

# სამრეწველო საკუთრების ოფიციალური ბიულეტენი

გამოგონებები

სასარგებლო მოდელები

დიზაინები

სასაქონლო ნიშნები

გეოგრაფიული აღნიშვნა



საქართველოს ინტელექტუალური  
საკუთრების ეროვნული ცენტრი  
**საქპატენტი**  
**SAKPATENTI**  
NATIONAL INTELLECTUAL PROPERTY  
CENTER OF GEORGIA  
[www.sakpatenti.gov.ge](http://www.sakpatenti.gov.ge)

გამოქვეყნების თარიღი – 2022 05 25

10(589)

# საერთაშორისო კოდეზი გიზლიობრაფიული მონაცემების იდენტიფიკაციისათვის

## გამოგონებადი, სასარგებლო მოდელები

- (10) - ექსპერტიზაგაელოლი განაცხადის გამოქვეყნების ნომერი
- (11) - პატენტის ნომერი და სახეობის კოდი
- (21) - განაცხადის სარეგისტრაციო ნომერი
- (22) - განაცხადის შეტანის თარიღი
- (23) - საგამოფენო პრიორიტეტის თარიღი ან აღრიხდელი პრიორიტეტის მქონე განაცხადის შეტანის თარიღი და, თუ შესაძლებელია, განაცხადის ომერი
- (24) - თარიღი, რომლიდანაც იწყება პატენტის მოქმედება
- (31) - საპრიორიტეტო განაცხადის ნომერი
- (32) - საპრიორიტეტო განაცხადის შეტანის თარიღი
- (33) - კოდი ქვეყნისა ან რეგიონული ორგანიზაციისა, რომლის უწყებამაც მიანიჭა ნომერი საპრიორიტეტო განაცხადს
- (44) - დამცავი საბუთის ჯერ ამქონე, მაგრამ ექსპერტიზაგაელოლი განაცხადის გამოქვეყნების თარიღი და ბიულეტენის ნომერი
- (45) - რეგისტრაცია გავლოლი საპატენტო საბუთის გამოქვეყნების თარიღი
- (51) - საერთაშორისო საპატენტო კლასიფიკაციის ინდექსი
- (54) - გამოგონების დასახელება
- (57) - რეფერატის ტექსტი
- (60) - სრულ ექსპერტიზაგაელოლი გამოგონებაზე უცხოური საპატენტო უწყების მიერ გაცემული დამცავი საბუთის ნომერი, თარიღი, რომლიდანაც იწყება ამ დამცავი საბუთის მოქმედება, და კოდი ქვეყნისა ან რეგიონული ორგანიზაციისა, რომლის უწყებამაც გასცა ეს დამცავი საბუთი
- (62) - უფრო აღრიხდელი განაცხადის ნომერი და, თუ შესაძლებელია, ნარდგენის თარიღი გამოცემული განაცხადის შემთხვევაში
- (71) - განმცხადებლის სახელი, გვარი (ქვეყნის კოდი)
- (72) - გამომგონებლის სახელი, გვარი (ქვეყნის კოდი)
- (73) - პატენტმფლობელის სახელი, გვარი (ქვეყნის კოდი), მისამართი
- (74) - ნარმომადგენლის ან პატენტრწმუნებულის სახელი, გვარი
- (85) - საერთაშორისო განაცხადის ეროვნული ფაზის დანეების თარიღი
- (86) - საერთაშორისო განაცხადის ნომერი და შეტანის თარიღი
- (87) - საერთაშორისო განაცხადის გამოქვეყნების ნომერი და თარიღი
- (94) - დაცვის დამატებითი მონობით გაგრძელებული პატენტის მოქმედების ვადის ამონურვის თარიღი

## ლიზინები

- (10) - განაცხადის გამოქვეყნების ნომერი
- (11) - პატენტის ნომერი და სახეობის კოდი ან რეგისტრაციის ნომერი
- (15) - რეგისტრაციის თარიღი/პატენტის გაგრძელების თარიღი
- (18) - პატენტის ან რეგისტრაციის მოქმედების ვადის გასვლის სავარაუდო თარიღი
- (21) - განაცხადის ნომერი
- (22) - განაცხადის შეტანის თარიღი
- (23) - საგამოფენო პრიორიტეტის თარიღი ან აღრიხდელი პრიორიტეტის მქონე განაცხადის შეტანის თარიღი და, თუ შესაძლებელია, განაცხადის ნომერი
- (24) - თარიღი, რომლიდანაც იწყება პატენტის მოქმედება
- (28) - ღიზინების რაოდენობა განაცხადში
- (30) - საპრიორიტეტო მონაცემები (განაცხადის ნომერი, განაცხადის შეტანის თარიღი და ორასოიანი კოდი იმ ორგანიზაციის იდენტიფიკაციისათვის, სადაც იყო ნარდგენილი საპრიორიტეტო განაცხადი)
- (31) - საპრიორიტეტო განაცხადის ნომერი
- (32) - საპრიორიტეტო განაცხადის შეტანის თარიღი
- (33) - კოდი ქვეყნისა ან რეგიონული ორგანიზაციისა, რომლის უწყებამაც მიანიჭა ნომერი საპრიორიტეტო განაცხადს
- (34) - ისმო-ს სტანდარტის (შთ.3) შესაბამის ორასოიანი კოდი იმ ორგანიზაციის იდენტიფიკაციისათვის, სადაც იყო ნარდგენილი საპრიორიტეტო განაცხადი
- (44) - ღიზინის გამოქვეყნების თარიღი და ბიულეტენის ნომერი (პირველი პუბლიკაცია)
- (45) - საერთაშორისო ბიუროს მიერ დარეგისტრირებული ღიზინის გამოქვეყნების თარიღი და ბიულეტენის ნომერი
- (51) - ღიზინების საერთაშორისო კლასიფიკაცია (ლოკარნოს კლასიფიკაციის კლასი და ქვეკლასი)
- (54) - ღიზინის დასახელება
- (55) - ღიზინის გამოსახულება
- (57) - ღიზინის არსებითი ნიშნების აღწერა, ფერის ჩათვლით
- (58) - ყველა სახის ცვლილებების შესახებ რეგისტრში ჩანანერის შეტანის თარიღი
- (62) - აღრიხდელი განაცხადის, რეგისტრაციის ან საბუთის ნომერი და, თუ შესაძლებელია, ნარდგენის თარიღი, გამოცალკეებული განაცხადის შემთხვევაში
- (71) - განმცხადებლის სახელი, გვარი (ქვეყნის კოდი), მისამართი
- (72) - ავტორის სახელი, გვარი ან დასახელება (ქვეყნის კოდი)
- (73) - პატენტმფლობელის სახელი, გვარი (ქვეყნის კოდი), მისამართი
- (74) - ნარმომადგენლის სახელი, გვარი და მისამართი
- (81) - შესაბამისი მონაწილე მხარეები:
  - II. მონაწილე მხარეები, აღნიშნული 1960 წლის აქტის თანახმად
  - III. მონაწილე მხარეები, აღნიშნული 1999 წლის აქტის თანახმად
- (85) - მფლობელის მუდმივი საცხოვრებელი ადგილი
- (86) - მფლობელის მოქალაქეობა
- (87) - მფლობელის საცხოვრებელი ადგილი
- (88) - ქვეყანა, სადაც მფლობელს აქვს ნამდვილი და მოქმედი სამრეწველო ან საეკონომიკური საწარმო

## სასაქონლო ნიშნები

- (111) - რეგისტრაციის ნომერი
- (151) - რეგისტრაციის თარიღი
- (156) - რეგისტრაციის ვადის გაგრძელების თარიღი
- (181) - რეგისტრაციის ვადის გასვლის სავარაუდო თარიღი
- (186) - ვადის გაგრძელების ვადის სავარაუდო თარიღი
- (141) - რეგისტრაციის მოქმედების ვადის გაუქმების თარიღი
- (210) - განაცხადის ნომერი
- (220) - განაცხადის შეტანის თარიღი
- (230) - საგამოფენო მონაცემები
- (260) - ნომერი განაცხადისა, რომელზედაც გამოტანილია ექსპერტიზის დადებითი გადაწყვეტილება რეგისტრაციის შესახებ (გამოქვეყნების ნომერი)
- (310) - პირველი განაცხადის ნომერი
- (320) - პირველი განაცხადის შეტანის თარიღი
- (330) - პირველი განაცხადის მიმღები ეროვნული ან რეგიონული უწყების ან ორგანიზაციის საიდენტიფიკაციო კოდი
- (511) - საქონლისა და მომსახურების საერთაშორისო კლასიფიკაცია სასაქონლო ნიშნის რეგისტრაციისათვის და/ან კლასიფიკირებული საქონლისა და/ან მომსახურების ჩამონათვალი
- (526) - დისკლამაცია
- (531) - სასაქონლო ნიშნის გამოსახულებითი ელემენტების აღწერა სასაქონლო ნიშნების გამოსახულებითი ელემენტების საერთაშორისო კლასიფიკაციის (ვენის კლასიფიკაცია) მიხედვით
- (540) - ნიშნის გამოსახულება
- (550) - სასაქონლო ნიშნის ტიპი ან სახეობა
- (551) - მითითება, რომ ნიშანი არის კოლექტიური, სასერტიფიკაციო ან საგარანტიო
- (554) - სამგანზომილებიანი (მოცულობითი) ნიშანი
- (580) - განაცხადსა და ნიშნის რეგისტრაციისათვის დაკავშირებული ყველა სახის ცვლილებაზე ჩანანერის შეტანის თარიღი
- (591) - ინფორმაცია განცხადებულ ფერებზე
- (731) - განმცხადებლის სახელი და მისამართი
- (732) - მფლობელის სახელი და მისამართი
- (740) - ნარმომადგენლის სახელი და მისამართი
- (750) - მიმონერის მისამართი
- (770) - ცვლილებამდე განმცხადებლის ან მფლობელის სახელი და მისამართი უფლების გადაცემის შემთხვევაში
- (771) - ცვლილებამდე განმცხადებლის ან მფლობელის სახელი და მისამართი უფლების გადაცემის გარეშე
- (791) - ლიცენზიატის სახელი და მისამართი
- (793) - ლიცენზიის პირობები და/ან შეზღუდვაზე მინიშნება (ლიცენზიის სახე, სალიცენზიო ხელშეკრულების ნომერი, სალიცენზიო ხელშეკრულების თარიღი, სალიცენზიო ხელშეკრულების მოქმედების ვადა)
- (800) - სასაქონლო ნიშნის რეგისტრაციის მონაცემები ნიშნების საერთაშორისო რეგისტრაციის მადრიდის ხელშეკრულებასთან დაკავშირებული პროტოკოლის მიხედვით (საერთაშორისო რეგისტრაციის ნომერი)
- (852) - ნაწილობრივ გაუქმებული საქონლის/მომსახურების ჩამონათვალი
- (891) - შემდგომი გარეცემების თარიღი

	გამოგონებადისა და სასარგებლო მოდელების საერთაშორისო კლასიფიკაციის ინდექსები
(21) AP 0000 000000	- გამოგონებაზე განაცხადის ნომერი
(10) AP 0000 0000 A	- გამოგონებაზე განაცხადის გამოქვეყნების ნომერი (პირველი პუბლიკაცია)
(11) P 0000 0000 B	- გამოგონების პატენტის ნომერი (მეორე პუბლიკაცია)
(21) API 0000 000000	- შემოტანილი პატენტზე განაცხადის ნომერი
(11) PI 0000 0000 A	- შემოტანილი პატენტის ნომერი (პირველი პუბლიკაცია)
(21) AU 0000 000000	- სასარგებლო მოდელებზე განაცხადის ნომერი
(10) AU 0000 0000 U	- სასარგებლო მოდელებზე განაცხადის გამოქვეყნების ნომერი (პირველი პუბლიკაცია)
(11) U 0000 0000 Y	- სასარგებლო მოდელების პატენტის ნომერი (მეორე პუბლიკაცია)
(21) AD 0000 000000	- ღიზინზე განაცხადის ნომერი
(10) AD 0000 0000 S	- ღიზინზე განაცხადის გამოქვეყნების ნომერი (პირველი პუბლიკაცია)
(11) D 0000 0000 S	- რეგისტრირებული ღიზინი
M	- სასაქონლო ნიშანი
(210) AM 0000 000000	- განაცხადის ნომერი
(260) AAM 0000 000000 A	- განაცხადის გამოქვეყნების ნომერი
(111) M 0000 000000 R	- რეგისტრაციის ნომერი
MMM0000 000000 Rn	- მომდენო ვადით რეგისტრაციის ნომერი, სადაც n=1, 2, 3...
M 0000 000000 R(P)	- რეგისტრაციის ნომერი ნიშანზე უფლების ნაწილობრივ გადაცემისას
*	- საქპატენტის სააპელაციო პალატის გადაწყვეტილების შემდეგ გამოქვეყნებული განაცხადის ნომერი
**	- სასამართლოს გადაწყვეტილების შემდეგ გამოქვეყნებული განაცხადის ნომერი

# სამრეწველო საკუთრების ოფიციალური ბიულეტენი

გამოგონებები

სასარგებლო მოდელები

დიზაინები

სასაქონლო ნიშნები

გეოგრაფიული აღნიშვნა

# შ ი ნ ა ა რ ს ი

<b>გამოქვეყნებული ობიექტები</b> .....	3
<b>გამოგონებები</b>	
• განაცხადები, რომლებზეც გამოტანილია გადაწყვეტილება პატენტის გაცემის შესახებ .....	4
• გამოგონების პატენტები .....	7
<b>სასარგებლო მოდელები</b>	
განაცხადები, რომლებზეც გამოტანილია გადაწყვეტილება პატენტის გაცემის შესახებ .....	9
<b>დიზაინები</b>	
• განაცხადები, რომლებზეც გამოტანილია გადაწყვეტილება რეგისტრაციის შესახებ .....	11
• რეგისტრირებული დიზაინი .....	13
• დიზაინები, რომლებიც რეგისტრირებულია საერთაშორისო ბიუროში საქართველოს ტერიტორიაზე უფლებათა გავრცელების მოთხოვნით .....	14
<b>სასაქონლო ნიშნები</b>	
• ეროვნული პროცედურით შემოტანილი განაცხადები, რომლებზეც გამოტანილია გადაწყვეტილება რეგისტრაციის შესახებ .....	17
• რეგისტრირებული სასაქონლო ნიშნები .....	36
• დაჩქარებული პროცედურით რეგისტრირებული სასაქონლო ნიშნები .....	42
• საერთაშორისო სასაქონლო ნიშნები, რომლებზეც გამოტანილია გადაწყვეტილება დაცვის მინიჭების შესახებ .....	46
• საერთაშორისო სასაქონლო ნიშნები, რომლებსაც მიენიჭათ დაცვა საქართველოში .....	117
<b>გეობრაფიული აღნიშვნა</b>	
ქართული დაფნა .....	126
<b>ოფიციალური შეტყობინებები</b>	
<b>გამოგონებები</b>	
• პატენტების მოქმედების აღდგენა .....	135
• პატენტების გაუქმება აღდგენის უფლებით .....	135
• პატენტების მოქმედების აღდგენის ვადის ამოწურვა .....	136
• პატენტების მოქმედების ვადის ამოწურვა .....	138
<b>სასარგებლო მოდელები</b>	
პატენტის მოქმედების აღდგენის ვადის ამოწურვა .....	138
<b>დიზაინები</b>	
• დიზაინის რეგისტრაციის მოქმედების ვადის გაგრძელება .....	139
• დიზაინების რეგისტრაციის გაუქმება .....	139
• საერთაშორისო დიზაინების რეგისტრაციის მოქმედების ვადის გაგრძელება .....	140
<b>სასაქონლო ნიშნები</b>	
• რეგისტრაციის მოქმედების ვადის გაგრძელება .....	142
• უფლებების სრული გადაცემა .....	143
• მფლობელების სახელის და/ან მისამართის ცვლილებები .....	144
• სასაქონლო ნიშნების რეგისტრაციის გაუქმება .....	145
<b>სისტემური საძიებლები</b>	
გამოგონებები .....	149
სასარგებლო მოდელები .....	151
დიზაინები .....	151
სასაქონლო ნიშნები .....	153

# ბამოქვეყნებული ობიექტები

## ბამობონებები

- ბანაცხადები, რომლებზეც ბამოტანილია გადაწყვეტილება პატენტის გაცემის შესახებ: 15687; 15322; 15556; 15413
- პატენტები: 7380-7385

## სასარგებლო მოდელები

ბანაცხადები, რომლებზეც ბამოტანილია გადაწყვეტილება პატენტის გაცემის შესახებ: 15879; 15877

## ღიზანები

- ღიზანები, რომლებზეც ბამოტანილია გადაწყვეტილება რეგისტრაციის შესახებ: 1246; 1242
- რეგისტრირებული ღიზანი: 935
- ღიზანები, რომლებიც რეგისტრირებულია საერთაშორისო ბიუროში საქართველოს ტერიტორიაზე უფლებათა გავრცელების მოთხოვნით: 218288; 219415; 217008

## სასაქონლო ნიშნები

- ეროვნული პროცედურით შემოტანილი ბანაცხადები, რომლებზეც ბამოტანილია გადაწყვეტილება რეგისტრაციის შესახებ: 114685; 114738; 114744; 114745; 114747; 114748; 114752; 114759; 114760; 114905; 114908-114911; 114923-114925; 114974-114976; 114978; 114979; 114983; 114984; 115100; 115101; 115106; 115107; 115116; 115121; 115122; 115129; 115130; 115202; 115204; 115208; 115209; 115212; 115213; 115222; 115239; 115306; 115324; 115329; 115341-115344; 115402
- რეგისტრირებული სასაქონლო ნიშნები: 35421-35451; 35454-35473
- დამატებული პროცედურით რეგისტრირებული სასაქონლო ნიშნები: 35415-35420; 35452, 35453; 35474-35477
- საერთაშორისო სასაქონლო ნიშნები, რომლებზეც ბამოტანილია გადაწყვეტილება დაცვის მიზნების შესახებ: 113666; 113948; 114070; 114075-114080; 114083; 114086; 114167-114171; 114176; 114178; 114197; 114198; 114200-114203; 114205-114208; 114214; 114215; 114247-114254; 114260; 114261; 114263-114265; 114276-114295; 114351-114355; 114361-114363; 114365; 114371-114373; 114375; 114382-114385; 114427; 114429-114431; 114442-114445; 114478-114482; 114513-114517; 114624-114629; 114631-114634; 114700; 114773-114779; 114882; 114885-114893
- საერთაშორისო სასაქონლო ნიშნები, რომლებსაც მიენიჭათ დაცვა საქართველოში: 109580; 110253; 111918; 112243; 112440; 112451-112454; 112518-112521; 112548; 112549; 112551; 112558; 112632-112636; 112648; 112649; 112657-112662; 112739-112741; 112750; 112757; 112765-112771; 112782; 112785; 112792-112797; 112799; 112800; 112807; 112817-112825; 112841-112846; 112864-112868; 112877; 112879; 112889-112894; 112943; 112944; 112950; 112954; 112957; 112959-112961; 112965; 112978; 112980; 112981; 112984-112986; 113062; 113069; 113071-113073; 113075; 113078; 113093; 113287; 113445-113453

## გეობრაფიული აღნიშვნა

3513/6

# გამომგონებები

## ბანაცხადები, რომლებზეც გამოტანილია გადაწყვეტილება პატენტის გაცემის შესახებ

გადაწყვეტილების გასაჩივრება შესაძლებელია საქპატენტის სააპელაციო პალატაში გამოქვეყნებიდან 3 თვის ვადაში ან მცხეთის რაიონული სასამართლოს ადმინისტრაციულ საქმეთა კოლეგიაში 1 თვის ვადაში (მის.: ქ. მცხეთა, სამხედროს ქ. №17).

### ბანყოფილება A

#### A 01

- (10) AP 2022 15687 A (51) Int. Cl. (2006)  
A 01 G 13/02
- (21) AP 2021 15687 (22) 2021 07 07
- (62) 15155/1 2021 07 07
- (71) ვლადიმერ მირუაშვილი (GE)  
დოლიძის ქ. 132, თბილისი,  
საქართველო (GE);  
ალექსანდრე ხარიბეგაშვილი (GE)  
კომუნალურის ქ. 2, 2200, თელავი,  
საქართველო (GE);  
მალხაზ მირუაშვილი (GE)  
დოლიძის ქ. 132, 0171, თბილისი,  
საქართველო (GE);  
მინდია მირუაშვილი (GE)  
დოლიძის ქ. 132, 0171, თბილისი,  
საქართველო (GE);  
სვიმონ ოხანაშვილი (GE)  
სოფ. გულგულა, 2200, თელავი,  
საქართველო (GE);  
მანანა კველიშვილი (GE)  
ფიროსმანის ქ. 9, თელავი, საქართველო (GE);  
ლევან შავაძე (GE)  
მე-9 ქ. 37, 2200, სოფ. შალაური, თელავი,  
საქართველო (GE);  
მზია ლალოლიშვილი (GE)  
ნ. დუმბაძის ქ. 20, 2200, თელავი,  
საქართველო (GE);  
თელავის სახელმწიფო უნივერსიტეტი (GE)  
ქართული უნივერსიტეტის ქ. 1, 2200,  
თელავი, საქართველო (GE)
- (72) ვლადიმერ მირუაშვილი (GE);  
ალექსანდრე ხარიბეგაშვილი (GE);  
მალხაზ მირუაშვილი (GE);  
მინდია მირუაშვილი (GE);  
სვიმონ ოხანაშვილი (GE);  
მანანა კველიშვილი (GE);

- ლევან შავაძე (GE);  
მზია ლალოლიშვილი (GE)
- (54) მცენარეთა სმტყვისაბან ღამცავი  
მოწყობილობა
- (57) მოწყობილობა შეიცავს რიგებად დაყენებულ საყრდენ ბოძებს 1, რომელთა თავზე დამაგრებულია დამჭერები 3, რომელთა საშუალებითაც დაყენებულია სეტყვის საწინააღმდეგო ბადე 4, და ამძრავს 17. დამჭერები შესრულებულია კუთხოვანას ფორმის კრონშტეინის სახით, რომელსაც ერთ მხარეს გააჩნია ნახვრეტი 5, რომელშიც მცენარეთა რიგის პარალელურად გადის სეტყვის საწინააღმდეგო ბადის მზიდი მავთული 6, ხოლო მეორე მხარეს – ზედა 7 და ქვედა 8 ნახვრეტები, რომლებშიც მცენარეთა რიგის მართობულად გადის სეტყვის საწინააღმდეგო ბადის გასაშლელი და დასაკეცი მავთულები 9 და 10. ბადის გასაშლელი და დასაკეცი მავთულების ბოლოები ერთმანეთთან შეერთებულია ერთ მხარეს ბაგირით 11, ხოლო მეორე მხარეს – ჯაჭვით 12. ბადის გასაშლელი და დასაკეცი მავთულების ბოლოების შემაერთებელი ბაგირებით შემოწვდომილია განაპირა საყრდენ ბოძებზე დამაგრებული გორგოლაჭები 13, ხოლო მათი მეორე ბოლოების შემაერთებელი ჯაჭვები მოდებამია აღნიშნული გორგოლაჭების საპირისპირო მხარეს განლაგებულ განაპირა საყრდენ ბოძებზე დამაგრებულ ამძრავ ვარსკვლავებთან 14, რომლებიც ერთმანეთთან დაკავშირებულია კარდანული გადაცემებით 15.
- მუხლები: 1 დამოუკიდებელი  
ფიგურა: 13

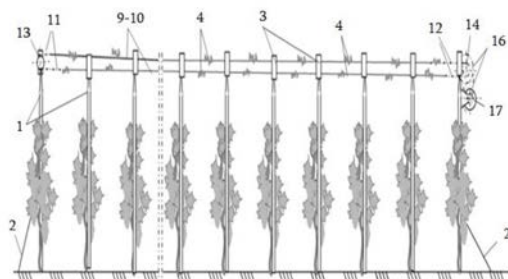

ფიგ. 1

**A 61**

(10) AP 2022 15322 A (51) Int. Cl. (2006)  
A 61 K 31/53  
A 61 P 35/00  
C 07 D 487/04

(21) AP 2018 15322 (22) 2018 09 26  
(31) 62/564,070; 62/714,196  
(32) 2017 09 27; 2018 08 03  
(33) US; US

(71) ინსაიტ კორპორეიშენ (US)  
1801 ოგუსტინ ქათ-ოფ უილმინგტონ,  
დელავერი 19803, აშშ (US)

(72) ჩუენცზიან ცზია (US);  
იუნჩუნ უ (US);  
იუნჩუნ პანი (US);  
ცზიაჩენ ჩუოუ (US);  
ციუნ ლი (US)

(74) თამაზ შილაკაძე

(85) 2020 04 22

(86) PCT/US2018/052925, 2018 09 26

(54) პიროლოტრიაზინის წარმოებულების მარილები, TAM ინჰიბიტორების სახით გამოყენება

(57) N-(4-(4-ამინო-7-(1-იზობუტირილიპიპერიდინ-4-ილ)პიროლო[1,2-f][1,2,4]ტრიაზინ-5-ილ)ფენილ)-1-იზოპროპილ-2,4-დიოქსო-3-(პირიდინ-2-ილ)-1,2,3,4-ტეტრაჰიდროპირიმიდინ-5-კარბოქსამიდის (I)

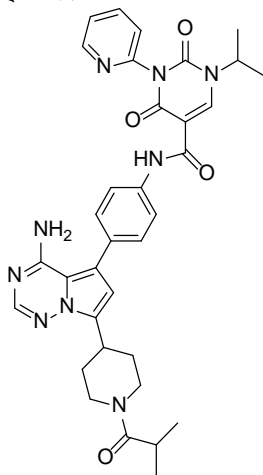

(I)

და N-(4-(4-ამინო-7-(1-იზობუტირილიპიპერიდინ-4-ილ)პიროლო[1,2-f][1,2,4]ტრიაზინ-5-ილ)ფენილ)-1-იზოპროპილ-2,4-დიოქსო-3-ფენილ-1,2,3,4-ტეტრაჰიდროპირიმიდინ-5-კარბოქსამიდის (II)

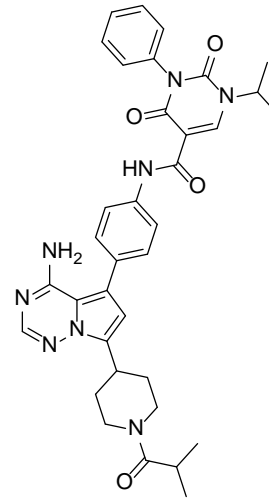

(II)

მარილის ფორმები, მათი მიღების ხერხები და მათი გამოყენება TAM კინაზების ინჰიბიტორების სახით.

მუხლები: 9 დამოუკიდებელი  
45 დამოკიდებული

ფიგურა: 34

(10) AP 2022 15556 A (51) Int. Cl. (2006)  
A 61 J 1/14  
A 61 K 31/4152  
A 61 K 9/08

(21) AP 2019 15556 (22) 2019 06 19  
(31) a 2018 08989  
(32) 2018 08 29  
(33) UA

(71) სია ემტეკო ჰოლდინგ (LV)  
ლიელირბეს იელა, 27, LV-1046, რიგა,  
ლატვია (LV)

(72) მიკოლა ივანოვიჩ გუმენიუკ (UA)

(74) შალვა გვარამაძე

(85) 2021 02 10

(86) PCT/IB2019/000611, 2019 06 19

(54) ელარავონის ან მისი წარმავილები-  
ლალ მისაღები მარილების თხევადი  
დოზური ფორმა, რომელიც სტაბი-  
ლურია შენახვის, ტრანსპორტირების  
და მოხმარების პირობებში

(57) ელარავონის შემცველი პარენტალური სამკურნალო საშუალების მიღების ხერხი ითვალისწინებს აქტიური ინგრედიენტისა და ექსციპიენტების ხსნარის მიღებას, მის მოთავსებას წინასწარ სტერილიზებულ მინის ფლაკონში, ფლაკონის დახუფვას სახურავით, რომელიც დაფარულია ანტიადჰეზიური საფარით და ფლაკონის სტერილიზაციას. ამასთან, მინის ფლაკონი დამზადებულია ბორსილიკატური

მინისგან, ხოლო სახურავი დამზადებულია ელასტიკური პოლიმერებისგან.  
 მუხლები: 3 დამოუკიდებელი  
 6 დამოკიდებული

## ბანყოფილება E

### E 05

(10) AP 2022 15413 A (51) Int. Cl. (2006)  
 E 05 B 19/00

(21) AP 2019 15413 (22) 2019 01 18

(31) 10 2018 101 438.4; 18197124.3

(32) 2018 01 23; 2018 09 27

(33) EP; DE

(71) ასსა აბლოი ზიჰერჰაიტსტენიკ გმბჰ (DE)  
 ბილდმტოკშტრასე 20, ალბშტადტ, 72458,  
 გერმანია (DE)

(72) შტეფენ მაჩვე (DE)

(74) თამარ კოჭლამაზაშვილი

(85) 2020 08 21

(86) PCT/DE2019/100050, 2019 01 18

(54) ბასალეზის ბრტყელი ლუგვი კლიტიპ-  
 ბასალეზის სისტემისათვის

(57) გასაღების ბრტყელ ლუგვს აქვს გასაღების უკანა მხრისკენ მიმართული ზედა მონაკვეთი და გასაღების წინა მხრისკენ მიმართული ქვედა მონაკვეთი, ლუგვის ქვედა მონაკვეთში გასაღების ლუგვის გვერდით სიბრტყეში შესრულებულია სამკუთხა ფორმის, გასაღების ლუგვის შუა დონიდან გამოწეული პარაცენტრალური პროფილური ღარაკი (2). პარაცენტრალური ღარაკის ზედა ან ქვედა მხარეს შესრულებულია გასაღების ლუგვის საპირისპირო გვერდით სიბრტყეზე შესრულებული სამკუთხა ფორმის პროფილური ღარაკი (3; 4), რომლის ფოსოს პარაცენტრალური ღარაკის ფოსოს მიმართ აქვს ჰორიზონტალური წანაცვლება (8), ხოლო წარმოსახვით ხაზს (7), რომელიც შვეულად გადის გასაღების ლუგვის სიბრტყის მიმართულეობით პარაცენტრალური ღარაკის ზედა ან ქვედა კუთხის და გასაღების ლუგვის გვერდითი ზედაპირის გადაკვეთის წერტილიდან საპირისპიროდ განლაგებული პარაცენტრალური ღარაკისკენ, აქვს ვერტიკალური წანაცვლება (9) იმ წარმოსახვითი ხაზის (5) მიმართ, რომელიც ვრცელდება საპირისპიროდ განლაგებული სამკუთხა ღარაკის ქვედა ან ზედა კუთხის და გასაღების ლუგვის გვერდით სიბრტყის გადა-

კვეთის წერტილიდან პარაცენტრალურ ღარაკამდე. პარაცენტრალურ სამკუთხა ფორმის ღარაკს (2) აქვს, სულ მცირე, ერთი საფეხური (13) ზედა კუთხეში ან, სულ მცირე, ერთი საფეხური (12) – ქვედა კუთხეში.

მუხლები: 1 დამოუკიდებელი  
 8 დამოკიდებული

ფიგურა: 3

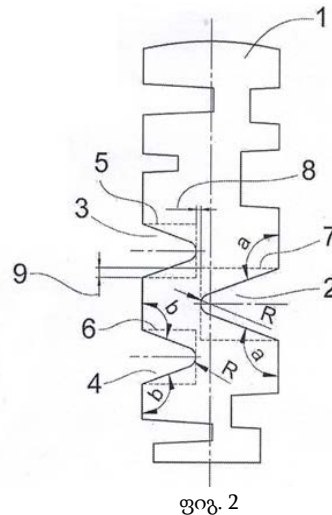



## ბამრობონების პატენტები

### ბანყოფილება A

#### A 01

- (11) P 2022 7383 B (51) Int. Cl. (2006)  
A 01 G 13/02
- (10) AP 2022 15459 A (44) 2(581)/2022
- (21) AP 2020 15459
- (22) 2020 09 28
- (24) 2020 09 28
- (73) სსიპ „საქართველოს ტექნიკური უნივერსიტეტი“ (GE)  
მ. კოსტავას ქ. 77, 0109, თბილისი, საქართველო (GE)
- (72) ზვიადი ღვინიაშვილი (GE);  
თამაზი ძაგანია (GE);  
მიხეილი ჯანიკაშვილი (GE);  
ომარ თედორაძე (GE);  
ვაჟა ქირია (GE);  
დავით თავხელიძე (GE)
- (74) თამაზი ურთმელიძე
- (54) შინაგონების სმტმცხისბან დამცავი მოწყობილობა

- (32) 2018 04 09
- (33) US
- (86) PCT/IL2019/050386, 2019 04 04
- (73) ნუნ ესთეტიქს მ.რ ლტდ (IL)  
18 აპავატ სიონ სტრიტ, 6215317  
თელ-ავივი (IL)
- (72) ერანი როსმან (IL);  
მაშა მინკინ (IL)
- (74) შალვა გვარამაძე
- (54) სტრონციუმის და მეთილსულფონილმე-  
თანის (MSM) შემცველი ალბილობრივი  
დანაშნულების ფორმულაციები და  
მკურნალობის ხერხები

#### A 61

- (11) P 2022 7384 B (51) Int. Cl. (2006)  
A 61 K 8/23  
A 61 K 31/28  
A 61 K 31/375  
A 61 K 31/19  
A 61 K 31/07  
A 61 K 31/10  
A 61 K 33/24  
A 61 K 8/67  
A 61 K 8/365  
A 61 K 8/362  
A 61 P 17/08  
A 61 P 17/06  
A 61 P 17/00  
A 61 Q 17/00  
A 61 Q 19/00
- (10) AP 2022 15466 A (44) 3(582)/2022
- (21) AP 2019 15466
- (22) 2019 04 04
- (24) 2019 04 04
- (31) 62/654,540

- (11) P 2022 7382 B (51) Int. Cl. (2006)  
A 61 K 39/00  
C 07 K 16/36
- (10) AP 2021 14983 A (44) 22(578)/2021
- (21) AP 2017 14983
- (22) 2017 06 12
- (24) 2017 06 12
- (31) 62/349,888
- (32) 2016 06 14
- (33) US
- (86) PCT/US2017/036940, 2017 06 12
- (73) მერკ შარპ & დოუმ კორპ. (US)  
126 ისტ ლინკოლნ ავენიუ, რავეი,  
ნიუ-ჯერსი, 07065-0907, აშშ (US);  
ადიმაზ, ელელსი (US)  
7 ლუსენტ დრაივ, ლეზანონი,  
ნიუ ჰემპშირი 03766, აშშ (US)
- (72) ჯეიმს მილიგანი (US);  
ელიზაბეთ ოლდჰემი (US);  
ჩჟუ ჩენი (US);  
ბიანკა პრინცი (US);  
კენეთ პ. ელსვორსი (US);  
დიტმარ სეიფერტი (US);  
ვაიშნავი განტი (US);  
მოჰამად ტაბრიზიფარდი (US)
- (74) შალვა გვარამაძე
- (54) კოაბულაციის ვაქტორის XI  
საწინააღმდეგო ანტიბიოტიკები

## განყოფილება B

### B 21

- (11) P 2022 7385 B (51) Int. Cl. (2006)  
B 21 C 5/00  
B 21 J 7/16
- (10) AP 2022 15566 A (44) 3(582)/2022  
(21) AP 2021 15566  
(22) 2021 02 22  
(24) 2021 02 22
- (73) სსიპ „რაფიელ დვალის მანქანათა  
მექანიკის ინსტიტუტი“ (GE)  
მინდელის ქ. 10, 0186, თბილისი,  
საქართველო (GE)
- (72) თამაზ ნატრიაშვილი (GE);  
რევაზ ქვეთარაძე (GE);  
სლავა მეზონია (GE)
- (54) როტაციულ-სოლური მომჭიმავი  
მანქანა

### B 66

- (11) P 2022 7381 B (51) Int. Cl. (2006)  
B 66 B 9/08
- (10) AP 2022 15451 A (44) 2(581)/2022  
(21) AP 2020 15451  
(22) 2020 09 18  
(24) 2020 09 18
- (73) სსიპ „საქართველოს ტექნიკური  
უნივერსიტეტი“ (GE)  
მ. კოსტავას ქ. 77, 0109, თბილისი,  
საქართველო (GE)
- (72) მიხეილ ჯანიკაშვილი (GE);  
ზვიად ღვინიაშვილი (GE);  
ვაჟა ქირია (GE);  
თამაზი ძაგანია (GE);  
დავით თავხელიძე (GE)
- (74) თამაზი ურთმელიძე
- (54) სისტემა სპეციალური საჭიროების  
მქონე პირების კიბის მარშუმი  
ბაღასააღბილებლად

## განყოფილება C

### C 02

- (11) P 2022 7380 B (51) Int. Cl. (2006)  
C 02 F 1/20  
E 21 B 43/00
- (10) AP 2022 15493 A (44) 2(581)/2022  
(21) AP 2020 15493  
(22) 2020 11 19  
(24) 2020 11 19
- (73) გურამი ქემერტელიძე (GE)  
სულხან ცინცაძის ქ. 10, 0060, თბილისი,  
საქართველო (GE)
- (72) გურამი ქემერტელიძე (GE)
- (54) შავი ზღვის ვკერხე არსებული  
გობირღოვაღბაღიდან ელექტ-  
რონერბიის მიღების კომპლექსი

# სასარბებლო მოდელები

## ბანაცხადები, რომლებზეც გამოტანილია გადაწყვეტილება პატენტის გაცემის შესახებ

გადაწყვეტილების გასაჩივრება შესაძლებელია საქპატენტის სააპელაციო პალატაში გამოქვეყნებიდან 3 თვის ვადაში ან მცხეთის რაიონული სასამართლოს ადმინისტრაციულ საქმეთა კოლეგიაში 1 თვის ვადაში (მის.: ქ. მცხეთა, სამხედროს ქ. №17).

### ბანყოფილება A

#### A 01

(10) AU 2022 15879 U (51) Int. Cl. (2006)

A 01 G 25/00

(21) AU 2022 15879 (22) 2022 02 17

(71) ანა როხვაძე (GE)

ყაზბეგის გამზ. 10ა, ბ. 66, 0177, თბილისი,  
საქართველო (GE)

(72) ანა როხვაძე (GE)

(54) უღაწველი წვეთოვანი მორწყვის სისტემა

(57) სისტემა შეიცავს წყლის წყაროს 1, დაკავშირებულს პირველი საფილტრაციო 3 და სატუმბი 2 კვანძით სუფთა წყლის რეზერვუართან 4, ფერგიტაციის კვანძს 5, აღჭურვილს რეზერვუარით და მეორე საფილტრაციო კვანძით 6, სადაც ფერგიტაციის კვანძი დაკავშირებულია მაგისტრალურ მილსადენთან 8, ამ უკანასკნელზე კი დაერთებულია გამანაწილებელი მილსადენები 9. გარდა ამისა, სისტემა აღჭურვილია გამანაწილებელ მილსადენებთან დაკავშირებული დამატენიანებელი ელემენტებით 11, მათი ნიადაგში რიგებად განსათავსებლად მოსარწყავი კულტურების ან მცენარეების ფესვთა სისტემის განლაგების შესაბამისად. თითოეული დამატენიანებელი ელემენტი შესრულებულია ღორღით სავსე პერფორირებული კედლების მქონე ტევადობის სახით. სუფთა წყლის რეზერვუარი და/ან ფერგიტაციის კვანძი განთავსებულია გამანაწილებელი მილსადენიდან სიმაღლეზე და მაგისტრალურ მილსადენთან დაკავშირებულია უდაწნეო ვერტიკალური მილსადენით 7. გამანაწილებელი მილსადენებიდან თითოეული დაკავშირებულია დამატენიანებელი ელემენტების ორ რიგთან, ხოლო თითოეული საფილტრაციო კვანძი შესრულებულია მექანიკური ბადურა ფილტრის სახით.

მუხლები: 1 დამოუკიდებელი

3 დამოკიდებული

ფიგურა: 3

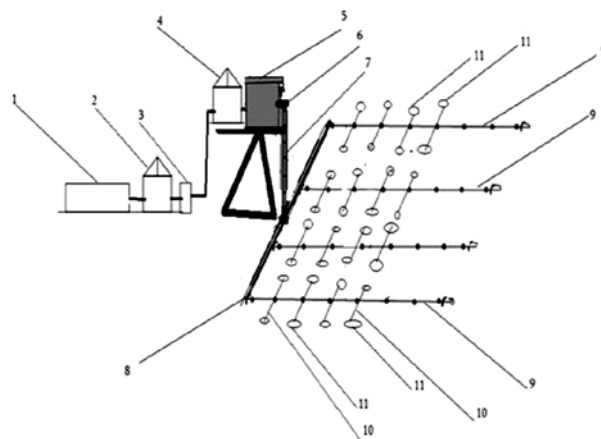

ფიგ. 1

### ბანყოფილება B

#### B 65

(10) AU 2022 15877 U (51) Int. Cl. (2006)

B 65 D 51/28

(21) AU 2022 15877 (22) 2022 02 05

(71) ლუკა სულაბერიძე (GE)

ი. ნიკოლაძის ქ. 5ა, 0179, თბილისი,  
საქართველო (GE)

(72) ლუკა სულაბერიძე (GE)

(54) ბოთლის თავსახური

(57) თავსახური შედგება თხევადი პროდუქტით 6 შევსებული ბოთლის 1 კუთხვილიან ყელზე 2 დასახრახნი ნაწილისა 3 და კონცენტრირებული პროდუქტის შემცველი კაფსულის 4 მქონე ნაწილისაგან 5. ბოთლის კუთხვილიან ყელზე დასახრახნი ნაწილი დამზადებულია ასაწყობი ჭიქის სახით, რომლის ძირი 7 დახურულია კონცენტრირებული და თხევადი პროდუქტებისათვის შეუღწევი მასალის მემბრანით. კაფსულის მქონე ნაწილი შესრულებულია კოაქსიალურად განლაგებული ორი მილისებრი უბნის

სახით, რომლებიც გაერთიანებულია საერთო ტორსული უბნით და შეერთებულია ბოთლის კუთხვილიან ყელზე დასახრახნ ნაწილთან ისე, რომ შიგა მილისებრი უბანი განლაგებულია ჭიქის შიგნით. თავსახურის აღნიშნული ნაწილები ერთმანეთთან დაკავშირებულია კუთხვილიანი შეერთებით 8 და კაფსულის მქონე ნაწილს ბრუნვითი მოძრაობის საშუალებით გააჩნია ქვემოთ ღერძული გადაადგილების შესაძლებლობა თავსახურის ჭიქის ფორმის ნაწილის ძირის რღვევისათვის. გარდა ამისა, თავსახურს აქვს ჭიქის ფორმის ნაწილის ძირის რღვევის საპირისპირო მიმართულებით კაფსულის მქონე ნაწილის ბრუნვის შემზღვეველი კვანძი, რომელიც შესრულებულია თავსახურის ჭიქის ფორმის ნაწილის შიგა ზედაპირზე განლაგებული კბილების 9 სახით.

მუხლები: 1 დამოუკიდებელი

ფიგურა: 8

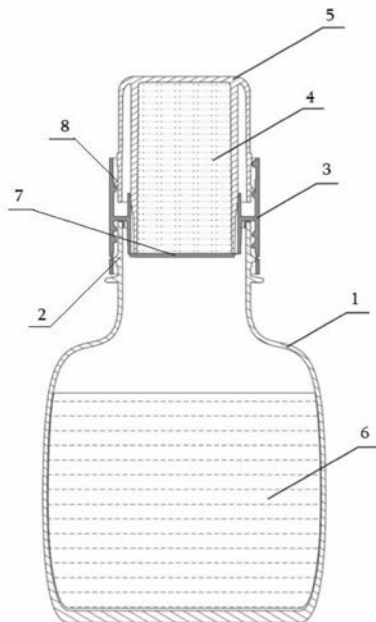

ფიგ. 1

---

# დიზაინები

## ბანაცხადები, რომლებზეც გამოტანილია გადაწყვეტილება რეგისტრაციის შესახებ

გადაწყვეტილების გასაჩივრება შესაძლებელია საქპატენტის სააპელაციო პალატაში გამოქვეყნებიდან 3 თვის ვადაში ან მცხეთის რაიონული სასამართლოს ადმინისტრაციულ საქმეთა კოლეგიაში 1 თვის ვადაში (მის.: ქ. მცხეთა, სამხედროს ქ. №17).

(10) AD 2022 1246 S (51) 11-04

(21) AD 2021 1246 (22) 2021 10 26

(28) 1

(71) ლია ჯილაური (GE)

ვაჟა-ფშაველას გამზ., VII კვარტ., კორპ. 2, ბ. 57, 0186, თბილისი, საქართველო (GE);

მარიამ კლდიაშვილი (GE)

აკ. წერეთლის გამზ. 105, 0119, თბილისი, საქართველო (GE)

(72) ლია ჯილაური (GE);

მარიამ კლდიაშვილი (GE)

(54) ნაძვის ხე

(55)



1.1

- (10) AD 2022 1242 S      (51) 11-05
- (21) AD 2021 1242      (22) 2021 10 15
- (28) 1
- (71) გელა წულაძე (GE)  
კანდელაკის ქ. 8, ბ. 55, 0160, თბილისი, საქართველო (GE)
- (72) გელა წულაძე (GE)
- (54) ღროშა ბუღეძიძე
- (55)

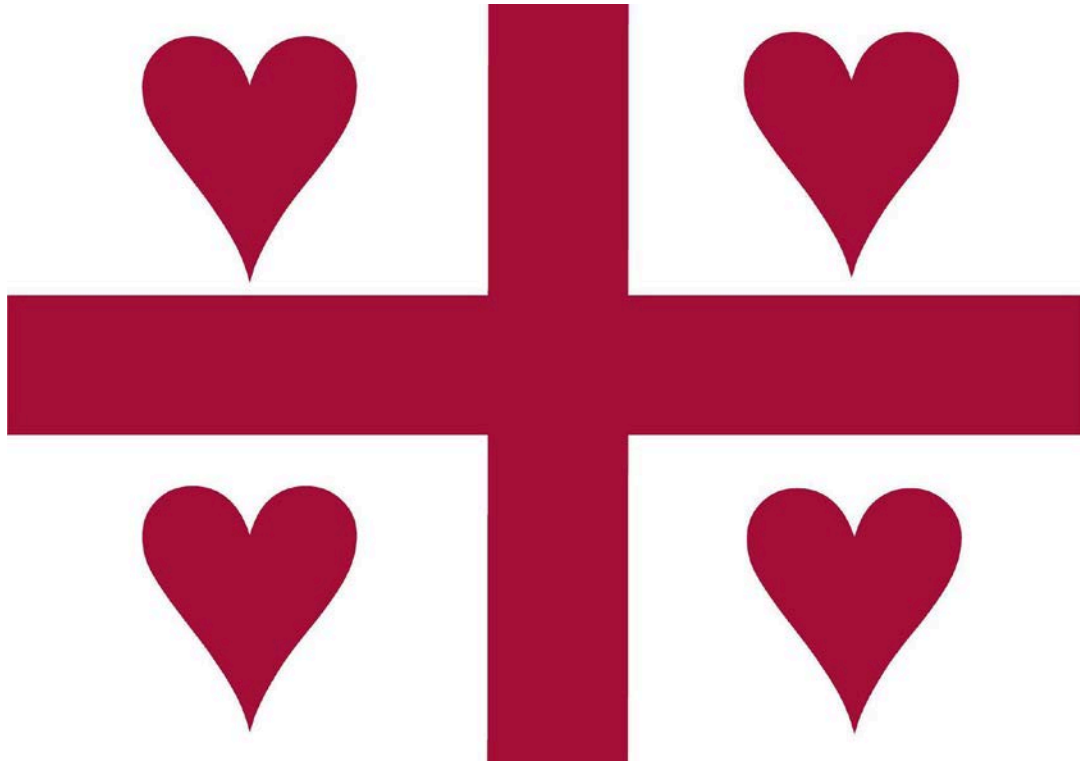

1.1

---

## რეგისტრირებული ღიზინი

- (11) D 2022 935 S      (51) 27-99  
(10) AD 2022 1236 S    (44) 2022 02 10 №3  
(21) AD 2021 1236  
(22) 2021 08 16  
(24) 2021 08 16  
(28) 7  
(18) 2026 08 16  
(73) მიხეილ ხუხაშვილი (GE)  
    ლ. ასათიანის ქ. 32, 0105, თბილისი,  
    საქართველო (GE);  
    ვაჟა დოლაბერიძე (GE)  
    დიდი ხეივანის ქ. 21ა, 0114, თბილისი,  
    საქართველო (GE)  
(72) მიხეილ ხუხაშვილი (GE);  
    ვაჟა დოლაბერიძე (GE)  
(74) თამაზ შილაკაძე (GE)  
(54) სანთიქებლას სამაგბრი
-

## ლიზინები, რომლებიც რეგისტრირებულია საქართველოს ბიუროში საქართველოს ტერიტორიაზე უფლებათა გავრცელების მოთხოვნით

გადაწყვეტილების გასაჩივრება შესაძლებელია საქპატენტის სააპელაციო პალატაში გამოქვეყნებიდან 3 თვის ვადაში ან მცხეთის რაიონული სასამართლოს ადმინისტრაციულ საქმეთა კოლეგიაში 1 თვის ვადაში (მის.: ქ. მცხეთა, სამხედროს ქ. №17).

- (11) DM/218 288
- (15) 2021 09 17
- (22) 2021 09 17
- (28) 1
- (73) MIDO AG  
(MIDO SA) (MIDO LTD.)  
17, Chemin Des Tourelles, 2400 LE LOCLE (CH)
- (85) CH
- (86) CH
- (87) CH
- (88) CH
- (89) CH
- (81) II. MA III. AL, AM, AZ, BA, BZ, CH, EM, GB, GE, KG, LI, MC, MD, ME, MK, MN, NO, OM, SG, TN, TR, UA
- (72) Hervé Possin  
C/o Mido AG (Mido SA) (Mido Ltd.) Chemin Des Tourelles 17, 2400, Le Locle (CH)
- (74) The Swatch Group SA (The Swatch Group AG) (The Swatch Group Ltd.)  
Faubourg Du Lac 6, 2501 BIEL/BIENNE (CH)
- (54) 1. Watch dial
- (55)

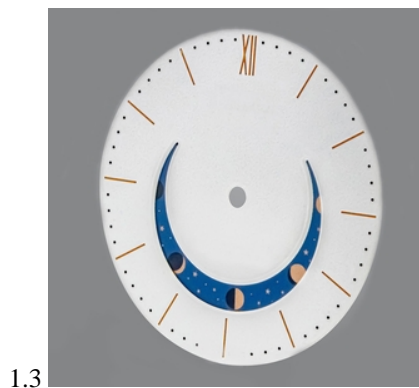
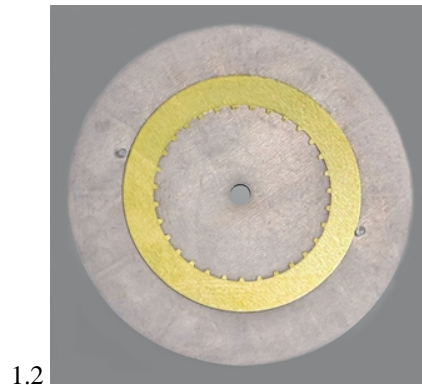
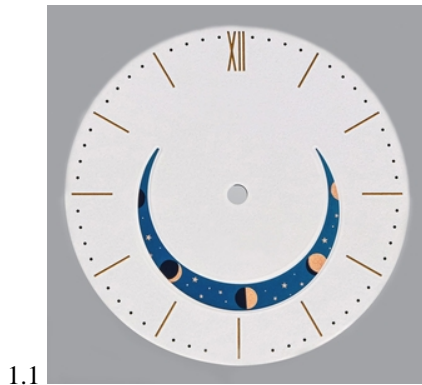



- (11) DM/219 415 (51) 24-04  
 (15) 2022 02 23 (44) 11/2022 (2022 03 18)  
 (22) 2022 02 23  
 (28) 1  
 (73) AH License ApS  
 Høgevej 19, 3400 Hillerød (DK)  
 (85) DK  
 (86) DK  
 (87) DK  
 (88) DK  
 (89) DK  
 (81) III. BA, CA, CH, EG, EM, GB, GE, IL, IS, JP, KR, MK, MX, NO, OM, RS, RU, SG, TR, UA, US, VN  
 (72) Henrik Larsen  
 Gøgevænget 12 Gadevang, DK-3400, Hillerød (DK)  
 (74) Elmann IPR  
 Stockholmegade 41, 2100 Copenhagen Ø (DK)  
 (46) 2022-03-18  
 (54) 1. Pacifier for babies  
 (55)

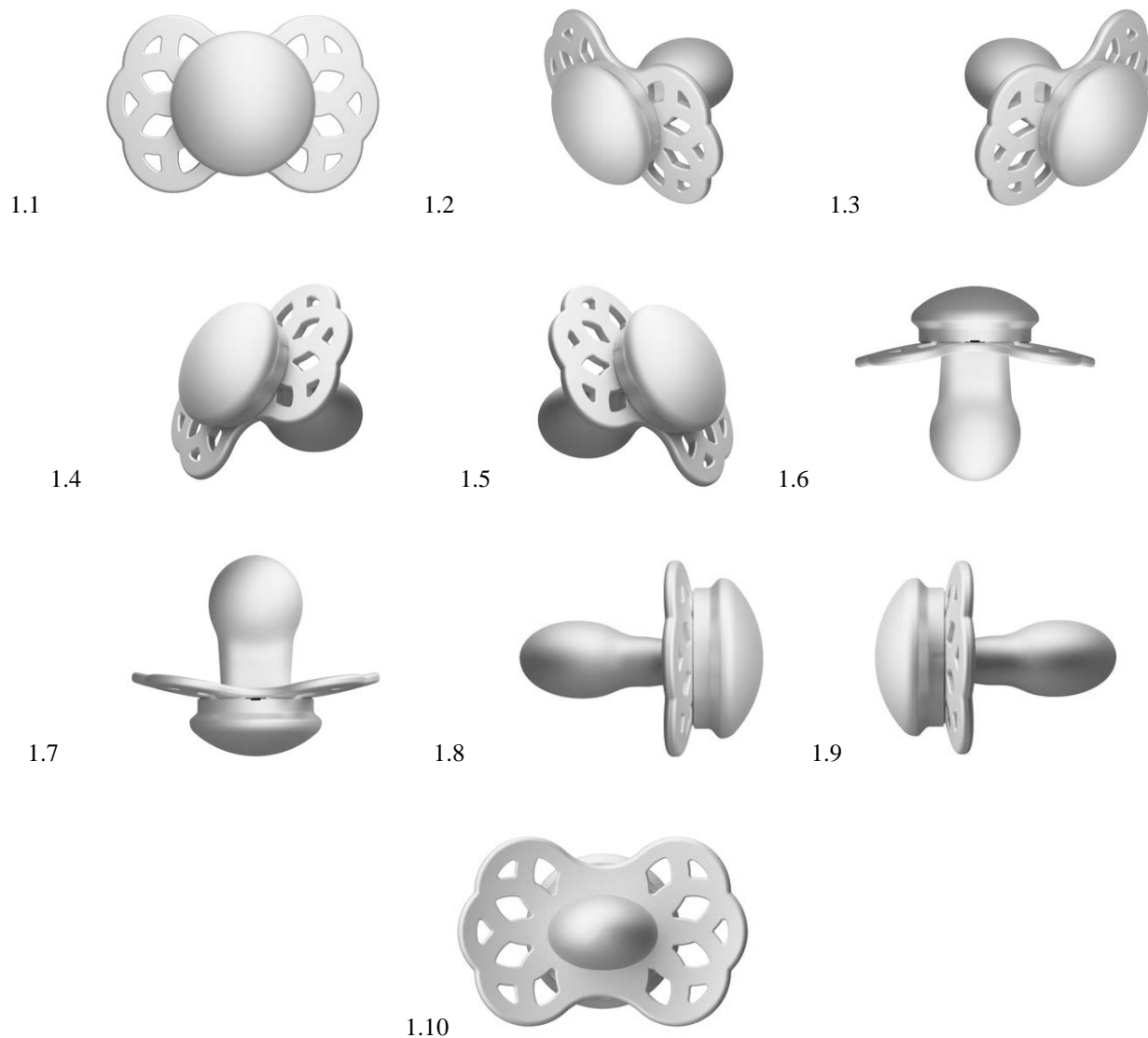

- (11) DM/217 008
- (15) 2021 10 11
- (22) 2021 10 11
- (28) 1
- (73) HARRY WINSTON SA  
Chemin Du Tourbillon 8, 1228 Plan-les-Ouates (CH)
- (85) CH
- (86) CH
- (87) CH
- (88) CH
- (89) CH
- (81) II. MA III. AL, AM, AZ, BA, BZ, CA, CH, EM, GB, GE, KG, LI, MC, MD, ME, MK, MN, NO, OM, RU, SG, TN, TR, UA
- (72) Tobias WUEST  
C/o Harry Winston Inc., 718 Fifth Avenue, 10019, New York (US)
- (74) The Swatch Group AG (The Swatch Group SA) (The Swatch Group Ltd.)  
Faubourg Du Lac 6, 2501 Biel/Bienne (CH)
- (54) 1. Finger ring
- (55)



# სასაქონლო ნიშნები

## ეროვნული პროცედურით შემოტანილი ბანაცხავები, რომლებზეც ბამოტანილია გადაწყვეტილება რეგისტრაციის შესახებ

გადაწყვეტილების გასაჩივრება შესაძლებელია საქპატენტის სააპელაციო პალატაში გამოქვეყნებიდან 3 თვის ვადაში ან მცხეთის რაიონული სასამართლოს ადმინისტრაციულ საქმეთა კოლეგიაში 1 თვის ვადაში (მის.: ქ. მცხეთა, სამხედროს ქ. №17).

(260) AM 2022 114685 A

(210) AM 114685

(220) 2021 09 21

(731) შპს „აისი“

ვარკეთილი 3, I მკრ., კორპ. 28, ბ. 26, 0163,  
ისანი-სამგორის რაიონი, თბილისი,  
საქართველო

(540)



(591) ვარდისფერი, ცისფერი, იასამნისფერი,  
ლურჯი

(531) 26.11.12; 27.05.01; 29.01.15

(511)

4 – სამრეწველო ზეთები და საპოხი მასალა, ცვილი; საპოხი მასალები; მტვრის მშთანთქმელი, დამატენიანებელი და შემკრავი შედგენილობები; საწვავი და გამანათებლები; სანთლები და პატრუქები განათებისთვის.

9 – მყვინთავის სამოსი, მყვინთავის ნიღბები, მყვინთავის ყურსაცობები, ცხვირის სამაგრები მყვინთავებისა და მოცურავეებისთვის, მყვინთავის ხელთათმანები, სასუნთქი აპარატურა წყალქვეშა ცურვისთვის; ცეცხლმქრობი მოწყობილობები.

28 – თამაშობები, სათამაშოები და სათამაშო საგნები; ვიდეო-თამაშების აპარატურა; ტანვარჯიშისა და სპორტის საკუთვნო; საშობაო ნამცხვების მოსართავეები.

39 – ტრანსპორტირება; საქონლის შეფუთვა და დასაწყობება; მოგზაურობის ორგანიზება.

41 – განათლება; სასწავლო პროცესის უზრუნველყოფა; გართობა; სპორტული და კულტურული ღონისძიებები.

42 – სამრეწველო დიზაინი; ხარისხის კონტროლისა და ავტენტურობის დადგენის სამსახური.

(260) AM 2022 114738 A

(210) AM 114738

(220) 2021 09 24

(731) შპს „კომპანია ორბიტა“

აკაკი წერეთლის გამზ. 126, 0119,  
თბილისი, საქართველო

(740) ზურაბ ბეჟაშვილი

(540)

## Recovery

(591) შავ-თეთრი

(511)

30 – ყავა, ჩაი, კაკაო და ყავის შემცველები; ბრინჯი, მაკარონი და ატრია; ტაპიოკა და საგო; ფქვილი და მარცვლეულის პროდუქტი; პურფუნთუშეული, მაკარონი და საკონდიტრო ნაწარმი; შოკოლადი; ნაყინი, შარბათი, და სხვა საკვები ყინული; შაქარი, თაფლი, ბადაგი; საფუარი, საცხობი ფხვნილები; მარილი, სანელებლები, საკაზმები, დაკონსერვებული მწვანე ხაჭაპური, საწებლები და სხვა საკაზმი; ყინული (გაყინული წყალი).

32 – ლუდი; არაალკოჰოლური სასმელები; მინერალური და გაზიანი წყლები; ხილის სასმელები და წვენები; სიროფები და სხვა არაალკოჰოლური შედგენილობები სასმელების დასამზადებლად.

(260) AM 2022 114744 A

(210) AM 114744

(220) 2021 09 28

(731) ენრიკო ბერიძე

გ. ციციშვილის ქ. 18, თბილისი,  
საქართველო

(740) სალომე ჯელაძე

(540)

## Saperavita საფერავიტა

(591) შავ-თეთრი

(511)

5 – ფარმაცევტული, სამედიცინო და ვეტერინარული პრეპარატები; სამედიცინო დანიშნულების ჰიგიენური პრეპარატები; სამედიცინო ან ვეტერინარული გამოყენებისთვის ვარგისი დიეტური საკვები და ნივთიერებები, საკვები ჩვილებისთვის; დიეტური დანამატები ადამიანებისა და ცხოველებისთვის; ლეიკოპლასტიკი, სახვევი მასალა; კბილების დასამაგრებელი მასალა, სტომატოლოგიური ცვილი; სადეზინფექციო საშუალებები; მავნე მწერების გასანადგურებელი პრეპარატები, ფუნგიციდები, ჰერბიციდები.

(260) AM 2022 114745 A

(210) AM 114745

(220) 2021 09 28

(731) ენრიკო ბერიძე

გ. ციციშვილის ქ. 18, თბილისი, საქართველო

(740) სალომე ჯელაძე

(540)

## Diola დიოლა

(591) შავ-თეთრი

(511)

33 – ალკოჰოლური სასმელები, ლუდის გარდა; ალკოჰოლური შედგენილობები სასმელების დასამზადებლად.

(260) AM 2022 114747 A

(210) AM 114747

(220) 2021 09 28

(731) ენრიკო ბერიძე

გ. ციციშვილის ქ. 18, თბილისი, საქართველო

(740) სალომე ჯელაძე

(540)

## Divdila დივდილა

(591) შავ-თეთრი

(511)

33 – ალკოჰოლური სასმელები, ლუდის გარდა; ალკოჰოლური შედგენილობები სასმელების დასამზადებლად.

(260) AM 2022 114748 A

(210) AM 114748

(220) 2021 09 28

(731) ენრიკო ბერიძე

გ. ციციშვილის ქ. 18, თბილისი, საქართველო

(740) სალომე ჯელაძე

(540)

## Jinveloy ჯინველოი

(591) შავ-თეთრი

(511)

33 – ალკოჰოლური სასმელები, ლუდის გარდა; ალკოჰოლური შედგენილობები სასმელების დასამზადებლად.

(260) AM 2022 114752 A

(210) AM 114752

(220) 2021 09 29

(731) შპს „სონივა ჯორჯია“

მექანიზაციის ქ. 1, 0192, გლდან-ნამალადევის რაიონი, თბილისი, საქართველო

(740) მარიანა სისვაძე

(540)



(591) წითელი, თეთრი

(531) 26.11.09; 27.05.01; 27.05.17; 29.01.01

(511)

1 – სამრეწველო და სამეცნიერო დანიშნულების, ფოტოგრაფიაში, სოფლის მეურნეობაში, მეტყვეობასა და მეზღვაობაში გამოსაყენებელი ქიმიური ნივთიერებები; დაუმუშავებელი სინთეზური ფისები, დაუმუშავებელი პლასტმასები; ცეცხლმქრობი შედგენილობები და ხანძარსაწინააღმდეგო შედგენილობები; ქიმიური ნივთიერებები წრთობისა და რჩილისათვის; ცხოველის კანისა და ტყავის სათრიმლავი შედგენილობები; მრეწველობაში გამოსაყენებელი მწებავი ნივთიერებები; საგოზავი და სხვა შემავსებლები; კომპოსტი, სასუქები, ნიადაგის გამა-

ნოციერებლები; ბიოლოგიური ნივთიერებები მრეწველობასა და მეცნიერებაში გამოყენებისთვის.

17 – დაუმუშავებელი და ნახევრადამუშავებული რეზინი, გუტაპერჩი, გუმფისი, აზბესტი, ქარსი და ყველა ამ მასალის შემცველები; პლასტმასები და რეზინი დაპრესილი ფორმით წარმოებაში გამოსაყენებლად; დასაგმანი, შემაკავებელი და საიზოლაციო მასალა; არალითონური დრეკადი მილები და შლანგები.

20 – ავეჯი, სარკეები, სურათის ჩარჩოები; არალითონური კონტეინერები, დასაწყობების ან ტრანსპორტირებისთვის; დაუმუშავებელი ან ნახევრადამუშავებული ძვლები, რქები, ვეშაპის უღვაში და სადაფი; ნიჟარები; სეპიოლიტი (ზღვის ქაფი, ხვირთქლი); ყვითელი ქარვა.

35 – რეკლამა; ბიზნესის მართვა; ბიზნესის ადმინისტრირება; საოფისე მომსახურება.

(260) AM 2022 114759 A

(210) AM 114759

(220) 2021 09 30

(731) ნობელ ფუდ ინდასტრი ლლკ  
ნიზამის დასახლება, ჰეიდარ ალიევის  
გამზირი, სახლი 92ა, ბლოკი 2023, ბაქო,  
AZ1029, აზერბაიჯანი

(740) მარიამ გოგიტიძე

(540)

## krips

(591) შავ-თეთრი

(511)

30 – ბრინჯი, მაკარონი და ატრია; ტაპიოკა და საგო; მარცვლეულის პროდუქტი; პურ-ფუნთუშეული, მაკარონი; შარბათი და სხვა საკვები ყინული; ყინული (გაყინული წყალი).

31 – დაუმუშავებელი და დამუშავებული სოფლის მეურნეობის, მეზღვლეობის და მეტყვევობის პროდუქტი; ნედლი და დაუმუშავებელი მარცვლეული და თესლეული; ახალი ხილი და ბოსტნეული, ახალი მწვანილი; ბუნებრივი მცენარეულობა და ყვავილები; სათესლე ბოლქვები და თესლი; ცოცხალი ცხოველები; ცხოველთა საკვები და სასმელი ალაო.

35 – რეკლამა; ბიზნესის მართვა; ბიზნესის ადმინისტრირება; საოფისე მომსახურება.

(260) AM 2022 114760 A

(210) AM 114760

(220) 2021 09 30

(731) ნობელ ფუდ ინდასტრი ლლკ  
ნიზამის დასახლება, ჰეიდარ ალიევის  
გამზირი, სახლი 92ა, ბლოკი 2023, ბაქო,  
AZ1029, აზერბაიჯანი

(740) მარიამ გოგიტიძე

(540)

## cripsi

(591) შავ-თეთრი

(511)

30 – ბრინჯი, მაკარონი და ატრია; ტაპიოკა და საგო; მარცვლეულის პროდუქტი; პურ-ფუნთუშეული, მაკარონი; შარბათი და სხვა საკვები ყინული; ყინული (გაყინული წყალი).

31 – დაუმუშავებელი და დამუშავებული სოფლის მეურნეობის, მეზღვლეობის და მეტყვევობის პროდუქტი; ნედლი და დაუმუშავებელი მარცვლეული და თესლეული; ახალი ხილი და ბოსტნეული, ახალი მწვანილი; ბუნებრივი მცენარეულობა და ყვავილები; სათესლე ბოლქვები და თესლი; ცოცხალი ცხოველები; ცხოველთა საკვები და სასმელი ალაო.

35 – რეკლამა; ბიზნესის მართვა; ბიზნესის ადმინისტრირება; საოფისე მომსახურება.

(260) AM 2022 114905 A

(210) AM 114905

(220) 2021 10 08

(731) ბომბიტა გლობალ ლლკ  
30N გოლდ სტ სტი რ შერიდანი, WY 82801,  
ვაიომინგი, აშშ

(740) აგნესა ბართაია

(540)



(591) შავ-თეთრი

(531) 01.15.15; 26.02.07; 27.01.01; 27.05.01; 28.05; 28.19

(511)

29 – ხორცი, თევზი, ფრინველი და ნანადირევი; ხორცის ექსტრაქტები; დაკონსერვებული, გაყინული, გამხმარი და მოხარშული ან შემწვარი ხილი და ბოსტნეული; ქელები, ხილფაფები, კომპოტები; კვერცხი; რძე, ყველი, კარაქი, იოგურტი და რძის სხვა პროდუქტები; საკვები ზეთები და ცხიმები.

30 – ყავა, ჩაი, კაკაო და ყავის შემცველები; ბრინჯი, მაკარონი და ატრია; ტაპიოკა და საგო; ფქვილი და მარცვლეულის პროდუქტი; პურ-ფუნთუშეული, მაკარონი და საკონდიტრო ნაწარმი; შოკოლადი; ნაყინი, შარბათი და სხვა საკვები ყინული; შაქარი, თაფლი, ბადაგი; საფუარი, საცხობი ფხვნილები; მარილი, სანელებლები, საკაზმები, დაკონსერვებული მწვანილი; ძმარი, საწებლები და სხვა საკაზმი; ყინული (გაყინული წყალი).

32 – ლუდი; არაალკოჰოლური სასმელები; მინერალური და გაზიანი წყლები; ხილის სასმელები და წვენები; სიროფები და სხვა არაალკოჰოლური შედგენილობები სასმელების დასამზადებლად.

35 – რეკლამა; ბიზნესის მართვა; ბიზნესის ადმინისტრირება; საოფისე მომსახურება.

43 – საკვებით და სასმელით უზრუნველყოფა; დროებითი საცხოვრებელი უზრუნველყოფა.

(260) AM 2022 114908 A

(210) AM 114908

(220) 2021 10 11

(310) 018461025

(320) 2021 04 26

(330) EUIPO

(731) ბეიჯინ ლტდ

94 სოლარის ავე., 1) ც/ო მაურანტ ოზანეს კორპორეიტ სერვისიზ, 2) ც/ო მაურანტ გოვერნანს სერვისიზ (კაიმან) ლიმიტედ, ს/ყ 1348, კამანა ბეი, დიდი კაიმანი, KY 1-1108, კაიმანის კუნძულები

(740) ვახტანგ ტოროტაძე

(540)



(591) 847979 ნაცრისფერი, FFFFFF თეთრი

(531) 01.01.02; 01.01.09; 26.04.01; 26.04.05;

26.04.12; 26.04.13; 26.11.12

(511)

35 – რეკლამა; პერსონალის მენეჯმენტთან დაკავშირებული კონსულტაციები; საბუღალტრო აღრიცხვა; დახმარება საქმიანობის მართვაში; სპონსორის, თავდების მოძიება; საცალო ან საბითუმო ვაჭრობის მომსახურება ფარმაცევტული, ვეტერინარული და ჰიგიენური პრეპარატებისათვის და სამედიცინო უზრუნველყოფისთვის; ბაზრის კვლევა, მარკეტინგი; საქონლისა და მომსახურების მყიდველების და გამყიდველების ონ-ლაინ ბაზრით უზრუნველყოფა; კომპიუტერის მონაცემთა ბაზაში ინფორმაციის სისტემატიზაცია.

(260) AM 2022 114909 A

(210) AM 114909

(220) 2021 10 11

(310) 018461034

(320) 2021 04 26

(330) EUIPO

(731) ბეიჯინ ლტდ

94 სოლარის ავე., 1) ც/ო მაურანტ ოზანეს კორპორეიტ სერვისიზ, 2) ც/ო მაურანტ გოვერნანს სერვისიზ (კაიმან) ლიმიტედ, ს/ყ 1348, კამანა ბეი, დიდი კაიმანი, KY 1-1108, კაიმანის კუნძულები

(740) ვახტანგ ტოროტაძე

(540)



(591) 777171 ნაცრისფერი, 000000 შავი, FFFFFF

თეთრი

(531) 01.01.02; 01.01.09; 24.15.08; 24.15.13;

24.15.17; 26.04.01; 26.04.05; 26.04.12;

26.04.13; 26.04.16; 26.11.12; 27.05.01

(511)

35 – რეკლამა; პერსონალის მენეჯმენტთან დაკავშირებული კონსულტაციები; საბუღალტრო აღრიცხვა; დახმარება საქმიანობის მართვაში; სპონსორის, თავდების მოძიება; საცალო ან საბითუმო ვაჭრობის მომსახურება ფარმაცევტული, ვეტერინარული და ჰიგიენური პრეპარატებისათვის და სამედიცინო უზრუნველყოფისთვის; ბაზრის კვლევა, მარკეტინგი; საქონლისა და მომსახურების მყიდველების და გამყიდველების ონ-ლაინ ბაზრით უზრუნველყოფა; კომ-

პიუტერის მონაცემთა ბაზაში ინფორმაციის სისტემატიზაცია.

(260) AM 2022 114910 A

(210) AM 114910

(220) 2021 10 11

(310) 90/647,331

(320) 2021 04 15

(330) US

(731) ბეიჯინ ლტდ

94 სოლარის ავე., 1) ც/ო მაურანტ ოზანეს კორპორეიტ სერვისიზ, 2) ც/ო მაურანტ გოვერნანს სერვისიზ (კაიმა) ლიმიტედ, ს/ყ 1348, კამანა ბეი, დიდი კაიმა, KY 1-1108, კაიმაის კუნძულები

(740) ვახტანგ ტოროტაძე

(540)



(591) FFFFFF თეთრი, E72229 წითელი

(531) 01.01.01; 01.01.02; 01.01.09; 26.04.01;

26.04.05; 26.04.12; 26.04.13; 26.11.12;

29.01.12

(511)

5 – კიბოს, ავტოიმუნური და ანთებითი დაავადებების, რევმატოიდული ართრიტის, გულ-სისხლძარღვთა დაავადებების და ინფექციური დაავადებების სამკურნალო და პროფილაქტიკური ფარმაცევტული პრეპარატები; კიბოს, ავტოიმუნური და ანთებითი დაავადებების, რევმატოიდული ართრიტის, გულ-სისხლძარღვთა დაავადებების და ინფექციური დაავადებების სამკურნალო და პროფილაქტიკური ქიმიურ-ფარმაცევტული პრეპარატები; კიბოს, ავტოიმუნური და ანთებითი დაავადებების, რევმატოიდული ართრიტის, გულ-სისხლძარღვთა დაავადებების და ინფექციური დაავადებების სამკურნალო და პროფილაქტიკური წამლები სამედიცინო დანიშნულების ფარმაცევტული პრეპარატების სახით; კიბოს, ავტოიმუნური და ანთებითი დაავადებების, რევმატოიდული ართრიტის, გულ-სისხლძარღვთა დაავადებების და ინფექციური დაავადებების სამკურნალო და პროფილაქტიკური სამედიცინო დანიშნულების ბიოლოგიური პრეპარატები; კიბოს, ავტოიმუნური და ანთებითი დაავადებების, რევმა-

ტოიდული ართრიტის, გულ-სისხლძარღვთა დაავადებების და ინფექციური დაავადებების სამკურნალო და პროფილაქტიკური ფარმაცევტული დანიშნულების ქიმიური პრეპარატები; კიბოს, ავტოიმუნური და ანთებითი დაავადებების, რევმატოიდული ართრიტის, გულ-სისხლძარღვთა დაავადებების და ინფექციური დაავადებების სამკურნალო და პროფილაქტიკური ადამიანისთვის დანიშნული წამლები; კიბოს, ავტოიმუნური და ანთებითი დაავადებების, რევმატოიდული ართრიტის, გულ-სისხლძარღვთა დაავადებების და ინფექციური დაავადებების სამკურნალო და პროფილაქტიკური სამედიცინო დანიშნულების ქიმიური პრეპარატები; კიბოს, ავტოიმუნური და ანთებითი დაავადებების, რევმატოიდული ართრიტის, გულ-სისხლძარღვთა დაავადებების და ინფექციური დაავადებების სამკურნალო და პროფილაქტიკური ინექციური ფარმაცევტული პრეპარატები; კიბოს, ავტოიმუნური და ანთებითი დაავადებების, რევმატოიდული ართრიტის, გულ-სისხლძარღვთა დაავადებების და ინფექციური დაავადებების სამკურნალო და პროფილაქტიკური ბუნებრივი წამლები ფარმაცევტული პრეპარატების სახით; კიბოს, ავტოიმუნური და ანთებითი დაავადებების, რევმატოიდული ართრიტის, გულ-სისხლძარღვთა დაავადებების და ინფექციური დაავადებების სამკურნალო და პროფილაქტიკური ბიოქიმიური პრეპარატები სამედიცინო დანიშნულებისათვის.

40 – კიბოს, ავტოიმუნური და ანთებითი დაავადებების, რევმატოიდული ართრიტის, გულ-სისხლძარღვთა დაავადებების და ინფექციური დაავადებების სამკურნალო და პროფილაქტიკური მედიკამენტების და ფარმაცევტული პრეპარატების ქიმიური დამუშავება და წარმოება შეკვეთით.

42 – ახალი ნაწარმის კვლევა და დამუშავება მესამე პირთათვის; ტექნოლოგიური კვლევები კიბოს, ავტოიმუნური და ანთებითი დაავადებების, რევმატოიდული ართრიტის, გულ-სისხლძარღვთა დაავადებების და ინფექციური დაავადებების სფეროში; ქიმიური კვლევა; მესამე პირთათვის კლინიკური ცდების ჩატარება კიბოს, ავტოიმუნური და ანთებითი დაავადებების, რევმატოიდული ართრიტის, გულ-სისხლძარღვთა დაავადებების და ინფექციური დაავადებების სამკურნალოდ; ბიოლოგიური კვლევა; კიბოს, ავტოიმუნური და ანთებითი დაავადებების, რევმატოიდული ართრიტის, გულ-სისხლძარღვთა დაავადებების და ინფექ-

ციური დაავადებების მკურნალობის ხარისხის კონტროლი; მონაცემთა ელექტრონულად დაროვება (შენახვა); მასალების გამოცდა; ქლაუდ მომსახურების შემცველი კომპიუტერულ-პროგრამული უზრუნველყოფა მონაცემთა ბაზების მართვის, ტექსტების დამუშავების, ელექტრონული ცხრილების მართვის და თვალთვალისთვის გამოსაყენებლად; შეფუთვის დიზაინი.

44 – ტელემედიცინის სამსახური; სანიტარული სამსახური; დასასვენებელი სახლებით მომსახურება; სილამაზის სალონებით მომსახურება; ფიზიოთერაპიით მომსახურება; მეზაღობა; ვეტერინარული სამსახური; ჯანმრთელობის საკითხებში კონსულტაციები; სააფთიაქო რჩევები, კერძოდ, კონსულტაციები ფარმაცევტიკაში; სანიტარულ-ჰიგიენური ხელსაწყოების გაქირავება.

- (260) AM 2022 114911 A
- (210) AM 114911
- (220) 2021 10 11
- (310) 90/647,320
- (320) 2021 04 15
- (330) US

(731) ბეიჯინ ლტდ  
 94 სოლარის ავე., 1) ც/ო მაურანტ ოზანეს კორპორეიტ სერვისიზ, 2) ც/ო მაურანტ გოვერნანს სერვისიზ (კაიმან) ლიმიტედ, ს/ყ 1348, კამანა ბეი, დიდი კაიმანი, KY 1-1108, კაიმანის კუნძულები

- (740) ვახტანგ ტოროტაძე
- (540)



- (591) 000000 შავი, E72229 წითელი, FFFFFFF თეთრი
- (531) 01.01.02; 01.01.09; 24.15.01; 24.15.08; 24.15.13; 24.15.17; 26.04.01; 26.04.12; 26.04.13; 26.11.12; 27.05.01; 29.01.13
- (511)

5 – კიბოს, ავტოიმუნური და ანთებითი დაავადებების, რევმატოიდული ართრიტის, გულ-სისხლძარღვთა დაავადებების და ინფექციური დაავადებების სამკურნალო და პროფილაქტიკური ფარმაცევტული პრეპარატები; კიბოს, ავტოიმუნური და ანთებითი დაავადებების, რევმატოიდული ართრიტის, გულ-სისხლძარღვთა დაავადებების და ინფექციური დაავადებების სამკურნალო და პროფილაქტიკური ქიმიურ-

ფარმაცევტული პრეპარატები; კიბოს, ავტოიმუნური და ანთებითი დაავადებების, რევმატოიდული ართრიტის, გულ-სისხლძარღვთა დაავადებების და ინფექციური დაავადებების სამკურნალო და პროფილაქტიკური წამლები სამედიცინო დანიშნულების ფარმაცევტული პრეპარატების სახით; კიბოს, ავტოიმუნური და ანთებითი დაავადებების, რევმატოიდული ართრიტის, გულ-სისხლძარღვთა დაავადებების და ინფექციური დაავადებების სამკურნალო და პროფილაქტიკური დანიშნულების ბიოლოგიური პრეპარატები; კიბოს, ავტოიმუნური და ანთებითი დაავადებების, რევმატოიდული ართრიტის, გულ-სისხლძარღვთა დაავადებების და ინფექციური დაავადებების სამკურნალო და პროფილაქტიკური ფარმაცევტული დანიშნულების ქიმიური პრეპარატები; კიბოს, ავტოიმუნური და ანთებითი დაავადებების, რევმატოიდული ართრიტის, გულ-სისხლძარღვთა დაავადებების და ინფექციური დაავადებების სამკურნალო და პროფილაქტიკური ადამიანისთვის დანიშნული წამლები; კიბოს, ავტოიმუნური და ანთებითი დაავადებების, რევმატოიდული ართრიტის, გულ-სისხლძარღვთა დაავადებების და ინფექციური დაავადებების სამკურნალო და პროფილაქტიკური დანიშნულების ქიმიური პრეპარატები; კიბოს, ავტოიმუნური და ანთებითი დაავადებების, რევმატოიდული ართრიტის, გულ-სისხლძარღვთა დაავადებების და ინფექციური დაავადებების სამკურნალო და პროფილაქტიკური ბუნებრივი წამლები ფარმაცევტული პრეპარატების სახით; კიბოს, ავტოიმუნური და ანთებითი დაავადებების, რევმატოიდული ართრიტის, გულ-სისხლძარღვთა დაავადებების და ინფექციური დაავადებების სამკურნალო და პროფილაქტიკური მენეჯმენტების და ფარმაცევტული პრეპარატების ქიმიური დამუშავება და წარმოება შეკვეთით.

40 – კიბოს, ავტოიმუნური და ანთებითი დაავადებების, რევმატოიდული ართრიტის, გულ-სისხლძარღვთა დაავადებების და ინფექციური დაავადებების სამკურნალო და პროფილაქტიკური მედიკამენტების და ფარმაცევტული პრეპარატების ქიმიური დამუშავება და წარმოება შეკვეთით.



42 – ახალი ნაწარმის კვლევა და დამუშავება მესამე პირთათვის; ტექნოლოგიური კვლევები კიბოს, ავტოიმუნური და ანთებითი დაავადებების, რევმატოიდული ართრიტის, გულ-სისხლძარღვთა დაავადებების და ინფექციური დაავადებების სფეროში; ქიმიური კვლევა; მესამე პირთათვის კლინიკური ცდების ჩატარება კიბოს, ავტოიმუნური და ანთებითი დაავადებების, რევმატოიდული ართრიტის, გულ-სისხლძარღვთა დაავადებების და ინფექციური დაავადებების სამკურნალოდ; ბიოლოგიური კვლევა; კიბოს, ავტოიმუნური და ანთებითი დაავადებების, რევმატოიდული ართრიტის, გულ-სისხლძარღვთა დაავადებების და ინფექციური დაავადებების მკურნალობის ხარისხის კონტროლი; მონაცემთა ელექტრონულად დაგროვება (შენახვა); მასალების გამოცდა; ქლაუდ მომსახურების შემცველი კომპიუტერულ-პროგრამული უზრუნველყოფა მონაცემთა ბაზების მართვის, ტექსტების დამუშავების, ელექტრონული ცხრილების მართვის და თვალთვალისთვის გამოსაყენებლად; შეფუთვის დიზაინი.

44 – ტელემედიცინის სამსახური; სანიტარული სამსახური; დასასვენებელი სახლებით მომსახურება; სილამაზის სალონებით მომსახურება; ფიზიოთერაპიით მომსახურება; მეზაღობა; ვეტერინარული სამსახური; ჯანმრთელობის საკითხებში კონსულტაციები; სააფთიაქო რჩევები, კერძოდ, კონსულტაციები ფარმაცევტიკაში; სანიტარულ-ჰიგიენური ხელსაწყოების გაქირავება.

(260) AM 2022 114923 A

(210) AM 114923

(220) 2021 10 13

(731) შპს „აიემდი“

მიხეილ ასათიანის ქ. 10, სართ. 5, ბ. 25, თბილისი, საქართველო

(740) გიორგი თაქთაქიშვილი

(540)



(591) ოქროსფერი, მუქი მწვანე, თეთრი

(531) 24.01.05; 24.01.13; 24.01.25; 24.13.01;

26.04.02; 26.04.16; 26.04.22; 26.04.24;

27.05.01; 27.05.24; 29.01.13

(511)

5 – ჰიგიენური საშუალებები, ლეიკოპლასტიკური, ბამბა, დოლბანდი, მადეზინფიცირებელი საშუალებები.

9 – სპეციალური ლაბორატორიული ტანსაცმელი.

10 – სპეციალური საოპერაციო ტანსაცმელი.

16 – საკანცელარიო ნაწარმი; კალმები, ავტო-კალმები, კალმისტრები [ოფისის საკუთონი], საწერი მოწყობილობები, ბლოკნოტები, ბროშურები, კონვერტები, ფანქრები, ავტომატური ფანქრები, კატალოგები, საქაღალდეები საბუთებისათვის, ქაღალდების სამაგრები, ნაბეჭდი ბლანკები, ნაბეჭდი მასალა, სახელმძღვანელოები, ბუკლეტები, კალენდრები; რენტგენის ქაღალდები; ელექტროკარდიოგრაფის ქაღალდი; ქაღალდის თეთრეული; მაგიდის ქაღალდის თეთრეული.

24 – ლოგინის თეთრეული.

32 – სასმელი წყალი.

36 – უძრავ ქონებასთან დაკავშირებული საქმიანობა.

41 – საგანმანათლებლო და სასწავლო მომსახურება; უნივერსიტეტი; საექთნო ტექნიკუმი; ტრენინგ-ცენტრები; დაუსწრებელი სწავლება; სატელევიზიო სამედიცინო გადაცემები.

42 – კლინიკური კვლევები; ბიოლოგიური და სამედიცინო კვლევები; ლაბორატორიული კვლევები.

44 – სასწრაფო სამედიცინო მომსახურება; რენიმაციის მომსახურება; რადიოლოგიური მომსახურება; ამბულატორიული მომსახურება; ტრავმატოლოგიასთან, ნევროლოგიასთან, ენდოკრინოლოგიასთან, ალერგოლოგიასთან, იმუნოლოგიასთან, ოფთალმოლოგიასთან, ოტორინოლარინგოლოგიასთან, ნუტრიციოლოგია, პულმონოლოგიასთან, უროლოგიასთან, ანგიოლოგიასთან, ინფექციურ სნეულებებთან, გასტროენტეროლოგიასთან, ნეფროლოგიასთან, რევმატოლოგიასთან, კარდიოლოგიასთან, ექოსკანირებასთან, ენდოსკოპიასთან, თერაპიასთან, ონკოლოგიასთან, ქიმიოთერაპიასთან, ფსიქოლოგიასთან, პედიატრიასთან, გინეკოლოგიასთან, ანგიოლოგიასთან, მამოლოგიასა და ჰემატოლოგიასთან დაკავშირებული მომსახურება; რეპროდუქტოლოგია, ინ-ვიტრო განაყოფიერება, სტომატოლოგია, თმის გადანერგვა,

ესთეტიკური მედიცინა, კოსმეტოლოგია, სხეულის კორექცია, პროქტოლოგია, კრიტიკული მედიცინა, რეაბილიტაცია, რეკონსტრუქციული ქირურგია.

(260) AM 2022 114924 A

(210) AM 114924

(220) 2021 10 13

(731) შპს „აიემდი“

მიხეილ ასათიანის ქ. 10, სართ. 5, ბ. 25, თბილისი, საქართველო

(740) გიორგი თაქთაქიშვილი

(540)



(591) ოქროსფერი, მუქი მწვანე, თეთრი

(531) 24.01.05; 24.01.13; 24.01.23; 24.01.25;

24.13.01; 24.13.24; 27.05.01; 27.05.09;

29.01.13

(511)

5 – ჰიგიენური საშუალებები, ლეიკოპლასტიკი, ბამბა, დოლბანდი, მადეზინფიცირებელი საშუალებები.

9 – სპეციალური ლაბორატორიული ტანსაცმელი.

10 – სპეციალური საოპერაციო ტანსაცმელი.

16 – საკანცელარიო ნაწარმი; კალმები, ავტო-კალმები, კალმისტრები [ოფისის საკუთნო], საწერი მოწყობილობები, ბლოკნოტები, ბროშურები, კონვერტები, ფანქრები, ავტომატური ფანქრები, კატალოგები, საქაღალდეები საბუთებისათვის, ქაღალდების სამაგრები, ნაბეჭდი ბლანკები, ნაბეჭდი მასალა, სახელმძღვანელოები, ბუკლეტები, კალენდრები; რენტგენის ქაღალდები; ელექტროკარდიოგრაფის ქაღალდი; ქაღალდის თეთრეული; მაგიდის ქაღალდის თეთრეული.

24 – ლოგინის თეთრეული.

32 – სასმელი წყალი.

36 – უძრავ ქონებასთან დაკავშირებული საქმიანობა.

41 – საგანმანათლებლო და სასწავლო მომსახურება; უნივერსიტეტი; საექონო ტექნიკური;

ტრენინგ-ცენტრები; დაუსწრებელი სწავლება; სატელევიზიო სამედიცინო გადაცემები.

42 – კლინიკური კვლევები; ბიოლოგიური და სამედიცინო კვლევები; ლაბორატორიული კვლევები.

44 – სასწრაფო სამედიცინო მომსახურება; რენიციის მომსახურება; რადიოლოგიური მომსახურება; ამბულატორიული მომსახურება; ტრავმატოლოგიასთან, ნევროლოგიასთან, ენდოკრინოლოგიასთან, ალერგოლოგიასთან, იმუნოლოგიასთან, ოფთალმოლოგიასთან, ოტორინოლარინგოლოგიასთან, ნუტრიციოლოგია, პულმონოლოგიასთან, უროლოგიასთან, ანგიოლოგიასთან, ინფექციურ სნეულებებთან, გასტროენტეროლოგიასთან, ნეფროლოგიასთან, რევმატოლოგიასთან, კარდიოლოგიასთან, ექსკვანირებასთან, ენდოსკოპიასთან, თერაპიასთან, ონკოლოგიასთან, ქიმიოთერაპიასთან, ფსიქოლოგიასთან, პედიატრიასთან, გინეკოლოგიასთან, ანგიოლოგიასთან, მამოლოგიასა და ჰემატოლოგიასთან დაკავშირებული მომსახურება; რეპროდუქტოლოგია, ინ-ვიტრო განაყოფიერება, სტომატოლოგია, თმის გადანერგვა, ესთეტიკური მედიცინა, კოსმეტოლოგია, სხეულის კორექცია, პროქტოლოგია, კრიტიკული მედიცინა, რეაბილიტაცია, რეკონსტრუქციული ქირურგია.

(260) AM 2022 114925 A

(210) AM 114925

(220) 2021 10 13

(731) შპს „აიემდი“

მიხეილ ასათიანის ქ. 10, სართ. 5, ბ. 25, თბილისი, საქართველო

(740) გიორგი თაქთაქიშვილი

(540)

### სამედიცინო მოლი

(591) შავ-თეთრი

(511)

5 – ჰიგიენური საშუალებები, ლეიკოპლასტიკი, ბამბა, დოლბანდი, მადეზინფიცირებელი საშუალებები.

9 – სპეციალური ლაბორატორიული ტანსაცმელი.

10 – სპეციალური საოპერაციო ტანსაცმელი.

16 – საკანცელარიო ნაწარმი; კალმები, ავტო-კალმები, კალმისტრები [ოფისის საკუთნო], საწერი მოწყობილობები, ბლოკნოტები, ბროშურები,

რები, კონვერტები, ფანქრები, ავტომატური ფანქრები, კატალოგები, საქალაქური საბუთებისათვის, ქალაქების სამაგრი, ნაბეჭდი ბლანკები, ნაბეჭდი მასალა, სახელმძღვანელოები, ბუკლეტები, კალენდრები; რენტგენის ქალაქები; ელექტროკარდიოგრაფის ქალაქები; ქალაქის თეთრული; მაგიდის ქალაქის თეთრული.

24 – ლოგინის თეთრული.

32 – სასმელი წყალი.

36 – უძრავ ქონებასთან დაკავშირებული საქმიანობა.

41 – საგანმანათლებლო და სასწავლო მომსახურება; უნივერსიტეტი; საექთნო ტექნიკური; ტრენინგ-ცენტრები; დაუსწრებელი სწავლება; სატელევიზიო სამედიცინო გადაცემები.

42 – კლინიკური კვლევები; ბიოლოგიური და სამედიცინო კვლევები; ლაბორატორიული კვლევები.

44 – სასწრაფო სამედიცინო მომსახურება; რენიმაციის მომსახურება; რადიოლოგიური მომსახურება; ამბულატორიული მომსახურება; ტრავმატოლოგიასთან, ნევროლოგიასთან, ენდოკრინოლოგიასთან, ალერგოლოგიასთან, იმუნოლოგიასთან, ოფთალმოლოგიასთან, ოტორინოლარინგოლოგიასთან, ნუტრიციოლოგია, პულმონოლოგიასთან, უროლოგიასთან, ანგიოლოგიასთან, ინფექციურ სნეულებებთან, გასტროენტეროლოგიასთან, ნეფროლოგიასთან, რევმატოლოგიასთან, კარდიოლოგიასთან, ექოსკანირებასთან, ენდოსკოპიასთან, თერაპიასთან, ონკოლოგიასთან, ქიმიოთერაპიასთან, ფსიქოლოგიასთან, პედიატრიასთან, გინეკოლოგიასთან, ანგიოლოგიასთან, მამოლოგიასა და ჰემატოლოგიასთან დაკავშირებული მომსახურება; რეპროდუქტოლოგია, ინ-ვიტრო განაყოფიერება, სტომატოლოგია, თმის გადანერგვა, ესთეტიკური მედიცინა, კოსმეტოლოგია, სხეულის კორექცია, პროქტოლოგია, კრიტიკული მედიცინა, რეაბილიტაცია, რეკონსტრუქციული ქირურგია.

(260) AM 2022 114974 A

(210) AM 114974

(220) 2021 10 15

(731) ტოიოტა ჯიდომა კაბუშიკი კაიმა (მოვაჭრე, როგორც ტოიოტა მოტორ კორპორეიშენ)

1, ტოიოტა-ჩო, ტოიოტა-ში, აიჩი-კენ, იაპონია

(740) თამარ კოჭლამაზაშვილი

(540)

**BZ1X**

(591) შავ-თეთრი

(531) 27.07.01; 27.07.11

(511)

12 – ავტომობილები და მათი ნაწილები, კონსტრუქციის ელემენტები, მათთვის განკუთვნილი მზიდი ნაწილები.

(260) AM 2022 114975 A

(210) AM 114975

(220) 2021 10 15

(731) ტოიოტა ჯიდომა კაბუშიკი კაიმა (მოვაჭრე, როგორც ტოიოტა მოტორ კორპორეიშენ)

1, ტოიოტა-ჩო, ტოიოტა-ში, აიჩი-კენ, იაპონია

(740) თამარ კოჭლამაზაშვილი

(540)

**BZ2X**

(591) შავ-თეთრი

(531) 27.07.01; 27.07.11

(511)

12 – ავტომობილები და მათი ნაწილები, კონსტრუქციის ელემენტები, მათთვის განკუთვნილი მზიდი ნაწილები.

(260) AM 2022 114976 A

(210) AM 114976

(220) 2021 10 15

(731) ტოიოტა ჯიდომა კაბუშიკი კაიმა (მოვაჭრე, როგორც ტოიოტა მოტორ კორპორეიშენ)

1, ტოიოტა-ჩო, ტოიოტა-ში, აიჩი-კენ, იაპონია

(740) თამარ კოჭლამაზაშვილი

(540)

**BZ4X**

(591) შავ-თეთრი

(531) 27.07.11

(511)

12 – ავტომობილები და მათი ნაწილები, კონსტრუქციის ელემენტები, მათთვის განკუთვნილი მზიდი ნაწილები.

(260) AM 2022 114978 A

(210) AM 114978

(220) 2021 10 15

(731) ოფფ-ვაით ლლს

360 ჰამილტონ ავე., N100 ვაით ფლეინს,

ნიუ-იორკი, 10601, აშშ

(740) ნუგზარ ქსოვრელი

(540)

**OFF**

(511)

9 – სამეცნიერო, საკვლევი, სანავიგაციო, გეოდეზიური, ფოტოგრაფიული, კინემატოგრაფიული, აუდიოვიზუალური, ოპტიკური, ასაწონი, გამზომი, სასიგნალო, აღმომჩენი, ტესტირების, გადამრჩენი და სასწავლო ხელსაწყოები და ინსტრუმენტები; ხელსაწყოები და ინსტრუმენტები ელექტრობის გადასაცემად, გასანაწილებლად, ტრანზორმაციისათვის, დაგროვებისთვის, რეგულირებისთვის ან განაწილების ან მოხმარების სამართავად; აპარატურა და ინსტრუმენტები ხმის, გამოსახულების ან მონაცემების ჩასაწერად, გადასაცემად, აღსაწარმოებლად ან დასამუშავებლად; ჩაწერილი და ჩასატვირთი მატარებლები, პროგრამული უზრუნველყოფა, ციფრული და ანალოგური ინფორმაციის ჩასაწერი და შესანახი ცარიელი მატარებლები; მექანიზმები წინასწარი გადახდის აპარატებისთვის; სალარო-აპარატები, დამთვლელი მოწყობილობები; კომპიუტერები და კომპიუტერული პერიფერია; ცეცხლის ჩასაქრობი აღჭურვილობა; სათვალეები [ოპტიკა]; მზის სათვალეები; სათვალის ჩარჩოები; სათვალეების და მზის სათვალეების ფუტლარები; საცურაო სათვალეები; სასიგნალო სასტვენები; სპორტული სასტვენები; სასიგნალო მოწყობილობები; მაგნიტური კომპასები; ფარგლები [გამზომი ინსტრუმენტები] მიმართულების მაჩვენებელი კომპასები; დამცავი ჩაფხუტები, დამცავი მუზარადები; სახის დამცავი ნიღბები, რომლებიც ჩართულია მოცემულ კლასში; მტვრისგან დამცავი ნიღბები; სახის დამცავი ეკრანები, არასამედიცინო მიზნებისათვის; მუშაკის სახის დამცავი ეკრანები; უბედური შემთხვევებისგან დამცავი ხელთათმანები; დამცავი სათვალეები; ჩანთები გადასატანი კომპიუტერებისთვის; დამცავი შალითები და ჩანთები, ფუტლარები პლანშეტური კომპიუტერებისთვის; პორტატული ციფრული ელექტრონული მოწყობილობებისთვის, კერძოდ, სმარტფონებისათვის, პლანშეტებისათვის, პორტატული აუდიო და ვიდეო ფლეიერებისათვის გამოსაყე-

ნებელი შალითები, ფუტლარები, დამჭერები და ქვესადებები; პორტატული ციფრული ელექტრონული მოწყობილობებისთვის, კერძოდ, სმარტფონებისათვის, პლანშეტებისათვის, პორტატული აუდიო და ვიდეო ფლეიერებისათვის გამოსაყენებელი კრონშტეინები, დგარები და დამჭერები, რომლებიც ჩართულია მოცემულ კლასში; ფუტლარები ყურსასმენებისთვის; შალითები თავის ტელეფონებისთვის; ცარიელი USB-ფლემ-მეხსიერება.

10 – სამედიცინო დანიშნულების ჰიგიენური ნიღბები; სახის თერაპიული ნიღბები; ვირუსული ინფექციებისგან დამცავი ჰიგიენური ნიღბები; სახის მასაჟის ხელსაწყოები; თვალბის მასაჟის ხელსაწყოები; მასაჟის ხელსაწყოები; ულტრაბგერითი მოწყობილობები კანის სამკურნალო ესთეტიკური და კოსმეტიკური პროცედურების ჩასატარებლად.

14 – საიუველირო ნაკეთობები, სამაჯური, ყელსაბამი, კულონები, ქინძისთავები [საიუველირო ნაკეთობები], ბეჭდები, საყურეები, მანჟეტის საკინძეები, მაჯის საათები; სამაჯურები საათებისთვის; ძვირფასი და ნახევრადძვირფასი ქვები; კეთილშობილი ლითონები და მათი შენადნობები; მხატვრული ნაკეთობები კეთილშობილი მეტალისგან; ზარდახშები სამკაულებისთვის; კეთილშობილი მეტალის ზარდახშები სამკაულებისთვის; გასაღებების საჭერები [რგოლები ბრელოკიანი გასაღებებისთვის]; კედლის საათები.

16 – ქაღალდი, მუყაო; ნაბეჭდი მასალა; საამკინძაო მასალა; ფოტოფირები; საკანცელარიო და საოფისე საკუთვნო, ავეჯის გარდა; საკანცელარიო და საყოფაცხოვრებო დანიშნულების წებოები; მხატვრების საკუთვნო და სახატავი მასალა; სახატავი ფუნჯები; სასწავლო და სადემონსტრაციო მასალა; პლასტმასის ფურცლები, ფირები და ტომრები, როგორც შესაფუთი მასალა; ტოპოგრაფიული შრიფტები და კლიშეები; პერსონალური ორგანიზერები და დამგეგმავები; სამისამართო წიგნები; ფოტოალბომები; კალენდრები; საკანცელარიო საქონელი; უბის წიგნაკები; საწერი მაგიდის საკუთვნოები, ფანქრების დამჭერების, საკანცელარიო სამაგრების დამჭერების, საკანცელარიო სამაგრების, საქაღალდის სამაგრების, ფანქრების ჩასაღებების, საშლელების, ფანქრების და კალმების ჩათვლით; ბლოკნოტები; საქაღალდეები დოკუმენტებისთვის [საკანცელარიო საქონელი]; სანიშნები წიგნებისთვის; საჩუქრების შესაფუთი ქა-

დალდი; მუყაოს სასაჩუქრე ყუთები; სასაჩუქრე ბარათები; ღია ბარათები; მისალოცი ბარათები; შესაფუთი პაპირუსის ქაღალდი; საყოფაცხოვრებო ქაღალდის ჩანთები; ქაღალდის ხელსახოცები; მხატვრული ნაბეჭდი მასალა; ტილოზე ნაბეჭდი მასალა; ლითოგრაფიული ხელოვნების ნიმუშები; ქაღალდის ხელოვნების ნიმუშები; ნახატები და მათი რეპროდუქციები; პლაკატები; თვითწებვადი ეტიკეტები; საყოფაცხოვრებო ან საკანცელარიო დანიშნულების წებვადი ლენტები; ქაღალდის ლენტები; წახნაგებიანი სახაზავები; სახაზავები; ქაღალდის საჭრელი დანები [კონვერტის გასახსნელი]; საშლელები; ზოგადი დანიშნულების მეტალის სამაგრები [საკანცელარიო საქონელი].

20 – ავეჯი; სარკეები; ბალიშები; დივანის ბალიშები; საწოლები; მატრასები; ამოსაცნობი სამაჯურები არამეტალის; ჩარჩოები ნახატებისთვის [ჩარჩოში ჩასმა]; კარის შემზღვევები არამეტალის ან კაუჩუკის; შერეული ტექნიკის ხელოვნების ნიმუშები, დამზადებული უპირატესად კომპოზიტებისგან; ხის, ცვილის, თაბაშირის ან პლასტმასის მხატვრული ნაკეთობები; ხის, ცვილის, თაბაშირის ან პლასტმასის პატარა ფიგურები; არამეტალის ყუთები ინსტრუმენტებისათვის. ზოგადი დანიშნულების არამეტალის მომჭერები.

24 – ქსოვილები და საფეიქრო ნაწარმი, კერძოდ, საყოფაცხოვრებო დანიშნულების თეთრეული, საწოლის თეთრეული, აბაჯანის თეთრეული (ტანსაცმლის გამოკლებით), საწოლის საკუთვნო, რომლებიც ჩართულია მოცემულ კლასში, ზეწერები, საბნები, ბუმბულის საბნები, საწოლის გადასაფარებლები, დალიანდაგებული საბნები, საბნის გამოსაკრავი, პლედეები, ფურფუშები, ქვედატანები საწოლებისათვის, შალითები ბალიშებისათვის, ბალიშისპირები, ქსოვილის ბალიშის გადასაფარებლები, ლეიბის გადასაფარებლები, პირსახოცები, ჩართული ამ კლასში, აბანოს პირსახოცები, საპლაჟე პირსახოცები, სამზარეულო პირსახოცები ქსოვილისაგან, ხელსახოცები სახისათვის, სუფრები, ფარდები, ცვირსახოცები ჩართული ამ კლასში, ქსოვილის გობელენები, ბამბეული ქსოვილები, გადასაკრავი ქსოვილები და ქსოვილები ფარდებისათვის, ქსოვილები პორტერებისათვის, ხელსაწყობის ქვეშ დასადები ხელსახოცების კასკადებიანი ქსოვილები, საბნები შინაური ცხოველებისათვის, ფულიარის ქსოვილი.

(260) AM 2022 114979 A

(210) AM 114979

(220) 2021 10 15

(731) ბრიტიშ ამერიკენ ტობაკო (ბრენდს) ინკ.

(დელავერის კორპორაცია)

251 ლიტლ ფოლზ დრაივ, სუიტ 100,

უილმინგტონი, დელავერი, 19808-

1674, აშშ

(740) თამარ კოჭლამაზაშვილი

(540)

## PALL MALL COMPACT BLUE

(591) შავ-თეთრი

(511)

34 – სიგარეტი, პაპიროსი; დაუმუშავებელი და დამუშავებული თამბაქო; თამბაქო თვისსახვევი სიგარეტებისათვის; ჩიბუხის თამბაქო; თამბაქოს ნაწარმი; თამბაქოს შემცველები (არასამედიცინო მიზნებისათვის); სიგარეტი, სიგარეტები; სანთებლები; სანთებლები სიგარეტისათვის; ასანთი; მწვევლთა საკუთნო; სიგარეტის და პაპიროსის ქაღალდი, სიგარეტის ჰილზები, სიგარეტის ფილტრები, ჯიბის მოწყობილობა სიგარეტის და პაპიროსის დახვევისათვის; ქაღალდის ჰილზებში თამბაქოს დამტენი ჯიბის მოწყობილობა; ელექტრონული სიგარეტი; სითხეები ელექტრონული სიგარეტისათვის; გახურებისთვის განკუთვნილი თამბაქოს ნაწარმი.

(260) AM 2022 114983 A

(210) AM 114983

(220) 2021 10 15

(310) 35982

(320) 2021 05 19

(330) AD

(731) ფილიპ მორის პროდაქტს ს.ა.

კე ჟანრენო 3, 2000 ნევშატელი,

შვეიცარია

(740) პავლე მეიფარიანი

(540)



**TOBACCO  
INFUSED  
WRAPPER**

(591) შავ-თეთრი  
(531) 05.03.01; 10.01.01; 10.01.05; 27.05.01  
(511)

34 – დაუმუშავებელი ან დამუშავებული თამბაქო; თამბაქოს ნაწარმი; სიგარები, სიგარეტები, პაპიროსები, სიგარილოები, თვითგახვეული (თვითნაკეთი) სიგარეტებისათვის განკუთვნილი თამბაქო, ჩიბუხის თამბაქო, საღეჭი თამბაქო, საბურნუთე თამბაქო, კრეტეკი; სნუსი; თამბაქოს შემცველები (არასამედიცინო დანიშნულების); ელექტრონული სიგარეტები; თამბაქოს ნაწარმი მათი შემდგომი გახურების მიზნით; ელექტრონული მოწყობილობები და მათი ნაწილები სიგარეტების ან თამბაქოს გასახურებლად ნიკოტინის შემცველი აეროზოლის გამოყოფისათვის შესუნთქვის მიზნით; თხევადი ნიკოტინის ხსნარები ელექტრონულ სიგარეტებში გამოსაყენებლად; მწველთა საკუთნო, სიგარეტის და პაპიროსის ქაღალდი, სიგარეტის და პაპიროსის მილაკები (სიგარეტის და პაპიროსის ჰილზები), სიგარეტის ფილტრები, თამბაქოსათვის განკუთვნილი ქილები, სიგარეტის კოლოფები (პორტსიგარები), საფერფლეები, ჩიბუხები, სიგარეტის გასახვევად განკუთვნილი ჯიბის მოწყობილობები, სანთებლები, ასანთი.

(260) AM 2022 114984 A  
(210) AM 114984  
(220) 2021 10 15  
(731) რაიხან აუბაკიროვა  
ბობ უოლშის ქ. 32, ბლოკი A, ბ. 23,  
თბილისი, საქართველო  
(740) სალომე მელაძე  
(540)



(591) ლურჯი, მუქი ლურჯი, წითელი, ვერცხლისფერი, ყვითელი

(531) 01.15.03; 02.09.14; 19.03.01; 27.05.01;  
27.05.10; 27.05.24; 29.01.15

(511)  
32 – ლუდი; არალკოჰოლური სასმელები; მინერალური და გაზიანი წყლები; ხილის სასმელები და წვენები; სიროფები და სხვა არალკოჰოლური შედგენილობები სასმელების დასამზადებლად.

35 – რეკლამა; ბიზნესის მართვა; ბიზნესის ადმინისტრირება; საოფისე მომსახურება.

(260) AM 2022 115100 A  
(210) AM 115100  
(220) 2021 10 22  
(731) ზურაბ ზარნაძე  
წერეთლის გამზ. 87-ბ, ბ. 15, 0119,  
თბილისი, საქართველო  
(540)

## Grape Man

(591) შავ-თეთრი  
(511)  
33 – ალკოჰოლური სასმელები, ლუდის გარდა; ალკოჰოლური შედგენილობები სასმელების დასამზადებლად.

(260) AM 2022 115101 A  
(210) AM 115101  
(220) 2021 10 22  
(731) სს „გეფა“  
აკაკი ბელიაშვილის ქ. 142, 0159,  
თბილისი, საქართველო  
(740) სალომე ჯელაძე  
(540)

## BENE Pharm

(591) 003E51 ლურჯი  
(531) 27.05.01; 27.05.10  
(511)  
35 – რეკლამა; ბიზნესის მართვა; ბიზნესის ადმინისტრირება; საოფისე მომსახურება.

(260) AM 2022 115106 A  
(210) AM 115106  
(220) 2021 10 26  
(731) შპს „ლიტვური საცხობი+“  
თ. ერისთავის ქ. 1, 0192, თბილისი,  
საქართველო

(540)



(591) შინდისფერი, თეთრი, ყვითელი  
 (531) 02.01.02; 02.01.20; 02.01.21; 05.07.02;  
 26.01.14; 26.01.15; 26.01.20; 26.01.24; 28.19;  
 29.01.13  
 (511)  
 30 – პურ-ფუნთუშეული.  
 35 – რეკლამა; ბიზნესის მართვა; ბიზნესის ად-  
 მინისტრირება; საოფისე მომსახურება.

(260) AM 2022 115107 A  
 (210) AM 115107  
 (220) 2021 10 26  
 (731) შპს „ლიტვური საცხობი“  
 თ. ერისთავის ქ. 1, 0192, თბილისი,  
 საქართველო  
 (540)

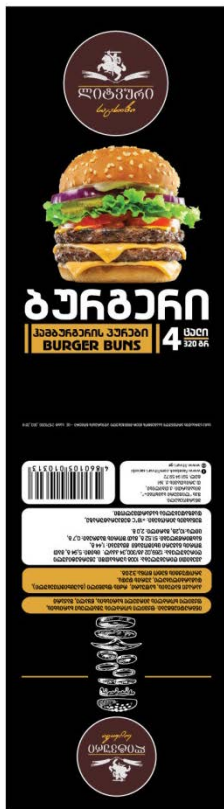

(554) მოცულობითი  
 (591) შავი, ყვითელი, შინდისფერი, თეთრი,  
 მწვანე, წითელი, იისფერი, მუქი  
 ყავისფერი, ღია ყავისფერი  
 (531) 02.01.02; 02.01.20; 02.01.21; 05.07.02;  
 08.01.06; 08.01.12; 08.07.10; 25.01.19; 28.19;  
 29.01.15  
 (511)  
 30 – ჰამბურგერის პური (ბურგერი).  
 35 – რეკლამა; ბიზნესის მართვა; ბიზნესის ად-  
 მინისტრირება; საოფისე მომსახურება.

(260) AM 2022 115116 A  
 (210) AM 115116  
 (220) 2021 10 27  
 (731) სიჯეი კორპორეიშნ  
 12, სოვოლ-რო 2-გილ, ჯუნგ-გუ, სეული,  
 კორეის რესპუბლიკა  
 (740) თამაზ შილაკაძე  
 (540)

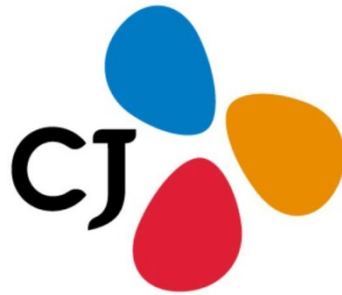

(591) შავი, თეთრი, ლურჯი, წითელი,  
 ყვითელი  
 (531) 26.03.04; 26.03.06; 26.03.07; 27.05.23;  
 29.01.14  
 (511)  
 5 – კანის სამკურნალო ფარმაცევტული პრეპა-  
 რატები; კანის დაავადებების სამკურნალო ფარ-  
 მაცევტული პრეპარატები; ფარმაცევტული პრე-  
 პარატები; რემეჯავა ბაქტერიების შემცველი კვე-  
 ბითი დანამატები ფხვნილის სახით; კვებითი  
 დანამატები; ბავშვთა კვება; რძის ფხვნილი ბავ-  
 შვთა კვებისათვის; დიეტური სასმელები სამე-  
 დიცილო მიზნებისათვის; დიეტური საკვები  
 პროდუქტი სამედიცინო მიზნებისათვის; სასმე-  
 ლები ბავშვებისთვის; საკვები დანამატები; დი-  
 ეტური დანამატები; ვიტამინის პრეპარატები;  
 პრობიოტიკური დანამატები; კვებითი დანამა-  
 ტები ცხოველებისთვის; საკვები დანამატები  
 ცხოველებისთვის; ცხოველებისთვის განკუთ-  
 ვნილი საკვები დანამატები, რომლებიც გამოი-  
 ყენება კვებითი დანამატების სახით სამედიცი-

ნო მიზნებისთვის; კვებითი დანამატები ცხოველთა საკვები პროდუქტებისთვის გამოყენებული საკვები დანამატების სახით; სამკურნალო კვებითი დანამატები ცხოველთა საკვები პროდუქტებისთვის; მიკროორგანიზმების პრეპარატები, სამედიცინო და ვეტერინარული დანიშნულების; მიკროორგანიზმების კულტურები, სამედიცინო და ვეტერინარული დანიშნულების; დიაგნოსტიკური პრეპარატები სამედიცინო მიზნებისათვის.

(260) AM 2022 115121 A

(210) AM 115121

(220) 2021 10 27

(731) შპს „ღვინის აკადამია“

კარტოზიას ქ. 8, ბ. 21, თბილისი, საქართველო

(540)



(591) კრემისფერი, შავი

(531) 19.09.02; 26.01.02; 26.01.03; 26.01.16; 26.01.21; 28.19

(511)

33 – ღვინო.

43 – საკვებით და სასმელით უზრუნველყოფა; დროებითი საცხოვრებელით უზრუნველყოფა.

(260) AM 2022 115122 A

(210) AM 115122

(220) 2021 10 27

(731) ალექსანდრე ბუაძე

კავსადის ქ. 7ა, 0179, თბილისი, საქართველო

(540)



(591) მუქი მწვანე

(531) 26.04.02; 26.04.22; 27.05.01; 28.19; 29.01.12

(511)

32 – არაალკოჰოლური ესენციები სასმელის დასამზადებლად; ბოსტნეულის წვენი [სასმელები]; ბრინჯზე დამზადებული სასმელები, რძის შემცველების გარდა; გამომშრალი ხილის არაალკოჰოლური სასმელები; ვაჟინები სასმელებისთვის; ვაჟინები ლიმონათისთვის; თაფლზე დამზადებული უალკოჰოლო სასმელები; კარბონიზირებული წყალი; კოქტეილები, უალკოჰოლო; ლიმონათი; მსუბუქი უალკოჰოლო სასმელები; ორზადი (გამაგრილებელი სასმელი, დამზადებული ნუშზე ან ქერზე); სუფრის წყალი; სმუზი (უალკოჰოლო სასმელი ხილის ან ბოსტნეულის წვენებზე დამზადებული); სოიოზე დამზადებული სასმელები, რძის შემცველების გარდა; ტომატის წვენი [სასმელი]; უალკოჰოლო სასმელები; უალკოჰოლო სასმელები ყავის არომატით; უალკოჰოლო სასმელები ჩაის არომატით; ხილის უალკოჰოლო ექსტრაქტები; ხილის წვენზე დამზადებული უალკოჰოლო სასმელები; ხილის წვენი; ხილის ნექტარი.

(260) AM 2022 115129 A

(210) AM 115129

(220) 2021 10 28

(731) შპს „ენერგოსერვისი“

ანა კალანდაძის ქ. 4, სადარბაზო 1, სართული 6, ბ. 29, თბილისი, საქართველო

(540)



(591) CEADAD ნაცრისფერი, თეთრი

(531) 03.01.02; 03.01.20; 03.01.22; 24.01.15; 24.09.01; 24.09.12; 26.04.01; 26.04.05; 26.04.22; 26.04.24; 27.05.01; 27.05.09; 27.05.10; 27.05.24



(526) BAKURIANI

(511)

41 – განათლება; სასწავლო პროცესის უზრუნველყოფა; გართობა; სპორტული და კულტურული ღონისძიებები.

43 – საკვებით და სასმელით უზრუნველყოფა; დროებითი საცხოვრებელი უზრუნველყოფა, სასტუმროებითა და აპარტოტელებით მომსახურება.

(260) AM 2022 115130 A

(210) AM 115130

(220) 2021 10 28

(731) შპს „მერკადო“

გლდანი, VI მკრ., კორპ. 28, ბ. 53, თბილისი, საქართველო

(540)



(591) ED6B72 წითელი, 3F998C მწვანე

(531) 28.19; 29.01.03

(511)

35 – რეკლამა; ბიზნესის მართვა; ბიზნესის ადმინისტრირება; საოფისე მომსახურება.

43 – საკვებით და სასმელით უზრუნველყოფა; დროებითი საცხოვრებელი უზრუნველყოფა.

(260) AM 2022 115202 A

(210) AM 115202

(220) 2021 10 29

(731) გუანგდონგ ოპო მობაილ

ტელეკომუნიკეიშენს კორპ. ლტდ No18  
ჰაიბინ როუდ, ვუმა, ჩანგ'ან, დონგგუან, გუანგდონგ, ჩინეთის სახალხო რესპუბლიკა

(740) შალვა გვარამაძე

(540)

## OPPO Enco

(591) შავ-თეთრი

(511)

9 – ყურსასმენები; თავზე დასამაგრებელი ყურსასმენები; ყურსასმენები ფიჭური ტელეფონებისთვის; თავზე დასამაგრებელი უსადენო კომპლექტები სმარტფონებისთვის.

(260) AM 2022 115204 A

(210) AM 115204

(220) 2021 10 29

(731) შპს „მონოგრაფი“

პუშკინის ქ. 5-7, შენობა 2, 0105, თბილისი, საქართველო

(740) გიორგი თაქთაქიშვილი

(540)

## ნომურა

## NOMURA

(591) შავ-თეთრი

(511)

35 – რეკლამა; მართვა საქმიან სფეროში; ადმინისტრირება საქმიან სფეროში; საოფისე სამსახური, ასევე, საცალო ვაჭრობის მომსახურება.

43 – საკვები პროდუქტებითა და სასმელებით უზრუნველყოფა; დროებითი საცხოვრებელი უზრუნველყოფა.

(260) AM 2022 115208 A

(210) AM 115208

(220) 2021 10 30

(731) შეზღუდული პასუხისმგებლობის საზოგადოება „ტორგოვო-პროიზვოდსვენნოე

პრედპრიატიე სისტემა“

კაზაჩიას ქ. 12, 356230, სოფელი ტატარკა, შპაკოვსკის რაიონი, სტავროპოლი,

რუსეთის ფედერაცია

(740) ირაკლი გვილია

(540)



(591) შავი, თეთრი, ყვითელი, ნარინჯისფერი, ლურჯი

(531) 02.01.23; 27.05.02; 28.05; 29.01.15  
(511)

29 – დაკონსერვებული, გამშრალი და თბურად დამუშავებული ბოსტნეული და ხილი, საკვები ზეთი და ცხიმი.

31 – მარცვლოვნები და თესლეული, დაუმუშავებელი და გადაუმუშავებელი, ცოცხალი ხილი, ბოსტნეული და არომატული ბალახები.

(260) AM 2022 115209 A

(210) AM 115209

(220) 2021 11 01

(310) 083373

(320) 2021 05 25

(330) JM

(731) ბრიტიშ ამერიკენ ტობაკო (ბრენდს) ინკ.

(დელავერის კორპორაცია)

251 ლიტლ ფოლზ დრაივ, სუიტ 100,

უილმინგტონი, დელავერი, 19808-1674,

აშშ

(740) თამარ კოჭლამაზაშვილი

(540)

## PROJECT ZERO

(591) შავ-თეთრი

(511)

34 – სიგარეტი, პაპიროსი; დაუმუშავებელი და დამუშავებული თამბაქო; თამბაქო თვისახვევი სიგარეტებისათვის; ჩიბუხის თამბაქო; თამბაქოს ნაწარმი; თამბაქოს შემცვლელები (არასამედიცინო მიზნებისათვის): სიგარები, სიგარეტები; სიგარეტის სანთებლები; სიგარეტის სანთებლები; ასანთი; მწველთა საკუთნო; სიგარეტის და პაპიროსის ქაღალდი, სიგარეტის ჰილზები, სიგარეტის ფილტრები, ჯიბის მოწყობილობა სიგარეტის და პაპიროსის დახვევისათვის; თამბაქოს ქაღალდის ჰილზებში დამტენი ჯიბის მოწყობილობა; ელექტრონული სიგარეტი; სითხეები ელექტრონული სიგარეტისათვის; გახურებისთვის განკუთვნილი თამბაქოს ნაწარმი.

(260) AM 2022 115212 A

(210) AM 115212

(220) 2021 11 01

(731) ქეთევან მემველიანი

მერაბ კოსტავას ქ. 56/50, ბ. 53, 0179,

თბილისი, საქართველო

(740) გიორგი თავთაქიშვილი

(540)



GOLDEN FLEECE

(591) ოქროსფერი

(531) 03.06.11; 27.05.01; 29.01.02

(511)

30 – შოკოლადი.

(260) AM 2022 115213 A

(210) AM 115213

(220) 2021 11 01

(310) M2021 004115

(320) 202 05 24

(330) RO

(731) ზე კოკა-კოლა კომპანი

უან კოკა-კოლა პლაზა, ატლანტა,

ჯორჯია, 30313, აშშ

(740) გიორგი თავთაქიშვილი

(540)

## REAL MAGIC

(591) შავ-თეთრი

(511)

32 – ლუდი; უალკოჰოლო სასმელები სასმელი წყლის, არომატიზებული წყლის, მინერალური და გაზიანი წყლის ჩათვლით; მსუბუქი უალკოჰოლო სასმელები, ენერგეტიკული სასმელები და სპორტული სასმელები; ხილის სასმელები და ხილის წვენები ქოქოსის წყლის ჩათვლით და სხვა უალკოჰოლო სასმელები ვაჟინების, კონცენტრატების, ფხვნილებისა და სასმელების დასამზადებელი სხვა შედგენილობების ჩათვლით.

(260) AM 2022 115222 A

(210) AM 115222

(220) 2021 11 02

(731) შპს „იმპექსფარმი“

გიორგი სააკაძის II გასასვ. 17, 0160,

თბილისი, საქართველო

(740) ნუგზარ ქსოვრელი

(540)

## Viewberry

(591) შავ-თეთრი

(511)  
5 – ფარმაცევტული, სამედიცინო და ვეტერინარული პრეპარატები; სამედიცინო დანიშნულების ჰიგიენური პრეპარატები; სამედიცინო ან ვეტერინარული გამოყენებისთვის ვარგისი დიეტური საკვები და ნივთიერებები, საკვები ჩვილებისთვის; დიეტური დანამატები ადამიანებისა და ცხოველებისთვის; ლეიკოპლასტირი, სახვევი მასალა; კბილების დასამაგრებელი მასალა, სტომატოლოგიური ცვილი; სადეზინფექციო საშუალებები; მავნე მწერების გასანადგურებელი პრეპარატები, ფუნგიციდები, ჰერბიციდები.

(260) AM 2022 115239 A  
(210) AM 115239  
(220) 2021 11 04  
(731) სს „თიბისი ბანკი“  
მარჯანიშვილის ქ. 7, 0102, თბილისი, საქართველო  
(740) მარიამი უსენაშვილი  
(540)



(591) FFFC01 ყვითელი, 2E3FBC ლურჯი  
(531) 26.01.01; 26.01.10; 26.01.24; 27.05.01; 28.19; 29.01.12  
(511)  
36 – საბანკო საქმიანობა; დაზღვევა; ფინანსური საქმიანობა; ფულად-საკრედიტო საქმიანობა; უძრავ ქონებასთან დაკავშირებული საქმიანობა.

(260) AM 2022 115306 A  
(210) AM 115306  
(220) 2021 11 05  
(731) ტარიელ მიქაბაძე  
სოფ. წითელხევი, 1000, ბაღდათის რაიონი, საქართველო  
(740) შალვა გვარამაძე  
(540)



(591) თეთრი, ყვითელი, მელნისფერი, ყავისფერი  
(531) 04.02.02; 04.03.20; 04.03.25; 05.07.02; 24.01.09; 24.09.02; 24.09.05; 24.09.10; 24.09.11; 25.01.09; 25.01.10; 25.01.19; 27.05.01; 28.05; 29.01.13  
(511)  
33 – ალკოჰოლური სასმელები, ლუდის გარდა; ალკოჰოლური შედგენილობები სასმელების დასამზადებლად.

(260) AM 2022 115324 A  
(210) AM 115324  
(220) 2021 11 08  
(731) შპს „გურმანი“  
კოსტავას ქ. 10, ბათუმი, საქართველო  
(540)



3 V  
N I  
6 N  
M O  
3 P  
M O  
L L  
N I  
J A

(591) შავ-თეთრი  
(531) 05.07.10; 27.05.01; 27.05.15; 28.19  
(511)  
43 – საკვებით და სასმელით უზრუნველყოფა; დროებითი საცხოვრებლით უზრუნველყოფა.

(260) AM 2022 115329 A  
(210) AM 115329  
(220) 2021 11 08  
(731) ქეთევან კუხალაშვილი

კვარაცხელის ქ. 10, ბ. 39, სოხუმი,  
საქართველო  
(740) ზურაბ ბეჟაშვილი  
(540)

# პურობა

(591) შავ-თეთრი  
(511)  
43 – საკვებით და სასმელით უზრუნველყოფა;  
დროებითი საცხოვრებელი უზრუნველყოფა.

(260) AM 2022 115341 A  
(210) AM 115341  
(220) 2021 11 11  
(731) მაისა გიდა სანაი ვე თიჯარეთ ანონიმ  
შირქეთი  
ისტანბულ თუზლა ქიმია სანაიჯილერი  
ორგანიზე სანაი ბოლგესი მელექ არას  
ბულვარი N54, თუზლა, სტამბოლი,  
თურქეთი  
(740) ირაკლი გვილია  
(540)



(591) ცისფერი, მწვანე, წითელი, თეთრი, შავი  
(531) 25.03.01; 28.05; 28.19; 29.01.15  
(511)  
1 – მრეწველობაში, მეცნიერებაში, ფოტოგრაფიაში, სოფლის მეურნეობაში, მეზღვრობა-მეზღვრობაში და მეტყვეობაში გამოყენებული ქიმიური ნივთიერებები; სამრეწველო დანიშნულების რძის ფერმენტები.  
29 – ცხოველური წარმოშობის რძე; მცენარეული წარმოშობის რძე; რძის ნაწარმი; კარაქი; რძის ფერმენტები კულინარიისთვის.

(260) AM 2022 115342 A  
(210) AM 115342  
(220) 2021 11 11  
(731) მაისა გიდა სანაი ვე თიჯარეთ ანონიმ  
შირქეთი  
ისტანბულ თუზლა ქიმია სანაიჯილერი

ორგანიზე სანაი ბოლგესი მელექ არას  
ბულვარი N54, თუზლა, სტამბოლი,  
თურქეთი  
(740) ირაკლი გვილია  
(540)



(591) ცისფერი, მწვანე, წითელი, თეთრი, შავი  
(531) 25.03.01; 27.05.24; 28.05; 29.01.15  
(511)  
1 – მრეწველობაში, მეცნიერებაში, ფოტოგრაფიაში, სოფლის მეურნეობაში, მეზღვრობა-მეზღვრობაში და მეტყვეობაში გამოყენებული ქიმიური ნივთიერებები; სამრეწველო დანიშნულების რძის ფერმენტები.  
29 – ცხოველური წარმოშობის რძე; მცენარეული წარმოშობის რძე; რძის ნაწარმი; კარაქი; რძის ფერმენტები კულინარიისთვის.

(260) AM 2022 115343 A  
(210) AM 115343  
(220) 2021 11 11  
(731) შპს "შანხაი სფეისქომ სათელაით ტექნოლოჯი"  
სუნგძიანგის რაიონი, ქალაქი ძიოუთინგ, N1158 ძიოუთინგ ჭუნგსინ როუდ, კორპუსი 6, ოთახი 502-2, შანხაი, 201612, ჩინეთის სახალხო რესპუბლიკა  
(740) ირაკლი გვილია  
(540)

# AMBANDHA

(591) შავ-თეთრი  
(511)  
38 – გადაცემა (ტელეგრაფების); ახალი ამბების სააგენტოები; უსადენო მაუწყებლობა; საკაბელო ტელემაუწყებლობა; შეტყობინების გაგზავნა; ფიჭური სატელეფონო კავშირი; კავშირი კომპიუტერული ტერმინალების მეშვეობით; გადაცემა კომპიუტერის მეშვეობით (შეტყობინებებისა და გამოსახულებების); ელექტრონული ფოსტით შეტყობინების გადაცემა; კავშირი (ფაქსიმილური); სატელეკომუნიკაციო სფეროში ინფორმაციის მიწოდება; გაქირავება (შეტყობინებების გასაგზავნი აპარატურის); მოდემების

გაქირავება; კავშირგაბმულობის მოწყობილობების გაქირავება; თანამგზავრული კავშირი; შეტყობინებების ელექტრონული დაფები (კავშირგაბმულობის სამსახური); კავშირგაბმულობის გლობალურ საინფორმაციო ქსელთან კავშირის უზრუნველყოფა; კავშირგაბმულობის მარშრუტიზაციისა და შეერთების მომსახურება; ტელეკონფერენციების მომსახურება; გლობალურ საინფორმაციო ქსელში მომხმარებლის შედწევის უზრუნველყოფა; გაქირავება (გლობალურ საინფორმაციო ქსელთან წვდომის დროის); კავშირგაბმულობის არხებით ტელემადაზიების მომსახურების უზრუნველყოფა; ინტერნეტში „სასაუბრო ოთახებით“ უზრუნველყოფა; მონაცემთა ბაზის წვდომის უზრუნველყოფა; ხმოვანი შეტყობინებების მომსახურება; ონლაინ მისალოცი ბარათების გადაცემა; ციფრული ფაილების გადაცემა; საკონფერენციო ვიდეო კავშირის მომსახურება; ონლაინ ფორუმებით უზრუნველყოფა; მონაცემთა უწყვეტ რეჟიმში გადაცემა; რადიო კავშირი; მოთხოვნილი ვიდეოს გადაცემის მომსახურება; პოდკასტების გადაცემა.

(260) AM 2022 115344 A

(210) AM 115344

(220) 2021 11 11

(731) შპს „შანხაი სფეისქომ სათელაით ტექნოლოჯი“

სუნგდინანგის რაიონი, ქალაქი ძიოუთინგ, N 1158 ძიოუთინგ ჭუნგსინ როუდ, კორპუსი 6, ოთახი 502-2, შანხაი, 201612, ჩინეთის სახალხო რესპუბლიკა

(740) ირაკლი გვილია

(540)



(591) შავ-თეთრი

(531) 01.05.01; 01.05.02; 01.05.06; 27.05.01; 27.05.22

(511)

38 – გადაცემა (ტელეგრამების); ახალი ამბების სააგენტოები; უსადენო მაუწყებლობა; საკაბელო ტელემაუწყებლობა; შეტყობინების გაგზავნა; ფიჭური სატელეფონო კავშირი; კავშირი კომპიუტერული ტერმინალების მეშვეობით; გადაცემა კომპიუტერის მეშვეობით (შეტყობი-

ნებებისა და გამოსახულებების); ელექტრონული ფოსტით შეტყობინების გადაცემა; კავშირი (ფაქსიმილური); სატელეკომუნიკაციო სფეროში ინფორმაციის მიწოდება; გაქირავება (შეტყობინებების გასაგზავნი აპარატურის); მოდემების გაქირავება; კავშირგაბმულობის მოწყობილობების გაქირავება; თანამგზავრული კავშირი; შეტყობინებების ელექტრონული დაფები (კავშირგაბმულობის მომსახურება); კავშირგაბმულობის გლობალურ საინფორმაციო ქსელთან კავშირის უზრუნველყოფა; კავშირგაბმულობის მარშრუტიზაციისა და შეერთების მომსახურება; ტელეკონფერენციების მომსახურება; გლობალურ საინფორმაციო ქსელში მომხმარებლის შედწევის უზრუნველყოფა; გაქირავება (გლობალურ საინფორმაციო ქსელთან წვდომის დროის); კავშირგაბმულობის არხებით ტელემადაზიების მომსახურების უზრუნველყოფა; ინტერნეტში „სასაუბრო ოთახებით“ უზრუნველყოფა; მონაცემთა ბაზაზე წვდომის უზრუნველყოფა; ხმოვანი შეტყობინებების მომსახურება; ონლაინ მისალოცი ბარათების გადაცემა; ციფრული ფაილების გადაცემა; საკონფერენციო ვიდეო კავშირის მომსახურება; ონლაინ ფორუმებით უზრუნველყოფა; მონაცემთა უწყვეტ რეჟიმში გადაცემა; რადიო კავშირი; მოთხოვნილი ვიდეოს გადაცემის მომსახურება; პოდკასტების გადაცემა.

(260) AM 2022 115402 A

(210) AM 115402

(220) 2021 11 12

(731) შპს „თბილისის სატრანსპორტო კომპანია“ ვაგზლის მოედანი 2, 0112, თბილისი, საქართველო

(540)



(591) თეთრი, F70E35 წითელი

(531) 18.01.07; 18.01.08; 18.01.11; 26.04.07; 29.01.01; 29.01.12

(511)

39 – ტრანსპორტირება.

რეგისტრირებული სასაქონლო ნიშნები

(111) M 2022 35421 R  
 (151) 2022 05 13  
 (181) 2032 05 13  
 (260) AM 2021 111590 A  
 (220) 2021 02 08

(732) ნინო ორჯანელი  
 თიანეთის გზატ. 48ა, 0107, თბილისი,  
 საქართველო

(111) M 2022 35422 R  
 (151) 2022 05 13  
 (181) 2032 05 13  
 (260) AM 2021 112601 A  
 (220) 2021 04 14

(732) სააქციო საზოგადოება „მინერალურ-  
 ქიმიური კომპანია „ევროხიმი“  
 დუბინინსკაიას ქ., სახლი 53, შენობა 6,  
 მოსკოვი, 115054, რუსეთის ფედერაცია

(111) M 2022 35423 R  
 (151) 2022 05 13  
 (181) 2032 05 13  
 (260) AM 2021 112602 A  
 (220) 2021 04 14

(732) სააქციო საზოგადოება „მინერალურ-  
 ქიმიური კომპანია „ევროხიმი“  
 დუბინინსკაიას ქ., სახლი 53, შენობა 6,  
 115054, მოსკოვი, რუსეთის ფედერაცია

(111) M 2022 35424 R  
 (151) 2022 05 13  
 (181) 2032 05 13  
 (260) AM 2021 112603 A  
 (220) 2021 04 14

(732) სააქციო საზოგადოება „მინერალურ-  
 ქიმიური კომპანია „ევროხიმი“  
 დუბინინსკაიას ქ., სახლი 53, შენობა 6,  
 115054, მოსკოვი, რუსეთის ფედერაცია

(111) M 2022 35425 R  
 (151) 2022 05 13  
 (181) 2032 05 13  
 (260) AM 2021 112604 A  
 (220) 2021 04 14

(732) სააქციო საზოგადოება „მინერალურ-  
 ქიმიური კომპანია „ევროხიმი“  
 დუბინინსკაიას ქ., სახლი 53, შენობა 6,  
 115054, მოსკოვი, რუსეთის ფედერაცია

(111) M 2022 35426 R  
 (151) 2022 05 13  
 (181) 2032 05 13  
 (260) AM 2021 112605 A  
 (220) 2021 04 14

(732) სააქციო საზოგადოება „მინერალურ-  
 ქიმიური კომპანია „ევროხიმი“  
 დუბინინსკაიას ქ., სახლი 53, შენობა 6,  
 115054, მოსკოვი, რუსეთის ფედერაცია

(111) M 2022 35427 R  
 (151) 2022 05 13  
 (181) 2032 05 13  
 (260) AM 2021 112606 A  
 (220) 2021 04 14

(732) სააქციო საზოგადოება „მინერალურ-  
 ქიმიური კომპანია „ევროხიმი“  
 დუბინინსკაიას ქ., სახლი 53, შენობა 6,  
 115054, მოსკოვი, რუსეთის ფედერაცია

(111) M 2022 35428 R  
 (151) 2022 05 13  
 (181) 2032 05 13  
 (260) AM 2021 112677 A  
 (220) 2021 04 19

(732) ზე პროკტერ ენდ გემბლ კომპანი  
 უან პროკტერ ენდ გემბლ პლაზა,  
 ცინცინატი, ოჰაიო 45202, აშშ

(111) M 2022 35429 R  
 (151) 2022 05 13  
 (181) 2032 05 13  
 (260) AM 2021 113107 A  
 (220) 2021 05 24

(732) შპს „აირჩიეთ საქართველო“  
 წმინდა ქეთევან დედოფლის გამზ. 68,  
 სად. 2, სარ. 7, ბ. 75, 0103, თბილისი,  
 საქართველო

(111) M 2022 35430 R (151) 2022 05 13 (181) 2032 05 13 (260) AM 2021 113209 A (220) 2021 05 30 (732) მარიამ გოგიტიძე ე. ტატიშვილის ქ. 19, ბ. 15, 0179, თბილისი, საქართველო	(111) M 2022 35435 R (151) 2022 05 13 (181) 2032 05 13 (260) AM 2021 113361 A (220) 2021 06 04 (732) შპს „მეამა“ გივი ამილახვარის ქ. 2, 0159, სამგორის რაიონი, თბილისი, საქართველო
(111) M 2022 35431 R (151) 2022 05 13 (181) 2032 05 13 (260) AM 2021 113252 A (220) 2021 06 01 (732) შპს „ვაიზ ფარმაცევტიკალ კომპანი“ მე-14 ქ., II ჩიხი 1, სოფ. ირგანჯი, 1707, დმანისის მუნიციპალიტეტი, საქართველო	(111) M 2022 35436 R (151) 2022 05 13 (181) 2032 05 13 (260) AM 2021 113385 A (220) 2021 06 07 (732) შპს „ოდა სუვენირები“ ოთარ ჭილაძის ქ. 10, ბ. 20, 0160, თბილისი, საქართველო
(111) M 2022 35432 R (151) 2022 05 13 (181) 2032 05 13 (260) AM 2021 113278 A (220) 2021 06 03 (732) შპს „უმალღესი განათლების აკადემია“ წმ. ქეთევან დედოფლის გამზ., 68, ბ. 75, 0103, ისანის რაიონი, თბილისი, საქართველო	(111) M 2022 35437 R (151) 2022 05 13 (181) 2032 05 13 (260) AM 2021 113401 A (220) 2021 06 09 (732) საქართველოში INPHA LLP-ის წარმომადგენლობითი ოფისი ბესიკის ქ. 4-ის მიმდებარედ, ნაკვეთი 46/10, 0108, თბილისი, საქართველო
(111) M 2022 35433 R (151) 2022 05 13 (181) 2032 05 13 (260) AM 2021 113353 A (220) 2021 06 04 (732) შპს „მაგნიკა“ მერაბ კოსტავას ქ. 52, 0179, თბილისი, საქართველო	(111) M 2022 35438 R (151) 2022 05 13 (181) 2032 05 13 (260) AM 2021 113402 A (220) 2021 06 09 (732) საქართველოში INPHA LLP-ის წარმომადგენლობითი ოფისი ბესიკის ქ. 4-ის მიმდებარედ, ნაკვეთი 46/10, 0108, თბილისი, საქართველო
(111) M 2022 35434 R (151) 2022 05 13 (181) 2032 05 13 (260) AM 2021 113359 A (220) 2021 06 04 (732) შპს „მეამა“ გივი ამილახვარის ქ. 2, 0159, სამგორის რაიონი, თბილისი, საქართველო	(111) M 2022 35439 R (151) 2022 05 13 (181) 2032 05 13 (260) AM 2021 113403 A (220) 2021 06 09 (732) საქართველოში INPHA LLP-ის წარმომადგენლობითი ოფისი ბესიკის ქ. 4-ის მიმდებარედ, ნაკვეთი 46/10, 0108, თბილისი, საქართველო

(111) M 2022 35440 R  
 (151) 2022 05 13  
 (181) 2032 05 13  
 (260) AM 2021 113404 A  
 (220) 2021 06 09  
 (732) საქართველოში INPHA LLP-ის  
 წარმომადგენლობითი ოფისი  
 ბესიკის ქ. 4-ის მიმდებარედ, ნაკვეთი  
 46/10, 0108, თბილისი, საქართველო

(111) M 2022 35441 R  
 (151) 2022 05 13  
 (181) 2032 05 13  
 (260) AM 2021 113424 A  
 (220) 2021 06 09  
 (732) შპს „პლექს“  
 ვაჟა-ფშაველას გამზ., VI კვარტ., კორპ. 22,  
 ბ. 51, თბილისი, საქართველო

(111) M 2022 35442 R  
 (151) 2022 05 13  
 (181) 2032 05 13  
 (260) AM 2021 113429 A  
 (220) 2021 06 10  
 (732) შპს „ავერსი-ფარმა“  
 დავით აღმაშენებლის გამზ. 148, 0112,  
 თბილისი, საქართველო

(111) M 2022 35443 R  
 (151) 2022 05 13  
 (181) 2032 05 13  
 (260) AM 2021 113433 A  
 (220) 2021 06 11  
 (732) შპს „გასტროტური“  
 ალექსანდრე ყაზბეგის ქ. 9, 2200, თელავი,  
 საქართველო

(111) M 2022 35444 R  
 (151) 2022 05 13  
 (181) 2032 05 13  
 (260) AM 2021 113508 A  
 (220) 2021 06 16  
 (732) როლექს სა  
 რიუ ფრანსუა – დიუსო 3-5-7, ჟენევა,  
 შვეიცარია

(111) M 2022 35445 R  
 (151) 2022 05 13  
 (181) 2032 05 13  
 (260) AM 2021 113509 A  
 (220) 2021 06 16  
 (732) როლექს სა  
 რიუ ფრანსუა – დიუსო 3-5-7, ჟენევა,  
 შვეიცარია

(111) M 2022 35446 R  
 (151) 2022 05 13  
 (181) 2032 05 13  
 (260) AM 2021 113522 A  
 (220) 2021 06 17  
 (732) ბრიტიშ ამერიკენ ტობაკო (ბრენდს)  
 ლიმიტედ  
 გლოუბ ჰაუზ, 4 ტემპლ პლეის, ლონდონი,  
 WC2R 2PG, გაერთიანებული სამეფო

(111) M 2022 35447 R  
 (151) 2022 05 13  
 (181) 2032 05 13  
 (260) AM 2021 113585 A  
 (220) 2021 06 19  
 (732) მაკდონალდ'ზ ინტერნეშენელ პროპერტი  
 კომპანი ლტდ.,  
 კორპორაცია ორგანიზებულია და  
 საქმიანობს დელავერის შტატის კანონების  
 მიხედვით  
 110 ნ. კარპენტერ სტრიტ, ჩიკაგო, ილინო-  
 ისის შტატი 60607, აშშ

(111) M 2022 35448 R  
 (151) 2022 05 13  
 (181) 2032 05 13  
 (260) AM 2021 113593 A  
 (220) 2021 06 21  
 (732) შპს „გეოპერტ“  
 ყაზბეგის გამზ. 12ა, თბილისი, საქართველო

(111) M 2022 35449 R  
 (151) 2022 05 13  
 (181) 2032 05 13  
 (260) AM 2021 113621 A  
 (220) 2021 06 24  
 (732) მაკდონალდ'ზ ინტერნეშენელ პროპერტი  
 კომპანი ლტდ.,  
 კორპორაცია ორგანიზებულია და



საქმიანობს დელავერის შტატის კანონების მიხედვით 110 ნ. კარპენტერ სტრიტ, ჩიკაგო, ილინოისის შტატი 60607, აშშ	(111) M 2022 35456 R (151) 2022 05 18 (181) 2032 05 18 (260) AM 2021 112310 A (220) 2021 03 25 (732) ჰეირატ ალ-მენაფი ესიო ფორტრენსპორტ ენდ ჯენერალ ტრეიდინგ ლტდ 27, ბულვარ საბორნი, ვარნა, 9000, ბულგარეთი
(111) M 2022 35450 R (151) 2022 05 13 (181) 2032 05 13 (260) AM 2021 113622 A (220) 2021 06 24 (732) სს „გეფა“ აკაკი ბელიაშვილის ქ. 142, 0159, თბილისი, საქართველო	(111) M 2022 35457 R (151) 2022 05 18 (181) 2032 05 18 (260) AM 2021 112407 A (220) 2021 03 31 (732) ეკატერინე გაბაშვილი ვარკეთილი 3, IV მკრ., კორპ. 417, ბ. 30, 0163, სამგორის რაიონი, თბილისი, საქართველო
(111) M 2022 35451 R (151) 2022 05 13 (181) 2032 05 13 (260) AM 2021 113686 A (220) 2021 06 25 (732) პეკინ მასკინგ ტექნოლოჯი დეველოპმენტ კო., ლტდ #1, 3ფ, ბილდინგ 9 # 14 მალიანდაო როუდ სიჩენ დისტრიქტ, პეკინი, 100056, ჩინეთის სახალხო რესპუბლიკა	(111) M 2022 35458 R (151) 2022 05 18 (181) 2032 05 18 (260) AM 2021 112685 A (220) 2021 04 19 (732) ეკატერინე ცხადაძე გურამიშვილის გამზ. 1, ბ. 10, თბილისი, საქართველო; გიორგი ხეჩუაშვილი ბადრი შოშიტაიშვილის ჩიხი 6, ბ. 9, თბილისი, საქართველო
(111) M 2022 35454 R (151) 2022 05 18 (181) 2032 05 18 (260) AM 2021 112302 A (220) 2021 03 25 (732) ვერა ბორისოვნა ზიმნოვა ნეიშლოტსკი პერეულოკ, დომ 11, კორპუს 1, კვარტირა 85, 197044, სანქტ-პეტერბურგი, რუსეთის ფედერაცია	(111) M 2022 35459 R (151) 2022 05 18 (181) 2032 05 18 (260) AM 2021 112686 A (220) 2021 04 19 (732) ეკატერინე ცხადაძე გურამიშვილის გამზ. 1, ბ. 10, თბილისი, საქართველო; გიორგი ხეჩუაშვილი ბადრი შოშიტაიშვილის ჩიხი 6, ბ. 9, თბილისი, საქართველო
(111) M 2022 35455 R (151) 2022 05 18 (181) 2032 05 18 (260) AM 2021 112309 A (220) 2021 03 25 (732) ჰეირატ ალ-მენაფი ესიო ფორტრენსპორტ ენდ ჯენერალ ტრეიდინგ ლტდ 27, ბულვარ საბორნი, ვარნა, 9000, ბულგარეთი	(111) M 2022 35460 R (151) 2022 05 18 (181) 2032 05 18 (260) AM 2021 112723 A

(220) 2021 04 28  
 (732) თაბ გიდა სანაი ვე თიჯარეთ ანონიმ შირქეთი  
 ემირჰან ჯადესი ატაქულე No:109,  
 დიქილითამ ბეშიქთაში სტამბოლი,  
 თურქეთი

(111) M 2022 35465 R  
 (151) 2022 05 18  
 (181) 2032 05 18  
 (260) AM 2021 113125 A  
 (220) 2021 05 25  
 (732) კინგსტონ ტექნოლოჯი კორპორეიშენ  
 17600 ნიუჰოვ სტრიტი, ფაუნტინ ვალი,  
 კალიფორნია 92708, აშშ

(111) M 2022 35461 R  
 (151) 2022 05 18  
 (181) 2032 05 18  
 (260) AM 2021 112724 A  
 (220) 2021 04 28  
 (732) თაბ გიდა სანაი ვე თიჯარეთ ანონიმ შირქეთი  
 ემირჰან ჯადესი ატაქულე No:109,  
 დიქილითამ ბეშიქთაში სტამბოლი,  
 თურქეთი

(111) M 2022 35466 R  
 (151) 2022 05 18  
 (181) 2032 05 18  
 (260) AM 2021 113131 A  
 (220) 2021 05 25  
 (732) ნგკ სპარკ პლაგ კო., ლტდ  
 14-18 ტაკაცუჯი-ჩო, მიზუჩო-კუ, ნაგოია  
 სითი, 467-8525, იაპონია

(111) M 2022 35462 R  
 (151) 2022 05 18  
 (181) 2032 05 18  
 (260) AM 2021 113039 A  
 (220) 2021 05 19  
 (732) ნიჰონ ნოჰიაკუ კო., ლტდ  
 19-8, კიობაში 1-ჩომე, ჩუო-კუ, ტოკიო,  
 იაპონია

(111) M 2022 35467 R  
 (151) 2022 05 18  
 (181) 2032 05 18  
 (260) AM 2021 113132 A  
 (220) 2021 05 25  
 (732) ნგკ სპარკ პლაგ კო., ლტდ  
 14-18 ტაკაცუჯი-ჩო, მიზუჩო-კუ, ნაგოია  
 სითი, 467-8525, იაპონია

(111) M 2022 35463 R  
 (151) 2022 05 18  
 (181) 2032 05 18  
 (260) AM 2021 113045 A  
 (220) 2021 05 20  
 (732) ზვიადი ადეიშვილი  
 სოფ. შუაგორა, 1907, ვანის რაიონი.,  
 საქართველო

(111) M 2022 35468 R  
 (151) 2022 05 18  
 (181) 2032 05 18  
 (260) AM 2021 113395 A  
 (220) 2021 06 08  
 (732) რეკიტ ბენკიზერ ვანიშ ბ. ვ.  
 სირიუსდრიფ, 14, 2132WT ჰოფდორპი,  
 ნიდერლანდები

(111) M 2022 35464 R  
 (151) 2022 05 18  
 (181) 2032 05 18  
 (260) AM 2021 113111 A  
 (220) 2021 05 24  
 (732) ნათელა აბაიშვილი  
 გ. ნიჟარამის ქ., I შესახვევი 12, თბილისი,  
 საქართველო

(111) M 2022 35469 R  
 (151) 2022 05 18  
 (181) 2032 05 18  
 (260) AM 2021 113592 A  
 (220) 2021 06 21  
 (732) ნიჰონ კაიაკუ კაბუშიკი კაიშა  
 1-1, მარუნოუჩი 2-ჩომე, ჩიოდა-კუ,  
 ტოკიო, 100-0005, იაპონია

(111) M 2022 35470 R  
(151) 2022 05 18  
(181) 2032 05 18  
(260) AM 2021 113602 A  
(220) 2021 06 22  
(732) ჰენკუკ ტაიერ & ტექნოლოჯი კო., ლტდ  
286, პანგიო-რო, ბუნდანგ-გუ, სონამ-სი,  
კიონგი-დო, კორეის რესპუბლიკა

---

(111) M 2022 35471 R  
(151) 2022 05 18  
(181) 2032 05 18  
(260) AM 2021 113708 A  
(220) 2021 07 01  
(732) კოლეჯიტ-პალმოლივ კომპანი,  
დელავერის კორპორაცია  
300 პარკ ავენიუ, ნიუ-იორკი, ნიუ-იორკი,  
10022, აშშ

---

(111) M 2022 35472 R  
(151) 2022 05 18  
(181) 2032 05 18  
(260) AM 2021 113769 A  
(220) 2021 07 05  
(732) კოლეჯიტ-პალმოლივ კომპანი,  
დელავერის კორპორაცია  
300 პარკ ავენიუ, ნიუ-იორკი, ნიუ-იორკი  
10022, აშშ

---

(111) M 2022 35473 R  
(151) 2022 05 18  
(181) 2032 05 18  
(260) AM 2021 113980 A  
(220) 2021 07 19  
(732) ცერეს ფრუტ ჯუისის (პი-თი-ვაი) ლტდ  
გლასიერ პლეის, სპორტიკა კრესცენტ,  
ტაიგერვეილი, ბელვილი, 7530,  
სამხრეთ აფრიკის რესპუბლიკა

---

## დაჩქარებული პროცედურით რეგისტრირებული სასაქონლო ნიშნები

რეგისტრაციის გაუქმების მოთხოვნით საჩივრის შეტანა შესაძლებელია საქპატენტის სააპელაციო პალატაში გამოქვეყნებიდან 3 თვის ვადაში.

(111) M 2022 35415 R  
(151) 2022 05 10  
(181) 2032 05 10  
(210) AM 117540  
(220) 2022 04 20  
(732) სს „მ-უავ“  
შარტავას ქ. 18 ა, ბ. 32, 0160, თბილისი,  
საქართველო  
(540)



(591) 5B5D66 რუხი, 4F5AD6 ლურჯი, AF2B2B  
წითელი  
(531) 01.05.01; 01.05.02; 01.05.08; 01.05.12;  
01.15.07; 03.07.16; 03.07.24; 24.15.01;  
29.01.14  
(511)  
12 – სატრანსპორტო საშუალებები; ხმელეთზე,  
წყალსა და ჰაერში გადასადგილებელი აპარატები.

(111) M 2022 35416 R  
(151) 2022 05 10  
(181) 2032 05 10  
(210) AM 117553  
(220) 2022 04 21  
(732) შპს „კაბლიანსი“  
საირმის ქ. 83, 0194, საბურთალოს რაიონი,  
თბილისი, საქართველო  
(540)



(591) F9F9F9 თეთრი, 969CF2 მუქი ლურჯი,  
20A1D8 ღია ლურჯი  
(531) 26.04.01; 26.04.05; 26.04.22; 27.05.01;  
27.05.09; 27.05.10; 27.05.24; 29.01.12  
(511)  
9 – კაბელები, ელექტრული.  
17 – კაბელის იზოლატორები.  
35 – ბიზნესის მართვა; ბიზნესის ადმინისტრირება.  
39 – ტრანსპორტირება; საქონლის შეფუთვა და დასაწყობება.

(111) M 2022 35417 R  
(151) 2022 05 11  
(181) 2032 05 11  
(210) AM 117614  
(220) 2022 04 26  
(732) ლაზათ კიდა სანაიე ელელსი  
59 ნიზამის ქ., f. 12, ნახიჩევანი,  
აზერბაიჯანი  
(740) მარიამ ლუბიანური  
(540)



(591) ყავისფერი, მდოგვისფერი, ბეჟი,  
წითელი, თეთრი  
(531) 03.07.16; 03.07.24; 05.11.13; 08.01.06;  
08.01.10; 08.01.15; 29.01.15  
(511)  
30 – ორცხოზილა, ვაფლი, ტკბილეული.

(111) M 2022 35418 R  
 (151) 2022 05 11  
 (181) 2032 05 11  
 (210) AM 117663  
 (220) 2022 05 04  
 (732) სს „თელიანი ველი“  
 თბილისის გზატკეცილი 3, 2200,  
 თელავი, საქართველო  
 (540)



(591) 000000 შავი, EF0202 წითელი  
 (531) 26.04.17; 26.04.18; 29.01.12  
 (511)  
 33 – ალკოჰოლური სასმელები, გარდა ლუდისა.

(111) M 2022 35419 R  
 (151) 2022 05 13  
 (181) 2032 05 13  
 (210) AM 117715  
 (220) 2022 05 06  
 (732) ა(ა)იპ „სოციალურ საწარმოთა ალიანსი  
 დელისის ქ., I შესახვევი 5ა, 0177,  
 საბურთალოს რაიონი, თბილისი,  
 საქართველო  
 (540)



(591) თეთრი, ცისფერი, მწვანე  
 (531) 24.13.01; 24.13.22; 24.13.23; 26.01.21;  
 29.01.13  
 (511)  
 44 – სამედიცინო მომსახურება; ვეტერინარული  
 მომსახურება; ჰიგიენური და კოსმეტიკური  
 მომსახურება ადამიანებისა და ცხოველების-

ვის; მომსახურება სოფლის მეურნეობის, მეზა-  
 დეობისა და მეტყვეობის სფეროში.

(111) M 2022 35420 R  
 (151) 2022 05 13  
 (181) 2032 05 13  
 (210) AM 117716  
 (220) 2022 05 06  
 (732) როინ რეკავა  
 წყნეთის გზატკეცილი 56ა, 0162,  
 თბილისი, საქართველო  
 (540)



(591) თეთრი, მუქი ნაცრისფერი, 007BFF ლურჯი  
 (531) 26.04.18  
 (511)  
 44 – სამედიცინო მომსახურება; ვეტერინარული  
 მომსახურება; ჰიგიენური და კოსმეტიკური  
 მომსახურება ადამიანებისა და ცხოველებისათ-  
 ვის; მომსახურება სოფლის მეურნეობის, მეზა-  
 დეობისა და მეტყვეობის სფეროში.

(111) M 2022 35452 R  
 (151) 2022 05 13  
 (181) 2032 05 13  
 (210) AM 117656  
 (220) 2022 05 02  
 (732) გალაჰერ ლიმიტიდ  
 მემბერს ჰილი ბრუკლენდზ როუდი,  
 უეიბრიჯი, სარი KT13 0QU,  
 გაერთიანებული სამეფო  
 (740) შალვა გვარამაძე  
 (540)

## SOBRANIE INTENSE

(591) შავ-თეთრი  
 (511)  
 34 – დამუშავებული ან დაუმუშავებელი თამბა-  
 ქო; მოსაწევი თამბაქო, ჩიბუხის თამბაქო, ხე-  
 ლით გასახვევი თამბაქო, საღებო თამბაქო, თამ-  
 ბაქო „სნუსი“; სიგარეტები, პაპიროსები, ელექ-  
 ტრონული სიგარეტები, სითხე ელექტრონული  
 სიგარეტებისათვის, თამბაქოს გამოსაორთქლე-  
 ბელი (ვაპორაიზერები), სიგარები, სიგარილოე-  
 ბი; ბურუნთი; მწვევლთა საკუთვნოები შემავა-  
 ლი 34-ე კლასში; სიგარეტის და პაპიროსის ქა-  
 ლალები, სიგარეტის მილაკები და ასანთები.

(111) M 2022 35453 R  
 (151) 2022 05 18  
 (181) 2032 05 18  
 (210) AM 117739  
 (220) 2022 05 11  
 (732) ფარაკო

მუხიანი, ავეტიკ ისაკიანის ქ., ჩიხი 2,  
 თბილისი, საქართველო

(540)



(591) ოქროსფერი, შავი  
 (531) 26.13.25; 27.05.01; 27.05.22; 29.01.12  
 (511)

7 – მანქანები და მანქანადანადგარები, სიმძლავრეზე მომუშავე მანქანადანადგარები; მოტორები და ძრავები, სახმელეთო ტრანსპორტის მოტორებისა და ძრავების გარდა; გადასაბმელი და გადამცემი კომპონენტები მანქანებისთვის, სახმელეთო ტრანსპორტისთვის განკუთვნილის გარდა; სასოფლო-სამეურნეო ინსტრუმენტები, ხელის იარაღების გარდა; ინკუბატორები კვერცხებისთვის; ავტომატური სავაჭრო აპარატები [სასმელების, შოკოლადის და სხვა პროდუქტებისთვის].

20 – ავეჯი, სარკეები, სურათის ჩარჩოები; არალითონური კონტეინერები, დასაწყობების ან ტრანსპორტირებისთვის; დაუმუშავებელი ან ნახევრადამუშავებული ძვლები, რქები, ვეშაპის უღვაში და სადაფი; ნიჟარები; სეპიოლიტი (ზღვის ქაფი, ხვირთქლი); ყვითელი ქარვა.

(111) M 2022 35474 R  
 (151) 2022 05 18  
 (181) 2032 05 18  
 (210) AM 117624  
 (220) 2022 04 29

(732) შპს „არეა ჯგუფი“  
 ლიხაურის ქ. 45ა, ბ. 21, 0171, თბილისი,  
 საქართველო

(740) დავით ძამუკაშვილი  
 (540)

**areainvest**

(591) შავ-თეთრი  
 (511)  
 35 – საქონლის გაყიდვასთან დაკავშირებული სარეკლამო მომსახურება; ძიების ოპტიმიზაცია

გაყიდვების ხელშეწყობისათვის; გაყიდვების ხელშეწყობის სტიმულირების პროგრამების ადმინისტრირება; გაყიდვების სტიმულირება სამომხმარებლო ლოიალურობის პროგრამის მეშვეობით; გაყიდვების სტიმულირება სხვა პირებისათვის სავაჭრო კუპონების სისტემის საშუალებით; ინტერნეტით განხორციელებული გაყიდვების დამუშავების ბიზნეს-ადმინისტრირების მომსახურება; გაყიდვებისა და ხელშეწყობის სტიმულირების სისტემის ორგანიზება, მართვა და ზედამხედველობა; რეკლამისა და გაყიდვის მიზნით ნაწარმზე ინფორმაციით უზრუნველყოფა კავშირის ქსელების მეშვეობით; საქონელსა და მომსახურებასთან დაკავშირებული რეკლამა და გაყიდვის ხელშეწყობა; წამახალისებელი დაჯილდოების პროგრამების ადმინისტრირება სხვა პირთათვის საქონლისა და მომსახურების გაყიდვის ხელშესაწყობად; გაყიდვებში ხელშეწყობა მესამე პირთათვის პრივილეგირებული სამომხმარებლო ბარათების მეშვეობით; ონ-ლაინ რეჟიმში ხელმისაწვდომი საქონლისა და მომსახურების რეკლამა და გაყიდვის სტიმულირება.

(111) M 2022 35475 R  
 (151) 2022 05 18  
 (181) 2032 05 18  
 (210) AM 117657  
 (220) 2022 05 03  
 (732) შპს „ყაზბეგი 2017“

აქვსენტი მეგრელაძის ქ. 41, თბილისი,  
 საქართველო

(540)



(591) თეთრი, FF8787 შავი, ოქროსფერი, მუქი  
 იასამნისფერი  
 (531) 26.01.04; 26.01.18; 26.01.24; 26.04.10;  
 26.04.22; 26.04.24; 27.05.01; 27.05.24; 28.19;  
 29.01.13

(526) KAZBEGI  
 (511)

43 – საკვებით და სასმელით უზრუნველყოფა; დროებითი საცხოვრებელი უზრუნველყოფა.

(111) M 2022 35476 R  
(151) 2022 05 20  
(181) 2032 05 20  
(210) AM 117812  
(220) 2022 05 16

(732) რატი ბაბილოძე  
დიდი დილომი, წინო აბაშიძე-  
ორბელიანის ქ. 59, თბილისი,  
საქართველო  
(540)



(591) ყვითელი, თეთრი, შავი  
(531) 07.01.01; 07.01.09; 07.01.12; 27.05.01;  
29.01.02; 29.01.12

(511)  
33 – ალკოჰოლური სასმელები, ლუდის გარდა;  
ალკოჰოლური შედგენილობები სასმელების  
დასამზადებლად.

(111) M 2022 35477 R  
(151) 2022 05 20  
(181) 2032 05 20  
(210) AM 117811  
(220) 2022 05 16

(732) რატი ბაბილოძე  
დიდი დილომი, წინო აბაშიძე-ორბე-  
ლიანის ქ. 59, თბილისი,  
საქართველო  
(540)

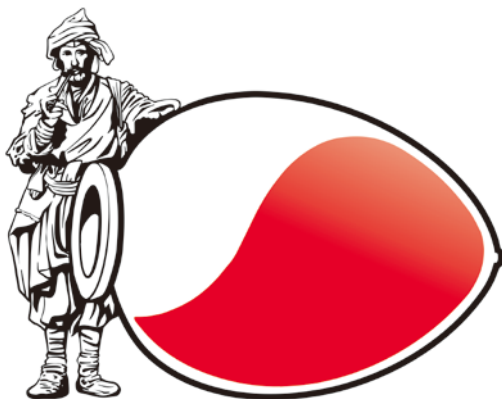

(591) წითელი, თეთრი, შავი  
(531) 02.01.04; 19.09.02; 29.01.13

## საერთაშორისო სასაქონლო ნიშნები, რომლებზეც გამოტანილია გადაწყვეტილება დაცვის მინიჭების შესახებ

გადაწყვეტილების გასაჩივრება შესაძლებელია საქპატენტის სააპელაციო პალატაში გამოქვეყნებიდან 3 თვის ვადაში ან მცხეთის რაიონული სასამართლოს ადმინისტრაციულ საქმეთა კოლეგიაში 1 თვის ვადაში (მის.: ქ. მცხეთა, სამხედროს ქ. №17).

(260) AM 2022 113666 A  
(800) 1598906  
(151) 2020 11 26  
(891) 2020 11 26  
(731) GÜR TEKSTİL İMALAT SAN. VE TİC. LTD.  
ŞTİ.  
M.Nesih Özmen Mah., Akçaağaç Sokak No: 19  
Merter, Güngören.İstanbul, Turkey  
(540)

(591) Black, white  
(531) 27.05.01  
(511)  
35 – Advertising, marketing and public relations; organization of exhibitions and trade fairs for commercial or advertising purposes; development of advertising concepts; provision of an online marketplace for buyers and sellers of goods and services, office functions; secretarial services; arranging newspaper subscriptions for others; compilation of statistics; rental of office machines; systemization of information into computer databases; telephone answering for unavailable subscribers, business management, business administration and business consultancy; accounting; commercial consultancy services; personnel recruitment, personnel placement, employment agencies, import-export agencies; temporary personnel placement services; the bringing together, for the benefit of others, of a variety of goods, namely, bleaching and cleaning preparations, detergents other than for use in manufacturing operations and for medical purposes, laundry bleach, fabric softeners for laundry use, stain removers, dishwasher detergents, perfumery, non-medicated cosmetics, fragrances, deodorants for personal use and animals, soaps, dental care preparations, dentifrices, denture polishes, tooth whitening preparations, mouth washes, not for medical purposes, abrasive preparations, emery cloth, sandpaper, pumice stone, abrasive pastes, polishing preparations for leather, vinyl, metal and wood, polishes and creams for leather, vinyl, metal and wood, wax for polishing eyeglasses, sunglasses, optical lenses and cases, containers, parts and components thereof, unworked or semi-worked leather and animal skins, imitations of leather, stout

leather, leather used for linings, goods made of leather, imitations of leather or other materials, designed for carrying items, included in this class, bags, wallets, boxes and trunks made of leather or stout leather, keycases, trunks [luggage], suitcases, umbrellas, parasols, sun umbrellas, walking sticks, whips, harness, saddlery, stirrups, straps of leather (saddlery), clothing, including underwear and outerclothing, other than special purpose protective clothing, socks, mufflers [clothing], shawls, bandanas, scarves, belts [clothing], footwear, shoes, slippers, sandals, headgear, hats, caps with visors, berets, caps [headwear], skull caps, enabling customers to conveniently view and purchase those goods, such services may be provided by retail stores, wholesale outlets, by means of electronic media or through mail order catalogues.

(260) AM 2022 113948 A  
(800) 1602920  
(151) 2021 04 01  
(891) 2021 04 01  
(731) Beijing PingCAP Xingchen Technology and  
Development Co., Ltd.  
Room 413, 4th Floor, Building 16, No. 66,  
Xixiaokou Road, Haidian District, 100089  
Beijing, China

(540)

(591) Black, white  
(531) 27.05.01  
(511)  
35 – On-line promotion of computer networks and websites; presentation of goods on communication media, for retail purposes; advertising; providing business information, also via internet, the cable network or other forms of data transfer; business management consultancy; marketing; promotion of goods and services for others; personnel management consultancy; systemization of information into computer databases; updating and maintenance of data in computer databases.



(260) AM 2022 114070 A  
 (800) 1603911  
 (151) 2021 06 28  
 (891) 2021 06 28  
 (731) Bernd Roloff  
 Adlerhorst 5; 22459 Hamburg, Germany  
 (540)

## Silk Gin

(591) Black, white  
 (511)  
 33 – Alcoholic beverages (except beer); gin.

(260) AM 2022 114075 A  
 (800) 1603938  
 (151) 2021 04 30  
 (891) 2021 04 30  
 (731) APELSON APPLIANCES HK LIMITED  
 Flat/RM G 14th. Floor, Seabright Plaza,  
 9-23 Shell Street. North Point. HongKong,  
 China  
 (540)

## GUTMANN

(591) Black, white  
 (511)  
 7 – Motors and engines, other than for land vehicles;  
 air filters [parts of engines]; filters for engines; fans  
 for motors and engines; air condensers; dishwashers.  
 11 – Cooking stoves; vitroceramic hobs; induction  
 hobs; ovens; microwave ovens [cooking apparatus];  
 electric cooking ovens; freezing and refrigeration equ-  
 ipment; refrigerators; freezers; extractor hoods for kit-  
 chens; filters for extractors.

(260) AM 2022 114076 A  
 (800) 1603940  
 (151) 2020 12 30  
 (891) 2020 12 30  
 (731) Cynosure, LLC  
 5 Carlisle Road, Westford MA 01886, USA  
 (540)

## BEAUTIFUL ENERGY

(591) Black, white  
 (511)  
 3 – Soaps, polishes, cosmetics; skin and body topical  
 lotions, moisturizers, gels, creams, ointments, and oils  
 for cosmetic use; skin care preparations; sun screen  
 preparations; sun block lotions; skin and body topical  
 lotions, moisturizers, gels, creams, ointments, and oils  
 for cosmetic use made in whole or in part of natural  
 ingredients; skin care preparations made in whole or  
 in part of natural ingredients; body care masks; beauty  
 masks; gel eye patches for cosmetic purposes; facial  
 masks for cosmetic purposes; plasters and dressings  
 for cosmetic purposes; materials for dressings for cos-

metic purposes; cosmetic creams in the nature of ex-  
 foliators, namely, skin and facial exfoliators.

5 – Medicated skin care preparations; medicated skin  
 and body topical lotions, moisturizers, gels, creams,  
 ointments and oils; medicated cosmetics; acne treat-  
 ment preparations; acne medications; medicated suns-  
 creen; pharmaceutical preparations for skin care;  
 pharmaceutical preparations for treating sunburn and  
 sun damage; pharmaceutical preparations and sub-  
 stances for the treatment of damaged skin and tissue;  
 pharmaceutical preparations for use in dermatology;  
 pharmaceutical preparations for treating skin disor-  
 ders, hyperhidrosis and wrinkles; pharmaceutical skin  
 lotions; dermal implants; dermal implants for filling  
 wrinkles; dermal fillers; tissue augmenting gel; gel in-  
 jected under the skin to smooth out wrinkles; gel in-  
 jected into one or more of the epidermal skin layer,  
 dermal skin layer, and below the dermal skin layer to  
 smooth out wrinkles; pharmaceutical preparations for  
 the treatment of lines, wrinkles, asymmetries and de-  
 fects and conditions of the human skin; pharmaceu-  
 tical preparations for use in augmentation of soft tissue,  
 smoothing out wrinkles and fine lines, and contouring  
 the face; kits consisting of syringes prefilled with  
 pharmaceutical preparations for soft tissue augmenta-  
 tion, smoothing out wrinkles and fine lines, and con-  
 touring the face; vitamins; dietary and nutritional sup-  
 plements; medicated skin care preparations made in  
 whole or in part of natural ingredients; medicated skin  
 and body topical lotions, moisturizers, gels, creams,  
 ointments and oils made in whole or in part of natural  
 ingredients; medicated cosmetics made in whole or in  
 part of natural ingredients; medicated plasters; plas-  
 ters and dressings for medical purposes; materials for  
 dressings.

10 – Medical instruments; surgical instruments; ener-  
 gy-based medical apparatus for the medical treatment  
 of the face, body, tissue and skin; energy-based medi-  
 cal apparatus for dermatological uses; energy-based  
 apparatus for the cosmetic treatment of the face, body,  
 tissue and skin; energy-based apparatus for the cos-  
 metic treatment of one or more of the epidermal skin  
 layer, dermal skin layer, and below the dermal skin la-  
 yer; energy-based apparatus for the cosmetic treat-  
 ment of the epidermal skin layer; energy-based appa-  
 ratus for the cosmetic treatment of the dermal skin la-  
 yer; energy-based apparatus for the cosmetic treat-  
 ment below the dermal skin layer; energy delivery in-  
 struments for one or more of medical use, dermatolo-  
 gical use, and cosmetic treatment; light-based medical  
 apparatus for the medical treatment of the face, body,  
 tissue and skin; light-based medical apparatus for der-  
 matological uses; light-based apparatus for the cosme-  
 tic treatment of the face, body, tissue and skin; light-  
 based apparatus for the cosmetic treatment of one or  
 more of the epidermal skin layer, dermal skin layer,  
 and below the dermal skin layer; light-based appa-  
 ratus for the cosmetic treatment of the epidermal skin

layer; light-based apparatus for the cosmetic treatment of the dermal skin layer; light-based apparatus for the cosmetic treatment below the dermal skin layer; radio frequency apparatus for medical uses; radio frequency apparatus for the cosmetic treatment of the face, body, tissue and skin; lasers for medical uses; lasers for the cosmetic treatment of the face, body, tissue and skin; lasers for medical purposes; laser beam delivery instruments for medical use; injection needles and syringes for surgical, medical, dermatological and cosmetic injections; injection needles and syringes for injections into the lips and perioral areas, the periorbital areas, glabellar lines, and wrinkles; injection needles and syringes for injections into one or more of the epidermal skin layer, dermal skin layer, and below the dermal skin layer; surgical implants comprised of artificial materials for therapeutic, cosmetic and aesthetic treatment.

44 – Medical consulting services in the field of dermatology and cosmetic treatments; providing medical information in the field of dermatology and cosmetic treatments; medical services, namely, energy-based procedures for treatment of the face, body, tissue and skin; medical services; hygienic and beauty care for human beings; beauty care; hair implantation; medical equipment rental; plastic surgery; tattooing; beauty salon services; medical advisory services in the field of skin and beauty therapy; medical assistance; pharmacy advice; nursing, medical; chiropractic; health counseling; medical service; medical clinic services; therapy services; dermatology services; physical therapy.

(260) AM 2022 114077 A  
 (800) 1603950  
 (151) 2021 06 28  
 (891) 2021 06 28  
 (731) SHANGHAI TOBACCO GROUP CO., LTD.  
 717 Chang Yang Road, Yangpu District,  
 Shanghai, China  
 (540)



(591) Black, white  
 (531) 03.07.17; 07.05.08; 07.05.25

(511)  
 34 – Tobacco; cigarettes; tobacco pipes; cigars; ashtrays for smokers made of non-precious metals; snuff boxes; match boxes not of precious metal; lighters for smokers; cigarette filters; herbs for smoking.

(260) AM 2022 114078 A  
 (800) 1604013  
 (151) 2021 06 04  
 (891) 2021 06 04  
 (731) The Absolut Company Aktiebolag  
 SE-117 97 Stockholm, Sweden  
 (540)



(591) Blue, grey and black  
 (531) 02.01.01; 19.07.01; 27.05.01; 27.05.08;  
 27.05.09; 27.05.10; 29.01.14  
 (511)  
 33 – Alcoholic beverages, except beers.

(260) AM 2022 114079 A  
 (800) 1604081  
 (151) 2021 05 13  
 (891) 2021 05 13  
 (731) Trina Solar Co., Ltd  
 No. 2 Trina Road, Trina PV Park, Xinbei  
 District, Changzhou, 213031 Jiangsu, China  
 (540)



(591) Blue and red  
 (531) 24.17.20; 27.05.01; 27.05.09; 27.05.17;  
 29.01.12  
 (511)  
 9 – Batteries, electric; solar batteries; accumulators, electric; junction boxes [electricity]; inverters [electricity].

(260) AM 2022 114080 A  
 (800) 1604196  
 (151) 2021 02 01  
 (891) 2021 02 01  
 (731) Yurov Yurii Hryhorovych  
 Rusanivs'ka naberezhna, bud. 4, kv. 77;  
 m. Kyiv 02154, Ukraine;  
 Babiyenko Ninel Viktorivna  
 Rusanivs'ka naberezhna, bud. 4, kv. 77;  
 m. Kyiv 02154, Ukraine

(540)

## OPERA WORLD

(591) Black, white

(511)

33 – Alcoholic beverages, except beers; alcoholic preparations for making beverages; sugarcane-based alcoholic beverages; alcoholic beverages containing fruit; anise (liqueur); anisette (liqueur); aperitifs; arack (arak) / arak (arrack); brandy; wine; whisky; vodka; kirsch; perry; gin; digestifs (liqueurs and spirits); cocktails; curacao; liqueurs; hydromel (mead) / mead (hydromel); peppermint liqueurs; pre-mixed alcoholic beverages, other than beer-based; bitters; piquette; rice alcohol; rum; sake; cider; spirits (beverages); distilled beverages; grain-based distilled alcoholic beverages; alcoholic essences; alcoholic extracts; fruit extracts, alcoholic.

(260) AM 2022 114083 A  
 (800) 1604316  
 (151) 2021 02 03  
 (891) 2021 02 03  
 (731) Citrox Biosciences Ltd  
 6 Nene Road, Bicton Industrial Estate,  
 Kimbolton, Cambridgeshire PE28 0LF,  
 United Kingdom

(540)

## Flavobac

(591) Black, white

(511)

1 – Antimicrobial preservatives for pharmaceuticals; antimicrobial preservatives for cosmetics; antimicrobial agents for use in manufacture; chemicals having antimicrobial properties (other than medical or veterinary); detergents having anti-bacterial properties for use in manufacturing processes.

3 – Barrier creams; body cream; body creams; body creams (cosmetics); cleansing creams; cleansing creams (cosmetic); cleansing lotions; cosmetic creams; cream cleaners (non-medicated); creams (non-medicated-) for the body; creams (soap-) for use in washing; dermatological creams (other than medicated); face cream (non-medicated); face creams; facial cream; facial creams; hand cream; hand creams; non-medicated cleansing creams; non-medicated creams; non-medicated lotions; non-medicated skin creams; non-medi-

cated skin lotions; shower creams; skin creams; skin cleansing lotions; skin lotion; teeth cleaning lotions; washing cream.

5 – Anti-bacterial face washes (medicated -); anti-bacterial pharmaceutical preparations; anti-bacterial preparations; antibacterial handwash; antibacterial pharmaceuticals; antibiotic dermatological products; antibiotics; antibiotics for human use; antibiotics for use in dentistry; antibiotics for veterinary use; antibiotics in the form of lotions; antimicrobial mouthwashes; antiseptic body care preparations; antiseptic cleaners; antiseptic cotton; antiseptic mouthwashes; antiseptic ointments; antiseptic preparations; antiseptic preparations for wound care; antiseptic sprays in aerosol form for use on the skin; antiseptic sprays in aerosol form for use on hard surfaces; antiseptic washing preparations; antiseptics; anti-viral agents; antivirals; sterilising agents; sterilising preparations; sterilising solutions; sterilising substances; antifungal creams for medical use; babies creams (medicated); body creams (medicated); cold cream for medical use; creams (medicated-) for application after exposure to the sun; creams (medicated-) for the feet; cream (medicated-) for the lips; disinfectants and antiseptics; hand creams for medical use; impregnated antiseptic wipes; lotions for pharmaceutical purposes; lotions (tissues impregnated with pharmaceutical-); medicated creams; medicated creams for the care of the feet; medicated lotions for the hands; medicated ointment for application to the skin; medicated skin creams; medicated skin lotions; moist paper hand towels impregnated with a pharmaceutical lotion; moist wipes impregnated with a pharmaceutical lotion; moisturising body lotion (pharmaceutical); medicinal creams for skin care; medicinal creams for the protection of the skin; moisturising creams (pharmaceutical); nappy cream (medicated); night creams (medicated); ointments for pharmaceutical purposes; pharmaceutical creams; pharmaceutical skin lotions; protective creams (medicated); protective creams (medicated); skin care creams for medical use; skin care lotions (medicated); therapeutic creams (medical); tissues impregnated with pharmaceutical lotions; anti-bacterial face washes (non-medicated -); anti-bacterial soap.

10 – Applicators for antibacterial preparations; applicators for antiseptic preparations; face masks for medical use for anti bacterial protection; face masks for surgical use for anti bacterial protection; heat exchange anti-bacterial filters for medical use; heat exchange anti-viral filters for medical use.

(260) AM 2022 114086 A  
 (800) 1604391  
 (151) 2021 01 07  
 (891) 2021 01 07  
 (731) CLEAN CELLS  
 Parc d'Activité Vendée Sud Loire,  
 F-85600 BOUFFERE, France

(540)

## CLEAN CELLS

(591) Black, white

(511)

5 – Pharmaceutical preparations; pharmaceutical products; pharmaceutical substances; preparations for vaccines; vaccines; cells for medical use; stem cells for medical use; living cells for medical use; diagnostic kits consisting of diagnostic agents, preparations and substances for medical use; chemical and biochemical reagents for medical and pharmaceutical use; biological reagents, namely, biological preparations for detection, analysis and quantification of microbial contaminants for medical diagnostic purposes for research; chemical reagents and culture media for medical and pharmaceutical diagnostics; medical diagnostic tests and reagents for testing for the presence of pathogens and infections; medical diagnostic kits comprising medical diagnostic tests and reagents for testing for the presence of pathogens and infections; medical diagnostic kits comprising medical diagnostic tests and reagents for analyzing organic liquids of microorganisms; diagnostic kits for medical use for detection of viruses, bacteria, fungi, pathogens and parasites.

10 – Diagnostic devices for medical use for detection of viruses, bacteria, fungi, pathogens and parasites; medical apparatus for biological sample analysis for medical diagnostic purposes; analysis devices for identification of bacteria for medical purposes.

41 – Training; moderating workshops and seminars; provision of online training; provision of educational materials online in the field of health; provision of non-downloadable online electronic publications.

42 – Medical research; biological research; scientific research; bacteriological research; research in biochemistry; biotechnological research; research in the field of pharmaceutical products; pharmaceutical research and development; research and development for the pharmaceutical industry; scientific and medical research and development; research services in the field of proteins, antibodies, microorganisms and cells; scientific services relating to the isolation and cultivation of human tissues and cells; research and development in the field of microorganisms and cells; stem cell research; research and development of vaccines and medicines; research and testing in bacteriology; research and development services in the field of antibody technology; provision of information relating to medical and scientific research in the field of pharmaceutical products; research, testing and analysis services; consultancy with respect to pharmaceutical research and development; provision of information regarding medical and scientific research in the field of pharmaceutical products and clinical trials; quality control; quality assessments; research in the field of gene therapy; testing, analysis and evaluation of services for

third parties to determine compliance with certification standards; development of medicines including production of raw materials; development of biological medicines including production of raw materials.

44 – Storage of human cells for medical purposes; storage of stem cells [medical services]; storage of human cells, cell banks, viral batches and all derived biological products; storage of tissues, cells and cellular components for medical and scientific use; storage of human cells, cell components and tissues intended for cell and cell component treatments and transplantations; cell bank services; Human tissue analysis services for medical treatments; genetic analysis for medical treatment; carrying out disease diagnoses; genetic analysis for medical use; storage of human cells, cell banks, viral batches and all derived biological products.

(260) AM 2022 114167 A

(800) 1605357

(151) 2021 05 26

(891) 2021 05 26

(731) Opel Automobile GmbH

Bahnhofsplatz, 65423 Rüsselsheim, Germany

(540)

## GREENOVATION

(591) Black, white

(511)

12 – Motor vehicles, parts and replacement parts therefor, included in class 12.

(260) AM 2022 114168 A

(800) 1605370

(151) 2021 04 23

(891) 2021 04 23

(731) ZHEJIANG ZOJE SEWING TECHNOLOGY CO., LTD.

No.198, Xinggang East Road, Damaiyu Street, Yuhuan, Zhejiang, China

(540)



(591) Black, white

(531) 27.05.17

(511)

7 – Sewing machines; stitching machines; stitching machines; button sewing machines; cutting cloth machine; fabric feeding apparatus for sewing machines; sewing benches being parts of sewing machines; shoe patching machines; edge sewing machine; hemming machines.

(260) AM 2022 114169 A  
 (800) 1605374  
 (151) 2021 06 03  
 (891) 2021 06 03  
 (731) Honor Device Co., Ltd.  
 Suite 3401, Unit A, Building 6, Shum Yip Sky  
 Park, No. 8089, Hongli West Road, Xiangmihu  
 Street, Futian District, Shenzhen, 518040  
 Guangdong, China

(540)

**MagicBook**

(591) Black, white  
 (511)  
 9 – Computers; tablet computers; notebook compu-  
 ters; all-in-one personal computer TVs; downloadable  
 mobile phone software applications; operating system  
 programs; computer software, recorded; smartwatch-  
 es; smartglasses; computer hardware; computer perip-  
 heral devices; data processing apparatus; interactive  
 touch screen terminals; protective films adapted for  
 computer screens; displays; mouse [computer perip-  
 heral]; bags adapted for computers; pedometers; face  
 recognition devices; fingerprint identifiers; bathroom  
 scales; smartphones; mobile phones; network commu-  
 nication equipment; wearable activity trackers; global  
 positioning system [GPS] apparatus; routers; wireless  
 headsets for smartphones; headsets for mobile telep-  
 hones; cameras for cell phones; cabinets for loudspea-  
 kers; camcorders; set top boxes; earphones; television  
 apparatus; virtual reality headsets; electric monitoring  
 apparatus; car video recorders; smartphone camera  
 lenses; cameras; digital projectors; connected brace-  
 lets [measuring instruments]; air analysis apparatus;  
 teaching robots; optical lenses; USB cables for mobile  
 phones; chips [integrated circuits]; touch screens; sen-  
 sors; display screens for mobile phones; mobile phone  
 screens; remote control apparatus; video screens; bat-  
 tery chargers for mobile phones; rechargeable batte-  
 ries; wireless chargers for smartphones.

(260) AM 2022 114170 A  
 (800) 1605385  
 (151) 2021 06 01  
 (891) 2021 06 01  
 (731) Changzhou Honglilai Lighting Co., Ltd  
 No.35 JiuLong Road, MengHe Town,  
 XinBei District, Changzhou City, Jiangsu  
 Province, China

(540)



(591) Black, white  
 (531) 27.05.17; 27.05.23

(511)  
 12 – Luggage carriers for vehicle; automobile bodies;  
 upholstery for vehicles; wheel rim; automobile suns-  
 hade; bumpers for automobiles; vehicle turn signal  
 lamp; vehicle running boards; wheel hub; rearview  
 mirror.

(260) AM 2022 114171 A  
 (800) 1605490  
 (151) 2021 04 14  
 (891) 2021 04 14  
 (731) Gesellschaft mit beschränkter Haftung  
 "Ehrmann"  
 d. 15, p. Ramenskoy agrokhimstantsii (RAOS),  
 Ramenskiy g.o., RU-140126 Moscow Region,  
 Russian Federation

(540)

**ALPENLAND**

(591) Black, white  
 (511)  
 29 – Meat, fish, poultry and game; meat extracts; pre-  
 served, frozen, dried and cooked fruits and vegetab-  
 les; jellies, jams, compotes; eggs, milk and milk pro-  
 ducts; oils and fats for food.

(260) AM 2022 114176 A  
 (800) 1605672  
 (151) 2021 05 01  
 (891) 2021 05 01  
 (731) Aktsionernoe obshchestvo "VERTEX"  
 doroga v Kamenku, d. 62, litera A, RU-197350  
 Saint-Petersburg, Russian Federation

(540)

**АЛЕНТАЛЬ**

(591) Black, white  
 (531) 28.05  
 (511)  
 5 – Pharmaceutical preparations; chemico-pharmaceu-  
 tical preparations; medicines for human purposes.

(260) AM 2022 114178 A  
 (800) 1605693  
 (151) 2021 05 01  
 (891) 2021 05 01  
 (731) Aktsionernoe obshchestvo "VERTEX"  
 doroga v Kamenku, RU-197350 d. 62 litera A,  
 Russian Federation

(540)

**КОНСИЛАР  
 KONSILAR**

(591) Black, white

(531) 27.05.01; 28.05

(511)

5 – Nutritional supplements for human beings; medicines for human purposes; vitamin formulations for human consumption; pharmaceutical preparations; chemico-pharmaceutical preparations; chemical preparations for pharmaceutical purposes; preparations of trace elements for human use.

(260) AM 2022 114197 A

(800) 1606172

(151) 2021 03 16

(891) 2021 03 16

(731) Obshchestvo s ogranichennoy otvetstvennostyu

"SKV-Company"

Zelenets ul., 11, bld.6, Arkhangelsk,

RU-163039 Arkhangelsk region,

Russian Federation

(540)



(591) Brown, black and white

(531) 26.11.06; 26.11.12; 27.05.08; 27.05.10;  
27.05.17; 29.01.12

(511)

19 – Aquaria [structures]; door frames, not of metal; window frames, not of metal; beams, not of metal; huts; swimming pools [structures], not of metal; arbours [structures], not of metal; telephone booths, not of metal; bird baths [structures], not of metal; stained-glass windows; aviaries [structures], not of metal; gates, not of metal; doors, not of metal; folding doors, not of metal; memorial plaques, not of metal; shingles, not of metal; wood for making household utensils; veneer wood; jalousies, not of metal; roof gutters, not of metal; cabanas, not of metal; greenhouse frames, not of metal; framework, not of metal, for building; cornices, not of metal; wood pulp board for building; bricks; cask wood; buildings, not of metal; buildings, transportable, not of metal; stringers [parts of staircases], not of metal; roofing, not of metal; building timber; manufactured timber; sawn timber; wood, semi-worked; staircases, not of metal; reinforcing materials, not of metal, for building; road coating materials; laths, not of metal; tomb or grave enclosures, not of metal; wood panelling; wall linings, not of metal, for building; palisading, not of metal; trellises, not of metal; windows, not of metal; olivine for building; shuttering, not of metal, for concrete; tombs [monuments], not of metal; monuments, not of metal; wainscotting, not of metal; parquet flooring; partitions, not of metal;

lintels, not of metal; casement windows, not of metal; platforms, prefabricated, not of metal; floor tiles, not of metal; grave slabs, not of metal; roof coverings, not of metal; sills, not of metal; floating docks, not of metal, for mooring boats; furrings of wood; shutters, not of metal; tombstone stelae, not of metal; plywood; clinker stone; railway sleepers, not of metal.

20 – Casks of wood for decanting wine; coatstands; shoulder poles [yokes]; display stands; newspaper display stands; showcases [furniture]; comb foundations for beehives; signboards of wood or plastics; nesting boxes; coffins; doors for furniture; pegs [pins], not of metal; divans; keyboards for hanging keys; display boards; rivets, not of metal; scratching posts for cats; animal claws; animal hooves; plaited straw, except matting; wickerwork; works of art of wood, wax, plaster or plastic; cabinet work; reeds [plaiting materials]; saw horses; bed casters, not of metal; furniture casters, not of metal; cradles; tent pegs, not of metal; curtain rings; chests of drawers; dog kennels; baskets, not of metal; bottle casings of wood; armchairs; hair-dressers' chairs; beds; hospital beds; bedsteads of wood; table tops; hooks, not of metal, for clothes rails; clothes hooks, not of metal; playpens for babies; mattresses; air mattresses, not for medical purposes; furniture of metal; office furniture; school furniture; furniture; mother-of-pearl, unworked or semi-worked; head-rests [furniture]; magazine racks; flower-pot pedestals; trestles [furniture]; pet cushions; pillows; cushions; air pillows, not for medical purposes; library shelves; shelves for file cabinets; furniture shelves; shelves for storage; racks [furniture]; wood ribbon; bedding, except linen; picture frames; sections of wood for beehives; fodder racks; seats of metal; benches [furniture]; honeycombs; sofas; bungs, not of metal; statues of wood, wax, plaster or plastic; figurines of wood, wax, plaster or plastic; shelving units; umbrella stands; gun racks; carts for computers [furniture]; dressing tables; tables; typing desks; drafting tables; massage tables; tables of metal; tea carts; step stools, not of metal; chairs [seats]; high chairs for babies; chests, not of metal; placards of wood or plastics; stools; trolleys [furniture]; beehives; decorations of plastic for foodstuffs; bathroom vanities [furniture]; funerary urns; door fittings, not of metal; coffin fittings, not of metal; bed fittings, not of metal; furniture fittings, not of metal; window fittings, not of metal; infant walkers; garment covers [storage]; stuffed animals; stuffed birds; hinges, not of metal; chaise longues; poles, not of metal; screens [furniture]; caskets; filing cabinets; medicine cabinets; plate racks; meat safes; bamboo curtains; slatted indoor blinds; slatted indoor blinds for windows; indoor window blinds of metal; lockers; chests for toys; boxes of wood or plastic; letter boxes, not of metal or masonry; bottle racks.

35 – Import-export agency services; commercial information agency services; advertising agency services; account auditing; demonstration of goods; market

studies; business investigations; marketing research; personnel recruitment; business management and organization consultancy; organization of exhibitions for commercial or advertising purposes; organization of exhibitions and trade fairs for commercial or advertising purposes; shop window dressing; business appraisals; business management assistance; auctioneering; promoting the goods of others; distribution of samples; dissemination of advertising matter; advertising; publication of publicity texts; providing business information.

- (260) AM 2022 114198 A  
 (800) 1606193  
 (151) 2021 04 26  
 (891) 2021 04 26  
 (731) M B A PERFUMES MANUFACTURING LLC  
 Store No. 4, Malik Mubarak Rashid Mubarak,  
 Ras Al Khor Industrial Are 1, P.O. Box 390789,  
 Dubai, United Arab Emirates  
 (540)



- (591) Yellow, white, black, golden, light golden, dark golden and brown  
 (531) 25.01.25; 27.05.01; 27.05.04; 27.05.04;  
 27.05.10; 27.05.17; 27.05.21; 29.01.14  
 (511)  
 3 – Bleaching preparations and other substances for laundry use; cleaning, polishing, degreasing and abrasive preparations; soap; perfumery products; essential oils; cosmetics; hair lotions; toothpastes.

- (260) AM 2022 114200 A  
 (800) 1606252  
 (151) 2021 04 06  
 (891) 2021 04 06  
 (731) Astra Energy SA  
 Boulevard Helvetique, 31, CH-1211 Geneva,  
 Switzerland  
 (540)

## SWIXOLEA

- (591) Black, white  
 (511)  
 29 – Oils for food; sunflower oil for food.

- (260) AM 2022 114201 A  
 (800) 1606253  
 (151) 2021 03 09  
 (891) 2021 03 09  
 (731) IP Holdings (Antigua) Limited  
 The Ursula Jones Building, Coolidge, P.O. Box  
 3511, St. John's, Antigua and Barbuda  
 (540)

## EXINITY

- (591) Black, white  
 (511)  
 36 – Financial services; monetary transfer; payment services; savings services; payment and credit services; charge card, cash card and bank card services; cash management; safe deposit services; bankers' clearing services; account debiting services; escrow services; cheque encashment services; credit brokerage; financing of loans; loans (financial) against security; financial investment services; capital investment services; trustee services; financial management services; brokers and agents (for bonds and other securities); financial consultation services; investment advice; financial guarantees (surety services); financial analysis and providing financial reports; financial information services; financial research services; financing services (securing funds for others); financial advisory services; services for the provision of financial and/or credit information; administration of financial affairs; computerized financial services; advice and enquiries regarding credit; services for the provision of credit; acceptance of deposits; discount of bills (notes); domestic remittance, liability guarantee, acceptance of bills, lending securities, acquisition and transfer of monetary claims; trusteeship of money; brokerage of futures contracts; agencies for brokerage of securities, acquisition and transfer of monetary claims, personal property, land, land fixture surface rights and land leasing rights; money exchange, foreign exchange transactions, currency exchange services, issuing of travellers' cheques; issuing of letter of credit, securities trading, securities index futures, brokerage of securities options, trading of overseas market securities futures, underwriting securities, securities trading, brokerage of share subscriptions and offerings of securities, providing stock market information, life insurance brokerage; mortgage services; information relating to economic (finance related) services provided on-line (not downloadable); information relating to financial, banking, insurance and investment services provided on-line (not downloadable); financial analysis and financial market reporting services; computerized financial services, namely online brokerage for transacting and trading of currency and other financial products; computerized financial services, namely providing for the exchange of currencies, futures, commodities, securities, financial instruments and options.

(260) AM 2022 114202 A  
 (800) 1606257  
 (151) 2021 05 20  
 (891) 2021 05 20  
 (731) August Storck KG  
 Waldstrasse 27, 13403 Berlin, Germany  
 (540)



(591) Purple, light blue, yellow, green, orange, pink, white, red, brown and grey  
 (531) 01.03.01; 01.15.11; 01.15.15; 04.05.05; 05.01.12; 07.01.01; 07.01.24; 07.15.08; 08.03.01; 19.03.05; 27.01.12; 27.03.11; 27.05.02; 27.05.03; 28.05; 29.01.15  
 (511)  
 30 – Confectionery; chocolate; chocolate products; pastries; ice-cream; preparations for making the aforementioned products included in this class.

(260) AM 2022 114203 A  
 (800) 1606259  
 (151) 2021 01 08  
 (891) 2021 01 08  
 (731) MR Chemie GmbH  
 Nordstrasse 61 – 63, 59427 Unna, Germany  
 (540)



(591) Grey and red  
 (531) 26.04.04; 26.04.24; 27.01.03; 29.01.12  
 (511)  
 1 – Chemicals used in industry, science, agriculture, horticulture and forestry; unprocessed artificial resins and plastics; tempering and soldering preparations; adhesives used in industry; magnetic powder for industrial purposes, magnetic powder concentrate for industrial purposes, magnetic powder paste for industrial purposes, magnetic fluid for industrial purposes, including in spray form; surface active agents; chemical preparations for reducing the surface tension of water-based magnetic powder suspensions; chemical

preparations, in particular emulsions, for preventing foaming in water-based magnetic powder suspensions in pump circulation; chemicals used in industry, namely flux oils; oil dispersants, oil separating chemicals; propellents for aerosols; developer fluids, including in spray form; dry developers; wetting agents; mordants for metals, namely chemical agents for pickling and passivating; chemicals used in industry, namely delustering agents; all the aforesaid goods for materials testing, in particular for detecting cracks, pores and other surface imperfections on machines, castings or forgings, weld seams, objects and components of plastic, ceramic materials, glass and/or ferrous and non-ferrous metals.

4 – Industrial oils and greases; lubricants; dust absorbing, wetting and binding compositions; penetrating oils including penetrating oils for spraying and dipping; all the aforesaid goods for use in materials testing, in particular for detecting cracks, pores and other surface imperfections on machines, castings or forgings, weld seams, objects and components of plastic, ceramic materials, glass and/or ferrous and non-ferrous metals.

9 – Scientific, surveying, photographic, cinematographic, optical, weighing, measuring, signalling, checking (supervision) apparatus and instruments for non-destructive material testing; apparatus and instruments for conducting, switching, transforming, accumulating, regulating or controlling electricity for non-destructive material testing; magnets; magnetizers, in particular handmagnets, test benches and testing installations for non-destructive material testing; measuring apparatus and instruments, namely field strength meters and residual field strength meters and UV luxmeters; checking apparatus, namely gauges and test blocks; material testing apparatus.

(260) AM 2022 114205 A  
 (800) 1606314  
 (151) 2021 02 01  
 (891) 2021 02 01  
 (731) Technoil LLC  
 Sulh street, 76 th district, Sumgayit, Azerbaijan  
 (540)



(591) Red and white  
 (531) 01.15.15; 27.03.15; 27.05.01; 27.05.17; 29.01.12  
 (526) We disclaim the use of "o" letter as drop of liquid that symbolizing liquid chemical and oil production.  
 (511)  
 4 – Motor oil; lubricating oil; diesel oil; fuel oil; non-chemical additives for greases; grease for arms; indus-



trial oil; lubricating graphite; lubricating oils and greases; textile oil; industrial grease.

(260) AM 2022 114206 A

(800) 1606325

(151) 2021 04 19

(891) 2021 04 19

(731) Limited Liability Company "Currency Com Bel"

Internatsionalnaya street, 36-1, office 724, room 2, 220030 Minsk, Belarus

(540)

currency.com



(591) Red, green and black.

(531) 06.07.04; 26.04.04; 26.04.05; 26.04.12;

26.04.24; 26.13.25; 29.01.13

(511)

9 – Apparatus and instruments for recording, transmitting, reproducing or processing sound, images or data; computer software, recorded; electronic publications, downloadable; computer application software for cellular phones, downloadable, including applications for conducting cryptocurrency payments and transactions, for managing cryptocurrency accounts; educational computer software; computer hardware; computer hardware and software for e-commerce and traditional and digital funds exchange, cryptocurrency exchange; computer hardware for transfer of information about transactions between traditional and digital funds between computers; computer software for cryptocurrency; cryptocurrency hardware wallets; computer software for use as a cryptocurrency wallet; computer hardware for digital currency and cryptocurrency mining; computer programs used to store cryptocurrency private keys.

35 – Advertising; rental of advertising space; advertising and business advice; online advertising on a computer network; advertising via the Internet; consultancy regarding advertising communication strategies; providing incentive bonus programs (loyalty programs) for customers using blockchain technology, namely through the issuance, processing and accrual of cryptocurrency; promoting the sale of goods and services to third parties through the electronic provision of cryptocurrency, promotions and discounts; retail trade services of cryptocurrency hardware wallets and computer software for use as a cryptocurrency wallet;

wholesale trade services of cryptocurrency hardware wallets and computer software for use as a cryptocurrency wallet.

36 – Insurance underwriting; financial affairs; monetary affairs; real estate affairs; financial evaluation [insurance, banking, real estate]; services relating to online financial affairs; financial services provided via the Internet; computerized financial services; financial transaction processing services; financial services relating to trading, advising, managing and dealing in financial derivatives; stock brokerage services; stock brokerage services of financial derivatives; online brokerage for trading and transactions relating to currency, electronic money, cryptocurrency and other financial products; exchanging money; stock exchange quotations; online financial payments; providing financial information; financial services, including provision of a decentralized and publicly available cryptocurrency on a global computer network using blockchain; financial services for provision of online digital asset exchange for cryptocurrency to currency and/or funds exchange and currency and/or funds to cryptocurrency exchange; financial services for cryptocurrency to currency and/or funds exchange and currency and/or funds to cryptocurrency exchange; ATM services for cryptocurrency to currency and/or funds exchange and currency and/or funds to cryptocurrency exchange.

38 – Electronic transmission of data and documents among computer users, computer aided transmission of messages and images, transmission of digital files, communications with computer terminals, sending of electronic messages, providing access to databases, providing multi-user access to a global computer information network, transmission of electronic mail [communication services].

41 – Education; providing of training; entertainment; organization of sporting and cultural activities; distance learning services; production and rental of television programs, films, videos and audiovisual entertainment products; entertainment services, including the provision of audiovisual content via the Internet; providing online journals, namely blogs and non-downloadable publications in the form of articles and newsletters in the field of crypto technology and accounting technology, investment and business development; entertainment services, namely providing non-downloadable podcasts and videos in the field of crypto technology and accounting technology, investment and business development; conducting of educational conferences, including in the field of computer software for cloud platforms, data storage, blockchain technology, file hosting, cloud computing, file synchronization, content management and cryptocurrencies.

42 – Design, creation and maintenance of computer software for cryptocurrency; development, creation and maintenance of computer software for a crypto-

currency hardware wallet for commercial purposes; providing information about the design, creation and maintenance of computer software for a cryptocurrency hardware wallet for commercial purposes; installation and maintenance of computer programs used for storing cryptocurrency private keys; research and development of a computer system for blockchain technology; research in the design, creation and technical support of a computer system for blockchain technology; providing information about the design, creation and maintenance of a computer system for accessing and using a blockchain network; providing technical advice relating to the design, construction and maintenance of a computer system for accessing and using a blockchain network; providing information about the feasibility study of a computer system for accessing and using a blockchain network; providing technical advice relating to the feasibility study of a computer system for accessing and using a blockchain network.

(260) AM 2022 114207 A  
 (800) 1606391  
 (151) 2021 04 15  
 (891) 2021 04 15  
 (731) Limited Liability Company "TERRAFLOR"  
 ul.Torgovaya, zd. 24, pom. 8, c. Koporye,  
 r-n Lomonosovskij, RU-188525 Leningrad  
 region, Russian Federation

(540)



(591) Black, dark grey, maroon, beige, sand and light maroon

(531) 26.15.09; 27.05.01; 27.05.09; 29.01.14

(511)

1 – Flower preservatives; peat pots for horticulture; humus; compost; filtering materials of vegetable substances; filtering materials of chemical substances; soil for growing; fertilizing preparations; topsoil; potting soil; substrates for soil-free growing [agriculture]; peat [fertilizer]; fertilizers; nitrogenous fertilizers; tensio-active agents; cement-waterproofing chemicals, except paints; plant growth regulating preparations; preparations of trace elements for plants.

4 – Biomass fuel; combustible briquettes; peat [fuel]; peat briquettes [fuel].

31 – Mushroom spawn for propagation; mushrooms, fresh; straw mulch; litter peat.

(260) AM 2022 114208 A  
 (800) 867712  
 (151) 2005 07 21  
 (891) 2021 07 06  
 (731) Public Joint Stock Company "PhosAgro"  
 (PJSC "PhosAgro")  
 Building 1, 55/1 Leninskiy Avenue, RU-119333  
 Moscow, Russian Federation

(540)



**ФОСАГРО**  
**PHOSAGRO**

(591) Black, white

(531) 05.05.20; 28.05

(511)

35 – Import-export agencies; commercial information agencies; cost price analysis; rental of advertising space; auditing; employment agencies; computerized file management; book-keeping; efficiency experts; demonstration of goods; transcription; opinion polling; marketing studies; on-line advertising on a computer network; business information; statistical information; business research; personnel recruitment; advisory services for business management; personnel management consultancy; professional business consultancy; business management of performing artists; news clipping services; updating of advertising material; word processing; organization of exhibitions for commercial or advertising purposes; arranging newspaper subscriptions (for others); organization of trade fairs for commercial or advertising purposes; shop window dressing; business appraisals; valuation of standing timber; grading of wool; payroll preparation; data search in computer (for others); business management assistance; commercial or industrial management assistance; economic forecasting; auctioneering; sales promotion (for others); office machines and equipment rental; rental of advertising time on communication media; publicity material rental; rental of photocopying machines; publication of publicity texts; typing; radio commercials, bill-posting; distribution of samples; direct mail advertising; dissemination of advertising matter; advertising; advertising by mail order; television commercials; publicity agencies; document reproduction; compilation of information into computer databases; business inquiries; secretarial services; systemization of information into computer databases; procurement services for others (purchasing goods and services for other businesses); tax preparation; drawing up of statements of accounts; publicity columns preparation; location of freight-cars by computer; shorthand; psychological testing for the

selection of personnel; business management of hotels; public relations; modelling for advertising or sales promotion; relocation services for businesses; telephone answering (for unavailable subscribers); photocopying; sales promotion (for others) through Internet.

(260) AM 2022 114214 A

(800) 1473041

(151) 2019 04 26

(891) 2021 04 05

(731) Joint Stock Company, "International Trade Company "ALISA"

Varshavskoe shosse, d. 26, office 408,

RU-117105 Moscow, Russian Federation

(540)

## Lukky

(591) Black, white

(511)

3 – Abrasives; amber [perfume]; descaling preparations for household purposes; antistatic preparations for household purposes; aromatics [essential oils]; air fragrancing preparations; cake flavorings [essential oils]; flavorings for beverages [essential oils]; food flavorings [essential oils]; breath freshening sprays; canned pressurized air for cleaning and dusting purposes; balms, other than for medical purposes; lip glosses; polishing stones; abrasive paper; emery paper; polishing paper; petroleum jelly for cosmetic purposes; shoe polish; cobblers' wax; cotton wool for cosmetic purposes; sachets for perfuming linen; drying agents for dishwashing machines; adhesives for cosmetic purposes; scented water; Javelle water; lavender water; toilet water; wax for parquet floors; floor wax; non-slipping wax for floors; depilatory wax; mustache wax; tailors' wax; creams for leather; polish for furniture and flooring; shoemakers' wax; polishing wax; massage gels, other than for medical purposes; heliotropine; dental bleaching gels; geraniol; make-up; deodorants for pets; depilatory preparations; air fragrance reed diffusers; scented wood; perfumes; non-slipping liquids for floors; windshield cleaning liquids; greases for cosmetic purposes; volcanic ash for cleaning; perfumery; decorative transfers for cosmetic purposes; ionone [perfumery]; shaving stones [astringents]; smoothing stones; eyebrow pencils; cosmetic pencils; silicon carbide [abrasive]; carbides of metal [abrasives]; alum stones [astringents]; tripoli stone for polishing; adhesives for affixing false eyelashes; adhesives for affixing false hair; hair conditioners; quillaia bark for washing; corundum [abrasive]; beard dyes; colorants for toilet purposes; cosmetic dyes; laundry starch; laundry glaze; shoe cream; polishing creams; cosmetic creams; skin whitening creams; polishing rouge; incense; hair spray; nail polish; hair lotions; lotions for cosmetic purposes; after-shave lotions; beauty masks; oils for perfumes and scents; oils for cosmetic purposes; oils for toilet pur-

poses; essential oils; essential oils of cedarwood; essential oils of lemon; essential oils of citron; oils for cleaning purposes; bergamot oil; gaultheria oil; jasmine oil; lavender oil; almond oil; rose oil; oil of turpentine for degreasing; whitening; cleaning chalk; almond milk for cosmetic purposes; cleansing milk for toilet purposes; musk [perfumery]; soap; deodorant soap; shaving soap; soap for brightening textile; cakes of toilet soap; antiperspirant soap; soap for foot perspiration; almond soap; mint for perfumery; cosmetic kits; emery; nail art stickers; false nails; eau de Cologne; bases for flower perfumes; joss sticks; pastes for razor strops; dentifrices; pumice stone; lipstick cases; hydrogen peroxide for cosmetic purposes; breath freshening strips; teeth whitening strips; abrasive cloth; glass cloth [abrasive cloth]; lipsticks; pomades for cosmetic purposes; shaving preparations; cosmetic preparations for baths; bath preparations, not for medical purposes; hair straightening preparations; hair waving preparations; laundry soaking preparations; grinding preparations; smoothing preparations [starching]; color-removing preparations; leather bleaching preparations; polishing preparations; denture polishes; mouthwashes, not for medical purposes; cosmetic preparations for slimming purposes; starch glaze for laundry purposes; refurbishing preparations; eye-washes, not for medical purposes; fabric softeners for laundry use; laundry bleach; dry-cleaning preparations; paint stripping preparations; lacquer-removing preparations; make-up removing preparations; floor wax removers [scouring preparations]; varnish-removing preparations; rust removing preparations; nail care preparations; cleaning preparations; preparations for cleaning dentures; wallpaper cleaning preparations; preparations for unblocking drain pipes; chemical cleaning preparations for household purposes; collagen preparations for cosmetic purposes; bleaching preparations [decolorants] for household purposes; laundry preparations; aloe vera preparations for cosmetic purposes; sunscreen preparations; color-brightening chemicals for household purposes [laundry]; breath freshening preparations for personal hygiene; shining preparations [polish]; make-up powder; diamantine [abrasive]; stain removers; nail varnish removers; vaginal washes for personal sanitary or deodorant purposes; scouring solutions; false eyelashes; tissues impregnated with cosmetic lotions; tissues impregnated with make-up removing preparations; safrol; massage candles for cosmetic purposes; laundry bleaching; turpentine for degreasing; potpourris [fragrances]; bleaching soda; bath salts, not for medical purposes; bleaching salts; fumigation preparations [perfumes]; preservatives for leather [polishes]; ammonia [volatile alkali] [detergent]; astringents for cosmetic purposes; eyebrow cosmetics; make-up preparations; sun-tanning preparations [cosmetics]; hair dyes; neutralizers for permanent waving; cosmetic preparations for eyelashes; cosmetic preparations for skin care; cosmetics; cosmetics for children; cosmetics for ani-

mals; mascara; cleansers for intimate personal hygiene purposes, non medicated; douching preparations for personal sanitary or deodorant purposes [toilettries]; detergents, other than for use in manufacturing operations and for medical purposes; degreasers, other than for use in manufacturing processes; bleaching preparations [decolorants] for cosmetic purposes; toilettry preparations; antiperspirants [toilettries]; phyto-cosmetic preparations; talcum powder, for toilet use; cotton sticks for cosmetic purposes; terpenes [essential oils]; emery cloth; cloths impregnated with a detergent for cleaning; henna [cosmetic dye]; shampoos; shampoos for animals [non-medicated grooming preparations]; shampoos for pets [non-medicated grooming preparations]; dry shampoos; sandpaper; soda lye; herbal extracts for cosmetic purposes; extracts of flowers [perfumes]; ethereal essences; badian essence; mint essence [essential oil]; deodorants for human beings or for animals; washing soda, for cleaning; preparations to make the leaves of plants shiny; shoe polish and creams.

14 – Agates; diamonds; amulets [jewelry]; anchors [clock- and watchmaking]; barrels [clock- and watchmaking]; bracelets [jewelry]; bracelets made of embroidered textile [jewellery]; watch bands; charms for key rings; jewellery charms; brooches [jewelry]; alarm clocks; pins [jewelry]; ornamental pins; tie pins; beads for making jewelry; pearls made of ambroid [pressed amber]; busts of precious metal; jewelry rolls; jet, unwrought or semi-wrought; jewelry findings; key rings [split rings with trinket or decorative fob]; pearls [jewelry]; copper tokens; tie clips; cufflinks; clasps for jewelry; badges of precious metal; gold, unwrought or beaten; cloisonne jewellery; works of art of precious metal; jewelry; ivory jewelry; jewelry of yellow amber; iridium; cabochons; precious stones; semi-precious stones; spun silver [silver wire]; necklaces [jewelry]; split rings of precious metal for keys; rings [jewelry]; boxes of precious metal; presentation boxes for jewelry; watch cases [parts of watches]; clock cases; pendulums [clock- and watchmaking]; medals; locket [jewelry]; precious metals, unwrought or semi-wrought; movements for clocks and watches; clockworks; misbaha [prayer beads]; coins; gold thread [jewelry]; threads of precious metal [jewelry]; silver thread [jewelry]; olivine [gems]; osmium; palladium; platinum [metal]; chronometric instruments; watch springs; crucifixes of precious metal, other than jewelry; crucifixes as jewelry; rhodium; ruthenium; stopwatches; silver, unwrought or beaten; earrings; ingots of precious metals; alloys of precious metal; statues of precious metal; watch glasses; paste jewelry [costume jewelry]; watch hands; clock hands; ornaments of jet; shoe jewelry; hat jewelry; presentation boxes for watches; chronographs [watches]; chronometers; chronoscopes; chains [jewelry]; watch chains; dials [clock- and watchmaking]; atomic clocks; watches; sundials; clocks and watches, electric; control clocks [master clocks];

clocks; wristwatches; rosaries; jewelry boxes; spinel [precious stones]; figurines of precious metal.

18 – Mountaineering sticks; slings for carrying infants; luggage tags; pocket wallets; saddlecloths for horses; business card cases; reins; reins for guiding children; sling bags for carrying infants; harness fittings; card cases [notecases]; parts of rubber for stirrups; chamois leather, other than for cleaning purposes; umbrellas; parasols; saddlery; frames for umbrellas or parasols; handbag frames; cases of leather or leatherboard; valves of leather; whips; imitation leather; leather, unworked or semi-worked; leatherboard; casings, of leather, for springs; umbrella rings; hat boxes of leather; boxes of leather or leatherboard; purses; chain mesh purses; fastenings for saddles; butts [parts of hides]; saddle trees; bags [envelopes, pouches] of leather, for packaging; moleskin [imitation of leather]; travelling sets [leatherware]; knee-pads for horses; muzzles; halters; vanity cases, not fitted; furniture coverings of leather; clothing for pets; covers for animals; trimmings of leather for furniture; collars for animals; hiking sticks; conference folders; music cases; goldbeaters' skin; cat o' nine tails; leather leashes; pads for horse saddles; horseshoes; girths of leather; horse blankets; garment bags for travel; shoulder belts [straps] of leather; briefcases; traces [harness]; fur; randsels [Japanese school satchels]; haversacks; leather straps; straps for soldiers' equipment; harness straps; straps for skates; straps of leather [saddlery]; chin straps, of leather; stirrup leathers; umbrella handles; walking stick handles; suitcase handles; grips for holding shopping bags; rucksacks; travelling bags; riding saddles; net bags for shopping; umbrella or parasol ribs; stirrups; bags; bags for climbers; tool bags, empty; handbags; beach bags; saddlebags; compression cubes adapted for luggage; bags for sports; bags for campers; shopping bags; wheeled shopping bags; school satchels; pouch baby carriers; travelling trunks; boxes of vulcanized fiber; nose bags [feed bags]; bridoons; walking sticks; umbrella sticks; walking stick seats; tefillin [phylacteries]; bits for animals [harness]; bridles [harness]; harness for animals; key cases; horse collars; suitcases; motorized suitcases; suitcases with wheels; valises; attaché cases; covers for horse saddles; umbrella covers; kid; curried skins; animal skins; cattle skins; leather cord; blinkers [harness]; labels of leather; game bags [hunting accessories]; credit card cases [wallets]; trunks and travelling bags.

28 – Arcade video game machines; video game machines; amusement machines, automatic and coin-operated; toy vehicles; swimming pools [play articles]; trampolines; novelty toys for parties; scratch cards for playing lottery games; starting blocks for sports; bodyboards; skating boots with skates attached; dolls' feeding bottles; tricycles for infants [toys]; stationary exercise bicycles; creels [fishing traps]; shuttlecocks; spinning tops [toys]; dumb-bells; gyros-

ropes and flight stabilizers for model aircraft; jigsaw puzzles; clay pigeons [targets]; punching bags; bite sensors [fishing tackle]; hang gliders; joysticks for video games; flying discs [toys]; discuses for sports; dolls' houses; dominoes; swimming kickboards; paddleboards; surfboards; spring boards [sports articles]; skateboards; sailboards; chessboards; checkerboards; drones [toys]; darts; Christmas trees of synthetic material; cups for dice; swimming jackets; ascenders [mountaineering equipment]; kites; needles for pumps for inflating balls for games; toys; toys for pets; stuffed toys; plush toys; novelty toys for playing jokes; games; portable games and toys incorporating telecommunication functions; parlor games; board games; ring games; building games; toy imitation cosmetics; kaleidoscopes; bladders of balls for games; rosin used by athletes; edges of skis; bingo cards; playing cards; fairground ride apparatus; reels for fishing; rocking horses; swings; skittles; skittles [games]; billiard cues; golf clubs; hockey sticks; baby gyms; seal skins [coverings for skis]; bells for Christmas trees; dolls' rooms; controllers for toys; confetti; ice skates; roller skates; in-line roller skates; dice; paintball guns [sports apparatus]; ski bindings; dolls' beds; fish hooks; building blocks [toys]; dolls; flippers for swimming; rhythmic gymnastics ribbons; fishing lines; gut for fishing; bows for archery; skis; waterskis; surf skis; mah-jong; hunting game calls; puppets; masks [playthings]; carnival masks; theatrical masks; fencing masks; toy putty; matryoshka dolls; masts for sailboards; ball pitching machines; teddy bears; chalk for billiard cues; targets; electronic targets; toy models; scale model kits [toys]; scale model vehicles; kite reels; balls for games; artificial fishing bait; billiard table cushions; knee guards [sports articles]; elbow guards [sports articles]; backgammon games; pumps specially adapted for use with balls for games; dolls' clothes; fencing weapons; twirling batons; paragliders; pachinkos; baseball gloves; boxing gloves; golf gloves; gloves for games; batting gloves [accessories for games]; fencing gauntlets; piñatas; toy pistols; toy air pistols; percussion caps [toys]; caps for pistols [toys]; toy dough; protective films adapted for screens for portable games; rattles [playthings]; horseshoe games; candle holders for Christmas trees; Christmas tree stands; sole coverings for skis; water wings; floats for fishing; portable games with liquid crystal displays; swimming belts; decoys for hunting or fishing; scent lures for hunting or fishing; archery implements; soap bubbles [toys]; divot repair tools [golf accessories]; billiard markers; protective paddings [parts of sports suits]; rackets; surfboard leashes; harness for sailboards; weight lifting belts [sports articles]; toy robots; sling shots [sports articles]; rollers for stationary exercise bicycles; harpoon guns [sports articles]; plush toys with attached comfort blanket; scooters [toys]; sleds [sports articles]; bob-sleighs; butterfly nets; landing nets for anglers; nets for sports; tennis nets; bite indicators [fishing tackle]; appliances

for gymnastics; quoits; bar-bells; climbers' harness; fishing tackle; artificial snow for Christmas trees; snowshoes; snowboards; remote-controlled toy vehicles; clay pigeon traps; billiard tables; coin-operated billiard tables; tables for table tennis; strings for rackets; gut for rackets; cricket bags; golf bag carts; slides [playthings]; body-building apparatus; machines for physical exercises; men's athletic supporters [sports articles]; rods for fishing; ornaments for Christmas trees, except illumination articles and confectionery; tennis ball throwing apparatus; conjuring apparatus; apparatus for games; bowling apparatus and machinery; toy figures; counters [discs] for games; foosball tables; party poppers [party novelties]; Christmas crackers [party novelties]; bags especially designed for skis and surfboards; marbles for games; billiard balls; playing balls; play balloons; paintballs [ammunition for paintball guns] [sports apparatus]; snow globes; chess games; checkers [games]; poles for pole vaulting; paper party hats; shin guards [sports articles]; camouflage screens [sports articles]; chest expanders [exercisers]; toy mobiles; golf bags, with or without wheels; controllers for game consoles; swimming pool air floats; positionable toy figures.

44 – Public bath services for hygiene purposes; Turkish bath services; hospital services; depilatory waxing; reforestation services; landscape design; health center services; nursing home services; wreath making; hair implantation; medical advice for individuals with disabilities; pharmacy advice; aromatherapy services; manicuring; chiropractic; massage; horticulture; artificial insemination services; palliative care; hairdressing; body piercing; midwife services; veterinary assistance; dentistry services; medical assistance; tree planting for carbon offsetting purposes; preparation of prescriptions by pharmacists; medical equipment rental; rental of sanitary installations; farming equipment rental; aerial and surface spreading of fertilizers and other agricultural chemicals; animal breeding; rehabilitation for substance abuse patients; gardening; landscape gardening; beauty salon services; sanatorium services; blood bank services; health care; health counselling; flower arranging; tattooing; weed killing; health spa services; human tissue bank services; aquaculture services; visagists' services; convalescent home services; rest home services; medical clinic services; alternative medicine services; opticians' services; orthodontic services; plant nursery services; pest control services for agriculture, aquaculture, horticulture and forestry; speech therapy; in vitro fertilization services; services of a psychologist; sauna services; solarium services; telemedicine services; therapy services; nursing, medical; lawn care; animal grooming; pet grooming; physical therapy; plastic surgery; tree surgery; hospice services; vermin exterminating for agriculture, aquaculture, horticulture and forestry.

(260) AM 2022 114215 A  
 (800) 1591519  
 (151) 2021 02 01  
 (891) 2021 07 19  
 (731) DERMOFARM, S.A.U.  
 Leonardo Da Vinci, 16-22, Parc Can Sant Joan,  
 E-08191 RUBI, Spain

(540)

cumlaude  
**lab :**

(591) Black, white  
 (531) 24.17.01; 27.05.17  
 (511)  
 3 – Soaps; perfumery products; essential oils; cosmetics; feminine hygiene tissues; pre-moistened cosmetic wipes; hair lotions; dentifrices.

5 – Pharmaceutical products; tissues impregnated with pharmaceutical lotions; dietetic substances for medical use; nutrient supplements; food supplements for pharmaceutical use; plasters, material for dressings; disinfectants; hygienic and sanitary products for medical use.

(260) AM 2022 114247 A  
 (800) 1606408  
 (151) 2021 06 04  
 (891) 2021 06 04  
 (731) Bora Creations S.L.  
 Calle Velázquez (Pto. de Andratx), 11, E-07157  
 Andratx, Balearen, Spain

(540)

**İNAO**

(591) Black, white  
 (511)  
 3 – Cosmetics; decorative cosmetics; mascara; lip balms [non-medicated]; make-up bases; make-up foundations; facial emulsions; serums for cosmetic purposes.

5 – Food supplements for non-medical purposes; dietary supplements with a cosmetic effect; vitamin preparations.

21 – Cosmetic brushes; brushes and sponges for body care; cosmetic sponges; applicators for cosmetics; combs; hairbrushes.

(260) AM 2022 114248 A  
 (800) 1606428  
 (151) 2021 04 08  
 (891) 2021 04 08  
 (731) Egis Gyógyszergyár Zrt.  
 Keresztúri út 30-38., H-1106 Budapest,  
 Hungary

(540)

**BONISOLUTE**

(591) Black, white  
 (511)  
 3 – Cosmetics and cosmetic preparations.

5 – Human pharmaceutical preparations; dietetic substances adapted for medical use; dietary supplements; medicinal ointments; medicated skin creams; plasters, materials for dressings.

(260) AM 2022 114249 A  
 (800) 1606429  
 (151) 2021 04 08  
 (891) 2021 04 08  
 (731) Egis Gyógyszergyár Zrt.  
 Keresztúri út 30-38., H-1106 Budapest,  
 Hungary

(540)

**BALMISOLUTE**

(591) Black, white  
 (511)  
 3 – Cosmetics and cosmetic preparations.

5 – Human pharmaceutical preparations; dietetic substances adapted for medical use; dietary supplements; medicinal ointments; medicated skin creams; plasters, materials for dressings.

(260) AM 2022 114250 A  
 (800) 1606445  
 (151) 2021 05 16  
 (891) 2021 05 16  
 (731) Obshchestvo s ogranichennoy, otvetstvennostyu  
 "KDV Yashkino"  
 Molodezhnaya str., 1a, pgt. Yashkino,  
 Yashkinsky district, RU-652010  
 Kemerovskaya Oblast – Kuzbass, Russian  
 Federation

(540)

**NINA FARINA**

(591) Black, white  
 (511)  
 30 – Vanilla flavourings for culinary purposes; flavourings, other than essential oils, for cakes; flavourings, other than essential oils, for beverages; coffee flavourings; food flavourings, other than essential oils; star aniseed; baozi; cereal bars; high-protein cereal bars; pancakes; savoury pancakes; freeze-dried dishes with the main ingredient being pasta; freeze-dried dishes with the main ingredient being rice; noodle-based prepared meals; buns; bagels; bulgur; bread rolls; pains au chocolat; edible paper wafers; edible rice paper; edible paper; burritos; vanillin [vanilla substitute]; waffles; vermicelli; natural sweeteners; sausage binding materials; binding agents for ice

cream; orange blossom water for culinary purposes; seawater for cooking; seaweed [condiment]; malt biscuits; cloves [spice]; mirror icing [mirror glaze]; cake frosting [icing]; glucose for culinary purposes; mustard; croûtons; buckwheat, processed; gluten additives for culinary purposes; yeast; thickening agents for cooking foodstuffs; leaven; rice-based snack food; cereal-based snack food; artificial coffee; vegetal preparations for use as coffee substitutes; dressings for salad; fruit jellies [confectionery]; candy decorations for cakes; confectionery for decorating Christmas trees; cakes; pastries; peanut confectionery; almond confectionery; confectionery; fruit confectionery; pasta; ground ginger; frozen yogurt [confectionery ices]; cocoa; cream of tartar for culinary purposes; capers; coffee capsules, filled; caramels [sweets]; curry [spice]; ketchup [sauce]; quinoa, processed; quiches; gluten prepared as foodstuff; flour-based dumplings; sweets; liquorice [confectionery]; peppermint sweets; mints for breath freshening; dulce de leche; cinnamon [spice]; coffee; unroasted coffee; starch for food; crackers; rice crackers; custard; crème brûlée; croissants; hominy grits; semolina; oatmeal; crushed barley; groats for human food; ice cubes; corn, milled; corn, roasted; meat pies; turmeric; couscous; laksa; noodles; soba noodles; udon noodles; ice for refreshment; ice, natural or artificial; edible ices; ice pops; potato-based flatbreads; rice cakes; mayonnaise; macarons; macaroni; maltose; hominy; marinades; piccagli; marzipan; honey; miso; royal jelly; ice cream; bean meal; buckwheat flour; tapioca flour; potato flour; corn flour; nut flours; flour; wheat flour; soya flour; barley meal; dessert mousses [confectionery]; chocolate mousses; muesli; mint for confectionery; cocoa beverages with milk; coffee beverages with milk; coffee-based beverages; cocoa-based beverages; chamomile-based beverages; tea-based beverages; tea beverages with milk; chocolate beverages with milk; chocolate-based beverages; infusions, not medicinal; nougat; crushed oats; husked oats; kimchi pancakes; onigiri; nutmegs; chocolate-coated nuts; stick liquorice [confectionery]; ginger paste [seasoning]; lozenges [confectionery]; molasses for food; pâtés en croûte; pelmeni; pepper; allspice; peppers [seasonings]; pesto; biscuits; coconut macaroons; petit-beurre biscuits; bibimbap [rice mixed with vegetables and beef]; pies; pizzas; meat gravies; fondants [confectionery]; popcorn; powders for making ice cream; baking powder; mustard meal; pralines; condiments; meat tenderizers for household purposes; cereal preparations; oat-based food; propolis; profiteroles; gingerbread; spices; petits fours; rice pudding; puddings; cake powder; fruit coulis [sauces]; ravioli; ramen; chewing gum; chewing gum for breath freshening; relish [condiment]; rice; prepared rice rolled in seaweed; instant rice; wheat germ for human consumption; spring rolls; sago; sugar; crystallized rock sugar; palm sugar; sesame seeds [seasonings]; linseed for culinary purposes [seasoning]; processed seeds for use as a se-

asoning; aniseed; agave syrup [natural sweetener]; golden syrup; savoury pancake mixes; batter mixes; baking soda [bicarbonate of soda for cooking purposes]; malt for human consumption; salt for preserving foodstuffs; cooking salt; celery salt; sorbets [ices]; ham glaze; cranberry sauce [condiment]; soya sauce; tomato sauce; apple sauce [condiment]; sauces [condiments]; pasta sauce; spaghetti; seasonings; chocolate-based spreads; chocolate spreads containing nuts; preparations for stiffening whipped cream; shaved ice with sweetened red beans; rusks; breadcrumbs; sushi; sandwiches; tabbouleh; tacos; tamarind [condiment]; tapioca; tarts; dough; pastry dough; almond paste; rice pulp for culinary purposes; cake batter; tortillas; fruit cakes; garden herbs, preserved [seasonings]; chocolate decorations for cakes; vinegar; beer vinegar; ferments for pastes; halvah; harissa [condiment]; bread; gluten-free bread; unleavened bread; chips [cereal products]; corn flakes; oat flakes; hot dog sandwiches; flowers or leaves for use as tea substitutes; jiaozi; chicory [coffee substitute]; tea; kelp tea; iced tea; chutneys [condiments]; minced garlic [condiment]; cheeseburgers [sandwiches]; chow-chow [condiment]; saffron [seasoning]; chocolate; malt extract for food; essences for foodstuffs, except etheric essences and essential oils; husked barley.

---

(260) AM 2022 114251 A  
(800) 1606452  
(151) 2021 06 09  
(891) 2021 06 09  
(731) Beiersdorf AG  
Unnastr. 48, 20253 Hamburg, Germany  
(540)

## INFINISCENT

(591) Black, white  
(511)  
3 – Cosmetic skin care preparations; cosmetic skin cleansing preparations; cosmetic bath and shower preparations; deodorants and antiperspirants for personal use.

---

(260) AM 2022 114252 A  
(800) 1606460  
(151) 2021 06 18  
(891) 2021 06 18  
(731) Obshchestvo s ogranichennoy,  
otvetstvennost'yu "EVROTORG"  
ul. Kazintsa, d. 52a, k. 22. 220099 Minsk,  
Belarus  
(540)

## GELOSVANI

(591) Black, white  
(511)  
33 – Alcoholic beverages, except beer; alcoholic preparations for making beverages.

(260) AM 2022 114253 A  
 (800) 1606472  
 (151) 2021 06 18  
 (891) 2021 06 18  
 (731) Obschestvo s ogranichennoy, otvetstvennost'yu "EVROTORG"  
 ul. Kazintsa, d. 52a, k. 22, 220099 Minsk, Belarus

(540)

## KELAURI

(591) Black, white  
 (511)  
 33 – Alcoholic beverages, except beer; alcoholic preparations for making beverages.

(260) AM 2022 114254 A  
 (800) 1606483  
 (151) 2021 06 09  
 (891) 2021 06 09  
 (731) Beiersdorf AG  
 Unnastr. 48, 20253 Hamburg, Germany

(540)

## INFINIFRESH

(591) Black, white  
 (511)  
 3 – Cosmetic skin care preparations; cosmetic skin cleansing preparations; cosmetic bath and shower preparations; deodorants and antiperspirants for personal use.

(260) AM 2022 114260 A  
 (800) 1606712  
 (151) 2021 05 11  
 (891) 2021 05 11  
 (731) Arla Foods a.m.b.a  
 Sønderhøj 14, DK-8260 Viby J, Denmark

(540)



(591) Dark blue (Pantone 281C); red (Pantone 186C) and grey (Pantone Cool Gray 8C).  
 (531) 05.05.16; 22.01.25; 24.01.01; 26.04.05; 26.11.13; 27.05.01; 27.07.01; 29.01.13  
 (511)  
 29 – Meat, fish, poultry and game; liver patées; vegetable patées; meat extracts; vegetable-based meat substitutes; dairy-based meat substitutes; prepared meals consisting primarily of meat substitutes; formed textured vegetable protein for use as a meat substitute;

formed textured dairy protein for use as a meat substitute; eggs; milk and milk products; dairy products and dairy substitutes; milk substitutes, including soy milk, oat milk, coconut milk, almond milk, also in powder form; rye-based beverages as milk substitutes; rye-based beverages (milk substitutes) in powder form; milk in powder form; cream in powder form; rye milk in powder form; substitutes for cream; yoghurt; fermented yoghurt, including fermented plant-based yoghurt; non-fermented yoghurt, including non-fermented plant-based yoghurt; yoghurt desserts; drinks based on yoghurt; skyr, beverages mainly consisting of a mixture of yoghurt and skyr; desserts mainly consisting of a mixture of yoghurt and skyr, skyr desserts; dessert mainly consisting of yoghurt and/or skyr, also containing muesli and/or dried fruit and/or nuts; drinks made from dairy products, including milk shakes and chocolate milk; preparations for making dairy-based drinks; protein milk; whey; dry whey; whey powder; whey concentrate; rennet; cheese; cheese spreads; cheese powder; cheese-based snack foods; desserts made from milk products; milk-based snacks; dairy puddings; chilled dairy desserts; dairy-based dips; oils and fats for food; butter; flavoured butter; dairy spreads; dairy and vegetable spreads mainly consisting of a mixture of butter and vegetable oil; concentrated butter; butter oil; ghee; sour cream; butter substitutes; clarified butter; butter preparations; butter with herbs; butter for use in cooking; edible fat-based spreads for bread; dairy substitutes in powder or paste form; butter substitutes in liquid, powder or paste form; flavoured butter substitutes; butter oil substitutes; plant-based spreads, namely fruit-based spreads, nut-based spreads, legume-based spreads, seed-based spreads, grain-based spreads and vegetable-based spreads; vegetable spreads; fruit spreads; almond butter; coconut butter; seed butters; butter made of nuts; plantbased dairy substitutes; food preparations made predominantly of processed plants, including of processed vegetables and/or fruits; cooking preparations made predominantly of processed plants, including of processed vegetables and/or fruits; desserts made predominantly of processed plants, including of processed vegetables and/or fruits; margarine; margarine substitutes; preserved, frozen, dried and cooked fruits and vegetables; jellies, jams, compotes; fruit-based snack food; fruit- and nut-based snack bars; snack foods based on nuts; snack mixes consisting of dehydrated fruit and processed nuts; prepared meals consisting principally of vegetables; soups; preparations for making soups; broth concentrates.

30 – Coffee, tea, cocoa and artificial coffee; cappuccino; chocolate-based beverages; cocoa-based beverages; coffee-based beverages; powders and preparations for making cappuccino, cocoa, chocolate, coffee and tea beverages; bread, pastries and confectionery; cereal-based snack food; rice-based snack food; confectionery bars; cereal bars and energy bars; chocolate bars; muesli bars; pastries, cakes, tarts and biscuits



(cookies); flour and preparations made from cereals; porridge; prepared pizza meals; pizzas; dessert soufflés; prepared desserts [confectionery]; muesli desserts; dessert mousses [confectionery]; puddings; rice pudding; meat pies; rice; tapioca and sago; sugar, honey, treacle; yeast, baking-powder; salt; mustard; vinegar; spices; fruit sauces; sauces; sauces [condiments]; seasonings; salad dressings; relish [condiment]; gravy mixes; flavourings, other than essential oils for foodstuffs, except etheric essences and essential oils; preparations for stiffening whipped cream; thickening agents for cooking foodstuffs; edible ices; sherbets [ices]; ice cream; binding agents for ice cream; powders for ice cream; frozen yoghurt [confectionery ices]; frozen yogurt cakes; ice milk bars; fruit ice bars; frozen confectionery containing ice cream; frozen dairy confections; ice beverages with a chocolate base; ice beverages with a coffee base; ice beverages with a cocoa base; cheese curls [snacks]; cheese-flavoured biscuits; crackers flavoured with cheese; kombucha; cocoa-based creams in the form of spreads; chocolate spreads; mayonnaise and ketchup-based spreads; flavourings for butter and butter substitutes.

(260) AM 2022 114261 A

(800) 1606713

(151) 2021 05 11

(891) 2021 05 11

(731) Arla Foods amba

Sønderhøj 14, DK-8260 Viby J, Denmark

(540)



(591) Dark blue (Pantone 281C) and grey (Pantone Cool Gray 8C)

(531) 26.11.06; 26.11.13; 29.01.12

(511)

29 – Meat, fish, poultry and game; liver patées; vegetable patées; meat extracts; vegetable-based meat substitutes; dairy-based meat substitutes; prepared meals consisting primarily of meat substitutes; formed textured vegetable protein for use as a meat substitute; formed textured dairy protein for use as a meat substitute; eggs; milk and milk products; dairy products and dairy substitutes; milk substitutes, including soy milk, oat milk, coconut milk, almond milk, also in powder form; rye-based beverages as milk substitutes; rye-based beverages (milk substitutes) in powder form; milk in powder form; cream in powder form; rye milk in powder form; substitutes for cream; yoghurt; fermented yoghurt, including fermented plant-based yoghurt; non-fermented yoghurt, including non-fermented plant-based yoghurt; yoghurt desserts; drinks based on yoghurt; skyr; beverages mainly consisting of a mixture of yoghurt and skyr; desserts ma-

inly consisting of a mixture of yoghurt and skyr; skyr desserts; dessert mainly consisting of yoghurt and/or skyr, also containing muesli and/or dried fruit and/or nuts; drinks made from dairy products, including milk shakes and chocolate milk; preparations for making dairy-based drinks; protein milk; whey; dry whey; whey powder; whey concentrate; rennet; cheese; cheese spreads; cheese powder; cheese-based snack foods; desserts made from milk products; milk-based snacks; dairy puddings; chilled dairy desserts; dairy-based dips; oils and fats for food; butter; flavoured butter; dairy spreads; dairy and vegetable spreads mainly consisting of a mixture of butter and vegetable oil; concentrated butter; butter oil; ghee; sour cream; butter substitutes; clarified butter; butter preparations; butter with herbs; butter for use in cooking; edible fat-based spreads for bread; dairy substitutes in powder or paste form; butter substitutes in liquid, powder or paste form; flavoured butter substitutes; butter oil substitutes; plantbased spreads, namely fruit-based spreads, nut-based spreads, legume-based spreads, seed-based spreads, grain-based spreads and vegetable-based spreads; vegetable spreads; fruit spreads; almond butter; coconut butter; seed butters; butter made of nuts; plantbased dairy substitutes; food preparations made predominantly of processed plants, including of processed vegetables and/or fruits; cooking preparations made predominantly of processed plants, including of processed vegetables and/or fruits; desserts made predominantly of processed plants, including of processed vegetables and/or fruits; margarine; margarine substitutes; preserved, frozen, dried and cooked fruits and vegetables; jellies, jams, compotes; fruit-based snack food; fruit – and nut-based snack bars; snack foods based on nuts; snack mixes consisting of dehydrated fruit and processed nuts; prepared meals consisting principally of vegetables; soups; preparations for making soups; broth concentrates.

30 – Coffee, tea, cocoa and artificial coffee; cappuccino; chocolate-based beverages; cocoa-based beverages; coffee-based beverages; powders and preparations for making cappuccino, cocoa, chocolate, coffee and tea beverages; bread, pastries and confectionery; cereal-based snack food; rice-based snack food; confectionery bars; cereal bars and energy bars; chocolate bars; muesli bars; pastries, cakes, tarts and biscuits (cookies); flour and preparations made from cereals; porridge; prepared pizza meals; pizzas; dessert soufflés; prepared desserts [confectionery]; muesli desserts; dessert mousses [confectionery]; puddings; rice pudding; meat pies; rice; tapioca and sago; sugar, honey, treacle; yeast, baking-powder; salt; mustard; vinegar; spices; fruit sauces; sauces; sauces [condiments]; seasonings; salad dressings; relish [condiment]; gravy mixes; flavourings, other than essential oils for foodstuffs, except etheric essences and essential oils; preparations for stiffening whipped cream; thickening agents for cooking foodstuffs; edible ices; sherbets [ices]; ice cream; binding agents for ice cre-

am; powders for ice cream; frozen yoghurt [confectionery ices]; frozen yogurt cakes; ice milk bars; fruit ice bars; frozen confectionery containing ice cream; frozen dairy confections; ice beverages with a chocolate base; ice beverages with a coffee base; ice beverages with a cocoa base; cheese curls [snacks]; cheese-flavoured biscuits; crackers flavoured with cheese; kombucha; cocoa-based creams in the form of spreads; chocolate spreads; mayonnaise and ketchup-based spreads; flavourings for butter and butter substitutes.

(260) AM 2022 114263 A  
 (800) 1606776  
 (151) 2021 05 17  
 (891) 2021 05 17  
 (731) Kamiki Drinks LLP  
 11 Church Road, Great Bookham, Surrey  
 KT23 3PB, United Kingdom  
 (540)

## MINOKI

(591) Black, white  
 (511)  
 32 – Non-alcoholic beverages; water; non-alcoholic preparations and water for drinking with distilled spirits; water based beverages for drinking with distilled spirits; beer; beer-based beverages; low-alcoholic beer; seltzer; mineral and aerated waters; non-alcoholic beverages; syrups and other preparations for making beverages.

33 – Alcoholic beverages; distilled spirits; liquors; liqueurs; rum, whisky, vodka, gin.

(260) AM 2022 114264 A  
 (800) 1606787  
 (151) 2021 06 03  
 (891) 2021 06 03  
 (731) Obshchestvo s ogranichennoy otvetstvennost'yu "Babkiny semechki"  
 Prospekt Mira, 20, 3d floor, room 4, Tomsk,  
 RU-634057 Tomskaya oblast, Russian  
 Federation  
 (540)



(591) White, black, blue, yellow, red, brown and its shades  
 (531) 08.01.01; 08.01.06; 24.09.02; 25.01.15; 27.05.07; 27.05.08; 27.05.09; 29.01.15  
 (511)  
 30 – Rusks.

(260) AM 2022 114265 A  
 (800) 1606801  
 (151) 2021 02 08  
 (891) 2021 02 08  
 (731) FM World Sp. z o.o.  
 ul. Żmigrodzka 247, PL-51-129 Wrocław,  
 Poland  
 (540)

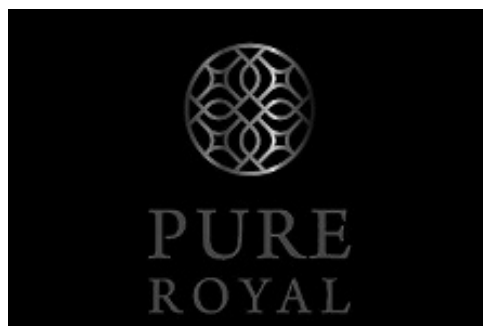

(591) Grey, black and silver  
 (531) 17.02.25; 25.12.25; 26.01.03; 26.04.10; 27.05.24

(511)  
 3 – Non-medicated antiperspirants; anti-perspirants in the form of sprays; antiperspirants [toiletries]; deodorants and antiperspirants; antiperspirants for personal use; aromatics; aromatic oils; aromatics; aromatics for perfumes; balms, other than for medical purposes; body lotions; lotions for cosmetic purposes; perfumed lotions [toilet preparations]; skin balms (non-medicated -); perfumed body lotions [toilet preparations]; balms, other than for medical purposes; flower perfumes (bases for -); lip gloss; lip stains [cosmetics]; amber [perfume]; perfumed tissues; tissues impregnated with essential oils, for cosmetic use; moist wipes for sanitary and cosmetic purposes; impregnated tissues for cleaning [non-medicated, for use on the person]; essential oils of lemon; antiperspirants [toiletries]; deodorants for human beings; deodorants for body care; personal deodorants; deodorants for human beings or for animals; feminine deodorant sprays; roll-on deodorants [toiletries]; deodorants for personal use [perfumery]; body deodorants [perfumery]; air fragrance reed diffusers; extracts of flowers [perfumes]; herbal extracts for cosmetic purposes; body emulsions; day lotion; sunscreen preparations; suncare lotions; mint essence [essential oil]; incense; joss sticks; cosmetics; make-up preparations; organic cosmetics; natural cosmetics; moisturising concentrates [cosmetic]; mineral oils [cosmetic]; self tanning creams [cosmetic]; toning creams [cosmetic]; cosmetic

facial lotions; facial toners [cosmetic]; tanning preparations; beauty care cosmetics; face creams for cosmetic use; facial washes [cosmetic]; sun protectors for lips; anti-aging moisturizers used as cosmetics; facial moisturisers [cosmetic]; non-medicated cosmetics and toiletry preparations; skin whitening preparations [cosmetic]; skin care oils [cosmetic]; bath pearls; cosmetics for eyelashes; hair spray; hair spray; cosmetic masks; body mask lotion; moisturizing milk; cleansing milk for toilet purposes; balms, other than for medical purposes; make-up removing milks; body milks; milky lotions for skin care; tanning milks [cosmetics]; baby body milks; cleansing milks for skin care; potpourris [fragrances]; soaps; toilet soap; perfumed soaps; cosmetic soaps; granulated soaps; perfumed soaps; non-medicated soaps; soaps in gel form; hand soaps; soaps in liquid form; soaps and gels; facial soaps; cream soaps; bar soap; non-medicated toilet soaps; soap products; liquid soaps for hands and face; soap free washing emulsions for the body; hair nourishers; conditioning preparations for the hair; hair moisturising conditioners; hair conditioners for babies; hair conditioner bars; non-medicated oils; oils for toilet purposes; scented oils; essential oils; cleansing oil; emulsified essential oils; terpenes [essential oils]; sun-tanning oils; blended essential oils; oils for hair conditioning; massage oils; body oils [for cosmetic use]; essential oils of citron; essential oils of citron; natural essential oils; essential vegetable oils; aromatic essential oils; essential oils of lemon; shaving oils; oils for cosmetic purposes; hand oils (non-medicated -); facial massage oils; non-medicated shower oils; body massage oils; perfumery, essential oils; natural oils for cleaning purposes; skin care oils [non-medicated]; essential oils for personal use; sun blocking oils [cosmetics]; eucalyptus oil for cosmetic use; body and facial oils; perfumed oils for skin care; essential oils of sandalwood; suntan oils for cosmetic purposes; essential oils for use in the manufacture of scented products; cosmetic pencils; eyebrow pencils; air fragrance reed diffusers; musk [perfumery]; musk [natural]; after-shave preparations; lipstick; pomades for cosmetic purposes; depilatory preparations; hair removal and shaving preparations; douching preparations for personal sanitary or deodorant purposes [toilettries]; bath preparations; baths (cosmetic preparations for -); bath preparations, not for medical purposes; bath preparations for animals; cosmetic preparations for bath and shower; bath and shower preparations; bath preparations, not for medical purposes; fumigation preparations [perfumes]; collagen preparations for cosmetic application; collagen preparations for cosmetic purposes; moisturising preparations; cosmetic hair dressing preparations; cosmetics and cosmetic preparations; facial preparations; cosmetic preparations for use as aids to slimming; skin cleansers [cosmetic]; sun care preparations; cosmetic nail care preparations; facial care preparations; cosmetic products for the shower; cosmetic sun-protecting preparations;

facial peel preparations for cosmetic use; sun care preparations for cosmetic use; antiperspirant soap; perfumery; perfumery; synthetic perfumery; make-up powder; creamy face powder; face powder (non-medicated -); pressed face powder; scented sachets; fragrance sachets for eye pillows; bath salts, not for medical purposes; massage candles for cosmetic purposes; mascara; long lash mascaras; toilet water; cologne impregnated disposable wipes; cologne; lavender water; perfume water; cosmetic kits.

4 – Tapers; special occasion candles; perfumed candles; perfumed candles; aromatherapy fragrance candles; musk scented candles.

(260) AM 2022 114276 A

(800) 1607138

(151) 2021 05 04

(891) 2021 05 04

(731) AKCIJU SABIEDRĪBA "OLAINFARM", AS  
Rūpnīcu iela 5, Olaine, LV-2114 Olaines  
novads, Latvia

(540)

## ВЕСМИРОЛ

(591) Black, white

(531) 28.05

(511)

5 – Pharmaceutical preparations.

(260) AM 2022 114277 A

(800) 1607150

(151) 2021 03 17

(891) 2021 03 17

(731) Obshchestvo s ogranichennoy otvetstvennostiu  
"Essen"  
Zvenigorodskoye sh., 18/20, korp. 1,  
podv. pom. I, komn. 11, RU-123022 Moskva,  
Russian Federation

(540)

## СТОПМИКРОБ

(591) Black, white

(531) 28.05

(511)

1 – Acetate of cellulose, unprocessed; acetates [chemicals]; acetic anhydride; acetone; acetylene; acetylene tetrachloride; acid proof chemical compositions; acids; acidulated water for recharging batteries; acidulated water for recharging accumulators; acrylic resins, unprocessed; actinium; activated carbon; activated charcoal; additives, chemical, to drilling muds; additives, chemical, to fungicides; chemical additives to fungicides; additives, chemical, to insecticides; additives, chemical, to motor fuel; adhesive preparations for surgical bandages; adhesives for billposting; adhesives for industrial purposes; adhesives for paperhan-

ging; adhesives for wallpaper; adhesives for wall tiles; adjuvants, other than for medical or veterinary purposes; agar-agar for industrial purposes; agglutinants for concrete; agricultural chemicals, except fungicides, herbicides, insecticides and parasiticides; albumenized paper; albumin [animal or vegetable, raw material]; alcohol; aldehydes; alginates for industrial purposes; alginates for the food industry; alkalies; alkaline iodides for industrial purposes; alkaline metals; alkaline-earth metals; alkaloids; alum; alumina; aluminium acetate; aluminium alum; aluminium chloride; aluminium hydrate; aluminium iodide; aluminium silicate; americium; ammonia [volatile alkali] for industrial purposes; volatile alkali [ammonia] for industrial purposes; ammonia alum; ammonia; ammoniacal salts; ammonium aldehyde; ammonium nitrate; ammonium salts; amyl acetate; amyl alcohol; anhydrides; anhydrous ammonia; animal albumen [raw material]; animal carbon; animal carbon preparations; animal charcoal; animal manure; metal annealing preparations; anthranilic acid; anti-boil preparations for engine coolants; anti-frothing solutions for batteries; anti-incrustants; anti-knock substances for internal combustion engines; anti-sprouting preparations for vegetables; anti-tarnishing chemicals for windows; antifreeze; antimony; antimony oxide; antimony sulfide; antioxidants for use in manufacture; antioxidants for use in the manufacture of cosmetics; antioxidants for use in the manufacture of food supplements; antioxidants for use in the manufacture of pharmaceuticals; antistatic preparations, other than for household purposes; argon; arsenic; arsenious acid; artificial sweeteners [chemical preparations]; astatine; auxiliary fluids for use with abrasives; bacterial preparations, other than for medical and veterinary use; bacteriological preparations for acetification; bacteriological preparations, other than for medical and veterinary use; barium; barium compounds; barium sulfate; baryta; baryta paper; barytes; bases [chemical preparations]; basic gallate of bismuth; bate for dressing skins; bauxite; beer preserving agents; beer-clarifying and preserving agents; bentonite; benzene; benzene derivatives; benzene-based acids; benzoic acid; benzoic sulfimide; benzol; berkelium; bicarbonate of soda for chemical purposes; bichloride of tin; bichromate of potassium; bichromate of soda; biochemical catalysts; biological preparations, other than for medical or veterinary purposes; biological tissue cultures, other than for medical or veterinary purposes; birdlime; bismuth; bismuth subnitrate for chemical purposes; blood charcoal; blue vitriol; blueprint cloth; blueprint paper; bone charcoal; borax; boric acid for industrial purposes; brake fluid; brazing fluxes; brazing preparations; brickwork preservatives, except paints and oils; bromine for chemical purposes; by-products of the processing of cereals for industrial purposes; caesium; calcined soda; calcium carbide; calcium cyanamide [fertilizer]; calcium salts; californium; calomel [mercurous chloride]; camphor, for industrial purposes; carbide; carbolineum for the

protection of plants; carbon; carbon black for industrial purposes; carbon disulfide; carbon for filters; carbon tetrachloride; carbonates; carbonic acid; carbonic hydrates; casein for industrial purposes; casein for the food industry; cassiopium [lutetium]; catalysts; catechu; caustic alkali; caustic soda for industrial purposes; caustics for industrial purposes; cellulose; cellulose derivatives [chemicals]; cement [metallurgy]; cement for footwear; cement for mending broken articles; cement preservatives, except paints and oils; cement-waterproofing chemicals, except paints; ceramic compositions for sintering [granules and powders]; ceramic glazings; ceramic materials in particulate form, for use as filtering media; cerium; chemical additives for oils; chemical coatings for ophthalmic lenses; chemical condensation preparations; chemical intensifiers for paper; chemical intensifiers for rubber; chemical preparations for facilitating the alloying of metals; chemical preparations for scientific purposes, other than for medical or veterinary use; chemical preparations for smoking meat; chemical preparations for use in photography; chemical preparations to prevent diseases affecting cereal plants; chemical preparations to prevent diseases affecting vine plants; chemical preparations to prevent mildew; chemical preparations to prevent wheat blight; chemical reagents, other than for medical or veterinary purposes; chemical substances for analyses in laboratories, other than for medical or veterinary purposes; chemical substances for preserving foodstuffs; chemicals for the manufacture of paints; chemicals for the manufacture of pigments; chemicals for use in forestry, except fungicides, herbicides, insecticides and parasiticides; chemicals, except pigments, for the manufacture of enamel; chimney cleaners, chemical; chlorates; chlorides; chlorine; cholic acid; chromates; chrome alum; chrome salts; chromic acid; chromic salts; chromium oxide; cinematographic film, sensitized but not exposed; citric acid for industrial purposes; clarification preparations; coal saving preparations; cobalt oxide for industrial purposes; collagen for industrial purposes; collodion; colour-brightening chemicals for industrial purposes; combusting preparations [chemical additives to motor fuel]; compost; concrete preservatives, except paints and oils; concrete-aeration chemicals; condensation-preventing chemicals; coolants for vehicle engines; corrosive preparations; cream of tartar for chemical purposes; cream of tartar for industrial purposes; cream of tartar for the food industry; creosote for chemical purposes; crotonic aldehyde; cryogenic preparations; cultures of microorganisms, other than for medical and veterinary use; curium; currying preparations for leather; currying preparations for skins; cyanides [prussiates]; solutions for cyanotyping; cymene; damp-proofing chemicals, except paints, for masonry; decolorants for industrial purposes; bleaching preparations [decolorants] for industrial purposes; defoliant; degreasing preparations for use in manufacturing processes; dehydrating preparations for industrial

purposes; dendrimer-based polymers for use in the manufacture of capsules for pharmaceuticals; descaling preparations, other than for household purposes; detergent additives to petrol; detergents for use in manufacturing processes; dextrin [size]; diagnostic preparations, other than for medical or veterinary purposes; diastase for industrial purposes; diatomaceous earth; diazo paper; disincrustants; dispersions of plastics; preparations of the distillation of wood alcohol; distilled water; dolomite for industrial purposes; drilling muds; dry ice [carbon dioxide]; dysprosium; electrophoresis gels; emollients for industrial purposes; emulsifiers; enamel-staining chemicals; engine-decarbonising chemicals; enzyme preparations for industrial purposes; enzyme preparations for the food industry; enzymes for industrial purposes; enzymes for the food industry; epoxy resins, unprocessed; erbium; esters; ethane; ethers; ethyl alcohol; ethyl ether; europium; expanded clay for hydroponic plant growing [substrate]; fat-bleaching chemicals; fatty acids; ferments for chemical purposes; fermium; ferrocyanides; ferrotype plates [photography]; fertilizers; fertilizing preparations; filtering materials of chemical substances; filtering materials of mineral substances; filtering materials of unprocessed plastics; filtering materials of vegetable substances; filtering preparations for the beverages industry; finishing preparations for use in the manufacture of steel; fire extinguishing compositions; fireproofing preparations; fish meal fertilizers; fissionable chemical elements; fissionable material for nuclear energy; fixing baths [photography]; fixing solutions [photography]; flashlight preparations; flavonoids [phenolic compounds] for industrial purposes; flocculants; flour for industrial purposes; flower preservatives; flowers of sulfur for chemical purposes; fluids for hydraulic circuits; fluorine; fluorspar compounds; formic acid; formic aldehyde for chemical purposes; foundry binding substances; foundry moulding preparations; foundry sand; francium; fuel for nuclear reactors; fuel-saving preparations; fuller's earth for use in the textile industry; fulling preparations; fulling preparations for use in the textile industry; gadolinium; gallic acid for the manufacture of ink; gallium; gallnuts; gallotannic acid; galvanizing baths; baths for galvanizing; galvanizing preparations; gambier; gas purifying preparations; gelatine for industrial purposes; gelatine for photographic purposes; genes of seeds for agricultural production; getters [chemically active substances]; glass-frosting chemicals; glass-staining chemicals; glaziers' putty; glucose for industrial purposes; glucose for the food industry; glucosides; glue for industrial purposes; glutamic acid for industrial purposes; gluten [glue], other than for stationery or household purposes; gluten for industrial purposes; gluten for the food industry; glutinous tree-grafting preparations; glycerides; glycerine for industrial purposes; glycol; glycol ether; gold salts; grafting mastic for trees; grafting wax for trees; graphene; graphite for industrial purposes; guano; gum arabic for

industrial purposes; gum solvents; gum tragacanth for industrial purposes; gums [adhesives] for industrial purposes; gurjun balsam for use in the manufacture of varnish; gypsum for use as a fertilizer; metal hardening preparations; heavy water; helium; holmium; hormones for hastening the ripening of fruit; horticultural chemicals, except fungicides, herbicides, insecticides and parasiticides; humus; humus top dressing; hydrates; hydrazine; hydrochlorates; hydrochloric acid; hydrofluoric acid; hydrogen; hydrogen peroxide for industrial purposes; hypochlorite of soda; hyposulfites; industrial chemicals; iodic acid; iodine for chemical purposes; iodine for industrial purposes; iodised albumen; iodised salts; ion exchangers [chemicals]; iron salts; isinglass, other than for stationery, household or alimentary purposes; isotopes for industrial purposes; kainite; kaolin; ketones; kieselgur; krypton; lactic acid; lactose [raw material]; lactose for industrial purposes; lactose for the food industry; lamp black for industrial purposes; lanthanum; lead acetate; lead arsenate; lead oxide; leather glues; leather-dressing chemicals; leather-impregnating chemicals; leather-renovating chemicals; leather-waterproofing chemicals; lecithin [raw material]; lecithin for industrial purposes; lecithin for the food industry; lime acetate; lime carbonate; lime chloride; limestone hardening substances; liquids for removing sulfates from batteries; lithia [lithium oxide]; lithium; litmus paper; loam; magnesite; magnesium carbonate; magnesium chloride; magnetic fluid for industrial purposes; malt albumen; manganate; manganese dioxide; mangrove bark for industrial purposes; masonry preservatives, except paints and oils; mastic for leather; mastic for tyres; meat tenderizers for industrial purposes; mercuric oxide; mercury; mercury salts; metalloids; methane; methyl benzene; methyl benzol; methyl ether; preparations of microorganisms, other than for medical and veterinary use; milk ferments for chemical purposes; milk ferments for industrial purposes; milk ferments for the food industry; mineral acids; moderating materials for nuclear reactors; moistening [wetting] preparations for use in bleaching; moistening [wetting] preparations for use in dyeing; mordants for metals; mould-release preparations; must-finishing preparations; nanopowders for industrial purposes; naphthalene; neodymium; neon; neptunium; nitrate paper; nitrates; nitric acid; nitrogen; nitrogenous fertilizers; nitrous oxide; oenological bactericides [chemical preparations for use in wine making]; oil cement [putty]; oil dispersants; oil-bleaching chemicals; oil-purifying chemicals; oil-separating chemicals; oils for currying leather; oils for preparing leather in the course of manufacture; oils for tanning leather; oils for the preservation of food; oleic acid; olivine [silicate mineral]; opacifiers for enamel; opacifiers for glass; organic digestate [fertilizer]; oxalates; oxalic acid; oxygen for industrial purposes; palladium chloride; paper pulp; paste fillers for automobile body repair; peat [fertilizer]; peat pots for horticulture; pectin [photography]; pectin

for industrial purposes; pectin for the food industry; perborate of soda; percarbonates; perchlorates; persulfates; persulfuric acid; petroleum dispersants; phenol for industrial purposes; compositions for the manufacture of phonograph records; phosphates [fertilizers]; phosphatides; phosphoric acid; phosphorus; photographic developers; photographic emulsions; photographic paper; photographic sensitizers; photometric paper; photosensitive plates; picric acid; plant growth regulating preparations; plasticizers; plastics, unprocessed; plastisols; plutonium; polish removing substances; polonium; polymer resins, unprocessed; potash; potash water; potassium; potassium dioxalate; potato flour for industrial purposes; potting soil; power steering fluid; praseodymium; preparations for stimulating cooking for industrial purposes; preservatives for tiles, except paints and oils; preservatives for use in the pharmaceutical industry; preparations for preventing the tarnishing of glass; preparations for preventing the tarnishing of lenses; substances for preventing runs in stockings; promethium; propellant gases for aerosols; protactinium; protective gases for welding; protein [raw material]; proteins for the food industry; proteins for use in manufacture; proteins for use in the manufacture of food supplements; pyrogalllic acid; quebracho for industrial purposes; radiator flushing chemicals; radioactive elements for scientific purposes; radium for scientific purposes; radon; rare earths; reagent paper, other than for medical or veterinary purposes; reducing agents for use in photography; refrigerants; renovating preparations for phonograph records; compositions for repairing inner tubes of tyres; compositions for repairing tyres; rhenium; rock salt; rubber preservatives; rubidium; saccharin; sal ammoniac; salicylic acid; salt for preserving, other than for foodstuffs; salt, raw; saltpeter; salts [chemical preparations]; salts [fertilizers]; salts for colouring metal; salts for galvanic cells; salts for industrial purposes; salts from rare earth metals; salts of alkaline metals; salts of precious metals for industrial purposes; samarium; sauce for preparing tobacco; scandium; seawater for industrial purposes; seaweeds [fertilizers]; sebacic acid; seed preserving substances; selenium; self-toning paper [photography]; sensitized cloth for photography; sensitized films, unexposed; sensitized paper; sensitized photographic plates; sensitized plates for offset printing; separating and unsticking [ungluing] preparations; silicates; silicon; silicon carbide [raw material]; silicones; silver nitrate; silver salt solutions for silvering; size for finishing and priming; size for use in the textile industry; sizing preparations; slag [fertilizers]; soap [metallic] for industrial purposes; soda ash; sodium; sodium salts [chemical compounds]; soil conditioning preparations; soil for growing; soldering chemicals; soldering fluxes; solidified gases for industrial purposes; solvents for varnishes; soot for industrial or agricultural purposes; sorrel salt; spinel [oxide mineral]; spirits of salt; spirits of vinegar [dilute acetic acid]; stain-pre-

venting chemicals for use on fabrics; starch for industrial purposes; starch paste [adhesive], other than for stationery or household purposes; starch-liquifying chemicals [ungluing agents]; stearic acid; stem cells, other than for medical or veterinary purposes; strontium; substrates for soil-free growing [agriculture]; sulfates; sulfides; sulfonic acids; sulfur; sulfuric acid; sulfuric ether; sulfurous acid; sumac for use in tanning; superphosphates [fertilizers]; synthetic materials for absorbing oil; synthetic resins, unprocessed; talc [magnesium silicate]; tan; tan-wood; tannic acid; tannin; tanning substances; tapioca flour for industrial purposes; tartar, other than for pharmaceutical purposes; tartaric acid; tea extracts for the food industry; tea extracts for use in the manufacture of cosmetics; tea extracts for use in the manufacture of pharmaceuticals; technetium; compositions for the manufacture of technical ceramics; tellurium; metal tempering preparations; tensio-active agents; terbium; test paper, chemical; tetrachlorides; textile-brightening chemicals; textile-impregnating chemicals; textile-waterproofing chemicals; thallium; thiocarbamide; thorium; compositions for threading; thulium; thymol for industrial purposes; titanite; titanium dioxide for industrial purposes; toluol; toning baths [photography]; toning salts [photography]; topsoil; toxic gas neutralizers; preparations of trace elements for plants; transmission fluid; transmission oil; tree cavity fillers [forestry]; tungstic acid; uranium; uranium nitrate; uranium oxide; vinic alcohol; viscose; vitamins for the food industry; vitamins for use in the manufacture of cosmetics; vitamins for use in the manufacture of food supplements; vitamins for use in the manufacture of pharmaceuticals; vulcanization accelerators; vulcanizing preparations; wallpaper removing preparations; water glass [soluble glass]; water-purifying chemicals; water-softening preparations; wax-bleaching chemicals; wine finings; witherite; wood alcohol; wood pulp; wood vinegar [pyroligneous acid]; X-ray films, sensitized but not exposed; xenon; xylene; xylol; ytterbium; yttrium; zirconia.

3 – Abrasive paper; abrasives; adhesives for affixing false eyelashes; adhesives for affixing false hair; adhesives for cosmetic purposes; after-shave lotions; air fragrance reed diffusers; air fragrancings preparations; almond milk for cosmetic purposes; almond oil; almond soap; aloe vera preparations for cosmetic purposes; alum stones [astringents]; amber [perfume]; ammonia [volatile alkali] [detergent]; antiperspirant soap; antiperspirants [toiletries]; antistatic dryer sheets; antistatic preparations for household purposes; aromatics [essential oils]; astringents for cosmetic purposes; baby wipes impregnated with cleaning preparations; badian essence; balms, other than for medical purposes; bases for flower perfumes; basma [cosmetic dye]; bath preparations, not for medical purposes; bath salts, not for medical purposes; beard dyes; beauty masks; bergamot oil; bleaching preparations [decolorants] for cosmetic purposes; bleaching

preparations [decolorants] for household purposes; bleaching salts; bleaching soda; body paint for cosmetic purposes; breath freshening preparations for personal hygiene; breath freshening sprays; breath freshening strips; cake flavourings [essential oils]; cakes of toilet soap; canned pressurized air for cleaning and dusting purposes; carbides of metal [abrasives]; chemical cleaning preparations for household purposes; cleaning chalk; cleaning preparations; preparations for cleaning dentures; cleansers for intimate personal hygiene purposes, non medicated; cleansing milk for toilet purposes; cloths impregnated with a detergent for cleaning; cobblers' wax; collagen preparations for cosmetic purposes; colorants for toilet purposes; colour run prevention laundry sheets; colour-brightening chemicals for household purposes [laundry]; colour-removing preparations; corundum [abrasive]; cosmetic creams; cosmetic dyes; cosmetic kits; cosmetic pencils; cosmetic preparations for baths; cosmetic preparations for eyelashes; cosmetic preparations for skin care; cosmetic preparations for slimming purposes; cosmetics; cosmetics for animals; cosmetics for children; cotton swabs for cosmetic purposes; cotton wool for cosmetic purposes; cotton wool impregnated with make-up removing preparations; creams for leather; decorative transfers for cosmetic purposes; degreasers, other than for use in manufacturing processes; dental bleaching gels; dentifrices; denture polishes; deodorant soap; deodorants for human beings or for animals; deodorants for pets; depilatory preparations; depilatory wax; descaling preparations for household purposes; detergents, other than for use in manufacturing operations and for medical purposes; diamantine [abrasive]; douching preparations for personal sanitary or deodorant purposes [toilettries]; dry shampoos; dry-cleaning preparations; drying agents for dishwashing machines; eau de Cologne; emery; emery cloth; emery paper; essential oils; essential oils of cedarwood; essential oils of citron; essential oils of lemon; ethereal essences; extracts of flowers [perfumes]; eye-washes, not for medical purposes; eyebrow cosmetics; eyebrow pencils; fabric softeners for laundry use; false eyelashes; false nails; flavourings for beverages [essential oils]; floor wax; floor wax removers [scouring preparations]; food flavourings [essential oils]; fumigation preparations [perfumes]; gaultheria oil; gel eye patches for cosmetic purposes; geraniol; glass cloth [abrasive cloth]; greases for cosmetic purposes; grinding preparations; hair conditioners; hair dyes; hair lotions; hair spray; hair straightening preparations; hair waving preparations; heliotropine; henna [cosmetic dye]; herbal extracts for cosmetic purposes; hydrogen peroxide for cosmetic purposes; incense; ionone [perfumery]; jasmine oil; Javelle water; joss sticks; lacquer-removing preparations; laundry bleach; laundry blueing; laundry glaze; laundry preparations; laundry soaking preparations; lavender oil; lavender water; leather bleaching preparations; leather preservatives [polishes];

preparations to make the leaves of plants shiny; lip glosses; lipstick cases; lipsticks; liquid latex body paint for cosmetic purposes; lotions for cosmetic purposes; make-up; make-up powder; make-up preparations; make-up removing preparations; mascara; massage candles for cosmetic purposes; massage gels, other than for medical purposes; micellar water; mint essence [essential oil]; mint for perfumery; moustache wax; mouthwashes, not for medical purposes; musk [perfumery]; nail art stickers; nail care preparations; nail glitter; nail varnish; nail varnish removers; neutralizers for permanent waving; non-slipping liquids for floors; non-slipping wax for floors; oil of turpentine for degreasing; oils for cleaning purposes; oils for cosmetic purposes; oils for perfumes and scents; oils for toilet purposes; paint stripping preparations; pastes for razor strops; perfumery; perfumes; petroleum jelly for cosmetic purposes; phytocosmetic preparations; polish for furniture and flooring; polishing creams; polishing paper; polishing preparations; polishing rouge; polishing stones; polishing wax; pomades for cosmetic purposes; potpourris [fragrances]; pumice stone; quillaia bark for washing; rose oil; rust removing preparations; sachets for perfuming linen; saffrol; sandcloth; sandpaper; scented water; scented wood; scouring solutions; shampoos for animals [non-medicated grooming preparations]; shampoos for pets [non-medicated grooming preparations]; shampoos; shaving preparations; shaving soap; shaving stones [astringents]; shining preparations [polish]; shoe cream; shoe polish; shoe wax; shoemakers' wax; silicon carbide [abrasive]; skin whitening creams; smoothing preparations [starching]; smoothing stones; soap for brightening textile; soap for foot perspiration; soap; soda lye; stain removers; starch for laundry purposes; starch glaze for laundry purposes; sun-tanning preparations [cosmetics]; sunscreen preparations; tailors' wax; talcum powder, for toilet use; teeth whitening strips; terpenes [essential oils]; tissues impregnated with cosmetic lotions; tissues impregnated with make-up removing preparations; toilet water; toiletry preparations; toothpaste; tripoli stone for polishing; turpentine for degreasing; preparations for unblocking drain pipes; vaginal washes for personal sanitary or deodorant purposes; varnish-removing preparations; volcanic ash for cleaning; wallpaper cleaning preparations; washing soda, for cleaning; wax for parquet floors; whitening; windscreen cleaning liquids.

5 – Albumin dietary supplements; albuminous foodstuffs for medical purposes; albuminous preparations for medical purposes; alcohol for pharmaceutical purposes; aldehydes for pharmaceutical purposes; algicides; alginate dietary supplements; alginates for pharmaceutical purposes; alkaline iodides for pharmaceutical purposes; alkaloids for medical purposes; alloys of precious metals for dental purposes; almond milk for pharmaceutical purposes; aloe vera preparations for pharmaceutical purposes; aluminium acetate for pharmaceutical purposes; amino acids for medical

purposes; amino acids for veterinary purposes; anaesthetics; analgesics; angostura bark for medical purposes; animal washes [insecticides]; anti-uric preparations; antibacterial handwashes; antibacterial soap; antibiotics; anticryptogamic preparations; antioxidant pills; antiparasitic collars for animals; antiparasitic preparations; antiseptic cotton; antiseptics; appetite suppressant pills; appetite suppressants for medical purposes; aseptic cotton; asthmatic tea; astringents for medical purposes; babies' diaper-pants; babies' diapers; bacterial poisons; bacterial preparations for medical and veterinary use; bacteriological preparations for medical and veterinary use; balms for medical purposes; balsamic preparations for medical purposes; bandages for dressings; barks for pharmaceutical purposes; bath preparations for medical purposes; bath salts for medical purposes; bicarbonate of soda for pharmaceutical purposes; biocides; biological preparations for medical purposes; biological preparations for veterinary purposes; biological tissue cultures for medical purposes; biological tissue cultures for veterinary purposes; bismuth preparations for pharmaceutical purposes; bismuth subnitrate for pharmaceutical purposes; blood for medical purposes; blood plasma; bone cement for surgical and orthopaedic purposes; bone void fillers comprised of living tissues; bouillons for bacteriological cultures; bracelets impregnated with insect repellent; breast-nursing pads; bromine for pharmaceutical purposes; bronchodilating preparations; bunion pads; by-products of the processing of cereals for dietetic or medical purposes; cachets for pharmaceutical purposes; calomel [fungicide]; camphor for medical purposes; camphor oil for medical purposes; cannabis for medical purposes; capsules for medicines; capsules made of dendrimer-based polymers, for pharmaceuticals; carbolineum [parasiticide]; casein dietary supplements; castor oil for medical purposes; cattle washes [insecticides]; caustic pencils; caustics for pharmaceutical purposes; cedar wood for use as an insect repellent; cellulose esters for pharmaceutical purposes; cellulose ethers for pharmaceutical purposes; cement for animal hooves; charcoal for pharmaceutical purposes; chemical conductors for electrocardiograph electrodes; chemical contraceptives; chemical preparations for medical purposes; chemical preparations for pharmaceutical purposes; chemical preparations for the diagnosis of pregnancy; chemical preparations for treating diseases affecting cereal plants; chemical preparations for treating diseases affecting vine plants; chemical preparations for treating mildew; chemical preparations for treating phylloxera; chemical preparations for treating wheat blight; chemical preparations for veterinary purposes; chemical reagents for medical or veterinary purposes; chemico-pharmaceutical preparations; chewing gum for medical purposes; chilblain preparations; chinoline for medical purposes; chloroform; cocaine; cod liver oil; collagen for medical purposes; collodion for pharmaceutical purposes; collyrium; compresses; condu-

rango bark for medical purposes; contact lens cleaning preparations; contraceptive sponges; cooling sprays for medical purposes; corn remedies; corn rings for the feet; cotton for medical purposes; cotton swabs for medical purposes; cream of tartar for pharmaceutical purposes; creosote for pharmaceutical purposes; croton bark; crystallized rock sugar for medical purposes; cultures of microorganisms for medical or veterinary use; curare; decoctions for pharmaceutical purposes; dental abrasives; dental amalgams; dental amalgams of gold; dental cements; dental impression materials; dental lacquer; dental mastics; deodorants for clothing and textiles; deodorants, other than for human beings or for animals; depuratives; preparations for destroying dry rot fungus; preparations for destroying mice; preparations for destroying noxious animals; detergents for medical purposes; diabetic bread adapted for medical use; diagnostic biomarker reagents for medical purposes; diagnostic preparations for medical purposes; diagnostic preparations for veterinary purposes; diaper changing mats, disposable, for babies; diapers for incontinence; diapers for pets; diastase for medical purposes; dietary fibre; dietary supplements for animals; dietary supplements with a cosmetic effect; dietetic beverages adapted for medical purposes; dietetic foods adapted for medical purposes; dietetic substances adapted for medical use; digestives for pharmaceutical purposes; digitalin; dill oil for medical purposes; disinfectant soap; disinfectants; disinfectants for chemical toilets; disinfectants for hygiene purposes; dog washes [insecticides]; douching preparations for medical purposes; dressings, medical; drugs for medical purposes; elixirs [pharmaceutical preparations]; enzyme dietary supplements; enzyme preparations for medical purposes; enzyme preparations for veterinary purposes; enzymes for medical purposes; enzymes for veterinary purposes; ergot for pharmaceutical purposes; esters for pharmaceutical purposes; ethers for pharmaceutical purposes; eucalyptol for pharmaceutical purposes; eucalyptus for pharmaceutical purposes; extracts of hops for pharmaceutical purposes; eyepatches for medical purposes; preparations to facilitate teething; febrifuges; fennel for medical purposes; ferments for pharmaceutical purposes; first-aid boxes, filled; fish meal for pharmaceutical purposes; flour for pharmaceutical purposes; flowers of sulfur for pharmaceutical purposes; fly catching paper; fly destroying preparations; fly glue; food for babies; formic aldehyde for pharmaceutical purposes; freeze-dried food adapted for medical purposes; freeze-dried meat adapted for medical purposes; frostbite salve for pharmaceutical purposes; fumigating sticks; fumigation preparations for medical purposes; fungicides; gallic acid for pharmaceutical purposes; gamboge for medical purposes; gases for medical purposes; gauze for dressings; gelatine for medical purposes; gentian for pharmaceutical purposes; germicides; glucose dietary supplements; glucose for medical purposes; glycerine for medical purposes;



glycerophosphates; greases for medical purposes; greases for veterinary purposes; guaiacol for pharmaceutical purposes; gum for medical purposes; gurjun balsam for medical purposes; haematogen; haemoglobin; haemorrhoid preparations; haemostatic pencils; headache relief sticks; herbal extracts for medical purposes; herbal teas for medicinal purposes; herbicides; homogenized food adapted for medical purposes; hormones for medical purposes; hydrastine; hydrastinine; hydrated chloral for pharmaceutical purposes; hydrogen peroxide for medical purposes; immunostimulants; infant formula; injectable dermal fillers; insect repellent incense; insect repellents; insecticidal animal shampoos; insecticidal veterinary washes; insecticides; iodides for pharmaceutical purposes; iodine for pharmaceutical purposes; iodoform; Irish moss for medical purposes; isotopes for medical purposes; jalap; jujube, medicated; lacteal flour for babies; larvae exterminating preparations; laxatives; lead water; lecithin dietary supplements; lecithin for medical purposes; leeches for medical purposes; lice treatment preparations [pediculicides]; lime-based pharmaceutical preparations; liniments; linseed dietary supplements; linseed for pharmaceutical purposes; linseed meal for pharmaceutical purposes; linseed oil dietary supplements; lint for medical purposes; liquorice for pharmaceutical purposes; lotions for pharmaceutical purposes; lotions for veterinary purposes; lupulin for pharmaceutical purposes; magnesia for pharmaceutical purposes; malt for pharmaceutical purposes; malted milk beverages for medical purposes; mangrove bark for pharmaceutical purposes; massage candles for therapeutic purposes; massage gels for medical purposes; medical preparations for slimming purposes; medicated after-shave lotions; medicated animal feed; medicated dentifrices; medicated dry shampoos; medicated eye-washes; medicated hair lotions; medicated shampoos; medicated shampoos for pets; medicated soap; medicated sweets; medicated toiletry preparations; medicated toothpaste; medicinal alcohol; medicinal drinks; medicinal hair growth preparations; medicinal herbs; medicinal infusions; medicinal mud; medicinal oils; medicinal roots; medicinal tea; medicine cases, portable, filled; medicines for alleviating constipation; medicines for dental purposes; medicines for human purposes; medicines for veterinary purposes; melissa water for pharmaceutical purposes; menthol; mercurial ointments; preparations of microorganisms for medical or veterinary use; milk ferments for pharmaceutical purposes; milk sugar for pharmaceutical purposes; milking grease; mineral food supplements; mineral water salts; mineral waters for medical purposes; mint for pharmaceutical purposes; moleskin for medical purposes; mothproofing paper; mothproofing preparations; moulding wax for dentists; mouthwashes for medical purposes; mud for baths; mustard for pharmaceutical purposes; mustard oil for medical purposes; mustard plasters; myrobalan bark for pharmaceutical purposes; narcotics; nervines;

nicotine gum for use as an aid to stop smoking; nicotine patches for use as aids to stop smoking; nutraceutical preparations for therapeutic or medical purposes; nutritional supplements; nutritive substances for microorganisms; oil of turpentine for pharmaceutical purposes; ointments for pharmaceutical purposes; opiates; opium; opodeldoc; ootherapy preparations; oxygen baths; oxygen cylinders, filled, for medical purposes; oxygen for medical purposes; pants, absorbent, for incontinence; panty liners [sanitary]; paper for mustard plasters; parasiticides; pastilles for pharmaceutical purposes; pearl powder for medical purposes; pectin for pharmaceutical purposes; pediculicidal shampoos; pepsins for pharmaceutical purposes; peptones for pharmaceutical purposes; pesticides; petroleum jelly for medical purposes; pharmaceutical preparations; pharmaceutical preparations for skin care; pharmaceutical preparations for treating dandruff; pharmaceutical preparations for treating sunburn; pharmaceuticals; phenol for pharmaceutical purposes; phosphates for pharmaceutical purposes; phytotherapy preparations for medical purposes; plant extracts for pharmaceutical purposes; poisons; pollen dietary supplements; pomades for medical purposes; porcelain for dental prostheses; potassium salts for medical purposes; poultices; powder of cantharides; powdered milk for babies; pre-filled syringes for medical purposes; propolis dietary supplements; propolis for pharmaceutical purposes; protein dietary supplements; protein supplements for animals; purgatives; pyrethrum powder; quassia for medical purposes; quebracho for medical purposes; quinine for medical purposes; quinquina for medical purposes; radioactive substances for medical purposes; radiological contrast substances for medical purposes; radium for medical purposes; rat poison; reagent paper for medical purposes; reagent paper for veterinary purposes; preparations for reducing sexual activity; remedies for foot perspiration; remedies for perspiration; repellents for dogs; rhubarb roots for pharmaceutical purposes; royal jelly dietary supplements; royal jelly for pharmaceutical purposes; rubber for dental purposes; salts for medical purposes; salts for mineral water baths; sanitary panties; sanitary tampons; sanitary towels; sarsaparilla for medical purposes; scapulars for surgical purposes; sea water for medicinal bathing; sedatives; semen for artificial insemination; serotherapeutic medicines; serums; personal sexual lubricants; sexual stimulant gels; siccatives [drying agents] for medical purposes; slimming pills; slug exterminating preparations; smelling salts; smoking herbs for medical purposes; sodium salts for medical purposes; soil-sterilizing preparations; solvents for removing adhesive plasters; soporifics; starch for dietetic or pharmaceutical purposes; stem cells for medical purposes; stem cells for veterinary purposes; sterilizing preparations; steroids; stick liquorice for pharmaceutical purposes; strychnine; styptic preparations; sugar for medical purposes; sulfonamides [medicines]; sulfur sticks [disinfectants];

tants]; sunburn ointments; suppositories; surgical dressings; surgical glues; surgical implants comprised of living tissues; swim diapers, disposable, for babies; swim diapers, reusable, for babies; syrups for pharmaceutical purposes; tanning pills; tartar for pharmaceutical purposes; teeth filling material; therapeutic preparations for the bath; thermal water; thymol for pharmaceutical purposes; tincture of iodine; tinctures for medical purposes; tissues impregnated with pharmaceutical lotions; tobacco extracts [insecticides]; tobacco-free cigarettes for medical purposes; tonics [medicines]; preparations of trace elements for human and animal use; transplants [living tissues]; preparations for the treatment of burns; turpentine for pharmaceutical purposes; vaccines; vaginal washes for medical purposes; vermifuges; vermin destroying preparations; vesicants; veterinary preparations; vitamin preparations; vitamin supplement patches; vulnerary sponges; wadding for medical purposes; wart pencils; wheat germ dietary supplements; yeast dietary supplements; yeast for pharmaceutical purposes.

10 – Analysers for bacterial identification for medical purposes; cholesterol meters; blood testing apparatus; testing apparatus for medical purposes; anaesthetic apparatus; galvanic therapeutic appliances; apparatus for artificial respiration; apparatus for the treatment of deafness; physical exercise apparatus for medical purposes; body rehabilitation apparatus for medical purposes; dental apparatus and instruments; surgical apparatus and instruments; resuscitation apparatus; dental apparatus, electric; physiotherapy apparatus; bed vibrators; hot air therapeutic apparatus; diagnostic apparatus for medical purposes; traction apparatus for medical purposes; radiotherapy apparatus; microdermabrasion apparatus; fumigation apparatus for medical purposes; apparatus for the regeneration of stem cells for medical purposes; apparatus for DNA and RNA testing for medical purposes; apparatus and installations for the production of X-rays, for medical purposes; magnetic resonance imaging [MRI] apparatus for medical purposes; orthodontic appliances; medical cooling apparatus for treating heatstroke; medical cooling apparatus for use in therapeutic hypothermia; radiological apparatus for medical purposes; X-ray apparatus for medical purposes; hearing aids; nasal aspirators; trusses; maternity belts; bandages, elastic; cupping glasses; biomagnetic rings for therapeutic or medical purposes; dental burs; acupressure bands; bracelets for medical purposes; anti-nausea wristbands; anti-rheumatism bracelets; feeding bottles; air cushions for medical purposes; vaporizers for medical purposes; hot air vibrators for medical purposes; vibromassage apparatus; gastroscopes; hemocytometers; glucometers; lice combs; surgical sponges; pill cutters; defibrillators; dialyzers; containers especially made for medical waste; clips, surgical; mirrors for dentists; mirrors for surgeons; probes for medical purposes; urethral probes; artificial teeth; acupuncture needles; suture needles; needles for me-

dical purposes; orthopedic articles; pill crushers; biodegradable bone fixation implants; surgical implants comprised of artificial materials; inhalers; hydrogen inhalers; injectors for medical purposes; incubators for medical purposes; incubators for babies; obstetric apparatus; obstetric apparatus for cattle; electric acupuncture instruments; surgical cutlery; insufflators; chambers for inhalers; endoscopy cameras for medical purposes; cannulae; droppers for medical purposes; dropper bottles for medical purposes; heart rate monitoring apparatus; heart pacemakers; catheters; catgut; draw-sheets for sick beds; enema apparatus for medical purposes; clips for dummies; artificial skin for surgical purposes; menstrual cups; teething rings; anti-rheumatism rings; compressors [surgical]; thermo-electric compresses [surgery]; abdominal corsets; corsets for medical purposes; crutches; dentists' armchairs; armchairs for medical or dental purposes; waterbeds for medical purposes; air beds for medical purposes; beds specially made for medical purposes; feeding bottle valves; love dolls [sex dolls]; lasers for medical purposes; lamps for medical purposes; curing lamps for medical purposes; quartz lamps for medical purposes; ultraviolet ray lamps for medical purposes; lancets; kinesiology tapes; lenses [intraocular prostheses] for surgical implantation; spoons for administering medicine; sanitary masks for medical purposes; masks for use by medical personnel; respiratory masks for artificial respiration; anaesthetic masks; LED masks for therapeutic purposes; therapeutic facial masks; gum massagers for babies; suture materials; childbirth mattresses; air mattresses for medical purposes; furniture especially made for medical purposes; water bags for medical purposes; douche bags; breast pumps; body fat monitors; body composition monitors; urinals being vessels; portable hand-held urinals; teeth protectors for dental purposes; temperature indicator labels for medical purposes; knee bandages, orthopedic; tips for crutches; nanites for medical purposes; finger guards for medical purposes; bone void fillers comprised of artificial materials; medical guidewires; pumps for medical purposes; thread, surgical; knives for surgical purposes; scissors for surgery; ambulance stretchers; stretchers, wheeled; boots for medical purposes; orthopedic footwear; clothing especially for operating rooms; compression garments; blankets, electric, for medical purposes; supports for flat feet; ophthalmometers; ophthalmoscopes; cooling pads for first aid purposes; slings [supporting bandages]; gloves for massage; gloves for medical purposes; pessaries; saws for surgical purposes; ear picks; cooling patches for medical purposes; spittoons for medical purposes; plaster bandages for orthopedic purposes; supportive bandages; suspensory bandages; abdominal pads; cushions for medical purposes; pads for preventing pressure sores on patient bodies; air pillows for medical purposes; soporific pillows for insomnia; heating cushions, electric, for medical purposes; patient hoists; abdominal belts; gal-

vanic belts for medical purposes; hypogastric belts; belts for medical purposes; orthopedic belts; umbilical belts; belts, electric, for medical purposes; condoms; aerosol dispensers for medical purposes; sphygmomanometers; pulse meters; esthetic massage apparatus; massage apparatus; veterinary apparatus and instruments; medical apparatus and instruments; urological apparatus and instruments; brushes for cleaning body cavities; appliances for washing body cavities; corn knives; incontinence sheets; sterile sheets, surgical; surgical drapes; hair prostheses; artificial eyes; artificial breasts; dentures; artificial limbs; artificial jaws; ice bags for medical purposes; toe separators for orthopedic purposes; surgical bougies; orthodontic rubber bands; X-ray photographs for medical purposes; respirators for artificial respiration; surgical robots; ear trumpets; strait jackets; sex toys; scalpels; tongue scrapers; dummies for babies; feeding bottle teats; baby feeding dummies; receptacles for applying medicines; spirometers [medical apparatus]; vaginal syringes; implantable subcutaneous drug delivery devices; hearing protectors; contraceptives, non-chemical; orthopedic soles; stents; stethoscopes; medical examination tables; operating tables; commode chairs; basins for medical purposes; bed pans; instrument cases for use by doctors; arch supports for footwear; ear plugs [ear protection devices]; thermal packs for first aid purposes; thermometers for medical purposes; tomographs for medical purposes; trocars; canes for medical purposes; quad canes for medical purposes; drainage tubes for medical purposes; X-ray tubes for medical purposes; radium tubes for medical purposes; balling guns; protection devices against X-rays, for medical purposes; apparatus for acne treatment; filters for ultraviolet rays, for medical purposes; patient examination gowns; wheeled walkers to aid mobility; walking frames for disabled persons; cases fitted for medical instruments; elastic stockings for surgical purposes; stockings for varices; splints, surgical; tongue depressors for medical purposes; syringes for injections; syringes for medical purposes; hypodermic syringes; uterine syringes; urethral syringes; pins for artificial teeth; castrating pincers; forceps; robotic exoskeleton suits for medical purposes; radiology screens for medical purposes; electrodes for medical use; electrocardiographs; brain pacemakers.

(260) AM 2022 114278 A

(800) 1607153

(151) 2021 04 19

(891) 2021 04 19

(731) DTS ELEKTRONİK SANAYİ TİCARET LTD. ŞTİ

MAHMUTBEY MAH. 2650, SK. 21 Bağcılar, İstanbul, Turkey

(540)

**REDLINE**

(591) Black, white

(531) 27.05.08; 27.05.11; 29.01.12

(511)

9 – Apparatus for recording, transmission or reproduction of sound or images, cameras, photographic cameras, television apparatus, video recorders, CD and DVD players and recorders, MP3 players, computers, desktop computers, tablet computers, wearable technological devices, namely, smartwatches, smart wristbands and head-mounted cameras, microphones, loudspeakers, earphones, telecommunications apparatus, apparatus for the reproduction of sound or images, computer peripheral devices, cell phones, covers for cell phones, telephone apparatus, computer printers, scanners [data processing equipment], photocopiers; magnetic and optic data carriers and computer software and programmes recorded thereto, downloadable and recordable electronic publications, encoded magnetic and optic cards, movies, TV series and video music clips recorded on magnetic, optical and electronic media; antennas, satellite antennas, amplifiers for antennas, parts of the aforementioned goods; electronic components used in the electronic parts of machines and apparatus, semi-conductors, electronic circuits, integrated circuits, chips [integrated circuits], diodes, transistors [electronic], magnetic heads for electronic apparatus, electronic locks, photocells, remote control apparatus for opening and closing doors, optical sensors.

(260) AM 2022 114279 A

(800) 1607223

(151) 2021 06 24

(891) 2021 06 24

(731) Suisselle SA

Rue Galilée 6, CH-1400 Yverdon-Les-Bains, Switzerland

(540)

**CELLBOOSTER**

(591) Black, white

(531) 27.05.01

(511)

5 – Acids for pharmaceutical use; amino acids for medical use; biological preparations for medical use; chemical preparations for medical use; chemical-pharmaceutical preparations; lotions for pharmaceutical use; medicinal preparations for stimulating hair growth; pharmaceutical preparations for skin care; pomades for medical use; pre-filled syringes for medical use.

10 – Hypodermic syringes; syringes for injections; syringes for medical use; injectors for medical use; masks for use by medical personnel; medical apparatus and instruments; needles for medical use; orthopedic articles; surgical thread.

(260) AM 2022 114280 A  
 (800) 1607234  
 (151) 2021 07 01  
 (891) 2021 07 01  
 (731) TOYOTA MOTOR EUROPE, en abrégé TME  
 Avenue du Bourget 60, B-1140 Bruxelles,  
 Belgium  
 (540)

## T-Mate

(591) Black, white  
 (511)  
 9 – Integrated electronic safety systems for land vehicles; driver assistance systems for motor vehicles; on-board electronic systems in land vehicles for providing driving assistance; cruise control systems for vehicles; on-board electronic systems in land vehicles for providing parking assistance; automated car parking control devices; computer systems for automated vehicle control; multimedia navigation systems for vehicles; safety, security, protection and signalling devices; sensors; computer software to operate vehicles; artificial intelligence software for vehicles; recorded computer software for safe vehicle driving; dashboard cameras; display monitors for providing an all-around view for a vehicle; monitoring apparatus and instruments; safety monitoring apparatus [electric]; head-up displays for vehicles; integrated electronic hazard alert systems for automobiles.

12 – Security systems for vehicles [other than locks]; automobiles and structural parts therefor; interior trim parts of automobiles; airbags for vehicles.

37 – Installation of vehicle security devices; vehicle servicing; vehicle maintenance and repair.

(260) AM 2022 114281 A  
 (800) 1607252  
 (151) 2021 07 12  
 (891) 2021 07 12  
 (731) SHUHUA SPORTS CO., LTD.  
 Shichun Industrial Zone, Chidian Town,  
 Jinjiang City, 362200 Fujian Province, China  
 (540)



(591) Black, white  
 (531) 26.11.06; 26.11.09; 27.05.01; 28.03  
 (511)  
 28 – Apparatus for games; machines for physical exercises; swimming pools [play articles]; protective paddings [parts of sports suits]; toys; body-building apparatus; sweat absorbing grips for bats or rackets; bladders of balls for games; archery implements; appliances for gymnastics.

(260) AM 2022 114282 A  
 (800) 1607316  
 (151) 2021 01 08  
 (891) 2021 01 08  
 (731) ORZAKS İLAÇ VE KİMYA SANAYİ  
 TİCARET ANONİM ŞİRKETİ  
 Akçaburgaz Mah 153 Sk No:27 A Esenyurt,  
 İstanbul, Turkey  
 (540)



(591) Black, white  
 (531) 27.05.01  
 (511)  
 5 – Pharmaceutical products, medical preparations, sanitary products for medical purposes; dietetic substances and foodstuffs for medical use, food for babies, food supplements for humans, vitamins, amino acids for nutrition for medical purposes, dietary fiber to aid digestion, dietary supplements and dietetic preparations, dietary and nutritional supplements, dietary and nutritional supplements containing fish oils, dietary and nutritional supplements, dietary and nutritional supplements used for weight loss, enzyme food supplements, food supplements, food supplements consisting of amino acids, food supplements for sportsmen, food supplements in liquid form, herbal supplements, meal replacement shakes adapted for medical use, mineral supplements, nutritional supplement shakes, nutritional supplements, nutritional supplements for boosting energy, nutritional supplements for support of the immune system, nutritional supplements for bone and joint support, nutritional supplements, namely, probiotic compositions, nutritional and dietary supplements formed and packaged as bars, protein dietary supplements, protein supplement shakes, detergents for medical purposes.

(260) AM 2022 114283 A  
 (800) 1607331  
 (151) 2021 07 05  
 (891) 2021 07 05  
 (731) YU MIN  
 No.3, Building 38, Futian Second District,  
 Futian Street, Yiwu City, Jinhua City,  
 Zhejiang Province, China  
 (540)



(591) Black, white  
 (531) 27.05.01  
 (511)  
 3 – Shampoo; household detergent; polishing preparations; abrasive; fragrance; cosmetics; toothpaste; in-

cense; personal or animal deodorant; air fragrancing preparations.

(260) AM 2022 114284 A  
 (800) 1607332  
 (151) 2021 05 17  
 (891) 2021 05 17  
 (731) FUJIAN HONGXINGERKE SPORTS GOODS CO., LTD.  
 Jiangnan Torch Development Area, Licheng District, Quanzhou City, 362000 Fujian Province, China

(540)



(591) Black, white  
 (531) 26.13.25; 27.05.01  
 (511)  
 25 – Waterproof clothing; clothing; hats; spiked running shoes; belts for clothing; hosiery; scarves; shoes; layettes; swimsuits.

(260) AM 2022 114285 A  
 (800) 1607350  
 (151) 2021 05 17  
 (891) 2021 05 17  
 (731) Obshchestvo s ogranichennoi, otvetstvennostiu "Cykoria S.A."  
 2-ya Roschinskaya, 4, premises 1, room 34B, RU-115191 Moscow, Russian Federation

(540)



(591) Green, white, yellow, black  
 (531) 01.01.08; 26.03.01; 26.03.07; 26.03.12; 26.03.18; 26.13.25; 27.05.01; 29.01.14  
 (511)  
 29 – Meat; fish, not live; poultry, not live; game, not live; meat extracts; vegetables, preserved; frozen vegetables; vegetables, dried; vegetables, cooked; fruit, preserved; frozen fruits; fruit, dried; fruit, stewed; jellies; jams; compotes; eggs; milk; milk products; oils for food; edible fats; mushrooms, preserved; fruit jellies; fruit-based snack food; raisins; vegetables, tinned; vegetables, canned; fruits, tinned; fruits, canned;

bouillon concentrates; broth concentrates; buttercream; onions, preserved; marmalade; butter; almonds, ground; fruit pulp; meat, preserved; nuts, prepared; tomato paste; pectin for culinary purposes; cranberry compote; apple purée; vegetable salads; fruit salads; tomato juice for cooking; vegetable juices for cooking; preparations for making bouillon; crystallized fruits; frosted fruits; potato chips; potato crisps; fruit chips; linseed for human consumption.

30 – Aromatic preparations for food; star aniseed; high-protein cereal bars; vanillin [vanilla substitute]; seaweed [condiment]; cloves [spice]; mustard; thickening agents for cooking foodstuffs; rice-based snack food; cereal-based snack food; artificial coffee; vegetal preparations for use as coffee substitutes; dressings for salad; fruit jellies [confectionery]; cakes; pastries; ground ginger; cocoa; capers; curry [spice]; ketchup [sauce]; cinnamon [spice]; coffee; starch for food; groats for human food; turmeric; rice cakes; mayonnaise; marinades; honey; ice cream; flour; meal; dessert mousses [confectionery]; chocolate mousses; muesli; coffee-based beverages; tea-based beverages; chocolate-based beverages; cocoa-based beverages; nutmegs; pepper; allspice; peppers [seasonings]; pesto; piccalilli; pizzas; popcorn; baking powder; mustard meal; condiments; meat tenderizers for household purposes; cereal preparations; oat-based food; spices; cake powder; fruit coulis [sauces]; relish [condiment]; rice; sago; sugar; aniseed; golden syrup; baking soda [bicarbonate of soda for cooking purposes]; malt for human consumption; salt for preserving foodstuffs; cooking salt; celery salt; sorbets [ices]; ham glaze; soya sauce; tomato sauce; sauces [condiments]; seasonings; breadcrumbs; tabbouleh; tapioca; garden herbs, preserved [seasonings]; vinegar; beer vinegar; ferments for pastes; chips [cereal products]; chicory [coffee substitute]; tea; iced tea; chutneys [condiments]; chow-chow [condiment]; saffron [seasoning]; malt extract for food; essences for foodstuffs, except etheric essences and essential oils; husked barley.

31 – Grains [cereals]; live animals; fruit, fresh; vegetables, fresh; seeds for planting; plants; flowers, natural; animal foodstuffs; malt for brewing and distilling; oranges, fresh; peanuts, fresh; beans, fresh; grapes, fresh; seaweed, unprocessed, for human or animal consumption; fruit residue [marc]; yeast for animal consumption; pet food; bird food; chicory roots; maize; edible sesame, unprocessed; lemons, fresh; onions, fresh; flower bulbs; olives, fresh; almonds [fruits]; oats; cucumbers, fresh; nuts, unprocessed; coconuts; bran; peppers [plants]; citrus fruit, fresh; residual products of cereals for animal consumption; plants, dried, for decoration; rhubarb, fresh; hazelnuts, fresh; chicory, fresh; lentils, fresh; berries, fresh.

(260) AM 2022 114286 A  
 (800) 1607411  
 (151) 2021 05 07  
 (891) 2021 05 07  
 (731) SERUM INSTITUTE OF INDIA PRIVATE LIMITED  
 Sarosh Bhavan, 16-B/1, Dr. Ambedkar Road,  
 Pune, Maharashtra-411001, India

(540)

**CYVAC**

(591) Black, white  
 (531) 27.05.01; 27.05.17  
 (511)  
 5 – Vaccine for human use.

(260) AM 2022 114287 A  
 (800) 1607420  
 (151) 2021 05 11  
 (891) 2021 05 11  
 (731) TOVARYSTVO Z OBMEZHENOIU VIDPOVIDALNISTIU "SABAR UKRAINA LTD"  
 Vul. Liuteranska, 15 A, Of. 19, M. Kyiv 01024,  
 Ukraine

(540)



**KOLIBRI**

(591) Black, white  
 (531) 03.07.16; 03.07.22; 26.04.04; 26.04.09;  
 26.04.24; 27.05.01  
 (511)  
 34 – Absorbent paper for tobacco pipes; flavorings, other than essential oils, for use in electronic cigarettes; flavorings, other than essential oils, for tobacco; tips of yellow amber for cigar and cigarette holders; oral vaporizers for smokers; tobacco jars; gas containers for cigar lighters; lighters for smokers; pocket machines for rolling cigarettes; books of cigarette papers; tobacco pipes; cigar holders; cigarette holders; cigarette tips; mouthpieces for cigarette holders; pipe racks for tobacco pipes; ashtrays for smokers; cigarette cases; liquid solutions for use in electronic cigarettes; cigarettes; electronic cigarettes; cigarettes containing tobacco substitutes, not for medical purposes; cigarette paper; cigarette filters; cigars; cigarillos; cigar cases; cigar cutters; matches; match holders; snuff boxes; tobacco; snuff; humidors.

(260) AM 2022 114288 A  
 (800) 1607423  
 (151) 2021 01 22  
 (891) 2021 01 22  
 (731) INBET GROUP LTD  
 Sveti Kyprian Str., Bl. 292, j.k. Mladost 2.,  
 BG-1799 Sofia, Bulgaria

(540)

**INBET**

(591) Black, white  
 (511)  
 9 – Software; game software; installation software; operating software; computer software (recorded); software drivers; virtual reality software; computer game software; entertainment software for computer games; computer software for network management; operating software for mainframe computers; monitors (computer hardware); computer hardware; image recording apparatus; monitors (computer programs); computer game programs; computer programs for recorded games; apparatus for recording, transmission or reproduction of sound or images; communication servers (computer hardware); electronic components for gambling machines; computer application software with games and gambling; computer software for managing online games and gambling; computer hardware for games and gambling; computer hardware and software for gambling, for gambling machines, for gambling on the Internet and via a telecommunications network.

16 – Printed matter.

28 – Gambling chips; gambling machines; coin-operated gaming equipment; chips and dice [gaming equipment]; gaming tables; playing cards; playing card shuffling machines; electronic arcade games (coin or token operated devices).

35 – Advertising of goods and services through sponsorship of sporting events; promotion of sports competitions and events; advertising services relating to sports personality support agency services; advertising services; marketing services; public opinion polling; public relations services; systematization of information in computer databases; information in the field of business.

38 – Wireless electronic transmission of information, broadcasting; providing of telecommunication connections to a global computer network; transmission of electronic newsletters; custom video broadcasting; cable television broadcasting; broadcasting and transmission of television programs; sending of messages; information services in the field of telecommunications; rental of telecommunications equipment; transmission of messages and images using computers; satellite transmission; radio communications; radio broadcasting; data streaming; broadcasting of television programs; telecommunications; telephone services and mobile telephone services; voice messaging services.

41 – Gambling services; entertainment services with gambling machines; casino services, gaming services and gambling services; gambling services for entertainment purposes; betting services; rental of casino games; organizing lotteries; online gaming services; entertainment services provided on-line from a computer database or the Internet; electronic game services, including the provision of computer games online or via a global computer network; providing online entertainment in the nature of game tournaments; organization of sports events, competitions and sports tournaments; entertainment services, sporting and cultural activities; production of radio and television programs and shows; production of video and sound recordings; entertainment services for producing live performances.

42 – Design, development and testing of computer software and hardware, in particular for gambling, casino games and betting.

(260) AM 2022 114289 A

(800) 1607482

(151) 2021 03 15

(891) 2021 03 15

(731) Salikhov Irek Faritovich

Yuzhnaya street, 11a, Aktanysh village,  
Aktanyshsky district, RU-423740 Republic of  
Tatarstan, Russian Federation

(540)



(591) Dark red, black and orange

(531) 01.15.15; 26.11.12; 29.01.13

(511)

1 – Agar-agar for industrial purposes; nitrogen; actinium; alkaloids; alginates for the food industry; alginates for industrial purposes; crotonic aldehyde; ammonium aldehyde; aldehydes; americium; amyl acetate; ammonia [volatile alkali] for industrial purposes; anhydrous ammonia; ammonia; acetic anhydride; anhydrides; anti-knock substances for internal combustion engines; disincrustants; antistatic preparations, other than for household purposes; antifreeze; size for use in the textile industry; argon; lead arsenate; astatine; aluminium acetate; lime acetate; lead acetate; acetate of cellulose, unprocessed; acetates [chemicals]; acetylene; acetone; oenological bactericides [chemical preparations for use in wine making]; gurjun balsam for use in the manufacture of varnish; barium; barytes;

albumin [animal or vegetable, raw material]; animal albumen [raw material]; iodised albumen; malt albumen; bentonite; berkelium; bicarbonate of soda for chemical purposes; potassium dioxalate; bichromate of potassium; bichromate of soda; bauxite; bromine for chemical purposes; albumenized paper; baryta paper; diazo paper; blueprint paper; test paper, chemical; litmus paper; reagent paper, other than for medical or veterinary purposes; self-toning paper [photography]; nitrate paper; sensitized paper; photometric paper; borax; grafting wax for trees; agglutinants for concrete; gas purifying preparations; preservatives for use in the pharmaceutical industry; polish removing substances; preparations for the separation of greases; substances for preventing runs in stockings; water-softening preparations; limestone hardening substances; tanning substances; adhesives for industrial purposes; surface-active chemical agents; foundry binding substances; concrete-aeration chemicals; leather-dressing chemicals; chemicals for the manufacture of paints; chemicals for the manufacture of pigments; chemical substances for preserving foodstuffs; starch-liquifying chemicals [ungluing agents]; artificial sweeteners [chemical preparations]; flower preservatives; fissionable material for nuclear energy; seed preserving substances; viscose; bismuth; bismuth subnitrate for chemical purposes; witherite; distilled water; seawater for industrial purposes; acidulated water for recharging accumulators; heavy water; hydrogen; seaweeds [fertilisers]; gadolinium; getters [chemically active substances]; protective gases for welding; solidified gases for industrial purposes; propellant gases for aerosols; basic gallate of bismuth; gallium; gambier; helium; electrophoresis gels, other than for medical or veterinary purposes; genes of seeds for agricultural production; hydrazine; aluminium hydrate; hydrates; hyposulfites; ceramic glazings; glycol; expanded clay for hydroponic plant growing [substrate]; china clay; alumina; glycerides; glycerine for industrial purposes; glucose for the food industry; glucose for industrial purposes; glucosides; gluten for the food industry; gluten for industrial purposes; holmium; hormones for hastening the ripening of fruit; peat pots for horticulture; graphite for industrial purposes; guano; humus; dextrin [size]; detergents for use in manufacturing processes; defoliants; diastase for industrial purposes; kieselgur; manganese dioxide; titanium dioxide for industrial purposes; zirconia; oil dispersants; petroleum dispersants; dispersions of plastics; dysprosium; bichloride of tin; detergent additives to petrol; ceramic compositions for sintering [granules and powders]; chemical additives to drilling muds; chemical additives to insecticides; chemical additives for oils; chemical additives to motor fuel; chemical additives to fungicides; dolomite for industrial purposes; tan-wood; europium; gelatine for photographic purposes; gelatine for industrial purposes; auxiliary fluids for use with abrasives; liquids for hydraulic circuits; liquids for removing sulfates from accumulators; power steering

fluid; brake fluid; magnetic fluid for industrial purposes; transmission fluid; tree cavity fillers [forestry]; glaziers' putty; moderating materials for nuclear reactors; diatomaceous earth; fuller's earth for use in the textile industry; lime chloride; isotopes for industrial purposes; ion exchangers [chemicals]; ytterbium; yttrium; iodine for industrial purposes; iodine for chemical purposes; aluminium iodide; alkaline iodides for industrial purposes; casein for the food industry; casein for industrial purposes; kainite; potassium; sorrel salt; californium; gum arabic for industrial purposes; tartar, other than for pharmaceutical purposes; camphor, for industrial purposes; calcium carbide; carbide; lime carbonate; magnesium carbonate; carbonates; cement [metallurgy]; cassiopium [lutetium]; catalysts; biochemical catalysts; catechu; caustics for industrial purposes; alum; ammonia alum; aluminium alum; chrome alum; quebracho for industrial purposes; ketones; cinematographic films, sensitized but not exposed; oxygen; nitric acid; anthranilic acid; benzoic acid; boric acid for industrial purposes; tartaric acid; tungstic acid; gallic acid for the manufacture of ink; gallotannic acid; tannic acid; iodic acid; phenol for industrial purposes; citric acid for industrial purposes; lactic acid; formic acid; persulfuric acid; oleic acid; picric acid; pyrogallic acid; salicylic acid; sebacic acid; sulfuric acid; sulfurous acid; spirits of salt; stearic acid; spirits of vinegar [dilute acetic acid]; phosphoric acid; hydrofluoric acid; hydrochloric acid; cholic acid; chromic acid; oxalic acid; acids; benzene-based acids; fatty acids; mineral acids; arsenious acid; adhesives for billposting; leather glues; adhesives for wall tiles; adhesives for wallpaper; glue for industrial purposes; cement for mending broken articles; gums [adhesives] for industrial purposes; birdlime; isinglass, other than for stationery, household or alimentary purposes; gluten [glue], other than for stationery or household purposes; stem cells, other than for medical or veterinary purposes; collodion; compost; beer preserving agents; mangrove bark for industrial purposes; tan; starch for industrial purposes; starch paste [adhesive], other than for stationery or household purposes; silicon; creosote for chemical purposes; krypton; xenon; biological tissue cultures, other than for medical or veterinary purposes; cultures of microorganisms, other than for medical and veterinary use; curium; lactose [raw material]; lactose for the food industry; lactose for industrial purposes; lanthanum; dry ice [carbon dioxide]; lecithin [raw material]; lecithin for the food industry; lecithin for industrial purposes; lithium; magnesite; manganate; oils for tanning leather; oils for currying leather; oils for preparing leather in the course of manufacture; oils for the preservation of food; carbolineum for the protection of plants; paper pulp; wood pulp; grafting mastic for trees; mastic for leather; mastic for tyres; oil cement [putty]; synthetic materials for absorbing oil; brazing preparations; ceramic materials in particulate form, for use as filtering media; filtering materials [unprocessed plastics]; filtering

materials [mineral substances]; filtering materials [vegetable substances]; filtering materials of chemical substances; blue vitriol; metalloids; alkaline-earth metals; alkaline metals; methane; methyl benzene; methyl benzol; flour for industrial purposes; tapioca flour for industrial purposes; potato flour for industrial purposes; soap [metallic] for industrial purposes; arsenic; dressing, except oils, for skins; emollients for industrial purposes; sodium; hypochlorite of soda; naphthalene; sal ammoniac; toxic gas neutralizers; neodymium; neon; neptunium; uranium nitrate; nitrates; combusting preparations [chemical additives to motor fuel]; nitrous oxide; baryta; uranium oxide; oxalates; lead oxide; antimony oxide; chromium oxide; cobalt oxide for industrial purposes; mercuric oxide; olivine [silicate mineral]; gallnuts; purification preparations; wine finings; textile-brightening chemicals; beer-clarifying and preserving agents; must-finishing preparations; reducing agents for use in photography; bases [chemical preparations]; wax-bleaching chemicals; fat-bleaching chemicals; pectin for the food industry; pectin for industrial purposes; pectin [photography]; perborate of soda; humus top dressing; percarbonates; hydrogen peroxide for industrial purposes; persulfates; perchlorates; foundry sand; plastisols; sensitized plates for offset printing; ferrotype plates [photography]; plasticizers; plastics, unprocessed; X-ray films, sensitized but not exposed; plutonium; polonium; potash; potash water; soil for growing; praseodymium; rubber preservatives; masonry preservatives, except paints and oils; brickwork preservatives, except paints and oils; cement preservatives, except paints and oils; preservatives for tiles, except paints and oils; bacterial preparations, other than for medical and veterinary use; bacteriological preparations for acetification; bacteriological preparations, other than for medical and veterinary use; biological preparations, other than for medical or veterinary purposes; vulcanizing preparations; diagnostic preparations, other than for medical or veterinary purposes; renovating preparations for phonograph records; currying preparations for leather; currying preparations for skins; galvanizing preparations; metal hardening preparations; fixing baths [photography]; opacifiers for enamel; separating and unsticking [ungluing] preparations; metal annealing preparations; metal tempering preparations; preparations for preventing the tarnishing of lenses; preparations for preventing the tarnishing of glass; cement-waterproofing chemicals, except paints; plant growth regulating preparations; wallpaper removing preparations; anti-boil preparations for engine coolants; fulling preparations for use in the textile industry; descaling preparations, other than for household purposes; flashlight preparations; finishing preparations for use in the manufacture of steel; sizing preparations; animal carbon preparations; preparations of microorganisms, other than for medical and veterinary use; corrosive preparations; cryogenic preparations; dehydrating preparations for industrial purposes; grease-removing



preparations for use in manufacturing processes; degumming preparations; oil-bleaching chemicals; decolorants for industrial purposes; meat tenderizers for industrial purposes; preparations for stimulating cooking for industrial purposes; anti-incrustants; preparations of trace elements for plants; moistening [wetting] preparations for use in the textile industry; wetting preparations for use in dyeing; wetting preparations for use in bleaching; enzyme preparations for the food industry; enzyme preparations for industrial purposes; filtering preparations for the beverages industry; chemical preparations to prevent diseases affecting vine plants; chemical preparations to prevent mildew; chemical preparations to prevent wheat blight; chemical condensation preparations; chemical preparations for smoking meat; chemical substances for analyses in laboratories, other than for medical or veterinary purposes; chemical preparations for scientific purposes, other than for medical or veterinary use; chemical preparations for facilitating the alloying of metals; chemical preparations for decarbonising engines; fulling preparations; fuel-saving preparations; coal saving preparations; damp-proofing chemicals, except paints, for masonry; anti-sprouting preparations for vegetables; preparations of the distillation of wood alcohol; by-products of the processing of cereals for industrial purposes; benzene derivatives; cellulose derivatives [chemicals]; promethium; protactinium; protein [raw material]; mordants for metals; radium for scientific purposes; radon; solvents for varnishes; anti-frothing solutions for accumulators; drilling muds; galvanizing baths; solutions for cyanotyping; silver salt solutions for silvering; toning baths [photography]; chemical reagents, other than for medical or veterinary purposes; rhenium; mercury; rubidium; carbon black for industrial purposes; soot for industrial or agricultural purposes; lamp black for industrial purposes; samarium; saccharin; selenium; saltpeter; sulfur; silver nitrate; carbon disulfide; silicates; aluminium silicate; silicones; scandium; potting soil; foundry molding preparations; acrylic resins, unprocessed; synthetic resins, unprocessed; epoxy resins, unprocessed; soda ash; calcined soda; caustic soda for industrial purposes; barium compounds; fluor spar compounds; salts [fertilisers]; salts [chemical preparations]; ammoniacal salts; ammonium salts; salts of precious metals for industrial purposes; salts for galvanic cells; salt for preserving, other than for foodstuffs; salts for coloring metal; salts for industrial purposes; iron salts; gold salts; iodised salts; calcium salts; sodium salts [chemical compounds]; salt, raw; salts from rare earth metals; mercury salts; toning salts [photography]; chrome salts; chromic salts; salts of alkaline metals; rock salt; mould-release preparations; fire extinguishing compositions; compositions for the manufacture of phonograph records; compositions for the manufacture of technical ceramics; compositions for repairing inner tubes of tires; compositions for repairing tires; acid proof chemical compositions; glutinous tree-ban-

ding preparations; adhesive preparations for surgical bandages; fireproofing preparations; compositions for threading; sauce for preparing tobacco; amyl alcohol; vinic alcohol; wood alcohol; sal ammoniac spirits; ethyl alcohol; alcohol; cement for footwear; concrete preservatives, except paints and oils; water glass [soluble glass]; strontium; substrates for soil-free growing [agriculture]; barium sulfate; sulfates; antimony sulfide; sulfides; benzoic sulfide; sulfonic acids; sumac for use in tanning; superphosphates [fertilizers]; antimony; thallium; talc [magnesium silicate]; tannin; cream of tartar for the food industry; cream of tartar for industrial purposes; cream of tartar for chemical purposes; tellurium; terbium; tetrachlorides; carbon tetrachloride; acetylene tetrachloride; technetium; thiocarbonyl; titanite; sensitized cloth for photography; blueprint cloth; toluol; fuel for nuclear reactors; thorium; peat [fertilizer]; gum tragacanth for industrial purposes; thulium; carbonic hydrates; carbon; activated carbon; carbon for filters; animal charcoal; animal carbon; bone charcoal; blood charcoal; fertilizers; nitrogenous fertilizers; fertilizers for agricultural use; fish meal fertilizers; wood vinegar [pyroligneous acid]; uranium; chemical intensifiers for paper; chemical intensifiers for rubber; vulcanization accelerators; enzymes for the food industry; enzymes for industrial purposes; ferments for chemical purposes; milk ferments for the food industry; milk ferments for industrial purposes; milk ferments for chemical purposes; fermium; ferrocyanides; fixing solutions [photography]; flocculants; soldering fluxes; brazing fluxes; formic aldehyde for chemical purposes; phosphatides; phosphates [fertilizers]; phosphorus; photographic paper; photosensitive plates; sensitized photographic plates; sensitized films, unexposed; photographic developers; photographic sensitizers; chemical preparations for use in photography; photographic emulsions; francium; fluorine; chemicals for use in forestry, except fungicides, herbicides, insecticides and parasiticides; glass-frosting chemicals; leather-renovating chemicals; glass-staining chemicals; enamel-staining chemicals; oil-separating chemicals; water-purifying chemicals; oil-purifying chemicals; welding chemicals; condensation-preventing chemicals; stain-preventing chemicals for use on fabrics; anti-tarnishing chemicals for windows; leather-waterproofing chemicals; textile-waterproofing chemicals; chemicals, except pigments, for the manufacture of enamel; radiator flushing chemicals; leather-impregnating chemicals; textile-impregnating chemicals; horticultural chemicals, except fungicides, herbicides, insecticides and parasiticides; agricultural chemicals, except fungicides, herbicides, insecticides and parasiticides; soil conditioning preparations; chimney cleaners, chemical; industrial chemicals; color-brightening chemicals for industrial purposes; refrigerants; coolants for vehicle engines; chlorine; chlorates; hydrochlorates; aluminium chloride; magnesium chloride; chlorides; palladium chloride; chromates; flowers of sulfur for che-

mical purposes; caesium; cellulose; cerium; cyanides [prussiates]; calcium cyanamide [fertilizer]; cymene; loam; slag [fertilizers]; size for finishing and priming; paste fillers for automobile body repair; spinel [oxide mineral]; alkalies; caustic alkali; radioactive elements for scientific purposes; rare earths; fissionable chemical elements; emulsifiers; erbium; ethane; methyl ether; sulfuric ether; ethyl ether; glycol ether; ethers; esters; cellulose ethers for industrial purposes; cellulose esters for industrial purposes; benzene; benzol; xylene; xylo.

4 – Anthracite; benzine; wood briquettes; combustible briquettes; petroleum jelly for industrial purposes; wax [raw material]; ozokerite; wax for lighting; industrial wax; belting wax; carnauba wax; beeswax; gas for lighting; oil-gas; fuel gas; gasoline; producer gas; solidified gases [fuel]; fuel; lubricating graphite; additives, non-chemical, to motor fuel; firewood; paper spills for lighting fires; cutting fluids; fish oil, not edible; wool grease; oils for lighting; grease for leather; grease for footwear; tallow; industrial grease; kerosene; coke; ligroin; wood spills for lighting fires; mazut; combustible oil; oils for paints; oils for releasing form work [building]; oils for the preservation of masonry; oils for the preservation of leather; textile oil; lubricating oil; industrial oil; moistening oil; coal tar oil; coal naphtha; castor oil for industrial purposes; bone oil for industrial purposes; motor oil; sunflower oil for industrial purposes; rape oil for industrial purposes; lubricants; naphtha; petroleum, raw or refined; nightlights [candles]; oleine; paraffin; dust removing preparations; soya bean oil preparations for non-stick treatment of cooking utensils; non-slipping preparations for belts; coal dust [fuel]; firelighters; perfumed candles; Christmas tree candles; candles; grease for arms [weapons]; lubricating grease; grease for belts; vaporized fuel mixtures; dust absorbing compositions; dust binding compositions for sweeping; dust laying compositions; alcohol [fuel]; methylated spirit; leather-preserving oils and greases; stearine; diesel oil; lighting fuel; mineral fuel; motor fuel; fuel with an alcohol base; fuel oil; peat [fuel]; peat briquettes [fuel]; tinder; lignite; charcoal [fuel]; coal; coal briquettes; lamp wicks; wicks for candles; ceresine; electrical energy; ethanol [fuel]; petroleum ether.

37 – Asphaltting; drilling of deep oil or gas wells; drilling of wells; rebuilding engines that have been worn or partially destroyed; rebuilding machines that have been worn or partially destroyed; renovation of clothing; retreading of tyres; vulcanization of tyres [repair]; damp-proofing [building]; linen ironing; pressing of clothing; disinfecting; mining extraction; refilling of toner cartridges; vehicle battery charging; knife sharpening; building insulating; providing information relating to repairs; construction information; brick-laying; riveting; construction consultancy; varnishing; re-tinning; scaffolding; road paving; car cleaning; window cleaning; vehicle washing; building construc-

tion supervision; upholstering; anti-rust treatment for vehicles; sanding; pumicing; strong-room maintenance and repair; vehicle maintenance; wallpapering; painting or repair of signs; cleaning of buildings [exterior surface]; vehicle polishing; vehicle breakdown repair services; clothing repair; rental of bulldozers; rental of drainage pumps; rental of road sweeping machines; rental of cleaning machines; rental of cranes [construction equipment]; rental of laundry washing machines; rental of construction equipment; rental of excavators; plumbing; masonry; roofing services; painting, interior and exterior; carpentry services; underwater repair; plastering; quarrying services; repair of security locks; umbrella repair; parasol repair; motor vehicle maintenance and repair; burner maintenance and repair; film projector repair and maintenance; airplane maintenance and repair; safe maintenance and repair; clock and watch repair; repair of power lines; pump repair; upholstery repair; shoe repair; photographic apparatus repair; furniture restoration; restoration of musical instruments; restoration of works of art; vehicle lubrication; demolition of buildings; warehouse construction and repair; vehicle service stations [refuelling and maintenance]; washing; washing of linen; pier breakwater building; pipeline construction and maintenance; underwater construction; harbour construction; factory construction; building of fair stalls and shops; construction; shipbuilding; cleaning of buildings [interior]; street cleaning; tyre balancing; vermin exterminating, other than for agriculture, aquaculture, horticulture and forestry; artificial snow-making services; laundering; installation of doors and windows; irrigation devices installation and repair; lift installation and repair; heating equipment installation and repair; burglar alarm installation and repair; furnace installation and repair; telephone installation and repair; installation and repair of air-conditioning apparatus; fire alarm installation and repair; freezing equipment installation and repair; electric appliance installation and repair; kitchen equipment installation; installation, maintenance and repair of computer hardware; machinery installation, maintenance and repair; office machines and equipment installation, maintenance and repair; interference suppression in electrical apparatus; swimming-pool maintenance; furniture maintenance; chimney sweeping; boiler cleaning and repair; cleaning of clothing; dry cleaning; vehicle cleaning; diaper cleaning; leather care, cleaning and repair; fur care, cleaning and repair.

(260) AM 2022 114290 A

(800) 1607525

(151) 2021 04 14

(891) 2021 04 14

(731) Bitpanda GmbH

Stella-Klein-Löw-Weg 17, A-1020 Vienna,  
Austria

(540)



(591) Red, white

(531) 26.01.01; 26.01.03; 26.01.18; 27.05.01;  
27.05.21; 27.05.24; 29.01.12

(511)

9 – Computer software relating to the handling of financial transactions; multi blockchain token software system; computer software for cross blockchain transfers; computer software for blockchain solutions; e-commerce and e-payment software; computer software for blockchain technology; computer software for blockchain technology and cryptocurrency; computer software for developing, building, and operating consumer blockchain applications; computer software for electronic trading of virtual currency; computer software, namely, electronic financial platform that accommodates multiple types of payment and debt transactions in an integrated mobile phone and web based environment; computer software for trading securities and assets; day trading software; downloadable cryptographic keys for receiving and spending cryptocurrency; software for arranging online transactions; computer software for facilitating payment transactions by electronic means; security tokens [encryption devices].

35 – Provision of an online marketplace for buyers and sellers of goods and services; presentation of financial products on communication media, for retail purposes; compiling financial, securities, stock exchange, trade and quote, index value and other financial market information for business purposes; arranging of trading transactions and commercial contracts; administration of loyalty rewards programs; administration of loyalty and incentive schemes; administration of consumer loyalty programs; loyalty, incentive and bonus program services; sales promotion through customer loyalty programs; organisation, operation and supervision of customer loyalty schemes; administration of loyalty programs involving discounts or incentives.

36 – Computerised financial services; electronic funds transfer; currency trading and exchange services; conducting of financial transactions; finance services; exchange of financial operations (agencies for the -); electronic financial trading services; financial investment; personal finance services; finance services for natural persons; financial services for companies; fi-

ancial services relating to business; provision of financial services by means of a global computer network or the internet; monetary services; financial services via blockchain; financial management via the internet; monetary affairs; money exchange and transfer; online real-time currency trading; financial services provided via the internet; virtual currency transfer services; virtual currency services; virtual currency exchange; financial transactions via blockchain; currency transfer; providing information and analysis via the internet in the field of financial investments; commodity exchange; financial exchange; investing of funds; financing services relating to securities; providing stock/securities market information; financial asset management; asset management services; management of assets; management of crypto assets; securities and assets brokerage; securities brokerage account services; brokerage services relating to securities offering; financial advisory services relating to assets management; management of financial assets; management of securities; management of transferable securities; investment services relating to transferable securities; management of portfolios of securities; securities brokerage; trading in securities; automated securities brokerage; securities settlement; securities exchange services; securities brokerage services; securities trading services; securities investment services; securities and commodities trading services; exchange services relating to the trading of commodities and securities; electronic transfer of virtual currencies; transaction fees settlement; trading fees settlement; issuing tokens of value; issuance and redemption of discount tokens of value; issuance and redemption of tokens of value; issuing tokens of value in relation to incentive schemes; issuing tokens of value as a reward for customer loyalty; issuing tokens of value in the nature of gift vouchers; issuing tokens of value as part of a customer membership scheme; financial saving services; electronic payment services; financial payment services; payment and credit services; electronic wallet payment services; processing of electronic payments; financial transfers, transactions and payment services.

42 – Technological research services; data storage via blockchain; data authentication via blockchain; providing temporary use of online non-downloadable software for processing electronic payments; providing temporary use of online non-downloadable software; providing temporary use of online non-downloadable digital asset management software; hosting of transaction platforms on the internet.

(260) AM 2022 114291 A  
 (800) 1607591  
 (151) 2021 07 12  
 (891) 2021 07 12  
 (731) WENZHOU LOFFREY SANITARY WARE CO., LTD.  
 Building No.6, No.468, Binhai 15 Road, Binhai Sub-District, Economy and Technology District, 325000 Wenzhou, Zhejiang, China

(540)

**GERHANS**

(591) Black, white  
 (531) 01.15.15; 27.05.08  
 (511)  
 6 – Crampons of metal [cramps]; rings of metal; props of metal; buckles of common metal [hardware].  
 11 – Taps; heating installations; hot water heating installations; pipes [parts of sanitary installations]; hand drying apparatus for washrooms; bath installations; bath fittings; water closets; wash-hand basins [parts of sanitary installations]; water filtering apparatus.  
 21 – Dishes for soap; soap dispensers; soap boxes; soap holders; garbage cans; towel rails and rings; nozzles for sprinkler hose; toilet paper dispensers; toilet paper holders; toilet utensils.

(260) AM 2022 114292 A  
 (800) 1607594  
 (151) 2021 06 02  
 (891) 2021 06 02  
 (731) Qiancheng Zhijia Tires Co., Ltd.  
 NO. 1, SOUTH SIDE OF BEIHUAN WEST ROAD, DAWANG TOWN, GUANGRAO COUNTY, DONGYING CITY, 257000 SHANDONG PROVINCE, China

(540)

**COFO**

(591) Black, white  
 (531) 27.05.01  
 (511)  
 12 – Automobile tires; pneumatic tires; tires for vehicle wheels; inner tubes for pneumatic tires; solid tires for vehicle wheels; inner tubes for bicycle tires; spikes for tires; treads for retreading tires; tires for airplane landing gear wheels; casings for pneumatic tires.

(260) AM 2022 114293 A  
 (800) 1607668  
 (151) 2021 03 30  
 (891) 2021 03 30  
 (731) Foshan Haitian Flavouring & Food Co., Ltd.  
 No. 16, Wen Sha Road, Chancheng District, Foshan City, Guangdong Province, China  
 (540)



(591) Dark blue, light blue, white  
 (531) 01.15.11; 07.01.08; 07.01.24; 26.05.16; 26.05.18; 26.05.24; 28.03  
 (511)  
 30 – Coffee flavorings; cocoa-based beverages; chocolate-based beverages; dulce de leche; malted milk being flavorings for beverages; tea; tea-based beverages; natural sweeteners; sugar; candies; confectionery; honey; molasses for food; royal jelly; cookies; cakes; bread; pastries; cereal-based snack food; rice-based snack food; wheat germ for human consumption; hot dog sandwiches; pizzas; sushi; baozi; jiaozi; burritos; freeze-dried dishes with the main ingredient being rice; instant rice; cereal preparations; corn flour; wheat flour; rice; nut flours; bulgur; buckwheat flour; soy bean paste [seasoning]; macaroni; noodles; noodle-based prepared meals; edible paper wafers; thickening agents for cooking foodstuffs; starch for food; sausage binding materials; potato flour; tapioca flour; ice cream; edible ices; cooking salt; vinegar; soya sauce; seasonings; condiments; relish [condiment]; ketchup [sauce]; chow-chow [condiment]; spices; mustard; sauces [condiments]; oyster sauce; yeast; aromatic preparations for food; essences for foodstuffs, except etheric essences and essential oils; preparations for stiffening whipped cream; meat tenderizers for household purposes; gluten prepared as foodstuff.  
 31 – Trees; christmas trees; plants; wheat; grains [cereals]; maize; barley; edible sesame, unprocessed; rice, unprocessed; flowers, natural; flowers, dried, for decoration; hay; bulbs; plants, dried, for decoration; menagerie animals; live animals; shellfish, live; poultry, live; nuts, unprocessed; berries, fresh; fruit, fresh; peanuts, fresh; vegetables, fresh; mushroom spawn for propagation; plant seeds; animal foodstuffs; fodder; stall food for animals; pet food; edible chews for animals; beverages for pets; malt for brewing and distilling; litter for animals; litter peat; aromatic sand [litter] for pets.  
 32 – Beer; beer wort; non-alcoholic fruit extracts; waters [beverages]; lithia water; mineral water [beverage]

ges]; vegetable juices [beverages]; non-alcoholic beverages; fruit nectars, non-alcoholic; soft drinks; non-alcoholic preparations for making beverages.

(260) AM 2022 114294 A

(800) 1607699

(151) 2021 04 15

(891) 2021 04 15

(731) KAYRA METAL ANONİM ŞİRKETİ  
Yenibosna Merkez Mahallesi, Kavak Sokak  
No:4-E, Bahçelievler, İSTANBUL, Turkey

(540)



(591) Blue, red, white

(531) 15.01.13; 15.07.09; 24.15.21; 25.07.17;  
27.05.01; 29.01.12

(511)

6 – Common metals and their alloys, ores; metal materials for building and construction; transportable buildings of metal; non-electric cables and wires of common metal; small items of metal hardware; metal containers for storage or transport; safes.

19 – Materials, not of metal, for building and construction; rigid pipes, not of metal, for building; asphalt, pitch, tar and bitumen; transportable buildings, not of metal.

(260) AM 2022 114295 A

(800) 1607700

(151) 2020 12 16

(891) 2020 12 16

(731) "Home Expert" Limited liability company  
ul. Zavidnaya, d. 17, pom. 2, kab. 28, Vidnoe,  
Leninskiy district, RU-142701 Moscow Region,  
Russian Federation

(540)



(591) Black, gray and white

(531) 03.04.07; 03.04.24; 03.04.26; 27.05.24

(511)

3 – Abrasives; descaling preparations for household purposes; antistatic preparations for household purposes; aromatics [essential oils]; air fragrancing preparations; breath freshening sprays; balms, other than for medical purposes; abrasive paper; emery paper; polishing paper; shoe polish; cotton wool for cosmetic purposes; sachets for perfuming linen; drying agents for dishwashing machines; adhesives for cosmetic purposes; scented water; Javelle water; lavender water; toilet water; wax for parquet floors; floor wax; non-slipping wax for floors; polish for furniture and flooring; polishing wax; dental bleaching gels; geraniol; deodorants for pets; air fragrance reed diffusers; non-slipping liquids for floors; windshield cleaning liquids; greases for cosmetic purposes; volcanic ash for cleaning; beauty masks; soap for brightening textile; cakes of toilet soap; abrasive cloth; glass cloth [abrasive cloth]; laundry soaking preparations; smoothing preparations [starching]; mouthwashes, not for medical purposes; starch glaze for laundry purposes; polishing preparations; fabric softeners for laundry use; laundry bleach; dry-cleaning preparations; make-up removing preparations; floor wax removers [scouring preparations]; rust removing preparations; cleaning preparations; preparations for cleaning dentures; wallpaper cleaning preparations; preparations for unblocking drain pipes; chemical cleaning preparations for household purposes; bleaching preparations [decolorants] for household purposes; laundry preparations; aloe vera preparations for cosmetic purposes; color-brightening chemicals for household purposes [laundry]; breath freshening preparations for personal hygiene; shining preparations [polish]; diamantine [abrasive]; stain removers; baby wipes impregnated with cleaning preparations; tissues impregnated with cosmetic lotions; tissues impregnated with make-up removing preparations; laundry blueing; bleaching soda; washing soda, for cleaning; bleaching salts; shoe wax; do-uching preparations for personal sanitary or deodorant purposes [toiletries]; detergents, other than for use in manufacturing operations and for medical purposes; degreasers, other than for use in manufacturing processes; emery cloth; cloths impregnated with a detergent for cleaning; shampoos; shampoos for animals [non-medicated grooming preparations]; shampoos for pets [non-medicated grooming preparations]; dry shampoos; sandpaper; herbal extracts for cosmetic purposes.

5 – Melissa water for pharmaceutical purposes; air deodorising preparations; deodorants, other than for human beings or for animals; deodorants for clothing and textiles; dietary supplements with a cosmetic effect; wart pencils; medicated hair lotions; medicated after-shave lotions; liniments; sunburn ointments; antibacterial soap; disinfectant soap; medicated dentifrices; pomades for medical purposes; powder of cantarides; air purifying preparations; sterilising preparations; pharmaceutical preparations for skin care;

mothproofing preparations; pearl powder for medical purposes; insect repellents; insect repellent incense; disinfectants; disinfectants for hygiene purposes; medicated toiletry preparations; medicated shampoos; medicated dry shampoos.

6 – Aluminium; packaging containers of metal; towel dispensers, fixed, of metal; aluminium foil; foils of metal for wrapping and packaging; ice moulds of metal.

16 – Parchment paper; absorbent sheets of paper or plastic for foodstuff packaging; humidity control sheets of paper or plastic for foodstuff packaging; viscose sheets for wrapping; sheets of reclaimed cellulose for wrapping; stuffing of paper or cardboard; bookbinding material; packing [cushioning, stuffing] materials of paper or cardboard; packaging material made of starches; filtering materials of paper; bags [envelopes, pouches] of paper or plastics, for packaging; garbage bags of paper or of plastics; plastic bags for pet waste disposal; painters' easels; hand-rests for painters; printing sets, portable [office requisites]; conical paper bags; paper bags for use in the sterilization of medical instruments; bags for microwave cooking; handkerchiefs of paper; stamp stands; mats for beer glasses; towels of paper; tissues of paper for removing make-up; paper wipes for cleaning; dental tray covers of paper; face towels of paper; tablemats of paper; tablecloths of paper; erasing products.

21 – Dishes; paper plates; vegetable dishes; saucers; buckets; coolers [ice pails]; mop wringer buckets; buckets made of woven fabrics; whisks, non-electric, for household purposes; cooking skewers of metal; abrasive sponges for scrubbing the skin; make-up sponges; sponges for household purposes; toilet sponges; sponge holders; stands for portable baby baths; toothpick holders; soap holders; table napkin holders; holders for flowers and plants [flower arranging]; toilet paper holders; soap dispensers; toilet paper dispensers; plug-in diffusers for mosquito repellents; aromatic oil diffusers, other than reed diffusers, electric and non-electric; ironing boards; cutting boards for the kitchen; bread boards; containers for household or kitchen use; kitchen containers; glass jars [carboys]; heat-insulated containers; heat-insulated containers for beverages; thermally insulated containers for food; glass flasks [containers]; closures for pot lids; chamois leather for cleaning; toothpicks; ceramics for household purposes; baking mats; polishing leather; bread baskets for household purposes; baskets for household purposes; waste paper baskets; lunch boxes; reusable silicone food covers; polishing materials for making shiny, except preparations, paper and stone; confectioners' decorating bags [pastry bags]; saucepan scourers of metal; soap boxes; cooking pot sets; nozzles for watering cans; pouring spouts; fitted picnic baskets, including dishes; toilet cases; floss for dental purposes; fiberglass thread, other than for textile use; cotton waste for cleaning; wool waste for

cleaning; cleaning tow; cold packs for chilling food and beverages; chopsticks; cocktail stirrers; oven mitts; animal grooming gloves; gloves for household purposes; car washing mitts; polishing gloves; gardening gloves; pet care gloves (term considered too vague by the International Bureau – Rule 13 (2) (b) of the Regulations); pestles for kitchen use; trays for household purposes; trays of paper, for household purposes; lazy susans; abrasive pads for kitchen purposes; scouring pads; dusting apparatus, non-electric; place mats, not of paper or textile; cooking mesh bags, other than for microwaves; sieves [household utensils]; squeegees [cleaning instruments]; steel wool for cleaning; currycombs; blenders, non-electric, for household purposes; scoops for household purposes; fruit presses, non-electric, for household purposes; drinking straws; salt cellars; drinking vessels; glasses [receptacles]; drinking glasses; mortars for kitchen use; portable cool boxes, non-electric; soup bowls; drying racks for laundry; rotary washing lines; basins [receptacles]; table plates; disposable table plates; graters for kitchen use; insulating flasks; cloth for washing floors; polishing cloths; cloths for cleaning; dusting cloths [rags]; furniture dusters; urns; aerosol dispensers, not for medical purposes; wax-polishing appliances, non-electric, for shoes; water apparatus for cleaning teeth and gums; electric devices for attracting and killing insects; watering devices; utensils for household purposes; kitchen utensils; cooking utensils, non-electric; coffee filters, non-electric; ironing board covers, shaped; tea infusers; mops; mop wringers; brushes; dishwashing brushes; brushes for cleaning tanks and containers; scrubbing brushes; toothbrushes; basting brushes; carpet sweepers; brushes for footwear; tar-brushes, long handled; boxes for dispensing paper towels; dustbins.

35 – Book-keeping; invoicing; demonstration of non-medicated cosmetics and toiletry preparations, bleaching preparations and other substances for laundry use, cleaning, polishing, scouring and abrasive preparations, disinfectants, common metals and their alloys, ores, metal containers for storage or transport, paper and cardboard, plastic sheets, films and bags for wrapping and packaging, household or kitchen utensils and containers, cookware and tableware, except forks, knives and spoons, combs and sponges, brushes, except paintbrushes, brush-making materials, articles for cleaning purposes, glassware, porcelain and earthenware; transcription of communications [office functions]; commercial information and advice for consumers in the choice of non-medicated cosmetics and toiletry preparations, bleaching preparations and other substances for laundry use, cleaning, polishing, scouring and abrasive preparations, disinfectants, common metals and their alloys, ores, metal containers for storage or transport, paper and cardboard, plastic sheets, films and bags for wrapping and packaging, household or kitchen utensils and containers, cookware and tableware, except forks, knives and spoons,

combs and sponges, brushes, except paintbrushes, brush-making materials, articles for cleaning purposes, glassware, porcelain and earthenware; payroll preparation; presentation of non-medicated cosmetics and toiletry preparations, bleaching preparations and other substances for laundry use, cleaning, polishing, scouring and abrasive preparations, disinfectants, common metals and their alloys, ores, metal containers for storage or transport, paper and cardboard, plastic sheets, films and bags for wrapping and packaging, household or kitchen utensils and containers, cookware and tableware, except forks, knives and spoons, combs and sponges, brushes, except paintbrushes, brush-making materials, articles for cleaning purposes, glassware, porcelain and earthenware on communication media, for retail purposes; wholesale services for sanitary preparations; retail services for sanitary preparations; promotion of sales of non-medicated cosmetics and toiletry preparations, bleaching preparations and other substances for laundry use, cleaning, polishing, scouring and abrasive preparations, disinfectants, common metals and their alloys, ores, metal containers for storage or transport, paper and cardboard, plastic sheets, films and bags for wrapping and packaging, household or kitchen utensils and containers, cookware and tableware, except forks, knives and spoons, combs and sponges, brushes, except paintbrushes, brush-making materials, articles for cleaning purposes, glassware, porcelain and earthenware for others; advertising of non-medicated cosmetics and toiletry preparations, bleaching preparations and other substances for laundry use, cleaning, polishing, scouring and abrasive preparations, disinfectants, common metals and their alloys, ores, metal containers for storage or transport, paper and cardboard, plastic sheets, films and bags for wrapping and packaging, household or kitchen utensils and containers, cookware and tableware, except forks, knives and spoons, combs and sponges, brushes, except paintbrushes, brush-making materials, articles for cleaning purposes, glassware, porcelain and earthenware; online advertising of non-medicated cosmetics and toiletry preparations, bleaching preparations and other substances for laundry use, cleaning, polishing, scouring and abrasive preparations, disinfectants, common metals and their alloys, ores, metal containers for storage or transport, paper and cardboard, plastic sheets, films and bags for wrapping and packaging, household or kitchen utensils and containers, cookware and tableware, except forks, knives and spoons, combs and sponges, brushes, except paintbrushes, brush-making materials, articles for cleaning purposes, glassware, porcelain and earthenware on a computer network; outdoor advertising of non-medicated cosmetics and toiletry preparations, bleaching preparations and other substances for laundry use, cleaning, polishing, scouring and abrasive preparations, disinfectants, common metals and their alloys, ores, metal containers for storage or transport, paper and cardboard, plastic sheets, films

and bags for wrapping and packaging, household or kitchen utensils and containers, cookware and tableware, except forks, knives and spoons, combs and sponges, brushes, except paintbrushes, brush-making materials, articles for cleaning purposes, glassware, porcelain and earthenware; advertising of goods of non-medicated cosmetics and toiletry preparations, bleaching preparations and other substances for laundry use, cleaning, polishing, scouring and abrasive preparations, disinfectants, common metals and their alloys, ores, metal containers for storage or transport, paper and cardboard, plastic sheets, films and bags for wrapping and packaging, household or kitchen utensils and containers, cookware and tableware, except forks, knives and spoons, combs and sponges, brushes, except paintbrushes, brush-making materials, articles for cleaning purposes, glassware, porcelain and earthenware by mail order; television advertising of goods of non-medicated cosmetics and toiletry preparations, bleaching preparations and other substances for laundry use, cleaning, polishing, scouring and abrasive preparations, disinfectants, common metals and their alloys, ores, metal containers for storage or transport, paper and cardboard, plastic sheets, films and bags for wrapping and packaging, household or kitchen utensils and containers, cookware and tableware, except forks, knives and spoons, combs and sponges, brushes, except paintbrushes, brush-making materials, articles for cleaning purposes, glassware, porcelain and earthenware; drawing up of statements of accounts; administrative processing of purchase orders; price comparison services; procurement services for others purchasing non-medicated cosmetics and toiletry preparations, bleaching preparations and other substances for laundry use, cleaning, polishing, scouring and abrasive preparations, disinfectants, common metals and their alloys, ores, metal containers for storage or transport, paper and cardboard, plastic sheets, films and bags for wrapping and packaging, household or kitchen utensils and containers, cookware and tableware, except forks, knives and spoons, combs and sponges, brushes, except paintbrushes, brush-making materials, articles for cleaning purposes, glassware, porcelain and earthenware for other businesses].

(260) AM 2022 114351 A

(800) 1607959

(151) 2021 04 14

(891) 2021 04 14

(731) Bitpanda GmbH

Stella-Klein-Löw-Weg 17, A-1020 Vienna,  
Austria

(540)



(591) Black, white

(531) 27.05.01

(511)

9 – Computer software relating to the handling of financial transactions; multi blockchain token software system; computer software for cross blockchain transfers; computer software for blockchain solutions; e-commerce and e-payment software; computer software for blockchain technology; computer software for blockchain technology and cryptocurrency; computer software for developing, building, and operating consumer blockchain applications; computer software for electronic trading of virtual currency; computer software, namely, electronic financial platform that accommodates multiple types of payment and debt transactions in an integrated mobile phone and web based environment; computer software for trading securities and assets; day trading software; downloadable cryptographic keys for receiving and spending cryptocurrency; software for arranging online transactions; computer software for facilitating payment transactions by electronic means; security tokens [encryption devices].

35 – Provision of an online marketplace for buyers and sellers of goods and services; presentation of financial products on communication media, for retail purposes; compiling financial, securities, stock exchange, trade and quote, index value and other financial market information for business purposes; arranging of trading transactions and commercial contracts; administration of loyalty rewards programs; administration of loyalty and incentive schemes; administration of consumer loyalty programs; loyalty, incentive and bonus program services; sales promotion through customer loyalty programs; organisation, operation and supervision of customer loyalty schemes; administration of loyalty programs involving discounts or incentives.

36 – Computerised financial services; electronic funds transfer; currency trading and exchange services; conducting of financial transactions; finance services; exchange of financial operations (agencies for the -); electronic financial trading services; financial investment; personal finance services; finance services for natural persons; financial services for companies; financial services relating to business; provision of financial services by means of a global computer network or the internet; monetary services; financial services via blockchain; financial management via the internet; monetary affairs; money exchange and transfer; online real-time currency trading; financial services provided via the internet; virtual currency transfer services; virtual currency services; virtual currency exchange; financial transactions via blockchain; currency transfer; providing information and analysis via the internet in the field of financial investments; commodity exchange; financial exchange; investing of funds; financing services relating to securities; providing stock/securities market information; financial as-

set management; asset management services; management of assets; management of crypto assets; securities and assets brokerage; securities brokerage account services; brokerage services relating to securities offering; financial advisory services relating to assets management; management of financial assets; management of securities; management of transferable securities; investment services relating to transferable securities; management of portfolios of securities; securities brokerage; trading in securities; automated securities brokerage; securities settlement; securities exchange services; securities brokerage services; securities trading services; securities investment services; securities and commodities trading services; exchange services relating to the trading of commodities and securities; electronic transfer of virtual currencies; transaction fees settlement; trading fees settlement; issuing tokens of value; issuance and redemption of discount tokens of value; issuance and redemption of tokens of value; issuing tokens of value in relation to incentive schemes; issuing tokens of value as a reward for customer loyalty; issuing tokens of value in the nature of gift vouchers; issuing tokens of value as part of a customer membership scheme; financial saving services; electronic payment services; financial payment services; payment and credit services; electronic wallet payment services; processing of electronic payments; financial transfers, transactions and payment services.

42 – Technological research services; data storage via blockchain; data authentication via blockchain; providing temporary use of online non-downloadable software for processing electronic payments; providing temporary use of online non-downloadable software; providing temporary use of online non-downloadable digital asset management software; hosting of transaction platforms on the internet.

(260) AM 2022 114352 A

(800) 1607965

(151) 2021 03 26

(891) 2021 03 26

(731) Grindeks, AS

Krustpils iela 53, LV-1057 Rīga, Latvia

(540)





(591) Red, violet, pink, blue, light blue, light green, green and white  
 (531) 15.09.02; 29.01.15  
 (511)  
 5 – Pharmaceutical preparations; veterinary preparations; medicines; vitamin preparations; nutritional supplements.  
 35 – Advertising.

(260) AM 2022 114353 A  
 (800) 1607978  
 (151) 2021 07 19  
 (891) 2021 07 19  
 (731) Stichting Strategic International Brands  
 Johan de Wittlaan 10, NL-3054 AA Rotterdam,  
 Netherlands  
 (540)

## REBEL

(591) Black, white  
 (511)  
 32 – Beers; malt beers; energy drinks; non-alcoholic beverages; mineral and aerated waters; fruit beverages and fruit juices; syrups and other non-alcoholic preparations for making beverages.  
 34 – Tobacco and tobacco substitutes; cigarettes and cigars; electronic cigarettes and oral vaporizers for smokers; smokers' articles; matches; snus.

(260) AM 2022 114354 A  
 (800) 1608003  
 (151) 2021 04 14  
 (891) 2021 04 14  
 (731) Bitpanda GmbH  
 Stella-Klein-Löw-Weg 17, A-1020 Vienna,  
 Austria  
 (540)

## BITPANDA ECOSYSTEM TOKEN

(591) Black, white  
 (511)  
 9 – Computer software relating to the handling of financial transactions; multi blockchain token software system; computer software for cross blockchain transfers; computer software for blockchain solutions; e-commerce and e-payment software; computer software for blockchain technology; computer software for blockchain technology and cryptocurrency; computer software for developing, building, and operating consumer blockchain applications; computer software for electronic trading of virtual currency; computer software, namely, electronic financial platform that accommodates multiple types of payment and debt transactions in an integrated mobile phone and web based environment; computer software for trading se-

curities and assets; day trading software; downloadable cryptographic keys for receiving and spending cryptocurrency; software for arranging online transactions; computer software for facilitating payment transactions by electronic means; security tokens [encryption devices].

35 – Provision of an online marketplace for buyers and sellers of goods and services; presentation of financial products on communication media, for retail purposes; compiling financial, securities, stock exchange, trade and quote, index value and other financial market information for business purposes; arranging of trading transactions and commercial contracts; administration of loyalty rewards programs; administration of loyalty and incentive schemes; administration of consumer loyalty programs; loyalty, incentive and bonus program services; sales promotion through customer loyalty programs; organisation, operation and supervision of customer loyalty schemes; administration of loyalty programs involving discounts or incentives.

36 – Computerised financial services; electronic funds transfer; currency trading and exchange services; conducting of financial transactions; finance services; exchange of financial operations (agencies for the -); electronic financial trading services; financial investment; personal finance services; finance services for natural persons; financial services for companies; financial services relating to business; provision of financial services by means of a global computer network or the internet; monetary services; financial transfers and transactions, and payment services; financial services via blockchain; financial management via the internet; monetary affairs; money exchange and transfer; online real-time currency trading; financial services provided via the internet; virtual currency transfer services; virtual currency services; virtual currency exchange; financial transactions via blockchain; currency transfer; providing information and analysis via the internet in the field of financial investments; commodity exchange; financial exchange; investing of funds; financing services relating to securities; providing stock/securities market information; financial asset management; asset management services; management of assets; management of crypto assets; securities and assets brokerage; securities brokerage account services; brokerage services relating to securities offering; financial advisory services relating to assets management; management of financial assets; management of securities; management of transferable securities; investment services relating to transferable securities; management of portfolios of securities; securities brokerage; trading in securities; automated securities brokerage; securities settlement; securities exchange services; securities brokerage services; securities trading services; securities investment services; securities and commodities trading services; exchange services relating to the trading of

commodities and securities; electronic transfer of virtual currencies; transaction fees settlement; trading fees settlement; issuing tokens of value; issuance and redemption of discount tokens of value; issuance and redemption of tokens of value; issuing tokens of value in relation to incentive schemes; issuing tokens of value as a reward for customer loyalty; issuing tokens of value in the nature of gift vouchers; issuing tokens of value as part of a customer membership scheme; financial saving services; electronic payment services; financial payment services; payment and credit services; electronic wallet payment services; processing of electronic payments; financial transfers, transactions and payment services.

42 – Technological research services; data storage via blockchain; data authentication via blockchain; providing temporary use of online non-downloadable software for processing electronic payments; providing temporary use of online non-downloadable software; providing temporary use of online non-downloadable digital asset management software; hosting of transaction platforms on the internet.

(260) AM 2022 114355 A  
 (800) 1608027  
 (151) 2021 03 26  
 (891) 2021 03 26  
 (731) LIMITED LIABILITY COMPANY "TOREX TRADING HOUSE"  
 Elshanskaya street, house 37, Saratov,  
 RU-410086 Saratov region, Russian Federation  
 (540)



(591) Black, white, red  
 (531) 26.11.06; 27.05.01; 29.01.12  
 (511)  
 6 – Doors of metal.  
 19 – Doors, not of metal.  
 37 – Installation of doors and windows.

(260) AM 2022 114361 A  
 (800) 1608163  
 (151) 2021 05 25  
 (891) 2021 05 25  
 (731) Obshchestvo s ogranichennoy otvetstvennost'yu "EVROTORG"  
 ul. Kazintsya, d. 52a, k. 22, 220099 Minsk,  
 Belarus  
 (540)

## MAREULI

(591) Black, white

(511)  
 33 – Alcoholic beverages, except beer; alcoholic preparations for making beverages.

(260) AM 2022 114362 A  
 (800) 1608194  
 (151) 2021 05 26  
 (891) 2021 05 26  
 (731) PASSAVANT Energy & Environment GmbH  
 Hahnstrasse 31-35, 60528 Frankfurt am Main,  
 Germany  
 (540)

## TURBO LME

(591) Black, white  
 (511)  
 11 – Water purification installations.  
 40 – Water treating.  
 42 – Construction drafting, engineering, industrial design.

(260) AM 2022 114363 A  
 (800) 1608210  
 (151) 2021 05 16  
 (891) 2021 05 16  
 (731) Apple Inc.  
 One Apple Park Way, Cupertino CA 95014,  
 USA  
 (540)

## RESTORE FUND

(591) Black, white  
 (526) FUND  
 (511)  
 36 – Funds investment; investment management.

(260) AM 2022 114365 A  
 (800) 1608334  
 (151) 2021 07 14  
 (891) 2021 07 14  
 (731) GLOBACHEM  
 Lichtenberglaan 2019, B-3800 Sint-Truiden,  
 Belgium  
 (540)

## ALCOBAN

(591) Black, white  
 (511)  
 5 – Pesticides; herbicides; insecticides; fungicides.

(260) AM 2022 114371 A

(800) 1608552

(151) 2021 05 25

(891) 2021 05 25

(731) Obschestvo s ogranichennoy, otvetstvennostiyu "Pravoobladatel GIFTEL"

ul. Trifonovskaya, d. 4, etage 1, pomeschenie 1a, RU-127018 komnata 3, Moscow, Russian Federation

(540)



(591) White, red

(531) 11.03.14; 26.04.02; 26.04.05; 26.04.18; 27.05.24; 29.01.12

(511)

8 – Table forks; implements for decanting liquids [hand tools]; blade sharpening instruments; oyster openers; spoons; hammers [hand tools]; mincing knives [hand tools]; knives; cheese slicers, non-electric; egg slicers, non-electric; pizza cutters, non-electric; scaling knives; ceramic knives; can openers, non-electric; scissors; wick trimmers [scissors]; vegetable slicers, hand-operated; fruit pickers [hand tools]; table cutlery [knives, forks and spoons]; vegetable choppers; silver plate [knives, forks and spoons]; hoop cutters [hand tools]; choppers [knives].

21 – Cookie jars; candle jars [holders]; china ornaments; dishes; paper plates; vegetable dishes; saucers; mugs; candy boxes; bottles; demijohns; busts of porcelain, ceramic, earthenware, terra-cotta or glass; vases; epergnes; fruit bowls; waffle irons, non-electric; coolers [ice pails]; whisks, non-electric, for household purposes; cooking skewers of metal; towel rails and rings; funnels; candle extinguishers; cruets; decanters; tea cosies; sponges for household purposes; toothpick holders; soap holders; napkin holders; shaving brush stands; toilet paper holders; soap dispensers; toilet paper dispensers; cutting boards for the kitchen; bread boards; crushers for kitchen use, non-electric; strainers for household purposes; containers for household or kitchen use; kitchen containers; glass jars [carboys]; heat-insulated containers; heat-insulated containers for beverages; thermally insulated containers for food; glass flasks [containers]; frying pans; closures for pot lids; ceramics for household purposes; majolica; works of art of porcelain, ceramic, earthenware or glass; kitchen grinders, non-electric; cabarets [trays]; stew-pans; baking mats; hot pots, not electrically heated; napkin rings; coin banks; bread baskets for household purposes; baskets for household purposes; waste paper baskets; lunch boxes; tea caddies; earthenware saucepans; mess-tins; cauldrons; coffee percolators, non-electric; coffeepots, non-electric; coffee grinders, hand-operated; beer mugs; tankards; pot

lids; butter-dish covers; dish covers; cheese-dish covers; pitchers; perfume burners; portable ice chests, non-electric, for food and beverages; watering cans; mixing spoons [kitchen utensils]; basting spoons [cooking utensils]; pie servers; scoops [tableware]; spatulas [kitchen utensils]; butter dishes; noodle machines, hand-operated; pepper mills, hand-operated; mills for household purposes, hand-operated; feather-dusters; brooms; isothermic bags; confectioners' decorating bags [pastry bags]; bowls [basins]; mosaics of glass, not for building; saucepan scourers of metal; soap boxes; cooking pot sets; pouring spouts; fitted picnic baskets, including dishes; cookie [biscuit] cutters; pastry cutters; syringes for watering flowers and plants; chopsticks; cocktail stirrers; food steamers, non-electric; pepper pots; oven mitts; gloves for household purposes; plates to prevent milk boiling over; dripping pans; trays for household purposes; trays of paper, for household purposes; lazy susans; heaters for feeding bottles, non-electric; candelabra [candlesticks]; trivets [table utensils]; coasters, not of paper or textile; grill supports; menu card holders; knife rests for the table; flat-iron stands; egg cups; scouring pads; drinking troughs; pottery; pots; cooking pots; painted glassware; tableware, other than knives, forks and spoons; earthenware; crystal [glassware]; tortilla presses, non-electric [kitchen utensils]; cruet sets for oil and vinegar; spice sets; bottle openers, electric and non-electric; crumb trays; potholders; clothes-pegs; glass stoppers; grills [cooking utensils]; sifters [household utensils]; drinking horns; bobeches; salad bowls; sugar bowls; beaters, non-electric; coffee services [tableware]; liqueur sets; services [dishes]; tea services [tableware]; sieves [household utensils]; cinder sifters [household utensils]; tea strainers; wine-tasting pipettes; siphon bottles for aerated water; rolling pins, domestic; blenders, non-electric, for household purposes; fruit presses, non-electric, for household purposes; drinking straws; salt cellars; drinking vessels; vessels of metal for making ices and iced drinks; refrigerating bottles; bulb basters; cups of paper or plastic; drinking glasses; glasses [receptacles]; statues of porcelain, ceramic, earthenware or glass; figurines of porcelain, ceramic, earthenware or glass; soup bowls; basins [receptacles]; table plates; disposable table plates; graters for kitchen use; insulating flasks; cloths for cleaning; furniture dusters; utensils for household purposes; kitchen utensils; cooking utensils, non-electric; coffee filters, non-electric; flasks; hip flasks; drinking bottles for sports; cake moulds; ice cube molds; cookery moulds; molds [kitchen utensils]; deep fryers, non-electric; bread bins; fly swatters; teapots; kettles, non-electric; cups; garlic presses [kitchen utensils]; tea infusers; decorative glass spheres; mops; mop wringers; corkscrews, electric and non-electric; brushes; dishwashing brushes; brushes for cleaning tanks and containers; basting brushes; electric brushes, except parts of machines; boxes for dispensing paper towels; dustbins; boxes of

glass; ladles for serving wine; nutcrackers; sugar tongs.

(260) AM 2022 114372 A

(800) 1608554

(151) 2021 05 27

(891) 2021 05 27

(731) OÜ Good Design

Harju maakond, Mustamäe linnaosa, Leiva tn 3, EE-12618 Tallinn, Estonia

(540)

## ICE by NATURA SIBERICA

(591) Black, white

(511)

3 – Abrasives; amber [perfume]; descaling preparations for household purposes; antistatic preparations for household purposes; aromatics [essential oils]; air fragrancing preparations; cake flavourings [essential oils]; flavourings for beverages [essential oils]; food flavourings [essential oils]; breath freshening sprays; canned pressurized air for cleaning and dusting purposes; balms, other than for medical purposes; basma [cosmetic dye]; lip glosses; nail glitter; polishing stones; abrasive paper; emery paper; polishing paper; petroleum jelly for cosmetic purposes; shoe polish; cobblers' wax; cotton wool for cosmetic purposes; sachets for perfuming linen; drying agents for dish-washing machines; adhesives for cosmetic purposes; scented water; Javelle water; lavender water; toilet water; wax for parquet floors; floor wax; non-slipping wax for floors; depilatory wax; moustache wax; tailors' wax; creams for leather; waxes for leather; polish for furniture and flooring; shoemakers' wax; polishing wax; massage gels, other than for medical purposes; heliotropine; dental bleaching gels; geraniol; make-up; deodorants for pets; deodorants for human beings or for animals; depilatory preparations; air fragrance reed diffusers; scented wood; perfumes; non-slipping liquids for floors; windscreen cleaning liquids; greases for cosmetic purposes; volcanic ash for cleaning; perfumery; decorative transfers for cosmetic purposes; ionone [perfumery]; shaving stones [astringents]; smoothing stones; eyebrow pencils; cosmetic pencils; silicon carbide [abrasive]; carbides of metal [abrasives]; alum stones [astringents]; tripoli stone for polishing; adhesives for affixing false eyelashes; adhesives for affixing false hair; hair conditioners; quillia bark for washing; corundum [abrasive]; beard dyes; colorants for toilet purposes; cosmetic dyes; starch for laundry purposes; laundry glaze; shoe cream; polishing creams; cosmetic creams; skin whitening creams; polishing rouge; incense; hair spray; nail varnish; hair lotions; lotions for cosmetic purposes; after-shave lotions; beauty masks; oils for perfumes and scents; oils for cosmetic purposes; oils for toilet purposes; essential oils; essential oils of cedarwood; essential oils of

lemon; essential oils of citron; oils for cleaning purposes; bergamot oil; gaultheria oil; jasmine oil; lavender oil; almond oil; rose oil; oil of turpentine for degreasing; whiting; cleaning chalk; almond milk for cosmetic purposes; cleansing milk for toilet purposes; musk [perfumery]; deodorant soap; shaving soap; soap for brightening textile; cakes of toilet soap; anti-perspirant soap; soap for foot perspiration; soap; almond soap; mint for perfumery; cosmetic kits; emery; gel eye patches for cosmetic purposes; nail art stickers; false nails; eau de Cologne; bases for flower perfumes; joss sticks; pastes for razor strops; dentifrices; pumice stone; lipstick cases; hydrogen peroxide for cosmetic purposes; breath freshening strips; teeth whitening strips; sandcloth; glass cloth [abrasive cloth]; lipsticks; pomades for cosmetic purposes; shaving preparations; cosmetic preparations for baths; bath preparations, not for medical purposes; hair straightening preparations; hair waving preparations; laundry soaking preparations; grinding preparations; smoothing preparations [starching]; colour-removing preparations; leather bleaching preparations; polishing preparations; denture polishes; mouthwashes, not for medical purposes; cosmetic preparations for slimming purposes; starch glaze for laundry purposes; preparations to make the leaves of plants shiny; eye-washes, not for medical purposes; fabric softeners for laundry use; laundry bleach; dry-cleaning preparations; paint stripping preparations; lacquer-removing preparations; make-up removing preparations; floor wax removers [scouring preparations]; varnish-removing preparations; rust removing preparations; nail care preparations; cleaning preparations; preparations for cleaning dentures; wallpaper cleaning preparations; preparations for unblocking drain pipes; chemical cleaning preparations for household purposes; collagen preparations for cosmetic purposes; bleaching preparations [decolorants] for household purposes; laundry preparations; aloe vera preparations for cosmetic purposes; sunscreen preparations; colour-brightening chemicals for household purposes [laundry]; breath freshening preparations for personal hygiene; shining preparations [polish]; make-up powder; diamantine [abrasive]; stain removers; nail varnish removers; vaginal washes for personal sanitary or deodorant purposes; scouring solutions; false eyelashes; baby wipes impregnated with cleaning preparations; tissues impregnated with cosmetic lotions; tissues impregnated with make-up removing preparations; safrol; massage candles for cosmetic purposes; laundry blueing; turpentine for degreasing; potpourris [fragrances]; bleaching soda; washing soda, for cleaning; bath salts, not for medical purposes; bleaching salts; fumigation preparations [perfumes]; leather preservatives [polishes]; ammonia [volatile alkali] [detergent]; astringents for cosmetic purposes; eyebrow cosmetics; make-up preparations; sun-tanning preparations [cosmetics]; hair dyes; neutralizers for permanent waving; cosmetic preparations for eyelashes; cosmetic

preparations for skin care; shoe wax; cosmetics; cosmetics for children; cosmetics for animals; mascara; cleansers for intimate personal hygiene purposes, non medicated; douching preparations for personal sanitary or deodorant purposes [toilettries]; detergents, other than for use in manufacturing operations and for medical purposes; degreasers, other than for use in manufacturing processes; bleaching preparations [decolorants] for cosmetic purposes; antiperspirants [toilettries]; toiletry preparations; phytocosmetic preparations; talcum powder, for toilet use; cotton swabs for cosmetic purposes; terpenes [essential oils]; emery cloth; cloths impregnated with a detergent for cleaning; henna [cosmetic dye]; shampoos for animals [non-medicated grooming preparations]; shampoos for pets [non-medicated grooming preparations]; dry shampoos; shampoos; sandpaper; soda lye; herbal extracts for cosmetic purposes; extracts of flowers [perfumes]; ethereal essences; badian essence; mint essence [essential oil].

(260) AM 2022 114373 A  
 (800) 1608587  
 (151) 2021 05 18  
 (891) 2021 05 18  
 (731) JOINT-STOCK COMPANY "SEPTIMA"  
 kom. 14, d.8, ul. Mozhayskiy Val, vn. ter.  
 g. municipalny okrug Dorogomilovo  
 RU-121151 Moscow, Russian Federation

(540)

# Септима

(591) Black, white

(531) 28.05

(511)

3 – Aromatics [essential oils]; air fragrancing preparations; balms, other than for medical purposes; deodorants for human beings or for animals; cosmetic creams; lotions for cosmetic purposes; deodorant soap; cakes of toilet soap; antiperspirant soap; soap for foot perspiration; cosmetic kits; laundry soaking preparations; laundry bleach; cleaning preparations; chemical cleaning preparations for household purposes; scouring solutions; baby wipes impregnated with cleaning preparations; tissues impregnated with cosmetic lotions; cosmetics; douching preparations for personal sanitary or deodorant purposes [toilettries]; detergents, other than for use in manufacturing operations and for medical purposes; degreasers, other than for use in manufacturing processes; antiperspirants [toilettries]; cotton sticks for cosmetic purposes; cloths impregnated with a detergent for cleaning; shampoos; dry shampoos.

5 – Antiseptics; iodides for pharmaceutical purposes; pharmaceutical preparations; chemico-pharmaceutical preparations; chemical preparations for medical purposes; chemical preparations for pharmaceutical purposes;

suppositories; germicides; balms for medical purposes; biocides; disinfectants; deodorants for clothing and textiles; air deodorising preparations; lotions for pharmaceutical purposes; ointments for pharmaceutical purposes; antibacterial soap; disinfectant soap; medicated soap; cotton sticks for medical purposes; cotton swabs for medical purposes; preparations for the treatment of burns; anticryptogamic preparations; tissues impregnated with pharmaceutical lotions; antibacterial handwashes; disinfectants for hygiene purposes; detergents for medical purposes; medicated shampoos; medicated dry shampoos.

(260) AM 2022 114375 A

(800) 1608638

(151) 2021 06 02

(891) 2021 06 02

(731) TINE SA

Postboks 7 Kalbakken, N-0901 OSLO, Norway

(540)



(591) Black, grey

(531) 25.01.25; 26.01.03; 26.01.16; 26.01.18;  
 27.05.01; 27.05.10

(511)

29 – Meat; hamburgers; sausages; sausages containing cheese; minced meats containing cheese; fish, poultry and game; meat extracts; vegetarian substitutes for meat, fish, poultry and game; preserved, frozen, dried and cooked fruits and vegetables; jellies, jams, marmalades, compotes; eggs; dairy products; milk, butter, yogurt and yogurt drinks, dairy-based beverages and other milk products; cheese; cheese products; specialty cheeses; cream cheese; fromage frais; mold-ripened cheese; cheese spreads; smoked cheese; hard cheese; processed cheese; grilling cheese; rennet; cheese powder; curd; blended cheese; cheese substitutes; ripened cheeses; fresh unripened cheeses; cottage cheese; goat's milk cheese; cheese fondue; dessert cheese; wraps made of cheese; vegetarian/plantbased milk substitutes, including oat milk, rice milk, soy milk, almond milk, coconut milk and products consisting primarily of these products; desserts made from milk products; powdered milk; whey; whey powder; edible oils and fats; cheese dips; sticks, poppers and nuggets made of cheese; omelettes; cheese souffles; creamed potatoes; prepared meals consisting primarily of meat, fish, poultry, fruit or vegetables; prepared meals consisting primarily of vegetarian substitutes for meat, fish, po-

ultry, fruit or vegetables; nuts, processed; snack mixes consisting of processed nuts and cheese and processed fruits.

(260) AM 2022 114382 A

(800) 1608906

(151) 2021 06 18

(891) 2021 06 18

(731) Obshchestvo s Ogranichennoy, Otvetstvennost'yu "EVROTORG" ul. Kazintsa d. 52a, k. 22, 220099 g. Minsk, Belarus

(540)

## MERGULI

(591) Black, white

(511)

33 – Alcoholic beverages, except beer; alcoholic preparations for making beverages.

(260) AM 2022 114383 A

(800) 1608920

(151) 2021 05 11

(891) 2021 05 11

(731) Vingroup Joint Stock Company No. 7, Bang Lang 1 Street, Vinhomes Riverside Ecological Urban Area, Viet Hung Ward, Long Bien District, Hanoi City, Viet Nam

(540)

## Vinfast VF e34

(591) Black, white

(531) 27.05.01

(511)

12 – Automobiles; electric cars; off road light sports utility vehicles; motorcycles; electric motorcycles; motor scooters; mopeds; bicycles; electric bicycles; electric assist bicycles; all-terrain vehicles; golf cars; engines for land vehicles; sports cars; electrically-powered motor vehicles; side cars; structural parts and component parts for land vehicles, namely air bags [safety devices for automobiles], anti-glare devices, anti-skid chains, automobile bodies, automobile chains, vehicle chassis, hoods for vehicles, brakes for vehicles, axles for vehicles, torsion bars for vehicles, bicycle frames, motorcycle frames, bicycle pedals, bicycle saddles, vehicle bumpers, clutches for land vehicles, doors for vehicles, driving motors for land vehicles, rearview mirrors, side view mirror, reduction gears for land vehicles, vehicle wheels, rims for vehicle wheels, safety belts for vehicle seats, vehicle seats, shock absorbers for vehicles, tires for vehicle wheels, windows for vehicles, windscreen wipers, windscreen.

(260) AM 2022 114384 A

(800) 1608922

(151) 2021 05 11

(891) 2021 05 11

(731) Vingroup Joint Stock Company No. 7, Bang Lang 1 Street, Vinhomes Riverside Ecological Urban Area, Viet Hung Ward, Long Bien District, Hanoi City, Viet Nam

(540)

## Vinfast VF e32

(591) Black, white

(531) 27.05.01

(511)

12 – Automobiles; electric cars; off road light sports utility vehicles; motorcycles; electric motorcycles; motor scooters; mopeds; bicycles; electric bicycles; electric assist bicycles; all-terrain vehicles; golf cars; engines for land vehicles; sports cars; electrically-powered motor vehicles; side cars; structural parts and component parts for land vehicles, namely air bags [safety devices for automobiles], anti-glare devices, anti-skid chains, automobile bodies, automobile chains, vehicle chassis, hoods for vehicles, brakes for vehicles, axles for vehicles, torsion bars for vehicles, bicycle frames, motorcycle frames, bicycle pedals, bicycle saddles, vehicle bumpers, clutches for land vehicles, doors for vehicles, driving motors for land vehicles, rearview mirrors, side view mirror, reduction gears for land vehicles, vehicle wheels, rims for vehicle wheels, safety belts for vehicle seats, vehicle seats, shock absorbers for vehicles, tires for vehicle wheels, windows for vehicles, windscreen wipers, windscreen.

(260) AM 2022 114385 A

(800) 653290

(151) 1996 03 27

(891) 2021 07 28

(731) IPSEN CONSUMER HEALTHCARE 65 quai Georges Gorse, F-92100 Boulogne-Billancourt, France

(540)

## FORLAX

(591) Black, white

(531) 27.05.01; 27.05.17

(511)

5 – Pharmaceutical, veterinary and sanitary products.

(260) AM 2022 114427 A  
 (800) 1609000  
 (151) 2021 06 08  
 (891) 2021 06 08  
 (731) Rosetta Lifecare Bulgaria  
 r-n Vrabnitza, ul. Adam Mitzkevich No.1,  
 BG-1360 Sofia, Bulgaria



(591) Blue, red and grey  
 (531) 26.11.12; 26.11.13; 27.05.10; 29.01.14  
 (511)  
 5 – Vitamin supplements; food supplements; vitamin and mineral supplements; dietary and nutritional supplements; dietary and nutritional preparations; dietary supplements for humans; pharmaceuticals; pharmaceutical compositions.

(260) AM 2022 114429 A  
 (800) 1609075  
 (151) 2020 12 30  
 (891) 2020 12 30  
 (731) LESAFFRE TURQUIE MAYACILIK  
 URETIM VE TICARET ANONIM SIRKETI  
 İstanbul Kadıköy Sahrayıcedid Mahallesi,  
 Atatürk Caddesi, Cebesoy Sokak No:8,  
 Kadıköy İstanbul, Turkey



(591) Black, white, grey, dark brown, light brown  
 (531) 02.01.11; 02.01.23; 08.01.01; 08.01.07;  
 09.07.19; 25.01.06; 26.11.03; 26.11.07;  
 27.05.01; 29.01.15  
 (511)  
 30 – Yeasts.

(260) AM 2022 114430 A  
 (800) 1609078  
 (151) 2021 06 24  
 (891) 2021 06 24  
 (731) GENERAL FITTINGS S.P.A.  
 Via Golgi, 73/75, I-25064 GUSSAGO (BS),  
 Italy

(540)



(591) Black, white  
 (531) 24.15.02; 24.15.13  
 (511)  
 11 – Sanitary and bathroom installations and plumbing fixtures; manually-operated plumbing valves; water control valves; valves being parts of sprinkler systems; thermostatic valves; control units [thermostatic valves] for heating installations; control devices [thermostatic valves] for heating installations; boiler pipes [tubes] for heating installations; pipes [parts of sanitary installations]; appliances for water distribution [automatic]; water treatment units for aerating and circulating water; water supply installations; flushing tanks; water intake apparatus; regulatory fittings for water pipes; regulating accessories for gas pipes and lines; showers; toilets [water-closets]; toilet tank balls; bath installations; water conduits installations; water distribution installations; sinks; mixer taps for water pipes; heating installations; radiators [heating]; heating frames; infrared heating panels; heating plates; heating apparatus, electric; solar collectors [heating]; solar thermal collectors [heating].

(260) AM 2022 114431 A  
 (800) 1609261  
 (151) 2021 06 17  
 (891) 2021 06 17  
 (731) SKINFIX INC.  
 1496 Lower Water Street Suite 314,  
 Halifax NS B3J 1R9, Canada



(591) Black, white  
 (531) 27.05.01  
 (511)  
 3 – Skin care preparations, including exfoliating preparations for skin; skin sprays; skin scrubs; skin mists; wipes and cloths impregnated with a skin cleanser; anti-wrinkle creams; skin cleansers; skin serums; facial masks; skin masks; skin gels; skin moisturizers; skin creams; skin lotions; skin washes; body masks; skin toners; skin peels; hair care preparations; cosmetics; fragrances.  
 5 – Medicated skin care preparations, medicated skin ointments, medicated skin balms, medicated skin mo-

isturizers, medicated skin creams, medicated skin lotions, medicated skin sprays, medicated skin washes, medicated skin cleansers, medicated skin scrubs, medicated skin mists, medicated skin serums, medicated skin gels, medicated skin toners, medicated skin peels, and medicated wipes and cloths impregnated with a skin cleanser, for the treatment of: eczema, dermatitis, diaper rash, skin chafing, cracked skin, skin redness, skin inflammation, skin rashes, skin dryness, skin puffiness, skin scaling, skin flaking, skin itching, keratosis pilaris, laser treatment irritation, insect bites, irritation from poison ivy, poison oak & poison sumac, minor cuts, scrapes or burns, skin infection, chapped skin, acne, and for the healing of tattoo treatments; medicated hair care preparations for treatment of: dandruff, seborrheic dermatitis, scalp flaking, dermatitis, scalp psoriasis, and itchy scalp.

35 – Online retail services for skincare preparations for humans, including wipes and towelettes for skin care; online retail services for carrying bags and cases for cosmetic and for baby care items, and caps, slippers and gloves for use with skin care preparations.

(260) AM 2022 114442 A

(800) 1609710

(151) 2021 06 08

(891) 2021 06 08

(731) Obshchestvo s ogranichennoi otvetstvennostyu "CLOUDPAYMENTS"

Shukhova ul., 14, stroenie 11, et. 3, pom. 77,  
RU-115162 Moscow, Russian Federation

(540)



(591) Light blue and blue

(531) 01.15.11; 27.05.01; 29.01.04

(511)

36 – Hire-purchase financing; issuance of credit cards; issuance of tokens of value; processing of debit card payments; processing of credit card payments; electronic funds transfer; financial sponsorship.

(260) AM 2022 114443 A

(800) 1609725

(151) 2021 02 01

(891) 2021 02 01

(731) CK KOZMETİK SANAYİ DIŞ TİC. A.Ş.  
MAHMUTBEY MH. 2438 SOK NO: 99,  
BAĞCILAR, İSTANBUL, Turkey

(540)



(591) Yellow and black

(531) 03.07.17; 26.04.05; 26.04.16; 26.04.18;  
27.01.10; 27.05.01; 29.01.12

(526) ®

(511)

3 – Bleaching and cleaning preparations, detergents other than for use in manufacturing operations and for medical purposes, laundry bleach, fabric softeners for laundry use, stain removers, dishwasher detergents; perfumery; cosmetics (except medicated cosmetics); fragrances; deodorants for personal use and animals; soaps (except medicated soap); dental care preparations, dentifrices, denture polishes, tooth whitening preparations, mouth washes, not for medical purposes; abrasive preparations; emery cloth; sandpaper; pumice stone; abrasive pastes; polishing preparations for leather, vinyl, metal and wood, polishes and creams for leather, vinyl, metal and wood, wax for polishing.

(260) AM 2022 114444 A

(800) 1609726

(151) 2021 05 14

(891) 2021 05 14

(731) FILSTONE, COMÉRCIO DE ROCHAS, S.A.  
ESTRADA PEDRA ALVA, Nº 499,  
P-2495-352 FÁTIMA, Portugal

(540)

**FILSTONE**

(591) Black, white

(511)

19 – Stones; worked natural stone; natural stone slabs and tiles; natural stone slabs; blocks made from natural stone; aggregates.

(260) AM 2022 114445 A

(800) 1609730

(151) 2021 07 21

(891) 2021 07 21

(731) The Australian National University, a body established under the Australian National University Act 1991 (Cth)  
L6, 121 Marcus Clarke St., Building X-005,  
ACTON ACT 2601, Australia



(540)



**Australian  
National  
University**

(591) Black, white

(531) 01.01.10; 24.01.03; 24.01.07; 24.01.20;  
25.01.06; 26.03.23; 26.11.13; 27.05.10;  
29.01.12

(511)

41 – Education services; provision of training; entertainment; providing information, including online, about education, training, entertainment, sporting and cultural activities.

42 – Scientific research; advisory services relating to scientific research; advisory services relating to technological research; engineering research; laboratory services (scientific research or analysis); computer research services; design of computer software.

(260) AM 2022 114478 A

(800) 1610108

(151) 2021 04 23

(891) 2021 04 23

(731) TRACK TEC S.A.

Rondo ONZ 1, WARSAW, Poland

(540)



(591) Black, grey and silver

(531) 14.01.19; 26.04.05; 26.04.16; 26.04.24;  
26.15.25; 27.05.01; 27.05.24

(511)

6 – Railway sleepers of metal, railway material of metal, materials of steel for railway permanent ways, including railway points and components therefor, railway flat crossings, gauge interchanges, railway switch points, metal building materials; transportable buildings of metal; materials of metal for railway tracks, railway subgrades, railway tracks, points, crossings and parts therefor; non-electric cables and wires of common metal; ironmongery, small separate items of metal hardware; pipes and tubes of metal; goods of common metal not included in other classes; fish-plates of metal for railway tracks, point levers or switching devices, winches (rods), devices for locking the

final position of railway switch points, device block switches.

9 – Railway traffic control apparatus, teletechnical equipment, railway signalling apparatus, street signalling apparatus; railway traffic safety appliances; measuring, signalling, checking (supervision) apparatus and instruments, apparatus for the monitoring of railway switch point positions, wheel sensor switches, remote control apparatus for railway switches, apparatus for regulating or controlling electricity used in railway transport, electrodynamic apparatus for the remote control of railway points, electrodynamic apparatus for the remote control of signals, telerrupters, circuit breakers, electrodynamic apparatus for the remote control of railway points, electrodynamic apparatus for remote control, railway traffic safety apparatus, automatic apparatus for the remote control of railway points, distance measuring apparatus, apparatus for railway traffic control and protection; diagnostic apparatus for railway switch points; apparatus for the testing of railway switch point apparatus.

19 – Building materials (non-metallic), non-metallic rigid pipes for building, building panels, not of metal, cement slabs, joists, not of metal, framework, not of metal, for building, railway sleepers, not of metal, concrete sleepers, in particular concrete switch sleepers, railway sleepers, not of metal, concrete building elements, paving blocks, not of metal, paving slabs, not of metal, crash barriers, not of metal, for roads, support rails, retaining walls, concrete and cement tiles.

37 – Building construction, repair of railway tracks, maintenance and repair of locomotives and carriages (railway) of all kinds, railway tracks, switch points, railway installation apparatus, equipment and systems and management of railway networks and structures related thereto consisting of providing information relating to the repair or maintenance of railway networks and structures, servicing, maintenance and repair of electrical and electronic apparatus and vehicle parts.

42 – Scientific and technological research and design relating thereto, architectural consultation, industrial analysis and research services, engineering, research in the field of technology and mechanical engineering, technical planning and the development of railways, macadam road surfaces and road surfaces other than macadam; development of railway parts, in particular railway switch points, railway points, connectors and parts and drives therefor, carrying out of technical tests for the aforesaid goods; technical design planning in the field of, or for dimensioning and development of railway systems, technical project studies, equipment design and development, engineering, technological consultancy, industrial design.

(260) AM 2022 114479 A  
 (800) 1610244  
 (151) 2021 03 31  
 (891) 2021 03 31  
 (731) EuroChild, Association Internationale sans but  
 Lucratif  
 Rue de la Charité 22, B-1210 Bruxelles,  
 Belgium

(540)

## CHILDONOMICS

(591) Black, white

(511)

35 – Public policy consulting services to promote awareness in the field of children welfare; business consulting services in the field of public policy; promoting the welfare of children and humanitarian aid and development.

36 – Financial services and consultancy; financial appraisal services; charitable fundraising services; financial sponsorship; managing and monitoring of charitable funds; distribution and allocation of charitable funds; financial consulting services in the field of public policy issues.

42 – Scientific and technological services and research and design relating thereto; scientific and social science research, surveys and studies services in the socioeconomic and sociological fields; research and monitoring services in the field of the promotion of child welfare; SaaS and PaaS services; providing online, non-downloadable software.

(260) AM 2022 114480 A

(800) 1610253

(151) 2021 05 19

(891) 2021 05 19

(731) Starr International Company, Inc.  
 101 Baarerstrasse, CH-6300 Zug,  
 Switzerland

(540)

## STARR INSURANCE COMPANIES

(591) Black, white

(511)

36 – Insurance; financial affairs and monetary affairs, namely, financial information, management and analysis services; real estate affairs, namely, real estate insurance underwriting; property insurance underwriting services; casualty insurance underwriting services; excess insurance underwriting services; property insurance agency services; aviation and space insurance underwriting services; insurance underwriting services in the field of life; insurance underwriting services in the field of health and accident; insurance underwriting services in the field of food services; insurance underwriting services in the field of restau-

rants; insurance underwriting services in the field of crisis management; insurance underwriting services in the field of energy; environmental insurance underwriting services; management liability insurance underwriting services; construction insurance underwriting services; marine insurance underwriting services; worker's compensation insurance underwriting services; excess professional liability insurance underwriting services; accident and health insurance agency services; aviation and space insurance agency services; crisis management insurance agency services; energy insurance agency services; management liability insurance agency services; construction insurance agency services; marine insurance agency services; worker's compensation insurance agency services; excess professional liability insurance agency services; property insurance agency services; investment services, namely, financial asset management services; investment advisory services; warranty and contractual liability insurance underwriting services; financial planning services; financial asset management services; financial asset protection services, namely, asset and investment acquisition, consultation, advisory and development; trading in securities, options, commodities, corporate debt and equity, government and municipal securities and futures and forwards contracts services; financial planning and advisory services; investment management and advisory services; financial consultancy and insurance consultancy.

39 – Travel assistance services, namely, providing the transport of passengers for medical and dental assistance; arranging for emergency medical transportation and repatriation of human remains services, transport of passengers, namely, arranging and assistance for transportation of individuals; travel information services; arranging for travel visas, passports and travel documents for persons traveling abroad; travel and travel tour ticket reservation services, namely, arranging for the replacement of travel tickets for travelers.

(260) AM 2022 114481 A

(800) 1610275

(151) 2021 02 17

(891) 2021 02 17

(731) "Intelligent Systems of Business Control" Ltd  
 Zavodskaja, 1b, str. 1, fl. 1, room 7,  
 RU-124365 Zelenograd, Moscow, Russian  
 Federation

(540)



(591) Black, white  
 (531) 24.01.03; 26.13.25  
 (511)

9 – Antennas; smart cards; smart cards for electronic signatures; USB-keys for software protection; USB-keys for electronic signature; computer application software for cellular phones; computer programs and software for image processing used for cellular phones; computer software applications, downloadable; computer programs, recorded; computer programs, downloadable; computer operating programs, recorded; software and computer hardware and software in the field of computer security and data protection; equipment for processing biometric information, in particular fingerprint readers and smart cards with biometric information; compact discs [read-only memory]; magnetic data media; optical data media; information processing and protection equipment; computer peripherals and accessories, including flash memory cards, flash cards and wireless USB-keys; identity cards, magnetic; readers [data processing equipment]; data processing apparatus; electronic publications, downloadable.

14 – Key chain tags; watch fobs; jewellery charms; charms for key rings; key fobs of imitation leather; key fobs of leather; key fobs, not of metal; key rings [split rings with trinket or decorative fob].

18 – Leather and imitations of leather; imitation leather; leather, unworked or semi-worked; leatherboard; boxes and chests of leather and leatherboard; cases of leather; labels of leather.

(260) AM 2022 114482 A  
 (800) 1610290  
 (151) 2021 05 21  
 (891) 2021 05 21  
 (731) "Saratov-Lavr", obshchestvo s  
 ogranichennoj otvetstvennost'yu  
 Arbatskaya str., 28, RU-410053 Saratov,  
 Russian Federation

(540)



(591) Gray, white, red, shades of brown, yellow  
 (531) 02.01.01; 02.01.16; 24.03.02; 24.03.08;  
 24.03.12; 24.03.18; 25.01.06; 25.01.15;  
 26.07.25; 28.05; 29.01.15

(511)

29 – Ajvar [preserved peppers]; aloe vera prepared for human consumption; alginates for culinary purposes; anchovy, not live; peanuts, prepared; artichokes, preserved; albumen for culinary purposes; white of eggs; beans, preserved; soya beans, preserved, for food;

broth; ginger jam; ham; fatty substances for the manufacture of edible fats; laver, preserved; edible birds' nests; sea-cucumbers, not live; peas, preserved; mushrooms, preserved; guacamole [mashed avocado]; game, not live; gelatine; meat jellies; jellies for food; fruit jellies; yolk of eggs; coconut fat; bone oil for food; lard; suet for food; edible fats; curd; fruit-based snack food; milk substitutes; soya patties; tofu patties; charcuterie; cottage cheese fritters; raisins; caviar; aubergine paste; vegetable marrow paste; fish roe, processed; yogurt; galbi [grilled meat dish]; sauerkraut; kephir [milk beverage]; kimchi [fermented vegetable dish]; isinglass for food; clams, not live; potato-based dumplings; klipfish [salted and dried cod]; milk shakes; black pudding; onion rings; arrangements of processed fruit; compotes; meat, tinned; vegetables, tinned; fish, tinned; fruits, tinned; broth concentrates; corn dogs; gherkins; shrimps, not live; prawns, not live; buttercream; croquettes; silkworm chrysalis for human consumption; sweet corn, processed; kumys [milk beverage]; spiny lobsters, not live; lecithin for culinary purposes; salmon, not live; onions, preserved; margarine; marmalade; oils for food; peanut butter; cocoa butter for food; coconut oil for food; coconut butter; maize oil for food; sesame oil for food; linseed oil for food; extra virgin olive oil for food; olive oil for food; palm oil for food; palm kernel oil for food; sunflower oil for food; rape oil for food; butter; soya bean oil for food; shellfish, not live; almonds, ground; animal marrow for food; mussels, not live; milk; peanut milk; peanut milk for culinary purposes; coconut milk; coconut milk for culinary purposes; almond milk; almond milk for culinary purposes; oat milk; rice milk; rice milk for culinary purposes; albumin milk; condensed milk; soya milk; powdered milk; fish meal for human consumption; vegetable mousses; fish mousses; fruit pulp; meat; meat, preserved; freeze-dried meat; milk beverages, milk predominating; peanut milk-based beverages; coconut milk-based beverages; almond milk-based beverages; sausage casings, natural or artificial; vegetables, preserved; freeze-dried vegetables; vegetables, dried; vegetables, cooked; potato fritters; olives, preserved; lobsters, not live; flavoured nuts; candied nuts; coconut, desiccated; nuts, prepared; tomato purée; pressed fruit paste; liver pâté; pectin for culinary purposes; liver; pickles; jams; powdered eggs; milk products; fish-based foodstuffs; prostokvasha [soured milk]; poultry, not live; bulgogi [Korean beef dish]; pollen prepared as foodstuff; cranberry compote; apple purée; crayfish, not live; crustaceans, not live; fish, preserved; fish, not live; salted fish; ryazhenka [fermented baked milk]; vegetable salads; fruit salads; bacon; sardines, not live; pork; herrings, not live; seeds, prepared; sunflower seeds, prepared; cream [dairy products]; whipped cream; vegetable-based cream; fat-containing mixtures for bread slices; smetana [sour cream]; lemon juice for culinary purposes; tomato juice for cooking; vegetable juices for cooking; salted meats; sausages;

sausages in batter; hot dog sausages; preparations for making bouillon; preparations for making soup; nut-based spreads; tripe; soups; vegetable soup preparations; whey; cheese; tahini [sesame seed paste]; tofu; truffles, preserved; tuna, not live; oysters, not live; falafel; milk ferments for culinary purposes; rennet; fish fillets; dates; crystallized fruits; frozen fruits; fruit, preserved; fruit preserved in alcohol; fruit, stewed; hazelnuts, prepared; potato flakes; hummus [chickpea paste]; fruit peel; preserved garlic; lentils, preserved; potato crisps; low-fat potato crisps; fruit chips; non-alcoholic eggnog; seaweed extracts for food; meat extracts; yuba [tofu skin]; berries, preserved; snail eggs for consumption; eggs; yakitori.

30 – Vanilla flavourings for culinary purposes; flavourings, other than essential oils, for cakes; flavourings, other than essential oils, for beverages; coffee flavourings; food flavourings, other than essential oils; star aniseed; baozi [stuffed buns]; cereal bars; high-protein cereal bars; pancakes; noodle-based prepared meals; freeze-dried dishes with the main ingredient being pasta; freeze-dried dishes with the main ingredient being rice; buns; bulgur; bread rolls; edible rice paper; edible paper; burritos; vanillin [vanilla substitute]; vareniki [stuffed dumplings]; waffles; vermicelli; natural sweeteners; sausage binding materials; binding agents for ice cream; seawater for cooking; seaweed [condiment]; malt biscuits; cloves [spice]; mirror icing [mirror glaze]; cake frosting [icing]; glucose for culinary purposes; mustard; croûtons; buckwheat, processed; gluten additives for culinary purposes; yeast; thickening agents for cooking foodstuffs; leaven; rice-based snack food; cereal-based snack food; artificial coffee; vegetal preparations for use as coffee substitutes; dressings for salad; zephyr [confectionery]; fruit jellies [confectionery]; candy decorations for cakes; confectionery for decorating Christmas trees; cakes; pastries; peanut confectionery; almond confectionery; pasta; ginger [spice]; frozen yogurt [confectionery ices]; cocoa; cream of tartar for culinary purposes; capers; caramels [sweets]; curry [spice]; ketchup [sauce]; gimbap [Korean rice dish]; kimchi-jeon [fermented vegetable pancakes]; quinoa, processed; quiches; gluten prepared as foodstuff; flour-based dumplings; sweets; liquorice [confectionery]; peppermint sweets; mints for breath freshening; dulce de leche; cinnamon [spice]; coffee; unroasted coffee; starch for food; crackers; custard; hominy grits; semolina; oatmeal; crushed barley; groats for human food; ice cubes; corn, milled; corn, roasted; meat pies; turmeric; couscous [semolina]; noodles; soba noodles; udon noodles; ice for refreshment; ice, natural or artificial; edible ices; candy; rice cakes; lomper [potato-based flatbread]; mayonnaise; macarons [pastry]; macaroni; maltose; hominy; piccalilli; marinades; marzipan; honey; miso [seasoning]; miso; royal jelly; ice cream; bean meal; buckwheat flour; tapioca flour; potato flour; corn flour; nut flours; flour; wheat flour; soya flour; barley meal; dessert mousses [confectionery];

chocolate mousses; muesli; mint for confectionery; cocoa beverages with milk; coffee beverages with milk; coffee-based beverages; cocoa-based beverages; chamomile-based beverages; tea-based beverages; chocolate beverages with milk; chocolate-based beverages; infusions, not medicinal; crushed oats; husked oats; okonomiyaki [Japanese savoury pancakes]; onigiri [rice balls]; nutmegs; chocolate-coated nuts; stick liquorice [confectionery]; pastila [confectionery]; lozenges [confectionery]; molasses for food; pâtés en croûte; pelmeni [dumplings stuffed with meat]; pepper; allspice; peppers [seasonings]; pesto [sauce]; biscuits; petit-beurre biscuits; bibimbap [rice mixed with vegetables and beef]; pies; pizzas; meat gravies; fondants [confectionery]; popcorn; powders for making ice cream; baking powder; mustard meal; pralines; aromatic preparations for food; condiments; meat tenderizers for household purposes; cereal preparations; oat-based food; propolis; gingerbread; spices; petits fours [cakes]; rice pudding; puddings; cake powder; fruit coulis [sauces]; ravioli; ramen [Japanese noodle-based dish]; chewing gum for breath freshening; chewing gum; relish [condiment]; rice; instant rice; wheat germ for human consumption; spring rolls; sago; palm sugar; sugar; sesame seeds [seasonings]; linseed for culinary purposes [seasoning]; processed seeds for use as a seasoning; aniseed; agave syrup [natural sweetener]; golden syrup; confectionery; batter mixes for okonomiyaki [Japanese savoury pancakes]; baking soda [bicarbonate of soda for cooking purposes]; malt for human consumption; salt for preserving foodstuffs; cooking salt; celery salt; sorbets [ices]; ham glaze; cranberry sauce [condiment]; soya sauce; tomato sauce; apple sauce [condiment]; sauces [condiments]; pasta sauce; spaghetti; seasonings; chocolate-based spreads; chocolate spreads containing nuts; preparations for stiffening whipped cream; shaved ice with sweetened red beans; rusks; breadcrumbs; sushi; senbei [rice crackers]; sandwiches; tabbouleh; tacos; tapioca; tarts; dough; pastry dough; almond paste; rice pulp for culinary purposes; cake batter; tortillas; garden herbs, preserved [seasonings]; chocolate decorations for cakes; vinegar; beer vinegar; ferments for pastes; halvah; unleavened bread; bread; chips [cereal products]; corn flakes; oat flakes; hot dog sandwiches; flowers or leaves for use as tea substitutes; jiaozi [stuffed dumplings]; chicory [coffee substitute]; tea; iced tea; chutneys [condiments]; minced garlic [condiment]; cheeseburgers [sandwiches]; chow-chow [condiment]; saffron [seasoning]; chocolate; malt extract for food; essences for foodstuffs, except etheric essences and essential oils; husked barley.

(260) AM 2022 114513 A  
 (800) 1611400  
 (151) 2021 05 28  
 (891) 2021 05 28  
 (731) SUBSIDIARY COMPANY  
 "CONFECTIONERY CORPORATION  
 "ROSHEN"  
 prospect Nauky, bud. 1, korpus 1, m. Kyiv  
 03039, Ukraine

(540)

**ROSHEN**

(591) Black, white

(531) 27.05.17

(511)

35 – Advertising, business administration, office work; cost price analysis; rental of advertising space; computerized file management; book-keeping; invoicing, demonstration of goods; market studies; personnel recruitment; layout services for advertising purposes, marketing, targeted marketing; organization of exhibitions for commercial or advertising purposes, organization of trade fairs; shop window dressing; payroll preparation; providing commercial information and advice for consumers in the choice of products and services, publication of publicity texts, radio advertising, distribution of samples, dissemination of advertising matter; direct mail advertising; compilation of information into computer databases; commercial administration of the licensing of the goods and services of others; retail services relating to bakery products; pay per click advertising; retail services provided by tire stores.

(260) AM 2022 114514 A  
 (800) 1611402  
 (151) 2021 07 01  
 (891) 2021 07 01  
 (731) PORCELANOSA S.A.  
 Crta. Nacional 340, Km. 56.200, Villareal,  
 E-12540 Castellón, Spain

(540)

**solid-ker**

technical porcelain

(591) Black, white

(531) 26.04.09; 27.05.10

(511)

19 – Tiles; ceramic tiles and paving tiles; ceramic tiles and slabs; paving blocks, not of metal; ceramic pavings and coverings; sandstone paving and coverings; sandstone for building.

(260) AM 2022 114515 A  
 (800) 1611441  
 (151) 2021 06 28  
 (891) 2021 06 28  
 (731) Mylan Inc.  
 1000 Mylan Boulevard, Canonsburg PA 15317,  
 USA



(591) The color(s) Blue, purple and yellow is/are claimed as a feature of the mark

(531) 01.05.02; 01.07.19; 26.11.03; 26.11.06;  
 26.11.12; 29.01.13

(511)

5 – Pharmaceutical preparations for the treatment of cardiovascular, gastrointestinal, neurological, respiratory, psychiatric, allergic, dermatological, pulmonary, metabolic, muscular, erectile dysfunction, infectious and inflammatory conditions, cancer, diabetes, multiple sclerosis; oral and transdermal contraceptives.

10 – Medical fluid injectors.

44 – Providing information relating to diagnostic, prophylactic and therapeutic properties of pharmaceuticals.

(260) AM 2022 114516 A  
 (800) 1611488  
 (151) 2021 07 09  
 (891) 2021 07 09  
 (731) MAHASHIAN DI HATTI PRIVATE  
 LIMITED  
 MDH House, 9/44, Kirti Nagar, Industrial Area,  
 New Delhi – 110015, India

(540)



(591) The trademark consists of the colors RED & WHITE, wherein the letters M, D, H are appearing in white color, inside separate hexagons of red color with Red and White borders.

(531) 26.05.03; 26.05.04; 26.05.18; 27.05.17;  
27.05.24; 29.01.12

(511)

30 – Spices and condiments.

(260) AM 2022 114517 A

(800) 587530

(151) 1992 05 27

(891) 2021 08 18

(731) esparma GmbH

Bielefelder Str. 1, 39171 Sülzetal, Germany

(540)

# Blemaren

(591) Black, white

(531) 27.05.17

(511)

5 – Medicines, chemicals for medical and sanitary purposes, pharmaceutical drugs, plasters and surgical dressings.

(260) AM 2022 114624 A

(800) 1612651

(151) 2021 06 03

(891) 2021 06 03

(731) Obshchestvo s ogranichennoy, otvetstvennostyu "KDV Yashkino"

Molodezhnaya str., 1a, pgt. Yashkino,

Yashkinsky district, RU-652010 Kemerovskaya

Oblast – Kuzbass, Russian Federation

(540)

# YOTA

(591) Black, white

(511)

30 – Vanilla flavourings for culinary purposes; flavourings, other than essential oils, for cakes; flavourings, other than essential oils, for beverages; coffee flavourings; food flavourings, other than essential oils; star aniseed; baozi; cereal bars; high-protein cereal bars; pancakes; savoury pancakes; freeze-dried dishes with the main ingredient being pasta; freeze-dried dishes with the main ingredient being rice; noodle-based prepared meals; buns; bulgur; bread rolls; pains au chocolat; edible paper wafers; edible rice paper; edible paper; burritos; vanillin [vanilla substitute]; waffles; vermicelli; natural sweeteners; sausage binding materials; binding agents for ice cream; orange blossom water for culinary purposes; seawater for cooking; seaweed [condiment]; malt biscuits; cloves [spice]; mirror icing [mirror glaze]; cake frosting [icing]; glucose for culinary purposes; mustard; croûtons; buckwheat, processed; gluten additives for culinary purposes; yeast; thickening agents for cooking foodstuffs; leaven; rice-based snack food; cereal-based

snack food; artificial coffee; vegetal preparations for use as coffee substitutes; dressings for salad; fruit jellies [confectionery]; candy decorations for cakes; confectionery for decorating Christmas trees; cakes; pastries; peanut confectionery; almond confectionery; sugar confectionery; fruit confectionery; pasta; ground ginger; frozen yogurt [confectionery ices]; cocoa; cream of tartar for culinary purposes; capers; coffee capsules, filled; caramels [sweets]; curry [spice]; ketchup [sauce]; quinoa, processed; quiches; gluten prepared as foodstuff; flour-based dumplings; sweets; liquorice [confectionery]; peppermint sweets; mints for breath freshening; dulce de leche; cinnamon [spice]; coffee; unroasted coffee; starch for food; crackers; rice crackers; custard; crème brûlée; croissants; hominy grits; semolina; oatmeal; crushed barley; groats for human food; ice cubes; corn, milled; corn, roasted; meat pies; turmeric; couscous; laksa; noodles; soba noodles; udon noodles; ice for refreshment; ice, natural or artificial; edible ices; ice pops; potato-based flatbreads; rice cakes; mayonnaise; macarons; macaroni; maltose; hominy; marinades; piccalilli; marzipan; honey; miso; royal jelly; ice cream; bean meal; buckwheat flour; tapioca flour; potato flour; corn flour; nut flours; flour; wheat flour; soya flour; barley meal; dessert mousses [confectionery]; chocolate mousses; muesli; mint for confectionery; cocoa beverages with milk; coffee beverages with milk; coffee-based beverages; cocoa-based beverages; chamomile-based beverages; tea-based beverages; tea beverages with milk; chocolate beverages with milk; chocolate-based beverages; infusions, not medicinal; nougat; crushed oats; husked oats; kimchi pancakes; onigiri; nutmegs; chocolate-coated nuts; stick liquorice [confectionery]; ginger paste [seasoning]; lozenges [confectionery]; molasses for food; pâtés en croûte; pelmeni; pepper; allspice; peppers [seasonings]; pesto; biscuits; coconut macaroons; petit-beurre biscuits; bibimbap [rice mixed with vegetables and beef]; pies; pizzas; meat gravies; fondants [confectionery]; popcorn; powders for making ice cream; baking powder; mustard meal; pralines; condiments; meat tenderizers for household purposes; cereal preparations; oat-based food; propolis; profiteroles; gingerbread; spices; petits fours; rice pudding; puddings; cake powder; fruit colulis [sauces]; ravioli; ramen; chewing gum; chewing gum for breath freshening; relish [condiment]; rice; prepared rice rolled in seaweed; instant rice; wheat germ for human consumption; spring rolls; sago; sugar; crystallized rock sugar; palm sugar; sesame seeds [seasonings]; linseed for culinary purposes [seasoning]; processed seeds for use as a seasoning; aniseed; agave syrup [natural sweetener]; golden syrup; savoury pancake mixes; batter mixes; baking soda [bicarbonate of soda for cooking purposes]; malt for human consumption; salt for preserving foodstuffs; cooking salt; celery salt; sorbets [ices]; ham glaze; cranberry sauce [condiment]; soya sauce; tomato sauce; apple sauce [condiment]; sauces [condiments]; pasta sauce;

spaghetti; seasonings; chocolate-based spreads; chocolate spreads containing nuts; preparations for stiffening whipped cream; shaved ice with sweetened red beans; rusks; breadcrumbs; sushi; sandwiches; tabbouleh; tacos; tamarind [condiment]; tapioca; tarts; dough; pastry dough; almond paste; rice pulp for culinary purposes; cake batter; tortillas; garden herbs, preserved [seasonings]; chocolate decorations for cakes; vinegar; beer vinegar; ferments for pastes; halvah; harissa [condiment]; bread; gluten-free bread; unleavened bread; chips [cereal products]; corn flakes; oat flakes; hot dog sandwiches; flowers or leaves for use as tea substitutes; jiaozi; chicory [coffee substitute]; tea; kelp tea; iced tea; chutneys [condiments]; minced garlic [condiment]; cheeseburgers [sandwiches]; chow-chow [condiment]; saffron [seasoning]; chocolate; malt extract for food; essences for foodstuffs, except etheric essences and essential oils; husked barley.

(260) AM 2022 114625 A

(800) 1612678

(151) 2021 06 16

(891) 2021 06 16

(731) KPO MARKETING COMPANY LIMITED

Egypt Street, 12, CY-1097 Nicosia, Cyprus

(540)

**SPUTNIK V**

**СПУТНИК V**

(591) Black, white

(531) 28.05

(511)

33 – Aperitifs; arrack [arak]; baijiu [Chinese distilled alcoholic beverage]; brandy; wine; piquette; whisky; vodka; anisette [liqueur]; kirsch; gin; digesters [liqueurs and spirits]; cocktails; curacao; anise [liqueur]; liqueurs; pre-mixed alcoholic beverages, other than beer-based; alcoholic beverages, except beer; alcoholic beverages containing fruit; spirits [beverages]; distilled beverages; mead [hydromel]; peppermint liqueurs; bitters; nira [sugarcane-based alcoholic beverage]; rum; sake; perry; cider; rice alcohol; alcoholic extracts; fruit extracts, alcoholic; alcoholic essences.

(260) AM 2022 114626 A

(800) 1612781

(151) 2021 03 26

(891) 2021 03 26

(731) HALITLAR GIDA SAĞLIK ÜRÜNLERİ SANAYİ VE TİCARET LİMİTED ŞİRKETİ BAŞPINAR(ORGANİZE)OSB, Mah. O.S.B. 5, Bölge, Nolu Cad. 28, TR-83561 Şehitkamil Gaziantep, Turkey

(540)

**maxfly**

(591) Black, white

(511)

32 – Beers; preparations for making beer, namely, extracts of hops for making beer, mineral water, spring water, table water, soda water; fruit and vegetable juices, fruit and vegetable concentrates and extracts for making beverages, non-alcoholic soft drinks; energy drinks; protein-enriched sports beverages; non-alcoholic malt beer; non-alcoholic malt wort.

(260) AM 2022 114627 A

(800) 1612798

(151) 2021 06 04

(891) 2021 06 04

(731) CANPACK S.A.

Jasnogórska 1, PL-31-358 Kraków, Poland

(540)



(591) Black

(531) 26.01.02; 26.01.05

(511)

6 – Beverage cans of metal; metal cans, sold empty; closures of metal; cap closures of metal; closures of metal for containers; tin cans [empty]; containers made of metal for use in the storage of gases; containers of metal [storage, transport]; metal aerosol containers [empty]; metal aerosol containers sold empty; screw caps of metal; sealing caps of metal; bottle closures of metal; tinfoil; foils of metal for covering; foils of metal for cooking; aluminium; sheet metal; aluminium foil; alloys of metal; aluminium and its alloys; packaging, wrapping and bundling articles, of metal; metallic capsules [containers]; storage containers of metal; cans of metal for alcoholic beverages; metal oil cans [empty]; boxes of common metal; steel for tins.

21 – Soap dispensers; hand soap dispensers; dispensers for liquid soap; dispensers for cosmetics; shower gel dispensers; shampoo dispensers; body cleanser dispensers; bottles; containers for household or kitchen use.

42 – Advisory services relating to industrial engineering; advisory services relating to design engineering; engineering design and consultancy; engineering design; engineering services relating to computer programming; engineering services relating to metal forming systems; engineering consultancy services; com-

puter assisted engineering design services; consultancy services relating to product engineering; engineering consultancy relating to design; consultancy relating to the design of packaging; technical assessments relating to design; product development for others; product development; professional consultancy relating to industrial design; product research and development; research to develop new products; design and testing of new products; design and development of new products; design and testing for new product development; packaging design for others; designing of packaging and wrapping materials; new product design; design of specialist machinery; design of industrial products; consumer product design; design of ornamental layouts; provision of information relating to industrial design; styling [industrial design]; design sketching of packaging, containers, dinnerware and table utensils; engineering services for the design of machinery; engineering and computer-aided engineering services; advisory services relating to industrial design; design services relating to metal-working presses; design services relating to metal-working tools; industrial and graphic art design; industrial art design; product design and development; computer-aided industrial design.

(260) AM 2022 114628 A

(800) 1613025

(151) 2021 04 21

(891) 2021 04 21

(731) EVDEMA YAPI MALZEMELERİ, SANAYİ VE TİCARET ANONİM ŞİRKETİ  
Turgut Özal Mh.68.Sk.No:8 Esenyurt, İstanbul,  
Turkey

(540)



(591) Orange and black

(531) 27.05.01; 27.05.11; 29.01.12

(511)

35 – Advertising, marketing and public relations; organization of exhibitions and trade fairs for commercial or advertising purposes; office functions; secretarial services; arranging newspaper subscriptions for others; compilation of statistics; rental of office machines; systemization of information into computer databases; telephone answering for unavailable subscribers; business management, business administration and business consultancy, accounting, commercial consultancy services; personnel recruitment, personnel placement, employment agencies, import-export agencies, temporary personnel placement services; business appraisals; auctioneering; the bringing together, for the benefit of others, of a variety of goods, chemicals used in industry, science, photography, ag-

riculture, horticulture and forestry, manures and soils, unprocessed artificial resins and unprocessed plastics, fire extinguishing compositions, adhesives not for medical, household and stationery purposes, paints, varnishes, lacquers, preservatives against rust, preservatives against deterioration of wood, thinners and binders for paints, pigments, preservatives for metals, shoe dyes, printing dyes and ink, toners (including filled toner cartridges), colorants for food, pharmaceuticals and beverages, raw natural resins, metals in foil and powder form for painters, decorators, printers and artists, bleaching and cleaning preparations, perfumery, cosmetics, fragrances, deodorants for personal use and animals, soaps, dental care preparations, abrasive preparations, emery cloth, sandpaper, pumice stone, abrasive pastes, polishing preparations for leather, vinyl, metal, wood, industrial oils and greases, cutting fluids, dust absorbing, wetting and binding compositions, solid fuels, firewood, liquid and gas fuels and their non-chemical additives, candles, wicks, semi-finished wax, wax and paraffin for lighting purposes, pharmaceutical and veterinary preparations for medical purposes, chemical preparations for medical purposes, dietary supplements, including those adapted for medical purposes, nutritional supplements, dietary supplements for slimming purposes, food for babies, herbs and herbal beverages adapted for medicinal purposes, dental preparations and articles, sanitary preparations for medical use, hygienic pads, hygienic tampons, plasters, materials for dressings, diapers, including those made of paper and textiles, preparations for destroying vermin, fungicides, herbicides, deodorants, other than for human beings or for animals, air deodorising preparations, disinfectants, antiseptics, detergents for medical purposes, ores of non-precious metal, common metals and their alloys and semi-finished products made of these materials, goods and materials of common metal used for storage, wrapping, packaging, sheltering and building purposes, containers of metal (storage, transport), fences and transportable buildings made of metal, ladders of metal, goods of common metal for filtering and sifting purposes, included in this class, doors, windows, shutters, jalousies and their cases and fittings of metal, non-electric cables and wires of metal, ironmongery, small hardware of metal, ventilation ducts, vents, vent covers, pipes, chimney caps, manhole covers, grilles of metal for ventilation, heating, sewage, telephone, underground electricity and air conditioning installations, metal panels or boards (non-luminous and non-mechanical) used for signalling, route showing, publicity purposes, signboards of metal, advertisement columns of metal, signaling panels of metal, pipes of metal for transportation of liquids and gas and their metal fittings, valves of metal, drilling pipes of metal, safes (strong boxes) of metal, metal railway materials, bollards of metal, floating docks of metal, mooring buoys of metal, anchors, metal moulds for casting, other than machine parts, works of art made of common



metals or their alloys, metal closures, bottle caps of metal, metal poles, metal pallets and metal ropes for lifting, loading and transportation purposes, metal hangers, ties, straps, tapes and bands used for load-lifting and load-carrying, wheel chocks made primarily of metal, machines, machine tools and industrial robots for processing and shaping wood, metals, glass, plastics and minerals, construction machines and robotic mechanisms (machines) for use in construction, lifting, loading and transmission machines and robotic mechanisms (machines) for lifting, loading and transmission purposes, machines and robotic mechanisms (machines) for use in agriculture and animal breeding, machines and robotic mechanisms (machines) for processing cereals, fruits, vegetables and food, engines and motors, other than for land vehicles, parts and fittings therefor, parts of land vehicle motors and engines, included in this class bearings (parts of machines), roller or ball bearings, machines for mounting and detaching tires, alternators, current generators, electric generators, current generators operated with solar energy, painting machines, automatic spray guns for paint, electric, hydraulic and pneumatic punching machines and guns, electric adhesive tape dispensers (machines), electric guns for compressed gas or liquid spraying machines, electric hand drills, electric hand saws, electric jigsaw machines, spiral machines, compressed air machines, compressors (machines), vehicle washing installations, robotic mechanisms (machines) with the abovementioned functions, electric and gas-operated welding apparatus, electric arc welding apparatus, electric soldering apparatus, electric arc cutting apparatus, electrodes for welding machines, industrial robots (machines) with the abovementioned functions, printing machines, packaging machines, filling, plugging and sealing machines, labellers (machines), sorting machines, industrial robots (machines) with the abovementioned functions, electric packing machines for plugging and sealing of plastics, machines for textile processing, sewing machines, industrial robots (machines) with the abovementioned functions, pumps other than parts of machines or engines, fuel dispensing pumps for service stations, self-regulating fuel pumps, electric kitchen machines for chopping, grinding, crushing, mixing and mincing foodstuff, washing machines, laundry washing machines, dishwashers, spin driers (not heated), electric cleaning machines for cleaning floors, carpets or floorings, vacuum cleaners and parts thereof, automatic vending machines, galvanizing and electroplating machines, electric door openers and closers, joints (parts of engines), forks, spoons, knives and non-electric cutters, slicers, peelers for kitchen use, including those made of precious metals, side arms and blades (weapons), tools and apparatus included in this class for shaving, epilation, manicure, pedicure and personal beauty care use, electrical hair straighteners and electric hand implements for hair curling, scissors, hand-operated hand tools included in this class for the re-

pair of machines, apparatus and vehicles and for use in construction, agriculture, horticulture and forestry, none of them being power tools, electric or non-electric irons, steam irons, measurement apparatus, equipment and indicators including those for scientific and laboratory use, laboratory equipment and apparatus, apparatus for recording, transmission or reproduction of sound or images, data processing apparatus, telecommunication apparatus, sound or image reproducing apparatus, computer peripheral devices, magnetic and optic data carriers and computer software and programmes recorded thereto, downloadable and recordable electronic publications, encoded magnetic and optic cards, antennas, satellite antennas, amplifiers for antennas, parts of the aforementioned goods, ticket dispensers, automatic teller machines (ATM), electronic components used in the electronic parts of machines and apparatus, counters and quantity indicators for measuring the quantity of consumption, automatic time switches, clothing for protection against accidents, irradiation and fire, safety vests and life-saving apparatus and equipment, eyeglasses, sunglasses, optical lenses and cases, containers, parts and components thereof, apparatus and instruments for conducting, transforming, accumulating or controlling electricity, electric cables and electrical power supplies, batteries, electric accumulators, alarms and anti-theft alarms, other than for vehicles, electric bells, signalling apparatus and instruments, luminous or mechanical signs for traffic use, fire extinguishing apparatus, fire engines, fire hose and fire hose nozzles, radar apparatus, sonars, night vision apparatus and instruments, decorative magnets, metronomes, surgical, medical, dental and veterinary apparatus and instruments, furniture especially made for medical purposes, artificial limbs and prostheses, medical orthopaedic articles, surgical gowns and surgical sterile sheets, adult sexual aids, condoms, babies' bottles, babies' pacifiers, teats, teethers for babies, lighting installations, lights for vehicles and interior-exterior spaces, heating and steam generating installations, stoves for heating purposes using solid, liquid or gas fuels, electric stoves for heating purposes, kitchen stoves, installations for air-conditioning and ventilating, cooling installations and freezers, electric and gas-powered devices, installations and apparatus for cooking, drying and boiling, electric laundry driers, hair driers, hand drying apparatus, sanitary installations, taps (faucets), shower installations, toilets (water-closets), shower and bathing cubicles, bath tubs, sinks, wash-hand basins (parts of sanitary installations), water softening apparatus, water purification apparatus, water purification installations, waste water purification installations, electric bed warmers and electric blankets, not for medical use, electric pillow warmers, electric or non-electric footwarmers, hot water bottles, filters for aquariums and aquarium filtration apparatus, industrial type installations for cooking, drying and cooling purposes, pasteurizers and sterilizers, motor land ve-

hicles and their parts included in this class, motors and engines for land vehicles, motorcycles, mopeds, bicycles and their bodies handlebars and mudguards for bicycles, vehicle bodies tipping bodies for trucks, trailers for tractors, frigorific bodies for land vehicles, trailer hitches for vehicles, vehicle seats, head-rests for vehicle seats, safety seats for children, for vehicles, seat covers for vehicles, vehicle covers (shaped), sun-blinds adapted for vehicles, direction signals and arms for direction signals for vehicles, windscreen wipers and wiper arms for vehicles, inner and outer tires for vehicle wheels, tubeless tires, tire-fixing sets comprised of tire patches and tire valves for vehicles, windows for vehicles, safety windows for vehicles, rearview mirrors and wing mirrors for vehicles, anti-skid chains for vehicles, luggage carriers for vehicles, bicycle and ski carriers for cars, saddles for bicycles or motorcycles, air pumps for vehicles, for inflating tires, anti-theft alarms for vehicles, horns for vehicles, safety belts for vehicle seats, air bags (safety devices for automobiles), baby carriages, wheelchairs, pushchairs, wheelbarrows, shopping carts, single or multi-wheeled wheelbarrows, shopping trolleys, grocery carts, handling carts, rail vehicles: locomotives, trains, trams, waggons, cable cars, chairlifts, vehicles for locomotion by water and their parts, other than their motors and engines, vehicles for locomotion by air and their parts, other than their motors and engines, firearms, air pistols (weapons), spring-loaded firearms, adapted cases and shoulder straps therefor, heavy weapons, mortars and rockets, fireworks, sprays for personal defence purposes, jewellery, imitation jewellery, gold, precious stones and jewellery made thereof, cufflinks, tie pins, statuettes and figurines of precious metal, clocks, watches and chronometrical instruments, chronometers and their parts, watch straps, musical instruments and cases for musical instruments, paper and cardboard, paper and cardboard for packaging and wrapping purposes, cardboard boxes, paper towels toilet paper paper napkins, plastic materials for packaging and wrapping purposes, printing blocks and types, bookbinding material, printed matter, printed publications, calendars, posters, photographs (printed), paintings, stickers (stationery), postage stamps, stationery, office stationery, instructional and teaching material (except furniture and apparatus), writing and drawing implements, artists' materials, paper products for stationery purposes, adhesives for stationery purposes, office requisites, paint rollers and paintbrushes for painting, rosaries, unworked or semi-worked leather and animal skins, imitations of leather, stout leather, leather used for linings, goods made of leather, imitations of leather or other materials, designed for carrying items, included in this class bags, boxes and trunks made of leather or stout leather, key cases, umbrellas, parasols, sun umbrellas, walking sticks, whips, harness, saddler, stirrups, straps of leather (saddlery), sand, gravel, crushed stone, asphalt, bitumen, cement, gypsum for use in con-

struction, road construction, repair and covering work, building materials (as finished products) made of concrete, gypsum, clay, potters' clay, natural or artificial stone, wood, plastics and synthetic materials for building, construction, road construction purposes, included in this class, non-metallic buildings, non-metallic building materials, non-metallic transportable buildings, poles not of metal for power lines, barriers not of metal, doors and windows of wood and synthetic materials, traffic signs not of metal, non-luminous and non-mechanical, for roads, monuments and statuettes of stone, concrete and marble, natural and synthetic surface coatings in the form of panels and sheets, being building materials, heat adhesive synthetic surface coating, being building materials, bitumen cardboard coatings for roofing, bitumen coating for roofing, building glass, prefabricated swimming pools not of metal (structures), aquarium sand, furniture, made of any kind of material, mattresses, pillows, air mattresses and cushions, not for medical purposes, sleeping bags for camping, water beds, not for medical purposes, mirrors, beehives, artificial honeycombs and sections of wood for honeycombs, bouncing chairs for babies, playpens for babies, cradles, infant walkers, display boards, frames for pictures and paintings, identification plates, identification tags, nameplates, identification labels made of wood or synthetic materials, packaging containers of wood or plastics, casks for use in transportation or storage, barrels, storage drums, tanks, boxes, storage containers, transportation containers, chests, loading pallets and closures for the aforementioned goods, of wood or plastics, small hardware goods of wood or synthetic materials included in this class, furniture fittings, of wood or synthetic materials, opening and closing mechanisms of wood or synthetic materials, ornaments and decorative goods of wood, wax, beeswax, plastic or plaster bone, ivory or plaster, included in this class, baskets, fishing baskets, kennels, nesting boxes and beds for household pets, portable ladders and mobile boarding stairs of wood or synthetic materials, bamboo curtains, roller indoor blinds, slatted indoor blinds, strip curtains, bead curtains for decoration, curtain hooks, curtain rings, curtain tie-backs, curtain rods, non-metal wheel chocks, hand-operated non-electric cleaning instruments, brushes, other than paintbrushes, steel chips for cleaning, sponges for cleaning, steel wool for cleaning, cloths of textile for cleaning, gloves for dishwashing, non-electric polishing machines for household purposes, brooms for carpets, mops, electric brushes, except parts of machines, toothbrushes, electric toothbrushes, dental floss, shaving brushes, hair brushes, combs, non-electric household or kitchen utensils, included in this class, clothes-pegs, pots and pans, ironing boards and shaped covers therefor, drying racks for washing, clothes drying hangers, cages for household pets, indoor aquariums, terrariums and vivariums for animal and plant cultivation, ornaments and decorative goods of glass, por-

celain, earthenware or clay, included in this class, vases, mouse traps, insect traps, fly catchers, fly swatter, fly whisks, plastic taps for toilet holes for use against rats and insects, not parts of sanitary installations, electric devices for attracting and killing flies and insects, perfume burners, perfume sprayers, perfume vaporizers, electric or non-electric make-up removing appliances, powder puffs, toilet cases, nozzles for sprinkler hose, nozzles for watering cans, watering devices, garden watering cans, unworked or semi-worked glass, except building glass, mosaics of glass and powdered glass for decoration, except for building, glass wool other than for insulation or textile use, coupes as rewards for sports events, ropes, strings, rope ladders, hammocks, fishing nets, tents, awnings, tarpaulins, sails, vehicle covers, not fitted, bags of textile, for packaging, padding and stuffing materials, except of rubber and plastics, including those of wool and cotton, textile fibers, raw spun fiber, glass fibers for textile use, yarns and threads for textile use, threads and yarns for sewing, embroidery and knitting, thread, elastic yarns and threads for textile use, woven or non-woven textile fabrics, textile goods for household use, curtains, bed covers, sheets (textile), pillowcases, blankets, quilts, towels, flags, pennants, labels of textile, swaddling blankets, clothing, including underwear and outerclothing, other than special purpose protective clothing, socks, footwear, headgear, laces and embroidery, guipures, festoons, ribbons (haberdashery), ribbons and braid, fastening tapes for clothing, cords for clothing, letters and numerals for marking linen, embroidered emblems, badges for wear, not of precious metal, shoulder pads for clothing, buttons for clothing, fasteners for clothing, eyelets for clothing, zippers, buckles for shoes and belts, fasteners, shoe and belt buckles, pins, other than jewellery, adhesive patches for decoration of textile articles, laces, needles, sewing needles, needles for sewing machines, needles for knitting and embroidery, boxes for needles, needle cushions, artificial flowers, artificial fruits, wigs, hair ornaments, hair curlers, other than hand implements, carpets, rugs, mats, prayer rugs, linoleum, artificial turf, linoleum for covering floors, gymnasium mats, wallpaper, wall hangings not of textile, games and toys, arcade video game machines, game apparatus and machines for use with an external display screen and monitor, including those coin-operated, toys for animals, toys for outdoor playgrounds, parks and game parks, gymnastic and sporting articles, Christmas trees of artificial material, ornaments for Christmas trees, artificial snow for Christmas trees, rattles (playthings), novelties for parties, dances (party favors), paper party hats, smokers' articles including those made of precious metals, a pipes, mouthpieces for cigars and cigarettes, ashtrays, tobacco boxes, pocket apparatus for rolling cigarettes, cigarette paper, tobacco pipes, firestones, lighters for smokers, enabling customers to conveniently view' and purchase those goods, such services may be

provided by retail stores, wholesale outlets, by means of electronic media or through mail order catalogues.

- (260) AM 2022 114629 A  
 (800) 1613029  
 (151) 2021 06 12  
 (891) 2021 06 12  
 (731) Joh. Wilh. von Eicken GmbH  
 Drechslerstrasse 1-3, 23556 Lübeck, Germany  
 (540)



— VON EICKEN GERMANY —

- (591) Black, white  
 (531) 26.04.05; 26.04.18; 26.04.24; 27.05.01;  
 27.05.09; 27.05.10; 27.05.24  
 (511)  
 34 – Smokers' articles; cigarettes, cigars, cigarillos and other ready-to-use smoking articles; loose smoking tobacco for rolling your own cigarettes, pipe tobacco.

- (260) AM 2022 114631 A  
 (800) 1613069  
 (151) 2021 06 07  
 (891) 2021 06 07  
 (731) Public Joint Stock Company "Joint-stock financial corporation, "Sistema"  
 Mokhovaya st., 13/1, RU-125009 Moscow, Russian Federation  
 (540)



JSFCSISTEMA

- (591) Black, white  
 (531) 26.04.02; 26.04.05; 26.04.16; 26.13.25  
 (511)  
 35 – Advertising, business management; business administration; office functions.  
 36 – Insurance; financial affairs; monetary affairs; real estate affairs.  
 42 – Scientific and technological services and research and design relating thereto; industrial analysis and research services; design and development of computer hardware and software.

(260) AM 2022 114632 A  
 (800) 1613118  
 (151) 2021 07 22  
 (891) 2021 07 22  
 (731) Incyte Holdings Corporation  
 1801 Augustine Cut-Off, Wilmington  
 DE 19803, USA  
 (540)

## QPARIK

(591) Black, white  
 (511)  
 16 – Brochures, newsletters, and pamphlets relating to medical issues, procedures, disease symptoms, patient support and community building.  
 44 – Providing health information to physicians, patients and caregivers relating to diagnosis and treatment of medical disorders.

(260) AM 2022 114633 A  
 (800) 1613136  
 (151) 2021 07 26  
 (891) 2021 07 26  
 (731) Apple Inc.  
 One Apple Park Way, Cupertino CA 95014,  
 USA  
 (540)

## MAGSAFE BATTERY PACK

(591) Black, white  
 (526) BATTERY PACK  
 (511)  
 9 – Battery chargers for mobile phones; battery packs; smartphone battery chargers; wireless chargers; wireless battery chargers.

(260) AM 2022 114634 A  
 (800) 1613220  
 (151) 2021 08 03  
 (891) 2021 08 03  
 (731) CJ CHEILJEDANG CORPORATION  
 CJ Cheiljedang Center, 330, Dongho-ro,  
 Jung-gu, Seoul, Republic of Korea  
 (540)



(591) Black, white  
 (531) 05.03.13; 05.03.15; 27.05.01

(511)  
 5 – Nutritional supplements for animals; nutritional additives to foodstuffs for animals, for medical purposes; animal feed supplements for veterinary purposes; feed supplements for veterinary purposes; non-medicated nutritional supplements for animal feed.

31 – Fodder; strengthening animal forage; animal foodstuffs; non-medicated animal foodstuffs; feed for animal consumption.

(260) AM 2022 114700 A  
 (800) 1614222  
 (151) 2021 04 07  
 (891) 2021 04 07  
 (731) ECZACIBAŞI TÜKETİM ÜRÜNLERİ  
 SANAYİ VE TİCARET ANONİM ŞİRKETİ  
 Kavacık Ofis Rüzgarlı Bahçe Mah., Kavak Sk.  
 No. 20 Beykoz, İstanbul, Turkey  
 (540)



(591) Blue, light blue, white  
 (531) 26.04.05; 26.04.16; 26.04.18; 26.04.24;  
 27.05.01; 27.05.02; 27.05.03; 27.05.24;  
 29.01.12

(511)  
 3 – Bleaching and cleaning preparations, detergents other than for use in manufacturing operations and for medical purposes, laundry bleach, fabric softeners for laundry use, stain removers, dishwasher detergents; cleaning, polishing, scouring and abrasive preparations; perfumery; non-medicated cosmetics; fragrances; deodorants for personal use and animals; essential oils, cosmetics, hair lotions; soaps; dental care preparations; dentifrices, denture polishes, tooth whitening preparations, mouth washes, not for medical purposes; abrasive preparations; emery cloth; sandpaper; pumice stone; abrasive pastes; polishing preparations for leather, vinyl, metal and wood, polishes and creams for leather, vinyl, metal and wood, wax for polishing; wet wipes, tissue papers moisturized with cosmetics; cotton buds for cosmetic purposes; tissues impregnated with cosmetic lotions; pre-moistened and impregnated cleansing pads, tissues and wipes, namely, impregnated cleaning pads impregnated with cosmetics, pre-moistened cosmetic tissues impregnated with make-up removing preparations, and pre-moistened cosmetic wipes; cosmetic pads impregnated with make-up removing preparations; cloths impregnated with cleaning preparations; baby wipes; face wipes; baby wipes for cosmetic purposes; baby wipes for cosmetic

use; face cleaning wipes; pre-impregnated cleansing wipes; pre-moistened cleansing wipes; pre-moistened cosmetic wipes; wipes impregnated with a skin cleanser; wipes impregnated with cleaning preparations; wipes impregnated with cosmetic preparations; wipes impregnated with skincare preparations; baby wipes impregnated with cleaning preparations; disposable baby wipes impregnated with cosmetic preparations; wipes impregnated with personal cleansing preparations; disposable wipes impregnated with eau de Cologne; disposable baby wipes impregnated with personal cleansing preparations; pre-moistened or impregnated cleaning pads, tissues or wipes; pre-moistened wipes with cleaning preparations for household purposes; wipes impregnated with anti-perspirant preparations for personal use; wipes impregnated with make-up removing preparations; wipes impregnated with deodorant preparations for personal use; disposable wipes impregnated with cleansing chemicals or compounds for personal hygiene; disposable wipes impregnated with cleansing compounds for use on the face.

5 – Pharmaceutical and veterinary preparations for medical purposes; chemical preparations for medical and veterinary purposes, chemical reagents for pharmaceutical and veterinary purposes; medicated cosmetics; dietary supplements for pharmaceutical and veterinary purposes; dietary supplements; nutritional supplements; medical preparations for slimming purposes; food for babies; herbs and herbal beverages adapted for medicinal purposes; dietetic food and substances adapted for medical or veterinary use; dietary supplements for humans and animals; dental preparations and articles; teeth filling material, dental impression material, dental adhesives and material for repairing teeth; sanitary preparations for medical use; hygienic pads; hygienic tampons; plasters; materials for dressings; diapers made of paper and textiles for babies, adults and pets; material for stopping teeth, dental wax-sanitary preparations for personal hygiene, other than toiletries; plasters, materials for dressings; preparations for destroying vermin; herbicides, fungicides, preparations for destroying rodents; deodorants, other than for human beings or for animals; air purifying preparations; air deodorising preparations; disinfectants; antiseptics; detergents for medical purposes; medicated soaps; disinfectant soaps; antibacterial hand lotions; diapers (babies' napkins); anti-bacterial wipes; tissues and wipes impregnated with pharmaceutical lotions and creams; disposable wipes impregnated with insect repellent lotions for human use; disinfectant wipes; sanitizing wipes; disposable sanitizing wipes; medicated pre-moistened wipes; pre-moistened medicated wipes.

16 – Paper, cardboard and goods made from these materials, not included in other classes; table napkins of paper, handkerchiefs of paper, toilet paper, towels of paper, face towels of paper; baby bibs of paper, table cloths of paper, table mats of paper, ornaments made

of paper, tissues of paper for removing make-up, paper wipes for cleaning; plastic materials for packaging and wrapping purposes (not included in other classes); plastic sheets, sacks and bags for wrapping and packaging; bookbinding material; printers' type; printing blocks; printed publications; printed matter; books, magazines, newspapers, bill books, printed dispatch notes, printed vouchers, calendars; posters; photographs [printed]; paintings; stickers [stationery]; postage stamps; stationery, office stationery, instructional and teaching material [except furniture and apparatus]; writing and drawing implements; artists' materials; paper products for stationery purposes; adhesives for stationery purposes, pens, pencils, erasers, adhesive tapes for stationery purposes, cardboard cartons [artists' materials], writing paper, copying paper, paper rolls for cash registers, drawing materials, chalkboards, painting pencils, watercolors [paintings]; office requisites; paint rollers and paintbrushes for painting.

(260) AM 2022 114773 A

(800) 1615570

(151) 2021 04 22

(891) 2021 04 22

(731) LOCATELLI S.P.A.

VIA DELLA RESISTENZA 5/A, ALMENNO  
SAN BARTOLOMEO (BG), Italy

(540)

**A I R O H**

(591) Black, white

(531) 26.11.02; 26.11.09; 27.05.01; 27.05.09

(511)

9 – Helmets for motorcyclists; bicycle helmets; protective helmets for sports; face masks for protective helmets; face shields for protective helmets; goggles for motorcyclists; protective eyewear; side shields for eyeglasses; articles of protective clothing for wear by motorcyclists for protection against accident or injury; clothing for protection against accidents; shoes for protection against accidents, irradiation and fire; insulated clothing for protection against accidents or injury; protection devices for personal use against accidents; gloves for protection against accidents; clothing, footwear and headwear for protection against accidents, irradiation and fire; scientific, research, navigation, surveying, photographic, cinematographic, audiovisual, optical, weighing, measuring, signalling, detecting, testing, inspecting, life-saving and teaching apparatus and instruments; apparatus and instruments for conducting, switching, transforming, accumulating, regulating or controlling the distribution or use of electricity; apparatus and instruments for recording, transmitting, reproducing or processing sound, images or data; recorded and downloadable media, computer software, blank digital or analogue recording and sto-

rage media; mechanisms for coin-operated apparatus; cash registers, calculating devices; computers and computer peripheral devices; diving suits, divers' masks, ear plugs for divers, nose clips for divers and swimmers, gloves for divers, breathing apparatus for underwater swimming; fire-extinguishing apparatus.

25 – Jackets for motorcyclists; gloves for motorcyclists; waterproof suits for motorcyclists; boots for motorcyclists; clothing, not being protective clothing, incorporating reflective or fluorescent elements or material; clothing for sports; clothing of leather or imitations of leather; jackets [clothing]; leather jackets; rain jackets; wind jackets; padded jackets; waterproof jackets; light-reflecting jackets; sports jackets; wind-resistant jackets; rain pants; sweatpants; leather trousers; waterproof jackets and pants; moisture-wicking sports pants; padded pants for athletic use; boots; bandanas [neckerchiefs]; neck tube scarves; gloves [clothing]; clothing, footwear, headwear.

(260) AM 2022 114774 A

(800) 1615647

(151) 2021 06 08

(891) 2021 06 08

(731) RTSB GmbH Rail Transportation Service Broker

Industriestr. 24, 61381 Friedrichsdorf, Germany

(540)



Rail Transportation Service Broker GmbH

(591) Blue, white and black

(531) 26.03.01; 26.03.24; 27.05.09; 27.05.10; 27.05.17; 29.01.12

(511)

39 – Transport of freight; freight forwarding; arranging of transportation; storage of cargo after transportation; storage of cargo before transportation; storage of bonded goods; vehicle routing by computer on data networks; transportation logistics; rental of pallets and containers for transportation of goods; loading of freight containers onto trucks; loading of freight containers onto rail vehicles; loading of freight containers onto ships; transport.

(260) AM 2022 114775 A

(800) 1615652

(151) 2021 05 05

(891) 2021 05 05

(731) VISTA PHYTO LAB Inc.

111 Cherrytree Drive, Brampton ON L6Y 3N5, Canada

(540)



(591) Black, white

(531) 24.17.01; 27.07.01; 28.05

(511)

5 – Acaricides; aconitine; alkaloids for medical purposes; alginates for pharmaceutical purposes; algicides; aldehydes for pharmaceutical purposes; dental amalgams of gold; dental amalgams; amino acids for veterinary purposes; amino acids for medical purposes; analgesics; anaesthetics; antibiotics; antiseptics; medicine cases, portable, filled; first-aid boxes, filled; aluminium acetate for pharmaceutical purposes; acetates for pharmaceutical purposes; germicides; balms for medical purposes; bandages for dressings; diagnostic biomarker reagents for medical purposes; biocides; bromine for pharmaceutical purposes; paper for mustard plasters; fly catching paper; reagent paper for veterinary purposes; reagent paper for medical purposes; mothproofing paper; petroleum jelly for medical purposes; vaccines; oxygen baths; antiseptic cotton; aseptic cotton; absorbent cotton; wadding for medical purposes; cotton for medical purposes; dietetic substances adapted for medical use; radiological contrast substances for medical purposes; nutritive substances for microorganisms; radioactive substances for medical purposes; melissa water for pharmaceutical purposes; seawater for medicinal bathing; mineral waters for medical purposes; thermal water; dietary fibre; moulding wax for dentists; gases for medical purposes; guaiacol for pharmaceutical purposes; sexual stimulant gels; haematogen; haemoglobin; hydrastine; hydrastinine; glycerine for medical purposes; glycerophosphates; glucose for medical purposes; gentian for pharmaceutical purposes; hormones for medical purposes; mustard for pharmaceutical purposes; mustard plasters; mud for baths; medicinal mud; gamboge for medical purposes; gurgun balsam for medical purposes; air deodorizing preparations; deodorants, other than for human beings or for animals; deodorants for clothing and textiles; diastase for medical purposes; digitalin; vitamin supplement patches; mineral food supplements; nutritional supplements; albumin dietary supplements; dietary supplements for animals; yeast dietary supplements; alginate dietary supplements; glucose dietary supplements; casein dietary supplements; lecithin dietary supplements; linseed oil dietary supplements; propolis dietary supplements; protein dietary supplements; protein supplements for animals; royal jelly dietary supplements; pollen dietary supplements; wheat germ dietary supplements; linseed dietary supplements; acai powder dietary supplements; dietary supplements with a cosmetic effect; enzyme dietary supplements; yeast for pharmaceutical purposes; gelatine for medical purposes; cod liver oil; isotopes for medical purposes; immunostimulants; insecticides; iodine for pharmaceutical purposes; iodides for pharmaceutical purposes; alkaline iodides for pharmaceutical purposes; iodoform; calomel [fungicide]; tartar for pharmaceutical purposes; camphor for medical purposes; capsules for medicines; cachets for pharma-

ceutical purposes; haemostatic pencils; wart pencils; caustic pencils; carbolineum [parasiticide]; caustics for pharmaceutical purposes; cachou for pharmaceutical purposes; quassia for medical purposes; quebracho for medical purposes; oxygen for medical purposes; gallic acid for pharmaceutical purposes; acids for pharmaceutical purposes; adhesives for dentures; surgical glues; stem cells for veterinary purposes; stem cells for medical purposes; cocaine; collagen for medical purposes; collodion for pharmaceutical purposes; corn rings for the feet; medicated sweets; barks for pharmaceutical purposes; cedar wood for use as an insect repellent; croton bark; mangrove bark for pharmaceutical purposes; myrobalan bark for pharmaceutical purposes; quinquina for medical purposes; medicated animal feed; medicinal roots; rhubarb roots for pharmaceutical purposes; lint for medical purposes; starch for dietetic or pharmaceutical purposes; creosote for pharmaceutical purposes; blood for medical purposes; cultures of microorganisms for medical or veterinary use; curare; dental lacquer; liquorice for pharmaceutical purposes; milk sugar for pharmaceutical purposes; medicinal drops; adhesive plasters; medicines for alleviating constipation; adhesive tapes for medical purposes; lecithin for medical purposes; lotions for veterinary purposes; medicated hair lotions; lotions for pharmaceutical purposes; medicated aftershave lotions; personal sexual lubricants; lupulin for pharmaceutical purposes; magnesia for pharmaceutical purposes; liniments; ointments for pharmaceutical purposes; sunburn ointments; mercurial ointments; frostbite salve for pharmaceutical purposes; gauze for dressings; medicinal oils; mustard oil for medical purposes; camphor oil for medical purposes; castor oil for medical purposes; oil of turpentine for pharmaceutical purposes; dill oil for medical purposes; dental mastics; dental abrasives; dental impression materials; teeth filling material; dressings, medical; surgical dressings; drugs for medical purposes; medicines for veterinary purposes; serotherapeutic medicines; medicines for human purposes; medicines for dental purposes; menthol; medicinal drinks; moleskin for medical purposes; almond milk for pharmaceutical purposes; powdered milk for babies; royal jelly for pharmaceutical purposes; milk ferments for pharmaceutical purposes; Irish moss for medical purposes; flour for pharmaceutical purposes; linseed meal for pharmaceutical purposes; fish meal for pharmaceutical purposes; fly glue; antibacterial soap; disinfectant soap; medicated soap; freeze-dried meat adapted for medical purposes; mint for pharmaceutical purposes; dietetic beverages adapted for medical purposes; malted milk beverages for medical purposes; narcotics; medicinal infusions; tincture of iodine; eucalyptol for pharmaceutical purposes; tinctures for medical purposes; opium; opodeldoc; decoctions for pharmaceutical purposes; antiparasitic collars for animals; stick liquorice for pharmaceutical purposes; sulfur sticks [disinfectants]; pastilles for pharmaceutical purposes; medicated tooth-

paste; pectin for pharmaceutical purposes; pepsins for pharmaceutical purposes; peptones for pharmaceutical purposes; hydrogen peroxide for medical purposes; pesticides; food for babies; leeches for medical purposes; blood plasma; nicotine patches for use as aids to stop smoking; eyepatches for medical purposes; poultices; compresses; scapulars for surgical purposes; babies' diapers; diapers for pets; diapers for incontinence; bunion pads; breast-nursing pads; pomades for medical purposes; powder of cantharides; pyrethrum powder; anti-uric preparations; bacterial preparations for medical and veterinary use; bacteriological preparations for medical and veterinary use; balsamic preparations for medical purposes; albuminous preparations for medical purposes; biological preparations for veterinary purposes; biological preparations for medical purposes; veterinary preparations; bismuth preparations for pharmaceutical purposes; vitamin preparations; diagnostic preparations for veterinary purposes; diagnostic preparations for medical purposes; bath preparations for medical purposes; therapeutic preparations for the bath; haemorrhoid preparations; preparations for callouses; lice treatment preparations [pediculicides]; acne treatment preparations; preparations to facilitate teething; preparations for the treatment of burns; fumigation preparations for medical purposes; opotherapy preparations; air purifying preparations; bronchodilating preparations; preparations for reducing sexual activity; sterilizing preparations; soil-sterilizing preparations; corn remedies; pharmaceutical preparations for treating dandruff; preparations for destroying noxious animals; herbicides; preparations for destroying dry rot fungus; larvae exterminating preparations; fly destroying preparations; preparations for destroying mice; slug exterminating preparations; vermin destroying preparations; pharmaceutical preparations for skin care; contact lens cleaning preparations; preparations of microorganisms for medical or veterinary use; lime-based pharmaceutical preparations; hemostatic preparations; medicated eye-washes; medicinal hair growth preparations; nutraceutical preparations for therapeutic or medical purposes; opiates; anticryptogamic preparations; aloe vera preparations for pharmaceutical purposes; bismuth subnitrate for pharmaceutical purposes; disinfectants; cream of tartar for pharmaceutical purposes; angostura bark for medical purposes; condurango bark for medical purposes; cotton swabs for medical purposes; styptic pencils; preparations of trace elements for human and animal use; sulfonamides [medicines]; pharmaceutical preparations; pharmaceutical preparations for treating sunburn; enzyme preparations for veterinary purposes; enzyme preparations for medical purposes; phytotherapy preparations for medical purposes; chemico-pharmaceutical preparations; chemical preparations for veterinary purposes; chemical preparations for the diagnosis of pregnancy; chemical preparations for medical purposes; chemical preparations for treating wheat blight; chemical preparations for

treating diseases affecting vine plants; chemical preparations for treating mildew; chemical preparations for treating phyloxera; chemical preparations for pharmaceutical purposes; chilblain preparations; mothproofing preparations; collyrium; lead water; chemical conductors for electrocardiograph electrodes; albuminous foodstuffs for medical purposes; dietetic foods adapted for medical purposes; by-products of the processing of cereals for dietetic or medical purposes; homogenized food adapted for medical purposes; freeze-dried food adapted for medical purposes; pharmaceuticals; sanitary towels; panty liners [sanitary]; propolis for pharmaceutical purposes; pearl powder for medical purposes; radium for medical purposes; hydrated chloral for pharmaceutical purposes; solvents for removing adhesive plasters; vaginal washes for medical purposes; solutions for contact lenses; chemical reagents for medical or veterinary purposes; gum for medical purposes; rubber for dental purposes; chewing gum for medical purposes; nicotine gum for use as an aid to stop smoking; insect repellents; insect repellent incense; repellents for dogs; tissues impregnated with pharmaceutical lotions; sarsaparilla for medical purposes; sugar for medical purposes; asthmatic tea; fumigating sticks; massage candles for therapeutic purposes; linseed for pharmaceutical purposes; tobacco-free cigarettes for medical purposes; siccatives [drying agents] for medical purposes; syrups for pharmaceutical purposes; turpentine for pharmaceutical purposes; greases for veterinary purposes; greases for medical purposes; lacteal flour for babies; infant formula; soporifics; bicarbonate of soda for pharmaceutical purposes; bath salts for medical purposes; salts for mineral water baths; salts for medical purposes; potassium salts for medical purposes; sodium salts for medical purposes; smelling salts; mineral water salts; malt for pharmaceutical purposes; semen for artificial insemination; alcohol for pharmaceutical purposes; medicinal alcohol; alloys of precious metals for dental purposes; ergot for pharmaceutical purposes; cooling sprays for medical purposes; antibacterial handwashes; adjuvants for medical purposes; astringents for medical purposes; vermifuges; disinfectants for hygiene purposes; disinfectants for chemical toilets; appetite suppressants for medical purposes; medical preparations for slimming purposes; parasiticides; mouthwashes for medical purposes; febrifuges; depuratives; animal washes [insecticides]; detergents for medical purposes; cattle washes [insecticides]; dog washes [insecticides]; insecticidal veterinary washes; vesicants; purgatives; remedies for perspiration; remedies for foot perspiration; chemical contraceptives; antiparasitic preparations; laxatives; tonics [medicines]; medicated toiletry preparations; digestives for pharmaceutical purposes; nervines; bouillons for bacteriological cultures; steroids; strychnine; serums; tanning pills; appetite suppressant pills; slimming pills; antioxidant pills; sanitary tampons; vulnerary sponges; thymol for pharmaceutical purposes; biological tissue cultures for

veterinary purposes; biological tissue cultures for medical purposes; smoking herbs for medical purposes; medicinal herbs; the implants (surgical-) [living tissues]; surgical implants comprised of living tissues; pants, absorbent, for incontinence; sanitary panties; babies' diaper-pants; charcoal for pharmaceutical purposes; porcelain for dental prostheses; phenol for pharmaceutical purposes; enzymes for veterinary purposes; enzymes for medical purposes; ferments for pharmaceutical purposes; formic aldehyde for pharmaceutical purposes; phosphates for pharmaceutical purposes; fungicides; quinine for medical purposes; chinoline for medical purposes; diabetic bread adapted for medical use; chloroform; flowers of sulfur for pharmaceutical purposes; cement for animal hooves; bone cement for surgical and orthopaedic purposes; dental cements; medicinal tea; herbal teas for medicinal purposes; insecticidal animal shampoos; medicated shampoos; medicated shampoos for pets; pediculicidal shampoos; medicated dry shampoos; pre-filled syringes for medical purposes; eucalyptus for pharmaceutical purposes; herbal extracts for medical purposes; plant extracts for pharmaceutical purposes; tobacco extracts [insecticides]; extracts of hops for pharmaceutical purposes; elixirs [pharmaceutical preparations]; ethers for pharmaceutical purposes; esters for pharmaceutical purposes; cellulose esters for pharmaceutical purposes; rat poison; poisons; bacterial poisons; jalap; capsules made of dendrimer-based polymers, for pharmaceuticals; chemical preparations for treating diseases affecting cereal plants; injectable dermal fillers; bracelets impregnated with insect repellent; suppositories; milking grease; douching preparations for medical purposes; sedatives; jujube, medicated; fennel for medical purposes; cellulose ethers for pharmaceutical purposes.

(260) AM 2022 114776 A  
 (800) 1615661  
 (151) 2021 05 19  
 (891) 2021 05 19  
 (731) August Storck KG  
 Waldstraße 27, 13403 Berlin, Germany  
 (540)



(591) Green, light blue, yellow, purple, orange and white  
 (531) 01.03.01; 05.01.12; 25.07.07; 27.03.11; 27.05.02; 27.05.09; 27.05.10; 29.01.15



(511)  
30 – Confectionery; chocolate; chocolate products; pastries; ice-cream; preparations for making the aforementioned products, included in this class.

(260) AM 2022 114777 A  
(800) 1615711  
(151) 2021 06 18  
(891) 2021 06 18  
(731) ZHUHAI JIALIANXIN IMAGING PRODUCTS CO., LTD.  
F/2, No.2 Dingwan Nine Road, Sanzao Town, Jinwan District, Zhuhai City, Guangdong Province, China

(540)

## amida

(591) Black, white  
(511)  
2 – Toner cartridges, filled, for printers and photocopiers; ink for printers and photocopiers; colorants; pigments; printers' pastes [ink]; printing ink; anti-corrosive preparations; paints.

(260) AM 2022 114778 A  
(800) 1615712  
(151) 2021 08 13  
(891) 2021 08 13  
(731) Shokz Holding Limited  
RM 2603A 26/F TOWER 1, LIPPO CTR 89, QUEENSWAY ADMIRALTY, Hongkong, China

(540)

## SHOKZ TURBOPITCH

(591) Black, white  
(511)  
9 – Batteries; battery chargers; chargers for batteries; earphones; electronic memory devices; headphones; horns for loudspeakers; lithium ion batteries; megaphones; memory expansion modules; microphones; smartglasses; spectacles; virtual reality headsets; wireless speakers; mp3 players.

(260) AM 2022 114779 A  
(800) 1615835  
(151) 2021 05 17  
(891) 2021 05 17  
(731) Egis Gyógyszergyár Zrt.  
Keresztúri út 30-38., H-1106 Budapest, Hungary

(540)

## ROSESOLUTE

(591) Black, white  
(511)  
3 – Cosmetics and cosmetic preparations.

5 – Human pharmaceutical preparations; dietetic substances adapted for medical use; dietary supplements; medicinal ointments; medicated skin creams; plasters, materials for dressings.

(260) AM 2022 114882 A  
(800) 1225924  
(151) 2014 06 18  
(891) 2021 09 17  
(731) ARKEMA FRANCE  
420 rue d'Estienne d'Orves, F-92700 COLOMBES, France

(540)

## ELIUM

(591) Black, white  
(511)  
1 – Unprocessed acrylic resins; unprocessed thermoplastic resins; acrylic thermoplastic composites reinforced with fibers of glass, carbon or linen.  
17 – Artificial and synthetic resins (semi-finished products); thermoplastic resins (semi-finished products) used for manufacturing composite materials.

(260) AM 2022 114885 A  
(800) 1275008  
(151) 2015 07 20  
(891) 2021 09 05  
(731) Akhmetova Elena Mikhajlovna  
ul. Udal'tsova, dom 50, kv. 69, RU-119607 Gorod Moskva, Russian Federation

(540)

## СТАРЛЕЙ

(591) Black, white  
(531) 28.05  
(511)  
33 – Alcoholic beverages except beers.

(260) AM 2022 114886 A  
(800) 1280409  
(151) 2015 06 26  
(891) 2021 09 14  
(731) BARBERI RUBINETTERIE INDUSTRIALI S.R.L.  
Via Monte Fenera, 7, I-13018 VALDUGGIA (VC), Italy

(540)



(591) Black, white  
(531) 14.03.01; 14.03.03; 27.05.07

(511)

6 – Metal valves, not being parts of machines; manually operated metal valves (other than parts of machines); drain traps (valves) of metal; water-pipe valves of metal; water pipes of metal; metal pipe couplings and joints; collars of metal for fastening pipes; flanges of metal (collars); metal hardware; pins (hardware); bolts of metal; screws of metal.

7 – Valves (parts of machines); pressure valves; pressure regulators; pressure reducers; taps (parts of machines, engines or motors); control valves for regulating the flow of gases and liquids (parts of machines); driving motors other than for land vehicles, in particular for hydraulic valves; hydraulic valve actuators, in particular for hydraulic valves; pneumatic valve actuators, in particular for hydraulic valves.

9 – Solenoid valves; pressure indicator plugs for valves; electronic metering devices for faucets; thermostats; thermocouples; apparatus and instruments for conducting, switching, transforming, accumulating, regulating or controlling electricity; remote control apparatus and instruments; measuring apparatus connections for electric lines; insulated electrical connectors; electrical transformers; accessories for electrical transformers; rectifiers (electricity); connectors (electricity); photovoltaic apparatus and installations for generating solar electricity; solar panels for electricity generation.

11 – Thermostatic radiator valves; thermostatic valves (parts of heating installations); dosing valves (parts of heating or gas installations); heating installations; heating apparatus; faucet filters; solar water heaters; solar thermal collector (heating); mixer taps for water pipes; regulating accessories for water or gas, apparatus and pipes; water heaters; water filtering units; water filtering installations; automatic temperature regulators (thermostatic valves) for central heating radiators; faucets for pipes; sanitary apparatus.

(260) AM 2022 114887 A

(800) 1281464

(151) 2015 07 16

(891) 2021 09 14

(731) BARBERI RUBINETTERIE INDUSTRIALI S.R.L.

Via Monte Fenera, 7, I-13018 VALDUGGIA (VC), Italy

(540)



(591) Black, white

(531) 14.03.01; 14.03.03; 14.03.09; 26.05.09; 26.05.18; 27.05.21

(511)

6 – Metal valves, not being parts of machines; manually operated metal valves (other than parts of machines); drain traps (valves) of metal; water-pipe valves of metal; water pipes of metal; metal pipe couplings and joints; collars of metal for fastening pipes; flanges of metal (collars); metal hardware; pins (hardware); bolts of metal; screws of metal.

7 – Valves (parts of machines); pressure valves; pressure regulators; pressure reducers; taps (parts of machines, engines or motors); control valves for regulating the flow of gases and liquids (parts of machines); driving motors other than for land vehicles, in particular for hydraulic valves; hydraulic valve actuators, in particular for hydraulic valves; pneumatic valve actuators, in particular for hydraulic valves.

9 – Solenoid valves; pressure indicator plugs for valves; electronic metering devices for faucets; thermostats; thermocouples; apparatus and instruments for conducting, switching, transforming, accumulating, regulating or controlling electricity; remote control apparatus and instruments; measuring apparatus connections for electric lines; insulated electrical connectors; electrical transformers; accessories for electrical transformers; rectifiers (electricity); connectors (electricity); photovoltaic apparatus and installations for generating solar electricity; solar panels for electricity generation.

11 – Thermostatic radiator valves; thermostatic valves (parts of heating installations); dosing valves (parts of heating or gas installations); heating installations; heating apparatus; faucet filters; solar water heaters; solar thermal collector (heating); mixer taps for water pipes; regulating accessories for water or gas, apparatus and pipes; water heaters; water filtering units; water filtering installations; automatic temperature regulators (thermostatic valves) for central heating radiators; faucets for pipes; sanitary apparatus.

(260) AM 2022 114888 A

(800) 1325445

(151) 2016 10 28

(891) 2021 09 13

(731) IBSA Institut Biochimique SA

Via al Ponte 13, CH-6900 Lugano, Switzerland

(540)

**MERIOFERT**

(591) Black, white

(511)

5 – Pharmaceutical products; food supplements.

(260) AM 2022 114889 A  
 (800) 1375737  
 (151) 2017 09 01  
 (891) 2021 09 21  
 (731) ZWILLING J.A. Henckels AG  
 Grünewalder Str. 14-22, 42657 Solingen,  
 Germany  
 (540)



(591) Black, white, red  
 (531) 03.07.07; 03.07.16; 03.07.24; 27.05.17;  
 29.01.13  
 (511)  
 21 – Containers for household or kitchen use; Brushes; Brush making articles; Steamers [cookware]; Closures for pot lids; Enamelled jars; Cruets; Bottle openers, electric and non-electric; Household and kitchen utensils; Plates; Porcelain ware; Oven-to-table tableware; Glassware for household purposes; Drinking glasses; Thermal insulated containers for food or beverages; Coffee services [tableware]; Coffee services of ceramic; Goblets; Ceramic for kitchen use; Cups made of pottery; Ceramic hollowware; Candle holders, not of precious metal; Garlic presses; Cooking pot sets; Cauldrons; Cooking Pots; Saucepan lids; Cooking pots and pans, non-electric; Baskets for household purposes; Serving spoons [household and kitchen utensils]; Lemon squeezers; Cleaning articles; Scrapers for household purposes; Scoops for household purposes; Sponges; Basting spoons [cooking utensils]; Colanders for household use; Steel wool; Oil cruets; Tableware, other than knives, forks and spoons; Teapots; Tea services; Oven mitts; Vases.

(260) AM 2022 114890 A  
 (800) 1482529  
 (151) 2018 10 24  
 (891) 2021 09 01  
 (731) WhatsApp LLC  
 1601 Willow Road, Menlo Park CA 94025,  
 USA  
 (540)



(591) White and green  
 (531) 01.15.21; 16.01.11; 29.01.12  
 (511)  
 9 – Downloadable software, namely, instant messaging software, file sharing software, communications software for electronically exchanging data, audio, video images and graphics via computer, mobile, wireless and communication networks; downloadable computer software for processing images, graphics, audio, video, and text; downloadable software in the nature of a messaging application; computer software for use in facilitating voice over internet protocol (VOIP) calls, phone calls, video calls, text messages, instant message and online social networking services; downloadable software in the nature of a mobile application for messaging; computer software for creating, editing, uploading, downloading, accessing, viewing, posting, displaying, tagging, blogging, streaming, linking, annotating, indicating sentiment about, commenting on, embedding, transmitting, and sharing or otherwise providing electronic media or information via computer and communication networks; software for sending and receiving electronic messages, graphics, images, audio and audio visual content via global communication networks; computer software for the collection, managing, editing, organizing, modifying, transmission, sharing, and storage of data and information; downloadable e-commerce computer software to allow users to perform electronic business transactions via a global computer and communication networks; computer software for personal information management, and data synchronization software; computer software development tools; computer software for use as an application programming interface (API).

35 – Marketing, advertising and promotion services; provision of market research and information services; promoting the goods and services of others via the internet and communication networks; business and advertising services; consulting services in the fields of advertising and marketing; facilitating the exchange and sale of services and products of third parties via the internet and communication networks; providing online marketplaces for sellers of goods and/or services; business networking; employment and recruiting services; advertising services, namely, providing classified advertising space via the internet and communications networks; charitable services, namely, promoting public awareness about charitable, philanthropic, volunteer, public and community service and humanitarian activities; providing telephone directory information via the internet and communications networks; electronic catalog services, namely, presentation of goods and services of others; customer relationship management; business assistance and consulting services; providing online business directories featuring the businesses, products and services of others.

36 – Financial transaction processing services; processing and transmission of bill payment data for users of computer and communication networks; funds transfer services; credit card, debit card, and gift card transaction processing services; merchant services, namely, payment transaction processing services; providing electronic mobile payment services for others; financial services; payment processing services; financial transaction services.

38 – Telecommunication services, namely, data transmission and reception services via telecommunication networks; electronic exchange of voice, data, audio, video, text and graphics accessible via computer and telecommunications networks; instant messaging services; mobile phone communication services; voice over internet protocol (VOIP) services; audio teleconferencing; teleconferencing services; video teleconferencing; web messaging; peer-to-peer photo sharing and video sharing services, namely, electronic transmission of digital photo files, videos and audio visual content among users; providing access to computer, electronic and online databases; telecommunications services, namely, electronic transmission of data, messages, graphics, images, audio, video and information; providing online chat rooms, instant messaging services, and electronic bulletin boards; providing access to computer databases in the field of social networking; providing online forums for communication on topics of general interest; providing online communications links that transfer mobile device and internet users to other local and global online locations.

42 – Application service provider, namely, hosting, managing, developing, and maintaining applications, software, and web sites in the fields of wireless communication, mobile information access, and remote data management for wireless delivery of content to handheld computers, laptops and mobile electronic devices; development, updating and maintenance of software and database systems in the fields of wireless communication, mobile information access, and remote data management for wireless delivery of content to handheld computers, laptops and mobile electronic devices; providing temporary use of online non-downloadable software and applications for instant messaging, voice over internet protocol (VOIP), video conferencing, and audio conferencing; computer services, namely, creating an online community for registered users to engage in social networking; computer services, namely, creating virtual communities for users to participate in discussions, get feedback from their peers, and engage in social, business and community networking; computer services, namely, hosting electronic facilities for others for interactive discussions via communication networks; computer services, namely, hosting electronic facilities for others for organizing and conducting discussions via communication networks; application service provider

(ASP) featuring software to enable or facilitate the creating, editing, uploading, downloading, accessing, viewing, posting, displaying, tagging, blogging, streaming, linking, annotating, indicating sentiment about, commenting on, embedding, transmitting, and sharing or otherwise providing electronic media or information via computer and communication networks; hosting an online website that enables users to transfer personal identity data to and share personal identity data with and among multiple online facilities; hosting of searchable indexes and databases of information, including text, electronic documents, databases, graphics, electronic media, photographic images and audio visual information, on computer and communication networks; providing temporary use of non-downloadable software applications for social networking, creating a virtual community, and transmission of audio, video, photographic images, text, graphics and data; hosting online web facilities that gives users the ability to upload, modify and share audio, video, photographic images, text, graphics and data; providing non-downloadable e-commerce software to allow users to perform electronic business transactions via global computer network; computer services, in particular, application service provider featuring application programming interface (API) software to allow users to perform electronic business transactions via a global computer network; software as a service (SAAS) services featuring software for sending electronic message alerts, for transmitting orders and sending and receiving electronic messages, and to allow users to perform electronic business transactions via a global computer network; hosting online interfaces, namely web interfaces and mobile interfaces for connecting sellers with buyers; hosting online interfaces, namely web interfaces and mobile interfaces, featuring user comments concerning the services of others in the field of business organizations, professional services, restaurants, accommodations, travel, and retail services using global communication networks.

45 – Online social networking services; identification verification services, namely, providing authentication of personal identification information; social introduction and networking services; user verification services, namely, providing authentication of company and personal identification information; identification verification services, namely, providing authentication of company identification information.

---

(260) AM 2022 114891 A  
 (800) 1491039  
 (151) 2019 06 24  
 (891) 2021 09 16  
 (731) Andersen Tax LLC  
 18th Floor, 1177 Avenue of the Americas,  
 New York NY 10036, USA

(540)

## ANDERSEN

(591) Black, white

(511)

35 – Accountancy services; Accounting consultation; Business acquisition and merger consultation; Business appraisal consultation; Business management and organization consultancy; Business risk assessment services; Consulting and information concerning accounting; Tax filing services; Tax preparation; Tax and taxation planning, advice, information and consultancy services; Consultancy and advisory services in the field of business strategy; consultancy relating to tax preparation; tax filing services.

36 – Financial advice and consultancy services; Financial analysis; Financial analysis and consultation; Financial consulting and advising in the field of mergers and acquisitions; Financial planning and investment advisory services; Financial risk assessment services; Financial valuations; Financial planning for retirement; Financial services, namely, wealth management services.

---

(260) AM 2022 114892 A

(800) 1491341

(151) 2018 10 16

(891) 2021 09 01

(731) WhatsApp LLC

1601 Willow Road, Menlo Park CA 94025,

USA

(540)

## WHATSAPP

(591) Black, white

(511)

9 – Downloadable software, namely, instant messaging software, file sharing software, communications software for electronically exchanging data, audio, video images and graphics via computer, mobile, wireless and communication networks; downloadable computer software for processing images, graphics, audio, video, and text; downloadable software in the nature of a messaging application; computer software for use in facilitating voice over internet protocol (VOIP) calls, phone calls, video calls, text messages, instant message and online social networking services; downloadable software in the nature of a mobile application for messaging; computer software for creating, editing, uploading, downloading, accessing, viewing, posting, displaying, tagging, blogging, streaming, linking, annotating, indicating sentiment about, commenting on, embedding, transmitting, and sharing or otherwise providing electronic media or information via computer and communication networks; software for sending and receiving electronic messages, graphics, images, audio and audio visual content via global communication networks; computer software

for the collection, managing, editing, organizing, modifying, transmission, sharing, and storage of data and information; downloadable e-commerce computer software to allow users to perform electronic business transactions via a global computer and communication networks; computer software for personal information management, and data synchronization software; computer software development tools; computer software for use as an application programming interface (API).

35 – Marketing, advertising and promotion services; provision of market research and information services; promoting the goods and services of others via the internet and communication networks; business and advertising services; consulting services in the fields of advertising and marketing; facilitating the exchange and sale of services and products of third parties via the internet and communication networks; providing online marketplaces for sellers of goods and/or services; business networking; employment and recruiting services; advertising services, namely, providing classified advertising space via the internet and communications networks; charitable services, namely, promoting public awareness about charitable, philanthropic, volunteer, public and community service and humanitarian activities; providing telephone directory information via the internet and communications networks; electronic catalog services namely, presentation of goods and services of others; customer relationship management; business assistance and consulting services; providing online business directories featuring the businesses, products and services of others.

36 – Financial transaction processing services; processing and transmission of bill payment data for users of computer and communication networks; funds transfer services; credit card, debit card, and gift card transaction processing services; merchant services, namely, payment transaction processing services; providing electronic mobile payment services for others; financial services; payment processing services; financial transaction services.

38 – Telecommunication services, namely, data transmission and reception services via telecommunication networks; electronic exchange of voice, data, audio, video, text and graphics accessible via computer and telecommunications networks; instant messaging services; mobile phone communication services; voice over internet protocol (VOIP) services; audio teleconferencing; teleconferencing services; video teleconferencing; web messaging; peer-to-peer photo sharing and video sharing services, namely, electronic transmission of digital photo files, videos and audio visual content among users; providing access to computer, electronic and online databases; telecommunications services, namely, electronic transmission of data, messages, graphics, images, audio, video and information; providing online chat rooms, instant messaging

services, and electronic bulletin boards; providing access to computer databases in the field of social networking; providing online forums for communication on topics of general interest; providing online communications links that transfer mobile device and internet users to other local and global online locations.

42 – Application service provider, namely, hosting, managing, developing, and maintaining applications, software, and web sites in the fields of wireless communication, mobile information access, and remote data management for wireless delivery of content to handheld computers, laptops and mobile electronic devices; development, updating and maintenance of software and database systems in the fields of wireless communication, mobile information access, and remote data management for wireless delivery of content to handheld computers, laptops and mobile electronic devices; providing temporary use of online non-downloadable software and applications for instant messaging, voice over internet protocol (VOIP), video conferencing, and audio conferencing; computer services, namely, creating an online community for registered users to engage in social networking; computer services, namely, creating virtual communities for users to participate in discussions, get feedback from their peers, and engage in social, business and community networking; computer services, namely, hosting electronic facilities for others for interactive discussions via communication networks; computer services, namely, hosting electronic facilities for others for organizing and conducting discussions via communication networks; application service provider (ASP) featuring software to enable or facilitate the creating, editing, uploading, downloading, accessing, viewing, posting, displaying, tagging, blogging, streaming, linking, annotating, indicating sentiment about, commenting on, embedding, transmitting, and sharing or otherwise providing electronic media or information via computer and communication networks; hosting an online network service that enables users to transfer personal identity data to and share personal identity data with and among multiple online facilities; hosting searchable indexes and databases of information, including text, electronic documents, databases, graphics, electronic media, photographic images and audio visual information, on computer and communication networks; providing temporary use of non-downloadable software applications for social networking, creating a virtual community, and transmission of audio, video, photographic images, text, graphics and data; hosting online facilities that gives users the ability to upload, modify and share audio, video, photographic images, text, graphics and data; providing non-downloadable e-commerce software to allow users to perform electronic business transactions via global computer network; computer services, in particular, application service provider featuring application programming interface (API) software to allow users to perform electronic business transacti-

ons via a global computer network; software as a service (SaaS) services featuring software for sending electronic message alerts, for transmitting orders and sending and receiving electronic messages, and to allow users to perform electronic business transactions via a global computer network; hosting online interfaces, namely web interfaces and mobile interfaces for connecting sellers with buyers; hosting online interfaces, namely web interfaces and mobile interfaces for connecting sellers with buyers; hosting online interfaces, namely web interfaces and mobile interfaces where user's can post comments, ratings, reviews, and recommendations concerning the services of others in the field of business organizations, professional services, restaurants, accommodations, travel, and retail services using global communication networks.

45 – Online social networking services; identification verification services, namely, providing authentication of personal identification information; social introduction and networking services; user verification services, namely, providing authentication of company and personal identification information; identification verification services, namely, providing authentication of company identification information.

---

(260) AM 2022 114893 A  
 (800) 1522863  
 (151) 2020 02 05  
 (891) 2021 08 13  
 (731) CHUGAI SEIYAKU KABUSHIKI KAISHA  
 (Chugai Pharmaceutical Co., Ltd.)  
 5-1, Ukima 5-Chome, Kita-Ku,  
 Tokyo 115-8543, Japan  
 (540)

**PIASKY**

(591) Black, white  
 (511)  
 5 – Pharmaceutical preparations.

---

**საერთაშორისო სასაქონლო ნიშნები,  
რომლებსაც მიენიჭათ დაცვა საქართველოში**

(260) AM 2022 109580 A  
(800) 1454828  
(151) 2018 10 29  
(181) 2028 10 29  
(891) 2020 07 27  
(511) 35

(260) AM 2022 112453 A  
(800) 552837  
(151) 1990 04 06  
(181) 2030 04 06  
(891) 2021 03 11  
(511) 04

(260) AM 2022 110253 A  
(800) 1556693  
(151) 2019 12 27  
(181) 2029 12 27  
(891) 2019 12 27  
(511) 29, 30, 30, 31, 32, 33

(260) AM 2022 112454 A  
(800) 860163  
(151) 2005 08 05  
(181) 2025 08 05  
(891) 2021 03 11  
(511) 33

(260) AM 2022 111918 A  
(800) 1577791  
(151) 2020 07 27  
(181) 2030 07 27  
(891) 2020 07 27  
(511) 29, 43

(260) AM 2022 112518 A  
(800) 1584794  
(151) 2021 01 29  
(181) 2031 01 29  
(891) 2021 01 29  
(511) 10

(260) AM 2022 112243 A  
(800) 1582157  
(151) 2020 12 11  
(181) 2030 12 11  
(891) 2020 12 11  
(511) 30

(260) AM 2022 112519 A  
(800) 1584847  
(151) 2020 12 16  
(181) 2030 12 16  
(891) 2020 12 16  
(511) 05, 30

(260) AM 2022 112440 A  
(800) 1583988  
(151) 2021 01 28  
(181) 2031 01 28  
(891) 2021 01 28  
(511) 34

(260) AM 2022 112520 A  
(800) 1584863  
(151) 2020 09 22  
(181) 2030 09 22  
(891) 2020 09 22  
(511) 44

(260) AM 2022 112451 A  
(800) 1584502  
(151) 2021 02 08  
(181) 2031 02 08  
(891) 2021 02 08  
(511) 09, 28, 41

(260) AM 2022 112521 A  
(800) 1584907  
(151) 2021 01 11  
(181) 2031 01 11  
(891) 2021 01 11  
(511) 09, 37

(260) AM 2022 112452 A  
(800) 1584515  
(151) 2020 12 21  
(181) 2030 12 21  
(891) 2020 12 21  
(511) 09

(260) AM 2022 112548 A  
(800) 1585415  
(151) 2021 02 05  
(181) 2031 02 05  
(891) 2021 02 05  
(511) 34

(260) AM 2022 112549 A  
(800) 1585419  
(151) 2020 09 29  
(181) 2030 09 29  
(891) 2020 09 29  
(511) 05, 10

---

(260) AM 2022 112551 A  
(800) 1585427  
(151) 2021 02 10  
(181) 2031 02 10  
(891) 2021 02 10  
(511) 36

---

(260) AM 2022 112558 A  
(800) 1585671  
(151) 2020 10 02  
(181) 2030 10 02  
(891) 2020 10 02  
(511) 05

---

(260) AM 2022 112632 A  
(800) 1585942  
(151) 2021 02 04  
(181) 2031 02 04  
(891) 2021 02 04  
(511) 03, 05

---

(260) AM 2022 112633 A  
(800) 1586031  
(151) 2021 02 05  
(181) 2031 02 05  
(891) 2021 02 05  
(511) 34

---

(260) AM 2022 112634 A  
(800) 1586039  
(151) 2020 10 02  
(181) 2030 10 02  
(891) 2020 10 02  
(511) 16

---

(260) AM 2022 112635 A  
(800) 1586056  
(151) 2020 11 26  
(181) 2030 11 26  
(891) 2020 11 26  
(511) 05

---

(260) AM 2022 112636 A  
(800) 1586117  
(151) 2020 12 12  
(181) 2030 12 12  
(891) 2020 12 12  
(511) 05

---

(260) AM 2022 112648 A  
(800) 1586628  
(151) 2020 12 29  
(181) 2030 12 29  
(891) 2020 12 29  
(511) 02

---

(260) AM 2022 112649 A  
(800) 1586645  
(151) 2021 02 18  
(181) 2031 02 18  
(891) 2021 02 18  
(511) 12

---

(260) AM 2022 112657 A  
(800) 1079679  
(151) 2011 04 22  
(181) 2021 04 22  
(891) 2021 04 23  
(511) 09

---

(260) AM 2022 112658 A  
(800) 1081680  
(151) 2011 03 31  
(181) 2031 03 31  
(891) 2021 04 01  
(511) 17, 19

---

(260) AM 2022 112659 A  
(800) 1252084  
(151) 2015 01 30  
(181) 2025 01 30  
(891) 2021 03 29  
(511) 23

---

(260) AM 2022 112660 A  
(800) 1443307  
(151) 2018 10 18  
(181) 2028 10 18  
(891) 2021 03 31  
(511) 09, 10, 38, 41, 44

---



(260) AM 2022 112661 A  
 (800) 1533058  
 (151) 2020 04 24  
 (181) 2030 04 24  
 (891) 2021 03 31  
 (511) 05, 09, 10, 41, 44

(260) AM 2022 112765 A  
 (800) 1587799  
 (151) 2021 03 09  
 (181) 2031 03 09  
 (891) 2021 03 09  
 (511) 05

(260) AM 2022 112662 A  
 (800) 1555890  
 (151) 2020 08 28  
 (181) 2030 08 28  
 (891) 2021 03 26  
 (511) 35

(260) AM 2022 112766 A  
 (800) 1587802  
 (151) 2021 02 03  
 (181) 2031 02 03  
 (891) 2021 02 03  
 (511) 10

(260) AM 2022 112739 A  
 (800) 1587007  
 (151) 2021 03 13  
 (181) 2031 03 13  
 (891) 2021 03 13  
 (511) 12

(260) AM 2022 112767 A  
 (800) 1587821  
 (151) 2021 02 03  
 (181) 2031 02 03  
 (891) 2021 02 03  
 (511) 10

(260) AM 2022 112740 A  
 (800) 1587027  
 (151) 2021 03 13  
 (181) 2031 03 13  
 (891) 2021 03 13  
 (511) 12

(260) AM 2022 112768 A  
 (800) 1587852  
 (151) 2020 12 30  
 (181) 2030 12 30  
 (891) 2020 12 30  
 (511) 05

(260) AM 2022 112741 A  
 (800) 1587055  
 (151) 2021 01 30  
 (181) 2031 01 30  
 (891) 2021 01 30  
 (511) 05

(260) AM 2022 112769 A  
 (800) 1587859  
 (151) 2020 11 17  
 (181) 2030 11 17  
 (891) 2020 11 17  
 (511) 07, 08

(260) AM 2022 112750 A  
 (800) 1587580  
 (151) 2020 12 08  
 (181) 2030 12 08  
 (891) 2020 12 08  
 (511) 03, 04

(260) AM 2022 112770 A  
 (800) 1587863  
 (151) 2021 02 05  
 (181) 2031 02 05  
 (891) 2021 02 05  
 (511) 10, 35

(260) AM 2022 112757 A  
 (800) 1587660  
 (151) 2020 12 22  
 (181) 2030 12 22  
 (891) 2020 12 22  
 (511) 09, 28, 35, 38, 39, 42, 45

(260) AM 2022 112771 A  
 (800) 1587884  
 (151) 2020 11 20  
 (181) 2030 11 20  
 (891) 2020 11 20  
 (511) 09, 11, 17, 35

(260) AM 2022 112782 A  
(800) 1539481  
(151) 2020 04 01  
(181) 2030 04 01  
(891) 2021 04 07  
(511) 09

(260) AM 2022 112797 A  
(800) 1588209  
(151) 2020 06 10  
(181) 2030 06 10  
(891) 2020 06 10  
(511) 12, 24, 27

(260) AM 2022 112785 A  
(800) 1587955  
(151) 2020 11 26  
(181) 2030 11 26  
(891) 2020 11 26  
(511) 03, 05

(260) AM 2022 112799 A  
(800) 1588251  
(151) 2020 11 16  
(181) 2030 11 16  
(891) 2020 11 16  
(511) 07, 09, 12

(260) AM 2022 112792 A  
(800) 1588092  
(151) 2020 12 30  
(181) 2030 12 30  
(891) 2020 12 30  
(511) 05

(260) AM 2022 112800 A  
(800) 1588262  
(151) 2021 03 02  
(181) 2031 03 02  
(891) 2021 03 02  
(511) 16

(260) AM 2022 112793 A  
(800) 1588122  
(151) 2020 11 26  
(181) 2030 11 26  
(891) 2020 11 26  
(511) 03, 05

(260) AM 2022 112807 A  
(800) 1588418  
(151) 2021 02 05  
(181) 2031 02 05  
(891) 2021 02 05  
(511) 34

(260) AM 2022 112794 A  
(800) 1588133  
(151) 2020 12 04  
(181) 2030 12 04  
(891) 2020 12 04  
(511) 17, 19

(260) AM 2022 112817 A  
(800) 1588785  
(151) 2021 03 12  
(181) 2031 03 12  
(891) 2021 03 12  
(511) 07

(260) AM 2022 112795 A  
(800) 1588146  
(151) 2020 10 15  
(181) 2030 10 15  
(891) 2020 10 15  
(511) 30

(260) AM 2022 112818 A  
(800) 1588837  
(151) 2021 03 14  
(181) 2031 03 14  
(891) 2021 03 14  
(511) 09

(260) AM 2022 112796 A  
(800) 1588195  
(151) 2020 12 31  
(181) 2030 12 31  
(891) 2020 12 31  
(511) 16

(260) AM 2022 112819 A  
(800) 1588840  
(151) 2021 02 26  
(181) 2031 02 26  
(891) 2021 02 26  
(511) 09, 11, 21, 37, 41, 42, 44

(260) AM 2022 112820 A  
 (800) 1588843  
 (151) 2020 11 19  
 (181) 2030 11 19  
 (891) 2020 11 19  
 (511) 29, 30

(260) AM 2022 112842 A  
 (800) 1588983  
 (151) 2021 02 09  
 (181) 2031 02 09  
 (891) 2021 02 09  
 (511) 28

(260) AM 2022 112821 A  
 (800) 1588845  
 (151) 2020 09 29  
 (181) 2030 09 29  
 (891) 2020 09 29  
 (511) 10

(260) AM 2022 112843 A  
 (800) 1588985  
 (151) 2021 02 04  
 (181) 2031 02 04  
 (891) 2021 02 04  
 (511) 03

(260) AM 2022 112822 A  
 (800) 1588893  
 (151) 2021 02 23  
 (181) 2031 02 23  
 (891) 2021 02 23  
 (511) 05, 10, 34

(260) AM 2022 112844 A  
 (800) 1589011  
 (151) 2021 03 02  
 (181) 2031 03 02  
 (891) 2021 03 02  
 (511) 05, 10, 16

(260) AM 2022 112823 A  
 (800) 1197147  
 (151) 2013 12 17  
 (181) 2023 12 17  
 (891) 2021 04 12  
 (511) 06, 07, 09, 11, 17, 19

(260) AM 2022 112845 A  
 (800) 1589030  
 (151) 2021 02 04  
 (181) 2031 02 04  
 (891) 2021 02 04  
 (511) 03, 35

(260) AM 2022 112824 A  
 (800) 1225918  
 (151) 2014 07 10  
 (181) 2024 07 10  
 (891) 2021 03 22  
 (511) 19, 20

(260) AM 2022 112846 A  
 (800) 1589049  
 (151) 2021 02 03  
 (181) 2031 02 03  
 (891) 2021 02 03  
 (511) 05

(260) AM 2022 112825 A  
 (800) 1236115  
 (151) 2014 11 04  
 (181) 2024 11 04  
 (891) 2021 03 23  
 (511) 18, 25

(260) AM 2022 112864 A  
 (800) 1589374  
 (151) 2021 03 03  
 (181) 2031 03 03  
 (891) 2021 03 03  
 (511) 05

(260) AM 2022 112841 A  
 (800) 1588980  
 (151) 2021 03 03  
 (181) 2031 03 03  
 (891) 2021 03 03  
 (511) 05, 42, 44

(260) AM 2022 112865 A  
 (800) 1589404  
 (151) 2021 01 18  
 (181) 2031 01 18  
 (891) 2021 01 18  
 (511) 25, 41

(260) AM 2022 112866 A  
(800) 1589446  
(151) 2021 02 19  
(181) 2031 02 19  
(891) 2021 02 19  
(511) 07

---

(260) AM 2022 112891 A  
(800) 1308231  
(151) 2016 06 23  
(181) 2026 06 23  
(891) 2021 04 12  
(511) 05

---

(260) AM 2022 112867 A  
(800) 1589456  
(151) 2021 03 18  
(181) 2031 03 18  
(891) 2021 03 18  
(511) 29

---

(260) AM 2022 112892 A  
(800) 1310787  
(151) 2016 06 16  
(181) 2026 06 16  
(891) 2021 04 12  
(511) 05

---

(260) AM 2022 112868 A  
(800) 1589463  
(151) 2020 12 11  
(181) 2030 12 11  
(891) 2020 12 11  
(511) 05

---

(260) AM 2022 112893 A  
(800) 1393259  
(151) 2017 08 02  
(181) 2027 08 02  
(891) 2021 03 01  
(511) 29

---

(260) AM 2022 112877 A  
(800) 1589815  
(151) 2021 02 15  
(181) 2031 02 15  
(891) 2021 02 15  
(511) 03, 35

---

(260) AM 2022 112894 A  
(800) 1451824  
(151) 2018 12 11  
(181) 2028 12 11  
(891) 2021 04 22  
(511) 03, 05, 28, 29, 30

---

(260) AM 2022 112879 A  
(800) 1589931  
(151) 2021 01 11  
(181) 2031 01 11  
(891) 2021 01 11  
(511) 30, 43

---

(260) AM 2022 112943 A  
(800) 1590280  
(151) 2021 01 12  
(181) 2031 01 12  
(891) 2021 01 12  
(511) 11, 18

---

(260) AM 2022 112889 A  
(800) 796622  
(151) 2002 12 17  
(181) 2022 12 17  
(891) 2021 04 15  
(511) 09

---

(260) AM 2022 112944 A  
(800) 1590284  
(151) 2020 12 16  
(181) 2030 12 16  
(891) 2020 12 16  
(511) 09, 42

---

(260) AM 2022 112890 A  
(800) 1223283  
(151) 2014 07 09  
(181) 2024 07 09  
(891) 2021 04 16  
(511) 12, 20

---

(260) AM 2022 112950 A  
(800) 1590366  
(151) 2021 03 31  
(181) 2031 03 31  
(891) 2021 03 31  
(511) 09

---

(260) AM 2022 112954 A  
 (800) 1590502  
 (151) 2021 02 04  
 (181) 2031 02 04  
 (891) 2021 02 04  
 (511) 03, 35

(260) AM 2022 112980 A  
 (800) 1591006  
 (151) 2021 02 04  
 (181) 2031 02 04  
 (891) 2021 02 04  
 (511) 03

(260) AM 2022 112957 A  
 (800) 1590581  
 (151) 2021 03 14  
 (181) 2031 03 14  
 (891) 2021 03 14  
 (511) 38

(260) AM 2022 112981 A  
 (800) 1591023  
 (151) 2021 03 10  
 (181) 2031 03 10  
 (891) 2021 03 10  
 (511) 35, 36, 45

(260) AM 2022 112959 A  
 (800) 1590598  
 (151) 2021 01 08  
 (181) 2031 01 08  
 (891) 2021 01 08  
 (511) 05, 29, 30, 31, 32, 33, 35, 40, 43

(260) AM 2022 112984 A  
 (800) 1591093  
 (151) 2021 03 18  
 (181) 2031 03 18  
 (891) 2021 03 18  
 (511) 09

(260) AM 2022 112960 A  
 (800) 1590615  
 (151) 2021 01 25  
 (181) 2031 01 25  
 (891) 2021 01 25  
 (511) 05, 29, 30, 32, 35

(260) AM 2022 112985 A  
 (800) 1591137  
 (151) 2020 12 04  
 (181) 2030 12 04  
 (891) 2020 12 04  
 (511) 07

(260) AM 2022 112961 A  
 (800) 1590633  
 (151) 2020 12 02  
 (181) 2030 12 02  
 (891) 2020 12 02  
 (511) 01, 02, 17

(260) AM 2022 112986 A  
 (800) 1591172  
 (151) 2021 03 24  
 (181) 2031 03 24  
 (891) 2021 03 24  
 (511) 09

(260) AM 2022 112965 A  
 (800) 1590731  
 (151) 2021 03 19  
 (181) 2031 03 19  
 (891) 2021 03 19  
 (511) 33

(260) AM 2022 113062 A  
 (800) 1591980  
 (151) 2021 03 19  
 (181) 2031 03 19  
 (891) 2021 03 19  
 (511) 33

(260) AM 2022 112978 A  
 (800) 1590967  
 (151) 2020 11 19  
 (181) 2030 11 19  
 (891) 2020 11 19  
 (511) 29, 30, 43

(260) AM 2022 113069 A  
 (800) 1592126  
 (151) 2021 03 19  
 (181) 2031 03 19  
 (891) 2021 03 19  
 (511) 33

(260) AM 2022 113071 A  
(800) 1592204  
(151) 2021 04 26  
(181) 2031 04 26  
(891) 2021 04 26  
(511) 17, 20, 21

---

(260) AM 2022 113072 A  
(800) 1592208  
(151) 2021 02 26  
(181) 2031 02 26  
(891) 2021 02 26  
(511) 44

---

(260) AM 2022 113073 A  
(800) 1592216  
(151) 2020 11 18  
(181) 2030 11 18  
(891) 2020 11 18  
(511) 03, 04, 16

---

(260) AM 2022 113075 A  
(800) 1592234  
(151) 2020 12 03  
(181) 2030 12 03  
(891) 2020 12 03  
(511) 09, 35, 36, 39, 42

---

(260) AM 2022 113078 A  
(800) 1592377  
(151) 2021 03 03  
(181) 2031 03 03  
(891) 2021 03 03  
(511) 05

---

(260) AM 2022 113093 A  
(800) 1562010  
(151) 2020 10 20  
(181) 2030 10 20  
(891) 2021 04 26  
(511) 09

---

(260) AM 2022 113287 A  
(800) 1593911  
(151) 2021 03 02  
(181) 2031 03 02  
(891) 2021 03 02  
(511) 03

---

(260) AM 2022 113445 A  
(800) 1595578  
(151) 2021 03 31  
(181) 2031 03 31  
(891) 2021 03 31  
(511) 11

---

(260) AM 2022 113446 A  
(800) 1595610  
(151) 2021 02 04  
(181) 2031 02 04  
(891) 2021 02 04  
(511) 29

---

(260) AM 2022 113447 A  
(800) 1595614  
(151) 2021 03 15  
(181) 2031 03 15  
(891) 2021 03 15  
(511) 05

---

(260) AM 2022 113448 A  
(800) 1595686  
(151) 2021 03 18  
(181) 2031 03 18  
(891) 2021 03 18  
(511) 29, 30, 32, 35

---

(260) AM 2022 113449 A  
(800) 1595708  
(151) 2020 09 03  
(181) 2030 09 03  
(891) 2020 09 03  
(511) 01, 17, 19, 35

---

(260) AM 2022 113450 A  
(800) 1595715  
(151) 2020 11 18  
(181) 2030 11 18  
(891) 2020 11 18  
(511) 09

---

(260) AM 2022 113451 A  
(800) 1595746  
(151) 2021 03 05  
(181) 2031 03 05  
(891) 2021 03 05  
(511) 41

---

(260) AM 2022 113452 A  
(800) 1595751  
(151) 2021 01 26  
(181) 2031 01 26  
(891) 2021 01 26  
(511) 03, 05

---

(260) AM 2022 113453 A  
(800) 1595756  
(151) 2021 01 26  
(181) 2031 01 26  
(891) 2021 01 26  
(511) 03, 05

---

---

# გეობრაზიული აღნიშვნა

## ქართული დაფნა

### სპეციფიკაცია

სსიპ საქართველოს ინტელექტუალური საკუთრების ეროვნული ცენტრი – საქპატენტი „საქონლის ადგილწარმოშობის დასახელებისა და გეოგრაფიული აღნიშვნის შესახებ“ საქართველოს კანონის მე-8 მუხლის მე-4 პუნქტის შესაბამისად, აქვეყნებს საქართველოს გარემოს დაცვისა და სოფლის მეურნეობის სამინისტროს მიერ წარმოდგენილი განაცხადის მასალებს.

თუ გამოქვეყნებიდან 3 თვის ვადაში ამ მასალებთან დაკავშირებით საქპატენტში არ შემოვა დამატებითი ინფორმაცია, გეოგრაფიული აღნიშვნის რეგისტრაციის შესახებ ცნობები შეტანილი იქნება ადგილწარმოშობის დასახელებისა და გეოგრაფიული აღნიშვნის სახელმწიფო რეესტრში და გამოქვეყნდება საქართველოს სამრეწველო საკუთრების ოფიციალურ ბიულეტენში.

თუ განაცხადის მასალების გამოქვეყნებიდან 3 თვის ვადაში ამ მასალებთან დაკავშირებით საქპატენტში შემოვა დამატებითი ინფორმაცია, ის შესასწავლად გადაეგზავნება საქართველოს გარემოს დაცვისა და სოფლის მეურნეობის სამინისტროს.

**ბანაცხადის №** 3513/6

**ბანაცხადის შმტანის თარიღი:** 01/02/2022

**გეოგრაფიული აღნიშვნა:** ქართული დაფნა

**საქონლის დასახელება, რომლისთვისაც მოითხოვება გეობრაზიული აღნიშვნის რეგისტრაცია:** სანელებელი (დაფნა)

**ბანაცხადებლის სახელი და მისამართი:** საქართველოს გარემოს დაცვისა და სოფლის მეურნეობის სამინისტრო; მარშალ გელოვანის გამზ. №6, 0159 თბილისი, საქართველო

**1. პროდუქტის დასახელება:** ქართული დაფნა

**2. პროდუქტის აღწერა**

**2.1 პროდუქტის სახეობა:** სანელებელი (დაფნა)

**2.2. პროდუქტის მახასიათებლები:**

ქართული დაფნა იწარმოება სპეციფიკაციის მე-3 მუხლით დადგენილ გეოგრაფიულ არეალში კულტივირებული კეთილშობილი დაფნის (*Laurus Nobilis L.*) ფოთლებისგან.

კეთილშობილი დაფნა არის მარადმწვანე, ხეშეშფოთლიანი სუბტროპიკული ხე ან ბუჩქი, რომლის სიმაღლე შეიძლება აღწევდეს 10-15 მეტრს. ის გავრცელებულია ევროპის, აზიისა და სამხრეთ ამერიკის ტროპიკულ და სუბტროპიკულ ზონებში, მის სამშობლოდ ხმელთაშუა ზღვის აუზის ქვეყნები ითვლება. საქართველოში მისი გავრცელების ძირითად არეალს შავი ზღვის სუბტროპიკული ზონა წარმოადგენს.



ისტორიული მონაცემებით, დაფნა საქართველოში ჩვ. წ.აღ-მდე IV-III საუკუნეებში ბერძნებმა შემოიტანეს.<sup>1</sup> „კეთილშობილი დაფნა“ ძვირფასი სუბტროპიკული მცენარეა. მისი ფოთლები წარმოადგენს მეტად გავრცელებულ და საყოველთაოდ აღიარებულ არომატულ საკაზმ-სანელებელს, რომელსაც იყენებენ კულინარიაში, საკონდიტრო და საკონსერვო წარმოებაში. მისი ნაყოფის ზეთი სამკურნალოა.

დაფნის ფოთოლს არომატს მცენარის ფოთლებში არსებული ეთერზეთები აძლევს, რომლის შემცველობა მერყეობს 0,8%-დან 3%-მდე. დაფნის ფოთოლს აქვს რთული ქიმიური შემადგენლობა. მათგან ისეთი ნაერთები, როგორიცაა ევგენოლი (11-12%), მეთილევგენოლი (9-12%) და ცინეოლი (1-12%) მიჩნეულია დაფნის ფოთლის არომატის განმსაზღვრელ ძირითად ქიმიურ სუბსტანციებად და, შესაბამისად, შეიძლება გამოყენებულ იქნეს ფოთლის ხარისხის დასადგენად<sup>2</sup>.

„ქართული დაფნა“ სხვა ქვეყნებში წარმოებული დაფნისგან გამოირჩევა არომატის განსაკუთრებული დახვეწილობითა და უნიკალურობით. გამოშრობის შემდეგ ის იძენს ბალახეულის და ოდნავ ყვავილოვან სურნელს, რომელსაც ამსგავსებენ თავშავას (*Origanum vulgare* L.) და ბეგქონდარას (*Thymus sp.div*) სურნელს. არსებული მონაცემებით, ქართული დაფნის განსაკუთრებულობა შედეგია ისეთი ფაქტორების ერთობლიობის, როგორებიცაა: ადგილობრივი აგროკლიმატური პირობები, დაფნის მოყვანისა და გადამუშავების ტრადიციულთან შეხამებული თანამედროვე მეთოდები, მცენარეებში დროში განვითარებული გენეტიკური თავისებურებები. პროდუქციაზე გეოგრაფიული აღნიშვნის „ქართული დაფნა“ გამოსაყენებლად მის გამხმარ ფოთლებში ეთერზეთების შემცველობა არ უნდა იყოს 1,5%-ზე ნაკლები. ამასთანავე, „ქართული დაფნის“ ფოთლები უნდა აკმაყოფილებდეს შემდეგ მოთხოვნებს:

ფორმა	წაგრძელებულ-ლანცეტისებური, ოვალური
ფერი	მწვანე, ღია მწვანე მოვერცხლისფრო ელფერით
ზომა	სიგრძე 3 სმ და მეტი
არომატი	დაფნის ფოთლისთვის დამახასიათებელი, უცხო სურნელების გარეშე
გემო	მომწარო, დამახასიათებელი დაფნის ფოთლისთვის
სინესტის მასიური წილი	არაუმეტეს 14%

<sup>1</sup> ჩიქვანაია ე., ბუკია გ., თოდუა გ., ძიძარია ო., ეთერზეთოვანი კულტურების აგროტექნიკა გამომცემლობა „ალაშარა“, სოხუმი, 2017 (გვ. 186-200).

<sup>2</sup> Biondi D., Cianci P., Geraci C., Ruberto G., Piattelli M. Antimicrobial activity and chemical composition of essential oils from Sicilian aromatic plants. *Flavour and Fragrance Journal*. 1993; 8:331–337.

პარტიაზე გეოგრაფიული აღნიშვნის „ქართული დაფნა“ გამოსაყენებლად დაშვებულია შემდეგი გადახრები:

დამტვრეული ფოთლები (ფირფიტის სიგრძე არანაკლებ 3 სმ)	< 5%
ფოთლები 3 სმ-ზე ნაკლები სიგრძით	< 5%
მოყვითალო-მწვანე ფოთლები	< 10%
ყვითელი ფოთლები	< 2%
2-3 ფოთლიანი ყლორტის წვერები გადაჭრილი ქვედა ფოთლის ფუძესთან	< 5%

„ქართული დაფნით“ ეტიკეტირებულ პროდუქციაში:

- არ დაიშვება ფოთლები დასენიანებული თრიფსით, ფარიანათი, ბელლის ტკიპითა და სხვა მავნებლებით და, აგრეთვე, დაავადებული (სიშავით) შავი სოკოთი;
- პარტიაში ორგანული მინარევი (ღერო, ტოტები, ყვავილები, დაფშვნილი ფოთლები, რომლებიც გადის №3 საცერში) არ უნდა აღემატებოდეს 1,5%, ხოლო მინერალური მინარევი (მიწა, სილა, მტვერი და სხვა) უნდა იყოს არა უმეტეს 0,5%-სა;
- წვრილწერტილიანი ფოთლები ლაქიანობით (ყავისფერი, ნაცრისფერი) დაიშვება მხოლოდ იმ შემთხვევაში, თუ დაფნის ფოთლის პარტია აკმაყოფილებს სხვა დანარჩენ მოთხოვნებს.

### 3. წარმოების გეობრაფიული არეალი

საქართველოში დაფნა, ძირითადად, გაშენებულია დასავლეთ საქართველოში, სუბტროპიკული კლიმატის ზონაში. დაფნის ნარგავების დაახლოებით ნახევარი მოდის სამეგრელოზე. დაფნა იწარმოება, აგრეთვე, გურიაში, იმერეთსა და აჭარაში. რაც შეეხება კონკრეტულად ქართული დაფნის წარმოებას, ის ნედლეულს იღებს: ხობის, სენაკის, ზუგდიდის, ჩხოროწყის, მარტვილის, წალენჯიხის (სამეგრელო); ზესტაფონის, თერჯოლის, ვანის, სამტრედიის, ხონის, ტყიბულის, ხარაგაულის, ჭიათურის, საჩხერის (იმერეთი); ლანჩხუთის (გურია); ქობულეთის, ხელვაჩაურისა და ბათუმის (აჭარა) მუნიციპალიტეტებიდან.

### 4. ქართული დაფნის წარმოება

#### 4.1. ნედლეულის წარმოება

ქართული დაფნის ნედლეულის წარმოება დაშვებულია როგორც სპეციალურად გაშენებულ პლანტაციებში, ისე საკარმიდამო ნაკვეთებში.

#### 4.2. პლანტაციის გაშენება

ქართული დაფნის წარმოებისათვის პლანტაციის გაშენება დაშვებულია ინდივიდუალური, ანუ ბუჩქის წესით, ან შპალერულად. ბუჩქის წესით გაშენებულ პლანტაციაში ერთ ჰექტარზე ნერგების რაოდენობა უნდა იყოს 6 700, ხოლო შპალერული წესით გაშენებულისთვის კი 11 500–13 400 ნერგი<sup>3</sup>.

<sup>3</sup> დაფნის წარმოების აგროტექნოლოგია - USAID/REAP.

### 4.3. ნიადაგის მოვლა დაფენის პლანტაციებში

ნორმალურად განვითარებულ 8-9 წლის ასაკის დაფენის ნარგავებში, სადაც პლანტაციები მოვლილია, საზამთრო გადაბარვა წარმოებს 4 წელიწადში ერთხელ ორგანული და ფოსფორიანი სასუქების ჩაბარვით 10-12 სმ სიღრმეზე. დანარჩენ პლანტაციებში საზამთრო გადაბარვა წარმოებს ყოველწლიურად 10-12 სმ სიღრმეზე. ნიადაგის გადაბარვის საუკეთესო დროა 15 ნოემბრიდან 15 მარტამდე.

### 4.4. პლანტაციაში ნიადაგის ბანოშიერება

პლანტაციაში ორგანული სასუქების შეტანა ხდება 4 წელიწადში ერთხელ ფოსფორიან და კალიუმიან სასუქებთან ერთად საზამთრო ხვნის ან გადაბარვის დროს:

- 1) ნაკელი – 50 ტონა/ჰა-ზე;
- 2) ტორფნაკელიანი კომპოსტი – 80-100 ტონა/ჰა-ზე.

**მწვანე სასუქები** (სიდერატები) ითესება 2 წელიწადში ერთხელ, ძირითადად ახალგაზრდა პლანტაციებში, აგვისტოს პირველი ნახევრიდან 15 ოქტომბრამდე.

**აზოტიანი სასუქები** 1-დან 3 წლამდე ასაკის პლანტაციაში ჰექტარზე შეიტანება 50 კგ აზოტი (საკვები ელემენტის გაანგარიშებით), 4-5 წლიან პლანტაციაში – 10კგ აზოტი. სრულასაკოვანი დაფენის პლანტაციაში ჰექტარზე აზოტი შეიტანება შემდეგნაირად: 2000–3000 კგ-მდე მწვანე მასის მომცემ პლანტაციაში – 150 კგ აზოტი; 4000–5000 კგ-მდე მწვანე მასის მომცემ პლანტაციაში – 200 კგ აზოტი; 5000 კგ-ზე მეტი მწვანე მასის მომცემ პლანტაციაში – 250 კგ აზოტი.

ყველა ხნოვანების პლანტაციაში ამონიუმის სულფატი შეაქვთ სრული დოზით 15 თებერვლიდან 15 მარტამდე. ამონიუმის გვარჯილა შეიტანება ნორმის 60% პირველი მარტიდან პირველ აპრილამდე, ხოლო დანარჩენი 40% – ივლისში.

**ფოსფორიანი სასუქების** შეტანა (ნებისმიერი ასაკის პლანტაციაში) ხდება პირველი თებერვლიდან პირველ აპრილამდე:

- 1) წითელმიწა ეწერ ნიადაგებზე – 150 კგ/ჰა-ზე სუფთა P-ზე გადაანგარიშებით;
- 2) ნემომპალა კარბონატულ და ალუვიურ ნიადაგებზე – 100 კგ/ჰა-ზე.

**კალიუმიანი სასუქების** შეტანა წარმოებს 2 წელიწადში ერთხელ 200 კგ/ჰა-ზე 1 თებერვლიდან 1 აპრილამდე. კალიუმიანი სასუქი შეაქვთ ფოსფორთან ერთად გადაბარვის დროს.

### 4.5. დაავადებებთან, მავნებლებთან და სარეველებთან ბრძოლა

სამხრეთული სიდამპლითა და ფიტოფტოროზით დაავადებულ მცენარეებზე გამხმარი ტოტების შეჭრა, ძლიერ დაავადებული მცენარეების ამოთხრა და განადგურება უნდა ჩატარდეს ადრე გაზაფხულზე ან გვიან შემოდგომით. საჭიროების მიხედვით, პერიოდულად ტარდება ნაცრიანობის, რწყილების, ფარიანებისა და ცრუფარიანების წინააღმდეგ ბრძოლის ქიმიური ღონისძიებები: ყოველწლიურად, 15 იანვრიდან 15 დეკემბრამდე შერპის 0,1%-იანი ან ბორდოს სითხის 1%-იანი ხსნარით შესხურება;

სარეველების წინააღმდეგ ჰერბიციდების ხსნარის შეტანა რიგთაშორისებში – წელიწადში ორჯერ.

მონაცემები სასუქების შეტანის, ავადმყოფობასთან, მავნებლებთან და სარეველებთან ბრძოლის შესახებ მეწარმის მიერ უნდა აღირიცხებოდეს სპეციალურ ჟურნალში.

#### 4.6. მოსავლის აღება

დაფნის ფოთოლში ეთერზეთები მაქსიმალური რაოდენობითაა ვეგეტაციის დამთავრებიდან ახალი ვეგეტაციის დაწყებამდე და მცენარე სწორედ ამ პერიოდში გასხვლასაც კარგად იტანს. დასავლეთ საქართველოს პირობებში დაფნისათვის ეს პერიოდია ნოემბრიდან მარტის მეორე ნახევრამდე. შემოდგომაზე მოსავლის აღება იწყება ვეგეტაციის შეწყვეტიდან და გრძელდება ზამთრის სუსხიანი დღეების დაწყებამდე, ან თოვლის მოსვლამდე. თოვლიან, წვიმიან და ყინვიან ამინდში მოსავლის აღება დაუშვებელია, ამასთან, ტოტების შეჭრა წარმოებს მხოლოდ მაშინ, როდესაც ბუჩქზე შემშრალია ნამი.

დაფნის მოსავლის აღება შესაძლებელია ორი წესით – ყოველწლიურად აჭრა და ორ წელიწადში ერთხელ აჭრა. აჭრის პერიოდულობის განსაზღვრისას მწარმოებელმა უნდა გაითვალისწინოს აჭრის მეთოდთან დაკავშირებული დადებითი და უარყოფითი ფაქტორები.

**ყოველწლიური აჭრა.** ამ დროს სრულმოსავლიანი დაფნის პლანტაცია იჭრება 20 სმ სიმაღლეზე, შემდგომი გასხვლის წელს ბუჩქი წინა წლის გადანაჭერიდან 5-10 სმ-ით უფრო მაღლა აიჭრება. ამ წესით გასხვლის დროს ბუჩქის მუდმივ ნაწილს ყოველწლიურად 5-10 სმ სიმაღლე ემატება. ყოველწლიურად აჭრის შემთხვევაში, მცენარეზე ერთ წელზე მეტი ხნოვანების ფოთოლი არ არის, ასეთი ფოთლის ხარისხი უკეთესია (ხნოვანების მატებასთან ერთად ეთერზეთის შემცველობა კლებულობს), ისპობა მავნებლები და ავადმყოფობათა გავრცელების პირობები. ამასთან, გასათვალისწინებელია, რომ დროთა განმავლობაში სისტემატური აჭრა მცენარის სიცოცხლეს ამოკლებს.

**ორ წელიწადში ერთხელ აჭრა.** მნიშვნელოვანია, რომ ამ წესის გამოყენებისას მცენარე ძლიერდება, მაგრამ გასათვალისწინებელია, რომ ამ წესის გამოყენებისას პირველი წლის ნაზარდი მეორე სავეგეტაციო პერიოდში, ახალი ამონაყრის გაჩენის გამო, ჩრდილში ექცევა და იჩრდილება, შესაბამისად, ეთეროვანი ზეთის რაოდენობაც მცირდება. აჭრილი ტოტებიდან ფოთლები უნდა მოცილდეს ხელით ისე, რომ არ მოხდეს ფოთლების დაზიანება.

#### 4.7. დაფნის ფოთლის ჩაბარება-მიღება

დაფნის ფოთლის მიღებას აწარმოებენ პარტიებად. შესაბამისად, პარტიად ითვლება დაფნის ფოთლის ნებისმიერი რაოდენობა, რომლის მიღება-ჩაბარება უნდა მოხდეს ერთდროულად. ფოთლის ყოველ პარტიას, რომელსაც იღებს საწყობი ან დამამზადებელი საწარმო, უნდა ჩაუტარდეს საკონტროლო გასინჯვა. საკონტროლო გასინჯვით მოწმდება, აკმაყოფილებს თუ არა დაფნის ფოთოლი „ქართული დაფნის“ სპეციფიკაციებს დამამზადებელ პუნქტში მიღების დროს, თითოეულ ტომარაში ან ყუთში მოთავსებული დაფნის ფოთლების სხვადასხვა ფენიდან (ქვედა, ზედა, შუა) აღებული უნდა იქნეს ნიმუშები. ერთმანეთში შერევის შემდეგ, ფოთლის ნიმუშები უნდა მოთავსდეს პერგამენტის ქაღალდში ან პოლიეთილენის პარკში. თუ პარტიაში არის არაუმეტეს 10 ერთეულისა, აუცილებელია, ყველა მათგანის გახსნა და თითოეულიდან ნიმუშის აღება. ნიმუშის რაოდენობა არ უნდა იყოს საშუალოდ 400 გრამზე ნაკლები. გამოსაკვლევი ნიმუშიდან უნდა გადაირჩეს ფოთლები და მინარევები სპეცი-

ფიკაციის მიხედვით, აიწონოს თითოეული ცალ-ცალკე და განისაზღვროს მათი პროცენტულობა ნიმუშის მიმართ. ანალიზის შედეგი უნდა განზოგადდეს დაფნის ფოთლის მთელ პარტიაზე. დაფნის ფოთლის გარეგნობისა და ფერის განსაზღვრა ხდება ვიზუალურად, ეტალონური ნიმუშის გამოყენებით. გემო და არომატი განისაზღვრება ორგანოლექტიკურად. ფოთლის სინესტე განისაზღვრება ლაბორატორიული მეთოდით.

**4.8. დაფნის ფოთლის გადაამუშავება**

დაფნის ფოთლის შრობა და შენახვა მნიშვნელოვნად მოქმედებს მასში ეთერზეთების შემცველობაზე და დაფნის ხარისხის განმსაზღვრელ სხვა მახასიათებლებზე. საქართველოში ტრადიციულად გამოიყენებოდა დაფნის მზეზე შრობის მეთოდი. როგორც არსებულმა პრაქტიკამ აჩვენა, მზეზე შრობის დროს ფოთოლი ადვილად ფუჭდება და ფერს იცვლის, ნაცვლად მომწვანო ჩალისფერისა, ხდება მოწითალო, რაც მისი დაბალი ხარისხის მაჩვენებელია. ქართული დაფნის ფოთლის შრობისთვის აუცილებელია სპეციალური საშრობი მოწყობილობების გამოყენება. ამასთან, ჩატარებული კვლევების შედეგად, სათანადო ხარისხის პროდუქციის საწარმოებლად, შრობის პარამეტრებად განსაზღვრულია 15 წთ-იანი შრობა 70-75°C ტემპურაზე.

**4.9. ფოთლის დახარისხება, შეფუთვა და ეტიკეტირება**

დაფნის ფოთლის დახარისხება უნდა მოხდეს ხელით ან თანამედროვე დამახარისხებელი მოწყობილობების გამოყენებით. დახარისხებული ფოთოლი უნდა აკმაყოფილებდეს „ქართული დაფნის“ სპეციფიკაციის მოთხოვნებს.

დახარისხებული ქართული დაფნის ფოთოლი უნდა შეიფუთოს ყუთებში 25 კგ-ის, ტომრებში – 15 კგ-ის, ან მუყაოს კოლოფებში 5 კგ-ის ოდენობით. გამოსაყენებელი ტარა უნდა აკმაყოფილებდეს საქართველოს მთავრობის 2018 წლის 5 ივნისის №317 დადგენილების „მოთხოვნები სურსათთან შეხებისათვის განკუთვნილი მასალებისა და საგნების მიმართ“ განსაზღვრულ მოთხოვნებს.

ქართული დაფნის ფოთოლს, რომლის ტრანსპორტირება ხორციელდება პატარა პარტიებით, თითოეულ შეფუთულ ერთეულზე უნდა ჰქონდეს მითითებული:

- დაცული გეოგრაფიული აღნიშვნა „ქართული დაფნა“;
- წონა ნეტო და ბრუტო;
- შეფუთული ერთეულის ნომერი;
- მიმღების დასახელება;
- გასაგზავნი ტვირთის დასახელება;
- შენახვის პირობები: ინახება მშრალ, გრილ ადგილას.

დაფნის ფოთლის დაფასოება საცალო ვაჭრობისთვის ხდება 10-დან 25 გრამამდე. შესაფუთი მასალა უნდა აკმაყოფილებდეს საქართველოს კანონმდებლობით – „მოთხოვნები სურსათთან შეხებისათვის განკუთვნილი მასალებისა და საგნების შესახებ“ განსაზღვრულ მოთხოვნებს.

საზოგადოებრივი კვების ობიექტებისათვის დასაშვებია დაფნის ფოთლის დაფასოება წონით 200-250 გრ.

თითოეულ შეფუთულ ერთეულზე განთავსებულ უნდა იქნეს ინფორმაცია საქართველოს მთავრობის 2016 წლის 1 ივლისის №301 დადგენილების „ტექნიკური რეგლამენტის – მომხმ-

რეზლუსათვის სურსათის შესახებ ინფორმაციის მიწოდების თაობაზე დამტკიცების შესახებ“ მოთხოვნების შესაბამისად. გარდა ამისა, თითოეულ დაფასოებულ ერთეულზე დამატებით მითითებული უნდა იყოს:

- დაცული გეოგრაფიული აღნიშვნა „ქართული დაფნა“;
- ბიზნეს ოპერატორის (მწარმოებელი) დასახელება და მისამართი;
- სინესტის მასური წილი (%);
- ვარგისიანობის მინიმალური ვადა.

საექსპორტოდ განკუთვნილ პროდუქციაზე აღნიშნული უნდა იყოს:

ქართული დამწერლობით – ქართული დაფნა  
დაცული გეოგრაფიული აღნიშვნა

ლათინური დამწერლობით – **Georgian Bay Leaf**  
Protected eographical Indication და/ან PGI

კირილიციტ – **Грузинский Лавровый Лист**  
Охраняемое Географическое Указание

## 5. კავშირი გეოგრაფიულ აღბილთან

### 5.1. აბროკლიმატური პირობები

საქართველოში დაფნის გავრცელების ძირითად არეალს შავი ზღვის სანაპიროს სუბტროპიკული ზონა წარმოადგენს, რომელიც იწყება ჩრდილოეთით კავკასიონის მთის ფერდობებზე და გრძელდება სამხრეთით თურქეთის საზღვრამდე. ეს ზონა აღმოსავლეთით ესაზღვრება ლიხის ქედს, დასავლეთისკენ კი იშლება შავი ზღვისკენ. კავკასიონის ქედი ხმელეთის ამ ნაწილს იცავს ჩრდილოეთიდან ცივი მასების შემოჭრისაგან, ხოლო შავი ზღვა არეგულირებს აქ ჰაერის ტემპერატურის მერყეობას. შავი ზღვიდან, ასევე, შემოედინება დასავლეთის ჰაერის ნაკადები ატლანტის ოკეანიდან, შავ ზღვაზე გადმოსვლისას კიდევ უფრო მდიდრდება ორთქლით და საბოლოოდ ნალექების სახით გამოიყოფა.

ეს ზონა ხასიათდება რელიეფის და მიკროკლიმატის, მათ შორის, ნალექიანობის მრავალფეროვნებით. წლიური ნალექების ყველაზე მეტი რაოდენობა მოდის სამხრეთით (აჭარა) – 2500 მმ, ხოლო ჩრდილოეთისა და აღმოსავლეთისაკენ ნალექები იკლებს და მერყეობს 1200-1800 მმ-ის ფარგლებში.

ამ ზონაში აქტიურ ტემპერატურათა ჯამი სავეგეტაციო პერიოდში დაახლოებით 4000-4500°C შეადგენს. ჰაერის მაქსიმალური ტემპერატურა 37-დან 41°C-მდე მერყეობს, ხოლო ყველაზე თბილი თვის საშუალო ტემპერატურა 28°C-ს შეადგენს. ჰაერის ტემპერატურა ზამთარში იშვიათად ეშვება დაფნის კულტურისთვის საშიშ ტემპერატურამდე და საშუალოდ მერყეობს 5°C-ის ფარგლებში.

შავი ზღვის სანაპიროს ამ სუბტროპიკული ზონის სიგრძე სამხრეთიდან ჩრდილოეთის მიმართულებით 400 კმ-ს აღემატება, ხოლო სიგანე ყველაზე უფრო განიერ ნაწილში 120 კმ-მდე აღწევს. აქ სუბტროპიკული კულტურები და, მათ შორის, დაფნა ზღვის დონიდან 600 მ სიმაღლემდეა გავრცელებული. იგი ითვლება სუბტროპიკული ზონის ვერტიკალურ საზღვრად. თუმცა, იმერეთის ზონის ცალკეულ უბნებში დაფნა, როგორც სხვა სუბტროპიკული კულტურები, კარგად ხარობს ზღვის დონიდან 700-800 მ სიმაღლეზეც.

ცნობილია, რომ დაფნას ნორმალური ზრდა-განვითარებისათვის ესაჭიროება 2500-3000°C აქტიურ ტემპერატურათა ჯამი, ხოლო ოპტიმალური ტემპერატურაა 20-30°C. მისი კრიტიკული ტემპერატურული მინიმუმია 18°C, ტემპერატურული მაქსიმუმი კი – 40°C.

ზემოაღნიშნულის გათვალისწინებით, „ქართული დაფნის“ წარმოების არეალში არსებული კლიმატი სრულად აკმაყოფილებს დაფნის განვითარება-ზრდის საჭირო მოთხოვნებს. ამაზე მიუთითებს ამ არეალში დაფნის არსებობის ორიათასწლიანი ისტორია და აქ ბუნებრივად ამოსული დაფნის ხეების არსებობის მრავალი ფაქტი.

მნიშვნელოვანია ის გარემოება, რომ მიუხედავად დასავლეთ საქართველოს კლიმატური პირობების დაფნის მწარმოებელი სხვა ძირითადი ქვეყნების კლიმატთან მსგავსებისა, მათ შორის არსებობს მნიშვნელოვანი განსხვავებები. მათ შორის, საქართველოს ეს რეგიონი ხასიათდება დაფნის ზრდის უფრო მკაცრი კლიმატური პირობებით. მეცნიერთა დაკვირვებით, გამკაცრებული პირობები დაფნაში იწვევს მისი ამტანიანობის გაზრდისთვის საჭირო მეტი რაოდენობის ეთერზეთების წარმოქმნას, ასევე, მათში ცინეოლის დიდი რაოდენობით არსებობასა და, შესაბამისად, „ქართული დაფნის“ გამორჩეულ ხარისხს<sup>4,5</sup>. საქართველოს პირობებში გაადგილების დროს (გარემო პირობებიდან გამომდინარე), ეთეროვანი ზეთის შემცველობა უმნიშვნელოდ იცვლება, ვინაიდან ზეთის მაღალი შემცველობა მისი გენეტიკური ნიშანია. ესეც „ქართული დაფნის“ ერთ-ერთი განმასხვავებელი მახასიათებელია<sup>6</sup>.

დასავლეთ საქართველოს ძირითადი ტიპის ნიადაგებია წითელმიწა, ყვითელმიწა, სუბტროპიკული ეწერი და სხვ., რომლებიც ძირითადი აგრონომიული თვისებებისა და მაჩვენებლების მიხედვით ძლიერ განსხვავდება ერთმანეთისგან. ამასთან, როგორც ცნობილია, დაფნა ნაკლებად მგრძობიარეა ნიადაგის ტიპის მიმართ, რაც საშუალებას იძლევა მისი კულტივირება მოხდეს დასავლეთ საქართველოში პრაქტიკულად ყველგან, გარდა დამლაშებული და ჭაობიანი ადგილებისა.

## 5.2. რეპუტაცია

მისი ხარისხიდან გამომდინარე, ქართული დაფნა ძველთაგანვე მაღალი რეპუტაციით სარგებლობს. XIX საუკუნიდან რუსეთის იმპერიის ბაზრებზე დასავლეთ საქართველოდან ყოველწლიურად 700-800 ტონა დაფნა გადიოდა. კიდევ უფრო დიდი იყო მოთხოვნა საბჭოთა პერიოდში, როცა პრაქტიკულად მხოლოდ საქართველოში წარმოებული დაფნა უზრუნველყოფდა არა მხოლოდ ამ უზარმაზარი იმპერიის, არამედ აღმოსავლეთ ევროპის ქვეყნების ძირითად მოთხოვნილებებს. ამჟამად ევროკავშირის ბაზარზე საქართველო დაფნის ექსპორტით მხოლოდ თურქეთს ჩამორჩება, დანარჩენი ქვეყნებისას კი სჭარბობს.<sup>7</sup>

<sup>4</sup> კომახიძე ვ. მედაფნეობა, განათლება, თბილისი, 1969 (გვ.: 53, 60, 67; 85-87)

<sup>5</sup> Воронцов В. Биологические основы возделывания Благородного Лавра. Сочи. 1979

<sup>6</sup> შორენა კაპანაძე, დისერტაცია: კეთილშობილი დაფნის (*Laurus nobilis* L.) აგროტექნოლოგია და გენეტიკურად დეტერმინირებული ნიშან-თვისებების კორელაცია მის პროდუქტიულობასთან. ქუთაისის სახელმწიფო უნივერსიტეტი, 2014 (გვ.: 68, 70, 92)

<sup>7</sup> ქართული დაფნა და მისი საექსპორტო პოტენციალი, USAID/REAP

### 5.3. ალამიანური ფაქტორი

მნიშვნელოვანია ის გარემოება, რომ დასავლეთ საქართველოში არსებობს დაფნის მოყვანის, მოვლისა და შეგროვების მრავალსაუკუნოვანი გამოცდილება. დაფნის წარმოებაში დაგროვილი დადებითი გამოცდილება თაობიდან თაობას გადაეცემოდა და განაპირობებდა მაღალი ხარისხის დაფნის წარმოების უზრუნველყოფას წლების განმავლობაში. გასული საუკუნის 30-იანი წლებიდან საქართველოში უკვე დაიწყო მნიშვნელოვანი კვლევითი სამუშაოები სუბტროპიკული კულტურებისა და, მათ შორის, დაფნის მოვლა-მოყვანის პროგრესული ტექნოლოგიების შემუშავებისა და დანერგვის პროცესი. ამ პერიოდიდან, ასევე, დაიწყო დაფნის მაღალპროდუქტიული ფორმების შერჩევა და გავრცელება, რამაც დადებითი გავლენა მოახდინა საქართველოში წარმოებული დაფნის ხარისხის შემდგომ გაუმჯობესებაზე<sup>8</sup>.

### 6. წარმოშობის დადასტურება

საწარმოში შემოტანილი დაფნის ნედლი ფოთოლი და გატანილი მზა პროდუქციის ნებისმიერი რაოდენობა აღირიცხება სპეციალურ ჟურნალებში. „ქართული დაფნის“ წარმოშობისა და მისი შემდგომი გადაადგილების კონტროლი უზრუნველყოფილია მის ყველა ეტაპზე პროდუქციის ცალკეული პარტიის მარკირებისა და ყოველ საცალო დანიშნულების პროდუქტზე, ასევე, მიკვლევადობის ნიშნების გამოყენებით.

### 7. მაკონტროლებელი ორბანო

ქართული დაფნის წარმოების სპეციფიკაციასთან შესაბამისობის დაცვასა და გეოგრაფიული აღნიშვნის „ქართული დაფნა“ გამოყენებაზე სახელმწიფო კონტროლს, საქართველოს კანონმდებლობით დადგენილი წესის შესაბამისად, ახორციელებს სსიპ სურსათის ეროვნული სააგენტო.

---

<sup>8</sup> შორენა კაპანაძე, დისერტაცია: კეთილშობილი დაფნის (*Laurus nobilis* L.) აგროტექნოლოგია და გენეტიკურად დეტერმინირებული ნიშან-თვისებების კორელაცია მის პროდუქტიულობასთან. ქუთაისის სახელმწიფო უნივერსიტეტი, 2014.



---

# ოფიციალური შეტყობინებები ბამობონებები

## პატენტების მოქმედების აღდგენა

(21) AP 2008 11556  
(11) P 2012 5405 B  
(73) პფაიზერ ინკ.  
(54) ამინო-ჰეპტამროციკლური ნაერთები  
პატენტის გაუქმების თარიღი: 2022 05 05  
პატენტის მოქმედების აღდგენის თარიღი: 2022 05 25

---

(21) AP 2018 14757  
(11) P 2019 7027 B  
(73) საქართველოს ტექნიკური უნივერსიტეტი;  
გიორგი მღებრიშვილი;  
გრიგორ მოისევეი;  
ნიკოლოზ მღებრიშვილი  
(54) მოძრაობი უმედიკამენტების გობორუჭვილების და რეჟისის ცვლილის ინფორმაციის სისტემა  
პატენტის გაუქმების თარიღი: 2021 04 13  
პატენტის მოქმედების აღდგენის თარიღი: 2022 05 25

---

## პატენტების გაუქმება აღდგენის უფლებით

(21) AP 2008 11556  
(11) P 2012 5405 B  
(73) პფაიზერ ინკ.  
(54) ამინო-ჰეპტამროციკლური ნაერთები  
პატენტის გაუქმების თარიღი: 2022 05 05  
პატენტის მოქმედების აღდგენის ზღვრული თარიღი: 2023 05 05

---

(21) AP 2018 14757  
(11) P 2019 7027 B  
(73) საქართველოს ტექნიკური უნივერსიტეტი;  
გიორგი მღებრიშვილი;  
გრიგორ მოისევეი;  
ნიკოლოზ მღებრიშვილი  
(54) მოძრაობი უმედიკამენტების გობორუჭვილების და რეჟისის ცვლილის ინფორმაციის სისტემა  
პატენტის გაუქმების თარიღი: 2022 04 13  
პატენტის მოქმედების აღდგენის ზღვრული თარიღი: 2023 04 13

---

## პატენტების მოქმედების აღდგენის ვადის ამოწურვა

(21) AP 2007 10044

(11) P 2009 4586 B

(73) შეზღუდული პასუხისმგებლობის საზოგადოება „ჩასავი ზავოდ ნიკა“

(54) სააიი

პატენტის გაუქმების თარიღი: 2021 05 04

პატენტის მოქმედების აღდგენის ვადის ამოწურვის თარიღი: 2022 05 04

---

(21) AP 2012 13302

(11) P 2018 6866 B

(73) მილენიუმ ფარმასეუტიკალს ინკ.

(54) ანტი-α4β7 ანტისხეშლის შემადგენლობა

პატენტის გაუქმების თარიღი: 2021 05 02

პატენტის მოქმედების აღდგენის ვადის ამოწურვის თარიღი: 2022 05 02

---

(21) AP 2014 13456

(11) P 2016 6509 B

(73) ლევან ნადარეიშვილი

(54) ნალარეიშვილის მოწევის კოლიმერული ნიშნების ბასაჰიმალ

პატენტის გაუქმების თარიღი: 2021 05 01

პატენტის მოქმედების აღდგენის ვადის ამოწურვის თარიღი: 2022 05 01

---

(21) AP 2013 13617

(11) P 2017 6736 B

(73) ტილოტს ფარმა აგ

(54) ბახანბრძლივების გამოთავისუფლების ფორმულაცია

პატენტის გაუქმების თარიღი: 2021 04 29

პატენტის მოქმედების აღდგენის ვადის ამოწურვის თარიღი: 2022 04 29

---

(21) AP 2013 13618

(11) P 2017 6753 B

(73) ტილოტს ფარმა აგ

(54) ბახანბრძლივების გამოთავისუფლების ფორმულაცია

პატენტის გაუქმების თარიღი: 2021 04 29

პატენტის მოქმედების აღდგენის ვადის ამოწურვის თარიღი: 2022 04 29

---

(21) AP 2015 13814

(11) P 2016 6503 B

(73) სიმონ კვიციანი

(54) მატარებელთა მოძრაობის რეგულირების ხერხი

პატენტის გაუქმების თარიღი: 2021 04 30

პატენტის მოქმედების აღდგენის ვადის ამოწურვის თარიღი: 2022 04 30

---

(21) AP 2013 13923  
(11) P 2017 6758 B  
(73) ტილოტს ფარმა აგ  
(54) ბასანბროკლიმეზული გამოთავისუფლების ფორმულაცია  
პატენტის გაუქმების თარიღი: 2021 04 29  
პატენტის მოქმედების აღდგენის ვადის ამოწურვის თარიღი: 2022 04 29

---

(21) AP 2013 13924  
(11) P 2017 6759 B  
(73) ტილოტს ფარმა აგ  
(54) ბასანბროკლიმეზული გამოთავისუფლების ფორმულაცია  
პატენტის გაუქმების თარიღი: 2021 04 29  
პატენტის მოქმედების აღდგენის ვადის ამოწურვის თარიღი: 2022 04 29

---

(21) AP 2017 14947  
(11) P 2020 7144 B  
(73) აზიენდე ქიმიჩე რიუნიტე ანჯელინი ფრანჩესკო ა.გ.რ.ა.ფ. ს.პ.ა.  
(54) ოფთალმოლოგიური კომპოზიცია, რომელიც მოიცავს ბლიკობენის და ჰიალურონის მჟავას ან მისი მარილის სინერგიულ კომბინაციას  
პატენტის გაუქმების თარიღი: 2021 04 28  
პატენტის მოქმედების აღდგენის ვადის ამოწურვის თარიღი: 2022 04 28

---

(21) AP 2019 15065  
(11) P 2020 7185 B  
(73) სერგო ჯორბენაძე  
(54) ავტოპარკინგის ლიფტი „სერჯო“  
პატენტის გაუქმების თარიღი: 2021 05 02  
პატენტის მოქმედების აღდგენის ვადის ამოწურვის თარიღი: 2022 05 02

---

(21) AP 2005 9677  
(11) P 2009 4866 B  
(73) ინტერდიჯიტალ ტექნოლოჯი კორპორეიშენ  
(54) ხერხი და მოწყობილობა გაუმჯობესებული კავშირის აღმავალი ხაზის განაწილების მოთხოვნების სიჭარბის მინიმიზებისა და გაუმჯობესებული კავშირის აღმავალი ხაზის გადაცემის შეფერხებების ლოკალიზებისათვის  
პატენტის გაუქმების თარიღი: 2021 04 26  
პატენტის მოქმედების აღდგენის ვადის ამოწურვის თარიღი: 2022 04 26

---

## პატენტების მოქმედების ვადის ამოწურვა

(21) AP 2012 12702  
(73) ნუგზარ მელაძე  
(11) P 2013 1759 B  
(54) კელიოლანაღბარი ცხელი წყლით მომარაგებისთვის  
პატენტის მოქმედების ვადის ამოწურვის თარიღი: 2022 05 07

---

(21) AP 2002 7215  
(73) ინტელ კორპორეიშენ  
(11) P 2006 3743 B  
(54) მომხმარებლის მოწყობილობის არაცხადი იდენტიფიკაციის ხერხი და სისტემა  
პატენტის მოქმედების ვადის ამოწურვის თარიღი: 2022 05 08

---

(21) AP 2002 8735  
(73) ინტელ კორპორეიშენ  
(11) P 2009 4842 B  
(54) მომხმარებლის მოწყობილობის არაცხადი იდენტიფიკაციის სისტემა  
პატენტის მოქმედების ვადის ამოწურვის თარიღი: 2022 05 08

---

## სასარბელო მოდელები

### პატენტის მოქმედების აღდგენის ვადის ამოწურვა

(21) AU 2016 14127  
(11) U 2017 1930 Y  
(73) თემურ ჩახუნაშვილი;  
თეიმურაზ როყვა;  
ჟიული ქებაძე;  
ზინაიდა ვაწაძე  
(54) სარმაქციო აპარატი მაღალი აბრეშოვლობის მქონე ხსნარებში ქიმიური პროცესების  
ჩასატარებლად  
პატენტის გაუქმების თარიღი: 2021 04 27  
პატენტის მოქმედების აღდგენის ვადის ამოწურვის თარიღი: 2022 04 27

---

## დიზაინები

### დიზაინის რეგისტრაციის მოქმედების ვადის გაგრძელება

(11) D 2017 721 S

(73) გიორგი ლაგვილავა (GE)

დიდმის მასივი, V კვარტ., კორპ. 20, ბ. 14, 0159, თბილისი, საქართველო (GE)

(54) სწრაფი კვების ობიექტი, სწრაფი კვების ობიექტის ფასაღი

(28) 13

(24) 2017 08 23

(18) 2027 08 23

(58) 2022 05 18

---

### დიზაინების რეგისტრაციის გაუქმება

(11) D 2011 480 S

(73) ნუგზარ ჩიხლაძე (GE)

კრილოვის ქ. 5, 0102, თბილისი, საქართველო (GE)

(54) ოფისი „ბაინფერში“ და ოფისი „წიბნში“

(18) 2021 10 19

(58) 2022 05 10

---

(11) D 2017 711 S

(73) გოჩა ფიფია (GE)

ბუდაკეშტის ქ. 11, ბ. 55, 0160, თბილისი, საქართველო (GE)

(54) დეკორატიული ჯურჯელი სასმელებისთვის

(18) 2021 10 19

(58) 2022 05 13

---

საერთაშორისო დიზაინების რეგისტრაციის მოქმედების ვადის  
გაგრძელება

(11) DM/68765  
(73) RADO UHREN AG (RADO WATCH CO. LTD.) (MONTRES RADO SA)  
Bielstrasse 45, CH-2543 Lengnau (CH)  
(15) 2007 04 11  
(24) 2007 04 11  
(18) 2027 04 11  
(28) 2  
(28') 2  
(54) Wristwatches

---

(11) DM/68768  
(73) LÉON HATOT SA (LÉON HATOT AG) (LÉON HATOT LTD.)  
Viaduktstrasse 30, CH-2500 BIEL/BIENNE (CH)  
(15) 2007 04 11  
(24) 2007 04 11  
(18) 2027 04 11  
(28) 3  
(28') 3  
(54) Wristwatches

---

(11) DM/68779  
(73) SWATCH AG (SWATCH SA) (SWATCH LTD.)  
94, Rue Jakob Stämpfli, CH-2502 BIENNE (CH)  
(15) 2007 04 10  
(24) 2007 04 10  
(18) 2027 04 10  
(28) 3  
(28') 3  
(54) Wristwatches

---

(11) DM/68791  
(73) THE SWATCH GROUP MANAGEMENT SERVICES AG (THE SWATCH GROUP MANAGEMENT  
SERVICES SA) (THE SWATCH GROUP MANAGEMENT SERVICES LTD)  
Seevorstadt 6, CH-2502 Biel/Bienne (CH)  
(15) 2007 04 03  
(24) 2007 04 03  
(18) 2027 04 03  
(28) 2  
(28') 1  
(54) Watch, wristwatch

---

(11) DM/68799  
(73) SWATCH AG (SWATCH SA) (SWATCH LTD.)  
94, Rue Jakob Stämpfli, CH-2502 BIENNE (CH)  
(15) 2007 04 04  
(24) 2007 04 04  
(18) 2027 04 04  
(28) 1

(28') 1  
(54) Wristwatch

---

(11) DM/68800  
(73) SWATCH AG (SWATCH SA) (SWATCH LTD.)  
94, Rue Jakob Stämpfli, CH-2502 BIENNE (CH)  
(15) 2007 04 04  
(24) 2007 04 04  
(18) 2027 04 04  
(28) 2  
(28') 2  
(54) Wristwatches

---

(11) DM/68859  
(73) SEAT, S.A.  
Autovia A-2, Km. 585, E-08760 Martorell, Barcelona (ES)  
(15) 2007 04 20  
(24) 2007 04 20  
(18) 2027 04 20  
(28) 2  
(28') 2  
(54) Motor vehicles

---

(11) DM/97158  
(73) SEAT S.A.  
Autovía A-2, Km. 585, E-08760 Martorell (Barcelona) (ES)  
(15) 2017 03 27  
(24) 2017 03 27  
(18) 2027 03 27  
(28) 28  
(28') 28  
(54) 1.-12. Vehicle wheel rims, 13. Door frame trim, 14.-15. Vehicle grilles, 16.-20. Vehicle bumpers,  
21. Closed vehicle grille cover, 22. Open vehicle grille cover, 23.-24. Vehicle bumpers,  
25. Vehicle grille, 26.-28. Vehicle bumpers

---

## სასაქონლო ნიშნები

### რეგისტრაციის მოქმედების ვადის გაგრძელება

(111) M 2002 14653 R2

(156) 2002 09 13

(186) 2032 09 13

(732) პ.ტ. სარი ინკოფუდ კორპორეიშენ  
დეზა ტანჯუნგ მორავა B, კაბუპატენ  
დელი სერდანგი, სუმატერა უტარა,  
ინდონეზია

---

(111) M 2002 14554 R2

(156) 2002 07 11

(186) 2032 07 11

(732) ჯენზაიმ კორპორეიშენ  
50 ბინი სტრიტი, კემბრიჯი, მასაჩუსეტსი  
02142, აშშ

---

(111) M 2002 14555 R2

(156) 2002 07 11

(186) 2032 07 11

(732) ჯენზაიმ კორპორეიშენ  
50 ბინი სტრიტი, კემბრიჯი, მასაჩუსეტსი  
02142, აშშ

---

(111) M 2003 15065 R2

(156) 2003 03 28

(186) 2033 03 28

(732) აკბარ ბრაზერს ლიმიტიდ  
N334, ტ.ბ. ჯაიაპ მავათა, კოლომბო 10,  
შირი-ლანკა

---

(111) M 2012 22563 R1

(156) 2012 04 30

(186) 2032 04 30

(732) ვერტივ აიტი სისტემს ინკ.  
1209 ორენჯ სტრიტი, უილმინგტონი,  
დელავერი 19801, აშშ

---



უფლებების სრული ბადაცემა

(111) M 2010 20882 R  
 (732) ფორ სიზონს ჰოტელს (ნიდერლანდს) ბ.ვ.  
 კინგსფორდვეგი 151, 1043 GR  
 ამსტერდამი, ნიდერლანდები  
 (770) ფორ სიზონს ჰოტელს (ბარბადოს) ლტდ.  
 ჩენსერი ჰაუზი, ჰაი სთრიტ ბრიჯთაუნი,  
 ვესტ ინდოეთი, ბარბადოსი  
 (580) 2022 04 28

No.93-95 მაჰმუთბეი ბაგჯილარ,  
 სტამბოლი, თურქეთი  
 (580) 2022 05 02

(111) M 1997 5789 R  
 (732) ტე კონეკტივიტი სერვის გმბჰ  
 მუჰლენშტრასე 26, 8200 შაფჰაუზენი,  
 შვეიცარია  
 (770) ტაიკო ელექტრონიკს ფინანს ალფა გმბჰ  
 რეინშტრასე 20, CH-8200, შაფჰაუზენი,  
 შვეიცარია  
 (580) 2022 05 03

(111) M 2018 29432 R  
 (732) „დანსონ-ზგ“ ოოდ  
 26 ოტეტს პაისიი სტრ. 2400 რადომირი,  
 ბულგარეთი  
 (770) აქციონერნოე ობშესტვო „დომინანტა-  
 სერვის“  
 ულ. კომსომოლსკაია, დომ. 1, სტროე-  
 ნიე 49, პომესჩენიე 1, კონნატა 223, 142100,  
 მოსკოვსკაია ობლასტ, პოდოლსკ,  
 რუსეთის ფედერაცია  
 (580) 2022 04 04

(111) M 1997 5789 R  
 (732) ტაიკო ელექტრონიკს ფინანს ალფა გმბჰ  
 რეინშტრასე 20, CH-8200, შაფჰაუზენი,  
 შვეიცარია  
 (770) ტაიკო ელექტრონიკს სერვისიზ გმბჰ  
 რეინშტრასე 20, CH-8200, შაფჰაუზენი,  
 შვეიცარია  
 (580) 2022 05 03

(111) M 2019 31496 R  
 (732) გვანცა მაჭარაშვილი  
 კავთისხევის ქ. 11ა, 0180, თბილისი,  
 საქართველო;  
 ნინო მაჭარაშვილი  
 ზ. ფალიაშვილის ქ. 47 ა, 0179, თბილისი,  
 საქართველო  
 (770) ნინო მაჭარაშვილი  
 ზ. ფალიაშვილის ქ. 47 ა, 0179, თბილისი,  
 საქართველო  
 (580) 2022 05 05

(111) M 2011 21144 R  
 (732) ფ. ტრენკა ჩემ.-ფარმ. ფაბრიკ გმბჰ  
 პრინც-ეუგენი შტრასე 70, A-1040 ვენა,  
 ავსტრია  
 (770) შპს „ავერსი-ფარმა“  
 დავით აღმაშენებლის გამზ. 148/2, 0112,  
 თბილისი საქართველო  
 (580) 2022 04 21

(111) M 2017 28508 R  
 (732) ჰაკ გლობალ ჰირდავატ სანაი ვე  
 თიჯარეთ ლიმიტიდ შირკეტი  
 მაჰმუთბეი მაჰ. 2434. სკ. 93 ბაჯილარ,  
 სტამბოლი, თურქეთი  
 (770) აბდულკერიმ ელჩეოგლუ  
 ისთოჯ თიჯარეთ მერკეზი 15 ადა

მფლობელების სახელის დ/ან მისამართის ცვლილებები

(111) M 1999 11417 R

(732) მოტორექს აგ

ბერნ-ციურხ-შტრასე 31, CH-4900

ლანგელთალი, შვეიცარია

(770) ბუხერ აგ ლანგელთალ

ბერნ-ციურხ-შტრასე 31, CH-4900

ლანგელთალი, შვეიცარია

(580) 2022 05 05

---

(111) M 1997 7293 R

(732) ლაფარჟ

14-16 ბულვარ გარიბალდი, 92130 ისსი-

ლე-მულინო, საფრანგეთი

(770) ლაფარჟ

2 ავენიუ დიუ ჟენერალ დე გოლი,

92140 კლიმარი, საფრანგეთი

(580) 2022 05 11

---

(111) M 2013 23407 R

(732) ლაფარჟ

14-16 ბულვარ გარიბალდი, 92130 ისსი-

ლე-მულინო, საფრანგეთი

(770) ლაფარჟ

ავენიუ დიუ ჟენერალ დე გოლი,

92140 კლიმარი, საფრანგეთი

(580) 2022 05 11

---

სასაქონლო ნიშნების რეგისტრაციის ბაუქმება

(111) M 2001 14127 R (151) 2001 10 31 (732) კონინკლივე დაუვე ეგბერტს ბ.ვ. ოსტერდოკსტრაატ 80, 1011 DK ამსტერდამი, ნიდერლანდები (141) 2022 05 11	გორგასალის ქ. 115, 0114, თბილისი, საქართველო (141) 2022 05 11
(111) M 2001 14108 R (151) 2001 10 30 (732) ლაზარდ სტრატეჯიკ კოორდინეიშენ კომპანი ლღკ (დელავერის შეზღუდული პასუხისმგებლობის კომპანია) 30 როკფელერ პლაზა, ნიუ-იორკი, NY 10020, აშშ (141) 2022 05 11	(111) M 2011 21908 R (151) 2011 10 28 (732) „რუსნავგოსეტ“ ლიმიტიდ ლაიეზილიტი კომპანი („რუსნავგო- სეტ“ ლღს) 53, ბაუმანსკაია სტრიტი, მოსკოვი, 105005, რუსეთის ფედერაცია (141) 2022 05 11
(111) M 2001 14110 R (151) 2001 10 30 (732) ლაზარდ სტრატეჯიკ კოორდინეიშენ კომპანი ლღკ (დელავერის შეზღუდული პასუხისმგებლობის კომპანია) 30 როკფელერ პლაზა, ნიუ-იორკი, NY 10020, აშშ (141) 2022 05 11	(111) M 2011 21909 R (151) 2011 10 28 (732) შპს „რითეილ ბიზნეს გრუპ“ აბაშიძის ქ. 42, 0179, თბილისი, საქართველო (141) 2022 05 11
(111) M 2001 14121 R (151) 2001 10 31 (732) პრეპარადოს ალიმენტისიოს, ს.ა. პლაზა ეუროპა, ნუმერო 41, პლანტა 16, ლოსპიტალეტ დე ლიობრეგატი (ბარსელონა), ესპანეთი (141) 2022 05 11	(111) M 2011 21911 R (151) 2011 10 28 (732) შოთა კალანდარიშვილი რაზმაძის ქ. 4ა, 0179, თბილისი, საქართველო (141) 2022 05 11
(111) M 2001 14130 R (151) 2001 10 31 (732) ფილიპ მორის ბრენდს სარლ კე ჟანრენო 3, 2000 ნევშატელი, შვეიცარია (141) 2022 05 11	(111) M 2011 21912 R (151) 2011 10 28 (732) ვმ. ვრიგლი ჯრ. კომპანი 410 ნორთ მიჩიგან ავენიუ, ჩიკაგო, ილინოისი 60611, აშშ (141) 2022 05 11
(111) M 2011 21905 R (151) 2011 10 28 (732) შპს „ბერტა“	(111) M 2011 21913 R (151) 2011 10 28 (732) შპს „რუსო+“ ი. ნიკოლაძის ქ. 2/4, ბ. 31, 0179, თბილისი, საქართველო (141) 2022 05 11

(111) M 2011 21915 R  
 (151) 2011 10 28  
 (732) სსიპ „საქართველოს შოთა რუსთაველის  
 თეატრისა და კინოს სახელმწიფო  
 უნივერსიტეტი“  
 შოთა რუსთაველის გამზ. 19, 0108,  
 თბილისი, საქართველო  
 (141) 2022 05 11

(111) M 2011 21916 R  
 (151) 2011 10 28  
 (732) ალექსანდრე ქავთარაძე  
 ვარკეთილი 3, II მკრ., კორპ. 14, ბ. 96,  
 0163, თბილისი, საქართველო  
 (141) 2022 05 11

(111) M 2011 21917 R  
 (151) 2011 10 28  
 (732) ემვილებ ლლკ  
 3340 პიჩტრი რდ. NE, სუიტ 1800,  
 ატლანტა, GA30326, აშშ  
 (141) 2022 05 11

(111) M 2011 21918 R  
 (151) 2011 10 28  
 (732) ემვილებ ლლკ  
 3340 პიჩტრი რდ. NE, სუიტ 1800,  
 ატლანტა, GA30326, აშშ  
 (141) 2022 05 11

(111) M 2011 21919 R  
 (151) 2011 10 28  
 (732) ემვილებ ლლკ  
 3340 პიჩტრი რდ. NE, სუიტ 1800,  
 ატლანტა, GA30326, აშშ  
 (141) 2022 05 11

(111) M 2011 21920 R  
 (151) 2011 10 28  
 (732) ემვილებ ლლკ  
 3340 პიჩტრი რდ. NE, სუიტ 1800,  
 ატლანტა, GA30326, აშშ  
 (141) 2022 05 11

(111) M 2011 21924 R  
 (151) 2011 10 28  
 (732) ალექსანდრე ქავთარაძე  
 ვარკეთილი 3, II მკრ., კორპ. 14, ბ. 96,  
 0163, თბილისი, საქართველო  
 (141) 2022 05 11

(111) M 2011 21925 R  
 (151) 2011 10 28  
 (732) ალექსანდრე ქავთარაძე  
 ვარკეთილი 3, II მკრ., კორპ. 14, ბ. 96,  
 0163, თბილისი, საქართველო  
 (141) 2022 05 11

(111) M 2011 21926 R  
 (151) 2011 10 28  
 (732) ალექსანდრე ქავთარაძე  
 ვარკეთილი 3, II მკრ., კორპ. 14, ბ. 96,  
 0163, თბილისი, საქართველო  
 (141) 2022 05 11

(111) M 2011 21930 R  
 (151) 2011 10 28  
 (732) ამერიკან-სიგარეტ კომპანი (ოვერსიზ)  
 ლიმიტიდ  
 რუტ დე ფრანს 17, ბონკურ 2926,  
 შვეიცარია  
 (141) 2022 05 11

(111) M 2011 21932 R  
 (151) 2011 10 28  
 (732) ოლეინა სა  
 13 რუტ დე ფლორისანი, 1206 ქენევა,  
 შვეიცარია  
 (141) 2022 05 11

(111) M 2011 21955 R  
 (151) 2011 10 28  
 (732) შპს „ეი-ბი-სი ფარმაცია“  
 სანაპიროს ქ. 10ა, 0108, თბილისი,  
 საქართველო  
 (141) 2022 05 11

(111) M 2011 21934 R  
 (151) 2011 10 28  
 (732) სუპერ-მაქს იპრ ჰოლდინგს აგ  
 ს/ყ შვედმან პარტნერს აგ,  
 გოტარდშტრასე 31, 6300 ცუგი, შვეიცარია  
 (141) 2022 05 11

(111) M 2011 21956 R  
 (151) 2011 10 28  
 (732) შპს „ეი-ბი-სი ფარმაცია“  
 სანაპიროს ქ. 10ა, 0108, თბილისი,  
 საქართველო  
 (141) 2022 05 11

(111) M 2011 21936 R  
 (151) 2011 10 28  
 (732) ლე შატო ინკ.  
 8300 დეკარი ბლვდ., მონრეალი, კვებეკი  
 H4P 2P5, კანადა  
 (141) 2022 05 11

(111) M 2011 21937 R  
 (151) 2011 10 28  
 (732) ვერა სოხაძე  
 თაბუკაშვილის ქ. 34/22, 4600, ქუთაისი,  
 საქართველო  
 (141) 2022 05 11

(111) M 2011 21939 R  
 (151) 2011 10 28  
 (732) ვმ. ვრიგლი ჯრ. კომპანი  
 410 ნორთ მიჩიგან ავენიუ, ჩიკაგო,  
 ილინოისი 60611, აშშ  
 (141) 2022 05 11

(111) M 2011 21944 R  
 (151) 2011 10 28  
 (732) შპს „კუმისი XXI“  
 ბარათაშვილის ქ. 2, 0105, თბილისი,  
 საქართველო  
 (141) 2022 05 11

(111) M 2011 21957 R  
 (151) 2011 10 28  
 (732) ლაიონ კეპიტალ ლლპ  
 21 გროსვენორ პლეისი, ლონდონი

SW1X 7HF, გაერთიანებული სამეფო  
 (141) 2022 05 11

(111) M 2011 21948 R  
 (151) 2011 10 28  
 (732) პუბლიჩნოე აკციონერნოე ობშჩესტვო  
 კომერჩესკი ბანკ „პრივატბანკ“  
 ულ. ნაბერეჟნაია პობედი, 50, 49094,  
 დნეპროპეტროვსკი, უკრაინა  
 (141) 2022 05 11

(111) M 2011 21949 R  
 (151) 2011 10 28  
 (732) დარვინ დისქავერი ლიმიტიდ  
 208 ბათ როუდი, სლაუ, ბერკშირი,  
 SL1 3WE, გაერთიანებული სამეფო  
 (141) 2022 05 11

(111) M 2011 21950 R  
 (151) 2011 10 28  
 (732) დარვინ დისქავერი ლიმიტიდ  
 208 ბათ როუდი, სლაუ, ბერკშირი,  
 SL1 3WE, გაერთიანებული სამეფო  
 (141) 2022 05 11

(111) M 2011 21951 R  
 (151) 2011 10 28  
 (732) ალტიმეტ ბრენდ მენეჯმენტ ლლკ  
 6565 ისტ ვაშინგტონ ბულვ. კომერსი  
 კალიფორნიის შტატი 90040, აშშ  
 (141) 2022 05 11

(111) M 2011 21952 R  
 (151) 2011 10 28  
 (732) სელჯინ კორპორეიშენ  
 86 მორის ავენიუ, სამიტი, ნიუ-ჯერზი  
 07901, აშშ  
 (141) 2022 05 11

(111) M 2011 21963 R  
 (151) 2011 11 11  
 (732) შპს „ალგორითმი“  
 ნუცუბიძის ფერდობი, I მკრ., კორპ. 3,  
 ბ. 27, 0183, თბილისი, საქართველო  
 (141) 2022 05 19

(111) M 2011 21959 R  
(151) 2011 11 08  
(732) შპს „რელივეი ფროფერტი მენეჯმენტი“  
თამარ მეფის გამზ. 15, 0112, თბილისი,  
საქართველო  
(141) 2022 05 16

(111) M 2011 21962 R  
(151) 2011 11 11  
(732) შპს „მერანი“  
მეგობრობის გამზ. 18, 3700, რუსთავი,  
საქართველო  
(141) 2022 05 19

(111) M 2011 21961 R  
(151) 2011 11 11  
(732) საქველმოქმედო ჰუმანიტარული  
ფონდი „SOCO“  
ბარნოვის ქ. 9, 0108, თბილისი,  
საქართველო  
(141) 2022 05 19

(111) M 2015 26472 R  
(151) 2015 11 05  
(732) შპს „ქართველი ბროზერს“  
ნუცუბიძის ფერდობი, IV მკრ., კორპ. 10ბ,  
ბ. 42, თბილისი, საქართველო  
(141) 2022 05 11 – რეგისტრაცია გაუქმებულია  
სასამართლოს გადაწყვეტილებით  
(511) საქონლის და/ან მომსახურების  
გაუქმებული ჩამონათვალი:  
32 – ლუდი; მინერალური და გაზიანი წვენები;  
ვაჟინები და სასმელების დასამზადებელი სხვა  
შემადგენლობები, ყველაფერი წარმოებული  
საქართველოში.

33 – ალკოჰოლური სასმელები (ლუდის გარ-  
და) წარმოებული საქართველოში.

საფუძველი: სააღსრულებო წარმოებათა შესა-  
ხებ საქართველოს კანონის მე-2 მუხლის „ა“  
ქვეპუნქტი; სასაქონლო ნიშნების შესახებ სა-  
ქართველოს კანონის 28-ე მუხლის პირველი  
პუნქტის „ა“ ქვეპუნქტის მე-3 პუნქტი

(111) M 2015 26473 R  
(151) 2015 11 06  
(732) შპს „ქართველი ბროზერს“  
ნუცუბიძის ფერდობი, IV მკრ., კორპ. 10ბ,  
ბ. 42, თბილისი, საქართველო  
(141) 2022 05 11 – რეგისტრაცია გაუქმებულია  
სასამართლოს გადაწყვეტილებით  
(511) საქონლის და/ან მომსახურების  
გაუქმებული ჩამონათვალი:  
32 – ლუდი, მინერალური და გაზიანი წყალი  
და სხვა უალკოჰოლო სასმელები; ხილის სას-  
მელები და ხილის წვენები; ვაჟინები და სასმე-  
ლების დასამზადებელი სხვა შედგენილობები.  
33 – ალკოჰოლიანი სასმელები (ლუდის გარდა).

საფუძველი: სააღსრულებო წარმოებათა შესა-  
ხებ საქართველოს კანონის მე-2 მუხლის „ა“  
ქვეპუნქტი; სასაქონლო ნიშნების შესახებ სა-  
ქართველოს კანონის 28-ე მუხლის პირველი  
პუნქტის „ა“ ქვეპუნქტის მე-3 პუნქტი

## სისტემური საკიბლები გამოგონებები

საერთაშორისო კლასიფიკაციის ინდექსის და განაცხადის  
გამოქვეყნების ნომრის უმსაბამისობის ცხრილი

საერთაშორისო კლასიფიკაციის ინდექსი (51)	განაცხადის გამოქვეყნების ნომერი (10)
A 01 G 13/02	AP 2022 15687 A
A 61 K 31/53; A 61 P 35/00; C 07 D 487/04	AP 2022 15322 A
A 61 J 1/14; A 61 K 31/4152; A 61 K 9/08	AP 2022 15556 A
E 05 B 19/00	AP 2022 15413 A

განაცხადის გამოქვეყნების ნომრის და საერთაშორისო  
კლასიფიკაციის ინდექსის უმსაბამისობის ცხრილი

განაცხადის გამოქვეყნების ნომერი (10)	საერთაშორისო კლასიფიკაციის ინდექსი (51)
AP 2022 15322 A	A 61 K 31/53; A 61 P 35/00; C 07 D 487/04
AP 2022 15413 A	E 05 B 19/00
AP 2022 15556 A	A 61 J 1/14; A 61 K 31/4152; A 61 K 9/08
AP 2022 15687 A	A 01 G 13/02

საერთაშორისო კლასიფიკაციის ინდექსის, პატენტის ნომრისა  
და გამოქვეყნების ნომრის უმსაბამისობის ცხრილი

საერთაშორისო კლასიფიკაციის ინდექსი (51)	პატენტის ნომერი (11)	განაცხადის გამოქვეყნების ნომერი (10)
A 01 G 13/02	P 2022 7383 B	AP 2022 15459 A
A 61 K 8/23; A 61 K 31/28; A 61 K 31/375; A 61 K 31/19; A 61 K 31/07; A 61 K 31/10; A 61 K 33/24; A 61 K 8/67; A 61 K 8/365; A 61 K 8/362; A 61 P 17/08; A 61 P 17/06; A 61 P 17/00; A 61Q 17/00; A 61 Q 19/00	P 2022 7384 B	AP 2022 15466 A
A 61 K 39/00; C 07 K 16/36	P 2022 7382 B	AP 2021 14983 A
B 21 C 5/00; B 21 J 7/16	P 2022 7385 B	AP 2022 15566 A
B 66 B 9/08	P 2022 7381 B	AP 2022 15451 A
C 02 F 1/20; E 21 B 43/00	P 2022 7380 B	AP 2022 15493 A

პატენტის ნომრის, ბანაცხალის გამომქვეყნების ნომრისა  
და სპერთაშორისო კლასიფიკაციის ინდექსის შესაბამისობის ცხრილი

პატენტის ნომერი (11)	ბანაცხალის გამომქვეყნების ნომერი (10)	სპერთაშორისო კლასიფიკაციის ინდექსი (51)
P 2022 7380 B	AP 2022 15493 A	C 02 F 1/20; E 21 B 43/00
P 2022 7381 B	AP 2022 15451 A	B 66 B 9/08
P 2022 7382 B	AP 2021 14983 A	A 61 K 39/00; C 07 K 16/36
P 2022 7383 B	AP 2022 15459 A	A 01 G 13/02
P 2022 7384 B	AP 2022 15466 A	A 61 K 8/23; A 61 K 31/28; A 61 K 31/375; A 61 K 31/19; A 61 K 31/07; A 61 K 31/10; A 61 K 33/24; A 61 K 8/67; A 61 K 8/365; A 61 K 8/362; A 61 P 17/08; A 61 P 17/06; A 61 P 17/00; A 61Q 17/00; A 61 Q 19/00
P 2022 7385 B	AP 2022 15566 A	B 21 C 5/00; B 21 J 7/16

ბანაცხალის ნომრის, ბანაცხალის გამომქვეყნების ნომრისა  
და პატენტის ნომრის შესაბამისობის ცხრილი

ბანაცხალის ნომერი (21)	ბანაცხალის გამომქვეყნების ნომერი (10)	პატენტის ნომერი (11)
AP 2017 14983	AP 2021 14983 A	P 2022 7382 B
AP 2020 15451	AP 2022 15451 A	P 2022 7381 B
AP 2020 15459	AP 2022 15459 A	P 2022 7383 B
AP 2019 15466	AP 2022 15466 A	P 2022 7384 B
AP 2020 15493	AP 2022 15493 A	P 2022 7380 B
AP 2021 15566	AP 2022 15566 A	P 2022 7385 B



## სასარგებლო მოდელები

საერთაშორისო კლასიფიკაციის ინდექსის და ბანაცხალის  
გამოქვეყნების ნომრის შესაბამისობის ცხრილი

საერთაშორისო კლასიფიკაციის ინდექსი (51)	ბანაცხალის გამოქვეყნების ნომერი (10)
A 01 G 25/00	AU 2022 15879 U
B 65 D 51/28	AU 2022 15877 U

ბანაცხალის გამოქვეყნების ნომრის და საერთაშორისო  
კლასიფიკაციის ინდექსის შესაბამისობის ცხრილი

ბანაცხალის გამოქვეყნების ნომერი (10)	საერთაშორისო კლასიფიკაციის ინდექსი (51)
AU 2022 15877 U	B 65 D 51/28
AU 2022 15879 U	A 01 G 25/00

## ღიზინები

საერთაშორისო კლასიფიკაციის ინდექსის და ბანაცხალის  
გამოქვეყნების ნომრის შესაბამისობის ცხრილი

საერთაშორისო კლასიფიკაციის ინდექსი (51)	ბანაცხალის გამოქვეყნების ნომერი (10)
11-04	AD 2022 1246 S
11-05	AD 2022 1242 S

ბანაცხალის გამოქვეყნების ნომრის და საერთაშორისო  
კლასიფიკაციის ინდექსის შესაბამისობის ცხრილი

ბანაცხალის გამოქვეყნების ნომერი (10)	საერთაშორისო კლასიფიკაციის ინდექსი (51)
AD 2022 1242 S	11-05
AD 2022 1246 S	11-04

საერთაშორისო კლასიფიკაციის ინდექსის, რეგისტრაციის ნომრისა  
და გამომქვეყნების ნომრის შესაბამისობის ცხრილი

საერთაშორისო კლასიფიკაციის ინდექსი (51)	რეგისტრაციის ნომერი (11)	ბანაცხაღის გამომქვეყნების ნომერი (10)
27-99	D 2022 935 S	AD 2022 1236 S

რეგისტრაციის ნომრის, ბანაცხაღის გამომქვეყნების ნომრისა  
და საერთაშორისო კლასიფიკაციის ინდექსის შესაბამისობის ცხრილი

რეგისტრაციის ნომერი (11)	ბანაცხაღის გამომქვეყნების ნომერი (10)	საერთაშორისო კლასიფიკაციის ინდექსი (51)
D 2022 935 S	AD 2022 1236 S	27-99

ბანაცხაღის ნომრის, ბანაცხაღის გამომქვეყნების ნომრისა  
და რეგისტრაციის ნომრის შესაბამისობის ცხრილი

ბანაცხაღის ნომერი (21)	ბანაცხაღის გამომქვეყნების ნომერი (10)	რეგისტრაციის ნომერი (11)
AD 2021 1236	AD 2022 1236 S	D 2022 935 S

## სასაქონლო ნიშნები

რეგისტრაციის ნომრის, ბანაცხაღის ნომრის, ბანაცხაღის გამოქვეყნების ნომრისა და ბიულეტენის ნომრის შესაბამისობის ცხრილი

რეგისტრაციის ნომერი (111)	ბანაცხაღის ნომერი (210)	ბანაცხაღის გამოქვეყნების ნომერი (260)	ბიულეტენის ნომერი
M 2022 35415 R	AM 117540	-	10(589)2022
M 2022 35416 R	AM 117553	-	10(589)2022
M 2022 35417 R	AM 117614	-	10(589)2022
M 2022 35418 R	AM 117663	-	10(589)2022
M 2022 35419 R	AM 117715	-	10(589)2022
M 2022 35420 R	AM 117716	-	10(589)2022
M 2022 35421 R	AM 111590	AM 2021 111590 A	20(576)2021
M 2022 35422 R	AM 112601	AM 2021 112601 A	21(577)2021
M 2022 35423 R	AM 112602	AM 2021 112602 A	21(577)2021
M 2022 35424 R	AM 112603	AM 2021 112603 A	21(577)2021
M 2022 35425 R	AM 112604	AM 2021 112604 A	21(577)2021
M 2022 35426 R	AM 112605	AM 2021 112605 A	21(577)2021
M 2022 35427 R	AM 112606	AM 2021 112606 A	21(577)2021
M 2022 35428 R	AM 112677	AM 2021 112677 A	22(578)2021
M 2022 35429 R	AM 113107	AM 2022 113107 A	2(581)2022
M 2022 35430 R	AM 113209	AM 2021 113209 A	23(579)2021
M 2022 35431 R	AM 113252	AM 2022 113252 A	2(581)2022
M 2022 35432 R	AM 113278	AM 2022 113278 A	2(581)2022
M 2022 35433 R	AM 113353	AM 2022 113353 A	2(581)2022
M 2022 35434 R	AM 113359	AM 2022 113359 A	2(581)2022
M 2022 35435 R	AM 113361	AM 2022 113361 A	2(581)2022
M 2022 35436 R	AM 113385	AM 2022 113385 A	2(581)2022
M 2022 35437 R	AM 113401	AM 2022 113401 A	2(581)2022
M 2022 35438 R	AM 113402	AM 2022 113402 A	2(581)2022
M 2022 35439 R	AM 113403	AM 2022 113403 A	2(581)2022
M 2022 35440 R	AM 113404	AM 2022 113404 A	2(581)2022
M 2022 35441 R	AM 113424	AM 2021 113424 A	23(579)2021
M 2022 35442 R	AM 113429	AM 2022 113429 A	2(581)2022
M 2022 35443 R	AM 113433	AM 2022 113433 A	2(581)2022
M 2022 35444 R	AM 113508	AM 2022 113508 A	2(581)2022
M 2022 35445 R	AM 113509	AM 2022 113509 A	2(581)2022
M 2022 35446 R	AM 113522	AM 2022 113522 A	2(581)2022
M 2022 35447 R	AM 113585	AM 2022 113585 A	2(581)2022
M 2022 35448 R	AM 113593	AM 2022 113593 A	2(581)2022
M 2022 35449 R	AM 113621	AM 2022 113621 A	2(581)2022
M 2022 35450 R	AM 113622	AM 2022 113622 A	2(581)2022
M 2022 35451 R	AM 113686	AM 2022 113686 A	3(582)2022
M 2022 35452 R	AM 117656	-	10(589)2022
M 2022 35453 R	AM 117739	-	10(589)2022
M 2022 35454 R	AM 112302	AM 2021 112302 A	20(576)2021
M 2022 35455 R	AM 112309	AM 2021 112309 A	20(576)2021
M 2022 35456 R	AM 112310	AM 2021 112310 A	21(577)2021
M 2022 35457 R	AM 112407	AM 2021 112407 A	20(576)2021
M 2022 35458 R	AM 112685	AM 2021 112685 A	20(576)2021
M 2022 35459 R	AM 112686	AM 2021 112686 A	20(576)2021
M 2022 35460 R	AM 112723	AM 2021 112723 A	22(578)2021
M 2022 35461 R	AM 112724	AM 2021 112724 A	22(578)2021

1	2	3	4
M 2022 35462 R	AM 113039	AM 2021 113039 A	23(579)2021
M 2022 35463 R	AM 113045	AM 2021 113045 A	22(578)2021
M 2022 35464 R	AM 113111	AM 2021 113111 A	22(578)2021
M 2022 35465 R	AM 113125	AM 2022 113125 A	1(580)2022
M 2022 35466 R	AM 113131	AM 2021 113131 A	22(578)2021
M 2022 35467 R	AM 113132	AM 2021 113132 A	22(578)2021
M 2022 35468 R	AM 113395	AM 2022 113395 A	2(581)2022
M 2022 35469 R	AM 113592	AM 2022 113592 A	3(582)2022
M 2022 35470 R	AM 113602	AM 2022 113602 A	2(581)2022
M 2022 35471 R	AM 113708	AM 2022 113708 A	2(581)2022
M 2022 35472 R	AM 113769	AM 2022 113769 A	2(581)2022
M 2022 35473 R	AM 113980	AM 2022 113980 A	3(582)2022
M 2022 35474 R	AM 117624	-	10(589)2022
M 2022 35475 R	AM 117657	-	10(589)2022
M 2022 35476 R	AM 117812	-	10(589)2022
M 2022 35477 R	AM 117811	-	10(589)2022

ბანაცხაღის გამოქვეყნების ნომრისა და ბანაცხაღის ნომრის  
შესაბამისობის ცხრილი

ბანაცხაღის გამოქვეყნების ნომერი (260)	ბანაცხაღის ნომერი (210)	1	2
1	2	AM 2022 114983 A	AM 114983 A
AM 2022 114685 A	AM 114685 A	AM 2022 114984 A	AM 114984 A
AM 2022 114738 A	AM 114738 A	AM 2022 115100 A	AM 115100 A
AM 2022 114744 A	AM 114744 A	AM 2022 115101 A	AM 115101 A
AM 2022 114745 A	AM 114745 A	AM 2022 115106 A	AM 115106 A
AM 2022 114747 A	AM 114747 A	AM 2022 115107 A	AM 115107 A
AM 2022 114748 A	AM 114748 A	AM 2022 115116 A	AM 115116 A
AM 2022 114752 A	AM 114752 A	AM 2022 115121 A	AM 115121 A
AM 2022 114759 A	AM 114759 A	AM 2022 115122 A	AM 115122 A
AM 2022 114760 A	AM 114760 A	AM 2022 115129 A	AM 115129 A
AM 2022 114905 A	AM 114905 A	AM 2022 115129 A	AM 115129 A
AM 2022 114908 A	AM 114908 A	AM 2022 115130 A	AM 115130 A
AM 2022 114909 A	AM 114909 A	AM 2022 115202 A	AM 115202 A
AM 2022 114910 A	AM 114910 A	AM 2022 115204 A	AM 115204 A
AM 2022 114911 A	AM 114911 A	AM 2022 115208 A	AM 115208 A
AM 2022 114923 A	AM 114923 A	AM 2022 115209 A	AM 115209 A
AM 2022 114924 A	AM 114924 A	AM 2022 115212 A	AM 115212 A
AM 2022 114925 A	AM 114925 A	AM 2022 115213 A	AM 115213 A
AM 2022 114974 A	AM 114974 A	AM 2022 115222 A	AM 115222 A
AM 2022 114975 A	AM 114975 A	AM 2022 115239 A	AM 115239 A
AM 2022 114976 A	AM 114976 A	AM 2022 115306 A	AM 115306 A
AM 2022 114978 A	AM 114978 A	AM 2022 115324 A	AM 115324 A
AM 2022 114979 A	AM 114979 A	AM 2022 115329 A	AM 115329 A
		AM 2022 115341 A	AM 115341 A
		AM 2022 115342 A	AM 115342 A
		AM 2022 115343 A	AM 115343 A
		AM 2022 115344 A	AM 115344 A
		AM 2022 115402 A	AM 115402 A

ბანაცხაოს გამოქვეყნების ნომრის საბიუჯეტო საქონლისა  
და/ან მომსახურების კლასის მიხედვით

საქონლისა და/ან მომსახურების კლასი (511)	ბანაცხაოს გამოქვეყნების ნომერი (260)	1	2
1	2	30	AM 2022 115212 A
1	AM 2022 114752 A	31	AM 2022 114759 A
1	AM 2022 115341 A	31	AM 2022 114760 A
1	AM 2022 115342 A	31	AM 2022 115208 A
4	AM 2022 114685 A	32	AM 2022 114738 A
5	AM 2022 114744 A	32	AM 2022 114905 A
5	AM 2022 114910 A	32	AM 2022 114923 A
5	AM 2022 114911 A	32	AM 2022 114924 A
5	AM 2022 114923 A	32	AM 2022 114925 A
5	AM 2022 114924 A	32	AM 2022 114984 A
5	AM 2022 114925 A	32	AM 2022 115122 A
5	AM 2022 115116 A	32	AM 2022 115213 A
5	AM 2022 115222 A	33	AM 2022 114745 A
9	AM 2022 114685 A	33	AM 2022 114747 A
9	AM 2022 114923 A	33	AM 2022 114748 A
9	AM 2022 114924 A	33	AM 2022 115100 A
9	AM 2022 114925 A	33	AM 2022 115121 A
9	AM 2022 114978 A	33	AM 2022 115306 A
9	AM 2022 115202 A	34	AM 2022 114979 A
10	AM 2022 114923 A	34	AM 2022 114983 A
10	AM 2022 114924 A	34	AM 2022 115209 A
10	AM 2022 114925 A	35	AM 2022 114752 A
10	AM 2022 114978 A	35	AM 2022 114759 A
12	AM 2022 114974 A	35	AM 2022 114760 A
12	AM 2022 114975 A	35	AM 2022 114905 A
12	AM 2022 114976 A	35	AM 2022 114908 A
14	AM 2022 114978 A	35	AM 2022 114909 A
16	AM 2022 114923 A	35	AM 2022 114984 A
16	AM 2022 114924 A	35	AM 2022 115101 A
16	AM 2022 114925 A	35	AM 2022 115106 A
16	AM 2022 114978 A	35	AM 2022 115107 A
17	AM 2022 114752 A	35	AM 2022 115130 A
20	AM 2022 114752 A	35	AM 2022 115204 A
20	AM 2022 114978 A	36	AM 2022 114923 A
24	AM 2022 114923 A	36	AM 2022 114924 A
24	AM 2022 114924 A	36	AM 2022 114925 A
24	AM 2022 114925 A	36	AM 2022 115239 A
24	AM 2022 114978 A	38	AM 2022 115343 A
28	AM 2022 114685 A	38	AM 2022 115344 A
29	AM 2022 114905 A	39	AM 2022 114685 A
29	AM 2022 115208 A	39	AM 2022 115402 A
29	AM 2022 115341 A	40	AM 2022 114910 A
29	AM 2022 115342 A	40	AM 2022 114911 A
30	AM 2022 114738 A	41	AM 2022 114685 A
30	AM 2022 114759 A	41	AM 2022 114923 A
30	AM 2022 114760 A	41	AM 2022 114924 A
30	AM 2022 114905 A	41	AM 2022 114925 A
30	AM 2022 115106 A	41	AM 2022 115129 A
30	AM 2022 115107 A	42	AM 2022 114685 A
		42	AM 2022 114910 A
		42	AM 2022 114911 A
		42	AM 2022 114923 A

1	2
42	AM 2022 114924 A
42	AM 2022 114925 A
43	AM 2022 114905 A
43	AM 2022 115121 A
43	AM 2022 115129 A
43	AM 2022 115130 A
43	AM 2022 115204 A

1	2
43	AM 2022 115324 A
43	AM 2022 115329 A
44	AM 2022 114910 A
44	AM 2022 114911 A
44	AM 2022 114923 A
44	AM 2022 114924 A
44	AM 2022 114925 A

დაქარგული პროცედურით რეგისტრირებული სასაქონლო ნიშნის ნომრის  
საძიებელი საქონლისა და/ან მომსახურების კლასის მიხედვით

საქონლისა და/ან მომსახურების კლასი (511)	დაქარგული პროცედურით რეგისტრირებული სასაქონლო ნიშნის ნომერი (111)
7	M 2022 35453 R
9	M 2022 35416 R
12	M 2022 35415 R
17	M 2022 35416 R
20	M 2022 35453 R
30	M 2022 35417 R
33	M 2022 35418 R
33	M 2022 35476 R
33	M 2022 35477 R
34	M 2022 35452 R
35	M 2022 35416 R
35	M 2022 35474 R
39	M 2022 35416 R
43	M 2022 35475 R
44	M 2022 35419 R
44	M 2022 35420 R

სამრეწველო საკუთრების  
ოფიციალური ბიულეტენი

10(589)

გამომგონებები  
სასარბებლო მოდელები  
დიზაინები  
სასაქონლო ნიშნები  
გეობრაფიული აღნიშვნა

მთავარი რედაქტორი:	ნ. ბებრიშვილი
კორექტორი:	ლ. ჭანტურია
დამკაბადონებლები:	მ. ორდენიძე ქ. სვანიძე
პოლიგრაფიული ჯგუფი:	მ. მეჩიტაშვილი ი. გოგოლაშვილი ლ. დოლიძე

ხელმოწერილია გამოსაცემად 2022 05 24

ტირაჟი 10

შეკვეთა №10

ბიულეტენის ელექტრონული ვერსიის გაცნობა შესაძლებელია საქპატენტის ვებგვერდზე

---

სათავო ოფისი: 3300 ქ. მცხეთა, ანტიოქიის ქ. №5; ფაქსი: (+995 32) 2252531

0179 ქ. თბილისი, ნინო რამიშვილის ქ. №31; ტელ.: (+995 32) 2252531

info@sakpatenti.gov.ge

www.sakpatenti.gov.ge