



სამრეწველო საკუთრების ოფიციალური ბიულეტენი

გამოგონებები
სასარგებლო მოდელები
დიზაინები
სასაქონლო ნიშნები



საქართველოს ინტელექტუალური
საკუთრების ეროვნული ცენტრი
საქპატენტი
SAKPATENTI
NATIONAL INTELLECTUAL PROPERTY
CENTER OF GEORGIA
www.sakpatenti.gov.ge

საერთაშორისო კოდეზი გიზლიობრაფიული მონაცემების იდენტიფიკაციისათვის

გამოგონებადი, სასარგებლო მოდელები

- (10) - ექსპერტიზაგაელოლი განაცხადის გამოქვეყნების ნომერი
- (11) - პატენტის ნომერი და სახეობის კოდი
- (21) - განაცხადის სარეგისტრაციო ნომერი
- (22) - განაცხადის შეტანის თარიღი
- (23) - საგამოფენო პრიორიტეტის თარიღი ან აღრიხდელი პრიორიტეტის მქონე განაცხადის შეტანის თარიღი და, თუ შესაძლებელია, განაცხადის ომერი
- (24) - თარიღი, რომლიდანაც იწყება პატენტის მოქმედება
- (31) - საპრიორიტეტო განაცხადის ნომერი
- (32) - საპრიორიტეტო განაცხადის შეტანის თარიღი
- (33) - კოდი ქვეყნისა ან რეგიონული ორგანიზაციისა, რომლის უწყებამაც მიანიჭა ნომერი საპრიორიტეტო განაცხადს
- (44) - დამცავი საბუთის ჯერ ამქონე, მაგრამ ექსპერტიზაგაელოლი განაცხადის გამოქვეყნების თარიღი და ბიულეტენის ნომერი
- (45) - რეგისტრაცია გავლოლი საპატენტო საბუთის გამოქვეყნების თარიღი
- (51) - საერთაშორისო საპატენტო კლასიფიკაციის ინდექსი
- (54) - გამოგონების დასახელება
- (57) - რეფერატის ტექსტი
- (60) - სრულ ექსპერტიზაგაელოლი გამოგონებაზე უცხოური საპატენტო უწყების მიერ გაცემული დამცავი საბუთის ნომერი, თარიღი, რომლიდანაც იწყება ამ დამცავი საბუთის მოქმედება, და კოდი ქვეყნისა ან რეგიონული ორგანიზაციისა, რომლის უწყებამაც გასცა ეს დამცავი საბუთი
- (62) - უფრო აღრიხდელი განაცხადის ნომერი და, თუ შესაძლებელია, ნარდგენის თარიღი გამოცემული განაცხადის შემთხვევაში
- (71) - განმცხადებლის სახელი, გვარი (ქვეყნის კოდი)
- (72) - გამომგონებლის სახელი, გვარი (ქვეყნის კოდი)
- (73) - პატენტმფლობელის სახელი, გვარი (ქვეყნის კოდი), მისამართი
- (74) - ნარმომადგენლის ან პატენტრწმუნებულის სახელი, გვარი
- (85) - საერთაშორისო განაცხადის ეროვნული ფაზის დანეების თარიღი
- (86) - საერთაშორისო განაცხადის ნომერი და შეტანის თარიღი
- (87) - საერთაშორისო განაცხადის გამოქვეყნების ნომერი და თარიღი
- (94) - დაცვის დამატებითი მონობით გაგრძელებული პატენტის მოქმედების ვადის ამონურვის თარიღი

ლიზინები

- (10) - განაცხადის გამოქვეყნების ნომერი
- (11) - პატენტის ნომერი და სახეობის კოდი ან რეგისტრაციის ნომერი
- (15) - რეგისტრაციის თარიღი/პატენტის გაგრძელების თარიღი
- (18) - პატენტის ან რეგისტრაციის მოქმედების ვადის გასვლის სავარაუდო თარიღი
- (21) - განაცხადის ნომერი
- (22) - განაცხადის შეტანის თარიღი
- (23) - საგამოფენო პრიორიტეტის თარიღი ან აღრიხდელი პრიორიტეტის მქონე განაცხადის შეტანის თარიღი და, თუ შესაძლებელია, განაცხადის ნომერი
- (24) - თარიღი, რომლიდანაც იწყება პატენტის მოქმედება
- (28) - ღიზინების რაოდენობა განაცხადში
- (30) - საპრიორიტეტო მონაცემები (განაცხადის ნომერი, განაცხადის შეტანის თარიღი და ორასოიანი კოდი იმ ორგანიზაციის იდენტიფიკაციისათვის, სადაც იყო ნარდგენილი საპრიორიტეტო განაცხადი)
- (31) - საპრიორიტეტო განაცხადის ნომერი
- (32) - საპრიორიტეტო განაცხადის შეტანის თარიღი
- (33) - კოდი ქვეყნისა ან რეგიონული ორგანიზაციისა, რომლის უწყებამაც მიანიჭა ნომერი საპრიორიტეტო განაცხადს
- (34) - ისმო-ს სტანდარტის (შთ.3) შესაბამის ორასოიანი კოდი იმ ორგანიზაციის იდენტიფიკაციისათვის, სადაც იყო ნარდგენილი საპრიორიტეტო განაცხადი
- (44) - ღიზინის გამოქვეყნების თარიღი და ბიულეტენის ნომერი (პირველი პუბლიკაცია)
- (45) - საერთაშორისო ბიუროს მიერ დარეგისტრირებული ღიზინის გამოქვეყნების თარიღი და ბიულეტენის ნომერი
- (51) - ღიზინების საერთაშორისო კლასიფიკაცია (ლოკარნოს კლასიფიკაციის კლასი და ქვეკლასი)
- (54) - ღიზინის დასახელება
- (55) - ღიზინის გამოსახულება
- (57) - ღიზინის არსებითი ნიშნების აღწერა, ფერის ჩათვლით
- (58) - ყველა სახის ცვლილებების შესახებ რეგისტრში ჩანანერის შეტანის თარიღი
- (62) - აღრიხდელი განაცხადის, რეგისტრაციის ან საბუთის ნომერი და, თუ შესაძლებელია, ნარდგენის თარიღი, გამოცალკეებული განაცხადის შემთხვევაში
- (71) - განმცხადებლის სახელი, გვარი (ქვეყნის კოდი), მისამართი
- (72) - ავტორის სახელი, გვარი ან დასახელება (ქვეყნის კოდი)
- (73) - პატენტმფლობელის სახელი, გვარი (ქვეყნის კოდი), მისამართი
- (74) - ნარმომადგენლის სახელი, გვარი და მისამართი
- (81) - შესაბამისი მონაწილე მხარეები:
 - II. მონაწილე მხარეები, აღნიშნული 1960 წლის აქტის თანახმად
 - III. მონაწილე მხარეები, აღნიშნული 1999 წლის აქტის თანახმად
- (85) - მფლობელის მუდმივი საცხოვრებელი ადგილი
- (86) - მფლობელის მოქალაქეობა
- (87) - მფლობელის საცხოვრებელი ადგილი
- (88) - ქვეყანა, სადაც მფლობელს აქვს ნამდვილი და მოქმედი სამრეწველო ან საეკონომიკური საწარმო

სასაქონლო ნიშნები

- (111) - რეგისტრაციის ნომერი
- (151) - რეგისტრაციის თარიღი
- (156) - რეგისტრაციის ვადის გაგრძელების თარიღი
- (181) - რეგისტრაციის ვადის გასვლის სავარაუდო თარიღი
- (186) - ვადის გაგრძელების ვადის სავარაუდო თარიღი
- (141) - რეგისტრაციის მოქმედების ვადის გაუქმების თარიღი
- (210) - განაცხადის ნომერი
- (220) - განაცხადის შეტანის თარიღი
- (230) - საგამოფენო მონაცემები
- (260) - ნომერი განაცხადისა, რომელზედაც გამოტანილია ექსპერტიზის დადებითი გადაწყვეტილება რეგისტრაციის შესახებ (გამოქვეყნების ნომერი)
- (310) - პირველი განაცხადის ნომერი
- (320) - პირველი განაცხადის შეტანის თარიღი
- (330) - პირველი განაცხადის მიმღები ეროვნული ან რეგიონული უწყების ან ორგანიზაციის საიდენტიფიკაციო კოდი
- (511) - საქონლისა და მომსახურების საერთაშორისო კლასიფიკაცია სასაქონლო ნიშნის რეგისტრაციისათვის და/ან კლასიფიკირებული საქონლისა და/ან მომსახურების ჩამონათვალი
- (526) - დისკლამაცია
- (531) - სასაქონლო ნიშნის გამოსახულებითი ელემენტების აღწერა სასაქონლო ნიშნების გამოსახულებითი ელემენტების საერთაშორისო კლასიფიკაციის (ვენის კლასიფიკაცია) მიხედვით
- (540) - ნიშნის გამოსახულება
- (550) - სასაქონლო ნიშნის ტიპი ან სახეობა
- (551) - მითითება, რომ ნიშანი არის კოლექტიური, სასერტიფიკაციო ან საგარანტიო
- (554) - სამგანზომილებიანი (მოცულობითი) ნიშანი
- (580) - განაცხადსა და ნიშნის რეგისტრაციისათვის დაკავშირებული ყველა სახის ცვლილებაზე ჩანანერის შეტანის თარიღი
- (591) - ინფორმაცია განცხადებულ ფერებზე
- (731) - განმცხადებლის სახელი და მისამართი
- (732) - მფლობელის სახელი და მისამართი
- (740) - ნარმომადგენლის სახელი და მისამართი
- (750) - მიმონერის მისამართი
- (770) - ცვლილებამდე განმცხადებლის ან მფლობელის სახელი და მისამართი უფლების გადაცემის შემთხვევაში
- (771) - ცვლილებამდე განმცხადებლის ან მფლობელის სახელი და მისამართი უფლების გადაცემის გარეშე
- (791) - ლიცენზიატის სახელი და მისამართი
- (793) - ლიცენზიის პირობები და/ან შეზღუდვაზე მინიშნება (ლიცენზიის სახე, სალიცენზიო ხელშეკრულების ნომერი, სალიცენზიო ხელშეკრულების თარიღი, სალიცენზიო ხელშეკრულების მოქმედების ვადა)
- (800) - სასაქონლო ნიშნის რეგისტრაციის მონაცემები ნიშნების საერთაშორისო რეგისტრაციის მადრიდის ხელშეკრულებასთან დაკავშირებული პროტოკოლის მიხედვით (საერთაშორისო რეგისტრაციის ნომერი)
- (852) - ნაწილობრივ გაუქმებული საქონლის/მომსახურების ჩამონათვალი
- (891) - შემდგომი გაერცელების თარიღი

	გამოგონებადისა და სასარგებლო მოდელების საერთაშორისო კლასიფიკაციის ინდექსები
(21) AP 0000 000000	გამოგონებაზე განაცხადის ნომერი
(10) AP 0000 0000 A	გამოგონებაზე განაცხადის გამოქვეყნების ნომერი (პირველი პუბლიკაცია)
(11) P 0000 0000 B	გამოგონების პატენტის ნომერი (მეორე პუბლიკაცია)
(21) API 0000 000000	შემოტანილი პატენტზე განაცხადის ნომერი
(11) PI 0000 0000 A	შემოტანილი პატენტის ნომერი (პირველი პუბლიკაცია)
(21) AU 0000 000000	სასარგებლო მოდელებზე განაცხადის ნომერი
(10) AU 0000 000 U	სასარგებლო მოდელებზე განაცხადის გამოქვეყნების ნომერი (პირველი პუბლიკაცია)
(11) U 0000 000 Y	სასარგებლო მოდელების პატენტის ნომერი (მეორე პუბლიკაცია)
(21) AD 0000 000000	ღიზინზე განაცხადის ნომერი
(10) AD 0000 000 S	ღიზინზე განაცხადის გამოქვეყნების ნომერი (პირველი პუბლიკაცია)
(11) D 0000 000 S	რეგისტრირებული ღიზინი
M	სასაქონლო ნიშანი
(210) AM 0000 000000	განაცხადის ნომერი
(260) AAM 0000 00000 A	განაცხადის გამოქვეყნების ნომერი
(111) M 0000 0000 R	რეგისტრაციის ნომერი
MMM0000 0000 Rn	მომდენო ვადით რეგისტრაციის ნომერი, სადაც n=1, 2, 3...
M 0000 0000 R(P)	რეგისტრაციის ნომერი ნიშანზე უფლების ნაწილობრივ გადაცემისას
*	საქპატენტის სააპელაციო პალატის გადაწყვეტილების შემდეგ გამოქვეყნებული განაცხადის ნომერი
**	სასამართლოს გადაწყვეტილების შემდეგ გამოქვეყნებული განაცხადის ნომერი

სამრეწველო საკუთრების ოფიციალური ბიულეტენი

გამოგონებები

სასარგებლო მოდელები

დიზაინები

სასაქონლო ნიშნები

შ ი ნ ა ა რ ს ი

გამოქვეყნებული ობიექტები	3
გამოგონებები	
• განაცხადი, რომელზეც გამოტანილია გადაწყვეტილება პატენტის გაცემის შესახებ	4
• გამოგონების პატენტები	5
სასარგებლო მოდელები	
• განაცხადი, რომელზეც გამოტანილია გადაწყვეტილება პატენტის გაცემის შესახებ	6
• სასარგებლო მოდელების პატენტები	7
დიზაინები	
• განაცხადი, რომელზეც გამოტანილია გადაწყვეტილება რეგისტრაციის შესახებ	8
• რეგისტრირებული დიზაინები	9
• დიზაინები, რომლებიც რეგისტრირებულია საერთაშორისო ბიუროში საქართველოს ტერიტორიაზე უფლებათა გავრცელების მოთხოვნით	10
სასაქონლო ნიშნები	
• ეროვნული პროცედურით შემოტანილი განაცხადები, რომლებზეც გამოტანილია გადაწყვეტილება რეგისტრაციის შესახებ	28
• რეგისტრირებული სასაქონლო ნიშნები	50
• დაჩქარებული პროცედურით რეგისტრირებული სასაქონლო ნიშნები	53
• საერთაშორისო სასაქონლო ნიშნები, რომლებზეც გამოტანილია გადაწყვეტილება დაცვის მინიჭების შესახებ	57
• საერთაშორისო სასაქონლო ნიშნები, რომლებსაც მიენიჭათ დაცვა საქართველოში	96
ოფიციალური შეტყობინებები	
გამოგონებები	
• პატენტების მოქმედების აღდგენა	103
• პატენტების გაუქმება აღდგენის უფლებით	104
• პატენტების მოქმედების აღდგენის ვადის ამოწურვა	105
სასარგებლო მოდელები	
• პატენტის მოქმედების აღდგენა	108
• პატენტების გაუქმება აღდგენის უფლებით	108
• პატენტების მოქმედების აღდგენის ვადის ამოწურვა	109
დიზაინები	
• დიზაინების რეგისტრაციის გაუქმება	110
სასაქონლო ნიშნები	
• რეგისტრაციის მოქმედების ვადის გაგრძელება	111
• უფლებების სრული გადაცემა	114
• მფლობელის სახელის და/ან მისამართის ცვლილება	115
• სასაქონლო ნიშნების რეგისტრაციის გაუქმება	116
სისტემური საძიებლები	
• გამოგონებები	118
• სასარგებლო მოდელები	119
• დიზაინები	120
• სასაქონლო ნიშნები	122

ბამოქვეყნებული ობიექტები

ბამოგონებები

- ბანაცხადი, რომელზეც ბამოტანილია გადაწყვეტილება პატენტის გაცემის შესახებ: 15428
- პატენტები: 7335, 7336

სასარგებლო მოდელები

- ბანაცხადი, რომელზეც ბამოტანილია გადაწყვეტილება პატენტის გაცემის შესახებ: 15610
- პატენტები: 2103, 2104

ღიზანებები

- ბანაცხადი, რომელზეც ბამოტანილია გადაწყვეტილება რეგისტრაციის შესახებ: 1229
- რეგისტრირებული ღიზანები: 915, 916
- ღიზანები, რომლებიც რეგისტრირებულია საერთაშორისო ბიუროში საქართველოს ტერიტორიაზე უფლებათა გავრცელების მოთხოვნით 213799; 213804; 215008; 214083; 214065; 214160; 214204

სასაქონლო ნიშნები

- ეროვნული პროცედურით შემოტანილი ბანაცხადები, რომლებზეც ბამოტანილია გადაწყვეტილება რეგისტრაციის შესახებ: 110746*; 111940; 112278; 112421; 112898; 112901; 112921; 113010, 113011; 113014-113016; 113025; 113036; 113050; 113097, 113098; 113115; 113120; 113122; 113125; 113130; 113137; 113189; 113204; 113213, 113214; 113224; 113226; 113231, 113232; 113238; 113242, 113243; 113245; 113247-113249; 113253; 113273; 113345; 113360; 113380; 113391; 113398; 113406; 113408; 113418; 113494; 114545
- რეგისტრირებული სასაქონლო ნიშნები: 34864-34888
- დამატებული პროცედურით რეგისტრირებული სასაქონლო ნიშნები: 34862, 34863; 34889-34899
- საერთაშორისო სასაქონლო ნიშნები, რომლებზეც ბამოტანილია გადაწყვეტილება დაცვის მინიჭების შესახებ: 109456; 110176*; 110311*; 110596; 111578; 111634; 112024; 112199; 112207, 112208; 112210; 112236; 112239; 112241, 112242; 112244, 112245; 112321; 112360-112364; 112443; 112459; 112465; 112481; 112526; 112541; 112555; 112637-112641; 112652-112654; 112744; 112746; 112815; 112847-112852; 112895-112897; 112941, 112942; 112976; 113067, 113068; 113070; 113148, 113149; 113151; 113158; 114554
- საერთაშორისო სასაქონლო ნიშნები, რომლებსაც მიენიჭათ დაცვა საქართველოში: 107222; 108043; 108453; 109653; 110501; 110573; 110597; 110621; 110623-110625; 110636-110640; 110642-110645; 110740; 110815-110824; 110840; 110842, 110843; 110850; 110856; 110990, 110991; 110994; 111000-111003; 111017-111024; 111032; 111034; 111050; 111052-111054; 111093; 111099-111101; 111125, 111126; 111129-111131; 111180-111184; 111206-111208; 111235-111239; 111260-111262; 111264; 111308; 111310-111312; 111379, 111380; 111382; 111394-111397; 111488, 111489; 111627

გამომგონებები

ბანაცხადი, რომელზეც გამოტანილია გადაწყვეტილება კატენის გაცემის შესახებ

გადაწყვეტილების გასაჩივრება შესაძლებელია საქპატენტის სააპელაციო პალატაში გამოქვეყნებიდან 3 თვის ვადაში ან მცხეთის რაიონული სასამართლოს ადმინისტრაციულ საქმეთა კოლეგიაში 1 თვის ვადაში (მის.: ქ. მცხეთა, სამხედროს ქ. №17).

ბანყოფილება F

F 03

(10) AP 2022 15428 A (51) Int. Cl. (2006)
F 03 B 11/06
F 16 C 23/00
G 01 B 21/16

(21) AP 2019 15428 (22) 2019 10 25

(31) 62/751,033; 16/664,153

(32) 2018 10 26; 2019 10 25

(33) US; US

(71) ანდრიც ჰიდრო კანადა ინკ. (CA)
6100 ტრანს-კანადა ჰაივეი, პუენტ-კლერ,
QC H9R 1B9, კანადა (CA)

(72) სარმად ელაჰი (CA);
შონ უეილ (CA);
რაიან ბარნ (CA);
ენდრიუ ვოდოსლავსკი (CA)

(74) თამარ კოჭლამაზაშვილი

(85) 2020 09 01

(86) PCT/IB2019/001158, 2019 10 25

(54) სისტემა და ხერხი რადიალური ღრეჩოს
შესანარჩუნებლად რეგულირებად
მიმართივლ საკისარსა და ტურ-
ბინის ლილვს შორის

(57) სისტემა შეიცავს სადების რეგულირების კვანძს, რომელსაც გააჩნია კუთხვილიანი სადების რეგულატორი და პირველადი ძრავა, საკისარის გადასაადგილებსათვის რადიალური ღრეჩოს რეგულირების მიმართულებით. გარდა ამისა, იგი დამატებით შეიცავს კბილა გადაცემის სისტემას, სადაც, კუთხვილიანი სადების რეგულატორი მოდებშია კბილა გადაცემის სისტემასთან პირველ სიბრტყეში, ხოლო პირველად ძრავასთან მეორე სიბრტყეში, ამასთან, მეორე სიბრტყე არ ემთხვევა პირველ სიბრტყეს. სისტემა, ასევე, შეიცავს რადიალური ღრეჩოს გამზომ გადამწოდს და მართვის სისტემას, კონფიგურირებულს მანძილის სიგნალის მიღების შესაძლებლობით გადამწოდიდან, რომელიც

ზომავს რადიალურ ღრეჩოს და კონფიგურირებულს სიგნალის მიწოდების შესაძლებლობით კუთხვილიანი სადების რეგულატორზე, საკისარის გადაადგილებისათვის რადიალური ღრეჩოს ხსენებული გადახრის კომპენსაციისათვის.

მუხლები: 3 დამოუკიდებელი

11 დამოუკიდებელი

ფიგურა: 10

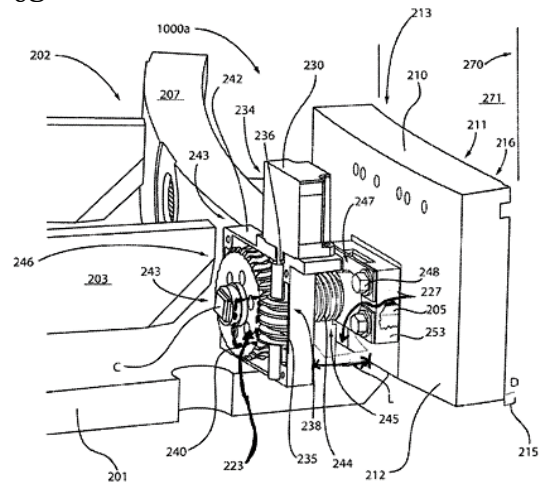

ფიგ. 2

სასარბებლო მოდელები

ბანაცხადი, რომელშიც გამოტანილია გადაწყვეტილება კატენის ბაცემის შესახებ

გადაწყვეტილების გასაჩივრება შესაძლებელია საქპატენტის სააპელაციო პალატაში გამოქვეყნებიდან 3 თვის ვადაში ან მცხეთის რაიონული სასამართლოს ადმინისტრაციულ საქმეთა კოლეგიაში 1 თვის ვადაში (მის.: ქ. მცხეთა, სამხედროს ქ. №17).

ბანყოფილება A

A 01

(10) AU 2022 15610 U (51) Int. Cl. (2006)

A 01 C 3/00

C 02 F 11/04

(21) AU 2021 15610 (22) 2021 04 19

(71) ავთანდილ ბიწაძე (GE)

მუხიანი, ალექო გობრონიძის ჩიხი 11,

0167, თბილისი, საქართველო (GE);

გიორგი ახალბედაშვილი (GE)

ჩოლოყაშვილის ქ. 3, ყვარელი,

საქართველო (GE)

(72) ავთანდილ ბიწაძე (GE);

გიორგი ახალბედაშვილი (GE)

(54) ორსაფეხურიანი ბიოგაზის კომპლექსი კომპინირებული ბაიობიოსის სისტემით

(57) ბიოგაზის კომპლექსი ორსაფეხურიანი და შეიცავს ორ დანადგარს 5 და 11, სადაც პირველი საფეხური განკუთვნილია ბიომასის მჟავური ფაზის, ხოლო მეორე – თერმოფილური ფაზის განსახორციელებლად ბიოგაზისა და ბიოსასუქის გამოყოფით, ამასთან, პირველი საფეხურის დანადგარი შეიცავს არევის ავზს 1 სარევით 2, რომელიც აღჭურვილია ჩამტვირთავი მილით ბიომასის მისაღებად და წყალთან ერთად ასარევად, მიღებული ბიომასის გადმოსატვირთავი მილით 4 პირველი საფეხურის დანადგარის ტევადობასთან მისაწოდებლად, რომელიც, თავის მხრივ, გამავალი მილითა და ტუმბოთი 10 დაკავშირებულია მეორე საფეხურის დანადგარის სარევიან ავზთან, რომელიც აღჭურვილია მიღებული ბიოგაზის გამავალი მილით 12 გაზგოლდერთან 6 და მომხმარებლის ბიოგაზის მილთან 8 დასაკავშირებლად, ხოლო გადამუშავებული ბიომასის გამავალი მილით 13 დაკავშირებულია საცავთან 14, ამასთან, კომპლექსი აღჭურვილია წყლის გამაცხე-

ლებელი სისტემით, რომელიც შეიცავს მზის კოლექტორს 18, ბიოგაზის ღუმელს 17, გაზგოლდერიდან ბიოგაზის ღუმელში შემავალ მილს 12 ელექტრონკანებით 9 და 19 და ელექტროსახურებელს 22, ხოლო მზის კოლექტორიდან ცხელი წყლის მილგაყვანილობის 21 გამოსავალზე დაყენებულია წყლის ტემპერატურის რეგულატორი 16, რომელიც დაკავშირებულია მეორე საფეხურის დანადგარში დაყენებულ გადამწოდთან 7 წყლის გამაცხელებელი სისტემის მუშაობის სარეგულირებლად და გაზგოლდერიდან ბიოგაზის ღუმელში შემავალი ბიოგაზის მილში მოთავსებული ელექტრონკანებით ბიოგაზის ღუმელსა და მომხმარებელს შორის ბიოგაზის გადასანაწილებლად.

მუხლები: 1 დამოუკიდებელი

ფიგურა: 2

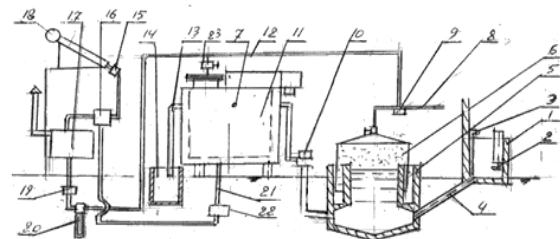

ფიგ. 1

სასარგებლო მოდელის კატენტი

ბანყოფილება A

A 61

- (11) U 2022 2103 Y (51) Int. Cl. (2006)
A 61 B 17/11
- (10) AU 2021 15417 U (44) 16(572)/2021
- (21) AU 2020 15417
- (22) 2020 08 21
- (24) 2020 08 21
- (73) მიხეილ კოტიშაძე (GE)
ნიკეას ქ., II შესახვევი 6/5, ქუთაისი,
საქართველო (GE)
- (72) მიხეილ კოტიშაძე (GE)
- (54) სისხლპარღვების გაღასაბმელი სისტემა
-

ბანყოფილება G

G 09

- (11) U 2022 2104 Y (51) Int. Cl. (2006)
G 09 F 21/04
- (10) AU 2021 15548 U (44) 15(571)/2021
- (21) AU 2021 15548
- (22) 2021 02 02
- (24) 2021 02 02
- (73) მიხეილ სირაძე (GE)
გიგო ზაზიაშვილის ქ. 47, 0102, თბილისი,
საქართველო (GE);
კახა სიმონიძე (GE)
დგებულის ქ. 8, 0102, თბილისი,
საქართველო (GE)
- (72) მიხეილ სირაძე (GE);
კახა სიმონიძე (GE)
- (74) ხათუნა იმნაძე
- (54) სარეკლამო მოწყობილობა
-

დიზაინები

ბანაცხადი, რომელზეც გამოტანილია გადაწყვეტილება რეგისტრაციის შესახებ

გადაწყვეტილების გასაჩივრება შესაძლებელია საქპატენტის სააპელაციო პალატაში გამოქვეყნებიდან 3 თვის ვადაში ან მცხეთის რაიონული სასამართლოს ადმინისტრაციულ საქმეთა კოლეგიაში 1 თვის ვადაში (მის.: ქ. მცხეთა, სამხედროს ქ. №17).

(10) AD 2022 1229 S (51) 09-01

(21) AD 2021 1229 (22) 2021 07 01

(28) 4

(71) ზვიად ციკოლია (GE)

არ. ქურდიანის ქ. 6, ბ. 73, 0112, თბილისი, საქართველო (GE)

(72) ზვიად ციკოლია (GE)

(74) შალვა გვარამაძე (GE)

(54) 1. სუნამოს ბოთლი სპილენძისფერი, საღბამთან ერთად; 2. სუნამოს ბოთლი ოქროსფერი, საღბამთან ერთად; 3. სუნამოს ბოთლი ვერცხლისფერი, საღბამთან ერთად;

4. სუნამოს ბოთლი გამჭვირვალე, საღბამთან ერთად

(55)



1.1



2.1



3.1



4.1

რეგისტრირებული ღიზენზია

(11) D 2022 915 S (51) 09-01
 (10) AD 2021 1214 S (44) 2021 09 10 №16
 (21) AD 2021 1214
 (22) 2021 04 24
 (24) 2021 04 24
 (28) 2
 (18) 2026 04 24
 (73) შპს „ალაზანი ვაინერი“ (GE)
 დემეტრე თავდადებულის ქ. 3, 4800,
 ყვარელი, საქართველო (GE)
 (72) გიორგი ზაუტაშვილი (GE)
 (74) გიორგი ქართველიშვილი (GE)
 (54) ბ(ო)ლი

(11) D 2022 916 S (51) 25-01
 (10) AD 2021 1216 S (44) 2021 09 27 №17
 (21) AD 2021 1216
 (22) 2021 05 31
 (24) 2021 05 31
 (28) 1
 (18) 2026 05 31
 (73) ელგუჯა ბერიძე (GE)
 ყვარლის ქ. 131, 0148, თბილისი,
 საქართველო (GE)
 (72) ელგუჯა ბერიძე (GE)
 (54) არმატურის ფიქსატორი

ლიზინები, რომლებიც რეგისტრირებულია საქართველოს ბიუროში საქართველოს ტერიტორიაზე უფლებათა გავრცელების მოთხოვნით

გადაწყვეტილების გასაჩივრება შესაძლებელია საქპატენტის სააპელაციო პალატაში გამოქვეყნებიდან 3 თვის ვადაში ან მცხეთის რაიონული სასამართლოს ადმინისტრაციულ საქმეთა კოლეგიაში 1 თვის ვადაში (მის.: ქ. მცხეთა, სამხედროს ქ. №17).

- (11) DM/213 799
- (15) 2021 03 31
- (22) 2021 03 31
- (28) 1
- (73) RADO UHREN AG (RADO WATCH CO. LTD.) (MONTRES RADO SA)
Bielstrasse 45, 2543 Lengnau (CH)
- (85) –
- (86) CH
- (87) CH
- (88) –
- (89) CH
- (81) II, MA III, BA, CH, EM, GB, GE, NO, OM, SG, TN, TR, UA, VN
- (72) Mélanie ARMENTI
Mittelstrasse 29, 2560, Nidau (CH)
- (74) The Swatch Group AG
Faubourg Du Lac 6, 2501 Biel (CH)
- (54) 1. Watch
- (55)

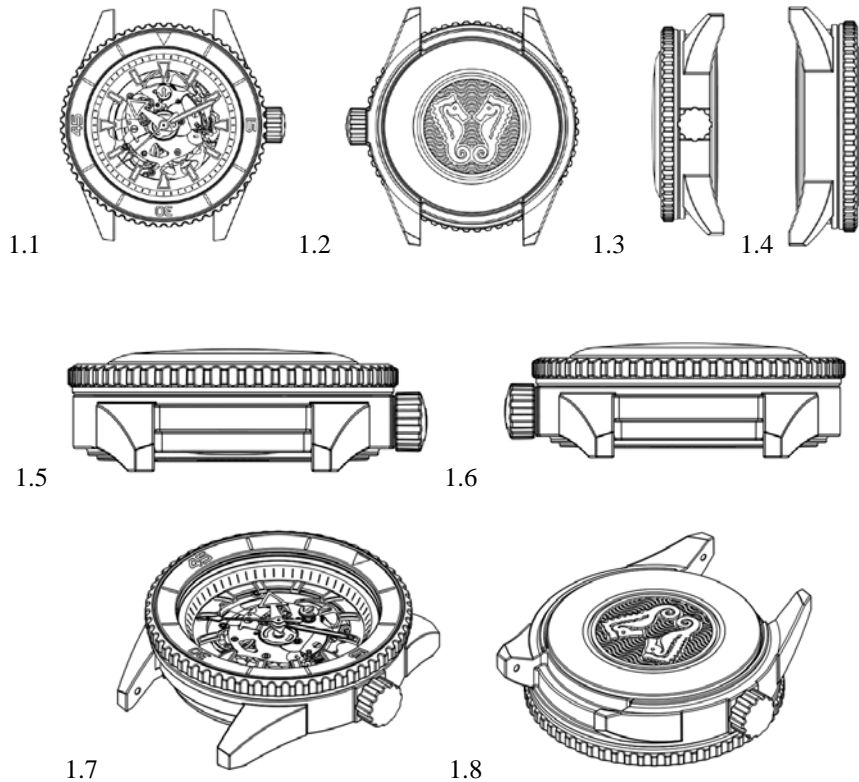

- (11) DM/213 804 (51) 11-01
- (15) 2021 04 16 (44) 42/2021 (2021 10 22)
- (22) 2021 04 16
- (28) 6
- (73) HARRY WINSTON SA
 Chemin Du Tourbillon 8, 1228 Plan-les-Ouates (CH)
- (85) CH
- (86) CH
- (87) CH
- (88) CH
- (89) CH
- (81) II. MA III. AL, AM, AZ, BA, BZ, CA, CH, EM, GB, GE, KG, LI, MC, MD, ME, MK, MN, NO, OM, SG,
 TN, TR, UA
- (72) 1 Chaeree KWON
 C/o Harry Winston Inc., 718 Fifth Avenue, 10019, New York (US);
 Rie YATSUGI-KANG
 C/o Harry Winston Inc., 718 Fifth Avenue, 10019, New York (US);
 Delphine ABDOURAHIM
 C/o Harry Winston Inc., 718 Fifth Avenue, 10019, New York (US)
- (74) The Swatch Group AG (The Swatch Group SA) (The Swatch Group Ltd.)
 Faubourg Du Lac 6, 2501 Biel/Bienne (CH)
- (54) 1. Necklace, 2. Bracelet, 3.-4. Pair of earrings, 5. Finger ring,6. Bracelet
- (55)

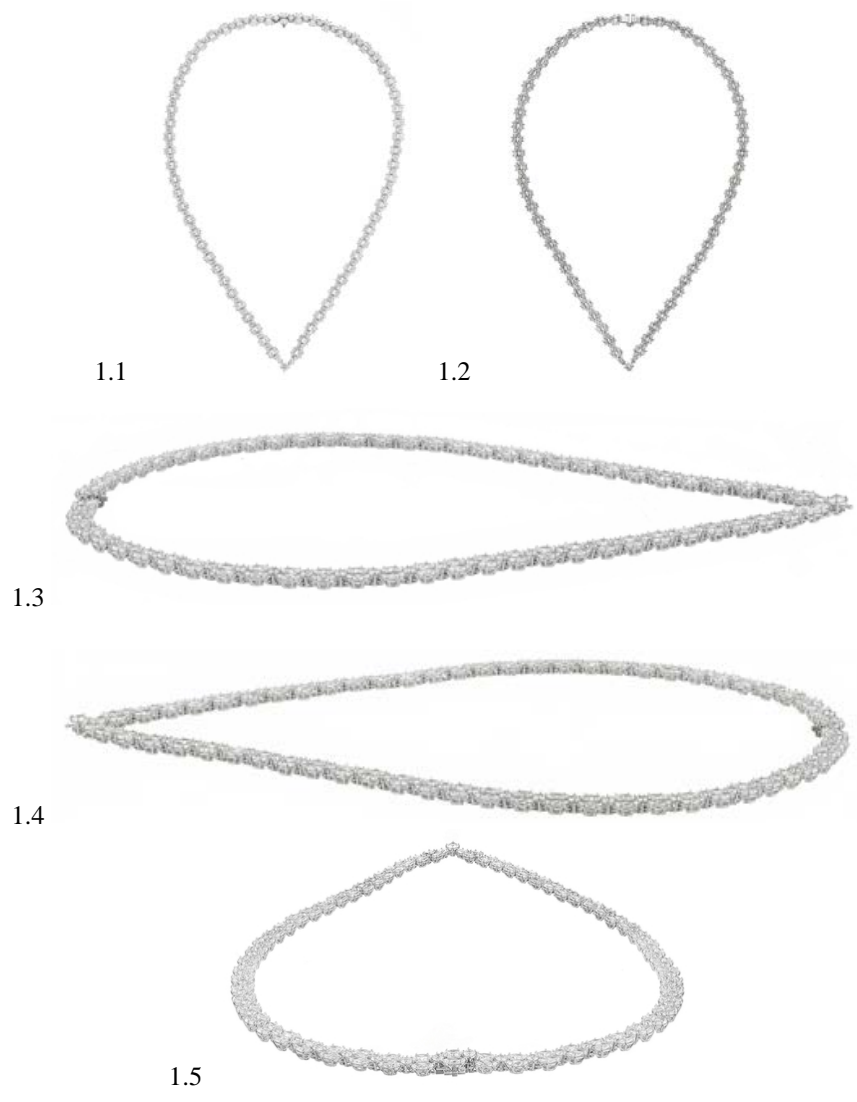



1.6



1.7



1.8



2.1



2.2



2.3



2.4



2.5



2.6

2.7



2.8



3.1



3.2



3.3



3.4



3.5



3.6



3.7



3.8



4.1



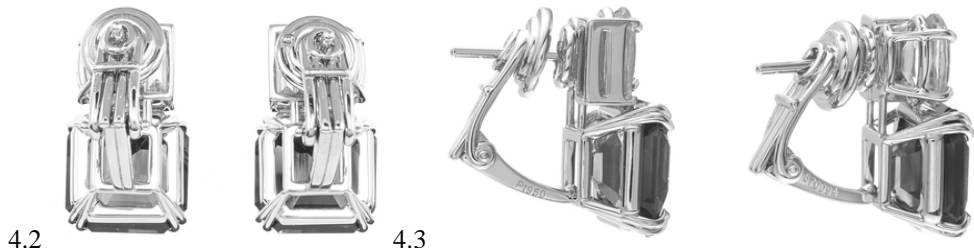



6.3



6.4



6.7



6.5

6.6

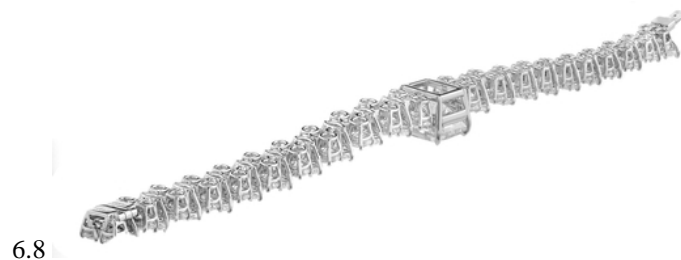

6.8

(11) DM/215 008 (51) 09-05
 (15) 2021 04 26 (44) 43/2021 (2021 10 29)
 (22) 2021 04 26
 (28) 2
 (73) ADVENTIA PHARMA
 S.L., Viera Y Clavijo, 30, 2ª Planta, 35002 Las Palmas De Gran Canaria (ES);
 Andrés Cabello Rey
 Viera Y Clavijo, 30, 2ª Planta, 35002 Las Palmas De Gran Canaria (ES)

(85) -; -
 (86) ES; ES
 (87) -; -
 (88) -; -
 (89) EM; EM
 (81) III. AL, AM, AZ, BA, BN, BW, BZ, CA, CH, EG, EM, GB, GE, GH, IL, IS, JP, KG, KH, KP, KR, LI, MC, MD, ME, MK, MN, MX, NA, NO, OA, OM, RS, RU, RW, SG, SM, SR, ST, SY, TJ, TM, TN, TR, UA, US, VN, WS
 (72) Andrés Cabello Rey
 Viera Y Clavijo, 30, 2ª Planta, 35002 Las Palmas De Gran Canaria (ES)
 (74) ABG INTELLECTUAL PROPERTY
 Avda. De Burgos 16D – Edificio Euromor, 28036 Madrid (ES)
 (54) 1. Tube packaging, 2. Tube packaging
 (55)

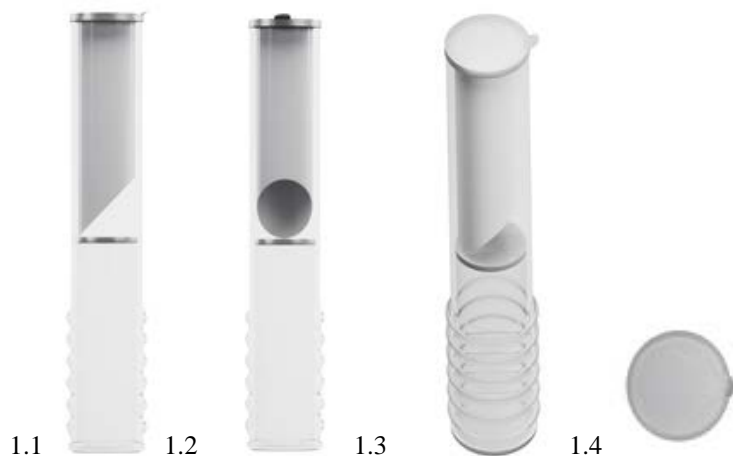

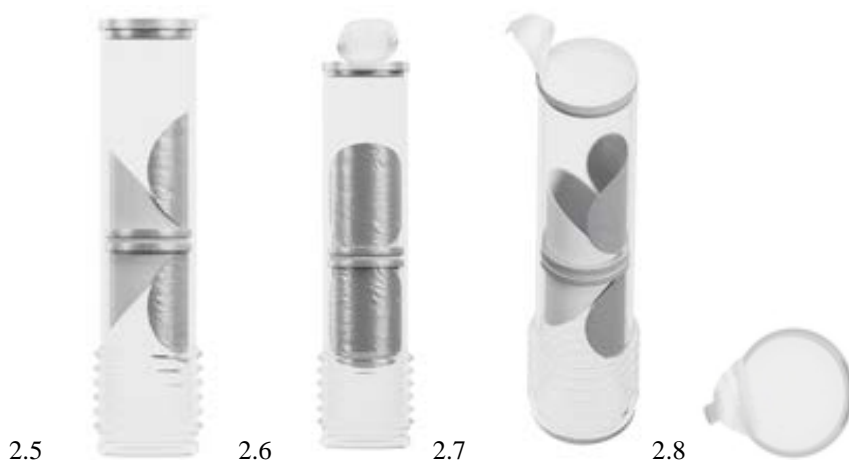
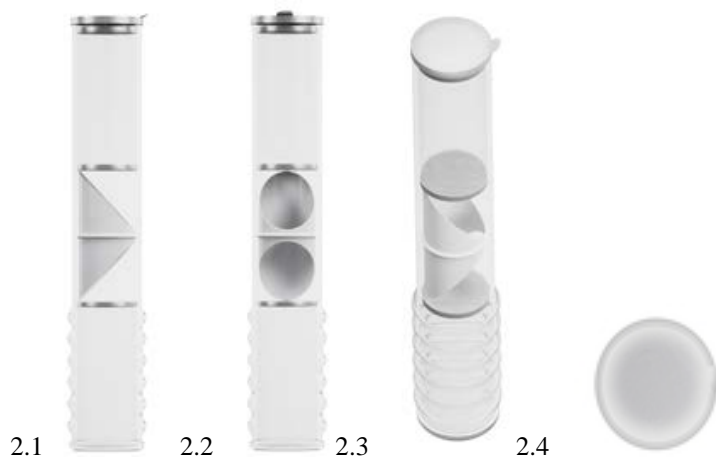

- (11) DM/214 083 (51) 10-07
- (15) 2021 04 28 (44) 43/2021 (2021 11 29)
- (22) 2021 04 28
- (28) 3
- (73) HARRY WINSTON SA
Chemin Du Tourbillon 8, 1228 Plan-les-Ouates (CH)
- (85) CH
- (86) CH
- (87) CH
- (88) CH
- (89) CH
- (81) II. MA III. AL, AM, AZ, BA, BZ, CA, CH, EM, GB, GE, KG, LI, MC, MD, ME, MK, MN, NO, OM, SG, TN, TR, UA
- (72) 1;3 Emmanuelle DOMINGUEZ
C/o Harry Winston SA, Chemin Du Tourbillon 8, 1228, Plan-les-Ouates (CH);
2 Christophe LASSERRE
C/o Harry Winston SA, Chemin Du Tourbillon 8, 1228, Plan-les-Ouates (CH)
- (74) The Swatch Group AG (The Swatch Group SA) (The Swatch Group Ltd.)
Faubourg Du Lac 6, 2501 Biel/Bienne (CH)
- (54) 1.-3. Dial
- (55)

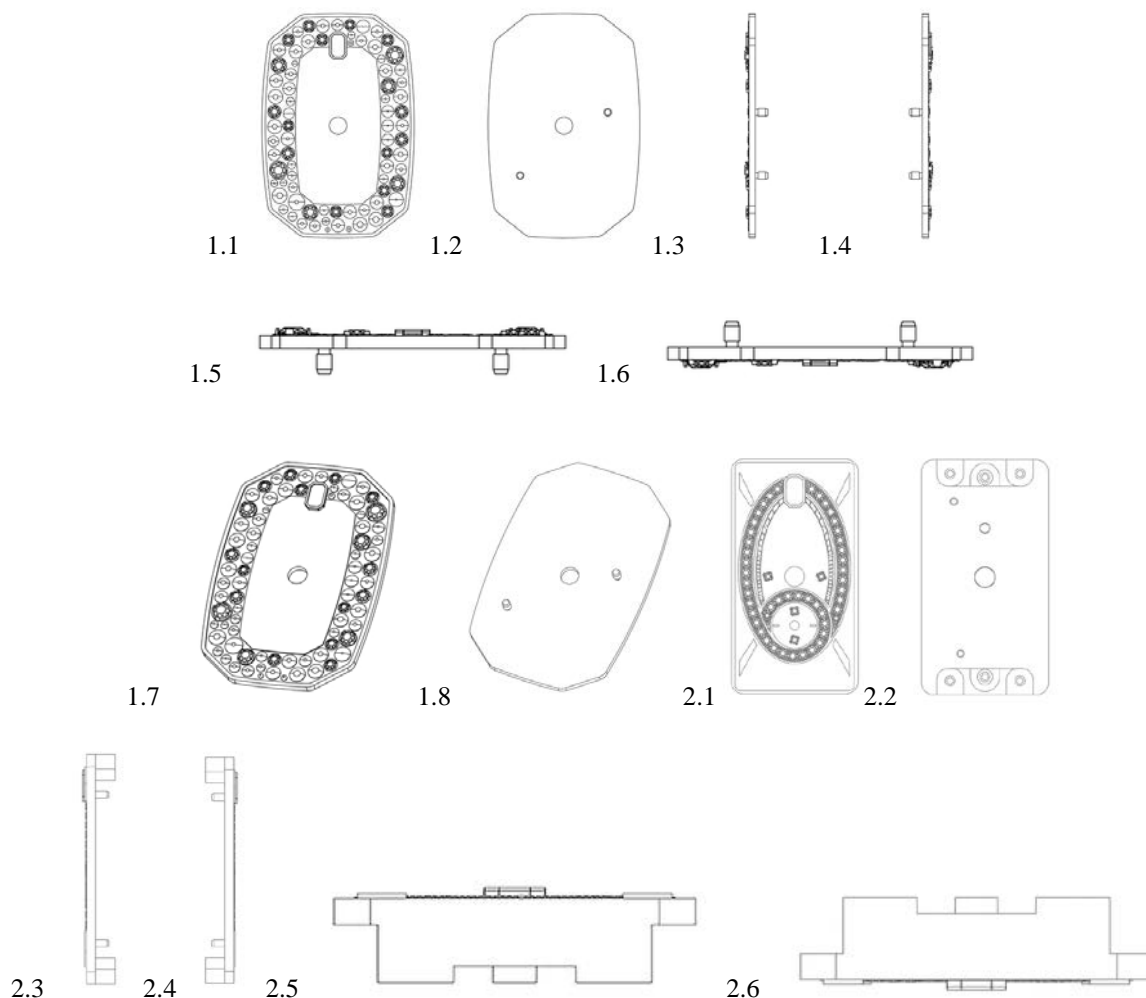



2.7

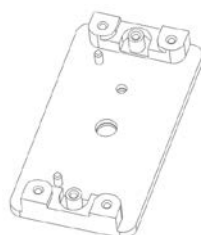

2.8

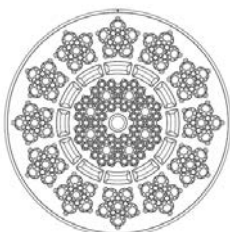

3.1

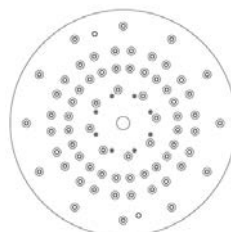

3.2



3.3



3.4



3.5



3.6

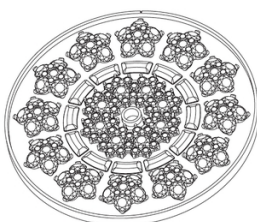

3.7

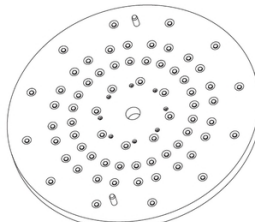

3.8

- (11) DM/214 065
- (15) 2021 04 30
- (22) 2021 04 30
- (28) 4
- (73) HARRY WINSTON SA
Chemin Du Tourbillon 8, 1228 Plan-les-Ouates (CH)
- (85) CH
- (86) CH
- (87) CH
- (88) CH
- (89) CH
- (81) II. MA III. AL, AM, AZ, BA, BZ, CA, CH, EM, GB, GE, KG, LI, MC, MD, ME, MK, MN, NO, OM, SG, TN, TR, UA
- (72) 1 Rie YATSUGI-KANG
C/o Harry Winston Inc. 718 Fifth Avenue, 10019, New York (US);
2-4 Delphine ABDOURAHIM
C/o Harry Winston Inc. 718 Fifth Avenue, 10019, New York (US)
- (74) The Swatch Group AG (The Swatch Group SA) (The Swatch Group Ltd.)
Faubourg Du Lac 6, 2501 Biel/Bienne (CH)
- (54) 1. Finger ring, 2.-3. Bracelet, 4. Pair of earrings
- (55)



1.1



1.2



1.3



1.4



1.5



1.6



1.7



1.8



2.1



2.2



2.3



2.4

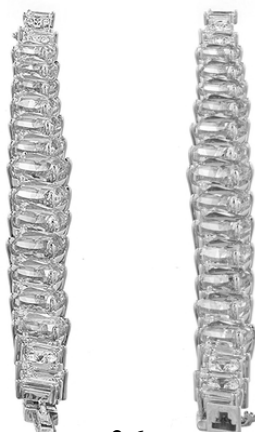

2.5

2.6



2.7



2.8



3.1



3.2



3.3



3.4



3.5

3.6

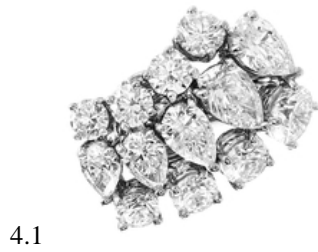

- (11) DM/214 160 (51) 10-07
 (15) 2021 05 07 (44) 45/2021 (2021 11 12)
 (22) 2021 05 07
 (28) 1
 (73) HARRY WINSTON SA
 Chemin Du Tourbillon 8, 1228 Plan-les-Ouates (CH)
 (85) CH
 (86) CH
 (87) CH
 (88) CH
 (89) CH
 (81) II. MA III. AL, AM, AZ, BA, BZ, CA, CH, EM, GB, GE, KG, LI, MC, MD, ME, MK, MN, NO, OM, RU,
 SG, TN, TR, UA
 (72) Christophe LASSERRE
 C/o Harry Winston SA Chemin Du Tourbillon 8, 1228, Plan-les-Ouates (CH)
 (74) The Swatch Group AG (The Swatch Group SA) (The Swatch Group Ltd.)
 Faubourg Du Lac 6, 2501 Biel/Bienne (CH)
 (54) 1. Dial
 (55)

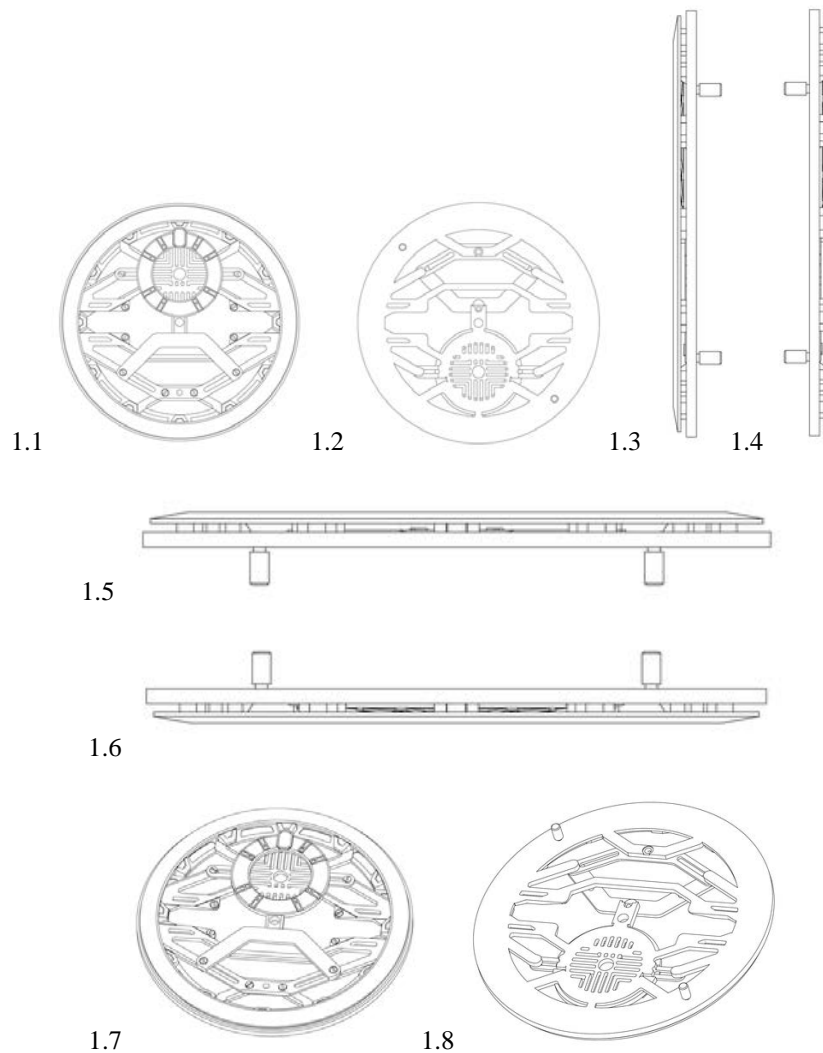

- (11) DM/214 204
- (15) 2021 05 07
- (22) 2021 05 07
- (28) 4
- (73) HARRY WINSTON SA
Chemin Du Tourbillon 8, 1228 Plan-les-Ouates (CH)
- (85) CH
- (86) CH
- (87) CH
- (88) CH
- (89) CH
- (81) II. MA III. AL, AM, AZ, BA, BZ, CA, CH, EM, GB, GE, KG, LI, MC, MD, ME, MK, MN, NO, OM, SG, TN, TR, UA
- (72) 1; 3-4 Rie YATSUGI-KANG
C/o Harry Winston Inc. 718 Fifth Avenue, 10019, New York (US);
2 Delphine ABDOURAHIM
C/o Harry Winston Inc. 718 Fifth Avenue, 10019, New York (US)
- (74) The Swatch Group AG (The Swatch Group SA) (The Swatch Group Ltd.)
The Swatch Group AG (The Swatch Group SA) (The Swatch Group Ltd.) (CH)
- (54) 1.-2. Necklace, 3. Finger ring, 4. Pair of earrings
- (55)



1.1



1.2



1.3



1.4



1.5





2.6



2.7



2.8



3.1



3.2



3.3



3.4



3.5



3.6



3.7



3.8



4.1



4.2



4.3



4.4





4.5



4.6



4.7



4.8

სასაქონლო ნიშნები

ეროვნული პროცედურით შემოტანილი ბანაცხავები, რომლებზეც გამოტანილია ბალაწმენტილება რეგისტრაციის შესახებ

გადაწყვეტილების გასაჩივრება შესაძლებელია საქპატენტის სააპელაციო პალატაში გამოქვეყნებიდან 3 თვის ვადაში ან მცხეთის რაიონული სასამართლოს ადმინისტრაციულ საქმეთა კოლეგიაში 1 თვის ვადაში (მის.: ქ. მცხეთა, სამხედროს ქ. №17).

(260) AM 2022 110746 A*

(210) AM 110746

(220) 2020 12 05

(310) 2020757034

(320) 2020 10 13

(330) RU

(731) ფილიპ მორის ბრენდს სარლ

კე ჟანრენო 3, 2000 ნევშატელი, შვეიცარია

(740) პავლე მეიფარიაანი

(540)

**MARLBORO FOREST
FUSION**

(591) შავ-თეთრი

(511)

34 – თამბაქო, დაუმუშავებელი ან დამუშავებული; თამბაქოს ნაწარმი; სიგარები, სიგარეტები, პაპიროსები, სიგარილოები, თამბაქო სიგარეტების, პაპიროსების ხელით გასახვევად, ჩიბუხის თამბაქო, საღეჭი თამბაქო, საბურნუთე თამბაქო, კრეტეკი; სნუსი; თამბაქოს შემცველები (სამედიცინო მიზნებისათვის განკუთვნილის გარდა); ელექტრონული სიგარეტები; გახურებისათვის განკუთვნილი თამბაქოს ნაწარმი; ელექტრონული მოწყობილობები და მათი ნაწილები სიგარეტების ან თამბაქოს გასახურებლად ნიკოტინის შემცველი აეროზოლის გამოყოფისათვის შესუნთქვის მიზნით; ნიკოტინის შემცველი სითხეები ელექტრონული სიგარეტებისათვის; მწველთა საკუთნო, სიგარეტის, პაპიროსის ქაღალდი, სიგარეტის, პაპიროსის ჰილზები, სიგარეტის ფილტრები, თამბაქოსათვის განკუთვნილი ჭურჭელი, სიგარეტის, პაპიროსის ყუთები, პორტსიგარები, საფერფლეები, ჩიბუხები, სიგარეტების, პაპიროსების გასახვევად განკუთვნილი ჯიბის მოწყობილობები, სანთებლები მოსაკიდებლად, ასანთი.

(260) AM 2022 111940 A

(210) AM 111940

(220) 2021 02 27

(731) პეგას ტურისტისკ იუ კეი ლიმიტედ

16 აპერ ვოზურნ პლეის, ლონდონი,

ინგლისი, WC1H 0BS, გაერთიანებული

სამეფო

(740) ვახტანგ ტოროტაძე

(540)

Pegas Select

(591) 982121 მუქი წითელი

(531) 27.05.01; 27.05.04; 27.05.21; 29.01.07

(511)

43 – საკვებით და სასმელით უზრუნველყოფის მომსახურება; დროებითი საცხოვრებელი; დროებითი საცხოვრებელით უზრუნველყოფის მომსახურება [სასტუმროები, პანსიონები]; დროებითი საცხოვრებლის გაქირავება; შეხვედრების ჩასატარებელი ოთახების გაქირავება; ტურბაზებით მომსახურება; ადგილების დაჯავშნა სასტუმროში; ადგილების დაჯავშნა პანსიონებში; დროებითი საცხოვრებლის დაჯავშნა; სასტუმროებით მომსახურება; სასაუბმეებით მომსახურება; ინფორმაცია და რჩევები კერძების მომზადებასთან დაკავშირებით; კაფეებით მომსახურება; კაფეტერიებით მომსახურება; მოტელებით მომსახურება (ავტოტურისტთა სასტუმრო); პანსიონებით მომსახურება; ცხოველთა პანსიონები; სამზარეულოს მოწყობილობების გაქირავება; სკამების, მაგიდების, მაგიდის თეთრეულის და ჭურჭლის გაქირავება; განათების ხელსაწყოების გაქირავება; კარვების გაქირავება; გადასატანი ნაგებობების გაქირავება; სასმელი წყლის დისპენსერების გაქირავება; რესტორნებით მომსახურება; თვითმომსახურების რესტორნებით მომსახურება; მიმღების მომსახურება დროებითი საცხოვრებლისთვის [ჩამოსვლისა და გამგზავრების მენეჯმენტი]; საკ-

ვების გამოძერწვა; საკვების გაფორმება; ტორტების გაფორმება; ბანაკები (დასასვენებელი) [საცხოვრებლით უზრუნველყოფა]; ბარების მომსახურება; კემპინგებით უზრუნველყოფა; პირადი შეფ-მზარეულის მომსახურება; საკვების შეკვებით დამზადება, საკვებისა და სასმელის ადგილზე მიტანა (კეტერინგი, წვეულებების მომსახურება); ვოშოკუს რესტორნის მომსახურება; უდონისა და სობას რესტორნის მომსახურება; დღის ბაგა ბავშვებისთვის (მომსახურება). საბანკეტო და სოციალური დანიშნულების ობიექტების გაქირავება სპეციალური შემთხვევებისთვის; ბარის აღჭურვილობის გაქირავება; ვილებისა და ბუნგალოების სახის დროებითი საცხოვრებლის გაქირავება; დროებითი საცხოვრებლის გაქირავება დასასვენებელ სახლებსა და ბინებში; დასასვენებელი სახლების გაქირავება; საბანკეტო დარბაზების გაქირავება; დაბადების დღის წვეულებებისთვის საბანკეტო დარბაზების გაქირავება; საქორწილო მიღებებისთვის საბანკეტო დარბაზების გაქირავება; დასასვენებელი აგარაკების გაქირავება; ოთახების გაქირავება, როგორც დროებითი საცხოვრებელი; საკონფერენციო დარბაზების გაქირავება; საწოლების გაქირავება; ბანკეტების, კონფერენციების, ყრილობების, გამოფენების, სემინარებისა და შეხვედრების ჩასატარებლად დარბაზების გაქირავება; ცხელი და გაცივებული სასმელების დისპენსერების გაქირავება, გარდა სავაჭრო მანქანებისა; ჭურჭლის, დანა-ჩანგლის და სუფრის აქსესუარების გაქირავება სპეციალური ღონისძიებებისათვის; დასასვენებელი სახლების ტიპის დროებითი საცხოვრებლის დაჯავშნა; დროებითი საცხოვრებლის დაჯავშნა სასტუმროებსა და პანსიონებში; დროებითი საცხოვრებლის დაჯავშნა ინტერნეტის საშუალებით; კემპინგების დაჯავშნა; სხვებისთვის სასტუმროების დაჯავშნა; სასტუმროში ადგილების დაჯავშნა; რესტორნების დაჯავშნის მომსახურება; გახანგრძლივებული სასტუმროები; სასტუმროს მომსახურება განსაკუთრებული მოხმარებლებისათვის; სასტუმროს კეტერინგის მომსახურება; საკვებისა და სასმელის გატანის მომსახურება; საკვების გატანის მომსახურება; სასტუმროს საინფორმაციო მომსახურება; ნაყინის მაღაზიები; დროებითი განსახლების სფეროში სატელეფონო ცენტრებისა და ცხელი ხაზების მიერ გაწეული კონსულტაციები; გარე კეტერინგის მომსახურება; დროებითი საცხოვრებლით უზრუნველყოფა; სასტუმროებში, მოტელებსა და პანსიონებში დროებითი განსახლებით უზრუნველყოფა; დასასვენებელ სახ-

ლებში დროებითი დაბინავება; დასასვენებელ ბინებში დროებითი დაბინავება; პანსიონატებში დროებითი განსახლების უზრუნველყოფა; დროებითი საცხოვრებლით უზრუნველყოფა, როგორც სტუმართმოყვარეობის პაკეტების ნაწილი; სტუმრების დროებითი საცხოვრებლით უზრუნველყოფა; საკონფერენციო დარბაზებით უზრუნველყოფა; სასტუმროებსა და მოტელებში განთავსება; შევსებაში განსახლების უზრუნველყოფა; ფრენის დროს კვების მომსახურებით უზრუნველყოფა თვითმფრინავში; სასტუმროს, რესტორნისა და კეტერინგის მომსახურება; სასტუმროს, მოტელის, რესტორნის, ბარისა და კეტერინგის მომსახურება; დროებითი საცხოვრებლის მოწყობა; დროებითი საცხოვრებლის მოწყობა და უზრუნველყოფა; სასტუმროში განთავსება; პიცერიები; ალკოჰოლური სასმელების მიწოდება; სტუმრებისთვის საჭმლისა და სასმელის მიწოდება; საჭმლისა და სასმელის მიწოდება ბისტროებში; ინტერნეტ კაფეებში საკვებისა და სასმელის მიწოდება; საკვებისა და სასმელის მიწოდება დონატების მაღაზიებში; რესტორნებში სტუმრებისთვის საჭმლისა და სასმელის მიწოდება; ჩაის, ყავის, კაკოს, გაზიანი სასმელების ან ხილის წვენების სასმელების მიწოდება; საკვების მიწოდება დაუყოვნებლივი მოხმარებისთვის; საკონფერენციო დარბაზების საკვებისა და სასმელის კეტერინგით უზრუნველყოფა; სასტუმროს ტიპის ბინებში დროებითი განსახლებით უზრუნველყოფა; დროებითი დაბინავება დასასვენებელ ბანაკებში; კომპიუტერულ მონაცემთა ბაზიდან რეცეპტების და კულინარიის სფეროში ინფორმაციის მიწოდება; დროებითი განსახლების მომსახურების შესახებ ინფორმაციის მიწოდება; საბავშვო ბაღის მომსახურების შესახებ ინფორმაციის მიწოდება; დროებითი საცხოვრებლის შესახებ ინფორმაციის მიწოდება ინტერნეტით; სასტუმროების შესახებ ინფორმაციის მიწოდება; საცხოვრებლის შესახებ ინფორმაციის განთავსება ინტერნეტით; ღვინის მახასიათებლების შესახებ ინფორმაციის მიწოდება; საკონფერენციო დარბაზებით უზრუნველყოფა; საკონფერენციო, საგამოფენო და შეხვედრების დარბაზებით უზრუნველყოფა; ონლაინ ინფორმაციის მიწოდება დასასვენებლად განსახლების დაჯავშნის შესახებ; სასტუმროს ჯავშნების შესახებ ონლაინ ინფორმაციის მიწოდება; შინაური ცხოველების სასტუმროების მომსახურება; კვების უზრუნველყოფა და დაბინავება ჯანმრთელობის კურორტებზე, რომლებიც სპეციალიზირებულია დამსვენებლების ზოგადი

ჯანმრთელობისა და კეთილდღეობის განვითარებაში; საგამოფენო სივრცეებით უზრუნველყოფა; გამოფენებისა და კონფერენციების მოწყობის უზრუნველყოფა; საყრილობო დარბაზების უზრუნველყოფა; ბაზრობებისა და გამოფენების მოწყობის უზრუნველყოფა; საბანკეტო და სოციალური დანიშნულების დარბაზებით უზრუნველყოფა სპეციალური შემთხვევებისთვის; საკვებითა და სასმელით უზრუნველყოფა; ბისტროების უზრუნველყოფასა კვებითა და სასმელით; ინტერნეტ კაფეების უზრუნველყოფა საკვებითა და სასმელით; დონატების მაღაზიების უზრუნველყოფა საკვებითა და სასმელით; რესტორნების და ბარების უზრუნველყოფა საკვებითა და სასმელით; სტუმრების უზრუნველყოფა საკვებითა და სასმელით; რესტორნებში სტუმრებისთვის საკვებითა და სასმელით უზრუნველყოფა; საკვებითა და სასმელით უზრუნველყოფა სტუმართმომყვარეობის მომსახურების ფარგლებში; სტუმრების საკვების, სასმელისა და დროებითი საცხოვრებლის უზრუნველყოფა; სასტუმროში განთავსება; დროებითი საცხოვრებლის სახით გადაუდებელი თავშესაფრის მომსახურების მიწოდება; ბარის მომსახურებით უზრუნველყოფა; ოთახის ჯავშნისა და სასტუმროს ჯავშნის სერვისების უზრუნველყოფა; მოზრდილებისა და ბავშვების ყოველდღიური მოვლის სერვისების უზრუნველყოფა; მოგზაურებისთვის სამოგზაურო განსახლებისა და განსახლების დაჯავშნის შესახებ ინფორმაციის მიწოდება; სარესტორნო მომსახურების მიწოდება; საკვებისა და სასმელების მიწოდება რძის ბარებში; საკვებისა და სასმელის მომზადება და მიწოდება დაუყოვნებლივი მოხმარებისთვის; საჭმლისა და სასმელის მომზადება და მომარაგება შენობაში და მის გარეთ; ესპანური საკვების მომზადება დაუყოვნებლივ მოხმარებისთვის; საკვებისა და სასმელების მომზადება; საკვებისა და სასმელის დაუყოვნებელი მოხმარებისთვის მომზადება; იაპონური საკვების მომზადება დაუყოვნებლივ მოხმარებისთვის; ბანკეტების კეტერინგის მომსახურება; საბაზრობო და საგამოფენო ადგილების გაქირავება; დროებითი საცხოვრებლის დაჯავშნა; ბიზნესის კეტერინგით მომსახურება; რესტორნის, ბარისა და კეტერინგის მომსახურება; რესტორნისა და კეტერინგის მომსახურება; სააგენტოს მომსახურება სასტუმროების დასაჯავშნად; სააგენტოს მომსახურება დროებითი საცხოვრებლის დასაჯავშნად; ბარმენის მომსახურება; ბარისა და ბისტროს მომსახურება; ბარისა და კეტერინგის მომსახურება; ბარისა და კოქტეილის

ლაუნჯის მომსახურება; ბარისა და რესტორნის მომსახურება; სასტუმროს ნომრების დაჯავშნის მომსახურება; სასტუმროების, რესტორნების და დასასვენებელი ადგილების დაჯავშნის მომსახურება; ინტერნეტით სასტუმროს ჯავშნის სერვისები; ბუფეტის მომსახურება კოქტეილის დარბაზებისთვის; დელიკატესების რესტორნები; ღვინის ბარის მომსახურება; სტუმრების დროებითი განსახლებისა და კვების მომსახურება; დროებითი განსახლების მომსახურება, რომელსაც უზრუნველყოფენ დასასვენებელი ბანაკები; საკვებისა და სასმელის მიწოდება; სასტუმროს და რესტორნის მომსახურება; სასტუმრო, მოტელი და საკურორტო მომსახურება; „საწოლი და საუზმე“-ს ტიპის სასტუმროს მომსახურება; სასტუმროში განთავსება; ესპანური რესტორნების მომსახურება; კაფე, კაფეტერია და რესტორნების მომსახურება; საკონსულტაციო მომსახურება კულინარიული ხელოვნების სფეროში; კოქტეილის ლაუნჯის მომსახურება; საკონსულტაციო მომსახურება კვებისა და სასმელის კეტერინგის სფეროში; სასტუმროს ლუქსის კვების მომსახურება; კეტერინგის მომსახურება კვებისა და სასმელის მიწოდების მიზნით; სასტუმროს ნომრების დაჯავშნის მომსახურება; ჰოსტელების მომსახურება; რესტორნები სახლებში მიტანის მომსახურებით; ღვინოსთან და ღვინისა და საკვების დაწყვილებასთან დაკავშირებით სომელიეს სამრჩევლო მომსახურება; ტურისტული სააგენტოს დროებითი საცხოვრებლის დაჯავშნის მომსახურება; ტურისტული სააგენტოს მომსახურება სასტუმროში განთავსების დასაჯავშნად; ტურისტული სააგენტოს მომსახურება სასტუმროების ჯავშნის გაკეთების მიზნით; ტურისტული სააგენტოს მომსახურება რესტორნის დაჯავშნისთვის; სკოლამდელი ასაკის ბავშვებისა და ბავშვების მოვლა დღის მოვლის ცენტრებში.

(260) AM 2022 112278 A

(210) AM 112278

(220) 2021 05 17

(731) სს „ფაბერ“

დ. აღმაშენებლის გამზ. 55/1, თბილისი, საქართველო

(740) გიორგი ბათლიძე;

მარიამ ლუბიანური

(540)



(591) E54025 წითელი, EECAC8 ვარდისფერი

(531) 26.11.12; 27.05.01; 27.05.21; 29.01.01

(511)

9 – კომპიუტერული პროგრამები, კომპიუტერული უზრუნველყოფა, ინტერფეისები, კომპიუტერული პროგრამა, ვებ-გვერდი, აპლიკაცია, პროგრამული უზრუნველყოფა, აპლიკაციები ელექტრონული ვაჭრობისთვის.

25 – ტანსაცმელი, ფეხსაცმელი, თავსაბურავი.

38 – ონლაინ მომსახურებები, კომუნიკაციის ელექტრონული და ინტერაქტიული პლატფორმა, ინფორმაციისა და მონაცემების მიმოცვლა ელექტრონული ფორუმი, კავშირგაბმულობის საშუალებით ინტერნეტმადაზის მომსახურების უზრუნველყოფა, ინტერნეტში სასაუბრო ოთახებით უზრუნველყოფა, შეტყობინებებისა და გამოსახულებების გადაცემა კომპიუტერის მეშვეობით, შეტყობინებების გაგზავნა, ხმოვანი შეტყობინებებით მომსახურება, კავშირგაბმულობის საშუალებით სხვა მომსახურებების გაწევა.

42 – კომპიუტერების ტექნიკური და პროგრამული უზრუნველყოფის დამუშავება და განვითარება, კომუნიკაციის პლატფორმის შექმნა, ვებ-გვერდების, აპლიკაციების ან/და სხვა კომპიუტერული პროგრამების შექმნა, განახლება.

(260) AM 2022 112421 A

(210) AM 112421

(220) 2021 06 09

(731) შპს „ლაბ“

ნ. ბოხუას ქ. 6, 0159, თბილისი, საქართველო

(540)



(591) ლურჯი, შავი

(531) 26.04.22; 27.05.23; 29.01.13

(511)

35 – რეკლამა; ბიზნესის მართვა; ბიზნესის ადმინისტრირება; საოფისე მომსახურება.

45 – იურიდიული მომსახურება; მატერიალური ქონებისა და პიროვნებების ფიზიკური დაცვის სამსახური; პერსონალური და სოციალური მომსახურება, გაწეული სხვათა მიერ ინდივიდების საჭიროებების დასაკმაყოფილებლად.

(260) AM 2022 112898 A

(210) AM 112898

(220) 2021 05 07

(731) პტ ინდახ სუბურ სეჯატი

კომპ. პერგუდანგან რავა მელატი, ჯლ.

კაპუკ კამალ, კაიუ ბესარ 3 ბლოკ M 12

No. 1, კელ. ტეგალ ალურ ჯაკარტა,

ინდონეზია

(740) ლილიანა დარახველიძე

(540)

JOHNWIN

(591) შავ-თეთრი

(511)

3 – სუნამო; ოდეკოლონი; არომატიზატორები; კოსმეტიკა; პარფიუმერია; ეთერზეთები და მცენარეული ექსტრაქტები; დეზოდორანტები და ანტიპერსპირანტები; ტუალეტის ნივთები; ბავშვის სველი ხელსახოცები; აბაზანის პრეპარატები, არასამედიცინო მიზნებისთვის (დანიშნულებისთვის); სილამაზის ნიღბები; საწმენდი საშუალებები; სუნთქვის გამახალისებელი (გამაგრილებელი) საშუალებები; ბამბა; საკვების არომატიზატორები; თმის პრეპარატები; მაკიაჟი; ფრჩხილების მოვლის საშუალებები; არომატული ნარევი; საპარსი საშუალებები; გაპარსვის შემდგომი პრეპარატები; გაპარსვამდე გამოსაყენებელი პრეპარატები; საპარსი კრემები; საპარსი საპნები; საპარსი გელები; კბილის პასტა და სტომატოლოგიური პრეპარატები; კანის მოვლის პრეპარატები და ლოსიონები; მზისგან დამცავი საშუალებები და ლოსიონები გარუჯვისათვის; სახის ნიღბები; სახის საბანი (გაწმენდის) საშუალებები და ყველა სხვა საქონელი, რომელიც შედის მე-3 კლასში.

18 – ტყავის და ტყავის იმიტაციის ზარდახშები; ჩემოდნები; ავეჯის ტყავის გადასაკრავები; ქუდის ტყავის კოლოფები; ტყავის ჩანთები სამოსისათვის; ტყავი და ტყავის იმიტაცია, რომე-

ლიც მიეკუთვნება (შედის) ამ კლასს; ცხოველის ტყავი და ქურქი; ბარგი და ბარგის გადასატანი ჩანთები; ქოლგები და ფართოფორმატიანი ქოლგები; სასეირნო ხელჯოხები; მათრახები (შოლტები), აღკაზმულობა და სასარაჯოსაუნაგრო ნაკეთობები (ნაწარმი); საყელურები, თასმები (ჯაჭვები) და ტანსაცმელი ცხოველებსათვის; კოსტიუმების, პერანგებისა, კაბების და ყველა სხვა მე-18 კლასში შეტანილი საქონლის გადამზიდავი ჩანთები.

(260) AM 2022 112901 A
(210) AM 112901
(220) 2021 06 16
(731) შპს „ჯორჯიან სპირიტს“
სოფ. ხევი, 0186, ჩოხატაურის რაიონი,
საქართველო
(540)



(591) F9D907 ყვითელი, შავი
(511)
33 – ალკოჰოლური სასმელები, ლუდის გარდა; ალკოჰოლური შედგენილობები სასმელების დასამზადებლად.

(260) AM 2022 112921 A
(210) AM 112921
(220) 2021 05 12
(731) სააქციო საზოგადოება „კორპორაცია ქინძმარაული“
ილია ჭავჭავაძის ქ. 55, 4800, ყვარელი,
საქართველო
(540)

ღვინის პორტი Порт Вина Wine Port

(591) შავ-თეთრი
(511)
33 – ალკოჰოლური სასმელები, ლუდის გარდა; ალკოჰოლური შედგენილობები სასმელების დასამზადებლად.
43 – საკვებით და სასმელით უზრუნველყოფა; დროებითი საცხოვრებელით უზრუნველყოფა.

(260) AM 2022 113010 A
(210) AM 113010
(220) 2021 05 14
(731) შპს „იმპექსფარმი“
მდ. მტკვრის მარჯვენა სანაპიროზე,
ბაქტერიოფაგისაკენ ჩასასვლელი გზის
მიმდებარედ, 0160, თბილისი,
საქართველო
(740) ნუგზარ ქსოვრელი
(540)

Ceficid

(591) შავ-თეთრი
(511)
5 – ფარმაცევტული, სამედიცინო და ვეტერინარული პრეპარატები; სამედიცინო დანიშნულების ჰიგიენური პრეპარატები; სამედიცინო ან ვეტერინარული გამოყენებისთვის ვარგისი დიეტური საკვები და ნივთიერებები, საკვები ჩვილებისთვის; დიეტური დანამატები ადამიანებისა და ცხოველებისთვის; ლეიკოპლასტიკი, სახვევი მასალა; კბილების დასამაგრებელი მასალა, სტომატოლოგიური ცვილი; სადეზინფექციო საშუალებები; მავნე მწერების გასანადგურებელი პრეპარატები, ფუნგიციდები, ჰერბიციდები.

(260) AM 2022 113011 A
(210) AM 113011
(220) 2021 05 14
(731) ზე პროკტერ ენდ გემბლ კომპანი
უან პროკტერ ენდ გემბლ პლაზა,
ცინცინატი, ოჰაიო 45202, აშშ
(740) მერაბ კვიციანი
(540)



(591) შავ-თეთრი
(531) 01.07.06; 27.05.01; 27.05.10
(526) menstrual pants
(511)
5 – ქალის ჰიგიენური და მენსტრუალური საშუალებები, კერძოდ, ჰიგიენური ხელსახოცები, ქალის ჰიგიენური ქვედა საცვალი, მენსტრუალური ტამპონები, ჰიგიენური საფენები ტრუ-

სეზისათვის; ერთჯერადი მენსტრუალური თერეული.

- (260) AM 2022 113014 A
- (210) AM 113014
- (220) 2021 05 14
- (731) შპს „ბორან კონსტრაქშენი“
კანდელაკის ქ. 8, ბ. 56, თბილისი, საქართველო
- (540)



- (591) შავი, მწვანე
- (531) 26.01.01; 26.01.09; 26.01.10; 26.01.11; 26.01.18; 27.05.01; 27.05.17; 27.05.21; 29.01.13
- (511)
1 – სამრეწველო და სამეცნიერო დანიშნულების, ფოტოგრაფიაში, სოფლის მეურნეობაში, მეტყვეობასა და მეზღვაობაში გამოსაყენებელი ქიმიური პრეპარატები; დაუმუშავებელი სინთეზური ფისები, დაუმუშავებელი პლასტმასები; სასუქები; ცეცხლმქრობი ნაერთები; ქიმიური ნივთიერებები წრთობისა და რჩილვისათვის; საკვები პროდუქტების დასაკონსერვებელი ქიმიური ნივთიერებები; სამრეწველო დანიშნულების მწებავი ნივთიერებები; სამრეწველო და სამეცნიერო დანიშნულების ბიოლოგიური პრეპარატები.
- 7 – მანქანები და ჩარხები; მოტორები და ძრავები (მიწისზედა სატრანსპორტო საშუალებებისათვის განკუთვნილის გარდა); მანქანათა გადაბმისა და გადამცემის ელემენტები (მიწისზედა სატრანსპორტო საშუალებებისათვის განკუთვნილის გარდა); სასოფლო-სამეურნეო იარაღები, განსხვავებული ხელის იარაღებისაგან; ინკუბატორები; ავტომატური სავაჭრო აპარატები.
- 8 – ხელის იარაღები და ინსტრუმენტები (ხელით სამართავი); მჭრელი ინსტრუმენტები; ცივი იარაღი, ცეცხლსასროლის გარდა; სამართებლები.
- 35 – რეკლამა; ბიზნეს მენეჯმენტი; ბიზნესის ადმინისტრირება; საოფისე სამსახური.
- 44 – სამედიცინო მომსახურება; ვეტერინარული მომსახურება; ჰიგიენური და კოსმეტიკური

მომსახურება ადამიანებისა და ცხოველებისთვის.

- (260) AM 2022 113015 A
- (210) AM 113015
- (220) 2021 05 14
- (731) მარიამ ქემოკლიძე
ავჭალის ქ. 38, თბილისი, საქართველო
- (540)

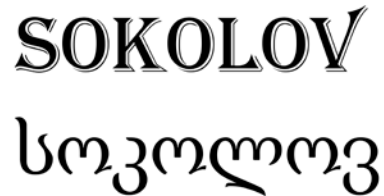

- (591) შავ-თეთრი
- (531) 27.05.03
- (511)
14 – კეთილშობილი ლითონები და მათი შენადნობები; საიუველირო ნაწარმი, ძვირფასი და ნახევრადძვირფასი ქვები; საათები და ქრონომეტრული ინსტრუმენტები.
- 35 – რეკლამა; ბიზნესის მართვა; ბიზნესის ადმინისტრირება; საოფისე მომსახურება.

- (260) AM 2022 113016 A
- (210) AM 113016
- (220) 2021 05 14
- (731) ეისერ ინკორპორეტიდ
7F-5, No.369, ფუქსინგ ნ.რდ., სონგშან დისტ., ტაიპეი სიტი 10541, ტაივანი, ჩინეთის პროვინცია
- (740) შალვა გვარამაძე
- (540)



- (591) შავ-თეთრი
- (531) 27.05.01
- (511)
7 – მანქანები, სამანქანო-დანადგარები, ინსტრუმენტები მექანიკური ამძრავით; ძრავები (სახმელეთო სატრანსპორტო საშუალებებისათვის განკუთვნილის გარდა); შეერთებები და გადაცემის ელემენტები (სახმელეთო სატრანსპორტო საშუალებებისათვის განკუთვნილის გარდა); სასოფლო-სამეურნეო იარაღები, ხელის სამართავი იარაღების გარდა; ინკუბატორები კვერცხებისთვის; ავტომატური სავაჭრო აპარა-

ტები; ჯაგრისიანი გამწმენდ-დამსუფთავებელი მანქანები; სარეცხი მანქანები; ვაკუუმური მოწყობილობები; ორთქლის შვებრები; სამშენებლო აღჭურვილობა; ტუმბოები, კომპრესორები და ვენტილატორები; სამრეწველო რობოტები; დენის გენერატორები; გადაადგილებისა და დატვირთვა-გადმოტვირთვის სამუშაოებისთვის აღჭურვილობა; გამლები და ჩამკეთი მოწყობილობები; ამწევი და ტვირთამწევი მოწყობილობები, ლიფტები და ესკალატორები; კონვეიერები და ლენტები კონვეიერებისათვის; შესაფუთი მანქანები; მანქანები და სამანქანო-დანადგარები მასალების დამუშავებისა და წარმოებისათვის; მანქანები და მოწყობილობები ჭრისთვის, ბურღისთვის, აბრაზიული დამუშავებისთვის, გალესვისთვის და ზედაპირის დასამუშავებლად; დრელები და ბურღები მექანიკური ამძრავით; ხერხები მექანიკური ამძრავით; წისქვილები და მანქანები დაქუცმაცებისათვის; სარანდი და საყალიბო მანქანები; სამაგრები და შემაერთებელი ინსტრუმენტები და აპარატები; შედუღების და სარჩილავი აღჭურვილობა; მფილტრავი მანქანები, სეპარატორები და ცენტრიფუგები; საფარის დამტანი მანქანები; ნაგვის უტილიზაციის და გადამუშავების მანქანები; საბეჭდი მანქანები და საამკინძაო მანქანები (საამკინძაო სამუშაოებისათვის); სარეცხი მანქანები ტანსაცმლისთვის, ელექტრო; ჭურჭლის სარეცხი ავტომატური მანქანები; ელექტრომტვერსასრუტები; საყოფაცხოვრებო დანიშნულების ტანსაცმლის მოვლის ელექტრო-მანქანები ტანსაცმლის დეზოდორირებისათვის, გაუთოებისათვის და სტერილიზაციისთვის; შლანგები ელექტრო მტვერსასრუტისთვის; ტომრები ელექტრომტვერსასრუტებისთვის; ვერტიკალური მტვერსასრუტები; რობოტები (მანქანები); როტაციული ელექტროვენტილატორები; შეკუმშული ჰაერის ტუმბოები; როტაციული ელექტროკომპრესორები; კომპრესორები მაცივრებისთვის; ცენტრიდანული საშრობები (გათბობის გარეშე); ელექტრომიქსერები საყოფაცხოვრებო მიზნებისთვის; რობოტი-მტვერსასრუტები; სამზარეულოს ელექტროპროცესორები; ორთქლის საწმენდები საყოფაცხოვრებო მიზნებისთვის; ხელის მტვერსასრუტები; ელექტრო მტვერსასრუტები საწოლების საკუთვნობისთვის; მოტორები ელექტროსარეცხი მანქანებისთვის; სამკერვალო აღჭურვილობა ტექსტილისა და ტყავისთვის; მანქანები მასალების წარმოებისა და დამუშავებისათვის; მანქანები ლითონის წარმოებისთვის; მანქანები ტექსტილის წარმოებისთვის; მანქანები ქაღალ-

დის წარმოებისთვის; მანქანები და მოწყობილობები საკვები პროდუქტებისა და სასმელების დამუშავებისა და მომზადებისათვის; ამძრავი მოწყობილობები, გარდა სახმელეთო სატრანსპორტო საშუალებებისთვის განკუთვნილისა; ინსტრუმენტები სისტემების კონტროლისათვის, მექანიკური; ინსტრუმენტები სისტემების კონტროლისთვის, პნევმატური; მანქანებისათვის ჰიდრავლიკური მართვის მოწყობილობები; მოტორებისათვის ჰიდრავლიკური მართვის მოწყობილობები; ელექტრონული მართვის მოწყობილობები მოტორებისათვის; ბორბლები და მუხლუხოები მანქანებისთვის; დოზირების მანქანები; სავაჭრო ავტომატები; საშხეფები (სპრინკლერები) (მანქანები); მანქანები დაგვისათვის, დასუფთავებისათვის, რეცხვისათვის და გარეცხვისათვის; საუთო მანქანები და პრესები რეცხვისათვის; გარე დასუფთავებისა და დალაგების აღჭურვილობა; ამ კლასში შემავალი ყველა ზემოთ ჩამოთვლილი საქონლის ნაწილები და აქსესუარები; ლითონის, ხის და პლასტმასის დამუშავების მანქანები; ქიმიური მრეწველობის, სოფლის მეურნეობის, სამთო საქმიანობის მანქანები, მანქანები ტექსტილის მრეწველობისთვის, სასმელების წარმოების მანქანები, სამშენებლო მანქანები, დასაფასოებელი ჩარხები; საყოფაცხოვრებო ან სამზარეულოს ელექტრომოწყობილობები, სახელდობრ, ორთქლით საწმენდი მოწყობილობები, სამზარეულოს ელექტროპროცესორები, საყოფაცხოვრებო დანიშნულების ელექტროშემრეველები ეშულგირებისათვის, ელექტრო დანები, სამზარეულოს ელექტრომანქანები დაქუცმაცებისათვის, დაფქვისათვის, დაწნეხვისათვის ან გახსნისათვის, კონსერვის ელექტროდანები, საყოფაცხოვრებო დანიშნულების ხილის ელექტროწნეხები, ყავის საფქვავეები გარდა ხელით სამართავისა, სამზარეულოს ინსტრუმენტები (ელექტრო მოწყობილობები), საყოფაცხოვრებო მოხმარების ელექტროგამწმენდი ხელსაწყოები, საყოფაცხოვრებო დანიშნულების პროდუქტების ელექტროვაკუუმური შეფუთვის მანქანა-აპარატები; საყოფაცხოვრებო წისქვილები, გარდა ხელით ამძრავიანი წისქვილებისა; მექანიკური ცომსაზელი მანქანები; ელექტროშედუღების აპარატები; ელექტროსარეველები, საყოფაცხოვრებო; საჭრელი მანქანები; მაკარონის ნაწარმის დამამზადებელი ელექტრომანქანები; პურის საჭრელი მანქანები; ხორცსაკეპები (მანქანები); საპენტ-საჩეჩი ელექტრო მანქანები; მანქანები ხილისა და ბოსტნეულის გასუფთავებისათვის; ბოსტნეულის გამწმენდ-გამცხრილავი მანქანები;

ეტიკეტირების მანქანები; მანქანები გაზიანი სასმელების წარმოებისათვის; ცვილით საპრიალებელი მოწყობილობები და დანადგარები, ელექტრული; ქსოვილების ორთქლის კალანდრები; საწური მანქანები თეთრეულისთვის; ჭურჭლის სარეცხი მანქანები; მტვერსასრუტები, მტვერსასრუტის აღჭურვილობა, კერძოდ, მტვერსასრუტის ტომრები; მოწყობილობები რეცხვისათვის; ცენტრიდანული საშრობები; გასაპრიალებელი მანქანები და მოწყობილობები (ელექტრო); საუთაო მანქანები; საკერავი მანქანები; საკერავი მანქანებისთვის პედლებიანი ამძრავები; მაღალი წნევის ქვეშ მყოფი საწმენდი აპარატები; გაზონის სათიბი მანქანები (მანქანები); ხერხები (მანქანები); მანქანები ნარჩენების, ნაგვის, ნაყარის დასაქუცმაცებლად; ხალიჩებისა და გადასაკრავი მასალების შამპუნით მრეცხავი ელექტრომანქანები; გაზის სარჩილავეები; ელექტრული სამანქანო-დანადგარები, კერძოდ, საბურღი პერფორატორები, აკუმულატორზე მომუშავე დრელები, აკუმულატორზე მომუშავე ხრახნები; ლითონის, ხის და პლასტმასის დასამუშავებელი მანქანის დეტალები; ელექტროპისტოლეტები წებოს დასატანად; მოწყობილობები წებოვანი ლენტების (მანქანები) მისაწოდებლად; ნაკერების დასადები საკერავი მანქანები; მუდმივი დენის გენერატორები; საღებავის გამფრქვევები; ჰაერის საბერი მანქანები; ამწევი დანადგარები; ელექტრო გასაპრიალებელი ელექტრომანქანები, გარდა საყოფაცხოვრებო; ფეხსაცმლის საწმენდი ელექტრომოწყობილობები; საზეინკლო ელექტრომაკრატლები; ელექტროწნეხები (მანქანები); გვირისტ-შემონაკეცის გასაკეთებელი დაზგები; სამრეწველო დანიშნულების მჭრელი მანქანები; მანქანები დაღის დასმისათვის; ელექტროშედულების აპარატები; საფხვნელ-სამსხვრევი მანქანები; სამებაღეო იარაღები (მანქანები); აკვარიუმების გაზიანი ტუმბოები; ლიფტის მართვის მოწყობილობები; სარწყავი იარაღები (მანქანები); ყველა ზემოთ ჩამოთვლილი საქონელი, რომელიც შედის მე-7 კლასში; შკივის ფრიქციული ღვედები; ცვლადი დენის გენერატორები; ანტიფრიქციული საკისარები მანქანებისათვის; მოწყობილობები ძრავებისა და მოტორების დაბინძურების პრევენციისათვის; მანქანის ღერძები; საკისარების სეპარატორები; ბურთულსაკისრები; საკისრების საყრდენები მანქანებისათვის; კონვეიერის ლენტები; ველოსიპედებისთვის მუდმივი დენის გენერატორები; მჭრელი ხელსაწყოების დამჭერები (მანქანების ნაწილები); დანები (მანქანების ნაწილები); კოლექტორები მანქანის ორთქლის ქვაბების ნადულისგან დაცვისათვის; ორთქლის ქვაბის მილები (მანქანების ნაწილები); მატრიცის ყუთები, პოლიგრაფიული (ბეჭდვა); მუხრუჭის ზესადები, გარდა სატრანსპორტო საშუალებებისთვის განკუთვნილისა; სამუხრუჭე ხუნდები, გარდა სატრანსპორტო საშუალებებისათვის განკუთვნილისა; სამუხრუჭე სემენტები, გარდა სატრანსპორტო საშუალებებისათვის განკუთვნილისა; სამუხრუჭე ფეხსაცმელი, გარდა სატრანსპორტო საშუალებებისათვის განკუთვნილისა; ჯაგრისები (მანქანების ნაწილები); ნახშირბადის ჯაგრისები (ელექტრობა); კარბურატორის მკვებავები; კარბურატორები; ნემსისებრი გარნიტურა (კარდანული მანქანის ნაწილები); სუპორტების წინსაფრები (მანქანების ნაწილები); ფილტრაციის მანქანების შესაცვლელი ელემენტები; გამონაბოლქვი აირების კატალიზური გარდამქმნელები; ჩალის საჭრელი დანები; სატეხები მანქანებისთვის; ვაზნები (მანქანების ნაწილები); უკუსარქველები (მანქანების ნაწილები); კონდენსატორები (წყვილი) (მანქანების ნაწილები); მანქანების, ძრავების ან მოტორების მართვის სადენები; მანქანების, ძრავების ან მოტორების მართვის მოწყობილობები; მანქანების, ძრავებისა და მოტორების ჰიდრავლიკური მართვის მოწყობილობები; მანქანების, ძრავების და მოტორების პნევმატური მართვის მოწყობილობები; ძრავების ცილინდრის თავურები; მანქანების ცილინდრები; ძრავის ცილინდრები; კარის ელექტროჩამკეტები; კარების ელექტროგასახსნელები; სანიაღვრე ონკანები (წყლის გამყოფები), სახვრეტი ვაზნები (მანქანების ნაწილები, ჩარხები); სახვრეტი თავურები (მანქანების ნაწილები); საბურღი თავურები (მანქანების ნაწილები); დოლები (მანქანის ნაწილები); ამძრავი ღვედები მუდმივი დენის გენერატორებისთვის; მუდმივი დენის გენერატორების ჯაგრისები; ელექტროდები შედულების მანქანებისათვის; ძრავებისთვის გამოსაბოლქვი სისტემები; გაფართოების ავზები (მანქანების ნაწილები); ვენტოლატორის ამძრავი ღვედები ძრავებისთვის; ვენტოლატორები ძრავებისთვის; მექანიზმის მიმწოდებლები (მანქანის ნაწილები); კვების მექანიზმები მანქანის ქვაბებისთვის (მანქანების ნაწილები); ფილტრები (მანქანის ან ძრავის დეტალები); ფილტრები ძრავებში გამაგრილებელი ჰაერის გასაწმენდად; არმატურა მანქანების ორთქლის ქვაბებისთვის; ორთქლის ქვაბების საკვამურები; თავისუფალი სვლის თვლები, გარდა სახმელეთო სატრანსპორტო საშუალებებისთვის განკუთვნილისა; საწვავის გარდამქმნელები

ქლის ქვაბების ნადულისგან დაცვისათვის; ორთქლის ქვაბის მილები (მანქანების ნაწილები); მატრიცის ყუთები, პოლიგრაფიული (ბეჭდვა); მუხრუჭის ზესადები, გარდა სატრანსპორტო საშუალებებისთვის განკუთვნილისა; სამუხრუჭე ხუნდები, გარდა სატრანსპორტო საშუალებებისათვის განკუთვნილისა; სამუხრუჭე სემენტები, გარდა სატრანსპორტო საშუალებებისათვის განკუთვნილისა; სამუხრუჭე ფეხსაცმელი, გარდა სატრანსპორტო საშუალებებისათვის განკუთვნილისა; ჯაგრისები (მანქანების ნაწილები); ნახშირბადის ჯაგრისები (ელექტრობა); კარბურატორის მკვებავები; კარბურატორები; ნემსისებრი გარნიტურა (კარდანული მანქანის ნაწილები); სუპორტების წინსაფრები (მანქანების ნაწილები); ფილტრაციის მანქანების შესაცვლელი ელემენტები; გამონაბოლქვი აირების კატალიზური გარდამქმნელები; ჩალის საჭრელი დანები; სატეხები მანქანებისთვის; ვაზნები (მანქანების ნაწილები); უკუსარქველები (მანქანების ნაწილები); კონდენსატორები (წყვილი) (მანქანების ნაწილები); მანქანების, ძრავების ან მოტორების მართვის სადენები; მანქანების, ძრავების ან მოტორების მართვის მოწყობილობები; მანქანების, ძრავებისა და მოტორების ჰიდრავლიკური მართვის მოწყობილობები; მანქანების, ძრავების და მოტორების პნევმატური მართვის მოწყობილობები; ძრავების ცილინდრის თავურები; მანქანების ცილინდრები; ძრავის ცილინდრები; კარის ელექტროჩამკეტები; კარების ელექტროგასახსნელები; სანიაღვრე ონკანები (წყლის გამყოფები), სახვრეტი ვაზნები (მანქანების ნაწილები, ჩარხები); სახვრეტი თავურები (მანქანების ნაწილები); საბურღი თავურები (მანქანების ნაწილები); დოლები (მანქანის ნაწილები); ამძრავი ღვედები მუდმივი დენის გენერატორებისთვის; მუდმივი დენის გენერატორების ჯაგრისები; ელექტროდები შედულების მანქანებისათვის; ძრავებისთვის გამოსაბოლქვი სისტემები; გაფართოების ავზები (მანქანების ნაწილები); ვენტოლატორის ამძრავი ღვედები ძრავებისთვის; ვენტოლატორები ძრავებისთვის; მექანიზმის მიმწოდებლები (მანქანის ნაწილები); კვების მექანიზმები მანქანის ქვაბებისთვის (მანქანების ნაწილები); ფილტრები (მანქანის ან ძრავის დეტალები); ფილტრები ძრავებში გამაგრილებელი ჰაერის გასაწმენდად; არმატურა მანქანების ორთქლის ქვაბებისთვის; ორთქლის ქვაბების საკვამურები; თავისუფალი სვლის თვლები, გარდა სახმელეთო სატრანსპორტო საშუალებებისთვის განკუთვნილისა; საწვავის გარდამქმნელები

შიგა წვის ძრავებისთვის; საწვავის ეკონომიზირების ძრავებისთვის; ალმასის მინის საჭრელები (მანქანების ნაწილები); დიზელის ძრავების გაშვების წინა გამათბობელის სანთლები; საპოხი ყუთები (მანქანების ნაწილები); საპოხი რგოლები (მანქანების ნაწილები); სახეხი რგოლები (მანქანების ნაწილები); მანქანის მიმმართველები; ჩაქურჩები (მანქანების ნაწილები); საკიდარები (მანქანების ნაწილები); სითბოს მიმომცველები (მანქანების ნაწილები); დამჭერები მანქანის, ჩარხების საჭრელი ინსტრუმენტებისთვის; გარსაცმები (მანქანების ნაწილები); მანქანის კორპუსები; კარის გასახსნელები და კარის დასახური ჰიდრაულიკური მოწყობილობები (მანქანების ნაწილები); მოწყობილობები შიგა წვის ძრავებში ანთებისთვის; ანთების მაგნეტო; ინჟექტორები ძრავებისთვის; საბეჭდი მანქანების საღებავი აპარატები; მამჭიდროებელი შეერთებები (ძრავის ნაწილები); მოტოციკლის ფეხის სტარტერის ბერკეტები; საჭრელები (მანქანების ნაწილები); სათიბი დანები; საფეიქრო დაზგების რემიზები; ლუბრიკატორები, საზეთები (მანქანების ნაწილები); მანქანების მქნევარები; მანქანების ბორბლები; მანქანების კბილანა მექანიზმები; გამონაბოლქვის მილყელები ძრავებისთვის; პოლიგრაფიული მატრიცები; წისკილის დოლაბები; ჩამოსხმის ფორმები (მანქანების ნაწილები); მაყურები ძრავებისათვის; დგუშის რგოლები; დგუშები (მანქანის ან ძრავის დეტალები); ცილინდრის დგუშები; ძრავის დგუშები; ამორტიზატორის დგუშები (მანქანის ნაწილები); კარის გასახსნელები და კარის ჩამკეტები, პნევმატური (მანქანის ნაწილები); რედუქციული სარქველები (მანქანების ნაწილები); წნევის რეგულატორები (მანქანების ნაწილები); წნევის სარქველები (მანქანების ნაწილები); საბეჭდი ცილინდრები; საბეჭდი ფორმები; საბეჭდი ლილვები მანქანებისთვის; დიაფრაგმები ტუმბოებისთვის, მემბრანები ტუმბოებისთვის; ტუმბოები (მანქანების ან ძრავების ნაწილები); სახვრეტი წნეხის პუანსონები; ლარტყული დომკრატი; რადიატორები (გამაგრილებელი) ძრავებისთვის; საფოცხი მანქანის კბილები; ბობინა (მანქანების ნაწილები); კოჭები (მანქანების ნაწილები); ბობინები საფეიქრო დაზგებისათვის; მექანიკური დოლები შლანგებისთვის; რეგულატორები (მანქანების ნაწილები); საკისარის სადებები (მანქანების ნაწილები); ხიდის ამწეები; საგლინი დგანის ლილვაკები; ხერხის დაზგები (მანქანების ნაწილები); ხერხის პირები (მანქანების ნაწილები, ჩარხები); თვითმზეთავი საკისრები; ფეხსაცმლის კალა-

პოტები (მანქანების ნაწილები); მაქო (მანქანების ნაწილები); ცხავეები (მანქანები ან მანქანების ნაწილები); დაზგის სუპორტები (მანქანის ნაწილები); საქსოვი მანქანების კარეტები; ანთების სანთლები შიდა წვის ძრავებისთვის; სიჩქარის მარეგულირებელი მანქანებისა და ძრავებისათვის; ზამბარები (მანქანების ნაწილები); მანქანის სადგარი; ძრავის სტარტერები; სტატორები (მანქანების ნაწილები); ჩობალი (მანქანების ნაწილები); საჭირხნები; მაგიდები მანქანებისთვის; მრგვალი ქარგები საქარგი მანქანებისათვის; ონკანები (მანქანა ან ძრავის ნაწილები); საწველი მანქანის ჭიქები; ინსტრუმენტები (მანქანების ნაწილები); ტურბოკომპრესორები; დეკელები (საბეჭდი მანქანების ნაწილები); მტვერსასრუტების საქმენები (საცემი) არომატული და სადეზინფექციო ნივთიერებების შესახსურებლად; ტომრები მტვერსასრუტებისთვის; მტვერსასრუტის შლანგები; სარქველები (მანქანების ნაწილები), სარქველები (მანქანების ნაწილები); წყლის გამაცხელებლები (მანქანების ნაწილები); საბურღი შტანგები; მოწყობილობები ელექტრორკალური ჭრისთვის; ელექტრო რკალური შედუღების აპარატები; შედუღების აპარატები; ელექტროსარჩილავეები; ელექტროაპარატები პლასტმასის საფუთავების შედუღებისათვის; სასოფლო სამეურნეო, ექსკავატორული, სამშენებლო დანიშნულების მოწყობილობები, ნავთობისა და გაზის მოპოვებისთვის და სასარგებლო წიაღისეულის დასამუშავებლად; სასოფლო სამეურნეო დანიშნულების მანქანები და აპარატები მებაღეობისა და სატყეო მეურნეობებისთვის; სისტემის მართვის მექანიკური მოწყობილობები.

(260) AM 2022 113025 A

(210) AM 113025

(220) 2021 05 17

(731) შპს „ფით +“

გომარეთის ქ. 11, 0101, ნამალადევის რაიონი, თბილისი, საქართველო

(540)



(591) F2ECC9 ღია კრემისფერი, 00BA79 მწვანე

(531) 26.04.02; 26.04.22; 26.04.24; 27.05.01;

27.05.17; 27.05.24; 29.01.12

(511)

29 – ხორცი, თევზი, ფრინველი და ნანადირევი; ხორცის ექსტრაქტები; დაკონსერვებული, გაყინული, გამხმარი და მოხარშული ან შემწვარი ხილი და ბოსტნეული; ჟელები, ხილფაფები, კომპოტები; კვერცხი; რძე, ყველი, კარაქი, იოგურტი და რძის სხვა პროდუქტები; საკვები ზეთები და ცხიმები.

30 – ყავა, ჩაი, კაკაო და ყავის შემცვლელი; ბრინჯი, მაკარონი და ატრია; ტაპიოკა და საგო; ფქვილი და მარცვლეულის პროდუქტი; პურ-ფუნთუშეული, მაკარონი და საკონდიტრო ნაწარმი; შოკოლადი; ნაყინი, შარბათი და სხვა საკვები ციხული; შაქარი, თაფლი, ბადაგი; საფუარი, საცხობი ფხვნილები; მარილი, სანელებლები, საკაზმები, დაკონსერვებული მწვანილი; ძმარი, საწებლები და სხვა საკაზმი; ციხული (გაციხული წყალი).

32 – ლუდი; არაალკოჰოლური სასმელები; მინერალური და გაზიანი წყლები; ხილის სასმელები და წვენი; სიროფები და სხვა არაალკოჰოლური შედგენილობები სასმელების დასამზადებლად.

33 – ალკოჰოლური სასმელები, ლუდის გარდა; ალკოჰოლური შედგენილობები სასმელების დასამზადებლად.

(260) AM 2022 113036 A

(210) AM 113036

(220) 2021 05 18

(731) ოფფ-ვაით ლლს

360 ჰამილტონ ავე., N100 ვაით ფლეინს, ნიუ-იორკი, 10601, აშშ

(740) ნუგზარ ქსოვრელი

(540)



(591) შავ-თეთრი

(531) 02.01.01; 02.03.01; 02.09.15; 02.09.23

(511)

3 – კოსმეტიკური საშუალებები; პარფიუმერულ-კოსმეტიკური საშუალებები; ლოსიონები კოსმეტიკური მიზნებისთვის; კოსმეტიკური რძე; კოსმეტიკური გელები; კოსმეტიკური ზეთები; კოსმეტიკური კრემები; კოსმეტიკური ნიღბები; კოსმეტიკური ფანქრები; კოსმეტიკური ხელსახოცები; კოსმეტიკური დისკოები;

ოდეკოლონი; სუნამოები; სუნამოები პირადი მოხმარებისთვის; ტუალეტის წყალი; საპონი, კერძოდ, საპონი აბაზანისთვის; კოსმეტიკური საპონი, საპონი პარსვისთვის, არომატიზირებული საპონი, საპონი არასამედიცინო მიზნებისთვის, საპონი-დეზოდორანტი, საპონი-ანტიპესპერანტი; ტანის დასაბანი შემადგენლობები; ტანის სკრაბები; სახის სკრაბები; ხელის სკრაბები; არასამედიცინო საშუალებები აბაზანებისთვის; დეზოდორანტები და ანტიპესპერანტები პირადი მოხმარებისთვის; პარსვის შემდგომი ლოსიონები და ბალზამები; კანის მოსავლელი ლოსიონები; არასამედიცინო დანიშნულების კანის მოვლის საშუალებები, კრემები და ლოსიონები; არასამედიცინო დანიშნულების კანის დამატენიანებელი საშუალებები, ტონერები, კრემები და შრატები; ზეთები მასაჟისთვის; კრემები მასაჟისთვის; ეთერზეთები; ოთახის ჰაერის არომატიზატორები; საკმეველი; არომატული ნარევი ყვავილებისგან და ბალზამებისგან; ჰაერის არომატიზატორები; ჯოხებიანი დიფუზორები, არომატული; არომატიზირებული მარცვლები აბაზანისთვის; ფრჩხილების მოსავლელი პრეპარატები; ფრჩხილების ლაქები და სითხეები ლაქის მოსაშორებლად; გრიმი; ტუალეტის საშუალებები, სამედიცინო მიზნებისთვის გამოსაყენებლების გამოკლებით; თმის მოსავლელი საშუალებები; საშუალებები ვარცხნილობის მოდელირებისათვის; თმის ლოსიონები; თმის ლაქები; შამპუნები; თმის კონდიციონერები; თმის გელები; თმის მუსები; ჰიგიენური ტუჩის საცხები; ლოსიონები ნამზეურისთვის, კოსმეტიკური; ზეთები და ლოსიონები ნამზეურისთვის; ტუჩის საცხის ჩასადებები; სპრეები ტანისთვის; აეროზოლები ტანისთვის.

8 – ბად-ბოსტანის ინვენტარი ხელის ამძრავით; ხელის მაკრატლები; საგრავირო საჭრისები [ხელის ინსტრუმენტები]; მანიკურის ინსტრუმენტების ნაკრები; ფრჩხილების ქლიბები; მოწყობილობები ფრჩხილების გასაპრიალებლად; ინსტრუმენტები ფრჩხილების მოსაჭრელად; სამარჯვები ნუნების გადასაწევა; პინცეტები; მაკრატლები; სამართებლები; თმის სახვევები; ელექტრული თმის გასასწორებლები; მოწყობილობები თმის გოფირებისთვის; სუფრის მოწყობილობები, კერძოდ, დანები, ჩანგლები და კოვზები.

14 – საიუველირო ნაკეთობები, სამაჯური, ყელსაბამი, კულონები, ქინძისთავები [საიუველირო ნაკეთობები], ბეჭდები, საყურეები, მანჟეტის საკინძეები, მაჯის საათები; სამაჯურები

საათებისთვის; ძვირფასი და ნახევრადძვირფასი ქვები; კეთილშობილი ლითონები და მათი შენადნობები; მხატვრული ნაკეთობები კეთილშობილი მეტალისგან; ზარდახშები სამკაულებისთვის; კეთილშობილი მეტალის ზარდახშები სამკაულებისთვის; გასაღებების საჭერები [რგოლები ბრელოკიანი გასაღებებისთვის]; კედლის საათები.

16 – ქაღალდი, მუყაო; ნაბეჭდი მასალა; საამკინძაო მასალა; ფოტოფირები; საკანცელარიო და საოფისე საკუთვნი, ავეჯის გარდა; საკანცელარიო და საყოფაცხოვრებო დანიშნულების წებოები; მხატვრების საკუთვნი და სახატავი მასალა; სახატავი ფუნჯები; სასწავლო და სადემონსტრაციო მასალა; პლასტმასის ფურცლები, ფირები და ტომრები, როგორც შესაფუთი მასალა; ტოპოგრაფიული შრიფტები და კლიშეები; პერსონალური ორგანიზერები და დამგეგმავები; სამისამართო წიგნები; ფოტოალბომები; კალენდრები; საკანცელარიო საქონელი; უბის წიგნაკები; საწერი მაგიდის საკუთვნი, ფანქრების დამჭერების, საკანცელარიო სამაგრების დამჭერების, საკანცელარიო სამაგრების, საქაღალდის სამაგრების, ფანქრების ჩასაღებების, საშლელების, ფანქრების და კალმების ჩათვლით; ბლოკნოტები; საქაღალდეები დოკუმენტებისთვის [საკანცელარიო საქონელი]; სანიშნეები წიგნებისთვის; საჩუქრების შესაფუთი ქაღალდი; მუყაოს სასაჩუქრე ყუთები; სასაჩუქრე ბარათები; ღია ბარათები; მისალოცი ბარათები; შესაფუთი პაპირუსის ქაღალდი; საყოფაცხოვრებო ქაღალდის ჩანთები; ქაღალდის ხელსახოცები; მხატვრული ნაბეჭდი მასალა; ტილოზე ნაბეჭდი მასალა; ლითოგრაფიული ხელოვნების ნიმუშები; ქაღალდის ხელოვნების ნიმუშები; ნახატები და მათი რეპროდუქციები; პლაკატები; თვითწებვადი ეტიკეტები; საყოფაცხოვრებო ან საკანცელარიო დანიშნულების წებვადი ლენტები; ქაღალდის ლენტები; წახნაგებიანი სახაზავები; სახაზავები; ქაღალდის საჭრელი დანები [კონვერტის გასახსნელი]; საშლელები; ზოგადი დანიშნულების მეტალის სამაგრები [საკანცელარიო საქონელი].

20 – ავეჯი; სარკეები; ბალიშები; დივანის ბალიშები; საწოლები; მატრასები; ამოსაცნობი სამაჯურები არამეტალის; ჩარჩოები ნახატებისთვის [ჩარჩოში ჩასმა]; კარის შემზღუდავები არამეტალის ან კაუჩუკის; შერეული ტექნიკის ხელოვნების ნიმუშები, დამზადებული უპირატესად კომპოზიტებისგან; ხის, ცვილის, თაბაშირის ან პლასტმასის მხატვრული ნაკეთობები;

ხის, ცვილის, თაბაშირის ან პლასტმასის პატარა ფიგურები; არამეტალის ყუთები ინსტრუმენტებისათვის. ზოგადი დანიშნულების არამეტალის მომჭერები.

28 – თამაშები, სათამაშოები; აპარატები ვიდეო-თამაშებისათვის; ტანვარჯიშის და სპორტული საქონელი; საშობაო ნაძვის ხის მოსართავები; სათამაშო ფიგურები და აქსესუარები მათთვის; თამაშები უნარების განვითარების მიზნით; ტვირთები კოჭებისათვის; გასაბერი ბურთები; ბურთები; ბეისბოლის ჯოხები; აბაზანის სათამაშოები; ბილიარდის კიები; ბილიარდის მაგიდეები; ბოდიბორდები; სხეულის სავარჯიშო შტანგები [ტრენაჟორები]; მოკრივის ხელთათმანები; კარაბინები – სამთავსველო აღჭურვილობა; ჭადრაკი; ბავშვთა სათამაშოები მრავალფუნქციური; სათამაშოების სახალწლო ნაძვის ხეებისთვის; საკოლექციო სათამაშოები; სამშენებლო სათამაშოები; დარტსი; სამიზნეები დარტსის სათამაშოდ; თამაშები სათამაშო კამათლებით; აქსესუარები თოჯინებისთვის; თოჯინების ტანსაცმელი; სათამაშო ნაკრებები თოჯინებისთვის; თოჯინები; სათამაშოები ხატვისთვის; ტანვარჯიშის ჰანტელები; ელექტროსათამაშოები; ელიფსური ტრენაჟორები; ტრენაჟორები და აღჭურვილობა ფიტნესისათვის, კერძოდ, სხეულის ზედა და ქვედა ნაწილის ტრენაჟორები გულსისხლძარღვთა სისტემისათვის; ტანვარჯიშის სკამები; სავარჯიშო გირები; სავარჯიშო ღვედები [სპორტული საქონელი]; გორგოლაჭები სპორტისთვის [სპორტული საქონელი]; მფრინავი დისკოები [სათამაშოები]; თამაშები, კერძოდ: სამაგიდო თამაშები, თამაშები მეხსიერების განსავითარებლად, ბანქოს თამაშები; პორტატული აპარატები ელექტრონული თამაშებისთვის გარე ეკრანით, მონიტორით ან მონიტორის გარეშე; გასაბერი სათამაშოები; თავსატეხები ელემენტების ნაკრებიდან სურათის შესაქმნელად; სახტუნელა; სპორტული გირები; საჭაერო გველები; მანიპულაციური თამაშები; მექანიკური სათამაშოები; სამედიცინო ბურთები [სავარჯიშო დამძიმებელი ბურთები]; მუსიკალური სათამაშოები; დახურული თამაშები; სათამაშოები შინაური ცხოველებისთვის; პინიატები; პლუმის სათამაშოები; მოკრივის ხელთათმანები, რომელიც გამოიყენება სავარჯიშოდ; საკიდი ტომრები კრივისათვის; რადიომართვადი სათამაშო მანქანები [სათამაშოები]; ესპანდერი [ტრენაჟორები]; ბავშვთა სათამაშოები და აქსესუარები, რომლებიც შედის ამ კლასში; სანიჩბოსნო ტრენაჟორები; სერფინგის და-

ფები იალქნით; ასაწობი მასშტაბური მოდელები [სათამაშოები]; ფარები [სპორტული საქონელი]; გორგოლაჭებიანი დაფები საგორაოდ; თხილამურები; სათხილამურო ჩექმები; სნოუბორდები; სასუვენირე სფეროები თოვლით; სავარჯიშო პლატფორმები დამზადებული რბილი მასალებისგან; სპორტული ინვენტარი სისწრაფეზე სავარჯიშოდ, კერძოდ, რგოლები, კონუსები, საკოორდინაციო კიბეები, სავარჯიშო თაღები, სამუხრუჭე პარაშუტები, ბარიერები; ასაწობი სათამაშოები; კიბეებიანი-საფეხურებიანი ტრენაჟორები; ველოტრენაჟორები; კუნთების და მყესების გასაჭიმი ხელით მართვადი ტრენაჟორები; სერფინგის დაფები; მოლაპარაკე სათამაშოები; სამიზნე სათამაშოები; სათამაშო ჭურჭელი; სათამაშო სამზარეულოს ჭურჭელი; ფიგურები [სათამაშოები]; ნიღბები [სათამაშოები]; მოდელების ნაკრები, ნაკრები ჰობისთვის [სათამაშოები]; სათამაშო იარაღი; სათამაშო რობოტები; ავტომობილები [სათამაშოები] და აქსესუარები მისთვის, რომლებიც განეკუთვნება მოცემულ კლასს; ბატუტები; სარბენი ბილიკები; ვიდეოთამაშები; აღჭურვილობა ვიდეოთამაშებისთვის, კერძოდ, ყურსასმენები, ჯოისტიკები, მანქანები, კონსოლები, ინტერაქტიული დისტანციური მართვის პულტები, ვიდეოფლერები; წყლის თხილამურები; წყლის სათამაშოები; ტვირთის ასაწევი მანქანები და აქსესუარები მისთვის, რომლებიც განეკუთვნება მოცემულ კლასს; მოსამართი სათამაშოები; სპეციალური ჩანთები იოგას აღჭურვილობისთვის; ბლოკები იოგასთვის; მუთაქები იოგასთვის; ქამრები იოგასთვის.

34 – თამბაქო და თამბაქოს შემცველები; სიგარეტები და სიგარები; ელექტრონული სიგარეტები და პირიდან გამოსაორთქლებლები მწველთათვის; მწველთა საკუთვნო; ასანთი; საფერფლები; სანთებლები სიგარეტისთვის; სანთებლები სიგარებისთვის; მოსაწევი გამოსაორთქლებელი მილები, უკვამლო; მუნდშტუკები სიგარებისთვის; სიგარეტის ფილტრები; ჩიბუხები; სიგარის საჭრელი სამარჯვები; საბურთულები; თამბაქოს ქისები; სიგარეტის ყუთები; პორტსიგარები და სხვადასხვა აქსესუარები ჩიბუხებისთვის, კერძოდ, ჩიბუხების საწმენდი საშუალებები და აბსორბენტი ქაღალდი ჩიბუხებისთვის.

- (260) AM 2022 113050 A
- (210) AM 113050
- (220) 2021 05 20
- (731) ზე პროკტერ ენდ გემბლ კომპანი უან პროკტერ ენდ გემბლ პლაზა, ცინცინატი, ოჰაიო 45202, აშშ
- (740) მერაბ კვიციანი
- (540)

NUTRI PRO-V

- (591) შავ-თეთრი
- (531) 27.05.01
- (511)
- 3 – საპნები; პარფიუმერია; ეთერზეთები; კოსმეტიკური საშუალებები; თმის ლოსიონები; კბილის პასტები, ფხვნილები; კანის, თავის კანის და თმის გაწმენდის, მოვლისა და გალამაზების საშუალებები; თმის ვარცხნილობის საშუალებები; თმის ტონირების, გაუფერულების, შეღებვისა და გაფერადების პრეპარატები.

- (260) AM 2022 113097 A
- (210) AM 113097
- (220) 2021 05 21
- (731) ლეონარდო ბერაია მახალდიანის ქ. 1, 0101, თბილისი, საქართველო
- (540)

Проспект Руставели Rustaveli Avenue

- (591) შავ-თეთრი
- (526) Руставели Rustaveli
- (511)
- 32 – მინერალური და გაზიანი წყლები; ხილის სასმელები და წვენები; სიროფები და სხვა არალკოჰოლური შედგენილობები სასმელების დასამზადებლად.

- (260) AM 2022 113098 A
- (210) AM 113098
- (220) 2021 05 21
- (731) ქეთევან გოგიჩაძე ქ. შარტავას ქ. 24/8, თბილისი, საქართველო

(540)



(591) ოქროსფერი, თეთრი, შინდისფერი
(531) 24.09.01; 24.09.13; 29.01.14
(511)

14 – კეთილშობილი ლითონები და მათი შენადნობები; საიუველირო ნაწარმი, ძვირფასი და ნახევრადძვირფასი ქვები; საათები და ქრომმეტრული ინსტრუმენტები.

28 – თამაშობები, სათამაშოები და სათამაშო საგნები; ვიდეო-თამაშების აპარატურა; ტანვარჯიშისა და სპორტის საკუთვნო; საშობაო ნამკვდისხის მოსართავები.

(260) AM 2022 113115 A
(210) AM 113115
(220) 2021 05 24

(731) შპს „სატელევიზიო და პროდიუსერების სკოლა პრაიმ ტვ პრაიმ ლაინი“ ვაზისუბნის დასახ., I მიკრო/რაიონი, კორ. 3, ბ. 87, ისანი-სამგორის რაიონი, თბილისი, საქართველო

(540)



(591) იასამნისფერი, თეთრი
(531) 27.05.01; 27.05.19; 27.05.23; 27.05.24; 29.01.04; 29.01.05

(511)
38 – სატელეკომუნიკაციო მომსახურება.

(260) AM 2022 113120 A
(210) AM 113120
(220) 2021 05 25

(731) თათია ელიაძე
ბარათაშვილის ქ. 5, 38008, ოზურგეთი, საქართველო

(540)



(591) შავ-თეთრი
(531) 26.03.23; 26.11.08; 28.19
(511)

41 – მრავალფეროვანი სანახაობების წარმოდგენა; მეჯლისების მოწყობა.

43 – ბარების მომსახურება; კაფეებით მომსახურება.

(260) AM 2022 113122 A
(210) AM 113122
(220) 2021 05 25

(731) ექსონ მობილ კორპორეიშნ
5959 ლას კოლინას ბულვარი, ირვინგი, ტექსასის შტატი 75039-2298, აშშ

(740) შალვა გვარამაძე
(540)

MOBIL SUPER

(591) შავ-თეთრი
(511)
4 – ძრავის ზეთები.

(260) AM 2022 113125 A
(210) AM 113125
(220) 2021 05 25

(731) კინგსტონ ტექნოლოჯი კორპორეიშნ
17600 ნიუჰოლვ სტრიტი, ფაუნტინ ვალი, კალიფორნია 92708, აშშ

(740) თამაზ შილაკაძე
(540)

KINGSTON FURY

(591) შავ-თეთრი
(511)
9 – მყარსახეულიანი შემგროვებლები (დისკები) მონაცემთა შესანახად (SSD), DRAM მეხსიერების მოდულები კომპიუტერებისა და სათამაშო სისტემებისთვის, მეხსიერების ბარათების წამკითხველები, USB ფლემ-შემგროვებლები, ფლემ მეხსიერების მოწყობილობები, SD და microSD ბარათების ჩათვლით და სხვა კომპიუ-

ტერული და პროგრამული მეხსიერების პროდუქტები და მოწყობილობები; კომპიუტერული მოწყობილობები, კერძოდ, დამატებითი გამაძლიერებელი პლატები და მეხსიერების გაფართოების პლატები კომპიუტერისთვის.

(260) AM 2022 113130 A

(210) AM 113130

(220) 2021 05 25

(731) ენრიკო ბერიძე

ტ. ტაბიძის ქ. 10, ჩიხი 1, თბილისი,
საქართველო

(740) სალომე ჯელამე

(540)

IANTARO

იანტარო

(591) შავ-თეთრი

(511)

33 – ალკოჰოლური სასმელები, ლუდის გარდა; ალკოჰოლური შედგენილობები სასმელების დასამზადებლად.

(260) AM 2022 113137 A

(210) AM 113137

(220) 2021 05 26

(731) ჯენზიმ კორპორეიშნ

50 ბინი სთრიტ, კემბრიჯი, მასაჩუსეტსი
02142, აშშ

(740) შალვა გვარამაძე

(540)

QFITLIA

(591) შავ-თეთრი

(511)

5 – ფარმაცევტული პრეპარატები გულ-სისხლძარღვთა დაავადებების და ცენტრალური ნერვული სისტემის დაავადებების პრევენციისა და მკურნალობისათვის; ფარმაცევტული პრეპარატები ახლადწარმოქმნილი ავთვისებიანი სიმსივნეების, თრომბოზის და რესპირატორული დაავადებების სამკურნალოდ; ფარმაცევტული პრეპარატები სისხლის იშვიათი დარღვევების სამკურნალოდ; ფარმაცევტული პრეპარატები ინფექციური დაავადებების პრევენციისა და მკურნალობისათვის, სახელდობრ, ვირუსული და ბაქტერიული ინფექციების.

(260) AM 2022 113189 A

(210) AM 113189

(220) 2021 05 28

(731) შპს „ORNADO MEDICINE ორნადო

მედიცინა“

სოფ. ორგანჩაი, მე-14 II ჩიხი 1, 1707,

დმანისის მუნიციპალიტეტი,

საქართველო

(540)

VAYLOPIN

ვაილოპინი

ВАЙЛОПИН

(591) შავ-თეთრი

(511)

5 – ფარმაცევტული, სამედიცინო და ვეტერინარული პრეპარატები; სამედიცინო დანიშნულების ჰიგიენური პრეპარატები; სამედიცინო ან ვეტერინარული გამოყენებისთვის ვარგისი დიეტური საკვები და ნივთიერებები, საკვები ჩვილებისთვის; დიეტური დანამატები ადამიანებისა და ცხოველებისთვის; ლეიკოპლასტირი, სახვევი მასალა; კბილების დასამაგრებელი მასალა, სტომატოლოგიური ცვილი; სადეზინფექციო საშუალებები; მავნე მწერების გასანადგურებელი პრეპარატები, ფუნგიციდები, ჰერბიციდები.

(260) AM 2022 113204 A

(210) AM 113204

(220) 2021 05 29

(731) შპს „ღვინის ქურდები“

ბეჟანიშვილის ქ. 25, ბ. 10, 0183, თბილისი,

საქართველო

(540)



(591) D07537 ნარინჯისფერი, თეთრი

(531) 02.09.15; 11.03.02; 26.01.14; 26.01.21; 28.19;

29.01.12

(511)
33 – ალკოჰოლური სასმელები, ლუდის გარდა; ალკოჰოლური შედგენილობები სასმელების დასამზადებლად.

(260) AM 2022 113213 A

(210) AM 113213

(220) 2021 05 31

(731) შპს „ლეტო“

მუხრან მაჭავარიანის ქ. ნზ, ბ. 8, თბილისი, საქართველო

(540)



(591) შავ-თეთრი

(531) 23.05.01; 23.05.05; 24.15.03; 24.15.15; 27.05.01; 27.05.02

(511)

35 – რეკლამა; ბიზნესის მართვა; ბიზნესის ადმინისტრირება; საოფისე მომსახურება.

39 – ტრანსპორტირება; საქონლის შეფუთვა და დასაწყობება; მოგზაურობის ორგანიზება.

(260) AM 2022 113214 A

(210) AM 113214

(220) 2021 05 31

(731) შპს „კერია“

პეკინის გამზ. 25, ბ. 10, თბილისი, საქართველო

(540)



(591) ყავისფერი, თეთრი

(531) 01.15.11; 26.04.16; 26.04.22; 26.04.24; 27.05.01; 27.05.24; 28.19; 29.01.12

(511)

29 – ხორცი, თევზი, ფრინველი და ნანადირევი; ხორცის ექსტრაქტები; დაკონსერვებული, გაყინული, გამხმარი და მოხარშული ან შემწვარი ხილი და ბოსტნეული; ყელეები, ხილფაფები, კომპოტები; კვერცხი; რძე, ყველი, კარაქი, იო-

გურტი და რძის სხვა პროდუქტები; საკვები ზეთები და ცხიმები.

30 – ყავა, ჩაი, კაკაო და ყავის შემცველები; ბრინჯი, მაკარონი და ატრია; ტაპიოკა და საგო; ფქვილი და მარცვლეულის პროდუქტი; პურ-ფუნთუშეული, მაკარონი და საკონდიტრო ნაწარმი; შოკოლადი; ნაყინი, შარბათი და სხვა საკვები ყინული; შაქარი, თაფლი, ბადაგი; საფუარი, საცხობი ფხვნილები; მარილი, სანელებლები, საკაზმები, დაკონსერვებული მწვანელი; ძმარი, საწებლები და სხვა საკაზმი; ყინული (გაყინული წყალი).

37 – სამშენებლო მომსახურება; სამონტაჟე და სარემონტო მომსახურება; სამთო მოპოვება, ნავთობისა და გაზის ჭაბურღილები.

43 – საკვებით და სასმელით უზრუნველყოფა; დროებითი საცხოვრებლით უზრუნველყოფა.

(260) AM 2022 113224 A

(210) AM 113224

(220) 2021 05 31

(731) შპს „ბიოპოლუსი“

ნონეშვილის ქ. 65, 6000, ბათუმი, საქართველო

(740) მონიკა კვარაცხელია

(540)

თიონორმი THIONORM ТИОНОРМ

(591) შავ-თეთრი

(511)

5 – ფარმაცევტული, სამედიცინო და ვეტერინარული პრეპარატები; სამედიცინო დანიშნულების ჰიგიენური პრეპარატები; სამედიცინო ან ვეტერინარული გამოყენებისთვის ვარგისი დიეტური საკვები და ნივთიერებები, საკვები ჩვილებისთვის; დიეტური დანამატები ადამიანებისა და ცხოველებისთვის; ლეიკოპლასტიკი, სახვევი მასალა; კბილების დასამაგრებელი მასალა, სტომატოლოგიური ცვილი; სადეზინფექციო საშუალებები; მავნე მწერების გასანადგურებელი პრეპარატები, ფუნგიციდები, ჰერბიციდები.

(260) AM 2022 113226 A
 (210) AM 113226
 (220) 2021 05 31
 (731) შპს „ბიოპოლუსი“
 ნონეშილის ქ. 65, 6000, ბათუმი,
 საქართველო
 (740) მონიკა კვარაცხელია
 (540)

ვიტალიზინი
VITALIZIN
ВИТАЛИЗИН

(591) შავ-თეთრი
 (511)
 5 – ფარმაცევტული, სამედიცინო და ვეტერინარული პრეპარატები; სამედიცინო დანიშნულების ჰიგიენური პრეპარატები; სამედიცინო ან ვეტერინარული გამოყენებისთვის ვარგისი დიეტური საკვები და ნივთიერებები, საკვები ჩვილებისთვის; დიეტური დანამატები ადამიანებისა და ცხოველებისთვის; ლეიკოპლასტიკი, სახვევი მასალა; კბილების დასამაგრებელი მასალა, სტომატოლოგიური ცვილი; სადეზინფექციო საშუალებები; მავნე მწერების გასანადგურებელი პრეპარატები, ფუნგიციდები, ჰერბიციდები.

(260) AM 2022 113231 A
 (210) AM 113231
 (220) 2021 05 31
 (731) შპს „ლიფერენტ“
 ვიქტორ დოლიძის ქ. 46/ქუჩა მელიტონ და ანდრია ბალანჩივაძეები, 41, ბ. 47, ბლოკი ბ, ვაკე-საბურთალოს რაიონი, თბილისი, საქართველო
 (740) როლანდი კიტია
 (540)



L I F F I T

(591) ოქროსფერი, შავი
 (531) 26.01.06; 26.07.05; 27.05.01; 29.01.12

(511)
 9 – სამეცნიერო, საკვლევო, სანავიგაციო, გეოდეზიური, ფოტოგრაფიული, კინემატოგრაფიული, აუდიოვიზუალური, ოპტიკური, აწონვის, გაზომვის, სიგნალიზაციის, გამოსავლენი, ტესტირების, ინსპექტირების, სამაშველო და სასწავლო აპარატურა და ინსტრუმენტები; აპარატურა და ინსტრუმენტები ელექტროობის გადაცემის, გადართვების, გარდაქმნის, დაგროვების, განაწილების ან გამოყენების რეგულირების ან მართვისთვის; აპარატურა და ინსტრუმენტები ხმის ან გამოსახულების ჩაწერის, გადამცემის, აღწარმოების ან დამუშავებისთვის; მონაცემების მაგნიტური მატარებლები, ჩასაწერი დისკები, ციფრული ან ანალოგიური ჩამწერი ან დამამახსოვრებლები; მონეტებზე მომუშავე აპარატების მექანიზმები; სალარო აპარატები, მთვლელი მოწყობილობები; კომპიუტერები და კომპიუტერის პერიფერიული მოწყობილობები; მყვინთავის სამოსი, მყვინთავის ნიღბები, მყვინთავის ყურსაცობები, ცხვირის სამაგრები მყვინთავებისა და მოცურავეებისთვის, მყვინთავის ხელთათმანები, სასუნთქი აპარატურა წყალქვეშა ცურვისთვის; ცეცხლმქრობი მოწყობილობები.

25 – ტანსაცმელი, ფეხსაცმელი, თავსაბურავი.
 35 – რეკლამა; ბიზნესის მართვა; ბიზნესის ადმინისტრირება; საოფისე მომსახურება.
 45 – იურიდიული მომსახურება; მატერიალური ქონებისა და პიროვნებების ფიზიკური დაცვის სამსახური; პერსონალური და სოციალური მომსახურება, გაწეული სხვათა მიერ ინდივიდების საჭიროებების დასაკმაყოფილებლად.

(260) AM 2022 113232 A
 (210) AM 113232
 (220) 2021 05 31
 (731) შპს „ბიოპოლუსი“
 ნონეშილის ქ. 65, 6000, ბათუმი,
 საქართველო
 (740) მონიკა კვარაცხელია
 (540)

ბიონეფრონი
BIONEPHRON
БИОНЕФРОН

(591) შავ-თეთრი

(511)

5 – ფარმაცევტული, სამედიცინო და ვეტერინარული პრეპარატები; სამედიცინო დანიშნულების ჰიგიენური პრეპარატები; სამედიცინო ან ვეტერინარული გამოყენებისთვის ვარგისი დიეტური საკვები და ნივთიერებები, საკვები ჩვილებისთვის; დიეტური დანამატები ადამიანებისა და ცხოველებისთვის; ლეიკოპლასტირი, სახვევი მასალა; კბილების დასამაგრებელი მასალა, სტომატოლოგიური ცვილი; სადეზინფექციო საშუალებები; მავნე მწერების გასანადგურებელი პრეპარატები, ფუნგიციდები, ჰერბიციდები.

(260) AM 2022 113238 A

(210) AM 113238

(220) 2021 06 01

(731) შპს „ch.ch.sh“

გ. ელიოზიშვილის ქ., კორპ. 13, ბ. 18, 1400, გორი, საქართველო

(540)

ბალბა Balba

(591) შავ-თეთრი

(511)

29 – ხორცი, თევზი, ფრინველი და ნანადირევი; ხორცის ექსტრაქტები; დაკონსერვებული, გაყინული, გამხმარი და მოხარშული ან შემწვარი ხილი და ბოსტნეული; ჟელეები, ხილფაფები, კომპოტები; კვერცხი; რძე, ყველი, კარაქი, იოგურტი და რძის სხვა პროდუქტები; საკვები ზეთები და ცხიმები.

30 – ყავა, კაკაო და ყავის შემცველები; ბრინჯი, მაკარონი და ატრია; ტაპიოკა და საგო; ფქვილი და მარცვლეულის პროდუქტი; პურ-ფუნთუშეული, მაკარონი და საკონდიტრო ნაწარმი; შოკოლადი; ნაყინი, შარბათი და სხვა საკვები ყინული; შაქარი, თაფლი, ზადაგი; საფუარი, საცხობი ფხვნილები; მარილი, სანელებლები, საკაზმები, დაკონსერვებული მწვანილი; ძმარი, საწებლები და სხვა საკაზმი; ყინული (გაყინული წყალი).

31 – ახალი ხილი და ბოსტნეული, ახალი მწვანილი; ცოცხალი ცხოველები; ცხოველთა საკვები და სასმელი ალაო.

35 – რეკლამა; ბიზნესის მართვა; ბიზნესის ადმინისტრირება; საოფისე მომსახურება.

(260) AM 2022 113242 A

(210) AM 113242

(220) 2021 06 01

(731) შპს „ვაიზ ფარმაცევტიკალ კომპანი“

სოფ. ირგანჩაი, მე-14 ქ., II ჩიხი 1, 1707,

დმანისის მუნიციპალიტეტი, საქართველო

(540)

ROBSEN რობსენი РОБСЕН

(591) შავ-თეთრი

(511)

5 – ფარმაცევტული, სამედიცინო და ვეტერინარული პრეპარატები; სამედიცინო დანიშნულების ჰიგიენური პრეპარატები; სამედიცინო ან ვეტერინარული გამოყენებისთვის ვარგისი დიეტური საკვები და ნივთიერებები, საკვები ჩვილებისთვის; დიეტური დანამატები ადამიანებისა და ცხოველებისთვის; ლეიკოპლასტირი, სახვევი მასალა; კბილების დასამაგრებელი მასალა, სტომატოლოგიური ცვილი; სადეზინფექციო საშუალებები; მავნე მწერების გასანადგურებელი პრეპარატები, ფუნგიციდები, ჰერბიციდები.

(260) AM 2022 113243 A

(210) AM 113243

(220) 2021 06 01

(731) შპს „ბიოპოლუსი“

ნონეშვილის ქ. 65, 6000, ბათუმი,

საქართველო

(740) მონიკა კვარაცხელია

(540)

ბიომექსინი BIOMEXIN БИОМЕКСИН

(591) შავ-თეთრი

(511)

5 – ფარმაცევტული, სამედიცინო და ვეტერინარული პრეპარატები; სამედიცინო დანიშნულების ჰიგიენური პრეპარატები; სამედიცინო ან ვეტერინარული გამოყენებისთვის ვარგისი დიეტური საკვები და ნივთიერებები, საკვები ჩვილებისთვის; დიეტური დანამატები ადამიანებისა და ცხოველებისთვის; ლეიკოპლასტირი, სახვევი მასალა; კბილების დასამაგრებელი მასალა, სტომატოლოგიური ცვილი; სადეზინფექ-

ციო საშუალებები; მავნე მწერების გასანადგურებელი პრეპარატები, ფუნგიციდები, ჰერბიციდები.

(260) AM 2022 113245 A

(210) AM 113245

(220) 2021 06 01

(731) შპს „ბიოპოლუსი“

ნონეშვილის ქ. 65, 6000, ბათუმი,

საქართველო

(740) მონიკა კვარაცხელია

(540)

ბიოფლექს-დუალი

BIOFLEX-DUAL

БИОФЛЕКС-ДУАЛ

(591) შავ-თეთრი

(511)

5 – ფარმაცევტული, სამედიცინო და ვეტერინარული პრეპარატები; სამედიცინო დანიშნულების ჰიგიენური პრეპარატები; სამედიცინო ან ვეტერინარული გამოყენებისთვის ვარგისი დიეტური საკვები და ნივთიერებები, საკვები ჩვილებისთვის; დიეტური დანამატები ადამიანებისა და ცხოველებისთვის; ლეიკოპლასტირი, სახვევი მასალა; კბილების დასამაგრებელი მასალა, სტომატოლოგიური ცვილი; სადეზინფექციო საშუალებები; მავნე მწერების გასანადგურებელი პრეპარატები, ფუნგიციდები, ჰერბიციდები.

(260) AM 2022 113247 A

(210) AM 113247

(220) 2021 06 01

(731) შპს „ბიოპოლუსი“

ნონეშვილის ქ. 65, 6000, ბათუმი,

საქართველო

(740) მონიკა კვარაცხელია

(540)

ლოქსივიტა

LOXIVITA

ЛОКСИВИТА

(591) შავ-თეთრი

(511)

5 – ფარმაცევტული, სამედიცინო და ვეტერინარული პრეპარატები; სამედიცინო დანიშნულების ჰიგიენური პრეპარატები; სამედიცინო ან ვეტერინარული გამოყენებისთვის ვარგისი დი-

ეტური საკვები და ნივთიერებები, საკვები ჩვილებისთვის; დიეტური დანამატები ადამიანებისა და ცხოველებისთვის; ლეიკოპლასტირი, სახვევი მასალა; კბილების დასამაგრებელი მასალა, სტომატოლოგიური ცვილი; სადეზინფექციო საშუალებები; მავნე მწერების გასანადგურებელი პრეპარატები, ფუნგიციდები, ჰერბიციდები.

(260) AM 2022 113248 A

(210) AM 113248

(220) 2021 06 01

(731) შპს „ბიოპოლუსი“

ნონეშვილის ქ. 65, 6000, ბათუმი,

საქართველო

(740) მონიკა კვარაცხელია

(540)

ბლოკავიტი

BLOCAVIT

БЛОКАВИТ

(591) შავ-თეთრი

(511)

5 – ფარმაცევტული, სამედიცინო და ვეტერინარული პრეპარატები; სამედიცინო დანიშნულების ჰიგიენური პრეპარატები; სამედიცინო ან ვეტერინარული გამოყენებისთვის ვარგისი დიეტური საკვები და ნივთიერებები, საკვები ჩვილებისთვის; დიეტური დანამატები ადამიანებისა და ცხოველებისთვის; ლეიკოპლასტირი, სახვევი მასალა; კბილების დასამაგრებელი მასალა, სტომატოლოგიური ცვილი; სადეზინფექციო საშუალებები; მავნე მწერების გასანადგურებელი პრეპარატები, ფუნგიციდები, ჰერბიციდები.

(260) AM 2022 113249 A

(210) AM 113249

(220) 2021 06 01

(731) შპს „ოქსჯენი“

პეტრიაშვილის ქ. 10, 0179, თბილისი,

საქართველო

(540)



(591) ლურჯი, წითელი

(531) 16.03.17; 16.03.19; 16.03.25; 26.01.01;
26.01.06; 27.05.01; 27.05.10; 29.01.13

(511)

1 – სამრეწველო და სამეცნიერო დანიშნულების, ფოტოგრაფიაში, სოფლის მეურნეობაში, მეტყვეობასა და მებაღეობაში გამოსაყენებელი ქიმიური ნივთიერებები; დაუმუშავებელი სინთეზური ფისები, დაუმუშავებელი პლასტმასები; ცეცხლმქრობი შედგენილობები და ხანძარსაწინააღმდეგო შედგენილობები; ქიმიური ნივთიერებები წრთობისა და რჩილვისათვის; ცხოველის კანისა და ტყავის სათრიმლავი შედგენილობები; მრეწველობაში გამოსაყენებელი მწებავი ნივთიერებები; საგოზავი და სხვა შემავსებლები; კომპოსტი, სასუქები, ნიადაგის გამანოყიერებლები; ბიოლოგიური ნივთიერებები მრეწველობასა და მეცნიერებაში გამოყენებისთვის.

5 – ფარმაცევტული, სამედიცინო და ვეტერინარული პრეპარატები; სამედიცინო დანიშნულების ჰიგიენური პრეპარატები; სამედიცინო ან ვეტერინარული გამოყენებისთვის ვარგისი დიეტური საკვები და ნივთიერებები, საკვები ჩვილებისთვის; დიეტური დანამატები ადამიანებისა და ცხოველებისთვის; ლეიკოპლასტიკრი, სახვევი მასალა; კბილების დასამაგრებელი მასალა, სტომატოლოგიური ცვილი; სადეზინფექციო საშუალებები; მავნე მწერების გასანადგურებელი პრეპარატები, ფუნგიციდები, ჰერბიციდები.

(260) AM 2022 113253 A

(210) AM 113253

(220) 2021 06 01

(731) შპს „ვაიზ ფარმაცევტიკალ კომპანი“

სოფ. ირგანჩაი, მე-14 ქ., II ჩიხი 1, 1707,

დმანისის მუნიციპალიტეტი, საქართველო

(540)

NEFROWISE
ნეფროვაიზი
НЕФРОВАЙЗ

(591) შავ-თეთრი

(511)

5 – ფარმაცევტული, სამედიცინო და ვეტერინარული პრეპარატები; სამედიცინო დანიშნულების ჰიგიენური პრეპარატები; სამედიცინო ან ვეტერინარული გამოყენებისთვის ვარგისი დიეტური საკვები და ნივთიერებები, საკვები ჩვილებისთვის; დიეტური დანამატები ადამიან-

ებისა და ცხოველებისთვის; ლეიკოპლასტიკრი, სახვევი მასალა; კბილების დასამაგრებელი მასალა, სტომატოლოგიური ცვილი; სადეზინფექციო საშუალებები; მავნე მწერების გასანადგურებელი პრეპარატები, ფუნგიციდები, ჰერბიციდები.

(260) AM 2022 113273 A

(210) AM 113273

(220) 2021 06 02

(731) შპს „ალაზანი ვაინერი“

დემეტრე თავდადებულის ქ. 3, 4800,

ყვარელი, საქართველო

(740) გიორგი ქართველიშვილი

(540)

Stimulus

(591) შავ-თეთრი

(511)

32 – ლუდი; უალკოჰოლო სასმელები; მინერალური და გაზიანი წყალი; ხილის სასმელები და ხილის წვენები; სიროფები და სასმელების დასამზადებელი სხვა შედგენილობები.

33 – ალკოჰოლიანი სასმელები (ლუდის გარდა).

(260) AM 2022 113345 A

(210) AM 113345

(220) 2021 06 04

(731) კარენ აკოპიან

მ. კოსტავას ქ. 5/12, 0700, ახალციხე,

საქართველო

(540)

Rumba

Румба

რუმბა

(591) შავ-თეთრი

(511)

29 – ხორცი, თევზი, ფრინველი და ნანადირევი; ხორცის ექსტრაქტები; დაკონსერვებული, გაყინული, გამხმარი და მოხარშული ან შემწვარი ხილი და ბოსტნეული; ქელეები, ხილფაფები, კომპოტები; კვერცხი; რძე, ყველი, კარაქი, იოგურტი და რძის სხვა პროდუქტები; საკვები ზეთები და ცხიმები.

30 – ყავა, ჩაი, კაკაო და ყავის შემცველები; ბრინჯი, მკარონი და ატრია; ტაპიოკა და საგო; ფქვილი და მარცვლეულის პროდუქტი; პურ-

ფუნთუშეული, მაკარონი და საკონდიტრო ნაწარმი; შოკოლადი; ნაყინი, შარბათი და სხვა საკვები ყინული; შაქარი, თაფლი, ბადაგი; საფურარი, საცხობი ფხვნილები; მარილი, სანელებლები, საკაზმები, დაკონსერვებული მწვანილი; ძმარი, საწებლები და სხვა საკაზმი; ყინული (გაყინული წყალი).

(260) AM 2022 113360 A

(210) AM 113360

(220) 2021 06 04

(731) სს „გეფა“

აკაკი ბელიაშვილის ქ. 142, 0159,
თბილისი, საქართველო

(740) სალომე ჯელაძე

(540)

Molto BENE
მოლტო ბენე
Молто БЕНЕ

(591) შავ-თეთრი

(511)

5 – ფარმაცევტული, სამედიცინო და ვეტერინარული პრეპარატები; სამედიცინო დანიშნულების ჰიგიენური პრეპარატები; სამედიცინო ან ვეტერინარული გამოყენებისთვის ვარგისი დიეტური საკვები და ნივთიერებები, საკვები ჩვილებისთვის; დიეტური დანამატები ადამიანებისა და ცხოველებისთვის; ლეიკოპლასტიკი, სახვევი მასალა; კბილების დასამაგრებელი მასალა, სტომატოლოგიური ცვილი; სადეზინფექციო საშუალებები; მავნე მწერების გასანადგურებელი პრეპარატები, ფუნგიციდები, ჰერბიციდები.

(260) AM 2022 113380 A

(210) AM 113380

(220) 2021 06 06

(731) სვიატოსლავ ნეჩიტაილო

ზანკოვეტსკა სტ. N4, ფლატ.27, კიევი,
01001, უკრაინა

(740) ვახტანგ ტოროტაძე

(540)

ХЛИБОДАР
ХЛЕБОДАР

(591) შავ-თეთრი

(511)

33 – ალკოჰოლური სასმელები, ლუდის გარდა.

(260) AM 2022 113391 A

(210) AM 113391

(220) 2021 06 07

(731) ზურაბ მამულაშვილი

ყაზბეგის ქ. 35ბ, თბილისი, საქართველო

(540)



(591) 42CE54 მწვანე

(531) 27.05.01; 27.05.21; 28.05; 28.19; 29.01.03

(511)

8 – დანა, ჩანგალი და კოვზი; ყუთები (კოლოფები) დანების, ჩანგლების და კოვზებისთვის; მათ შორის, ბიოდეგრადირებადი, მათ შორის, ბავშვებისთვის.

21 – კვერცხის ჩასადებები; საყოფაცხოვრებო ჭურჭლეული (გარდა დანა, ჩანგალი და კოვზისა); სასმელი ჭურჭელი; სასმელი ჭურჭელი თბოიზოლაციით; კალათები; თერმოიზოლაციური ჭურჭელი საკვებისათვის; ჩხირები საკვებისათვის; საჭმლის შესანახი კონტეინერი; ლანჩ ბოქსი; წყლის ბოთლი; კბილსაჩიჩქნები, ტანტრაბეჩები; ჩხირები საკვებისათვის; საკვების კოლოფები, ყუთები; თეფში, თასი, ჯამი; ჭიქა, საწრუპი, მათ შორის, ბიოდეგრადირებადი, მათ შორის, ბავშვებისთვის.

35 – დანის, ჩანგლის და კოვზის; დანის, ჩანგლის და კოვზისთვის ყუთების; კვერცხის ჩასადებების; საყოფაცხოვრებო ჭურჭლეულის; სასმელი ჭურჭლის; სასმელი ჭურჭლის (თბოიზოლაციით); კალათების; თერმოიზოლაციური ჭურჭლის (საკვებისათვის); ჩხირების (საკვებისათვის); საჭმლის შესანახი კონტეინერის; ლანჩ ბოქსის; წყლის ბოთლის; კბილსაჩიჩქნების, ტანტრაბეჩების; ჩხირების (საკვებისათვის); საკვების კოლოფების, ყუთების, თეფშების, თასების, ჯამების, ჭიქების, საწრუპების, ყველა ზემოთ ჩამოთვლილის, მათ შორის, ბიოდეგრადირებადის და ბავშვებისთვის კანკუთვნილის დემონსტრირება და საცალო და საბითუმო ვაჭრობა, მათ შორის, ინტერნეტით.

(260) AM 2022 113398 A
(210) AM 113398
(220) 2021 06 08

(731) ჰენკუკ & კომპანი კო., ლტდ.
286, პანგიო-რო, ბუნდანგ-გუ, სონამ-სი,
კიონგი-დო, კორეის რესპუბლიკა

(740) თამაზ შილაკაძე

(540)

VanTRA LT2

(591) შავ-თეთრი

(531) 27.05.01; 27.05.17

(511)

12 – სალტები ავტომობილებისათვის; სალტები ველოსიპედებისათვის; პნევმატიკური სალტების გარსაცმები; შალითები სალტებისთვის; სალტები მოტოციკლებისთვის; მწებავი რეზინები ავტოკამერის შესაკეთებლად; ველოსიპედის საბურავების კამერები; მოტოციკლების საბურავების კამერები; კამერები პნევმატიკური სალტისათვის; სატრანსპორტო საშუალებების საბურავების კამერები; საბარგო ბადეები სატრანსპორტო საშუალებებისათვის; პნევმატური საბურავები; სალტეს კამერის სარემონტო ინსტრუმენტების ნაკრები; სატრანსპორტო საშუალებების თვლის ფერსოები; შალითები ველოსიპედის დასაჯდომებისათვის; შალითები მოტოციკლის დასაჯდომებისათვის; უსაფრთხოების ღვედები სატრანსპორტო საშუალებების დასაჯდომებისთვის; მუხრუჭის ხუნდები სატრანსპორტო საშუალებებისათვის; ამორტიზატორები სატრანსპორტო საშუალებებისათვის; თხილამურებისათვის განკუთვნილი საბარგულეები ავტომობილებისათვის; საბურავების შვერილები (წვეტები); არტახები სატრანსპორტო საშუალების თვლებისთვის; საბურავზე გორვის ზედაპირის აღმდგენი პროტექტორები; მუხლუხოები; ველოსიპედის უკამერო საბურავები; მოტოციკლის უკამერო საბურავები; საბურავის სარქვლები სატრანსპორტო საშუალებებისათვის; საბურავები სატრანსპორტო საშუალების თვლებისთვის.

(260) AM 2022 113406 A

(210) AM 113406

(220) 2021 06 09

(731) კეი ტი & ჯი კორპორეიშენ
71, ბეოტკკოტ-გილი, დაედოკ-გუ,
ტეჯონი, კორეის რესპუბლიკა

(740) გიორგი თაქთაქიშვილი

(540)

Fiit VIOLA

(591) შავ-თეთრი

(511)

34 – სიგარეტები; თამბაქო; თამბაქოს შემცველები; სიგარები; ელექტრონული სიგარეტები; თხევადი ნიკოტინის ხსნარები ელექტრონულ სიგარეტებში გამოსაყენებლად; თხევადი ხსნარები ელექტრონულ სიგარეტებში გამოსაყენებლად; არომატული ნივთიერებები, გარდა ეთერზეთებისა, ელექტრონულ სიგარეტებში გამოსაყენებლად; კოლოფები სიგარების დამტენიანებლებით; სიგარის საჭრელები; საფერფლეები მწველთათვის; ელექტრონული სიგარეტების კარტრიჯები; ყელზე ჩამოსაკიდებელი ძეწკვები ელექტრონული სიგარეტებისათვის; ელექტრონული სიგარეტების საფრქვევლები; მწველთა საკუთნო (მწველთა სანთებლების ჩათვლით); ელექტრონული სიგარეტების საწმენდი და სადეზინფექციო ჩხირები; ელექტრონული სიგარეტების საწმენდი ფუნჯები; ელექტრონული სიგარეტების საწმენდი ბალიშები; ელექტრონული სიგარეტების საწმენდები; ელექტრონული სიგარეტების საწმენდი მოწყობილობები; ელექტრონული სიგარეტების საწმენდი ინსტრუმენტები; ელექტრონული სიგარეტების ელექტრული საწმენდები; ელექტრონული სიგარეტის პორტსიგარები; უკვამლო თამბაქო; უკვამლო სიგარეტის საორთქლებლები; სიგარეტების ან თამბაქოს, თამბაქოს ნაწარმისა და თამბაქოს შემცველების გასახურებელი ელექტრონული ხელსაწყოების დამკერები; თამბაქოს ჯოხები ელექტრონული სიგარეტებისათვის.

(260) AM 2022 113408 A

(210) AM 113408

(220) 2021 06 09

(310) 40-2020-0228408

(320) 2020 12 14

(330) KR

(731) კეი ტი & ჯი კორპორეიშენ
71, ბეოტკკოტ-გილი, დაედოკ-გუ,
ტეჯონი, კორეის რესპუბლიკა

(740) გიორგი თაქთაქიშვილი

(540)

Fiit REGULAR SKY

(591) შავ-თეთრი

(511)

34 – სიგარეტები; თამბაქო; თამბაქო და მწველ-თა საკუთნო; კოლოფები სიგარეტის დამტენიანებლებით; თამბაქოს შემცველები; სიგარის საჭრელები; სიგარები; საფერფლეები მწველ-თათვის; ელექტრონული სიგარეტები; ელექტრონული სიგარეტების კარტრიჯები; ელექტრონული სიგარეტების საწმენდი და სადეზინფექციო ჩხირები; ელექტრონული სიგარეტების საწმენდები; ელექტრონული სიგარეტების საწმენდი ფუნჯები; ელექტრონული სიგარეტების საწმენდი ბალიშები; ფუნჯები ელექტრონული სიგარეტების გასაწმენდად; ელექტრონული სიგარეტების საწმენდი ჩხირები; ელექტრონული სიგარეტის საფრქვევლები; ელექტრონული სიგარეტების დამცავი ყუთები; თხევადი ხსნარები ელექტრონულ სიგარეტებში გამოსაყენებლად; ნიკოტინის ხსნარები ელექტრონულ სიგარეტებში გამოსაყენებლად; თხევადი ნიკოტინის ხსნარები ელექტრონულ სიგარეტებში გამოსაყენებლად; შალითები ელექტრონული სიგარეტის საკუთნოსათვის; ყელზე ჩამოსაკიდებელი ძეწკვები ელექტრონული სიგარეტებისათვის; ელექტრონული სიგარეტების საწმენდი მოწყობილობები; დეკორატიული შალითები ელექტრონული სიგარეტებისათვის; ელექტრონული სიგარეტების ელექტრული საწმენდები; ელექტრონული სიგარეტების საწმენდი ინსტრუმენტები; არომატული ნივთიერებები, გარდა ეთერზეთებისა, ელექტრონულ სიგარეტებში გამოსაყენებლად; მწველთა საკუთნო (მწველთა სანთებლების ჩათვლით).

(260) AM 2022 113418 A

(210) AM 113418

(220) 2021 06 09

(731) შპს „Bolero & Company“

ქუჩიშვილის ქ. 12-14-16, 0179, თბილისი, საქართველო

(540)

დიდი კნიაზი Великий Князь The great Kniaz

(591) შავ-თეთრი

(511)

33 – ალკოჰოლური სასმელები, ლუდის გარდა; ალკოჰოლური შედგენილობები სასმელების დასამზადებლად.

(260) AM 2022 113494 A

(210) AM 113494

(220) 2021 06 14

(731) შპს „ონლაინ თიქეთსი“

ირაკლი აბაშიძის ქ. 3, ბ. 11, თბილისი, საქართველო

(740) ანა ღამბაშიძე

(540)



(591) F23030 წითელი, FFFFFFF თეთრი, 008EF4 ლაჟვარდისფერი

(531) 24.17.02; 26.01.01; 26.01.09; 26.04.02; 26.04.04; 26.04.05; 26.04.22; 26.04.24; 27.05.01; 27.05.17; 27.05.24; 29.01.06; 29.01.13

(511)

41 – ბილეთების გავრცელების სამსახური (გართობა).

(260) AM 2022 114545 A

(210) AM 114545

(220) 2021 09 09

(731) შპს „ხაირატ ალ მანაფეი კო ფორ

ტრანსფორტ ენდ ჯენერალ ტრეიდინგ“
27 საბორნის ბულვარი, ვარნა, 9000, ბულგარეთი

(740) ირაკლი გვილია

(540)

SPORTY

(591) შავ-თეთრი

(511)

34 – სიგარეტები; სიგარები, რომლებიც შეიცავს არასამედიცინო დანიშნულების თამბაქოს ჩამნაცვლებლებს; არომატული ნივთიერებები თამბაქოსთვის (ეთერზეთების გარდა); სიგარილოები; სიგარები; მოსაწევი ბალახები; თამბაქოს პროდუქტები.

რეგისტრირებული სასაქონლო ნიშნები

(111) M 2022 34864 R

(151) 2021 12 22

(181) 2031 12 22

(260) AM 2021 111418 A

(220) 2021 01 25

(732) ობიექტო ს ოგრანიზენოი

ოტვეტსტვენოსტიუ „პარაფარმ“

ულ. სვერდლოვა, დ. 4, 440026, პენზა,

რუსეთის ფედერაცია

(732) ინტერსან ჰოლდინგ ფზკო

ჯებალ ალის თავისუფალი ზონა,

დუბაი, 61051, არაბთა გაერთიანებული

სამიროები

(111) M 2022 34865 R

(151) 2021 12 22

(181) 2031 12 22

(260) AM 2021 111419 A

(220) 2021 01 25

(732) ობიექტო ს ოგრანიზენოი

ოტვეტსტვენოსტიუ „პარაფარმ“

ულ. სვერდლოვა, დ. 4, 440026, პენზა,

რუსეთის ფედერაცია

(111) M 2022 34869 R

(151) 2021 12 22

(181) 2031 12 22

(260) AM 2021 111617 A

(220) 2021 02 11

(732) ინტერსან ჰოლდინგ ფზკო

ჯებალ ალის თავისუფალი ზონა,

დუბაი, 61051, არაბთა გაერთიანებული

სამიროები

(111) M 2022 34866 R

(151) 2021 12 22

(181) 2031 12 22

(260) AM 2021 111420 A

(220) 2021 01 25

(732) ობიექტო ს ოგრანიზენოი

ოტვეტსტვენოსტიუ „პარაფარმ“

ულ. სვერდლოვა, დ. 4, 440026, პენზა,

რუსეთის ფედერაცია

(111) M 2022 34870 R

(151) 2021 12 22

(181) 2031 12 22

(260) AM 2021 111709 A

(220) 2021 02 15

(732) შპს „ჯეო კონცენტრატი“

თბილისის ქ. 70, 1400, გორი, საქართველო

(111) M 2022 34867 R

(151) 2021 12 22

(181) 2031 12 22

(260) AM 2021 111421 A

(220) 2021 01 25

(732) ობიექტო ს ოგრანიზენოი

ოტვეტსტვენოსტიუ „პარაფარმ“

ულ. სვერდლოვა, დ. 4, 440026, პენზა,

რუსეთის ფედერაცია

(111) M 2022 34871 R

(151) 2021 12 22

(181) 2031 12 22

(260) AM 2021 111724 A

(220) 2021 02 16

(732) შპს „ჯი-ემ-პი“

სოფ. ფონიჭალა 65, 0165, თბილისი,

საქართველო

(111) M 2022 34868 R

(151) 2021 12 22

(181) 2031 12 22

(260) AM 2021 111615 A

(220) 2021 02 11

(111) M 2022 34872 R

(151) 2021 12 22

(181) 2031 12 22

(260) AM 2021 111725 A

(220) 2021 02 16

(732) შპს „ჯი-ემ-პი“

სოფ. ფონიჭალა 65, 0165, თბილისი,

საქართველო

(111) M 2022 34873 R

(151) 2021 12 22

(181) 2031 12 22

(260) AM 2021 111726 A

(220) 2021 02 16

(732) შპს „ჯი-ემ-პი“

სოფ. ფონიჭალა 65, 0165, თბილისი,
საქართველო

(732) ნოვარტის აგ

4002 ბაზელი, შვეიცარია

(111) M 2022 34874 R

(151) 2021 12 22

(181) 2031 12 22

(260) AM 2021 111740 A

(220) 2021 02 18

(732) ნოვარტის აგ

4002 ბაზელი, შვეიცარია

(111) M 2022 34879 R

(151) 2021 12 22

(181) 2031 12 22

(260) AM 2021 111747 A

(220) 2021 02 18

(732) ნოვარტის აგ

4002 ბაზელი, შვეიცარია

(111) M 2022 34875 R

(151) 2021 12 22

(181) 2031 12 22

(260) AM 2021 111742 A

(220) 2021 02 18

(732) ნოვარტის აგ

4002 ბაზელი, შვეიცარია

(111) M 2022 34880 R

(151) 2021 12 22

(181) 2031 12 22

(260) AM 2021 111748 A

(220) 2021 02 18

(732) ნოვარტის აგ

4002 ბაზელი, შვეიცარია

(111) M 2022 34876 R

(151) 2021 12 22

(181) 2031 12 22

(260) AM 2021 111744 A

(220) 2021 02 18

(732) ნოვარტის აგ

4002 ბაზელი, შვეიცარია

(111) M 2022 34881 R

(151) 2021 12 22

(181) 2031 12 22

(260) AM 2021 111749 A

(220) 2021 02 18

(732) ნოვარტის აგ

4002 ბაზელი, შვეიცარია

(111) M 2022 34877 R

(151) 2021 12 22

(181) 2031 12 22

(260) AM 2021 111745 A

(220) 2021 02 18

(732) ნოვარტის აგ

4002 ბაზელი, შვეიცარია

(111) M 2022 34882 R

(151) 2021 12 22

(181) 2031 12 22

(260) AM 2021 111750 A

(220) 2021 02 18

(732) ნოვარტის აგ

4002 ბაზელი, შვეიცარია

(111) M 2022 34878 R

(151) 2021 12 22

(181) 2031 12 22

(260) AM 2021 111746 A

(220) 2021 02 18

(111) M 2022 34883 R

(151) 2021 12 22

(181) 2031 12 22

(260) AM 2021 111751 A

(220) 2021 02 18

(732) ნოვარტის აგ

4002 ბაზელი, შვეიცარია

(111) M 2022 34884 R
(151) 2021 12 22
(181) 2031 12 22
(260) AM 2021 111752 A
(220) 2021 02 18
(732) ნოვარტის აგ
4002 ბაზელი, შვეიცარია

(111) M 2022 34885 R
(151) 2021 12 22
(181) 2031 12 22
(260) AM 2021 111753 A
(220) 2021 02 18
(732) ნოვარტის აგ
4002 ბაზელი, შვეიცარია

(111) M 2022 34886 R
(151) 2021 12 22
(181) 2031 12 22
(260) AM 2021 111754 A
(220) 2021 02 18
(732) ნოვარტის აგ
4002 ბაზელი, შვეიცარია

(111) M 2022 34887 R
(151) 2021 12 22
(181) 2031 12 22
(260) AM 2021 111755 A
(220) 2021 02 18
(732) ნოვარტის აგ
4002 ბაზელი, შვეიცარია

(111) M 2022 34888 R
(151) 2021 12 22
(181) 2031 12 22
(260) AM 2021 111756 A
(220) 2021 02 18
(732) ნოვარტის აგ
4002 ბაზელი, შვეიცარია

დაჩქარებული პროცედურით რეგისტრირებული სასაქონლო ნიშნები

რეგისტრაციის გაუქმების მოთხოვნით საჩივრის შეტანა შესაძლებელია საქპატენტის სააპელაციო პალატაში გამოქვეყნებიდან 3 თვის ვადაში.

(111) M 2022 34862 R

(151) 2021 12 22

(181) 2031 12 22

(210) AM 115538

(220) 2021 11 25

(732) შპს „სამისი“

ლადო მესხიშვილის ქ. 21, ბ. 7, 0103,
თბილისი, საქართველო

(540)



(591) 2D1E1C მუქი ყავისფერი, 96702C

ოქროსფერი

(531) 05.03.04; 05.03.19; 19.09.02; 27.05.01;

29.01.12

(511)

33 – ალკოჰოლური სასმელები (ლუდის გარდა).

(111) M 2022 34889 R

(151) 2021 12 23

(181) 2031 12 23

(210) AM 115696

(220) 2021 12 09

(732) შპს „აი სი არ ტრეიდი“

დავით აღმაშენებლის ხეივანი 125, 0130,
თბილისი, საქართველო

(540)



(591) 000000 შავი, 8BF4CE მწვანე, D392EF

იასამნისფერი, F7C3F4 ვარდისფერი

(531) 26.11.08; 27.05.04; 27.05.17; 27.05.21; 28.19;

29.01.14

(511)

25 – ტანსაცმელი, ფეხსაცმელი, თავსაბურავი.

35 – რეკლამა; ბიზნესის მართვა; ბიზნესის ადმინისტრირება; საოფისე მომსახურება.

(111) M 2022 34863 R

(151) 2021 12 22

(181) 2031 12 22

(210) AM 115754

(220) 2021 12 15

(732) შპს „Bolero & Company“

ქუჩიშვილის ქ. 12-14-16, სართული 6,
0179, მთაწმინდის რაიონი, თბილისი,
საქართველო

(541)

ალაზანკა

Alazanka

Алазанка

(591) შავ-თეთრი

(511)

33 – ალკოჰოლური სასმელები, ლუდის გარდა;
ალკოჰოლური შედგენილობები სასმელების
დასამზადებლად.

(111) M 2022 34890 R

(151) 2021 12 23

(181) 2031 12 23

(210) AM 115697

(220) 2021 12 09

(732) შპს „აი სი არ ტრეიდი“

დავით აღმაშენებლის ხეივანი 125, 0130,
თბილისი, საქართველო

(540)



(591) F7C3F4 ვარდისფერი, D392EF

იასამნისფერი, 8BF4CE მწვანე, 000000 შავი

(531) 26.11.03; 26.11.06; 26.11.08; 27.05.01;

27.05.09; 27.05.17; 27.05.21; 29.01.14

(511)

25 – ტანსაცმელი, ფეხსაცმელი, თავსაბურავი.

35 – რეკლამა; ბიზნესის მართვა; ბიზნესის ადმინისტრირება; საოფისე მომსახურება.

(111) M 2022 34891 R
(151) 2021 12 24
(181) 2031 12 24
(210) AM 115694
(220) 2021 12 09

(732) გალაპერ ლიმიტიდ
მემბერს ჰილი ბრუკლენდზ როუდი,
უეიბრიჯი, სარი KT13 0QU,
გაერთიანებული სამეფო

(740) შალვა გვარამაძე
(541)

SOBRANIE LONDON

(591) შავ-თეთრი
(511)

34 – დამუშავებული ან დაუმუშავებელი თამბაქო; მოსაწევი თამბაქო, ჩიბუხის თამბაქო, ხელით გასახვევი თამბაქო, საღეჭი თამბაქო, თამბაქო „სნუსი“; სიგარეტები, პაპიროსები, ელექტრონული სიგარეტები, სითხე ელექტრონული სიგარეტებისათვის, თამბაქოს გამოსაორთქლებელი (ვაპორაიზერები), სიგარები, სიგარილოები; ზურნული; მწვევლთა საკუთვნობები შემავალი 34- ე კლასში; სიგარეტის და პაპიროსის ქაღალდები, სიგარეტის მილაკები და ასანთები.

(111) M 2022 34892 R
(151) 2021 12 24
(181) 2031 12 24
(210) AM 115840
(220) 2021 12 17

(732) შპს „არტკრაფტი“
თამარ მეფის ქ. 51, დაბა ჩაქვი, 6400,
ქობულეთი, საქართველო

(540)



(591) AFADAC რუხი, 0C0C0C შავი
(531) 26.01.01; 26.01.19; 26.01.21; 26.11.03;
26.11.06; 26.11.07

(511)

32 – ლუდი; არალკოჰოლური სასმელები; მინერალური და გაზიანი წყლები; ხილის სასმელები და წვენები; სიროფები და სხვა არალკო-

ჰოლური შედგენილობები სასმელების დასამზადებლად.

33 – ალკოჰოლური სასმელები, ლუდის გარდა; ალკოჰოლური შედგენილობები სასმელების დასამზადებლად.

(111) M 2022 34893 R
(151) 2021 12 27
(181) 2031 12 27
(210) AM 115751
(220) 2021 12 14
(732) შპს „ნოვა“

რ. აგლაძის ქ. 45, 0119, თბილისი,
საქართველო

(540)



(591) 00477C ლურჯი, E75560 წითელი
(531) 26.03.23; 26.04.04; 27.05.01; 27.05.17;
29.01.12

(511)

19 – არალითონური მასალა მშენებლობისა და კონსტრუქციებისთვის; არალითონური ხისტი მილები მშენებლობისთვის; ასფალტი, ფისი, გუდრონი და ბიტუმი; არალითონური ტრანსპორტირებადი ნაგებობები; ძეგლები, არალითონური.

(111) M 2022 34894 R
(151) 2021 12 27
(181) 2031 12 27
(210) AM 115748
(220) 2021 12 14
(732) შპს „ნოვა“

რ. აგლაძის ქ. 45, 0119, თბილისი,
საქართველო

(540)



(591) 00477C ლურჯი, E75560 წითელი
(531) 26.03.03; 26.03.23; 26.04.04; 28.19; 29.01.12

(511)
19 – არალითონური მასალა მშენებლობისა და კონსტრუქციებისთვის; არალითონური ხისტი მილები მშენებლობისთვის; ასფალტი, ფისი, გუდრონი და ბიტუმი; არალითონური ტრანსპორტირებადი ნაგებობები; ძეგლები, არალითონური.

(111) M 2022 34895 R

(151) 2021 12 27

(181) 2031 12 27

(210) AM 115439

(220) 2021 11 18

(732) შპს „შევიცარიული აგრარული სკოლა კავკასია“
რუსთაველის გამზ. 52, 0108, თბილისი, საქართველო

(540)



(591) შავ-თეთრი

(531) 06.01.01; 27.05.01; 27.05.10

(511)

29 – ხორცი, რძე, ყველი, კარაქი, იოგურტი და რძის სხვა პროდუქტები.

(111) M 2022 34896 R

(151) 2021 12 27

(181) 2031 12 27

(210) AM 115607

(220) 2021 12 01

(732) შპს „ჯანი“

ტ. ტაბიძის ქ. 108, სართული 5, ბ. 8, 0162, თბილისი, საქართველო

(740) გელა ჩილოშვილი;

თამთა მურადაშვილი

(540)



(591) შავ-თეთრი

(531) 26.04.02; 26.04.05; 26.04.17; 26.04.18;

26.04.22; 27.05.01; 27.05.23; 28.05

(511)

33 – ანისულის ნაყენი [ლიქიორი]; ანისულის არაყი; აპერიტივები; არაყი; ალუბლის არაყი; ალკოჰოლიანი სასმელები, ლუდის გარდა; ალკოჰოლიანი სასმელების ნარევები, ლუდზე დამზადებულის გარდა; ბრენდი; ბრინჯის სპირტი; გამოხდილი სასმელები; დიჯესტივები [ლიქიორი და ალკოჰოლიანი სასმელი]; ვისკი; თაფლის სასმელი [თაფლუჭი]; კოქტილები; კურასო [ლიქიორი]; ლიქიორები; მწარე ნაყენები; მსხლის სიდრი; მარცვლეულზე დამზადებული გამოხდილი ალკოჰოლური სასმელი; პიტნის ნაყენი; პიკეტი; რომი; სიდრი; სპირტი [სასმელები]; საკე; სპირტიანი ესენციები; სპირტიანი ექსტრაქტები; ღვინო; შაქრის ლერწმისგან დამზადებული ალკოჰოლური სასმელი; ხილის ექსტრაქტები, ალკოჰოლიანი; ხილის შემცველი ალკოჰოლიანი სასმელები; ჯინი.

(111) M 2022 34897 R

(151) 2021 12 27

(181) 2031 12 27

(210) AM 115611

(220) 2021 12 02

(732) შპს „ჯანი“

ტ. ტაბიძის ქ. 108, სართული 5, ბ. 8, 0162, თბილისი, საქართველო

(740) თამთა მურადაშვილი;

გელა ჩილოშვილი

(540)



(591) შავ-თეთრი

(531) 26.04.02; 26.04.17; 26.04.22; 27.05.01; 28.19

(526) ჯანი

(511)

33 – ანისულის ნაყენი [ლიქიორი]; ანისულის არაყი; აპერიტივები; არაყი; ალუბლის არაყი; ალკოჰოლიანი სასმელები, ლუდის გარდა; არაყი; ალკოჰოლიანი სასმელების ნარევები, ლუდზე დამზადებულის გარდა; ბრენდი; ბრინჯის სპირტი; გამოხდილი სასმელები; დიჯესტივები

[ლიქიორი და ალკოჰოლიანი სასმელი]; ვისკი; თაფლის სასმელი [თაფლუჭი]; კოქტეილები; კურასო [ლიქიორი]; ლიქიორები; მწარე ნაყენები; მსხლის სიდრი; მარცვლეულზე დამზადებული გამოხდილი ალკოჰოლური სასმელი; პიტნის ნაყენი; პიკეტი; რომი; სიდრი; სპირტი [სასმელები]; საკე; სპირტიანი ესენციები; სპირტიანი ექსტრაქტები; ღვინო; შაქრის ლერწმისგან დამზადებული ალკოჰოლური სასმელი; ხილის ექსტრაქტები, ალკოჰოლიანი; ხილის შემცველი ალკოჰოლიანი სასმელები; ჯინი.

(511)

35 – საცალო და საბითუმო ვაჭრობა; ბიზნესის მართვა; ბიზნესის ადმინისტრირება.

(111) M 2022 34898 R

(151) 2021 12 27

(181) 2031 12 27

(210) AM 115755

(220) 2021 12 15

(732) შპს „აითი თექ“

300 არაგველის ქ. 24, თბილისი,

საქართველო

(540)



(591) თეთრი, ყვითელი, შავი

(531) 27.05.01; 27.05.22; 29.01.12

(511)

35 – რეკლამა; ბიზნესის მართვა; ბიზნესის ადმინისტრირება; საოფისე მომსახურება.

(111) M 2022 34899 R

(151) 2021 12 27

(181) 2031 12 27

(210) AM 115882

(220) 2021 12 22

(732) შპს „აიონრაიზ“

ილია ჭავჭავაძის გამზ. 80ბ, კორპ. 1,

სადარბაზო 2, სართული 2, ბ. 16, 0162,

ვაკის რაიონი, თბილისი, საქართველო

(540)

(591) 827779 წითელი

(531) 27.01.01; 29.01.01; 29.01.11

საერთაშორისო სასაქონლო ნიშნები, რომლებზეც გამოტანილია გადაწყვეტილება დაცვის მინიჭების შესახებ

გადაწყვეტილების გასაჩივრება შესაძლებელია საქპატენტის სააპელაციო პალატაში გამოქვეყნებიდან 3 თვის ვადაში ან მცხეთის რაიონული სასამართლოს ადმინისტრაციულ საქმეთა კოლეგიაში 1 თვის ვადაში (მის.: ქ. მცხეთა, სამხედროს ქ. №17).

(260) AM 2022 109456 A
(800) 1546158
(151) 2020 03 23
(891) 2020 03 23
(731) AMOS Group Limited
156 Gul Circle, Singapore 629613, Singapore
(540)

AMOS

(591) Black, white
(511)

6 – Advertisement columns of metal; alloys of common metal; aluminium; aluminium wire; aluminium foil; anchor plates; tie plates; anchors; angle irons of metal; anti-friction metal; anvils; anvils [portable]; arbours [structures] of metal; armour-plating of metal; armor-plating of metal; armoured doors of metal; armored doors of metal; aviaries [structures] of metal; badges of metal for vehicles; bag hangers of metal; balls of steel; balustrades of metal; bands of metal for tying-up purposes; wrapping or binding bands of metal; barbed wire; barrel hoops of metal; barrels of metal; bars for metal railings; baskets of metal; bathtub grab bars of metal; beacons of metal, non-luminous; beak-irons; bick-irons; beams of metal; girders of metal; bed casters of metal; bells for animals; bells; machine belt fasteners of metal; belt stretchers of metal; beryllium [glucinium]; glucinium [beryllium]; bicycle parking installations of metal; binding screws of metal for cables; binding thread of metal for agricultural purposes; bindings of metal; bird baths [structures] of metal; blooms [metallurgy]; bolts of metal; bolts, flat; bottle caps of metal; bottle closures of metal; bottle fasteners of metal; bottles [metal containers] for compressed gas or liquid air; box fasteners of metal; boxes of common metal; braces of metal for handling loads; harness of metal for handling loads; braces of metal for load handling; harness of metal for load handling; brackets of metal for building; brackets of metal for furniture; branching pipes of metal; brass, unwrought or semi-wrought; brazing alloys; bright steel bars; bronze; bronzes for tombstones; monuments of bronze for tombs; bronzes [works of art]; buckles of common metal [hardware]; building materials of metal; building panels of metal; buildings, transportable, of metal; buildings of metal; burial vaults of metal; busts of common metal; cabanas of metal; cable joints of metal, non-electric; cable linkages of metal, non-electric; cables of metal, non-electric; cadmium; metal cages for wild animals; casement windows of metal; cash-

boxes [metal or non-metal]; casings of metal for oil-wells; cask stands of metal; casks of metal; cast steel; cast iron, unwrought or semi-wrought; cattle chains; ceilings of metal; celtium [hafnium]; hafnium [celtium]; cermets; chains of metal; check rails of metal for railways; guard rails of metal for railways; chests of metal; bins of metal; chicken-houses of metal; chill-moulds [foundry]; chill-molds [foundry]; chimney cowls of metal; chimney pots of metal; chimney shafts of metal; chimneys of metal; chrome iron; chrome ores; chromium; cladding of metal for building; clips of metal for cables and pipes; clips of metal for sealing bags; closures of metal for containers; clothes hooks of metal; cobalt, raw; collars of metal for fastening pipes; common metals, unwrought or semi-wrought; containers of metal for storing acids; containers of metal [storage, transport]; containers of metal for compressed gas or liquid air; containers of metal for liquid fuel; copper, unwrought or semi-wrought; copper rings; copper wire, not insulated; cornices of metal; cotter pins of metal; couplings of metal for chains; crampons [climbing irons]; cramps of metal [crampons]; crampons of metal [cramps]; crash barriers of metal for roads; crucifixes of common metal, other than jewellery; crucifixes of common metal, other than jewelry; dispensers for dog waste bags, fixed, of metal; diving boards of metal; door stops of metal; door scrapers; foot scrapers; door bells of metal, non-electric; door closers, non-electric; door springs, non-electric; door knockers of metal; door handles of metal; door panels of metal; door bolts of metal; door openers, non-electric; door frames of metal; door casings of metal; door fittings of metal; door fasteners of metal; doors of metal; drain pipes of metal; drain traps [valves] of metal; drawn and polished metal bars; duckboards of metal; ducts of metal, for central heating installations; pipes of metal, for central heating installations; ducts and pipes of metal for central heating installations; ducts of metal for ventilating and air-conditioning installations; elbows of metal for pipes; enclosures of metal for tombs; eye bolts; screw rings; fences of metal; ferrules of metal for walking sticks; ferrules of metal for handles; ferrules of metal; figurines [statuettes] of common metal; statuettes of common metal; filings of metal; firedogs [andirons]; fireplace mantles of metal; fish plates [rails]; fittings of metal for windows; fittings of metal for building; fittings of metal for compressed air lines; fittings of metal for coffins; fittings of metal for furniture; fit-

tings of metal for beds; flagpoles [structures] of metal; flanges of metal [collars]; flashing of metal for building; floating docks of metal, for mooring boats; floating containers of metal; floor tiles of metal; floors of metal; foils of metal for wrapping and packaging; folding doors of metal; foundry moulds of metal; foundry molds of metal; frames of metal for building; framework of metal for building; materials of metal for funicular railway permanent ways; furnace fireguards of metal; furniture casters of metal; galena [ore]; gates of metal; germanium; gold solder; gratings of metal; grilles of metal; grave slabs of metal; tomb slabs of metal; grease nipples; greenhouse frames of metal; greenhouses of metal, transportable; gutter pipes of metal; hand-held flagpoles of metal; handcuffs; handling pallets of metal; hinges of metal; hooks [metal hardware]; hooks of metal for roofing slates; hooks of metal for clothes rails; hoppers of metal, non-mechanical; horseshoe nails; hot-rolled steel bars; house numbers of metal, non-luminous; ice moulds of metal; identification bracelets of metal; indium; ingots of common metal; insect screens of metal; iron slabs; iron, unwrought or semi-wrought; iron strip; hoop iron; iron wire; iron ores; ironmongery; hardware of metal, small; ironwork for windows; ironwork for doors; jalousies of metal; jerrycans of metal; jets of metal; joists of metal; junctions of metal for pipes; keys of metal; knobs of metal; labels of metal; ladders of metal; latch bars of metal; latches of metal; laths of metal; latticework of metal; trellis of metal; lead seals; lead, unwrought or semi-wrought; letter boxes of metal; letters and numerals of common metal, except type; limonite; linings of metal for building; lintels of metal; loading pallets of metal; loading gauge rods of metal for railway wagons; lock bolts; locks of metal, other than electric; locks of metal for vehicles; locks of metal for bags; magnesium; manganese; manhole covers of metal; manifolds of metal for pipelines; masts of metal; memorial plates of metal; memorial plaques of metal; metals in powder form; metals in foil or powder form for 3D printers; mobile boarding stairs of metal for passengers; molybdenum iron; molybdenum; monuments of metal; monuments of metal for tombs; mooring bollards of metal; mooring buoys of metal; mouldings of metal for cornices; moldings of metal for cornices; mouldings of metal for building; moldings of metal for building; nails; nameplates of metal; identity plates of metal; nickel silver; German silver; nickel; niobium; nozzles of metal; nuts of metal; oil drainage containers of metal; ores of metal; outdoor blinds of metal; packaging containers of metal; padlocks; paint spraying booths of metal; booths of metal for spraying paint; palings of metal; pantiles of metal; partitions of metal; paving blocks of metal; paving slabs of metal; peeled metal bars; pegs of metal; penstock pipes of metal; pigsties of metal; pillars of metal for building; pins [hardware]; pipe muffs of metal; pipework of metal; pitons of metal; platforms, prefabricated, of metal; plugs of metal;

bungs of metal; poles of metal; porches [structures] of metal; posts of metal; posts of metal for power lines; poles of metal for power lines; pot hooks of metal; prefabricated houses [kits] of metal; preserving boxes of metal; preserve tins; tin cans; props of metal; pulleys of metal, other than for machines; pyrophoric metals; rails of metal; railway points; railway switches; railway material of metal; railway sleepers of metal; railroad ties of metal; metal ramps for use with vehicles; reels of metal, non-mechanical, for flexible hoses; refractory construction materials of metal; registration plates of metal; numberplates of metal; reinforcing materials, of metal, for concrete; reinforcing materials of metal for pipes; reinforcing materials of metal for building; reinforcing materials of metal for machine belts; rings of metal; stop collars of metal; rivets of metal; road signs, non-luminous and non-mechanical, of metal; rocket launching platforms of metal; rods of metal for brazing; rods of metal for brazing and welding; rods of metal for welding; roller blinds of steel; roof flashing of metal; roof gutters of metal; roof coverings of metal; roofing tiles of metal; roofing of metal; roofing of metal, incorporating photovoltaic cells; rope thimbles of metal; ropes of metal; runners of metal for sliding doors; safes [metal or non-metal]; strongboxes [metal or non-metal]; safes, electronic; safety cashboxes; safety chains of metal; sash fasteners of metal for windows; scaffolding of metal; screw tops of metal for bottles; screws of metal; sealing caps of metal; sheaf binders of metal; sheet piles of metal; pilings of metal; sheets and plates of metal; shims; shoe pegs of metal; shoe dowels of metal; shuttering of metal for concrete; shutters of metal; signalling panels, non-luminous and non-mechanical, of metal; signboards of metal; signs, non-luminous and non-mechanical, of metal; silicon iron; sills of metal; silos of metal; silver solder; silver-plated tin alloys; skating rinks [structures] of metal; slabs of metal for building; sleeves [metal hardware]; slings of metal for handling loads; soldering wire of metal; split rings of common metal for keys; spring locks; springs [metal hardware]; spurs; stables of metal; stair treads [steps] of metal; staircases of metal; stakes of metal for plants or trees; statues of common metal; steel, unwrought or semi-wrought; steel alloys; steel strip; hoop steel; steel wire; steel masts; steel sheets; steel tubes; steel pipes; steel buildings; step stools of metal; steps [ladders] of metal; stoppers of metal; stops of metal; strap-hinges of metal; straps of metal for handling loads; belts of metal for handling loads; straps of metal for load handling; street gutters of metal; stretchers for iron bands [tension links]; stretchers for metal bands [tension links]; stringers [parts of staircases] of metal; swimming pools [structures] of metal; swing doors of metal; tacks [nails]; brads; tanks of metal; reservoirs of metal; tantalum [metal]; taps of metal for casks; faucets of metal for casks; telegraph posts of metal; telephone booths of metal; telephone boxes of metal; telpher cables; tension links; tent pegs

sultancy regarding public relations communication strategies; consultancy regarding advertising communication strategies; cost price analysis; data search in computer files for others; demonstration of goods; creating advertising material; direct mail advertising; dissemination of advertising matter; distribution of samples; document reproduction; drawing up of statements of accounts; economic forecasting; employment agency services; financial auditing; gift registry services; import-export agency services; interim business management; invoicing; layout services for advertising purposes; market studies; market intelligence services; marketing research; marketing; marketing in the framework of software publishing; modelling for advertising or sales promotion; negotiation and conclusion of commercial transactions for third parties; negotiation of business contracts for others; news clipping services; arranging newspaper subscriptions for others; office machines and equipment rental; on-line advertising on a computer network; provision of an on-line marketplace for buyers and sellers of goods and services; online retail services for downloadable digital music; online retail services for downloadable ring tones; online retail services for downloadable and pre-recorded music and movies; opinion polling; organization of exhibitions for commercial or advertising purposes; organization of trade fairs for commercial or advertising purposes; organization of fashion shows for promotional purposes; outdoor advertising; outsourced administrative management for companies; outsourcing services [business assistance]; pay per click advertising; payroll preparation; personnel management consultancy; personnel recruitment; photocopying services; rental of photocopying machines; presentation of goods on communication media, for retail purposes; price comparison services; procurement services for others [purchasing goods and services for other businesses]; promotion of goods and services through sponsorship of sports events; psychological testing for the selection of personnel; public relations; publication of publicity texts; publicity material rental; radio advertising; registration of written communications and data; administrative services for the relocation of businesses; retail services for pharmaceutical, veterinary and sanitary preparations and medical supplies; retail services for works of art provided by art galleries; sales promotion for others; rental of sales stands; scriptwriting for advertising purposes; search engine optimization for sales promotion; search engine optimisation for sales promotion; secretarial services; shop window dressing; shorthand; sponsorship search; arranging subscriptions to telecommunication services for others; systemization of information into computer databases; targeted marketing; tax preparation; tax filing services; telemarketing services; telephone answering for unavailable subscribers; production of teleshopping programmes; production of teleshopping programs; television advertising; transcription of communications [office func-

ons]; typing; updating of advertising material; updating and maintenance of data in computer databases; updating and maintenance of information in registries; rental of vending machines; web site traffic optimization; web site traffic optimisation; web indexing for commercial or advertising purposes; wholesale services for pharmaceutical, veterinary and sanitary preparations and medical supplies; word processing; writing of publicity texts; writing of curriculum vitae for others; writing of résumés for others; commercial information and advice for consumers in the choice of products and services.

37 – Airplane maintenance and repair; anti-rust treatment for vehicles; artificial snow-making services; asphaltting; boiler cleaning and repair; bricklaying; building construction supervision; building sealing; damp-proofing [building]; building insulating; building of fair stalls and shops; rental of bulldozers; burglar alarm installation and repair; burner maintenance and repair; carpentry services; chimney sweeping; cleaning of buildings [interior]; cleaning of clothing; rental of cleaning machines; cleaning of buildings [exterior surface]; clock and watch repair; clothing repair; rental of construction equipment; construction; construction information; construction consultancy; rental of cranes [construction equipment]; demolition of buildings; diaper cleaning; rental of dish drying machines; rental of dishwashing machines; disinfecting; rental of drainage pumps; drilling of wells; drilling of deep oil or gas wells; dry cleaning; electric appliance installation and repair; elevator installation and repair; lift installation and repair; rental of excavators; factory construction; film projector repair and maintenance; fire alarm installation and repair; freezing equipment installation and repair; fur care, cleaning and repair; furnace installation and repair; furniture maintenance; furniture restoration; harbour construction; heating equipment installation and repair; hydraulic fracturing services; fracking services; installation and repair of air-conditioning apparatus; installation, maintenance and repair of computer hardware; installation of doors and windows; interference suppression in electrical apparatus; irrigation devices installation and repair; kitchen equipment installation; knife sharpening; laundering; rental of laundry washing machines; laying of cable; leather care, cleaning and repair; linen ironing; machinery installation, maintenance and repair; masonry; mining extraction; motor vehicle maintenance and repair; office machines and equipment installation, maintenance and repair; painting or repair of signs; painting, interior and exterior; paper hanging; wallpapering; parasol repair; pest control services, other than for agriculture, aquaculture, horticulture and forestry; photographic apparatus repair; pier breakwater building; pipeline construction and maintenance; plastering; plumbing; pressing of clothing; pumicing; pump repair; quarrying services; rat exterminating; re-tinning; rebuilding engines that have been worn or partially destroyed; re-

building machines that have been worn or partially destroyed; refilling of toner cartridges; renovation of clothing; repair information; repair of security locks; repair of power lines; restoration of works of art; restoration of musical instruments; retreading of tires; riveting; road paving; rental of road sweeping machines; roofing services; rustproofing; safe maintenance and repair; sanding; scaffolding; shipbuilding; shoe repair; sterilization of medical instruments; sterilisation of medical instruments; street cleaning; strong-room maintenance and repair; swimming-pool maintenance; telephone installation and repair; tuning of musical instruments; tyre balancing; tire balancing; umbrella repair; underwater construction; underwater repair; upholstering; upholstery repair; varnishing; vehicle greasing; vehicle lubrication; vehicle washing; vehicle polishing; vehicle service stations [refuelling and maintenance]; vehicle maintenance; vehicle cleaning; vehicle breakdown repair services; vehicle battery charging; vermin exterminating, other than for agriculture, aquaculture, horticulture and forestry; vulcanization of tyres [repair]; vulcanization of tires [repair]; warehouse construction and repair; washing of linen; washing; window cleaning; retreading of tyres.

39 – Air transport; aircraft rental; rental of aircraft engines; ambulance transport; armoured-car transport; armored-car transport; barge transport; boat rental; boat transport; boat storage; booking of seats for travel; bottling services; bus transport; car rental; car transport; car parking; car sharing services; carting; cash replenishment of automated teller machines; chauffeur services; collection of recyclable goods [transport]; courier services [messages or merchandise]; arranging of cruises; delivery of goods; delivery of newspapers; newspaper delivery; delivery of goods by mail order; distribution of energy; rental of diving bells; rental of diving suits; providing driving directions for travel purposes; rental of electric wine cellars; electricity distribution; escorting of travellers; ferry-boat transport; flower delivery; franking of mail; rental of freezers; freight [shipping of goods]; freight forwarding; freight brokerage [forwarding (Am.)]; freight brokerage; freighting; garage rental; gift wrapping; guarded transport of valuables; hauling; horse rental; ice-breaking; launching of satellites for others; lighterage services; marine transport; message delivery; rental of motor racing cars; motor coach rental; rental of navigational systems; operating canal locks; packaging of goods; parcel delivery; parking place rental; passenger transport; physical storage of electronically stored data or documents; piloting; pleasure boat transport; portage; railway transport; railway coach rental; railway truck rental; refloating of ships; refrigerator rental; frozen-food locker rental; removal services; rescue operations [transport]; river transport; salvage of ships; salvaging; shipbrokerage; stevedoring; storage of goods; storage; warehousing; storage information; rental of storage containers; taxi trans-

port; towing; rental of tractors; traffic information; tram transport; streetcar transport; transport services for sightseeing tours; transport by pipeline; transport; transport of travellers; transport and storage of waste; transport and storage of trash; transport brokerage; transport reservation; arranging of transportation for travel tours; transportation information; transportation logistics; transporting furniture; travel reservation; underwater salvage; unloading cargo; vehicle breakdown towing services; vehicle rental; rental of vehicle roof racks; rental of warehouses; water supplying; water distribution; rental of wheelchairs; wrapping of goods.

43 – Accommodation bureau services [hotels, boarding houses]; bar services; boarding house services; boarding house bookings; boarding for animals; café services; cafeteria services; providing campground facilities; canteen services; rental of chairs, tables, table linen, glassware; rental of cooking apparatus; day-nursery [crèche] services; rental of drinking water dispensers; food and drink catering; food sculpting; holiday camp services [lodging]; hotel services; hotel reservations; rental of lighting apparatus; rental of meeting rooms; motel services; reception services for temporary accommodation [management of arrivals and departures]; restaurant services; retirement home services; self-service restaurant services; snack-bar services; rental of temporary accommodation; temporary accommodation reservations; rental of tents; tourist home services; rental of transportable buildings; udon and soba restaurant services; washoku restaurant services.

(260) AM 2022 110176 A*

(800) 1555923

(151) 2020 06 17

(891) 2020 06 17

(731) PRIVATE ENTERPRISE "VIKTOR & K"

Vysotskoho 2 str, Vlasivka village, Svitlovodsk city of Kirovohrad area 27552, Ukraine

(540)



(591) Black white, red and yellow

(531) 24.09.05; 25.01.05; 25.01.06; 28.05; 29.01.14

(511)

29 – bacon; beans, preserved; bouillon; bouillon concentrates; albumen for culinary purposes; white of eggs; cream [dairy products]; game, not live; seaweed extracts for food; gelatine; meat jellies; jellies for food; yolk of eggs; condensed milk; yogurt; kephir; black pudding; kumys; lecithin for culinary purposes;

milk; milk beverages, milk predominating; milk products; meat extracts; meat, tinned; meat; meat, preserved; liver pate; pectin for culinary purposes; liver; pollen prepared as foodstuff; poultry, not live; pork; cheese; whey; rennet; soya milk; salted meats; sausages; sausages in batter; animal marrow for food; tripe; edible birds' nests; ham; eggs; snail eggs for consumption; powdered eggs; laver, preserved; peas, preserved; mushrooms, preserved; eggplant paste; vegetable marrow paste; sauerkraut; kimchi; vegetables, tinned; vegetables, preserved; vegetable salads; vegetable juices for cooking; vegetables, cooked; vegetables, dried; olives, preserved; preparations for making bouillon; soya beans, preserved, for food; lentils, preserved; preparations for making soup; soups; tomato paste; tomato juice for cooking; truffles, preserved; onions, preserved

(260) AM 2022 110311 A*
 (800) 1557452
 (151) 2020 09 07
 (891) 2020 09 07
 (731) Atria Oyj
 PL 900, FI-60060 ATRIA, Finland
 (540)

Atria

(591) Red
 (531) 27.05.01; 29.01.01
 (511)
 29 – Meat; poultry; processed meat; strips of meat; cubes of meat; minced meat.
 31 – Fresh vegetables.

(260) AM 2022 110596 A
 (800) 1461566
 (151) 2018 12 13
 (891) 2020 07 03
 (731) AIWA CO., LTD.
 Metro AI Building 3th Floor, 1-54-5, Akabane,
 Kita-ku, Tokyo 115-0045, Japan
 (540)

aiwa

(591) Black, white
 (531) 27.05.01
 (511)
 9 – Inverters [electricity]; connectors [electricity]; battery chargers; plugs, sockets and other contacts [electric connections]; time switches, automatic; condensers [capacitors]; light regulators [dimmers], electric; electrical adapters; converters, electric; switches, elec-

tric; fuses; terminals [electricity]; solar panels for the production of electricity; solar batteries; Galvanic cells; battery boxes; batteries, electric; fiber optic cables; coaxial cables; cables, electric; conductors, electric; wire connectors [electricity]; fuse wire; DVD players; antennas; masts for wireless aerials; equalisers [audio apparatus]; audio interfaces; audio mixers; compact disc players; subwoofers; juke boxes, musical; loudspeakers; horns for loudspeakers; cabinets for loudspeakers; digital photo frames; television apparatus; video telephones; tape recorders; navigational instruments; personal stereos; video cassettes; camcorders; video screens; videotapes; video recorders; facsimile machines; cordless telephones; headphones; head cleaning tapes [recording]; baby monitors; microphones; radios; record players; tone arms for record players; speed regulators for record players; needles for record players; apparatus for changing record player needles; cleaning apparatus for phonograph records; navigation apparatus for vehicles [on-board computers]; radios for vehicles; rearview cameras for vehicles; global positioning systems; phototelegraphy apparatus; dictating machines; amplifiers; portable media players; cellular phones; cell phone straps; radiotelegraphy sets; radio telephones; answering machines; intercommunication apparatus; demagnetizing apparatus for magnetic tapes; satellite navigational apparatus; transmitting sets [telecommunication]; transmitters [telecommunication]; sound recording strips; sound recording discs; sound recording carriers; telephone receivers; telephone transmitters; hands-free kits for telephones; telephone apparatus; audio- and video-receivers; sound reproduction apparatus; cassette players; sound transmitting apparatus; 3D spectacles for television receivers; smartphones; covers for smartphones; cases for smartphones; protective films adapted for smartphones; smart rings; smartglasses; audiovisual teaching apparatus, other than for films; floppy disks; optical discs; disks, magnetic; magnetic tapes; magnetic data media; optical data media; USB flash drives; sound recording apparatus, other than for films; electronic notice boards; electronic numeric displays; digital signs; teaching apparatus; integrated circuit cards [smart cards]; chips [integrated circuits]; electronic access control systems for interlocking doors; computers; computer software applications, downloadable; computer software, recorded; computer hardware; encoded magnetic cards; computer programs, recorded; computer peripheral devices; computer operating programs, recorded; magnetic tape units for computers; interfaces for computers; computer keyboards; computer game software; joysticks for use with computers, other than for video games; disk drives for computers; printers for use with computers; computer programs [downloadable software]; monitors [computer hardware]; wrist rests for use with computers; computer memory devices; scanners [data processing equipment]; covers for tablet computers; tablet computers; data processing ap-

paratus; transistors [electronic]; notebook computers; bar code readers; printed circuits; printed circuit boards; plotters; electronic pens [visual display units]; mouse [computer peripheral]; readers [data processing equipment]; interactive touch screen terminals; selfie sticks [hand-held monopods]; virtual reality headsets; locks, electric; video game cartridges; memory cards for video game machines; compact discs [read-only memory]; sound recording discs, animated cartoons; downloadable image files; downloadable graphics for mobile phones; compact discs [audio-video]; electronic publications, downloadable.

(260) AM 2022 111578 A
 (800) 1538629
 (151) 2020 05 11
 (891) 2021 01 18
 (731) SYNGENTA PARTICIPATIONS AG
 Rosentalstrasse 67, CH-4058 Basel,
 Switzerland
 (540)

DIVIDEND

(591) Black, white
 (511)
 1 – Chemical products for use in agriculture, horticulture and forestry; seed treatment products; soil fertilizers.
 5 – Products for destroying vermin; fungicides, herbicides, insecticides, nematicides.

(260) AM 2022 111634 A
 (800) 1574671
 (151) 2020 07 30
 (891) 2020 07 30
 (731) HAYAT KİMYA SANAYİ ANONİM
 ŞİRKETİ
 Mahir İz Caddesi No: 25, Altunizade,
 Üsküdar, İSTANBUL, Turkey
 (540)



(591) Green
 (531) 27.05.01; 27.05.02; 29.01.03
 (511)
 10 – Surgical, medical, dental and veterinary apparatus and instruments; furniture especially made for medical purposes, artificial limbs and prostheses, medical orthopaedic articles: corsets for medical purposes, orthopaedic shoes, elastic bandages and supportive bandages, surgical gowns and surgical sterile sheets, underpads, adult sexual aids, condoms.

(260) AM 2022 112024 A
 (800) 1579081
 (151) 2020 11 30
 (891) 2020 11 30
 (731) LTD "VALENTA-INTELLEKT"
 ul. Ryabinovaya, d. 26, str. 10, k. 6-26,
 RU-121471 Moscow, Russian Federation
 (540)

Макси-Баланс

(591) Black, white
 (531) 28.05
 (511)
 5 – Antibiotics; germicides; balms for medical purposes; dietetic substances adapted for medical use; vitamin preparations; veterinary preparations; mineral waters for medical purposes; mustard plasters; sanitary preparations for medical purposes; mineral food supplements; nutritional supplements; yeast for pharmaceutical purposes; medicated candies; acids for pharmaceutical purposes; medicated sweets; medicinal roots; starch for dietetic or pharmaceutical purposes; lactose for pharmaceutical purposes; lecithin for medical purposes; adhesive plasters; liniments; medicinal oils; dressings, medical; drugs for medical purposes; medicines for human purposes; medicines for veterinary purposes; milk ferments for pharmaceutical purposes; medicinal drinks; dietetic beverages adapted for medical purposes; medicinal infusions; tinctures for medical purposes; albuminous preparations for medical purposes; preparations of trace elements for human and animal use; pharmaceutical preparations; chemico-pharmaceutical preparations; chemical preparations for pharmaceutical purposes; chemical preparations for veterinary purposes; chemical preparations for medical purposes; albuminous foodstuffs for medical purposes; food for babies; dietetic foods adapted for medical purposes; by-products of the processing of cereals for medical purposes; syrups for pharmaceutical purposes; antiseptic preparations; analgesic preparations; disinfectants for hygiene purposes; febrifuges; tonics [medicines]; medical preparations for slimming purposes; medicinal herbs; sedatives; enzymes for veterinary purposes; enzymes for medical purposes; ferments for pharmaceutical purposes; herbal teas for medicinal purposes; elixirs [pharmaceutical preparations].

(260) AM 2022 112199 A
 (800) 1581008
 (151) 2020 12 10
 (891) 2020 12 10
 (731) Swatch AG (Swatch SA) (Swatch Ltd.)
 Nicolas G. Hayek Strasse 1, CH-2502
 Biel/Bienne, Switzerland
 (540)

SWATCH BIG BOLD

(591) Black, white
(511)

14 – Precious metals and their alloys and goods made of these materials or coated therewith included in this class, namely figurines, trophies; jewelry, namely rings, earrings, cuff links, bracelets, charms, brooches, chains, necklaces, tie pins, tie clips, jewelry caskets, jewelry cases; timepieces and chronometric instruments, namely chronometers, chronographs, clocks, watches, bracelets, wall clocks, alarm clocks as well as parts and accessories for the aforesaid goods, namely hands, anchors, pendulums, barrels, watch cases, watch bracelets, watch dials, clockworks, watch chains, movements for timepieces, watch springs, watch glasses, presentation cases for timepieces, cases for timepieces; apparatus for timing sports events.

(260) AM 2022 112207 A
(800) 1581220
(151) 2021 01 21
(891) 2021 01 21

(731) KABUSHIKI KAISHA KOBE SEIKO SHO
trading also as KOBE STEEL, LTD.
2-4, Wakinojima-Kaigandori 2-chome,
Chuo-ku, Kobe-shi, Hyogo 651-8585, Japan

(540)



(591) Black, white
(531) 27.05.01; 27.05.17
(511)

36 – Foreign exchange transactions; foreign exchange brokerage services; foreign exchange information services; trusteeship of money, securities, personal property and land; acquisition and transfer of monetary claims; factoring; trusteeship of financial futures contracts; liability guarantee and acceptance of bills of exchange; surety services; safe deposit services; securities lending; exchanging money; loans [financing] and discount of bills; financing services; brokerage; brokerage of commercial property; financial asset management; financial trading; financial advisory, management and consultancy services; banking; processing of cash transactions; cash management services; debt management services; financial management; asset management services; financial valuation of intellectual property assets; consultancy relating to the financial valuation of intellectual property assets; issue and redemption of tokens of value; collection of payments for goods and services; trading of overseas market securities futures; capital investment; agencies for commodity futures trading; insurance brokerage; real estate brokerage; real estate services relating to the sale, purchase and leasing of real estate; real estate management; real estate appraisal; providing real estate information; art appraisal and providing information relating thereto; appraisal of second-hand goods; auto-

mobile appraisal; providing information relating to the appraisal of used automobiles; business credit reporting services; financial customs brokerage services; charitable fund raising; rental of cash dispensers or automated-teller machines.

(260) AM 2022 112208 A
(800) 1581222
(151) 2021 01 19
(891) 2021 01 19
(731) Ha-Be Betonchemie GmbH
Stüvestraße 39, 31785 Hameln, Germany
(540)

PANTARHEO

(591) Black, white
(511)
1 – Chemical preparations for use in industry, namely additives for concrete and building materials relating to cement for improving the fresh and solid properties thereof; chemical preparations for use in industry, namely construction chemistry for concrete and cement-bound building materials for improving building material properties, in both the fresh and solid state.

(260) AM 2022 112210 A
(800) 1581237
(151) 2020 12 23
(891) 2020 12 23
(731) GIORGIO ARMANI S.P.A.
Via Borgonuovo, 11, I-20121 MILANO
(Milano), Italy
(540)



(591) Black, white
(531) 27.01.01; 27.01.06; 27.05.22
(511)

3 – Cosmetics; perfumes; makeup; personal deodorants and antiperspirants; essential oils for personal use; soaps; bath oils; bath foams; bath cream; shower soaps; shaving creams; beauty creams; vanishing creams; skin lotions; body bronzer lotions; after-shave lotions; hair lotions; body milk; sun oils; sun milks; tissues impregnated with cosmetic lotions; eyebrow pencils; eyeliners; mascaras; face powder; lip-sticks; cleansing milks; hair care preparations; shampoos; henna; hair creams; hair sprays; nail polish; cosmetic kits; incense; joss sticks.

9 – Spectacles, sunglasses, lenses and frames therefor, contact lenses, cases for glasses and spectacles, chains

and cords for glasses and spectacles, parts and fittings for all the aforesaid goods; covers for portable multimedia players; covers for mobile phones; covers for DVDs; covers for CDs; sheaths for electric cables; covers for audio reproduction devices; covers for palm-tops; covers for electronic agendas; covers for photographic cameras and covers for film cameras; cellular phones; smartphones; wireless communication devices featuring telecommunication functionality to allow the transmission of text, data, audio, image and video files; electronic monitoring devices comprised of microprocessors and accelerometers, for identifying, storing, reporting, monitoring, uploading and downloading data and information for personal physical fitness and training purposes; downloadable applications and software for smart watches and mobile devices, for processing, reviewing and editing data, to enable users to control the presentation and information available from the devices; wearable sensors for personal physical fitness and training purposes to gather biometric data and also including monitors and displays sold as a unit; smartwatches; wearable activity trackers; pedometers; smartwatches featuring software for sending and receiving data or to be used to monitor personal fitness activity; smart bracelets, rings or necklaces featuring software for sending and receiving data or to be used to monitor personal fitness activity.

14 – Watches and clocks; chronographs and chronometers; earrings; rings; necklaces; bracelets; ornamental pins made of precious metal; shoe ornaments of precious metal; boxes of precious metal; pins; tie clips; cuff links; watch straps; watch bands; jewelry.

18 – Handbags; traveling bags; briefcases; leather briefcases; leather credit card holders; wallets; leather document briefcases; leather key cases; purses; suitcases; cosmetic bags sold empty; sports bags; evening and shoulder bags for ladies; leather shopping bags; school bags; garment bags for travel; suit carriers for travel; shoe bags for travel; beach bags; diaper bags; backpacks; Boston bags; traveling trunks; duffel bags; overnight bags; carry-on bags; satchels; opera bags; vanity cases (not fitted); hides; cases and boxes made of leather; bags made of leather for packaging; leather straps; umbrellas; leather leashes; saddlery.

25 – Coats; jackets; trousers; skirts; tops; raincoats; overcoats; belts; braces for clothing; suits; stuff jackets; jumpers; jeans; dresses; cloaks; parkas; shirts; T-shirts; sweaters; underwear; baby doll pajamas being nightwear; bathrobes; bathing costumes; negligee; swim suits; dressing gowns; shawls; neckerchiefs; scarves; ties; neckties; sweat shirts; under shirts; polo shirts; body suits; shorts; combinations [clothing]; wedding dresses; stockings; socks; shoes; slippers; overshoes; galoshes; wooden clog; soles for footwear; footwear upper; boots; ski boots; snow boots; half boots; esparto shoes or sandals; sandals; bath sandals; gloves; mittens; hats and caps; visors (headwear).

35 – Retail services relating to cosmetics, perfumery, candles, hand-operated hand tools and implements, cutlery, forks and spoons, razors, manicure implements, pedicure implements, spectacles, optical goods and cases for optical goods, electronic devices, telephones, smartwatches and covers for smartwatches, lighting apparatus and lamps, jewelry, timepieces, paper stationery, office stationery, bags, wallets, saddlery, furniture, kitchen utensils, utensils for household purposes, services [dishes], bath linen, bed linen, table linen, clothing, footwear, headwear, belts, buttons, zippers, buckles, carpets, floor coverings, wallpaper, smokers' articles.

(260) AM 2022 112236 A
 (800) 1581781
 (151) 2020 09 28
 (891) 2020 09 28
 (731) DECEUNINCK N.V.
 Bruggesteeweg 360, B-8830 Hooglede-Gits,
 Belgium

(540)

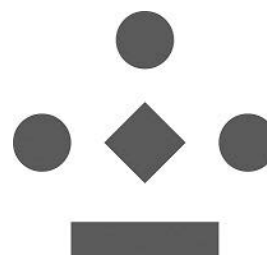

(591) Black, white
 (531) 26.07.05
 (511)

19 – Films of plastic for use in building; building materials (non-metallic); non-metal windows; doors and gates, not of metal; non-metal window frames; window glass not for vehicles, not of metal; building glass, not of metal; fanlights (window flaps), not of metal; lintels (window lintels, door lintels), not of metal; roller shutters (external), not of metal and not of textile material; window shutters, not of metal; roller shutter boxes of plastic; transportable buildings not of metal, in particular conservatories (not of metal); reinforcing profiles, not of metal for hollow plastic profiles; pipes for building purposes, not of metal; profiles and panels, not of metal; doors, fencing, staircases, portals, cladding, walls, floors, ceiling, façades, roofings, roller shutters, roller shutter boxes, conservatories, all not made of metal; window frames, door frames and frame profiles, not of metal; claddings for doors and windows, not of metal; accessories for windows and doors, namely window sills, window shutters included in this class, not of metal; insect protection mesh, not of metal; ventilation elements being fittings for windows, doors, gates, not of metal; palisades; piles; all the aforesaid goods for building purposes and not of metal.

(260) AM 2022 112239 A
 (800) 1581894
 (151) 2020 12 03
 (891) 2020 12 03

(731) PRIVATE JOINT STOCK COMPANY
 "MORSHIN MINERAL WATER FACTORY
 "OSKAR"
 vul. Heolohiv, 12A, Morshin, Stryiskii r-n,
 Lvivska obl. 82482, Ukraine

(540)



(591) Black, white
 (531) 19.08.07; 26.13.25; 26.15.25

(554) მოცულობითი

(511)

32 – Beer; non-alcoholic beverages; mineral and carbonated waters; fruit juice beverages and fruit juices; syrups and others non-alcoholic preparations for making beverages; aperitifs, non-alcoholic; non-alcoholic essences for making beverages; non-alcoholic dried fruit beverages; non-alcoholic beverages flavoured with coffee; non-alcoholic beverages flavoured with tea; non-alcoholic honey-based beverages; non-alcoholic fruit extracts; grape must, unfermented; waters (beverages); extracts of hops for making beer; seltzer water; isotonic beverages; ginger beer; ginger ale; kvass; cocktails, non-alcoholic; beer-based cocktails; lemonades; lithia water; energy drinks; aloe vera drinks, non-alcoholic; rice-based beverages, other than milk substitutes; soya-based beverages, other than milk substitutes; whey beverages; vegetable juices (beverages); orgeat; beer wort; powders for effervescing beverages; sarsaparilla (non-alcoholic beverage); cider, non-alcoholic; syrups for lemonade; preparations for making carbonated water; smoothies; soda water; malt beer; malt wort; protein-enriched sports beverages; table waters; must; pastilles for effervescing beverages; tomato juice (beverage); soft drinks; fruit nectars, non-alcoholic; shandy; sherbets (beverages); barley wine (beer).

(260) AM 2022 112241 A
 (800) 1582117
 (151) 2021 02 11
 (891) 2021 02 11

(731) Janssen Pharmaceutica NV
 Turnhoutseweg 30, B-2340 Beerse, Belgium

(540)

РИБРЕВАНТ

(591) Black, white

(531) 28.05

(511)

5 – Human pharmaceutical preparations.

(260) AM 2022 112242 A

(800) 1582144

(151) 2021 02 10

(891) 2021 02 10

(731) PCE IBÉRICA, S.L.

C/ Mayor, 53 Bajo, E-02500 Tobarra
 (Albacete), Spain

(540)



(591) Yellow, blue, gray and white

(531) 26.01.02; 26.01.04; 26.01.18; 26.01.24;
 26.11.06; 26.11.08; 26.11.12; 27.05.15;
 27.05.25; 29.01.14

(511)

9 – Electronic measuring apparatus and scales.

(260) AM 2022 112244 A

(800) 1582170

(151) 2020 11 20

(891) 2020 11 20

(731) Euro Games Technology Ltd.

"Maritsa" Str., 4, "Vranya-Lozen-Triugulnika",
 BG-1151 Sofia, Bulgaria

(540)



(591) Red, gold, black, gray and white

(531) 01.15.09; 26.04.04; 26.04.05; 26.04.18;
 26.04.24; 27.05.02; 27.05.03; 27.05.09;
 27.05.10; 29.01.15

(511)

9 – Software; computer gaming software; computer software packages; computer operating system software; computer software, recorded; software drivers; virtual reality software; games software; entertainment software for computer games; computer programs for network management; operating computer software for main frame computers; monitors (computer hardware); computer hardware; apparatus for recording images; monitors (computer programs); computer game programs; computer programs for recorded games; apparatus for recording, transmission or reproduction of sound or images; communications servers [computer hardware]; electronic components for gambling machines; computer application soft-

ware featuring games and gaming; computer software for the administration of on-line games and gaming; computer hardware for games and gaming; computer hardware and software for gambling, gambling machines, gambling games on the Internet and via telecommunication network.

28 – Gaming machines for gambling; chips for gambling; mah-jong; arcade games; gambling machines operating with coins, notes and cards; games; electronic games; parlor games; gaming chips; gaming tables; slot machines [gaming machines]; LCD game machines; slot machines and gaming devices; coin-operated amusement machines; roulette chips; poker chips; chips and dice [gaming equipment]; gaming equipment for casinos; roulette tables; gaming roulette wheels; casino games; amusement and gambling machines; coin-operated gaming machines and/or electronic coin-operated gaming machines with or without the possibility of gain; boxes for coin-operated machines, slot machines and gaming machines; electronic or electrotechnical gaming devices, amusement and gaming machines, including coin-operated machines; housings for coin-operated machines, gaming equipment, gaming machines, machines for gambling; electropneumatic and electrical gambling machines (slot machines).

41 – Gambling; entertainment services related to gambling; gaming services for entertainment purposes; casino, gaming and gambling services; training in the development of software systems; provision of equipment for gambling halls; providing casino equipment [gambling]; gaming machine entertainment services; providing casino facilities [gambling]; providing halls with gaming machines; amusement arcade services; games equipment rental; rental of gaming machines; providing amusement arcade services; rental of gaming machines with images of fruits; editing or recording of sounds and images; sound recording and video entertainment services; hire of sound reproducing apparatus; provision of gaming equipment for casinos; providing of casino facilities; online gambling services; provision of casino services; provision of gaming establishments, gaming halls, internet casinos, online gambling services.

(260) AM 2022 112245 A
 (800) 857498
 (151) 2005 06 28
 (891) 2021 02 25
 (731) LOIC PASQUET
 BARREYRE, F-33720 LANDIRAS, France
 (540)

LIBER PATER

(591) Black, white
 (511)
 33 – Wines; spirits.

(260) AM 2022 112321 A
 (800) 1582404
 (151) 2021 02 02
 (891) 2021 02 02
 (731) Siemens Healthcare GmbH
 Henkestraße 127, 91052 Erlangen,
 Germany

(540)

MAGNETOM Free.Elite

(591) Black, white
 (511)
 10 – Medical instruments and apparatus and parts therefor, in particular magnetic resonance imaging devices.

(260) AM 2022 112360 A
 (800) 1365951
 (151) 2017 04 18
 (891) 2021 02 03
 (731) GROUPE GO SPORT
 17 avenue de la Falaise, F-38360 Sassenage,
 France

(540)



(591) Black, white
 (531) 26.13.25
 (511)
 18 – Mountaineering poles; rucksacks, sports bags, belt bags, shoe sacks, satchel bags, traveling bags, bags for climbers, bags for campers, beach bags, school bags, wallets, purses, wheeled shopping bags, handbags.

20 – Camping and hiking furniture, namely camp beds, folding and non-folding, tables and chairs, folding and non-folding, stools, folding and non-folding, armchairs, chairs, easy chairs; bedding (excluding linen), namely, mattresses, air mattresses, not for medical use; tent pegs not of metal.

22 – Tents; down (feathers); hammocks; ropes, strings, nets, tents, tarpaulins, sails.

25 – Clothing, sportswear, headgear, footwear, sports footwear, underclothing and underwear.

(260) AM 2022 112361 A

(800) 1426078

(151) 2017 01 25

(891) 2020 11 11

(731) Zakrytoe aktsionernoe obshchestvo "NOVOE, INVESTITSIONNO-KONSALTINGOVOE AGENTSTVO "NIKA"

pr-t Nezavisimosti, 169-903S, 220114

g. Minsk, Belarus

(540)

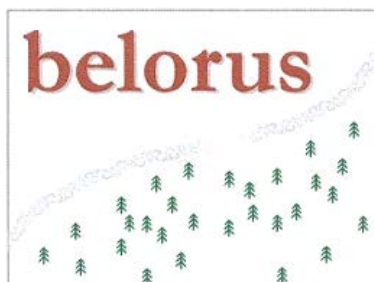

(591) White, green, gray, light gray, red

(531) 05.01.01; 26.04.18; 26.11.13; 27.05.03; 29.01.13

(511)

5 – Sanitary preparations for medical purposes; plasters, materials for dressings; material for dental fillings and dental impressions; disinfectants; preparations for destroying noxious animals; fungicides, herbicides; balms for medical purposes; absorbent cotton; wadding for medical purposes; sea water for medicinal bathing; mineral waters for medical purposes; thermal water; hematogen; hemoglobin; glucose for medical purposes; mustard for pharmaceutical purposes; mud for baths; medicinal mud; deodorants for clothing and textiles; mineral food supplements; cod liver oil; iodoform; candy, medicated; medicinal roots; liniments; drugs for medical purposes; medicinal drinks; dietetic beverages adapted for medical purposes; medicinal infusions; salts for mineral water baths; aseptic cotton; antiseptic cotton; food for babies.

29 – Meat, fish, poultry and game; meat extracts; preserved, frozen, dried and cooked fruits and vegetables; jellies, jams, compotes; eggs, milk and milk products; edible oils and fats; anchovy; peanuts, prepared; white of eggs; beans, preserved; bouillon; ginger jam; fatty substances for the manufacture of edible fats; edible birds' nests; peas, preserved; mushrooms, preserved; meat jellies; jellies for food; fruit jellies; yolk of eggs; coconut fat; bone oil, edible; charcuterie; raisins; caviar; sauerkraut; isinglass for food; black pudding [blood sausage]; meat, tinned [canned (Am.)]; vegetables, tinned [canned (Am.)]; fish, tinned [canned (Am.)]; fruits, tinned [canned (Am.)]; bouillon concentrates; gherkins; buttercream; croquettes; silkworm chrysalis, for human consumption; onions, preserved; margarine; peanut butter; butter; almonds, ground; animal marrow for food; soya milk [milk substitute]; fish meal for human consumption; fruit pulp; meat, preserved; potato fritters; coconut, desiccated; nuts, prepared; tomato purée; liver pâté; liver;

pickles; jams; powdered eggs; curd; pollen prepared as foodstuff; cranberry sauce [compote]; apple purée; fish, preserved; vegetable salads; fruit salads; bacon; pork; whipped cream; fat-containing mixtures for bread slices; tomato juice for cooking; vegetable juices for cooking; salted meats; sausages in batter; preparations for making broths; preparations for making soup; tripe; soups; vegetable soup preparations; cheese; tofu; truffles, preserved; tuna fish; rennet; fish fillets; dates; crystallized fruits; frozen fruits; fruit preserved in alcohol; potato flakes; fruit peel; lentils, preserved; potato chips; fruit chips; seaweed extracts for food; snail eggs for consumption; gelatine; lard; suet for food; fruit-based snack food; shrimps, not live; salmon, not live; marmalade; vegetable oils for food; cocoa butter for food; olives, preserved; food products made from fish; sardines, not live; herrings, not live.

30 – Yeast, baking-powder; salt, mustard; vinegar, sauces [condiments]; spices; aromatic preparations for food; star aniseed; pancakes; buns; bread rolls; vanillin [vanilla substitute]; waffles; vermicelli [noodles]; natural sweeteners; sausage binding materials; thickening agents for cooking foodstuffs; vegetal preparations for use as coffee substitutes; confectionery for decorating Christmas trees; peanut confectionery; almond confectionery; pasta; capers; gluten prepared as foodstuff; sweetmeats [candy]; peppermint sweets; unroasted coffee; starch for food; crackers; hominy grits; groats for human food; corn, milled; corn, roasted; noodles; ice for refreshment; ice, natural or artificial; candy; rice cakes; maltose; hominy; muesli; mint for confectionery; cocoa beverages with milk; coffee beverages with milk; coffee-based beverages; chocolate beverages with milk; chocolate-based beverages; infusions, not medicinal; crushed oats; husked oats; nutmegs; pastilles [confectionery]; molasses for food; pepper; cookies; pies; pizzas; fondants [confectionery]; popcorn; pralines; meat tenderizers, for household purposes; oat-based food; propolis; gingerbread; ravioli; aniseed; confectionery; salt for preserving foodstuffs; cooking salt; celery salt; spaghetti; seasonings; preparations for stiffening whipped cream; rusks; breadcrumbs; sushi; sandwiches; almond paste; garden herbs, preserved [seasonings]; ferments for pastes; halvah; bread; unleavened bread; iced tea; chocolate; cereal-based snack food; frozen yogurt [confectionery ices]; boiled sweets.

35 – Business management; business administration; office functions; arranging subscriptions to telecommunication services for others; import-export agency services; commercial information agency services; cost price analysis; account auditing; employment agency services; computerized file management; invoicing; opinion polling; market studies; business information; business investigations; personnel recruitment; business management and organization consultancy; business organization consultancy; business management consultancy; professional business con-

sultancy; business management of performing artists; news clipping services; word processing; shop window dressing; business appraisals; payroll preparation; sponsorship search; business management assistance; commercial or industrial management assistance; economic forecasting; office machines and equipment rental; rental of vending machines; rental of photocopying machines; document reproduction; compilation of statistics; business inquiries; systemization of information into computer databases; tax preparation; drawing up of statements of accounts; commercial administration of the licensing of the goods and services of others; public relations; relocation services for businesses; price comparison services; business efficiency expert services.

(260) AM 2022 112362 A

(800) 1509103

(151) 2019 05 28

(891) 2020 11 20

(731) Pryvatne aktsionerne tovarystvo

"Teleradiokompaniya Liuks"

ploshcha Halytska, 15, m. Lviv 79008, Ukraine

(540)



(591) Black, red, green and white

(531) 05.03.13; 05.03.14; 05.07.16; 27.05.01;

29.01.14

(511)

35 – Advertising; business management; business administration; office functions; accounting; administration of frequent flyer programs; administration of consumer loyalty programs; administrative processing of purchase orders; administrative assistance in responding to calls for tenders; administrative assistance in responding to requests for proposals [RFPs]; advertising; advertising agency services; advertising by mail order; appointment scheduling services [office functions]; appointment reminder services [office functions]; auctioneering; bill-posting; rental of billboards [advertising boards]; book-keeping; business management assistance; business inquiries; business auditing; business management and organization consultancy; business management consultancy; business efficiency expert services; business appraisals; business investigations; business organization consultancy; business research; advisory services for business management; professional business consultancy; business information; business management of hotels; business management of performing artists; business

management of sports people; business management for freelance service providers; business project management services for construction projects; providing business information via a web site; business management of reimbursement programmes for others; business management of reimbursement programs for others; business intermediary services relating to the matching of potential private investors with entrepreneurs needing funding; commercial information agency services; commercial or industrial management assistance; commercial information and advice for consumers in the choice of products and services; commercial administration of the licensing of the goods and services of others; provision of commercial and business contact information; commercial intermediation services; commercial lobbying services; competitive intelligence services; compilation of information into computer databases; compilation of statistics; compiling indexes of information for commercial or advertising purposes; computerized file management; consultancy regarding public relations communication strategies; consultancy regarding advertising communication strategies; corporate communications services; cost price analysis; data search in computer files for others; demonstration of goods; design of advertising materials; direct mail advertising; dissemination of advertising matter; distribution of samples; document reproduction; drawing up of statements of accounts; economic forecasting; employment agency services; financial auditing; gift registry services; import-export agency services; interim business management; invoicing; layout services for advertising purposes; market studies; market intelligence services; marketing research; marketing; marketing in the framework of software publishing; media relations services; modelling for advertising or sales promotion; negotiation and conclusion of commercial transactions for third parties; negotiation of business contracts for others; news clipping services; arranging newspaper subscriptions for others; office machines and equipment rental; rental of office equipment in co-working facilities; online advertising on a computer network; provision of an online marketplace for buyers and sellers of goods and services; online retail services for downloadable digital music; online retail services for downloadable ring tones; online retail services for downloadable and pre-recorded music and movies; opinion polling; organization of exhibitions for commercial or advertising purposes; organization of trade fairs for commercial or advertising purposes; organization of fashion shows for promotional purposes; outdoor advertising; outsourced administrative management for companies; outsourcing services [business assistance]; pay per click advertising; payroll preparation; personnel management consultancy; personnel recruitment; photocopying services; rental of photocopying machines; presentation of goods on communication media, for retail purposes; price comparison services; procurement services for others [pur-

chasing goods and services for other businesses]; production of advertising films; promotion of goods and services through sponsorship of sports events; psychological testing for the selection of personnel; public relations; publication of publicity texts; publicity; publicity agency services; publicity material rental; radio advertising; registration of written communications and data; relocation services for businesses; rental of advertising space; rental of advertising time on communication media; retail services for pharmaceutical, veterinary and sanitary preparations and medical supplies; retail services for works of art provided by art galleries; sales promotion for others; rental of sales stands; scriptwriting for advertising purposes; search engine optimization for sales promotion; search engine optimisation for sales promotion; secretarial services; shop window dressing; shorthand; sponsorship search; arranging subscriptions to telecommunication services for others; systemization of information into computer databases; targeted marketing; tax preparation; tax filing services; telemarketing services; telephone answering for unavailable subscribers; production of teleshopping programmes; production of teleshopping programs; television advertising; transcription of communications [office functions]; typing; updating of advertising material; updating and maintenance of data in computer databases; updating and maintenance of information in registries; rental of vending machines; web site traffic optimization; web site traffic optimization; web indexing for commercial or advertising purposes; wholesale services for pharmaceutical, veterinary and sanitary preparations and medical supplies; word processing; writing of publicity texts; writing of curriculum vitae for others; writing of resumes for others.

38 – Telecommunications; cable television broadcasting; communications by telegrams; communications by telephone; communications by cellular phones; communications by computer terminals; communications by fiber optic networks; computer aided transmission of messages and images; electronic bulletin board services [telecommunications services]; facsimile transmission; rental of facsimile apparatus; information about telecommunication; providing access to databases; providing Internet chatrooms; message sending; rental of access time to global computer networks; rental of message sending apparatus; rental of modems; news agency services; providing online forums; paging services [radio, telephone or other means of electronic communication]; radio broadcasting; radio communications; satellite transmission; streaming of data; rental of telecommunication equipment; providing telecommunication channels for teleshopping services; providing telecommunications connections to a global computer network; telecommunications routing and junction services; teleconferencing services; telegraph services; telephone services; rental of telephones; television broadcasting; telex services; transmission of telegrams; transmission of electronic

mail; transmission of greeting cards online; transmission of digital files; providing user access to global computer networks; video-on-demand transmission; videoconferencing services; voice mail services; wireless broadcasting.

41 – Education; providing of training; entertainment; sporting and cultural activities; academies [education]; aikido instruction; amusement park services; animal training; arranging and conducting of colloquiums; arranging and conducting of concerts; arranging and conducting of conferences; arranging and conducting of congresses; arranging and conducting of in-person educational forums; arranging and conducting of seminars; arranging and conducting of symposiums; arranging and conducting of workshops [training]; arranging of beauty contests; boarding school education; booking of seats for shows; calligraphy services; cinema presentations / movie theatre presentations; club services [entertainment or education]; coaching [training]; conducting fitness classes; conducting guided climbing tours; conducting guided tours; correspondence courses; cultural, educational or entertainment services provided by art galleries; disc jockey services; discotheque services; dubbing; education information; educational examination for users to qualify to pilot drones; educational examination; educational services provided by schools; educational services provided by special needs assistants; electronic desktop publishing; entertainer services; entertainment information; entertainment services; film directing, other than advertising films; film distribution; film production, other than advertising films; gambling services; game services provided online from a computer network; games equipment rental; gymnastic instruction; health club services [health and fitness training]; holiday camp services [entertainment]; judo instruction; karaoke services; know-how transfer [training]; language interpreter services; layout services, other than for advertising purposes; lending library services; lighting technician services for events; microfilming; mobile library services / bookmobile services; modelling for artists; movie studio services; music composition services; news reporters services; nightclub services [entertainment]; nursery schools; online publication of electronic books and journals; orchestra services; organization of balls; organization of competitions [education or entertainment]; organization of cosplay entertainment events; organization of exhibitions for cultural or educational purposes; organization of fashion shows for entertainment purposes; organization of lotteries; organization of shows [impresario services]; organization of sports competitions; party planning [entertainment]; personal trainer services [fitness training]; photographic reporting; photography; physical education; practical training [demonstration]; presentation of circus performances; presentation of live performances; presentation of variety shows; production of music; production of radio and television programmes; production of shows;

programs, not downloadable, via video-on-demand services (terms considered too vague by the international bureau – rule 13 (2) (b) of the common regulations); providing amusement arcade services; providing casino facilities [gambling]; providing films, not downloadable, via video-on-demand services; providing golf facilities; providing museum facilities [presentation, exhibitions]; providing online electronic publications, not downloadable; providing online music, not downloadable; providing online videos, not downloadable; providing recreation facilities; providing sports facilities; providing television programmes, not downloadable, via video-on-demand services/providing television (terms considered too vague by the international bureau – rule 13 (2) (b) of the common regulations); publication of books; publication of texts, other than publicity texts; radio entertainment; recording studio services; recreation information; religious education; rental of artwork; rental of audio equipment; rental of cinematographic apparatus; rental of indoor aquaria; rental of lighting apparatus for theatrical sets or television studios; rental of motion pictures; rental of radio and television sets; rental of show scenery; rental of skin diving equipment; rental of sound recordings; rental of sports equipment, except vehicles; rental of sports grounds; rental of stadium facilities; rental of stage scenery; rental of tennis courts; rental of video cameras; rental of camcorders; rental of video cassette recorders; rental of videotapes; sado instruction [tea ceremony instruction]; screenplay writing; scriptwriting, other than for advertising purposes; sign language interpretation; songwriting; sound engineering services for events; sport camp services; subtitling; teaching/ educational services/instruction services; television entertainment; theatre productions; ticket agency services [entertainment]; timing of sports events; toy rental; training services provided via simulators; translation; tutoring; video editing services for events; videotape editing; videotaping; vocational guidance [education or training advice]; vocational retraining; writing of texts; zoological garden services.

(260) AM 2022 112363 A

(800) 1552489

(151) 2020 06 11

(891) 2020 12 30

(731) GEN İLAÇ VE SAĞLIK ÜRÜNLERİ
SANAYİ VE TİCARET ANONİM ŞİRKETİ
Mustafa Kemal Mahallesi 2119., Sokak No:3
D:2-3, Çankaya, TR-06520 Ankara, Turkey

(540)



The logo for 'ilopera' features the word 'ilopera' in a blue, lowercase, sans-serif font. To the right of the text is a stylized graphic consisting of two interlocking loops, one blue and one yellow, resembling a knot or a circular arrow.

(591) Blue, yellow and red

(531) 24.15.03; 24.15.13; 27.05.01; 29.01.13

(511)

5 – Pharmaceuticals, medical and veterinary preparations; sanitary preparations for medical purposes; dietetic food and substances adapted for medical or veterinary use, food for babies; dietary supplements for human beings and animals; plasters, materials for dressings; material for stopping teeth, dental wax; disinfectants; preparations for destroying vermin; fungicides, herbicides.

10 – Surgical, medical, dental and veterinary apparatus and instruments; nebulizers for medical purposes; inhalators for medical purposes; inhalers; apparatus for artificial respiration; respirators for artificial respiration; respiratory masks for artificial respiration; apparatus for artificial respiration; resuscitation apparatus; artificial limbs, eyes and teeth; orthopedic articles; suture materials; therapeutic and assistive devices adapted for the disabled; massage apparatus; apparatus, devices and articles for nursing infants; sexual activity apparatus, devices and articles.

(260) AM 2022 112364 A

(800) 1581935

(151) 2020 08 24

(891) 2021 03 10

(731) KOMATSU LTD.

3-6, 2-chome Akasaka, Minato-ku,
Tokyo 107-8414, Japan

(540)

Creating Value Together

(591) Black, white

(511)

7 – Installations for generating electricity using waste heat; installations for generating electricity; modules for generating electricity using waste heat as parts and accessories of industrial robots, apparatus for machining, electronic-component manufacturing machines and systems, semiconductor manufacturing machines and systems; modules for generating electricity as parts and accessories of industrial robots, apparatus for machining, electronic-component manufacturing machines and systems, semiconductor manufacturing machines and systems; industrial robots and parts and attachments thereof; welding robots and parts and attachments thereof; cutting machines; crushing machines; construction machines and apparatus for building or construction of roads, bridges and dams; snow ploughs and snow removal apparatus and parts and attachments thereof; metalworking machines and tools and parts and attachments thereof; mining machines and apparatus and parts and attachments thereof; construction machines and apparatus and parts and attachments thereof; loading-unloading machines and apparatus and parts and attachments thereof; mobile cranes and parts and attachments thereof; indus-

trial fishing machines and instruments and parts and attachments thereof; chemical processing machines and apparatus and parts and attachments thereof; textile machines and apparatus and parts and attachments thereof; lumbering, woodworking, or veneer or plywood making machines and apparatus and parts and attachments thereof; pulp making, papermaking or paper-working machines and apparatus and parts and attachments thereof; printing or bookbinding machines and apparatus and parts and attachments thereof; agricultural machines and agricultural implements, other than hand-operated; machines and apparatus for use in forestry and parts and attachments thereof; painting machines and apparatus and parts and attachments thereof; packaging or wrapping machines and apparatus and parts and attachments thereof; plastic processing machines and apparatus and parts and attachments thereof; semiconductor manufacturing machines and systems and apparatus and parts and attachments thereof; stone working machines and apparatus and parts and attachments thereof; non-electric prime movers, not for land vehicles and parts and attachments thereof; parts of non-electric prime movers and attachments thereof; pneumatic or hydraulic machines and instruments and apparatus and parts and attachments thereof; repairing or fixing machines and apparatus and parts and attachments thereof; food mixing machines for commercial use; lawnmowers; waste compacting machines and apparatus and parts and attachments thereof; waste crushing machines and apparatus and parts and attachments thereof; machine elements, not for land vehicles; starters for motors and engines; AC motors and DC motors [not including those for land vehicles but including parts for any AC motors and DC motors]; AC generators [alternators]; DC generators; oil coolers for motors and engines; air condensers; temperature regulators as parts or attachments of apparatus for machining, electronic component manufacturing machines and systems, and semiconductor manufacturing machines and systems; diesel engines not for land vehicles.

11 – Desiccating apparatus; recuperators; steamers for chemical processing; evaporators; distillation apparatus; heat exchangers; industrial furnaces; forage drying apparatus; boilers, other than parts of non-electric prime movers or engines; feed water heaters [for industrial purposes]; air conditioners; air dehumidifiers; freezing machines and apparatus; waste water treatment tanks for industrial purposes; solar water heaters; water purifying apparatus for industrial purposes; tap water faucets; level controlling valves for tanks; pipe line cocks; bath fittings; water heaters; heaters; apparatus and installations for cooling.

12 – Vessels and their parts and fittings; aircraft and their parts and fittings; railway rolling stock and their parts and fittings; automobiles and their parts and fittings; carts; carts [riyakah]; car dampers; car pushers; car pullers; traction engine; non-electric prime movers

for land vehicles, not including their parts; anti-theft alarms for vehicles; machine elements for land vehicles; AC motors or DC motors for land vehicles, not including their parts; self-driving cars; camera drones; civilian drones; dump trucks; fork lift trucks; diesel engines for land vehicles.

37 – Repair or maintenance of metalworking machines and tools; providing operational status information regarding metalworking machines and tools; providing information regarding maintenance of metalworking machines and tools; providing information regarding location and operational status of metalworking machines and apparatus for construction; providing information regarding location and operational status of metalworking machines and apparatus for repair and maintenance; repair or maintenance of construction machines and apparatus; providing location information regarding construction machines and apparatus; providing operational status information regarding construction machines and apparatus; providing information regarding maintenance of construction machines and apparatus; providing information regarding location and operational status of construction machines and apparatus for construction; providing information regarding location and operational status of construction machines and apparatus for repair and maintenance; repair or maintenance of loading-unloading machines and apparatus; providing operational status information regarding loading-unloading machines and apparatus; providing information regarding maintenance of loading-unloading machines and apparatus; providing information regarding location and operational status of loading-unloading machines and apparatus for construction; providing information regarding location and operational status of loading-unloading machines and apparatus for repair and maintenance; repair or maintenance of civil engineering machines and apparatus; providing operational status information regarding civil engineering machines and apparatus; providing information regarding maintenance of civil engineering machines and apparatus; providing information regarding location and operational status of civil engineering machines and apparatus for construction; providing information regarding location and operational status of civil engineering machines and apparatus for repair and maintenance; repair or maintenance of mining machines and apparatus; providing location information regarding mining machines and apparatus; providing operational status information regarding mining machines and apparatus; providing information regarding maintenance of mining machines and apparatus; providing information regarding location and operational status of mining machines and apparatus for construction; providing information regarding location and operational status of mining machines and apparatus for repair and maintenance; repair or maintenance of machines and apparatus for use in forestry; providing operational status information regarding machines and

apparatus for use in forestry; providing information regarding maintenance of machines and apparatus for use in forestry; providing information regarding location and operational status of machines and apparatus for use in forestry for construction; providing information regarding location and operational status of machines and apparatus for use in forestry for repair and maintenance; repair or maintenance of agricultural machines and agricultural implements other than hand-operated; providing operational status information regarding agricultural machines and agricultural implements other than hand-operated; providing information regarding maintenance of agricultural machines and agricultural implements other than hand-operated; providing information regarding location and operational status of agricultural machines and agricultural implements other than hand-operated for construction; providing information regarding location and operational status of agricultural machines and agricultural implements other than hand-operated for repair and maintenance; repair or maintenance of waste compacting machines and apparatus; providing operational status information regarding waste compacting machines and apparatus; providing information regarding maintenance of waste compacting machines and apparatus; providing information regarding location and operational status of waste compacting machines and apparatus for construction; providing information regarding location and operational status of waste compacting machines and apparatus for repair and maintenance; repair or maintenance of waste crushing machines and apparatus; providing operational status information regarding waste crushing machines and apparatus; providing information regarding maintenance of waste crushing machines and apparatus; providing information regarding location and operational status of waste crushing machines and apparatus for construction; providing information regarding location and operational status of waste crushing machines and apparatus for repair and maintenance; repair or maintenance of waste and trash separator machines; providing operational status information regarding waste and trash separator machines; providing information regarding maintenance of waste and trash separator machines; providing information regarding location and operational status of waste and trash separator machines for construction; providing information regarding location and operational status of waste and trash separator machines for repair and maintenance; repair or maintenance of snow ploughs; providing location information regarding snow ploughs; providing operational status information regarding snow ploughs; providing information regarding maintenance of snow ploughs; providing information regarding location and operational status of snow ploughs for snow removal; providing information regarding location and operational status of snow ploughs for repair and maintenance; repair or maintenance of measuring or testing machines and

instruments; providing operational status information regarding measuring or testing machines and instruments; providing information regarding maintenance of measuring or testing machines and instruments; providing information regarding location and operational status of measuring or testing machines and instruments for repair and maintenance; repair or maintenance of automobiles; providing information regarding maintenance of automobiles; providing information regarding location and operational status of automobiles for construction; providing information regarding location and operational status of automobiles for repair and maintenance; repair or maintenance of industrial robots; providing operational status information regarding industrial robots; providing information regarding maintenance of industrial robots; providing information regarding location and operational status of industrial robots for construction; providing information regarding location and operational status of industrial robots for repair and maintenance; construction and providing information relating thereto; construction by intelligent computerised construction technology via computer communications and providing information relating thereto; consulting services regarding constructions to execute optimal constructions; construction consultancy; construction supervision; supervision of the construction of buildings, civil engineering structures and underground structures; operation and maintenance of building equipment and providing information relating thereto; mining and providing advice and information relating thereto; snow removal and providing advice and information relating thereto.

39 – Providing information regarding operational control and operational status of cars and dump trucks (terms considered too vague by the International Bureau – rule 13 (2) (b) of the Regulations); providing information regarding dynamic control of cars and dump trucks (terms considered too vague by the International Bureau – rule 13 (2) (b) of the Regulations); providing information regarding the location of cars and dump trucks; transport by cars and dump trucks and providing information relating thereto; consultancy relating to planning of operational control of cars and dump trucks in transport (terms considered too vague by the International Bureau – rule 13 (2) (b) of the Regulations); providing information regarding the operational control and operational status of the land vehicles (terms considered too vague by the International Bureau – rule 13 (2) (b) of the Regulations); providing information regarding the operating location of land vehicles; physical storage of electronic media containing data, drawings, texts, digital photographs, music, images, video and electronic data; warehousing services; advisory services relating to the storage and transportation of goods, freight or cargo; freighting services; rental of warehouse space; rental of land vehicles; providing location information regarding automobiles; providing operational status

information regarding automobiles (terms considered too vague by the International Bureau – rule 13 (2) (b) of the Regulations); providing location information regarding metalworking machines and tools; providing location information regarding loading-unloading machines and apparatus; providing location information regarding civil engineering machines and apparatus; providing location information regarding machines and apparatus for use in forestry; providing location information regarding agricultural machines and agricultural implements other than hand-operated; providing location information regarding waste compacting machines and apparatus; providing location information regarding waste crushing machines and apparatus; providing location information regarding waste and trash separator machines; providing location information regarding measuring or testing machines and instruments; providing location information regarding industrial robots.

42 – Computer software design, computer programming and maintenance of computer software; design and development of operating software for accessing and using a cloud computing network; computer programming for information management; providing computer programs on data networks; cloud computing; rental of operating software for accessing and using cloud computing network; electronic data storage and data back-up services; electronic storage of data, drawings, texts, digital photographs, music, images, video and electronic data by cloud computing; development and creation of computer programmes for data processing; technical data analysis; surveying and engineering services; testing, data-analysing and measuring regarding civil engineering and building construction; drafting of building construction, civil engineering structures and underground structures and consultancy relating thereto; technical project planning; testing and research services relating to machines, apparatus and instruments; designing of machines, apparatus, instruments [including their parts] or systems composed of such machines, apparatus and instruments; design and development of computer hardware, software and databases; technological advice relating to operation of machines; technological advice relating to operation of computer programs; technological advice relating to computers, automobiles and industrial machines; analysis and technological consultancy of consumed fuel, fuel level and operating data of metalworking machines and tools, construction machines and apparatus, loading-unloading machines and apparatus, mining machines and apparatus, machines and apparatus for use in forestry, agricultural machines and agricultural implements other than hand-operated, waste compacting machines and apparatus, waste crushing machines and apparatus, waste and trash separator machines, snow ploughs, measuring or testing machines and instruments, automobiles, and industrial robots; analysis and technological consultancy of consumed power, charge level

and operating data of metalworking machines and tools, construction machines and apparatus, loading-unloading machines and apparatus, mining machines and apparatus, machines and apparatus for use in forestry, agricultural machines and agricultural implements other than hand-operated, waste compacting machines and apparatus, waste crushing machines and apparatus, waste and trash separator machines, snow ploughs, measuring or testing machines and instruments, automobiles, and industrial robots; energy auditing; consultancy in the field of energy efficiency; consultancy in the field of energy-saving; construction planning services.

(260) AM 2022 112443 A

(800) 1584240

(151) 2020 10 22

(891) 2020 10 22

(731) Apple Inc.

One Apple Park Way, Cupertino CA 95014,
USA

(540)

APPLE ONE

(591) Black, white

(511)

38 – Subscription-based broadcasting and transmission of streamed music, audio, video, data, images and multimedia content by means of telecommunications networks.

41 – Distribution, rental and presentation of radio programs, television programs, motion pictures, multimedia entertainment content, podcasts and sound recordings; entertainment in the nature of ongoing television, radio, audio, video, podcast, and webcast programs; providing entertainment, sports, animation, music, informational, news, reality, documentary, current events, and arts and culture programming via a fee or pre-paid subscription service accessed by means of telecommunications networks, computer networks, the Internet, satellite, radio, wireless communications networks, television, and cable television; providing non-downloadable computer games, electronic games, interactive games, and video games; providing non-downloadable pre-recorded music, video, and graphics for use on mobile communications devices; providing books, periodicals, newspapers, newsletters, manuals, blogs, journals and other publications through websites and computer applications; providing fitness and exercise training via non-downloadable computer software.

(260) AM 2022 112459 A

(800) 1140495

(151) 2012 10 23

(891) 2021 03 15

(731) CORDIER

1 rue de la Seiglière, F-33800 Bordeaux,
France

(540)

CAFÉ DE PARIS

(591) Black, white

(511)

33 – Wines; sparkling wines; spirits; liqueurs.

(260) AM 2022 112465 A

(800) 1454665

(151) 2018 01 25

(891) 2020 12 30

(731) OSMANLİMAN MAKİNA SANAYİ VE
TİCARET ANONİM ŞİRKETİ

İkittelli Osb Mah. Atatürk Blv., Haseyad 1.
Kısıım Sitesi No: 60/1/2D, Başakşehir, İstanbul,
Turkey

(540)



The logo for ARTİKON features the word 'ARTİKON' in a bold, sans-serif font. The letters 'A', 'R', 'T', 'I', 'K', and 'O' are in grey, while the letter 'N' is in red. A registered trademark symbol (®) is located to the right of the 'N'.

(591) Grey and red

(531) 27.05.01; 29.01.12

(511)

7 – Machines, machine tools and industrial robots for processing and shaping wood, metals, glass, plastics and minerals, 3D printers; construction machines and robotic mechanisms (machines) for use in construction, bulldozers, diggers (machines), excavators, road construction and road paving machines, drilling machines, rock drilling machines, road sweeping machines; lifting, loading and transmission machines and robotic mechanisms (machines) for lifting, loading and transmission purposes; elevators, escalators and cranes; machines and robotic mechanisms (machines) for use in agriculture and animal breeding, machines and robotic mechanisms (machines) for processing cereals, fruits, vegetables and food; machines for preparing and processing beverages; engines and motors, other than for land vehicles, parts and fittings therefor; hydraulic and pneumatic controls for engines and motors, brakes other than for vehicles, brake linings for engines, crankshafts, gearboxes, other than for land vehicles, cylinders for engines, pistons for engines, turbines, not for land vehicles, filters for engines and motors, oil, air and fuel filters for land vehicle engines, exhausts for land vehicle engines, exhaust manifolds for land vehicle engines, engine cylinders for land vehicles, engine cylinder heads for land vehicles, pistons for land vehicle engines, carburetors

for land vehicles, fuel conversion apparatus for land vehicle engines, injectors for land vehicle engines, fuel economisers for land vehicle engines, pumps for land vehicle engines, valves for land vehicle engines, starter motors for land vehicles, dynamos for land vehicle engines, sparking plugs for land vehicle engines; bearings (parts of machines), roller or ball bearings; machines for mounting and detaching tires; alternators, current generators, electric generators, current generators operated with solar energy; painting machines, automatic spray guns for paint, electric, hydraulic and pneumatic punching machines and guns, electric adhesive tape dispensers (machines), electric guns for compressed gas or liquid spraying machines, electric hand drills, electric hand saws, electric jigsaw machines, spiral binding machines for industrial use, compressed air machines, compressors (machines), vehicle washing installations, robotic mechanisms (machines) with the abovementioned functions; electric and gas-operated welding apparatus, electric arc welding apparatus, electric soldering apparatus, electric arc cutting apparatus, electrodes for welding machines, industrial robots (machines) with the abovementioned functions; printing machines; packaging machines, filling, plugging and sealing machines, labellers (machines), sorting machines, industrial robots (machines) with the abovementioned functions, electric packing machines for plugging and sealing of plastics; machines for textile processing, sewing machines, industrial robots (machines) with the abovementioned functions, dispensing pumps for service stations, self-regulating fuel pumps; electric kitchen machines for chopping, grinding, crushing, mixing and mincing foodstuff, washing machines, laundry washing machines, dishwashers, spin driers (not heated), electric cleaning machines for cleaning floors, carpets or floorings, vacuum cleaners and parts thereof; automatic vending machines; galvanizing and electroplating machines; electric door openers and closers; gaskets for engines and motors.

35 – Advertising, marketing and public relations; organization of exhibitions and trade fairs for commercial or advertising purposes; design for advertising; provision of an online marketplace for buyers and sellers of goods and services; office functions; secretarial services; arranging newspaper subscriptions for others; compilation of statistics; rental of office machines; systemization of information into computer databases; telephone answering for unavailable subscribers; business management, business administration and business consultancy; accounting; commercial consultancy services; personnel recruitment, personnel placement, employment agencies, import-export agencies; temporary personnel placement services; auctioneering; the bringing together, for the benefit of others, of a variety of goods, machines, machine tools and industrial robots for processing and shaping wood, metals, glass, plastics and minerals, 3D printers, construction machines and robotic mechanisms (ma-

chines) for use in construction: bulldozers, diggers (machines), excavators, road construction and road paving machines, drilling machines, rock drilling machines, road sweeping machines, lifting, loading and transmission machines and robotic mechanisms (machines) for lifting, loading and transmission purposes: elevators, escalators and cranes, machines and robotic mechanisms (machines) for use in agriculture and animal breeding, machines and robotic mechanisms (machines) for processing cereals, fruits, vegetables and food: machines for preparing and processing beverages, engines and motors, other than for land vehicles, parts and fittings therefor: hydraulic and pneumatic controls for engines and motors, brakes other than for vehicles, brake linings for engines, cranks-hafts, gearboxes, other than for land vehicles, gearboxes, cylinders for engines, pistons for engines, turbines, not for land vehicles, filters for engines and motors, oil, air and fuel filters for land vehicle engines, exhausts for land vehicle engines, exhaust manifolds for land vehicle engines, engine cylinders for land vehicles, engine cylinder heads for land vehicles, pistons for land vehicle engines, carburetors for land vehicles, fuel conversion apparatus for land vehicle engines, injectors for land vehicle engines, fuel economisers for land vehicle engines, pumps for land vehicle engines, valves for land vehicle engines, starter motors for land vehicles, dynamos for land vehicle engines, sparking plugs for land vehicle engines, bearings (parts of machines), roller or ball bearings, machines for mounting and detaching tires, alternators, current generators, electric generators, current generators operated with solar energy, painting machines, automatic spray guns for paint, electric, hydraulic and pneumatic punching machines and guns, electric adhesive tape dispensers (machines), electric guns for compressed gas or liquid spraying machines, electric hand drills, electric hand saws, electric jigsaw machines, spiral machines, compressed air machines, compressors (machines), vehicle washing installations, robotic mechanisms (machines) with the abovementioned functions, electric and gas-operated welding apparatus, electric arc welding apparatus, electric soldering apparatus, electric arc cutting apparatus, electrodes for welding machines, industrial robots (machines) with the abovementioned functions, printing machines, packaging machines, filling, plugging and sealing machines, labellers (machines), sorting machines, industrial robots (machines) with the abovementioned functions, electric packing machines for plugging and scaling of plastics, machines for textile processing, sewing machines, industrial robots (machines) with the abovementioned functions, pumps or engines, fuel dispensing pumps for service stations, self-regulating fuel pumps, electric kitchen machines for chopping, grinding, crushing, mixing and mincing foodstuff, washing machines, laundry washing machines, dishwashers, spin driers (not heated), electric cleaning machines for cleaning floors, carpets or floorings, vacuum

cleaners and parts thereof, automatic vending machines, galvanizing and electroplating machines, electric door openers and closers, gaskets for engines and motors, enabling customers to conveniently view and purchase those goods, such services may be provided by retail stores, wholesale outlets, by means of electronic media or through mail order catalogues.

- (260) AM 2022 112481 A
 (800) 863480
 (151) 2005 03 21
 (891) 2021 03 10
 (731) HGI HELLENIC GLASS INDUSTRY S.A.
 25th Km Athens-Korinthos, New National
 Road, Mandra, GR-196 00 Attica, Greece
 (540)



- (591) Combination of yellow and black. The background of the mark is black, the circle in the center is yellow and on that appears a black "U" letter
 (531) 01.07.01; 26.01.01; 26.01.03; 26.01.18; 26.04.04; 26.04.10; 27.05.01; 27.05.21; 29.01.12
 (511)
 21 – Small and medium sized portable utensils and containers, for domestic household and culinary purposes (not made of metals or coated therewith); glassware, porcelain and earthenware not included in other classes.

- (260) AM 2022 112526 A
 (800) 1584995
 (151) 2021 01 25
 (891) 2021 01 25
 (731) thyssenkrupp AG
 ThyssenKrupp Allee 1, 45143 Essen, Germany
 (540)



- (591) Black, white
 (531) 24.15.01; 24.15.17; 27.05.01; 27.05.17; 27.05.17; 27.05.19

(511)

7 – Elevators; platform lifts; lifting platforms for persons; electric motors for elevator doors; electric door openers for automatic lift doors; stairlifts; home lifts; mechanical escalators; mechanical moving walkways; passenger boarding bridges; structural parts of elevators, platform lifts, lifting platforms for persons, stairlifts, home lifts, mechanical escalators, mechanical, moving walkways, passenger boarding bridges.

9 – Apparatus for recording, transmission and reproduction of sound and images; computers; electrical and electronic installations and apparatus for the automation of technology; interactive controls and remote controls for the control, signal distribution, monitoring and visualisation of technological infrastructure; electrical and electronic installations controlled by mobile apps; electrical and electronic devices for recording and controlling visitor streams; electronic control systems for access authorization; electrical, electronic and electro-optical sensors; sensors for controlling motors; sensors for system control; motion detectors; card readers; chip card management systems with identification cards (magnetic) and readers (data processing); virtual reality glasses; augmented reality glasses; all the aforementioned goods relating to elevators, platform lifts, passenger lifts, stairlifts, home lifts, mechanical escalators, mechanical moving walkways, passenger boarding bridges, visual docking guidance systems for airports and aircraft ground support equipment connectable to passenger boarding bridges; computer software and mobile applications for the control, maintenance, monitoring and optimisation of utilisation, monitoring of safety functions and detection and reporting of hazardous situations in relation to elevators, platform lifts, lifting platforms for people, stairlifts, home lifts, mechanical escalators, mechanical moving walks, passenger boarding bridges; computer software and mobile apps for the processing and evaluation of messages in the field of time recording, identification of persons, building automation, lighting control, climate control in relation to elevators, platform lifts, lifting platforms for persons, mechanical escalators, mechanical moving walks, passenger boarding bridges; computer software and mobile apps for telecommunications services, namely the transmission of voice, data, graphics, sound and video via broadband and wireless networks for elevator monitoring and control, for the provision of information and entertainment in elevator cabins and for enabling emergency calls from elevator cabins; computer software and mobile apps relating to elevators, platform lifts, passenger lifts, stairlifts, home lifts, mechanical escalators, mechanical moving walkways, passenger boarding bridges and aircraft ground support equipment connectable to passenger boarding bridges for virtual reality glasses and augmented reality glasses; visual docking guidance systems for airports; computer software and mobile apps to control and maintain visual docking guidance systems for

airports; computer software and mobile apps to control and maintain aircraft ground support equipment connectable to passenger boarding bridges.

11 – Air generating equipment; ventilation and air-conditioning equipment and systems, water supply systems; all the aforementioned goods connectable to passenger boarding bridges and for supporting aircraft on the ground.

37 – Construction of elevators, platform lifts, passenger lifts, automatic elevator doors, stairlifts, home lifts, mechanical escalators, mechanical moving walkways, passenger boarding bridges, visual docking guidance systems for airports, aircraft ground support systems connectable to passenger boarding bridges; installation of elevators, platform lifts, passenger lifts, automatic elevator doors, stairlifts, home lifts, mechanical escalators, mechanical moving walkways, passenger boarding bridges, visual docking guidance systems for airports, aircraft ground support systems connectable to passenger boarding bridges; repair, maintenance and modernisation of elevators, platform lifts, passenger lifts, automatic elevator doors, stairlifts, home lifts, mechanical escalators, mechanical moving walkways, passenger boarding bridges, visual docking guidance systems for airports, aircraft ground support equipment connectable to passenger boarding bridges.

42 – Scientific and technological services, research and related design services and industrial analysis, industrial research and industrial designer services; quality control and authentication services; engineering consultancy; technological consultancy services; consultancy services related to construction design; engineering design and consultancy; computer software design and development; mobile app design and development; consultancy services related to computer systems; computer software consultancy services; mobile app consultancy services; installation of software for access control as a service [ACaaS]; artificial intelligence platforms as software as a service [SaaS]; hosting of servers and software for access control as a service [ACaaS]; software as a service [SaaS]; all the above services relating to elevators, escalators, moving walkways, stairlifts, home lifts, passenger boarding bridges, visual docking guidance systems for airports, aircraft ground support equipment connectable to passenger boarding bridges.

(260) AM 2022 112541 A

(800) 1585295

(151) 2020 09 11

(891) 2020 09 11

(731) WORLD MEDICINE İLAÇ SAN.VE TİC.A.Ş.
15 TEMMUZ MAH. CAMİ YOLU CAD.
NO:50, Bağcılar İstanbul, Turkey

(540)

COVIDEF-KOBIDEΦ

(591) Black, white

(531) 28.05

(511)

5 – Pharmaceutical and veterinary preparations for medical purposes, chemical preparations for medical purposes, dietary supplements, including those adapted for medical purposes, dietary supplements for slimming purposes, food for babies, herbs and herbal beverages adapted for medicinal purposes, dental preparations and articles, sanitary preparations for medical use, hygienic pads, hygienic tampons, plasters, materials for dressings, diapers, including those made of paper and textiles, preparations for destroying vermin, fungicides, herbicides, deodorants, other than for human beings or for animals, air deodorising preparations, disinfectants, antiseptics, detergents for medical purposes.

(260) AM 2022 112555 A

(800) 1585593

(151) 2020 08 27

(891) 2020 08 27

(731) BAUTECH Sp. z o.o.

ul. Staszica 25, PL-05-500 PIASECZNO,
Poland

(540)



(591) Red and black

(531) 24.15.01; 24.15.15; 26.03.01; 27.05.01;

27.05.17; 29.01.12

(511)

1 – Chemical admixtures for concrete, chemical compositions for reinforcing concrete, underwater concrete segregation controlling admixtures, compositions for preserving concrete (except paints or oils), concrete preservatives (except paints and oils), surfactants for use in coating concrete (other than paints), substances for the etching of concrete, substances (chemical-) for cleaning concrete, retarders for use with concrete, concrete hardening compounds, anti-glutinates for concrete, impregnating agents for concrete, protective coatings in the form of sprays for use on concrete (other than paints or oils), compositions for dust proofing concrete, surfactants for use in reinstating concrete, chemical compositions for masking concrete, concrete aeration chemicals, soil stabilizer for use in road construction, chemical preparations for the manufacture of paints, kaolin.

2 – Paints, varnishes, stains, asphalt varnish, paint thinners and binders, bactericidal paints, primers for wood, fire proof paints, primer paints, antipollution pa-

ints used in ceramics, water-based glue or casein paints, fixative for watercool paints, varnishes and varnish thinners.

35 – Business audit, business research, business management consulting, negotiating business contracts for third parties, business consultancy, advertising and publication of advertising texts including via the Internet; operation of quarries.

37 – Concrete renovation, erection of reinforced concrete structures using sliding and climbing formwork, construction of civil engineering structures by pouring concrete, concreting, concrete sealing, repair of concrete elements, cleaning of stone work, road paving, erection of reinforced concrete structures using sliding and climbing formwork, stabilization of earth by insertion of reinforcing bars, stabilization of earth by cement injection, ground stabilization, road paving, asphaltting, construction of breakwaters, construction and maintenance of pipelines, underwater construction, port construction, cleaning of building from inside and outside, installation maintenance and repair of construction machinery electrical appliances installation and repair, masonry, varnishing, painting, construction supervision, repairs of underwater objects, road cleaning services, cleaning, sanding, demolition of buildings.

(260) AM 2022 112637 A

(800) 1586157

(151) 2020 11 26

(891) 2020 11 26

(731) SERUM INSTITUTE OF INDIA PVT. LTD.

"Sarosh Bhavan", 16-B/1, Dr. Ambedkar Road,
Pune – 411001, India

(540)

MENFIVE

(591) Black, white

(511)

5 – Vaccines, medicinal and pharmaceutical preparations.

(260) AM 2022 112638 A

(800) 1586295

(151) 2021 03 03

(891) 2021 03 03

(731) Truck-Lite Co., LLC

310 East Elmwood Ave., Falconer NY 14733,
USA

(540)



(591) Black, white
(531) 26.11.22; 27.05.07
(511)

9 – Electronic devices for sensing, monitoring and communicating the condition, function, location and operation of a vehicle, trailer, intermodal container, rail car, and similar vehicles, including the cargo contained therein, and components and systems thereof.

38 – Transmission of data regarding the condition, function, location and operation of a vehicle, trailer, intermodal container, rail car, and similar vehicles, including the cargo contained therein, and components and systems thereof, to a server, as part of a global computer network.

(260) AM 2022 112639 A
(800) 1586324
(151) 2020 10 13
(891) 2020 10 13

(731) PETKİN DIŞ TİCARET LİMİTED ŞİRKETİ
Acidereosb Mahallesi, Yaşar Doğu Caddesi,
No: 15, Sarıçam – Adana, Turkey

(540)

GEMAOIL®

(591) Yellow
(531) 27.05.17; 27.05.19; 29.01.02
(526) ®
(511)

4 – Industrial oils and greases; cutting fluids; dust absorbing, wetting and binding compositions.

(260) AM 2022 112640 A
(800) 1586345
(151) 2020 11 19
(891) 2020 11 19

(731) Zakrytoe aktsionernoe obshchestvo "Myasnaya galereya"
65, ul. Poliny Osipenko, RU-600009 Vladimir,
Russian Federation

(540)



(591) Red, black, white
(531) 03.07.17; 11.03.18; 28.05; 29.01.13
(526) ЧЕБУ РЕКИ

(511)
30 – Chebureki [traditional meat pastry].

43 – Services for providing food; food and drink catering.

(260) AM 2022 112641 A
(800) 1586401
(151) 2021 01 04
(891) 2021 01 04
(731) AROMATIKA LTD.

7-9 Nyzhniy Val str., Kyiv 04071, Ukraine

(540)

DOOCABI NATURAL PETS CARE

(591) Black, white
(511)

3 – Soaps, namely skin soap; perfumery, essential oils for personal and household use; cosmetics; hair lotions; cosmetics for animals.

5 – Dietary foods and substances intended for veterinary use; dietary supplements for animals.

31 – Animal feed; pet treats, edible; pet food; litter for animals; meal for animals; animal foodstuffs.

(260) AM 2022 112652 A
(800) 1586789
(151) 2020 10 05
(891) 2020 10 05
(731) SOCIETE BIC

14 rue Jeanne d'Asnières, F-92110 Clichy,
France

(540)

INTENSITY

(591) Black, white
(531) 27.05.01
(511)

16 – Writing instruments and refills thereof [writing instruments]; pens, ballpoint pens, correction pens; gel-ink ballpoint pens; fountain pens; writing ink; cartridges for ballpoint pens; pen refills; refills for ballpoint pens; felt-tip pens for writing; drawing instruments and refills thereof, pens for drawing; drawing ink; crayons; pencils; color pencils; felt-tip pens; marking pens [stationery]; highlighters; felt marking pens; writing instruments and refills thereof [writing instruments]; pens, ballpoint pens, correction pens; gel-ink ballpoint pens; fountain pens; writing ink; cartridges for ballpoint pens; pen refills; refills for ballpoint pens; felt-tip pens for writing; drawing instruments and refills thereof, pens for drawing; drawing ink; crayons; pencils; color pencils; felt-tip pens; marking pens [stationery]; highlighters; felt marking pens.

(260) AM 2022 112653 A

(800) 1586821

(151) 2020 11 23

(891) 2020 11 23

(731) HOMEND ELEKTRONİK DAYANIKLI

TÜKETİM CİHAZLARI SANAYİ VE

TİCARET ANONİM ŞİRKETİ

Cumhuriyet Mahallesi Yeni Yol 1 Sokak,

Now Bomonti Apt. No :2/12 Adres,

Kod: 3371525803 Şişli, İSTANBUL, Turkey

(540)

Homend

(591) Black, white

(531) 27.05.01

(511)

7 – Machines, machine tools and industrial robots for processing and shaping wood, metals, glass, plastics and minerals, 3D printers, construction machines and robotic mechanisms (machines) for use in construction; bulldozers, diggers (machines), excavators, road construction and road paving machines, drilling machines, rock drilling machines, road sweeping machines; lifting, loading and transmission machines and robotic mechanisms (machines) for lifting, loading and transmission purposes; elevators, escalators and cranes; machines and robotic mechanisms (machines) for use in agriculture and animal breeding, machines and robotic mechanisms (machines) for processing cereals, fruits, vegetables and food; engines and motors, other than for land vehicles, parts and fittings therefor; hydraulic and pneumatic controls for engines and motors, brakes other than for vehicles, brake linings for engines, crankshafts, gearboxes, other than for land vehicles, gearboxes, cylinders for engines, pistons for engines, turbines, not for land vehicles, filters for engines and motors, oil, air and fuel filters for land vehicle engines, exhausts for land vehicle engines, exhaust manifolds for land vehicle engines, engine cylinders for land vehicles, engine cylinder heads for land vehicles, pistons for land vehicle engines, carburetors for land vehicles, fuel conversion apparatus for land vehicle engines, injectors for land vehicle engines, fuel economisers for land vehicle engines, pumps for land vehicle engines, valves for land vehicle engines, starter motors for land vehicles, dynamos for land vehicle engines, sparking plugs for land vehicle engines; bearings (parts of machines), roller or ball bearings; machines for mounting and detaching tires; alternators, current generators, electric generators, current generators operated with solar energy; painting machines, automatic spray guns for paint, electric, hydraulic and pneumatic punching machines and guns, electric adhesive tape dispensers (machines), electric guns for compressed gas or liquid spraying machines, electric hand drills, electric hand saws, electric jigsaw machines, spiral machines, compressed air machines, compressors (machines), vehicle was-

hing installations, robotic mechanisms (machines) with the abovementioned functions; electric and gas-operated welding apparatus, electric arc welding apparatus, electric soldering apparatus, electric arc cutting apparatus, electrodes for welding machines, industrial robots (machines) with the abovementioned functions; printing machines; packaging machines, filling, plugging and sealing machines, labellers (machines), sorting machines, industrial robots (machines) with the abovementioned functions, electric packing machines for plugging and scaling of plastics; machines for textile processing, sewing machines, industrial robots (machines) with the abovementioned functions; fuel dispensing pumps for service stations, self-regulating fuel pumps; electric kitchen machines for chopping, grinding, crushing, mixing and mincing foodstuff, washing machines, laundry washing machines, dishwashers, spin driers (not heated), electric cleaning machines for cleaning floors, carpets or floorings, vacuum cleaners and parts thereof; automatic vending machines; galvanizing and electroplating machines; electric door openers and closers; joints (parts of engines).

8 – Forks, spoons, knives and non-electric cutters, slicers, peelers for kitchen use, including those made of precious metals; side arms and blades (weapons); tools and apparatus included in this class for personal beauty care use; tools and apparatus included in this class for shaving, epilation, manicure and pedicure, electric hand implements for straightening and curling hair, scissors; hand-operated [non-electric] hand tools included in this class for the repair of machines, apparatus and vehicles and for use in construction, agriculture, horticulture and forestry, none of them being power tools; electric or non-electric irons; steam irons.

11 – Lighting installations; lights for vehicles and interior-exterior spaces; heating installations using solid, liquid or gas fuels or electricity, central heating boilers, boilers for heating installations, radiators [heating], heat exchangers, not parts of machines, stoves, kitchen stoves, solar thermal collectors [heating]; steam, gas and fog generators, steam boilers, other than parts of machines, acetylene generators, oxygen generators, nitrogen generators; installations for air-conditioning and ventilating; cooling installations and freezers; electric and gas-powered devices, installations and apparatus for cooking, drying and boiling; cookers, electric cooking pots, electric water heaters, barbecues, electric laundry driers; hair driers; hand drying apparatus; sanitary installations, taps [faucets], shower installations, toilets [water-closets], shower and bathing cubicles, bath tubs, toilet seats, sinks, wash-hand basins [parts of sanitary installations]; water softening apparatus; water purification apparatus; water purification installations; waste water purification installations; electric bed warmers and electric blankets, not for medical use; electric pillow warmers;

and non-electric cutters, slicers, peelers for kitchen use, including those made of precious metals, side arms and blades (weapons), tools and apparatus included in this class for personal beauty care use namely tools and apparatus included in this class for shaving, epilation, manicure and pedicure, electric hand implements for straightening and curling hair, scissors, hand-operated [non-electric] hand tools included in this class for the repair of machines, apparatus and vehicles and for use in construction, agriculture, horticulture and forestry, none of them being power tools, electric or non-electric irons, steam irons, lighting installations, lights for vehicles and interior-exterior spaces, heating installations using solid, liquid or gas fuels or electricity, central heating boilers, boilers for heating installations, radiators [heating], heat exchangers, not parts of machines, stoves, kitchen stoves, solar thermal collectors [heating], steam, gas and fog generators, steam boilers, other than parts of machines, acetylene generators, oxygen generators, nitrogen generators, installations for air-conditioning and ventilating, cooling installations and freezers, electric and gas-powered devices, installations and apparatus for cooking, drying and boiling namely cookers, electric cooking pots, electric water heaters, barbecues, electric laundry driers, hair driers, hand drying apparatus, sanitary installations, taps [faucets], shower installations, toilets [water-closets], shower and bathing cubicles, bath tubs, toilet seats, sinks, wash-hand basins [parts of sanitary installations], water softening apparatus, water purification apparatus, water purification installations, waste water purification installations, electric bed warmers and electric blankets, not for medical use, electric pillow warmers, electric or non-electric footwarmers, hot water bottles, filters for aquariums and aquarium filtration apparatus, industrial type installations for cooking, drying and cooling purposes, pasteurizers and sterilizers, hand-operated non-electric cleaning instruments and appliances, brushes, other than paintbrushes, steel chips for cleaning, sponges for cleaning, steel wool for cleaning, cloths of textile for cleaning, gloves for dishwashing, non-electric polishing machines for household purposes, brooms for carpets, mops, toothbrushes, electric toothbrushes, dental floss, shaving brushes, hair brushes, combs, non-electric household or kitchen utensils, included in this class, [other than forks, knives, spoons], services [dishes], pots and pans, bottle openers, flower pots, drinking straws, non-electric cooking utensils, ironing boards and shaped covers therefor, drying racks for washing, clothes drying hangers, cages for household pets, indoor aquariums, vivariums and indoor terrariums for animals and plant cultivation, ornaments and decorative goods of glass, porcelain, earthenware or clay, included in this class, namely statues, figurines and vases, mouse traps, insect traps, electric devices for attracting and killing flies and insects, fly catchers, fly swatters, perfume burners, perfume sprayers, perfume vaporizers, electric

or non-electric make-up removing appliances, powder puffs, toilet cases, nozzles for sprinkler hose, nozzles for watering cans, watering devices, garden watering cans, unworked or semi-worked glass, except building glass, mosaics of glass and powdered glass for decoration, except for building, glass wool other than for insulation or textile use, woven or non-woven textile fabrics, textile goods for household use, not included in other classes namely curtains, bed covers, sheets (textile), pillowcases, blankets, quilts, towel, flags, pennants, labels of textile, swaddling blankets, enabling customers to conveniently view and purchase those goods, such services may be provided by retail stores, wholesale outlets, by means of electronic media or through mail order catalogues.

(260) AM 2022 112654 A

(800) 1586854

(151) 2020 08 07

(891) 2020 08 07

(731) Rakuten Group, Inc.

1-14-1, Tamagawa, Setagaya-ku,
Tokyo 158-0094, Japan

(540)

Rakuten Point

(591) Black, white

(511)

35 – Advertising; providing a searchable on-line advertising guide featuring the goods and services of on-line vendors; on-line promotional services to facilitate the sale of goods and services by others via a computer network; advertising services for the promotion of e-commerce; on-line price comparison services; advice and information about customer and product management and prices on Internet sites in connection with purchases made over the Internet; sales promotion, including for others; customer loyalty services and customer club services for commercial, promotional and advertising purposes; organization and administration of loyalty programs for promoting goods and services; sales promotion of goods and services through loyalty card schemes; promoting the goods and services of others by arranging for sponsors to affiliate their goods and services with an awards program; promoting the goods and services of others through the distribution of discount cards, by awarding purchase points for credit card use and by the issuance of loyalty reward cards and online gift cards; management, organisation, operation and supervision of customer loyalty, incentive and/or promotional schemes; conducting customer loyalty, reward, affinity and incentive programs for commercial promotion and for advertising purposes; promoting the use of charge and credit card accounts of others through the administration of incentive programs; promoting the goods and services of others through the administration of sales and promotional incentive schemes involving discount coupon points, including electronic

points; promotional services, namely arranging for affiliated stores and members to join a customer loyalty program and loyalty reward cards and the administration thereof; organization and operation of loyalty reward card schemes for customers; providing information concerning commercial sales; promoting the goods and services of others through the administration of sales and promotional incentive schemes involving trading stamps; administration of frequent flyer programs; providing advice and information in relation to all the foregoing services.

36 – Loyalty program payment processing services; payment processing services; issuance of tokens of value and provision of information relating thereto; issuance of tokens of value in the nature of discount coupon points; issue of tokens of value in the nature of trading stamps; redemption of tokens of value; redemption of tokens of value in the nature of discount coupon points; crowdfunding; financial and monetary transaction services; financial information and advisory services; financial analysis and research services; financial management; charitable fund raising; issuance, custody and settlement of coupon points for trade or discount of goods and services, provided in proportion to purchase amount; issuance and settlement of loyalty rewards cards.

(260) AM 2022 112744 A
 (800) 1587252
 (151) 2021 03 11
 (891) 2021 03 11
 (731) HYUNDAI MOTOR COMPANY
 12, Heolleung-ro, Seocho-gu, Seoul,
 Republic of Korea

(540)

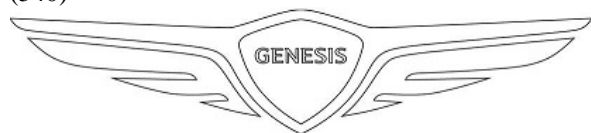

(591) Black, white
 (531) 03.07.16; 24.01.15; 24.01.17; 27.05.02
 (511)
 36 – Vehicle insurance services; vehicle insurance information; providing vehicle insurance rate quotes; vehicle insurance consultancy; automobile appraisal; automobile insurance services; automobile insurance information; appraisal of used automobiles; providing information relating to the appraisal of used automobiles.

(260) AM 2022 112746 A
 (800) 1587376
 (151) 2021 03 11
 (891) 2021 03 11
 (731) HYUNDAI MOTOR COMPANY
 12, Heolleung-ro, Seocho-gu, Seoul,
 Republic of Korea

(540)

GENESIS

(591) Black, white
 (511)
 36 – Vehicle insurance services; vehicle insurance information; providing vehicle insurance rate quotes; vehicle insurance consultancy; automobile appraisal; automobile insurance services; automobile insurance information; appraisal of used automobiles; providing information relating to the appraisal of used automobiles.

(260) AM 2022 112815 A
 (800) 1588752
 (151) 2021 01 25
 (891) 2021 01 25
 (731) Individual entrepreneur Astaf'eva Lyudmila
 Vasil'evna
 ul. Derzhavina, d. 49, kv. 21, Novosibirsk,
 RU-630005 Novosibirskaya obl.,
 Russian Federation

(540)

GREENFLASH

(591) Black, white
 (511)
 5 – Acaricides; aconitine; alkaloids for medical purposes; alginates for pharmaceutical purposes; algicides; aldehydes for pharmaceutical purposes; dental amalgams of gold; dental amalgams; amino acids for veterinary purposes; amino acids for medical purposes; analgesics; anaesthetics; antibiotics; antiseptics; medicine cases, portable, filled; first-aid boxes, filled; aluminium acetate for pharmaceutical purposes; acetates for pharmaceutical purposes; germicides; balms for medical purposes; bandages for dressings; diagnostic biomarker reagents for medical purposes; biocides; bracelets impregnated with insect repellent; bromine for pharmaceutical purposes; paper for mustard plasters; fly catching paper; reagent paper for veterinary purposes; reagent paper for medical purposes; mothproofing paper; petroleum jelly for medical purposes; vaccines; oxygen baths; antiseptic cotton; aseptic cotton; absorbent cotton; wadding for medical purposes; cotton for medical purposes; dietetic substances adapted for medical use; radiological contrast substances for medical purposes; nutritive substances for microorganisms; radioactive substances for medical purposes; bismuth subnitrate for pharmaceutical purposes; melissa water for pharmaceutical purposes; sea water for medicinal bathing; mineral waters for medical purposes; thermal water; dietary fiber; molding wax for dentists; gases for medical purposes; guaiacol for pharmaceutical purposes; sexual stimulant gels; hematogen; hemoglobin; hydrastine; hydrastinine; glycerine for medical purposes; glycerophosphates; glucose for medical purposes; gentian for pharmaceutical purposes; hormones for medical purposes;

mustard for pharmaceutical purposes; mustard plasters; mud for baths; medicinal mud; gamboge for medical purposes; gurgun balsam for medical purposes; disinfectants; deodorants, other than for human beings or for animals; air deodorizing preparations; deodorants for clothing and textiles; diastase for medical purposes; digitalin; vitamin supplement patches; mineral food supplements; nutritional supplements; albumin dietary supplements; dietary supplements for animals; yeast dietary supplements; alginate dietary supplements; glucose dietary supplements; casein dietary supplements; lecithin dietary supplements; linseed oil dietary supplements; propolis dietary supplements; protein dietary supplements; protein supplements for animals; royal jelly dietary supplements; pollen dietary supplements; wheat germ dietary supplements; linseed dietary supplements; acai powder dietary supplements; dietary supplements with a cosmetic effect; enzyme dietary supplements; yeast for pharmaceutical purposes; gelatine for medical purposes; cod liver oil; isotopes for medical purposes; immunostimulants; insecticides; iodine for pharmaceutical purposes; iodides for pharmaceutical purposes; alkaline iodides for pharmaceutical purposes; iodoform; calomel [fungicide]; cream of tartar for pharmaceutical purposes; tartar for pharmaceutical purposes; camphor for medical purposes; capsules for medicines; cachets for pharmaceutical purposes; capsules made of dendrimer-based polymers, for pharmaceuticals; hemostatic pencils; wart pencils; caustic pencils; carbolineum [parasiticide]; caustics for pharmaceutical purposes; cachou for pharmaceutical purposes; quassia for medical purposes; quebracho for medical purposes; oxygen for medical purposes; gallic acid for pharmaceutical purposes; acids for pharmaceutical purposes; adhesives for dentures; surgical glues; stem cells for veterinary purposes; stem cells for medical purposes; cocaine; collagen for medical purposes; collodion for pharmaceutical purposes; corn rings for the feet; medicated sweets; angostura bark for medical purposes; barks for pharmaceutical purposes; cedar wood for use as an insect repellent; condurango bark for medical purposes; croton bark; mangrove bark for pharmaceutical purposes; myrobalan bark for pharmaceutical purposes; quinquina for medical purposes; medicated animal feed; medicinal roots; rhubarb roots for pharmaceutical purposes; lint for medical purposes; starch for dietetic or pharmaceutical purposes; creosote for pharmaceutical purposes; blood for medical purposes; cultures of microorganisms for medical or veterinary use; curare; dental lacquer; liquorice for pharmaceutical purposes; lactose for pharmaceutical purposes; medicated candies; adhesive plasters; medicines for alleviating constipation; adhesive tapes for medical purposes; lecithin for medical purposes; lotions for veterinary purposes; medicated hair lotions; lotions for pharmaceutical purposes; medicated after-shave lotions; personal sexual lubricants; lupulin for pharmaceutical purposes; magnesia for phar-

maceutical purposes; liniments; frostbite salve for pharmaceutical purposes; ointments for pharmaceutical purposes; sunburn ointments; mercurial ointments; gauze for dressings; medicinal oils; mustard oil for medical purposes; camphor oil for medical purposes; castor oil for medical purposes; oil of turpentine for pharmaceutical purposes; dill oil for medical purposes; dental mastics; dental abrasives; dental impression materials; teeth filling material; dressings, medical; surgical dressings; drugs for medical purposes; medicines for veterinary purposes; serotherapeutic medicines; medicines for human purposes; medicines for dental purposes; menthol; medicinal drinks; moleskin for medical purposes; almond milk for pharmaceutical purposes; powdered milk for babies; royal jelly for pharmaceutical purposes; milk ferments for pharmaceutical purposes; Irish moss for medical purposes; flour for pharmaceutical purposes; linseed meal for pharmaceutical purposes; fish meal for pharmaceutical purposes; fly glue; antibacterial soap; disinfectant soap; medicated soap; freeze-dried meat adapted for medical purposes; mint for pharmaceutical purposes; dietetic beverages adapted for medical purposes; malted milk beverages for medical purposes; injectable dermal fillers; narcotics; medicinal infusions; tincture of iodine; eucalyptol for pharmaceutical purposes; tinctures for medical purposes; opium; opodeldoc; decoctions for pharmaceutical purposes; anti-parasitic collars for animals; cotton sticks for medical purposes; stick liquorice for pharmaceutical purposes; sulfur sticks [disinfectants]; pastilles for pharmaceutical purposes; medicated toothpaste; pectin for pharmaceutical purposes; pepsins for pharmaceutical purposes; peptones for pharmaceutical purposes; hydrogen peroxide for medical purposes; pesticides; food for babies; leeches for medical purposes; blood plasma; nicotine patches for use as aids to stop smoking; eyepatches for medical purposes; poultices; compresses; scapulars for surgical purposes; babies' diapers; diapers for pets; diapers for incontinence; breast-nursing pads; bunion pads; pomades for medical purposes; powder of cantharides; pyrethrum powder; chilblain preparations; mothproofing preparations; anti-uric preparations; bacterial preparations for medical and veterinary use; bacteriological preparations for medical and veterinary use; balsamic preparations for medical purposes; albuminous preparations for medical purposes; biological preparations for veterinary purposes; biological preparations for medical purposes; veterinary preparations; bismuth preparations for pharmaceutical purposes; vitamin preparations; diagnostic preparations for veterinary purposes; diagnostic preparations for medical purposes; douching preparations for medical purposes; bath preparations for medical purposes; hemorrhoid preparations; preparations for callouses; lice treatment preparations [pediculicides]; acne treatment preparations; preparations to facilitate teething; preparations for the treatment of burns; fumigation

preparations for medical purposes; opotherapy preparations; air purifying preparations; bronchodilating preparations; preparations for reducing sexual activity; sterilising preparations; soil-sterilising preparations; corn remedies; pharmaceutical preparations for treating dandruff; preparations for destroying noxious animals; herbicides; preparations for destroying dry rot fungus; larvae exterminating preparations; fly destroying preparations; preparations for destroying mice; slug exterminating preparations; vermin destroying preparations; pharmaceutical preparations for skin care; contact lens cleaning preparations; lime-based pharmaceutical preparations; preparations of microorganisms for medical or veterinary use; styptic preparations; medicated eye-washes; medicinal hair growth preparations; nutraceutical preparations for therapeutic or medical purposes; opiates; anticryptogamic preparations; aloe vera preparations for pharmaceutical purposes; preparations of trace elements for human and animal use; sulfonamides [medicines]; pharmaceutical preparations; pharmaceutical preparations for treating sunburn; enzyme preparations for veterinary purposes; enzyme preparations for medical purposes; phytotherapy preparations for medical purposes; chemico-pharmaceutical preparations; chemical preparations for veterinary purposes; chemical preparations for the diagnosis of pregnancy; chemical preparations for medical purposes; chemical preparations for treating diseases affecting cereal plants; chemical preparations for treating wheat blight; chemical preparations for treating diseases affecting vine plants; chemical preparations for treating mildew; chemical preparations for treating phylloxera; chemical preparations for pharmaceutical purposes; collyrium; lead water; chemical conductors for electrocardiograph electrodes; albuminous foodstuffs for medical purposes; dietetic foods adapted for medical purposes; by-products of the processing of cereals for dietetic or medical purposes; homogenized food adapted for medical purposes; freeze-dried food adapted for medical purposes; pharmaceuticals; sanitary towels; panty liners [sanitary]; propolis for pharmaceutical purposes; pearl powder for medical purposes; radium for medical purposes; solvents for removing adhesive plasters; hydrated chloral for pharmaceutical purposes; vaginal washes for medical purposes; solutions for contact lenses; chemical reagents for medical or veterinary purposes; gum for medical purposes; rubber for dental purposes; chewing gum for medical purposes; nicotine gum for use as an aid to stop smoking; insect repellents; insect repellent incense; repellents for dogs; tissues impregnated with pharmaceutical lotions; sarsaparilla for medical purposes; sugar for medical purposes; asthmatic tea; fumigating sticks; massage candles for therapeutic purposes; suppositories; linseed for pharmaceutical purposes; tobacco-free cigarettes for medical purposes; siccatives [drying agents] for medical purposes; syrups for pharmaceutical purposes; turpentine for pharmaceutical

purposes; milking grease; greases for veterinary purposes; greases for medical purposes; lacteal flour for babies; infant formula; soporifics; bicarbonate of soda for pharmaceutical purposes; mineral water salts; bath salts for medical purposes; salts for mineral water baths; salts for medical purposes; potassium salts for medical purposes; sodium salts for medical purposes; smelling salts; malt for pharmaceutical purposes; semen for artificial insemination; alcohol for pharmaceutical purposes; medicinal alcohol; alloys of precious metals for dental purposes; ergot for pharmaceutical purposes; cooling sprays for medical purposes; digestives for pharmaceutical purposes; nervines; antibacterial handwashes; adjuvants for medical purposes; astringents for medical purposes; vermifuges; disinfectants for hygiene purposes; disinfectants for chemical toilets; appetite suppressants for medical purposes; medical preparations for slimming purposes; parasiticides; mouthwashes for medical purposes; febrifuges; depuratives; animal washes [insecticides]; detergents for medical purposes; cattle washes [insecticides]; dog washes [insecticides]; insecticidal veterinary washes; vesicants; purgatives; chemical contraceptives; antiparasitic preparations; remedies for perspiration; remedies for foot perspiration; sedatives; laxatives; tonics [medicines]; medicated toiletry preparations; media for bacteriological cultures; steroids; strychnine; serums; antioxidant pills; tanning pills; appetite suppressant pills; slimming pills; jujube, medicated; sanitary tampons; vulnerary sponges; thymol for pharmaceutical purposes; biological tissue cultures for veterinary purposes; biological tissue cultures for medical purposes; smoking herbs for medical purposes; medicinal herbs; transplants [living tissues]; surgical implants comprised of living tissues; babies' diaper-pants; pants, absorbent, for incontinence; sanitary panties; charcoal for pharmaceutical purposes; fennel for medical purposes; porcelain for dental prostheses; phenol for pharmaceutical purposes; enzymes for veterinary purposes; enzymes for medical purposes; ferments for pharmaceutical purposes; formic aldehyde for pharmaceutical purposes; phosphates for pharmaceutical purposes; fungicides; quinine for medical purposes; chinoline for medical purposes; diabetic bread adapted for medical use; chloroform; flowers of sulfur for pharmaceutical purposes; cement for animal hooves; bone cement for surgical and orthopaedic purposes; dental cements; slimming tea for medical purposes; medicinal tea; herbal teas for medicinal purposes; insecticidal animal shampoos; medicated shampoos; medicated shampoos for pets; pediculicidal shampoos; medicated dry shampoos; pre-filled syringes for medical purposes; eucalyptus for pharmaceutical purposes; herbal extracts for medical purposes; plant extracts for pharmaceutical purposes; tobacco extracts [insecticides]; extracts of hops for pharmaceutical purposes; elixirs [pharmaceutical preparations]; ethers for pharmaceutical purposes; esters for pharmaceutical purposes; cellulose esters for pharma-

ceutical purposes; cellulose ethers for pharmaceutical purposes; rat poison; poisons; bacterial poisons; jalap.

29 – Preserved peppers; aloe vera prepared for human consumption; alginates for culinary purposes; anchovy, not live; peanuts, prepared; artichokes, preserved; albumen for culinary purposes; white of eggs; beans, preserved; soya beans, preserved, for food; bouillon; ginger jam; ham; fatty substances for the manufacture of edible fats; laver, preserved; edible birds' nests; sea-cucumbers, not live; peas, preserved; mushrooms, preserved; guacamole; game, not live; gelatine; meat jellies; jellies for food; fruit jellies; yolk of eggs; coconut fat; bone oil for food; lard; suet for food; edible fats; fruit-based snack food; milk substitutes; soya patties; tofu patties; charcuterie; cottage cheese fritters; raisins; caviar; eggplant paste; vegetable marrow paste; fish roe, processed; yogurt; sauerkraut; kephir; kimchi; isinglass for food; clams, not live; potato-based dumplings; klipfish [salted and dried cod]; milk shakes; black pudding; onion rings; arrangements of processed fruit; compotes; meat, tinned; vegetables, tinned; fish, tinned; fruits, tinned; bouillon concentrates; corn dogs; gherkins; shrimps, not live; prawns, not live; buttercream; croquettes; silkworm chrysalis for human consumption; sweet corn, processed; kumys; spiny lobsters, not live; lecithin for culinary purposes; salmon, not live; onions, preserved; margarine; marmalade; oils for food; peanut butter; cocoa butter for food; coconut oil for food; coconut butter; corn oil for food; sesame oil for food; linseed oil for food; extra virgin olive oil for food; olive oil for food; palm oil for food; palm kernel oil for food; sunflower oil for food; colza oil for food; butter; soya bean oil for food; shellfish, not live; almonds, ground; animal marrow for food; mussels, not live; milk; peanut milk; peanut milk for culinary purposes; coconut milk; coconut milk for culinary purposes; almond milk; almond milk for culinary purposes; oat milk; rice milk; rice milk for culinary purposes; condensed milk; soya milk; albumin milk; powdered milk; fish meal for human consumption; vegetable mousses; fish mousses; fruit pulp; meat, preserved; freeze-dried meat; milk beverages, milk predominating; peanut milk-based beverages; coconut milk-based beverages; almond milk-based beverages; edible insects, not live; sausage casings, natural or artificial; vegetables, cooked; vegetables, preserved; freeze-dried vegetables; vegetables, dried; potato fritters; olives, preserved; lobsters, not live; flavored nuts; candied nuts; coconut, desiccated; nuts, prepared; tomato purée; pressed fruit paste; liver pâté; pectin for culinary purposes; liver; pickles; jams; powdered eggs; milk products; fish-based foodstuffs; curd; poultry, not live; bulgogi [Korean dish consisting of sliced and seasoned barbecued beef]; pollen prepared as foodstuff; cranberry compote; apple purée; crayfish, not live; crustaceans, not live; fish, preserved; fish, not live; salted fish; fermented baked milk; vegetable salads; fruit salads; bacon; sardines, not live; pork; herrings, not live; seeds, prepared; sun-

flower seeds, prepared; cream [dairy products]; whipped cream; vegetable-based cream; fat-containing mixtures for bread slices; smetana; vegetable juices for cooking; lemon juice for culinary purposes; tomato juice for cooking; salted meats; sausages; sausages in batter; hot dog sausages; preparations for making bouillon; preparations for making soup; nut-based spreads; tripe; soups; vegetable soup preparations; whey; cheese; tajine [prepared meat, fish or vegetable dish]; tahini; tofu; truffles, preserved; tuna, not live; oysters, not live; falafel; milk ferments for culinary purposes; rennet; fish fillets; dates; fruit preserved in alcohol; fruit, stewed; crystallized fruits; frozen fruits; fruit, preserved; hazelnuts, prepared; potato flakes; hummus; fruit peel; preserved garlic; lentils, preserved; potato chips; low-fat potato chips; fruit chips; non-alcoholic eggnog; seaweed extracts for food; meat extracts; edible ant larvae, prepared; tofu skin; berries, preserved; eggs; snail eggs for consumption; yakitori.

30 – Vanilla flavorings for culinary purposes; flavorings, other than essential oils, for cakes; flavorings, other than essential oils, for beverages; coffee flavorings; food flavorings, other than essential oils; star aniseed; baozi; cereal bars; high-protein cereal bars; pancakes; freeze-dried dishes with the main ingredient being pasta; freeze-dried dishes with the main ingredient being rice; noodle-based prepared meals; buns; bulgur; bread rolls; edible rice paper; edible paper; burritos; vanillin [vanilla substitute]; vareniki; waffles; vermicelli; natural sweeteners; sausage binding materials; binding agents for ice cream; sea water for cooking; malt biscuits; cloves [spice]; mirror icing [mirror glaze]; cake frosting [icing]; glucose for culinary purposes; mustard; croutons; buckwheat, processed; gluten additives for culinary purposes; yeast; thickening agents for cooking foodstuffs; leaven; rice-based snack food; cereal-based snack food; artificial coffee; vegetal preparations for use as coffee substitutes; dressings for salad; zephyr; fruit jellies [confectionery]; candy decorations for cakes; confectionery for decorating Christmas trees; cakes; pastries; peanut confectionery; almond confectionery; pasta; ground ginger; frozen yogurt [confectionery ices]; cocoa; cream of tartar for culinary purposes; capers; caramels [sweets]; curry [spice]; ketchup [sauce]; kimchi pancakes; quinoa, processed; quiches; gluten prepared as foodstuff; flour-based dumplings; sweets; liquorice [confectionery]; peppermint sweets; mints for breath freshening; dulce de leche; cinnamon [spice]; coffee; unroasted coffee; starch for food; crackers; custard; hominy grits; semolina; oatmeal; crushed barley; groats for human food; ice cubes; corn, milled; corn, roasted; meat pies; turmeric; couscous; noodles; soba noodles; udon noodles; ice for refreshment; candies; ice, natural or artificial; edible ices; rice cakes; potato-based flatbreads; mayonnaise; macarons; macaroni; maltose; hominy; piccalilli; marinades; marzipan; honey; miso; royal jelly; ice cream; bean meal; buckwheat flour; tapioca flour; potato flour; corn flour; nut

flours; flour; wheat flour; soya flour; barley meal; dessert mousses [confectionery]; chocolate mousses; muesli; mint for confectionery; cocoa beverages with milk; coffee beverages with milk; coffee-based beverages; cocoa-based beverages; chamomile-based beverages; tea-based beverages; chocolate beverages with milk; chocolate-based beverages; infusions, not medicinal; crushed oats; husked oats; savory pancakes; onigiri; chocolate-coated nuts; nutmegs; stick liquorice [confectionery]; pasta [confectionery]; pastilles [confectionery]; molasses for food; pâtés en croûte; pelmeni; pepper; allspice; peppers [seasonings]; pesto; biscuits; petit-beurre biscuits; bibimbap [rice mixed with vegetables and beef]; pies; pizzas; meat gravies; fondants [confectionery]; popcorn; powders for making ice cream; baking powder; mustard meal; pralines; condiments; meat tenderizers for household purposes; cereal preparations; oat-based food; propolis; gingerbread; spices; petits fours; puddings; rice pudding; cake powder; fruit coulis [sauces]; ravioli; ramen; chewing gum; chewing gum for breath freshening; relish [condiment]; rice; instant rice; wheat germ for human consumption; spring rolls; sago; sugar; palm sugar; sesame seeds [seasonings]; linseed for culinary purposes [seasoning]; processed seeds for use as a seasoning; aniseed; agave syrup [natural sweetener]; golden syrup; confectionery; savory pancake mixes; baking soda [bicarbonate of soda for cooking purposes]; malt for human consumption; salt for preserving foodstuffs; cooking salt; celery salt; sorbets [ices]; ham glaze; cranberry sauce [condiment]; soya sauce; tomato sauce; sauces [condiments]; pasta sauce; apple sauce [condiment]; spaghetti; seasonings; chocolate-based spreads; chocolate spreads containing nuts; preparations for stiffening whipped cream; shaved ice with sweetened red beans; rusks; breadcrumb; sushi; rice crackers; sandwiches; tabbouleh; tacos; tapioca; tarts; dough; pastry dough; almond paste; rice pulp for culinary purposes; cake dough; tortillas; garden herbs, preserved [seasonings]; chocolate decorations for cakes; vinegar; beer vinegar; ferments for pastes; halvah; bread; unleavened bread; chips [cereal products]; corn flakes; oat flakes; hot dog sandwiches; flowers or leaves for use as tea substitutes; jiaozi; chicory [coffee substitute]; tea; slimming tea; iced tea; chai tea; chutneys [condiments]; minced garlic [condiment]; cheeseburgers [sandwiches]; chow-chow [condiment]; saffron [seasoning]; chocolate; malt extract for food; essences for foodstuffs, except etheric essences and essential oils; husked barley.

32 – Aperitifs, non-alcoholic; barley wine [beer]; aerated water; lithia water; seltzer water; soda water; waters [beverages]; mineral water [beverages]; table waters; kvass; cocktails, non-alcoholic; beer-based cocktails; lemonades; non-alcoholic beverages; isotonic beverages; non-alcoholic honey-based beverages; rice-based beverages, other than milk substitutes; soya-based beverages, other than milk substitutes; aloe

vera drinks, non-alcoholic; whey beverages; protein-enriched sports beverages; soft drinks; soft drinks flavored with tea; non-alcoholic beverages flavored with coffee; non-alcoholic beverages flavored with tea; non-alcoholic fruit juice beverages; energy drinks; fruit nectars, non-alcoholic; orgeat; beer; ginger beer; malt beer; powders for effervescing beverages; sarsaparilla [non-alcoholic beverage]; syrups for lemonade; syrups for beverages; smoothies; vegetable juices [beverages]; fruit juices; tomato juice [beverage]; cider, non-alcoholic; non-alcoholic preparations for making beverages; preparations for making aerated water; must; grape must, unfermented; beer wort; malt wort; pastilles for effervescing beverages; sherbets [beverages]; non-alcoholic fruit extracts; extracts of hops for making beer; non-alcoholic essences for making beverages.

35 – Arranging subscriptions to telecommunication services for others; import-export agency services; commercial information agency services; advertising agency services; cost price analysis; rental of office equipment in co-working facilities; rental of advertising space; business auditing; financial auditing; business intermediary services relating to the matching of potential private investors with entrepreneurs needing funding; employment agency services; computerized file management; bookkeeping; invoicing; demonstration of goods; transcription of communications [office functions]; opinion polling; market studies; providing business information; providing commercial information and advice for consumers in the choice of products and services; business investigations; business research; marketing research; personnel recruitment; consultancy regarding advertising communication strategies; consultancy regarding public relations communication strategies; business management and organization consultancy; business organization consultancy; business management consultancy; personnel management consultancy; professional business consultancy; layout services for advertising purposes; marketing services; marketing in the framework of software publishing; targeted marketing; business management of performing artists; business management of sports people; writing of résumés for others; scriptwriting for advertising purposes; news clipping services; updating and maintenance of information in registries; updating and maintenance of data in computer databases; updating of advertising material; word processing; online retail services for downloadable and pre-recorded music and movies; online retail services for downloadable ring tones; online retail services for downloadable digital music; organization of exhibitions for commercial or advertising purposes; arranging newspaper subscriptions for others; organization of fashion shows for promotional purposes; organization of exhibitions and trade fairs for commercial or advertising purposes; shop window dressing; development of advertising concepts; business appraisals; payroll preparation; data

search in computer files for others; sponsorship search; administrative assistance in responding to calls for tenders; business management assistance; commercial or industrial management assistance; commercial intermediation services; providing business information via a web site; providing commercial and business contact information; provision of an online marketplace for buyers and sellers of goods and services; web indexing for commercial or advertising purposes; presentation of goods on communication media, for retail purposes; media relations services; economic forecasting; auctioneering; wholesale services for pharmaceutical, veterinary and sanitary preparations and medical supplies; retail services for works of art provided by art galleries; retail services for pharmaceutical, veterinary and sanitary preparations and medical supplies; sales promotion for others; promotion of goods and services through sponsorship of sports events; production of teleshopping programmes; production of advertising films; office machines and equipment rental; rental of advertising time on communication media; publicity material rental; rental of billboards [advertising boards]; rental of vending machines; rental of sales stands; rental of photocopying machine; publication of publicity texts; radio advertising; bill-posting; distribution of samples; dissemination of advertising matter; direct mail advertising; registration of written communications and data; writing of publicity texts; advertising; online advertising on a computer network; advertising by mail order; television advertising; duplication of documents; compilation of information into computer databases; compilation of statistics; business inquiries; systemization of information into computer databases; advisory services for business management; corporate communications services; negotiation of business contracts for others; negotiation and conclusion of commercial transactions for third parties; compiling indexes of information for commercial or advertising purposes; tax preparation; drawing up of statements of account; telemarketing services; psychological testing for the selection of personnel; interim business management; outsourced administrative management for companies; business management of hotels; business management for freelance service providers; business project management services for construction projects; commercial administration of the licensing of the goods and services of others; business management of reimbursement programs for others; administration of consumer loyalty programs; administration of frequent flyer programs; administrative processing of purchase orders; public relations; commercial lobbying services; competitive intelligence services; modelling for advertising or sales promotion; typing; market intelligence services; appointment reminder services [office functions]; web site traffic optimization; administrative services for the relocation of businesses; tax filing services; search engine optimization for sales promotion; appointment

scheduling services [office functions]; retail or wholesale services for nutritional supplements; gift registry services; price comparison services; pay per click advertising; retail services for nutritional supplements, provided by means of mail order catalogs; retail services for nutritional supplements, on Internet web sites or teleshopping services; secretarial services; procurement services for others [purchasing goods and services for other businesses]; shorthand; outsourcing services [business assistance]; telephone answering for unavailable subscribers; photocopying services; business efficiency expert services.

-
- (260) AM 2022 112847 A
 - (800) 1589051
 - (151) 2021 03 26
 - (891) 2021 03 26
 - (731) Hunan Newman Digital Technology Co., Ltd.
No.2 Lixiang East Road, Economic and
Technology Development Zone, Changsha,
410100 Hunan Province, China

(540)

Newsmy

- (591) Black, white
- (531) 27.05.01
- (511)
- 9 – Tablet computers; batteries for lighting; portable media players; sound recording apparatus; car video recorders; electric batteries; power banks for cell phone; earphones; portable hard disks for computers; computer memory devices; USB flash drives; mobile telephones; navigation apparatus for vehicles [on-board computers]; navigational instruments; inverters [electricity]; Global Positioning System [GPS] apparatus; electronic pocket translators; downloadable software applications for cellular phones; computer peripheral devices.

-
- (260) AM 2022 112848 A
 - (800) 1589071
 - (151) 2021 01 27
 - (891) 2021 01 27
 - (731) Public Joint Stock Company "Krasnyj Ocyabr"
ul. Malaya Krasnoselskaya, d. 7, str. 24,
RU-107140 Moscow, Russian Federation

(540)

**MAMA
ПРИЕХАЛА**

- (591) Black, white
- (531) 28.05
- (511)
- 30 – Confectionery for decorating Christmas trees; coffee flavorings; seasonings; cookies; candies; waff-

les; cocoa; coffee; cakes; capers; caramels [candies]; cereal preparations; chocolate; marzipan; condiments; confectionery; corn flakes; popcorn; ice cream; pancakes; fondants [confectionery]; cake dough; cocoa beverages with milk; coffee beverages with milk; molasses for food; honey; pies; pastries; petit-beurre biscuits; puddings; pralines; liquorice [confectionery]; sago; sherbets [ices]; tarts; edible ices; almond confectionery; peanut confectionery; oat flakes; chocolate mousses; dessert mousses [confectionery]; pesto; cereal bars.

(260) AM 2022 112849 A

(800) 1589078

(151) 2020 09 03

(891) 2020 09 03

(731) Egis Gyógyszergyár Zrt.

Keresztúri út 30-38., H-1106 Budapest,
Hungary

(540)

СУПРАНОС

(591) Black, white

(531) 28.05

(511)

5 – Pharmaceutical preparations for human use; dietetic substances adapted for medical use; vitamin compositions, mineral food supplements, dietary supplements (terms considered too vague by the International Bureau – rule 13 (2) (b) of the Regulations).

(260) AM 2022 112850 A

(800) 1589083

(151) 2021 02 26

(891) 2021 02 26

(731) SPK Corporation

5-4, Fukushima 5-chome, Fukushima-ku,
Osaka-shi, Osaka 553-0003, Japan

(540)

GSPEK

(591) Black, white

(511)

9 – Batteries, electric; batteries, electric, for vehicles; battery boxes; battery chargers; solar batteries; thermostats; thermostats for vehicles; cables, electric; personal digital assistants; navigational instruments; electric installations for the remote control of industrial operations; camcorders; rearview cameras for vehicles; measuring apparatus; speed indicators; downloadable image files; electronic publications, downloadable; vehicle breakdown warning triangles; fire alarms; anti-theft warning apparatus; protective helmets; simulators for the steering and control of vehicles; eyewear; sunglasses; downloadable software; computer game software; audio and information technology equipment; transmitters of electronic signals;

data storage devices; portable media players; audio receivers; electronic display units; automatic indicators of low pressure in tires; data loggers; photovoltaic cells.

11 – Filters for air conditioning; cooling appliances and installations; air conditioners for vehicles; radiators for industrial air-conditioning apparatus; electric lamps; lighting apparatus and installations; light-emitting diodes [led] lighting apparatus; lighting apparatus for vehicles; water closets; electric fans for personal use; water purifying apparatus for household purposes, non-electric; defrosters for vehicles; ventilation [air-conditioning] installations for vehicles; anti-dazzle devices for vehicles [lamp fittings]; radiator caps; air deodorizing apparatus.

(260) AM 2022 112851 A

(800) 1589104

(151) 2020 09 29

(891) 2020 09 29

(731) KÖFTECİ YUSUF HAZIR YEMEK

TEMİZLİK CANLI HAYVAN ET

MAMÜLLERİ ENTEGRE GIDA İTHALAT

İHRACAT SANAYİ VE TİCARET ANONİM

ŞİRKETİ

Selçuk Mahallesi, Atatürk Caddesi, No:73,

İzmit – Bursa, Turkey

(540)



(591) Black and orange are the distinctive features of the mark

(531) 26.01.04; 26.01.19; 26.04.18; 27.05.01;
27.05.08; 27.05.09; 27.05.10; 29.01.13

(511)

29 – Meat, fish, poultry and game; processed meat products; dried pulses; soups, bouillon; processed olives, olive paste; milk and milk products, butter; edible oils; dried, preserved, frozen, cooked, smoked or salted fruits and vegetables; tomato paste; prepared nuts and dried fruits as snacks; hazelnut spreads and peanut butter; tahini (sesame seed paste); eggs and powdered eggs; potato chips.

43 – Services for providing food and drink; temporary accommodation; reservation of temporary accommodation, rental of banquet and social function facilities for special occasions, namely, wedding receptions, conferences and meetings; day-nurseries (crèches); boarding for animals.

(260) AM 2022 112852 A
 (800) 1589111
 (151) 2021 02 04
 (891) 2021 02 04
 (731) Werner & Mertz GmbH
 Rheinallee 96, 55120 Mainz, Germany
 (540)

APESIN

(591) Black, white
 (511)
 3 – Substances for polishing and preserving leather, shoe dressing preparations, cleaning and polishing preparations (except for leather), abrasives; wax for parquet floors; laundry preparations; starch and starch preparations for cosmetic purposes, dye additives for linen, chemical technical goods for the cleaning and care of floors; leather preservatives [polishes].
 5 – Disinfectants; sanitary preparations for medical purposes.

(260) AM 2022 112895 A
 (800) 1493084
 (151) 2019 08 07
 (891) 2021 04 13
 (731) OLIVER 2 S.r.l.
 Viale Bolognini, 78, I-38122 TRENTO, Italy
 (540)



BIOLINE JATÒ

(591) Black, white
 (531) 26.01.03; 26.01.18; 27.05.10
 (511)
 3 – Cosmetics, perfumery, essential oils, products for beauty treatments, deodorants and deodorant soaps for personal use, hair care lotions.

(260) AM 2022 112896 A
 (800) 1495181
 (151) 2019 03 29
 (891) 2021 02 09
 (731) SİMA PORSELEN VE MUTFAK EŞYALARI
 SANAYİ VE TİC. LTD. ŞTİ
 İstoç Toptancılar Çarşısı 8, Ada
 No.157-159, Bağcılar, İstanbul, Turkey
 (540)

BYBONE

(591) Black, white
 (511)
 21 – Non-electric household or kitchen utensils, included in this class, [other than forks, knives, spoons],

services [dishes], pots and pans, bottle openers, flower pots, drinking straws, non-electric cooking utensils.

(260) AM 2022 112897 A
 (800) 1565611
 (151) 2020 10 06
 (891) 2021 04 02
 (731) Avdeev Alexander Sergeevich
 Osennij b-r, d. 8, korp. 2, kv. 135,
 RU-121609 Moscow, Russian Federation
 (540)

ДЯТЬКОВО

(591) Black, white
 (531) 28.05
 (511)
 20 – Furniture; divans; chests of drawers; armchairs; beds; mattresses; cushions; bedding, except linen; sofas; shelving units; tables; chairs [seats]; cupboards; doors for furniture; racks [furniture]; furniture partitions of wood; mirrors [looking glasses]; picture frames; furniture fittings, not of metal; works of art of wood, including cabinet work.

(260) AM 2022 112941 A
 (800) 1590157
 (151) 2021 03 10
 (891) 2021 03 10
 (731) "DANHSON – BG" OOD
 Otets Paisiy street, 26, BG-2400 Radomir,
 Pernik, Bulgaria
 (540)



ФЕЗЦИНАМ PHEZCINAM

(591) White, light gray, gray, dark gray and black
 (531) 05.03.13; 05.03.14; 24.13.01; 24.13.17;
 27.05.01; 28.05
 (511)
 5 – Pharmaceutical and veterinary preparations; sanitary preparations for medical purposes; dietetic substances adapted for medical use, food for babies.

(260) AM 2022 112942 A
 (800) 1590182
 (151) 2020 12 12
 (891) 2020 12 12
 (731) SERUM INSTITUTE OF INDIA PRIVATE
 LIMITED
 Sarosh Bhavan, 16-B/1, Dr. Ambedkar Road,
 Pune-411001, India

(540)

ROTASIIL

(591) Black, white

(511)

5 – Vaccine.

(260) AM 2022 112976 A

(800) 1590910

(151) 2020 11 06

(891) 2020 11 06

(731) MİLK ACADEMY GIDA SANAYİ VE
TİCARET LİMİTED ŞİRKETİ
Yalıntaş Mahallesi, 146 Sokak No:4,
Mustafakemalpaşa – Bursa, Turkey

(540)



(591) Blue, light blue, green and white are distinctive features of the mark

(531) 01.15.15; 26.03.06; 26.03.19; 27.05.02;
27.05.07; 29.01.13

(511)

29 – Meat, fish, poultry and game; processed meat products; dried pulses; soups, bouillon; processed olives, olive paste; milk and milk products, butter; edible oils; dried, preserved, frozen, cooked, smoked or salted fruits and vegetables; tomato paste; prepared nuts and dried fruits as snacks; hazelnut spreads and peanut butter; tahini (sesame seed paste); eggs and powdered eggs; potato chips.

(260) AM 2022 113067 A

(800) 1592099

(151) 2021 02 19

(891) 2021 02 19

(731) Individual entrepreneur Nasekin Aleksey
Mihailovich
ul. Druzhby, 4, kv. 68, RU-119330 Moscow,
Russian Federation

(540)



(591) Red and yellow

(531) 24.09.03; 28.05; 29.01.12

(511)

9 – Spectacle frames; sunglasses; spectacle lenses; anti-glare glasses; spectacle cases; spectacle chains.

14 – Charms for key rings; jewellery charms; key rings [split rings with trinket or decorative fob]; retractable key rings; watch cases [parts of watches]; clock cases.

18 – Umbrellas; parasols; umbrella or parasol ribs; bags; handbags; beach bags.

24 – Bath linen, except clothing; towels of textile.

25 – Beach shoes; wooden shoes; sandals; bath sandals; bath slippers; esparto shoes or sandals.

28 – Swimming kickboards; paddleboards; surfboards; sailboards; swimming jackets; inflatable games for swimming pools; swimming pool air floats; flippers for swimming; flippers for diving; swimming webs; webbed gloves for swimming; water wings; swimming belts; surfboard leashes; bags especially designed for surfboards.

35 – Sales promotions at point of purchase or sale, for others featuring spectacle frames, sunglasses, spectacle lenses, anti-glare glasses, spectacle cases, spectacle chains, charms for key rings, jewellery charms, key rings [split rings with trinket or decorative fob], retractable key rings, watch cases [parts of watches], clock cases, umbrellas, parasols, umbrella or parasol ribs, bags, handbags, beach bags, bath linen, except clothing, towels of textile, beach shoes, wooden shoes, sandals, bath sandals, bath slippers, esparto shoes or sandals, swimming kickboards, paddleboards, surfboards, sailboards, swimming jackets, inflatable games for swimming pools, swimming pool air floats, flippers for swimming, flippers for diving, swimming webs, webbed gloves for swimming, water wings, swimming belts, surfboard leashes, bags especially designed for surfboards; retail and wholesale services featuring spectacle frames, sunglasses, spectacle lenses, antiglare glasses, spectacle cases, spectacle chains, charms for key rings, jewellery charms, key rings [split rings with trinket or decorative fob], retractable key rings, watch cases [parts of watches], clock cases, umbrellas, parasols, umbrella or parasol ribs, bags, handbags, beach bags, bath linen, except clothing, towels of textile, beach shoes, wooden shoes, sandals, bath sandals, bath slippers, esparto shoes or sandals, swimming kickboards, paddleboards, surfboards, sailboards, swimming jackets, inflatable games for swimming pools, swimming pool air floats, flippers for swimming, flippers for diving, swimming webs, webbed gloves for swimming, water wings, swimming belts, surfboard leashes, bags especially designed for surfboards.

(260) AM 2022 113068 A
 (800) 1592117
 (151) 2021 04 07
 (891) 2021 04 07
 (731) ZHEJIANG XINGBAO UMBRELLA CO., LTD.
 Linghui Street, Xietang Town, Shangyu District, Shaoxing City, Zhejiang Province, China

(540)

Real Star

(591) Black, white
 (531) 27.05.01
 (511)

18 – Animal skins; pocket wallets; backpacks; umbrella handles; umbrellas; briefcases; umbrella or parasol ribs; leather trimmings for furniture; leather straps; mountaineering sticks.

(260) AM 2022 113070 A
 (800) 1592186
 (151) 2021 03 01
 (891) 2021 03 01
 (731) Bahlsen GmbH & Co. KG
 Podbielskistraße 11, 30163 Hannover, Germany

(540)



(591) Blue and brown
 (531) 08.01.11; 08.01.19; 27.05.01; 27.05.08; 29.01.13

(511)

29 – Meat; fish, not live; poultry, not live; game, not live; meat extracts; frozen fruits; fruit, preserved; dried fruit; fruit, stewed; frozen vegetables; vegetables, preserved; vegetables, dried; vegetables, cooked; jellies for food; jams; compotes; eggs; milk; milk products; oils for food; edible fats; potato snacks; raisins; dried nuts; roasted nuts; salted nuts; spiced nuts; dried fruit products; fat-containing mixtures for bread slices; yoghurt; dairy products and dairy substitutes.

30 – Cocoa; sugar; rice; tapioca; sago; flour; cereal preparations; bread; pastries; chocolate confectionery containing pralines; snack foods consisting principally of confectionery; chocolate for confectionery and bread; non-medicated confectionery in jelly form; chocolate candies; flour confectionery; prepared desserts [confectionery]; confectionery items coated with chocolate; candy coated confections; truffles [confectionery]; edible ices; honey; golden syrup; yeast; baking powder; salt; mustard; vinegar; sauces [condiments];

spices; ice for refreshment; biscuits; aperitif biscuits; rolled wafers [biscuits]; cakes; chocolate; chocolate based products; candy bars; chocolates; bonbons made of sugar; sweetmeats [candy]; marzipan; extruded food products made of wheat; extruded food products made of rice; extruded food products made of maize; popcorn; waffles; coffee; tea; artificial coffee.

41 – Entertainment services; sporting activities; cultural activities.

(260) AM 2022 113148 A
 (800) 1592835
 (151) 2021 03 22
 (891) 2021 03 22
 (731) XIAOMI INC.

NO. 006, FLOOR 6, BUILDING 6, YARD 33, MIDDLE XIERQI ROAD, HAIDIAN DISTRICT, BEIJING, China

(540)

FlipBuds

(591) Black, white
 (511)

9 – Computer software applications, downloadable; computer peripheral devices; notebook computers; downloadable mobile applications; computer programmes [programs], recorded; computer programs [downloadable software]; telepresence robots; tablet computers; encoded identification bracelets, magnetic; laptop computers; humanoid robots with artificial intelligence; computer game software; electronic pocket translators; data processing apparatus; wearable computers; computers; computer hardware; mouse [computer peripheral]; ink cartridges, unfilled, for printers and photocopiers; pedometers; time recording apparatus; apparatus to check franking; cash registers; automated teller machines [ATM]; mechanisms for coin-operated apparatus; dictating machines; holograms; hemline markers; voting machines; photocopiers [photographic, electrostatic, thermic]; bathroom scales; scales with body mass analyzers; measures; digital signs; cell phones; wearable activity trackers; global positioning system [GPS] apparatus; smartphones; telecommunication apparatus in the form of jewellery; branch boxes [electricity]; navigation apparatus for vehicles [on-board computers]; protective films adapted for smartphones; headphones for telephone; wireless bluetooth headset; bluetooth earphone; in-ear headphones; noise-canceling headphone; security surveillance robots; virtual reality headsets; cabinets for loudspeakers; headset; camcorders; electronic book readers; television apparatus; microphones; rearview cameras for vehicles; cameras [photography]; measuring instruments; air analysis apparatus; hygrometers; telemeters; automatic indicators of low pressure in vehicle tyres; thermometers, not for medical purposes; temperature indicators; laboratory robots; teaching robots; measuring devices, electric;

simulators for the steering and control of vehicles; stereoscopes; materials for electricity mains [wires, cables]; semi-conductors; conductors, electric; plugs, sockets and other contacts [electric connections]; power adapters; switches, electric; electric sockets; electronic numeric displays; video screens; remote control apparatus; optical fibers [fibres] [light conducting filaments]; heat regulating apparatus; lightning conductors; electrolyzers; fire extinguishing apparatus; radiological apparatus for industrial purposes; protective helmets; protection devices for personal use against accidents; protective masks; theft prevention installations, electric; electric door bells; smoke detectors; alarms; eyeglasses; sunglasses; 3D spectacles; batteries, electric; chargers for electric batteries; animated cartoons; sports whistles; egg-candlers; dog whistles; decorative magnets; electrified fences.

(260) AM 2022 113149 A

(800) 1592843

(151) 2021 03 02

(891) 2021 03 02

(731) AO RUSINKHIM

Der.Koledino 1V, str.7, office 1, gor. Podolsk,
RU-142181 Moscow region, Russian
Federation

(540)

Bona Forte

(591) Black, white

(511)

1 – Plant growth regulating preparations; fertilizers.

5 – Pesticides; herbicides; fungicides.

(260) AM 2022 113151 A

(800) 1592858

(151) 2021 03 01

(891) 2021 03 01

(731) BOSTIK SA

420 rue d'Estienne d'Orves, F-92700 Colombes,
France

(540)

BOSTIK

(591) Black, white

(511)

1 – Chemical products for use in industry; chemical products for the manufacture of adhesives; adhesives (adhesive materials) for industry; adhesives for ceiling coverings, for floor coverings, for wall coverings; glues for repair and assembly of objects; glues for wall-paper; separating and unsticking [ungluing] products; size for finishing and priming; solvents (chemical products for use in industry) for glues; unprocessed epoxy, acrylic and synthetic resins; unprocessed plastic materials.

16 – Adhesives (glues) for stationery or household purposes; adhesives for do-it-yourself; glues for household use; glues for wood for household use; glues for fabrics for household use; glues for glass for household use; glues for leather for household use; glues for office use; paintbrushes; artists' materials.

17 – Epoxy, acrylic and synthetic resins (semi-finished products); packing, stopping and insulating materials; sealant compounds for joints; insulating coatings; insulating varnish; adhesive tapes and strips other than for medical, stationery or household purposes; waterproof packings.

19 – Construction materials not of metal; mortar for building; cement; coatings (building materials); plaster; pitch; concrete; lime; patching and leveling plaster coats for walls, floors and ceilings; products for patching walls, floors and ceilings.

(260) AM 2022 113158 A

(800) 1593341

(151) 2020 11 26

(891) 2020 11 26

(731) Swarovski Aktiengesellschaft

Dröschstrasse 15; FL-9495 Triesen,
Liechtenstein

(540)



(591) Black, white

(531) 03.07.06; 03.07.24; 26.05.01; 26.05.15

(511)

9 – Scientific, research, navigation, surveying, photographic, cinematographic, audiovisual, optical, weighing, measuring, signalling, detecting, testing, inspecting, life-saving and teaching apparatus and instruments; apparatus and instruments for conducting, switching, transforming, accumulating, regulating or controlling the distribution or use of electricity; apparatus and instruments for recording, transmitting, reproducing or processing sound, images or data; recorded and downloadable media, computer software, blank digital or analogue recording and storage media; mechanisms for coin-operated apparatus; cash registers, calculating devices; computers and computer peripheral devices; diving suits, divers' masks, ear plugs for divers, nose clips for divers and swimmers, gloves for divers, breathing apparatus for underwater swimming; fire-extinguishing apparatus; eyeglasses and eyeglass frames; lenses of all kinds; sun glasses; earphones; headphones; audio speakers; computers;

handheld electronic devices, namely handheld computers, laptop computers, tablet computers, personal digital assistants [PDAs], electronic personal organizers, digital notepads, smartphones; multifunctional electronic devices for receiving, storing and/or transmitting of data and messages; mobile telephones; cameras; video cameras; downloadable music files; audio and video recordings featuring music and artistic performances; USB flash drives; stylus pens for use with touch screens; tripods for binoculars, telescopes and telescopic sights; tripod adapters for binoculars and telescopic sights; tripod plates for binoculars and telescopic sights; mirrors (optics); prisms (optics); binoculars; opera-glasses; telescopes; telescopic sights; magnifying glasses; lensometers; optical apparatus of all kinds; collimators; rifle scopes; oculars; wearable digital electronic communication devices; global positioning system (GPS) devices; smartwatches; smartwatches that communicate data to other electronic devices; smart glasses; smartbands; smart rings; smart clothes; connected bracelets (measuring instruments); calorie meters; electronic heart rate recorders (other than for medical use); pedometers; altimeters; USB-compatible data storage devices; battery chargers; portable battery packs; accessories, parts, components, and bags, cases and covers for all of the foregoing goods; cases especially made for photographic apparatus and instruments; crystal magnets; protective helmets for sports; warning triangles for vehicles, reflectors for road safety, in particular reflecting signalling boards and road signs, reflective bands and reflective clothing for pedestrian safety.

14 – Precious metals and their alloys; jewellery, precious and semi-precious stones; horological and chronometric instruments; tiaras; hair ornaments of precious metal (jewellery); gemstones; synthetic precious stones; imitation precious stones; jewellery stones of faceted glass; ornaments (jewellery); magnets being jewellery; necklaces; earrings; bracelets; rings (jewellery); brooches; bangles; jewellery charms; charms for key rings; pendants; chains of precious and semi-precious metals; chain belts being jewellery; lockets; cuff links; tie pins and tie clips; shoe clips being jewellery; scarf clips being jewellery; medallions; key chains; key rings; items of jewellery of glass, natural or artificial precious stones, plastic, common or precious metal for personal use; beads for making jewellery; watches and clocks and their parts; watch hands and straps; cases adapted for holding watches and clocks; jewellery cases; jewellery boxes; jewelry travel rolls; key holders; holiday ornaments [figurines] of precious metal, other than tree ornaments.

16 – Paper and cardboard; printed matter; bookbinding material; photographs; adhesives for stationery or household purposes; instructional and teaching materials; plastic sheets, films and bags for wrapping and packaging; printers' type, printing blocks; packing paper; paper ribbons; bags, envelopes and pouches of

paper for packaging; boxes of cardboard or paper; brochures; catalogues; manuals; books; coffee table books; greeting cards; packaging pouches, packaging wrappers and packaging bags of plastic; labels of paper or cardboard; notebooks; scrapbooks; journals; calendars; bookends; bookmarks; paperweights; passport holders; passport covers.

21 – Household or kitchen utensils and containers; cookware and tableware, except forks, knives and spoons; combs and sponges; brushes, except paintbrushes; brush-making materials; articles for cleaning purposes; unworked or semi-worked glass, except building glass; glassware, porcelain and earthenware; decorative objects made of crystal, earthenware, ceramic, glass, porcelain; figurines; barware; vases; flower pots; candelabras; candlesticks; candle holders; candle rings; crockery; dishes; heat-insulated flasks and containers; knife rests; table utensils of glass; mugs; cups; bottles; carafes; decanters; glasses; goblets; soap holders; serving utensils; jars; bowls; serving platters; teapots; coffee pots; cake stands; pots; saucers; hair brushes, makeup brushes and nail brushes; salt and pepper shakers decorated with glass; perfume vaporizers sold empty; chopsticks; clothespegs; coasters, not of paper and other than table linen; bottle stoppers made of glass; bottle openers; portable cooling buckets for wine; portable cooling sleeves for wine; cocktail stirrers; corkscrews; ice buckets; napkin holders; napkin rings; piggy banks; towel rails and rings; trays for domestic purposes; cleaning cloths; holiday ornaments of ceramic, porcelain, earthenware, glass or crystal, other than tree ornaments.

28 – Games, toys and playthings; video game apparatus; gymnastic and sporting articles; decorations for Christmas trees; ornaments for Christmas trees; board games; bags especially designed for sporting goods; Christmas trees of synthetic material; billiard cues; cups for dice; darts; golf bags, with or without wheels; golf gloves; ice skates; roller skates; kites; theatrical masks; paper party hats; skis; snow globes; snowboards; snowshoes.

35 – Advertising; business management; business administration; office functions; retail or wholesale services; retail or wholesale services via the Internet; the bringing together, for the benefit of others, of a variety of goods, excluding the transport thereof, enabling customers to conveniently view and purchase those goods; the bringing together, for the benefit of others, of a variety of goods, excluding the transport thereof, enabling customers to examine such products on a web site and purchase those goods conveniently; all the aforementioned services in the fields of precious stones and imitations of precious stones, jewelry and jewelry accessories, watches and clocks and their parts, stationery, pens and writing instruments, eyewear, fashion accessories, clothing, footwear, headwear, handbags, bags and small leather goods, electronic devices and accessories, perfumes, cosmetics,

toiletary preparations, chandeliers, lamps and lighting fixtures, home goods, accessories and decor, figurines and crystal goods, holiday ornaments, binoculars, telescopes and telescopic sights; commercial promotion, information and advertising services, also provided via the internet; organization of exhibitions, fairs and fashion shows for commercial or advertising purposes; sales promotion for others; dissemination of advertisements (leaflets, prospectuses, printed matter, samples); publication of printed matter (including in electronic form) for advertising purposes; sponsorship (promotion and marketing services); business advice and consultancy relating to franchising; customer loyalty and rewards services, namely, conducting an incentive rewards program to promote the sale of a company's goods and services and to provide customers with specified benefits, namely, promotions, invites to special events, early notification of product releases and discounts on products and tickets to events.

(260) AM 2022 114554 A

(800) 1611636

(151) 2021 03 09

(891) 2021 03 09

(731) LABORATORIOS NORMON, S.A.

Ronda de Valdecarrizo, 6, E-28760

Tres Cantos (Madrid), Spain

(540)

NORMODORM

(591) Black, white

(511)

5 – Pharmaceutical and veterinary products; hygienic and sanitary products for medical use; dietetic substances for medical use, food for babies; plasters, material for dressings; teeth filling and dental impression materials; disinfectants; products for destroying vermin; fungicides, herbicides.

საერთაშორისო სასაქონლო ნიშნები,
რომლებსაც მიენიჭათ დაცვა საქართველოში

(260) AM 2022 107222 A
(800) 1515247
(151) 2019 12 27
(181) 2029 12 27
(891) 2019 12 27
(511) 29, 29, 30, 30, 31, 32, 32, 33, 33

(260) AM 2022 110621 A
(800) 1561415
(151) 2020 10 09
(181) 2030 10 09
(891) 2020 10 09
(511) 11

(260) AM 2022 108043 A
(800) 1527318
(151) 2019 09 23
(181) 2029 09 23
(891) 2019 09 23
(511) 29, 29

(260) AM 2022 110623 A
(800) 1561469
(151) 2020 05 29
(181) 2030 05 29
(891) 2020 05 29
(511) 35, 36

(260) AM 2022 108453 A
(800) 1532672
(151) 2020 03 19
(181) 2030 03 19
(891) 2020 03 19
(511) 09, 35

(260) AM 2022 110624 A
(800) 1561495
(151) 2020 10 02
(181) 2030 10 02
(891) 2020 10 02
(511) 09

(260) AM 2022 109653 A
(800) 1548988
(151) 2020 07 01
(181) 2030 07 01
(891) 2020 07 01
(511) 01, 04, 07, 42

(260) AM 2022 110625 A
(800) 1561496
(151) 2020 05 29
(181) 2030 05 29
(891) 2020 05 29
(511) 35, 36

(260) AM 2022 110501 A
(800) 1197965
(151) 2014 03 04
(181) 2024 03 04
(891) 2020 10 27
(511) 32

(260) AM 2022 110636 A
(800) 1561714
(151) 2020 07 30
(181) 2030 07 30
(891) 2020 07 30
(511) 03, 05, 25, 36, 41

(260) AM 2022 110573 A
(800) 1560776
(151) 2020 07 15
(181) 2030 07 15
(891) 2020 07 15
(511) 03, 05

(260) AM 2022 110637 A
(800) 1561731
(151) 2020 10 27
(181) 2030 10 27
(891) 2020 10 27
(511) 32

(260) AM 2022 110597 A
(800) 1504449
(151) 2019 11 08
(181) 2029 11 08
(891) 2020 10 10
(511) 09

(260) AM 2022 110638 A
(800) 1561886
(151) 2020 07 20
(181) 2030 07 20
(891) 2020 07 20
(511) 09, 28, 41

(260) AM 2022 110639 A
 (800) 1561896
 (151) 2020 09 11
 (181) 2030 09 11
 (891) 2020 09 11
 (511) 07, 09

(260) AM 2022 110815 A
 (800) 1564335
 (151) 2020 06 24
 (181) 2030 06 24
 (891) 2020 06 24
 (511) 16, 18, 25, 28, 35

(260) AM 2022 110640 A
 (800) 1561924
 (151) 2020 09 21
 (181) 2030 09 21
 (891) 2020 09 21
 (511) 01, 02, 04

(260) AM 2022 110816 A
 (800) 1564353
 (151) 2020 06 09
 (181) 2030 06 09
 (891) 2020 06 09
 (511) 11

(260) AM 2022 110642 A
 (800) 1561942
 (151) 2020 01 13
 (181) 2030 01 13
 (891) 2020 01 13
 (511) 29, 32, 35, 43

(260) AM 2022 110817 A
 (800) 1564358
 (151) 2020 10 15
 (181) 2030 10 15
 (891) 2020 10 15
 (511) 09

(260) AM 2022 110643 A
 (800) 1561978
 (151) 2020 09 09
 (181) 2030 09 09
 (891) 2020 09 09
 (511) 12

(260) AM 2022 110818 A
 (800) 1564432
 (151) 2020 06 10
 (181) 2030 06 10
 (891) 2020 06 10
 (511) 03, 05, 29, 30, 31, 32, 33, 34

(260) AM 2022 110644 A
 (800) 1561986
 (151) 2020 08 24
 (181) 2030 08 24
 (891) 2020 08 24
 (511) 09

(260) AM 2022 110819 A
 (800) 1564497
 (151) 2020 07 20
 (181) 2030 07 20
 (891) 2020 07 20
 (511) 09, 28, 41

(260) AM 2022 110645 A
 (800) 1562019
 (151) 2020 09 17
 (181) 2030 09 17
 (891) 2020 09 17
 (511) 08, 11

(260) AM 2022 110820 A
 (800) 1564515
 (151) 2020 08 28
 (181) 2030 08 28
 (891) 2020 08 28
 (511) 27

(260) AM 2022 110740 A
 (800) 1554241
 (151) 2020 08 28
 (181) 2030 08 28
 (891) 2020 11 19
 (511) 43

(260) AM 2022 110821 A
 (800) 1564550
 (151) 2020 10 27
 (181) 2030 10 27
 (891) 2020 10 27
 (511) 16, 17, 19, 20, 35, 37, 40

(260) AM 2022 110822 A
(800) 1564562
(151) 2020 02 27
(181) 2030 02 27
(891) 2020 02 27
(511) 05

(260) AM 2022 110856 A
(800) 1558673
(151) 2020 08 14
(181) 2030 08 14
(891) 2020 11 23
(511) 03

(260) AM 2022 110823 A
(800) 1564584
(151) 2020 06 18
(181) 2030 06 18
(891) 2020 06 18
(511) 03, 05, 10

(260) AM 2022 110990 A
(800) 1566102
(151) 2020 07 31
(181) 2030 07 31
(891) 2020 07 31
(511) 35, 42

(260) AM 2022 110824 A
(800) 1564633
(151) 2020 10 29
(181) 2030 10 29
(891) 2020 10 29
(511) 12, 28, 37

(260) AM 2022 110991 A
(800) 1566140
(151) 2020 11 10
(181) 2030 11 10
(891) 2020 11 10
(511) 09

(260) AM 2022 110840 A
(800) 1564824
(151) 2020 07 27
(181) 2030 07 27
(891) 2020 07 27
(511) 35, 43

(260) AM 2022 110994 A
(800) 1566197
(151) 2020 11 04
(181) 2030 11 04
(891) 2020 11 04
(511) 09

(260) AM 2022 110842 A
(800) 830824
(151) 2004 06 07
(181) 2024 06 07
(891) 2020 11 20
(511) 05

(260) AM 2022 111000 A
(800) 1566261
(151) 2020 08 10
(181) 2030 08 10
(891) 2020 08 10
(511) 25

(260) AM 2022 110843 A
(800) 917877
(151) 2007 02 08
(181) 2027 02 08
(891) 2020 11 10
(511) 03

(260) AM 2022 111001 A
(800) 1566276
(151) 2020 10 20
(181) 2030 10 20
(891) 2020 10 20
(511) 05, 10, 35

(260) AM 2022 110850 A
(800) 1432006
(151) 2018 02 12
(181) 2028 02 12
(891) 2020 10 30
(511) 12, 20, 35

(260) AM 2022 111002 A
(800) 1566351
(151) 2020 08 14
(181) 2030 08 14
(891) 2020 08 14
(511) 04, 05, 06, 19, 31, 35, 39, 40, 41, 42

(260) AM 2022 111003 A
 (800) 1566402
 (151) 2020 08 11
 (181) 2030 08 11
 (891) 2020 08 11
 (511) 36

(260) AM 2022 111023 A
 (800) 1566937
 (151) 2020 11 24
 (181) 2030 11 24
 (891) 2020 11 24
 (511) 33

(260) AM 2022 111017 A
 (800) 1566704
 (151) 2020 10 26
 (181) 2030 10 26
 (891) 2020 10 26
 (511) 05, 35

(260) AM 2022 111024 A
 (800) 1566956
 (151) 2020 11 23
 (181) 2030 11 23
 (891) 2020 11 23
 (511) 05

(260) AM 2022 111018 A
 (800) 1566722
 (151) 2020 10 19
 (181) 2030 10 19
 (891) 2020 10 19
 (511) 05, 35

(260) AM 2022 111032 A
 (800) 1567114
 (151) 2020 10 09
 (181) 2030 10 09
 (891) 2020 10 09
 (511) 01

(260) AM 2022 111019 A
 (800) 1566755
 (151) 2020 07 30
 (181) 2030 07 30
 (891) 2020 07 30
 (511) 29, 30, 31, 32

(260) AM 2022 111034 A
 (800) 1567141
 (151) 2020 11 27
 (181) 2030 11 27
 (891) 2020 11 27
 (511) 09

(260) AM 2022 111020 A
 (800) 1566777
 (151) 2020 11 10
 (181) 2030 11 10
 (891) 2020 11 10
 (511) 09

(260) AM 2022 111050 A
 (800) 1244271
 (151) 2015 02 26
 (181) 2025 02 26
 (891) 2020 10 23
 (511) 05

(260) AM 2022 111021 A
 (800) 1566780
 (151) 2020 11 27
 (181) 2030 11 27
 (891) 2020 11 27
 (511) 14, 35

(260) AM 2022 111052 A
 (800) 1337435
 (151) 2016 12 23
 (181) 2026 12 23
 (891) 2020 10 23
 (511) 05

(260) AM 2022 111022 A
 (800) 1566834
 (151) 2020 10 28
 (181) 2030 10 28
 (891) 2020 10 28
 (511) 12

(260) AM 2022 111053 A
 (800) 1386835
 (151) 2017 08 09
 (181) 2027 08 09
 (891) 2020 10 07
 (511) 25

(260) AM 2022 111054 A
(800) 1404628
(151) 2018 02 23
(181) 2028 02 23
(891) 2020 11 30
(511) 09, 35, 38

(260) AM 2022 111093 A
(800) 1567393
(151) 2020 08 05
(181) 2030 08 05
(891) 2020 08 05
(511) 29

(260) AM 2022 111099 A
(800) 1567580
(151) 2020 07 13
(181) 2030 07 13
(891) 2020 07 13
(511) 07

(260) AM 2022 111100 A
(800) 1567631
(151) 2020 11 25
(181) 2030 11 25
(891) 2020 11 25
(511) 03

(260) AM 2022 111101 A
(800) 1567641
(151) 2020 09 03
(181) 2030 09 03
(891) 2020 09 03
(511) 05

(260) AM 2022 111125 A
(800) 1568316
(151) 2020 11 10
(181) 2030 11 10
(891) 2020 11 10
(511) 09

(260) AM 2022 111126 A
(800) 1568321
(151) 2020 09 03
(181) 2030 09 03
(891) 2020 09 03
(511) 05

(260) AM 2022 111129 A
(800) 1568356
(151) 2020 07 20
(181) 2030 07 20
(891) 2020 07 20
(511) 33

(260) AM 2022 111130 A
(800) 1568372
(151) 2020 07 20
(181) 2030 07 20
(891) 2020 07 20
(511) 09, 28, 41

(260) AM 2022 111131 A
(800) 1568405
(151) 2020 10 30
(181) 2030 10 30
(891) 2020 10 30
(511) 05

(260) AM 2022 111180 A
(800) 1568848
(151) 2020 08 19
(181) 2030 08 19
(891) 2020 08 19
(511) 30, 43

(260) AM 2022 111181 A
(800) 1568850
(151) 2020 11 11
(181) 2030 11 11
(891) 2020 11 11
(511) 03, 05

(260) AM 2022 111182 A
(800) 1568869
(151) 2020 07 09
(181) 2030 07 09
(891) 2020 07 09
(511) 08, 18, 21

(260) AM 2022 111183 A
(800) 1568871
(151) 2020 10 29
(181) 2030 10 29
(891) 2020 10 29
(511) 32, 35

(260) AM 2022 111184 A
 (800) 1568893
 (151) 2020 11 09
 (181) 2030 11 09
 (891) 2020 11 09
 (511) 33

(260) AM 2022 111238 A
 (800) 1569852
 (151) 2020 08 03
 (181) 2030 08 03
 (891) 2020 08 03
 (511) 05, 07, 09, 10

(260) AM 2022 111206 A
 (800) 1569137
 (151) 2020 11 24
 (181) 2030 11 24
 (891) 2020 11 24
 (511) 05

(260) AM 2022 111239 A
 (800) 1569854
 (151) 2020 09 01
 (181) 2030 09 01
 (891) 2020 09 01
 (511) 20

(260) AM 2022 111207 A
 (800) 1569141
 (151) 2020 11 24
 (181) 2030 11 24
 (891) 2020 11 24
 (511) 05

(260) AM 2022 111260 A
 (800) 1570235
 (151) 2020 12 03
 (181) 2030 12 03
 (891) 2020 12 03
 (511) 01

(260) AM 2022 111208 A
 (800) 1569147
 (151) 2020 11 24
 (181) 2030 11 24
 (891) 2020 11 24
 (511) 05

(260) AM 2022 111261 A
 (800) 599765
 (151) 1993 03 15
 (181) 2023 03 15
 (891) 2020 12 16
 (511) 01, 03, 04

(260) AM 2022 111235 A
 (800) 1569835
 (151) 2020 10 19
 (181) 2030 10 19
 (891) 2020 10 19
 (511) 03

(260) AM 2022 111262 A
 (800) 996724
 (151) 2009 02 16
 (181) 2029 02 16
 (891) 2020 12 18
 (511) 08

(260) AM 2022 111236 A
 (800) 1569841
 (151) 2020 01 17
 (181) 2030 01 17
 (891) 2020 01 17
 (511) 25, 35

(260) AM 2022 111264 A
 (800) 1430390
 (151) 2018 06 19
 (181) 2028 06 19
 (891) 2020 12 22
 (511) 36

(260) AM 2022 111237 A
 (800) 1569848
 (151) 2020 06 01
 (181) 2030 06 01
 (891) 2020 06 01
 (511) 03

(260) AM 2022 111308 A
 (800) 1570961
 (151) 2020 12 15
 (181) 2030 12 15
 (891) 2020 12 15
 (511) 12

(260) AM 2022 111310 A
(800) 1570990
(151) 2020 12 03
(181) 2030 12 03
(891) 2020 12 03
(511) 01

(260) AM 2022 111395 A
(800) 1547418
(151) 2020 07 14
(181) 2030 07 14
(891) 2021 01 07
(511) 09

(260) AM 2022 111311 A
(800) 1570992
(151) 2020 12 03
(181) 2030 12 03
(891) 2020 12 03
(511) 01

(260) AM 2022 111396 A
(800) 1548868
(151) 2020 07 14
(181) 2030 07 14
(891) 2021 01 07
(511) 09

(260) AM 2022 111312 A
(800) 1571006
(151) 2020 09 23
(181) 2030 09 23
(891) 2020 09 23
(511) 07, 11, 12, 28

(260) AM 2022 111397 A
(800) 1561108
(151) 2020 10 20
(181) 2030 10 20
(891) 2020 12 07
(511) 31

(260) AM 2022 111379 A
(800) 1571821
(151) 2020 12 15
(181) 2030 12 15
(891) 2020 12 15
(511) 05

(260) AM 2022 111488 A
(800) 1572859
(151) 2020 10 22
(181) 2030 10 22
(891) 2020 10 22
(511) 05, 35

(260) AM 2022 111380 A
(800) 1571836
(151) 2020 12 15
(181) 2030 12 15
(891) 2020 12 15
(511) 05

(260) AM 2022 111489 A
(800) 1572863
(151) 2020 10 22
(181) 2030 10 22
(891) 2020 10 22
(511) 05, 35

(260) AM 2022 111382 A
(800) 1571855
(151) 2020 11 20
(181) 2030 11 20
(891) 2020 11 20
(511) 36

(260) AM 2022 111627 A
(800) 1574335
(151) 2020 12 08
(181) 2030 12 08
(891) 2020 12 08
(511) 05

(260) AM 2022 111394 A
(800) 1541566
(151) 2020 06 05
(181) 2030 06 05
(891) 2020 12 21
(511) 07

ოფიციალური შეტყობინებები

გამობრუნებები

პატენტების მოქმედების აღდგენა

(11) P 2012 5537 B

(73) ჩიესი ფარმასეუტიჩი ს.პ.ა.

(54) 1-ფენილ-2-პირიდინილ ალკილ სპირტების წარმოებულები, როგორც ფოსფორილმეტრაფას ინჰიბიტორები

პატენტის გაუქმების თარიღი: 2021 07 17

პატენტის მოქმედების აღდგენის თარიღი: 2022 01 10

(21) AP 2014 13592

(11) P 2016 6516 B

(73) შეზღუდული პასუხისმგებლობის საზოგადოება „ქართული ნატურალური პროდუქტი“

(54) ინტეგრირებული კომპოზიცია ბიოაქტიური ღანამატისათვის „Grail“

პატენტის გაუქმების თარიღი: 2021 10 06

პატენტის მოქმედების აღდგენის თარიღი: 2022 01 10

(21) AP 2018 14849

(11) P 2020 7123 B

(73) შპს სამეცნიერო-საწარმოო გაერთიანება კომპოზიტური მასალები

(54) ნანოსტრუქტურული ფენილმომცანი მასალების ან მათი ნარევის კლასიფიკაციის ხერხი

პატენტის გაუქმების თარიღი: 2021 08 03

პატენტის მოქმედების აღდგენის თარიღი: 2022 01 10

(21) AP 2018 14850

(11) P 2020 7115 B

(73) შპს სამეცნიერო-საწარმოო გაერთიანება კომპოზიტური მასალები

(54) ნამუშევარი სამრეწველო წყლებიდან ლითონური სპილენძის მიღების ხერხი

პატენტის გაუქმების თარიღი: 2021 08 03

პატენტის მოქმედების აღდგენის თარიღი: 2022 01 10

(21) AP 2018 14958

(11) P 2020 7122 B

(73) შპს „შილდ“

(54) სას(ო)ფლო-სამეწარმეო კულტურების აზიური წარმონაქვან ღაცვის ხერხი

პატენტის გაუქმების თარიღი: 2021 12 11

პატენტის მოქმედების აღდგენის თარიღი: 2022 01 10

პატენტების გაუქმება ალბენის უფლებით

(21) AP 2009 12310

(11) P 2014 6198 B

(73) გრეისვი ფარმასიუტიკალს ლლს

(54) იმიჰვიმოდის შემცველი მცირე ღოზიანი კლიმომოქმედი ფორმულაციები და ღოზირების ხანმოკლე რეჟიმი აქტინური კერატოზის სამკურნალოდ

პატენტის გაუქმების თარიღი: 2021 12 11

პატენტის მოქმედების აღდგენის ზღვრული თარიღი: 2022 12 11

(21) AP 2013 13329

(11) P 2015 6334 B

(73) ნიკოლოზ იაკობიძე;

ნიკოლოზ იაკობიძე

(54) რთული კონფიგურაციის ნაკეთობის დასამზადებელი მოწყობილობა

პატენტის გაუქმების თარიღი: 2021 12 18

პატენტის მოქმედების აღდგენის ზღვრული თარიღი: 2022 12 18

(21) AP 2012 13495

(11) P 2017 6735 B

(73) ჩიესი ფარმასეუტიჩი ს.პ.ა.

(54) კინაზას ინჰიბიტორები

პატენტის გაუქმების თარიღი: 2021 12 05

პატენტის მოქმედების აღდგენის ზღვრული თარიღი: 2022 12 05

(21) AP 2014 14179

(11) P 2019 6954 B

(73) ჩიესი ფარმასეუტიჩი ს.პ.ა.

(54) იზოქრომენის წარმოებულები როგორც ფოსფორიზირებული 3- კინაზების ინჰიბიტორები

პატენტის გაუქმების თარიღი: 2021 12 17

პატენტის მოქმედების აღდგენის ზღვრული თარიღი: 2022 12 17

(21) AP 2016 14344

(11) P 2018 6937 B

(73) ელიზბარ არსენაშვილი

(54) მოსწავლის სახელმძღვანელოს ნაკრები და სწავლების სისტემა მისი გამოყენებით

პატენტის გაუქმების თარიღი: 2021 12 09

პატენტის მოქმედების აღდგენის ზღვრული თარიღი: 2022 12 09

(21) AP 2016 14809

(11) P 2020 7133 B

(73) ნიუ გლუტენ ვორლდ ს.რ.ლ.

(54) პურეული მარცვლეული კულტურებიდან ბლუტინის ცილების დეტოქსიფიკაციის ხერხი და მათი გამოყენება სამედიცინო სფეროში

პატენტის გაუქმების თარიღი: 2021 12 16

პატენტის მოქმედების აღდგენის ზღვრული თარიღი: 2022 12 16

(21) AP 2018 14958
(11) P 2020 7122 B
(73) შპს „შილდ“
(54) სას(ოფლო-სამეურნეო) კულტურების აზოური ფაროსანასაბან ღაცვის ხერხი
პატენტის გაუქმების თარიღი: 2021 12 11
პატენტის მოქმედების აღდგენის ზღვრული თარიღი: 2023 12 11

პატენტების მოქმედების აღდგენის ვადის ამოწურვა

(21) AP 2007 10444
(11) P 2010 5072 B
(73) ობშჩესტვო ს ოგრანიჩენოი ოტვეტსტვენოსტიუ „კოორდინირუიში რასპრედელიტელნი ცენტრ „ეფკო-კასკად“
(54) ოლეინის მჟავას მაღალი შემცველობის მქონე მზესუმზირას ზეთი და მისი მიღების ხერხი
პატენტის გაუქმების თარიღი: 2020 12 19
პატენტის მოქმედების აღდგენის ვადის ამოწურვის თარიღი: 2021 12 19

(21) AP 2007 11311
(11) P 2012 5597 B
(73) ტაკედა ფარმასეუტიკალ კომპანი ლიმიტიდ
(54) ბახანბრკლივებული ბამოთავისუფლების კომპოზიცია და მისი მიღების ხერხი
პატენტის გაუქმების თარიღი: 2020 12 17
პატენტის მოქმედების აღდგენის ვადის ამოწურვის თარიღი: 2021 12 17

(21) AP 2008 11877
(11) P 2013 5855 B
(73) ბიოქრისტ ფარმასეუტიკალს ინკ.
(54) პური ნუკლეოზიდ ფოსფორილზას (PNP) ინჰიბიტორების, რობორიცაა ფოროლეზინი, მაალკილირებელ აბენტებთან ან ანტი-CD20 აბენტებთან კომბინაციის გამოყენება ჰემატოლოგიური კიბოების სამკურნალოდ
პატენტის გაუქმების თარიღი: 2020 12 10
პატენტის მოქმედების აღდგენის ვადის ამოწურვის თარიღი: 2021 12 10

(21) AP 2009 12278
(11) P 2014 6003 B
(73) ტაკედა ფარმასეუტიკალ კომპანი ლიმიტიდ
(54) ბენზოთიაზოლის წარმოებულები რობორც კიბოს საწინააღმდეგო აბენტები
პატენტის გაუქმების თარიღი: 2020 12 01
პატენტის მოქმედების აღდგენის ვადის ამოწურვის თარიღი: 2021 12 01

(21) AP 2010 12789
(11) P 2014 6124 B
(73) ცენტრექსიონ თერაპიუტიკს კორპორეიშნ

(54) CCR2 რეცეპტორის ახალი ანტაგონისტები და მათი გამოყენება
პატენტის გაუქმების თარიღი: 2020 12 13
პატენტის მოქმედების აღდგენის ვადის ამოწურვის თარიღი: 2021 12 13

(21) AP 2010 12807
(11) P 2014 6078 B
(73) ჰ. ლუნდბეკ ა/ს
(54) ფარმაცევტულად აქტიური აბენტის მიღების ხერხები
პატენტის გაუქმების თარიღი: 2020 12 20
პატენტის მოქმედების აღდგენის ვადის ამოწურვის თარიღი: 2021 12 20

(21) AP 2008 12864
(11) P 2015 6288 B
(73) ბიოქრისტ ფარმასეუტიკალს ინკ.
(54) კურინ ნუკლეოზიდ ფოსფორილზას (PNP) ინჰიბიტორების, როგორცაა ფოროლეზინი, მაალკილირებელ აბენტებთან და ანტი-CD20 აბენტებთან კომბინაციის გამოყენება ქიმატოლოგიური კიბოების სამკურნალოდ
პატენტის გაუქმების თარიღი: 2020 12 10
პატენტის მოქმედების აღდგენის ვადის ამოწურვის თარიღი: 2021 12 10

(21) AP 2013 13881
(11) P 2018 6903 B
(73) პერიონ საიენსის ინკ.
(54) ქლორ-პირაზინ კარბოქსამიდური წარმოებულები ლორწოვანის არასაკმარისი ჰიდრატაციით გამოწვეული დაავადებების სამკურნალოდ გამოსაყენებლად
პატენტის გაუქმების თარიღი: 2020 12 13
პატენტის მოქმედების აღდგენის ვადის ამოწურვის თარიღი: 2021 12 13

(21) AP 2016 14824
(11) P 2020 7104 B
(73) ბაიერ ფარმა აქციენგეზელშაფტ
(54) 2-ფენილ-3-(კიპრაზინოქსოლი)იმინდაზო(1,2-A)პირიმინის წარმოებულნი, როგორც TASK-1 და TASK-2 არხების ბლოკატორი, ძილთან დაკავშირებული სუნთქვის დარღვევების სამკურნალოდ
პატენტის გაუქმების თარიღი: 2020 12 07
პატენტის მოქმედების აღდგენის ვადის ამოწურვის თარიღი: 2021 12 07

(21) AP 2018 14938
(11) P 2020 7121 B
(73) ზვიად ხმალაძე
(54) მოწყობილობა გაღაცემათა რიცხვის მრავალსაფეხურიანი ცვლისათვის
პატენტის გაუქმების თარიღი: 2020 11 26
პატენტის მოქმედების აღდგენის ვადის ამოწურვის თარიღი: 2021 11 26

(21) AP 2003 8861

(11) P 2008 4303 B

(73) ინტერდიჯიტალ ტექნოლოჯი კორპორეიშენ

(54) ბარე კონტურით სიმკლავრის მართვა უსაღენო საკომუნიკაციო სისტემებისათვის

პატენტის გაუქმების თარიღი: 2020 11 25

პატენტის მოქმედების აღდგენის ვადის ამოწურვის თარიღი: 2021 11 25

(21) AP 2006 9766

(11) P 2011 5355 B

(73) რამზან გოიტემიროვი;

ასლან გოიტემიროვი

(54) შიბაწვის კრავა

პატენტის გაუქმების თარიღი: 2020 12 15

პატენტის მოქმედების აღდგენის ვადის ამოწურვის თარიღი: 2021 12 15

(21) AP 2006 9767

(11) P 2011 5287 B

(73) რამზან გოიტემიროვი

(54) შიბაწვის კრავა

პატენტის გაუქმების თარიღი: 2020 12 15

პატენტის მოქმედების აღდგენის ვადის ამოწურვის თარიღი: 2021 12 15

(21) AP 2006 9768

(11) P 2012 5412 B

(73) რამზან გოიტემიროვი

(54) შიბაწვის კრავა

პატენტის გაუქმების თარიღი: 2020 12 15

პატენტის მოქმედების აღდგენის ვადის ამოწურვის თარიღი: 2021 12 15

სასარბებლო მოდელები პატენტის მოქმედების აღდგენა

(21) AU 2017 14570

(11) U 2018 1990 Y

(73) ტარას გაბისონია;

გ. ელიავას სახ. ბაქტერიოფაგიის, მიკრობიოლოგიისა და ვირუსოლოგიის ინსტიტუტი

(54) ვეტიკონარიაში გამოსაყენებელი ბაქტერიოფაგური პრეპარატის ღამზაღების ხერხი

პატენტის გაუქმების თარიღი: 2021 08 16

პატენტის მოქმედების აღდგენის თარიღი: 2022 01 10

პატენტების გაუქმება აღდგენის უფლებით

(21) AU 2014 13657

(11) U 2016 1891 Y

(73) შალვა გიორგაძე

(54) მოწყობილობა ვერტმწოდნის გაღასარჩენად

პატენტის გაუქმების თარიღი: 2021 12 08

პატენტის მოქმედების აღდგენის ზღვრული თარიღი: 2022 12 08

(21) AU 2019 15236

(11) U 2020 2059 Y

(73) ლევან შარანგია;

დავით პირველაშვილი

(54) ალამიანის მიერ უსაფრთხოების სამსახურით სარბებლობის ტელესაკომუნიკაციო სისტემა

პატენტის გაუქმების თარიღი: 2021 12 16

პატენტის მოქმედების აღდგენის ზღვრული თარიღი: 2022 12 16

(21) AU 2019 15243

(11) U 2021 2069 Y

(73) ლევან შარანგია;

დავით პირველაშვილი

(54) კოლექტიური სარბებლობის ელექტრონული საფულით მომსახურების სისტემა

პატენტის გაუქმების თარიღი: 2021 12 20

პატენტის მოქმედების აღდგენის ზღვრული თარიღი: 2022 12 20

პატენტების მოქმედების აღდგენის ვადის ამოწურვა

(21) AU 2013 13297
(11) U 2014 1839 Y
(73) მერაბ ბაღათურია
(54) მოწყობილობა ხორცპროდუქტების თერმული დამუშავებისათვის
პატენტის გაუქმების თარიღი: 2020 11 25
პატენტის მოქმედების აღდგენის ვადის ამოწურვის თარიღი: 2021 11 25

(21) AU 2016 14353
(11) U 2019 2009 Y
(73) საქართველოს ტექნიკური უნივერსიტეტი
(54) ხსნარებისა ან აირების ქანობის კონცენტრაციის განმსაზღვრელი ელექტროქიმიური
ბალანსი
პატენტის გაუქმების თარიღი: 2020 12 19
პატენტის მოქმედების აღდგენის ვადის ამოწურვის თარიღი: 2021 12 19

(21) AU 2016 14354
(11) U 2018 1959 Y
(73) რევაზ მელქაძე;
დავით კილაძე;
ალექსანდრე კილაძე
(54) უალკოჰოლო არაბაზირებული სასმელი GEO VITAMIN
პატენტის გაუქმების თარიღი: 2020 12 20
პატენტის მოქმედების აღდგენის ვადის ამოწურვის თარიღი: 2021 12 20

(21) AU 2017 14635
(11) U 2019 2012 Y
(73) ომარ მუკბანიანი;
ჯიმშერ ანელი;
ელიზა მარქარაშვილი;
თამარ თათრიშვილი
(54) კოლიმირული კომპოზიტი
პატენტის გაუქმების თარიღი: 2020 11 29
პატენტის მოქმედების აღდგენის ვადის ამოწურვის თარიღი: 2021 11 29

(21) AU 2018 14942
(11) U 2019 2025 Y
(73) აკაკი გიგინეიშვილი;
დავით დადიანი;
თეიმურაზ დადიანი;
დავით გზირიშვილი;
თენგიზ კუკავა;
იური სიჭინავა
(54) ფაროსანას ელექტროსაკლავი აპარატი
პატენტის გაუქმების თარიღი: 2020 11 27
პატენტის მოქმედების აღდგენის ვადის ამოწურვის თარიღი: 2021 11 27

დიზაინები

დიზაინების რეგისტრაციის ბაზაში

(11) D 2013 544 S

(73) შპს „ტკბილი ქვეყანა“ (GE)

გ. ჭყონდიდელის ქ. 26, 0180, თბილისი, საქართველო (GE)

(54) ბრავიკოპილი სიმბოლო

(18) 2021 05 24

(58) 2021 12 28

(11) D 2012 496 S

(73) შპს „რონი 4“ (GE)

გუდაუთის ქ. 7, 0119, თბილისი, საქართველო (GE)

(54) მახინჯი ღაფა და ანბანი (დამატებითი ასოები და ციფრები)

(18) 2021 06 02

(58) 2021 12 28

(11) D 2016 683 S

(73) ლევან ბერიაშვილი (GE)

ნუცუბიძის ფერდობი, II კვარტ., კორპ. 7, ბ. 16, 0183, თბილისი, საქართველო (GE)

(54) ზედაპირის ბავშვობა

(18) 2021 06 06

(58) 2021 12 28

(11) D 2017 698 S

(73) შპს „იდეა დიზაინ ჯგუფი“ (GE)

შინდისის ქ. 4/2, 0105, თბილისი, საქართველო (GE)

(54) ბრავიკოპილი ბამოსახულება

(18) 2021 06 08

(58) 2021 12 28

სასაქონლო ნიშნები

რეგისტრაციის მოქმედების ვადის გაგრძელება

(111) M 2002 14383 R2

(156) 2002 03 27

(186) 2032 03 27

(732) მერკ შარბ & დომე კორპ.

უან მერკ დრაივი, უაიტჰაუს-სტეიშენი,
ნიუ-ჯერსი 08889, აშშ

(111) M 2002 14849 R2

(156) 2002 12 12

(186) 2032 12 12

(732) პეპსიკო ინკ.

ჩრდილოეთ კაროლინას შტატის
კორპორაცია
700 ანდერსონ ჰილ როუდი, პერჩეიზი,
ნიუ-იორკი 10577, აშშ

(111) M 2002 14426 R2

(156) 2002 04 26

(186) 2032 04 26

(732) პეპსიკო ინკ.

ჩრდილოეთ კაროლინას შტატის
კორპორაცია
700 ანდერსონ ჰილ როუდი, პერჩეიზი,
ნიუ-იორკი 10577, აშშ

(111) M 2011 21714 R1

(156) 2011 08 23

(186) 2031 08 23

(732) ბურგერ კინგ კორპორეიშენ

5505 ბლუ ლაგუნ დრაივი, მაიამი,
ფლორიდა 33126, აშშ

(111) M 2002 14427 R2

(156) 2002 04 26

(186) 2032 04 26

(732) პეპსიკო ინკ.

ჩრდილოეთ კაროლინას შტატის
კორპორაცია
700 ანდერსონ ჰილ როუდი, პერჩეიზი,
ნიუ-იორკი 10577, აშშ

(111) M 2011 21715 R1

(156) 2011 08 23

(186) 2031 08 23

(732) ბურგერ კინგ კორპორეიშენ

5505 ბლუ ლაგუნ დრაივი, მაიამი,
ფლორიდა 33126, აშშ

(111) M 2002 14847 R2

(156) 2002 12 12

(186) 2032 12 12

(732) პეპსიკო ინკ.

ჩრდილოეთ კაროლინას შტატის
კორპორაცია
700 ანდერსონ ჰილ როუდი, პერჩეიზი,
ნიუ-იორკი 10577, აშშ

(111) M 2011 21786 R1

(156) 2011 09 19

(186) 2031 09 19

(732) ბურგერ კინგ კორპორეიშენ

5505 ბლუ ლაგუნ დრაივი, მაიამი,
ფლორიდა 33126, აშშ

(111) M 2002 14848 R2

(156) 2002 12 12

(186) 2032 12 12

(732) პეპსიკო ინკ.

ჩრდილოეთ კაროლინას შტატის
კორპორაცია
700 ანდერსონ ჰილ როუდი, პერჩეიზი,
ნიუ-იორკი 10577, აშშ

(111) M 2011 21921 R1

(156) 2011 10 28

(186) 2031 10 28

(732) მედესინ სან ფრონტიერ ინტერნასიონალ
რიუ დე ლოზან 78, სპ 116, 1211
ჟენევა 21, შვეიცარია

(111) M 2011 21922 R1

(156) 2011 10 28

(186) 2031 10 28

(732) სპეშალიზდ ბაისიკლ კომპონენტ ინკ.
კალიფორნიის კორპორაცია

15130 კონკორდ სირკლი, მორგან ჰილი, კალიფორნია 95037, აშშ	(111) M 2012 22475 R1 (156) 2012 04 05 (186) 2032 04 05 (732) დანჰილ ტობაკო ოფ ლონდონ ლიმიტიდ გლობ ჰაუზი, 4 ტემპლ პლეისი, ლონდონი WC2R 2PG, გაერთიანებული სამეფო
(111) M 2011 21923 R1 (156) 2011 10 28 (186) 2031 10 28 (732) სპეშალიზდ ბაისიკლ კომპონენტზ ინკ. კალიფორნიის კორპორაცია 15130 კონკორდ სირკლი, მორგან ჰილი, კალიფორნია 95037, აშშ	(111) M 2012 22428 R1 (156) 2012 03 16 (186) 2032 03 16 (732) ინტერკონტინენტალ გრეიტ ბრენდზ ლლკ 100 დიფორისტ ავენიუ, ისტ ჰანოვერი, ნიუ-ჯერზი, 07936, აშშ
(111) M 2011 22061 R1 (156) 2011 12 14 (186) 2031 12 14 (732) მენს+ჰუმელ პუროლატორ ფილტერს ლლკ 3200 ნატალ სტრიტი, ფეიეტვილი, ჩრდილოეთ კაროლინა 28306, აშშ	(111) M 2012 22429 R1 (156) 2012 03 16 (186) 2032 03 16 (732) ინტერკონტინენტალ გრეიტ ბრენდზ ლლკ 100 დიფორისტ ავენიუ, ისტ ჰანოვერი, ნიუ-ჯერზი, 07936, აშშ
(111) M 2011 22182 R1 (156) 2011 12 29 (186) 2031 12 29 (732) ინდივიდუალური მეწარმე მოსესოვ ვლადიმირ ვლადიმროვიჩ ულ. მ. ტულსკაია, დომ 2/1. კორპ. 20, კვრტირა 544, 115191 მოსკოვი, რუსეთის ფედერაცია	(111) M 2012 22557 R1 (156) 2012 04 30 (186) 2032 04 30 (732) ბრიტიშ ამერიკან ტობაკო (ბრენდზ) ლიმიტიდ გლოუბ ჰაუზი, 4 ტემპლ პლეისი, ლონდონი WC 2R 2PG, გაერთიანებული სამეფო
(111) M 2012 22286 R1 (156) 2012 02 03 (186) 2032 02 03 (732) ზე კოკა-კოლა კომპანი უან კოკა-კოლა პლანზა, ატლანტა, ჯორჯია 30313, აშშ	(111) M 2012 22572 R1 (156) 2012 04 30 (186) 2032 04 30 (732) ქეი თი & ჯი კორპორეიშნ 71, ბეოტკოტ-გილ, დაედეოკ-გუ, ტეჯონი, კორეის რესპუბლიკა
(111) M 2012 22288 R1 (156) 2012 02 03 (186) 2032 02 03 (732) ზე კოკა-კოლა კომპანი უან კოკა-კოლა პლანზა, ატლანტა, ჯორჯია 30313, აშშ	(111) M 2012 22888 R1 (156) 2012 08 30 (186) 2032 08 30 (732) სს „თელიანი ველი“ თბილისის გზატ. 3, 2200, თელავი, საქართველო

<p>(111) M 2012 23160 R1 (156) 2012 12 10 (186) 2032 12 10 (732) აბგ ჯიუს კუტიურ, ლლკ 100 W 33 სტრიტი, სუიტ 1007, ნიუ-იორკი, ნიუ-იორკი, 10001, აშშ</p>	<p>ლონდონი WC2R 2 PG, გაერთიანებული სამეფო</p>
<p>(111) M 2012 22967 R1 (156) 2012 09 24 (186) 2032 09 24 (732) პეპსიკო ინკ. ჩრდილოეთ კაროლინას შტატის კორპორაცია 700 ანდერსონ ჰილ როუდი, პერჩეიზი, ნიუ-იორკი 10577, აშშ</p>	<p>(111) M 2012 23200 R1 (156) 2012 12 10 (186) 2032 12 10 (732) სან ფარმასიუტიკალ ინდასტრიზ ლიმიტიდ სპარკი, ტანდალჯა, ვადოდარა - 390 020, გუჯარათი, ინდოეთი</p>
<p>(111) M 2012 23038 R1 (156) 2012 11 02 (186) 2032 11 02 (732) კორპორასიონ ჰაბანოს ს.ა. კარეტერა ვიეხა დე გუანაბაკოა ი ლინეა დელ ფეროკარილ ფინალ, გუანაბაკოა, ჰავანა, კუბა</p>	<p>(111) M 2012 23201 R1 (156) 2012 12 10 (186) 2032 12 10 (732) სან ფარმასიუტიკალ ინდასტრიზ ლიმიტიდ სპარკი, ტანდალჯა, ვადოდარა - 390 020, გუჯარათი, ინდოეთი</p>
<p>(111) M 2012 23169 R1 (156) 2012 12 10 (186) 2032 12 10 (732) კოლექტივ ბრანდზ კოპერატიფ უ.ა ლოკატელიკადე 1, (1076 AZ) ამსტერდამი, ნიდერლანდები</p>	<p>(111) M 2012 22296 R1 (156) 2012 02 14 (186) 2032 02 14 (732) ობშჩესტვო ს ოგრანიჩენოი ოტვეტსტვენ- ნოსტიუ „მონ'დელეზ რუს“ (მონ'დელეზ რუს ლლკ) ულ. ფრანცა შტოლვერკა 10, ვლადიმირსკაია ობლასტ, პეტუშინსკი რაიონ, 601123 პოკროვ, რუსეთის ფედერაცია</p>
<p>(111) M 2012 23170 R1 (156) 2012 12 10 (186) 2032 12 10 (732) ბრიტიშ ამერიკენ ტობაკო (ბრენდზ) ინკ. (დელავერის კორპორაცია) 251 ლიტლ ფოლს დრაივ, სუიტ 100, უილმინგტონი, DE 19808-1674, აშშ</p>	<p>(111) M 2012 22297 R1 (156) 2012 02 14 (186) 2032 02 14 (732) ობშჩესტვო ს ოგრანიჩენოი ოტვეტსტვენ- ნოსტიუ „მონ'დელეზ რუს“ (მონ'დელეზ რუს ლლკ) ულ. ფრანცა შტოლვერკა 10, ვლადიმირსკაია ობლასტ, პეტუშინსკი რაიონ, 601123 პოკროვ, რუსეთის ფედერაცია</p>
<p>(111) M 2012 23082 R1 (156) 2012 11 12 (186) 2032 11 12 (732) ბრიტიშ ამერიკენ ტობაკო (ბრენდზ) ლიმიტედ გლოუზ ჰაუზი, 4 ტემპლ პლეისი,</p>	

უფლებების სრული გადაცემა

(111) M 1998 9455 R

(732) ველკრო აიპი ჰოლდინგს ელელსი
95 სანდაიელ ავენიუ, მანჩესტერი,
NM, 03103, აშშ

(770) ველკრო ბეზა
ინდუსტრილანსი 16, 9800 დეინზე,
ბელგია

(580) 2021 12 10

(111) M 2013 24065 R

(732) სს „რუსთავის აზოტი“
მშვიდობის ქ. 2, რუსთავი, საქართველო

(770) შპს „რუსთავის აზოტი“
მშვიდობის ქ. 2, 3702, რუსთავი,
საქართველო

(580) 2021 12 23

გფლობელის სახელის ღა/ან მისამართის ცვლილება

(111) M 2011 21921 R

(732) მედესინ სან ფრონტიერ ინტერნასიონალ
რიუ დე ლოზან 78, სპ 116, 1211
ჟენევა 21, შვეიცარია

(770) ბიურო ინტერნასიონალ დე მედესინ სან
ფრონტიერ, შვეიცარიის ასოციაცია
რიუ დე ლოზან 78, სპ 116, 1211
ჟენევა 21, შვეიცარია

(580) 2021 12 16

(111) M 2011 22061 R

(732) მენ+ჰუმელ პუროლატორ ლლკ
3200 ნატალ სტრიტი, ფეიეტვილი,
ჩრდილოეთ კაროლინა 28306, აშშ

(770) პუროლატორ ფილტერს ნა ლლკ
3200 ნატალ სტრიტი, ფეიეტვილი,
ჩრდილოეთ კაროლინა 28306, აშშ

(580) 2021 12 16

(111) M 1999 12541 R

(732) სოსიეტე დე ოტელ მერიდიან
3 რუ დე ტეჰერან, პარიზი 75008,
საფრანგეთი

(770) სოსიეტე დე ოტელ მერიდიან
ტურ მენ მონპარნასი, 33 ავენიუ დიუ
მენი, 14 ეტაჟე, 75015 პარიზი,
საფრანგეთი

(580) 2021 12 10

(111) M 2016 27891 R

(732) სოსიეტე დე ოტელს მერიდიენ
3 რუ დე ტეჰერან, პარიზი 75008,
საფრანგეთი

(770) სოსიეტე დე ოტელს მერიდიენ
ტურ მენ მონპარნასი, 33 ავენიუ დიუ მენი,
14 ეტაჟე, 75015 პარიზი, საფრანგეთი

(580) 2021 12 10

სასაქონლო ნიშნების რეგისტრაციის განქმევა

(111) M 2001 13925 R
(151) 2001 06 13
(732) მერკ შარბ & დომე კორპ.
უან მერკ დრაივი, უაიტჰაუს-სტეიშენი,
ნიუ-ჯერზი 08889, აშშ
(141) 2021 12 23

(111) M 2011 21538 R
(151) 2011 06 14
(732) პეილეს შუსორს უოლდუაიდ ინკ.
ჯეიჰოკ ტაუერსი, 700 SW ჯეკსონ
სტრიტი, სუიტ 202, ტოპიკა,
KS 66603, აშშ
(141) 2021 12 23

(111) M 2011 21530 R
(151) 2011 06 14
(732) რამაზ ჯანთიშვილი
ვარკეთილი 3, IV მკრ., კორპ. 407, ბ. 128,
0163, თბილისი, საქართველო
(141) 2021 12 23

(111) M 2011 21539 R
(151) 2011 06 14
(732) ჰარინგტონ დიველოპმენტ ინკ.
არანგო-ორილაკ ბილდინგი, ისტ 54
სტრიტი, პანამის რესპუბლიკა
(141) 2021 12 23

(111) M 2011 21531 R
(151) 2011 06 14
(732) ეშზარ ბალაძე
ვაჟა-ფშაველას ქ. 7, ბ. 14, 6000, ბათუმი,
საქართველო
(141) 2021 12 23

(111) M 2011 21540 R
(151) 2011 06 14
(732) შპს „გეოპლანტი“
სოფ. რუხი, 2100, ზუგდიდის რაიონი,
საქართველო
(141) 2021 12 23

(111) M 2011 21533 R
(151) 2011 06 14
(732) შპს „ვაინმენ შპს“
გუდიაშვილის ქ. 11, 0105, თბილისი,
საქართველო
(141) 2021 12 23

(111) M 2011 21545 R
(151) 2011 06 14
(732) გაჯიალიბაიოვი ფაიქ ჯახანგირ ოლლი
სულეიმან რაგიმოვის ქ. 91, ბ. 7, ბაქო,
აზერბაიჯანი
(141) 2021 12 23

(111) M 2011 21535 R
(151) 2011 06 14
(732) სვის ფარმა ინტერნაციონალ აგ
ვალდმანშტრასე 8, 8001 ციურიხი,
შვეიცარია
(141) 2021 12 23

(111) M 2011 21550 R
(151) 2011 06 14
(732) შპს „ასადოვ ფრუტი“
პეკინის ქ. 39ა, ბ. 42, 0160, თბილისი,
საქართველო
(141) 2021 12 23

(111) M 2011 21536 R
(151) 2011 06 14
(732) შპს „ემ.ემ.ბე.“
ერეკლე II მოედანი 1, 0105, თბილისი,
საქართველო
(141) 2021 12 23

(111) M 2011 21552 R
(151) 2011 06 14
(732) ობშჩესტვო ს ოგრანიჩენი ოტვეტსტვენ-
ნოსტიუ „ბრიჯტაუნ ინვესტ“
ულ. ალტუფევსკოე შოსე 2ა, მოსკოვი,
127273, რუსეთის ფედერაცია
(141) 2021 12 23

(111) M 2011 21555 R

(151) 2011 06 14

(732) შპს „ტრაველ-ბენზ“

ჯავახიშვილის ქ. 2 / ძმ. კაკაბაძეების ქ. 3,

0108, ძველი თბილისის რაიონი,

თბილისი, საქართველო

(141) 2021 12 23

სისტემური საკიბელები გამოგონებები

საერთაშორისო კლასიფიკაციის ინდექსის და ბანაცხალის
გამოქვეყნების ნომრის შესაბამისობის ცხრილი

საერთაშორისო კლასიფიკაციის ინდექსი (51)	ბანაცხალის გამოქვეყნების ნომერი (10)
F 03 B 11/06; F 16 C 23/00; G 01 B 21/16	AP 2022 15428 A

ბანაცხალის გამოქვეყნების ნომრის და საერთაშორისო
კლასიფიკაციის ინდექსის შესაბამისობის ცხრილი

ბანაცხალის გამოქვეყნების ნომერი (10)	საერთაშორისო კლასიფიკაციის ინდექსი (51)
AP 2022 15428 A	F 03 B 11/06; F 16 C 23/00; G 01 B 21/16

საერთაშორისო კლასიფიკაციის ინდექსის, პატენტის ნომრისა
და გამოქვეყნების ნომრის შესაბამისობის ცხრილი

საერთაშორისო კლასიფიკაციის ინდექსი (51)	პატენტის ნომერი (11)	ბანაცხალის გამოქვეყნების ნომერი (10)
A 61 K 31/7072; A 61 K 31/4188; A 61 K 31/7068; A 61 P 25/28; A 61 P 25/24; A 61 P 25/02	P 2022 7336 B	AP 2021 15251 A
E 01 D 19/04; E 04 H 9/02	P 2022 7335 B	AP 2021 15185 A

პატენტის ნომრის, ბანაცხალის გამოქვეყნების ნომრისა
და საერთაშორისო კლასიფიკაციის ინდექსის შესაბამისობის ცხრილი

პატენტის ნომერი (11)	ბანაცხალის გამოქვეყნების ნომერი (10)	საერთაშორისო კლასიფიკაციის ინდექსი (51)
P 2022 7335 B	AP 2021 15185 A	E 01 D 19/04; E 04 H 9/02
P 2022 7336 B	AP 2021 15251 A	A 61 K 31/7072; A 61 K 31/4188; A 61 K 31/7068; A 61 P 25/28; A 61 P 25/24; A 61 P 25/02

ბანაცხაღის ნომრის, ბანაცხაღის გამომქვეყნების ნომრისა
და პატენტის ნომრის შესაბამისობის ცხრილი

ბანაცხაღის ნომერი (21)	ბანაცხაღის გამომქვეყნების ნომერი (10)	პატენტის ნომერი (11)
AP 2018 15185	AP 2021 15185 A	P 2022 7335 B
AP 2018 15251	AP 2021 15251 A	P 2022 7336 B

სასარბებლო მოდელები

საერთაშორისო კლასიფიკაციის ინდექსის და ბანაცხაღის
გამომქვეყნების ნომრის შესაბამისობის ცხრილი

საერთაშორისო კლასიფიკაციის ინდექსი (51)	ბანაცხაღის გამომქვეყნების ნომერი (10)
A 01 C 3/00; C 02 F 11/04	AU 2022 15610 U

ბანაცხაღის გამომქვეყნების ნომრის და საერთაშორისო
კლასიფიკაციის ინდექსის შესაბამისობის ცხრილი

ბანაცხაღის გამომქვეყნების ნომერი (10)	საერთაშორისო კლასიფიკაციის ინდექსი (51)
AU 2022 15610 U	A 01 C 3/00; C 02 F 11/04

საერთაშორისო კლასიფიკაციის ინდექსის, პატენტის ნომრისა
და გამომქვეყნების ნომრის შესაბამისობის ცხრილი

საერთაშორისო კლასიფიკაციის ინდექსი (51)	პატენტის ნომერი (11)	ბანაცხაღის გამომქვეყნების ნომერი (10)
A 61 B 17/11	U 2022 2103 Y	AU 2021 15417 U
G 09 F 21/04	U 2022 2104 Y	AU 2021 15548 U

პატენტის ნომრის, ბანაცხაღის გამომქვეყნების ნომრისა
და საერთაშორისო კლასიფიკაციის ინდექსის შესაბამისობის ცხრილი

პატენტის ნომერი (11)	ბანაცხაღის გამომქვეყნების ნომერი (10)	საერთაშორისო კლასიფიკაციის ინდექსი (51)
U 2022 2103 Y	AU 2021 15417 U	A 61 B 17/11
U 2022 2104 Y	AU 2021 15548 U	G 09 F 21/04

ბანაცხაღის ნომრის, ბანაცხაღის გამოქვეყნების ნომრისა
და პატენტის ნომრის შესაბამისობის ცხრილი

ბანაცხაღის ნომერი (21)	ბანაცხაღის გამოქვეყნების ნომერი (10)	პატენტის ნომერი (11)
AU 2020 15417	AU 2021 15417 U	U 2022 2103 Y
AU 2021 15548	AU 2021 15548 U	U 2022 2104 Y

ღიზინები

საერთაშორისო კლასიფიკაციის ინდექსის და ბანაცხაღის
გამოქვეყნების ნომრის შესაბამისობის ცხრილი

საერთაშორისო კლასიფიკაციის ინდექსი (51)	ბანაცხაღის გამოქვეყნების ნომერი (10)
09-01	AD 2022 1229 S

ბანაცხაღის გამოქვეყნების ნომრის და საერთაშორისო
კლასიფიკაციის ინდექსის შესაბამისობის ცხრილი

ბანაცხაღის გამოქვეყნების ნომერი (10)	საერთაშორისო კლასიფიკაციის ინდექსი (51)
AD 2022 1229 S	09-01

საერთაშორისო კლასიფიკაციის ინდექსის, რეგისტრაციის ნომრისა
და გამოქვეყნების ნომრის შესაბამისობის ცხრილი

საერთაშორისო კლასიფიკაციის ინდექსი (51)	რეგისტრაციის ნომერი (11)	ბანაცხაღის გამოქვეყნების ნომერი (10)
09-01	D 2022 915 S	AD 2021 1214 S
25-01	D 2022 916 S	AD 2021 1216 S

რეგისტრაციის ნომრის, ბანაცხაღის გამოქვეყნების ნომრისა
და საერთაშორისო კლასიფიკაციის ინდექსის შესაბამისობის ცხრილი

რეგისტრაციის ნომერი (11)	ბანაცხაღის გამოქვეყნების ნომერი (10)	საერთაშორისო კლასიფიკაციის ინდექსი (51)
D 2022 915 S	AD 2021 1214 S	09-01
D 2022 916 S	AD 2021 1216 S	25-01

ბანაცხაღის ნომრის, ბანაცხაღის გამომქვეყნების ნომრისა
და რეგისტრაციის ნომრის შესაბამისობის ცხრილი

ბანაცხაღის ნომერი (21)	ბანაცხაღის გამომქვეყნების ნომერი (10)	რეგისტრაციის ნომერი (11)
AD 2021 1214	AD 2021 1214 S	D 2022 915 S
AD 2021 1216	AD 2021 1216 S	D 2022 916 S

სასაქონლო ნიშნები

რეგისტრაციის ნომრის, განაცხადის ნომრის, განაცხადის გამოქვეყნების ნომრისა და ბიულეტენის ნომრის შესაბამისობის ცხრილი

რეგისტრაციის ნომერი (111)	განაცხადის ნომერი (210)	განაცხადის გამოქვეყნების ნომერი (260)	ბიულეტენის ნომერი
M 2022 34862 R	AM 115538	-	1(580)2022
M 2022 34863 R	AM 115754	-	1(580)2022
M 2022 34864 R	AM 111418	AM 2021 111418 A	16(572)2021
M 2022 34865 R	AM 111419	AM 2021 111419 A	16(572)2021
M 2022 34866 R	AM 111420	AM 2021 111420 A	16(572)2021
M 2022 34867 R	AM 111421	AM 2021 111421 A	16(572)2021
M 2022 34868 R	AM 111615	AM 2021 111615 A	16(572)2021
M 2022 34869 R	AM 111617	AM 2021 111617 A	16(572)2021
M 2022 34870 R	AM 111709	AM 2021 111709 A	16(572)2021
M 2022 34871 R	AM 111724	AM 2021 111724 A	16(572)2021
M 2022 34872 R	AM 111725	AM 2021 111725 A	16(572)2021
M 2022 34873 R	AM 111726	AM 2021 111726 A	16(572)2021
M 2022 34874 R	AM 111740	AM 2021 111740 A	16(572)2021
M 2022 34875 R	AM 111742	AM 2021 111742 A	16(572)2021
M 2022 34876 R	AM 111744	AM 2021 111744 A	16(572)2021
M 2022 34877 R	AM 111745	AM 2021 111745 A	16(572)2021
M 2022 34878 R	AM 111746	AM 2021 111746 A	16(572)2021
M 2022 34879 R	AM 111747	AM 2021 111747 A	16(572)2021
M 2022 34880 R	AM 111748	AM 2021 111748 A	16(572)2021
M 2022 34881 R	AM 111749	AM 2021 111749 A	16(572)2021
M 2022 34882 R	AM 111750	AM 2021 111750 A	16(572)2021
M 2022 34883 R	AM 111751	AM 2021 111751 A	16(572)2021
M 2022 34884 R	AM 111752	AM 2021 111752 A	16(572)2021
M 2022 34885 R	AM 111753	AM 2021 111753 A	16(572)2021
M 2022 34886 R	AM 111754	AM 2021 111754 A	16(572)2021
M 2022 34887 R	AM 111755	AM 2021 111755 A	16(572)2021
M 2022 34888 R	AM 111756	AM 2021 111756 A	16(572)2021
M 2022 34889 R	AM 115696	-	1(580)2022
M 2022 34890 R	AM 115697	-	1(580)2022
M 2022 34891 R	AM 115694	-	1(580)2022
M 2022 34892 R	AM 115840	-	1(580)2022
M 2022 34893 R	AM 115751	-	1(580)2022
M 2022 34894 R	AM 115748	-	1(580)2022
M 2022 34895 R	AM 115439	-	1(580)2022
M 2022 34896 R	AM 115607	-	1(580)2022
M 2022 34897 R	AM 115611	-	1(580)2022
M 2022 34898 R	AM 115755	-	1(580)2022
M 2022 34899 R	AM 115882	-	1(580)2022

ბანაცხადის გამოქვეყნების ნომრისა და ბანაცხადის ნომრის
შესაბამისობის ცხრილი

ბანაცხადის გამოქვეყნების ნომერი (260)	ბანაცხადის ნომერი (210)	1	2
1	2	AM 2022 113189 A	AM 113189
AM 2022 110746 A*	AM 110746	AM 2022 113204 A	AM 113204
AM 2022 111940 A	AM 111940	AM 2022 113213 A	AM 113213
AM 2022 112278 A	AM 112278	AM 2022 113214 A	AM 113214
AM 2022 112421 A	AM 112421	AM 2022 113224 A	AM 113224
AM 2022 112898 A	AM 112898	AM 2022 113226 A	AM 113226
AM 2022 112901 A	AM 112901	AM 2022 113231 A	AM 113231
AM 2022 112921 A	AM 112921	AM 2022 113232 A	AM 113232
AM 2022 113010 A	AM 113010	AM 2022 113238 A	AM 113238
AM 2022 113011 A	AM 113011	AM 2022 113242 A	AM 113242
AM 2022 113014 A	AM 113014	AM 2022 113243 A	AM 113243
AM 2022 113015 A	AM 113015	AM 2022 113245 A	AM 113245
AM 2022 113016 A	AM 113016	AM 2022 113247 A	AM 113247
AM 2022 113025 A	AM 113025	AM 2022 113248 A	AM 113248
AM 2022 113036 A	AM 113036	AM 2022 113249 A	AM 113249
AM 2022 113050 A	AM 113050	AM 2022 113253 A	AM 113253
AM 2022 113097 A	AM 113097	AM 2022 113273 A	AM 113273
AM 2022 113098 A	AM 113098	AM 2022 113345 A	AM 113345
AM 2022 113115 A	AM 113115	AM 2022 113360 A	AM 113360
AM 2022 113120 A	AM 113120	AM 2022 113380 A	AM 113380
AM 2022 113122 A	AM 113122	AM 2022 113391 A	AM 113391
AM 2022 113125 A	AM 113125	AM 2022 113398 A	AM 113398
AM 2022 113130 A	AM 113130	AM 2022 113406 A	AM 113406
AM 2022 113137 A	AM 113137	AM 2022 113408 A	AM 113408
		AM 2022 113418 A	AM 113418
		AM 2022 113494 A	AM 113494
		AM 2022 114545 A	AM 114545

ბანაცხადის გამოქვეყნების ნომრის საძიებელი საქონლისა
 ღა/ან მომსახურების კლასის მიხედვით

საქონლისა ღა/ან მომსახურების კლასი (511)	ბანაცხადის გამოქვეყნების ნომერი (260)
1	2
1	AM 2022 113014 A
1	AM 2022 113249 A
3	AM 2022 112898 A
3	AM 2022 113036 A
3	AM 2022 113050 A
4	AM 2022 113122 A
5	AM 2022 113010 A
5	AM 2022 113011 A
5	AM 2022 113137 A
5	AM 2022 113189 A
5	AM 2022 113224 A
5	AM 2022 113226 A
5	AM 2022 113232 A
5	AM 2022 113242 A
5	AM 2022 113243 A
5	AM 2022 113245 A
5	AM 2022 113247 A
5	AM 2022 113248 A
5	AM 2022 113249 A
5	AM 2022 113253 A
5	AM 2022 113360 A
7	AM 2022 113014 A
7	AM 2022 113016 A
8	AM 2022 113014 A
8	AM 2022 113036 A
8	AM 2022 113391 A
9	AM 2022 112278 A
9	AM 2022 113125 A
9	AM 2022 113231 A
12	AM 2022 113398 A
14	AM 2022 113015 A
14	AM 2022 113036 A
14	AM 2022 113098 A
16	AM 2022 113036 A
18	AM 2022 112898 A
20	AM 2022 113036 A
21	AM 2022 113391 A
25	AM 2022 112278 A
25	AM 2022 113231 A
28	AM 2022 113036 A
28	AM 2022 113098 A
29	AM 2022 113025 A

1	2
29	AM 2022 113214 A
29	AM 2022 113238 A
29	AM 2022 113345 A
30	AM 2022 113025 A
30	AM 2022 113214 A
30	AM 2022 113238 A
30	AM 2022 113345 A
31	AM 2022 113238 A
32	AM 2022 113025 A
32	AM 2022 113097 A
32	AM 2022 113273 A
33	AM 2022 112901 A
33	AM 2022 112921 A
33	AM 2022 113025 A
33	AM 2022 113130 A
33	AM 2022 113204 A
33	AM 2022 113273 A
33	AM 2022 113380 A
33	AM 2022 113418 A
34	AM 2022 110746 A*
34	AM 2022 113036 A
34	AM 2022 113406 A
34	AM 2022 113408 A
34	AM 2022 114545 A
35	AM 2022 112421 A
35	AM 2022 113014 A
35	AM 2022 113015 A
35	AM 2022 113213 A
35	AM 2022 113231 A
35	AM 2022 113238 A
35	AM 2022 113391 A
37	AM 2022 113214 A
38	AM 2022 112278 A
38	AM 2022 113115 A
39	AM 2022 113213 A
41	AM 2022 113120 A
41	AM 2022 113494 A
42	AM 2022 112278 A
43	AM 2022 111940 A
43	AM 2022 112921 A
43	AM 2022 113120 A
43	AM 2022 113214 A
44	AM 2022 113014 A
45	AM 2022 112421 A
45	AM 2022 113231 A

დაჩქარებული პროცედურით რეგისტრირებული სასაქონლო ნიშნის ნომრის
საბიუჯეტო საქონლისა და/ან მომსახურების კლასის მიხედვით

საქონლისა და/ან მომსახურების კლასი (511)	დაჩქარებული პროცედურით რეგისტრირებული სასაქონლო ნიშნის ნომერი (111)
19	M 2021 34893 R
19	M 2021 34894 R
25	M 2021 34889 R
25	M 2021 34890 R
29	M 2021 34895 R
32	M 2021 34892 R
33	M 2021 34862 R
33	M 2021 34863 R
33	M 2021 34892 R
33	M 2021 34896 R
33	M 2021 34897 R
34	M 2021 34891 R
35	M 2021 34889 R
35	M 2021 34890 R
35	M 2021 34898 R
35	M 2021 34899 R

სამრეწველო საკუთრების
ოფიციალური ბიულეტენი

1(580)

გამოგონებები
სასარბებლო მოდელები
ღიზინები
სასაქონლო ნიშნები

მთავარი რედაქტორი:	ნ. ბებრიშვილი
კორექტორი:	ლ. ჭანტურია
დამკავალბონებლები:	მ. ორდენიძე ქ. სვანიძე
პოლიგრაფიული ჯგუფი:	მ. მეჩტიშვილი ი. გოგოლაშვილი ლ. დოლიძე

ხელმოწერილია გამოსაცემად 2022 01 10

ტირაჟი 10

შეკვეთა №1

ბიულეტენის ელექტრონული ვერსიის გაცნობა შესაძლებელია საქპატენტის ვებგვერდზე

სათავო ოფისი: 3300 ქ. მცხეთა, ანტიოქიის ქ. №5; ფაქსი: (+995 32) 2252531
0179 ქ. თბილისი, ნინო რამიშვილის ქ. №31; ტელ.: (+995 32) 2252531
info@sakpatenti.gov.ge
www.sakpatenti.gov.ge