

საქართველოს ინტელექტუალური საკუთრების  
ეროვნული ცენტრი  
**საქპატენტი**

სამრეწველო საკუთრების  
ო ფ ი ს ი ა ლ უ რ ი  
**ბიულეტენი**

**15(499)**

**გამოგონებები**

**სასარგებლო მოდელები**

**დიზაინები**

**სასაქონლო ნიშნები**

**გეობრაფიული აღნიშვნები და საქონლის  
აღბილწარმოების დასახელებები**

# საერთაშორისო კოდეზი ზიზლიოგრაფიული მონასეების იდენტიფიკაციისათვის

## გამოგონებები, სასარგებლო მოდელები

- (10) – ექსპერტიზაგავლილი განაცხადის გამოქვეყნების ნომერი
- (11) – პატენტის ნომერი და სახეობის კოდი
- (21) – განაცხადის სარეგისტრაციო ნომერი
- (22) – განაცხადის შეტანის თარიღი
- (23) – სავაჭოველო პრიორიტეტის თარიღი ან ადრინდელი პრიორიტეტის მქონე განაცხადის შეტანის თარიღი და, თუ შესაძლებელია, განაცხადის ომერი
- (24) – თარიღი, რომლიდანაც იწყება პატენტის მოქმედება
- (31) – საპრიორიტეტო განაცხადის ნომერი
- (32) – საპრიორიტეტო განაცხადის შეტანის თარიღი
- (33) – კოდი ქვეყნის ან რეგიონული ორგანიზაციისა, რომლის უწყებამაც მიანიჭა ნომერი საპრიორიტეტო განაცხადს
- (44) – დამავი სახეობის კური არქონე, მაგრამ ექსპერტიზაგავლილი განაცხადის გამოქვეყნების თარიღი და ბიულეტენის ნომერი
- (45) – რეგისტრაცია გათვლილი საპატენტო სახეობის გამოქვეყნების თარიღი
- (51) – საერთაშორისო საპატენტო კლასიფიკაციის ინდექსი

- (54) – გამოგონების დასახელება
- (57) – რეფერატის ტექსტი
- (60) – სრულ ექსპერტიზაგავლილ გამოგონებაზე უცხოური საპატენტო უწყების მიერ გაცემული დამავი სახეობის ნომერი, თარიღი, რომლიდანაც იწყება ამ დამავი სახეობის მოქმედება, და კოდი ქვეყნის ან რეგიონული ორგანიზაციისა, რომლის უწყებამაც გასცა ეს დამავი სახეობი
- (62) – უფრო ადრინდელი განაცხადის ნომერი და, თუ შესაძლებელია, წარდგენის თარიღი გამოცალკეებული განაცხადის შემთხვევაში
- (71) – განმცხადებლის სახელი, გვარი (ქვეყნის კოდი)
- (72) – გამოგონებულის სახელი, გვარი (ქვეყნის კოდი)
- (73) – პატენტმფლობელის სახელი, გვარი (ქვეყნის კოდი), მისამართი
- (74) – წარმომადგენლის ან პატენტრწმუნებულის სახელი, გვარი
- (85) – საერთაშორისო განაცხადის უროვნული ფაზის დაწყების თარიღი
- (86) – საერთაშორისო განაცხადის ნომერი და შეტანის თარიღი
- (87) – საერთაშორისო განაცხადის გამოქვეყნების ნომერი და თარიღი

## ლიზინი

- (10) – განაცხადის გამოქვეყნების ნომერი
- (11) – პატენტის ნომერი და სახეობის კოდი ან რეგისტრაციის ნომერი
- (15) – რეგისტრაციის თარიღი/პატენტის გაგრძელების თარიღი
- (18) – პატენტის ან რეგისტრაციის მოქმედების ვადის გასვლის სავარაუდო თარიღი
- (21) – განაცხადის ნომერი
- (22) – განაცხადის შეტანის თარიღი
- (23) – სავაჭოველო პრიორიტეტის თარიღი ან ადრინდელი პრიორიტეტის მქონე განაცხადის შეტანის თარიღი და, თუ შესაძლებელია, განაცხადის ნომერი
- (24) – თარიღი, რომლიდანაც იწყება პატენტის მოქმედება
- (28) – ღიზინების რაოდენობა განაცხადში
- (30) – საპრიორიტეტო მონაცემები (განაცხადის ნომერი, განაცხადის შეტანის თარიღი და ორასოიანი კოდი იმ ორგანიზაციის იდენტიფიკაციისათვის, სადაც იყო წარდგენილი საპრიორიტეტო განაცხადი)
- (31) – საპრიორიტეტო განაცხადის ნომერი
- (32) – საპრიორიტეტო განაცხადის შეტანის თარიღი
- (33) – კოდი ქვეყნის ან რეგიონული ორგანიზაციისა, რომლის უწყებამაც მიანიჭა ნომერი საპრიორიტეტო განაცხადს
- (34) – IUPAC სტანდარტის (IUPAC) შესაბამისი ორასოიანი კოდი იმ ორგანიზაციის იდენტიფიკაციისათვის, სადაც იყო წარდგენილი საპრიორიტეტო განაცხადი
- (44) – ღიზინის გამოქვეყნების თარიღი და ბიულეტენის ნომერი (პირველი პუბლიკაცია)

- (45) – საერთაშორისო ბიუროს მიერ დარეგისტრირებული ღიზინის გამოქვეყნების თარიღი და ბიულეტენის ნომერი
- (51) – ღიზინების საერთაშორისო კლასიფიკაცია (ლოკარნოს კლასიფიკაციის კლასი და ქვეკლასი)
- (54) – ღიზინის დასახელება
- (55) – ღიზინის გამოცხადება
- (57) – ღიზინის არსებითი ნიშნების აღწერა, ფერის ჩათვლით
- (58) – ყველა სახის ცვლილების შესახებ რეესტრში ჩანაწერის შეტანის თარიღი
- (62) – ადრინდელი განაცხადის, რეგისტრაციის ან სახეობის ნომერი და, თუ შესაძლებელია, წარდგენის თარიღი, გამოცალკეებული განაცხადის შემთხვევაში
- (71) – განმცხადებლის სახელი, გვარი (ქვეყნის კოდი), მისამართი
- (72) – ავტორის სახელი, გვარი ან დასახელება (ქვეყნის კოდი)
- (73) – პატენტმფლობელის სახელი, გვარი (ქვეყნის კოდი), მისამართი
- (74) – წარმომადგენლის სახელი, გვარი და მისამართი
- (81) – შესაბამისი მონაწილე მხარეები:
  - II. მონაწილე მხარეები, აღნიშნული 1960 წლის აქტის თანახმად
  - III. მონაწილე მხარეები, აღნიშნული 1999 წლის აქტის თანახმად
- (85) – მფლობელის მუდმივი საცხოვრებელი ადგილი
- (86) – მფლობელის მოქალაქეობა
- (87) – მფლობელის საცხოვრებელი ადგილი
- (88) – ქვეყანა, სადაც მფლობელს აქვს ნამდვილი და მოქმედი სამრეწველო ან სავაჭრო სანარმო

## სასაქონლო ნიშნები

- (111) – რეგისტრაციის ნომერი
- (151) – რეგისტრაციის თარიღი
- (156) – რეგისტრაციის ვადის გაგრძელების თარიღი
- (181) – რეგისტრაციის ვადის გასვლის სავარაუდო თარიღი
- (186) – ვადის გაგრძელების გასვლის სავარაუდო თარიღი
- (141) – რეგისტრაციის მოქმედების ვადის გაუქმების თარიღი
- (210) – განაცხადის ნომერი
- (220) – განაცხადის შეტანის თარიღი
- (230) – სავაჭოველო მონაცემები
- (260) – ნომერი განაცხადისა, რომელზედაც გამოკანონდა ექსპერტიზის დადებითი გადაწყვეტილება რეგისტრაციის შესახებ (გამოქვეყნების ნომერი)
- (310) – პირველი განაცხადის ნომერი
- (320) – პირველი განაცხადის შეტანის თარიღი
- (330) – პირველი განაცხადის მიმღები უროვნული ან რეგიონული უწყების ან ორგანიზაციის საიდენტიფიკაციო კოდი
- (51) – საქონლისა და მომსახურების საერთაშორისო კლასიფიკაცია სასაქონლო ნიშნის რეგისტრაციისათვის და/ან კლასიფიკირებული საქონლისა და/ან მომსახურების ჩამონათვალი
- (531) – სასაქონლო ნიშნის გამოცხადებითი ელემენტების აღწერა სასაქონლო ნიშნების გამოცხადებითი ელემენტების საერთაშორისო კლასიფიკაციის (ვენის კლასიფიკაცია) მიხედვით

- (540) – ნიშნის გამოცხადება
- (550) – სასაქონლო ნიშნის ტიპი ან სახეობა
- (580) – განაცხადსა და ნიშნის რეგისტრაციისთან დაკავშირებული ყველა სახის ცვლილებაზე ჩანაწერის შეტანის თარიღი
- (591) – ინფორმაცია განცხადებულ ფერებზე
- (731) – განმცხადებლის სახელი და მისამართი
- (732) – მფლობელის სახელი და მისამართი
- (740) – წარმომადგენლის სახელი და მისამართი
- (750) – მიმონწერის მისამართი
- (770) – ცვლილებაზე განმცხადებლის ან მფლობელის სახელი და მისამართი უფლების გადაცემის შემთხვევაში
- (771) – ცვლილებაზე განმცხადებლის ან მფლობელის სახელი და მისამართი უფლების გადაცემის გარეშე
- (791) – ლიცენზიაციის სახელი და მისამართი
- (793) – ლიცენზიის პირობები და/ან შეზღუდვაზე მინიშნება (ლიცენზიის სახე, სალიცენზიო ხელშეკრულების ნომერი, სალიცენზიო ხელშეკრულების თარიღი, სალიცენზიო ხელშეკრულების მოქმედების ვადა)
- (800) – სასაქონლო ნიშნის რეგისტრაციის მონაცემები ნიშნების საერთაშორისო რეგისტრაციის მდრიდის ხელშეკრულებასთან დაკავშირებული პროტოკოლის მიხედვით (საერთაშორისო რეგისტრაციის ნომერი)

- (21) AP 0000 000000 – გამოგონებაზე განაცხადის ნომერი
- (10) AP 0000 0000 A – გამოგონებაზე განაცხადის გამოქვეყნების ნომერი (პირველი პუბლიკაცია)
- (11) P 0000 0000 B – გამოგონების პატენტის ნომერი (მეორე პუბლიკაცია)
- (21) API 0000 000000 – შემოტანილ პატენტზე განაცხადის ნომერი
- (11) PI 0000 0000 A – შემოტანილი პატენტის ნომერი (პირველი პუბლიკაცია)
- (21) AU 0000 000000 – სასარგებლო მოდელებზე განაცხადის ნომერი
- (10) AU 0000 000 U – სასარგებლო მოდელებზე განაცხადის გამოქვეყნების ნომერი (პირველი პუბლიკაცია)
- (11) U 0000 000 Y – სასარგებლო მოდელების პატენტის ნომერი (მეორე პუბლიკაცია)
- (21) AD 0000 000000 – ღიზინზე განაცხადის ნომერი
- (10) AD 0000 000 S – ღიზინზე განაცხადის გამოქვეყნების ნომერი (პირველი პუბლიკაცია)
- (11) D 0000 000 S – ღიზინის პატენტის ნომერი (მეორე პუბლიკაცია)

- M – სასაქონლო ნიშანი
- (210) AM 0000 000000 – განაცხადის ნომერი
- (260) AAM 0000 00000 A – განაცხადის გამოქვეყნების ნომერი
- (111) M 0000 00000 R – რეგისტრაციის ნომერი
- MMM0000 00000 Rn – მომდევნო ვადით რეგისტრაციის ნომერი, სადაც n=1, 2, 3...
- M 0000 00000 R(P) – რეგისტრაციის ნომერი ნიშანზე უფლების ნაწილობრივი გადაცემისას
- \* – საქპატენტის სააპელაციო პალარის გადაწყვეტილების შემდეგ გამოქვეყნებული განაცხადის ნომერი
- \*\* – სასამართლოს გადაწყვეტილების შემდეგ გამოქვეყნებული განაცხადის ნომერი

## გამოგონებებისა და სასარგებლო მოდელების საერთაშორისო კლასიფიკაციის იდენტიფიკაცია

- განყოფილება A – ადამიანის პირველადი მოთხოვნილების საგნები
- განყოფილება B – ტექნოლოგიური პროცესები; ტრანსპორტირება
- განყოფილება C – ქიმიკა; მეტალურგია
- განყოფილება D – საფეიქრო ნაწარმი; ქალაქი
- განყოფილება E – მშენებლობა; საბითო საქმი; სტაციონარული ნაგებობები
- განყოფილება F – მექანიკა; განათება; გათბობა; იარაღი; ასაფეთქებელი საშუალებები
- განყოფილება G – ფიზიკა
- განყოფილება H – ელექტრონა

**ისმო-ს წევრი სახელმწიფოებისა და ორგანიზაციების აღნიშვნის  
ორასოიანი კოდეზი  
(ისმოს სტანდარტი ST.3)**

AD	ანდორა	GD	გრენადა	MY	მალაიზია
AE	არაბთა გაერთიანებული საამიროები	GE	საქართველო	MZ	მოზამბიკი
AF	ავღანეთი	GG	გენზი	NA	ნამიბია
AG	ანტიგუა და ბარბუდა	GH	განა	NE	ნიგერი
AI	ანგილია	GI	გიბრალტარი	NG	ნიგერია
AL	ალბანეთი	GL	გრენლანდია	NI	ნიჟარაგუა
AM	სომხეთი	GM	გამბია	NL	ნიდერლანდები
AN	ანტილის კუნძულები (ნიდერლანდები)	GN	გვინეა	NO	ნორვეგია
AO	ანგოლა	GQ	ეკვატორული გვინეა	NP	ნეპალი
AP	ინტელექტუალური საკუთრების აფრიკის რეგიონალური ორგანიზაცია (ARIPO)	GR	საბერძნეთი	NR	ნაურუ
AR	არგენტინა	GS	სამხრეთი ჯორჯია და სამხრეთი სენდვიჩის კუნძულები	NZ	ახალი ზელანდია
AT	ავსტრია	GT	გვატემალა	OA	აფრიკის ინტელექტუალური საკუთრების ორგანიზაცია (OAPI)
AU	ავსტრალია	GW	გვინეა-ბისაუ	OM	ომანი
AW	არუბა	GY	გაიანა	PA	პანამა
AZ	აზერბაიჯანი	HK	ჰონგ კონგი	PE	პერუ
BA	ბოსნია და ჰერცეგოვინა	HN	ჰონდურასი	PG	პაპუა-ახალი გვინეა
BB	ბარბადოსი	HR	ხორვატია	PH	ფილიპინები
BD	ბანგლადეში	HT	ჰაიტი	PK	პაკისტანი
BE	ბელგია	HU	უნგრეთი	PL	პოლონეთი
BF	ბურკინა-ფასო	IB	ინტელექტუალური საკუთრების მსოფლიო ორგანიზაციის (ისმო, WIPO) საერთაშორისო ბიურო	VE	ვენესუელა
BG	ბულგარეთი	ID	ინდონეზია	VG	ვირჯინის კუნძულები (ბრიტანეთი)
BH	ბაჰრეინი	IE	ირლანდია	PY	პარაგვაი
BI	ბურუნდი	IL	ისრაელი	QA	კატარი
BJ	ბენინი	IM	მენის კუნძული	QZ	ეკვადორის თანამეგობრობის მცენარეთა ჯიშების უწყება (CPVO)
BM	ბერმუდის კუნძულები	IN	ინდოეთი	RO	რუმინეთი
BN	ბრუნეი-დარუსალამი	IQ	ირაკი	RS	სერბია
BO	ბოლივია	IR	ირანის ისლამური რესპუბლიკა	RU	რუსეთის ფედერაცია
BR	ბრაზილია	IS	ისლანდია	RW	რუანდა
BS	ბაჰამის კუნძულები	IT	იტალია	SA	საუდის არაბეთი
BT	ბჰუტანი	JE	ჯეზი	SB	სოლომონის კუნძულები
BV	ბუვეტის კუნძულები	JM	იამაიკა	SC	სეიშელის კუნძულები
BW	ბოტსვანა	JO	იორდანია	SD	სუდანი
BX	ბენელუქსის ინტელექტუალური საკუთრების უწყება (BOIP)	JP	იაპონია	SE	შვედეთი
BY	ბელორუსია	KE	კენია	SG	სინგაპური
BZ	ბელისი	KG	ყირგიზეთი	SH	წმინდა ჰელენის კუნძული
CA	კანადა	KH	კამბოჯა	SI	სლოვენია
CD	კონგოს დემოკრატიული რესპ.	KI	კირიბატი	SK	სლოვაკია
CF	ცენტრალური აფრიკის რესპ.	KM	კომორის კუნძულები	SL	სიერა-ლეონე
CG	კონგო	KN	სენტ კიტსი და ნევისი	SM	სან-მარინო
CH	შვეიცარია	KP	კორეის სახალხო დემოკრატიული რესპუბლიკა	SN	სენეგალი
CI	კოტ-დ'ივუარი	KR	კორეის რესპუბლიკა	SO	სომალი
CK	კუკის კუნძულები	KW	კუვეიტი	SR	სურინამი
CL	ჩილე	KY	კაიმენის კუნძულები	ST	სან-ტომე და პრინსიპი
CM	კამერუნი	KZ	ყაზახეთი	SV	სალვადორი
CN	ჩინეთი	LA	ლაოსი	SY	სირია
CO	კოლუმბია	LB	ლიბანი	SZ	სვაზილენდი
CR	კოსტა-რიკა	PT	პორტუგალია	TC	თურქის და კაიკოსის კუნძულები
CU	კუბა	PW	პალაუ	TD	ჩადი
CV	მწვანე კონცხის კუნძულები	LC	სენტ-ლუსია	TG	ტოგო
CY	კვიპროსი	LI	ლიხტენშტაინი	TH	ტაილანდი
CZ	ჩეხეთის რესპუბლიკა	LK	შრი-ლანკა	TJ	ტაჯიკეთი
DE	გერმანია	LR	ლიბერია	TL	ტიმოლ-ლესტე
DJ	ჯიბუტი	LS	ლესოტო	TM	თურქმენეთი
DK	დანია	LT	ლიტვა	TN	ტუნისი
DM	დომინიკა	LU	ლუქსემბურგი	TO	ტონგა
DO	დომინიკელთა რესპუბლიკა	LV	ლატვია	TR	თურქეთი
DZ	ალჟირი	LY	ლიბია	TT	ტრინიდადი და ტობაგო
EA	ევრაზიის საპატენტო ორგანიზაცია (EAPO)	MA	მაროკო	TV	ტუვალუ
EC	ეკვადორი	MC	მონაკო	TW	ტაივანი, ჩინეთის პროვინცია
EE	ესტონეთი	MD	რესპუბლიკა მოლდოვა	TZ	ტანზანია
EG	ეგვიპტე	ME	ჩერნოგორია (მონტენეგრო)	UA	უკრაინა
EH	დასავლეთი საჰარა	MG	მადაგასკარი	UG	უგანდა
EM	შინაგანი ბაზრის ჰარმონიზაციის უწყება (სასაქონლო ნიშნები და სამრეწველო ნიშნები (OHIM) ევროპის საპატენტო უწყება (EPO))	MK	მაკედონია ყოფილი იუგოსლავიის რესპუბლიკა	US	ამშ
EP	ევროპის საპატენტო უწყება (EPO)	ML	მალი	UY	ურუგვაი
ER	ერიტრეა	MM	მიანმა	UZ	უზბეკეთი
ES	ესპანეთი	MN	მონღოლეთი	VA	ვატიკანი
ET	ეთიოპია	MO	მაკაო	VC	სანტ-ვინსენტი და გრენადინები
FI	ფინეთი	MP	ჩრდ. მარიანას კუნძულები	VN	ვიეტნამი
FJ	ფიჯი	MR	მავრიტანია	VU	ვანუატუ
FK	ფოლკლენდის კუნძულები	MS	მოსკერავტი	WO	WIPO-ინტელექტუალური საკუთრების მსოფლიო ორგანიზაცია
FO	ფარერის კუნძულები	MT	მალტა	WS	სამოა
FR	საფრანგეთი	MU	მავრიკია	XN	ნორდული საპატენტო ინსტიტუტი (NPI)
GA	გაბონი	MV	მალდივის კუნძულები	YE	იემენი
GB	დიდი ბრიტანეთი	MW	მალავი	ZA	სამხრეთ აფრიკა
GC	სპარსეთის ყურის არაბული სახელმწიფოების თანამშრომლობის საბჭოს უწყება (GCC)	MX	მექსიკა	ZM	ზამბია
				ZW	ზიმბაბვე

# შ ი ნ ა ა რ ს ი

**გამოქვეყნებული ობიექტები** ..... 3

## გამოგონებები

- განაცხადები, რომლებზეც გამოტანილია გადაწყვეტილება პატენტის გაცემის შესახებ ..... 4
- გამოგონების პატენტები ..... 6

## სასარგებლო მოდელები

- განაცხადი, რომელზეც გამოტანილია გადაწყვეტილება პატენტის გაცემის შესახებ ..... 7
- სასარგებლო მოდელების პატენტები ..... 8

## დიზაინები

- განაცხადები, რომლებზეც გამოტანილია გადაწყვეტილება რეგისტრაციის შესახებ ..... 10
- რეგისტრირებული დიზაინები ..... 13
- დაქარბული პროცედურით რეგისტრირებული დიზაინები ..... 14
- დიზაინები, რომლებიც რეგისტრირებულია საერთაშორისო ბუროში საქართველოს ტერიტორიაზე უფლებათა გავრცელების მოთხოვნით ..... 16

## სასაქონლო ნიშნები

- ეროვნული პროცედურით შემოტანილი განაცხადები, რომლებზეც გამოტანილია გადაწყვეტილება რეგისტრაციის შესახებ ..... 45
- რეგისტრირებული სასაქონლო ნიშნები ..... 59
- დაქარბული პროცედურით რეგისტრირებული სასაქონლო ნიშნები ..... 60
- საერთაშორისო სასაქონლო ნიშნები, რომლებზეც გამოტანილია გადაწყვეტილება დაცვის მინიჭების შესახებ ..... 67
- საერთაშორისო სასაქონლო ნიშნები, რომლებსაც მიენიჭათ დაცვა საქართველოში ..... 144

## საქონლის ადგილწარმოშობის დასახელებები და გეოგრაფიული აღნიშვნები

- ლისაბონის შეთანხმების თანახმად, საერთაშორისო რეგისტრაციის საფუძველზე საქართველოში განსახილველად მიღებული საქონლის ადგილწარმოშობის დასახელებები ..... 153

## ოფიციალური შეტყობინებები

### გამოგონებები

- პატენტის მოქმედების აღდგენა ..... 155
- პატენტების გაუქმება ..... 155

### სასარგებლო მოდელები

- პატენტების მოქმედების აღდგენა ..... 156
- პატენტების გაუქმება ..... 157

### სასაქონლო ნიშნები

- რეგისტრაციის მოქმედების ვადის გაგრძელება ..... 158
- მფლობელის სახელის და/ან მისამართის ცვლილება ..... 161

## სისტემური საძიებლები

გამოგონებები ..... 162

სასარგებლო მოდელები ..... 163

დიზაინები ..... 164

სასაქონლო ნიშნები ..... 166

# გამოქვეყნებული ობიექტები

## გამომცემები

- განცხადები, რომელთაც გამომცემილია გადაწყვეტილება ჰაბების გაცემის შესახებ: 14304; 14194; 14347
- ჰაბები: 6885, 6886

## სასარგებლო მოდელები

- განცხადი, რომელთაც გამომცემილია გადაწყვეტილება ჰაბების გაცემის შესახებ: 14496
- ჰაბები: 1977-1982

## ღიზინები

- განცხადები, რომელთაც გამომცემილია გადაწყვეტილება რეგისტრაციის შესახებ: 1031; 1015; 1021
- რეგისტრირებული ღიზინები: 772, 773
- დაქარაზებული პროცედურით რეგისტრირებული ღიზინები: 770, 771
- ღიზინები, რომლებიც რეგისტრირებულია სარეგისტრაციო ბიუროში საქართველოს ტერიტორიაზე გაცემის მოთხოვნით: 98532; 98534, 98535; 100032; 101030; 98635; 101069, 101070; 101077; 98814; 98816; 98865; 101385; 101479, 101480

## სასაქონლო ნიშნები

- ეროვნული პროცედურით გამოცემილი განცხადები: 92697; 92700; 92783; 93839; 94977, 94978; 95072, 95073; 95081; 95095; 95214; 95353; 95406; 95480; 95486; 95551; 95655; 95660; 95920; 95984; 95986; 96005; 96077, 96078; 96117; 96158
- რეგისტრირებული სასაქონლო ნიშნები: 29920-29922
- დაქარაზებული პროცედურით რეგისტრირებული სასაქონლო ნიშნები: 29907- 29917; 29999-30012
- სარეგისტრაციო სასაქონლო ნიშნები, რომელთაც გამომცემილია გადაწყვეტილება დაცვის მინიჭების შესახებ: 93339; 94114; 94273; 94278; 94489; 94491; 94493-94496; 94498-94500; 94506; 94511-94515; 94524-94526; 94626, 94627; 94632; 94634-94642; 94644; 94653-94657; 94659-94663; 94666, 94667; 94687; 94689; 94692; 94695; 94697, 94698; 94700; 94702, 94703; 94705-94707; 94733-94735; 94737; 94742; 94756; 94761; 94763, 94764; 94766; 94819, 94820; 94822-94825; 94827, 94828; 94834-94836; 94843-94850; 94852; 94871, 94872; 94874, 94875; 94878-94882; 94911, 94912; 94914-94920; 94971; 94973-94975; 94988; 95017-95019; 95021; 95045; 95047; 95056; 95058, 95059; 95165-95171; 95187-95189; 95253; 95268; 95272; 95274; 95330, 95331; 95368; 95371-95376; 95417; 95419-95423; 95460, 95461; 95814; 95884; 95888, 95889; 95892, 95893
- სარეგისტრაციო სასაქონლო ნიშნები, რომელთაც მიენიჭა დაცვა საქართველოში: 89313; 90857; 91648; 91697; 91782; 91831; 91906; 92057; 92108; 92144; 92176; 92224, 92225; 92243; 92246; 92257; 92282; 92284; 92298; 92388; 92390; 92394; 92535; 92574; 92663; 92666; 92672; 92677, 92678; 92680, 92681; 92683-92686; 92688; 92690, 92691; 92748, 92749; 92758-92761; 92807, 92808; 92810; 92814; 92818; 92831; 92902; 92904; 92911; 92918, 92919; 92929; 92932-92934; 92938-92940; 92942, 92943; 92946; 92948, 92949; 92951; 92953-92955; 92967; 92976; 92979; 92982, 92983; 93001; 93004; 93011, 93012; 93014; 93019; 93028, 93029; 93034; 93037-93039; 93041; 93050; 93075; 93077; 93096; 93113, 93114; 93116-93134; 93233; 93416; 93418-93420; 93447; 93451; 93598; 93600-93612

## საქონლის ადგილწარმოშობის დასახელებები და გეოგრაფიული აღნიშვნები

- ლისაბონის შატანებების თანახმად, სარეგისტრაციო რეგისტრაციის საფუძველზე საქართველოში განსახილველად მიღებული საქონლის ადგილწარმოშობის დასახელებები: 1521-1525

# გამომგონებები

## ბანასხადები, რომლებზეც გამოტანილია გადაწყვეტილება პატენტის გასემის შესახებ

გადაწყვეტილების გასაჩივრება შესაძლებელია საქპატენტის სააპელაციო პალატაში გამო-  
ქვეყნებიდან 3 თვის ვადაში ან მცხეთის რაიონული სასამართლოს ადმინისტრაციულ საქმეთა  
კოლეგიაში 1 თვის ვადაში (მის.: ქ. მცხეთა, სამხედროს ქ. №17).

### ბანყოფილება A

#### A 61

(10) AP 2018 14304 A (51) Int. Cl. (2006)

A 61 K 9/14

A 61 K 9/20

C 12 Q 1/68

A 61 K 9/28

(21) AP 2015 014304 (22) 2015 03 26

(31) 36.046; 162/2015; 62/048,527; 61/970,595

(32) 2015 03 25; 2015 03 25; 2015 03 25;  
2014 03 26

(33) UY; PK; US; US

(71) მილენიუმ ფარმასიუტიკალს, ინკ. (US)

40 ლენდსლოუნ სტრიტ, კემბრიჯი,

მასაჩუსეტსი 02139 (US)

(72) რეიხელ, ლ. ბრეიკი (US);

ვივიანა ბოზონი (US);

ჩინგ-კუო, ჯ. ჩოუ (US);

ჯეიმს, კ. დინუნციო (US);

კეტრინ, მ. გელვინი (US);

კარუპიაჰ კანანი (US);

იუკი კოდონო (JP);

ციუნელი სიუი (US)

(74) შალვა გვარამაძე

(85) 2016 10 21

(86) PCT/US2015/022792, 2015 03 26

(54) PAN-RAF პინაზის ინჰიბიტორის

შემცველი ფარმაცევტული შემადგენ-

ლოგები, მათი მიღებისა და ბაზოფი-

ნების ხერხები

(57) ფარმაცევტული კომპოზიცია შეიცავს

(R)-2-(1-(6-ამინო-5-ქლორპირიმიდინ-4-კარ-  
ბოქსამიდო)ეთილ)-N-(5-ქლორ-4-(ტრიფთორ-  
მეთილ)პირიდინ-2-ილ)თიაზოლ-5-კარბოქსა-  
მიდის და ვინილპროლიდინონ-ვინილაცეტა-  
ტის თანაპოლიმერის მყარ დისპერსიულ ექსტ-  
რუდატს და ფარმაცევტულად მისაღებ ექსცი-  
პიენტს.

მუხლები: 3 დამოუკიდებელი

23 დამოკიდებული

ფიგურა: 8

(10) AP 2018 14194 A

(51) Int. Cl. (2006)

A 61 K 47/26

A 61 K 9/08

A 61 K 9/10

A 61 K 31/444

A 61 K 47/36

A 61 P 27/00

(21) AP 2014 014194

(22) 2014 12 25

(31) 2013-266567

(32) 2013 12 25

(33) JP

(71) სანტენ ფარმასიუტიკალ კო., ლტდ (JP)  
9-19, შიმოშინჯო 3- ჩომე,

ჰიგაშიოდოგავა-კუ, ოსაკა-ში, ოსაკა  
5338651 (JP)

(72) კენჯი ოკი (JP);

კაზუჰიტო იამადა (JP);

ტატსუია მიიაზაკი (JP);

კომეი ოკაბე (JP);

საიო ჰაბაშიტა (JP);

ჰიროში ენომოტო (JP);

კენტა იოშიი (JP)

(74) შალვა გვარამაძე

(85) 2016 06 29

(86) PCT/JP2014/084289, 2014 12 25

(54) საინიექციო აგენტი და დეპოს

შემადგენლობის ფორმირების ხერხი

(57) საინიექციო აგენტი შეიცავს სამკურნალო

საშუალებას, ტრეჰალოზას, გელანის ფისსა

და აგენტს წყლის ბაზაზე.

მუხლები: 4 დამოუკიდებელი

3 დამოკიდებული

ფიგურა: 1

**განყოფილება C**

**C 07**

(10) AP 2018 14347 A (51) Int. Cl. (2006)  
 C 07 D 401/14  
 C 07 D 405/14  
 C 07 D 401/06  
 A 61 K 31/47  
 A 61 P 35/00

(21) AP 2015 014347 (22) 2015 06 05  
 (31) 62/013,410; 62/156,533  
 (32) 2014 06 17; 2015 05 04  
 (33) US; US

(71) პუაიზერ ინკ. (US)  
 235 ისტ 426დ სტრიტ, ნიუ-იორკი,  
 ნიუ-იორკი 10017 (US)

(72) მაიკლ, რაიმონდ კოლინზი (US);  
 რობერტ, სტივენ კანია (US);  
 რობერტ, არნოლდ კუმპფი (US);  
 პეი-პეი კუნი (US);  
 დანიელ, ტაილერ რიხტერი (US);  
 სკოტ, ჩანინგ სატონი (US);  
 მარტინ, ჯეიმს უიტსი (GB)

(74) შალვა გვარამაძე

(85) 2016 12 14

(86) PCT/IB2015/054272, 2015 06 05

(54) ჩანაცვლებული დიჰიდროპირიდინო-  
 ლინონური ნაერთები

(57) ნაერთი ფორმულით (I),

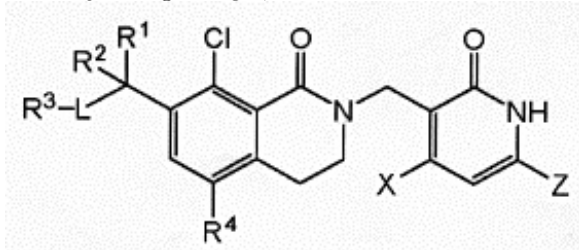

(I)

ფარმაცევტული კომპოზიციები მათ საფუძველზე და მათი გამოყენება ანომალური უჯრედების ზრდის სამკურნალოდ, მათ შორის, კიბოსი.

მუხლები: 11 დამოუკიდებელი

13 დამოკიდებული

ფიგურა: 2

## ბამომონების კატეგორიები

### ბანყოფილება C

#### C 07

- (11) P 2018 6886 B (51) Int. Cl. (2006)  
C 07 D 401/04  
B 01 J 31/02  
C 07 D 487/04  
A 61 K 31/5517  
A 61 P 25/02  
A 61 P 25/20  
C 07 D 61/00
- (10) AP 2018 13945 A (44) 7(491)/2018  
(21) AP 2014 013945  
(22) 2014 03 03  
(24) 2014 03 03  
(31) 2013-041492; PCT/JP2014/055329  
(32) 2013 03 04  
(33) JP; IB  
(86) PCT/JP2014/055329, 2014 03 03  
(73) პაიონ იუკეი ლიმიტედ (GB)  
ჩივერს ვეი, ჰისტონი, კემბრიჯი  
CB24 9ZR (GB)  
(72) იუჯი კავაკამი (JP);  
ტაცუსი შურასე (JP);  
დაისუკე ტანაკა (JP);  
ჰიდეიუკი იოსიამა (JP);  
სინიციუ კუვაბე (JP)  
(74) შალვა გვარამაძე  
(54) **ჰანგვის რეაქცია ბარდაჰმნის  
საშემთხვეო ხარისხით**

- (11) P 2018 6885 B (51) Int. Cl. (2006)  
C 07 D 487/04  
A 61 K 31/519  
A 61 P 1/00  
A 61 P 11/00
- (10) AP 2018 13860 A (44) 7(491)/2018  
(21) AP 2013 013860  
(22) 2013 12 16  
(24) 2013 12 16  
(31) 12197767.2; 13158757.8  
(32) 2012 12 18; 2013 03 12  
(33) EP; EP  
(86) PCT/EP2013/076672, 2013 12 16  
(73) კიეზი ფარმაჩეუტიჩი ს.პ. ა. (IT)  
ვია პალერმო, 26/ა, I-43100 პარმა (IT)  
(72) ლილიან ალკარა (IT);  
რობერტ ენდრიუ ჰილდი (IT);  
ჯონათან მარკ სატონი (IT);  
ელიზაბეტა არმანი (IT);  
კარმელიდა კაპალდი (IT)  
(74) თამაზ შილაკაძე  
(54) **ახალი ნამრთები**



# სასარგებლო მოდელები

## ბანასხადი, რომელზეც გამოტანილია გადაწყვეტილება პატენტის გასემის შესახებ

გადაწყვეტილების გასაჩივრება შესაძლებელია საქპატენტის სააპელაციო პალატაში გამოქვეყნებიდან 3 თვის ვადაში ან მცხეთის რაიონული სასამართლოს ადმინისტრაციულ საქმეთა კოლეგიაში 1 თვის ვადაში (მის.: ქ. მცხეთა, სამხედროს ქ. №17).

### ბანყოფილება B

#### B 03

(10) AU 2018 14496 U (51) Int. Cl. (2006)

B 03 B 7/00

(21) AU 2017 14496 (22) 2017 05 18

(31) U201700965

(32) 2017 02 02

(33) UA

(71) ტოვარისტო ზ ობმევენოიუ  
ვიდპოვიდალნისტიუ „უკრმაინინგ“ –  
ლიმიტიდ ლაიბილიტი კომპანი  
„უკრმაინინგ“ (UA)  
ულ. გეროევ ჩერნობილია 106, 53201,  
ნიკოპოლი დნეპროპეტროვსკის ოლქი,  
უკრაინა (UA)

(72) მაქსიმ მაზურენკო (UA)

(74) ლილიანა დარახველიძე

(54) ხაზი მანგანუმის მადნის პირველადი  
გამდიდრების ნარჩენისაგან  
მანგანუმის კონცენტრატების  
მისაღებად

(57) ხაზი მანგანუმის მადნის პირველადი გამდიდრების ნარჩენისაგან (შლამი, ნარჩენი, შუალედური პროდუქტი), მანგანუმის კონცენტრატების მისაღებად შეიცავს მიმდევრობით დაყენებულ მოწყობილობას ორგანული მინარეგებისა და არაგაბარტის მოსაცილებლად, მაგალითად როგორცაა: ცხავი, ვიბროსაცერი, სარეცხი დოლის სკრუბერი, მოწყობილობას გაუშლამობისათვის, რომელიც განკუთვნილია თისოვანი ან ლამიანი ფრაქციების მოსაცილებლად, მაგალითად როგორცაა: ჰიდროციკლონი, ჰიდროკლასიფიკატორი, პირველ მოწყობილობას სელექციური განაწილების ან კლასიფიკაციისათვის, მაგალითად ისეთი, როგორცაა: ცხავი, საცერი, ჰიდროციკლონი, მეორე მოწყობილობას მადალინტენსიური მაგნიტური სეპარაციისათვის (მიმს-სეპარაცია), მაგალითად ისეთი, როგორცაა: მაგნიტური ან ელექტრომაგნიტური სეპარატორი სველი ან მშრალი გამდიდრებისათვის, მესამე მოწყობილობას პროდუქტის სელექციური განაწილების ან კლასიფიკაციისათვის, მაგალითად ისეთი, როგორცაა:

ცხავი, საცერი, ჰიდროციკლონი, მეოთხე მოწყობილობას გრავიტაციული გამდიდრებისათვის, მაგალითად ისეთი, როგორცაა: ხრახნული სეპარატორი, ხრახნული რაბი, საკონცენტრაციო მაგიდა და მესამე მოწყობილობას საბოლოო პროდუქტის გაუწყლოვებისათვის, მაგალითად ისეთი, როგორცაა: ლენტური ვაკუუმფილტრი, ან ფილტრ-წნეხი ან გამაუწყლოვანებელი ცხავი.

მუხლები: 1 დამოუკიდებელი

4 დამოკიდებული

ფიგურა: 11

## სასარგებლო მოდელების კატეგორიები

### ბანყოფილება A

#### A 61

- (11) U 2018 1981 Y (51) Int. Cl. (2006)  
A 61 K 31/045  
A 61 K 35/64  
A 61 K 36/00
- (10) AU 2018 14547 U (44) 7 (491) 2018  
(21) AU 2017 14547  
(22) 2017 07 18  
(24) 2017 07 18  
(73) გორგი მაჩიტაძე (GE)  
ა. რაზმაძის ქ. 34, 0177, თბილისი (GE)
- (72) გორგი მაჩიტაძე (GE)
- (54) **ფარმაცევტული შემადგენლობა  
მწველის ორბანიზმზე თავდასაქმ  
მასზე ზემოქმედებით გამოწვეული  
დაავადებების სამკურნალოდ**

- (11) U 2018 1979 Y (51) Int. Cl. (2006)  
A 61 K 33/36  
A 01 N 59/22  
C 01 G 28/00
- (10) AU 2018 14175 U (44) 5(489)/2018  
(21) AU 2016 014175  
(22) 2016 06 13  
(24) 2016 06 13  
(73) შპს „კომპანი თმრე“ (GE)  
ვაჟა-ფშაველას გამზ. I, შეს. 3, ბ. 219,  
0177, თბილისი (GE)
- (72) თემურ კემულარია (GE);  
რუსუდანი გიგაური (GE);  
ნაირა გიგაური (GE)
- (54) **ბალის ჰიდროტარსენატის მიღების  
ხერხი**

### ბანყოფილება C

#### C 12

- (11) U 2018 1980 Y (51) Int. Cl. (2006)  
C 12 Q 1/68
- (10) AU 2018 14454 U (44) 7(491)/2018  
(21) AU 2017 014454  
(22) 2017 03 21  
(24) 2017 03 21  
(31) 2016136115  
(32) 2016 09 07  
(33) RU
- (73) მარინა ფონხუა (GE)  
წერეთლის გამზ. 55, კორპ. 2, ბ. 117, 0153,  
თბილისი (GE);  
მერაბ ჩიქობავა (RU)  
ვესიოლოვ 1, სოჭი-ადლევი (RU);  
ოლეგ რუბალსკი (RU)  
სოფია პეროვსკაიას ქ. 64, ბ. 50,  
ასტრახანი (RU);  
მარტინი ულრიხ (DE)  
როზენშტრესე 1465, 31319, ზენდე (DE);  
ვაჟა ფაცია (RU)  
სადოვაიას ქ. 5, ბ. 33, სოჭი-ადლევი (RU);  
ვასტანგ ფონხუა (GE)  
ვარკეთილი 3, III მკრ., კორპ. 314, ბ. 88,  
თბილისი (GE);  
გორგი ქლენტი (GE)  
სან-ზონა, კორპ. 16დ, ბ. 30, 0141,  
თბილისი (GE)
- (72) მარინა ფონხუა (GE);  
მერაბ ჩიქობავა (RU);  
ოლეგ რუბალსკი (RU);  
მარტინი ულრიხ (DE);  
ვაჟა ფაცია (RU);  
ვასტანგ ფონხუა (GE);  
გორგი ქლენტი (GE)
- (54) **დონორული ფორმა პოლიმერული  
ჯაჭვური რეაქციისათვის**

#### C 25

- (11) U 2018 1977 Y (51) Int. Cl. (2006)  
C 25 B 11/04
- (10) AU 2017 13988 U (44) 20(480)/2017  
(21) AU 2015 013988  
(22) 2015 11 09  
(24) 2015 11 09  
(73) თემურ ჩახუნაშვილი (GE)  
მ. ალექსიძის ქ. 1, კორპ. 4, სადარ. 2, ბ. 28,  
0194, თბილისი (GE);

- თეიმურაზ როყვა (GE)  
ვაჟა-ფშაველას გამზ. V კვარტ., კორპ. I,  
ბ. 32, 0186, თბილისი (GE);  
ქიული ქებაძე (GE)  
ნუცუბიძის III მკრ., II კვარტ., კორპ. 2,  
ბ. 69, 0186, თბილისი (GE);  
მერაბ დადუნაშვილი (GE)  
3 ჯავახეთის, კორპ. 5ბ, ბ. 37, 0182,  
თბილისი (GE);  
ზინაიდა ვაწაძე (GE)  
გიორგი ბრწყინვალეს ქ. 25, ბ. 34, 0153,  
თბილისი (GE)
- (72) თეიმურაზ როყვა (GE);  
თეიმურაზ როყვა (GE);  
ქიული ქებაძე (GE);  
მერაბ დადუნაშვილი (GE);  
ზინაიდა ვაწაძე (GE)
- (54) ანოლი ელემენტროლიზური მანბანუმის  
ლიონიონის მისაღებად

- (11) U 2018 1978 Y (51) Int. Cl. (2006)  
C 25 B 11/04
- (10) AU 2017 13989 U (44) 22(482)/2017  
(21) AU 2015 013989  
(22) 2015 11 09  
(24) 2015 11 09
- (73) თეიმურაზ როყვა (GE)  
მ. ალექსიძის ქ. 1, კორპ. 4, სადარ. 2, ბ. 28,  
0194, თბილისი (GE);  
თეიმურაზ როყვა (GE)  
ვაჟა-ფშაველას V კვარტ., კორპ. I, ბ. 32,  
0186, თბილისი (GE);  
ქიული ქებაძე (GE)  
ნუცუბიძის III მკრ., II კვარტ., კორპ. 2,  
ბ. 69, 0186, თბილისი (GE);  
ზინაიდა ვაწაძე (GE)  
გიორგი ბრწყინვალეს ქ. 25, ბ. 34, 0153,  
თბილისი (GE);  
მერაბ დადუნაშვილი (GE)  
3 ჯავახეთის, კორპ. 5ბ, ბ. 37, 0182,  
თბილისი (GE)
- (72) თეიმურაზ როყვა (GE);  
თეიმურაზ როყვა (GE);  
ქიული ქებაძე (GE);  
ზინაიდა ვაწაძე (GE);  
მერაბ დადუნაშვილი (GE)
- (54) კათოლი ელემენტროლიზური მანბანუმის  
ლიონიონის მისაღებად

## განყოფილება F

### F 26

- (11) U 2018 1982 Y (51) Int. Cl. (2006)  
F 26 B 3/00
- (10) AU 2018 14407 U (44) 4(488)/2018  
(21) AU 2017 014407  
(22) 2017 02 03  
(24) 2017 02 03
- (73) გიორგი ხშიადაშვილი (GE)  
ვაჟა-ფშაველას გამზ. 71ა, ბ. 3, 0186,  
თბილისი (GE)
- (72) გიორგი ხშიადაშვილი (GE)
- (54) ხილისა და ბოსტნეულის საშრობი  
დანადგარი

---

# დიზაინები

## ბანასხაღები, რომლებზეც გამოტანილია გადაწყვეტილება რეგისტრაციის შესახებ

გადაწყვეტილების გასაჩივრება შესაძლებელია საქპატენტის სააპელაციო პალატაში გამოქვეყნებიდან 3 თვის ვადაში ან მცხეთის რაიონული სასამართლოს ადმინისტრაციულ საქმეთა კოლეგიაში 1 თვის ვადაში (მის.: ქ. მცხეთა, სამხედროს ქ. №17).

(10) AD 2018 1031 S

(51) 07-06

(21) AD 2018 1031

(22) 2018 04 12

(28) 2

(71) ნოდარ წვენიაშვილი (GE)

გ. გორგასალის ქ., შესახ. IV, მე-2 ჩიხი 7, 0105, თბილისი, საქართველო (GE)

(72) ნოდარ წვენიაშვილი (GE)

(54) 1. ხინკლის ფორმის სამარტილე, 2. ხინკლის ფორმის საპილპილე

(55)



1.1



1.2



2.1

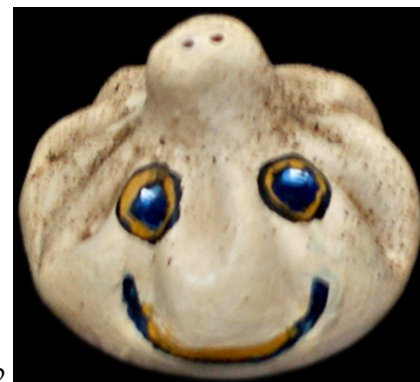

2.2

(10) AD 2018 1015 S

(51) 09-01

(21) AD 2018 1015

(22) 2018 01 18

(28) 10

(71) მისეიდ ქონაკიძე (GE)

ტ. ტაბიძის ქ. 56, ბ. 1, 0162, თბილისი, საქართველო (GE)

(72) მისეიდ ქონაკიძე (GE)

(54) 1.-10. პოთლი ბლოკნოტის ფორმის ეტიკეტით

(55)



(10) AD 2018 1021 S

(51) 14-99

(21) AD 2018 1021

(22) 2018 02 21

(28) 1

(71) შპს სმარტფონი (GE)

სამტრედიის ქ. 2ა, ბ. 32, 0119, თბილისი, საქართველო (GE)

(72) დავით ვირაბიანი (GE)

(74) ინგა ცხვედაძე (GE)

(54) მობილური ტელეფონების საღბაში

(55)



1.1

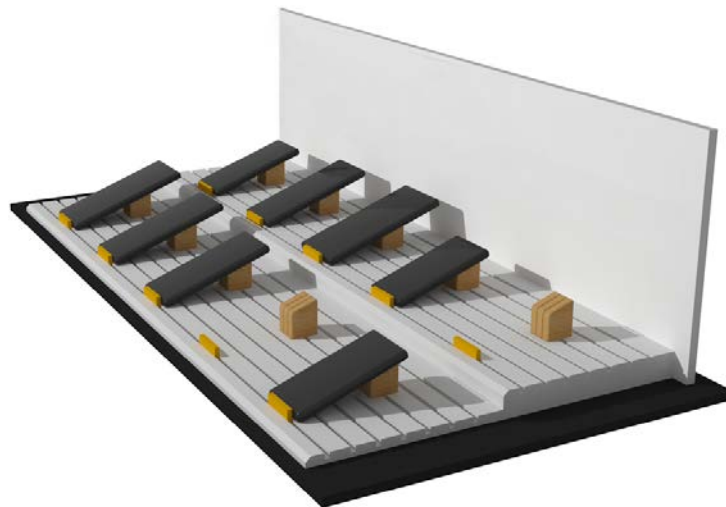

1.2

## რეგისტრირებული ლიზანიები

**(11) D 2018 773 S**                      **(51) 03-01**  
 (10) AD 2018 998 S                      (44) 8(492)/ 2018 04 25  
 (21) AD 2017 998  
 (22) 2017 10 17  
 (24) 2017 10 17  
 (28) 10  
 (18) 2022 10 17  
 (73) ნინო გიორგაძე (GE)  
       ი. აბაშიძის ქ. 69, ბ. 13, 0162, თბილისი,  
       საქართველო (GE)  
 (72) ნინო გიორგაძე (GE)  
 (54) ჩანთა

**(11) D 2018 772 S**                      **(51) 09-01**  
 (10) AD 2018 1007 S                      (44) 8(492)/ 2018 04 25  
 (21) AD 2017 1007  
 (22) 2017 11 27  
 (24) 2017 11 27  
 (28) 1  
 (18) 2022 11 27  
 (73) თეიმურაზ ქოქაშვილი (GE)  
       იმერეთის ქ. 69, 0180, თბილისი,  
       საქართველო (GE)  
 (72) თეიმურაზ ქოქაშვილი (GE)  
 (54) ხინკლის ფორმის ბოთლი

## დაქარაზებული პროცედურით რეგისტრირებული ლიზანიები

რეგისტრაციის გაუქმების მოთხოვნით საჩივრის შეტანა შესაძლებელია საქპატენტის სააპელაციო პალატაში გამოქვეყნებიდან 3 თვის ვადაში.

- (11) D 2018 770 S (51) 09-01
- (21) AD 2018 1045 (22) 2018 07 05
- (24) 2018 07 05
- (28) 1
- (18) 2023 07 05
- (73) შპს „ვაზიანი კომპანი“ (GE)  
მშვიდლობის ქ. 42, 2200, თელავი, საქართველო (GE)
- (72) ლალი ცომაია (GE)
- (74) ალექსანდრე კვერნაძე (GE)
- (54) ღვინის ბოთლი ეტიკეტით
- (55)



1.1



(11) D 2018 771 S (51) 09-03

(21) AD 2018 1040 (22) 2018 06 20

(24) 2018 06 20

(28) 3

(18) 2023 06 20

(73) შპს „კომფორტი“ (GE)

აგარაული უნივერსიტეტის ტერიტორია, ნაკვ. 14/467, 0159, თბილისი, საქართველო (GE)

(72) ლია არევაძე (GE)

(74) გიორგი ქართველიშვილი (GE)

(54) 1.-2. ტშალეტის ქაღალდის შეფუთვა, 3. ქაღალდის პირსახოცის შეფუთვა

(55)



**ლიზანიები, რომლებიც რეგისტრირებულია სავაჭრო ბიუროში საქართველოს ტერიტორიაზე უფლებათა გავრცელების მოთხოვნით**

გადაწვევების გასაჩივრება შესაძლებელია საქაბეტენტის სააპელაციო პალატაში გამოქვეყნებიდან 3 თვის ვადაში ან მცხეთის რაიონული სასამართლოს ადმინისტრაციულ საქმეთა კოლეგიაში 1 თვის ვადაში (მის.: ქ. მცხეთა, სამხედროს ქ. №17).

(11) DM/098532

(51) 10-02

(15) 2017 11 14

(45) 2018/19 (2018 05 18)

(22) 2017 11 14

(28) 1

(73) RADO UHREN AG (RADO WATCH CO. LTD.) (MONTRES RADO SA)

Bielstrasse 45, CH-2543 Lengnau BE (CH)

(85) CH

(86) CH

(87) CH

(88) CH

(89) CH

(81) II. BZ, MA III. AL, AM, AZ, BA, CH, EM, GE, KG, LI, MC, MD, ME, MK, MN, NO, OM, SG, TN, TR, UA

(72) Mélanie ARMENTI

Mittelstrasse 29, CH-2560 Nidau, Suisse

(54) 1. Watch

(55)

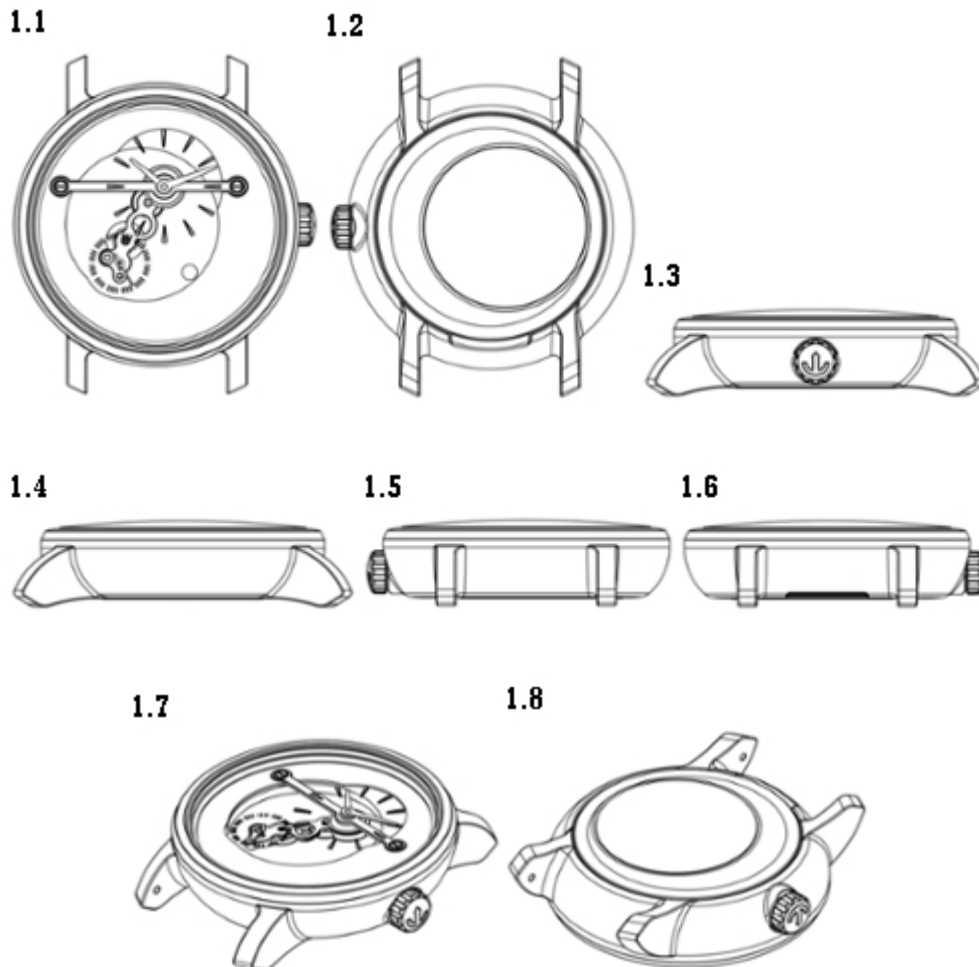

(11) DM/098534

(51) 10-02

(15) 2017 11 14

(45) 2018/19 (2018 05 18)

(22) 2017 11 14

(28) 1

(73) RADO UHREN AG (RADO WATCH CO. LTD.) (MONTRES RADO SA)

Bielstrasse 45, CH-2543 Lengnau BE (CH)

(85) CH

(86) CH

(87) CH

(88) CH

(89) CH

(81) II. BZ, MA III. AL, AM, AZ, BA, CH, EM, GE, KG, LI, MC, MD, ME, MK, MN, NO, OM, SG, TN, TR, UA

(72) Stéphanie LACROIX-GACHET

Rue de St-Jean 92, CH-1201 Genève, Suisse

(54) 1. Watch

(55)

1.1

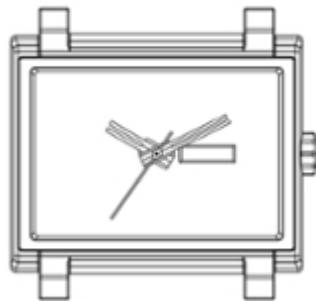

1.2

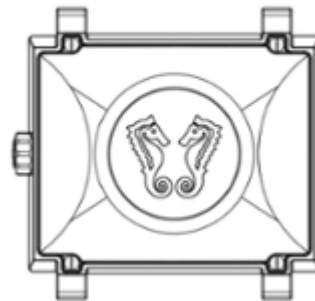

1.3



1.4



1.5



1.6



1.7

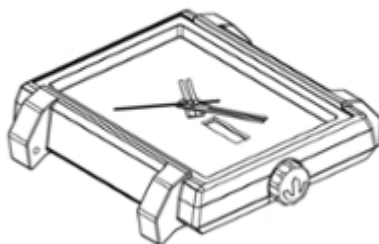

1.8

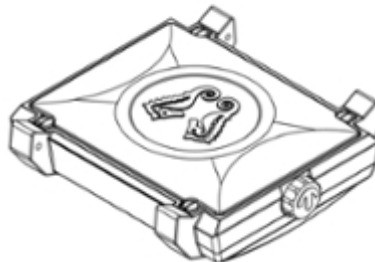

(11) DM/098535

(51) 10-02

(15) 2017 11 14

(45) 2018/19 (2018 05 18)

(22) 2017 11 14

(28) 1

(73) RADO UHREN AG (RADO WATCH CO. LTD.) (MONTRES RADO SA)

Bielstrasse 45, CH-2543 Lengnau BE (CH)

(85) CH

(86) CH

(87) CH

(88) CH

(89) CH

(81) II. BZ, MA III. AL, AM, AZ, BA, CH, EM, GE, KG, LI, MC, MD, ME, MK, MN, NO, OM, SG, TN, TR, UA

(72) Fabrice DUPORT

Avenue de la Gare 4, CH-2000 Neuchâtel, Suisse

(54) 1. Wristwatch

(55)

1.1



1.2

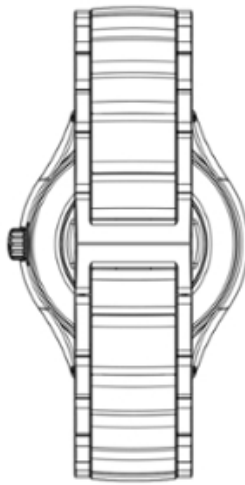

1.3

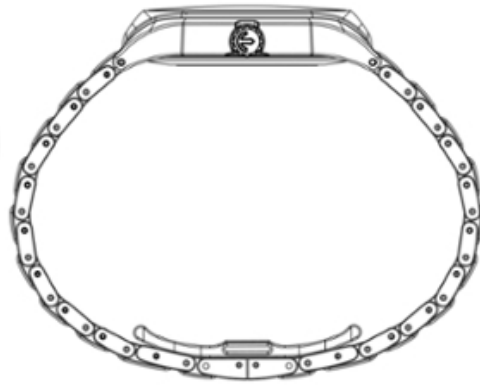

1.4



1.5

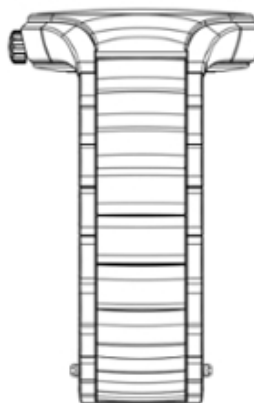

1.6

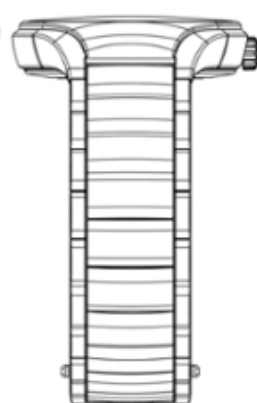

1.7



1.8



(11) DM/100032

(15) 2017 11 16

(22) 2017 11 16

(28) 1

(73) XTREME LASHES LLC

24127 West Hardy Road, Spring, TX 77373 (US)

(85) –

(86) –

(87) US

(88) IT, EM

(89) US

(81) II. BJ, BX, BZ, CI, GA, GR, IT, MA, ML, NE, SN, SR III. AL, AM, AZ, BA, BG, BN, BW, CH, DE, DK, EE, EG, EM, ES, FI, FR, GE, GH, HR, HU, IS, JP, KG, KH, KP, KR, LI, LT, LV, MC, MD, ME, MK, MN, NA, NO, OA, OM, PL, RO, RS, RW, SG, SI, ST, SY, TJ, TM, TN, TR, UA, US

(72) Joumana Mousselli

24127 West Hardy Road, 77373, Spring, Texas, US;

Ayad Mousselli

24127 West Hardy Road, 77373, Spring, Texas, US;

Noor Daoudi

24127 West Hardy Road, 77373, Spring, Texas, US

(54) 1. Tweezers

(55)

1.1

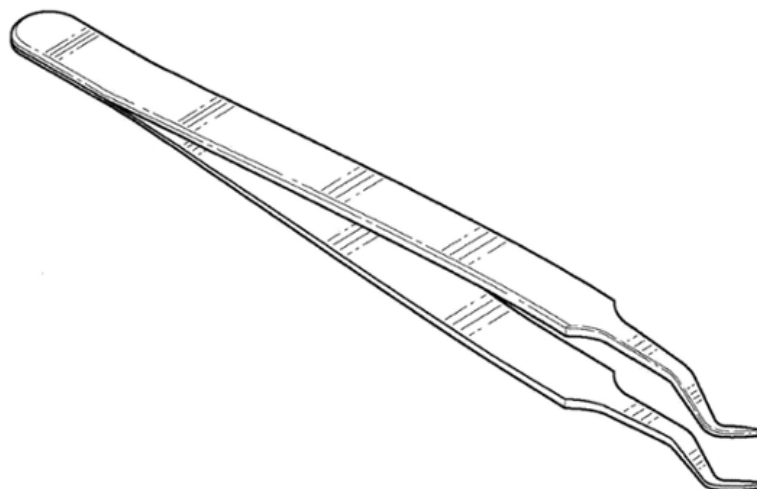

1.2



1.3



1.4



1.5

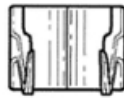

1.6



1.7



1.8

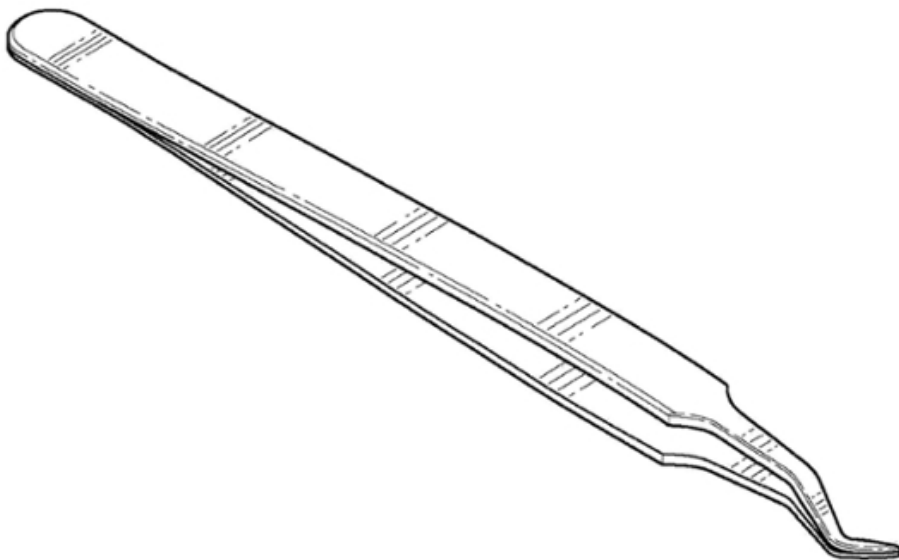

(11) DM/101030

(51) 07-01, 03

(15) 2017 12 15

(45) 2018/19 (2018 05 18)

(22) 2017 12 15

(28) 79

(30) Nos. 24, 25, 26, 27, 28, 29, 30, 31, 32, 33, 34, 35, 36, 37, 38, 39, 40, 41, 42, 43, 44, 45, 46, 47, 48, 49, 50, 53, 54, 55, 56, 57, 58, 60, 71, 76, 77, 78, 79: 05.07.2017; 004089894; EM; Nos. 51, 52, 59, 61, 62, 64, 68, 69, 70, 72, 73, 74, 75: 28.08.2017; 004169225; EM; Nos. 1, 2, 3, 4, 5, 6, 7, 8, 9, 10, 11, 12, 13, 14, 15, 16, 17, 18, 19, 20, 21, 22, 23: 28.09.2017; 004376325; EM; Nos. 63, 65, 66, 67: 27.11.2017; 004524049; EM

(73) ARC HOLDINGS

104 avenue du Général de Gaulle, F-62510 ARQUES (FR)

(85) FR, EM

(86) FR, EM

(87) FR, EM

(88) FR, EM

(89) FR

(81) III. EG, GE, TR, UA

(54) 1.-10. Tumblers; 11.-13. Stemmed glasses; 14. Champagne glass; 15. Plate; 16. Ramequin dish; 17. Water jug; 18.-19. Forks; 20.-21. Spoons; 22.-23. Table knives; 24.-52. Tumblers; 53. Water jug; 54. Salad bowl; 55. Ice cream bowl; 56.-57. Salad bowls; 58.-59. Stemmed glasses; 60.-64. Champagne glasses; 65.-69. Stemmed glasses; 70. Ramequin dish; 71.-73. Dishes; 74. Stemmed glass; 75. Champagne glass; 76. Dish; 77. Cheese dish cover on its tray; 78. Stemmed glass; 79. Small bowl

(55)

3



6



4.1



4.2



5



7



8.1



8.2



9.1



9.2



10.1



10.2



11



12



13



14



15.1





15.2



15.3



15.4



16.1



16.2



16.3



16.4



17.1



17.2



17.3



17.4



18



19



20



21



22



23



24.1



24.2



24.3



24.4



25



26



27



28



29



30



31



32



33



34



35



36



37



38



39



40



42

41



43



44



45



46



47



48



50

49



53.1



53.2

51



52



53.3







77.2



77.3



77.4



78.1



78.2



78.3



79.1



79.2



79.3



79.4



79.5





(11) DM/098635

(51) 12-08, 16

(15) 2017 11 23

(45) 2018/20 (2018 05 25)

(22) 2017 11 23

(28) 8

(30) No. 1: 25.05.2017; 004018430-0003; EM; No. 2: 25.05.2017; 004018430-0005; EM; No. 3: 25.05.2017; 004018430-0015; EM; No. 4: 25.05.2017; 004018430-0018; EM; No. 5: 25.05.2017; 004018430-0025; EM; No. 6: 25.05.2017; 004018430-0031; EM; No. 7: 25.05.2017; 004018430-0034; EM; No. 8: 25.05.2017; 004018430-0036; EM

(73) SEAT S.A.

Autovía A-2, Km. 585, E-08760 Martorell (Barcelona) (ES)

(85) –

(86) ES, EM

(87) –

(88) –

(89) ES

(81) III. AZ, BA, CH, EG, GE, IS, LI, MD, MK, NO, OM, RS, SG, TN, TR, UA

(72) SEAT S.A

Autovía A-2, Km 585, 08760 Martorell (Barcelona), España

(54) 1. Automobile; 2. Decorative trim; 3.-5. Full front bumpers; 6. Full rear bumper;

7. Vehicle air stream deflector; 8. Full rear bumper

(55)

1.1



1.2



1.3



1.4



1.5



1.6



1.7

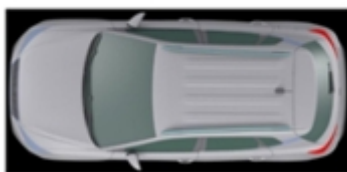

2.1

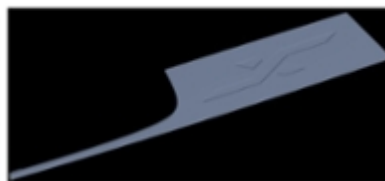

2.2

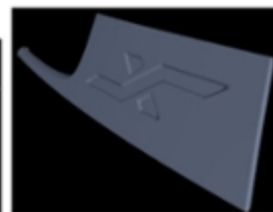

3.1



3.2



3.3

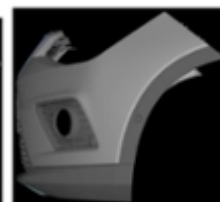

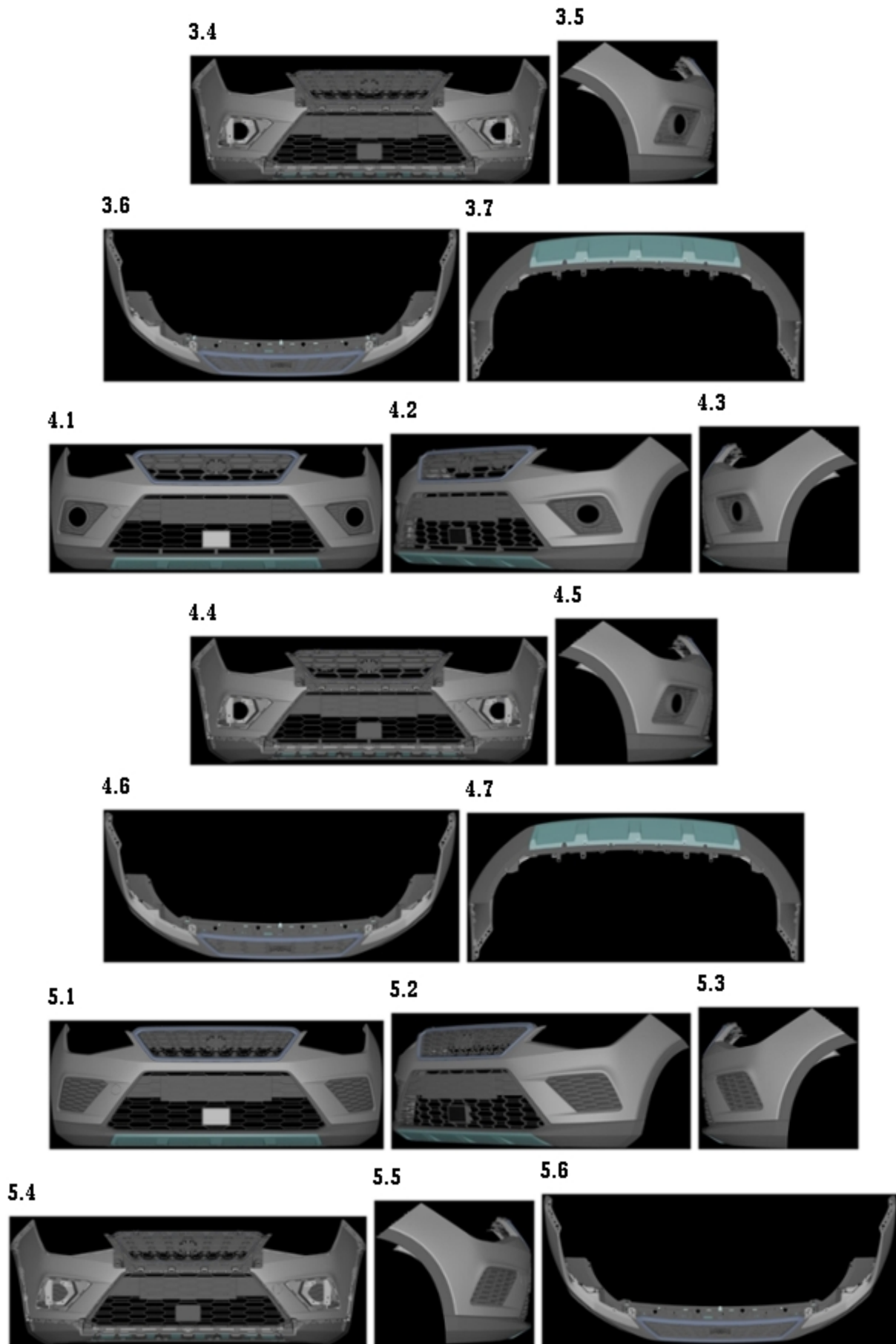

5.7

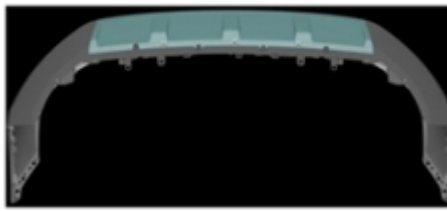

6.1



6.2



6.3

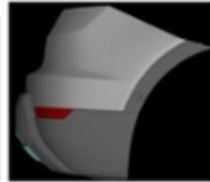

6.4



6.5

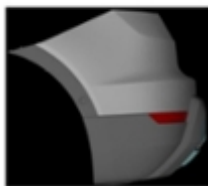

6.6



6.7



7.1



7.2



7.3



7.4



7.5



7.6



7.7



8.1



8.2



8.3



8.4



8.5



8.6



8.7



(11) DM/101069

(51) 12-12

(15) 2018 04 17

(45) 2018/20 (2018 05 25)

(22) 2018 04 17

(28) 1

(73) SUSAN GOPAUL

7317 SW 197TH PL., BEAVERTON 97007 (US)

(85) US

(86) –

(87) US

(88) –

(89) US

(81) III. AM, BA, BN, EG, EM, GE, IS, JP, KG, KH, KR, MC, MD, ME, MK, NA, OA, OM, RU, SG, SY, TM, TR

(72) SUSAN GOPAUL

7317 SW 197TH PL, 97007 BEAVERTON, United States of America

(54) 1. Baby carriage

(55)

1.1



1.2

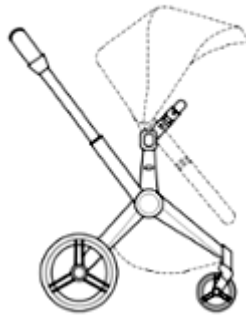

1.3

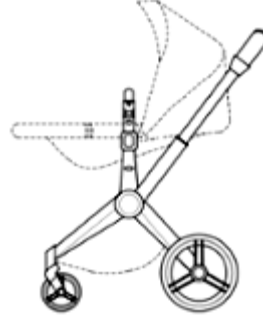

1.4

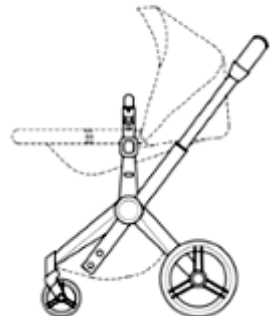

1.5

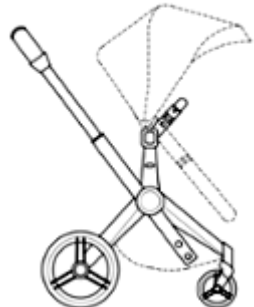

1.6



(11) DM/101070

(51) 13-03

(15) 2018 05 09

(45) 2018/20 (2018 05 25)

(22) 2018 05 09

(28) 1

(30) No. 1: 15.03.2018; 004757920-0001; EM

(73) FONTINI Pol. Ind. Can Bernades-Subira

C/Anoia 15, E-08130 Santa Perpetua de Mogoda (Barcelona) (ES)

(85) –

(86) ES

(87) –

(88) –

(89) EM

(81) III. AM, AZ, GE, JP, RU, TR, UA, US

(72) FONT GASULLA, ROGER, PASEO JOVER I SERRA

2 P01 3, 08390 MONTGAT (BARCELONA), España

(54) 1. Electric switch

(55)

1.1

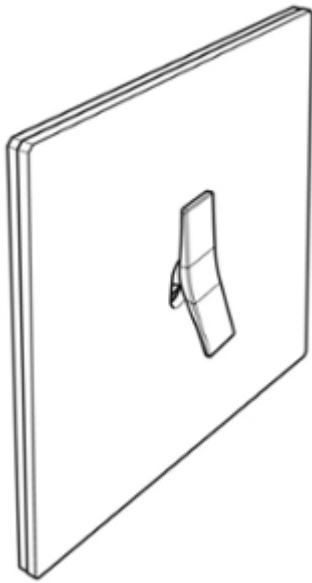

1.2

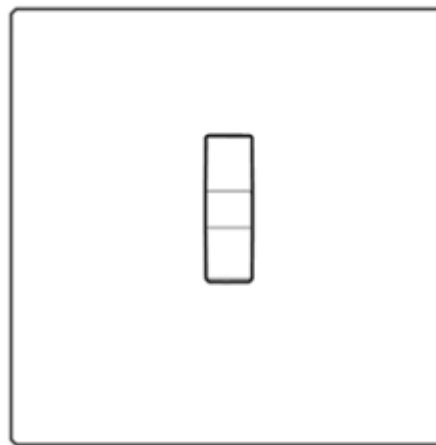

1.3



1.4

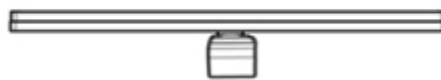

(11) DM/101077

(51) 09-03

(15) 2018 03 31

(45) 2018/20 (2018 05 25)

(22) 2018 03 31

(28) 2

(30) Nos. 1, 2: 26.03.2018; s201800773; UA

(73) PRYVATNE PIDPRYIEMSTVO "VYROBNYCHO-TORHOVA KOMPANIJA "LUKAS"

Ivana Prykhodka, 69, Kremenchuk, Poltavska oblast 39621 (UA)

(85) –

(86) –

(87) –

(88) UA

(89) UA

(81) III. AM, AZ, EM, GE, KG, MD, TJ, TM

(72) Lukatskyi Vitalii Oleksandrovych

I tyyk Naberezhnyi, 3A, 39702 s. Kryvushi, Kremenchutskyi raion, Poltavska oblast, Ukraine

(54) 1.-2. Packages

(55)

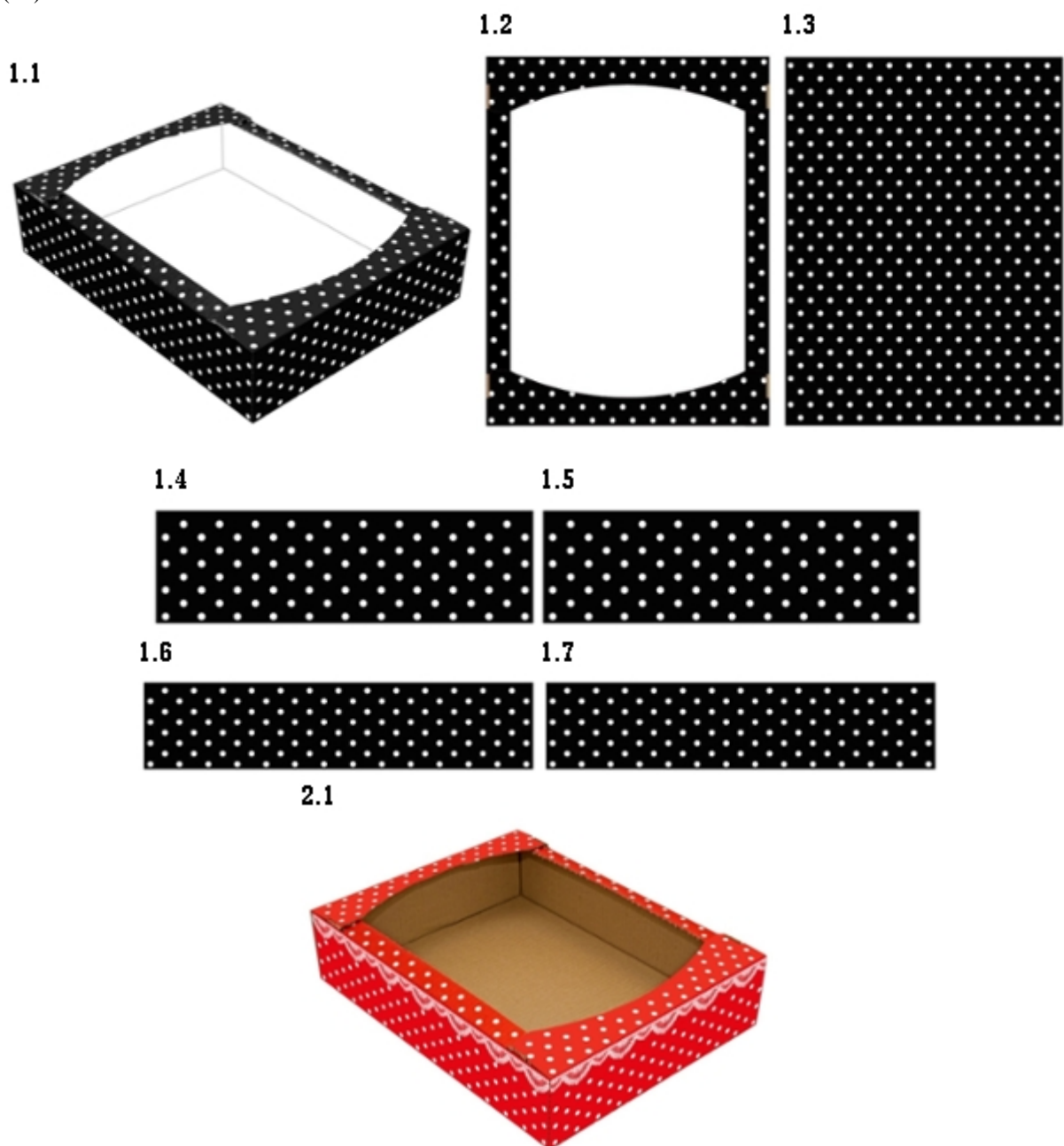

2.2



2.3

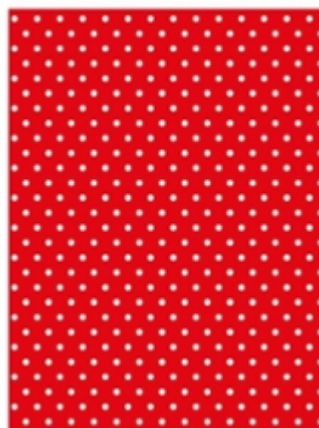

2.4



2.5



2.6



2.7



(11) DM/098814

(51) 10-02

(15) 2017 12 06

(45) 2018/22 (2018 06 08)

(22) 2017 12 06

(28) 1

(73) RADO UHREN AG (RADO WATCH CO. LTD.) (MONTRES RADO SA)

Bielstrasse 43, CH-2543 LENGNAU (CH)

(85) CH

(86) CH

(87) CH

(88) CH

(89) CH

(81) II. BZ, MA III. AL, AM, AZ, BA, CH, EM, GE, KG, LI, MC, MD, ME, MK, MN, NO, OM, SG, TN, TR, UA

(72) Stéphanie LACROIX-GACHET

Rue de St-Jean 92, CH-1201 Genève, Suisse

(54) 1. Watch

(55)

1.1



1.2



1.3

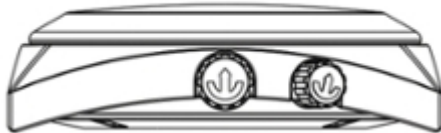

1.4



1.5



1.6



1.7

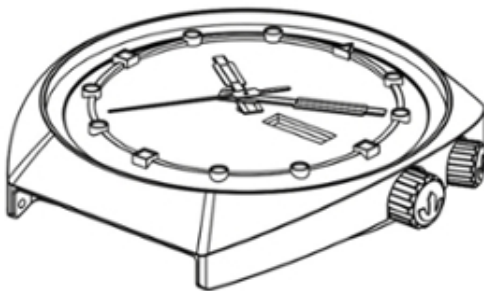

1.8

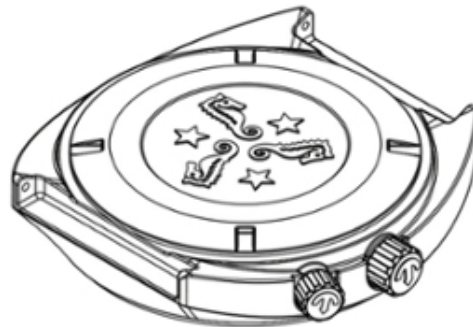



(11) DM/098816

(51) 10-07

(15) 2017 12 08

(45) 2018/22 (2018 06 08)

(22) 2017 12 08

(28) 1

(73) TISSOT SA (TISSOT AG) (TISSOT LTD)

Chemin des Tourelles 17, CH-2400 Le Locle (CH)

(85) CH

(86) CH

(87) CH

(88) CH

(89) CH

(81) II. BZ, MA III. AL, AM, AZ, BA, CH, EM, GE, KG, LI, MC, MD, ME, MK, MN, NO, OM, SG, TN, TR, UA

(72) Fiona MATTHEY

Rue Neuve 3, 2300 La Chaux-de-Fonds, Suisse;

David QUINCHE

Rue Jaquet Droz 5, 2300 La Chaux-de-Fonds, Suisse

(54) 1. Watch case

(55)

1.1

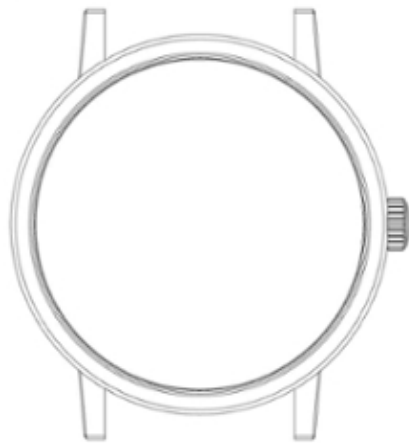

1.2

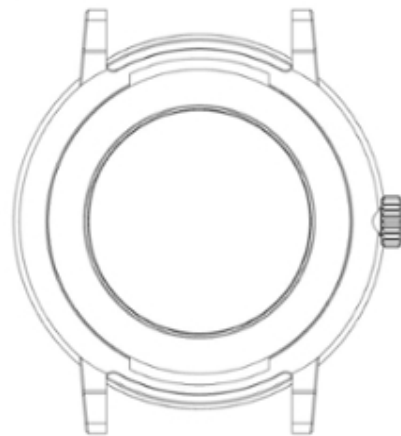

1.3



1.4



1.5

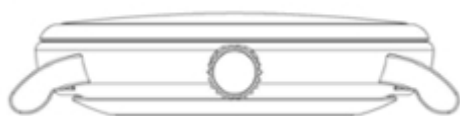

1.6



1.7

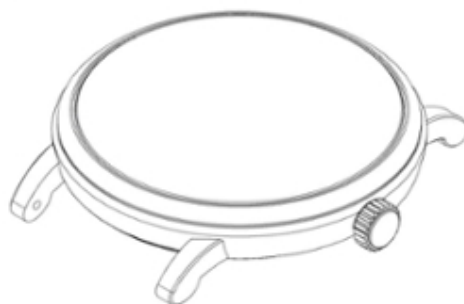

(11) DM/098865

(51) 10-07

(15) 2017 12 04

(45) 2018/22 (2018 06 08)

(22) 2017 12 04

(28) 1

(73) BLANCPAIN SA

Le Rocher 12, CH-1348 LE BRASSUS (CH)

(85) CH

(86) CH

(87) CH

(88) CH

(89) CH

(81) II. BZ, MA III. AL, AM, AZ, BA, CH, EM, GE, KG, LI, MC, MD, ME, MK, MN, NO, OM, SG, TN, TR, UA

(72) Patrice NANGA

Avenue Dapples 26, CH-1006 Lausanne, Suisse

(54) 1. Dial

(55)

1.1



1.2



(11) DM/101385

(51) 32-00

(15) 2018 05 15

(45) 2018/22 (2018 06 08)

(22) 2018 05 15

(28) 1

(73) MAY-AGRO TOHUMCULUK SANAYİ VE TİCARET ANONİM ŞİRKETİ

Samanlı Mahallesi, Yiğitler Caddesi, No: 28, YILDIRIM-BURSA (TR)

(85) –

(86) TR

(87) TR

(88) –

(89) TR

(81) III. AZ, BG, EG, EM, ES, FR, GE, HU, KG, MD, RO, RS, RU, SY, TR, UA

(72) HAMDİ ÇİFTÇİLER

SAMANLI MAH. YIGITLER CAD. NO :28 YILDIRIM, BURSA, Turkey

(54) 1. Logo

(55)

1



(11) DM/101479

(51) 03-01

(15) 2018 05 30

(45) 2018/23 (2018 06 15)

(22) 2018 05 30

(28) 1

(73) VALENTINO S.P.A.

Via Turati, 16/18, I-20121 Milano (IT)

(85) –

(86) EM, IT

(87) EM, IT

(88) EM, IT

(89) EM

(81) III. AZ, EM, GE, JP, KG, KR, RU, TJ, TR, UA, US

(72) SASSI Stefano

c/o VALENTINO S.p.A. Via Turati, 16/18, I-20121 Milano, Italy

(54) 1. Bag

(55)

1.1

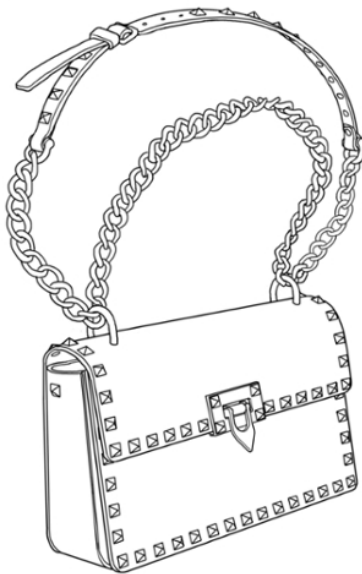

1.2

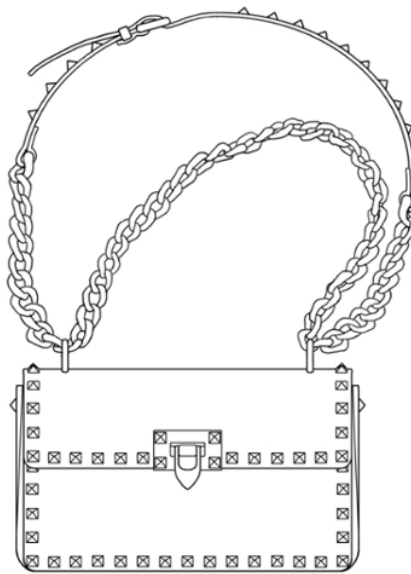

1.3

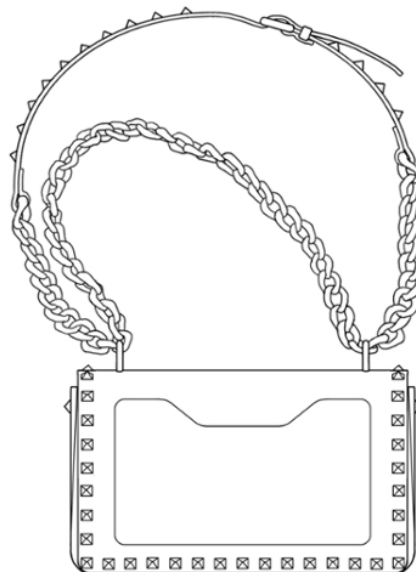

1.4



1.5



1.6

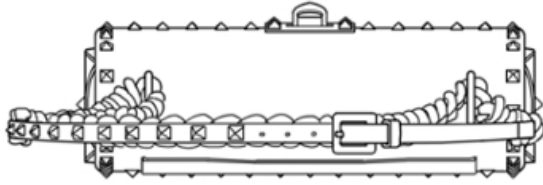

1.7

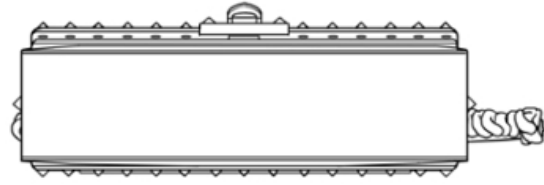

(11) DM/101480

(15) 2018 05 30

(22) 2018 05 30

(28) 2

(73) VALENTINO S.P.A.

Via Turati, 16/18, I-20121 Milano (IT)

(85) –

(86) EM, IT

(87) EM, IT

(88) EM, IT

(89) EM

(81) III. AZ, EM, GE, JP, KG, KR, RU, TJ, TR, UA

(72) SASSI Stefano

c/o VALENTINO S.p.A. Via Turati, 16/18, I-20121 Milano, Italy

(54) 1.-2. Shoes

(55)

(51) 02-04

(45) 2018/23 (2018 06 15)

1.1

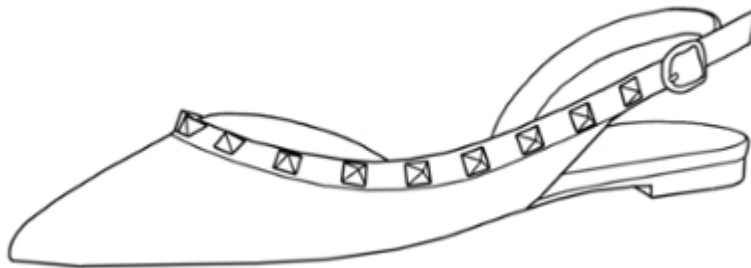

1.2

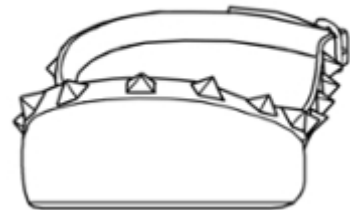

1.3



1.4



1.5



1.6

1.7

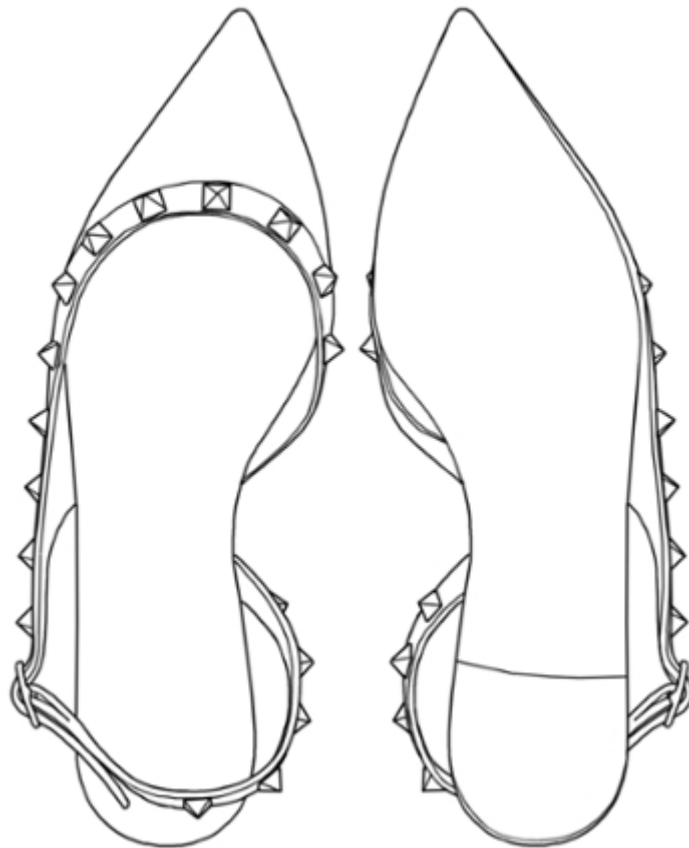

2.1

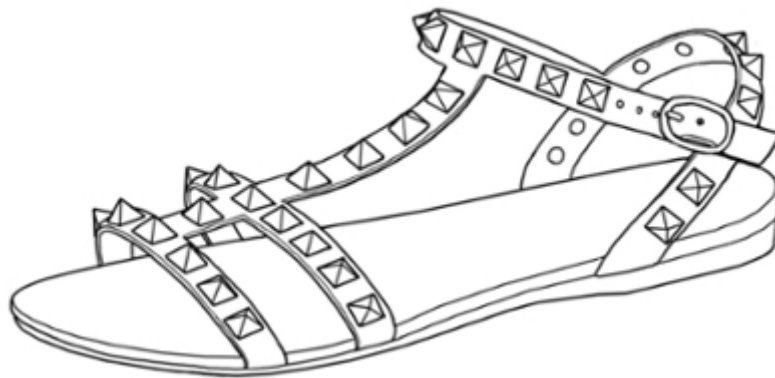

2.2

2.3

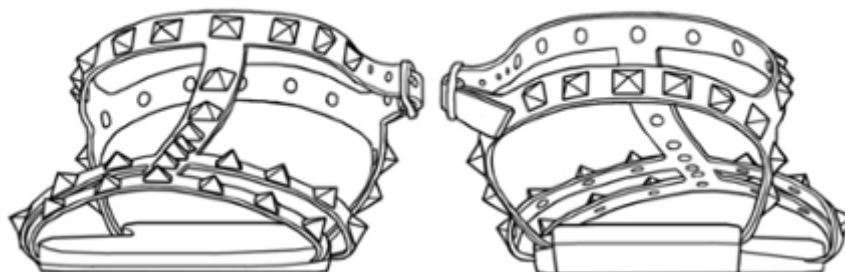

2.4

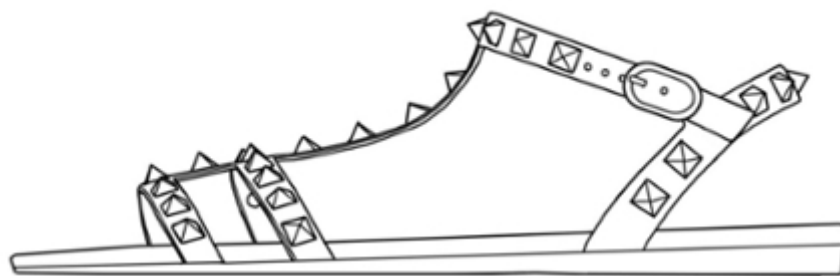

2.5

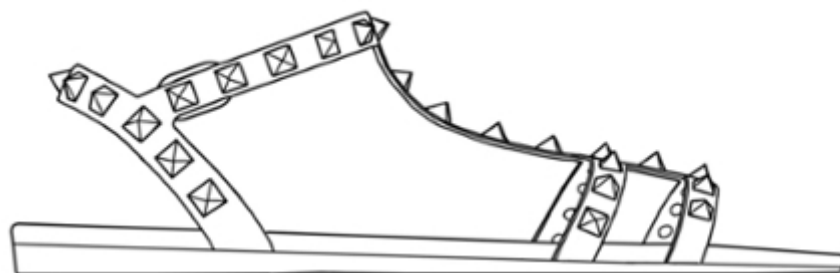

2.6

2.7

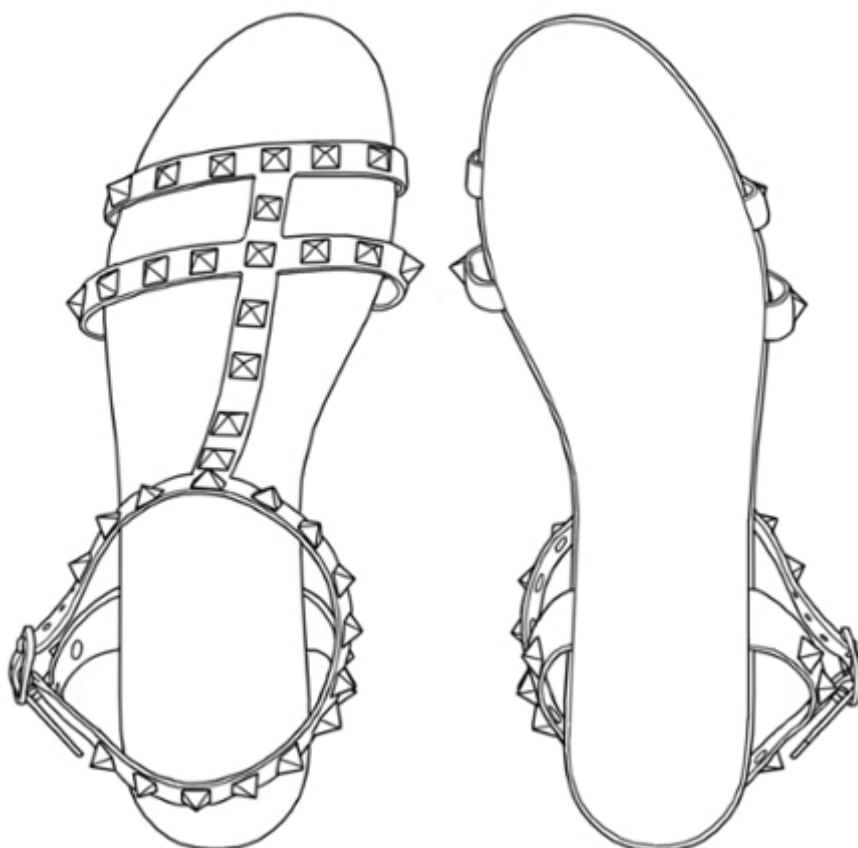

# სასაქონლო ნიშნები

## ეროვნული პროცედურით შემოტანილი განაცხადები, რომლებზეც გამოტანილია გადაწყვეტილება რეგისტრაციის შესახებ

გადაწყვეტილების გასაჩივრება შესაძლებელია საქპატენტის სააპელაციო პალატაში გამოქვეყნებიდან 3 თვის ვადაში ან მცხეთის რაიონული სასამართლოს ადმინისტრაციულ საქმეთა კოლეგიაში 1 თვის ვადაში (მის.: ქ. მცხეთა, სამხედროს ქ. №17).

(260) AM 2018 92697 A

(210) AM 92697

(220) 2017 06 09

(731) სს „თბილქიმფარმი“

წულაძის ქ. 34, 0113, თბილისი, საქართველო

(740) ნათია მაცაბერიძე

(540)

### კასტოდერმი КАСТОДЕРМ CASTODERM

(511)

5 – ფარმაცევტული პრეპარატები; დიეტური ნივთიერებები სამედიცინო მიზნებისათვის, ბავშვთა კვება; კბილის დასაბუნენი საშუალებები, კბილის ტვიფრის დასამზადებელი საშუალებები.

(260) AM 2018 92700 A

(210) AM 92700

(220) 2017 06 09

(731) სს „თბილქიმფარმი“

წულაძის ქ. 34, 0113, თბილისი, საქართველო

(740) ნათია მაცაბერიძე

(540)

### კასტოდერმი- RED КАСТОДЕРМ- RED CASTODERM- RED

(511)

5 – ფარმაცევტული პრეპარატები; დიეტური ნივთიერებები სამედიცინო მიზნებისათვის, ბავშვთა კვება; კბილის დასაბუნენი საშუალებები, კბილის ტვიფრის დასამზადებელი საშუალებები.

(260) AM 2018 92783 A

(210) AM 92783

(220) 2017 06 14

(731) ჰარინგტონ დეველოპმენტ ინკ.

ელვირა მენდესის სტრიტი, ვალარიინო

ბლდგ, სართ. 3, პანამა, პანამის

რესპუბლიკა

(740) გივი აკოფაშვილი

(540)



(591) თეთრი, ვერცხლისფერი, წითელი, ღურჯი, ცისფერი, ოქროსფერი

(531) 24.01.15; 25.01.01; 26.04.04; 26.04.24; 27.05.24; 29.01.15

(511)

34 – სიგარეტი, თამბაქო, თამბაქოს ნაწარმი.

(260) AM 2018 93839 A

(210) AM 93839

(220) 2017 08 22

(731) შპს „აისი“

ველო შვილის ქ. 37, 1500, გურჯაანი, საქართველო

(740) ეთერ მდივანი

(540)



(591) წითელი, თეთრი და ცისფერი

(531) 06.01.02; 08.01.18; 25.01.15; 28.19; 29.01.15

(526) გურჯაანი

(511)

30 – ნაყინი.

(260) AM 2018 94977 A  
(210) AM 94977  
(220) 2017 11 07  
(731) შპს „Credline“  
აღ. ყაზბეგის გამზ. 10, თბილისი,  
საქართველო

(540)

## შპს "Credline"

(511)  
35 – რეკლამა; მართვა საქმიან სფეროში; ადმინისტრირება საქმიან სფეროში; საოფისე სამსახური.

(260) AM 2018 94978 A  
(210) AM 94978  
(220) 2017 11 07  
(731) შპს „Credline“  
აღ. ყაზბეგის გამზ. 10, თბილისი,  
საქართველო

(540)



(591) ცისფერი, შავი, თეთრი  
(531) 26.04.18; 27.05.21; 29.01.13

(511)

35 – რეკლამა; მართვა საქმიან სფეროში; ადმინისტრირება საქმიან სფეროში; საოფისე სამსახური.

(260) AM 2018 95072 A  
(210) AM 95072  
(220) 2017 11 15  
(731) სს „სითი ლიზინგი“  
ფალიაშვილის ქ. 64, 0179, თბილისი,  
საქართველო

(740) გიორგი წიკლაშვილი

(540)



(591) წითელი და ნაცრისფერი  
(531) 28.19; 29.01.12

(511)

36 – დაზღვევა; ფინანსებთან დაკავშირებული საქმიანობა; ფულად-საკრედიტო ოპერაციები; უძრავ ქონებასთან დაკავშირებული ოპერაციები.

(260) AM 2018 95073 A  
(210) AM 95073  
(220) 2017 11 15

(731) ააიპ ელიავას ფონდი – საქართველოში  
ბაქტერიოფაგიის განვითარების  
ასოციაცია  
ლ. გოთუას ქ. 3, 0160, თბილისი,  
საქართველო

(540)

## ელიავას ფაბრიკის ცენტრი

(511)  
44 – სამედიცინო მომსახურება; ვეტერინარული მომსახურება; მომსახურება ცხოველებისა და ადამიანების ჰიგიენისა და კოსმეტიკის სფეროში; მომსახურება სოფლის მეურნეობის, მებაღეობისა და მეტყვეობის სფეროში.

(260) AM 2018 95081 A  
(210) AM 95081  
(220) 2017 11 15  
(731) ზე ჯილღეტ კომპანი ელელსი  
უან ჯილღეტ პარკ, ბოსტონ, მასაჩუსეტს  
02127, აშშ

(740) მერაბ კვიციანი

(540)

## START

(591) შავ-თეთრი

(531) 27.05.05

(511)

8 – სამართებლები და სამართებლის, საპარსის პირები; მოწოდებლობები, რომლებიც სპეციალურად განკუთვნილია სამართებლის, საპარსის პირებისთვის და შეიცავს სამართებლის, საპარსის პირებს; კასეტები, რომლებიც სპეციალურად განკუთვნილია სამართებლის, საპარსის პირებისთვის და შეიცავს სამართებლის, საპარსის პირებს; დამჭერები, რომლებიც სპეციალურად განკუთვნილია სამართებლის, საპარსის პირებისთვის და შეიცავს სამართებლის, საპარსის პირებს; კარტრიჯები, რომლებიც სპეციალურად განკუთვნილია სამართებლის, საპარსის პირებისთვის და შეიცავს სამართებლის, საპარსის პირებს; შემადგენელი ნაწილები და ცვლადი დეტალები ყველა ზემოაღნიშნული საქონლისთვის.

(260) AM 2018 95095 A

(210) AM 95095

(220) 2017 11 16

(310) 2017-404

(320) 2017 05 17

(330) LI

(731) ევლ ინკ.

1, ინფინიტ ლუპი, კალიფორნია,

კუპერტინო, 95014, აშშ



(740) თამარ კოჭლამაზაშვილი  
(540)

## ARKIT

(591) შავ-თეთრი  
(511)

9 – კომპიუტერები; კომპიუტერის აპარატურული მოწყობილობა; პორტატიული კომპიუტერები; პლანშეტური კომპიუტერები; სატელეკომუნიკაციო მოწყობილობები და აპარატურა; ტელეფონები; მობილური ტელეფონები; სმარტფონები; უსადენო სატელეკომუნიკაციო მოწყობილობები ხმის, მონაცემების, გამოსახულებების, აუდიო, ვიდეო და მულტიმედიაური კონტენტის გადაცემისთვის; ქსელური სატელეკომუნიკაციო მოწყობილობები და აპარატურა; პორტატიული, ციფრული ელექტრონული მოწყობილობები ინტერნეტში შესვლის უზრუნველსაყოფად და აგრეთვე, სატელეფონო ზარების, ელექტრონული ფოსტის და სხვა ციფრული მონაცემების გადაცემისთვის, მიღებისთვის და შენახვისთვის; გადასატანი ციფრული ელექტრონული მოწყობილობები ინტერნეტში შესვლის უზრუნველსაყოფად, და, აგრეთვე, სატელეფონო ზარების, ელექტრონული ფოსტის და სხვა ციფრული მონაცემების გადაცემისთვის, მიღებისთვის და შენახვისთვის; სმარტ-საათები; სმარტ-სათვალიები; სმარტ-ბეჭდები; სხეულზე სატარებელი ფიზიკური აქტივობის სამეთვალყურეო მოწყობილობები; ელექტრონული სამაჯურები [საზომი მოწყობილობები]; ელექტრონული წიგნები; კომპიუტერის პროგრამული უზრუნველყოფა კომპიუტერების, კომპიუტერის პერიფერიული მოწყობილობების, მობილური მოწყობილობების, მობილური ტელეფონების, სმარტ-საათების, სმარტ-სათვალიების, გადასატანი მოწყობილობების, საყურისები-სადებების, ყურსასმენების, ტელევიზორების, ტელევიზორის მისადგამების და აუდიო- და ვიდეოფლეიერების, და ჩამწერი მოწყობილობების, სახლის კონთაქტრების სისტემების და გასართობი სისტემების დაყენებისთვის, კონფიგურაციისთვის, კონტროლისა და მართვისთვის; პროგრამული უზრუნველყოფა დანართების შემუშავებისთვის; პროგრამული უზრუნველყოფა კომპიუტერული თამაშების შემუშავებისთვის; ჩატვირთვადი წინასწარ ჩაწერილი აუდიო, ვიდეო და მულტიმედიაური კონტენტი; კომპიუტერის პერიფერიული მოწყობილობები; პერიფერიული მოწყობილობები კომპიუტერებისთვის, მობილური ტელეფონებისთვის, მობილური ელექტრონული მოწყობილობებისთვის, გადასატანი ელექტრონული მოწყობილობებისთვის, სმარტ-საათებისთვის, სმარტ-სათვალიებისთვის, ტელევიზორებისთვის, ტელევიზორის მისადგამებისთვის, საყურისები-სადებებისთვის, ყურსასმენებისთვის, აუდიო- და ვიდეოფლეიერებისთვის და

ჩამწერი მოწყობილობებისთვის; გადასატანი პერიფერიული მოწყობილობები კომპიუტერებისთვის, მობილური ტელეფონებისთვის, მობილური ელექტრონული მოწყობილობებისთვის, გადასატანი ელექტრონული მოწყობილობებისთვის, სმარტ-საათებისთვის, სმარტ-სათვალიებისთვის, ტელევიზორებისთვის, ტელევიზორების მისადგამებისთვის, საყურისები-სადებებისთვის, ყურსასმენებისთვის, აუდიო- და ვიდეოფლეიერებისთვის ჩამწერი მოწყობილობებისთვის; ბიომეტრიული იდენტიფიკაციის და ავთენტიფიკაციის მოწყობილობები; აქსელერომეტრები; სიმაღლის საზომები; მანძილის საზომი ხელსაწყოები; მანძილის ჩამწერი მოწყობილობები; ბიჯსაზომები; წნევის საზომი მოწყობილობები; წნევის ინდიკატორები; მონიტორები, დისფლეის ეკრანები, დისფლეები თავზე გასაკეთებელი დისფლეით და გარნიტურები, რომლებიც განკუთვნილია კომპიუტერებთან, სმარტფონებთან, მობილურ ელექტრონულ მოწყობილობებთან, გადასატანი ელექტრონულ მოწყობილობებთან, სმარტ-საათებთან, სმარტ-სათვალიებთან, ტელევიზორებთან, ტელევიზორის მისადგამებთან, აუდიო- და ვიდეოფლეიერებთან და ჩამწერი მოწყობილობებთან გამოყენებისთვის; ვირტუალური და გაფართოებული რეალობის დისფლეები, სათვალიები, კონტროლერები და გარნიტურები; 3D-სათვალიები; სათვალიები; მზის საათვალიები; მინები სათვალიებისთვის; ოპტიკური ლინზები; ოპტიკური საქონელი; ოპტიკური ხელსაწყოები და იარაღები; ფოტოაპარატები (კამერები); ციმციმები ფოტოაპარატებისთვის; კლავიატურები; თავის ტიპის მანიპულატორები; ქვესადებები თავის ტიპის მანიპულატორებისთვის; პრინტერები; დისკამდრავები და მყარი დისკები; ხმის ჩამწერი და აღმწარმოებელი აპარატურა; ციფრული აუდიო- და ვიდეოფლეიერები და ჩამწერი მოწყობილობები; აუდიო დინამიკები; აუდიო მაძლიერებლები და მიმღებები; აუდიოაპარატურა ავტომობილებისთვის; ხმის ჩამწერი და ხმის ამომცნობი მოწყობილობები; საყურისები-სადებები; ყურსასმენები; მიკროფონები; ტელევიზორები; სატელევიზიო მიმღებები და მონიტორები; ტელევიზორების დეკოდერები; რადიომიმღებები; რადიოგადამცემები და მიმღებები; სამომხმარებლო ინტერფეისები ბორტზე გამოსაყენებელი კომპიუტერებისთვის და ელექტრონული მოწყობილობებისთვის, კერძოდ, მართვის ელექტრონული პანელები, მონიტორები, სენსორული ეკრანები, დისტანციური მართვის პულტები, დოკ-სადგურები, კონექტორები (კლეშები), გადამრთველები და მართვის ელემენტები, რომლებიც იმართება ხმით; გლობალური პოზიციონირების მოწყობილობები (GPS მოწყობილობები); სანავიგაციო მოწყობილობები

სატრანსპორტო საშუალებებისთვის (ბორტზე გამოსაყენებელი კომპიუტერები); დისტანციური მართვის პულტები კომპიუტერებისთვის, მობილური ტელეფონებისთვის, მობილური ელექტრონული მოწყობილობებისათვის, გადასატანი ელექტრონული მოწყობილობებისათვის, სმარტ-საათებისთვის, სმარტ-სათვალეებისთვის, საყურისები-სადეპებისთვის, ყურსასმენებისთვის, აუდიო- და ვიდეოფლეიერებისთვის და ჩამწერი მოწყობილობებისთვის, ტელევიზორებისთვის, ხმამაღლა მოლაპარაკებისთვის, ხმის მაძლიერებლებისთვის, სახლის კონოთეატრის სისტემებისთვის და გასართობი სისტემებისთვის; გადასატანი მოწყობილობები კომპიუტერების, მობილური ტელეფონების, მობილური ელექტრონული მოწყობილობების, სმარტ-საათების, სმარტ-სათვალეების, საყურისები-სადეპების, ყურსასმენებისთვის აუდიო- და ვიდეოფლეიერების და ჩამწერი მოწყობილობების, ტელევიზორების, ტელევიზორების მისაღვამების, ხმამაღლა მოლაპარაკების, ხმის მაძლიერებლების, სახლის კინოთეატრების და გასართობი სისტემების მართვისათვის; მოწყობილობები მონაცემთა შენახვისთვის; კომპიუტერის ჩიპები; აკუმულატორები; დამტენი მოწყობილობები; ელექტრონული და ელექტრონული კონექტორები (კლეშები), სადენები, კაბელები, დამტენი მოწყობილობები, დოკები, დოკ-სადგურები და ადაპტორები, რომლებიც განკუთვნილია კომპიუტერებთან, მობილურ ტელეფონებთან, ჯიბის კომპიუტერებთან, კომპიუტერის პერიფერიულ მოწყობილობებთან, მობილურ ელექტრონულ მოწყობილობებთან, გადასატანი ელექტრონულ მოწყობილობებთან, სმარტ-საათებთან, სმარტ-სათვალეებთან, საყურისებთან გამოყენებისთვის; საყურისები, აუდიო - და ვიდეოსაკრავები და რეკორდერები, ტელევიზორები და ტელევიზორის მისაღვამები; ინტერაქტიული სენსორული ეკრანები; ინტერფეისები კომპიუტერებისთვის, კომპიუტერის ეკრანებისთვის, მობილური ტელეფონებისთვის, მობილური ელექტრონული მოწყობილობებისათვის, გადასატანი ელექტრონული მოწყობილობებისათვის, სმარტ-საათებისთვის, სმარტ-სათვალეებისთვის, ტელევიზორებისთვის, ტელევიზორის მისაღვამებისთვის, აუდიო- და ვიდეოფლეიერებისთვის და ჩამწერი მოწყობილობებისთვის (რეკორდერებისთვის); დამცავი ფირები კომპიუტერის ეკრანებისთვის, მობილური ტელეფონებისთვის და სმარტ-ბარათების ეკრანებისთვის; ნაწილები და საკუთნო კომპიუტერებისთვის, კომპიუტერის პერიფერიული მოწყობილობებისთვის, მობილური ტელეფონებისთვის, მობილური ელექტრონული მოწყობილობებისთვის, გადასატანი ელექტრონული მოწყობილობებისთვის, სმარტ-საათებისთვის, სმარტ-სათვალეებისთვის, საყურისი-სადეპებისთვის, ყურსასმენებისთვის, აუ-

დიო- და ვიდეოფლეიერებისთვის და ჩამწერი მოწყობილობებისთვის, ტელევიზორებისთვის და ტელევიზორების მისაღვამებისთვის; შაღითები, ჩანთები, ბუდეები, გარეკნები (ყდები), ღვედები და თასები კომპიუტერებისთვის, მობილური ტელეფონებისთვის, მობილური ელექტრონული მოწყობილობებისთვის, გადასატანი ელექტრონული მოწყობილობებისთვის, სმარტ-საათებისთვის, სმარტ-სათვალეებისთვის, საყურისები-სადეპებისთვის, ყურსასმენებისთვის, ტელევიზორის მისაღვამებისთვის (რესივერებისთვის), აუდიო- და ვიდეო ფლეიერებისთვის და ჩამწერი მოწყობილობებისათვის; მონოპოდები [სელფი ჯოხები]; დამტენი მოწყობილობები ელექტრონული სიგარეტებისთვის; ელექტრონული საყელოები ძაღლების (ცხოველების) გაწვრთნისთვის; ელექტრონული უბის წიგნაკები; აპარატები საფოსტო მარკებით გადახდის კონტროლისათვის; საღარო აპარატები; მექანიზმები წინასწარი გადახდის აპარატებისთვის; დიქტოფონები; ხელსაწყოები კუთხეების და ნაწიბურების მომრგვალებისათვის; არჩვენების დროს გამოსაყენებელი ხმის დამთვლელი მანქანები; ელექტრონული ეტიკეტი საქონლისთვის; ფაქსიმილური აპარატები; საწონი ხელსაწყოები და იარაღები; საზომები; ელექტრონული დაფები განცხადებებისთვის; საზომი ხელსაწყოები; სილიციუმის პლატები [სილიციუმის ფირფიტები]; ინტეგრალური სქემები; ხმის მაძლიერებლები; მაფლუორესცირებელი ეკრანები; დისტანციური მართვის პულტები; ოპტიკური შუქსატარები [ბოჭკოვანი]; ელექტროდანადგარები საწარმოო პროცესების დისტანციური მართვისათვის; მესამრიდები; ელექტროლიზის აბაზანები; ცეცხლსაქრობები; რენტგენის აპარატები სამრეწველო მიზნებისთვის; სამაშველო აღჭურვილობა; ავარიული სასიგნალო მოწყობილობები; მულტიპლიკაციური ფილმები; ოვოსკოპები; სასტვენები ძაღლებისთვის ბრძანების მიცემისთვის; დეკორატიული მაგნიტები; ელექტროფიცირებული ღობეები; სიჩქარის შემწელებელი გადასატანი მოწყობილობა დისტანციური მართვით.

(260) AM 2018 95214 A

(210) AM 95214

(220) 2017 11 28

(731) გეტც ფარმა ინტერნეშნლ ფზ LLC  
ოფის No.1307, 13 ფლორ, ალ-ტურაია  
ტაურ 1, დუბაი მედია სიტი, დუბაი,  
არაბთა გაერთიანებული საამიროები

(740) მერაბ კვიციანი

(540)

**ROVISTA**

(591) შავ-თეთრი

(531) 27.05.01  
 (511)  
 5 – ფარმაცევტული პრეპარატები.

(260) AM 2018 95353 A  
 (210) AM 95353  
 (220) 2017 12 05  
 (731) ჯენერალ მოტორს ლღკ  
 300 რეინესანს სენტერი, სიტი ოფ  
 დეტროიტი, მიჩიგანის შტატი  
 48265-3000, აშშ  
 (740) გიორგი თაქთაქიშვილი  
 (540)

## BLAZER

(591) შავ-თეთრი  
 (511)  
 12 – მოტორიანი სატრანსპორტო საშუალებები და მათი ნაწილები.

(260) AM 2018 95406 A  
 (210) AM 95406  
 (220) 2017 12 06  
 (731) აივიბრიჯ ვენჩერზ ლიმიტედ  
 ლამპუხას 1, ნიქოზია, 1095, კვიპროსი  
 (740) თამარ კოჭლამაზაშვილი  
 (540)



(591) მწვანე, თეთრი, მუქი მწვანე  
 (531) 05.03.13; 05.03.14; 28.05; 29.01.12  
 (511)  
 3 – მათეთრებელი პრეპარატები და სხვა სარეცხი ნივთიერებები; წმენდის, გაპრიალების, გაუცხიმოვნებისა და აბრაზიული დამუშავების პრეპარატები; საპნები; პარფიუმერია, ეთერზეთები, კოსმეტიკური საშუალებები, თმის ღოსიონები; კბილის ფხვნილები და პასტები.

5 – ფარმაცევტული და ვეტერინარული პრეპარატები; სამედიცინო დანიშნულების ჰიგიენური პრეპარატები; სამედიცინო და ვეტერინარული დანიშნულების დიეტური საკვები და ნივთიერებები, ბავშვთა კვება; დიეტური დანამატები ადამიანებისა და ცხოველებისათვის; საღებუნები, სახვევი მასალა; კბილის დასაბუნე და კბილის ტვიფრის დასამზადებელი მასალა; მადეზინფიცირებელი საშუალებები; მავნე ცხოველების გასანადგურებელი პრეპარატები; ფუნგიციდები, ჰერბიციდები.

(260) AM 2018 95480 A  
 (210) AM 95480  
 (220) 2017 12 11  
 (731) შპს „ვაზისუბნის მამული“  
 მარჯანიშვილის ქ. 7, 0102, თბილისი,  
 საქართველო  
 (540)



(591) შავ-თეთრი, ნაცრისფერი, ოქროსფერი და ყვითელი  
 (531) 05.07.10; 25.01.19; 28.19; 29.01.15  
 (511)  
 33 – ალკოჰოლიანი სასმელები (ღუდის გარდა).

(260) AM 2018 95486 A  
 (210) AM 95486  
 (220) 2017 12 11  
 (731) ბიემჯეი ინდასტრის ეფზი-ლღკ  
 აღ-ჯაზირა აღ-ჰამრა, რას აღ ხაიმა,  
 არაბთა გაერთიანებული საამიროები  
 (740) გიორგი ქართველიშვილი  
 (540)



(591) შავ-თეთრი  
 (531) 27.05.01; 27.05.17; 27.07.01; 27.07.17  
 (511)  
 34 – მცენარეული მელასა [თამბაქოს შემცველები]; თამბაქო; მწვეველთა საკუთონი; ასანთი.

(260) AM 2018 95551 A  
 (210) AM 95551  
 (220) 2017 12 18  
 (731) ფილიპ მორის ბრენდზ სარლ  
 კე ჟანრენო 3, ნეშატელი, 2000, შვეიცარია  
 (740) შალვა გვარამაძე

(540)

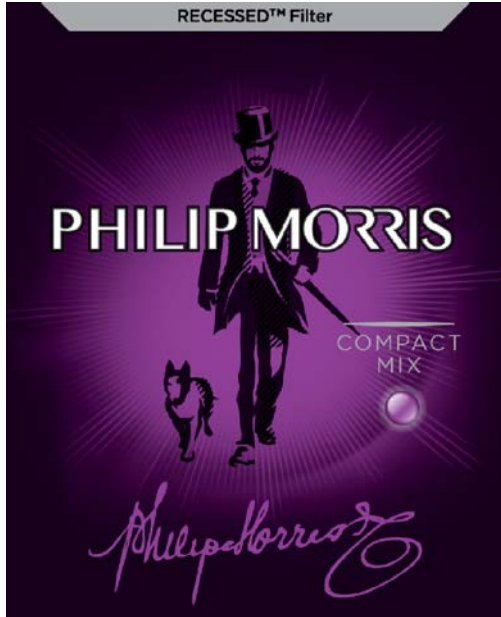

(591) შავი, ნაცრისფერი, სხვადასხვა ტონის  
იასამნისფერი და თეთრი  
(531) 02.01.21; 03.01.08; 10.01.25; 27.05.01; 27.05.19;  
27.05.24; 29.01.13

(511)

34 – დამუშავებული ან დაუმუშავებელი თამბაქო; თამბაქოს პროდუქტები; სიგარები, სიგარეტები, სიგარილოები, საკუთარ სიგარეტში გასახვევი თამბაქო, ჩიბუსის თამბაქო, საღებავი თამბაქო, საბურთუთე თამბაქო, კრეტეკი; თამბაქო „სნუსი“; თამბაქოს შემცველები (არასამედიცინო დანიშნულების); ელექტრონული სიგარეტები; თამბაქოს პროდუქტები, მისი შემდგომი გათბობის მიზნით; ელექტრონული მოწყობილობები და მათი ნაწილები სიგარეტების ან თამბაქოს გასათბობად ინჰალაციისათვის ნიკოტინის შემცველი აეროზოლის გამოყოფის მიზნით; თხევადი ნიკოტინის სხნარები ელექტრონულ სიგარეტებში გამოყენებისთვის; მწვევლთა საკუთვნოები, სიგარეტის ქაღალდი, სიგარეტის მილაკები (მუნდშტუკები), სიგარეტის ფილტრები, თამბაქოს ქილები, სიგარეტის კოლოფები, საფერფლები, ჩიბუსები, სიგარეტის გადასახვევი ჯიბის მოწყობილობები, სანთებლები, ასანთები.

(260) AM 2018 95655 A  
(210) AM 95655  
(220) 2017 12 25  
(731) ფკა უს ლლკ  
1000 კრაისლერ დრაივი, სიტი ოფ ობერნ  
ჰილსი, მიხიგანის შტატი 48326, აშშ  
(740) გიორგი თაქთაქიშვილი  
(540)

**RUBICON**

(591) შავ-თეთრი  
(511)  
12 – მოტორიანი სატრანსპორტო საშუალებები.

(260) AM 2018 95660 A  
(210) AM 95660  
(220) 2017 12 25  
(731) შპს „სვეტექს“  
ბესარიონ ქებურიას დას. III, ქ. 5ა,  
0157, თბილისი, ისანი-სამგორის რ-ნი,  
საქართველო  
(540)

**BRUCE**

(591) შავ-თეთრი  
(511)  
35 – რეკლამა; მართვა საქმიან სფეროში; აღმინისტრირება საქმიან სფეროში; საოფისე სამსახური; საქონლის იმპორტი, ექსპორტი; ვაჭრობა.

(260) AM 2018 95920 A  
(210) AM 95920  
(220) 2018 01 10  
(731) შპს „მარნიკარი“  
აფაქიძის ქ. 11, ბ. 125, თბილისი,  
საქართველო

(740) დავით გოვიძე  
(540)

**Maxi Макси**

(591) შავ-თეთრი  
(511)  
33 – ალკოჰოლიანი სასმელები (ლუდის გარდა).

(260) AM 2018 95984 A  
(210) AM 95984  
(220) 2018 01 16  
(731) შპს „ლაბი“  
ფიროსმანის ქ. 6, 0164 თბილისი,  
საქართველო  
(740) ლავრენტი კიპაროიძე  
(540)



(591) მუქი და ღია მწვანე, თეთრი

(531) 26.01.19; 26.01.21; 26.11.12; 27.05.01; 28.05; 28.19; 29.01.13

(511)

29 – ხორცი, თევზი, ფრინველი და ნანადირევი; ხორცის ექსტრაქტები; დაკონსერვებული, გამხმარი და თბურად დამუშავებული ბოსტნეული და ხილი; უღლე, მურაბა, კომპოტი; კვერცხი, რძე და რძის პროდუქტები; ზეთები და საკვები ცხიმები.

30 – ყავა, ჩაი, კაკაო და ხელოვნური ყავა; ბრინჯი, ტაპიოკა (მანიოკა) და საგო; ფქვილი და მარცვლოვანი პროდუქტი, პურ-ფურთუშეული, საკონდიტრო ნაწარმი, საკვები ყინული; შაქარი, თაფლი, ბადაგი; საფუარი, საცხობი ფხვნილები; მარილი, მღოგვი; ძმარი, სოუსები (საკაზმები); სანელებლები; ყინული.

31 – ნედლი და დაუმუშავებელი სოფლის მეურნეობის, აკვაკულტურული, მებაღეობის და ტყის პროდუქტები; ნედლი და დაუმუშავებელი მარცვლეული და თესლეული; ახალი ხილი და ბოსტნეული; ცოცხალი მცენარეები, ყვავილები და სამკურნალო მცენარეები; დასარგავი და დასათესი ბოლქვები, ნერგები და თესლები; ცოცხალი ცხოველები; ცხოველთა საკვები და სასმელი; ალაო.

(260) AM 2018 95986 A

(210) AM 95986

(220) 2018 01 16

(731) ანა სალუქვაძე  
სულხან ცინცაძის ქ. 18, 0160 თბილისი,  
საქართველო

(540)



**SHAVI**

(591) შავ-თეთრი

(531) 02.01.01; 02.01.23; 02.03.01; 02.03.23

(511)

25 – ტანსაცმელი, ფეხსაცმელი, თავსაბურავი.

(260) AM 2018 96005 A

(210) AM 96005

(220) 2018 01 16

(731) სს „გეფა“  
სანაპიროს ქ. 6, 0108, თბილისი,  
საქართველო

(740) სალომე ჯელაძე

(540)



**ESTHÉTIQUE BEAUTÉ**

ესთეტიკური სილამაზის ოთახი

BEAUTY CARE SHOW ROOM

(591) ნაცრისფერი

(531) 03.13.01; 05.05.20; 27.05.01; 27.05.10; 28.19

(511)

44 – სამედიცინო მომსახურება; ვეტერინარული მომსახურება; მომსახურება ცხოველებისა და ადამიანების ჰიგიენისა და კოსმეტიკის სფეროში; მომსახურება სოფლის მეურნეობის, მებაღეობისა და მეტყვეობის სფეროში.

(260) AM 2018 96077 A

(210) AM 96077

(220) 2018 01 23

(731) შპს „ბორან კონსტრაქშენი“  
კანდელაკის ქ. 8, ბ. 56, 0160, თბილისი,  
საქართველო

(540)



(591) შავ-თეთრი

(531) 26.01.01; 26.01.03; 26.01.10; 26.01.18; 27.05.21

(511)

2 – საღებავები, ლაკები; ლითონის კოროზიისა და მერქნის დაშლისაგან დამცავი ნივთიერებები; საღებარი ნივთიერებები; ამომჭმელები; დაუმუშავებელი ბუნებრივი ფისები; მხატვრობაში, დეკორაციებში, ბეჭდვასა და ხელოვნებაში გამოსაყენებელი ლითონის ფხვნილები და ფირფიტები.

3 – მათეთრებელი პრეპარატები და სხვა სარეცხი ნივთიერებები; წმენდის, გაპრიალების, გაუცხიმოვნებისა და აბრაზიული დამუშავების პრეპარატები; საპნები (არასამკურნალო) პარფიუმერია, ეთერზეთები, კოსმეტიკური საშუალებები

ბი (არასამკურნალო), თმის ღოსიონები (არასამკურნალო); კბილის ფხვნილები და პასტები (არასამკურნალო).

4 – ტექნიკური ზეთები და საპოხები; საზეთო მასალა; მტვრის შთამთქმელი, დამტენიანებელი და შემკვრელი შედგენილობები; საწვავი (მათ შორის, ძრავას ბენზინი) და გამანათებელი ნივთიერებები; პატრუქები და სანთლები განათებისთვის.

6 – ჩვეულებრივი ლითონები და მათი შენადნობები; მადანი.; ლითონის სამშენებლო მასალა შენობა-ნაგებობებისთვის; ლითონის გადასატანი კონსტრუქციები, ჩვეულებრივი ლითონის გვარლები და მავთული (არაელექტრული); რკინა-კავეული; ლითონის სათავსოები (კონტეინერები) დასაწყობებისა და ტრანსპორტირებისთვის; სეიფები.

7 – მანქანები და ჩარხები; მოტორები და ძრავები (მიწისზედა სატრანსპორტო საშუალებებისათვის განკუთვნილის გარდა); მანქანათა გადაბმისა და გადამცემის ელემენტები (მიწისზედა სატრანსპორტო საშუალებებისათვის განკუთვნილის გარდა); სასოფლო-სამეურნეო იარაღები, განსხვავებული ხელის იარაღებისაგან; ინკუბატორები; ავტომატური სავაჭრო აპარატები.

8 – ხელის იარაღები და ინსტრუმენტები (ხელით სამართავი); მჭრელი ინსტრუმენტები; ცივი იარაღი; სამართებლები.

10 – ქირურგიული, სამედიცინო, სტომატოლოგიური და ვეტერინარული ხელსაწყოები და ინსტრუმენტები; კიდურების, თვალისა და კბილების პროთეზები; ორთოპედიული ხელსაწყოები; ნაკერების დასადები მასალა; უნარშეზღუდული ადამიანებისთვის მოსახერხებელი თერაპიული და დამხმარე მოწყობილობები; მოწყობილობები მასაჟისთვის; ინსტრუმენტები, მოწყობილობები და ხელსაწყოები ჩვილის მოვლისთვის.

11 – განათების, გათბობის, ორთქლწარმოქმნის, საკვები პროდუქტის თბური დამუშავების, გასაცივებელი, საშრობი, ვენტილაციის, წყალგამანაწილებელი და სანიტარულ-ტექნიკური მოწყობილობები.

13 – ცეცხლსასროლი იარაღი; საბრძოლო მასალა და ჭურვები; ფეთქებადი ნივთიერებები; ფეიერვერკი.

15 – მუსიკალური ინსტრუმენტები.

16 – ქაღალდი და მუყაო; ნაბეჭდი პროდუქცია; მასალა საამკინძაო სამუშაოებისათვის; ფოტოსურათები; საკანცელარიო და საოფისე ნივთები, ავეჯის გარდა; საკანცელარიო ან საყოფაცხოვრებო დანიშნულების მწებავი ნივთიერებები;

მხატვართა და გრაფიკოსთა საკუთნი; სახატავი ფუნჯები; სასწავლო მასალა და თვალსაჩინოება; პლასტმასის ფურცლები, ფოტოფირები; გასახვევი და შესაფუთი მასალა; შრიფტი; ტიპოგრაფიული კლიშე.

17 – დაუმუშავებელი და ნახევრადდამუშავებული რეზინი, გუტაპერჩი, ფისი, აზბესტი, ქარსი და ყველა ამ მასალის შემცველები; პლასტმასი და ფისები დაწნეხილი ფორმით წარმოებაში გამოსაყენებლად; დასაგმანი, დასატენი და საიზოლაციო მასალა; არალითონური დრეკადი მილები და შლანგები.

18 – ტყავი და ტყავის იმიტაცია; ცხოველთა ტყავი, ბეწვეული; სამგზავრო სკივრები, ჩემოდნები; წვიმისა და მზის ქოლგები; ხელჯოხები; შოლტები, მათრახები, ცხოველთა აღკაზმულობა და უნაგირები; საყელურები, საბელები და ცხოველთა სამოსი.

19 – არალითონური სამშენებლო მასალა; სამშენებლო დანიშნულების არალითონური ხისტი მილები; ასფალტი, კუპრი და ბიტუმი; არალითონური გადასატანი კონსტრუქციები და ნაგებობები; არალითონური ძველები.

20 – ავეჯი, სარკეები, სურათების ჩარჩოები; არალითონური კონტეინერები დასაწყობებისა და ტრანსპორტირებისთვის; დაუმუშავებელი და ნახევრადდამუშავებული ძველები, რქები, ვეშაპის უღვაში, სადაფი, ნიჟარები, ხვირთქლი (ზღვის ქაფი); ქარვა.

21 – საოჯახო ან სამზარეულოს ნივთები და ჭურჭელი; სავარცხლები და ღრუბლები; ჯაგრისები (სახატავი ფუნჯების გარდა); ჯაგრისის გასაკეთებელი მასალა; ინსტრუმენტები წმენდისა და დასუფთავებისთვის; დაუმუშავებელი ან ნახევრად დამუშავებული მინა (სამშენებლო მინის გარდა); მინის, ფაიფურისა და კერემიკის ჭურჭელი.

22 – ბაგირები, თოკები და ბაწრები; ბადეები; კარვები და ბრეზენტი, ქსოვილის ან სინთეტიკის ტენტები; იალქნები; ტომრები, განკუთვნილი ტრანსპორტირებისთვის და შესანახად; დასატენი მასალა (რეზინის, ქაღალდისა და პლასტმასის მასალის გარდა); საფეიქრო ბოჭკოვანი ნედლეული.

23 – საფეიქრო ძაფები და ნართი.

24 – ქსოვილები და საფეიქრო ნაწარმი; საწოლის თეთრეული; ქსოვილისა და პლასტმასის ფარდები.

25 – ტანსაცმელი, ფეხსაცმელი, თავსაბურავი.

26 – მაქმანი და ნაქარვები, თასები და ზონრები; ლილები, დუგები, ქინძისთავები და ნემსები;

ხელოვნური ყვავილები, თმის სამშვენისები და ხელოვნური თმა.

27 – ნოხები, ხალიჩები, ჭილოფები და საგებები, ლინოლეუმი და იატაკის სხვა საფარი; კედლის შპალერი (არასაფეიქრო).

28 – თამაშობები, სათამაშოები; ვიდეო თამაშის აპარატები; ტანვარჯიშისა და სპორტისათვის განკუთვნილი საქონელი; ნადვის ხის მორთულობა.

29 – ხორცი, თევზი, ფრინველი და ნანადირევი; ხორცის ექსტრაქტები; დაკონსერვებული, გამხმარი და თბურად დამუშავებული ბოსტნეული და ხილი; ჟელე, მურაბა, კომპოტი; კვერცხი, რძე და რძის პროდუქტები; ზეთები და საკვები ცხიმები.

31 – ნედლი და დაუმუშავებელი სოფლის მეურნეობის, აკვაკულტურული, მებაღეობის და ტყის პროდუქტები; ნედლი და დაუმუშავებელი მარცვლეული და თესლეული; ახალი ხილი და ბოსტნეული; ცოცხალი მცენარეები, ყვავილები და სამკურნალო მცენარეები; დასარგავი და დასათესი ბოლქვები, ნერგები და თესლები; ცოცხალი ცხოველები; ცხოველთა საკვები და სასმელი; ალაო.

32 – ლუდი; მინერალური და გაზიანი წყალი და სხვა უდაკოპოლო სასმელები; ხილის სასმელები და ხილის წვენები; ვაჟინები და სასმელების დასამზადებელი სხვა შედგენილობები.

33 – ალკოჰოლიანი სასმელები (ლუდის გარდა).

34 – თამბაქო; მწვეველთა საკუთონო; ასანთი.

36 – დაზღვევა; ფინანსებთან დაკავშირებული საქმიანობა; ფულად-საკრედიტო ოპერაციები; უძრავ ქონებასთან დაკავშირებული ოპერაციები.

38 – კავშირგაბმულობა.

39 – ტრანსპორტირება; საქონლის შეფუთვა და შენახვა; მოგზაურობის ორგანიზება.

40 – მასალების დამუშავება.

41 – აღზრდა; სასწავლო პროცესის უზრუნველყოფა; გართობა; სპორტული და კულტურულ-საგანმანათლებლო ღონისძიებების ორგანიზება.

42 – სამეცნიერო და ტექნოლოგიური მომსახურება და მასთან დაკავშირებული სამეცნიერო კვლევა და დამუშავება; სამრეწველო ანალიზსა და სამეცნიერო კვლევასთან დაკავშირებული მომსახურება; კომპიუტერების ტექნიკური და პროგრამული უზრუნველყოფის დამუშავება და სრულყოფა.

43 – საკვები პროდუქტებითა და სასმელებით უზრუნველყოფა; დროებითი საცხოვრებელი უზრუნველყოფა.

45 – იურიდიული მომსახურება; მატერიალური საკუთრების და ინდივიდუალურ პირთა დაცვის სამსახური; ინდივიდუალურ პირთა საჭიროებების დასაკმაყოფილებლად სხვა პირთა მიერ გაწეული პერსონალური და სოციალური მომსახურება.

(260) AM 2018 96078 A

(210) AM 96078

(220) 2018 01 23

(731) შპს „ბორან კონსტრაქშენი“

კანდელაკის ქ. 8, ბ. 56, 0160, თბილისი, საქართველო

(540)

## ბორან Borun

(591) შავ-თეთრი

(511)

1 – სამრეწველო და სამეცნიერო დანიშნულების, ფოტოგრაფიაში, მეტეოლოგიაში და მებაღეობაში გამოსაყენებელი ქიმიური ნაწარმი; დაუმუშავებელი სინთეზური ფისები, დაუმუშავებელი პლასტმასები; სასუქები; ცვცხლმქრობი შედგენილობები; ქიმიური ნივთიერებები წრთობისა და რჩილვისათვის; საკვები პროდუქტების დასაკონსერვებელი ქიმიური ნივთიერებები; სამრეწველო დანიშნულების მწებავი ნივთიერებები.

2 – საღებავები, ლაკები; ლითონის კოროზიისა და მერქნის დაშლისაგან დამცავი ნივთიერებები; საღებარი ნივთიერებები; ამომჭმელები; დაუმუშავებელი ბუნებრივი ფისები; მსატვრობაში, დეკორაციებში, ბეჭდვასა და ხელოვნებაში გამოსაყენებელი ლითონის ფხვნილები და ფირფიტები.

3 – მათეთრებელი პრეპარატები და სხვა სარეცხი ნივთიერებები; წმენდის, გაპრიალების, გაუცხიმოვნებისა და აბრაზიული დამუშავების პრეპარატები; საპნები (არასამკურნალო) პარფიუმერია, ეთერზეთები, კოსმეტიკური საშუალებები (არასამკურნალო), თმის ღოსიონები (არასამკურნალო); კბილის ფხვნილები და პასტები (არასამკურნალო).

4 – ტექნიკური ზეთები და საპოხები; საზეთო მასალა; მტვრის შთამთქმელი, დამტვნიანებელი და შემკვრელი შედგენილობები; საწვავი (მათ შორის, ძრავას ბენზინი) და გამანათლებელი ნივთიერებები; პატრუქები და სანთლები განათებისთვის.

5 – ფარმაცევტული და ვეტერინარული პრეპარატები; სანიტარული პრეპარატები სამედიცინო მიზნებისათვის; დიეტური ნივთიერებები სამედიცინო მიზნებისათვის, ბავშვთა კვება; სალბუნები, გადასახვევი საშუალებები; კბილის დასაბუნინი საშუალებები, კბილის ტვიფრის დასამზადებელი საშუალებები; დეზინფექტანტები; მავნე ცხოველების გასანადგურებელი საშუალებები; ფუნგიციდები, ჰერბიციდები.

6 – ჩვეულებრივი ლითონები და მათი შენადნობები; მადანი; ლითონის სამშენებლო მასალა შენობა-ნაგებობებისთვის; ლითონის გადასატანი კონსტრუქციები, ჩვეულებრივი ლითონის გვარლები და მავთული (არაელექტრული); რკინა-კავეული; ლითონის სათავსოები (კონტეინერები) დასაწყობებისა და ტრანსპორტირებისთვის; სეიფები.

7 – მანქანები და ჩარხები; მოტორები და ძრავები (მიწისზედა სატრანსპორტო საშუალებებისათვის განკუთვნილის გარდა); მანქანათა გადაბმისა და გადამცემის ელემენტები (მიწისზედა სატრანსპორტო საშუალებებისათვის განკუთვნილის გარდა); სასოფლო-სამეურნეო იარაღები, განსხვავებული ხელის იარაღებისაგან; ინკუბატორები; ავტომატური სავაჭრო აპარატები.

8 – ხელის იარაღები და ინსტრუმენტები (ხელით სამართავი); მჭრელი ინსტრუმენტები; ცივი იარაღი; სამართებლები.

9 – სამეცნიერო, საზღვაო, გეოდეზიური, ფოტოგრაფიული, კინემატოგრაფიული, ოპტიკური, ამწონი, გამზომი, სასიგნალო, საკონტროლო (დასაკვირვებელი), სამაშველო და სასწავლო ხელსაწყოები და ინსტრუმენტები; დენის გადაცემის, განაწილების, გარდაქმნის, დაგროვების, რეგულირების ან მართვის ხელსაწყოები და ინსტრუმენტები; ხმის ან გამოსახულების ჩამწერი, გადამცემი და აღმწარმოებელი აპარატურა; ინფორმაციის მაგნიტური მატარებლები, ხმის ჩამწერი დისკები; კომპაქტდისკები, დივიდი და სხვა ციფრული ჩამწერი საშუალებები; მექანიზმები მონეტებზე მოშუშავე აპარატებისთვის; საღაროს აპარატები, საანგარიშო მანქანები, ინფორმაციის დასამუშავებელი აღჭურვილობა, კომპიუტერები; კომპიუტერული პროგრამები; ცეცხლმქრობი აპარატები.

10 – ქირურგიული, სამედიცინო, სტომატოლოგიური და ვეტერინარული ხელსაწყოები და ინსტრუმენტები; კიდურების, თვალისა და კბილების პროთეზები; ორთოპედიული ხელსაწყოები; ნაკერების დასადები მასალა; უნარშეზღუდული ადამიანებისთვის მოსახერხებელი თერაპიული და დამხმარე მოწყობილობები; მოწყობილობები მასაჟისთვის; ინსტრუმენტები, მოწყო-

ბილობები და ხელსაწყოები ჩვილის მოვლისთვის.

11 – განათების, გათბობის, ორთქლწარმოქმნის, საკვები პროდუქტის თბური დამუშავების, გასაცივებელი, საშრობი, ვენტილაციის, წყალგამანაწილებელი და სანიტარულ-ტექნიკური მოწყობილობები.

12 – სატრანსპორტო საშუალებები; ხმელეთზე, წყალსა და ჰაერში გადასადგილებელი აპარატები.

13 – ცეცხლსასროლი იარაღი; საბრძოლო მასალა და ჭურვები; ფეთქებადი ნივთიერებები; ფეიერვერკი.

14 – კეთილშობილი ლითონები და მათი შენადნობები, მათგან დამზადებული ან დაფარული ნაკეთობა, რომელიც არ მიეკუთვნება სხვა კლასებს; საიუველირო ნაწარმი, ძვირფასი ქვები; საათები და სხვა ქრონომეტრული ხელსაწყოები.

15 – მუსიკალური ინსტრუმენტები.

16 – ქაღალდი და მუყაო; ნაბეჭდი პროდუქცია; მასალა საამკინძაო სამუშაოებისათვის; ფოტოსურათები; საკანცელარიო და საოფისე ნივთები, ავეჯის გარდა; საკანცელარიო ან საყოფაცხოვრებო დანიშნულების მწებავი ნივთიერებები; მხატვართა და გრაფიკოსთა საკუთრი; სახატავი ფუნჯები; სასწავლო მასალა და თვალსაჩინოება; პლასტმასის ფურცლები, ფოტოფირები; გასახვევი და შესაფუთი მასალა; შრიფტი; ტიპოგრაფიული კლიშე.

17 – დაუმუშავებელი და ნახევრადდამუშავებული რეზინი, გუტაპერჩი, ფისი, აზბესტი, ქარსი და ყველა ამ მასალის შემცველები; პლასტმასი და ფისები დაწნეხილი ფორმით წარმოებაში გამოსაყენებლად; დასაგმანი, დასატენი და საიზოლაციო მასალა; არალითონური დრეკადი მილები და შლანგები.

18 – ტყავი და ტყავის იმიტაცია; ცხოველთა ტყავი, ბეწვეული; სამგზავრო სკივრები, ჩემოდნები; წვიმისა და მზის ქოლგები; ხელჯოხები; შოლტები, მათრახები, ცხოველთა აღკაზმულობა და უნაგირები; საყელურები, საბელები და ცხოველთა სამოსი.

19 – არალითონური სამშენებლო მასალა; სამშენებლო დანიშნულების არალითონური ხისტი მილები; ასფალტი, კუპრი და ბიტუმი; არალითონური გადასატანი კონსტრუქციები და ნაგებობები; არალითონური ძეგლები.

20 – ავეჯი, სარკეები, სურათების ჩარჩოები; არალითონური კონტეინერები დასაწყობებისა და ტრანსპორტირებისთვის; დაუმუშავებელი და ნახევრადდამუშავებული ძეგლები, რქები, ვეშაპის



ულვაში, სადაფი, ნიჟარები, ხვითქლი (ზღვის ქაფი); ქარვა.

21 – სოჯახო ან სამზარეულოს ნივთები და ჭურჭელი; სავარცხლები და დრუბლები; ჯაგრისები (სახატავი ფუნჯების გარდა); ჯაგრისის გასაკეთებელი მასალა; ინსტრუმენტები წმენდისა და დასუფთავებისათვის; დაუმუშავებელი ან ნახევრად დამუშავებული მინა (სამშენებლო მინის გარდა); მინის, ფაიფურისა და კერემიკის ჭურჭელი.

22 – ბაგირები, თოკები და ბაწრები; ბადეები; კარვები და ბრეზენტი, ქსოვილის ან სინთეტიკის ტენტები; იალქნები; ტომრები, განკუთვნილი ტრანსპორტირებისთვის და შესანახად; დასატენი მასალა (რეზინის, ქაღალდისა და პლასტმასის მასალის გარდა); საფეიქრო ბოჭკოვანი ნედლეული.

23 – საფეიქრო ძაფები და ნართი.

24 – ქსოვილები და საფეიქრო ნაწარმი; საწოლის თეთრეული; ქსოვილისა და პლასტმასის ფარდები.

25 – ტანსაცმელი, ფეხსაცმელი, თავსაბურავი.

26 – მაქმანი და ნაქარგები, თასები და ზონრები; ღილები, დუგმები, ქინძისთავები და ნემსები; ხელოვნური ყვავილები, თმის სამშვენისები და ხელოვნური თმა.

27 – ნოხები, ხალიჩები, ჭილოფები და საგებები, ლინოლეუმი და იატაკის სხვა საფარი; კედლის შპალერი (არასაფეიქრო).

28 – თამაშობები, სათამაშოები; ვიდუო თამაშის აპარატები; ტანვარჯიშისა და სპორტისათვის განკუთვნილი საქონელი; ნაძვის ხის მორთულობა.

29 – ხორცი, თევზი, ფრინველი და ნანადირევი; ხორცის ექსტრაქტები; დაკონსერვებული, გამხმარი და თბურად დამუშავებული ბოსტნეული და ხილი; ჟელე, მურაბა, კომპოტი; კვერცხი, რძე და რძის პროდუქტები; ზეთები და საკვები ცხიმები.

30 – ყავა, ჩაი, კაკაო და ხელოვნური ყავა; ბრინჯი, ტაპიოკა (მანიოკა) და საგო; ფქვილი და მარცვლოვანი პროდუქტი, პურ-ფუნთუშეული, საკონდიტრო ნაწარმი; საკვები ყინული; შაქარი, თაფლი, ბადაგი; საფუარი, საცხობი ფხვნილები; მარილი; მღოვი; ძმარი, სოუსები (საკაზმები); სანელებლები, ყინული.

31 – ნედლი და დაუმუშავებელი სოფლის მეურნეობის, აკვაკულტურული, მებაღეობის და ტყის პროდუქტები; ნედლი და დაუმუშავებელი მარცვლეული და თესლეული; ახალი ხილი და ბოსტნეული; ცოცხალი მცენარეები, ყვავილები და

სამკურნალო მცენარეები; დასარგავი და დასათესი ბოლქვები, ნერგები და თესლები; ცოცხალი ცხოველები; ცხოველთა საკვები და სასმელი; ალაო.

32 – ლუდი; მინერალური და გაზიანი წყალი და სხვა უალკოჰოლო სასმელები; ხილის სასმელები და ხილის წვენები; ვაჟინები და სასმელების დასამზადებელი სხვა შედგენილობები.

33 – ალკოჰოლიანი სასმელები (ლუდის გარდა).

34 – თამბაქო; მწვეველთა საკუთნო; ასანთი.

35 – რეკლამა; მართვა საქმიან სფეროში; ადმინისტრირება საქმიან სფეროში; საოფისე სამსახური.

36 – დაზღვევა; ფინანსებთან დაკავშირებული საქმიანობა; ფულად-საკრედიტო ოპერაციები; უძრავ ქონებასთან დაკავშირებული ოპერაციები.

37 – მშენებლობა; რემონტი; დანადგარების დაყენება.

38 – კავშირგაბმულობა.

39 – ტრანსპორტირება; საქონლის შეფუთვა და შენახვა; მოგზაურობის ორგანიზება.

40 – მასალების დამუშავება.

41 – აღზრდა; სასწავლო პროცესის უზრუნველყოფა; გართობა; სპორტული და კულტურულ-საგანმანათლებლო ღონისძიებების ორგანიზება.

42 – სამეცნიერო და ტექნოლოგიური მომსახურება და მასთან დაკავშირებული სამეცნიერო კვლევა და დამუშავება; სამრეწველო ანალიზისა და სამეცნიერო კვლევასთან დაკავშირებული მომსახურება; კომპიუტერების ტექნიკური და პროგრამული უზრუნველყოფის დამუშავება და სრულყოფა.

43 – საკვები პროდუქტებითა და სასმელებით უზრუნველყოფა; დროებითი საცხოვრებელი უზრუნველყოფა.

44 – სამედიცინო მომსახურება; ვეტერინარული მომსახურება; მომსახურება ცხოველებისა და ადამიანების ჰიგიენისა და კონსერვაციის სფეროში; მომსახურება სოფლის მეურნეობის, მებაღეობისა და მეტყვევების სფეროში.

45 – იურიდიული მომსახურება; მატერიალური საკუთრების და ინდივიდუალურ პირთა დაცვის სამსახური; ინდივიდუალურ პირთა საჭიროებების დასაკმაყოფილებლად სხვა პირთა მიერ გაწეული პერსონალური და სოციალური მომსახურება.

- (260) AM 2018 96117 A
- (210) AM 96117
- (220) 2018 01 25
- (731) ალ-ფურატ ფორ ტობაკო ენდ სიგარეტს ინდასტრი კო.  
ალ-ბასრა სტრიტ, ჯაბალ ამან, მე-5  
სერკლ, ს.ე. 941936, ამანი, 11194,  
იორდანი
- (740) გიორგი ქართველიშვილი
- (540)

## ESCAPE

(591) თეთრი, შავი  
(511)  
34 – ნედლი და დამუშავებული თამბაქო; თამბაქოს ნაწარმი, მათ შორის, სიგარეტები, სიგარეტი, სიგარილოები, თამბაქო სიგარეტების დასახვევად, თამბაქო ჩიბუხებისათვის, სადეჭი თამბაქო, თამბაქოს შემცველი ნივთიერებების შემცველი სიგარეტები (არასამედიცინო მიზნებისათვის); არომატიზირებული თამბაქო; ბურნუთი; ელექტრონული სიგარეტები; ელექტრონული ნარგილეები (ყალიონები); ელექტრონული ნარგილეს (ყალიონის) თავაკები; სანთებლები; მწვევლთა საკუთნო, მათ შორის, შთანთქმელი ქაღალდი ჩიბუხისათვის, პორტსიგარები; სიგარის ბოლოს საჭრელი სამარჯვები; მუნდშტუკები სიგარისათვის; სანთებლის დასატენი აირიანი ბალონები; ფილტრები სიგარეტებისათვის; მუნდშტუკები სიგარეტებისათვის; სიგარეტის მუნდშტუკის სატუჩები; პაპიროსის, სიგარეტის ქაღალდი; სიგარეტის ჰილზები თამბაქოს გარეშე; სიგარეტის, პაპიროსის დასახვევი ჯიბის მოწყობილობები; კაჟი სანთებლისათვის; დამტენიანებელი კოლოფები სიგარეტებისათვის; ჩიბუხის გასაწმენდი მოწყობილობები; ჩიბუხის სადგარები; თამბაქოს ქისები; საბურნუთეები; საფურთხებლები სადეჭი თამბაქოს მომხმარებლებისათვის; ქარვის სატუჩები სიგარეტისა და სიგარის მუნდშტუკებისათვის; თამბაქოს ჭურჭელი; ქარვის მუნდშტუკები სიგარეტების და სიგარეტებისათვის; საფერფლები; სიგარეტის ჰილზები; მოსაწვეი ბალახები; ასანთი; ასანთის კოლოფები; საასანთეები; თამბაქო ნარგილესათვის (ყალიონისათვის); თამბაქოს მელასა; მოსაწვეი ნივთიერებები, გარდა სამედიცინო და სამკურნალო მიზნებისთვის განკუთვნილებისა; თამბაქოს და მელასის ნარევი ნარგილეებში (ყალიონებში) გამოსაყენებლად; არომატიზირებული სითხეები და ხსნადი ფხვნილები ნარგილეებში (ყალიონებში) გამოსაყენებლად; ელექტრონული ჩიბუხები; თხევადი გემოს მიმცემი დანამატებიდან შემდგარი ელექტრონული სითხეები გამოსაყენებელი ელექტრონული ნარგილეების (ყალიონების) ან ელექტრონული ნარგილეების (ყალიონების) კარტრიჯების შესავსებად; ნარგილეები (ყალიონები); ჩიბუხები და აქსესუარები ნარგილეებისთვის (ყალიონები-

სათვის), მათ შორის, ხის ნახშირი ნარგილეებისთვის (ყალიონებისთვის) გამოსაყენებლად, ნარგილეს (ყალიონის) ფიალები და თავაკები, ნარგილეს (ყალიონის) შლანგები, ნარგილეს (ყალიონის) ფუძეები, ნარგილეს (ყალიონის) მუნდშტუკები და ფილტრები, ნარგილეს (ყალიონის) პირის შლანგები, ნარგილეს (ყალიონის) შახტები, ნარგილეს (ყალიონის) ჩანთები, ნარგილეს (ყალიონის) ფუტლარები და კოლბები.

- (260) AM 2018 96158 A
- (210) AM 96158
- (220) 2018 01 30
- (731) ჰანკუკ ტაია უორლდუაიდ კო., ლტდ  
N647-15, იოკსამ-დონგ, კანგნამ-გუ, სეული,  
კორეის რესპუბლიკა
- (740) მერაბ კვიციანი
- (540)

## **HANKOOK** Innovative Technologies

(591) შავ-თეთრი  
(531) 26.13.25; 27.05.10; 27.05.17  
(511)  
7 – ფილტრები მორტორებისა და ძრავებისათვის; ტუმბოები მანქანის, ძრავას ან მორტორის შემადგენელი ნაწილების სახით; ძრავასა და მორტორის რადიატორები; ჰაერსაბერი მანქანები; წყლის ტუმბოები; ფილტრები (მანქანათა ნაწილები); გამოსაბოლქვი მილები (მაყუჩები) სახმელეთო სატრანსპორტო საშუალებისათვის; ამძრავები (მანქანათა ნაწილები); ძრავას მაყუჩები; ძრავასა და მორტორის გამონაბოლქვი აირის რეცირკულაციის სისტემის სარქველები; ძრავასა და მორტორის დაბინძურების საწინააღმდეგო მოწყობილობები; ძრავასა და მორტორის ვენტილატორები; სარქველები [ტუმბოების ნაწილები]; ვენტილები [მანქანათა ნაწილები]; გამოსაბოლქვი სარქველები (ძრავების ნაწილები); ინჟექციური სარქველი (ძრავების ნაწილები); მაცივებელი აგენტის აღდგენის ტუმბოები; აირადი მაცივებელი აგენტის აღდგენისა და რეცირკულაციის კომპრესორები; ჰაერის კონდენსაციის მოწყობილობები; ჰაერის გამაგრილებელი კონდენსაციის მოწყობილობები; ზეთის გამაგრილებლები ძრავისათვის; ზეთის გამაგრილებლები მორტორისათვის; თბოგადამცემები [მანქანათა ნაწილები]; კომპრესორები [მანქანები]; საჰაერო კომპრესორები; კომპრესორები მანქანის, ძრავას ან მორტორის შემადგენელი ნაწილების სახით; მაცივრის კომპრესორები; ტუმბოს ფრთოვანა; აირის შესაკუმში, შემწოვი და გადამტანი ჰაერსაბერი მანქანები; მანქანის ამძრავები [ტრანსმისიები]; ტურბო ტუმბო; ტურბო კომპრესორები მანქანისათვის; რადიატორები სატრანსპორტო საშუალებებისათვის; მანქანების, ძრავების და მორტორების ჰიდრავლიკური სიმძლავრის კონტროლერები; მანქანების, ძრავების ან მორტორების

მართვის პნევმატიკური მექანიზმები; მანქანების, ძრავების ან მოტორების მართვის მექანიზმები; პნევმატიკური რეგულირების მოწყობილობები მანქანებისთვის და პირველადი ძრავებისათვის; ჰაირშემწოვი ავტომატური რეგულირების სარქველები უკუქცევით-წინსვლითი საჰაერო კომპრესორებისთვის; გამოსაშვები საკონტროლო სარქველები საჰაერო კომპრესორების გამოსავალი მილყვლებისთვის.

11 – ავტომობილების ჰაერის კონდიციონერები; ავტომობილების გამათბობლები; ვენტილაციის დანადგარები და აპარატები (ჰაერის კონდიციონერები) ავტომობილებისთვის; გამაცივებელი საორთქლებლები ავტომობილებისათვის; მაცივრები ავტომობილებისათვის; ჰაერის ფილტრები ავტომობილებისათვის; რადიატორები ავტომობილებისათვის; ჰაერის კონდიციონერების კომპრესორები ავტომობილებისათვის; ავტომობილების ჰაერის კონდიციონერების კონდენსატორები; სახურებლის გულარები ავტომობილების ჰაერის კონდიციონერებისთვის; საორთქლებლები ავტომობილების ჰაერის კონდიციონერებისათვის; კომპრესორების გადაბმის ქუროები ავტომობილის კონდიციონერებისათვის; სითბოს აკუმულატორები ავტომობილებისათვის; გასაცივებელი ვენტილატორები ავტომობილებისათვის; ავტომობილების გასაცივებელი ვენტილატორების სუდარები; ავტომობილების კონდიციონერების საჰაერო ფილტრები; კონტროლერები ავტომობილების საჰაერო კონდიციონერებისთვის; ჰაერის გამწმენდები ავტომობილების საჰაერო კონდიციონერებისთვის; საჰაერო კონდიციონერის ლამპები ავტომობილებისათვის; გამაცივებელი მოდულები ავტომობილის საჰაერო კონდიციონერებისათვის; საავტომობილო თბომიმომცვლელი, რომლებიც არ წარმოადგენს მანქანების ნაწილს; გამთბობი მოწყობილობები სატრანსპორტო საშუალებებისათვის; ჰაერის კონდიციონერები სატრანსპორტო საშუალებებისათვის; დანადგარები და ინსტრუმენტები ჰაერის კონდიციონერების, ჰაერის გაცივებისა და ვენტილაციისათვის; გათბობის, სავენტილაციო და ჰაერის კონდიციონერების მოწყობილობები; გათბობის სისტემები, რომლებიც შედგება უპირატესად მილებისგან, მილაკებისგან და მილსადენებისგან, რომლებშიც ცირკულირებს თბილი ან ცხელი წყალი; ჰაერის გამწმენდი ანიონის გენერატორები; გასაცივებელი ვენტილატორები; წყლის იონიზატორები; საორთქლებლები; ვენტილატორები ავტომობილებისათვის; კომპრესორები ჰაერის კონდიციონერებისათვის; სითბოს ტუმბოები; სითბოს ტუმბოები გაზის ძრავებისათვის; წყლის გასაგრილებელი კოშკები; ორთქლის აკუმულატორები.

12 – ავტომობილები; ნაწილები და საკუთნობი ავტომობილებისათვის; გადაცემის კონტროლის

მოდულები ავტომობილებისათვის; ბამპერები ავტომობილებისათვის; ზეთის გამაცივებლები ავტომობილებისათვის; წყლის ტუმბოები ავტომობილებისათვის; წყლის ტუმბოების გადაბმის ქუროები ავტომობილებისათვის; ინტერქულერები ავტომობილებისათვის; გადაბმისადავები ავტომობილებისათვის; ზედა ნაწილის მოდულები ავტომობილებისათვის; ვენტილები ელექტრო ავტომობილებისათვის; ჰაერის კონდიციონერების კომპრესორები სატრანსპორტო საშუალებისათვის; ჰაერის კონდიციონერების კომპრესორები სახმელეთო სატრანსპორტო საშუალებისათვის; გაგრილების ვენტილატორების მოტორები სახმელეთო სატრანსპორტო საშუალებისათვის; ჰაერის ტუმბოები [სატრანსპორტო საშუალებების საკუთნო]; მოტორები და ძრავები სახმელეთო სატრანსპორტო საშუალებისათვის; საბურავები; საკიდრის ამორტიზატორები სატრანსპორტო საშუალებებისათვის; საკიდრის სისტემა სატრანსპორტო საშუალებებისათვის; ამძრავი აგრეგატები, საწვეი მოწყობილობები სახმელეთო სატრანსპორტო საშუალებებისათვის; მექანიკური გადაცემის მექანიზმები სახმელეთო სატრანსპორტო საშუალებებისთვის; საკისარ-სადებები სახმელეთო სატრანსპორტო საშუალებებისათვის.

35 – ავტომობილების ნაწილებისა და საკუთნობის საბითუმო გაყიდვა; ავტომობილების ნაწილებისა და საკუთნობის საცალო გაყიდვა; კომერციული საშუამავლო მომსახურება ავტომობილების ნაწილებისა და საკუთნობის სფეროში; გათბობის, სავენტილაციო და ჰაერის კონდიციონერების მოწყობილობების საბითუმო გაყიდვა; გათბობის, სავენტილაციო და ჰაერის კონდიციონერების მოწყობილობების საცალო გაყიდვა; კომერციული საშუამავლო მომსახურება გათბობის, სავენტილაციო და ჰაერის კონდიციონერების მოწყობილობების სფეროში; ძრავებისა და მოტორების გამონაბოლქვი აირების რეცირკულაციის სისტემის სარქველების საბითუმო გაყიდვა; ძრავებისა და მოტორების გამონაბოლქვი აირების რეცირკულაციის სისტემის სარქველების საცალო გაყიდვა; კომერციული საშუამავლო მომსახურება ძრავებისა და მოტორების გამონაბოლქვი აირების რეცირკულაციის სისტემის სარქველების სფეროში; კომპრესორების საბითუმო გაყიდვა; კომპრესორების საცალო გაყიდვა; კომერციული საშუამავლო მომსახურება კომპრესორების სფეროში; ტუმბოების, როგორც მანქანის, ძრავას ან მოტორის შემადგენელი ნაწილების, საბითუმო გაყიდვა; ტუმბოების, როგორც მანქანის, ძრავას ან მოტორის შემადგენელი ნაწილების, საცალო გაყიდვა; კომერციული საშუამავლო მომსახურება ტუმბოების, როგორც მანქანის, ძრავას ან მოტორის შემადგენელი ნაწილების, სფეროში; მოტორებისა და ძრავების მაყუჩების საბითუმო

გაყიდვა; მოტორებისა და ძრავების მაყუჩების საცალო გაყიდვა; კომერციული საშუაშაველო მომსახურება მოტორებისა და ძრავების მაყუჩების სფეროში; მოტორებისა და ძრავების ფილტრების საბითუმო გაყიდვა; მოტორებისა და ძრავების ფილტრების საცალო გაყიდვა; კომერციული საშუაშაველო მომსახურება მოტორებისა და ძრავების ფილტრების სფეროში; მოტორებისა და ძრავების რადიატორების საბითუმო გაყიდვა; მოტორებისა და ძრავების რადიატორების საცალო გაყიდვა; კომერციული საშუაშაველო მომსახურება მოტორებისა და ძრავების რადიატორების სფეროში.

---

## რეგისტრირებული სასაქონლო ნიშნები

(111) M 2018 29920 R  
(151) 2018 07 23  
(181) 2028 07 23  
(260) AM 2016 89219 A  
(220) 2016 11 01  
(732) ლიუქსოტტიკა გრუპ ს.პ.ა.  
პიაცცაღე კაღორნა 3, მიღანი 20123,  
იტალია

---

(111) M 2018 29921 R  
(151) 2018 07 23  
(181) 2028 07 23  
(260) AM 2016 89220 A  
(220) 2016 11 01  
(732) ლიუქსოტტიკა გრუპ ს.პ.ა.  
პიაცცაღე კაღორნა 3, მიღანი 20123,  
იტალია

---

(111) M 2018 29922 R  
(151) 2018 07 23  
(181) 2028 07 23  
(260) AM 2017 90695 A  
(220) 2017 02 06  
(732) ანა ბუკია  
კ. მარქსის ქ. 12. ბ. 39, სოხუმი,  
საქართველო

---

## დაჩქარებული პროცედურით რეგისტრირებული სასაქონლო ნიშნები

რეგისტრაციის გაუქმების მოთხოვნით საჩივრის შეტანა შესაძლებელია საქპატენტის სააპელაციო პალატაში გამოქვეყნებიდან 3 თვის ვადაში.

- (111) M 2018 29907 R
- (151) 2018 07 17
- (181) 2028 07 17
- (210) AM 98237
- (220) 2018 06 28
- (732) შპს „ნამღანვინი თრეიდ“  
უიარაღოს ქ. II გავ. 3ა, 0101, თბილისი,  
საქართველო
- (540)

### ნამა Nama

- (591) შავ-თეთრი
- (511)
- 11 – განათების, გათბობის, ორთქლწარმოქმნის, საკვები პროდუქტის თბური დამუშავების, გასაცივებელი, საშრობი, ვენტილაციის, წყალგამანაწილებელი და სანიტარულ-ტექნიკური მოწყობილობები.
- 12 – სატრანსპორტო საშუალებები; ხმელეთზე, წყალსა და ჰაერში გადასადგილებელი აპარატები.
- 35 – რეკლამა; მართვა საქმიან სფეროში; აღმინისტრირება საქმიან სფეროში; საოფისე ხელახური.

- 
- (111) M 2018 29908 R
  - (151) 2018 07 17
  - (181) 2028 07 17
  - (210) AM 98382
  - (220) 2018 07 05
  - (732) ბრიტიშ ამერიკენ ტობაკო (ბრენდს) ინკ.  
(დელავერის კორპორაცია)  
251 ლიტლ ფოლს დრაივ, სუიტ 100  
დელავერი, უილმინგტონი,  
19808-1674, აშშ
  - (740) თამარ კოჭლამაზაშვილი
  - (540)

### KENT SILVER

- (591) შავ-თეთრი
- (511)
- 34 – სიგარეტი, პაპიროსი; დაუმუშავებელი და დამუშავებული თამბაქო; თამბაქოს ნაწარმი; თამბაქოს შემცველფლები (არასამედიცინო მიზნებისათვის); სიგარები, სიგარილეები; სანთე-

ბლები; ასანთი; მწვევლთა საკუთნო; სიგარეტის და პაპიროსის ქაღალდი, სიგარეტის ჰილზები, სიგარეტის ფილტრები, ჯიბის მოწყობილობა სიგარეტის და პაპიროსის დახვევისათვის; ქაღალდის ჰილზებში თამბაქოს დამტენი ხელის მოწყობილობა; ელექტრონული სიგარეტი; სითხეები ელექტრონული სიგარეტისათვის; გახურებისთვის განკუთვნილი თამბაქოს ნაწარმი.

- 
- (111) M 2018 29909 R
  - (151) 2018 07 17
  - (181) 2028 07 17
  - (210) AM 98383
  - (220) 2018 07 05
  - (732) ბრიტიშ ამერიკენ ტობაკო (ბრენდს) ინკ.  
(დელავერის კორპორაცია)  
251 ლიტლ ფოლს დრაივ, სუიტ 100  
დელავერი, უილმინგტონი,  
19808-1674, აშშ
  - (740) თამარ კოჭლამაზაშვილი
  - (540)

### KENT NAVY BLUE

- (591) შავ-თეთრი
- (511)
- 34 – სიგარეტი, პაპიროსი; დაუმუშავებელი და დამუშავებული თამბაქო; თამბაქოს ნაწარმი; თამბაქოს შემცველფლები (არასამედიცინო მიზნებისათვის); სიგარები, სიგარილეები; სანთელები; ასანთი; მწვევლთა საკუთნო; სიგარეტის და პაპიროსის ქაღალდი, სიგარეტის ჰილზები, სიგარეტის ფილტრები, ჯიბის მოწყობილობა სიგარეტის და პაპიროსის დახვევისათვის; ქაღალდის ჰილზებში თამბაქოს დამტენი ხელის მოწყობილობა; ელექტრონული სიგარეტი; სითხეები ელექტრონული სიგარეტისათვის; გახურებისთვის განკუთვნილი თამბაქოს ნაწარმი.

- 
- (111) M 2018 29910 R
  - (151) 2018 07 17
  - (181) 2028 07 17
  - (210) AM 98384
  - (220) 2018 07 05
  - (732) ბრიტიშ ამერიკენ ტობაკო (ბრენდს) ინკ.  
(დელავერის კორპორაცია)  
251 ლიტლ ფოლს დრაივ, სუიტ 100



(111) M 2018 29914 R  
(151) 2018 07 17  
(181) 2028 07 17  
(210) AM 98388  
(220) 2018 07 05  
(732) ბრიტიშ ამერიკენ ტობაკო (ბრენდს) ინკ.  
(დელავერის კორპორაცია)  
251 ლიტლ ფოლს დრაივ, სუიტ 100  
დელავერი, უილმინგტონი,  
19808-1674, აშშ  
(740) თამარ კოჭლამაზაშვილი  
(541)

## KENT NANO WHITE

(591) შავ-თეთრი  
(511)  
34 – სიგარეტი, პაპიროსი; დაუმუშავებელი და დამუშავებული თამბაქო; თამბაქოს ნაწარმი; თამბაქოს შემცველეები (არასამედიცინო მიზნებისათვის): სიგარები, სიგარილეები; სანთებლები; ასანთი; მწვევლთა საკუთნო; სიგარეტის და პაპიროსის ქაღალდი, სიგარეტის ჰილზები, სიგარეტის ფილტრები, ჯიბის მოწყობილობა სიგარეტის და პაპიროსის დახვევისათვის; ქაღალდის ჰილზებში თამბაქოს დამტენი ხელის მოწყობილობა; ელექტრონული სიგარეტი; სითხეები ელექტრონული სიგარეტისათვის; გახურებისთვის განკუთვნილი თამბაქოს ნაწარმი.

(111) M 2018 29915 R  
(151) 2018 07 17  
(181) 2028 07 17  
(210) AM 98394  
(220) 2018 07 06  
(732) ნიკოლოზ წიკლაური  
ბურძგლას ქ. 80, ბ. 7, 0194, თბილისი,  
საქართველო  
(540)



(591) შავ-თეთრი  
(531) 24.09.02; 24.09.12; 27.05.01; 27.05.15;  
27.05.22  
(511)  
43 – საკვები პროდუქტებითა და სასმელებით უზრუნველყოფა; დროებითი საცხოვრებელი უზრუნველყოფა.

(111) M 2018 29916 R  
(151) 2018 07 17  
(181) 2028 07 17  
(210) AM 98381  
(220) 2018 07 05  
(732) ბრიტიშ ამერიკენ ტობაკო (ბრენდს)  
ლიმიტედ  
გლოუბ ჰაუზ, 4 ტემპლ პლეის,  
ლონდონი, WC2R 2PG, გაერთიანებული  
სამეფო  
(740) თამარ კოჭლამაზაშვილი  
(541)

## iSWITCH

(591) შავ-თეთრი  
(511)  
34 – სიგარეტი, პაპიროსი; დაუმუშავებელი და დამუშავებული თამბაქო; თამბაქოს ნაწარმი; თამბაქოს შემცველეები (არასამედიცინო მიზნებისათვის): სიგარები, სიგარილეები; სანთებლები; ასანთი; მწვევლთა საკუთნო; სიგარეტის და პაპიროსის ქაღალდი, სიგარეტის ჰილზები, სიგარეტის ფილტრები, ჯიბის მოწყობილობა სიგარეტის და პაპიროსის დახვევისათვის; ქაღალდის ჰილზებში თამბაქოს დამტენი ხელის მოწყობილობა; ელექტრონული სიგარეტი; სითხეები ელექტრონული სიგარეტისათვის; გახურებისთვის განკუთვნილი თამბაქოს ნაწარმი.

(111) M 2018 29917 R  
(151) 2018 07 17  
(181) 2028 07 17  
(210) AM 98239  
(220) 2018 06 29  
(732) სს „ქართული ლუდის კომპანია“  
სოფ. საგურამო, 3311, მცხეთა,  
საქართველო  
(540)

## NINKASI ნინკასი НИНКАСИ

(591) შავ-თეთრი  
(511)  
32 – ლუდი, მინერალური და გაზიანი წყალი და სხვა უალკოჰოლო სასმელები; ხილის სასმელები და ხილის წვენები; ვაჟინები და სასმელების დასამზადებელი სხვა შედგენილობები.

(111) M 2018 29999 R  
(151) 2018 07 25  
(181) 2028 07 25



- (210) AM 98182
- (220) 2018 06 22
- (732) შპს „SAH & CO“  
თ. აბულაძის ქ. 32, ბ. 17, 0162, თბილისი,  
საქართველო
- (740) ბესარიონ ურუმაშვილი
- (540)



- (591) ნაცრისფერი, ლურჯი, თეთრი, მწვანე,  
ყვითელი, სტაფილოსფერი,  
მალინისფერი
- (531) 04.05.05; 04.05.21; 05.07.15; 25.01.19; 28.19;  
29.01.15
- (511)
- 32 – ლიმონათი.

- 
- (111) M 2018 30000 R
  - (151) 2018 07 25
  - (181) 2028 07 25
  - (210) AM 98213
  - (220) 2018 06 26
  - (732) შპს „შევარდენი“  
მელიქიშვილის ქ. 49, 0178, თბილისი,  
საქართველო
  - (740) ვახტანგ ტოროტაძე
  - (541)

### MY WAY

- (511)
- 39 – საჰაერო გადაზიდვები; სატრანსპორტო  
სამსახური; სამოგზაურო ბილეთების დაჯავ-  
შნა; გადაზიდვასთან დაკავშირებული საშუა-  
მაგლო საქმიანობა; გადაზიდვებთან დაკავში-  
რებული ინფორმაცია; სატრანსპორტო საშუა-  
ლებების დაჯავშნა; სამოგზაურო მარშრუტე-  
ბის დაჯავშნა; კორესპონდენციის მიტანა;  
ელექტრონულად შენახული მონაცემების ან  
დოკუმენტების ფიზიკურად (რეალურად) შე-  
ნახვა; საგზაო მოძრაობასთან დაკავშირებუ-  
ლი ინფორმაცია; გადაზიდვის ლოგისტიკა;  
თვითმფრინავების გაქირავება; თვითმფრინა-  
ვების ძრავების გაქირავება; ნავიგაციური სის-  
ტემების გაქირავება; სამოგზაურო მარშრუტე-  
ბის ორგანიზება.

- 
- (111) M 2018 30001 R
  - (151) 2018 07 27
  - (181) 2028 07 27
  - (210) AM 98423
  - (220) 2018 07 12
  - (732) შპს „ვეროლექსი“

- ა. წერეთლის გამზ. 118, 0119, თბილისი,  
საქართველო
- (540)



- (591) წითელი, შავი, თეთრი, ღია მწვანე
- (531) 25.01.19; 26.13.25; 27.05.01; 27.05.10;  
27.05.24; 27.05.25; 28.19; 29.01.15
- (511)
- 33 – ალკოჰოლური კოქტეილი.

- 
- (111) M 2018 30002 R
  - (151) 2018 07 30
  - (181) 2028 07 30
  - (210) AM 98218
  - (220) 2018 06 27
  - (732) შპს „ნიუ ფარმ გრუპი“  
იროდიონ ევლოშვილის ქ. 18, ს/ფ 2,  
0154, თბილისი, დიდუბის რ-ნი,  
საქართველო
  - (540)

## ეზოფლუქსი Ezoflux Эзофлукс

- (511)
- 5 – ფარმაცევტული პრეპარატები; სამედი-  
ცინო დანიშნულების ჰიგიენური პრეპარა-  
ტები; სამედიცინო დანიშნულების დიეტური  
საკვები და ნივთიერებები, ბავშვთა საკვები;  
დიეტური დანამატები ადამიანებისათვის; კბი-  
ლის დასაბუნე და კბილის ტვიფრის დასამ-  
ზადებელი მასალა

- 
- (111) M 2018 30003 R
  - (151) 2018 07 30
  - (181) 2028 07 30
  - (210) AM 98547
  - (220) 2018 07 17

(732) შპს „ნიუ ფარმ გრუპი“  
იროლიონ ევლოშვილის ქ. 18, ს/ფ 2,  
0154, თბილისი, დიდუბის რ-ნი,  
საქართველო

(540)

# ლებეგარდი Lebegard Лебегард

(511)

5 – ფარმაცევტული პრეპარატები; სამედიცინო დანიშნულების ჰიგიენური პრეპარატები; სამედიცინო დანიშნულების დიეტური საკვები და ნივთიერებები, ბავშვთა საკვები; დიეტური დანამატები ადამიანებისათვის; კბილის დასაბუნენი და კბილის ტვიფრის დასამზადებელი მასალა.

(111) M 2018 30004 R

(151) 2018 07 31

(181) 2028 07 31

(210) AM 98557

(220) 2018 07 18

(732) ბრიტიშ ამერიკენ ტობაკო (ბრენდს) ინკ.  
(დელავერის კორპორაცია)  
251 ლიტლ ფოლს დრაივ, სუიტ 100  
დელავერი, უილმინგტონი,  
19808-1674, აშშ

(740) თამარ კოჭლამაზაშვილი

(540)



(591) შავი-რუხი

(531) 26.01.01; 26.01.12; 26.04.10; 26.04.12;

26.04.22; 26.04.24; 26.11.09; 27.05.24

(511)

34 – სიგარეტი, პაპიროსი; დაუმუშავებელი და დამუშავებული თამბაქო; დასახვევი სიგარეტებისათვის განკუთვნილი თამბაქო; თამბაქოს ნაწარმი; თამბაქოს შემცველები (არასამედიცინო მიზნებისათვის); სიგარეტი, სიგარელები; სანთებლები; ასანთი; მწვევლთა საკუთონი; სიგარეტის და პაპიროსის ქაღალდი, სიგარეტის ჰილზეები, სიგარეტის ფილტრები, ჯიბის მოწყობილობა სიგარეტის და პაპიროსის დახვევისათვის; ქაღალდის ჰილზეებში თამბაქოს დამტენი ხელის მოწყობილობა; ელექტრონული სიგარეტი; სითხეები ელექტრონული სიგარეტისათვის; გახურებისთვის განკუთვნილი თამბაქოს ნაწარმი.

(111) M 2018 30005 R

(151) 2018 08 02

(181) 2028 08 02

(210) AM 98662

(220) 2018 07 23

(732) შპს „სამი ძმა“

გაგარინის ქ. 13ა, 0160, თბილისი,  
საქართველო

(540)



(591) მწვანე და თეთრი

(531) 02.01.23; 02.03.23; 04.05.03; 28.19; 29.01.03

(511)

35 – რეკლამა; მართვა საქმიან სფეროში; აღმინისტრირება საქმიან სფეროში; საოფისე სამსახური.

(111) M 2018 30006 R

(151) 2018 08 02

(181) 2028 08 02

(210) AM 98571

(220) 2018 07 19

(732) შპს „METAMORFOZA“

ბუკოვჩიკას ქ. 174, ზაგრები, 95,  
ხორვატია

(740) ამზა კაკაურიძე

(540)



MUSEUM OF  
ILLUSIONS

(591) შავი, თეთრი

(531) 26.13.25; 27.05.01

(511)

41 – სამუზეუმო მომსახურება, საგანმანათლებლო მომსახურება, ოპტიკისა და ჰოლოგრაფიის მეცნიერების სწავლება, ნამუშევრების გამოფენების ორგანიზება, ნამუშევრებისა და ნამუშევრების რეპროდუქციების წარმოდგენა ოპტიკისა და ჰოლოგრაფიის მეცნიერების სფეროში, ოპტიკის მეცნიერებისა და ჰოლოგრაფიის ტექნიკის პრაქტიკული სწავლება; ოპტიკისა და ჰოლოგრაფიის საგანმანათლებლო მომსახურების, კერძოდ, გამოფენების,

ვორკშოპების, სემინარების, ლექციების, ტურების, ფილმის და ვიდეო პრეზენტაციების, ბიბლიოთეკისა და სასწავლო ცენტრების მოწოდების თაობაზე კონფერენციების ორგანიზება და გამართვა, ინფორმაციის მიწოდება ოპტიკასა და პოლოგრაფიის სფეროზე; გასართობი ღონისძიებების მოწოდება ოპტიკისა და პოლოგრაფიის სფეროში, სამეცნიერო ხასიათის გამოფენებში, კერძოდ, ღონისძიებების ორგანიზება; სოციალური გასართობი ღონისძიებების მასპინძლობა, კერძოდ, დაბადების დღის წვეულებებისა და სპეციალური ღონისძიებების მასპინძლობა.

- (111) M 2018 30007 R
- (151) 2018 08 03
- (181) 2028 08 03
- (210) AM 98445
- (220) 2018 07 16
- (732) სს „გომის სპორტის და არეის კომპანია“  
სოფ. გომი, 5702, ხაშური, საქართველო
- (740) დიმიტრი ძამუკაშვილი
- (540)

**BOOMERANG**  
**ბუმერანგი**

- (591) შავ-თეთრი
- (511)
- 32 – ლუდი, ელი და პორტერი; მინერალური და გაზიანი წყლები, სხვა უაღკოპოლო სასმელები; ვაჟინები და სასმელების დასამზადებლად განკუთვნილი შედგენილობები, ენერგეტიკული სასმელები.
- 33 – ალკოჰოლიანი სასმელები (ლუდის გარდა).

- (111) M 2018 30008 R
- (151) 2018 08 03
- (181) 2028 08 03
- (210) AM 98763
- (220) 2018 07 31
- (732) შპს „არსონ ტექნოლოგი“  
სოფ. უნწა, ადიგენის რ-ნი, საქართველო
- (540)

**ARSON**

- (591) შავ-თეთრი
- (531) 27.05.01; 27.05.17
- (511)
- 9 – სამეცნიერო, საზღვაო, გეოდეზიური, ფოტოგრაფიული, კინემატოგრაფიული, ოპტიკური, ამწონი, გამზომი, სასიგნალო, საკონტროლო (შემოწმების), სამაშველო და სასწავლო ხელსაწყოები და ინსტრუმენტები; ელექტრობის გადაცემის, განაწილების, გარდაქმნის,

დაგროვების, რეგულირების ან მართვის ხელსაწყოები და ინსტრუმენტები; ხმის ან გამოსახულების ჩამწერი, გადამცემი და აღმწარმოებელი აპარატურა; ინფორმაციის მაგნიტური მატარებლები, ხმის ჩამწერი დისკები; სავაჭრო ავტომატები და მექანიზმები აპარატებისათვის წინასწარი გადახდით; საღაროს აპარატები, საანგარიშო მანქანები, ინფორმაციის დასამუშავებელი აღჭურვილობა და კომპიუტერები; ცეცხლქრობები.

35 – რეკლამა; მართვა საქმიან სფეროში; ადმინისტრირება საქმიან სფეროში; საოფისე სამსახური.

- (111) M 2018 30009 R
- (151) 2018 08 03
- (181) 2028 08 03
- (210) AM 98576
- (220) 2018 07 19
- (732) სს „ქართული ლუდის კომპანია“  
სოფ. საგურამო, 3311, მცხეთა, საქართველო
- (540)

**ზენი**  
**zeni**  
**зени**

- (591) შავ-თეთრი
- (511)
- 32 – ლუდი, მინერალური და გაზიანი წყალი და სხვა უაღკოპოლო სასმელები; ხილის სასმელები და ხილის წვენები; ვაჟინები და სასმელების დასამზადებელი სხვა შედგენილობები.

- (111) M 2018 30010 R
- (151) 2018 08 03
- (181) 2028 08 03
- (210) AM 98577
- (220) 2018 07 19
- (732) სს „ქართული ლუდის კომპანია“  
სოფ. საგურამო, 3311, მცხეთა, საქართველო
- (540)

**ზენია**  
**zenia**  
**зения**

- (591) შავ-თეთრი
- (511)
- 32 – ლუდი, მინერალური და გაზიანი წყალი და სხვა უაღკოპოლო სასმელები; ხილის სას-

მელები და ხილის წვენები; ვაჟინები და სასმელების დასამზადებელი სხვა შედგენილობები.

ტერები, მავთულები, სტენტები, ელექტრონული კათეტერები.

- (111) M 2018 30011 R
- (151) 2018 08 03
- (181) 2028 08 03
- (210) AM 98578
- (220) 2018 07 19
- (732) სს „ქართული ლუდის კომპანია“  
სოფ. საგურამო, 3311, მცხეთა,  
საქართველო
- (540)

**აკოლა**  
**acola**  
**акола**

- (591) შავ-თეთრი
- (511)
- 32 – ლუდი, მინერალური და გაზიანი წყალი და სხვა უაღკოპოლო სასმელები; ხილის სასმელები და ხილის წვენები; ვაჟინები და სასმელების დასამზადებელი სხვა შედგენილობები.

- (111) M 2018 30012 R
- (151) 2018 08 06
- (181) 2028 08 06
- (210) AM 98452
- (220) 2018 07 17
- (732) შპს „ჯორჯია“  
წინანურის ქ. 26, 0112, თბილისი,  
საქართველო
- (540)



- (591) ცისფერი, თეთრი, ნაცრისფერი
- (531) 26.01.05; 27.05.01; 29.01.13
- (511)
- 10 – ქირურგიული, სამედიცინო, სტომატოლოგიური და ვეტერინარული ხელსაწყოები და ინსტრუმენტები; კიდურების, თვალისა და კბილების პროთეზები; ორთოპედიული ხელსაწყოები; ნაკერების დასაღები მასალა; უნარშეზღუდული ადამიანებისთვის მოსახერხებელი თერაპიული და დამხმარე მოწყობილობები; მოწყობილობები მასაჟისთვის; ინსტრუმენტები, მოწყობილობები და ხელსაწყოები ჩვილის მოვლისთვის, მათ შორის: ენდოვასკულარული სახარჯი მასალა: ქოილები, საემბოლიოზაციო ქოილები და სპირალები, კათე-

## საერთაშორისო სასაქონლო ნიშნები, რომლებზეც ბამოტანილია გადაწყვეტილება დასვის მინიჭების შესახებ

გადაწყვეტილების გასაჩივრება შესაძლებელია საქაატენტის სააპელაციო პალატაში გამო-  
ქვეყნებიდან 3 თვის ვადაში ან მცხეთის რაიონული სასამართლოს ადმინისტრაციულ საქმეთა  
კოლეგიაში 1 თვის ვადაში (მის.: ქალაქი მცხეთა, სამხედროს ქ. №17).

(260) AM 2018 93339 A

(800) 1355852

(151) 2017 04 07

(891) 2017 04 07

(731) Aktsionernoie obshchestvo Gruppa  
SverdlovElektro  
ul. Cherniakhovskogo, 61, Ekaterinburg,  
RU-620010 Sverdlovskaya Oblast, Russian  
Federation

(540)



(591) Black, white

(531) 27.05.17

(511)

6 – Poles of metal for power lines; brackets of metal  
for building; props of metal; masts of metal;  
staircases of metal; railings of metal.

7 – Expansion tanks [parts of machines]; housings  
[parts of machines]; stators [parts of machines];  
brushes [parts of machines]; generators of  
electricity; dynamos; alternators; electric motors for  
machines; steam engine boilers; boiler tubes [parts  
of machines]; turbines, other than for land vehicles.

17 – Dielectrics [insulators]; insulators; insulators  
for electric mains.

19 – Brackets, not of metal, for building; staircases,  
not of metal; rails, not of metal; poles, not of metal,  
for power lines.

37 – Installation, repair and maintenance of  
machinery; construction; construction consultancy;  
building construction supervision; construction  
information; repair information.

42 – Construction drafting; technical research;  
material testing, including testing of insulating oil  
for transformers; engineering; computer software  
design; quality control; surveying; consultancy in the  
field of energy-saving; scientific laboratory services;  
scientific research; technological consultancy;  
technical writing; computer-aided industrial testing.

(260) AM 2018 94114 A

(800) 1263441

(151) 2015 04 28

(891) 2017 06 29

(731) Fritz Egger GmbH & Co. OG  
Weiberndorf 20, A-6380 St. Johann in Tirol,  
Austria

(540)

### PERFECTSENSE

(591) Black, white

(511)

17 – Plastics in extruded form for use in manufa-  
cture, plastics laminates (semi-processed products).

20 – Furniture and furniture parts made of fibre-  
board or chipboard such as worktops, furniture  
facing elements, furniture carcass parts, edge  
elements; laminated boards and plastics laminates  
for use in furniture-making.

27 – Floor and wall coverings (not of textile);  
underlay mats for laminated floors.

(260) AM 2018 94273 A

(800) 909972

(151) 2006 12 18

(891) 2017 07 18

(731) Hedoga AG  
Oberdorf 4, CH-9055 Bühler, Switzerland

(540)

### OSA

(591) Black, white

(511)

5 – Pharmaceutical preparations, including prepara-  
tions for the treatment of odontalgia (toothache) in  
babies.

(260) AM 2018 94278 A

(800) 1365548

(151) 2017 04 21

(891) 2017 04 21

(731) Tongcheng Biyu Brush Co., Ltd  
Fangang-Town Stretch of Hean Road,  
Tongcheng City Anhui Province, China

(540)

### BI YU

(591) Black, white

(531) 27.05.17  
(511)  
21 – Electric brushes, except parts of machines; brushes for dishwashing; animal bristles [brushware]; material for brush-making; scrubbing brushes.

(260) AM 2018 94489 A  
(800) 1368011  
(151) 2017 03 03  
(891) 2017 03 03  
(731) VIENNA INSURANCE GROUP AG  
Wiener Versicherung Gruppe  
Schottenring 30, A-1010 Wien,  
Austria

(540)



(591) Red, black, white and grey  
(531) 05.05.20; 26.11.08; 27.05.11; 29.01.12  
(511)  
36 – Insurance; financial affairs; monetary affairs; real estate affairs.

(260) AM 2018 94491 A  
(800) 1367535  
(151) 2017 01 13  
(891) 2017 01 13  
(731) Subway IP Inc.  
700 South Royal Poinciana Blvd. Ste 500  
Miami Springs FL 33166, USA

(540)



(591) Black and white  
(531) 24.15.13  
(511)  
29 – Salads made with various ingredients, namely fruit, garden and vegetable salads; milk; fruit; potato chips; processed apples.  
30 – Sandwiches and wraps for consumption on or off the premises; baked goods for consumption on or

off the premises; snacks namely pretzels, corn chips, tortilla chips, puffed corn curls, popped corn, cakes, pastries, cookies; dressings for salads, salad dressings used on salads, combination meals consisting primarily of a sandwich, a snack and for consumption on or off the premises, coffee, tea, iced tea (term too vague in the opinion of the International Bureau – Rule 13(2)(b) of the Common Regulations).

32 – Beverages (term too vague in the opinion of the International Bureau – Rule 13(2)(b) of the Common Regulations), fruit juices, vegetable juices, soft drinks, bottled drinking water, tea flavored beverages, coffee flavored beverages, for consumption on or off the premises; soft drink.

35 – Consumer loyalty services for commercial, promotional and advertising purposes, namely providing an incentive rewards programs for customers through the issuance and processing of customer loyalty points and credits, and loyalty cards for the purchase of goods and services, and providing contests, sweepstakes, games and prizes; administration of an incentive rewards program enabling participants to obtain discounts and complimentary goods and services through membership; online ordering services in the field of restaurant take-out and delivery; retail services relating to food and drink.

43 – Restaurant services, namely providing of food and beverages for consumption on and off the premises; restaurant services featuring sandwiches; catering services; eat-in and take-out food restaurant services; restaurant featuring home delivery.

(260) AM 2018 94493 A  
(800) 1368012  
(151) 2017 03 03  
(891) 2017 03 03  
(731) VIENNA INSURANCE GROUP AG  
Wiener Versicherung Gruppe  
Schottenring 30, A-1010 Wien,  
Austria

(540)



(591) Red, black, white and grey.  
(531) 05.05.20; 26.11.08; 27.05.10; 27.05.15;  
27.05.17; 29.01.13

(511)  
36 – Insurance; financial affairs; monetary affairs;  
real estate affair.

(260) AM 2018 94494 A  
(800) 1367553  
(151) 2017 03 24  
(891) 2017 03 24  
(731) OBO Bettermann GmbH & Co. KG  
Hüingser Ring 52 58710 Menden, Germany  
(540)

## OBO

(591) Black and white  
(511)  
6 – Small items of metal hardware, welding bolts,  
metal welding rods for making bolts, materials for  
electrotechnical installations, namely clips of metal  
for cables and pipes, conduit clips, cable clamps,  
sectional rails, slotted strip iron, sheet metal for  
cable channels, pegs of metal, nails, threaded bolts;  
materials for the installation of television and vhf  
aerials, namely mast fittings; metal materials for  
bathroom installations, namely clips, pipes, series  
clips for pipes, brackets for gutters, radiator  
brackets, radiator supports, clips for heating pipes,  
suspensions for pipes, construction elements for  
lightning protection devices, namely earth clips;  
wall, ceiling and underfloor trunking, shaped parts  
of metal for installation purposes, cable trays and  
cable ladders of metal, other than electric, cable  
fittings, earthquake-proof cable carrying systems of  
metal, other than electric.

9 – Electrotechnical installation material, namely  
junction boxes, cable boxes, cable separators,  
grounding materials, including earthing rods, pipes  
and elements driven into the ground; installation  
elements for lightning protection equipment, namely  
air terminal rods, roof ducts, conduit supports, flat  
and round conductors, earthing devices, connectors,  
isolating couplings; electric apparatus to protect  
against overvoltage; electric bolt welding  
transformers; electric measuring, signalling and  
checking (supervision) apparatus and instruments,  
apparatus for recording, transmission or  
reproduction of electrical signals; magnetic data  
carriers, data processing equipment and computers;  
cable carrying systems of metal designed to keep  
electrical systems functioning in case of fire; electric  
boxes of plastic; cable trays and cable ladders of  
metal for electric cables, cable fittings for electric  
cables, earthquake-proof cable carrying systems of  
metal for electric cables, cable conduits for electric  
cables, cable ways and routings of plastic for  
installation purposes for electric cables; screwed  
cable glands of plastic for electric cables.

20 – Electrotechnical installation material, namely  
clips of plastic for cables and pipes, pegs of plastic;

non-electric cable conduits, cable boxes; cable ways  
and routings of plastic for installation purposes for  
non-electric cables; screwed cable glands of plastic  
for non-electric cables.

(260) AM 2018 94495 A  
(800) 1368412  
(151) 2016 04 13  
(891) 2016 04 13  
(731) UPL Ltd  
Uniphos House, Madhu Park, 11th Road,  
Khar (West), Mumbai 400 052, Maharashtra,  
India

(540)

## QUICKPHLO

(591) Black, white  
(511)  
5 – Pesticides including insecticide, fungicide,  
weedicide, herbicides and preparation for killing  
weeds and destroying vermin.

(260) AM 2018 94496 A  
(800) 1368013  
(151) 2017 03 03  
(891) 2017 03 03  
(731) VIENNA INSURANCE GROUP AG  
Wiener Versicherung Gruppe  
Schottenring 30, A-1010 Wien, Austria  
(540)

**VIG** 

**VIENNA INSURANCE GROUP**

**für dein besseres Leben**

(591) Red, black, white and grey.  
(531) 05.05.20; 26.11.08; 27.05.01; 27.05.10;  
27.05.11; 27.05.17; 29.01.13  
(511)  
36 – Insurance; financial affairs; monetary affairs;  
real estate affairs.

(260) AM 2018 94498 A  
(800) 1367572  
(151) 2017 05 23  
(891) 2017 05 23  
(731) Sebapharma GmbH & Co. KG  
Binger Str. 80 56154 Boppard, Germany  
(540)

## sebamed PRO!

(591) Black and white

(511)

3 – Cosmetics; essential oils; oils for cosmetic purposes; hair lotions; dentifrices; soaps; shampoos; cosmetic preparations for cleaning and care of skin, hair, lips; cosmetic preparations for the external application for skin impurities; tissues impregnated with cosmetic lotions; products for baby care and children care, namely cleansing bars, foam baths, care baths, preparations for care of skin, skin creams, skin care oils, tissues impregnated with cosmetic oils, moist tissues and shampoos for children, powder for children, creams for children; preparations for cleansing and care of the body; perfumery; facial tonics; cosmetic facial cleansers and facial care products; bactericidal facial cleansers and facial care products for cosmetic purposes having an effect on spots; deodorants and antiperspirants (toiletary preparations); deodorants for personal use; bath preparations and shower bath preparations; bath preparations for cosmetic purposes; bath extracts on the basis of officinal plants and/or herbs for cosmetic purposes; preparations for foot care; sun-protecting and sun-tanning preparations; skin care preparations in form of lotions, creams and gels; cosmetic preparations for care of skin; anti-aging skincare preparations; after-sun skin balms; after-sun sprays; shower foams; shower creams; shower soaps; bath gels and shower gels not for medical purposes; shower oils.

5 – Medicines; chemical preparations for medicinal purposes; pharmaceutical and veterinary preparations; pharmaceutical products and preparations for medicinal purposes, healthcare and hygiene purposes; pharmaceutical drugs; sanitary preparations for medical purposes; pharmaceutical preparations for skin diseases, in particular skin cleansers being special preparations for seborrhoeic conditions and microbial dermatoses (in particular solid, liquid, being lotions, creams, shampoos, sprays, gels, foams) being pharmaceutical preparations for skin diseases; bactericidal facial cleansers and facial care products for pharmaceutical purposes having an effect on spots; medicinal creams for children; tissues impregnated with pharmaceutical lotions; bath extracts for pharmaceutical purposes; bath extracts on the basis of officinal plants and/or herbs for pharmaceutical purposes; pharmaceutical sun-tanning preparations and preparations for treating sunburn; food for babies; dietetic preparations for medical use; food supplements; food supplements for medical purposes; mineral food supplements; vitamin preparations; medicinal drinks; dietetic beverages adapted for medical purposes; pharmaceutical tonics; slimming preparations for medical purposes; tea for medical purposes; dietetic milk products for medical purposes; oils for medical purposes; fennel honey for medical purposes; plasters; medical plasters; haemostatic plasters;

haemostatic sprays; material for dressings, medical and surgical dressings; medical dressings; medical spray dressings; plasters and dressings in the form of spray dressings; plasters and materials for dressings impregnated with pharmaceuticals, pharmaceutical agents or health care preparations; tissues, moist tissues, pads, textile materials, impregnated with pharmaceuticals; tissues, moist tissues, pads, textile materials, impregnated with pharmaceutical agents; tissues, moist tissues, pads, textile materials, impregnated with health care preparations; disinfectants; test strips for medical purposes.

(260) AM 2018 94499 A

(800) 1368014

(151) 2017 03 03

(891) 2017 03 03

(731) VIENNA INSURANCE GROUP AG

Wiener Versicherung Gruppe

Schottenring 30, A-1010 Wien, Austria

(540)



(591) Red, black, white and grey.

(531) 05.05.20; 26.11.08; 27.05.01; 27.05.10;  
27.05.17; 29.01.12

(511)

36 – Insurance; financial affairs; monetary affairs; real estate affairs.

(260) AM 2018 94500 A

(800) 1368481

(151) 2017 07 11

(891) 2017 07 11

(731) Helsinn Healthcare SA

Via Pian Scairolo 9, CH-6912 Lugano,  
Switzerland

(540)





(591) Blue, gray, orange, purple and black  
(531) 02.07.23; 04.05.04; 29.01.15  
(511)

5 – Pharmaceutical products, veterinary products; sanitary products for medical purposes; dietetic substances for medical use, food for babies; plasters, materials for dressings; material for dental fillings and dental impressions; disinfectants; products for destroying vermin; fungicides, herbicides.

40 – Treatment and transformation of pharmaceutical products for others.

42 – Research and development of pharmaceutical products, scientific and industrial research for the development of medicines and active ingredients, as well as consultancy in the field of chemical and pharmaceutical technology; engineering services, including expertise in the field of chemical and pharmaceutical technology.

45 – Reviewing standards and practices to ensure compliance with pharmaceutical laws and rules, and consultancy relating to regulatory compliance in the pharmaceutical field; licensing of intellectual property in the field of chemical and pharmaceutical technology; exploitation of intellectual property rights, particularly licensing of intellectual property, including know-how in the field of chemical and pharmaceutical technology.

(260) AM 2018 94506 A  
(800) 1368049  
(151) 2017 06 22  
(891) 2017 06 22  
(731) Santen Pharmaceutical Co., Ltd  
3-9-19, Shimoshinjo, Higashiyodogawa-ku,  
Osaka 533-8651, Japan  
(540)

## КОСОНТ

(591) Black, white  
(511)  
5 – Ophthalmic preparations.

(260) AM 2018 94511 A  
(800) 1367863  
(151) 2016 11 16  
(891) 2016 11 16  
(731) Voronina Liudmyla Matviivna  
pr – kt Valeriia Lobanovskoho, b.12. kv. 89  
m. Kviv, 03037, Ukraine  
(540)



(591) Black and white

(531) 27.05.17; 27.05.19  
(511)  
44 – Health counseling; massage; alternative medicine services; public bath services for hygiene purposes; aromatherapy services; health spa services; health center services; convalescent home services; opticians' services; beauty salon services; sanatorium services; sauna services; Turkish bath services; therapy services.

(260) AM 2018 94512 A  
(800) 1368061  
(151) 2017 08 08  
(891) 2017 08 08  
(731) ARIAD Pharmaceuticals Inc.  
40 Landsdowne Street, Cambridge,  
MASSACHUSETTS 02139, USA  
(540)

## EVOBRIG

(591) Black, white  
(511)  
5 – Pharmaceutical preparations for human use, namely, for the treatment of hematological malignancies, cancer, auto-immune diseases and disorders and inflammatory diseases and disorders; pharmaceutical preparations for the treatment of cancer.

(260) AM 2018 94513 A  
(800) 1367871  
(151) 2017 02 06  
(891) 2017 02 06  
(731) QMARO LIMITED  
Nicu Georgiu, 6, BLOCK C, 7th floor,  
Office 703 CY-1095 Nicosia, Cyprus  
(540)

## MILOAN

(591) Black and white  
(531) 27.05.17  
(511)  
35 – Providing business information via a web site; provision of an on-line marketplace for buyers and sellers of goods and services; web indexing for commercial or advertising purposes; commercial intermediation services; layout services for advertising purposes; commercial information and advice for consumers [consumer advice shop]; price comparison services; presentation of goods on communication media, for retail purposes; commercial intermediation services.

36 – Instalment loans; brokerage; credit bureau services; banking; real estate appraisal; mutual funds; capital investment; surety services; exchanging money; safe deposit services; loans [financing]; factoring; financing services; financial management; pawnbrokerage; financial analysis;

antique appraisal; art appraisal; financial consultancy; processing of credit card payments; processing of debit card payments; electronic funds transfer; financial information; jewellery appraisal; numismatic appraisal; stamp appraisal; deposits of valuables; financial sponsorship; online banking; lending against security.

38 – Electronic bulletin board services [telecommunications services].

(260) AM 2018 94514 A

(800) 1367885

(151) 2017 07 21

(891) 2017 07 21

(731) Fintrax Group Holdings Limited  
Martin House, IDA Business Park Dangan,  
Galway, Ireland

(540)



(591) Blue, orange, grey and white

(531) 01.05.01; 01.05.15; 25.07.20; 27.05.10;  
29.01.13

(511)

36 – Tax refund processing and payment services; processing and paying refunds in respect of sales tax and value added tax to tourists; electronic value added tax refund payment processing services, credit card value added tax payment refund processing services; direct deposit value added tax payment refund processing services; electronic processing of value added tax refund payments via the internet; value added tax cash refund transaction processing services; financial information and consultancy services relating to tax refunds.

(260) AM 2018 94515 A

(800) 1368132

(151) 2017 03 23

(891) 2017 03 23

(731) ERA a.s.

Průmyslová 387, CZ-530 03 Pardubice,  
Czech Republic

(540)

**VERA**

(591) Black, white

(511)

37 – Installation, commissioning and maintenance for systems and devices mentioned in class 9 for the area of monitoring and management of air traffic.

41 – Training services in the field of active and passive radar systems, instruments and apparatus for capturing, processing, transmission and evaluation of signals and information and in the field of monitoring and management of air traffic.

42 – Design and engineering services in the field of active and passive radar systems, instruments and apparatus for capturing, processing, transmission and evaluation of signals and information and in the field of monitoring and management of air traffic; services in the field of information technology for monitoring, evaluation and management of air traffic.

(260) AM 2018 94524 A

(800) 1368486

(151) 2017 07 11

(891) 2017 07 11

(731) SOPRO

Zone d'Activité Commerciale Athélia IV,  
Avenue des Genévriers, F-13705 LA CIOTAT  
CEDEX, France

(540)

**SÝMBIOZ**

(591) Black, white

(531) 04.05.05; 27.03.01

(511)

10 – Endoscopic insufflators for medical use; light sources for endoscopes for medical use; lamps for medical use; probes for medical use; endoscopes for medical use; endoscopic camera for medical use; apparatus for medical use for visualization and analysis of medical images or videos; apparatus for medical use for centralized control of endoscopic insufflators, endoscopic cameras and light sources for endoscopes.

(260) AM 2018 94525 A

(800) 1368178

(151) 2017 04 25

(891) 2017 04 25

(731) Ivoclar Vivadent AG

Bendererstrasse 2, FL-9494 Schaan,  
Liechtenstein

(540)

**Programat Dosto-Tray**

(591) Black, white

(511)

11 – Dental furnaces, parts and accessories thereof.

(260) AM 2018 94526 A

(800) 1368194

(151) 2017 05 04

(891) 2017 05 04  
 (731) NUOVA NAJ OLEARI SRL  
 Via XXV Aprile, 10 I-13836 COSSATO  
 (BI), Italy

(540)  
**NAJ-OLEARI**

(591) Black, white  
 (511)

26 – Appliqués [haberdashery]; badges for wear, not of precious metal; beads, other than for making jewelry; belt clasps; blouse fasteners; bobby pins; bows for the hair; brassards; brooches [clothing accessories]; buckles [clothing accessories]; buttons; charms, other than for jewellery, key rings or key chains; chenille [passementerie]; decorative articles for the hair; edgings for clothing; elastic ribbons; embroidery; frills for clothing; frills [lacework]; fringes; haberdashery, except thread; hair bands; hair barrettes; hair coloring caps; hair curlers, other than hand implements; hair curling papers; hair curling pins; hair extensions; hair nets; hair pins; hat trimmings; heat adhesive patches for decoration of textile articles [haberdashery]; heat adhesive patches for repairing textile articles; ornamental novelty badges [buttons]; pins, other than jewellery [jewelry (Am.)]; sewing boxes; sewing kits; shoe buckles; shoe fasteners; shoe laces; skirt flounces.

(260) AM 2018 94626 A  
 (800) 1369924  
 (151) 2017 08 08  
 (891) 2017 08 08  
 (731) Shenzhen LongKeSe Technology  
 Development Co., Ltd  
 3602A, Huaqiang North SEG Plaza, Huaqiang  
 North Street, Futian District, Shenzhen, China

(540)  
**lcose**

(591) Black, white  
 (531) 27.05.01; 27.05.17  
 (511)

9 – Computer peripheral devices; radiotelephony sets; chips [integrated circuits]; anti-theft warning apparatus; protection devices for personal use against accidents; optical lenses; coils, electric; intercommunication apparatus.

(260) AM 2018 94627 A  
 (800) 1369939  
 (151) 2017 06 16  
 (891) 2017 06 16  
 (731) TOCKR SA  
 Rue du Parc 3 Bis, CH-1207 Genève,  
 Switzerland

(540)  
**TOCKR**

(591) Black, white  
 (531) 27.05.01  
 (511)

9 – Smart watches; spectacles, sunglasses, spectacle cases.

14 – Watches, watches for men, watches for women, mechanical watches, automatic watches, jewelry watches, dress watches, watches of plastic, wristwatches, chronometers, pocket watches, sports watches, watches containing an electronic game function, watches containing a game function, watches of precious metals or coated therewith, watches for outdoor activities, chronographs [watches], diving watches, watch straps, watch straps of leather, watch straps of metal, watch straps of plastic, buckles for watch straps, watch dials, watch clasps, movements for watches, watch crowns, chains for watches, watch boxes, cases for watches, holders or cases for timepieces, pouches for watches, jewelry, bracelets [jewelry], pins [jewelry], brooches [jewelry], chains [jewelry], amulets [jewelry], necklaces [jewelry], rings [jewelry], jewelry boxes, display boxes [jewelry]; key rings (split rings with charms or trinkets), key rings, key rings of precious metals.

18 – Bags, handbags, sports bags, bags of leather or imitation leather, cases, purses, empty toilet bags, shoulder straps of leather, wallets of leather, straps of leather, suitcases of leather, imitations of leather, boxes of leather or imitation leather, key cases of leather or imitation leather; labels of leather, luggage label holders, adhesive labels of leather, luggage label holders (leather goods); umbrellas and parasols; walking sticks.

25 – Bags, handbags, sports bags, bags of leather or imitation leather, cases, purses, empty toilet bags, shoulder straps of leather, wallets of leather, straps of leather, suitcases of leather, imitations of leather, boxes of leather or imitation leather, key cases of leather or imitation leather; labels of leather, luggage label holders, adhesive labels of leather, luggage label holders (leather goods); umbrellas and parasols; walking sticks.

(260) AM 2018 94632 A  
 (800) 1370033  
 (151) 2017 05 31  
 (891) 2017 05 31  
 (731) British American Tobacco (Brands)  
 Limited  
 Globe House, 4 Temple Place, London WC2R  
 2PG, United Kingdom

(540)



(591) Gray, orange

(531) 26.01.01; 26.01.04; 27.01.06; 27.05.23;  
29.01.12

(511)

34 – Cigarettes; tobacco, raw or manufactured; tobacco products; tobacco substitutes (not for medical purposes); cigars, cigarillos; cigarette lighters; matches; smokers' articles; cigarette paper, cigarette tubes, cigarette filters; pocket apparatus for rolling cigarettes; hand held machines for injecting tobacco into paper tubes; electronic cigarettes; liquids for electronic cigarettes; tobacco products for the purpose of being heated; electronic devices and their parts for the purpose of heating cigarettes or tobacco.

(260) AM 2018 94634 A

(800) 1369319

(151) 2017 07 04

(891) 2017 07 04

(731) Richter Gedeon Nyrt.

Gyömrői út 19-21 H-1103 Budapest, Hungary

(540)

**KLIMEDIX**

(591) Black and white

(511)

5 – Pharmaceutical preparations.

(260) AM 2018 94635 A

(800) 1370048

(151) 2017 06 23

(891) 2017 06 23

(731) "BIGSTEP" LLC

Manandyan str. 33/27, Yerevan, Armenia

(540)



(591) Pink and white. There are white letters on the pink background

(531) 26.04.02; 26.04.22; 26.04.24; 27.05.01;  
27.05.24; 29.01.12

(526) SHOES

(511)

25 – Footwear.

(260) AM 2018 94636 A

(800) 1369349

(151) 2017 03 27

(891) 2017 03 27

(731) MINGCHEN HEALTH CO., LTD

Liannan Industrial Zone, Chenghai District,  
Shantou 515800 Guangdong, China

(540)



(591) Black and white

(531) 26.04.04; 26.13.25; 28.03

(511)

3 – Hair conditioner; cream for whitening the skin; hair oil; talcum powder, for toilet use; hair spray; skin cream; shampoos; nail polish; sunscreen preparations; toilet detergent; perfumes; beauty masks; liquid hand soap; abrasive paper; perfumery; incense; cosmetics; cakes of toilet soap; dentifrices; boot cream; cleaning preparations; hair lotions.

(260) AM 2018 94637 A

(800) 1370093

(151) 2017 07 21

(891) 2017 07 21

(731) Mundipharma AG

St. Alban-Rheinweg 74, CH-4020 Basel,  
Switzerland

(540)

**BETADINE**

(591) Black, white

(511)

3 – Soaps; perfumery products; essential oils; cosmetics; hair treatments and preparations; hair lotions; toiletry products; sunscreen preparations, including sprays, lotions, creams, gels, oils for sun protection, sun balms and creams for lip care; cosmetic skin-tanning preparations; after-sun products (cosmetics); cosmetic preparations for skin care, including moisturizing treatments, protective creams, tonics for skin care, exfoliants, artificial sun-tanning preparations, degreasing products for use on the skin; cosmetic preparations, including cosmetics for the scalp, hair, skin and nails; wipes and tissues impregnated with cosmetic preparations; towels and wipes impregnated with cleaning preparations, including those for use on the skin.

10 – Surgical apparatus and instruments; medical apparatus and instruments; veterinary apparatus and instruments; suture materials; medical devices; medical apparatus and instruments for closing

wounds; wound draining apparatus for medical use; wound suction apparatus; surgical and wound-treatment equipment; nasal spray; masks for medical use; pads [pouches] for preventing pressure sores on patient bodies; heating pads and plasters for wounds; medical devices for treatment of wounds by vacuum therapy; pessaries; vaginal syringes; surgical, medical, dental and veterinary apparatus and instruments.

(260) AM 2018 94638 A

(800) 1369363

(151) 2017 06 22

(891) 2017 06 22

(731) Skliarova Olha Yuriiivna

vul. Anny Akhmatovoi, 45, kv. 74 Kyiv

02095, Ukraine;

Skliarova Yuliia Yuriiivna

vul. Anny Akhmatovoi, 45, kv. 74, Kyiv

02095, Ukraine

(540)

## OXXI PROFESSIONAL

(591) Black and white

(511)

3 – Nail polish; nail care preparations.

(260) AM 2018 94639 A

(800) 890644

(151) 2006 02 09

(891) 2017 05 26

(731) «RN-Lubricants» LLC

District Yuzhniy Promuzel, 8 RU-390011

Ryazan, Russian Federation

(540)

## MAGNUM

(591) Black, white

(511)

4 – Industrial oil and greases; lubricants; dust absorbing, wetting and binding compositions; fuels.

(260) AM 2018 94640 A

(800) 1369378

(151) 2017 07 04

(891) 2017 07 04

(731) Richter Gedeon Nyrt.

Gyömrői út 19-21 H-1103 Budapest, Hungary

(540)

## PAOSONELLE

(591) Black and white

(511)

5 – Pharmaceutical preparations.

(260) AM 2018 94641 A

(800) 929717

(151) 2007 06 18

(891) 2017 09 21

(731) APPLE INC.

1 Infinite Loop, Cupertino, CA 95014, USA

(540)

## PHOTO BOOTH

(591) Black, white

(511)

9 – Computer software used for image editing, image acquisition and image viewing.

(260) AM 2018 94642 A

(800) 1369382

(151) 2017 07 04

(891) 2017 07 04

(731) Richter Gedeon Nyrt.

Gyömrői út 19-21 H-1103 Budapest, Hungary

(540)

## BELLAFEMY

(591) Black and white

(511)

5 – Pharmaceutical preparations.

(260) AM 2018 94644 A

(800) 1369453

(151) 2017 05 30

(891) 2017 05 30

(731) GALEOR LIMITED

Patron, 10 CY-6501 LARNACA, Cyprus

(540)

## SPERCO

(591) Red, black and marigold yellow

(531) 26.11.08; 27.01.02; 27.01.25; 27.05.17;

29.01.14

(511)

5 – Pharmaceuticals, medical and veterinary preparations; sanitary preparations for medical purposes; dietetic food and substances adapted for medical or veterinary use, food for babies; dietary supplements for humans and animals; plasters, materials for dressings; material for stopping teeth, dental wax; disinfectants; preparations for destroying vermin; fungicides, herbicides.

35 – Advertising; business management; business administration; office functions; opinion polling; organization of exhibitions for commercial or advertising purposes; organization of trade fairs for commercial or advertising purposes; demonstration of goods; compilation of information into computer databases; compilation of statistics; on-line advertising on a computer network; commercial information and advice for consumers [consumer advice shop]; la-

yout services for advertising purposes; rental of advertising space; rental of advertising time on communication media; retail or wholesale services for pharmaceutical, veterinary and sanitary preparations and medical supplies; presentation of goods on communication media, for retail purposes; psychological testing for the selection of personnel; commercial intermediation services; updating and maintenance of data in computer databases.

(260) AM 2018 94653 A

(800) 1369713

(151) 2017 06 19

(891) 2017 06 19

(731) BIOFARMA

50 rue Carnot F-92284 SURESNES Cedex,  
France

(540)

**ВИАКОРЛИКС**

(531) 28.05

(511)

5 – Pharmaceutical and veterinary products; sanitary products for medical purposes; dietetic food and substances for medical or veterinary use, food for babies; food supplements and dietary preparations for human beings and animals; plasters, materials for dressings; material for dental fillings and dental impressions; disinfectants; products for destroying vermin; fungicides, herbicides.

(260) AM 2018 94654 A

(800) 1369714

(151) 2017 07 04

(891) 2017 07 04

(731) Stadler Rail AG

Ernst-Stadler-Strasse 1 CH-9565 Bussnang,  
Switzerland

(540)

**STADLER**

(591) Black and white

(511)

12 – Railway rolling stock and accessories thereof, included in this class.

(260) AM 2018 94655 A

(800) 1369742

(151) 2017 04 13

(891) 2017 04 13

(731) SPECCHIASOL S.R.L.

Via Bruno Rizzi, 1/3 I-37012 Bussolengo  
(Verona), Italy

(540)

**TOGETHAIr**  
MEETING NATURE

(591) Black and white

(531) 26.03.23; 26.11.13; 27.05.05

(511)

3 – Tints for the hair; hair spray; hair gel; hair mousse; hair-waving preparations; hair oils; cosmetics made from hydrogen peroxide; massage gels other than for medical purposes; cleansing milk for toilet purposes; lotions for cosmetic purposes; cosmetic masks; oils for toilet purposes; oils for cosmetic purposes; pomades for cosmetic purposes; baths (cosmetic preparations for -); bath preparations, not for medical purposes; shampoo; cosmetic hair dressing preparations; hair balm; hair care lotions; hair bleaching preparations; hair dye; bath foam.

(260) AM 2018 94656 A

(800) 1369750

(151) 2017 06 02

(891) 2017 06 02

(731) RAUCH Fruchtsäfte GmbH

Langgasse 1 A-6830 Rankweil, Austria

(540)



(591) Black and white

(531) 05.07.11; 05.07.13; 25.01.01; 26.01.02;  
26.01.15; 26.01.20; 26.04.02; 26.04.24;  
27.05.01; 27.05.24

(511)

29 – Milk and milk products with coffee or a coffee flavour; beverages having a milk base; milk beverages, milk predominating; milk drinks containing fruits; beverages made from or containing milk; milk-based beverages containing coffee; milk-like drinks.

30 – Coffee, artificial coffee, coffee-based beverages; iced coffee; coffee beverages with milk; coffee-based beverages with milk; coffee-based drinks containing milk; cappuccino; macchiato; latte-macchiato; coffee-based beverages; coffee-based drinks.

32 – Non-alcoholic beverages; non-alcoholic beverages flavoured with coffee, non-alcoholic energy drinks flavoured with coffee; non-alcoholic beverages flavoured with coffee; non-alcoholic beverages with coffee taste.

(260) AM 2018 94657 A  
 (800) 1343314  
 (151) 2017 02 24  
 (891) 2017 08 18  
 (731) Philip Morris Products S.A.  
 Quai Jeanrenaud 3, CH-2000 Neuchâtel,  
 Switzerland

(540)



(591) Black, white  
 (531) 27.05.04  
 (511)

34 – Tobacco, raw or manufactured; tobacco products; cigars, cigarettes, cigarillos, tobacco for roll-your-own cigarettes, pipe tobacco, chewing tobacco, snuff tobacco, kretek; snus; tobacco substitutes (not for medical purposes); electronic cigarettes; tobacco products for the purpose of being heated; electronic devices and their parts for the purpose of heating cigarettes or tobacco in order to release nicotine-containing aerosol for inhalation; liquid nicotine solutions for use in electronic cigarettes; smokers' articles, cigarette paper, cigarette tubes, cigarette filters, tobacco tins, cigarette cases, ashtrays, pipes, pocket apparatus for rolling cigarettes, lighters, matches.

(260) AM 2018 94659 A  
 (800) 1345633  
 (151) 2017 01 26  
 (891) 2017 08 21  
 (731) adp Gauselmann GmbH  
 Merkur-Allee 1-15, 32339 Espelkamp,  
 Germany

(540)

## Key of the Nile

(591) Black, white  
 (511)

9 – Software for computer games; games software for use on any computer platform, including electronic entertainment and games consoles; computer game programs; programs for operating electric and electronic apparatus for games, amusement and/or entertainment purposes; computer software for computer games on the internet; online games (software); computer software in the form of an app for mobile devices and computers; computer hardware and software for casino and amusement arcade games, for gaming machines, slot machines

or video lottery gaming machines or games of chance via the internet.

(260) AM 2018 94660 A  
 (800) 1352579  
 (151) 2017 02 24  
 (891) 2017 08 18  
 (731) Philip Morris Products S.A.  
 Quai Jeanrenaud 3, CH-2000 Neuchâtel,  
 Switzerland

(540)



(591) Black, white  
 (531) 13.01.05; 13.01.10; 24.09.12  
 (511)

34 – Tobacco, raw or manufactured; tobacco products; cigars, cigarettes, cigarillos, tobacco for roll-your-own cigarettes, pipe tobacco, chewing tobacco, snuff tobacco, kretek; snus; tobacco substitutes (not for medical purposes); electronic cigarettes; tobacco products for the purpose of being heated; electronic devices and their parts for the purpose of heating cigarettes or tobacco in order to release nicotine-containing aerosol for inhalation; liquid nicotine solutions for use in electronic cigarettes; smokers' articles, cigarette paper, cigarette tubes, cigarette filters, tobacco tins, cigarette cases, ashtrays, pipes, pocket apparatus for rolling cigarettes, lighters, matches.

(260) AM 2018 94661 A  
 (800) 1354427  
 (151) 2017 03 21  
 (891) 2017 08 24  
 (731) Shiseido Company, Limited  
 7-5-5 Ginza, Chuo-ku, Tokyo 104-0061,  
 Japan

(540)

## ReNeura Technology

(591) Black, white  
 (511)

1 – Chemicals; chemicals for use in the manufacture of cosmetics, soaps, perfumery and industrial products; collagen used as a raw ingredient in the manufacture of cosmetics; chemical preparations for use in the manufacture of cosmetics; proteins for use in the manufacture of cosmetics.

3 – Soaps; cosmetics; perfumery, fragrances and incense; dentifrices.

(260) AM 2018 94662 A  
(800) 1364589  
(151) 2017 07 12  
(891) 2017 09 08  
(731) La Place Food B.V.

Rijksweg 15 NL-5462 CE Veghel,  
Netherlands

(540)

(591) Black, white  
(531) 05.03.14; 27.05.01

(511)

43 – Services for providing food and drink, including services of restaurants, bar services and catering services.

(260) AM 2018 94663 A

(800) 1369238  
(151) 2017 09 13  
(891) 2017 09 27

(731) MIRAGE GRANITO CERAMICO S.P.A.

Via Giardini Nord, 225, I-41026 Pavullo nel  
Frignano, Italy

(540)

**INFINITY**

(591) Black, white

(511)

19 – Ceramic tiles; porcelain stoneware tiles; ceramic slabs; porcelain stoneware slabs; tiles not of metal; wall coverings not of metal; coverings of bathroom walls not of metal; coverings of kitchen walls not of metal.

(260) AM 2018 94666 A

(800) 1368690  
(151) 2017 04 17  
(891) 2017 04 17

(731) Future Enterprises Pte. Ltd

31 Harrison Road, N08-01, Food Empire  
Business Suites Singapore 369649,  
Singapore

(540)



(591) Black, white, golden, orange, grey, red, dark red, light-red, brown, light-brown, dark brown and light-blue.

(531) 01.15.11; 05.07.01; 11.03.01; 11.03.04;  
25.01.01; 27.05.24; 29.01.15

(526) "CLASSIC", "@"

(511)

30 – Coffee; coffee beverages with milk; coffee-based beverages.

(260) AM 2018 94667 A

(800) 1368705  
(151) 2017 05 19  
(891) 2017 05 19

(731) Polymateria Limited

Thavies Inn House, 3-4 Holborn Circus,  
London EC1N 2HA, United Kingdom

(540)

**POLYMATERIA**

(591) Black, white

(511)

1 – Polymer solutions; polymerisation plastics, polymers for industrial use; polymerisates of organic compounds for the plastics industry; biodegradable polymer compositions; additives (chemical and organic) for use in plastic; additives (chemical and organic) for use in the processing of plastic; plastic masterbatches.

16 – Plastic wrap; plastic food wrap; plastic bin liners; garbage bags of plastic; plastic shopping bags; general purpose plastic bags; plastic oven cooking bags; plastic materials for packaging; plastic bags for packing and packaging; plastic film for packaging; plastic cling film for palletization; plastic bubble packs for wrapping or packaging; biodegradable plastic materials for packaging, in particular plastic films, plastic bags, garbage bags, plastic sacks, plastic envelopes, plastic film for wrapping, plastic bubble packs for wrapping or packaging.

20 – Plastic boxes; plastic crates; plastic stacking trays and boxes; plastic packaging containers; plastic boxes for storage purposes; plastic storage chests; plastic trays and containers used in food packaging; plastic egg trays; plastic closures for containers; plastic storage drums; plastic mailing tubes; plastic medication containers; plastic plant markers; plastic washers; biodegradable plastic boxes, crates, trays and packaging containers; plastic labels.

(260) AM 2018 94687 A

(800) 1369024  
(151) 2017 08 17  
(891) 2017 08 17

(731) Apple Inc.

1 Infinite Loop, Cupertino CA 95014, USA



(540)

**IPOD SHUFFLE**

(591) Black, white

(511)

9 – Portable and handheld digital electronic devices for recording, organizing, transmitting, manipulating, and reviewing text, data, and audio files; computer software for use in organizing, transmitting, manipulating, and reviewing text, data, and audio files on portable and handheld digital electronic devices.

(260) AM 2018 94689 A

(800) 1369026

(151) 2017 08 08

(891) 2017 08 08

(731) Kutteneuler Mineralölhandels-und Tankstellenbetriebsgesellschaft mit beschränkter Haftung Dieselstr. 10, 50996 Köln, Germany

(540)



(591) White, dark blue and red.

(531) 26.01.02; 26.01.04; 26.01.12; 26.01.18; 26.11.13; 27.05.01; 27.05.21; 29.01.13

(511)

1 – Chemicals used in industry, science and photography, as well as in agriculture, horticulture and forestry; chemical additives for fuels, motor fuels and motor spirits; chemical additives for oils; chemical additives for fuels; anti-knock substances for internal combustion engines; engine-decarbonising chemicals; transmission fluids; power steering fluids; antifreeze; antifreeze for motor vehicle radiators; chemical deicers; chemical de-icing preparations; fluids for hydraulic circuits; chemical coolants; chemical cooling additives; coolants for vehicle engines; tensioactive agents; oil-purifying chemicals; chemical agents, preparations and plastics for absorbing oil; chemical rubber care preparations; anti-boil preparations for engine coolants; tire repairing compositions; detergent additives to gasoline [petrol]; automobile body fillers; combusting preparations (chemical additives to motor fuel); fire extinguishing compositions; fireproofing preparations; adhesives used in industry; heat exchanger fluids; coolants; brake fluid; granular absorbent compositions, not oil-based compositions for binding materials spilled on floors.

4 – Mineral oils; industrial oils; industrial grease; lubricants; dust absorbing, wetting and binding compositions; fuels (including motor spirit) and illuminants; non-chemical additives for fuels, motor

fuels and motor spirits; non-chemical additives for oils; lubricants, namely motor oils, automotive engine oils, cylinder oil, lubricants being gear oils, lubricating grease, lubricating oil; liquid and gaseous fuels; fuels, in particular liquid and gaseous fuels for internal combustion engines and components therefor; electrical energy; fuel oils; heating oils; granular absorbent oil-based compositions for binding materials spilled on floors.

35 – Retail services in the fields of chemicals, coating preparations, pharmaceuticals, cosmetics and household goods, fuels, motor fuels and motor spirits; retail services via the internet in the fields of chemicals, coating preparations, pharmaceuticals, cosmetics and household goods, fuels, motor fuels and motor spirits; wholesale services in the fields of chemicals, coating preparations, pharmaceuticals, cosmetics and household goods, fuels, motor fuels and motor spirits; wholesale services via the internet in the fields of chemicals, coating preparations, pharmaceuticals, cosmetics and household goods, fuels, motor fuels and motor spirits; online mail order retail services and mail order retail services via catalogues in the fields of chemicals, coating preparations, pharmaceuticals, cosmetics and household goods, fuels, motor fuels and motor spirits; retail services in the fields of chemicals and chemical preparations for operating and for maintenance of vehicles, mineral oils, industrial oils and greases, lubricants and lubricating agents, liquid and gaseous fuels, fuel oils, heating oils, fuels (including motor spirit); retail services in the fields of motor fuels, motor spirits and illuminants, additives for fuels, additives for motor fuels, additives for motor spirits, additives for oils, additives for coolants, additives for vehicle fuels, additives for liquid fuels, additives for fuel oils and additives for heating oils; retail services via the internet in the fields of chemicals and chemical preparations for operating and for maintenance of vehicles, mineral oils, industrial oils and greases, lubricants and lubricating agents, liquid and gaseous fuels, fuel oils, heating oils, fuels (including motor spirit); retail services via the internet in the fields of motor fuels, motor spirits and illuminants, additives for fuels, additives for motor fuels, additives for motor spirits, additives for oils, additives for coolants, additives for vehicle fuels, additives for liquid fuels, additives for fuel oils and additives for heating oils; wholesale services in the fields of chemicals and chemical preparations for operating and for maintenance of vehicles, mineral oils, industrial oils and greases, lubricants and lubricating agents, liquid and gaseous fuels, fuel oils, heating oils, fuels (including motor spirit); wholesale services in the fields of motor fuels, motor spirits and illuminants, additives for fuels, additives for motor fuels, additives for motor spirits, additives for oils, additives for coolants, additives for vehicle fuels,

additives for liquid fuels, additives for fuel oils and additives for heating oils; wholesale services via the internet in the fields of chemicals and chemical preparations for operating and for maintenance of vehicles, mineral oils, industrial oils and greases, lubricants and lubricating agents, liquid and gaseous fuels, fuel oils, heating oil, fuels (including motor spirit); wholesale via the internet in the fields of motor fuels, motor spirits and illuminants, additives for fuels, additives for motor fuels, additives for motor spirits, additives for oils, additives for coolants, additives for vehicle fuels, additives for liquid fuels, additives for fuel oils and additives for heating oils; online mail order retail services and mail order retail services via catalogues in the fields of chemicals and chemical preparations for operating and for maintenance of vehicles, mineral oils, industrial oils and greases, lubricants and lubricating agents, liquid and gaseous fuels, fuel oils, heating oils, fuels (including motor spirit); online mail order retail services and mail order retail services via catalogues in the fields of motor fuels, motor spirits and illuminants, additives for fuels, additives for motor fuels, additives for motor spirits, additives for oils, additives for coolants, additives for vehicle fuels, additives for liquid fuels, additives for fuel oils and additives for heating oils.

(260) AM 2018 94692 A

(800) 1369100

(151) 2017 08 04

(891) 2017 08 04

(731) SOREMARTEC SA

Findel Business Center, Complexe B, Rue de  
Trèves FINDEL L-2632, Luxembourg

(540)

## KINDER JOY

(591) Black,white

(511)

28 – Games, toys; action toys, construction toys, models (toys), scale model vehicles, game figurines.

30 – Pastry and confectionery, chocolate and chocolate-based products, edible ices, filled wafers, spread based on cocoa.

(260) AM 2018 94695 A

(800) 1369116

(151) 2027 05 12

(891) 2017 05 12

(731) Pearson plc

80 Strand, GB- London, WC2R 0RL,  
United Kingdom

(540)

## PEARSON

(591) Black,white

(511)

35 – Advertising; commercial management services; commercial administration; secretarial services; personnel recruitment; recruitment services; employment agency services; consulting services relating to personnel management; psychological testing for the selection of personnel; writing of résumés for others; human resources management; personnel recruitment advice; personnel placement services; evaluation of staff needs; management consultancy relating to personnel recruitment; management consulting relating to staff placement; staff evaluation services; company audits [commercial analyses]; business organization consultancy; commercial business appraisal; marketing; price comparison services.

36 – Insurance services; financial services; monetary affairs; real estate services; financial management; financial consultancy; insurance brokerage; mortgage banking operations; mutual funds; real estate management; loans [financing]; issuance of credit cards; banking services; brokerage; capital investment; charitable fundraising services; debt advice; company financing; private equity financing; private equity fund investment services; electronic funds transfer; financial underwriting and issuing of securities [investment bank].

38 – Telecommunication services; provision of chat rooms on the Internet; sending of messages [telecommunication]; satellite transmission; streaming data transmission; cable television broadcasting; connection by telecommunications to a global computer network; television broadcasting; transmission of video-on-demand footage; wireless communication services; wireless broadcasting services; transmission of data in streaming; streaming of audio, visual and audiovisual content via a global computer network; electronic transmission and streaming of digital content for others via a global and local computer network; transmission of videos on demand; broadcasting and transmission of radio and television programs; broadcasting of video and audio programs on the Internet; broadcasting services and providing of telecommunication access to video and audio content provided via an on demand online service; telecommunication services, namely, transmission of voice, data, graphics, images, audio and video provided via telecommunication networks, wireless communication networks and the Internet; telecommunication services, namely, transmission of podcasts; streaming of audio and video content via the Internet featuring music, films, news and sports; streaming of television programs and films via the Internet; subscription-based television broadcasting.

(260) AM 2018 94697 A  
 (800) 1369121  
 (151) 2017 06 07  
 (891) 2017 06 07  
 (731) SWATCH AG (SWATCH SA)  
 (SWATCH LTD.)  
 Jakob-Stämpfli-Strasse 94 CH-2502  
 Biel/Bienne, Switzerland

(540)

## YOUR MOVE

(591) Black, white

(511)

14 – Precious metals and their alloys and goods made of these materials or coated therewith included in this class, namely figurines, trophies; jewelry, namely rings, earrings, cuff links, bracelets, charms, brooches, chains, necklaces, tie pins, tie clips, jewelry caskets (cases), cases; precious stones, semi-precious stones; timepieces and chronometric instruments, namely chronometers, chronographs, clocks, watches, wristwatches, wall clocks, alarm clocks as well as parts and accessories for the aforesaid goods, namely hands, anchors, pendulums, barrels, watch cases, watch straps, watch dials, clockworks, watch chains, movements for timepieces, watch springs, watch glasses, presentation cases for timepieces, cases for timepieces.

(260) AM 2018 94698 A

(800) 1369133

(151) 2017 03 29

(891) 2017 03 29

(731) MEDTEX Sp. z o.o.

ul. Wadowicka 6 lok. 06, PL-30-415 Kraków,  
 Poland

(540)



(591) White and blue.

(531) 02.07.12; 02.07.23; 24.13.14; 24.13.25;  
 27.05.10; 27.05.24; 29.01.12

(511)

10 – Orthopaedic instruments; braces for joint fixation; applicators in the nature of sponges [for medical use]; orthopedic articles; orthopedic and mobility aids; orthopaedic bandages; orthopaedic knee bandages; suction bottles for medical use; medical and surgical catheters; shaped padding for supporting parts of the body [medical use]; power filters for medical use; goniometers for orthopaedic use; medical braces for application to the human

body; orthopaedic implants; artificial orthopaedic implants; surgical instruments for use in orthopedic surgery; medical instruments; orthopaedic instruments; forceps for medical use; medical blankets for the cooling of patients; medical blankets for the warming of patients; cervical collars; chairs especially made for medical use; examination couches specially made for medical use; hybrid beds being soft sided waterbeds [for medical use]; masks for use by medical personnel; support mattresses for medical use; support mattresses for medical use; support mattresses for preventing pressure sores; alternating pressure mattresses for medical use; elastomeric material for medical use; suture materials for medical use; splinting materials for medical use; medical braces; medical braces; medical support hosiery; medical compression stockings; medical support tights; medical supports for the body; mallets for medical use; medical stretchers; exercise boots [orthopaedic footwear]; exercise boots for medical rehabilitative purposes; protective breathing masks for medical applications; protective breathing masks made of non-woven materials for medical applications; electrically heated clothing for medical use; warmers for medical use; medical drapes of non-woven textile materials; ankle supports for medical use; orthopedic support bandages; orthopedic joint implants; orthotic footwear; orthopaedic compression supports; orthopaedic foot cushions; orthopaedic hip prostheses; orthopaedic femur prostheses; orthopaedic hip prostheses; orthopaedic fixation devices; toe separators [orthopaedic]; orthopaedic healing aids; orthotic inserts for footwear; orthotic inserts for footwear; orthopaedic inner soles incorporating arch supports; orthopedic joint implant prostheses; orthopaedic hosiery; mittens for medical use; eye shields for medical use; face shields for medical use; spine plates [medical apparatus]; abdominal pads for medical use; orthopedic soles; orthopedic soles; soles made of leather [orthopaedic]; toe relief pads [orthopaedic]; orthopaedic supports for heels; orthopaedic supports for feet; toe props [orthopaedic]; orthopaedic supports for heels; heel pads for orthopaedic use; alternating pressure pads for medical use; orthopaedic braces; bases for waterbeds [adapted for medical use]; pads for seats for wheelchairs [for medical use]; cushions for medical use for supporting infants being examined; cushions for medical use for supporting infants while being bathed; pillows for orthopedic use; orthopedic cushions; cervical pillows for medical use; medical stockings with decreasing compression; prostheses for medical treatment; medical prostheses; orthopaedic sheets adapted for use during orthopaedic operations; medical instruments for application in human bodies; medical devices, namely, intravascular implants comprised of artificial material; cushioning devices for medical

use; spine seats [medical apparatus]; silicone orthopedic implants; silicone orthopedic devices; compression socks for medical or therapeutic use; surgical apparatus and instruments for medical use; wrist braces for medical use; pressurised suits for medical use; forceps for medical use; orthopaedic splints; orthopaedic splints; orthopaedic strappings; slings for medical use; medical bags designed to hold medical instruments; bags [fitted] for medical instruments; diathermic handles for medical use; medical apparatus for use in laparoscopy; medical apparatus for introducing pharmaceutical preparations into the human body; medical devices for closing wounds; orthopaedic instruments; orthopedic apparatus for talipes; arch supports for footwear; insole-shells [orthopaedic]; shoe insoles for orthopedic use; orthotic inserts for footwear; toe inserts for footwear [orthopaedic]; pads for slippers [orthopaedic]; soft insoles [orthopaedic]; toe regulators [orthopaedic]; orthotic inserts for footwear; pads for shoes [orthopaedic]; arch cushions [orthopaedic]; arch supports [orthopaedic]; arch supports for orthopaedic shoes; suction bags for medical use; irrigation pouches for medical use; orthopaedic detachable insoles.

35 – Retailing and wholesaling (including via websites) of the following goods, for others, namely: orthopaedic appliances, orthopaedic apparatus for fixing joints, applicators in the form of sponges for medical use, orthopedic articles, orthopedic articles and mobility aids, orthopaedic bandages, orthopaedic knee bandages, suction bottles for medical use, medical and surgical catheters, shaped padding for supporting parts of the body (for medical use), power filters for medical use, goniometers for orthopaedic use, braces for application to the human body, orthopaedic implants, orthopaedic implants made from artificial materials, surgical instruments for use in orthopaedic surgery, medical instruments, orthopaedic instruments, forceps for medical use, medical blankets for cooling patients, medical blankets for warming patients, surgical collars, chairs, specially made for medical purposes, examination couches, specially made for medical purposes, hybrid beds being soft-sided waterbeds (for medical purposes), surgical masks, orthopaedic mattresses for medical use, orthopaedic mattresses for medical use, orthopaedic for preventing pressure sores, alternating pressure mattresses for medical purposes, elastomeric material for medical use, suture materials for medical use, splinting materials for medical use, medical braces, medical braces, medical support hosiery, medical compression stockings, medical compression panty hose, medical supports for the body, mallets for medical use, stretchers for medical use, exercise boots (orthopaedic footwear), exercise boots for medical rehabilitative purposes, protective breathing masks for medical purposes, protective breathing masks of

non-woven materials for medical purposes, electrically heated clothing for medical use, warmers for medical use, medical drapes of non-woven textile materials, ankle supports for medical use, orthopaedic support bandages, orthopaedic joint implants, orthotic footwear, orthopedic support dressings, orthopaedic foot cushions, orthopaedic prostheses, orthopaedic femur prostheses, orthopaedic hip prostheses, orthopedic fixation devices, orthopaedic toe separators, orthopaedic medicines, orthopaedic soles, orthopaedic inserts for footwear, orthopaedic inner soles with arch supports, orthopaedic joint implant prostheses, orthopaedic hosiery, mittens for medical use, eye shields for medical use, face shields for medical use, spine plates (medical apparatus), abdominal pads for medical use, soles for footwear (orthopaedic), orthopaedic soles, soles of leather (orthopaedic), toe relief pads (orthopaedic), orthopaedic supports for heels, orthopaedic supports for feet, toe props (orthopaedic), heel supports for orthopaedic use, heel pads for orthopaedic use, alternating pressure pads for medical use, orthopaedic supports, bases for waterbeds (adapted for medical purposes), pads for seats for wheelchairs (for medical purposes), cushions for medical use for supporting infants being examined, cushions for medical use for supporting infants being bathed, pillows for orthopaedic use, orthopaedic pillows, cervical pillows for medical use, medical stockings with decreasing compression, prostheses for medical treatment, medical prosthetics, orthopaedic sheets adapted for use during orthopaedic operations, medical instruments for use in human bodies, medical devices, namely intravascular implants comprised of artificial material, cushioning devices for medical use, spinal column supports (medical devices), silicone orthopaedic implants, silicone orthopaedic devices, compression socks for medical or therapeutic use, surgical apparatus and instruments for medical use, wrist braces for medical use, pressurised suits for medical use, tongs for medical use, splinting for orthopaedic use, orthopaedic splints, orthopaedic strappings, slings for medical use, medical bags designed to hold medical instruments, bags (fitted) for medical instruments, diathermic handles for medical use, medical apparatus for use in laparoscopy, medical apparatus for introducing pharmaceutical preparations into the human body, medical devices for closing wounds, orthopaedic appliances, orthopaedic apparatus for clubfoot, arch supports for footwear, insole shells (orthopaedic), shoe inserts for orthopaedic use, insoles for orthopaedic footwear, toe inserts for footwear (orthopaedic), pads for slippers (orthopaedic), soft insoles (orthopaedic), toe regulators (orthopaedic), orthopaedic insoles, orthopedic shoe inserts, arch cushions (orthopaedic), arch supports (orthopaedic), arch supports for

orthopaedic shoes, suction bags, for medical use, irrigation pouches, for medical use, detachable orthopaedic insoles; business management and organisation consultancy; retail shop and store services featuring the aforesaid goods, including via the internet; online retail sale services; mail order sale of the aforesaid goods; handling of purchase orders; conducting of online trade fairs for purchasing, selling and/or exchanging of goods and services; searching for data in a computer database, for others; auctioneering; auctioneering on the internet; computerized file management; document reproduction; marketing; advertising; preparation of publicity materials; radio advertising; television advertising; bill-posting; advertising the aforesaid goods and offered services on websites; organisation of and participation in trade fairs, exhibitions and demonstrations relating to the promotion of the aforesaid goods and offered services; commercial advice for consumers.

(260) AM 2018 94700 A  
(800) 1369152  
(151) 2017 05 18  
(891) 2017 05 18  
(731) WORLD MEDICINE İLAÇ SANAYİ VE  
TİCARET ANONİM ŞİRKETİ  
Evren Mah. Camiyolu Cad. No.50 K.1 B  
Zemin 4-5-6 GÜNESLİ/ BAGCILAR/  
İSTANBUL, Turkey

(540)

**TORVENTA  
TOPBEHTA**

(591) Black, white  
(531) 27.05.01; 28.05  
(511)

5 – Medicines for human purposes, medicines for veterinary purposes, vitamin preparations, chemical preparations for medical purposes, dietetic substances adapted for medical use, dietetic foods adapted for medical purposes, baby foods, medicinal herbs, herbal beverages adapted for medical purposes, nutritional supplements, pollen dietary supplements, mineral food supplements, protein dietary supplements, dietary supplements for animals, fodder supplements for veterinary purposes, medicines for dental purposes, hygienic products for medical purposes including sanitary pads, breast-nursing pads and bunion pads, waddings for medical purposes, plasters for medical purposes, dressings for medical purposes, babies' napkins, preparations for destroying noxious plants, preparations for destroying noxious animals, fungicides, deodorants other than for human beings or for animals, air deodorising preparations, disinfectants for hygiene purposes, antiseptics, detergents for medical purposes.

(260) AM 2018 94702 A  
(800) 1369183  
(151) 2017 08 02  
(891) 2017 08 02  
(731) SEAT, S.A.  
Autovia A-2 km.585 E-08760 Martorell  
(Barcelona), Spain

(540)



(591) Red; black; gray; white.  
(531) 27.05.02; 27.05.22; 29.01.13  
(511)

12 – Vehicles; apparatus for locomotion by land; cars; vehicle parts and accessories

25 – Ready-to-wear clothing for women, men and children; footwear (except orthopedic footwear) and headgear; clothing for motorists and cyclists; T-shirts; scarves; belts (clothing); neckties; gloves (clothing); Ascots; caps; sun visors.

27 – Carpets for automobiles; mats for automobiles; rugs for automobiles.

(260) AM 2018 94703 A  
(800) 1369184  
(151) 2017 08 02  
(891) 2017 08 02  
(731) SEAT, S.A.  
Autovia A-2 km.585, E-08760 Martorell  
(Barcelona), Spain

(540)



(591) White; red; black; gray.  
(531) 25.07.03; 25.07.04; 26.04.09; 27.05.02;  
27.05.03; 27.05.08; 27.05.17; 27.05.21;  
29.01.14

(511)

12 – Vehicles; apparatus for locomotion by land; cars; vehicle parts and accessories.

25 – Ready-to-wear clothing for women, men and children; footwear (except orthopedic footwear) and headgear; clothing for motorists and cyclists; T-shirts; scarves; belts (clothing); neckties; gloves (clothing); Ascots; caps; sun visors.

27 – Carpets for automobiles; mats for automobiles; rugs for automobiles.

(260) AM 2018 94705 A

(800) 1369203

(151) 2017 04 05

(891) 2017 04 05

(731) Essity Hygiene and Health Aktiebolag  
SE-405 03 Göteborg, Sweden

(540)



(591) Dark blue and magenta.

(531) 05.05.20; 05.05.21; 27.03.01; 27.03.11;  
29.01.12

(511)

3 – Bleaching preparations; substances for laundry use; detergents; cleaning polishing, scouring and abrasive preparations; skin care products, namely washing creams, cleansing creams, moisturizers, skin lotions, barrier creams, zinc creams, hand-washing substances, soaps, cakes of soap; perfumery, essential oils; bath oils; shampoos and conditioners; hair gels; after-shave lotions; toothpaste; deodorants; disposable impregnated paper and cotton articles (toiletries) for cleaning, personal sanitary and cosmetic purposes; cotton wool; cotton sticks; cleaning and polishing paper containing cellulose or not.

5 – Disposable paper and cotton articles impregnated with pharmaceutical lotions for cleaning and sanitary purposes; breast nursing pads; disposable diapers; diaper pants; disposable diapers, diaper pants and other absorbent articles; nappy liners; sanitary panty liners; tampons; sanitary napkins (towels) and other absorbent articles for sanitary purposes; ointments; diagnostic agents for pharmaceutical use; wound cleansing set composed of medical cleansers for wounds and wound dressings; plasters, dressings, wound dressings, medical strips, bandages for sanitary purposes (and/or medical purposes).

9 – Computer software in digital form containing information relating to all aspects of health care, personal care, incontinence care and geriatric care; computer software related to the measurement of patterns of urination; apparatus for the transmission of data; data storage devices; data processing equipment and accessories, communication equipment; sensors and detectors; software for analyzing business management and customer services for analyzing traffic and visitor data, consumption and stock levels; software for steering and optimizing operations, software for improvement of quality; software for providing information to customers and staff relating to traffic and visitor data, consumption and stock levels; software in form of apps; computer systems for automatic control of ventilating, air-purifying and air-freshening apparatus and installations, sanitary

apparatus and installations, in particular toilets, urinals (sanitary fixtures), wash bowls, hand drying apparatus, towel dispensers, soap dispensers, toilet paper dispensers, aerosol containers.

10 – Orthopedic support dressings and orthopedic bandages and hosiery; medical compression stockings, tights and socks, medical support stockings; casting tapes and bandages for orthopedic purposes; splints for surgical purposes; orthopedic articles; padding material for orthopedic purposes (included in this class); draw-sheets for sick beds.

16 – Paper; paper wipes containing cellulose or not, for wiping dry; paper products for household, hygienic, sanitary and cosmetic purposes, namely, tissue paper, kitchen rolls, toilet paper, paper handkerchiefs, cellulose wipes, paper hand towels, paper napkins, paper serviettes, paper washcloths, paper towels, paper tissues, babies bibs of paper, face towels of paper, facial tissues of paper; paper and plastic sachets and bags; protective covers made of paper, namely bibs of paper, paper pads for changing nappies, paper table cloths; colour prints, printed emblems, printed patterns, printed paper labels, graphic prints; printing paper, fine paper; writing paper, newsprint, paper for books, newspapers, catalogues, magazines and other printed matters; packagings made of paper or plastic; plastic material for packaging of soaps, degreasing agents, detergents; table linen of paper; absorbent paper.

20 – Non-metallic fixed stands (holders) and dispensers for products made of paper, namely towels, serviettes, kitchen rolls and toilet rolls; bins, bins for disposal of sanitary products.

21 – Household stands (holders), holders, containers and dispensers for paper, paper towels, liquid soap, air fresheners and other household, kitchen and toilet products; cleaning cloths; household and kitchen utensils and containers (not of precious metal or coated therewith).

24 – Woven fabrics and textile goods not included in other classes; bed and table linen, woven and non-woven; bed and table covers, under sheets.

35 – Business information services provided online from a computer database or the internet; distribution of samples; systematization of data in databases.

38 – Providing access to a compilation of information from computer databases matter in relation to health care, hygienic care and geriatric care; providing access to a global computer network for the transfer and dissemination of information.

41 – Education; education services relating to personal care, health care and geriatric care; arranging and conducting of educational seminars in relation to personal care, health care and geriatric care.

42 – Industrial analysis and research services in the field of the paper industry including area of paper and cotton products for household, hygienic, sanitary and cosmetic purposes; quality assurance consultancy; advice and analysis relating to improvement of quality in relation to analysis of traffic and visitor data, product consumption and stock levels.

44 – Healthcare; consulting services relating to health; individualised and group healthcare services provided through planning, organizing and monitoring, the aforementioned services also provided online or via the internet; hygienic and beauty care for human beings

(260) AM 2018 94706 A

(800) 1369204

(151) 2017 04 05

(891) 2017 04 05

(731) ESSITY HYGIENE AND HEALTH

AKTIEBOLAG

SE-405 03 Göteborg, Sweden

(540)



(591) Dark blue and magenta.

(531) 05.05.20; 05.05.21; 29.01.12

(511)

3 – Bleaching preparations; substances for laundry use; detergents; cleaning polishing, scouring and abrasive preparations; skin care products, namely washing creams, cleansing creams, moisturizers, skin lotions, barrier creams, zinc creams, hand-washing substances, soaps, cakes of soap; perfumery, essential oils; bath oils; shampoos and conditioners; hair gels; after-shave lotions; toothpaste; deodorants; disposable impregnated paper and cotton articles (toilettries) for cleaning, personal sanitary and cosmetic purposes; cotton wool; cotton sticks; cleaning and polishing paper containing cellulose or not.

5 – Disposable paper and cotton articles impregnated with pharmaceutical lotions for cleaning and sanitary purposes; breast nursing pads; disposable diapers; diaper pants; disposable diapers, diaper pants and other absorbent articles; nappy liners; sanitary panty liners; tampons; sanitary napkins (towels) and other absorbent articles for sanitary purposes; ointments; diagnostic agents for pharmaceutical use; wound cleansing set composed of medical cleansers for wounds and wound dressings; plasters, dressings, wound dressings, medical strips, bandages for sanitary purposes (and/or medical purposes).

9 – Computer software in digital form containing information relating to all aspects of health care, personal care, incontinence care and geriatric care; computer software related to the measurement of patterns of urination; apparatus for the transmission of data; data storage devices; data processing equipment and accessories, communication equipment; sensors and detectors; software for analyzing business management and customer services for analyzing traffic and visitor data, consumption and stock levels; software for steering and optimizing operations, software for improvement of quality; software for providing information to customers and staff relating to traffic and visitor data, consumption and stock levels; software in form of apps; computer systems for automatic control of ventilating, air-purifying and air-freshening apparatus and installations, sanitary apparatus and installations, in particular toilets, urinals (sanitary fixtures), wash bowls, hand drying apparatus, towel dispensers, soap dispensers, toilet paper dispensers, aerosol containers.

10 – Orthopedic support dressings and orthopedic bandages and hosiery; medical compression stockings, tights and socks, medical support stockings; casting tapes and bandages for orthopedic purposes; splints for surgical purposes; orthopedic articles; padding material for orthopedic purposes (included in this class); draw-sheets for sick beds.

16 – Paper; paper wipes containing cellulose or not, for wiping dry; paper products for household, hygienic, sanitary and cosmetic purposes, namely, tissue paper, kitchen rolls, toilet paper, paper handkerchiefs, cellulose wipes, paper hand towels, paper napkins, paper serviettes, paper washcloths, paper towels, paper tissues, babies bibs of paper, face towels of paper, facial tissues of paper; paper and plastic sachets and bags; protective covers made of paper, namely bibs of paper, paper pads for changing nappies, paper table cloths; colour prints, printed emblems, printed patterns, printed paper labels, graphic prints; printing paper, fine paper; writing paper, newsprint, paper for books, newspapers, catalogues, magazines and other printed matters; packagings made of paper or plastic; plastic material for packaging of soaps, degreasing agents, detergents; table linen of paper; absorbent paper.

20 – Non-metallic fixed stands (holders) and dispensers for products made of paper, namely towels, serviettes, kitchen rolls and toilet rolls; bins, bins for disposal of sanitary products.

21 – Household stands (holders), holders, containers and dispensers for paper, paper towels, liquid soap, air fresheners and other household, kitchen and toilet products; cleaning cloths; household and kitchen utensils and containers (not of precious metal or coated therewith).

24 – Woven fabrics and textile goods not included in other classes; bed and table linen, woven and non-woven; bed and table covers, under sheets.

35 – Business information services provided on-line from a computer database or the internet; distribution of samples; systematization of data in databases.

38 – Providing access to a compilation of information from computer databases matter in relation to health care, hygienic care and geriatric care; providing access to a global computer network for the transfer and dissemination of information.

41 – Education; education services relating to personal care, health care and geriatric care; arranging and conducting of educational seminars in relation to personal care, health care and geriatric care.

42 – Industrial analysis and research services in the field of the paper industry including area of paper and cotton products for household, hygienic, sanitary and cosmetic purposes; quality assurance consultancy; advice and analysis relating to improvement of quality in relation to analysis of traffic and visitor data, product consumption and stock levels.

44 – Healthcare; consulting services relating to health; individualised and group healthcare services provided through planning, organizing and monitoring, the aforementioned services also provided on-line or via the internet; hygienic and beauty care for human beings.

(260) AM 2018 94707 A

(800) 1369218

(151) 2017 07 27

(891) 2017 07 27

(731) Brisio Holdings Ltd

Christodoulou Chatzipavlou, 205 Louloupis Court, 2nd Floor, Office 201, CY-3036 Limassol, Cyprus

(540)

**THEVILLAGE**

(591) Black,white

(531) 27.05.17

(511)

16 – Artists' materials; typewriters and office requisites [except furniture]; instructional and teaching material [except apparatus]; albums; almanacs; atlases; posters; paper bows; table linen of paper; tickets; forms, printed; note books; drawing pads; loose-leaf binders; wristbands for the retention of writing instruments; pamphlets; booklets; waxed paper; paper for recording machines; paper for radiograms; electrocardiograph paper; wood pulp paper; parchment paper; writing paper; luminous paper; toilet paper; wrapping paper; paper; blotters; newsletters; rollers for typewriters; house painters' rollers; composing sticks; signboards of paper or

cardboard; sewing patterns; newspapers; electro-types; hectographs; terrestrial globes; engravings; slate pencils; pencil leads; pencil holders; chalk holders; diagrams; engraving plates; writing slates; blackboards; galley racks [printing]; drawing boards; cream containers of paper; money clips; tags for index cards; bookmarkers; etching needles; printed publications; graphic representations; graining combs; calendars; tear-off calendars; tracing paper; tracing patterns; gums [adhesives] for stationery or household purposes; lithographic stones; pencils; pencil lead holders; charcoal pencils; pictures; transfers [decalcomanias]; cardboard; hat boxes of cardboard; files [office requisites]; cards; geographical maps; perforated cards for Jacquard looms; catalogues; covers of paper for flower pots; paintbrushes; painters' brushes; writing brushes; typewriter keys; glue for stationery or household purposes; printing blocks; books; comic books; drawing pins; cigar bands; paint boxes [articles for use in school]; French curves; paper ribbons; typewriter ribbons; adhesive tapes for stationery purposes; square rulers; viscose sheets for wrapping; steel letters; type [numerals and letters]; lithographs; architects' models; postage stamps; graphic prints; modelling materials; teaching materials [except apparatus]; sealing compounds for stationery purposes; packaging material made of starches; addressing machines; postage meters; chalk for lithography; writing chalk; tailors' chalk; marking chalk; painters' easels; hand-rests for painters; bibs of paper; cords for bookbinding; numbering apparatus; sealing wafers; passport holders; plastic cling film, extensible, for palletization; handwriting specimens for copying; oleographs; musical greeting cards; greeting cards; postcards; etchings; bags for microwave cooking; palettes for painters; ink sticks; folders for papers; papier mâché; pastels [crayons]; pen cases; bookbindings; pen wipers; nibs of gold; steel pens; drawing pens; song books; sealing stamps; clipboards; address plates for addressing machines; handkerchiefs of paper; plastic film for wrapping; letter trays; trays for sorting and counting money; coasters of paper; bookends; stamp stands; mats for beer glasses; stands for pens and pencils; photograph stands; stamp pads; towels of paper; gummed cloth for stationery purposes; printers' blankets, not of textile; portraits; paperweights; writing cases [sets]; writing materials; hand labelling appliances; printed matter; prospectuses; printed timetables; indexes; graphic reproductions; face towels of paper; staples for offices; erasing products; writing board erasers; sealing wax; arithmetical tables; placards of paper or cardboard; writing or drawing books; stationery; cardboard tubes; Indian inks; chart pointers, non-electronic; envelope sealing machines for offices; sealing machines for offices; vignetting apparatus; apparatus for mounting photographs; stapling presses [office requisites];



textbooks; paper coffee filters; silver paper; molds for modelling clays [artists' materials]; photo-engravings; stencil cases; canvas for painting; chromolithographs [chromos]; correcting ink [heliography]; ink; inkwells; blueprints; balls for ball-point pens; printing type; address stamps; paper and cardboard; plastic materials for packaging; printing fonts; printers' type, printing blocks; aquarelles; document laminators for office use; pads [stationery]; paper sheets [stationery]; drawer liners of paper, perfumed or not; carbon paper; Xuan paper for Chinese painting and calligraphy; modelling wax, not for dental purposes; holders for stamps [seals]; holders for checkbooks [cheque books]; punches [office requisites]; pen clips; tracing needles for drawing purposes; bags [envelopes, pouches] of paper or plastics, for packaging; paper shredders for office use; tracing cloth; paintings [pictures], framed or unframed; wood pulp board [stationery]; card files; index cards [stationery]; printed informational cards; paper tapes and cards for the recordal of computer programmes; spools for inking ribbons; isinglass for stationery or household purposes; starch paste [adhesive] for stationery or household purposes; business record books; envelopes [stationery]; manifolds [stationery]; cases for stamps [seals]; boxes of paper or cardboard; correcting fluids [office requisites]; office machine ribbons; inking ribbons for computer printers; plastic bubble packs for wrapping or packaging; sheets of reclaimed cellulose for wrapping; bookbinding material; adhesives [glues] for stationery or household purposes; filtering materials [paper]; bookbinding apparatus and machines [office equipment]; typewriters, electric or non-electric; folders [stationery]; garbage bags of paper or of plastics; printing sets, portable [office requisites]; stickers [stationery]; office stationery; paper knives [cutters] [office requisites]; bottle envelopes of paper or cardboard; document covers [stationery]; embroidery designs [patterns]; disposable pads of paper or cellulose for diaper changing; office perforators; pens [office requisites]; seals for office use; informational letters; binding strips [bookbinding]; inking sheets for document reproducing machines; inking sheets for duplicators; drawing materials; drawing boards [painters' articles]; rubber erasers; obliterating stamps; office requisites, except furniture; school supplies [stationery]; adhesive tape dispensers [office requisites]; stapling presses [non-electric staplers]; pencil sharpening machines, electric or non-electric; printers' reglets; elastic bands for offices; penholders; tissues of paper for removing make-up; scrapers [erasers] for offices; biological samples for use in microscopy [teaching materials]; histological sections for teaching purposes; figurines [statuettes] of papier mâché; composing frames [printing]; transparencies [stationery]; moisteners [office requisites]; moisteners for gummed surfaces

[office requisites]; bottle wrappers of paper or cardboard; flags of paper; photographs [printed]; artists' watercolor saucers; cabinets for stationery [office requisites]; stamps [seals]; advertisement boards of paper or cardboard; prints [engravings]; labels of paper.

28 – Games and playthings; decorations for Christmas trees; toy vehicles; amusement machines, automatic and coin-operated; novelties for parties, dances [party favors, favours]; skating boots with skates attached; dolls' feeding bottles; shuttlecocks; spinning tops [toys]; jigsaw puzzles; punching bags; hang gliders; discuses for sports; dolls' houses; surfboards; skateboards; sailboards; chessboards; checkerboards; darts; cups for dice; kites; toys for pets; plush toys; board games; ring games; kaleidoscopes; bladders of balls for games; rosin used by athletes; edges of skis; bingo cards; playing cards; fairground ride apparatus; rocking horses; swings; skittles; skittles [games]; billiard cues; golf clubs; hockey sticks; bells for Christmas trees; dolls' rooms; confetti; roller skates; dice; paintball guns [sports apparatus]; ski bindings; dolls' beds; toy building bricks; dolls; flippers for swimming; bows for archery; skis; waterskis; surf skis; hunting game calls; puppets; carnival masks; theatrical masks; fencing masks; masts for sailboards; chalk for billiard cues; targets; electronic targets; balls for games; billiard table cushions; billiard cue tips; dolls' clothes; fencing weapons; twirling batons; paragliders; toy pistols; percussion caps [toys]; horseshoe games; candle holders for Christmas trees; Christmas tree stands; sole coverings for skis; decoys for hunting or fishing; scent lures for hunting or fishing; archery implements; kite reels; soap bubbles [toys]; divot repair tools [golf accessories]; protective paddings [parts of sports suits]; rackets; foils for fencing; surfboard leashes; harness for sailboards; rollers for stationary exercise bicycles; scooters [toys]; butterfly nets; nets for sports; appliances for gymnastics; quoits; bar-bells; climbers' harness; artificial snow for Christmas trees; snowshoes; clay pigeon traps; billiard tables; coin-operated billiard tables; tables for table tennis; tables for table football; strings for rackets; cricket bags; radio-controlled toy vehicles; machines for physical exercises; tennis ball throwing apparatus; conjuring apparatus; bowling apparatus and machinery; bags especially designed for skis and surfboards; marbles for games; billiard balls; playing balls; chess games; spring bars for exercise; starting blocks for sports; flying discs [toys]; dominoes; spring boards [sports articles]; Christmas trees of synthetic material; pinatas; mobiles [toys]; practical jokes [novelties]; seal skins [coverings for skis]; building games; explosive bonbons [Christmas crackers]; ice skates; roulette wheels; mah-jong; scale model vehicles; knee guards [sports articles]; elbow guards [sports articles]; gloves for games; toy

air pistols; caps for pistols [toys]; rattles [playthings]; bite sensors [fishing tackle]; billiard markers; weight lifting belts [sports articles]; sling shots [sports articles]; harpoon guns [sports articles]; sleds [sports articles]; golf bags, with or without wheels; slides [playthings]; backgammon games; men's athletic supporters [sports articles]; ornaments for Christmas trees, except illumination articles and confectionery; apparatus for games; chips for gambling; checkers [games]; shin guards [sports articles]; camouflage screens [sports articles]; swimming pools [play articles].

35 – Advertising; business management; business administration; import-export agency services; commercial information agency services; advertising agency services; cost price analysis; rental of advertising space; account auditing; employment agency services; computerized file management; invoicing; demonstration of goods; opinion polling; market studies; business information; business investigations; personnel recruitment; business management and organization consultancy; business organization consultancy; business management consultancy; professional business consultancy; layout services for advertising purposes; business management of performing artists; news clipping services; updating of advertising material; word processing; organization of exhibitions for commercial or advertising purposes; organization of trade fairs for commercial or advertising purposes; shop window dressing; business appraisals; payroll preparation; sponsorship search; business management assistance; commercial or industrial management assistance; economic forecasting; auctioneering; office machines and equipment rental; publicity material rental; rental of vending machines; rental of photocopying machines; publication of publicity texts; radio advertising; bill-posting; distribution of samples; dissemination of advertising matter; writing of publicity texts; on-line advertising on a computer network; advertising by mail order; television advertising; document reproduction; compilation of statistics; business inquiries; systemization of information into computer databases; tax preparation; drawing up of statements of accounts; commercial administration of the licensing of the goods and services of others; public relations; modelling for advertising or sales promotion; relocation services for businesses; price comparison services; procurement services for others [purchasing goods and services for other businesses]; business efficiency expert services; arranging subscriptions to telecommunication services for others; office functions; book-keeping; transcription of communications [office functions]; commercial information and advice for consumers [consumer advice shop]; marketing consultancy; secretarial and clerical services; arranging newspaper subscriptions for others; data search in

computer files for others; presentation of goods on communication media, for retail purposes; sales promotions at point of purchase or sale, for others; rental of advertising time on communication media; typing; compilation of information into computer databases; personality testing for recruitment purposes; business management of hotels; administrative processing of purchase orders; telephone answering for unavailable subscribers; photocopying services.

38 – Telecommunications; news agency services; television broadcasting; cable television broadcasting; electronic bulletin board services [telecommunications services]; information about telecommunication; providing access to databases; providing telecommunications connections to a global computer network; providing telecommunication channels for teleshopping services; message sending; computer aided transmission of messages and images; transmission of telegrams; rental of message sending apparatus; rental of modems; rental of telecommunication equipment; rental of telephones; rental of facsimile apparatus; radio broadcasting; communications by fiber optic networks; communications by cellular phones; communications by computer terminals; satellite transmission; communications by telegrams; communications by telephone; facsimile transmission; paging services [radio, telephone or other means of electronic communication]; telex services; voice mail services; telegraph services; telephone services; telecommunications routing and junction services; providing internet chatrooms; providing user access to the Internet [service providers]; communication of data by electronic mail; providing access to a worldwide computer network; teleconferencing services.

41 – Providing of training; entertainment services; academies [education]; rental of tennis courts; lending library services; videotaping; physical education; discotheque services; animal training; dubbing; gambling services; publication of books; education information; recreation information; entertainment information; movie studio services; layout services, other than for advertising purposes; microfilming; videotape editing; production of radio and television programmes; religious education; gymnastic instruction; correspondence courses; practical training [demonstration]; organization of balls; arranging and conducting of colloquiums; arranging and conducting of congresses; arranging and conducting of conferences; arranging and conducting of concerts; arranging and conducting of workshops [training]; arranging and conducting of seminars; arranging and conducting of symposiums; arranging of beauty contests; organization of lotteries; organization of shows [impresario services]; organization of sports competitions; vocational guidance [education or training advice];

amusement park services; sign language interpretation; television entertainment; mobile library services; providing golf facilities; providing sports facilities; providing amusement arcade services; cinema presentations; presentation of live performances; theatre productions; educational examination; production of motion pictures; rental of audio equipment; rental of video cameras; rental of video cassette recorders; rental of videotapes; rental of show scenery; rental of motion pictures; rental of stadium facilities; rental of lighting apparatus for theatrical sets or television studios; rental of radio and television sets; rental of skin diving equipment; rental of stage scenery; electronic desktop publishing; on-line publication of electronic books and journals; radio entertainment; entertainer services; zoological garden services; news reporters services; party planning [entertainment]; music composition services; subtitling; calligraphy services; providing museum facilities [presentation, exhibitions]; teaching; orchestra services; translation; ticket agency services [entertainment]; recording studio services; photography; photographic reporting; boarding school education; production of shows; modelling for artists; booking of seats for shows; nursery schools; health club services [health and fitness training]; entertainment club services; nightclub services [entertainment]; presentation of variety shows; game services provided on-line from a computer network; providing on-line electronic publications, not downloadable; organization of exhibitions for cultural or educational purposes; providing recreation facilities; organization of competitions [education or entertainment]; videotape film production, other than advertising films; rental of sound recordings; rental of cinematographic apparatus; rental of sports equipment, except vehicles; publication of texts, other than publicity texts; writing and publication of texts, other than publicity texts; sport camp services; providing casino facilities [gambling]; scriptwriting, other than for advertising purposes; on-line digital publishing services.

42 – Scientific and technological services and research and design relating thereto; industrial analysis and research services; chemical analysis; graphic arts design; computer virus protection services; engineering; installation of computer software; meteorological information; material testing; textile testing; bacteriological research; biological research; geological research; research in the field of environmental protection; cosmetic research; mechanical research; chemical research; analysis for oil-field exploitation; underwater exploration; technical research; calibration [measuring]; computer software consultancy; oil-well testing; quality control; vehicle roadworthiness testing; dress designing; updating of computer software; design of interior decor; conversion of data

or documents from physical to electronic media; urban planning; providing search engines for the internet; computer system design; rental of web servers; computer rental; geological prospecting; oil prospecting; duplication of computer programs; construction drafting; computer software design; cloud seeding; consultancy in the field of energy-saving; creating and maintaining web sites for others; computer programming; chemistry services; packaging design; surveying; design and development of computer hardware and software; architectural research; authenticating works of art; development of computer databases; technical project planning; research in the fields of chemistry, biology and physics; research and development of new products for others; consultancy in the design and development of computer hardware; architectural consultancy; consultancy in the field of construction drafting; geological estimation and research; oil-field surveys; computer software support services; conversion of computer programs and data, other than physical conversion; rental of computer software; hosting web sites on the Internet; styling [industrial design]

(260) AM 2018 94733 A

(800) 1371202

(151) 2017 03 22

(891) 2017 10 19

(731) «KONTI-RUS» JOINT STOCK COMPANY  
ul. Zolotaia, 13, RU-305000 Kursk, Russian  
Federation

(540)

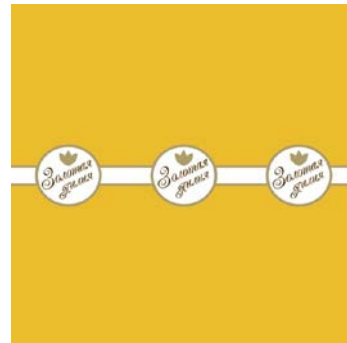

(591) Yellow, white, golden and light brown.

(531) 05.05.20; 25.07.01; 26.01.06; 26.04.01;  
26.04.10; 29.01.12

(511)

30 – Confectionery.

(260) AM 2018 94734 A

(800) 1371204

(151) 2016 08 10

(891) 2017 07 31

(731) ELBİ ELEKTRİK ULUSLARARASI  
TİCARET VE SANAYİ ANONİM ŞİRKETİ  
Mehmet Akif Ersoy Mah. Maltepe Cad.

NO:15 Taşoluk, Arnavutköy, Gaziosmanpaşa,  
İstanbul, Turkey

(540)

**TIVANO**

(591) Black, white

(511)

9 – Electrical distribution boards.

(260) AM 2018 94735 A

(800) 1371223

(151) 2017 04 05

(891) 2017 04 05

(731) Essity Hygiene and Health Aktiebolag  
SE-405 03 Göteborg, Sweden

(540)



(591) Black, white

(531) 05.05.20; 27.05.21

(511)

3 – Bleaching preparations; substances for laundry use; detergents; cleaning polishing, scouring and abrasive preparations; skin care products, namely washing creams, cleansing creams, moisturizers, skin lotions, barrier creams, zinc creams, hand-washing substances, soaps, cakes of soap; perfumery, essential oils; bath oils; shampoos and conditioners; hair gels; after-shave lotions; toothpaste; deodorants; disposable impregnated paper and cotton articles (toilettries) for cleaning, sanitary and cosmetic purposes; cotton wool; cotton sticks.

5 – Disposable paper and cotton articles impregnated with pharmaceutical lotions for cleaning and sanitary purposes; breast nursing pads; disposable diapers; diaper pants; disposable diapers, diaper pants and other absorbent articles; nappy liners, sanitary panty liners, tampons; sanitary napkins (towels) and other absorbent articles for sanitary purposes; ointments; diagnostic agents for pharmaceutical use; wound cleansing set composed of medical cleansers for wounds and wound dressings; plasters, dressings, wound dressings, medical strips, bandages for sanitary purposes (and/or medical purposes).

9 – Computer software in digital form containing information relating to all aspects of health care, personal care, incontinence care and geriatric care; computer software related to the measurement of patterns of urination; apparatus for the transmission of data; data storage devices; data processing equipment and accessories, communication equipment; sensors and detectors; software for analyzing business management and customer services for analy-

zing traffic and visitor data, consumption and stock levels; software for steering and optimizing operations, software for improvement of quality; software for providing information to customers and staff relating to traffic and visitor data, consumption and stock levels; software in form of apps; computer systems for automatic control of ventilating, air-purifying and air-freshening apparatus and installations, sanitary apparatus and installations, in particular toilets, urinals (sanitary fixtures), wash bowls, hand drying apparatus, towel dispensers, soap dispensers, toilet paper dispensers, aerosol containers.

10 – Orthopedic support dressings and orthopedic bandages and hosiery; medical compression stockings, tights and socks, medical support stockings; casting tapes and bandages for orthopedic purposes; splints for surgical purposes; orthopedic articles; padding material for orthopedic purposes (included in this class); draw-sheets for sick beds.

16 – Paper; paper wipes containing cellulose or not, for wiping dry; paper products for household, hygienic, sanitary and cosmetic purposes, namely, tissue paper, kitchen rolls, toilet paper, paper handkerchiefs, cellulose wipes, paper hand towels, paper napkins, paper serviettes, paper washcloths, paper towels, paper tissues, babies bibs of paper, face towels of paper, facial tissues of paper; protective covers made of paper namely bibs of paper, paper pads for changing nappies; paper table cloths; printing products namely colour prints, printed emblems, printed patterns, printed paper labels, graphic prints; printing paper, fine paper; writing paper, newsprint, paper for books, newspapers, catalogues, magazines and other printed matters; packaging's made of paper or plastic; plastic material for packaging of soaps, degreasing agents, detergents; table linen of paper, absorbent paper.

20 – Non-metallic fixed stands (holders) and dispensers for products made of paper, namely towels, serviettes, kitchen rolls and toilet rolls; bins, bins for disposal of sanitary products.

21 – Household stands (holders), holders, containers and dispensers for paper, paper towels, liquid soap, air fresheners and other household, kitchen and toilet products; cleaning cloths; household and kitchen utensils and containers (not of precious metal or coated therewith).

24 – Woven fabrics and textile goods not included in other classes; bed and table linen, woven, non-woven; bed and table covers, under sheets.

35 – Business information services provided on-line from a computer database or the internet; distribution of samples; systematization of data in databases.

38 – Providing access to a compilation of information from computer databases matter in relation to health care, hygienic care and geriatric care; provi-

ding access to a global computer network for the transfer and dissemination of information.

41 – Education; education services relating to personal care, health care and geriatric care; arranging and conducting of educational seminars in relation to personal care, health care and geriatric care.

42 – Industrial analysis and research services in the field of the paper industry including area of paper and cotton products for household, hygienic, sanitary and cosmetic purposes; quality assurance consultancy; advice and analysis relating to improvement of quality in relation to analysis of traffic and visitor data, product consumption and stock levels.

44 – Healthcare; consulting services relating to health; individualised and group healthcare services provided through planning, organizing and monitoring, the aforementioned services also provided online or via the internet; hygienic and beauty care for human beings.

(260) AM 2018 94737 A

(800) 1371307

(151) 2017 06 01

(891) 2017 06 01

(731) Apple Inc.

1 Infinite Loop, Cupertino CA 95014, USA

(540)

**SIRI**

(591) Black, white

(511)

35 – Advertising, marketing, and promotion services; advertising and marketing services, namely, promoting the goods and services of others; computerized database and file management; data processing services; creating indexes of information, sites and other resources available on global computer networks and other electronic and communications networks for others, for advertising and commercial purposes; promoting the goods and services of others by providing, searching, browsing and retrieving information, sites, and other resources available on global computer networks and other electronic and communications networks for others; promoting the goods and services of others by organizing content of business information provided over a global computer network and other electronic and communications networks according to user preferences; providing business, consumer product, and commercial information over computer networks and global communication networks; providing consumer product information for the purpose of selecting general consumer merchandise to meet the consumer's specifications.

(260) AM 2018 94742 A

(800) 1371337

(151) 2017 06 09

(891) 2017 06 09

(731) 5K YÜZEY TEKNOLOJİLERİ ORMAN ÜRÜNLERİ MOBİLYA SANAYİ VE TİCARET ANONİM ŞİRKETİ

Güzelhisar Mah. Yıldırım Beyazıt Cad. No:9, Akyurt Ankara, Turkey

(540)



(591) Black and gold.

(531) 26.04.02; 26.04.22; 26.04.24; 27.05.01;

27.05.24; 29.01.12

(511)

19 – Sand, gravel, crushed stone, asphalt, bitumen, cement, gypsum, plaster, concrete, marble blocks for construction, included in this class, building materials (as finished products) made of concrete, gypsum, clay, potters' clay, stone, marble, wood, plastics and synthetic materials for building, construction, road construction purposes, included in this class; non-metallic buildings, non-metallic building materials, poles not of metal for power lines, barriers not of metal; natural and synthetic coatings in the form of panels and sheets, being building materials; bitumen cardboard coatings for roofing; bitumen coating for roofing; traffic signs not of metal, non-luminous and non-mechanical, for roads, monuments and statuettes of stone, concrete and marble, building glass, prefabricated swimming pools not of metal (structures), aquarium sand.

(260) AM 2018 94756 A

(800) 1318151

(151) 2016 04 13

(891) 2017 09 08

(731) Beijing Tiexue Tech. Co., Ltd

Rm.1804-1805, NO.1 Building, 18 Danling St, Haidian District, Beijing, 100080, China

(540)



(591) Black, white

(531) 24.15.21; 26.03.02; 27.05.01; 27.05.17

(511) 25 – Clothing; layettes [clothing]; wet suits for water-skiing; waterproof clothing; shoes; hats; hosiery; gloves [clothing]; neckties; girdles.

(260) AM 2018 94761 A

(800) 1370671

(151) 2017 09 08

(891) 2017 09 08

(731) Responsible Gold Operations Ltd  
109 North Post Oak Lane, Suite 435 Houston  
TX 77024, USA

(540)

**G-COIN**

(591) Black and white

(531) 27.05.17

(511)

36 – Providing an on-line exchange for trading in virtual currency and electronic money; brokerage services in the nature of virtual currency and electronic money trading; electronic funds transfer services; financial services, namely, providing a virtual currency for use by and transfer among members of an on-line community via a global computer network; currency trading services; currency transfer services; virtual currency exchange transaction services for transferable electronic cash equivalent units having specified cash value; provision of prepaid tokens, namely, processing electronic payments made through prepaid purchase tokens; money transfer services; currency dealing services; brokerage of currency; electronic cash transactions; issuance of virtual currency tokens; virtual money exchange services; commodity trading services.

(260) AM 2018 94763 A

(800) 1370769

(151) 2017 03 24

(891) 2017 03 24

(731) Probiotics International Limited  
Lopen Head Somerset TA13 5JH, United  
Kingdom

(540)

**LEPICOL**

(591) Black and white

(511)

5 – Pharmaceutical and medicinal preparations and substances; nutritional and dietetic products; healthcare formulations and supplements containing fibre and bacterial preparations; plant extracts.

(260) AM 2018 94764 A

(800) 1370779

(151) 2017 07 12

(891) 2017 07 12

(731) Wuzhanmao Wine Industry Co., Ltd  
55 Tianfu Road, Xiaofeng Town, Anji County  
313301 Zhejiang Province, China

(540)

**乌毡帽**

(591) Black and white

(531) 28.03

(511)

33 – White spirits (a kind of liquor distilled by traditional Chinese method and produced in China); yellow spirits (a kind of liquor distilled by traditional Chinese method and produced in China); distilled spirits of rice; distilled spirits; potable spirits.

(260) AM 2018 94766 A

(800) 1370821

(151) 2017 06 01

(891) 2017 06 01

(731) Apple Inc.  
1 Infinite Loop Cupertino CA 95014, USA

(540)

**SIRI**

(591) Black and white

(531) 27.05.17

(511)

43 – Restaurant reservation services; providing information relating to dining, hotels, and temporary accommodations for travelers.

45 – Personal concierge services for others comprising making requested personal arrangements and reservations and providing customer-specific information to meet individual needs, rendered online.

(260) AM 2018 94819 A

(800) 1370564

(151) 2017 05 18

(891) 2017 05 18

(731) Limited Liability Company "EVOTOR"  
ul. Timur Frunze, 24, floor 6, RU-119021  
Moscow, Russian Federation

(540)

**EVOTOR**

(591) Black, white

(531) 27.05.01; 27.05.17

(511)

9 – Antennas; aerials; electrical adapters; accumulators, electric; accumulators, electric, for vehicles; batteries, electric, for vehicles; high-frequency apparatus; testing apparatus not for medical purposes; remote control apparatus; monitoring apparatus, electric; Global Positioning System [GPS] apparatus; cash registers; electric apparatus for commutation; intercommunication apparatus; blueprint apparatus; telephone apparatus; batteries, electric; balances [steelyards]; electronic tags for goods; magnetic tape units for computers; computer memory devices; encoded identification bracelets, magnetic; video telephones; video screens; sockets, plugs and other contacts [electric

connections]; plugs, sockets and other contacts [electric connections]; micrometer screws for optical instruments; lever scales [steelyards]; steelyards [lever scales]; letter scales; weighbridges; precision balances; mechanical signs; signs, luminous; switchboxes [electricity]; current rectifiers; hands-free kits for telephones; detectors; false coin detectors; light-emitting diodes [LED]; bells [warning devices]; disk drives for computers; juke boxes for computers; DNA chips; electronic notice boards; measures; simulators for the steering and control of vehicles; locks, electric; coaxial cables; fiber optic cables; cables, electric; measuring instruments; calculating machines; pocket calculators; interfaces for computers; electronic pens [visual display units]; holders for electric coils; identity cards, magnetic; toner cartridges, unfilled, for printers and photocopiers; memory cards for video game machines; encoded magnetic cards; encoded key cards; electronic book readers; electronic agendas; automated teller machines [ATM]; computer keyboards; commutators; compact discs [audio-video]; compact discs [read-only memory]; battery boxes; accumulator boxes; computers; laptop computers; tablet computers; notebook computers; covers for electric outlets; logs [measuring instruments]; lasers, not for medical purposes; branch boxes [electricity]; distribution boxes [electricity]; junction boxes [electricity]; magnets; decorative magnets; rulers [measuring instruments]; slide-rules; mouse [computer peripheral]; money counting and sorting machines; material testing instruments and machines; megaphones; microprocessors; modems; mechanisms for coin-operated apparatus; monitors [computer hardware]; monitors [computer programs]; sheaths for electric cables; identification sheaths for electric wires; weighing machines; computer hardware; punched card machines for offices; headphones; sound recording carriers; magnetic data media; optical data media; limiters [electricity]; computer software, recorded; electronic pocket translators; measuring apparatus; transmitters [telecommunication]; telephone transmitters; transmitters of electronic signals; switches, electric; digital signs; printed circuit boards; fuses; circuit breakers; converters, electric; diagnostic apparatus, not for medical purposes; distance recording apparatus; teaching apparatus; time recording apparatus; satellite navigational apparatus; regulating apparatus, electric; precision measuring apparatus; audio- and video-receivers; printers for use with computers; telephone wires; wires, electric; conductors, electric; computer programmes [programs], recorded; computer game software; computer programs [downloadable software]; computer operating programs, recorded; processors [central processing units]; central processing units [processors]; electronic publications, downloadable; distribution

consoles [electricity]; control panels [electricity]; voltage surge protectors; signals, luminous or mechanical; sirens; scanners [data processing equipment]; smartphones; integrated circuit cards [smart cards]; smart cards [integrated circuit cards]; connections for electric lines; couplings, electric; connections, electric; connectors [electricity]; audiovisual teaching apparatus; radiotelephony sets; bags adapted for laptops; drying racks [photography]; integrated circuits; printed circuits; counters; meters; abacuses; taximeters; tachometers; television apparatus; cellular phones; mobile telephones; cell phones; cordless telephones; transistors [electronic]; transponders; transformers [electricity]; step-up transformers; gauges; amplifiers; electric installations for the remote control of industrial operations; steering apparatus, automatic, for vehicles; sound reproduction apparatus; invoicing machines; tape recorders; data processing apparatus; theft prevention installations, electric; film cutting apparatus; optical character readers; battery chargers; chargers for electric batteries; sound alarms; couplers [data processing equipment]; computer peripheral devices; demagnetizing apparatus for magnetic tapes; readers [data processing equipment]; photocopiers [photographic, electrostatic, thermic]; bar code readers; computer software applications, downloadable; downloadable ring tones for mobile phones; downloadable image files; downloadable music files; animated cartoons; filters [photography]; USB flash drives; magic lanterns; time clocks [time recording devices]; sleeves for laptops; jigs [measuring instruments]; cell phone straps; switchboards; screens [photography]; projection screens.

35 – Arranging subscriptions to telecommunication services for others; import-export agency services; commercial information agency services; advertising agencies; publicity agencies; cost price analysis; rental of advertising space; business auditing; employment agency services; computerized file management; book-keeping; accounting; invoicing; demonstration of goods; transcription of communications [office functions]; opinion polling; market studies; business information; commercial information and advice for consumers [consumer advice shop]; business investigations; business research; marketing research; personnel recruitment; business management and organization consultancy; business organization consultancy; business management consultancy; personnel management consultancy; professional business consultancy; layout services for advertising purposes; marketing; business management of performing artists; organization of trade fairs for commercial or advertising purposes; shop window dressing; design of advertising materials; business appraisals; payroll preparation; data search in computer files for others;

sponsorship search; business management assistance; commercial or industrial management assistance; commercial intermediation services; news clipping services; updating of advertising material; updating and maintenance of data in computer databases; word processing; organization of exhibitions for commercial or advertising purposes; provision of commercial and business contact information; providing business information via a web site; provision of an on-line marketplace for buyers and sellers of goods and services; presentation of goods on communication media, for retail purposes; economic forecasting; auctioneering; retail or wholesale services for pharmaceutical, veterinary and sanitary preparations and medical supplies; sales promotion for others; production of advertising films; office machines and equipment rental; rental of advertising time on communication media; publicity material rental; rental of billboards [advertising boards]; rental of vending machines; rental of sales stands; rental of photocopying machines; publication of publicity texts; radio advertising; bill-posting; outdoor advertising; distribution of samples; dissemination of advertising matter; writing of publicity texts; advertising; publicity; on-line advertising on a computer network; television advertising; document reproduction; compilation of statistics; compilation of information into computer databases; business inquiries; systemization of information into computer databases; advisory services for business management; negotiation and conclusion of commercial transactions for third parties; tax preparation; drawing up of statements of accounts; telemarketing services; outsourced administrative management for companies; business management for freelance service providers; commercial administration of the licensing of the goods and services of others; business management of reimbursement programs for others; business management of reimbursement programmes for others; administrative processing of purchase orders; public relations; tax filing services; search engine optimization for sales promotion; search engine optimisation for sales promotion; web site traffic optimization; price comparison services; pay per click advertising; procurement services for others [purchasing goods and services for other businesses]; outsourcing services [business assistance]; business efficiency expert services.

36 – Financial analysis; lease-purchase financing; hire-purchase financing; savings bank services; issuance of credit cards; deposits of valuables; capital investment; insurance information; financial information; clearing, financial; clearing-houses, financial; insurance consultancy; financial consultancy; debt advisory services; stock exchange quotations; lending against security; business liquidation services, financial; brokerage; financial management; exchanging money; online banking;

processing of debit card payments; processing of credit card payments; factoring; organization of collections; arranging finance for construction projects; financial evaluation [insurance, banking, real estate]; electronic funds transfer; surety services; securities brokerage; insurance brokerage; loans [financing]; pawnbrokerage; providing financial information via a web site; investment of funds; charitable fund raising; instalment loans; insurance underwriting; financial management of reimbursement payments for others; banking; stock brokerage services; trusteeship; fiduciary; financing services; fiscal valuation.

38 – News agency services; providing user access to global computer networks; providing access to databases; providing internet chatrooms; providing telecommunications connections to a global computer network; providing online forums; rental of modems; rental of telecommunication equipment; radio communications; communications by fibre optic networks; communications by fiber optic networks; communications by computer terminals; telecommunications routing and junction services; streaming of data; telephone services.

42 – Computer system analysis; recovery of computer data; industrial design; graphic arts design; computer virus protection services; conducting technical project studies; engineering; installation of computer software; mechanical research; research and development of new products for others; scientific research; technical research; calibration [measuring]; web site design consultancy; consultancy in the design and development of computer hardware; computer software consultancy; technological consultancy; quality control; updating of computer software; monitoring of computer systems by remote access; software as a service [SaaS]; design of interior decor; maintenance of computer software; digitization of documents [scanning]; conversion of data or documents from physical to electronic media; providing information on computer technology and programming via a web site; providing information on computer technology and programming via a website; providing search engines for the internet; conversion of computer programs and data, other than physical conversion; computer system design; rental of web servers; computer rental; rental of computer software; hosting computer sites [web sites]; server hosting; computer software design; consultancy in the field of energy-saving; creating and maintaining web sites for others; computer programming; duplication of computer programs; outsource service providers in the field of information technology; packaging design; off-site data backup; information technology [IT] consultancy; telecommunications technology consultancy; scientific laboratory services; cloud



computing; styling [industrial design]; electronic data storage; surveying.

(260) AM 2018 94820 A

(800) 1370605

(151) 2017 06 01

(891) 2017 06 01

(731) Apple Inc.

1 Infinite Loop, Cupertino CA 95014, USA

(540)

# SIRI

(591) Black,white

(531) 27.05.17

(511)

35 – Providing consumer information via voice-controlled automated inquiries, namely, through an online automated consumer resource for searching, locating, rating and providing directions for the purchase, consumption and use of a wide range of consumer products, services and information over a global communications network.

(260) AM 2018 94822 A

(800) 1370610

(151) 2017 05 23

(891) 2017 05 23

(731) Abrasive technologies, LLC

1 Mira str, g. Sosnovy Bor, RU-188540

Leningrad obl., Russian Federation

(540)

# LEMON MOON

(591) Black,white

(531) 27.05.05

(511)

3 – Bleaching preparations and other substances for laundry use; cleaning, polishing, scouring and abrasive preparations; perfumery, essential oils, cosmetics, hair lotions; dentifrices; abrasives; amber [perfume]; descaling preparations for household purposes; antistatic preparations for household purposes; aromatics [essential oils]; air fragrancing preparations; cake flavorings [essential oils]; flavorings for beverages [essential oils]; food flavorings [essential oils]; breath freshening sprays; canned pressurized air for cleaning and dusting purposes; balms, other than for medical purposes; lip glosses; polishing stones; abrasive paper; emery paper; polishing paper; petroleum jelly for cosmetic purposes; shoe polish; cobblers' wax; cotton wool for cosmetic purposes; sachets for perfuming linen; drying agents for dishwashing machines; adhesives for cosmetic purposes; scented water; javelle water; lavender water; toilet water; laundry wax; floor wax; non-slipping wax for floors; depilatory wax; mustache wax; tailors' wax; creams for leather; polish for furniture and flooring; shoemakers' wax;

polishing wax; massage gels, other than for medical purposes; heliotropine; dental bleaching gels; geraniol; make-up; deodorants for pets; deodorants for human beings or for animals; depilatory preparations; scented wood; perfumes; non-slipping liquids for floors; windshield cleaning liquids; greases for cosmetic purposes; volcanic ash for cleaning; toiletries; decorative transfers for cosmetic purposes; ionone [perfumery]; shaving stones [astringents]; smoothing stones; eyebrow pencils; cosmetic pencils; silicon carbide [abrasive]; carbides of metal [abrasives]; alum stones [astringents]; tripoli stone for polishing; adhesives for affixing false eyelashes; adhesives for affixing false hair; hair conditioners; quillaia bark for washing; corundum [abrasive]; beard dyes; colorants for toilet purposes; cosmetic dyes; laundry starch; laundry glaze; shoe cream; polishing creams; cosmetic creams; skin whitening creams; polishing rouge; incense; hair spray; nail polish; lotions for cosmetic purposes; after-shave lotions; beauty masks; oils for perfumes and scents; oils for cosmetic purposes; oils for toilet purposes; essential oils of cedarwood; essential oils of lemon; essential oils of citron; oils for cleaning purposes; bergamot oil; gaultheria oil; jasmine oil; lavender oil; almond oil; rose oil; oil of turpentine for degreasing; whiting; cleaning chalk; almond milk for cosmetic purposes; cleansing milk for toilet purposes; musk [perfumery]; soap; deodorant soap; shaving soap; soap for brightening textile; cakes of toilet soap; antiperspirant soap; soap for foot perspiration; almond soap; mint for perfumery; cosmetic kits; emery; nail art stickers; false nails; eau de Cologne; bases for flower perfumes; joss sticks; pastes for razor strops; pumice stone; lipstick cases; hydrogen peroxide for cosmetic purposes; breath freshening strips; teeth whitening strips; abrasive cloth; glass cloth [abrasive cloth]; lipsticks; pomades for cosmetic purposes; shaving preparations; cosmetic preparations for baths; bath preparations, not for medical purposes; hair straightening preparations; hair waving preparations; laundry soaking preparations; grinding preparations; douching preparations for personal sanitary or deodorant purposes [toiletries]; smoothing preparations [starching]; color-removing preparations; leather bleaching preparations; denture polishes; mouthwashes, not for medical purposes; cosmetic preparations for slimming purposes; starch glaze for laundry purposes; refurbishing preparations; fabric softeners for laundry use; laundry bleach; dry-cleaning preparations; paint stripping preparations; lacquer-removing preparations; make-up removing preparations; floor wax removers [scouring preparations]; varnish-removing preparations; rust removing preparations; nail care preparations; preparations for cleaning dentures; wallpaper cleaning preparations; preparations for unblocking drain pipes; collagen preparations for cosmetic

purposes; laundry preparations; aloe vera preparations for cosmetic purposes; sunscreen preparations; color- [colour-] brightening chemicals for household purposes [laundry]; shining preparations [polish]; make-up powder; diamantine [abrasive]; stain removers; scouring solutions; false eyelashes; tissues impregnated with cosmetic lotions; tissues impregnated with make-up removing preparations; safrol; laundry blueing; turpentine for degreasing; potpourris [fragrances]; bleaching soda; washing soda, for cleaning; bath salts, not for medical purposes; bleaching salts; fumigation preparations [perfumes]; preservatives for leather [polishes]; ammonia [volatile alkali] [detergent]; astringents for cosmetic purposes; eyebrow cosmetics; make-up preparations; sun-tanning preparations [cosmetics]; hair dyes; neutralizers for permanent waving; preparations to make the leaves of plants shiny; cosmetic preparations for eyelashes; cosmetic preparations for skin care; shoe wax; cosmetics; cosmetics for animals; mascara; detergents, other than for use in manufacturing operations and for medical purposes; degreasers, other than for use in manufacturing processes; bleaching preparations [decolorants] for cosmetic purposes; antiperspirants [toilettries]; talcum powder, for toilet use; cotton sticks for cosmetic purposes; terpenes [essential oils]; emery cloth; cloths impregnated with a detergent for cleaning; henna [cosmetic dye]; shampoos; shampoos for pets; dry shampoos; sandpaper; soda lye; extracts of flowers [perfumes]; ethereal essences; badian essence; mint essence [essential oil].

21 – Household or kitchen utensils and containers; combs and sponges; brushes, except paintbrushes; material for brush-making; articles for cleaning purposes; steel wool; glassware, porcelain and earthenware; autoclaves [pressure cookers], non-electric; pressure cookers [autoclaves], non-electric; indoor aquaria; buckets; cookie jars; candle jars [holders]; china ornaments; dishes; paper plates; vegetable dishes; saucers; mugs; candy boxes; bottles; demijohns; busts of porcelain, ceramic, earthenware or glass; vases; epergnes; fruit cups; bird baths; baby baths, portable; plungers for clearing blocked drains; waffle irons, non-electric; coolers [ice pails]; mop wringer buckets; buckets made of woven fabrics; whisks, non-electric, for household purposes; cooking skewers of metal; towel rails and rings; clothing stretchers; hair for brushes; birdcages; funnels; carpet beaters [hand instruments]; signboards of porcelain or glass; candle extinguishers; flower pots; chamber pots; glue-pots; cruets; decanters; large-toothed combs for the hair; combs for animals; tea cosies; abrasive sponges for scrubbing the skin; make-up sponges; sponges for household purposes; toilet sponges; sponge holders; toothpick holders; soap holders; napkin holders; holders for flowers and plants

[flower arranging]; shaving brush stands; toilet paper holders; soap dispensers; toilet paper dispensers; ironing boards; cutting boards for the kitchen; bread boards; washing boards; crushers for kitchen use, non-electric; strainers; smoke absorbers for household purposes; containers for household or kitchen use; kitchen containers; glass jars [carboys]; heat-insulated containers; heat-insulated containers for beverages; thermally insulated containers for food; glass flasks [containers]; closures for pot lids; chamois leather for cleaning; toothpicks; ceramics for household purposes; majolica; works of art of porcelain, ceramic, earthenware or glass; brush goods; kitchen grinders, non-electric; cleaning instruments, hand-operated; cabarets [trays]; stew-pans; covers, not of paper, for flower pots; shaving brushes; make-up brushes; basting brushes; cages for household pets; baking mats; polishing leather; hot pots, not electrically heated; glass bulbs [receptacles]; boot trees [stretchers]; shoe trees [stretchers]; napkin rings; poultry rings; rings for birds; coin banks; bread baskets for household purposes; baskets for household purposes; waste paper baskets; feeding troughs; mangers for animals; lunch boxes; tea caddies; washtubs; earthenware saucepans; mess-tins; cauldrons; coffee percolators, non-electric; coffeepots, non-electric; coffee grinders, hand-operated; fused silica [semi-worked product], other than for building; beer mugs; tankards; rat traps; pot lids; aquarium hoods; butter-dish covers; dish covers; cheese-dish covers; buttonhooks; pitchers; perfume burners; non-electric portable coldboxes; watering cans; fly traps; insect traps; mixing spoons [kitchen utensils]; basting spoons [cooking utensils]; scoops [tableware]; pie servers; cosmetic spatulas; spatulas [kitchen utensils]; butter dishes; polishing materials for making shiny, except preparations, paper and stone; noodle machines, hand-operated; polishing apparatus and machines, for household purposes, non-electric; pepper mills, hand-operated; mills for household purposes, hand-operated; feather-dusters; brooms; isothermic bags; confectioners' decorating bags [pastry bags]; bowls [basins]; mosaics of glass, not for building; saucepan scourers of metal; soap boxes; mouse traps; cooking pot sets; nozzles for watering cans; pouring spouts; nozzles for watering hose; fitted picnic baskets, including dishes; toilet cases; floss for dental purposes; fiberglass thread, not for textile use; cookie [biscuit] cutters; pastry cutters; sprinklers; syringes for watering flowers and plants; cotton waste for cleaning; wool waste for cleaning; cleaning tow; chopsticks; cocktail stirrers; food steamers, non-electric; pepper pots; oven mitts; gloves for household purposes; car washing mitts; polishing gloves; gardening gloves; plates to prevent milk boiling over; dripping pans; trays for household purposes; trays of paper, for household purposes; lazy susans; heaters for feeding bottles, non-electric;

candelabra [candlesticks]; trivets [table utensils]; coasters, not of paper and other than table linen; grill supports; menu card holders; knife rests for the table; flat-iron stands; egg cups; abrasive pads for kitchen purposes; scouring pads; drinking troughs; powdered glass for decoration; pottery; pots; cooking pots; painted glassware; tableware, other than knives, forks and spoons; porcelain ware; earthenware; crystal [glassware]; cosmetic utensils; toilet utensils; trouser presses; tortilla presses, non-electric [kitchen utensils]; deodorising apparatus for personal use; cruet sets for oil and vinegar; make-up removing appliances; spice sets; apparatus for wax-polishing, non-electric; bottle openers, electric and non-electric; glove stretchers; boot jacks; crumb trays; tie presses; potholders; clothes-pegs; glass stoppers; powder compacts; perfume vaporizers; powder puffs; dusting apparatus, non-electric; electric combs; grills [cooking utensils]; sifters [household utensils]; drinking horns; shoe horns; candle rings; salad bowls; sugar bowls; beaters, non-electric; services [dishes]; coffee services [tableware]; liqueur sets; tea services [tableware]; sieves [household utensils]; cinder sifters [household utensils]; tea strainers; pipettes [wine-tasters]; siphon bottles for carbonated water; rolling pins, domestic; frying pans; steel wool for cleaning; currycombs; blenders, non-electric, for household purposes; fruit presses, non-electric, for household purposes; drinking straws; salt cellars; drinking vessels; vessels of metal for making ices and iced drinks; refrigerating bottles; bulb basters; cups of paper or plastic; glasses [receptacles]; drinking glasses; statues of porcelain, ceramic, earthenware or glass; figurines [statuettes] of porcelain, ceramic, earthenware or glass; glass for vehicle windows [semi-finished product]; plate glass [raw material]; opal glass; glass, unworked or semi-worked, except building glass; opaline glass; glass incorporating fine electrical conductors; enamelled glass, not for building; glass wool, other than for insulation; vitreous silica fibers [fibres], not for textile use; fiberglass, other than for insulation or textile use; soup bowls; drying racks for laundry; basins [receptacles]; table plates; disposable table plates; graters for kitchen use; insulating flasks; indoor terrariums [plant cultivation]; indoor terrariums [vivariums]; cloth for washing floors; cloths for cleaning; dusting cloths [rags]; furniture dusters; litter boxes [trays] for pets; urns; aerosol dispensers, not for medical purposes; wax-polishing appliances, non-electric, for shoes; water apparatus for cleaning teeth and gums; electric devices for attracting and killing insects; watering devices; utensils for household purposes; cooking utensils, non-electric; strainers for household purposes; coffee filters, non-electric; flasks; hip flasks; drinking bottles for sports; molds [kitchen utensils]; cake molds [moulds]; ice cube molds [moulds]; cookery molds

[moulds]; deep fryers, non-electric; comb cases; bread bins; fly swatters; teapots; kettles, non-electric; cups; garlic presses [kitchen utensils]; ironing board covers, shaped; tea infusers; glass bowls; mops; mop wringers; cocktail shakers; corkscrews, electric and non-electric; animal bristles [brushware]; pig bristles; dishwashing brushes; ski wax brushes; brushes for cleaning tanks and containers; lamp-glass brushes; horse brushes; scrubbing brushes; toothbrushes; toothbrushes, electric; carpet sweepers; brushes for footwear; tar-brushes, long handled; toilet brushes; electric brushes, except parts of machines; brushes; eyebrow brushes; nail brushes; nest eggs, artificial; boxes for dispensing paper towels; dustbins; window-boxes; boxes of glass.

---

(260) AM 2018 94823 A

(800) 1370615

(151) 2017 08 04

(891) 2017 08 04

(731) Joint Stock Company "Yuzhuralkonditer"  
ul. Darvina, d. 12, RU-454087 Chelyabinsk,  
Russian Federation

(540)

## Детский сад

(591) Black, white

(531) 28.05

(511)

30 – Confectionery, pastries; caramels [candy];  
sweetmeats [candy]; chocolate.

---

(260) AM 2018 94824 A

(800) 1370616

(151) 2017 08 04

(891) 2017 08 04

(731) Joint Stock Company "ТАКФ"  
ul. Oktyabrskaya, d. 22, RU-392000 Tambov,  
Russian Federation

(540)

## ВЕЛИЧАВЫЙ ДУБОК

(591) Black, white

(531) 28.05

(511)

30 – Caramels [candy]; sweetmeats [candy];  
pralines; fondants [confectionery]; chocolate.

---

(260) AM 2018 94825 A

(800) 1370656

(151) 2017 08 17

(891) 2017 08 17

(731) SK BIOPHARMACEUTICALS CO., LTD  
221, Pangyoyeok-ro, Bundang-gu, Seongnam-  
si Gyeonggi-do, Republic of Korea

(540)

## QUILCENDO

(591) Black,white

(531) 27.05.05

(511)

5 – Pharmaceutical and veterinary preparations; dietetic food and substances for medical or veterinary purposes; sanitary preparations for medical use; biological preparations for medical purposes; biochemical preparations for medical purposes; chemical preparations for pharmaceutical purposes; preparations of trace elements for human and animal use; ferments for pharmaceutical purposes; biotechnological preparations for medical purposes; blood solvent; chemical preparations for medicinal purposes; chemical preparations for medical or veterinary purposes; chemical preparations for sanitary use; pharmaceutical preparations for immunity adjustment; vitamin preparations; vaccines; dietary supplements; therapeutic drugs and agents; chemico-pharmaceutical preparations; bacteriological preparations for medical and veterinary use.

(260) AM 2018 94827 A

(800) 1372317

(151) 2017 02 21

(891) 2017 02 21

(731) Ferrari Ventilatori Industriali S.p.A.

Via Marchetti 28, I-36071 Arzignano (VI),  
Russian Federation

(540)



(591) Light blue and grey. Light blue: the wordings "FERRARI INDUSTRIAL FAN TECHNOLOGY"; Grey: the crossbar of the letter "A" in the wording "FERRARI" and the circular radiant shape in the background.

(531) 01.15.23; 25.07.07; 27.05.10; 29.01.12

(511)

11 – Fans; fans for industrial use, in particular centrifugal fans and axial fans, except for automotive use.

(260) AM 2018 94828 A

(800) 1372362

(151) 2017 06 30

(891) 2017 06 30

(731) ELKO GRUPA, AS

Toma iela 4, LV-1003 Rīga, Latvia

(540)

## ELKO

(591) Black, white

(511)

35 – Retail and wholesale services, including via Internet, in respect of the following goods: information technology equipment, computer hardware, peripherals adapted for use with computers, smartphones, mobile communications devices, servers, computer network devices, multimedia devices, computer game apparatus, data storage apparatus, security system equipment, photo and video equipment, domestic appliances, apparatus for recording, transmission or reproduction of sound or images, parts and accessories therefore, computer software.

(260) AM 2018 94834 A

(800) 1372387

(151) 2017 09 07

(891) 2017 09 07

(731) Faron Pharmaceuticals Oy

Joukahaisenkatu 6, FI-20520 Turku,  
Finland

(540)

## LUNSAVI

(591) Black, white

(511)

5 – Pharmaceuticals, medical and veterinary preparations for the treatment of diseases and disorders of the lung.

(260) AM 2018 94835 A

(800) 151605

(151) 1951 02 01

(891) 2017 10 12

(731) Sanofi-Aventis Deutschland GmbH

Brüningstrasse 50, 65926 Frankfurt am Main,  
Germany

(540)

## Festal

(591) Black, white

(511)

5 – Medicines for humans and animals, chemical products for medical and sanitary use, pharmaceutical drugs and preparations, plasters, surgical dressings, pesticides and herbicides, disinfectants.

(260) AM 2018 94836 A

(800) 394946

(151) 1973 01 04

(891) 2017 10 04

(731) F. HOFFMANN-LA ROCHE AG

CH-4002 BÂLE, Switzerland

(540)

## LEXOTANIL

(591) Black, white  
(511)  
5 – Psychotropic remedies.

(260) AM 2018 94843 A  
(800) 1090636  
(151) 2011 08 17  
(891) 2017 08 28  
(731) Otkrytoe aktsionerное obshchestvo  
"Nizhegorodsky maslo-zhirovoy kombinat"  
11, sh. Zhirokombinata, RU-603950 g. Nizhny  
Novgorod, Russian Federation

(540)  
**ДУШИСТОЕ ОБЛАКО**

(591) Black, white  
(511)  
3 – Tissues impregnated with cosmetic lotions.  
5 – Sanitary napkins; tissues impregnated with  
pharmaceutical lotions.  
16 – Napkins of paper for removing make-up ; face  
towels of paper.

(260) AM 2018 94844 A  
(800) 1118291  
(151) 2012 04 25  
(891) 2017 10 09  
(731) UNITED BISCUITS (UK) LIMITED  
Hayes Park, Hayes End Road Hayes,  
Middlesex UB4 8EE, United Kingdom

(540)  
**McVITIE'S**

(591) Black, white  
(511)  
30 – Biscuits, cakes, flour confectionery, frozen  
pizzas.

(260) AM 2018 94845 A  
(800) 1150305  
(151) 2012 10 23  
(891) 2017 10 05  
(731) Hypnos Limited  
Longwick Road, Princess Risborough,  
Buckinghamshire HP27 9RS, United Kingdom

(540)  
**HYPNOS**

(591) Black, white  
(511)  
20 – Furniture; beds, bedsteads, bed bases,  
headboards for beds, divan beds, adjustable beds,  
parts and fittings for beds, including bed frames, bed  
legs and bed castors; pillows; cushions; mattresses,  
pocket spring mattresses; mattress toppers; bedding;  
sofa beds; chairs.

24 – Mattress protectors and renovators, duvets,  
duvet covers, sheets, pillow cases, valances.

(260) AM 2018 94846 A  
(800) 1183743  
(151) 2013 09 26  
(891) 2017 08 28  
(731) Otkrytoe aktsionerное obshchestvo  
"Nizhegorodsky maslo-zhirovoy kombinat"  
11, sh. Zhirokombinata, RU-603950 g. Nizhny  
Novgorod, Russian Federation

(540)  
**ДУШИСТОЕ  
ОБЛАКО**

(591) Black, white  
(531) 28.05  
(511)  
3 – Cleaning preparations; soap; perfumery;  
essential oils; cosmetics; hair lotions; dentifrices.

(260) AM 2018 94847 A  
(800) 1312669  
(151) 2016 05 05  
(891) 2017 10 11  
(731) Dmitry Safronov  
Calle Francese Ferrer i Guardia, 56-60,  
Sant Feliu de Guixols, E-17248 Girona, Spain

(540)  
**DERMATIME**

(591) Black, white  
(511)  
3 – Perfumery products, essential oils, soaps; cos-  
metics, bleaching preparations and other substances  
for laundry use; cleaning, polishing, degreasing and  
abrasive preparations; hair lotions; dentifrices.

5 – Pharmaceutical and veterinary products; sani-  
tary products for medical use; dietetic food and  
substances for medical or veterinary use, food for  
babies; food supplements for humans or animals;  
plasters, material for dressings; teeth filling and  
dental impression materials; disinfectants; products  
for destroying vermin; fungicides, herbicides.

10 – Surgical, medical, dental and veterinary  
apparatus and instruments, medical stents, medical  
implants and medical implants of artificial materials.

35 – Advertising; business management; business  
administration; office functions; wholesale and retail  
sale services, or sales by means of mail-order  
catalogs or electronic communication media,  
particularly the bringing together for the benefit of  
others of cosmetic, medical and beauty products  
(excluding the transport thereof) enabling consumers

to view and purchase them at their convenience, all the foregoing relating to cosmetic, pharmaceutical, dietetic, medical and beauty products.

(260) AM 2018 94848 A

(800) 1323775

(151) 2015 12 30

(891) 2017 06 27

(731) Oleksandr Oleksiyovych Kolisnyk

prosp. Heroiv Stalinhrada, bud. 12 "Zh",  
kv. 64, Kyiv 04210, Ukraine

(540)

 **FORESTA**

(591) Green, light green and black. Figurative elements: green and light green colors; verbal elements: black color.

(531) 05.01.01; 27.05.17; 29.01.13

(511)

7 – Machines and machine tools; motors and engines (except for land vehicles); machine coupling and transmission components (except for land vehicles); agricultural implements other than hand-operated; incubators for eggs; automatic vending machines; shaft couplings [machines]; acetylene cleaning apparatus; converters for steelworks; adhesive tape dispensers [machines]; aerating pumps for aquaria; aerocondensers; agitators; agricultural machines; agricultural elevators; filters for cleaning cooling air, for engines; air condensers; apparatus for drawing up beer under pressure; sizing machines; road rollers; carburetter feeders; igniting devices for internal combustion engines; alternators; valves [parts of machines]; axles for machines; crank shafts; transmission shafts, other than for land vehicles; lifts, other than ski-lifts; elevators [lifts]; mixing machines; self-oiling bearings; ploughs; aeroplane engines; colour-washing machines; grease rings [parts of machines]; piston rings; dynamo brushes; road sweeping machines, self-propelled; saw benches [parts of machines]; belts for conveyors; belt conveyors; churns; drums [parts of machines]; housings [parts of machines]; stands for machines; mills [machines]; threshing machines; beating machines; concrete mixers [machines]; butter machines; bicycle dynamos; connecting rods for machines, motors and engines; ball-bearings; bitumen making machines; harvesting machines; sheaf-binding machines; bobbins for weaving looms; woodworking machines; hosiery looms; binding apparatus for hay; mud catchers and collectors [machines]; glow plugs for Diesel engines; threading machines; rinsing machines; bottle filling machines; bottle washing machines; brewing machines; tambours for embroidery machines; brushes [parts of machines]; bulldozers; shovels, mechanical; mortising machines; capstans; cowlings [parts of machines]; type-setting machines [printing];

injectors for engines; carburettors; card clothing [parts of carding machines]; knives [parts of machines]; boxes for matrices [printing]; cinder sifters [machines]; cream/milk separators; spin driers [not heated]; lubricators [parts of machines]; centrifugal machines; centrifugal mills; centrifugal pumps; corn and grain husking machines; milling machines; bearing brackets for machines; hangers [parts of machines]; carbon brushes [electricity]; coal-cutting machines; hoists; loading ramps; carriages for knitting machines; lathes [machine tools]; pulleys; fittings for engine boilers; wine presses; cigarette machines for industrial purposes; bending machines; shears, electric; scissors, electric; chisels for machines; clack valves [parts of machines]; filter presses; scale collectors for machine boilers; pedal drives for sewing machines; type-setting machines [photocomposition]; compressors [machines]; turbocompressors; steam condensers [parts of machines]; condensing installations; pulleys [parts of machines]; joints [parts of engines]; cord making machines; typecasting machines; clippers [machines]; cutters [machines]; current generators; drilling heads [parts of machines]; dynamo belts; elevator belts; stitching machines; air cushion devices for moving loads; bearings [parts of machines]; knives, electric; rack and pinion jacks; sifting installations; sieves [machines or parts of machines]; jacks [machines]; leather-working machines; cylinder heads for engines; cultivators [machines]; cylinders for machines; printing cylinders; rolling mill cylinders; separators; sorting machines for industry; hoppers [mechanical discharging]; cutting machines; deaerators for feedwater; turf removing ploughs; degreasers [machines]; starters for motors and engines; lace making machines; steam separators; disintegrators; pressure reducers [parts of machines]; reeling apparatus, mechanical; leather paring machines; drainage machines; apparatus for dressing; dynamos; sewage pulverisers; water heaters [parts of machines]; fleshing machines; die-cutting and tapping machines; stalk separators [machines]; grain separators; ejectors; generators of electricity; elevating apparatus; swaging machines; clutches other than for land vehicles; inking apparatus for printing machines; feeders [parts of machines]; wrapping machines; escalators; pumps [parts of machines, engines or motors]; stamping machines; die-stamping machines; labellers [machines]; metal drawing machines; excavators; extractors for mines; bedding machines; knives for mowing machines; blades [parts of machines]; spinning machines; spinning wheels; filtering machines; finishing machines; chucks [parts of machines]; fodder presses; foundry machines; pistons for cylinders; stuffing boxes [parts of machines]; blowing machines for the compression, exhaustion and transport of gases; lawnmowers

[machines]; tarring machines; blowing machines for the compression, sucking and carrying of grain; grease boxes [parts of machines]; lubricating pumps; embossing machines; engraving machines; notchers [machine tools]; guides for machines; chaff cutters; meat choppers [machines]; gears for weaving looms; harrows; atomisers [machines]; hydraulic turbines; printing machines for use on sheet metal; printing plates; printing machines; printing presses; printing rollers for machines; dairy machines; chaff cutter blades; loom shafts; blade sharpening [stropping] machines; saw blades [parts of machines]; blade holders [parts of machines]; rolling mills; thermic lances [machines]; cranks [parts of machines]; dishwashers; washing apparatus; washing machines [laundry]; vehicle washing installations; coin-operated washing machines; lifting apparatus; wringing machines for laundry; smoothing presses; driving motors other than for land vehicles; steam engines; machine tools; igniting magnetos; handling apparatus for loading and unloading; paper feeders [printing]; hammers [parts of machines]; power hammers; pneumatic hammers; tilt hammers; derricks; propulsion mechanisms other than for land vehicles; transmissions, other than for land vehicles; regulators [parts of machines]; tobacco processing machines; crushers for kitchen use, electric; pump diaphragms; metalworking machines; looms; spinning frames; millstones; crushing machines; mine borers; ore treating machines; flour mill machines; mixers [machines]; reapers; reapers and binders; reapers and threshers; truck lifts; jet engines other than for land vehicles; anti-pollution devices for motors and engines; pistons for engines; speed governors for machines, engines and motors; molds [parts of machines]; mills for household purposes, other than hand-operated; molding machines; freewheels other than for land vehicles; shuttles [parts of machines]; machines and apparatus for cleaning, electric; suction machines for industrial purposes; hemming machines; hand-held tools, other than hand-operated; tools [parts of machines]; holding devices for machine tools; can openers, electric; bread cutting machines; journal boxes [parts of machines]; bearings for transmission shafts; papermaking machines; calenders; paper machines; packing machines; kneading machines; machines for making pasta; painting machines; spray guns for paint; drilling machines; electric hand drills; stone-working machines; pistons [parts of machines or engines]; typographic presses; pneumatic transporters; punches for punching machines; punching machines; pepper mills other than hand-operated; machines and apparatus for polishing [electric]; pumps [machines]; air pumps [garage installations]; pumps for heating installations; vacuum pumps [machines]; roller bridges; adhesive bands for pulleys; beverage preparation machines, electromechanical; presses [machines for industrial

purposes]; pressure regulators [parts of machines]; pressure valves [parts of machines]; puddling machines; steam traps; planing machines; rail-laying machines; rakes for raking machines; raking machines; friezing machines; trueing machines; bookbinding apparatus and machines for industrial purposes; ironing machines; darning machines; springs [parts of machines]; curtain drawing devices, electrically operated; riveting machines; taps [parts of machines, engines or motors]; rotary printing presses; machine wheelwork; machine wheels; machine fly-wheels; roller bearings; ball rings for bearings; road building machines; saws [machines]; mineworking machines; belts for motors and engines; weeding machines; satinizing machines; sausage making machines; sealing machines for industrial purposes; sowers [machines]; welding machines, electric; forge bellows; lasts for shoes [parts of machines]; filling machines; stators [parts of machines]; stereotype machines; machines for the production of sugar; superheaters; superchargers; tables for machines; aprons [parts of machines]; dyeing machines; carding machines; slide rests [parts of machines]; journals [parts of machines]; milking machines; suction cups for milking machines; transmissions for machines; pneumatic tube conveyors; conveyors [machines]; braiding machines; winches; knitting machines; turbines other than for land vehicles; reels, mechanical, for flexible hoses; tympan [parts of printing presses]; typographic machines; winnowers; engines for air cushion vehicles; fans for motors and engines; glass-working machines; railroad constructing machines; vulcanisation apparatus; couplings other than for land vehicles; aeronautical engines; sharpening machines; grindstones [parts of machines]; beer pumps; compressed air engines; compressed air machines; compressed air pumps; sparking plugs for internal combustion engines; dashpot plungers [parts of machines]; anti-friction bearings for machines; diggers [machines]; air suction machines; fuel economisers for motors and engines; engines for boats; motors for boats; beaters, electric; rams [machines]; brake linings other than for vehicles; brake shoes other than for vehicles; brake segments other than for vehicles; reels [parts of machines]; gear boxes other than for land vehicles; bottle stoppering machines; bottle capping machines; bottle sealing machines; brushes, electrically operated [parts of machines]; garbage disposals; coffee grinders, other than hand-operated; flues for engine boilers; earth moving machines; trash compacting machines; shredders [machines] for industrial use; potters' wheels; handling machines, automatic [manipulators]; robots [machines]; food preparation machines, electromechanical; cartridges for filtering machines; driving chains other than for land vehicles; torque converters other than for land vehicles; transmission chains other than for land

vehicles; drill chucks [parts of machines]; steam engine boilers; feeding apparatus for engine boilers; hair clipping machines for animals; engines, other than for land vehicles; control cables for machines, engines or motors; control mechanisms for machines, engines or motors; matrices for use in printing; compressors for refrigerators; drain cocks; sewing machines; fan belts for motors and engines; incubators for eggs; gears, other than for land vehicles; blenders, electric, for household purposes; kitchen machines, electric; cylinders for motors and engines; reduction gears other than for land vehicles; dividing machines; drilling bits [parts of machines]; heat exchangers [parts of machines]; exhausts for motors and engines; motors, electric, other than for land vehicles; cranes [lifting and hoisting apparatus]; peeling machines; sifting machines; grating machines for vegetables; compressed air guns for the extrusion of mastics; filters [parts of machines or engines]; ditchers [ploughs]; whisks, electric, for household purposes; fruit presses, electric, for household purposes; hydraulic engines and motors; drilling rigs, floating or non-floating; fuel conversion apparatus for internal combustion engines; radiators [cooling] for motors and engines; boiler tubes [parts of machines]; hydraulic controls for machines, motors and engines; pneumatic controls for machines, motors and engines; crankcases for machines, motors and engines; food processors, electric; glue guns, electric; guns [tools using explosives]; net hauling machines [fishing]; universal joints [cardan joints]; rotary steam presses, portable, for fabrics; machines and apparatus for carpet shampooing, electric; catalytic converters; central vacuum cleaning installations; chain saws; cleaning appliances utilizing steam; cutting blow pipes, gas-operated; dust exhausting installations for cleaning purposes; dust removing installations for cleaning purposes; electric hammers; electromechanical machines for chemical industry; elevator chains [parts of machines]; emergency power generators; expansion tanks [parts of machines]; glaziers' diamonds [parts of machines]; high pressure washers; machines for the textile industry; exhaust manifold for engines; oil refining machines; packaging machines; parquet wax-polishers, electric; shoe polishers, electric; snow ploughs; soldering apparatus, gas-operated; soldering blow pipes, gas-operated; soldering irons, gas-operated; vacuum cleaner attachments for disseminating perfumes and disinfectants; vacuum cleaner hoses; vacuum cleaners; vibrators [machines] for industrial use; machines and apparatus for wax-polishing, electric; racket stringing machines; bicycle assembling machines; motorized cultivators; air brushes for applying colour; door openers, hydraulic; kick starters for motorcycles; mechanized livestock feeders; moving pavements [sidewalks]; mufflers for motors and

engines; door openers, pneumatic; vacuum cleaner bags; gas-operated blow torches; wind turbines; brake pads other than for vehicles; electrodes for welding machines; electric welding apparatus; soldering apparatus, electric; soldering irons, electric; electric arc welding apparatus; electric arc cutting apparatus; soldering lamps; basket presses; blowing machines; electroplating machines; galvanizing machines; distribution machines, automatic; door closers, electric; door openers, electric; elevator operating apparatus; electrical apparatus for sealing plastics [packaging]; fuel dispensing pumps for service stations; self-regulating fuel pumps; machines for processing plastics; window openers, electric; window closers, electric; window openers, hydraulic; window closers, hydraulic; window openers, pneumatic; window closers, pneumatic; door closers, hydraulic; door closers, pneumatic; kitchen grinders, electric; electric and gas powered tools, other than hand-operated, including cordless drills, drills-screwdrivers, screwdrivers, grinding-machines, jigsaws, rotary hammers, sanders, angle grinders, belt sanders, vibrating sanders, polishers, electric engravers, impact drills, circular saws, cordless screwdrivers, corded screwdrivers, rotary saws, miter saws, electric chain saws, electric drills, electric impact drills-screwdrivers, electric demolition hammers, electric planers, electric grinding wheels, milling machines, random orbit sanders, thermoblenders; electric and gas powered saws, other than hand-operated, including gas powered chain saws; generators gas powered; motor pumps, including motor pump gas powered; compressors, including compressors oils and piston air compressors; electric and gas powered trimmers; electric and gas powered lawn mowers; feed grinders, food choppers, grain grinders, other than hand-operated; pumps, including vibration pumps, drainage pumps, immersed drainage pumps; electric pumps; pumping stations; motor cultivators and cultivating milling cutters for motor cultivators; mounted plough (parts of machines); moto sprayers; moto sprayers gas powered; moto sprayers electric; sprayers gas powered; snow removal machines; welding apparatus; inverter welding apparatus; inverters semiautomatic; transformer welding apparatus; apparatus for electric welding; strimmers gas powered; strimmers electric.

8 – Hand tools and implements (hand-operated); cutlery; side arms; razors; abrading instruments [hand instruments]; glaziers' diamonds [parts of hand tools]; apparatus for destroying plant parasites, hand-operated; bayonets; razors, electric or non-electric; razor strops; borers; bushhammers; levers; fulling tools [hand tools]; table forks; screwdrivers; forks; shaving cases; tap wrenches; lawn clippers [hand instruments]; spanners [hand tools]; harpoons; harpoons for fishing; scythe stones; stropping



instruments; grindstones [hand tools]; leather strops; edge tools [hand tools]; nippers; goffering irons; crimping irons; rakes [hand tools]; sand trap rakes; engraving needles; cutter bars [hand tools]; whetstone holders; punch pliers [hand tools]; rams [hand tools]; chisels; mortise chisels; extension pieces for braces for screw taps; drills; nail clippers, electric or non-electric; sharpening instruments; spades [hand tools]; clamps for carpenters or coopers; side arms, other than firearms; rabbeting planes; bits [hand tools]; depilation appliances, electric and non-electric; hand implements for hair curling; priming irons [hand tools]; gouges [hand tools]; numbering punches; oyster openers; ear-piercing apparatus; cattle marking tools; molding irons; stone hammers; embossers [hand tools]; knuckle dusters; ceramic knives; centre punches [hand tools]; daggers; picks [hand tools]; mallets [hand instruments]; annular screw plates; scythe rings; riveters [hand tools]; riveting hammers [hand tools]; blades [weapons]; pliers; wire strippers [hand tools]; breast drills; fireplace bellows [hand tools]; caulking irons; diggers [hand tools]; lasts [shoemakers' hand tools]; hainault scythes; squares [hand tools]; fire irons; blades [hand tools]; razor blades; blades for planes; shear blades; blade sharpening instruments; vices; bench vices [hand implements]; foundry ladles [hand tools]; glazing irons; fingernail polishers, electric or non-electric; spoons; crow bars; shovels [hand tools]; trowels [gardening]; ice picks; manicure sets; manicure sets, electric; palette knives; machetes; hair clippers for personal use, electric and non-electric; bludgeons; taps [hand tools]; hammers [hand tools]; sledgehammers; masons' hammers; mattocks; ditchers [hand tools]; trowels; fleshing knives [hand tools]; pedicure sets; needle files; emery grinding wheels; emery files; files [tools]; dies [hand tools]; screw-thread cutters [hand tools]; hand pumps; metal wire stretchers [hand tools]; metal band stretchers [hand tools]; needle-threaders; cattle shearers; wick trimmers [scissors]; shears; shearers [hand instruments]; pruning shears; tree pruners; border shears; scissors; can openers, non-electric; farriers' knives; scaling knives; pizza cutters, non-electric; grafting tools [hand tools]; paring knives; hunting knives; cleavers; bill-hooks; penknives; knives; nail drawers [hand tools]; vegetable knives; vegetable choppers; budding knives; reamer sockets; perforating tools [hand tools]; saws [hand tools]; jig-saws; bow saws; nail files; nail files, electric; syringes for spraying insecticides; lifting jacks, hand-operated; tweezers; hair-removing tweezers; guns [hand tools]; non-electric caulking guns; guns, hand-operated, for the extrusion of mastics; sword scabbards; fruit pickers [hand tools]; paring irons [hand tools]; air pumps, hand-operated; weeding forks [hand tools]; saw blades [parts of hand tools]; tool belts [holders]; flat irons; irons [non-electric

hand tools]; money scoops; draw wires [hand tools]; apparatus for tattooing; punches [hand tools]; nail punches; pin punches; thistle extirpators [hand tools]; frames for handsaws; rasps [hand tools]; cutting tools [hand tools]; tube cutting instruments; bits [parts of hand tools]; graving tools [hand tools]; cutters; reamers; insecticide atomizers [hand tools]; expanders [hand tools]; planes; plane irons; saw holders; implements for decanting liquids [hand tools]; hand drills, hand-operated; fullers [hand tools]; hand tools, hand-operated; beard clippers; hair clippers for animals [hand instruments]; garden tools, hand-operated; pruning knives; hoes [hand tools]; augers [hand tools]; hollowing bits [parts of hand tools]; gimlets [hand tools]; drill holders [hand tools]; pruning scissors; sickles; choppers [knives]; agricultural implements, hand-operated; cheese slicers, non-electric; scraping tools [hand tools]; axes; holing axes; hatchets; hoop cutters [hand tools]; silver plate [knives, forks and spoons]; table cutlery [knives, forks and spoons]; drawing knives; mortars for pounding; mitre [miter (Am.)] boxes [hand tools]; branding irons; adzes [tools]; carpenters' augers; rammers [hand tools]; braiders [hand tools]; sharpening steels; sharpening stones; earth rammers [hand tools]; ratchets [hand tools]; tube cutters [hand tools]; razor cases; hobby knives [scalpels]; nail extractors; ladles [hand tools]; ladles for wine; hackles [hand tools]; scrapers [hand tools]; sabres; milling cutters [hand tools]; marline spikes; awls; instruments and tools for skinning animals; spatulas [hand tools]; stamping-out tools [hand tools]; nutcrackers; cuticle nippers; nail nippers; eyelash curlers; sugar tongs; curling tongs; egg slicers, non-electric; cut-off, grinding, emery, abrasive wheels [parts of hand tools]; diamond wheels [parts of hand tools]; abrasive belts [parts of hand tools].

(260) AM 2018 94849 A  
 (800) 1339715  
 (151) 2017 01 17  
 (891) 2017 08 25  
 (731) ADP Gauselmann GmbH  
 Merkur-Allee 1-15, 32339 Espelkamp,  
 Germany  
 (540)

## Odin

(591) Black, white  
 (511)  
 9 – Scientific, nautical, surveying, photographic, cinematographic, optical, weighing, measuring, signalling, checking (supervision), life-saving and teaching apparatus and instruments; apparatus for recording, transmission or reproduction of sound or images; magnetic data carriers, recording discs; compact discs, DVDs and other digital recording media; cash registers, calculating machines;

computer software; fire-extinguishing apparatus; musical jukeboxes and parts for the aforesaid automatic machines; automatic cash dispensers, automatic money counting and money changing machines; coin-operated mechanisms; computer and video games software; games software for use on any computer platform, including electronic entertainment and games consoles; computer game programs; computer games; video games (software); computer games provided through a global computer network or supplied by means of multi-media electronic broadcast or through telecommunications or electronic transmission or via the internet; computer games, leisure and recreational software, video games and computer software, all being provided in the form of storage media; programs for operating electric and electronic apparatus for games, amusement and/or entertainment purposes; automatic lottery machines; computer software for computer games on the internet; online games (software), in particular for online betting games, online prize games, online gambling games, online games of skill and online casino games; computer software in the form of an app for mobile devices and computers; calculating apparatus in coin-operated machines and parts for the aforesaid goods; apparatus for recording, transmission, processing or reproduction of data, including sound or images, including parts for all the aforesaid goods, except radio sets, television receivers, hi-fi systems, video recorders, telephone apparatus, fax machines and telephone answering machines; computer software for casino and arcade games, for gaming machines or slot machines, video lottery gaming machines or games of chance via the internet; electric, electronic, optical or automatic apparatus, for identifying data carriers, identity cards and credit cards, bank notes and coins; electric, electronic or optical alarm and monitoring installations, including video cameras and apparatus for image transmission and image processing; electric wiring harnesses; circuit boards, printed circuit boards (electronic components) and combinations thereof, being assemblies and parts for apparatus, included in this class.

(260) AM 2018 94850 A

(800) 1341765

(151) 2017 01 31

(891) 2017 09 20

(731) M&G Hausgeräte GmbH

Potsdamer Straße 92, 10785 Berlin,  
Germany

(540)

**KUPPERSBERG**

(591) Black, white

(511)

3 – Bleaching preparations and other substances for laundry use; cleaning, polishing, scouring and

abrasive preparations; non-medicated soaps; perfumery, essential oils, non-medicated cosmetics, non-medicated hair lotions; non-medicated dentifrices.

7 – Metalworking machines, woodworking machines, machines for processing plastics; electromechanical machines for chemical industry, agricultural machines, haulage apparatus (mining)/extractors for mining; machines for the textile industry; beverage preparation machines, electromechanical; road making machines; road building machines; packaging machines; machine tools; motors, other than for land vehicles; machine coupling and transmission components (except for land vehicles); agricultural implements, other than hand-operated; incubators for eggs; automatic vending machines.

37 – Building construction; electric appliance installation and repair; kitchen equipment installation services.

(260) AM 2018 94852 A

(800) 1342856

(151) 2017 01 17

(891) 2017 08 25

(731) adp Gauselmann GmbH

Merkur-Allee 1-15, 32339 Espelkamp,  
Germany

(540)

**First Dynasty**

(591) Black, white

(511)

9 – Scientific, nautical, surveying, photographic, cinematographic, optical, weighing, measuring, signalling, checking (supervision), life-saving and teaching apparatus and instruments; apparatus and instruments for conducting, switching, transforming, accumulating, regulating or controlling electricity; apparatus for recording, transmission or reproduction of sound or images; magnetic data carriers, recording discs; compact discs, DVDs and other digital recording media; cash registers, calculating machines, data processing equipment, computers; computer software; fire-extinguishing apparatus; musical jukeboxes and parts for the aforesaid automatic machines; automatic cash dispensers, automatic money counting and money changing machines; coin-operated mechanisms; computer and video games software; games software for use on any computer platform, including electronic entertainment and games consoles; computer game programs; computer games; video games (software); computer games provided through a global computer network or supplied by means of multi-media electronic broadcast or through telecommunications or electronic transmission or via the internet; computer games, leisure and

recreational software, video games and computer software, all being provided in the form of storage media; programs for operating electric and electronic apparatus for games, amusement and/or entertainment purposes; automatic lottery machines; computer software for computer games on the internet; online games (software), in particular for online betting games, online prize games, online gambling games, online games of skill and online casino games; computer software in the form of an app for mobile devices and computers; calculating apparatus in coin-operated machines and parts for the aforesaid goods; apparatus for recording, transmission, processing or reproduction of data, including sound or images, including parts for all the aforesaid goods, except radio sets, television receivers, hi-fi systems, video recorders, telephone apparatus, fax machines and telephone answering machines; computer hardware and software for casino and amusement arcade games, for gaming machines, slot machines or video lottery gaming machines or games of chance via the internet; electric, electronic, optical or automatic apparatus, for identifying data carriers, identity cards and credit cards, bank notes and coins; electric, electronic or optical alarm and monitoring installations, including video cameras and apparatus for image transmission and image processing; data processing apparatus and computers, including data processing apparatus and computers being components for data networks and parts facilitating data network communications; electric wiring harnesses; circuit boards, printed circuit boards (electronic components) and combinations thereof, being assemblies and parts for apparatus, included this in class.

(260) AM 2018 94871 A  
 (800) 1371587  
 (151) 2017 09 07  
 (891) 2017 09 07  
 (731) Faron Pharmaceuticals Oy  
 Joukahaisenkatu 6 FI-20520 Turku, Finland  
 (540)

## HEXARDSA

(591) Black and white  
 (511)  
 5 – Pharmaceuticals, medical and veterinary preparations; sanitary preparations for medical purposes.

(260) AM 2018 94872 A  
 (800) 1371588  
 (151) 2017 09 07  
 (891) 2017 09 07  
 (731) Faron Pharmaceuticals Oy  
 Joukahaisenkatu 6 FI-20520 Turku, Finland

(540)

## ARDSAVI

(591) Black and white  
 (511)  
 5 – Pharmaceuticals, medical and veterinary preparations; sanitary preparations for medical purposes.

(260) AM 2018 94874 A  
 (800) 1371589  
 (151) 2017 09 07  
 (891) 2017 09 07  
 (731) Faron Pharmaceuticals Oy  
 Joukahaisenkatu 6 FI-20520 Turku,  
 Finland  
 (540)

## ERARDS

(591) Black and white  
 (511)  
 5 – Pharmaceuticals, medical and veterinary preparations; sanitary preparations for medical purposes.

(260) AM 2018 94875 A  
 (800) 1371590  
 (151) 2017 09 07  
 (891) 2017 09 07  
 (731) Faron Pharmaceuticals Oy  
 Joukahaisenkatu 6 FI-20520 Turku,  
 Finland  
 (540)

## ARDSIVA

(591) Black and white  
 (511)  
 5 – Pharmaceuticals, medical and veterinary preparations; sanitary preparations for medical purposes.

(260) AM 2018 94878 A  
 (800) 1371600  
 (151) 2017 09 21  
 (891) 2017 09 21  
 (731) Tart Optical Enterprises LLC  
 c/o Law Offices of Andrew C. Bagnall, 21900  
 Burbank Blvd., Third Floor Woodland Hills  
 CA 91367, USA  
 (540)

## TART

(591) Black and white  
 (511)  
 9 – Eyewear; cases for eyeglasses and sunglasses; chains for eyeglasses; eyeglass cords; eyeglass frames; eyeglass retaining cords; frames for

spectacles and sunglasses; optical frames; spectacle frames.

(260) AM 2018 94879 A

(800) 1371609

(151) 2017 06 22

(891) 2017 06 22

(731) ALTESSE

Valamas F-07310 SAINT-MARTIN-DE-  
VALAMAS, France

(540)

## ALTESSE

(591) Black and white

(511)

14 – Precious metals and their alloys; works of art of precious metal; jewelry cases [caskets]; boxes of precious metal; jewelry, costume jewelry; medals; precious stones; key rings [trinkets or fobs]; timepieces and chronometric instruments; cases or presentation cases for timepieces; watch cases, bracelets, chains, straps or glasses.

18 – Leather and imitations of leather, goods made of these materials not included in other classes, namely, wallets, purses, card cases (wallets), agenda holders, briefcases; purses, briefcases, bags and cases for documents, music cases, satchels, pouches (leather goods), handbags, backpacks, wheeled shopping bags, travel bags, beach bags, school bags, shopping bags, key cases, unfitted vanity cases, traveling sets, traveling trunks, trunks, carrying cases and suitcases; animal skins; umbrellas and parasols; collars for animals; leather laces; hat boxes of leather.

(260) AM 2018 94880 A

(800) 1371616

(151) 2017 08 04

(891) 2017 08 04

(731) MSC MEDITERRANEAN SHIPPING

COMPANY HOLDING SA

Chemin Rieu 12-14 CH-1208 Genève,

Switzerland

(540)

## MEDLOG

(591) Black and white

(531) 24.15.07; 27.05.01; 27.05.19

(511)

39 – Transport; packaging and storage of goods; travel organization; transportation logistics services; logistics services consisting of the labeling, packaging, storing, transport and delivery of goods; transport and storage services relating to storage logistics, distribution logistics and returns logistics; transport reservations; national and international transport services; transport of goods by river,

railway, ferry-boat, car, truck and ship; tanker transport; collection, storage, transport, distribution and delivery of packages, parcels, freight, goods, luggage and personal effects by courier, road, rail, air or water; freight (transport of merchandise); operation of merchant ships; organization of transport services; arranging transport services; organization of the storage of goods; cargo shipping preparation; chartering of aircraft, vehicles, boats and marine vessels; airport area, station platform and ship loading quay services, namely the fixing and fastening of freight, cargo, shipping containers, refrigerated shipping containers, storage containers and storage tanks in or on aircraft, motor vehicles, cars, trucks, trains, ferry boats or ships; information services relating to moorings; packing of cargo, packing of freight, packing of goods in containers; packaging of goods; packing of transit products; packing of products to order, to the specifications of others; warehousing, storage; bulk storage; storage of containers and cargo; storage of cargo prior to transport; storage of cargo after transport; storage of bonded goods; storage of goods in transit; storage and handling of goods; storage and handling of shipping containers, refrigerated shipping containers, storage containers and storage tanks; refrigerated storage of goods; refrigerated transport of goods; rental of fixed and portable storage containers; refrigerated warehousing; warehousing of freight; goods warehousing; inspection of merchandise prior to transport; inspection of shipping containers, refrigerated shipping containers, storage containers and storage tanks prior to transport; inspection of vehicles prior to transport; lighterage services; loading, packing, storage, transportation and unloading of cargo and freight; loading of freight containers onto ships; loading of freight containers onto trucks; loading of freight containers onto rail vehicles; unloading of freight, unloading of ships; loading and unloading of airplanes; harbor crane unloading; freight forwarding services; shipping of cargo, freight forwarding; hauling; truck hauling; portage; distribution (delivery) of goods, express delivery of goods; delivery of cargo, delivery of goods by road or rail, express delivery of freight; tracking, locating and monitoring of shipping containers, refrigerated shipping containers, storage containers and storage tanks; tracking, locating and monitoring of vehicles, ships and aircrafts; monitoring and tracking of packages; rental of transport and storage containers; rental of containers for the transport and storage of goods; rental of containers for warehousing and storage; rental of loading containers; rental of containers for the marine transport industry; labeling services; removal services and provision of information relating thereto; removal services and transport of freight and cargo; industrial removal services [transport]; overseas removal services; moving van transport

services; advice services relating to moving; providing travel information from an online database; vehicle routing by computer on data networks; providing information relating to transport services; providing information relating to marine transport services; provision of information relating to railway transport; providing information relating to fares, timetables and methods of transport; providing online information in the field of transport, packaging and storage of goods; provision of information relating to cargo unloading services; provision of information relating to warehousing services; freight brokerage; transport brokerage; shipbrokerage; advisory services relating to transportation; advisory services relating to the storage and transportation of goods, freight or cargo; services provided by consultants relating to travel, transport and storage services; consultancy in the field of transport and storage services provided via telephone call centers and hotlines.

(260) AM 2018 94881 A

(800) 1371621

(151) 2017 08 23

(891) 2017 08 23

(731) Compagnie des Montres Longines,  
Francillon SA (Longines Watch Co.  
Francillon Ltd)  
CH-2610 Saint-Imier, Switzerland

(540)

## AGASSIZ

(591) Black and white

(511)

14 – Precious metals and their alloys and goods made of these materials or coated therewith included in this class, namely figurines, trophies; jewelry, namely rings, earrings, cuff links, bracelets, charms, brooches, chains, necklaces, tie pins, tie clips, jewelry caskets, jewelry cases; precious stones, semi-precious stones; timepieces and chronometric instruments, namely chronometers, chronographs, clocks, watches, bracelets, wall clocks, alarm clocks as well as parts and accessories for the aforesaid goods, namely hands, anchors, pendulums, barrels, watch cases, watch bracelets, watch dials, clockworks, watch chains, movements for timepieces, watch springs, watch glasses, presentation cases for timepieces, cases for timepieces.

(260) AM 2018 94882 A

(800) 1371710

(151) 2017 04 04

(891) 2017 04 04

(731) Far east smarter energy co., ltd  
No. 12 Jinger Road, Biology Park, Chengbei  
District, Xining City Qinghai Province, China

(540)



(591) Black and white

(531) 05.05.20; 27.05.01; 27.05.19; 28.03

(511)

9 – Electricity mains (materials for -) [wires, cables]; switches, electric; road signs, luminous or mechanical; cables, electric; wires, electric; masts for wireless aerials; signals (transmitters of electronic -); light conducting filaments [optical fibers [fibres]].

35 – Publicity; commercial information agencies; licensing of the goods and services of others (commercial administration of the -); telemarketing services; import-export agencies; marketing; procurement services for others [purchasing goods and services for other businesses]; administrative processing of purchase orders; retail or wholesale services for pharmaceutical, veterinary and sanitary preparations and medical supplies; systemization of information into computer databases.

40 – Production of energy; decontamination of hazardous materials; waste treatment [transformation]; dressmaking; food and drink preservation.

(260) AM 2018 94911 A

(800) 1372157

(151) 2017 04 24

(891) 2017 04 24

(731) Green for Growth Fund, Southeast Europe  
S. A. SICAV-SIF  
14, Boulevard Royal, L-8070 Bertrange,  
Luxembourg

(540)



(591) Green, blue, orange, light orange, dark blue and yellow.

(531) 01.03.02; 01.03.15; 26.11.03; 26.11.07;  
26.11.09; 29.01.15

(511)

35 – Advertising; business management; business administration; office functions; business management advice and assistance; commercial management advice and assistance; planning, consultancy, appraisal, analysis and information services, all relating to business and commerce; economic forecasting and economic advisory services; evaluation of business opportunities; market research; preparation of business statistics;

business statistical studies in the field of micro finance investment projects; information and advisory services related to the aforesaid services; organisation of exhibitions for commercial or advertising purposes; personnel recruitment; personnel management consultancy.

36 – Financial affairs; monetary affairs; real estate affairs; banking services; investment and financing services; raising of finance; financing, provision and arranging of loans; underwriting services; financial investment and financial management services; financial guarantee services; corporate finance services; financial and investment planning services; advisory, consultancy, information, assistance, analysis and appraisal services relating to the aforesaid services; financial evaluation; fund investments.

42 – Consultancy in the fields of energy-saving and environmental protection, as well as in questions of sustainability, included in this class; advisory services relating to energy efficiency.

(260) AM 2018 94912 A

(800) 1372163

(151) 2017 04 04

(891) 2017 04 04

(731) PASTIFICIO ANTONIO PALLANTE

S.r.l. S.S.

87 Km. 22,200, I-81020 CAPODRISE (CE),

Italy

(540)



(591) White, blue, red and yellow.

(531) 05.07.02; 07.01.01; 26.01.02; 26.01.20;

26.01.24; 27.05.02; 29.01.14

(526) „PASTA“

(511)

30 – Fresh pasta; dried pasta; pasta.

(260) AM 2018 94914 A

(800) 1372169

(151) 2017 04 26

(891) 2017 04 26

(731) Kyle Burns

La Tour Shibakoen 3010, 3-8-2 Shiba,

Minato-ku Tokyo 105-0014, Japan

(540)

**GIGAZON**

(591) Black,white

(511)

36 – Capital investment; buying and selling of securities; trading of securities index futures; trading of securities options; trading of overseas market securities futures; agencies for brokerage of securities, securities index futures, securities options, and overseas market securities futures; agencies for brokerage of entrusting agents with on-commission trading in domestic markets of securities, securities index futures and securities options; agencies for brokerage of entrusting agents with on-commission trading in overseas markets of securities and securities index futures; agencies for brokerage of forward agreement of securities, for forward agreement of securities index futures, for forward agreement of securities options, spot and forward transaction of securities index futures; brokerage for securities liquidation; securities underwriting; securities offering; brokerage services relating to securities subscription or offering; providing stock market information; agencies for commodity' futures trading; acceptance of deposits [including substitute bond issuance] and acceptance of fixed interval installment deposits; loans [financing] and discount of bills; domestic exchange settlement; liability guarantee and acceptance of bills; securities lending; acquisition and transfer of monetary claims; safekeeping of valuables including securities and precious metals [safe deposit services]; money exchange [exchanging money]; trusteeship of financial futures contracts; trusteeship of money, securities, monetary claims, personal property and land (rights on land fixtures, surface rights or lease on land); agencies for bond subscriptions; foreign exchange transactions; banking services namely letter-of-credit services; brokerage of credit purchase; electronic commerce payment services; agencies for collecting gas or electric power utility payments; consigned collection of payment for goods; life insurance brokerage; life insurance underwriting; agencies for non-life insurance; claim adjustment for non-life insurance; non-life insurance underwriting; insurance premium rate computing; management of buildings; agency services for the leasing or rental of buildings; leasing or renting of buildings; purchase and sale of buildings; agency services for the purchase or sale of buildings; real estate appraisal; land management; agency services for the leasing or rental of land; leasing of land; purchase and sale of land; agency services for the purchase or sales of land; provision of information in relation to real estate affairs, namely regarding rental of buildings and land.

(260) AM 2018 94915 A

(800) 1372186

(151) 2017 06 20

(891) 2017 06 20  
 (731) Wikimedia Foundation, Inc.  
 1 Montgomery Street, Suite 1600,  
 San Francisco CA 94104, USA

(540)

## WIKIMEDIA CLOUD

(591) Black,white

(511)

41 – Providing online publications in the nature of articles and reference guides on the use of and contribution to software development.

42 – Providing virtual computer systems and virtual computer environments through cloud computing; computer services, namely, acting as an application services provider for internet users featuring remote hosting of operating systems and computer applications; computer services, namely, hosting a virtual computing environment accessible via the internet for registered users to access databases and software development tools; hosting a virtual computing environment accessible via the internet for registered users to create and develop computer software.

(260) AM 2018 94916 A

(800) 1372219

(151) 2017 07 21

(891) 2017 07 21

(731) Vingroup Joint Stock Company  
 No. 7, Bang Lang 1 street, Vinhomes  
 Riverside ecological urban area, Viet Hung  
 Ward, Long Bien District Hanoi City,  
 Viet Nam

(540)

## VINFAST

(591) Black,white

(531) 27.05.17

(511)

4 – Lubricating oils; lubricating greases; motor oils; fuel oils.

11 – Air conditioners for vehicles; anti-glare devices for vehicles [lamp fittings]; defrosters for vehicles; headlights for automobiles; lights for vehicles; heaters for vehicles; lamps for directional signals of automobiles; vehicle reflectors.

12 – Land vehicles; automobiles; off road light utility vehicles; motorcycles; scooters; three-wheeled motorcycles; three-wheeled scooters; mopeds; bicycles; electric bicycles; electric assist bicycles; all terrain vehicles; snowmobiles; golf cars; engines and motors for land vehicles; cars; sports cars; electric vehicles; tricycles; vehicles for locomotion by rail; structural parts and components for all the aforesaid goods included in class 12.

35 – Advertising and publicity services; retail

services or wholesale services for automobile and their parts, fuels, lubricating oil, lubricating grease.

37 – Installation, maintenance and repair of land vehicles, automobiles, motorcycles; automobile cleaning; automobile polishing.

42 – Industrial design, including design of automobiles and parts thereof; furnishing design services for the interiors of automobiles; vehicle roadworthiness testing; quality control; mechanical research; research and development of new products relating automobiles for others.

(260) AM 2018 94917 A

(800) 1372232

(151) 2017 06 23

(891) 2017 06 23

(731) LAARA ENTERPRISES LIMITED

Suite 1003, Khalid Al Attar Tower, P.O. Box  
 No 71241, Sheikh Zayed Road Dubai (AE),  
 United Arab Emirates

(540)



(591) Blue, white, dark-blue, light blue, dark-green, green and light green.

(531) 01.15.09; 01.15.21; 05.03.16; 27.05.02;  
 29.01.13

(511)

3 – Scale removing preparations for household purposes; antistatic preparations for household purposes; aromatics [essential oils]; air fragrancing preparations; canned pressurized air for cleaning and dusting purposes; sachets for perfuming linen; drying agents for dishwashing machines; scented water; toilet water; laundry wax; parquet floor wax; non-slipping wax for floors; polish for furniture and flooring; polishing wax; deodorants for pets; perfumes; non-slipping liquids for floors; windshield cleaning liquids; perfumery; colorants for toilet purposes; laundry starch; laundry glaze; oils for cleaning purposes; cleaning chalk; soap; deodorant soap; soap for brightening textile; cakes of toilet soap; joss sticks; laundry soaking preparations; smoothing preparations [starching]; polishing preparations; starch glaze for laundry purposes; refurbishing preparations; fabric softeners for laundry use; laundry bleach; dry-cleaning preparations; cleaning preparations; preparations for unblocking drain pipes; laundry preparations; color-brightening chemicals for household purposes [laundry]; shining

preparations [polish]; stain removers; scouring solutions; laundry blueing; bleaching soda; washing soda, for cleaning; bleaching salts; fumigation preparations [perfumes]; ammonia [volatile alkali] [detergent]; detergents other than for use in manufacturing operations and for medical purposes; degreasers other than for use in manufacturing processes; cloths impregnated with a detergent for cleaning.

5 – Air deodorising preparations; deodorants, other than for human beings or for animals; deodorants for clothing and textiles; air purifying preparations; disinfectant soap.

(260) AM 2018 94918 A  
(800) 1372272  
(151) 2017 07 14  
(891) 2017 07 14  
(731) Abstragan Holding Limited  
Astra House, Arklow Road, London SE14  
6EB, United Kingdom

(540)

**GLOBAVIX**

(591) Black,white  
(531) 27.05.17  
(511)

5 – Pharmaceutical and veterinary preparations; sanitary preparations for medical purposes; dietetic food and substances adapted for medical or veterinary use, food for babies; dietary supplements for humans and animals; plasters, materials for dressings; material for stopping teeth, dental wax; disinfectants; preparations for destroying vermin; fungicides, herbicides.

(260) AM 2018 94919 A  
(800) 1372274  
(151) 2017 07 14  
(891) 2017 07 14  
(731) Abstragan Holding Limited  
Astra House, Arklow Road, London SE14  
6EB, United Kingdom

(540)

**URSOJEL**

(591) Black,white  
(511)

5 – Pharmaceutical and veterinary preparations; sanitary preparations for medical purposes; dietetic food and substances adapted for medical or veterinary use, food for babies; dietary supplements for humans and animals; plasters, materials for dressings; material for stopping teeth, dental wax; disinfectants; preparations for destroying vermin; fungicides, herbicides.

(260) AM 2018 94920 A  
(800) 1372275  
(151) 2017 07 14  
(891) 2017 07 14  
(731) Abstragan Holding Limited  
Astra House, Arklow Road, London SE14  
6EB, United Kingdom

(540)

**MARJESTIN**

(591) Black,white  
(531) 27.05.17  
(511)

5 – Pharmaceutical and veterinary preparations; sanitary preparations for medical purposes; dietetic food and substances adapted for medical or veterinary use, food for babies; dietary supplements for humans and animals; plasters, materials for dressings; material for stopping teeth, dental wax; disinfectants; preparations for destroying vermin; fungicides, herbicides.

(260) AM 2018 94971 A  
(800) 1269146  
(151) 2015 02 24  
(891) 2017 05 10  
(731) LC WAIKIKI MAĞAZACILIK  
HİZMETLERİ TİCARET ANONİM  
ŞİRKETİ  
Evren Mahallesi, Gülbahar Caddesi, No. 96  
Bağcılar İstanbul, Turkey

(540)

**WAIKIKI**

(591) Black and white  
(531) 27.05.17  
(511)

3 – Detergents for household use and laundry preparations, bleaching preparations for household use, laundry starch, fabric softeners for laundry use, lime removers for laundry use, granulated soaps, polishing preparations for household use; essential oils for personal use, perfumes and Colognes, cosmetics and cosmetic preparations, namely, shaving lotions, shaving foam, shaving gel, non-medicated stimulating lotions for the skin, after-shave creams, cosmetic creams for skin care, depilatories, shower and bath gel, rose oil for cosmetic purposes, nail varnish for cosmetic purposes, nail polish remover, lipsticks, eyeliner pencils, cosmetic preparations for eyelashes, namely, mascaras, hair dyes, hair sprays and hair gels, hair care kits comprising non-medicated hair care preparations, namely, shampoo, conditioner; petroleum jelly for cosmetic purposes, depilatories, henna for cosmetic purposes, cosmetic preparations for slimming and for skin tanning; antiperspirants



for personal use, deodorants and antiperspirants (including deodorants for human beings and animals); soaps for personal use namely, medicated soaps, perfumed soaps, liquid soaps, hand soaps, disinfectant soaps, cosmetic soaps, antiperspirant soaps; toothpastes, dentifrices in the form of chewing gum, dental bleaching gel, tooth powders, denture cleaning preparations, non-medicated mouth wash and rinse, tartar control toothpastes; emery paper, abrasive paste, pumice stones for personal use; leather polishes, polishes for metallic items, furniture polishes, floor polishes.

18 – Leather and imitation leather, animal skins; animal hides, artificial leathers, stout leathers; goods made of leather, imitation leather or synthetic materials, namely, travel bags, valises, wallets, handbags, backpacks for carrying babies, leather and stout leather boxes for storing greeting cards, leather hat boxes for travel; make-up cases sold empty, toiletry bags sold empty, vanity cases sold empty, tool bags sold empty; book bags; carrying cases for documents, briefcases, backpacks, school bags, leather shopping bags, leather cases for banknotes; umbrellas, sun umbrellas, namely, parasols and canes; whips, harnesses and saddlery, stirrups, horse bridles.

25 – Clothing, namely, trousers, jackets, overcoats, coats, skirts, suits, jerseys, waistcoats, shirts, ready-made leather linings (parts of clothing), T-shirts, sweatshirts, dresses, bermuda shorts, shorts, pajamas, pullovers, jeans, tracksuits, rainwear, beachwear, bathing suits, swimming suits; clothing for sports (for exclusive use for sports), clothing for babies, namely, shirts, pants, coats, dresses; underclothing, namely, boxer shorts, brassieres, briefs, pants, socks; footwear, namely shoes excluding orthopedic shoes, sandals, waterproof boots, walking boots, booties, sporting shoes, slippers; shoe parts namely heelpieces, insoles for footwear, footwear uppers; headgear, namely caps, skull caps, sports caps, hats, berets; gloves (clothing), stockings, belts (clothing), camisoles, sarongs, scarves, neck scarves, shawls, collars, neckties, ties, suspender belts.

35 – Advertising, marketing and public relations; organization of exhibitions and trade fairs for commercial or advertising purposes; office functions; secretarial services; arranging newspaper subscriptions for others; compilation of statistics; rental of office machines; systemization of information into computer databases; telephone answering for unavailable subscribers; business management, business administration and business consultancy; accounting; commercial consultancy services; personnel recruitment, personnel placement, employment agencies, import-export agencies; temporary personnel placement services; auctioneering; the bringing together, for the benefit

of others, of bleaching preparations and other substances for laundry use, cleaning, polishing, scouring and abrasive preparations, soaps, perfumery, essential oils, cosmetics, hair lotions, dentifrices, leather and imitations of leather, and goods made of these materials, animal skins, hides, trunks and travelling bags, umbrellas and parasols, walking sticks, whips, harness and saddlery, clothing, footwear, headgear (excluding the transport thereof), enabling customers to conveniently view and purchase those goods; all the aforementioned retail services may be provided by retail stores, wholesale outlets, through mail order catalogues or by means of electronic media, including, through web sites or television shopping programmes.

(260) AM 2018 94973 A

(800) 1337905

(151) 2017 01 17

(891) 2017 09 01

(731) adp Gauselmann GmbH

Merkur-Allee 1-15 32339 Espelkamp,  
Germany

(540)

## Ghost Slider

(591) Black and white

(511)

9 – Scientific, nautical, surveying, photographic, cinematographic, optical, weighing, measuring, signalling, checking (supervision), life-saving and teaching apparatus and instruments; apparatus and instruments for conducting, switching, transforming, accumulating, regulating or controlling electricity; apparatus for recording, transmission or reproduction of sound or images; magnetic data carriers, recording discs; compact discs, DVDs and other digital recording media; cash registers, calculating machines, data processing equipment, computers; computer software; fire-extinguishing apparatus; musical jukeboxes and parts for the aforesaid automatic machines; automatic cash dispensers, automatic money counting and money changing machines; coin-operated mechanisms; computer and video games software; games software for use on any computer platform, including electronic entertainment and games consoles; computer game programs; computer games; video games (software); computer games provided through a global computer network or supplied by means of multi-media electronic broadcast or through telecommunications or electronic transmission or via the internet; computer games, leisure and recreational software, video games and computer software, all being provided in the form of storage media; programs for operating electric and electronic apparatus for games, amusement and/or entertainment purposes; automatic lottery machines; computer software for computer games on the

internet; online games (software), in particular for online betting games, online prize games, online gambling games, online games of skill and online casino games; computer software in the form of an app for mobile devices and computers; calculating apparatus in coin-operated machines and parts for the aforesaid goods; apparatus for recording, transmission, processing or reproduction of data, including sound or images, including parts for all the aforesaid goods, except radio sets, television receivers, hi-fi systems, video recorders, telephone apparatus, fax machines and telephone answering machines; computer hardware and software for casino and amusement arcade games, for gaming machines, slot machines or video lottery gaming machines or games of chance via the internet; electric, electronic, optical or automatic apparatus, for identifying data carriers, identity cards and credit cards, bank notes and coins; electric, electronic or optical alarm and monitoring installations, including video cameras and apparatus for image transmission and image processing; data processing apparatus and computers, including data processing apparatus and computers being components for data networks and parts facilitating data network communications; electric wiring harnesses; circuit boards, printed circuit boards (electronic components) and combinations thereof, being assemblies and parts for apparatus, included in this class.

(260) AM 2018 94974 A

(800) 1338158

(151) 2017 01 17

(891) 2017 09 01

(731) adp Gauselmann GmbH

Merkur-Allee 1-15 32339 Espelkamp,

Germany

(540)

## Captain Stack

(591) Black and white

(511)

9 – Scientific, nautical, surveying, photographic, cinematographic, optical, weighing, measuring, signalling, checking (supervision), life-saving and teaching apparatus and instruments; apparatus and instruments for conducting, switching, transforming, accumulating, regulating or controlling electricity; apparatus for recording, transmission or reproduction of sound or images; magnetic data carriers, recording discs; compact discs, DVDs and other digital recording media; cash registers, calculating machines, data processing equipment, computers; computer software; fire-extinguishing apparatus; musical jukeboxes and parts for the aforesaid automatic machines; automatic cash dispensers, automatic money counting and money changing machines; coin-operated mechanisms; computer and video games software; games software

for use on any computer platform, including electronic entertainment and games consoles; computer game programs; computer games programs; video games (software); computer games provided through a global computer network or supplied by means of multimedia electronic broadcast or through telecommunications or electronic transmission or via the internet; computer games, leisure and recreational software, video games and computer software, all being provided in the form of storage media; programs for operating electric and electronic apparatus for games, amusement and/or entertainment purposes; automatic lottery machines; computer software for computer games on the internet; online games (software), in particular for online betting games, online prize games, online gambling games, online games of skill and online casino games; computer software in the form of an app for mobile devices and computers; calculating apparatus in coin-operated machines and parts for the aforesaid goods; apparatus for recording, transmission, processing or reproduction of data, including sound or images, including parts for all the aforesaid goods, except radio sets, television receivers, hi-fi systems, video recorders, telephone apparatus, fax machines and telephone answering machines; computer hardware and software for casino and amusement arcade games, for gaming machines, slot machines or video lottery gaming machines or games of chance via the internet; electric, electronic, optical or automatic apparatus, for identifying data carriers, identity cards and credit cards, bank notes and coins; electric, electronic or optical alarm and monitoring installations, including video cameras and apparatus for image transmission and image processing; data processing apparatus and computers, including data processing apparatus and computers being components for data networks and parts facilitating data network communications; electric wiring harnesses; circuit boards, printed board assemblies (electronic components) and combinations thereof being assemblies and equipment parts, included in this class.

(260) AM 2018 94975 A

(800) 1371897

(151) 2017 09 20

(891) 2017 11 12

(731) NOVARTIS AG

CH-4002 Basel, Switzerland

(540)

## ZIEXTENZO

(591) Black and white

(511)

5 – Pharmaceutical preparations for human use.

(260) AM 2018 94988 A

(800) 1372853

(151) 2017 08 26

(891) 2017 08 26

(731) JX Holdings, Inc.

1-2 Otemachi 1-chome, Chiyoda-ku Tokyo

100-8161, Japan

(540)

## JXTG

(591) Black, white

(511)

1 – Chemical additives for lubricating oils; anti-mony; selenium; thallium; tellurium; lithium; silicon for solar batteries; silicon for semiconductors; rare earth metals; surface preparation agents for metals, resins, ceramics or rubber; heat storage agents; detergents for use in manufacturing processes; detergents for industrial use as part of manufacturing operations; solvents for detergents for industrial use as part of manufacturing operations; solvents for cleaning machines and apparatus and machine parts; detergents for machines and apparatus and machine parts for industrial use as part of manufacturing operations; carbon powder for condensers or rechargeable batteries; carbon powder for oil absorbent; chemical plating solutions; metal oxides for sputtering targets; high purity copper sulfate; chemicals; plastic adhesives not for stationery or household purposes; plant growth regulating preparations, fertilizers; ceramic glazings; priming putty; higher fatty acids; non-metallic minerals; chemical compositions for developing, printing and enlarging photographs; chemical test paper; artificial sweeteners; flour and starch for industrial purposes; unprocessed plastics [plastics in primary form]; cellulose pulp; wood pulp for manufacturing purposes; wood pulp; lactose for industrial purposes; lactose [raw material]; lactose for the food industry; chemicals used in industry, science and photography, as well as in agriculture, horticulture and forestry; unprocessed artificial resins, unprocessed plastics; manures, fire extinguishing compositions; tempering and soldering preparations; chemical substances for preserving foodstuffs; tanning substances; adhesives used in industry; chemical additives for motor fuel; chemical additives for oils; anti-boil preparations for engine coolants; anti-knock substances for internal combustion engines; detergent additives to gasoline [petrol]; coolants for vehicle engines; fuel saving preparations; oil-purifying chemicals; transmission oils, brake oils; oils for hydraulic circuits; power steering oils.

3 – Aromatic hydrocarbon detergents other than for use in manufacturing processes or for medical purposes; cleaning agents for machines and apparatus and machine parts other than for use in manufacturing processes or for medical purposes; anti-static preparations for household purposes; de-

greasing preparations for household purposes; rust removing preparations; stain removing benzene; fabric softeners for laundry use; laundry bleach; adhesives for affixing false hair; adhesives for affixing false eyelashes; laundry starch; seaweed gelatine for laundry use [funori], paint stripping preparations; shoe cream; shoe black [shoe polish]; polishing preparations; industrial soap; soaps and detergents; dentifrices; cosmetics and toiletries; natural perfumery prepared from vegetables; natural perfumery prepared from animals; synthetic perfumery; blended perfumery; food flavorings prepared from essential oils; incenses and fragrances; abrasive paper [sandpaper]; abrasive cloth; abrasive sand; artificial pumice stone; polishing paper; false nails; false eyelashes; detergents for automobiles; cleaning agents other than for use in manufacturing processes and for medical purposes; bleaching preparations and other substances for laundry use; cleaning, polishing, scouring and abrasive preparations; soaps; perfumery, essential oils, cosmetics, hair lotions; dentifrices.

4 – Lubricating oils; lubricants and lubricating grease; industrial lubricants; industrial lubricating oils; lubricants and lubricating oils for automobiles; moistening oil; liquefied petroleum gas; solid lubricants; lubricating graphite; grease for shoes and boots; leather preserving oil and grease; solid fuels; liquid fuels; gaseous fuels; industrial gasoline; industrial grease; industrial oils; non-mineral oils and greases for industrial purposes [not for fuel]; waxes [raw material]; lamp wicks; candles, industrial oils and greases; lubricants; fuels (including motor spirit) and illuminants; candles and wicks for lighting; engine oil; fuels; engine oils and greases for industrial purposes (not for fuel); fuel gas; fuel oil; lubricating grease; coal; cutting fluids; gas oil; gasoline; kerosene; motor oil; oil-gas; petrol; petroleum, raw or refined; non-chemical additives for motor fuel; non-chemical additives for oils.

6 – Copper and its alloys; indium and its alloys; titanium and its alloys; tungsten and its alloys; cobalt and its alloys; cadmium and its alloys; outdoor blinds of metal; iron and steel; nonferrous metals and their alloys for sputtering targets; nonferrous metals and their alloys; ores of metal; metal materials for building or construction; prefabricated building assembly kits of metal; loading and unloading pallets of metal; turntables for load handling; traversers for load handling; artificial fish reefs of metal; prefabricated sectional poultry houses of metal; paint spraying booths of metal; metal moulds for forming cement products; pulleys [of metal, not machine elements]; valves [of metal, not machine elements]; metal junctions for pipes; metal flanges, keys [mechanical element]; cotter pins; railway points; road signs of metal [not

luminous nor mechanical]; beacons of metal [non-luminous]; liquid storage tanks or reservoirs [of metal]; liquid storage tanks or reservoirs of metal, not of masonry, industrial water storage tanks [of metal]; industrial water tanks of metal, not of masonry; liquefied gas storage tanks [of metal]; gas storage tanks [of metal]; internal floating lids of aluminium for use with gas or liquefied gas storage tanks; anchors; mooring bits of metal; mooring bollards of metal; containers of metal for transport; anvils; swage blocks; metal hardware; wire ropes; wire nets and gauzes; industrial packaging containers of metal [not including metal stoppers, lids and caps]; metal stoppers [for industrial packaging containers]; metal lids and caps [for industrial packaging containers]; metal nameplates and door nameplates; chains for dogs; metal stepladders and ladders; letter boxes of metal; hat-hanging hooks of metal; water tanks of metal for household purposes; tool boxes of metal (empty); towel dispensers of metal; metal joinery fittings; safes; upright signboards of metal; transportable greenhouses of metal for household use; metal tombs and metal tomb plaques; ferrules of metal for canes and walking-sticks; crampons [climbing irons]; carabiners; rock pitons; diving platforms of metal; spurs; sculptures of metal, man-made garden ponds of metal [structures]; common metals and their alloys; metal building materials; transportable buildings of metal; materials of metal for railway tracks; non-electric cables and wires of common metal; pipes and tubes of metal; safes; ores.

7 – Machines for cleaning the inside of engines of automobiles; machines and apparatus for cleaning engine cooling systems of automobiles; machines and apparatus for collecting, reproducing and filling chlorofluorocarbon for car air-conditioners; metalworking machines and tools; mining machines and apparatus; construction machines and apparatus; loading-unloading machines and apparatus; industrial fishing machines; apparatus for purifying liquid fuels of biomass; oil refining apparatus; chemical processing machines and apparatus; textile machines and apparatus; food or beverage processing machines and apparatus; lumbering, woodworking, or veneer or plywood making machines and apparatus; pulp making, papermaking or paperworking machines and apparatus; printing or bookbinding machines and apparatus; sewing machines; plowing machines and implements [other than hand-held tools]; cultivating machines and implements; harvesting machines and implements; plant fiber processing machines and implements for agricultural purposes; fodder presses; fodder cutting machines [feed cutters]; fodder mixing machines [feed mixers]; cake-fodder crushing machines [feed mills]; milk filtering machines; milking machines; chick brooders; incubators for eggs; sericultural machines and implements; shoe making machines;

leather tanning machines; tobacco processing machines; glassware manufacturing machines and apparatus; painting machines and apparatus; packaging or wrapping machines and apparatus; power-operated potters' wheels; plastic processing machines and apparatus; semiconductor manufacturing machines and systems; machines and apparatus for manufacturing rubber goods; stone working machines and apparatus; non-electric prime movers, not for land vehicles [other than water mills and wind mills]; parts for non-electric prime movers for land vehicles; water mills; wind mills; pneumatic or hydraulic machines and instruments; adhesive tape dispensing machines; automatic stamping machines; washing machines for industrial purposes [laundry]; food mixing machines for commercial use; food peeling machines for commercial use; dishwashers for industrial purposes; food cutting, chopping and slicing machines for commercial use; electric wax-polishing machines for industrial purposes; vacuum cleaners for industrial purposes; dishwashers for household purposes; electric wax-polishing machines for household purposes; washing machines for household purposes [laundry]; vacuum cleaners for household purposes; electric food blenders [for household purposes]; repairing or fixing machines and apparatus; mechanical parking systems; vehicle washing installations; power sprayers for disinfecting, insecticides and deodorants [not for agricultural purposes]; shafts, axles or spindles [not for land vehicles]; bearings [machine elements not for land vehicles]; shaft couplings or connectors [machine elements not for land vehicles]; transmissions for machines; shock absorbers [machine elements not for land vehicles]; springs [machine elements not for land vehicles]; brakes [machine elements not for land vehicles]; valves [machine elements not for land vehicles]; lawnmowers; curtain drawing devices electrically operated; waste compacting machines and apparatus; waste crushing machines; starters for motors and engines; AC motors and DC motors [not including those for land vehicles but including parts for any AC motors and DC motors]; AC generators [alternators]; DC generators, dynamo brushes; electric arc welding machines; electric metal cutting machines (by arc, gas or plasma); electric welding apparatus; vending machines; fuel dispensing machines for service stations; electric door openers; boilers for non-electric prime movers and engines; fuel cell generators; motors and engines (except for land vehicles); machine coupling and transmission components (except for land vehicles); automatic vending machines; pulleys [machine elements not for land vehicles].

9 – Batteries and cells for electric cars; batteries and cells for vehicles; magnetic disks and magnetic tapes whereon computer software is recorded; computer peripheral devices; computers; billing

machines; slide-rules; semiconductor wafers; solar batteries; fuel cells; card readers; films for liquid crystal displays to expand viewing field; batteries for automobiles; optical glass; ozonisers [ozonators]; electrolyzers [electrolytic cells]; egg-candlers; blueprint apparatus; cash registers; coin counting or sorting machines; electric sign boards for displaying target figures, current outputs or the like; photocopying machines; manual calculator; mathematical instruments; time and date stamping machines; time clocks [time recording devices]; punched card office machines; voting machines; postage stamp checking apparatus; mechanisms for coin-operated car parking gates; life-saving apparatus and equipment; fire extinguishers; fireplugs; fire hose nozzles; sprinkler systems for fire protection; fire alarms; gas alarms; anti-theft warning apparatus; protective helmets, railway signal apparatus, luminous or mechanical; vehicle breakdown warning triangles; luminous or mechanical road signs; breathing apparatus for divers, namely, rebreathers; breathing apparatus for divers, namely, compressed air bailout units; simulators for the steering and control of vehicles; sports training simulators; laboratory apparatus and instruments; photographic machines and apparatus; cinematographic machines and apparatus; optical apparatus and instruments; optical machines and apparatus; measuring or testing machines and instruments; power distribution or control machines and apparatus; rotary converters; phase modifiers; batteries and cells; electric or magnetic meters and testers; electric wires and cables; electric buzzers; telecommunication devices and apparatus; electronic machines, apparatus and their parts; magnetic cores; resistance wires; electrodes, other than welding electrodes or medical electrodes; fire engines; gloves for protection against accidents; dust masks; gas masks; welding masks; fireproof garments; spectacles [eyeglasses and goggles]; electronic circuits and CD-ROMs recorded with programs for hand-held games with liquid crystal displays; weight belts [for scuba diving]; protective helmets for sports; air tanks [for scuba diving]; regulators [for scuba diving]; phonograph records; metronomes; electronic circuits and CD-ROMs recorded with automatic performance programs for electronic musical instruments; downloadable music files; exposed cinematographic films, exposed slide films; slide film mounts; downloadable image files; recorded video discs and video tapes; electronic publications; fire hose; ear plugs for swimmers; ear plugs for divers; observation rockets; nautical, surveying, photographic, cinematographic, optical, weighing, measuring, life-saving and teaching apparatus and instruments; apparatus and instruments for conducting, switching, transforming, accumulating, regulating or controlling electricity; apparatus for recording, transmission or reproduction of sound or images, magnetic data carriers, recording discs;

compact discs, DVDs and other digital recording media; cash registers, hand-operated calculating machines, data processing equipment, computers; computer software; fire-extinguishing apparatus.

11 – Apparatus for storing heat; heat accumulating tanks for air conditioning apparatus; toilet bowls and seats sold as a unit; bathroom sinks; bathroom installations; bathroom basins (parts of sanitary installations); drying apparatus [for chemical processing]; recuperators [for chemical processing]; steamers [for chemical processing]; evaporators [for chemical processing]; distillers [for chemical processing]; heat exchangers [for chemical processing]; milk sterilizers; industrial furnaces; nuclear reactors [atomic piles]; forage drying apparatus; air-conditioning apparatus [for industrial purposes]; freezing machines and apparatus; laundry dryers [electric, for industrial purposes]; nail drying machines for beauty purposes; hair steamers for use in beauty salons; cooking apparatus and installations for commercial use; industrial dish drying apparatus and installations; dish disinfectant apparatus for industrial purposes; tap water faucets; level controlling valves for tanks; pipe line cocks; waste water treatment tanks [for industrial purposes]; septic tanks [for industrial purposes]; garbage incinerators for industrial purposes; garbage incinerators for household purposes; solar water heaters; water purifying apparatus, electric lamps and lighting apparatus; floor heating appliances for household use; household electrothermic appliances; washers for water taps; washers for water taps; gas water heaters [for household purposes]; cooking ovens for household purposes; kitchen worktops with integrated sinks; kitchen sinks; ice chests [for household purposes, non-portable]; ice-cooling refrigerators [for household purposes]; household tap-water filters; bath fittings; standing paper lanterns [Andon]; portable paper lanterns [chochin]; gas lamps; oil lamps; lamp chimneys; warming pans [non-electric]; pocket warmers [non-electric]; Japanese pocket warmers filled with fuel; hot water bottles [for warming one's feet in bed]; toilet stool units with a washing water squirter; disinfectant dispensers for toilets; toilet bowls; seatings for use with Japanese style toilet bowls; waste water treatment tanks for household purposes; septic tanks for household purposes; heating or cooling packs filled with chemical substances ready to react when required; boilers [other than parts of prime movers, engines]; stoves for household purposes [non-electric]; apparatus for lighting, heating, steam generating, cooking, refrigerating, drying, ventilating and water supply.

12 – Rearview mirrors with antidazzle devices for automobiles; ropeways specifically adapted for vehicles for cargo or freight handling; tipping apparatus, parts of railway freight cars; pusher cars

for mining; puller cars for mining; engines (traction-); traction engines, non-electric prime movers for land vehicles [not including their parts]; shafts, axles or spindles [for land vehicles]; bearings [for land vehicles]; shaft couplings or connectors [for land vehicles]; shock absorbers [for land vehicles]; springs [for land vehicles]; brakes [for land vehicles]; parachutes; anti-theft alarms for vehicles; wheelchairs; AC motors or DC motors for land vehicles [not including their parts]; vessels and their parts and fittings [other than air cushion vehicles]; air-cushion vehicles; aircraft and their parts and fittings; railway rolling stock and their parts and fittings; automobiles and their parts and fittings; two-wheeled motor vehicles, bicycles and their parts and fittings; baby carriage [prams]; rickshaws; sleighs and sleds [vehicles]; trolleys; carts; horse drawn carriages; bicycle trailers [Riyakah]; adhesive rubber patches for repairing tubes or tires; cigar lighters for automobiles; rockets for launching satellites.

17 – Mica [raw or partly processed]; valves of rubber or vulcanized fiber [not including machine elements]; gaskets; junctions for pipes [not of metal]; packings; asbestos fire curtains; safety curtains of asbestos; floating anti-pollution barriers; electrical insulating oils; electrical insulating materials; washers of rubber or vulcanized fiber; chemical fiber for insulating purposes [not for textile use]; asbestos; rock wool; slag wool; rubber thread and covered rubber yarn [not for textile use]; chemical fiber yarn and thread [not for textile use]; asbestos yarn; asbestos fabrics; asbestos felt; insulating gloves; rubber cords and laces; asbestos cords and strings; asbestos nets; industrial packaging containers of rubber; rubber stoppers; rubber lids and caps [for industrial packaging containers]; plastic sheeting for agricultural purposes; condenser paper; asbestos paper; vulcanized fiber; plastic semi-worked products including carbon fibers; plastic semi-worked products; rubber [raw or semi-worked]; soundproofing materials of rock wool [not for building purposes]; asbestos boards; asbestos powder; unprocessed and semi-processed rubber, gutta-percha, gum, asbestos, and mica; plastics in extruded form for use in manufacture; flexible pipes, not of metal; plastic sheeting for agricultural purposes; plastic substances, semi-processed; insulating oils. Materials for storing heat for air conditioning apparatus;

21 – Polishing cloth.

37 – Mining extraction; installation of air conditioning apparatus; installation of air conditioning systems; installation of machines and apparatus; anti-corrosion treatment services for construction purposes; car washing services; rental of coin-operated washing machines; rental of coin-operated drying machines; repair works of underground tanks

and buried piping; earth pollution removal work; advisory services relating to earth pollution removal work; repair, refurbishment and maintenance of automobiles or two-wheeled motor vehicles; providing information relating to the repair, refurbishment and maintenance of automobile or two-wheeled motor vehicles; advisory services in the fields of repair, refurbishing and maintenance of automobiles or two-wheeled motor vehicles; cleaning the inside polishing, waxing and washing of automobiles, and other cleaning services of automobiles; application of coatings for the maintenance or repair of automobiles; replacement services of oils, batteries, tires and structural components of automobiles or two-wheeled motor vehicles; attaching glass film onto automobile windows, repair and maintenance services relating to the protecting and treating and polishing of coating films on the bodies of automobiles, vehicle body repair and other repair and maintenance of automobiles; construction; construction consultancy; construction or maintenance of buildings; shipbuilding; repair or maintenance of vessels; aircraft repair or maintenance; repair of bicycles; repair or maintenance of automobiles; repair or maintenance of railway rolling stocks; repair or maintenance of two-wheeled motor vehicles; repair or maintenance of cinematographic machines and apparatus; repair or maintenance of optical machines and apparatus; repair or maintenance of photographic machines and apparatus; repair or maintenance of loading-unloading machines and apparatus; repair or maintenance of fire alarms; repair or maintenance of office machines and equipment; repair or maintenance of air-conditioning apparatus [for industrial purposes]; repair or maintenance of burners; repair or maintenance of boilers; repair or maintenance of pumps; repair or maintenance of freezing machines and apparatus; repair or maintenance of electronic machines and apparatus; repair or maintenance of telephone apparatus; repair of radio receivers or television receivers; repair or maintenance of telecommunication machines and apparatus, other than telephone sets, radio receivers and television receivers repair or maintenance of construction machines and apparatus; repair or maintenance of consumer electric appliances; repair or maintenance of electric lighting apparatus; repair or maintenance of power distribution or control machines and apparatus; repair or maintenance of power generators; repair or maintenance of electric motors; repair or maintenance of laboratory apparatus and instruments; repair or maintenance of measuring and testing machines and instruments; repair or maintenance of medical apparatus and instruments; repair or maintenance of firearms; repair or maintenance of printing or bookbinding machines and apparatus; repair or maintenance of chemical processing machines and apparatus; repair

or maintenance of glassware manufacturing machines and apparatus; repair or maintenance of fishing machines and instruments; repair or maintenance of metalworking machines and tools; repair or maintenance of shoe making machines; repair or maintenance of industrial furnaces; repair or maintenance of mining machines and apparatus; repair or maintenance of rubber-goods manufacturing machines and apparatus; repair or maintenance of integrated circuits manufacturing machines and systems; repair or maintenance of semiconductor manufacturing machines and systems; repair or maintenance of machines and apparatus for processing foods or beverages; repair or maintenance of machines and apparatus for lumbering, woodworking, or veneer or plywood making; repair or maintenance of textile machines and apparatus; repair or maintenance of tobacco processing machines; repair or maintenance of painting machines and apparatus; repair or maintenance of plowing machines and implements [other than hand-held tools]; repair or maintenance of cultivating machines and implements, repair or maintenance of harvesting machines and implements; repair or maintenance of plant fiber processing machines and implements; repair or maintenance of fodder presses; repair or maintenance of fodder cutting machines; repair or maintenance of fodder mixing machines; repair or maintenance of cake-fodder crushing machines; repair or maintenance of milk filtering machines; repair or maintenance of milking machines; repair or maintenance of chick brooders; repair or maintenance of egg incubators; repair or maintenance of sericultural machines and implements; repair or maintenance of machines and apparatus for pulp-making, paper-making or paper-working; repair or maintenance of plastic processing machines and apparatus; repair or maintenance of packaging or wrapping machines and apparatus; repair or maintenance of sewing machines; repair or maintenance of reservoirs; repair or maintenance of gasoline station equipment; repair or maintenance of mechanical parking systems; repair or maintenance of bicycle parking apparatus; repair or maintenance of dishwashers for industrial purposes; repair or maintenance of cooking equipment for industrial purposes; repair or maintenance of electric washing machines for industrial purposes; repair or maintenance of vehicle washing installations; repair or maintenance of vending machines; repair or maintenance of power-driven floor cleaning machines; repair or maintenance of amusement machines and apparatus; repair or maintenance of machines and apparatus for use in beauty salons or barbers' shops; repair or maintenance of water pollution control equipment; repair or maintenance of water purifying apparatus; repair or maintenance of waste compacting machines and apparatus; repair or maintenance of waste

crushing machines; repair or maintenance of divers' apparatus; repair or maintenance of nuclear power plants; repair or maintenance of chemical plants; furniture restoration; umbrella repair; repair or maintenance of musical instruments; safe maintenance or repair, shoe repair; clock and watch repair or maintenance; sharpening of scissors and kitchen knives; setup or repair of locks; repair or maintenance of gas water heaters; repair or maintenance of non-electric cooking heaters; repair or maintenance of cooking pots and pans; repair or maintenance of signboards; repair of bags or pouches, repair of personal ornaments; repair of toys or dolls; repair of sports equipment; repair of billiard equipment; repair of game machines and apparatus; repair or maintenance of bath fittings; repair of toilet stool units with a washing water squirts; repair of fishing tackle; repair of spectacles; fur care and repair; laundering; pressing of clothing; clothing repair [mending clothing]; fluffing of cotton batting for futon, repair of tatami mats; chimney sweeping; cleaning of building exterior surfaces; window cleaning; carpet and rug cleaning; floor polishing; septic tank cleaning; bathtub and bath boiler cleaning; street cleaning; reservoirs cleaning; disinfecting of telephone hand-sets; vermin exterminating, other than for agriculture, forestry or horticulture; sterilization of medical machines and apparatus; rental of construction machines and apparatus; rental of floor cleaning machines; rental of mops; rental of car-washing apparatus; rental of electric washing machines; rental of laundry dryers; rental of spin dryers for clothes; rental of mining machines and apparatus; rental of electric irons for household purposes; rental of drainage pumps; rental of pumps; rental of compressing machines; building constructions; installation services; vehicle service stations, vehicle maintenance; vehicle lubrication; vehicle greasing; vehicle polishing; vehicle cleaning; vehicle wash; car wash; vehicle repair; anti-rust treatment for vehicles.

39 – Propane gas supplying; liquefied natural gas supplying; liquefied petroleum gas supplying; railway transport; car transport; providing road and traffic information; vehicle-driving services; marine transport; air transport; packaging of goods; freight brokerage; cargo unloading; removal services; brokerage for rental, selling, purchasing or chartering of vessels; refloating of ships; ship piloting; arranging and booking of travel for package holidays; escorting of travel tours; travel arrangement and reservation services [excluding those for lodging]; warehousing services; temporary safekeeping of personal belongings; temporary storage of deliveries; gas supplying [distribution]; electricity distribution; water supplying [distribution]; heat supplying [distribution]; rental of warehouse space; parking services; providing toll roads; providing vessel mooring facilities; airport services; operating

of parking places; rental of loading-unloading machines and apparatus; car rental; rental of vessels; rental of wheelchairs; rental of bicycles; rental of aircraft; rental of mechanical parking systems; rental of packaging or wrapping machines and apparatus; rental of refrigerator-freezers for household purposes; rental of freezers for household purposes; rental of freezing machines and apparatus; rental of gasoline station equipment [not for repair and maintenance of automobiles]; rental of non-electric prime movers for vehicles; packaging and storage of goods; travel arrangement.

42 – Inspection of automobiles for automobile safety purposes; agency services for inspection of automobiles for automobile safety purposes; research and provision of scientific technology information; design of air conditioning systems; design of machines and apparatus; research on soil pollution, design of industrial processing plants; plant engineering; engineering services in the nature of design and development of refinery plants of oil; chemical analysis of petroleum products; chemical analysis of metals; research, exploration and development of petroleum oil and natural gas resources; research, development, testing and analysis relating to manufacturing, processing and using of petroleum products and raw materials thereof; providing meteorological information; architectural design; surveying; geological surveys or research; designing of machines, apparatus, instruments [including their parts] or systems composed of such machines, apparatus and instruments; designing; computer software design, computer programming, or maintenance of computer software; technological advice relating to computers, automobiles and industrial machines; testing, inspection or research of pharmaceuticals, cosmetics or foodstuffs; research on building construction or city planning; testing or research on prevention of pollution; testing or research on electricity; testing or research on civil engineering; testing, inspection or research on agriculture, livestock breeding or fisheries; testing or research on machines, apparatus and instruments; rental of measuring apparatus; rental of computers; providing temporary use of non-downloadable computer programs; rental of laboratory apparatus and instruments; rental of technical drawing instruments; design and development of computer hardware and software.

(260) AM 2018 95017 A

(800) 1374287

(151) 2017 04 20

(891) 2017 04 20

(731) "BOLERO Co." Ltd

No 1, Dragalevska str., office 2, Lozenetz  
Region BG-1407 Sofia, Bulgaria

(540)

## **BOLERO ADVANCED HYDRATION**

(591) Black and white

(511)

5 – Dietetic substances adapted for medical use; vitamin drinks; vitamin preparations; effervescent vitamin tablets; liquid vitamin supplements; nutritional additives for medical purposes; dietary supplemental drinks; dietetic beverages adapted for medical purposes; medicinal beverages; dietary fiber as digestive aid; glucose dietary supplements; protein dietary supplements; starch for dietetic or pharmaceutical purposes; pectin for pharmaceutical purposes; sugar for medical purposes; powdered drink mix containing fruit-flavored dietary supplements; powdered drink mix containing nutritional supplements; bicarbonate of soda for pharmaceutical purposes; herbal teas for medical purposes; medicinal tea; artificial tea [for medicinal use]; mineral water salts; pharmaceutical preparations for skin care; medical preparations for slimming purposes.

30 – Coffee, teas and substitutes therefor; aerated beverages [with coffee, cocoa or chocolate base]; artificial coffee; chicory [coffee substitute]; coffee flavourings; coffee beverages and coffee beverages with milk; coffee-based beverages; vegetal preparations for use as coffee substitutes; iced coffee; tea-based beverages; flavourings of tea; aromatic teas [other than for medicinal use]; fruit teas; instant powder for making tea [other than for medical use]; iced tea; aromatic preparations for making non-medicated tisanes; chocolate beverages and chocolate beverages with milk; chocolate-based beverages; cocoa beverages and cocoa beverages with milk; cocoa-based beverages; powders for ice cream; powder for edible ices; natural sweeteners; vanilla [flavouring]; flavourings for beverages.

32 – Beers; ginger beer; ginger ale; malt beer; alcohol-free beers; low-alcohol beer; beer based beverages; non-alcoholic malt beverages; whey beverages; cocktails, non-alcoholic; preparations for making liqueurs; non-carbonated soft drinks; mineral and aerated waters and other non-alcoholic drinks; waters [beverages]; soda water; lemonades; syrups and other preparations for making beverages; fruit drinks and fruit juices; vegetable juices [beverages]; fruit-based soft drinks flavored with tea; non-alcoholic fruit extracts used in the preparation of beverages; juices; smoothies; aloe vera drinks, non-alcoholic; non-alcoholic honey-based beverages; sorbets [beverages]; kvass [non-alcoholic beverage]; beverages containing vitamins; vitamin enriched sparkling water [beverages]; nutritionally fortified beverages; energy drinks [not for medical purposes]; isotonic beverages; soft drinks for energy supply; sports drinks; sports drinks containing electrolytes; concentrates for use in the



preparation of soft drinks; powders for the preparation of beverages; powders for effervescing beverages; pastilles (tablets) for effervescing beverages.

(260) AM 2018 95018 A

(800) 1374294

(151) 2017 04 07

(891) 2017 04 07

(731) E-LAB LABORATUAR HİZMETLERİ

ANONİM Şirketi

Maçka Cad. Feza Apt. No: 1/1 Maçka

İstanbul, Turkey

(540)



(591) Black and dark blue

(531) 24.17.02; 26.01.06; 27.05.10; 29.01.13

(511)

44 – Medical services, medical assistance services, hospital services, medical clinic services, medical laboratory services for the analysis of samples taken from patients, blood bank services, dentistry services, nursing services, opticians' services, physiotherapy/physical therapy services, massage services for medical purposes, pharmacy advice, pharmacy services, services of a psychologist.

(260) AM 2018 95019 A

(800) 1374315

(151) 2017 05 26

(891) 2017 05 26

(731) Drone Racing League, Inc.

40 W. 27th St. New York NY 10001, USA

(540)

## DRL

(591) Black and white

(511)

9 – Downloadable video game software namely, computer and electronic game software via a global computer network and wireless devices relating to drone and unmanned aerial vehicle (UAV) racing, events, competitions, exhibitions, competitions; computer application software that may be downloaded via global computer networks for use in connection with computers, mobile computers, smart phones, media players, cell and mobile phones, wireless devices and portable handheld digital electronic devices, namely, software for the purpose of displaying information relating to drone and UAV racing, events, competitions, exhibitions, schedules, and media guides; audio visual recordings featuring

content in the nature of drone and UAV racing, competitions, events, exhibitions, education and training; DVDs and compact discs all featuring content in the nature of drone and UAV racing, exhibitions, activities, competitions, tournaments, events, education and training.

25 – Clothing, namely, t-shirts, shirts, sweatpants, sweatshirts, caps, coats and jackets.

28 – Toys and sporting goods in the nature of drones and unmanned aerial vehicles (UAVs).

41 – Education and entertainment services in the nature of professional drone and unmanned aerial vehicles (UAVs) racing, events, competitions, tournaments, and exhibitions; providing sports and entertainment information via a global computer network or a commercial on-line computer service, or by cable, satellite, television or radio in the nature of drone and UAV racing, competitions, tournaments and events; arranging and conducting drone and UAV competitions, namely, professional drone and UAV racing, tournaments, events, competitions, and exhibitions; drone and UAV fan club services, namely, personal appearances by drone and UAV racing pilots and professional drone and UAV racing teams; entertainment services, namely, live musical and dance performances provided during intervals at drone and UAV racing events and exhibitions; educational services, namely, conducting programs on drones and UAVs, and the piloting of drones and UAVs; production of radio and television programs featuring drone and UAV racing, events, competitions, tournaments, and exhibitions; presentation of live show performances featuring drone and UAV racing, games, events, exhibitions, competitions and pilots in the nature of drone racing and UAV racing; organization of sporting and cultural activities featuring drone and UAV racing, competition, exhibitions, tournaments and events; entertainment services, namely, an on-going series featuring drone and UAV racing, events, competitions, and exhibitions provided through cable television, satellite television, digital and wireless transmission, and television and radio broadcasts; providing a website featuring non-downloadable television and video programming in the nature of drone and UAV racing, events, competitions, exhibitions, and tournaments; entertainment services in the nature of the development, production and distribution of films, movie trailers, video films, television, podcasts, and radio programs and online television programs featuring drone and UAV racing, events, competitions, pilots and UAVs and drones; providing temporary use of non-downloadable interactive online video games, computer games and online video electronic games via an on-demand service featuring drone and UAV racing, competitions and tournaments; entertainment and

educational services in the nature of development and production of multi-media entertainment content featuring drones and UAVs, drone and UAV racing, events, competitions, tournaments, drone and UAV operation; educational services, namely, providing clinics, programs, classes, seminars, workshops, courses, presentations and trainings in the fields of piloting of drones and UAVs, professional drone and unmanned aerial vehicles (UAVs) racing, events, competitions, tournaments, and exhibitions.

(260) AM 2018 95021 A

(800) 1374394

(151) 2017 07 05

(891) 2017 07 05

(731) MM Beteiligungs GmbH

Schorn 1 82319 Starnberg, Germany

(540)

**STUDIO ITALY**

(591) Black and white

(511)

35 – Advertising; online advertising on a computer network; marketing; sales promotion; business management; business administration; display services for merchandise; organisation of exhibitions and trade fairs for business and promotional purposes; product demonstrations and product presentation services, also via the internet; demonstration of goods and services by electronic means, also for the benefit of the so-called teleshopping and homeshopping services; loyalty, incentive and bonus program services; film and television advertising; product demonstration services in shop windows and teleshopping programmes by live models; retail and wholesale services (including teleshopping programmes) as well as online and catalogue mail order services for the following goods: perfumery, cosmetics, personal deodorants, soap, shampoos, hair lotions, after-shave lotions, sunscreen preparations, ethereal oils, nail varnish, lipsticks, body powder, laundry preparations, household fragrances, air fragrancing preparations, potpourris [fragrances], joss sticks, scented wood, candles, including scented candles, candles and wicks for lighting, spectacles, spectacle lenses, sunglasses, snow goggles, goggles for sports, spectacle frames, spectacle cases, encoded credit cards, encoded identity cards, bags adapted for laptops, sleeves for laptops, covers for smartphones, cell phone covers, covers for tablet computers, usb-sticks, computer software, downloadable application software, interactive multimedia computer software, computer programs [downloadable software], jewelry, ornaments [jewelry], clocks and watches, watch straps, watch chains, jewelry cases, alarm clocks, key rings [trinkets or fobs], paper, millboard, printed matter, photographs [printed], stationery, wrapping materials made of paper or plastic, albums,

calendars, notebooks, pencil boxes, seals, sealing wax, stamps [seals], stamp pads, writing paper, books, newspapers, periodicals, magazines, office requisites, except furniture, pictures made from wood or plastic, table napkins of paper, cases of leather or leatherboard, boxes of leather or leatherboard, hat boxes of leather, luggage tags [leatherware], purses, wallets, credit-card holders, key cases of leather or imitation leather, briefbags, attaché cases, trunks and suitcases, vanity cases, not fitted, toiletry bags, pouches and packaging sleeves and packaging bags, all of the aforementioned goods made of leather, for storing and carrying fashion items and fashion accessories, jewelry and costume jewelry; retail and wholesale services (including teleshopping programmes) as well as online and catalogue mail order services for the following goods: travelling sets [leatherware], umbrellas, parasols, garment bags, backpacks, bags, handbags, carried skins and hides, mirrors (silvered glass), furniture, frames, works of art of wood, wax, plaster or plastic, boxes of wood or plastic, picture frames, hooks for clothing and coat hangers [not made of metal], mannequins and tailors' dummies, coatstands, curtain rods, curtain hooks and curtain rings, garment covers [storage], mattresses, air mattresses, not for medical purposes, air cushions, not for medical purposes, sleeping bags for sports and camping purposes, space dividers [furniture], wickerwork, high chairs for babies, clothing stretchers, brushes, in particular toilet brushes and brushes for cleaning clothing articles and footwear, trouser presses, trouser stretchers, flasks, glassware, crystal [glassware], boxes of glass, glasses [receptacles], decanters, insulating flasks, heat-insulated containers for beverages, thermally insulated containers for food, tea and coffee services [tableware], in particular cups and mugs, porcelain ware, glass tableware, drinking vessels, drinking glasses, place mats, not of paper or textile, fruit cups, dishes [household utensils], salad bowls, butlers' trays, napkin rings, combs, comb cases, corkscrews, electric and non-electric, tie presses, fitted picnic baskets, including dishes, flower vases, fireproof dishes, candle holders not of precious metal, candelabra [candlesticks], polishing gloves, polishing leather, shaving brushes, shaving brush stands, shoe horns, shoe trees [stretchers], soap dispensers, boot jacks, fabrics, textiles for making up into articles of clothing, textile piece goods for furnishing purposes, knitted fabric, bed blankets, bed clothes and blankets, table runners [not of paper], table linen [not of paper], sleeping bag liners, curtains of textile or plastic, curtains, linings [textile], home textiles, furniture covers or covers of plastic or textiles [unfitted], protective coverings of textile for furniture [unfitted], place mats, not of paper, quilt bedding mats, travelling rugs (lap robes), towels of textile, table napkins of textile,

handkerchiefs of textile, clothing, in particular skirts, dresses, trousers, leggings [trousers], hosiery, blouses, shirts, tops [clothing], tee-shirts, sweaters, cardigans, blazers, jackets [clothing], coats; retail and wholesale services (including teleshopping programmes) as well as online and catalogue mail order services for the following goods: underwear, bathing suits, bikinis, bathing trunks, bathrobes, belts [clothing], gloves [clothing], pocket squares, mufflers [clothing], scarfs, sleep masks, footwear, headgear, buttons, snap fasteners, hooks and eyes [haberdashery], needles, zippers, cords, tying laces, lace, embroidery, games, gymnastic and sporting articles, golf club bags, golf gloves, billiard balls, billiard cues, billiard tables, board games, parlour games, golf clubs, golf bags, with or without wheels, playing cards, nordic walking poles, chess games, skis, snowboards, bags specially adapted for sports equipment, tennis rackets.

(260) AM 2018 95045 A  
 (800) 1374683  
 (151) 2017 08 11  
 (891) 2017 08 11  
 (731) DR. JOHANNES SCHUMANN  
 Waldspielplatz 30 82319 Starnberg, Germany  
 (540)

## DESIDOSA

(591) Black and white  
 (511)  
 43 – Restaurant services; self-service restaurant services; washoku restaurant services; providing food and drink in bars; fast-food restaurant services; restaurant services in hotels; providing reviews of restaurants and bars; agency services for reservation of restaurants; providing food and drink in restaurants and bars; booking of restaurant seats; restaurant information services; take-out restaurant services; making reservations and bookings for restaurants and meals; mobile restaurant services; providing food and drink for guests in restaurants.

(260) AM 2018 95047 A  
 (800) 1374739  
 (151) 2017 09 27  
 (891) 2017 09 27  
 (731) HENKEL AG & CO. KGAA  
 Henkelstraße 67 40589 Düsseldorf,  
 Germany  
 (540)

## Shapex

(591) Black and white  
 (511)  
 3 – Essential oils for household use; bleaching preparations for laundry purposes; scented linen sprays; pomanders (aromatic substances) for laundry purposes;

scented oils for laundry purposes; scented sachets for laundry purposes; sachets for perfuming linen; fragrance preparations for laundry purposes; laundry blueing; laundry preparations for attracting dyes; color-removing preparations for laundry purposes; grease-removing preparations for laundry purposes; stain removers for laundry purposes; laundry liquids; laundry glaze for laundry purposes; starch glaze for laundry purposes; smoothing preparations (starching) for laundry purposes; hand washes; adhesive removers for laundry purposes; leather bleaching preparations; cloths impregnated with a detergent for cleaning; soap powder; oils for cleaning purposes for laundry purposes; scented soaps for laundry purposes; washing conservation agents; upholstery cleaners; dry-cleaning preparations for laundry purposes; cleansing gels for laundry purposes; cleaning fluids for laundry purposes; foam detergents for laundry purposes; rust removing preparations for laundry purposes; spray cleaners for use on textiles; rinsing agents for laundry; starch for cleaning purposes; synthetic detergents for clothes; detergent strengtheners; agents for removing wax for laundry purposes; laundry soaking preparations; fabric softener for laundry; laundry balls containing laundry detergent; laundry preparations; washing liquids; detergent soap; laundry additives.

(260) AM 2018 95056 A  
 (800) 1216651  
 (151) 2014 06 11  
 (891) 2017 10 19  
 (731) HEALTHTEX APPAREL CORP  
 100 West 33rd Street, Suite 1012 New  
 York NY 10001, USA  
 (540)

## HEALTHTEX

(591) Black and white  
 (511)  
 25 – Clothing; namely, jeans, casual pants, slacks, capri pants, shorts, skirts, coveralls, overalls, rompers, creepers, sunsuits, playsuits, dresses, unitard (leggings), cotton panties, socks, sweatshirts, sweat-pants, sweatshorts, jogging suits, T-shirts, shirts, blouses, tank tops, crop tops, one piece dress silhouette with a split skirt, skorts, shortalls, bodyshirts, cardigans, jackets, jumpers, short sets, pant sets, overall sets, romper sets, swimsuits, cover-ups, gowns, sacque sets, hats, bibs, booties, pajamas, coats, shoes and boots.

(260) AM 2018 95058 A  
 (800) 1247017  
 (151) 2015 01 16  
 (891) 2017 10 26  
 (731) 13:E PROTEIN IMPORT AKTIEBOLAG  
 BETONGVÄGEN 4B SE-142 50 SKOGÅS,  
 Sweden

(540)



(591) Black and white

(531) 26.05.02; 27.05.01; 27.05.10; 27.05.17

(511)

5 – Pharmaceutical, veterinary and sanitary preparations; dietetic substances adapted for medical use, food for babies; plasters, materials for dressings; disinfectants; preparations for destroying vermin; antifungal preparations, herbicides, nutritional supplements, parapharmaceutical preparations, vitamin and multimineral preparations; dietetic substances adapted for nutraceutical use; nutritional supplements consisting of proteins, amino acids, enzymes, herbal minerals and vitamins; dietetic foods and beverages adapted for nutraceutical use; dietary supplements for supplementing a normal diet or for a healthy lifestyle; meal substitutes, dietetic foods and beverages, adapted for nutraceutical use; protein dietary supplements; dietary supplements consisting of whey protein concentrate; enzyme dietary supplements; creatine dietary supplements; arginine dietary supplements, casein dietary supplements; dietary supplements consisting of milk proteins.

25 – Belts (clothing); pullovers; shirts; clothing; pants (Am.); gloves for protection against cold; jumpers; singlets; jackets [clothing]; clothing for gymnastics; tee-shirts.

28 – Games and playthings; gymnastic and sporting articles not included in other classes; decorations for christmas trees; gymnastic articles; elbow guards (sports articles); weightlifting belts (sporting articles); weight training machines (other than for therapeutic use); abdomen protectors for sports; bags adapted to carry sporting articles; body-training apparatus; chest expanders [exercisers]; dumb-bells; sports bags especially designed for football boots.

29 – Meat, fish, poultry and game; meat extracts; preserved, frozen, dried and cooked fruits and vegetables; jellies, jams, compotes; eggs, milk and milk products; edible oils and fats; dairy-based beverages and drinks made from dairy products; protein milk; protein-based nutritional food and snack bars; snacks and natural sweets made of fruits and root vegetables; skimmed milk powder; whey; soya beans, soybean oil, soya milk (milk substitute) and soy-based snacks.

30 – Coffee, tea, cocoa and artificial coffee; rice, tapioca, sago, coffee substitutes; flour and preparations made from cereals, bread, pastry and confectionery, ices, honey, treacle; yeast, baking-powder; salt, mustard; vinegar, sauces (condiments); spices; ice; food preparations based on grains; coffee, tea, cocoa, cereal or chocolate-based beverages and foodstuffs; infusions, not medicinal; herbal preparations for making beverages; ice creams products; carbohydrate-

based nutrition snack bars and nutrition food bars; wheat germ; grape sugar; filled chocolates (confectionery); confectionery; cocoa mixes; cake dough; wafers; glucose for food; maltose; snacks, biscuits and natural sweets made from cereals; rice, starch and cereal-based snacks; high-protein cereal bars; biscuits made from cereals; maltodextrin; aromatic preparations for food; glucose syrup; wheat germ [other than a dietary supplement]; flour; soya flour; propolis for food purposes; cake and pancake mixes; soya bean paste [condiment]; snack food products made from soya flour; malted food beverages; malt for human consumption; substances imparting flavour for addition to food [other than essential oils].

32 – Beers; mineral and aerated waters and other non-alcoholic beverages; fruit beverages and fruit juices; syrups and preparations for making beverages; non-alcoholic beverages, namely energy drinks and sports drinks; non-alcoholic fruit juice beverages; isotonic drinks; whey beverages; grape must, unfermented; vegetable juices (beverages); beverages enriched with vitamins; non-alcoholic protein and/or carbohydrate energy drinks; non-alcoholic mineral and glucose beverages; powdered beverage mixes.

(260) AM 2018 95059 A

(800) 1340259

(151) 2017 01 30

(891) 2017 09 01

(731) ADP GAUSELMANN GMBH

Merkur-Allee 1-15 32339 Espelkamp,  
Germany

(540)

## Tizona

(591) Black and white

(511)

9 – Computer software; computer and video games software; games software for use on any computer platform, including electronic entertainment and games consoles; computer game programs; computer games programs; video games (software); computer games provided through a global computer network or supplied by means of multimedia electronic broadcast or through telecommunications or electronic transmission or via the internet; computer games, leisure and recreational software, video games and computer software, all being provided in the form of storage media; programs for operating electric and electronic apparatus for games, amusement and/or entertainment purposes; automatic lottery machines; computer software for computer games on the internet; online games (software), in particular for online betting games, online prize games, online gambling games, online games of skill and online casino games; computer software in the form of an app for mobile devices and computers; computer software

for casino and amusement arcade games, for gaming machines, slot machines or video lottery gaming machines or games of chance via the internet.

(260) AM 2018 95165 A

(800) 1375632

(151) 2017 07 14

(891) 2017 07 14

(731) PCC Consumer Products Kosmet sp. z o.o.  
ul. Sienkiewicza 4, PL-56-120 Brzeg Dolny,  
Poland

(540)

**SAVANTI**

(591) Black, white

(531) 27.05.17

(511)

3 – Cosmetics and cosmetic preparations, lotions for cosmetic purposes, cosmetic creams, body cleaning cosmetic preparations, body cleaning liquids, shampoos, hair care lotions, skin care cosmetic preparations, soaps, cleaning preparations with antibacterial properties, liquids, gels and lotions for the bath and shower, bath oils, foams for use in the shower and bath, bath preparations, not for medical purposes, bath salts, cleansers for intimate personal hygiene purposes, non medicated, skin cleaning and freshening sprays, cosmetic body scrubs, deodorants, fragrance preparations, essential oils for use in air fresheners, oils for cosmetic purposes, room perfumes in spray form, room scenting sprays, incense, potpourris, room fragranting preparations, scented sachets, air fragranting preparations.

(260) AM 2018 95166 A

(800) 1375658

(151) 2017 08 30

(891) 2017 08 30

(731) DONGYING FANGXING RUBBER CO., LTD  
Dawang Economic Development Zone, Dongying  
City, 257000 Shandong Province, China

(540)



(591) Black, white

(531) 07.15.22; 26.13.25

(511)

12 – Inner tubes for pneumatic tires; tires for vehicle wheels; tires for bicycles, cycles; treads for retreading tires; pneumatic tires; tires, solid, for vehicle wheels; vehicle wheel tires; adhesive rubber patches for repairing inner tubes; inner tubes for bicycles, cycles; repair outfits for inner tubes.

(260) AM 2018 95167 A

(800) 1375664

(151) 2017 09 01

(891) 2017 09 01

(731) BYD COMPANY LIMITED

Yan an Road, Kuichong, Longgang, 518119  
Shenzhen, Switzerland

(540)

**SKYRAIL**

(591) Black, white

(531) 27.05.15

(511)

12 – Rolling stock for railways; electric vehicles; locomotives; vehicles for locomotion by land, air, water or rail; motorcycles; cars; funiculars; aeroplanes; boats; civil drones.

(260) AM 2018 95168 A

(800) 1375666

(151) 2017 09 01

(891) 2017 09 01

(731) SHANGHAI TOBACCO GROUP CO. LTD

717 Chang Yang Road, Yangpu District,  
Shanghai, China

(540)

**FIRAVO**

(591) Black, white

(531) 27.05.01

(511)

3 – Ethereal oils; perfumery; aromatics [essential oils]; flavoring essence for tobacco; mint essence [essential oil]; industrial spicery; extracts of flowers [perfumes]; incense; air fragranting preparations; aromatic [essential oil].

5 – Tobacco-free cigarettes for medical purposes; medicinal tea; appetite suppressants for medical purposes; nutritional supplements; depuratives; mothballs; disinfectant wipes; medicinal health kit; medicinal roots; medicinal herbs.

9 – Car battery chargers, for electronic cigarettes; batteries, for electronic cigarettes; battery chargers, for electronic cigarettes; usb flash drives; digital photo frames; cell phone straps; electronic book readers; battery chargers; glasses-cleaning cloth; usb yarn, for electronic cigarettes.

34 – Electronic cigarettes; chewing tobacco; snuff; cigarettes containing tobacco substitutes, not for medical purposes; nicotine-replacement fluid, for electronic cigarettes; flavorings, other than essential oils, for electronic cigarettes; electronic cigarette filter (e-cigarette parts); atomizer, for electronic cigarettes.

(260) AM 2018 95169 A  
 (800) 1375674  
 (151) 2017 09 08  
 (891) 2017 09 08  
 (731) INTELEC HOLDINGS SA  
 Av. Samora Machel No. 120, 1° Andar,  
 Mozambique  
 (540)



(531) 07.01.24; 27.05.10; 29.01.12  
 (526) "HOLDINGS"  
 (511)  
 36 – Services of investment trusts, of holding companies; services of brokers dealing in shares and property.

(260) AM 2018 95170 A  
 (800) 1375696  
 (151) 2017 08 18  
 (891) 2017 08 18  
 (731) CAROCELLE SPÓŁKA AKCYJNA  
 Słomińskiego 15/509, PL-00-195 Warszawa,  
 Poland  
 (540)



(591) Red and black. Red: letter "D"; black: letters "ELLIGENT" and graphical symbol of arrow.  
 (531) 24.15.01; 27.05.01; 29.01.12  
 (511)  
 5 – Pharmaceuticals and natural remedies, dietetic foods adapted for medical purposes, dietary supplements, nutraceuticals for use as dietary supplements.

(260) AM 2018 95171 A  
 (800) 1375707  
 (151) 2017 09 13  
 (891) 2017 09 13  
 (731) Changzhou Trina Solar Energy Co. Ltd  
 No. Road, Trina PV Park, Xinbei District  
 213031 Changzhou, Jiangsu, China  
 (540)



(591) Bright blue and red. The mark consists of ten letters in the color blue and the dot on the upper part of the third letter in the color red

(531) 27.05.07; 27.05.08; 27.05.10; 27.05.17;  
 29.01.04; 29.01.12  
 (511)  
 9 – Transformers [electricity]; batteries, electric; solar panels for the production of electricity; accumulator jars; accumulator boxes; photovoltaic cells; chargers for electric batteries; solar batteries; accumulators, electric.

(260) AM 2018 95187 A  
 (800) 1375712  
 (151) 2017 09 15  
 (891) 2017 09 15  
 (731) UROMED Kurt Drews KG  
 Meessen 7, 22113 Oststeinbek, Germany  
 (540)

## UROAVENUE

(591) Black, white  
 (511)  
 10 – Medical apparatus and instruments, in particular non-electric urological and surgical apparatus and instruments and parts and fittings therefor, included in this class, in particular guidewires and ureteral catheters.

(260) AM 2018 95188 A  
 (800) 1375719  
 (151) 2017 07 21  
 (891) 2017 07 21  
 (731) Joint Stock Company "Krasnyj Ocyabr"  
 ul. Malaya Krasnoselskaya, d. 7, str. 24  
 RU-107140 Moscow, Russian Federation  
 (540)



(591) Black, pink and blue  
 (531) 03.04.02; 05.05.04; 08.01.11; 08.01.19;  
 08.01.22; 19.03.24; 25.01.01; 29.01.13  
 (511)  
 30 – Waffles; sweetmeats [candy], namely waffle candies, glazed candies with filling between waffle layers.

(260) AM 2018 95189 A  
 (800) 1375720  
 (151) 2017 07 21  
 (891) 2017 07 21  
 (731) Joint Stock Company "Krasnyj Ocyabr"

ul. Malaya Krasnoselskaya, d. 7, str. 24  
RU-107140 Moscow, Russian Federation

(540)



(591) White, brown, dark brown, orange,  
yellow, light yellow, dark yellow, green, light  
green, dark red, black and pink

(531) 03.04.02; 03.04.24; 05.05.04; 05.05.20;  
08.01.11; 08.01.19; 08.01.22; 08.01.23;  
25.01.01; 29.01.14

(511)

30 – Waffles; sweetmeats [candy], namely waffle  
candies, glazed candies with filling between waffle  
layers.

(260) AM 2018 95253 A

(800) 1375176

(151) 2017 08 24

(891) 2017 08 24

(731) Obshchestvo s ogranichennoy otvetstvennoy  
"REDZHINA"  
Perovskiy proezd, d. 35, str. 17, RU-111024  
Moscow, Russian Federation

(540)

**EREDA**  

(591) Black, white

(531) 09.01.07; 25.01.25; 27.05.01

(511)

18 – Pocket wallets; credit card cases [wallets];  
business card cases; umbrellas; card cases  
[notecases]; hat boxes of leather; boxes of leather or  
leatherboard; boxes of vulcanised fibre; purses;  
travelling sets [leatherware]; briefcases; haversacks;  
leather straps; rucksacks; travelling bags; bags;  
suitcases.

25 – Bandanas [neckerchiefs]; underwear; berets;  
overalls; boas [necklets]; boxer shorts; breeches for  
wear; trousers; brassieres; veils [clothing];  
gabardines [clothing]; neckties; leggings [leg  
warmers]; gaiters; jerseys [clothing]; vests; sports  
jerseys; hosiery; hoods [clothing]; neck scarfs  
[mufflers]; kimonos; tights; combinations [clothing];  
suits; jackets [clothing]; leggings [trousers]; short-  
sleeve shirts; mantillas; coats; furs [clothing];  
mittens; muffs [clothing]; fur stoles; socks; clothing;  
overcoats; panties; parkas; pelerines; gloves  
[clothing]; pajamas (Am.); scarfs; pocket squares;

dressess; headbands [clothing]; garters; ready-made  
linings [parts of clothing]; braces for clothing  
[suspenders]; ponchos; girdles; money belts  
[clothing]; belts [clothing]; jumper dresses; saris;  
sarongs; sweaters; togas; knitwear [clothing];  
underpants; headgear for wear; aprons [clothing];  
tee-shirts; dressing gowns; stockings; caps  
[headwear]; sashes for wear; hats; pelisses; skirts.

35 – Import-export agency services; rental of  
advertising space; demonstration of goods;  
commercial information and advice for consumers  
[consumer advice shop]; organization of exhibitions  
for commercial or advertising purposes; organization  
of fashion shows for promotional purposes;  
organization of trade fairs for commercial or  
advertising purposes; shop window dressing;  
providing business information via a web site;  
provision of an on-line marketplace for buyers and  
sellers of goods and services; presentation of goods  
on communication media, for retail purposes; sales  
promotion for others; distribution of samples; on-  
line advertising on a computer network; modelling  
for advertising or sales promotion; procurement  
services for others [purchasing goods and services  
for other businesses].

(260) AM 2018 95268 A

(800) 1375854

(151) 2016 12 22

(891) 2016 12 22

(731) mobile.de GmbH

Marktplatz 1 14532 Europarc Dreilinden,  
Germany

(540)

**MOTOR AGENT**

(591) Black and white

(531) 26.05.01; 26.05.22; 26.05.24; 27.05.17;  
27.05.24

(511)

9 – Recorded content; databases (electronic); com-  
puter database servers; computer databases; directo-  
ries recorded on computer media; computer digital  
maps; recorded media content [magnetic and electro-  
nic]; electronic publications recorded on computer  
media; instruction manuals and training manuals in  
electronic format; downloadable image files; electro-  
nic publications, downloadable; audio visual recor-  
dings; computer software; computer programs com-  
puter software downloaded from the internet; inter-  
faces for computers; computer programs for acces-  
sing and using the internet; computer programmes  
for use in telecommunications; software for docu-  
ment management, for data processing and for da-  
tabase management; computer e-commerce softwa-  
re; computer software for accessing information  
directories that may be downloaded from the global

computer network; computer software for processing market information; computer software to enable the searching of data; search engine software; computer software relating to the handling of financial transactions, computer programmes relating to financial matters and financial management software; computer software for creating searchable databases of information and data; software for enterprise resource planning, inventory management and inventory monitoring; software for managing customer data; content management system software; games software; computer operating systems; electronic blackboards; process controlling software; software for facilitating secure credit card transactions; education software; software applications for portable communications apparatus; web-based applications downloadable to a portable communications apparatus or a computer; computer software and applications for portable communications apparatus and computers for creating, editing, publishing, viewing, searching and saving classified advertisements, in particular for an online vehicle market for the purchase and sale of new and used vehicles, vehicle trailers, motorcycles, building and agricultural machines, containers, boats and other water vehicles, and parts and fittings for vehicles, motorcycles, building and agricultural machines, boats and water vehicles; computer software and applications for portable communications apparatus and computers for creating, editing, publishing, viewing, searching and arranging of automotive vehicle services and of repair services for vehicles, vehicle trailers, motorcycles, building and agricultural machines, containers, boats and other water vehicles; computer software and applications for portable communications apparatus and for computers for publishing, providing, viewing of and searching for news, information, images, videos, surveys and blogs; computer software and applications for portable communications apparatus and for computers for access to and publishing, creating, editing and commenting of and searching for reports in internet forums; computer software and applications for portable communications apparatus and for computers for recording, processing, displaying of and the report on accidents, in particular traffic accidents; computer software and applications for portable communications apparatus and for computers for working on and evaluation of surveys and market studies; insurance comparison software; software for comparing of funds, in particular loans; information technology and audiovisual equipment; communications equipment; computer networking and data communications equipment; apparatus for the transmission of data; point-to-point communications equipment; broadcasting equipment; antennas and aerials as communications apparatus; data storage devices; pre-recorded compact discs, DVDs, HD DVDs, UHD discs and other optical data storage discs; USB flash drives; magnetic data media; rep-

licating apparatus; photocopiers; image scanners; printers; data processing equipment and accessories (electrical and mechanical); electronic agendas; calculators; ticket dispensers; payment terminals, money dispensing and sorting devices; coin-operated mechanisms; peripherals adapted for use with computers; mouse pads; computers and computer hardware; file servers; electronic mail servers; computer components and parts; flash memory card; pocket calculators; visual and photographic devices; radio tuners; car radios; car audio apparatus; display devices, television receivers and film and video devices; image capturing and developing devices; signal cables for IT, AV and telecommunication; magnets, magnetizers and demagnetizers; Cathodic anti-corrosion apparatus, electrolyzers, ionization apparatus not for the treatment of air or water, ozonisers [ozonators]; apparatus, instruments and cables for electricity; apparatus and instruments for accumulating and storing electricity; Batteries for lighting; apparatus and instruments for controlling electricity; photovoltaics; electric and electronic components; electric cables and wires, in particular starter cables for motors and jump leads; electrical circuits and circuit boards; antennas and aerials as components; optical devices, enhancers and correctors; optical enhancers; lasers; optical goods; corrective eyewear; sunglasses; spectacle cases; safety, security, protection and signalling devices; alarms and warning equipment; access control systems; signalling apparatus; vehicle breakdown warning triangles; head guards and eye protection devices; fire extinguishers; fire extinguishers; clothing for protection against accidents; alarm and warning equipment, namely alarms and alarm systems; signalling apparatus, namely vehicle breakdown warning triangles, warning lights for vehicles; protection and safety equipment, namely fire blankets; diving equipment; navigation, guidance, tracking, targeting and map making devices; navigation apparatus for vehicles; measuring, detecting and monitoring instruments, indicators and controllers; electric monitoring apparatus; sensors and detectors; testing and quality control devices; counting, alignment and calibrating instruments; computerized vehicle engine analyzers; diagnostic apparatus, not for medical purposes; controllers (regulators); scientific research and laboratory apparatus, educational apparatus and simulators; vehicle drive training simulators; parts, and fittings for all the aforesaid goods, included in the class.

12 – Vehicles and conveyances; wheeled vehicles; land vehicles and conveyances; road vehicles [for transportation]; automotive vehicles; motorcycles; cars; drone; electric vehicles; unmanned vehicles; trailers [vehicles]; camper vans; camper vans; pedicabs; pedicabs; bicycles; bicycle trailers (riyakah); driverless cars; go-carts; golf cars [vehicles]; child carrying trailers; prams; horse-drawn carriages; mo-



tor homes; caravans; air and space vehicles; water vehicles; parts and fittings for vehicles; parts and fittings for all the aforesaid goods, included in the class.

16 – Works of art and figurines of paper and cardboard, and architects' models; decoration and art materials and media; arts, crafts and modelling equipment; filtering materials of paper; bags and articles for packaging, wrapping and storage of paper, cardboard or plastics; stationery and educational supplies; office requisites, except furniture; writing and stamping implements; correcting and erasing implements; office machines [office requisites]; printing and bookbinding equipment [office requisites]; teaching materials [except apparatus]; photo albums and collectors' albums; glue for stationery or household use; printed matter; transfers [decalcomanias]; tear-off calendars; advent calendars; stickers [stationery], in particular vehicle bumper stickers; newspapers; periodicals; photographs [printed]; books; booklets; brochures; guide books; guide books; computer software operating manuals; forms, printed; paper and cardboard; money holders; disposable paper products; flags of paper; paper pennants; parts and fittings for all the aforesaid goods, included in the class.

25 – Headgear; hats; clothing; motorists' clothing; gloves [clothing]; rainwear; scarfs; neck scarfs [mufflers]; neckties; ascots; ear muffs [clothing]; Tee-shirts; sports jerseys; footwear; parts and fittings for all the aforesaid goods, included in the class.

28 – Sporting articles and equipment; sportballs; frisbee; festive decorations for christmas trees and artificial Christmas trees; fairground and playground apparatus; toys, games, playthings and party favors; racing car games; parlor games; dominoes; board games; playing cards; chess games; puzzles; balls for games; radio-controlled toy vehicles; scale model vehicles; toy model hobby craft kits; toy vehicles; toys adapted for educational purposes, in particular electronic games for the teaching of children; spools for throwing, incorporating coiled string which unwinds and rewinds returning the spool to the hand; kites; play balloons; plush toys; video game apparatus, namely handheld computer games; hand held units for playing video games; parts and fittings for all the aforesaid goods, included in the class.

35 – Advertising, marketing and promotional services; updating of advertising information on a computer data base; database marketing; preparing audio-visual presentations for use in advertising; production of video recordings for advertising purposes; production of corporate videos; banner advertising; arranging and placing of advertisements for others; production of advertising material; advertising services provided via the internet; classified advertising, also through portals and platforms on the inter-

net, in particular for the purchase and sale of new and used vehicles, vehicle trailers, motorcycles, building and agricultural machines, containers, boats and other water vehicles and parts and fittings for vehicles, motorcycles, building and agricultural machines, boats and water vehicles; classified advertising, also through portals and platforms on the internet, in particular for automotive vehicle services and for repair services for vehicles, vehicle trailers, motorcycles, building and agricultural machines, containers, boats and other water vehicles; search engine marketing services; web site traffic optimisation; search engine optimisation; pay per click advertising; advertisements (placing of -); collecting and compilation of directories of goods, services, addresses and branches of trade and the information contained therein; advertising services relating to the sale and purchase of vehicles, vehicle trailers, motorcycles, building and agricultural machines, containers, boats and other water vehicles and parts and fittings for vehicles, motorcycles, building and agricultural machines, boats and water vehicles; advertising services relating to automotive vehicle services and repair services for vehicles, vehicle trailers, motorcycles, building and agricultural machines, containers, boats and other water vehicles; public relations services; product demonstration and product display services; display services for merchandise; presentation of services and sales demonstration [for others]; demonstration of goods and services by electronic means, also for the benefit of the so-called teleshopping and homeshopping services; presentations of companies as well as goods and services on the internet and other analog and digital media [for others]; arranging and conducting trade shows; arranging and conducting of exhibitions for commercial or advertising purposes; conducting, arranging and organisation of events, exhibitions, fairs and shows for commercial, promotional and advertising purposes; loyalty, incentive and bonus program services; provision of advertising space, advertising time and advertising media, in particular for classified advertising on global computer and wireless networks; provision of computerised advertising services; provision of space on web-sites for advertising goods and services; distribution of advertising, marketing and promotional material; direct mail advertising; dissemination of advertisements and commercial announcements, in particular for others via internet and portable communications apparatus; advertising, marketing and promotional consultancy, advisory and assistance services; press advertising consultancy; marketing assistance; commercial trading and consumer information services, namely mediation of trade business for third parties, mediation of agreements regarding the sale and purchase of goods, bidding quotation, price comparison services; consumer consultancy in relation to the selection of goods and services, in particular using test and researching re-

sults and ratings by third parties; auctioneering services, in particular on the internet; rental of vending machines; business contact services; collective buying services; commercial evaluation services; competition arrangements for advertising and commercial purposes; distributorship services; import and export services; ordering services; procurement services for others; subscription services; business intermediary and advisory services in the field of selling products and rendering services; advice and information to consumers regarding after-sales service, user reviews, experience reports, tests, product details, product management and prices of websites for online shopping and online offers; advisory services relating to the purchase of goods; advisory services relating to the purchase of goods on behalf of business; computerised data analysis, data processing, user characteristics analysis, user behavior analysis for consultancy relating to the purchase of goods; online and mail order retail services relating to new and used land and water vehicles, vehicle trailers, motorcycles, vehicle and motorcycle parts, clothing, leather goods, bags, printed matter, pictures, DVDs; negotiation, conclusion and administrative handling of commercial transactions for third parties; provision of business information and relating news in the field of vehicles, the vehicle market, the automotive sector and industry, in particular via internet portals; business assistance, management and administrative services; preparation of audio and/or visual displays for businesses; market reporting services; help in the management of business affairs or commercial functions of an industrial or commercial enterprise; accountancy, book keeping and auditing; financial statement preparation and analysis for businesses; computerised accounting; computerised accounting; computerised auditing; computerised accounting; computerised accounting; computerised accounting; computerised auditing; computerised accounting; provision of reports relating to accounting information; drawing up of statements of accounts; preparation of accounts; accounting; business accounts management; administrative data processing; computerized file management; computerised business information processing services; information services relating to data processing; automated data processing; consultancy relating to data processing; computerized file management; computerized file management; database management, in particular computerized; data processing; data search in computer files for others; on-line data processing services; processing of business survey results; human resources management and recruitment services; industrial management consultation including cost/yield analyses; business advisory and information services; computerised business management [for others]; computerised office management; preparation of documents relating to business; company record keeping [for others]; operation of

businesses [for others]; outsourcing services [business assistance]; administration of business affairs; clerical services; secretarial services; business consultancy and advisory services, in particular in relation to the automotive industry; acquisitions (advice relating to -); business management consulting with relation to strategy, marketing, production, personnel and public relations; establishing a network of business contacts (service to assist in -); arranging of business introductions; professional business consulting; organisational project planning and organisational project management for advertising and presentation of companies on the Internet, on portable communications apparatus and all other kinds of electronic media; rental of office machines; addressing of envelopes; copying services; document preparation; invoicing; business analysis, research and information services; opinion polling; market information services relating to market statistics and sales of market statistics; provision of on-line business and commercial information; information and expert opinions relating to companies and business; provision of statistical information relating to business; analysis of business statistics; benchmarking services for business management purposes; conducting of business appraisals; provision of business information via website; provision of trade-related and commercial information and news in relation to products and services, in particular via an Internet portal; business surveys; provision of computerised business statistics; provision of sales analyses; cost price analysis; provision of user statistics, in particular for advertisements on the internet; provision of analyses of relevance and consequences of advertising; market research; price analysis services; collection and systematization of business data; acquisition of business information relating to company activities; provision of business data; compilation and systematization of information into computer databases; data compilation and data management for others; compilation of statistics; compilation of mailing lists; compilation of directories for publishing on global computer networks or the internet; business information services provided on-line from a computer database or the internet; business statistical information services; economic analysis for business purposes; business analysis services; and rental, hire and leasing in connection with the aforesaid, included in the class; and advice, consultancy and information for the aforesaid, included in the class.

36 – Insurance services; consulting and information concerning insurance; brokerage advisory services relating to insurance; insurance premium rate computing; computerised information services relating to insurance; computerised comparison of insurances, insurance cover and insurance premium rates; provision of insurance premium quotations; insurance and insurance policy brokerage, especially via the internet or portable communication apparatus; insu-

rance brokerage; insurance underwriting and appraisals and assessment for insurance purposes; warranty services; real estate services; rent collection; pawn-brokerage; issuance of prepaid cards and tokens of value; safe deposit services; financial and monetary services, and banking; comparison of finance services, in particular credits, hire-purchase contracts, trade-ins and other finance and funding services; banking and financing services; trusteeship representatives; brokerage of finance services; arranging the provision of finance, credit and finance services; currency trading and exchange services; securities and commodities trading services; loan and credit, and lease-finance services; lease-purchase financing; financing and lease-purchase financing relating to automobiles; debt recovery and factoring services; financial investment; fund investments; financial underwriting and securities issuance (investment banking); financial transfers and transactions, and payment services; cash, check (cheque) and money order services; tax and duty payment services; financial information, data, advice and consultancy services; computerised financial advisory services; financial data base services; financial rating and credit reports; financial appraisal services; fundraising and sponsorship; valuation and financial appraisal services; valuation of vehicles, trailers and motorcycles, building and agricultural machines, containers boats and other water vehicles; and rental, hire and leasing in connection with the aforesaid, included in the class; and advice, consultancy and information for the aforesaid, included in the class.

37 – Building, construction and demolition; ship-building; rental of tools, plant and equipment for construction and demolition; extraction of natural resources; installation, cleaning, repair and maintenance services relating to vehicles and means of transport, in particular motor vehicles, motorcycles, air and spacecraft and water vehicles as well as parts thereof; advisory services relating to the repair, claining, the care and maintenance of motor vehicles, motorcycles, air and spacecraft and water vehicles as well as the repair, cleaning, the care and maintenance of parts thereof; advisory services relating to vehicle maintenance; vehicle repair consultancy; providing information relating to the repair, care or maintenance of motor vehicles, motorcycles, air and space vehicles and water vehicles; providing information relating to the repair of bicycles; providing information relating to the repair or maintenance of railway rolling stock; providing information relating to the rental of car washing apparatus; gasoline refuelling service for motor vehicles; natural gas refuelling service for motor vehicles; service stations for the maintenance of vehicles; service stations for the repair of vehicles; service stations (petrol stations); inspection of automobiles and their parts prior to maintenance and repair; installation of vehicle security devices; mobile vehicle tuning services; vehicle

maintenance; roadside repair of automobiles; arranging of vehicle repairs; maintenance and repair of electric vehicles; repair of trailers; repair services for fork lift trucks; repair of tailboard lifts; rental of vehicle maintenance equipment; vehicle tuning; arranging for the repair of motor land vehicles; arranging for the maintenance of motor land vehicles; arranging for the replacement vehicle windscreens; providing information relating to cleaning, care and maintenance of motor vehicles, motorcycles, air and space vehicles, water vehicles, and relating to repair, cleaning, care and maintenance of parts thereof; alarm, lock and safe installation, maintenance and repair, computer hardware and telecommunication apparatus installation, maintenance and repair; HVAC (heating, ventilation and air conditioning) installation, maintenance and repair, tyre maintenance and repair; rental of cleaning and washing machines and equipment; vehicle service, repair, maintenance and refuelling; glazing, installation, maintenance and repair of glass, windows and blinds; cleaning and care of fabric, textile, leather, fur and goods made thereof; extermination, disinfection and pest control; and rental, hire and leasing in connection with the aforesaid, included in the class; and advice, consultancy and information for the aforesaid, included in the class.

38 – Telecommunication services, in particular computer communication and internet access services; telecommunication services via internet portals; providing access to content, websites and internet portals for the purchase and sale of vehicles, vehicle trailers, motorcycles, building and agricultural machines, containers, boats and other water vehicles and parts and fittings for vehicles, motorcycles, building and agricultural machines, boats and water vehicles; providing access to portals for the purchase and sale of vehicles, vehicle trailers, motorcycles, building and agricultural machines, containers, boats and other water vehicles and parts and fittings for vehicles, motorcycles, building and agricultural machines, boats and water vehicles via portable communications apparatus; providing access to information on the internet about the purchase and sale of vehicles, vehicle trailers, motorcycles, building and agricultural machines, containers, boats and other water vehicles and parts and fittings for vehicles, motorcycles, building and agricultural machines, boats and water vehicles; providing access to contents, websites and internet portals, in particular relating to automotive, motor vehicles, motor vehicle industry, car market, technology, sport and motorised means of transportation; providing of telecommunication services for e-commerce platforms on the internet; providing user access to computer programmes in data networks; providing access to databases on the internet via telecommunication, in particular providing access to online databases for placing goods and services with interactive access

and possibility of immediate ordering; audiovisual and digital communications services; providing access to databases and IT systems; electronic data exchanges services; electronic bulletin board services [telecommunications services]; worldwide computer network access services; providing access to database for the access via internet or via portable communications apparatus; providing telecommunication connections to a global computer network; providing telecommunication connections to databases; providing an electronic mailbox; providing internet chat rooms and online forums; electronic communication by means of chatrooms, chat lines and Internet forums; providing on-line chatrooms and electronic bulletin boards for transmission of messages amongst users; providing online chatrooms for the transmission of messages, comments and multimedia content among users; communication by online blogs; providing internet weblogs; computerised communication services and data transmission; providing access to databases; arranging access to databases on the internet; internet service provider services; electronic transmission of data; electronic transmission of computer programs via the internet; internet based telecommunication services; telecommunication gateway services; information transmission services via digital networks; transmission of information on-line; transmission of messages and images; streaming of audio and video material on the internet; distribution of data or audio visual images via a global computer network or the internet; providing of access to telecommunication warehousing services; electronic mail services; message sending, receiving and forwarding; forwarding all types of messages to internet addresses [web messaging] and to portable communications apparatus; transmission of messages and images; transmission of information by data communications for assisting decision making; news agencies; transmission of database information via telecommunications networks; broadcasting services; broadcasting of programmes via the internet; telephone and smartphone services, namely text messaging services and transmission of information via smartphone; provision and rental of telecommunications facilities and equipment; providing third party users with access to telecommunication infrastructure; rental of access time to a database server; and rental, hire and leasing in connection with the aforesaid, included in the class; and advice, consultancy and information for the aforesaid, included in the class.

41 – Publishing and reporting; provision of electronic publishing and online electronic publications, in particular relating to automotive, vehicles, automotive industry, car market, technology, sport and motorized means of transportation; publication of material which can be accessed from databases or from the internet; providing publications from a global computer network or the internet which may be

browsed; electronic desktop publishing; publication of electronic books and journals on-line; publication and edition of the editorial content of websites accessible via a global computer network; publication and edition of books, magazines and newspapers; publication and edition of electronic publishing products; writing and publishing of texts, other than publicity texts; education, entertainment and sports; sporting and cultural activities; providing a computer game that may be accessed by users in a global computer or telecommunication network and/or the internet; electronic library services for the supply of electronic information (including archive information) in the form of text, audio and/or video information; audiovisual display presentation services for entertainment purposes; provision of on-line entertainment; organization and provision of conferences, seminars, workshops, exhibitions and competitions; organization, administration, provision and events of user and community meeting; gambling; electronic game services provided by means of the internet; photographic reporting and production of documentaries; production of radio and television programmes; audio and video production, and photography; sports and fitness; library services; education and instruction; provision of online information and news relating to vehicles, vehicle trailers, motorcycles, building and agricultural machines, containers, boats and other water vehicles and parts and fittings for vehicles, motorcycles, building and agricultural machines, boats and water vehicles for cultural, educational and entertainment purposes; provision of online information, news, blogs and reports relating to automotive, motor vehicles, motor vehicle industry, motor vehicle market, motor vehicle economy, technology, sport and motorised means of transportation; writing services for blogs; mobile and online library services (including archive library services) with respect to information provided in text, audio and/or video format, particularly regarding supply and demand for goods and services; providing newsletters in the field of automotive, motor-vehicle, motor vehicle industry, motor vehicle market, motor vehicle economy, technology, sport and motorised means of transportation via e-mail; providing on-line videos, not downloadable; coaching; providing computer assisted courses of instruction, computer education training and further education and instructional training; driving instruction; driver safety training; translation and interpretation; and rental, hire and leasing in connection with the aforesaid, included in the class; and advice, consultancy and information for the aforesaid, included in the class.

42 – IT services, namely software development, programming and implementation; programming of software for Internet portals, chatrooms, chat lines and Internet forums; providing temporary use of non-downloadable computer software for use in the creation and publication of on-line journals and

blogs; creation and maintenance of software for blogs; updating and adapting of computer programs according to user requirements; data mining; technical data analysis services; computer services for the analysis of data, in particular relating to purchase intention and purchase decision of consumers and companies; consultancy with regard to webpage design; advisory services relating to the use of computer software; providing computer software from a global computer network [non-downloadable]; provision of on-line support services for computer program users; design, conception, creation, hosting, administration and maintenance of websites for others; maintenance of data bases; design and development of web applications for portable communications apparatus (included in this class); drafting, development, design, administration and hosting of computer software and applications for portable communications apparatus and for computer to create, edit, publish, view, search and save classified advertising, in particular for a vehicle online marketplace for the purchase and sale of new and used vehicles, vehicle trailers, motorcycles, building and agricultural machines, containers, boats and other water vehicles and parts and fittings for vehicles, motorcycles, building and agricultural machines, boats and water vehicles; drafting, development, design, administration and hosting of computer software and applications for portable communications apparatus and for computer to publish, provide, view and search for news, information, pictures, videos, surveys and blogs; drafting, development, design, administration and hosting of computer software and applications for portable communications apparatus and for computer to access, publish, create, edit, comment on and search for contributions in internet forums; drafting, development, design, administration and hosting of computer software and applications for portable communications apparatus and for computer to record, process, display and report on accidents, in particular car accidents; drafting, development, design, administration and hosting of computer software and applications for portable communications apparatus and for computer to conduct and interpret surveys and marketing studies; drafting, development, design, administration and hosting of computer software and applications for portable communications apparatus and for computer to create, edit, publish, view, search and arrange automotive services and repair services relating to vehicles, vehicle trailers, motorcycles, building and agricultural machines, containers, boats and other water vehicles; computer hardware development; hosting services and software as a service and rental of software; cloud computing services and software as a service relating to computer software for enterprise resource planning, inventory management and inventory monitoring; cloud computing services and software as a service relating to computer software

for managing customer data and relating to content management system software; providing an internet platform for the purchase and sale of vehicles, vehicle trailers, motorcycles, building and agricultural machines, containers, boats and other water vehicles and parts and fittings for vehicles, motorcycles, building and agricultural machines, boats and water vehicles; creation and provision of web pages to and for third parties; provision of search engines for the internet and portable communications apparatus and of online searchable and completable data bases, in particular for the search for and the placement of classified advertisements for the purchase and sale of vehicles, vehicle trailers, motorcycles, building and agricultural machines, containers, boats and other water vehicles and parts and fittings for vehicles, motorcycles, building and agricultural machines, boats and water vehicles; provision of search engines for the internet and portable communications apparatus and of online searchable and completable data bases, in particular relating to the issues automotive, motor vehicle, motor vehicle industry, motor vehicle market, motor vehicle economy, technology, sport and motorised means of transportation; cloud computing; data warehousing; application service provider [ASP], namely, hosting computer software applications of others; off-site data backup; hosting of digital content on the internet; server hosting; providing back-up computer programs and facilities; rental of computer hardware and facilities; rental of a database server (to third parties); IT consultancy, advisory and information services; consultancy services for data processing; IT security services in the nature of protection and recovery of computer data; data recovery services; data duplication and conversion services, data coding services; cross-platform conversion of digital content into other forms of digital content; computer analysis and diagnostics; IT services, namely research and development, and implementation of computers and computer systems; computer project management services; data-mining operations; digital watermarking; on-line computer services, namely computer development, leasing, engineering, design, programming and rental services; technology services relation to computers; computer network services; updating of computer software for databases; data migration services; updating of websites, for others; monitoring of computer systems by remote access; scientific and technological services; implementation of and report on technical tests; preparation of technological reports by experts; provision of information and news about technique and design of motor vehicles, in particular via an internet portal; testing, authentication and quality control; website usability testing services; inspection of motor vehicles before transport [for roadworthiness]; inspection of motor vehicles [for roadworthiness]; design services; design services for display systems for promo-

tional and presentation purposes; art work design; advisory and information services relating to design matters; and rental, hire and leasing in connection with the aforesaid, included in the class; and advice, consultancy and information for the aforesaid, included in this class.

45 – Safety, rescue, security and enforcement services; accident reporting; personal and social services, namely astrological and spiritual services; detective services; dating agency services; funerary services; religious services; rental of clothing; child protection services; house guarding services; private investigation services; individual shopping services; lost and found bureau services; networking services; personal letter writing; pet-sitting services; political lobbying services; reminder services; escorting in society [chaperoning]; planning and arranging of wedding ceremonies; legal services; licensing of computer software, computer programs and applications for portable communications apparatus; licensing Industrial property rights; licensing of technology; licensing of databases [legal services]; registration of domain names [legal services]; information services relating to consumer rights and other legal affairs; court reporting; legal information and support services; and rental, hire and leasing in connection with the aforesaid, included in the class; and advice, consultancy and information for the aforesaid, included in the class.

(260) AM 2018 95272 A  
 (800) 1376826  
 (151) 2017 09 18  
 (891) 2017 09 18  
 (731) GRINDEKS, AS  
 Krustpils iela 53, LV-1057 Rīga, Latvia  
 (540)

## MITIGEL МИТИГЕЛЬ

(591) Black, white  
 (511)  
 3 – Perfumery; body care and beauty care preparations; essential oils; non-medicated cosmetics and non-medicated hair care preparations; cosmetic creams and gels.

(260) AM 2018 95274 A  
 (800) 1376827  
 (151) 2017 09 18  
 (891) 2017 09 18  
 (731) GRINDEKS, AS  
 Krustpils iela 53, LV-1057 Rīga, Latvia  
 (540)

## DIMESTIL ДИМЕСТИЛ

(591) Black, white

(511)  
 3 – Perfumery; body care and beauty care preparations; essential oils; non-medicated cosmetics and non-medicated hair care preparations; cosmetic creams and gels.

(260) AM 2018 95330 A  
 (800) 1376625  
 (151) 2017 10 06  
 (891) 2017 10 06  
 (731) Apple Inc.  
 1 Infinite Loop, Cupertino CA 95014, USA  
 (540)

## APPLE PODCASTS

(591) Black, white  
 (511)  
 9 – Computer software; computer software for use in reviewing, storing, organizing and playing audio and video content.

(260) AM 2018 95331 A  
 (800) 1376656  
 (151) 2017 07 27  
 (891) 2017 07 27  
 (731) Soko Štark d.o.o.  
 Beograd Bulevar Peka Dapčevića 29 11000  
 Beograd, Serbia  
 (540)



(591) Magenta, blue, green, white and brown.  
 (531) 08.01.19; 19.03.03; 27.05.02; 27.05.17;  
 29.01.15  
 (511)  
 30 – Chocolate-coated wafers.

(260) AM 2018 95368 A  
 (800) 1376657  
 (151) 2017 07 25  
 (891) 2017 07 25

- (731) Soko Štark d.o.o.  
Beograd Bulevar Peka Dapčevića 29,11000  
Beograd, Serbia  
(540)



- (591) Red, green, black, white, yellow and brown.  
(531) 03.02.13; 05.01.12; 08.01.19; 27.05.02;  
27.05.24; 29.01.15  
(511)  
30 – Chocolate dessert coated with milk chocolate.

- (260) AM 2018 95371 A  
(800) 1376760  
(151) 2017 06 16  
(891) 2017 06 16  
(731) Obshchestvo s ogranichennoy  
otvetstvennostyu «Estro»  
ul. M. Bronnaja, d. 24, str. 1, RU-123001  
Moscow, Russian Federation

(540)  
**NO ONE**

- (591) Light gray, white.  
(531) 27.05.17  
(511)  
18 – Animal skins; trunks and travelling bags; umbrellas, parasols and walking sticks; whips, harness and saddlery; leather and imitations of leather.  
25 – Boots; shoes; caps [headwear]; scarfs; headgear for wear; sashes for wear; hats; outerclothing; dresses; suits; neckties; gloves [clothing]; hosiery; stockings; underwear; clothing of leather; clothing of leather or imitations of leather.  
35 – Import-export agency services; business intermediary in the field of selling products; retail and wholesale services.

(260) AM 2018 95372 A

- (800) 1376773  
(151) 2017 09 13  
(891) 2017 09 13  
(731) Chengdu Kanghong Pharmaceuticals Group  
Co., Ltd  
No.36, Shuxi Rd., Jinniu District, Chengdu  
Sichuan, China

(540)  
**KHPG**

- (591) Black,white  
(531) 27.05.01; 27.05.17  
(511)  
5 – Medicines for human purposes; pharmaceutical preparations; crude drugs; Chinese patent medicine; biochemical medicines; radioactive medicines; gases for medical purposes; disinfectants; solutions for contact lenses; dietetic substances adapted for medical use; food for babies; depuratives; pesticides; medicines for veterinary purposes; disinfectant wipes; dressings, medical; teeth filling materials.

- (260) AM 2018 95373 A  
(800) 1376778  
(151) 2017 09 15  
(891) 2017 09 15  
(731) Morozov Victor Alexandrovich  
Kosmonavtov avenue, 5, block G, apt 40  
RU-344092 Rostov-on-Don, Russian  
Federation  
(540)



- (591) White, red and dark yellow.  
(531) 05.07.02; 26.01.02; 26.01.16; 26.01.20;  
26.01.24; 27.05.24; 29.01.13  
(511)  
30 – Coffee, tea, cocoa and artificial coffee; rice; tapioca and sago; flour and preparations made from cereals; bread, pastries and confectionery; ice cream; sugar, honey, treacle; yeast, baking-powder; salt; mustard; vinegar, sauces [condiments]; spices; flavorings, other than essential oils, for cakes; flavorings, other than essential oils, for beverages; coffee flavorings; food flavorings, other than essential oils; star aniseed; baozi [stuffed buns]; cereal bars; high-protein cereal bars; pancakes; noodle-based prepared meals; freeze-dried dishes with main ingredient being pasta; freeze-dried dishes with main ingredient being rice; buns; bread rolls; edible rice paper; edible paper; burritos; vanillin

[vanilla substitute]; vareniki [stuffed dumplings]; waffles; vermicelli [noodles]; natural sweeteners; sausage binding materials; binding agents for ice cream; sea water for cooking; seaweed [condiment]; malt biscuits; cloves [spice]; mirror icing [mirror glaze]; cake frosting [icing]; glucose for culinary purposes; gluten additives for culinary purposes; yeast; thickening agents for cooking foodstuffs; leaven; rice-based snack food; cereal-based snack food; artificial coffee; vegetal preparations for use as coffee substitutes; dressings for salad; fruit jellies [confectionery]; candy decorations for cakes; confectionery for decorating Christmas trees; cakes; pastries; peanut confectionery; almond confectionery; pasta; ginger [spice]; frozen yogurt [confectionery ices]; cocoa; capers; caramels [candy]; curry [spice]; ketchup [sauce]; gimbap [Korean rice dish]; quiches; gluten prepared as foodstuff; flour-based dumplings; sweetmeats [candy]; liquorice [confectionery]; peppermint sweets; dulce de leche; cinnamon [spice]; coffee; unroasted coffee; starch for food; crackers; custard; hominy grits; semolina; oatmeal; crushed barley; groats for human food; ice cubes; corn, milled; corn, roasted; meat pies; turmeric; couscous [semolina]; noodles; ice for refreshment; ice, natural or artificial; edible ices; candy; rice cakes; mayonnaise; macarons [pastry]; macaroni; maltose; hominy; piccalilli; marinades; marzipan; honey; royal jelly; bean meal; tapioca flour; potato flour; corn flour; nut flours; flour; wheat flour; soya flour; barley meal; dessert mousses [confectionery]; chocolate mousses; muesli; mint for confectionery; cocoa beverages with milk; coffee beverages with milk; coffee-based beverages; cocoa-based beverages; chamomile-based beverages; tea-based beverages; chocolate beverages with milk; chocolate-based beverages; infusions, not medicinal; crushed oats; husked oats; okonomiyaki [Japanese savory pancakes]; onigiri [rice balls]; nutmegs; chocolate-coated nuts; stick liquorice [confectionery]; pastilles [confectionery]; molasses for food; pâtés en croûte; pelmeni [dumplings stuffed with meat]; pepper; allspice; peppers [seasonings]; pesto [sauce]; cookies; petit-beurre biscuits; bibimbap [rice mixed with vegetables and beef]; pies; pizzas; meat gravies; fondants [confectionery]; popcorn; powders for making ice cream; baking powder; mustard meal; pralines; aromatic preparations for food; condiments; meat tenderizers for household purposes; cereal preparations; oat-based food; propolis; gingerbread; petits fours [cakes]; rice pudding; puddings; cake powder; fruit coulis [sauces]; ravioli; ramen [Japanese noodle-based dish]; chewing gum; relish [condiment]; instant rice; wheat germ for human consumption; spring rolls; sago; palm sugar; sugar; sesame seeds [seasonings]; linseed for culinary purposes [seasoning]; processed seeds for use as a seasoning; aniseed; agave syrup

[natural sweetener]; confectionery; batter mixes for okonomiyaki [Japanese savory pancakes]; baking soda [bicarbonate of soda for cooking purposes]; malt for human consumption; salt for preserving foodstuffs; cooking salt; celery salt; sherbets [ices]; ham glaze; soya sauce; tomato sauce; sauces [condiments]; pasta sauce; spaghetti; seasonings; chocolate-based spreads; chocolate spreads containing nuts; preparations for stiffening whipped cream; rusks; breadcrumbs; sushi; sandwiches; tabbouleh; tacos; tapioca; tarts; dough; pastry dough; almond paste; rice pulp for culinary purposes; cake dough; garden herbs, preserved [seasonings]; chocolate decorations for cakes; vinegar; beer vinegar; ferments for pastes; halvah; bread; unleavened bread; chips [cereal products]; corn flakes; oat flakes; hot dog sandwiches; jiaozi [stuffed dumplings]; chicory [coffee substitute]; tea; iced tea; chutneys [condiments]; minced garlic [condiment]; cheeseburgers [sandwiches]; chow-chow [condiment]; saffron [seasoning]; chocolate; malt extract for food; essences for foodstuffs, except etheric essences and essential oils; husked barley; vanilla flavorings for culinary purposes; cream of tartar for culinary purposes; soya bean paste [condiment]; golden syrup; tortillas; flowers or leaves for use as tea substitutes.

35 – Advertising; business management; business administration; office functions; import-export agency services; commercial information agency services; advertising agency services; cost price analysis; rental of advertising space; business auditing; business intermediary services relating to the matching of potential private investors with entrepreneurs needing funding; employment agency services; computerized file management; book-keeping; invoicing; demonstration of goods; transcription of communications [office functions]; opinion polling; market studies; business information; commercial information and advice for consumers [consumer advice shop]; business investigations; business research; marketing research; personnel recruitment; business management and organization consultancy; business organization consultancy; consultancy regarding public relations communications strategy; business management consultancy; personnel management consultancy; professional business consultancy; consultancy regarding advertising communications strategy; layout services for advertising purposes; marketing; business management of performing artists; business management of sports people; writing of résumés for others; scriptwriting for advertising purposes; news clipping services; updating and maintenance of information in registries; updating and maintenance of data in computer databases; updating of advertising material; word processing; organization of exhibitions for commercial or advertising purposes; arranging newspaper subscriptions for others;



organization of fashion shows for promotional purposes; organization of trade fairs for commercial or advertising purposes; shop window dressing; design of advertising materials; business appraisals; payroll preparation; data search in computer files for others; sponsorship search; business management assistance; commercial or industrial management assistance; commercial intermediation services; providing business information via a web site; provision of commercial and business contact information; provision of an on-line marketplace for buyers and sellers of goods and services; web indexing for commercial or advertising purposes; economic forecasting; auctioneering; retail or wholesale services for pharmaceutical, veterinary and sanitary preparations and medical supplies; sales promotion for others; production of teleshopping programmes; production of advertising films; office machines and equipment rental; rental of advertising time on communication media; publicity material rental; rental of billboards [advertising boards]; rental of vending machines; rental of photocopying machines; publication of publicity texts; radio advertising; distribution of samples; dissemination of advertising matter; direct mail advertising; registration of written communications and data; writing of publicity texts; on-line advertising on a computer network; advertising by mail order; television advertising; document reproduction; compilation of statistics; compilation of information into computer databases; business inquiries; systemization of information into computer databases; advisory services for business management; negotiation of business contracts for others; negotiation and conclusion of commercial transactions for third parties; compiling indexes of information for commercial or advertising purposes; tax preparation; drawing up of statements of accounts; telemarketing services; psychological testing for the selection of personnel; business management of hotels; business project management services for construction projects; commercial administration of the licensing of the goods and services of others; business management of reimbursement programs for others; administration of consumer loyalty programs; administration of frequent flyer programs; administrative processing of purchase orders; public relations; modelling for advertising or sales promotion; typing; appointment reminder services [office functions]; relocation services for businesses; tax filing services; search engine optimization for sales promotion; appointment scheduling services [office functions]; price comparison services; secretarial services; procurement services for others [purchasing goods and services for other businesses]; shorthand; outsourcing services [business assistance]; telephone answering for unavailable subscribers; photocopying services; business efficiency expert services; arranging subscriptions to telecommunication services for

others; presentation of goods on communication media, for retail purposes; rental of sales stands; billposting; outsourced administrative management for companies; business management for freelance service providers; web site traffic optimization; pay per click advertising.

(260) AM 2018 95374 A

(800) 1377635

(151) 2017 07 31

(891) 2017 07 31

(731) Otkrytoe aktsionerное obshchestvo

"Oktyabrskiy zavod suhogo obezhirennogo moloka"

ul. Karla Marksa d.30, g.p. Oktyabrskiy  
247319 Gomelskaya oblast, Belarus

(540)



(591) White, black, orange and green.

(531) 01.03.01; 03.04.02; 05.01.16; 05.05.20;  
06.19.01; 26.02.09; 28.05; 29.01.14

(526) "1973"

(511)

29 – Fatty substances for the manufacture of edible fats; suet for food; edible fats; milk substitutes; yogurt; kephir [milk beverage]; milk shakes; buttercream; margarine; oils for food; butter; milk; albumin milk; condensed milk; powdered milk; milk beverages, milk predominating; milk products; curd; ryazhenka [fermented baked milk]; cream [dairy products]; whipped cream; smetana [sour cream]; whey; cheese; cottage cheese; rennet; milk ferments for culinary purposes.

35 – Demonstration of goods; retail and wholesale services, also online, of the goods mentioned in class.

29 above, including retail shop services; sales promotion for others; procurement services for others [purchasing goods and services for other businesses].

(260) AM 2018 95375 A

(800) 1377651

(151) 2017 09 29

(891) 2017 09 29

(731) Apple Inc.

1 Infinite Loop Cupertino CA 95014, USA

(540)

**APPLE**

(591) Black and white

(511)

9 – Computers; computer hardware; handheld computers; tablet computers; telecommunications apparatus and instruments; telephones; mobile telephones; smartphones; wireless communication devices for the transmission of voice, data, images, audio, video, and multimedia content; network communication apparatus; handheld digital electronic devices capable of providing access to the Internet and for the sending, receiving, and storing telephone calls, electronic mail, and other digital data; wearable computer hardware; wearable digital electronic devices capable of providing access to the Internet, for sending, receiving and storing of telephone calls, electronic mail, and other digital data; smartwatches; wearable activity trackers; electronic book readers; computer software; computer software for setting up, configuring, operating and controlling computers, computer peripherals, mobile devices, mobile telephones, smartwatches, wearable devices, earphones, headphones, set top boxes, audio and video players and recorders, home theatre systems, and entertainment systems; application development software; computer game software; downloadable pre-recorded audio, video and multimedia content; computer peripheral devices; peripheral devices for computers, mobile telephones, mobile electronic devices, wearable electronic devices, smartwatches, earphones, headphones, set top boxes, and audio and video players and recorders; wearable peripherals for use with computers, mobile telephones, mobile electronic devices, smartwatches, earphones, headphones, set top boxes, and audio and video players and recorders; biometric identification and authentication apparatus; accelerometers; altimeters; distance measuring apparatus; distance recording apparatus; pedometers; monitors, display screens, virtual and augmented reality displays and controllers; optical goods; optical apparatus and instruments; cameras; flashes for cameras; keyboards, mice, mouse pads, printers, disk drives, and hard drives; sound recording and reproducing apparatus; digital audio and video players and recorders; audio speakers; audio amplifiers and receivers; voice recording and voice recognition apparatus; earphones; headphones; microphones; set top boxes; radios; radio transmitters and receivers; global positioning systems (GPS devices); navigational instruments; remote controls for controlling computers, mobile telephones, mobile electronic devices, wearable electronic devices, smartwatches, earphones, headphones, audio and video players and recorders, televisions, set top boxes, speakers, amplifiers, home theatre systems, and entertainment

systems; wearable devices for controlling computers, mobile telephones, mobile electronic devices, smart watches, earphones, headphones, audio and video players and recorders, televisions, set top boxes, speakers, amplifiers, home theatre systems, and entertainment systems; data storage apparatus; batteries; battery chargers; electrical and electronic connectors, couplers, wires, cables, chargers, docks, docking stations, and adapters for use with computers, mobile telephones, handheld computers, computer peripherals, mobile telephones, mobile electronic devices, wearable electronic devices, smartwatches, earphones, headphones, audio and video players and recorders, and set top boxes; interactive touchscreens; interfaces for computers, computer screens, mobile telephones, mobile electronic devices, wearable electronic devices, smartwatches, televisions, set top boxes, and audio and video players and recorders; parts and accessories for computers, computer peripherals, mobile telephones, mobile electronic devices, wearable electronic devices, smartwatches, earphones, headphones, audio and video players and recorders, televisions, and set top boxes; covers, bags, cases, sleeves, straps and lanyards for computers, mobile telephones, mobile electronic devices, wearable electronic devices, smartwatches, earphones, headphones, set top boxes, and audio and video players and recorders; electronic agendas; dictating machines; measuring apparatus; remote controls.

(260) AM 2018 95376 A

(800) 1377756

(151) 2017 09 18

(891) 2017 09 18

(731) XingChao Restaurant Management Co., Ltd  
2 Floor, No. 75-77, Hang Zhong Road,  
Minhang District Shanghai, China

(540)



(591) Red, yellow and black.

(531) 28.03; 29.01.13

(511)

43 – Accommodation bureau services [hotels, boarding houses]; café services; hotel services; restaurant services; bar services; self-service restaurant services; coffee and tea bar services; holiday camp services [lodging]; providing campground facilities; take-away food and drink services.

(260) AM 2018 95417 A

(800) 1377194

(151) 2017 09 18

(891) 2017 09 18  
 (731) Yangquan Zhongjia Abrasives Co. Ltd  
 Baiquan Economic Zone, Miaoling,  
 Xangquan, Shanxi, China

(540)



(591) Black,white  
 (531) 14.07.15; 14.07.16; 27.03.15; 27.05.17  
 (511)  
 8 – Grindstones [hand tools]; abrading instruments [hand tools]; hand tools, hand operated; bits [hand tools]; spanners [hand tools]; pliers; cutting tools [hand tools]; scraping tools [hand tools]; rams [hand tools]; screwdrivers.

(260) AM 2018 95419 A  
 (800) 1377317  
 (151) 2017 09 18  
 (891) 2017 09 18  
 (731) ZHEJIANG YIDUN MECHANICAL &  
 ELECTRICAL CO., LTD  
 Changhong Industrial District, Zeguo Town,  
 Wenling City Zhejiang Province, China

(540)



(591) Black,white  
 (531) 26.04.09; 26.15.09; 27.05.01  
 (511)  
 7 – Cutting machines; hand-held tools, other than hand-operated; motors, other than for land vehicles; dynamos; welding machines, electric; washing apparatus.

(260) AM 2018 95420 A  
 (800) 1377328  
 (151) 2017 08 16  
 (891) 2017 08 16  
 (731) ETS ERSOY TURISTIK SERVISLERI  
 ANONIM SIRKETI  
 Bagdat Cd Göksel Is Merk. No:55/3-5-6-8  
 Kızıltoprak Kadıkoy ISTANBUL, Turkey

(540)



(591) White, blue, red, orange.  
 (531) 27.05.10; 27.05.19; 29.01.13  
 (511)  
 39 – Transport; packaging and storage of goods; travel arrangement.

41 – Education; providing of training; entertain-  
 ment; sporting and cultural activities.

43 – Services for providing food and drink; tempo-  
 rary accommodation.

(260) AM 2018 95421 A  
 (800) 1377361  
 (151) 2017 09 25  
 (891) 2017 09 25  
 (731) TONG MING ENTERPRISE CO. LTD  
 88 Chang Sheng Rd, E.D.Z. Jiaxing 314003  
 Zhejiang, China

(540)



(591) Black,white  
 (531) 27.05.01; 27.05.17  
 (511)  
 6 – Building materials of metal; wire of common metal; washers of metal; rings of metal; nails; screws of metal; buckles of common metal [hardware]; nuts of metal; ironmongery; springs [metal hardware].

(260) AM 2018 95422 A  
 (800) 1377373  
 (151) 2017 09 13  
 (891) 2017 09 13  
 (731) Foshan Gaoming Annwa Ceramic Sanitary  
 Ware Co., Ltd  
 Sanming Road, He Cheng Avenue, Cangjiang  
 Industrial Zone, Sanzhou Town, Gaoming  
 Area, Foshan City 510000 Guangdong  
 Province, China

(540)



(591) Black,white  
 (531) 27.05.01; 27.05.17; 28.03  
 (526) The third and fourth Chinese words mean  
 "sanitary ware" so the applicant disclaims the  
 exclusive right of the the third and fourth  
 Chinese words.

(511)  
 11 – Taps [faucets]; faucets for pipes; mixer taps  
 for water pipes; fountains; pressure water tanks;  
 water-pipes for sanitary installations; water  
 distribution installations; water intake apparatus;  
 water conduits installations; bath tubs; bath tubs for  
 sitz baths; bidets; toilet seats; bath installations;  
 water flushing installations; hydromassage bath  
 apparatus; water closets; wash-hand basins [parts of  
 sanitary installations]; urinals [sanitary fixtures];  
 floor drain; heating apparatus; oven fittings made of  
 fireclay; lighters.

(260) AM 2018 95423 A  
 (800) 1377402  
 (151) 2017 05 16  
 (891) 2017 05 16  
 (731) POLİYA POLİESTER SANAYİ VE  
 TİCARET LİMİTED ŞİRKETİ  
 Firuzköy Bulvarı No:46, Avcılar, İstanbul,  
 Turkey

(540)

**poliya**

(591) Black,white

(531) 27.05.17

(511)

35 – Advertising, marketing and public relations, organization of exhibitions and trade fairs for commercial or advertising purposes, design of advertising materials, provision of an online marketplace for buyers and sellers of goods and services; office functions, secretarial services, arranging newspaper subscriptions for others, compilation of statistics, rental of office machines, systemization of information into computer databases, telephone answering for unavailable subscribers; business management, business administration and business consultancy, accounting, commercial consultancy services, personnel recruitment, personnel placement, employment agencies, import-export agencies; temporary personnel placement services; auctioneering; the bringing together, for the benefit of others, of a variety of goods, namely, sand, gravel, crushed stone, asphalt, bitumen, cement, gypsum, plaster, concrete, marble blocks for construction, building materials (as finished products) made of concrete, gypsum, clay, potters' clay, stone, marble, wood, plastics and synthetic materials for building, construction, road construction purposes, non-metallic buildings, non-metallic building materials, poles not of metal for power lines, barriers not of metal, natural and synthetic coatings in the form of panels and sheets, being building materials, cardboard coatings for roofing, coating for roofing, doors and windows of wood and synthetic materials, traffic signs not of metal, non-luminous and non-mechanical, for roads, monuments and statuettes of stone, concrete and marble, building glass, enabling customers to conveniently view and purchase those goods, such services may be provided by retail stores, wholesale outlets, by means of electronic media or through mail order catalogues.

(260) AM 2018 95460 A

(800) 1377613

(151) 2017 09 12

(891) 2017 09 12

(731) Myosa Pty Ltd

44 Siganto Dr, HELENSVALE QLD 4212,  
 Australia

(540)

**MYOVOSA**

(591) Black,white

(511)

10 – Orthodontic appliances; orthodontic aids, namely, orthodontic training appliances which assist in straightening teeth, correcting arch development, improving jaw growth and facial development, braces for teeth, dental bite trays, dental plates, teeth retainers; dental apparatus, namely, dental handpieces, dental impression trays, dental inlays; training devices for teeth, tongues and facial muscles in the nature of mouthguards for medical purposes.

41 – Education services including in relation to orthodontic appliances and aids; providing of training; arranging and conducting of conferences, workshops and seminars; education or training advice; instructions services; practical training; providing non-downloadable on-line electronic publications; writing of texts.

44 – Medical services; dentistry; dental clinic services, namely, performing restorative, preventative and cosmetic procedures, oral surgery, and dental implant services; medical clinics; dental assistance, namely, performing restorative, preventative and cosmetic procedures, oral surgery, and dental implant services; orthodontic services.

(260) AM 2018 95461 A

(800) 1377621

(151) 2017 09 12

(891) 2017 09 12

(731) JSC «Dielektric Cable Sistsms»

Bochkin str.,15, RU-170017 Tver, Russian  
 Federation

(540)

The logo for DKC features a stylized red square icon with a white circular element inside, followed by the letters 'DKC' in a bold, red, sans-serif font.

(591) Red and white.

(531) 26.07.05; 27.05.05; 27.05.17; 29.01.01;  
 29.01.12

(511)

6 – Anchors; bolts of metal; eye bolts; screws of metal; nuts of metal; wall plugs of metal; crampons of metal [cramps]; rivets of metal; box fasteners of metal; locks of metal, other than electric; spring locks; closures of metal for containers; latches of metal; buckles of common metal [hardware]; water-pipe valves of metal; drain traps [valves] of metal; elbows of metal for pipes; pillars of metal for building; ferrules of metal; door fittings of metal; buildings of metal; buildings, transportable, of metal; steel buildings; brackets of metal for building; steel sheets; reinforcing materials of metal for pipes; reinforcing materials of metal for building; building materials of metal; refractory construction materials

of metal; pipe muffs of metal; props of metal; branching pipes of metal; iron slabs; steel strip; collars of metal for fastening pipes; winding spools of metal, non-mechanical, for flexible hoses; iron wire; wire of common metal; wire of common metal alloys, except fuse wire; steel wire; springs [metal hardware]; rods of metal for welding; rods of metal for brazing and welding; door handles of metal; junctions of metal for pipes; pipework of metal; penstock pipes of metal; water-pipes of metal; gutter pipes of metal; ducts of metal for ventilating and air-conditioning installations; drain pipes of metal; steel pipes; door stops of metal; stops of metal; flanges of metal [collars]; clips of metal for cables and pipes; washers of metal; boxes of common metal.

(260) AM 2018 95814 A

(800) 1381515

(151) 2017 10 25

(891) 2017 10 25

(731) adp Gauselmann GmbH

Merkur-Allee 1-15, 32339 Espelkamp,  
Germany

(540)

## Pharos

(591) Black, white

(511)

9 – Computer software; computer and video games software; games software in particular for use on any computer platform, including electronic entertainment and games consoles; computer game programs; video games (software); computer games provided through a global computer network or supplied by means of multi-media electronic broadcast or through telecommunications or electronic transmission or via the Internet; computer games (software), leisure and recreational software, video games and computer software, all being provided in the form of storage media; programs for operating electric and electronic apparatus for games, amusement and/or entertainment purposes; lottery ticket dispensing apparatus, namely automatic lottery machines; software for automatic lottery machines; computer software for computer games on the Internet; online games (software), in particular for online betting games, online prize games, online gambling games, online games of skill and online casino games; computer software in the form of an app for mobile devices and computers; operational computer games software; computer software for managing of games (game collection); collection of video games (software).

(260) AM 2018 95884 A

(800) 1382134

(151) 2017 10 25

(891) 2017 10 25

(731) ROBOPAC S.P.A.

Via Fabrizio da Montebello, 81, 47892  
ACQUAVIVA GUALDICCILO,  
San Marino

(540)



(591) Blue and red.

(531) 26.07.15; 27.05.17; 29.01.13

(511)

7 – Packing machines; packing installations; bundling machines; canning machines; winding machines; lacing machines; stretch-wrapping machines for applying plastics film to palletised loads; industrial robots; machines for manufacturing packaging materials; bottling machines; packing machines; cartoning machines.

(260) AM 2018 95888 A

(800) 1382207

(151) 2017 08 23

(891) 2017 08 23

(731) IE Aygarayeva Laura Kanatovna

ul. Satpayeva, dom 62. kv. 96, Bostandykskiy  
rayon 050057 gorod Almaty, Kazakhstan

(540)



(591) Black, white

(531) 03.03.01; 03.03.17; 24.01.15; 24.09.10;  
24.09.11; 27.05.10; 27.05.11

(511)

34 – Tobacco; smokers' articles; matches.

35 – Business management; business administration; office functions.

(260) AM 2018 95889 A

(800) 1382208

(151) 2017 09 14

(891) 2018 09 14

(731) Товариство з обмеженою відповідальністю  
"DELTA MEDICAL"

vul. Chornovola, 43 m. Vyshneve Kyievo-  
Sviatoshynskiy r-n Kyivska obl. 08132,  
Ukraine

(540)

## TURBIOTIC

(591) Black, white

(531) 27.05.17

(511)

3 – Adhesives for cosmetic purposes; after-shave lotions; air fragrancing preparations; almond oil; almond soap; almond milk for cosmetic purposes; aloe vera preparations for cosmetic purposes; amber [perfume]; antistatic preparations for household purposes; astringents for cosmetic purposes; badian essence; balms, other than for medical purposes; bath salts, not for medical purposes; bath preparations, not for medical purposes; bleaching preparations [decolorants] for cosmetic purposes; breath freshening sprays; breath freshening strips; beauty masks; bergamot oil; cakes of soap; cleansing milk for toilet purposes; collagen preparations for cosmetic purposes; cosmetics; cosmetic creams; cosmetic dyes; cosmetics for animals; cosmetic kits; cosmetic pencils; cosmetic preparations for skin care; cosmetic preparations for slimming purposes; cosmetic preparations for baths; cotton wool for cosmetic purposes; cotton sticks for cosmetic purposes; decorative transfers for cosmetic purposes; dental bleaching gels; dentifrices; deodorants for pets; deodorants for human beings or for animals; deodorant soap; eau de Cologne; ethereal essences; ethereal oils; essential oils of cedarwood; fumigation preparations [perfumes]; furbishing preparations; greases for cosmetic purposes; hair colorants; hair lotions; ionone [perfumery]; jasmine oil; potassium hypochloride; lavender water; lavender oil; laundry bleaching preparations; lip glosses; lipsticks; lotions for cosmetic purposes; make-up; make-up preparations; make-up removing preparations; mascara; massage gels, other than for medical purposes; mint for perfumery; mint essence [essential oil]; musk [perfumery]; nail care preparations; neutralizers for permanent waving; oils for cosmetic purposes; oils for perfumes and scents; perfumes; perfumery; petroleum jelly for cosmetic purposes; pomades for cosmetic purposes; rose oil; scented water; scented wood; shaving preparations; cream for whitening the skin; soap; soap for foot perspiration; antiperspirant soap; shampoos; dry shampoos; shampoos for pets [non-medicated grooming preparations]; sunscreen preparations; talcum powder, for toilet use; terpenes [essential oils]; toilet water; tissues impregnated with cosmetic lotions.

5 – Absorbent cotton; acaricides; acetates for pharmaceutical purposes; acids for pharmaceutical purposes; acne treatment preparations; aconitine; adhesive plasters; adhesive tapes for medical purposes; adhesives for dentures; adjuvants for medical purposes; air purifying preparations; air deodorising preparations; albumin dietary supplements; albuminous foodstuffs for medical purposes; albuminous preparations for medical purposes; alcohol for pharmaceutical purposes; aldehydes for pharmaceutical purposes, algicides; alginate dietary supplements; alginates for phar-

maceutical purposes; alkaline iodides for pharmaceutical purposes; alkaloids for medical purposes; alloys of precious metals for dental purposes; almond milk for pharmaceutical purposes; aloe vera preparations for pharmaceutical purposes; aluminium acetate for pharmaceutical purposes; amino acids for medical purposes; amino acids for veterinary purposes; anaesthetics; analgesics; angostura bark for medical purposes; animal washes [insecticides]; anti-uric preparations; antibiotics; anticryptogamic preparations; antioxidant pills; antiparasitic preparations; antiparasitic collars for animals; antiseptic cotton; antiseptics; appetite suppressants for medical purposes; appetite suppressant pills; aseptic cotton; asthmatic tea; babies' napkin-pants; bacterial poisons; bacterial preparations for medical and veterinary use; bacteriological preparations for medical and veterinary use; balms for medical purposes; balsamic preparations for medical purposes; bandages for dressings; barks for pharmaceutical purposes; bath preparations for medical purposes; bath salts for medical purposes; belts for sanitary napkins [towels]; bicarbonate of soda for pharmaceutical purposes; biocides; biological preparations for medical purposes; biological preparations for veterinary purposes; biological tissue cultures for medical purposes; biological tissue cultures for veterinary purposes; bismuth preparations for pharmaceutical purposes; bismuth subnitrate for pharmaceutical purposes; blood plasma; blood for medical purposes; bone cement for surgical and orthopaedic purposes; media for bacteriological cultures; breast-nursing pads; bromine for pharmaceutical purposes; bronchodilating preparations; bunion pads; by-products of the processing of cereals for dietetic or medical purposes; cachets for pharmaceutical purposes; cachou for pharmaceutical purposes; preparations for callouses; calomel [fungicide]; camphor oil for medical purposes; camphor for medical purposes; candy, medicated; candy for medical purposes; capsules for medicines; carbolineum [parasiticide]; casein dietary supplements; castor oil for medical purposes; cattle washes [insecticides]; caustic pencils; caustics for pharmaceutical purposes; cedar wood for use as an insect repellent; cellulose esters for pharmaceutical purposes; cellulose ethers for pharmaceutical purposes; cement for animal hooves; charcoal for pharmaceutical purposes; chemical conductors for electrocardiograph electrodes; chemical contraceptives; chemical preparations for the diagnosis of pregnancy; chemical preparations to treat mildew; chemical preparations to treat wheat smut; chemical preparations for treating phylloxera; chemical preparations for pharmaceutical purposes; chemical preparations for medical purposes; chemical preparations for veterinary purposes; chemical reagents for medical or veterinary purposes; chemico-phar-

rmaceutical preparations; chewing gum for medical purposes; chilblain preparations; chinoline for medical purposes; chloroform; cocaine; cod liver oil; collagen for medical purposes; collodion for pharmaceutical purposes; collyrium; compresses; condurango bark for medical purposes; solutions for contact lenses; contact lens cleaning preparations; cooling sprays for medical purposes; corn rings for the feet; corn remedies; cotton for medical purposes; cotton sticks for medical purposes; cream of tartar for pharmaceutical purposes; creosote for pharmaceutical purposes; croton bark; cultures of microorganisms for medical or veterinary use; curare; decoctions for pharmaceutical purposes; dental abrasives; dental amalgams; dental cements; dental impression materials; dental lacquer; dental mastics; dental amalgams of gold; deodorants, other than for human beings or for animals; deodorants for clothing and textiles; depuratives; preparations for destroying noxious, animals; preparations for destroying dry rot fungus; preparations for destroying mice; detergents for medical purposes; diabetic bread adapted for medical use; diagnostic preparations for medical purposes; diagnostic biomarker reagents for medical purposes; diagnostic preparations for veterinary purposes; diapers for pets; diastase for medical purposes; dietary fibre; dietary supplements for animals; dietetic foods adapted for medical purposes; dietetic beverages adapted for medical purposes; dietetic substances adapted for medical use; digestives for pharmaceutical purposes; digitalin; dill oil for medical purposes; disinfectants for hygiene purposes; disinfectants for chemical toilets; disinfectants; dog washes [insecticides]; douching preparations for medical purposes; dressings, medical; drugs for medical purposes; elixirs [pharmaceutical preparations]; enzyme preparations for medical purposes; enzyme preparations for veterinary purposes; enzyme dietary supplements; enzymes for medical purposes; enzymes for veterinary purposes; ergot for pharmaceutical purposes; esters for pharmaceutical purposes; ethers for pharmaceutical purposes; eucalyptol for pharmaceutical purposes; eucalyptus for pharmaceutical purposes; extracts of hops for pharmaceutical purposes; eyepatches for medical purposes; preparations to facilitate teething; febrifuges; fennel for medical purposes; ferments for pharmaceutical purposes; first-aid boxes, filled; fish meal for pharmaceutical purposes; flour for pharmaceutical purposes; flowers of sulfur for pharmaceutical purposes; fly catching paper; fly catching adhesives; fly destroying preparations; food for babies; formic aldehyde for pharmaceutical purposes; frostbite salve for pharmaceutical purposes; fumigating sticks; fumigation preparations for medical purposes; fungicides; gallic acid for pharmaceutical purposes; gamboge for medical purposes; gases for medical purposes; gauze for

dressings; gelatine for medical purposes; gentian for pharmaceutical purposes; germicides; glucose for medical purposes; glucose dietary supplements; glycerine for medical purposes; glycerophosphates; greases for medical purposes; greases for veterinary purposes; guaiacol for pharmaceutical purposes; gum for medical purposes; gurjun [gurjon, gurjan] balsam for medical purposes; haematogen; haemoglobin; haemorrhoid preparations; haemostatic pencils; herbal teas for medicinal purposes; herbicides; hormones for medical purposes; hydrastine; hydrastinine; hydrated chloral for pharmaceutical purposes; hydrogen peroxide for medical purposes; infant formula; insect repellents; insect repellent incense; insecticides; iodides for pharmaceutical purposes; iodine for pharmaceutical purposes; iodoform; Irish moss for medical purposes; isotopes for medical purposes; jalap; jujube, medicated; lacteal flour for babies; larvae exterminating preparations; laxatives; lead water; lecithin for medical purposes; lecithin dietary supplements; leeches for medical, purposes; lime-based pharmaceutical preparations; liniments; linseed for pharmaceutical purposes; linseed meal for pharmaceutical purposes; linseed dietary supplements; linseed oil dietary supplements; lint for medical purposes; liquorice for pharmaceutical purposes; lotions for pharmaceutical purposes; lotions for veterinary purposes; lupulin for pharmaceutical purposes; magnesia for pharmaceutical purposes; malt for pharmaceutical purposes; malted milk beverages for medical purposes; mangrove bark for pharmaceutical purposes; medical preparations for slimming purposes; medicated eye-washes; medicated animal feed; medicated shampoos for pets; medicated soap; medicinal alcohol; medicinal mud; medicinal infusions; medicinal tea; medicinal oils; medicinal herbs; medicinal roots; medicinal drinks; medicinal hair growth preparations; medicine cases, portable, filled; medicines for alleviating constipation; medicines for dental purposes; medicines for human purposes; medicines for veterinary purposes; melissa water for pharmaceutical purposes; sanitary pads; menthol; mercurial ointments; preparations of microorganisms for medical or veterinary use; milk ferments for pharmaceutical purposes; milk sugar for pharmaceutical purposes; milking grease; mineral waters for medical purposes; mineral water salts; mineral food supplements; mint for pharmaceutical purposes; moleskin for medical purposes; mothproofing preparations; mothproofing paper; moulding wax for dentists; mouthwashes for medical purposes; mud for baths; mustard oil for medical purposes; mustard for pharmaceutical purposes; mustard plasters; myrobalan bark for pharmaceutical purposes; napkins for incontinents; narcotics; nervines; nutritional supplements; nutritive substances for microorganisms; oil of turpentine for pharmaceutical purposes; ointments for

pharmaceutical purposes; opiates; opium; opodeldoc; ophotherapy preparations; oxygen baths; oxygen for medical purposes; pants, absorbent, for incontinents; panty liners [sanitary]; paper for mustard plasters; parasitocides; pastilles for pharmaceutical purposes; pearl powder for medical purposes; pectin for pharmaceutical purposes; pepsins for pharmaceutical purposes; peptones for pharmaceutical purposes; pesticides; petroleum jelly for medical purposes; pharmaceutical preparations; pharmaceutical preparations for treating sunburn; pharmaceutical preparations for skin care; pharmaceutical preparations for treating dandruff; pharmaceuticals; phenol for, pharmaceutical purposes; phosphates for pharmaceutical purposes; poisons; pollen dietary supplements; pomades for medical purposes; porcelain for dental prostheses; potassium salts for medical purposes; poultices; powder of cantharides; propolis for pharmaceutical purposes; propolis dietary supplements; protein dietary supplements; protein supplements for animals; purgatives; pyrethrum powder; quassia for medical purposes; quebracho for medical purposes; quinine for medical purposes; quinquina for medical purposes; radioactive substances for medical purposes; radiological contrast substances for medical purposes; radium for medical purposes; rat poison; reagent paper for medical purposes; reagent paper for veterinary purposes; preparations for reducing sexual activity; remedies for foot perspiration; remedies for perspiration; repellents for dogs; rhubarb roots for pharmaceutical purposes; royal jelly for pharmaceutical purposes; royal jelly dietary supplements; rubber for dental purposes; salts for mineral water baths; salts for medical purposes; sanitary panties; sanitary tampons; sanitary napkins; sarsaparilla for medical purposes; scapulars for surgical purposes; sea water for medicinal bathing; sedatives; semen for artificial insemination; serotherapeutic medicines; serums; personal sexual lubricants; siccatives [drying agents] for medical purposes; slimming pills; slug exterminating preparations; smelling salts; smoking herbs for medical purposes; sodium salts for medical purposes; soil-sterilising preparations; solvents for removing adhesive plasters; soporifics; starch for dietetic or pharmaceutical purposes; stem cells for medical purposes; stem cells for veterinary purposes; sterilising preparations; steroids; stick liquorice for pharmaceutical purposes; strychnine; styptic preparations; sugar for medical purposes; sulfonamides [medicines]; sulfur sticks [disinfectants]; sunburn ointments; suppositories; surgical dressings; surgical implants comprised of living tissues; surgical glues; syrups for pharmaceutical purposes; tanning pills; tartar for pharmaceutical purposes; teeth filling material; therapeutic preparations for the bath; thermal water; thymol for pharmaceutical purposes; tincture of iodine; tinctures for medical purposes;

tissues impregnated with pharmaceutical lotions; tobacco extracts [insecticides]; tobacco-free cigarettes for medical purposes; tonics [medicines]; preparations of trace elements for human and animal use; transplants [living tissues]; preparations for the treatment of burns; turpentine for pharmaceutical purposes; vaccines; vaginal washes for medical purposes; vermifuges; vermin destroying preparations; vesicants; veterinary preparations; vine disease treating chemicals; vitamin preparations; vulnerary sponges; wadding for medical purposes; wart pencils; wheat germ dietary supplements; yeast for pharmaceutical purposes; yeast dietary supplements.

29 – Albumen for culinary purposes; albumin milk; alginates for culinary purposes; almond milk for culinary purposes; aloe vera prepared for human consumption; arrangements of processed fruit; beans, preserved; berries, preserved; bouillon concentrates; candied nuts; cocoa butter for food; coconut oil for food; coconut butter; coconut fat; coconut, desiccated; condensed milk; cranberry sauce [compote]; cream [dairy products]; crystallized fruits; edible fats; fat-containing mixtures for bread slices; fatty substances for the manufacture of edible fats; fish meal for human consumption; fish mousses; fish, tinned [canned (Am.)]; flavoured nuts; frosted fruits; frozen fruits; fruit-based snack food; fruit chips; fruit jellies; fruit peel; fruit, preserved; fruit preserved in alcohol; fruit pulp; fruits, tinned [canned (Am.)]; game, not live; ginger jam; jams; jellies for food; kephir [milk beverage]; lecithin for culinary purposes; marmalade; meat extracts; meat, tinned [canned (Am.)]; milk beverages, milk predominating; milk ferments for culinary purposes; milk products; milk shakes; mushrooms, preserved; nuts, prepared; oils for food; peanut butter; peanut milk for culinary purposes; peas, preserved; pectin for culinary purposes; pollen prepared as foodstuff; preparations for making bouillon; preparations for making soup; protein milk; powdered eggs; powdered milk; rice milk; seaweed extracts for food; seeds, prepared; soya beans, preserved, for food; soya milk; suet for food; vegetable juices for cooking; vegetable mousses; vegetable salads; vegetables, dried; vegetables, preserved; vegetables, tinned [canned (Am.)]; whipped cream; white of eggs; yoghurt; yolk of eggs.

30 – Artificial coffee; baking powder; baking soda [bicarbonate of soda for cooking purposes]; bread; candy; caramels [candy]; cereal bars; cereal-based snack food; cereal preparations; chewing gum; chicory [coffee substitute]; chips [cereal products]; chocolate; chocolate beverages with milk; chocolate-based beverages; cocoa-based beverages; coffee-based beverages; coffee beverages with milk; coffee flavourings; condiments; confectionery; essences for



foodstuffs, except etheric essences and essential oils; ferments for pastes; flavourings, other than essential oils, for beverages; flavourings, other than essential oils, for cakes; flowers or leaves for use as tea substitutes; food flavourings, other than essential oils; frozen yoghurt [confectionery ices]; fruit jellies [confectionery]; fruit coulis [sauces]; glucose for culinary purposes; gluten additives for culinary purposes; gluten prepared as foodstuff; groats for human food; halvah; high-protein cereal bars; honey; infusions, not medicinal; iced tea; linseed for culinary purposes [seasoning]; malt extract for food; malt for human consumption; maltose; meal; mint for confectionery; molasses for food; muesli; natural sweeteners; oat-based food; pastries; peppermint sweets; powders for making ice cream; preparations for stiffening whipped cream; propolis; royal jelly; salt for preserving foodstuffs; sauces [condiments]; seasonings; seaweed [condiment]; spices; starch for food; sugar confectionery; tea; tea-based beverages; thickening agents for cooking foodstuffs; vanilla flavourings for culinary purposes; vegetal preparations for use as coffee substitutes; wheat germ for human consumption.

35 – Retail or wholesale services for pharmaceutical, veterinary and sanitary preparations and medical supplies.

(260) AM 2018 95892 A

(800) 1382229

(151) 2017 10 27

(891) 2017 10 27

(731) BAHRI ATILA

Mimar Kemalettin Mah. Derinkuyu Sok.  
No:8 Laleli Fatih Fatih İstanbul, Turkey

(540)

**EMPER İÇ GIYİM**

(591) Black,white

(531) 27.05.01

(511)

25 – Clothing, including underwear and outer clothing, other than special purpose protective clothing; socks, mufflers [clothing], shawls, bandanas, scarves, belts [clothing]; footwear, shoes, slippers, sandals; headgear, hats, caps with visors, berets, caps [headwear], skull caps.

(260) AM 2018 95893 A

(800) 1382279

(151) 2017 08 11

(891) 2017 08 11

(731) SHIRIN ASAL FOOD INDUSTRIAL  
COMPANY

Akhoondi Passage, No 20, Jomhoori St.  
Tabriz, Iran (Islamic Republic of)

(540)



(591) Red

(531) 26.04.02; 26.04.09; 26.04.24; 27.05.01;

27.05.24; 28.01

(511)

29 – Dried and cooked fruits and vegetables; jellies, jams, compotes; milk and milk products; canned meat, fish, vegetables and fruits; canned vegetables; canned fish; canned poultry; potato chips; processed dates.

30 – Tea; cocoa; flour and preparations made from cereals; bread; pastry and confectionery; ices; baking powder; ice cream; sauces; waffle; cereals; toffee; candy; cake; chocolate powder; biscuit; cracker, chewing gum; chocolate; spaghetti; pasta.

32 – Mineral and aerated waters; fruit drinks; juices; syrups and other preparations for making beverages.

35 – Advertising; sales promotions at point of purchase or sale, for others; commercial or industrial management assistance for exportation of dried and cooked fruits and vegetables, jellies, jams, compotes, milk and milk products, canned food, canned vegetables, canned fish, canned poultry, chips, date products, tea, cocoa, flour and preparations made from cereals, bread, pastry and confectionery, ices, baking powder, ice cream, sauces, waffle, cereals, toffee, candy, cake, chocolate powder, biscuit, cracker, gum, chocolate, spaghetti, pasta, mineral and aerated waters, fruit drinks, juices, syrups and other preparations for making beverages.

39 – Delivery services of dried and cooked fruits and vegetables, jellies, jams, compotes, milk and milk products, canned food, canned vegetables, canned fish, canned poultry, chips, date products, tea, cocoa, flour and preparations made from cereals, bread, pastry and confectionery, ices, baking powder, ice cream, sauces, waffle, cereals, toffee, candy, cake, chocolate powder, biscuit, cracker, gum, chocolate, spaghetti, pasta, mineral and aerated waters, fruit drinks, juices, syrups and other preparations for making beverages.

**საერთაშორისო სასაქონლო ნიშნები,  
რომლებსაც მიენიჭათ დასვა საქართველოში**

(260) AM 2018 89313 A  
(800) 1316209  
(151) 2016 04 29  
(181) 2026 04 29  
(891) 2016 04 29  
(511) 35

(891) 2016 12 28  
(511) 05

(260) AM 2018 90857 A  
(800) 1285804  
(151) 2015 12 07  
(181) 2025 12 07  
(891) 2016 06 16  
(511) 29

(260) AM 2018 92057 A  
(800) 1341408  
(151) 2016 12 06  
(181) 2026 12 06  
(891) 2016 12 06  
(511) 07

(260) AM 2018 91648 A  
(800) 1337279  
(151) 2016 10 28  
(181) 2026 10 28  
(891) 2016 10 28  
(511) 18, 25, 28

(260) AM 2018 92108 A  
(800) 1343127  
(151) 2016 07 25  
(181) 2026 07 25  
(891) 2016 07 25  
(511) 12

(260) AM 2018 91697 A  
(800) 1036912  
(151) 2009 12 10  
(181) 2019 12 10  
(891) 2016 10 31  
(511) 29

(260) AM 2018 92144 A  
(800) 1342248  
(151) 2017 02 17  
(181) 2027 02 17  
(891) 2017 02 17  
(511) 07

(260) AM 2018 91782 A  
(800) 1339435  
(151) 2016 09 29  
(181) 2026 09 29  
(891) 2016 09 29  
(511) 03

(260) AM 2018 92176 A  
(800) 1275151  
(151) 2015 09 08  
(181) 2025 09 08  
(891) 2017 04 20  
(511) 12

(260) AM 2018 91831 A  
(800) 1339716  
(151) 2017 01 20  
(181) 2027 01 20  
(891) 2017 01 20  
(511) 05

(260) AM 2018 92224 A  
(800) 1344513  
(151) 2016 12 19  
(181) 2026 12 19  
(891) 2016 12 19  
(511) 09, 10, 11, 21

(260) AM 2018 91906 A  
(800) 1340987  
(151) 2016 12 28  
(181) 2026 12 28

(260) AM 2018 92225 A  
(800) 1343304  
(151) 2017 01 23  
(181) 2027 01 23  
(891) 2017 01 23  
(511) 09, 11, 34

(260) AM 2018 92243 A  
 (800) 1344587  
 (151) 2017 01 25  
 (181) 2027 01 25  
 (891) 2017 01 25  
 (511) 09, 11, 37

(181) 2026 08 29  
 (891) 2016 08 29  
 (511) 25

(260) AM 2018 92246 A  
 (800) 1343542  
 (151) 2016 12 22  
 (181) 2026 12 22  
 (891) 2016 12 22  
 (511) 03, 05, 10, 16, 21, 24

(260) AM 2018 92394 A  
 (800) 1344662  
 (151) 2017 01 17  
 (181) 2027 01 17  
 (891) 2017 01 17  
 (511) 12

(260) AM 2018 92257 A  
 (800) 1343685  
 (151) 2017 01 27  
 (181) 2027 01 27  
 (891) 2017 01 27  
 (511) 09

(260) AM 2018 92535 A  
 (800) 1345912  
 (151) 2017 04 18  
 (181) 2027 04 18  
 (891) 2017 04 18  
 (511) 10, 35, 44

(260) AM 2018 92282 A  
 (800) 1344022  
 (151) 2016 12 09  
 (181) 2026 12 09  
 (891) 2016 12 09  
 (511) 41

(260) AM 2018 92574 A  
 (800) 1346199  
 (151) 2017 02 27  
 (181) 2027 02 27  
 (891) 2017 02 27  
 (511) 30

(260) AM 2018 92284 A  
 (800) 1089194  
 (151) 2011 07 29  
 (181) 2021 07 29  
 (891) 2017 04 24  
 (511) 31

(260) AM 2018 92663 A  
 (800) 1348289  
 (151) 2017 01 31  
 (181) 2027 01 31  
 (891) 2017 01 31  
 (511) 25

(260) AM 2018 92298 A  
 (800) 1344081  
 (151) 2017 01 25  
 (181) 2027 01 25  
 (891) 2017 01 25  
 (511) 09, 11, 37

(260) AM 2018 92666 A  
 (800) 1346983  
 (151) 2016 05 20  
 (181) 2026 05 20  
 (891) 2016 05 20  
 (511) 03, 09, 14, 16, 18, 25, 28, 35, 41

(260) AM 2018 92388 A  
 (800) 1344843  
 (151) 2017 04 04  
 (181) 2027 04 04  
 (891) 2017 04 04  
 (511) 03, 05

(260) AM 2018 92672 A  
 (800) 807256  
 (151) 2003 07 07  
 (181) 2023 07 07  
 (891) 2017 03 08  
 (511) 11

(260) AM 2018 92390 A  
 (800) 1344643  
 (151) 2016 08 29

(260) AM 2018 92677 A  
 (800) 1347040  
 (151) 2017 02 07  
 (181) 2027 02 07

(891) 2017 02 07  
(511) 09

(891) 2016 12 08  
(511) 07, 09, 11, 37

(260) AM 2018 92678 A  
(800) 1347052  
(151) 2017 02 20  
(181) 2027 02 20  
(891) 2017 02 20  
(511) 34

(260) AM 2018 92688 A  
(800) 1347132  
(151) 2016 10 24  
(181) 2026 10 24  
(891) 2016 10 24  
(511) 09, 11

(260) AM 2018 92680 A  
(800) 1092838  
(151) 2011 05 02  
(181) 2021 05 02  
(891) 2017 04 14  
(511) 28

(260) AM 2018 92690 A  
(800) 1297050  
(151) 2016 02 17  
(181) 2026 02 17  
(891) 2017 03 09  
(511) 17, 35

(260) AM 2018 92681 A  
(800) 1137555  
(151) 2012 04 27  
(181) 2022 04 27  
(891) 2017 03 16  
(511) 05, 29, 30, 32

(260) AM 2018 92691 A  
(800) 1311798  
(151) 2016 06 01  
(181) 2026 06 01  
(891) 2017 03 20  
(511) 09

(260) AM 2018 92683 A  
(800) 1224421  
(151) 2014 06 18  
(181) 2024 06 18  
(891) 2017 05 18  
(511) 03, 25, 28

(260) AM 2018 92748 A  
(800) 1347424  
(151) 2017 02 02  
(181) 2027 02 02  
(891) 2017 02 02  
(511) 09

(260) AM 2018 92684 A  
(800) 1347073  
(151) 2016 10 27  
(181) 2026 10 27  
(891) 2016 10 27  
(511) 01, 03, 04, 05, 06, 07, 08, 09, 10, 11, 12, 14,  
15, 16, 18, 20, 21, 24, 25, 26, 27, 28, 29, 30,  
31, 32, 33, 34, 35, 36, 37, 38, 39, 40, 41, 42,  
43, 45

(260) AM 2018 92749 A  
(800) 1347455  
(151) 2017 03 21  
(181) 2027 03 21  
(891) 2017 03 21  
(511) 30, 31

(260) AM 2018 92685 A  
(800) 1261089  
(151) 2015 05 19  
(181) 2025 05 19  
(891) 2017 02 03  
(511) 25

(260) AM 2018 92758 A  
(800) 1347475  
(151) 2016 12 05  
(181) 2026 12 05  
(891) 2016 12 05  
(511) 05, 07, 09, 10, 11, 38, 42

(260) AM 2018 92686 A  
(800) 1347116  
(151) 2017 12 08  
(181) 2016 12 08

(260) AM 2018 92759 A  
(800) 1347483  
(151) 2017 12 28  
(181) 2026 12 28  
(891) 2016 12 28  
(511) 09, 42

(260) AM 2018 92760 A  
 (800) 1347485  
 (151) 2017 02 16  
 (181) 2027 02 16  
 (891) 2017 02 16  
 (511) 09

(181) 2027 01 24  
 (891) 2017 01 24  
 (511) 09, 11, 37

(260) AM 2018 92761 A  
 (800) 1347543  
 (151) 2016 09 30  
 (181) 2026 09 30  
 (891) 2016 09 30  
 (511) 20, 35

(260) AM 2018 92902 A  
 (800) 1349077  
 (151) 2016 08 31  
 (181) 2026 08 31  
 (891) 2016 08 31  
 (511) 08

(260) AM 2018 92807 A  
 (800) 1348357  
 (151) 2016 12 02  
 (181) 2026 12 02  
 (891) 2016 12 02  
 (511) 05, 10, 11

(260) AM 2018 92904 A  
 (800) 1349079  
 (151) 2016 11 16  
 (181) 2026 11 16  
 (891) 2016 11 16  
 (511) 05

(260) AM 2018 92808 A  
 (800) 1348358  
 (151) 2016 12 05  
 (181) 2026 12 05  
 (891) 2016 12 05  
 (511) 05, 07, 09, 10, 11, 38, 42

(260) AM 2018 92911 A  
 (800) 1350313  
 (151) 2017 03 01  
 (181) 2027 03 01  
 (891) 2017 03 01  
 (511) 03, 34, 35

(260) AM 2018 92810 A  
 (800) 1348372  
 (151) 2016 11 19  
 (181) 2026 11 19  
 (891) 2016 11 19  
 (511) 09, 28

(260) AM 2018 92918 A  
 (800) 1350346  
 (151) 2017 03 17  
 (181) 2027 03 17  
 (891) 2017 03 17  
 (511) 25

(260) AM 2018 92814 A  
 (800) 1348434  
 (151) 2017 02 24  
 (181) 2027 02 24  
 (891) 2017 02 24  
 (511) 33

(260) AM 2018 92919 A  
 (800) 1349929  
 (151) 2017 12 27  
 (181) 2026 12 27  
 (891) 2016 12 27  
 (511) 30

(260) AM 2018 92818 A  
 (800) 1348508  
 (151) 2017 03 06  
 (181) 2027 03 06  
 (891) 2017 03 06  
 (511) 03

(260) AM 2018 92929 A  
 (800) 1350002  
 (151) 2017 02 03  
 (181) 2027 02 03  
 (891) 2017 02 03  
 (511) 30

(260) AM 2018 92831 A  
 (800) 1348740  
 (151) 2017 01 24

(260) AM 2018 92932 A  
 (800) 1350039  
 (151) 2017 03 02

(181) 2027 03 02  
 (891) 2017 03 02  
 (511) 05

(891) 2017 04 04  
 (511) 05

(260) AM 2018 92933 A  
 (800) 1350040  
 (151) 2017 03 02  
 (181) 2027 03 02  
 (891) 2017 03 02  
 (511) 05

(260) AM 2018 92946 A  
 (800) 1350426  
 (151) 2017 04 28  
 (181) 2027 04 28  
 (891) 2017 04 28  
 (511) 35, 36, 37, 38, 39, 41, 42, 43, 44, 45

(260) AM 2018 92934 A  
 (800) 1350041  
 (151) 2017 03 02  
 (181) 2027 03 02  
 (891) 2017 03 02  
 (511) 05

(260) AM 2018 92948 A  
 (800) 1060799  
 (151) 2010 11 19  
 (181) 2020 11 19  
 (891) 2017 05 17  
 (511) 25

(260) AM 2018 92938 A  
 (800) 1350059  
 (151) 2017 03 17  
 (181) 2027 03 17  
 (891) 2017 03 17  
 (511) 09

(260) AM 2018 92949 A  
 (800) 1075993  
 (151) 2011 04 06  
 (181) 2021 04 06  
 (891) 2017 05 19  
 (511) 25, 41

(260) AM 2018 92939 A  
 (800) 1350065  
 (151) 2017 03 23  
 (181) 2027 03 23  
 (891) 2017 03 23  
 (511) 09

(260) AM 2018 92951 A  
 (800) 1147129  
 (151) 2012 09 19  
 (181) 2022 09 19  
 (891) 2017 05 30  
 (511) 05

(260) AM 2018 92940 A  
 (800) 1350078  
 (151) 2017 02 28  
 (181) 2027 02 28  
 (891) 2017 02 28  
 (511) 05

(260) AM 2018 92953 A  
 (800) 1264994  
 (151) 2014 12 19  
 (181) 2024 12 19  
 (891) 2017 05 31  
 (511) 07, 09, 10, 11, 12, 14, 16, 35, 37, 38, 41,  
 42, 43, 44, 45

(260) AM 2018 92942 A  
 (800) 1350125  
 (151) 2017 04 04  
 (181) 2027 04 04  
 (891) 2017 04 04  
 (511) 05

(260) AM 2018 92954 A  
 (800) 1304967  
 (151) 2016 04 06  
 (181) 2026 04 06  
 (891) 2017 03 03  
 (511) 29, 30, 31, 35

(260) AM 2018 92943 A  
 (800) 1350126  
 (151) 2017 04 04  
 (181) 2027 04 04

(260) AM 2018 92955 A  
 (800) 1330756  
 (151) 2016 11 17  
 (181) 2026 11 17

(891) 2017 03 09  
(511) 29, 30, 32

---

(260) AM 2018 92967 A  
(800) 1349590  
(151) 2017 04 12  
(181) 2027 04 12  
(891) 2017 04 12  
(511) 25

---

(260) AM 2018 92976 A  
(800) 1349775  
(151) 2016 11 23  
(181) 2026 11 23  
(891) 2016 11 23  
(511) 09

---

(260) AM 2018 92979 A  
(800) 1349840  
(151) 2017 03 13  
(181) 2027 03 13  
(891) 2017 03 13  
(511) 05

---

(260) AM 2018 92982 A  
(800) 1349913  
(151) 2017 03 15  
(181) 2027 03 15  
(891) 2017 03 15  
(511) 34

---

(260) AM 2018 92983 A  
(800) 1349922  
(151) 2017 03 24  
(181) 2027 03 24  
(891) 2017 03 24  
(511) 05

---

(260) AM 2018 93001 A  
(800) 1350434  
(151) 2017 03 14  
(181) 2027 03 14  
(891) 2017 03 14  
(511) 32

---

(260) AM 2018 93004 A  
(800) 1351366  
(151) 2017 01 30  
(181) 2027 01 30  
(891) 2017 01 30  
(511) 03, 08

---

(260) AM 2018 93011 A  
(800) 1350638  
(151) 2017 02 09  
(181) 2027 02 09  
(891) 2017 02 09  
(511) 16

---

(260) AM 2018 93012 A  
(800) 1350734  
(151) 2017 03 28  
(181) 2027 03 28  
(891) 2017 03 28  
(511) 07

---

(260) AM 2018 93014 A  
(800) 1350751  
(151) 2017 03 06  
(181) 2027 03 06  
(891) 2017 03 06  
(511) 03, 05

---

(260) AM 2018 93019 A  
(800) 1350822  
(151) 2016 09 08  
(181) 2026 09 08  
(891) 2016 09 08  
(511) 06

---

(260) AM 2018 93028 A  
(800) 1351549  
(151) 2016 09 23  
(181) 2026 09 23  
(891) 2016 09 23  
(511) 30

---

(260) AM 2018 93029 A  
(800) 1351553  
(151) 2016 11 29  
(181) 2026 11 29  
(891) 2016 11 29  
(511) 06, 07, 09, 11, 19, 20, 21, 37, 41, 42

---

(260) AM 2018 93034 A  
(800) 1351623  
(151) 2017 03 24  
(181) 2027 03 24  
(891) 2017 03 24  
(511) 03, 05

---

(260) AM 2018 93037 A  
(800) 1351626  
(151) 2017 04 12

(181) 2027 04 12  
 (891) 2017 04 12  
 (511) 11

(891) 2016 03 30  
 (511) 07, 11

(260) AM 2018 93038 A  
 (800) 1351666  
 (151) 2016 11 16  
 (181) 2026 11 16  
 (891) 2016 11 16  
 (511) 05

(260) AM 2018 93113 A  
 (800) 1352345  
 (151) 2016 11 03  
 (181) 2026 11 03  
 (891) 2016 11 03  
 (511) 09, 28

(260) AM 2018 93039 A  
 (800) 1351694  
 (151) 2017 04 10  
 (181) 2027 04 10  
 (891) 2017 04 10  
 (511) 14

(260) AM 2018 93114 A  
 (800) 1352867  
 (151) 2017 04 04  
 (181) 2027 04 04  
 (891) 2017 04 04  
 (511) 41

(260) AM 2018 93041 A  
 (800) 806089  
 (151) 2003 02 22  
 (181) 2023 02 22  
 (891) 2017 03 08  
 (511) 11

(260) AM 2018 93116 A  
 (800) 1352402  
 (151) 2017 03 24  
 (181) 2027 03 24  
 (891) 2017 03 24  
 (511) 05

(260) AM 2018 93050 A  
 (800) 931360  
 (151) 2006 11 10  
 (181) 2026 11 10  
 (891) 2016 11 11  
 (511) 01, 07, 09, 11, 12, 13, 17, 19, 20

(260) AM 2018 93117 A  
 (800) 1352418  
 (151) 2017 04 11  
 (181) 2027 04 11  
 (891) 2017 04 11  
 (511) 01, 03

(260) AM 2018 93075 A  
 (800) 1350938  
 (151) 2017 04 12  
 (181) 2027 04 12  
 (891) 2017 04 12  
 (511) 25

(260) AM 2018 93118 A  
 (800) 1352429  
 (151) 2017 04 28  
 (181) 2027 04 28  
 (891) 2017 04 28  
 (511) 05

(260) AM 2018 93077 A  
 (800) 1350987  
 (151) 2016 09 28  
 (181) 2026 09 28  
 (891) 2016 09 28  
 (511) 17, 19

(260) AM 2018 93119 A  
 (800) 1352466  
 (151) 2017 03 04  
 (181) 2027 03 04  
 (891) 2017 03 04  
 (511) 10

(260) AM 2018 93096 A  
 (800) 1351234  
 (151) 2017 03 30  
 (181) 2026 03 30

(260) AM 2018 93120 A  
 (800) 1352485  
 (151) 2016 12 27  
 (181) 2026 12 27  
 (891) 2016 12 27  
 (511) 18, 25, 35



(260) AM 2018 93121 A  
 (800) 1352486  
 (151) 2016 12 06  
 (181) 2026 12 06  
 (891) 2016 12 06  
 (511) 09, 28

(181) 2027 04 19  
 (891) 2017 04 19  
 (511) 33

(260) AM 2018 93122 A  
 (800) 1352865  
 (151) 2017 02 27  
 (181) 2027 02 27  
 (891) 2017 02 27  
 (511) 11

(260) AM 2018 93129 A  
 (800) 1352923  
 (151) 2017 04 14  
 (181) 2027 04 14  
 (891) 2017 04 14  
 (511) 05

(260) AM 2018 93123 A  
 (800) 1352487  
 (151) 2016 12 06  
 (181) 2026 12 06  
 (891) 2016 12 06  
 (511) 09, 28

(260) AM 2018 93130 A  
 (800) 1352490  
 (151) 2016 12 06  
 (181) 2026 12 06  
 (891) 2016 12 06  
 (511) 09, 28

(260) AM 2018 93124 A  
 (800) 1352879  
 (151) 2017 05 01  
 (181) 2027 05 01  
 (891) 2017 05 01  
 (511) 05

(260) AM 2018 93131 A  
 (800) 1352494  
 (151) 2017 03 13  
 (181) 2027 03 13  
 (891) 2017 03 13  
 (511) 30

(260) AM 2018 93125 A  
 (800) 1352488  
 (151) 2016 12 06  
 (181) 2026 12 06  
 (891) 2016 12 06  
 (511) 09, 28

(260) AM 2018 93132 A  
 (800) 1352957  
 (151) 2017 05 10  
 (181) 2027 05 10  
 (891) 2017 05 10  
 (511) 25

(260) AM 2018 93126 A  
 (800) 1352912  
 (151) 2017 05 08  
 (181) 2027 05 08  
 (891) 2017 05 08  
 (511) 09

(260) AM 2018 93133 A  
 (800) 1352509  
 (151) 2017 04 18  
 (181) 2027 04 18  
 (891) 2017 04 18  
 (511) 16

(260) AM 2018 93127 A  
 (800) 1352489  
 (151) 2016 12 06  
 (181) 2026 12 06  
 (891) 2017 12 06  
 (511) 09, 28

(260) AM 2018 93134 A  
 (800) 1352956  
 (151) 2017 04 27  
 (181) 2027 04 27  
 (891) 2017 04 27  
 (511) 03

(260) AM 2018 93128 A  
 (800) 1352922  
 (151) 2017 04 19

(260) AM 2018 93233 A  
 (800) 1353543  
 (151) 2016 12 23  
 (181) 2026 12 23

(891) 2016 12 23  
(511) 38, 41

---

(260) AM 2018 93416 A  
(800) 1355721  
(151) 2017 03 10  
(181) 2027 03 10  
(891) 2017 03 10  
(511) 35, 36, 42

---

(260) AM 2018 93418 A  
(800) 1355725  
(151) 2017 03 15  
(181) 2027 03 15  
(891) 2017 03 15  
(511) 09, 28

---

(260) AM 2018 93419 A  
(800) 1355728  
(151) 2017 03 06  
(181) 2027 03 06  
(891) 2017 03 06  
(511) 03, 05

---

(260) AM 2018 93420 A  
(800) 1355763  
(151) 2017 03 06  
(181) 2027 03 06  
(891) 2017 03 06  
(511) 09, 18, 24, 25

---

(260) AM 2018 93447 A  
(800) 1356702  
(151) 2017 03 21  
(181) 2027 03 21  
(891) 2017 03 21  
(511) 06, 19, 20, 21, 35

---

(260) AM 2018 93451 A  
(800) 1356775  
(151) 2016 12 05  
(181) 2026 12 05  
(891) 2016 12 05  
(511) 01, 05, 29, 30, 32

---

(260) AM 2018 93598 A  
(800) 1357712  
(151) 2017 03 24  
(181) 2027 03 24  
(891) 2017 03 24  
(511) 05

---

(260) AM 2018 93600 A  
(800) 1357745  
(151) 2017 03 07  
(181) 2027 03 07  
(891) 2017 03 07  
(511) 25

---

(260) AM 2018 93611 A  
(800) 1357753  
(151) 2017 03 01  
(181) 2027 03 01  
(891) 2017 03 01  
(511) 03, 05, 10

---

(260) AM 2018 93612 A  
(800) 1357770  
(151) 2017 03 22  
(181) 2027 03 22  
(891) 2017 03 22  
(511) 30

---

---

## საქონლის აღბილწარმოშობის დასახელებები და გეოგრაფიული აღნიშვნები

ლისაბონის შემანახვის თანახმად, საქართველოს რეგისტრაციის  
სააგროსა და საკარტო-გეოდეზიის განსახილველად მიღებული  
საქონლის აღბილწარმოშობის დასახელებები

გადაწყვეტილების გასაჩივრება შესაძლებელია საქართველოს სააგროსა და საკარტო-გეოდეზიის განსახილველად მიღებული საქონლის აღბილწარმოშობის დასახელებების გამოქვეყნებიდან 3 თვის ვადაში ან მცხეთის რაიონული სასამართლოს ადმინისტრაციულ საქმეთა კოლეგიაში 1 თვის ვადაში (მის.: ქალაქი მცხეთა, სამხედროს ქ. №17).

საიდენტიფიკაციო ნომერი: 1521  
საერთაშორისო რეგისტრაციის ნომერი: 1068  
საერთაშორისო რეგისტრაციის თარიღი: 2017 09 04  
განაცხადის შეტანის თარიღი: 2018 01 31  
განმცხადებელი და მისამართი: Farming cooperative of palm growers of Hajiabad  
Region of Hajiabad, ირანი;  
National association of Iranian dates – Hormozgan Province  
branch Region of Hajiabad, ირანი  
ადგილწარმოშობის დასახელება: Khormay e Piarom e Hajiabad e Iran  
საქონელი, რომლისთვისაც მოითხოვება რეგისტრაცია: 31 – Date

---

საიდენტიფიკაციო ნომერი: 1522  
საერთაშორისო რეგისტრაციის ნომერი: 1069  
საერთაშორისო რეგისტრაციის თარიღი: 2017 09 04  
განაცხადის შეტანის თარიღი: 2018 01 31  
განმცხადებელი და მისამართი: Rural Cooperatives Union of South Khorasan Province  
Region of South Khorasan, ირანი;  
Union of Agricultural Cooperatives of barberry growers,  
gardeners and saffron growers of South Khorasan  
Region of South Khorasan, ირანი  
ადგილწარმოშობის დასახელება: Annab e Birjand e Iran  
საქონელი, რომლისთვისაც მოითხოვება რეგისტრაცია: 31 – Jujube

---

საიდენტიფიკაციო ნომერი: 1523  
საერთაშორისო რეგისტრაციის ნომერი: 1070  
საერთაშორისო რეგისტრაციის თარიღი: 2017 09 04  
განმცხადებელი და მისამართი: 2018 01 31  
განმცხადებლის სახელი და მისამართი: Rural Cooperatives Union of Sistan and Baluchestan Province  
Region of Sistan and Baluchestan, ირანი;  
Rural Cooperatives Union of Zahedan County  
Region of Sistan and Baluchestan, ირანი  
ადგილწარმოშობის დასახელება: Khormay e Rabbi e Sistan and o Baluchestan e Iran  
საქონელი, რომლისთვისაც მოითხოვება რეგისტრაცია: 31 – Date

---

საიდენტიფიკაციო ნომერი: 1524  
საერთაშორისო რეგისტრაციის ნომერი: 1071  
საერთაშორისო რეგისტრაციის თარიღი: 2017 09 04  
განაცხადის შეტანის თარიღი: 2018 01 31  
განმცხადებელი და მისამართი: Mehr Dashtestan Cooling Company  
Region of Dashtestan, ირანი;  
Dates of south Borazjan Company  
Region of Dashtestan, ირანი  
ადგილწარმოშობის დასახელება: Khorma e Zahedi e Talaei e Dashtestan e Iran  
საქონელი, რომლისთვისაც მოითხოვება რეგისტრაცია: 31 – Date

---

საიდენტიფიკაციო ნომერი: 1525  
საერთაშორისო რეგისტრაციის ნომერი: 1072  
საერთაშორისო რეგისტრაციის თარიღი: 2017 09 04  
განაცხადის შეტანის თარიღი: 2018 01 31  
განმცხადებელი და მისამართი: Exporters Association of Nuts - Khuzestan branch  
Region of Khuzestan, ირანი;  
National Association of Khuzestan dates  
Region of Khuzestan, ირანი;  
ადგილწარმოშობის დასახელება: Khormay e Stamaran e Khuzestan e Iran  
საქონელი, რომლისთვისაც მოითხოვება რეგისტრაცია: 31 – Date

---

---

# ოფიციალური შეტყობინებები

## გამოგონებები

### პატენტის მოქმედების აღღებენა

(21) AP 2015 13835  
(11) P 2016 6512 B  
(73) ზაურ ბერიშვილი  
(54) **პლანარული მაგნეტრონული გაფრქვევის მოწყობილობა**  
პატენტი გაუქმებული იყო: 2018 05 28  
პატენტის მოქმედების აღღებენის თარიღი: 2018 08 10

---

### პატენტების გაუქმება

(21) AP 2004 10247  
(11) P 2010 5122 B  
(73) ინტერდიჯიტალ ტექნოლოჯი კორპორეიშენ  
(54) **უსაღწერო საკომუნიკაციო სისტემაში ქსელის მართვის ობიექტებს შორის ინფორმაციის გადაცემის ხერხი და სისტემა**  
პატენტის გაუქმების თარიღი: 2018 07 14  
პატენტის მოქმედების აღღებენა შესაძლებელია: 2019 07 14-მდე

---

(21) AP 2006 10480  
(11) P 2011 5302 B  
(73) ნოვარტის აგ  
(54) **4-მეთილ-N-[3-(4-მეთილ-იმიდაზოლ-1-ილ)-5-ტრიფთორომეთილ-ფენილ]-3-(4-პირიდინ-3-ილ-პირიმიდინ-2-ილამინო)-გენზამიდის მარილების კრისტალური ფორმები**  
პატენტის გაუქმების თარიღი: 2018 07 18  
პატენტის მოქმედების აღღებენა შესაძლებელია: 2019 07 18-მდე

---

(21) AP 2013 13731  
(11) P 2016 6586 B  
(73) ლაბორატორი გაიდოტი ს.პ.ა  
(54) **ნეპაღუტანტის შემცველი პეპტიდური ორალური თხევადი კომპოზიციები**  
პატენტის გაუქმების თარიღი: 2018 07 12  
პატენტის მოქმედების აღღებენა შესაძლებელია: 2019 07 12-მდე

---

(21) AP 2016 14211  
(11) P 2018 6883 B  
(73) სსიპ სოფლის მეურნეობის სამეცნიერო - კვლევითი ცენტრი  
(54) **ხილ-ბოსტნეულის საშრობი მოწყობილობა**  
(პატენტი გაუქმების თარიღი) 2018 07 19  
პატენტის მოქმედების აღღებენა შესაძლებელია: 2019 07 19-მდე

---

(21) AP 2000 5456  
(11) P 2002 2671 B  
(73) როინ ნატყეზია  
(54) მცენარეული სამკურნალო საშუალება და მისი გამოყენება  
პატენტის გაუქმების თარიღი: 2018 07 12  
პატენტის მოქმედების აღდგენა შესაძლებელია: 2019 07 12-მდე

---

(21) AP 2004 9236  
(11) P 2009 4599 B  
(73) ინტერდიჯიტალ ტექნოლოჯი კორპორეიშენ  
(54) უსადენო საკომუნიკაციო სისტემაში ქსელის მართვის ობიექტებს შორის ინფორმაციის გადაცემის მოწყობილობა  
პატენტის გაუქმების თარიღი: 2018 07 14  
პატენტის მოქმედების აღდგენა შესაძლებელია: 2019 07 14-მდე

---

(21) AP 2004 9240  
(11) P 2010 5135 B  
(73) ინტერდიჯიტალ ტექნოლოჯი კორპორეიშენ  
(54) სიბნელიზაციის ხერხი და მოწყობილობა WLAN ქსელის სამართავად  
პატენტის გაუქმების თარიღი: 2018 07 13  
პატენტის მოქმედების აღდგენა შესაძლებელია: 2019 07 13-მდე

---

## სასარგებლო მოდელები პატენტების მოქმედების აღდგენა

(21) AU 2016 14127  
(11) U 2017 1930 Y  
(73) თემურ ჩახუნაშვილი;  
თემურაზ როყვა;  
ქიული ქებაძე;  
ზინაიდა ვაწაძე  
(54) სარეაქციო აპარატი მაღალი აბრეშოვლობის მქონე ხსნარებში ძირითადი პროცესების ჩასატარებლად  
პატენტი გაუქმებული იყო: 2018 04 27  
პატენტის მოქმედების აღდგენის თარიღი: 2018 08 10

---

(21) AU 2016 14128  
(11) U 2017 1957 Y  
(73) ციალა გაბელია;  
სპარტაკ უროტაძე;  
ლეილა ჯაფარიძე;  
ეთერ სალუქვაძე;  
გივი ჩიმაკაძე;  
ნანა ოსიპოვა;  
თამარ კვერნაძე

(54) ცხოველთა ლითონდუფიცითური ანემიის კომპოზიციური პროფილაქტიკურ-სამკურნალო საშუალება

პატენტი გაუქმებული იყო: 2018 04 27

პატენტის მოქმედების აღდგენის თარიღი: 2018 08 10

---

### პატენტების გაუქმება

(21) AU 2013 13163

(11) U 2014 1810 Y

(73) გიზო ბოკერია

(54) ღვიძლის დაავადებების სამკურნალო მცენარეული შემადგენლობა

პატენტის გაუქმების თარიღი: 2018 07 15

მოღელის მოქმედების აღდგენა შესაძლებელია: 2019 07 15-მდე

---

(21) AU 2016 14209

(11) U 2017 1932 Y

(73) ომარ მარსაგიშვილი

(54) მოწყობილობა ხინკლის ფორმირებისთვის

პატენტის გაუქმების თარიღი: 2018-07-18

მოღელის მოქმედების აღდგენა შესაძლებელია: 2019 07 18-მდე

---

# მოქონალური შეტყობინებები

## სასაქონლო ნიშნები

### რეგისტრაციის მოქმედების ვადის გაგრძელება

(111) M 1998 10053 R2

(156) 1998 07 09

(186) 2028 07 09

(732) სუპრა კორპორეტი შენ ოფ ჯაპან  
სპო ბოქს 860, ტოკიო 100-91, იაპონია

(111) M 1998 10470 R2

(156) 1998 08 20

(186) 2028 08 20

(732) სანოფი  
54 რიუ ლა ბოეტი, 75008 პარიზი,  
საფრანგეთი

(111) M 1998 8235 R2

(156) 1998 02 04

(186) 2028 02 04

(732) ფკა უს ლლკ  
1000 კრაისლერ დრაივი, სიტი-ოფ-  
ბურნ-ჰილზი, მიჩიგანი 48326, აშშ

(111) M 1998 10469 R2

(156) 1998 08 20

(186) 2028 08 20

(732) სანოფი  
54 რიუ ლა ბოეტი, 75008 პარიზი,  
საფრანგეთი

(111) M 1998 10352 R2

(156) 1998 08 19

(186) 2028 08 19

(732) სანოფი  
54 რიუ ლა ბოეტი, 75008 პარიზი,  
საფრანგეთი

(111) M 1998 10418 R2

(156) 1998 08 20

(186) 2028 08 20

(732) ა. ნატერმან & სი. გმბჰ  
ნატერმანალეე 1, 5000 კელნი 30  
(ბოკლემუნდი), გერმანია

(111) M 1998 10400 R2

(156) 1998 08 20

(186) 2028 08 20

(732) ავენტისაბ ლლკ  
3711 კენეტ პაიკი, სუიტ 200, გრინვილი,  
დელავერი 19807, აშშ

(111) M 1998 10478 R2

(156) 1998 08 20

(186) 2028 08 20

(732) სანოფი  
54 რიუ ლა ბოეტი, 75008 პარიზი,  
საფრანგეთი

(111) M 1998 10338 R2

(156) 1998 08 19

(186) 2028 08 19

(732) სანოფი  
54 რიუ ლა ბოეტი, 75008 პარიზი,  
საფრანგეთი

(111) M 1998 10615 R2

(156) 1998 08 27

(186) 2028 08 27

(732) ტურაია ტელეკომუნიკეიშენს  
კომპანი  
ეტისალატ ტაუერი, შეის რაშიდ ბინ  
საიდ ალ მაქტუმ სტრიტი, აბუ-დაბი,  
არაბთა გაერთიანებული საამიროები

(111) M 1998 10311 R2

(156) 1998 08 19

(186) 2028 08 19

(732) სანოფი  
54 რიუ ლა ბოეტი, 75008 პარიზი,  
საფრანგეთი

(111) M 1998 10135 R2

(156) 1998 07 31

(186) 2028 07 31

(732) ელექტროლუქს იტალია ს.პ.ა.



კორსო ლინო ძანუსი, 30, 33080 პორჩია (PN), იტალია	(732) ტეკილა კუერვო, ს.ა. დე კ.გ. ავენიდა პერიფერიკო სურ N 8500, ტლაკეპაკე, ხალისკო, CP 45601, მექსიკა
(111) M 1998 10137 R2 (156) 1998 07 31 (186) 2028 07 31 (732) ელექტროლუქს იტალია ს.პ.ა. კორსო ლინო ძანუსი, 30, 33080 პორჩია (PN), იტალია	(111) M 2008 18585 R1 (156) 2008 07 11 (186) 2028 07 11 (732) ტეკილა კუერვო, ს.ა. დე კ.გ. ავენიდა პერიფერიკო სურ N 8500, ტლაკეპაკე, ხალისკო, CP 45601, მექსიკა
(111) M 1998 10713 R2 (156) 1998 09 10 (186) 2028 09 10 (732) ზენტივა ა.ს. ეინშტეინოვა 24, ბრატისლავა 851 01, სლოვაკეთი	(111) M 2008 18587 R1 (156) 2008 07 11 (186) 2028 07 11 (732) ტეკილა კუერვო, ს.ა. დე კ.გ. ავენიდა პერიფერიკო სურ N 8500, ტლაკეპაკე, ხალისკო, CP 45601, მექსიკა
(111) M 1998 10720 R2 (156) 1998 09 10 (186) 2028 09 10 (732) კოლგეიტ-პალმოლივ კომპანი 300 პარკ ავენიუ, ნიუ-იორკი, NY 10022, აშშ	(111) M 2008 18781 R1 (156) 2008 10 16 (186) 2028 10 16 (732) ევეს პოლანდ ტექნიკალ მენეჯმენტ კონსულტანსი ბ.გ. სტრავენსკილაანი 1229, 1077XX ამსტერდამი, ნიდერლანდები
(111) M 1998 10728 R2 (156) 1998 09 10 (186) 2028 09 10 (732) კოლგეიტ-პალმოლივ კომპანი 300 პარკ ავენიუ, ნიუ-იორკი, NY 10022, აშშ	(111) M 2008 18649 R1 (156) 2008 07 31 (186) 2028 07 31 (732) კაბუშიკი კაიშა შიტანი სეისაკუშო (დ.ბ.ა. შიტანი, ლტდ) 6-6, მარუნოუჩი 1-ჩომე, ჩიოდა-კუ, ტოკიო, იაპონია
(111) M 1998 10733 R2 (156) 1998 09 11 (186) 2028 09 11 (732) კოლგეიტ-პალმოლივ კომპანი 300 პარკ ავენიუ, ნიუ-იორკი, NY 10022, აშშ	(111) M 2008 18650 R1 (156) 2008 07 31 (186) 2028 07 31 (732) კაბუშიკი კაიშა შიტანი სეისაკუშო (დ.ბ.ა. შიტანი, ლტდ) 6-6, მარუნოუჩი 1-ჩომე, ჩიოდა-კუ, ტოკიო, იაპონია
(111) M 1998 10259 R2 (156) 1998 08 17 (186) 2028 08 17 (732) ჯილმარ ს.პ.ა. ვია მადპასო 723/725, 47842 სან-ჯოვანი-ინ-მარინიანო (რიმინი), იტალია	(111) M 1998 10677 R2 (156) 1998 09 10 (186) 2028 09 10 (732) სანოვი 54 რიუ ლა ბოეტი, 75008 პარიზი, საფრანგეთი
(111) M 2008 18584 R1 (156) 2008 07 11 (186) 2028 07 11	

(111) M 1998 10678 R2  
(156) 1998 09 10  
(186) 2028 09 10  
(732) სანოფი  
54 რიუ ლა ბოეტი, 75008 პარიზი,  
საფრანგეთი

---

(111) M 1998 10259 R2  
(156) 1998 08 17  
(186) 2028 08 17  
(732) ჯელმარ ს.პ.ა.  
ვია მადპასო 723/725, I-47842 სან-  
ჯოვანი-ინ-მარინიანო, იტალია

---

(111) M 1998 10443 R2  
(156) 1998 08 20  
(186) 2028 08 20  
(732) ლ'ორეალ  
14, რიუ როიალი, 75008 პარიზი,  
საფრანგეთი

---

(111) M 1998 10444 R2  
(156) 1998 08 20  
(186) 2028 08 20  
(732) ლ'ორეალ  
14, რიუ როიალი, 75008 პარიზი,  
საფრანგეთი

---

(111) M 1998 10204 R2  
(156) 1998 08 05  
(186) 2028 08 05  
(732) ევერლასტ უორლდზ ბოქსინგ  
ჰეიდჰოტერს კორპორეიშენ  
1350 ბროდვეი, ნიუ-იორკი, ნიუ-იორკი  
10018, აშშ

---

(111) M 1998 10205 R2  
(156) 1998 08 05  
(186) 2028 08 05  
(732) ევერლასტ უორლდზ ბოქსინგ  
ჰეიდჰოტერს კორპორეიშენ  
1350 ბროდვეი, ნიუ-იორკი, ნიუ-იორკი  
10018, აშშ

---

## აფლოჯალის სახელის და/ან მისამართის სვლილება

- (111) M 2006 16833 R  
(732) შპს „ავი ლაისენსინგ“  
1105 ნორს მარკეტ სტრიტი, სუიტ 1300,  
უილმინგტონი, დელავერი 19801, აშშ  
(770) ავი ლაისენსინგ კომპანი  
დელავერის შტატის კორპორაცია  
1105 ნორს მარკეტ სტრიტი, სუიტ 1300,  
უილმინგტონი, დელავერი 19801, აშშ  
(580) 2018 07 16
- 

- (111) M 1998 9467 R  
(732) პიცა ჰატ ინტერნეიშენელ ლღკ  
7100 კორპორეიტ დრაივი, პლანო,  
ტეხასი, 75024, აშშ  
(770) პიცა ჰატ ინტერნეიშენელ ლღკ  
7100 კორპორეიტ დრაივი, პლანო,  
ტეხასი, 75024, აშშ  
(580) 2018 03 13
- 

- (111) M 2012 23018 R  
(732) სტიეფელ ლაბორატორის ინკ.  
კორპორეიშენ სერვის კომპანი, 251  
ლითლ ფოლს დრაივ, უილმინგტონი,  
დელავერი 19808, აშშ  
(770) სტიეფელ ლაბორატორის ინკ.  
კორპორეიშენ სერვის კომპანი  
2711 სენტერვილ როუდი, სუიტ 400,  
უილმინგტონი, შტატი დელავერი  
19801, აშშ  
(580) 2018 07 16
- 

- (111) M 2013 23894 R  
(732) სტიეფელ ლაბორატორის ინკ.  
კორპორეიშენ სერვის კომპანი  
251 ლითლ ფოლს დრაივ, უილმინგტონი,  
დელავერი 19808, აშშ  
(770) სტიეფელ ლაბორატორის ინკ.  
კორპორეიშენ სერვის კომპანი  
2711 სენტერვილ როუდი, სუიტ 400,  
ვილმინგტონი, შტატი დელავერი  
19808, აშშ  
(580) 2018 07 16
-

## სისტემური საძიებლები გამოგონებები

**საერთაშორისო კლასიფიკაციის ინდექსის და განაცხადის  
გამოქვეყნების ნომრის შესაბამისობის ცხრილი**

საერთაშორისო კლასიფიკაციის ინდექსი (51)	განაცხადის გამოქვეყნების ნომერი (10)
A 61 K 9/14; A 61 K 9/20; C 12 Q 1/68; A 61 K 9/28	AP 2018 14304 A
A 61 K 47/26; A 61 K 9/08; A 61 K 9/10; A 61 K 31/444; A 61 K 47/36; A 61 P 27/00	AP 2018 14194 A
C 07 D 401/14; C 07 D 405/14; C 07 D 401/06; A 61 K 31/47; A 61 P 35/00	AP 2018 14347 A

**განაცხადის გამოქვეყნების ნომრის და საერთაშორისო  
კლასიფიკაციის ინდექსის შესაბამისობის ცხრილი**

განაცხადის გამოქვეყნების ნომერი (10)	საერთაშორისო კლასიფიკაციის ინდექსი (51)
AP 2018 14194 A	A 61 K 47/26; A 61 K 9/08; A 61 K 9/10; A 61 K 31/444; A 61 K 47/36; A 61 P 27/00
AP 2018 14304 A	A 61 K 9/14; A 61 K 9/20; C 12 Q 1/68; A 61 K 9/28
AP 2018 14347 A	C 07 D 401/14; C 07 D 405/14; C 07 D 401/06; A 61 K 31/47; A 61 P 35/00

**საერთაშორისო კლასიფიკაციის ინდექსის, პატენტის ნომრისა  
და გამოქვეყნების ნომრის შესაბამისობის ცხრილი**

საერთაშორისო კლასიფიკაციის ინდექსი (51)	პატენტის ნომერი (11)	განაცხადის გამოქვეყნების ნომერი (10)
C 07 D 401/04; B 01 J 31/02; C 07 D 487/04; A 61 K 31/5517; A 61 P 25/02; A 61 P 25/20; C 07 D 61/00	P 2018 6886 B	AP 2018 13945 A
C 07 D 487/04; A 61 K 31/519; A 61 P 1/00; A 61 P 11/00	P 2018 6885 B	AP 2018 13860 A

**პატენტის ნომრის, განაცხადის გამოქვეყნების ნომრისა  
და საერთაშორისო კლასიფიკაციის ინდექსის შესაბამისობის ცხრილი**

პატენტის ნომერი (11)	განაცხადის გამოქვეყნების ნომერი (10)	საერთაშორისო კლასიფიკაციის ინდექსი (51)
P 2018 6885 B	AP 2018 13860 A	C 07 D 487/04; A 61 K 31/519; A 61 P 1/00; A 61 P 11/00
P 2018 6886 B	AP 2018 13945 A	C 07 D 401/04; B 01 J 31/02; C 07 D 487/04; A 61 K 31/5517; A 61 P 25/02; A 61 P 25/20; C 07 D 61/00

**ბანაცხადის ნომრის, ბანაცხადის გამოქვეყნების ნომრისა და პატენტის ნომრის შესაბამისობის ცხრილი**

ბანაცხადის ნომერი (21)	ბანაცხადის გამოქვეყნების ნომერი (10)	პატენტის ნომერი (11)
AP 2013 013860	AP 2018 13860 A	P 2018 6885 B
AP 2014 013945	AP 2018 13945 A	P 2018 6886 B

**სასარგებლო მოდელები**

**საერთაშორისო კლასიფიკაციის ინდექსის და ბანაცხადის გამოქვეყნების ნომრის შესაბამისობის ცხრილი**

საერთაშორისო კლასიფიკაციის ინდექსი (51)	ბანაცხადის გამოქვეყნების ნომერი (10)
B 03 B 7/00	AU 2018 14496

**ბანაცხადის გამოქვეყნების ნომრის და საერთაშორისო კლასიფიკაციის ინდექსის შესაბამისობის ცხრილი**

ბანაცხადის გამოქვეყნების ნომერი (10)	საერთაშორისო კლასიფიკაციის ინდექსი (51)
AU 2018 14496	B 03 B 7/00

**საერთაშორისო კლასიფიკაციის ინდექსის, პატენტის ნომრისა და გამოქვეყნების ნომრის შესაბამისობის ცხრილი**

საერთაშორისო კლასიფიკაციის ინდექსი (51)	პატენტის ნომერი (11)	ბანაცხადის გამოქვეყნების ნომერი (10)
A 61 K 31/045; A 61 K 25/64; A 61 K 36/00	U 2018 1981 Y	AU 2018 14547 U
A 61 K 33/36; A 01 N 59/22; C 01 G 28/00	U 2018 1979 Y	AU 2018 14175 U
C 12 Q 1/68	U 2018 1980 Y	AU 2018 14454 U
C 25 B 11/04	U 2018 1977 Y	AU 2017 13988 U
C 25 B 11/04	U 2018 1978 Y	AU 2017 13989 U
F 26 B 3/00	U 2018 1982 Y	AU 2018 14407 U

**პატენტის ნომრის, ბანაცხადის გამოქვეყნების ნომრისა და საერთაშორისო კლასიფიკაციის ინდექსის შესაბამისობის ცხრილი**

პატენტის ნომერი (11)	ბანაცხადის გამოქვეყნების ნომერი (10)	საერთაშორისო კლასიფიკაციის ინდექსი (51)
U 2018 1977 Y	AU 2017 13988 U	C 25 B 11/04
U 2018 1978 Y	AU 2017 13989 U	C 25 B 11/04
U 2018 1979 Y	AU 2018 14175 U	A 61 K 33/36; A 01 N 59/22; C 01 G 28/00
U 2018 1980 Y	AU 2018 14454 U	C 12 Q 1/68
U 2018 1981 Y	AU 2018 14547 U	A 61 K 31/045; A 61 K 25/64; A 61 K 36/00
U 2018 1982 Y	AU 2018 14407 U	F 26 B 3/00

**ბანაცხადის ნომრის, ბანაცხადის გამოქვეყნების ნომრისა და პატენტის ნომრის შესაბამისობის ცხრილი**

ბანაცხადის ნომერი (21)	ბანაცხადის გამოქვეყნების ნომერი (10)	პატენტის ნომერი (11)
AU 2015 013988	AU 2017 13988 U	U 2018 1977 Y
AU 2015 013989	AU 2017 13989 U	U 2018 1978 Y
AU 2016 014175	AU 2018 14175 U	U 2018 1979 Y
AU 2017 014407	AU 2018 14407 U	U 2018 1982 Y
AU 2017 014454	AU 2018 14454 U	U 2018 1980 Y
AU 2017 014547	AU 2018 14547 U	U 2018 1981 Y

**ღიზინები**

**საერთაშორისო კლასიფიკაციის ინდექსის და ბანაცხადის გამოქვეყნების ნომრის შესაბამისობის ცხრილი**

საერთაშორისო კლასიფიკაციის ინდექსი (51)	ბანაცხადის გამოქვეყნების ნომერი (10)
07-06	AD 2018 1031 S
09-01	AD 2018 1015 S
14-99	AD 2018 1021 S

**ბანაცხადის გამოქვეყნების ნომრის და საერთაშორისო კლასიფიკაციის ინდექსის შესაბამისობის ცხრილი**

ბანაცხადის გამოქვეყნების ნომერი (10)	საერთაშორისო კლასიფიკაციის ინდექსი (51)
AD 2018 1031 S	07-06
AD 2018 1015 S	09-01
AD 2018 1021 S	14-99

**საერთაშორისო კლასიფიკაციის ინდექსის, პატენტის ნომრისა და გამოქვეყნების ნომრის შესაბამისობის ცხრილი**

საერთაშორისო კლასიფიკაციის ინდექსი (51)	პატენტის ნომერი (11)	ბანაცხადის გამოქვეყნების ნომერი (10)
03-01	D 2018 773 S	AD 2018 998 S
09-01	D 2018 772 S	AD 2018 1007 S

**პატენტის ნომრის, ბანაცხადის გამოქვეყნების ნომრისა და საერთაშორისო კლასიფიკაციის ინდექსის შესაბამისობის ცხრილი**

პატენტის ნომერი (11)	ბანაცხადის გამოქვეყნების ნომერი (10)	საერთაშორისო კლასიფიკაციის ინდექსი (51)
D 2018 772 S	AD 2018 1007 S	09-01
D 2018 773 S	AD 2018 998 S	03-01

**ბანაცხადის ნომრის, ბანაცხადის გამოქვეყნების ნომრისა და პატენტის ნომრის შესაბამისობის ცხრილი**

ბანაცხადის ნომერი (21)	ბანაცხადის გამოქვეყნების ნომერი (10)	პატენტის ნომერი (11)
03-01	AD 2018 998 S	D 2018 773 S
09-01	AD 2018 1007 S	D 2018 772 S

**დაქარაუბული პროცედურით რეგისტრირებული დიზაინები**

**საერთაშორისო კლასიფიკაციის ინდექსის და პატენტის ნომრის შესაბამისობის ცხრილი**

საერთაშორისო კლასიფიკაციის ინდექსი (51)	პატენტის ნომერი (11)
09-01	D 2018 770 S
09-03	D 2018 771 S

**პატენტის ნომრის და საერთაშორისო კლასიფიკაციის ინდექსის შესაბამისობის ცხრილი**

პატენტის ნომერი (11)	საერთაშორისო კლასიფიკაციის ინდექსი (51)
D 2018 770 S	09-01
D 2018 771 S	09-03

**ბანაცხადის ნომრის და პატენტის ნომრის შესაბამისობის ცხრილი**

ბანაცხადის ნომერი (21)	პატენტის ნომერი (11)
AD 2018 1040	D 2018 771 S
AD 2018 1045	D 2018 770 S

## სასაქონლო ნიშნები

რეგისტრაციის ნომრის, განაცხადის ნომრის,  
განაცხადის გამოქვეყნების ნომრისა და ბიულეტენის ნომრის  
შესაბამისობის ცხრილი

რეგისტრაციის ნომერი (11)	განაცხადის ნომერი (210)	განაცხადის გამოქვეყნების ნომერი (260)	ბიულეტენის ნომერი
1	2	3	4
M 2018 29907 R	AM 98237	–	15(499)2018
M 2018 29908 R	AM 98382	–	15(499)2018
M 2018 29909 R	AM 98383	–	15(499)2018
M 2018 29910 R	AM 98384	–	15(499)2018
M 2018 29911 R	AM 98385	–	15(499)2018
M 2018 29912 R	AM 98386	–	15(499)2018
M 2018 29913 R	AM 98387	–	15(499)2018
M 2018 29914 R	AM 98388	–	15(499)2018
M 2018 29915 R	AM 98394	–	15(499)2018
M 2018 29916 R	AM 98381	–	15(499)2018
M 2018 29917 R	AM 98239	–	15(499)2018
M 2018 29920 R	AM 89219	AM 2016 89219 A	4(488)2018
M 2018 29921 R	AM 89220	AM 2016 89220 A	4(488)2018
M 2018 29922 R	AM 90695	AM 2017 90695 A	21(481)2017
M 2018 29999 R	AM 98182	–	15(499)2018
M 2018 30000 R	AM 98213	–	15(499)2018
M 2018 30001 R	AM 98423	–	15(499)2018
M 2018 30002 R	AM 98218	–	15(499)2018
M 2018 30003 R	AM 98547	–	15(499)2018
M 2018 30004 R	AM 98557	–	15(499)2018
M 2018 30005 R	AM 98662	–	15(499)2018
M 2018 30006 R	AM 98571	–	15(499)2018
M 2018 30007 R	AM 98445	–	15(499)2018
M 2018 30008 R	AM 98763	–	15(499)2018
M 2018 30009 R	AM 98576	–	15(499)2018
M 2018 30010 R	AM 98577	–	15(499)2018
M 2018 30011 R	AM 98578	–	15(499)2018
M 2018 30012 R	AM 98452	–	15(499)2018



**ბანაცხადის გამოქვეყნების ნომრის და ბანაცხადის ნომრის  
შესაბამისობის ცხრილი**

ბანაცხადის გამოქვეყნების ნომერი (260)	ბანაცხადის ნომერი (210)
AM 2018 92697 A	AM 92697
AM 2018 92700 A	AM 92700
AM 2018 92783 A	AM 92783
AM 2018 93839 A	AM 93839
AM 2018 94977 A	AM 94977
AM 2018 94978 A	AM 94978
AM 2018 95072 A	AM 95072
AM 2018 95073 A	AM 95073
AM 2018 95081A	AM 95081
AM 2018 95095 A	AM 95095
AM 2018 95214 A	AM 95214
AM 2018 95353 A	AM 95353
AM 2018 95406 A	AM 95406
AM 2018 95480 A	AM 95480
AM 2018 95486 A	AM 95486
AM 2018 95551 A	AM 95551
AM 2018 95655 A	AM 95655
AM 2018 95660 A	AM 95660
AM 2018 95920 A	AM 95920
AM 2018 95984 A	AM 95984
AM 2018 95986 A	AM 95986
AM 2018 96005 A	AM 96005
AM 2018 96077 A	AM 96077
AM 2018 96078 A	AM 96078
AM 2018 96117 A	AM 96117
AM 2018 96158A	AM 96158

ბანაცხადის გამოქვეყნების ნომრის საძიებელი საქონლისა  
და/ან მომსახურების კლასის მიხედვით

საქონლისა და/ან მომსახურების კლასი (511)	ბანაცხადის გამოქვეყნების ნომერი (260)
1	2
1	AM 2018 96078 A
2	AM 2018 96077 A
2	AM 2018 96078 A
3	AM 2018 95406 A
3	AM 2018 96077 A
3	AM 2018 96078 A
4	AM 2018 96077 A
4	AM 2018 96078 A
5	AM 2018 92697 A
5	AM 2018 92700 A
5	AM 2018 95214 A
5	AM 2018 95406 A
5	AM 2018 96078 A
6	AM 2018 96077 A
6	AM 2018 96078 A
7	AM 2018 96077 A
7	AM 2018 96078 A
7	AM 2018 96158 A
8	AM 2018 95081 A
8	AM 2018 96077 A
8	AM 2018 96078 A
9	AM 2018 95095 A
9	AM 2018 96078 A
10	AM 2018 96077 A
10	AM 2018 96078 A
11	AM 2018 96077 A
11	AM 2018 96078 A
11	AM 2018 96158 A
12	AM 2018 95353 A
12	AM 2018 95655 A
12	AM 2018 96078 A
12	AM 2018 96158 A
13	AM 2018 96077 A
13	AM 2018 96078 A
14	AM 2018 96078 A
15	AM 2018 96077 A
15	AM 2018 96078 A
16	AM 2018 96077 A
16	AM 2018 96078 A
17	AM 2018 96077 A
17	AM 2018 96078 A
18	AM 2018 96077 A
18	AM 2018 96078 A

1	2
19	AM 2018 96077 A
19	AM 2018 96078 A
20	AM 2018 96077 A
20	AM 2018 96078 A
21	AM 2018 96077 A
21	AM 2018 96078 A
22	AM 2018 96077 A
22	AM 2018 96078 A
23	AM 2018 96077 A
23	AM 2018 96078 A
24	AM 2018 96077 A
24	AM 2018 96078 A
25	AM 2018 95986 A
25	AM 2018 96077 A
25	AM 2018 96078 A
26	AM 2018 96077 A
26	AM 2018 96078 A
27	AM 2018 96077 A
27	AM 2018 96078 A
28	AM 2018 96077 A
28	AM 2018 96078 A
29	AM 2018 96077 A
29	AM 2018 96078 A
29	AM 2018 95984 A
30	AM 2018 93839 A
30	AM 2018 96078 A
30	AM 2018 95984 A
31	AM 2018 96077 A
31	AM 2018 96078 A
31	AM 2018 95984 A
32	AM 2018 96077 A
32	AM 2018 96078 A
33	AM 2018 95480 A
33	AM 2018 95920 A
33	AM 2018 96077 A
33	AM 2018 96078 A
34	AM 2018 92783 A
34	AM 2018 95486 A
34	AM 2018 95551 A
34	AM 2018 96077 A
34	AM 2018 96078 A
34	AM 2018 96117 A
35	AM 2018 94977 A
35	AM 2018 94978 A
35	AM 2018 95660 A
35	AM 2018 96078 A
35	AM 2018 96158 A
36	AM 2018 95072 A

1	2
36	AM 2018 96077 A
36	AM 2018 96078 A
37	AM 2018 96078 A
38	AM 2018 96077 A
38	AM 2018 96078 A
39	AM 2018 96077 A
39	AM 2018 96078 A
40	AM 2018 96077 A
40	AM 2018 96078 A
41	AM 2018 96077 A

1	2
41	AM 2018 96078 A
42	AM 2018 96077 A
42	AM 2018 96078 A
43	AM 2018 96077 A
43	AM 2018 96078 A
44	AM 2018 95073 A
44	AM 2018 96078 A
44	AM 2018 96005 A
45	AM 2018 96077 A
45	AM 2018 96078 A

**დაჩქარებული პროცედურით რეგისტრირებული სასაქონლო ნიშნის ნომრის სამიჯბელი საქონლისა და/ან მომსახურების კლასის მიხედვით**

საქონლისა და/ან მომსახურების კლასი (511)	დაჩქარებული პროცედურით რეგისტრირებული სასაქონლო ნიშნის ნომერი (111)
5	M 2018 30002 R
5	M 2018 30003 R
9	M 2018 30008 R
10	M 2018 29912 R
11	M 2018 29907 R
12	M 2018 29907 R
32	M 2018 30007 R
32	M 2018 29917 R
32	M 2018 29999 R
32	M 2018 30007 R
32	M 2018 30009 R
32	M 2018 30010 R
32	M 2018 30011 R
33	M 2018 30007 R
33	M 2018 30001 R
33	M 2018 30007 R
34	M 2018 29916 R
34	M 2018 29908 R
34	M 2018 29909 R
34	M 2018 29910 R
34	M 2018 29911 R
34	M 2018 29912 R
34	M 2018 29913 R
34	M 2018 29914 R
34	M 2018 30004 R
35	M 2018 30005 R
35	M 2018 30008 R
35	M 2018 29907 R
39	M 2018 30000 R
41	M 2018 30006 R
43	M 2018 29915 R

სამრეწველო საკუთრების  
ოფიციალური ბიულეტენი

15(499)

გამოგონებები  
სასარგებლო მოდელები  
დიზაინები  
სასაქონლო ნიშნები  
საქონლის ადგილწარმოშობის დასახელებები და  
გეოგრაფიული აღნიშვნები

მთავარი რედაქტორი:	ნ. ბებრიშვილი
პორექტორი:	ლ. ჭანტურია
დამაკაბადონებელი:	მ. ორდენიძე
	ქ. სვანიძე
პოლიგრაფიული ჯგუფი:	მ. მეჩტიშვილი
	ი. გოგოლაშვილი
	ლ. დოლიძე

ხელმოწერილია გამოსაცემად: 2018 08 09

ტირაჟი: 25  
შეკვეთა №15

ბიულეტენის ელექტრონული ვერსიის გაცნობა შესაძლებელია საქპატენტის ვებგვერდზე.