

საქართველოს ინტელექტუალური საკუთრების  
ეროვნული ცენტრი  
**საქპატენტი**

სამრეწველო საკუთრების  
ო ფ ი ს ი ა ლ უ რ ი  
**ბიულეტენი**

**16(500)**

**გამოგონებები**

**სასარგებლო მოდელები**

**დიზაინები**

**სასაქონლო ნიშნები**

# საერთაშორისო კოდეზი ზიზლიოგრაფიული მონასეების იდენტიფიკაციისათვის

## გამოგონებები, სასარგებლო მოდელები

- (10) – ექსპერტიზაგავლილი განაცხადის გამოქვეყნების ნომერი
- (11) – პატენტის ნომერი და სახეობის კოდი
- (21) – განაცხადის სარეგისტრაციო ნომერი
- (22) – განაცხადის შეტანის თარიღი
- (23) – სავაჭოველო პრიორიტეტის თარიღი ან ადრინდელი პრიორიტეტის მქონე განაცხადის შეტანის თარიღი და, თუ შესაძლებელია, განაცხადის ომერი
- (24) – თარიღი, რომლიდანაც იწყება პატენტის მოქმედება
- (31) – საპრიორიტეტო განაცხადის ნომერი
- (32) – საპრიორიტეტო განაცხადის შეტანის თარიღი
- (33) – კოდი ქვეყნის ან რეგიონული ორგანიზაციისა, რომლის უწყებამაც მიანიჭა ნომერი საპრიორიტეტო განაცხადს
- (44) – დამავი სახეობის კური არქონე, მაგრამ ექსპერტიზაგავლილი განაცხადის გამოქვეყნების თარიღი და ბიულეტენის ნომერი
- (45) – რეგისტრაცია გათვლილი საპატენტო სახეობის გამოქვეყნების თარიღი
- (51) – საერთაშორისო საპატენტო კლასიფიკაციის ინდექსი

- (54) – გამოგონების დასახელება
- (57) – რეფერატის ტექსტი
- (60) – სრულ ექსპერტიზაგავლილ გამოგონებაზე უცხოური საპატენტო უწყების მიერ გაცემული დამავი სახეობის ნომერი, თარიღი, რომლიდანაც იწყება ამ დამავი სახეობის მოქმედება, და კოდი ქვეყნის ან რეგიონული ორგანიზაციისა, რომლის უწყებამაც გასცა ეს დამავი სახეობი
- (62) – უფრო ადრინდელი განაცხადის ნომერი და, თუ შესაძლებელია, წარდგენის თარიღი გამოცალკევებული განაცხადის შემთხვევაში
- (71) – განმცხადებლის სახელი, გვარი (ქვეყნის კოდი)
- (72) – გამოგონებულის სახელი, გვარი (ქვეყნის კოდი)
- (73) – პატენტმფლობელის სახელი, გვარი (ქვეყნის კოდი), მისამართი
- (74) – წარმომადგენლის ან პატენტმფლობელის სახელი, გვარი
- (85) – საერთაშორისო განაცხადის უროვნული ფაზის დაწყების თარიღი
- (86) – საერთაშორისო განაცხადის ნომერი და შეტანის თარიღი
- (87) – საერთაშორისო განაცხადის გამოქვეყნების ნომერი და თარიღი

## ლიზინი

- (10) – განაცხადის გამოქვეყნების ნომერი
- (11) – პატენტის ნომერი და სახეობის კოდი ან რეგისტრაციის ნომერი
- (15) – რეგისტრაციის თარიღი/პატენტის გაგრძელების თარიღი
- (18) – პატენტის ან რეგისტრაციის მოქმედების ვადის გასვლის სავარაუდო თარიღი
- (21) – განაცხადის ნომერი
- (22) – განაცხადის შეტანის თარიღი
- (23) – სავაჭოველო პრიორიტეტის თარიღი ან ადრინდელი პრიორიტეტის მქონე განაცხადის შეტანის თარიღი და, თუ შესაძლებელია, განაცხადის ნომერი
- (24) – თარიღი, რომლიდანაც იწყება პატენტის მოქმედება
- (28) – ღიზინების რაოდენობა განაცხადში
- (30) – საპრიორიტეტო მონაცემები (განაცხადის ნომერი, განაცხადის შეტანის თარიღი და ორასოიანი კოდი იმ ორგანიზაციის იდენტიფიკაციისათვის, სადაც იყო წარდგენილი საპრიორიტეტო განაცხადი)
- (31) – საპრიორიტეტო განაცხადის ნომერი
- (32) – საპრიორიტეტო განაცხადის შეტანის თარიღი
- (33) – კოდი ქვეყნის ან რეგიონული ორგანიზაციისა, რომლის უწყებამაც მიანიჭა ნომერი საპრიორიტეტო განაცხადს
- (34) – IUPAC სტანდარტის (IUPAC) შესაბამისი ორასოიანი კოდი იმ ორგანიზაციის იდენტიფიკაციისათვის, სადაც იყო წარდგენილი საპრიორიტეტო განაცხადი
- (44) – ღიზინის გამოქვეყნების თარიღი და ბიულეტენის ნომერი (პირველი პუბლიკაცია)

- (45) – საერთაშორისო ბიუროს მიერ დარეგისტრირებული ღიზინის გამოქვეყნების თარიღი და ბიულეტენის ნომერი
- (51) – ღიზინების საერთაშორისო კლასიფიკაცია (ლოკარნოს კლასიფიკაციის კლასი და ქვეკლასი)
- (54) – ღიზინის დასახელება
- (55) – ღიზინის გამოცხადება
- (57) – ღიზინის არსებითი ნიშნების აღწერა, ფერის ჩათვლით
- (58) – ყველა სახის ცვლილების შესახებ რეესტრში ჩანაწერის შეტანის თარიღი
- (62) – ადრინდელი განაცხადის, რეგისტრაციის ან სახეობის ნომერი და, თუ შესაძლებელია, წარდგენის თარიღი, გამოცალკევებული განაცხადის შემთხვევაში
- (71) – განმცხადებლის სახელი, გვარი (ქვეყნის კოდი), მისამართი
- (72) – ავტორის სახელი, გვარი ან დასახელება (ქვეყნის კოდი)
- (73) – პატენტმფლობელის სახელი, გვარი (ქვეყნის კოდი), მისამართი
- (74) – წარმომადგენლის სახელი, გვარი და მისამართი
- (81) – შესაბამისი მონაწილე მხარეები:
  - II. მონაწილე მხარეები, აღნიშნული 1960 წლის აქტის თანახმად
  - III. მონაწილე მხარეები, აღნიშნული 1999 წლის აქტის თანახმად
- (85) – მფლობელის მუდმივი საცხოვრებელი ადგილი
- (86) – მფლობელის მოქალაქეობა
- (87) – მფლობელის საცხოვრებელი ადგილი
- (88) – ქვეყანა, სადაც მფლობელს აქვს ნამდვილი და მოქმედი სამრეწველო ან სავაჭრო სანარმო

## სასაქონლო ნიშნები

- (111) – რეგისტრაციის ნომერი
- (151) – რეგისტრაციის თარიღი
- (156) – რეგისტრაციის ვადის გაგრძელების თარიღი
- (181) – რეგისტრაციის ვადის გასვლის სავარაუდო თარიღი
- (186) – ვადის გაგრძელების გასვლის სავარაუდო თარიღი
- (141) – რეგისტრაციის მოქმედების ვადის გაუქმების თარიღი
- (210) – განაცხადის ნომერი
- (220) – განაცხადის შეტანის თარიღი
- (230) – სავაჭოველო მონაცემები
- (260) – ნომერი განაცხადისა, რომელზედაც გამოკანონდა ექსპერტიზის დადებითი გადაწყვეტილება რეგისტრაციის შესახებ (გამოქვეყნების ნომერი)
- (310) – პირველი განაცხადის ნომერი
- (320) – პირველი განაცხადის შეტანის თარიღი
- (330) – პირველი განაცხადის მიმღები უროვნული ან რეგიონული უწყების ან ორგანიზაციის საიდენტიფიკაციო კოდი
- (51) – საქონლისა და მომსახურების საერთაშორისო კლასიფიკაცია სასაქონლო ნიშნის რეგისტრაციისათვის და/ან კლასიფიკირებული საქონლისა და/ან მომსახურების ჩამონათვალი
- (531) – სასაქონლო ნიშნის გამოცხადებითი ელემენტების აღწერა სასაქონლო ნიშნების გამოცხადებითი ელემენტების საერთაშორისო კლასიფიკაციის (ვენის კლასიფიკაცია) მიხედვით

- (540) – ნიშნის გამოცხადება
- (550) – სასაქონლო ნიშნის ტიპი ან სახეობა
- (580) – განაცხადსა და ნიშნის რეგისტრაციისთან დაკავშირებული ყველა სახის ცვლილებაზე ჩანაწერის შეტანის თარიღი
- (591) – ინფორმაცია განცხადებულ ფერებზე
- (731) – განმცხადებლის სახელი და მისამართი
- (732) – მფლობელის სახელი და მისამართი
- (740) – წარმომადგენლის სახელი და მისამართი
- (750) – მიმონწერის მისამართი
- (770) – ცვლილებაზე განმცხადებლის ან მფლობელის სახელი და მისამართი უფლების გადაცემის შემთხვევაში
- (771) – ცვლილებაზე განმცხადებლის ან მფლობელის სახელი და მისამართი უფლების გადაცემის გარეშე
- (791) – ლიცენზიაციის სახელი და მისამართი
- (793) – ლიცენზიის პირობები და/ან შეზღუდვაზე მიწინებვა (ლიცენზიის სახე, სალიცენზიო ხელშეკრულების ნომერი, სალიცენზიო ხელშეკრულების თარიღი, სალიცენზიო ხელშეკრულების მოქმედების ვადა)
- (800) – სასაქონლო ნიშნის რეგისტრაციის მონაცემები ნიშნების საერთაშორისო რეგისტრაციის მდრიდის ხელშეკრულებასთან დაკავშირებული პროტოკოლის მიხედვით (საერთაშორისო რეგისტრაციის ნომერი)

- (21) AP 0000 000000 – გამოგონებაზე განაცხადის ნომერი
- (10) AP 0000 0000 A – გამოგონებაზე განაცხადის გამოქვეყნების ნომერი (პირველი პუბლიკაცია)
- (11) P 0000 0000 B – გამოგონების პატენტის ნომერი (მეორე პუბლიკაცია)
- (21) API 0000 000000 – შემოტანილ პატენტზე განაცხადის ნომერი
- (11) PI 0000 0000 A – შემოტანილი პატენტის ნომერი (პირველი პუბლიკაცია)
- (21) AU 0000 000000 – სასარგებლო მოდელებზე განაცხადის ნომერი
- (10) AU 0000 0000 U – სასარგებლო მოდელებზე განაცხადის გამოქვეყნების ნომერი (პირველი პუბლიკაცია)
- (11) U 0000 0000 Y – სასარგებლო მოდელების პატენტის ნომერი (მეორე პუბლიკაცია)
- (21) AD 0000 000000 – ღიზინზე განაცხადის ნომერი
- (10) AD 0000 0000 S – ღიზინზე განაცხადის გამოქვეყნების ნომერი (პირველი პუბლიკაცია)
- (11) D 0000 0000 S – ღიზინის პატენტის ნომერი (მეორე პუბლიკაცია)

- M – სასაქონლო ნიშანი
- (210) AM 0000 000000 – განაცხადის ნომერი
- (260) AAM 0000 00000 A – განაცხადის გამოქვეყნების ნომერი
- (111) M 0000 00000 R – რეგისტრაციის ნომერი
- MMM0000 00000 Rn – მომდევნო ვადით რეგისტრაციის ნომერი, სადაც n=1, 2, 3...
- M 0000 00000 R(P) – რეგისტრაციის ნომერი ნიშანზე უფლების ნაწილობრივი გადაცემისას
- \* – საქპატენტის საპატენტო პალარის გადაწყვეტილების შემდეგ გამოქვეყნებული განაცხადის ნომერი
- \*\* – სასამართლოს გადაწყვეტილების შემდეგ გამოქვეყნებული განაცხადის ნომერი

## გამოგონებებისა და სასარგებლო მოდელების საერთაშორისო კლასიფიკაციის იდენტიფიკაცია

- განყოფილება A – ადამიანის პირველადი მოთხოვნილების საგნები
- განყოფილება B – ტექნოლოგიური პროცესები; ტრანსპორტირება
- განყოფილება C – ქიმიკა; მეტალურგია
- განყოფილება D – საფეიქრო ნაწარმი; ქალაქი
- განყოფილება E – მშენებლობა; საბითო საქმი; სტაციონარული ნაგებობები
- განყოფილება F – მექანიკა; განათება; გათბობა; იარაღი; ასაფეთქებელი საშუალებები
- განყოფილება G – ფიზიკა
- განყოფილება H – ელექტრონა

**ისმო-ს წევრი სახელმწიფოებისა და ორგანიზაციების აღნიშვნის  
ორასობიანი კოდეზი  
(ისმოს სტანდარტი ST.3)**

AD	ანდორა	GD	გრენადა	MY	მალაიზია
AE	არაბთა გაერთიანებული საამიროები	GE	საქართველო	MZ	მოზამბიკი
AF	ავღანეთი	GG	გენზი	NA	ნამიბია
AG	ანტიგუა და ბარბუდა	GH	განა	NE	ნიგერი
AI	ანგილია	GI	გიბრალტარი	NG	ნიგერია
AL	ალბანეთი	GL	გრენლანდია	NI	ნიჟარაგუა
AM	სომხეთი	GM	გამბია	NL	ნიდერლანდები
AN	ანტილის კუნძულები (ნიდერლანდები)	GN	გვინეა	NO	ნორვეგია
AO	ანგოლა	GQ	ეკვატორული გვინეა	NP	ნეპალი
AP	ინტელექტუალური საკუთრების აფრიკის რეგიონალური ორგანიზაცია (ARIPO)	GR	საბერძნეთი	NR	ნაურუ
AR	არგენტინა	GS	სამხრეთი ჯორჯია და სამხრეთი სენდვიჩის კუნძულები	NZ	ახალი ზელანდია
AT	ავსტრია	GT	გვატემალა	OA	აფრიკის ინტელექტუალური საკუთრების ორგანიზაცია (OAPI)
AU	ავსტრალია	GW	გვინეა-ბისაუ	OM	ომანი
AW	არუბა	GY	გაიანა	PA	პანამა
AZ	აზერბაიჯანი	HK	ჰონგ კონგი	PE	პერუ
BA	ბოსნია და ჰერცეგოვინა	HN	ჰონდურასი	PG	პაპუა-ახალი გვინეა
BB	ბარბადოსი	HR	ხორვატია	PH	ფილიპინები
BD	ბანგლადეში	HT	ჰაიტი	PK	პაკისტანი
BE	ბელგია	HU	უნგრეთი	PL	პოლონეთი
BF	ბურკინა-ფასო	IB	ინტელექტუალური საკუთრების მსოფლიო ორგანიზაციის (ისმო, WIPO) საერთაშორისო ბიურო	VE	ვენესუელა
BG	ბულგარეთი	ID	ინდონეზია	VG	ვირჯინის კუნძულები (ბრიტანეთი)
BH	ბაჰრეინი	IE	ირლანდია	PY	პარაგვაი
BI	ბურუნდი	IL	ისრაელი	QA	კატარი
BJ	ბენინი	IM	მენის კუნძული	QZ	ევროპის თანამეგობრობის მცენარეთა ჯიშების უწყება (CPVO)
BM	ბერმუდის კუნძულები	IN	ინდოეთი	RO	რუმინეთი
BN	ბრუნეი-დარუსალამი	IQ	ირაკი	RS	სერბია
BO	ბოლივია	IR	ირანის ისლამური რესპუბლიკა	RU	რუსეთის ფედერაცია
BR	ბრაზილია	IS	ისლანდია	RW	რუანდა
BS	ბაჰამის კუნძულები	IT	იტალია	SA	საუდის არაბეთი
BT	ბჰუტანი	JE	ჯეზი	SB	სოლომონის კუნძულები
BV	ბუვეტის კუნძულები	JM	იამაიკა	SC	სეიშელის კუნძულები
BW	ბოტსვანა	JO	იორდანია	SD	სუდანი
BX	ბენელუქსის ინტელექტუალური საკუთრების უწყება (BOIP)	JP	იაპონია	SE	შვედეთი
BY	ბელორუსია	KE	კენია	SG	სინგაპური
BZ	ბელისი	KG	ყირგიზეთი	SH	წმინდა ჰელენის კუნძული
CA	კანადა	KH	კამბოჯა	SI	სლოვენია
CD	კონგოს დემოკრატიული რესპ.	KI	კირიბატი	SK	სლოვაკია
CF	ცენტრალური აფრიკის რესპ.	KM	კომორის კუნძულები	SL	სიერა-ლეონე
CG	კონგო	KN	სენტ კიტსი და ნევისი	SM	სან-მარინო
CH	შვეიცარია	KP	კორეის სახალხო დემოკრატიული რესპუბლიკა	SN	სენეგალი
CI	კოტ-დ'ივუარი	KR	კორეის რესპუბლიკა	SO	სომალი
CK	კუკის კუნძულები	KW	კუვეიტი	SR	სურინამი
CL	ჩილე	KY	კაიმენის კუნძულები	ST	სან-ტომე და პრინსიპი
CM	კამერუნი	KZ	ყაზახეთი	SV	სალვადორი
CN	ჩინეთი	LA	ლაოსი	SY	სირია
CO	კოლუმბია	LB	ლიბანი	SZ	სვაზილენდი
CR	კოსტა-რიკა	PT	პორტუგალია	TC	თურქის და კაიკოსის კუნძულები
CU	კუბა	PW	პალაუ	TD	ჩადი
CV	მწვანე კონცხის კუნძულები	LC	სენტ-ლუსია	TG	ტოგო
CY	კვიპროსი	LI	ლიხტენშტაინი	TH	ტაილანდი
CZ	ჩეხეთის რესპუბლიკა	LK	შრი-ლანკა	TJ	ტაჯიკეთი
DE	გერმანია	LR	ლიბერია	TL	ტიმოლ-ლესტე
DJ	ჯიბუტი	LS	ლესოტო	TM	თურქმენეთი
DK	დანია	LT	ლიტვა	TN	ტუნისი
DM	დომინიკა	LU	ლუქსემბურგი	TO	ტონგა
DO	დომინიკელთა რესპუბლიკა	LV	ლატვია	TR	თურქეთი
DZ	ალჟირი	LY	ლიბია	TT	ტრინიდადი და ტობაგო
EA	ევრაზიის საპატენტო ორგანიზაცია (EAPO)	MA	მაროკო	TV	ტუვალუ
EC	ეკვადორი	MC	მონაკო	TW	ტაივანი, ჩინეთის პროვინცია
EE	ესტონეთი	MD	რესპუბლიკა მოლდოვა	TZ	ტანზანია
EG	ეგვიპტე	ME	ჩერნოგორია (მონტენეგრო)	UA	უკრაინა
EH	დასავლეთი საჰარა	MG	მადაგასკარი	UG	უგანდა
EM	მინაგანი ბაზრის ჰარმონიზაციის უწყება (სასაქონლო ნიშნები და სამრეწველო ნიშნები (OHIM) ევროპის საპატენტო უწყება (EPO))	MK	მაკედონია ყოფილი იუგოსლავიის რესპუბლიკა	US	აშშ
EP	ევროპის საპატენტო უწყება (EPO)	ML	მალი	UY	ურუგვაი
ER	ერიტრეა	MM	მიანმა	UZ	უზბეკეთი
ES	ესპანეთი	MN	მონღოლეთი	VA	ვატიკანი
ET	ეთიოპია	MO	მაკაო	VC	სანტ-ვინსენტი და გრენადინები
FI	ფინეთი	MP	ჩრდ. მარიანას კუნძულები	VN	ვიეტნამი
FJ	ფიჯი	MR	მავრიტანია	VU	ვანუატუ
FK	ფოლკლენდის კუნძულები	MS	მონსერატი	WO	WIPO-ინტელექტუალური საკუთრების მსოფლიო ორგანიზაცია
FO	ფარერის კუნძულები	MT	მალტა	WS	სამოა
FR	საფრანგეთი	MU	მავრიკია	XN	ნორდული საპატენტო ინსტიტუტი (NPI)
GA	გაბონი	MV	მალდივის კუნძულები	YE	იემენი
GB	დიდი ბრიტანეთი	MW	მალავი	ZA	სამხრეთ აფრიკა
GC	სპარსეთის ყურის არაბული სახელმწიფოების თანამშრომლობის საბჭოს უწყება (GCC)	MX	მექსიკა	ZM	ზამბია
				ZW	ზიმბაბვე

# შ ი ნ ა ა რ ს ი

<b>გამოქვეყნებული ოქმი</b> .....	3
----------------------------------	---

## **გამოგონებები**

• განაცხადები, რომლებზეც გამოტანილია გადაწყვეტილება პატენტის გაცემის შესახებ .....	4
• გამოგონების პატენტები .....	7

## **სასარგებლო მოდელები**

• განაცხადი, რომელზეც გამოტანილია გადაწყვეტილება პატენტის გაცემის შესახებ .....	9
---	---

## **ღიზინები**

• განაცხადები, რომლებზეც გამოტანილია გადაწყვეტილება რეგისტრაციის შესახებ .....	10
• რეგისტრირებული ღიზინი .....	16

## **სასაქონლო ნიშნები**

• ეროვნული პროცედურით შემოტანილი განაცხადები, რომლებზეც გამოტანილია გადაწყვეტილება რეგისტრაციის შესახებ .....	17
• რეგისტრირებული სასაქონლო ნიშნები .....	61
• დაჩქარებული პროცედურით რეგისტრირებული სასაქონლო ნიშნები .....	74
• საერთაშორისო სასაქონლო ნიშნები, რომლებზეც გამოტანილია გადაწყვეტილება დაცვის მინიჭების შესახებ .....	81
• საერთაშორისო სასაქონლო ნიშნები, რომლებსაც მიენიჭათ დაცვა საქართველოში .....	229

## **ოფიციალური შეტყობინებები**

### **გამოგონებები**

• პატენტის მოქმედების აღდგენა .....	242
• პატენტის გაუქმება .....	242

### **სასარგებლო მოდელები**

• პატენტების გაუქმება .....	243
-----------------------------	-----

### **ღიზინები**

• რეგისტრაციის მოქმედების გაგრძელება .....	243
--	-----

### **სასაქონლო ნიშნები**

• რეგისტრაციის მოქმედების ვადის გაგრძელება .....	244
• უფლების სრული გადაცემა .....	249
• მფლობელის სახელის და/ან მისამართის ცვლილება .....	257

## **სისტემური საძიებლები**

გამოგონებები .....	277
სასარგებლო მოდელები .....	278
ღიზინები .....	279
სასაქონლო ნიშნები .....	280

# გამოქვეყნებული ობიექტები

## გამომცემები

- განცხადები, რომელზეც გამოტანილია გადაწყვეტილება ჰატანის გაცემის შესახებ: 14485; 14551; 14349; 14408; 14189
- ჰატანები: 6887-6889

## სასარგებლო მოდელები

- განცხადი, რომელზეც გამოტანილია გადაწყვეტილება ჰატანის გაცემის შესახებ: 14631; 14596

## დიზაინები

- განცხადები, რომელზეც გამოტანილია გადაწყვეტილება რეგისტრაციის შესახებ: 1025; 1028, 1029; 1033, 1034
- რეგისტრირებული დიზაინი: 774

## სასაქონლო ნიშნები

- ეროვნული პროცედურით გამოტანილი განცხადები: 85710; 89718; 90667; 91537\*; 91539\*; 92222\*; 92346; 93081; 93083-93085; 93088; 93090, 93091; 93720; 94798; 94877; 95113; 95140; 95142; 95185; 95208; 95215; 95491; 95552, 95553; 95559; 95564; 95568; 95668; 95670, 95671; 95709; 95751, 95752; 95831; 95835; 95928; 95930; 95932-95935, 95942, 95943; 95946; 95975, 95976; 95998; 96000; 96002; 96016; 96069-96071; 96093, 96094; 96098, 96099; 96116; 96120, 96121; 96150; 96159; 96162; 96169, 96170; 96172, 96173; 96175; 96178, 96179; 96215-96217; 96236; 96252, 96253; 96280; 96294, 96295; 96298-96300; 96302; 96407
- რეგისტრირებული სასაქონლო ნიშნები: 29923-29998; 30013, 30018-30074
- დაქარაზებული პროცედურით რეგისტრირებული სასაქონლო ნიშნები: 30014-30017; 30075-30088
- სავაჭრო ნიშნის სასაქონლო ნიშნები, რომელზეც გამოტანილია გადაწყვეტილება დაცვის მიზნების შესახებ: 91044\*; 91048\*; 91091\*; 93363; 93398; 93597; 94284; 94432; 94485, 94486; 94503; 94542; 94606; 94628-94630; 94633; 94650; 94652; 94765; 94767; 94801; 94807; 94812; 94814; 94818; 94840, 94841; 94884-94886; 94888; 94892; 94894; 94899, 94900; 94929; 94932, 94933; 94942; 94945; 94947, 94948; 94950-94953; 94955; 94959; 94964-94970; 94993-94995; 94997, 94998; 95500-95005; 95016; 95055; 95060; 95064; 95075; 95084, 95085; 95089; 95092; 95094; 95096-95098; 95100; 95271; 95277-95279; 95282, 95283; 95286; 95288; 95290; 95292; 95295; 95300; 95307, 95308; 95312; 95448; 95474; 95476; 95479; 95481-95483; 95641; 95644-95649; 95652, 95653; 95702; 95704; 95711; 95721; 95723; 95804-95811; 95821; 95823-5826; 96022, 96023; 96025-96030; 96194; 96199-96203; 96205-96208; 96269; 96271; 96273
- სავაჭრო ნიშნის სასაქონლო ნიშნები, რომელზეც მიენიჭა დაცვა საქართველოში: 87044; 90265; 90277; 90843; 90910; 91149; 91246; 91973; 92240; 92244; 92281; 92320; 92566; 92569; 92578; 92650; 92652; 92656, 92657; 92659, 92660; 92673-92676; 92820; 92823; 92825-92830; 92834; 92844; 92858; 92892; 92896; 92898; 92905; 92910; 92927; 92930, 92931; 92935; 92941; 92945; 92950; 92977; 93022; 93161-93163; 93165, 93166; 93168, 93169; 93172-93175; 93177; 93179-93181; 93257; 93259, 93260; 93266, 93267; 93300; 93311, 93312; 93317; 93319; 93321; 93324; 93341-93347; 93350-93354; 93357-93359; 93364; 93366; 93372-93379; 93382; 93386; 93389, 93390; 93394-93397; 93465; 93470; 93474-93478; 93480, 93481; 93487, 93488; 93495-93498; 93501, 93502; 93504-93508; 93512-93515; 93549, 93550; 93552-93555; 93567-93576; 93579; 93585; 93635-93639; 93672; 93675; 93677; 93685; 93688; 93692-93697; 93827; 93829; 93832; 93841; 93844; 93847, 93848; 93978-93980; 93982-93985; 93987, 93988

# გამომგონებელი

## ბანასხალბი, რომლებზეც გამოტანილია გადაწყვეტილება პატენტის გასემის შესახებ

გადაწყვეტილების გასაჩივრება შესაძლებელია საქპატენტის სააპელაციო პალატაში გამოქვეყნებიდან 3 თვის ვადაში ან მცხეთის რაიონული სასამართლოს ადმინისტრაციულ საქმეთა კოლეგიაში 1 თვის ვადაში (მის.: ქ. მცხეთა, სამხედროს ქ. №17).

### ბანყოფილება A

მუხლები: 5 დამოუკიდებელი  
9 დამოკიდებული

### A 61

(10) AP 2018 14485 A (51) Int. Cl. (2006)  
A 61 K 31/497  
A 61 K 31/506  
A 61 K 31/4439  
A 61 K 31/444  
A 61 P 25/28  
C 07 D 417/12  
C 07 D 413/12  
C 07 D 401/12

- (21) AP 2015 14485 (22) 2015 11 09
- (31) PA201500447; PA201400648
- (32) 2015 08 07; 2014 11 10
- (33) DK; DK
- (71) ჰ. ლუნდბეკ ა/ს (DK)  
ოტილიავეი 9, DK-2500 ვალბი, დანია (DK)
- (72) მაურო მარიგო (DK);  
ლენა ტაგმოსე (DK);  
კარსტენ იული (DK)
- (74) თამაზ შილაკაძე
- (85) 2017 04 27
- (86) PCT/EP2015/076015, 2015 11 09
- (54) 2-ამინო-6-(დიფთორმეთილ)-5,5-დიფთორ-6-ჰენოლ-3,4,5,6-ტეტრაჰიდრო-პირიდინები BACE1 ინჰიბიტორების სახით
- (57) ნაერთი ფორმულით (I),

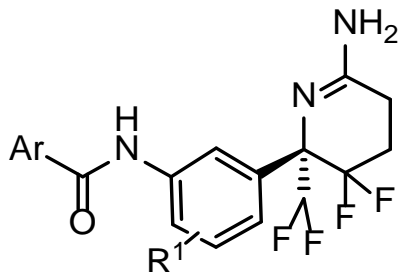

(I)

ფარმაცევტული კომპოზიციები მათ საფუძველზე და მათი გამოყენება დარღვევების სამკურნალოდ, როგორცაა აღცხიემერის დაავადება.

(10) AP 2018 14551 A (51) Int. Cl. (2006)  
A 61 K 31/70  
A 61 K 31/437  
A 61 K 45/06  
A 61 K 31/715  
A 61 K 9/52  
A 61 K 9/22  
A 61 K 31/34  
A 61 K 9/28  
A 61 K 9/20  
A 61 K 33/36  
C 07 H 11/00

- (21) AP 2016 14551 (22) 2016 01 28
- (31) 10 2015 0147513; 10 2015 0015339
- (32) 2015 10 22; 2015 01 30
- (33) KR; KR
- (71) დეეონ ფარმასიუტიკალ კო., ლტდ. (KR)  
(სანდევონ-დონ) 244, გალმაჩხი-რო,  
ჯუნვონ-გუ, სუნამ-სი, კონგიდო 13211,  
სამხრეთ კორეა, კორეის რესპუბლიკა (KR)
- (72) იონ ხო ჯო (KR);  
ჯუნ ვოლ ლიი (KR)
- (74) შალვა გვარამაძე
- (85) 2017 07 21
- (86) PCT/KR2016/000935, 2016 01 28
- (54) ფარმაცევტული კომპოზიციები კუჭ-ნაწლავის დაავადებების სამკურნალოდ
- (57) კომპოზიციები შეიცავს რანიტიდინს, სუკრალფატს და ბისმუტის სუბციტრატს, ამასთან, სუკრალფატის ნაწილაკების საშუალო ზომაა 1-25 მკმ, ხოლო ბისმუტის სუბციტრატის ნაწილაკების საშუალო ზომაა 5-90 მკმ.  
მუხლები: 1 დამოუკიდებელი  
18 დამოკიდებული  
ფიგურა: 5

**ბაიოტექნოლოგია C**

**C 07**

- (10) AP 2018 14349 A (51) Int. Cl. (2006)  
 C 07 D 471/04  
 C 07 D 473/02  
 C 07 D 487/04  
 A 61 K 31/52  
 A 61 K 31/519  
 A 61 P 11/00  
 A 61 P 37/00  
 A 61 P 29/00
- (21) AP 2015 014349 (22) 2015 06 16  
 (31) 14172764.4  
 (32) 2014 06 17  
 (33) EP  
 (71) ჩიესი ფარმასეუტიჩი ს.პ.ა. (IT)  
 ვია პალერმო, 26/A, I- 43100 პარმა (IT)  
 (72) მატეო ბიაჯეტი (IT);  
 ალესანდრო აკეტა (IT);  
 ანა მარია კაპელი (IT);  
 მატეო დე გუალა (IT);  
 მიკელე რეტინი (IT)  
 (74) შალვა გვარამაძე  
 (85) 2016 12 14  
 (86) PCT/EP2015/063390, 2015 06 16  
 (54) **ინდოლიზინის წარმოებულები, როგორც ფოსფორიზირებული 3-პინაზინის ინჰიბიტორები**  
 (57) ნაერთი, ფორმულით (I),

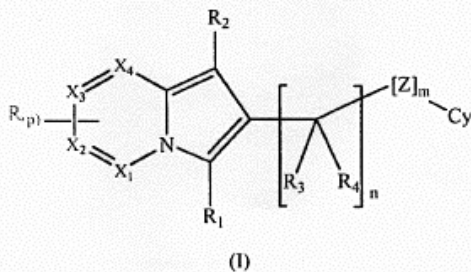

რომლის R, R<sub>1</sub>, R<sub>2</sub>, R<sub>3</sub>, R<sub>4</sub>, X<sub>1</sub>, X<sub>2</sub>, X<sub>3</sub>, X<sub>4</sub>, Z, Cy ჩამნაცვლებლების და n, m, p ცვლადების მნიშვნელობები მოყვანილია გამოგონების ფორმულაში. ან მისი ფარმაცევტულად მისაღები მარილი, ფარმაცევტული კომპოზიცია მათ საფუძველზე და ნაერთის გამოყენება PI3K ფერმენტის მექანიზმებთან დაკავშირებული დარღვევების, როგორცაა რესპირატორული დაავადებები, ვირუსული და არავირუსული რესპირატორული ინფექციები და ა.შ. სამკურნალოდ.  
 მუხლები: 4 დამოუკიდებელი  
 7 დამოკიდებული  
 ცხრილი: 9

- (10) AP 2018 14408 A (51) Int. Cl. (2006)  
 C 07 D 471/04  
 C 07 D 519/00
- (21) AP 2015 014408 (22) 2015 07 01  
 (31) 2182/MUM/2014  
 (32) 2014 07 04  
 (33) IN  
 (71) ლუპინ ლიმიტედ (IN)  
 კალპატარუ ინსპაიე, 3 ფლორ, ოფ  
 ვესთერნ ექსპრესს ჰაიუეი, სანტაკრუზ  
 (ისტ), მუმბაი 400055 (IN)  
 (72) მანოჯკუმარ, რამპრასად შუკლა (IN);  
 ნირმალ, კუმარ ჯანა (IN);  
 საჩინ, ჯეისინგ მაჰანგარ (IN);  
 პრაშანტ, პოპატრაო ვიდჰატე (IN);  
 დიპაკ, რაიხსანდ ლაგად (IN);  
 ანანდ, ჯაგანნატჰ ტარაგე (IN);  
 სანჯივ, ანანთ კულკარნი (IN);  
 ვენკატა,პ. პალლე (IN);  
 რაჯენდერ, კუმარ კამბოჯ (IN)  
 (74) ლარისა ამირსანიანი  
 (85) 2017 02 03  
 (86) PCT/IB2015/054958, 2015 07 01  
 (54) **ძინდოლიზინური წარმოებულები PI3K ინჰიბიტორების სახით**  
 (57) ნაერთი, ფორმულით (I),

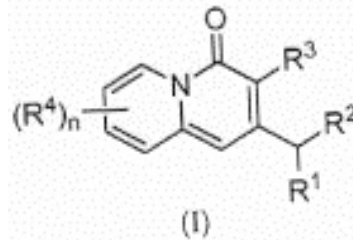

რომლის R<sup>1</sup>, R<sup>2</sup>, R<sup>3</sup>, R<sup>4</sup> ჩამნაცვლებლების და n ცვლადის მნიშვნელობები მოყვანილია გამოგონების ფორმულაში, ან მისი ფარმაცევტულად მისაღები მარილი, ფარმაცევტული კომპოზიცია მათ საფუძველზე და მათი გამოყენება PI3K აქტიურობის ინჰიბირების მიმართ მგრძობიარე დარღვევების, როგორცაა კიბო, ანთებითი ან აუტოიმუნური დარღვევები, სამკურნალოდ.  
 მუხლები: 3 დამოუკიდებელი  
 3 დამოკიდებული  
 ცხრილი: 1

## ბანყოფილუბა E

### E 02

(10) AP 2018 14189 A (51) Int. Cl. (2006)  
E 02 B 8/02

(21) AP 2016 014189 (22) 2016 06 24

(71) არჩილ გეგუზაძე (GE);  
ჩეხოვის ქ.25, 4600, ქუთაისი (GE);  
ჯონდო ნოსელიძე (GE)  
ნიკეას მე-2 შეს. 6/9, 4600, ქუთაისი (GE);  
შორენა მომცემლიძე (GE)  
ნიკეას მე-2 შეს. 6/9, 4600, ქუთაისი (GE);  
დარეჯან კალაძე (GE)  
ავტომშენებლის I-ლი შეს., 2/23, 4600,  
ქუთაისი (GE);  
გიორგი ნოსელიძე (GE)  
რუსთაველის გზატკ., კორ.271 სახ.13/57,  
0165, თბილისი (GE);  
სერგი ყურაშვილი (GE)  
წყალტუბოს რ-ნი, სოფ.პატრიკეთი, 5400  
(GE);  
თამარ კამკამიძე (GE)  
აღმაშენებლის გამზ.127/76, 4600,  
ქუთაისი (GE)

(72) არჩილ გეგუზაძე (GE);  
ჯონდო ნოსელიძე (GE);  
შორენა მომცემლიძე (GE);  
დარეჯან კალაძე (GE);  
გიორგი ნოსელიძე (GE);  
სერგი ყურაშვილი (GE);  
თამარ კამკამიძე (GE)

(54) **ბაზონეზი წყალსაცავის შსპერის  
ნატანისაგან თვითგამწმენდი  
სიფონური მოწყობილობა**

(57) მოწყობილობა შეიცავს წყალგადასაშვებ კედელზე 1 გადაადგილების შესაძლებლობით გადაადგილებულ სიფონს, რომლის აღმაველი შტოს 2 ბოლო სახსრულად 3 დაკავშირებულია წყალსაცავის ფსკერზე 4 დამაგრებულ უძრავ საყრდენთან 5, ხოლო დაღმაველი შტოს 7 აქვს რკალის ფორმა, რომლის გეომეტრიული ცენტრი სახსარია 3. სიფონი მოთავსებულია კაშხლის ძირითადი კედლის 1 გასწვრივ განლაგებულ მიმართველ ჭოკზე 17 დასმულ კარეტაზე 18 დამაგრებულ ორ ერთმანეთის მიმართ კუთხით განლაგებულ მიმართველში 19, რომელთაგან თითოეული შედგება ორი ურთიერთპარალელური დეროებისაგან. სიფონის აღმაველი შტო 7 ფსკერთან მიმაგრებულ შივზე 10 ქვემოდან ამოდებული გვარლით 11 დაკავშირებულია ტივტივასთან 12.

მუხლები: 1 დამოუკიდებელი  
2 დამოკიდებული

ფიგურა: 6

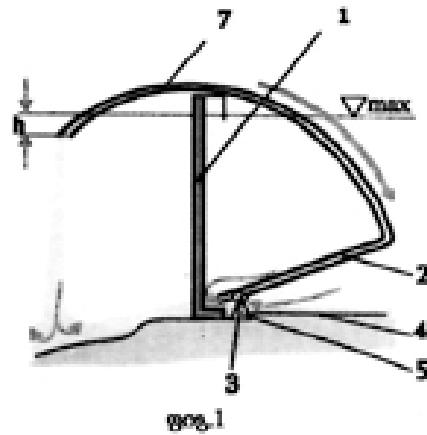



**ბამომონების კატეგორიები**

**ბანყოფილება A**

**A 61**

- (10) P 2018 6888 B (51) Int. Cl. (2006)  
A 61 K 31/4015  
A 61 P 31/00  
A 61 P 25/02
- (10) AP 2018 14335 A (44) 9(493)/2018
- (21) AP 2015 014335
- (22) 2015 05 14
- (24) 2015 05 14
- (31) P-14-39
- (32) 2014 05 14
- (33) LV
- (86) PCT/IB2015/053554, 2015 05 14
- (71) სს „ოლაინფარმ“ (LV)  
5 რუპნიცუ სტრიტ, LV-2114 ოლაინე (LV)
- (72) ლიგა ზვეინიეცე (LV);  
მაია დამბროვა (LV);  
გრიგორის ვეინბერგს (LV);  
ნაქსიმს ვორონა (LV);  
ივარს კალვინს (LV)
- (74) ალექსანდრე გეგეჰკორი
- (54) **ფარმაცევტული კომპოზიცია იმ  
დაავადებების პრევენციისა და  
მკურნალობისათვის, რომლებიც  
დაავადებების ბაზრდოვანი  
ციტობაზალ ანოტიის ოქსიდის  
სინთეზისათვის**

- C 07 D 405/12
- C 07 D 405/14
- C 07 D 413/12
- C 07 D 417/12
- C 07 D 487/04
- C 07 D 491/056
- C 07 D 498/04
- C 07 C 69/94
- C 07 C 235/66
- C 07 F 7/18
- A 61 K 31/47
- A 61 K 31/4709
- A 61 K 31/472
- A 61 K 31/4725
- A 61 K 31/517
- A 61 P 19/02
- A 61 P 29/00
- A 61 P 11/06
- A 61 P 13/12
- A 61 P 17/06

- (10) AP 2018 14288 A (44) 9(493)/2018
- (21) AP 2015 014288
- (22) 2015 03 26
- (24) 2015 03 26
- (31) 61/975,473
- (32) 2014 04 04
- (33) US
- (86) PCT/IB2015/052251, 2015 03 26
- (71) ჰუაიხერ ინკ. (US)  
235 ისტ 42 სტრიტ, ნიუ-იორკი, ნიუ-იორკი  
10017 (US)
- (72) დევიდ რენდოლფ ანდერსონი (US);  
მარკ ედუარდ ბანეიჯი (GB);  
კევინ ჯოზეფ კურანი (US);  
კრისტოფ მარტინ დენჰარტი (US);  
ლორი კრიმ გავრინი (US);  
ჯოელ ადამ გოლდბერგი (US);  
სინილ ხანი (US);  
დევიდ ჰეპბორტი (US);  
ხუნ ჩი ხუან (US);  
არტურ ლი (US);  
კეტრინ ლინ ლი (US);  
ფრანკ ელდრიჯ ლავერინგი (US);  
მაიკლ დენის ლოუ (US);  
ჯონ პოლ მატიასი (GB);  
ნიკოლაუს პაპაიოანუ (US);  
აკუაი პატნი (IN);  
ბეტსი სიუზან პირსი (US);  
ადინ სალას (US);  
ჯოზეფ ვალტერ შტროსბახი (US);  
ჯონ დევიდ ტრუპეკი (US);  
რიჩარდ ვარგასი (US);  
სილოლუნ ვანი (US);  
სტეფენ ვეინ რაიტი (US);

**ბანყოფილება C**

**C 07**

- (10) P 2018 6887 B (51) Int. Cl. (2006)  
C 07 D 207/26  
C 07 D 207/273  
C 07 D 209/52  
C 07 D 215/48  
C 07 D 217/02  
C 07 D 217/22  
C 07 D 217/24  
C 07 D 239/86  
C 07 D 239/88  
C 07 D 263/24  
C 07 D 401/12  
C 07 D 401/14  
C 07 D 403/12

- კრისტოფ ვოლფგანგ ცაპფი (US)  
(74) თამარ კოჭლამაზაშვილი  
(54) ბიციკლური კონდენსირებული  
ჰმტერობრილი ან აბილის ნაერთები
- 

## ბანყოფილება G

### G 01

- (11) P 2018 6889 B (51) Int. Cl. (2006)  
G 01 N 27/00  
(10) AP 2017 014467 A (44) 6(490)/2018  
(21) AP 2017 014467  
(22) 2017 04 05  
(24) 2017 04 05  
(71) საქართველოს ტექნიკური  
უნივერსიტეტი (GE)  
მ. კოსტავას ქ. 77, 0175, თბილისი (GE)  
(72) არჩილ ფრანგიშვილი (GE);  
ნუგზარ იაშვილი (GE);  
იური ხუტაშვილი (GE)  
(74) გივი სიბაშვილი  
(54) ბუნებრივი აირის გაქონვის  
კონტროლისა და სიბნაღიზაცოის  
მოწყობილობა
-

# სასარგებლო მოდელები

## ბანასხადი, რომელზეც გამოტანილია გადაწყვეტილება პატენტის გასემის შესახებ

გადაწყვეტილების გასაჩივრება შესაძლებელია საქპატენტის სააპელაციო პალატაში გამოქვეყნებიდან 3 თვის ვადაში ან მცხეთის რაიონული სასამართლოს ადმინისტრაციულ საქმეთა კოლეგიაში 1 თვის ვადაში (მის.: ქ. მცხეთა, სამხედროს ქ. №17).

### ბანყოფილება A

#### A 61

- (10) AU 2018 14631 U (51) Int. Cl. (2006)  
A 61 K 33/24  
A 61 N 5/00  
A 61 P 35/00  
H 01 F 1/06
- (21) AU 2017 14631 (22) 2017 11 22  
(71) ბესიკ სურგულაძე (GE)  
ბარათაშვილის ქ. 6/10, ბ.48, თბილისი,  
საქართველო (GE)  
(72) ბესიკ სურგულაძე (GE)  
(74) დავით ძამუკაშვილი  
(54) პრეპარატი ავთვისებიანი სიმსივნეების  
მეორადი მეტასტაზირების სამკურნა-  
ლოდ  
(57) 46–800C კიურის ტემპერატურის მქონე მა-  
ღალდისპერსიული მაგნიტური ნაწილაკების  
შემცველ პრეპარატს იყენებენ ავთვისებიანი  
სიმსივნეების სამკურნალოდ.  
მუხლები: 1 დამოუკიდებელი  
1 დამოკიდებული

- ნუცუბიძის IV მკრ., კორპ.9, ბ.7, თბილისი,  
საქართველო (GE);  
მანანა ბუზარიაშვილი (GE)  
სახალხოს ქ. 6/9, 0144, თბილისი,  
საქართველო (GE);  
მზია ციციავი (GE)  
დიდის მასივი III კვარტ., კორპ.16, ბ.17,  
0159, თბილისი, საქართველო (GE)  
(72) მირანდა ხაჩიძე (GE);  
მარიამ ჩხაიძე (GE);  
იმედა რუბაშვილი (GE);  
ქეთევან ებრაელიძე (GE);  
მანანა ბუზარიაშვილი (GE);  
მზია ციციავი (GE)  
(74) ლილიანა დარახველიძე  
(54) ანტიციტინების მიღების ხერხი  
(57) ხერხი ითვალისწინებს „საფერავის“ ყურ-  
ძნის ჯიშის ღვინის წარმოების ნარჩენების  
ორკვირიან დაყოფას, შემდეგ ულტრაბე-  
რით ექსტრაქციას აცეტონ/წყლით 25 გრადუს  
ცელსიუს ტემპერატურაზე, თანაფარდობით  
75:25, pH 4-ის პირობებში.  
მუხლი: 1 დამოუკიდებელი

### ბანყოფილება C

#### C 09

- (10) AU 2018 14596 U (51) Int. Cl. (2006)  
C 09 B 61/00
- (21) AU 2017 14496 (22) 2017 09 28  
(71) მირანდა ხაჩიძე (GE)  
ა. ქურდიანის ქ. 6, 0113, თბილისი,  
საქართველო (GE);  
მარიამ ჩხაიძე (GE)  
ვაჟა-ფშაველას VI კვ., კორპ. 37, ბ. 58,  
0186, თბილისი, საქართველო (GE);  
იმედა რუბაშვილი (GE)  
გლინკას ქ. 31, 0141, თბილისი,  
საქართველო (GE);  
ქეთევან ებრაელიძე (GE)

# ლიზანიები

## ბანასხალები, რომლებზეც გამოტანილია ბალახევიტილება რეზისტრაციის შესახებ

გადაწვევებილების გასაჩივრება შესაძლებელია საქპატენტის სააპელაციო პალატაში გამოქვეყნებიდან 3 თვის ვადაში ან მცხეთის რაიონული სასამართლოს ადმინისტრაციულ საქმეთა კოლეგიაში 1 თვის ვადაში (მის.: ქ. მცხეთა, სამხედროს ქ. №17).

(10) AD 2018 1025 S

(51) 07-01

(21) AD 2018 1025

(22) 2018 03 06

(28) 1

(71) თამაზ ბოჭორიშვილი (GE)

ჭავჭავაძის გამზ. 62, ბ.17, 4600, ქუთაისი, საქართველო (GE)

(72) თამაზ ბოჭორიშვილი (GE)

(54) სსსმისი

(55)



1.1



1.2



1.3



1.4



1.5

(10) AD 2018 1028 S

(51) 12-08

(21) AD 2018 1028

(22) 2018 03 14

(28) 1

(31) 3 2017 01932

(32) 2017 09 25

(33) VN

(71) ვინფასტ ტრედინგ ენდ პროდაქშენ ლიმიტიდ ლაიაბილითი კომპანი (VN)

№7, ბანგ ლანგ 1 სთრიით, ვინპოუმს რივერსაიდ ეკოლოჯიკალ ურბან არეა, ვიეტ ჰანგ უორდ, ლონგ ბიენ დისტრიქტი, ჰანოი სიტი, ვიეტნამი (VN)

(72) ფილიპო კერინი (IT)

(74) შალვა გვარამაძე (GE)

(54) ავტომობილი

(55)



1.1



1.2



1.3



1.4



1.5



1.6



1.7

(10) AD 2018 1029 S

(21) AD 2018 1029

(28) 1

(31) 3 2017 01933

(32) 2017 09 25

(33) VN

(71) ვინფასტ თრეიდინგ ენდ პროდაქშენ ლიმიტიდ ლაიაბილითი კომპანი (VN)

№7, ბანგ ლანგ 1 სთრიით, ვინპოუმს რივერსაიდ ეკოლოჯიკალ ურბან არეა, ვიეტ ჰანგ უორდ, ლონგ ბიენ დისტრიქტი, ჰანოი სიტი, ვიეტნამი (VN)

(72) ფილიპო პერინი (IT)

(74) შალვა გვარამაძე (GE)

(54) ავტომობილი

(55)

(51) 12-08

(22) 2018 03 14



1.1



1.2



1.3



1.4



1.5



1.6



1.7

(10) AD 2018 1033 S

(51) 25-03

(21) AD 2018 1033

(22) 2018 04 25

(28) 3

(71) გელა გამტკიცულაშვილი (GE)

თელავის მუნიციპალიტეტი, სოფ.ნაფარეული, 2211, საქართველო (GE);

გია გამტკიცულაშვილი (GE)

თელავის მუნიციპალიტეტი, სოფ. ნაფარეული, 2211, საქართველო (GE)

(72) გელა გამტკიცულაშვილი (GE);

გია გამტკიცულაშვილი (GE)

(74) დავით ძამუკაშვილი (GE)

(54) 1.-3. შპს-ობა



1.1



1.2



2.1



3.1

(10) AD 2018 1034 S

(21) AD 2018 1034

(28) 1

(71) სსიპ სახელმწიფო სერვისების განვითარების სააგენტო (GE)

ა. წერეთლის გამზ. 67ა, 0154, თბილისი, საქართველო (GE)

(72) სალომე ბაქრაძე (GE)

(54) ჟიბნო ჩასაღები

(51) 19-04

(22) 2018 04 26



1.1



1.2





1.3



1.4



1.5



1.6

## რეგისტრირებული ღიზინი

- (11) D 2018 774 S**                      **(51) 32-00**  
(10) AD 2018 1001 S  
(44) 2018 05 10 №9  
(21) AD 2017 1001  
(22) 2017 11 09  
(24) 2017 11 09  
(28) 1  
(18) 2022 11 09  
(73) ნათელა კახნიაშვილი (GE)  
დიდშის მას. მეორე კვარტალი, 9 ა კორ.  
ბ.46, 0139, თბილისი, საქართველო (GE)  
(72) ნათელა კახნიაშვილი (GE)  
(74) ზვიად მათიაშვილი (GE)  
(54) ლობო
-

# სასაქონლო ნიშნები

## ეროვნული პროცედურით შემოტანილი განაცხადები, რომლებზეც გამოტანილია გადაწყვეტილება რეზისტრაციის შესახებ

გადაწყვეტილების გასაჩივრება შესაძლებელია საქპატენტის სააპელაციო პალატაში გამოქვეყნებიდან 3 თვის ვადაში ან მცხეთის რაიონული სასამართლოს ადმინისტრაციულ საქმეთა კოლეგიაში 1 თვის ვადაში (მის.: ქ. მცხეთა, სამხედროს ქ. №17).

(260) AM 2018 85710 A

(210) AM 85710

(220) 2016 01 12

(731) სოპორცელ - სოციედადე პორტუგესა დე პაპელ, ს.ა.

ლაგოს, 3081-851 ფიგეირა და ფოზ, პორტუგალია

(740) მერაბ კვიციანიძე

(540)

### PIONEER

(591) შავ-თეთრი

(531) 27.05.17

(511)

16 – ქაღალდი ფოტოკოპირებისათვის; ქაღალდი ლაზერული, ჭავლეური პრინტერებისათვის და ოფსეტური ბეჭდვის მანქანებისათვის; კონვერტები [საკანცელარიო საქონელი]; ქაღალდი კარტოგრაფებისათვის.

(260) AM 2018 89718 A

(210) AM 89718

(220) 2016 11 30

(731) შოლ კალტენბერგ კონიგლიხე პოლდინგ უნდ ლიზენს კგ

შლობსტერ 8, 82269, გელენდორფი, გერმანია

(740) ირაკლი გვილია

(540)



(591) შავი, თეთრი, ნაცრისფერი

(531) 06.07.02; 07.01.11; 26.01.16; 26.01.17; 27.05.24; 27.07.24

(511)

32 – ლუდი, ალაოს ბადაგი, ალაოს ლუდი, ლუდის ამბოხი, სვიის ექსტრაქტები ლუდის დასამზადებლად, ჯანჯაფილის ლუდი.

(260) AM 2018 90667 A

(210) AM 90667

(220) 2018 02 01

(731) შპს „ნებულა“

აკ. წერეთლის გამზ. 87ბ, ბ.70, თბილისი, საქართველო

(740) სანდრო დოლიძე

(540)



(591) შავ-თეთრი

(531) 01.01.02; 01.01.10; 28.19

(511)

16 – ქაღალდი, მუყაო და მათი ნაკეთობა, რომელიც არ მიეკუთვნება სხვა კლასებს; ნაბეჭდი პროდუქცია; მასალები საამკინძაო სამუშაოებისათვის; ფოტოსურათები; საწერ-ქაღალდის საქონელი; საკანცელარიო და საყოფაცხოვრებო დანიშნულების მწებავი ნივთიერებები; მხატვართა საკუთონო; ფუნჯები; საბეჭდი მანქანები და ოფისის საკუთონო (ავეჯის გარდა); სასწავლო მასალა და თვალსაჩინოება (ხელსაწყოების გარდა); პლასტმასის შესაფუთი მასალა (რომელიც არ მიეკუთვნება სხვა კლასებს); შრიფტი; ტიპოგრაფიული კლიშე.

41 – აღზრდა; სასწავლო პროცესის უზრუნველყოფა; გართობა; სპორტული და კულტურულ-საგანმანათლებლო ღონისძიებების ორგანიზება.

(260) AM 2018 91537 A\*

(210) AM 91537

(220) 2017 03 31

(731) გალეინ (ტომას) ლიმიტიდ

მეიპლ პაუს, 149 ტოტენჰემ ქორთ როუდ, ლონდონი, W1T 7NF, გაერთიანებული სამეფო

(740) კონსტანტინე მეიფარიანი  
(540)



(591) შავ-თეთრი  
(531) 26.13.25; 27.05.10  
(511)

9 – დამცავი ჩაფხუტები; მზისგან დამცავი სათვალები; დამცავი სათვალები.

16 – მასალები ძერწვისათვის; სასაჩუქრე ჩანთები (პაკეტები, პარკები); ხელსახოცები; პირსახოცები ქაღალდისგან.

(260) AM 2018 91539 A\*  
(210) AM 91539  
(220) 2017 03 31  
(731) მეტელ, ინკ.

333 კონტინენტალ ბუღვარი, ელ-სეგუნდო, კალიფორნია 90245, აშშ

(740) კონსტანტინე მეიფარიანი  
(540)

### FISHER-PRICE

(511)  
9 – კომპიუტერები, კომპიუტერული პროგრამული უზრუნველყოფა, კომპიუტერული ტექნიკური უზრუნველყოფა (აპარატურა) და ჩამოსატვირთი გამოყენებითი პროგრამები (პროგრამული უზრუნველყოფა), რომლებიც არ არიან გათვალისწინებული სამეწარმეო, სამეცნიერო, საზღვაო და გეოდეზიური მიზნებისათვის და რომლებიც არ გამოიყენება ისეთ მოწყობილობებთან ან მოწყობილობებში, როგორებიცაა ავტომატური მარეგულირებელი სარქველები და მათი ნაწილები, სარქველების ტანები, აქტუატორები, პოზიციონირების მოწყობილობები, დონის გამზომების გადამწოდებლები (სენსორები), გადამცემები, გალიები (მათ შორის, სარქველების), დამბაღანსებელი მოწყობილობები, სითხის დიფუზორები, სამეწარმეო პროცესების მკონტროლებელ-გამზომი სისტემები, დონის კონტროლერები, დონის გადამწოდები, წნევის კონტროლერები, წნევის რეგულატორები, წნევის გამოთავისუფლების სარქველები, ვაკუუმის რეგულატორები, სითხის რეგულატორები, დონის რეგულატორები რეზერვუარებისათვის და სხვა ამწონი, გამზომი, სასიგნალო და საკონტროლო (დასაკვირვებელი) ხელსაწყოები და ინსტრუმენტები; დამცავი ჩაფხუტები; ვიდეო თამაშები/პროგრამული უზრუნველყოფა; ვიდეოკასეტები; DVD-ები; CD-ები; მზისგან დამცავი სათ-

ვალეები; დამცავი სათვალები; ტელეფონების შალითები; ელექტრონული თამაშები; მონიტორები ბავშვებზე მეთვალყურეობისათვის; ყველა ზემოწამოთვლილი საქონელი მხოლოდ საყოფაცხოვრებო (და არასამეწარმეო ან სამეცნიერო) მიზნებისათვის. ქაღალდის მორთულობა ზეიმებისათვის; ხელსახოცები; პირსახოცები ქაღალდისგან.

(260) AM 2018 92222 A\*  
(210) AM 92222  
(220) 2017 05 18

(731) ელად გლობალ ტობაკო ლიმიტედ უეი ქორთ ვესტ, იუნიონ როუდ, ფარნამ, სური, GU9 7PT, გაერთიანებული სამეფო  
(740) გივი აკოფაშვილი  
(540)

### კანტი

(511)  
34 – სიგარეტი, თამბაქო, თამბაქოს ნაწარმი, მწველთა საკუთონო, სანთებელი, ასანთი.

(260) AM 2018 92346 A  
(210) AM 92346  
(220) 2017 05 24

(731) მაკდონალდ'ს ინტერნეიშენელ პროპერტი კომპანი, ლტდ. 251 ლიტლ ფოლს დრაივ, უილმინგტონი, დელავერი 19808, აშშ  
(740) შალვა გვარამაძე  
(540)

### McDelivery

(591) შავ-თეთრი  
(511)  
39 – საქონლის ადგილზე მიტანა, საკვები პროდუქტების ადგილზე მიტანის მომსახურების ჩათვლით.

(260) AM 2018 93081 A  
(210) AM 93081  
(220) 2018 04 19

(731) შპს „BIH“  
ოცხელის ქ. კორპ. 24, ბ. 42, 0145, თბილისი, საქართველო  
(540)

### Tad 600 ტადი 600

(511)  
5 – ბავშვთა კვება; საღებუნები, გადასახვევი საშუალებები; კბილის დასაბუნე საშუალებები, კბილის ტვიფრის დასამზადებელი საშუალებები; დეზინფექტანტები; მავნე ცხოველების გა-

სანადგურებელი საშუალებები; ფუნგიციდები, ჰერბიციდები.

(260) AM 2018 93083 A  
(210) AM 93083  
(220) 2018 04 19  
(731) შპს „BIH“

ოცხელის ქ. კორპ. 24, ბ. 42, 0145, თბილისი, საქართველო

(540)

## Berny adulti 3g ბერნი ედალთი 3გ

(511)

5 – ფარმაცევტული და ვეტერინარული პრეპარატები; სანიტარული პრეპარატები სამედიცინო მიზნებისათვის; დიეტური ნივთიერებები სამედიცინო მიზნებისათვის, ბავშვთა კვება; სალბუნები, გადასახვევი საშუალებები; კბილის დასაბუენი საშუალებები, კბილის ტვიფრის დასამზადებელი საშუალებები; დეზინფექტანტები; მავნე ცხოველების გასანადგურებელი საშუალებები; ფუნგიციდები, ჰერბიციდები.

(260) AM 2018 93084 A  
(210) AM 93084  
(220) 2018 04 19  
(731) შპს „BIH“

ოცხელის ქ. კორპ. 24, ბ. 42, 0145, თბილისი, საქართველო

(540)

## Esafosfina ეზაფოსფინა

(511)

5 – ფარმაცევტული და ვეტერინარული პრეპარატები; სანიტარული პრეპარატები სამედიცინო მიზნებისათვის; დიეტური ნივთიერებები სამედიცინო მიზნებისათვის, ბავშვთა კვება; სალბუნები, გადასახვევი საშუალებები; კბილის დასაბუენი საშუალებები, კბილის ტვიფრის დასამზადებელი საშუალებები; დეზინფექტანტები; მავნე ცხოველების გასანადგურებელი საშუალებები; ფუნგიციდები, ჰერბიციდები.

(260) AM 2018 93085 A  
(210) AM 93085  
(220) 2018 04 19  
(731) შპს „BIH“

ოცხელის ქ. კორპ. 24, ბ. 42, 0145, თბილისი, საქართველო

(540)

## Fosforilasi ფოსფორილაზი

(511)

5 – ვეტერინარული პრეპარატები, სალბუნები, გადასახვევი საშუალებები; კბილის დასაბუენი საშუალებები, კბილის ტვიფრის დასამზადებელი საშუალებები; დეზინფექტანტები; მავნე ცხოველების გასანადგურებელი საშუალებები; ფუნგიციდები, ჰერბიციდები.

(260) AM 2018 93088 A  
(210) AM 93088  
(220) 2018 04 19  
(731) შპს „BIH“

ოცხელის ქ. კორპ. 24, ბ. 42, 0145, თბილისი, საქართველო

(540)

## Treparin 250 L. R. U. ტრეპარინი 250 L. R. U.

(511)

5 – ფარმაცევტული და ვეტერინარული პრეპარატები; სანიტარული პრეპარატები სამედიცინო მიზნებისათვის; დიეტური ნივთიერებები სამედიცინო მიზნებისათვის, ბავშვთა კვება; სალბუნები, გადასახვევი საშუალებები; კბილის დასაბუენი საშუალებები, კბილის ტვიფრის დასამზადებელი საშუალებები; დეზინფექტანტები; მავნე ცხოველების გასანადგურებელი საშუალებები; ფუნგიციდები, ჰერბიციდები.

(260) AM 2018 93090 A  
(210) AM 93090  
(220) 2018 04 19  
(731) შპს „BIH“

ოცხელის ქ. კორპ. 24, ბ. 42, 0145, თბილისი, საქართველო

(540)

## Kliacef კლიაცეფი

(511)

5 – ფარმაცევტული და ვეტერინარული პრეპარატები; სანიტარული პრეპარატები სამედიცინო მიზნებისათვის; დიეტური ნივთიერებები სამედიცინო მიზნებისათვის, ბავშვთა კვება; სალბუნები, გადასახვევი საშუალებები; კბილის დასაბუენი საშუალებები, კბილის ტვიფრის დასამზადებელი საშუალებები; დეზინფექტანტები; მავნე ცხოველების გასანადგურებელი საშუალებები; ფუნგიციდები, ჰერბიციდები.

(260) AM 2018 93091 A  
(210) AM 93091  
(220) 2018 04 19

(731) შპს „BIH“  
ოცხელის ქ. კორპ. 24, ბ. 42, 0145, თბილისი,  
საქართველო

(540)

## OMK

(511)

5 – ფარმაცევტული და ვეტერინარული პრეპარატები; სანიტარული პრეპარატები სამედიცინო მიზნებისათვის; დიეტური ნივთიერებები სამედიცინო მიზნებისათვის, ბავშვთა კვება; საღებუნები, გადასახვევი საშუალებები; კბილის დასაბუნნი საშუალებები, კბილის ტვიფრის დასამზადებელი საშუალებები; დეზინფექტანტები; მავნე ცხოველების გასანადგურებელი საშუალებები; ფუნგიციდები, პერბიციდები.

(260) AM 2018 93720 A

(210) AM 93720

(220) 2017 08 14

(731) შპს „ჯი ემ სი“

ლ. გოთუას ქ. 68, 6000, ბათუმი,  
საქართველო

(540)



(591) ლურჯი, რუხი

(531) 01.05.01; 15.07.01; 27.05.17

(526) Georgia

(511)

35 – ქვის სამსხვრევი მანქანა-დანადგარებით ვაჭრობა და რეკლამა.

(260) AM 2018 94798 A

(210) AM 94798

(220) 2017 10 30

(731) შპს „ტონა“

დიდმის მას. III კვ., კორ. 33, ბ. 37, 0159,  
თბილისი, საქართველო

(540)

## მატატა MATATA

(591) შავ-თეთრი

(511)

29 – ხორცი, თევზი, ფრინველი და ნანადირევი; ხორცის ექსტრაქტები; დაკონსერვებული, გამხმარი და თბურად დამუშავებული ბოსტნეული და ხილი; ყელე, მურაბა, კომპოტი; კვერცხი, რძე

და რძის პროდუქტები; ზეთები და საკვები ცხიმები.

30 – ყავა, ჩაი, კაკაო და ხელოვნური ყავა, ბრინჯი, ტაპიოკა (მანიოკა), საგო; ფქვილი და მარცვლოვანი პროდუქტი, პურ-ფუნთუშეული, საკონდიტრო ნაწარმი, საკვები ყინული; შაქარი, თაფლი, ბადაგი; საფუარი, საცხობი ფხვნილები; მარილი, მდოგვი; ძმარი, სოუსები საკაზმები; საწვებლები; ყინული.

32 – ლუდი.

43 – საკვები პროდუქტებითა და სასმელებით უზრუნველყოფა; დროებითი საცხოვრებელი უზრუნველყოფა.

(260) AM 2018 94877 A

(210) AM 94877

(220) 2017 11 01

(731) შპს „ჯორჯიან უოთერ ენდ ფაუერი“

კოსტავას I შეს.33, ძველი თბილისის  
რაიონი, 0179, თბილისი, საქართველო

(740) გრიგოლ სიღამონიძე

(540)



(591) ცისფერი, ღია ცისფერი, თეთრი

(531) 01.15.15; 28.19; 29.01.04

(526) საქართველო

(511)

32 – წყალი.

35 – რეკლამა; სატელევიზიო რეკლამა; რეკლამისა და გაყიდვების ხელშეწყობის მოდელირება; მართვა საქმიან სფეროში; ადმინისტრირება საქმიან სფეროში; საოფისე სამსახური.

39 – წყალმომარაგება და სასმელი წყლის მიწოდება.

(260) AM 2018 95113 A

(210) AM 95113

(220) 2017 11 17

(731) ნინო ბუცხრიკიძე

შეჩენკოს ქ. I, სად. II, ბ. 55, თბილისი,  
საქართველო

(540)



(591) მაღინისფერი და თეთრი  
 (531) 05.05.20; 26.01.02; 26.01.15; 29.01.12  
 (511)  
 43 – საკვები პროდუქტებითა და სასმელებით უზრუნველყოფა; კაფეებით მომსახურება (კაფე საკონდიტრო), დროებითი საცხოვრებელი უზრუნველყოფა.

(260) AM 2018 95140 A  
 (210) AM 95140  
 (220) 2017 11 21  
 (731) ააიპ „აუტიზმის კვლევისა და ხელისშეწყობის ფონდი“  
 თამარაშვილის გამზ. 2ა, 0162, თბილისი, საქართველო  
 (540)



(591) წითელი, ყვითელი, მწვანე, ლურჯი, სორცისფერი, შავი, თეთრი  
 (531) 07.01.24; 21.01.14; 21.01.15; 24.17.10; 24.17.14; 25.01.05; 29.01.15

(511)  
 5 – ფარმაცევტული და ვეტერინარული პრეპარატები; სანიტარული პრეპარატები სამედიცინო მიზნებისათვის; დიეტური ნივთიერებები სამედიცინო მიზნებისათვის, ბავშვთა კვება; საღებუნებო, გადასახვევი საშუალებები; კბილის დასაბუნებო საშუალებები, კბილის ტვიფრის დასამზადებელი საშუალებები; დეზინფექტანტები; მავნე ცხოველების გასანადგურებელი საშუალებები; ფუნგიციდები, ჰერბიციდები.

16 – ქაღალდი, მუყაო და მათი ნაკეთობა, რომელიც არ მიეკუთვნება სხვა კლასებს; ნაბეჭდი პროდუქცია; მასალები საამკინძაო სამუშაოებისათვის; ფოტოსურათები; საწერ-ქაღალდის საქონელი; საკანცელარიო და საყოფაცხოვრებო დანიშნულების მწებავი ნივთიერებები; მხატვართა საკუთნო; ფუნჯები; საბეჭდი მანქანები და ოფისის საკუთნო (ავეჯის გარდა); სასწავლო მასალა და თვალსაჩინოება (ხელსაწყოების გარდა); პლასტმასის შესაფუთი მასალა (რომელიც არ მიეკუთვნება სხვა კლასებს); შრიფტი; ტიპოგრაფიული კლიშე.

18 – ტყავი და ტყავის იმიტაცია, მათი ნაწარმი, რომელიც არ მიეკუთვნება სხვა კლასებს; ცხოველთა ტყავი; სამგზავრო სკივრები, ჩემოდნები; წვიმისა და მზის ქოლგები და ხელჯოხები; შოლტები, მათრახები, ცხენის ადკაზმულობა და სასარაჯე ნაკეთობა.

21 – სოჯახო და სამზარეულო ჭურჭელი და ჭურჭლეული (კეთილშობილი ლითონებისაგან დამზადებულის ან დაფარულის გარდა); სავარცხლები და დრუბლები; ჯაგრისები (ფუნჯების გარდა); მასალები ჯაგრისის ნაკეთობისათვის; სამარჯვები წმენდისა და დასუფთავებისათვის; ლითონის ნეჭა; დაუმუშავებელი ან ნახევრად-დამუშავებული მინა (სამშენებლო მინის გარდა); მინის, ფაიფურისა და ქაშანურის ნაკეთობა, რომელიც არ მიეკუთვნება სხვა კლასებს.

25 – ტანსაცმელი, ფეხსაცმელი, თავსაბურავი.

28 – თამაშობები, სათამაშოები; საქონელი ტანვარჯიშისა და სპორტისათვის, რომელიც არ მიეკუთვნება სხვა კლასებს; ნადვისხის მორთულობა.

30 – ყავა, ჩაი, კაკაო, შაქარი, ბრინჯი, ტაპიოკა (მანიოკა), საგო, ყავის შემცველები; ფქვილი და მარცვლოვანი პროდუქტი, პურ-ფუნთოშეული, საკონდიტრო ნაწარმი, ნაყინი; თაფლი, ბადაგის ვაჟინი; საფუარი, საცხობი ფხენილები; მარილი, მღოგვი; ძმარი, საკაზმები; სანელებლები; საკვები ყინული.

31 – სოფლის მეურნეობის, ბაღჩა-ბაღისა და ტყის პროდუქტები და მარცვლეული, რომელიც არ მიეკუთვნება სხვა კლასებს; ცოცხალი ცხოველები; ცოცხალი ხილი და ბოსტნეული; თესლეული, ცოცხალი მცენარეები და ყვავილები; ცხოველთა საკვები; ალაო.

32 – ლუდი, მინერალური და გაზიანი წყალი და სხვა უაღკოპოლო სასმელები; ხილის სასმელები და ხილის წვენები; ვაჟინები და სასმელების დასამზადებელი სხვა შედგენილობები.

35 – რეკლამა; მართვა საქმიან სფეროში; ადმინისტრირება საქმიან სფეროში; საოფისე სამსახური.

36 – საქველმოქმედო ფონდი.

41 – აღზრდა; სასწავლო პროცესის უზრუნველყოფა; გართობა; სპორტული და კულტურულ-საგანმანათლებლო ღონისძიებების ორგანიზება.

(260) AM 2018 95142 A  
 (210) AM 95142  
 (220) 2017 11 21  
 (731) მარიამ კვირიკაშვილი  
 სულხან ცინცაძის ქ. 34, 0160, თბილისი, საქართველო

(540)



(591) თეთრი, ღია ცისფერი, მუქი ცისფერი, მუქი მწვანე

(531) 06.01.01; 06.01.02; 07.01.13; 29.01.15

(526) GEORGIA

(511)

39 – ტრანსპორტირება; საქონლის შეფუთვა და შენახვა; მოგზაურობის ორგანიზება.

(260) AM 2018 95185 A

(210) AM 95185

(220) 2017 11 22

(731) ს.ა. ვიხი კატალან როჯერ დე ლურია, 126, ბარსელონა, 08037, ესპანეთი

(740) თამარ კოჭლამაზაშვილი

(540)

## VICHY BARCELONA

(591) შავ-თეთრი

(511)

32 – მინერალური და გაზიანი წყლები და სხვა უაღკოპოლო სასმელები; ვიტამინიზირებული სასმელები; მატონიზირებული სასმელები (არასამედიცინო მიზნებისათვის); ხილის სასმელები და ხილის წვენები; ლუდი; გაზიანი არომატიზირებული სასმელები.

(260) AM 2018 95208 A

(210) AM 95208

(220) 2017 11 28

(731) შპს „აიღვინისსახლი“ ელენე ახვლედიანის აღმ. 4, 0103, თბილისი, საქართველო

(540)

## ვინოართანა

### VinoArtana

### ВиноАртана

(591) შავ-თეთრი

(526) ართანა Artana Артана

(511)

33 – ალკოჰოლიანი სასმელები (ლუდის გარდა).

43 – საკვები პროდუქტებითა და სასმელებით უზრუნველყოფა; დროებითი საცხოვრებელი უზრუნველყოფა.

(260) AM 2018 95215 A

(210) AM 95215

(220) 2017 11 28

(731) შპს „მაგნეტიკ“ ნონეშილის ქ.58, ბ.7, 6000, ბათუმი, საქართველო

(540)



(591) ლურჯი, ღია ცისფერი, ყვითელი, წითელი

(531) 01.03.02; 01.03.12; 01.15.15; 01.15.23; 26.11.12; 29.01.15

(511)

3 – ბზინვარების მიმნიჭებელი პრეპარატები (სარეცხისათვის); ბრწყინვალეების მიმნიჭებელი პრეპარატები [საპრიალეებელი]; გაკრიალების პრეპარატები; გამახალისებელი ქიმიური პრეპარატები (ფერების) [სარეცხი საშუალება]; გამწმენდი ზეთები; გამწმენდი პრეპარატები; გამწმენდი სოდა; გამწმენდი ცარცი; გამწმენდი ხსნარები; განცხიმვის საშუალებები, სამრეწველო დანიშნულების გარდა; გაოფლიანების საწინააღმდეგო საპონი; გაოფლიანების საწინააღმდეგო ტუალეტის საშუალებები; გასაპრიალებელი პრეპარატები; გელები (კბილების გასათეთრებელი); დამარბილებლები რეცხვისათვის (ქსოვილის); თეთრეულისათვის სურნელის მიმნიჭებელი არომატული ნივთიერებები [საშე]; ლილა (თეთრეულის); მადეზინფიცირებელი საპნები; მათეთრებელი კრემები (სახის კანის); მათეთრებელი მარილები; მათეთრებელი პრეპარატები [სარეცხი საშუალება]; მათეთრებელი სოდა; ჟანგის მოსაცილებელი პრეპარატები; საპნები; სარეცხი საშუალებები [დეტერგენტები], სამრეწველო და სამედიცინო დანიშნულების გარდა; საშე [თეთრეულისათვის სურნელის მიმნიჭებელი არომატული ნივთიერებები]; ჩასადენი მილების გამწმენდი პრეპარატები; ჩასადენი პრეპარატები (სარეცხის).



- (260) AM 2018 95491 A
- (210) AM 95491
- (220) 2017 12 12
- (731) სსიპ - ღვინის ეროვნული სააგენტო  
მარშალ გელოვანის გამზირი 6, 0159,  
თბილისი, საქართველო
- (740) თათია კერესელიძე;  
ეკატერინე ნაცვლიშვილი
- (540)



- (591) წითელი, თეთრი
- (531) 05.07.10; 25.01.19; 28.19; 29.01.12
- (511)
- 33 – ალკოჰოლიანი სასმელები (ღუდის გარდა).
- 35 – რეკლამა; მართვა საქმიან სფეროში; ადმინისტრირება საქმიან სფეროში; საოფისე სამსახური.

- (260) AM 2018 95552 A
- (210) AM 95552
- (220) 2017 12 18
- (731) შპს „ყვარლის სარდაფი“  
ს. ჭიკაბანი, ყვარელი, საქართველო
- (740) ხათუნა იმნაძე
- (540)

**რუსთაველის გამზირი**  
**Проспект Руставели**  
**Rustaveli Avenue**

- (591) შავ-თეთრი
- (526) „რუსთაველი, Руставели, Rustaveli“
- (511)
- 33 – ალკოჰოლიანი სასმელები (ღუდის გარდა).

- (260) AM 2018 95553 A
- (210) AM 95553
- (220) 2017 12 18
- (731) შპს „ყვარლის სარდაფი“  
ს. ჭიკაბანი, ყვარელი, საქართველო
- (740) ხათუნა იმნაძე
- (540)

**საღამოს თბილისი**  
**Вечерний Тбилиси**  
**Evening Tbilisi**

- (591) შავ-თეთრი
- (526) „თბილისი, Tbilisi, Тбилиси“
- (511)
- 33 – ალკოჰოლიანი სასმელები (ღუდის გარდა).

- (260) AM 2018 95559 A
- (210) AM 95559
- (220) 2017 12 19
- (731) შპს „ბესტი“  
იუმაშვიის ქ.8, 0151, თბილისი, საქართველო
- (540)

**Lucky**  
**ლაქი**

- (591) შავ-თეთრი
- (511)
- 1 – სამრეწველო და სამეცნიერო დანიშნულების, ფოტოგრაფიაში, მეტყვეობასა და მებაღეობაში გამოსაყენებელი ქიმიური ნაწარმი; დაუმუშავებელი სინთეზური ფისები, დაუმუშავებელი პლასტმასები; სასუქები; ცეცხლმქრობი შედგენილობები; ქიმიური ნივთიერებები წრობისა და რჩილვისათვის; საკვები პროდუქტების დასაკონსერვებელი ქიმიური ნივთიერებები; სამრეწველო დანიშნულების მწვებავი ნივთიერებები.
- 2 – საღებავები, ოლიფა, ლაკები; ლითონის კოროზიისა და მერქნის დაშლისაგან დამცავი ნივთიერებები; საღებარი ნივთიერებები; ამომჟღავნებელი; დაუმუშავებელი ბუნებრივი ფისები; მხატვრული ბეჭდვისა და სამხატვრო-დეკორატიული დანიშნულების ფურცლოვანი და ფხვიერი ლითონები.

- (260) AM 2018 95564 A
- (210) AM 95564
- (220) 2017 12 20
- (731) შპს „ოჯჯ გრუპ“  
სვანიძის ქ. 4/თამარაშვილის შესახვ. 4,  
I სართ., ბ.2, 0132, თბილისი, საქართველო
- (540)

**ALL-THERM**

- (591) შავ-თეთრი
- (511)
- 7 – მანქანები და ჩარხები; მობილური და ძრავები (მიწისზედა სატრანსპორტო საშუალებებისათვის განკუთვნილის გარდა); მანქანათა გადაბმისა და გადამცემის ელემენტები (მიწისზედა სატრანსპორტო საშუალებებისათვის განკუთვნილის გარდა); სასოფლო-სამეურნეო იარაღები, განსხვავებული ხელის იარაღებისაგან; ინკუბატორები, ავტომატური სავაჭრო აპარატები.
- 11 – განათების, გათბობის, ორთქლწარმოქმნის, საკვები პროდუქტის თბური დაუმუშავების, გასა-

ცივებელი, საშრობი, ვენტილაციის, წყალგამანაწილებელი და სანიტარულ-ტექნიკური მოწყობილობები.

35 – რეკლამა; მართვა საქმიან სფეროში; ადმინისტრირება საქმიან სფეროში; საოფისე სამსახური. ექსპორტის მომსახურება, გაყიდვების მომსახურება, მარკეტინგული მომსახურება მე-7 და მე-11 კლასებით განსაზღვრულ საქონელზე.

(260) AM 2018 95568 A

(210) AM 95568

(220) 2017 12 20

(731) ინდივიდუალური მეწარმე მალხაზ მშვილდაძე ბაღდათის მამულები ხომლელის 5ა, ბ.91, 0182, თბილისი, საქართველო

(540)



(591) შავი, წითელი

(531) 19.11.09; 26.01.04; 26.01.21; 29.01.13

(526) „ბაღდათი, BAGHDATI“

(511)

33 – ღვინო.

(260) AM 2018 95668 A

(210) AM 95668

(220) 2017 12 26

(731) შპს „უნიფი“ ბაქოს ქ. 16, დიდუბე-ჩუღურეთის რაიონი, 0112, თბილისი, საქართველო

(740) თამარ ხარაზიშვილი

(540)

### unipos

(511)

9 – სავაჭრო ავტომატები და მექანიზმები აპარატებისათვის წინასწარი გადახდით; საღაროს აპარატები, საანგარიშო მანქანები, ინფორმაციის დასამუშავებელი აღჭურვილობა და კომპიუტერები, პროგრამული უზრუნველყოფა, მათ შორის, და არამხლოდ: ანგარიშის გამოსაწერი მოწყობილობა, აპარატები (საღაროს); ბანკომატები; ბილეთების გასაყიდი ავტომატები; ინტერ-

ფეისები კომპიუტერებისათვის; კომპიუტერის პერიფერიული მოწყობილობა; კომპიუტერის პროგრამული უზრუნველყოფა, ჩაწერილი; კომპიუტერული თამაშების პროგრამები; კომპიუტერული პროგრამები [ჩასატვირთი პროგრამული უზრუნველყოფა]; კომპიუტერული პროგრამები, ჩაწერილი; კომპლექტები ტელეფონისათვის (ხელის გარეშე სასაუბრო); კომუტატორები; კომუტაციის ელექტრული აპარატები; კომუტაციის მოწყობილობები [მონაცემების დასამუშავებელი მოწყობილობები]; მაგნიტურკოდიანი ბარათები; მაგნიტურკოდიანი საიდენტიფიკაციო სამაჯურები; მექანიზმები ავტომატებისათვის წინასწარი გადახდით; მექანიზმები ტელევიზორისათვის წინასწარი გადახდით; მონაცემთა დასამუშავებელი მოწყობილობები; პროგრამები (კომპიუტერის ოპერაციული), ჩაწერილი; პროგრამები (კომპიუტერული) [ჩასატვირთი პროგრამული უზრუნველყოფა]; პროგრამები (კომპიუტერული თამაშების); პროგრამული უზრუნველყოფა (კომპიუტერის), ჩაწერილი; სკანერები [ინფორმაციის დასამუშავებელი მოწყობილობა]; სმარტ-ბარათები [მეხსიერების ბარათები მიკროპროცესორით]; ელექტრონული გადახდებისა და თანხების გადარიცხვის დამუშავების პროგრამული უზრუნველყოფა; პროგრამული უზრუნველყოფა, რომელიც უზრუნველყოფს პირის აუთენტიფიკაციას ან იდენტიფიკაციას კრიპტოგრაფიული, ბიომეტრიული ან სხვა მეთოდით/ტექნოლოგიით; პროგრამული უზრუნველყოფა, რომელიც აანალიზებს ტრანზაქციების რისკებს; პროგრამული უზრუნველყოფა, რომელიც, მონაცემთა ელექტრონული მიმოცვლის პროცესში, უზრუნველყოფს უსაფრთხოებასა და უკანონო შეღწევისგან დაცვას; პროგრამული უზრუნველყოფა მობილური ტელეფონებისთვის; სატელეკომუნიკაციო აპარატურა; პროცესორები [ინფორმაციის დასამუშავებელი ცენტრალური ბლოკები]; კომპიუტერული სერვერები; მონაცემთა ბაზების მართვის კომპიუტერული სისტემები; ელექტრონული საგადახდო ინსტრუმენტები და აპარატურა; დაცული საგადახდო ოპერაციების სისტემები; საბარათო კონტაქტიანი ან უკონტაქტო ელექტრონული გადახდის ტერმინალები; მიკროჩიპიანი ბარათების წამკითხველი ტერმინალები; ავტორიზაციის ბარათები; აუთენტიფიკაციის ბარათები; საკრედიტო და სადებეტო ბარათები; ჩიპ ბარათები; საგადახდო ბარათები ან ბარათები წინასწარი გადახდით; პორტაბელური ელექტრონული მოწყობილობები; ელექტრონული აპარატურა და მოწყობილობა კომპიუტერთან ან/და სატელეკომუნიკაციო ქსელთან დისტანციური წვდომისთვის; დაცული ტერმინალები მონაცემთა გადაცემისთვის ბარათით ან უკონტაქტოდ; კრიპტოგრაფიული და ბიომეტრიული მოწყობილობები და აპარატურა; პროგრამული და აპარატურული უზრუნველ-

ყოფა, რომელიც განკუთვნილია ბითკონითა და სხვა კრიპტოგრაფიული ვალუტებით გადახდებისთვის; პროგრამული და აპარატურული უზრუნველყოფა, რომელიც განკუთვნილია ახალი კრიპტოგრაფიული მონეტების თავდაპირველი საჯარო შეთავაზებისთვის.

35 – რეკლამა; მართვა საქმიან სფეროში; ადმინისტრირება საქმიან სფეროში, მათ შორის, და არამხოლოდ: ანალიზი (თვითღირებულების); ანგარიშების მდგომარეობაზე ანგარიშის შედგენა; ანგარიშის შედგენა (ანგარიშების მდგომარეობაზე); ანგარიშფაქტურის გამოწერა; აუტსორსინგი გარე რესურსების მოზიდვის სამსახური [საქმიანობაში ხელშეწყობა]; აუქციონით გაყიდვა; აფიშების განთავსება; გარე რეკლამა; გაქირავება (საგაჭრო ავტომატების); გაქირავება (საოფისე აპარატურისა და აღჭურვილობის); გაქირავება (სარეკლამო მასალის); გაქირავება (სარეკლამო სივრცის); დაკომპლექტება (პერსონალის); დამუშავება (ტექსტის); დამუშავების ადმინისტრირება (შესყიდვაზე შეკვეთების); კომპიუტერის მონაცემთა ბაზაში ინფორმაციის სისტემატიზაცია; კომპიუტერის მონაცემთა ბაზიდან ინფორმაციის შეგროვება; მონაცემთა ავტომატიზებული ბაზის მართვა; მონაცემთა მოძიება კომპიუტერულ ფაილებში მესამე პირთათვის; რადიორეკლამა; რეკლამა; რეკლამა ფოსტით; რეკლამის მაკეტირება; რეპროდუცირება (დოკუმენტაციის); რჩევები მომხმარებლისათვის (კომერციული ინფორმაცია); საბუღალტრო აღრიცხვა; საგადასახადო დეკლარაციის შედგენა; საგადასახადო უწყისების მომზადება; საგაჭრო ავტომატების გაქირავება; ფასების შედარების სამსახური; კონსულტაციები ბიზნესის მართვისა და ორგანიზაციის საკითხებში; ბიზნესის ადმინისტრირება, განსაკუთრებით ინტერნეტის, კომუნიკაციებისა და ელექტრონული გადახდების სფეროში; ბაზრის კვლევა; ბაზრის შესწავლა; ბიზნეს კვლევები; მომსახურება და კონსულტაციები ონლაინ/ინტერნეტ გაყიდვების სფეროში, განსაკუთრებით რისკების გაანალიზების სისტემის შექმნის საკითხებში; მონაცემთა დამუშავება და მართვა; საკონსულტაციო მომსახურება საქონლისა და მომსახურების გაყიდვებთან დაკავშირებით, განსაკუთრებით საინფორმაციო ტექნოლოგიების, მონაცემთა მიმოცვლის, გადახდებისა და ფინანსების სფეროებში; ეკონომიკური პროგნოზირება; პერსონალის აყვანა და დასაქმება; საზოგადოებასთან ურთიერთობის სფეროში გაწეული მომსახურება; პროდუქციის წარდგენა და რეკლამირება ინტერნეტით; ბითკონითა და სხვა კრიპტოგრაფიული ვალუტებით გადახდებთან დაკავშირებული პლატფორმის შექმნა, მართვა, ადმინისტრირება რეკლამირება და მიწოდება; ახალი კრიპტოგრაფიული მონეტების თავდაპირველ საჯარო შეთავაზებასთან დაკავშირებული კვლევა,

კონსულტირება, მართვა, ადმინისტრირება და რეკლამირება.

36 – დაზღვევა; ფინანსებთან დაკავშირებული საქმიანობა; ფულად-საკრედიტო ოპერაციები; უძრავ ქონებასთან დაკავშირებული ოპერაციები, მათ შორის, და არამხოლოდ: ფულადი სახსრების გადარიცხვა ელექტრონული ანგარიშგების სისტემაში; გადაცვლა (ფულის); გამოშვება (საკრედიტოების); გამოშვება (სამგზავრო ჩეკების); გამოშვება (ფასიანი ქაღალდების); დადგენა (ჩეკების ნამდვილობის); დაფინანსება; თანაზიარი ფონდები; ინვესტირება; კლირინგი; მართვა (ფინანსების); ორგანიზება (ფულადი სახსრების შეგროვების); საბანკო მომსახურება; საბანკო ოპერაციები ინტერნეტის მეშვეობით; სადებეტო ბარათებით მომსახურება; საკრედიტო ბარათებით მომსახურება; საკრედიტო ბარათების გამოშვება; საკრედიტო სააგენტოები; საქველმოქმედო სახსრების შეგროვება; სესხები [დაფინანსება]; ფასიანი ქაღალდების გამოშვება; ფულადი სახსრების შეგროვების ორგანიზება; ფულის გადაცვლა; ბანკებისა და ფინანსური ინსტიტუტების კონსულტირება; ფინანსური შეფასება საბანკო ოპერაციების, საგადახდო სისტემებისა და სხვა საფინანსო სფეროებში; კაპიტალისა და ფულადი სახსრების მოზიდვა; კაპიტალისა და ფულადი სახსრების ინვესტირება; ფინანსური კონსალტინგი და მომსახურება საგადახდო და ონლაინ/ინტერნეტ ტრანზაქციების განხორციელების დროს თაღლითობის თავიდან აცილების თაობაზე; დახმარება ვალების ამოღების პროცესში; ელექტრონულ საფულესთან და ელექტრონულ ფულთან დაკავშირებული ნებისმიერი მომსახურება და საქმიანობა; ნებისმიერი სახის საგადახდო ბარათით განხორციელებული ელექტრონული გადახდის დამუშავება და შესრულება; ინტერნეტით საქონლის ან მომსახურების შესყიდვისთვის განხორციელებული გადახდების დამუშავება და შესრულება; ფასდაკლებისა და დაგროვების ბარათებთან დაკავშირებული ფინანსური მომსახურება; ვალუტის გადაცვლის მომსახურებები; საგადახდო მომსახურებების მენეჯმენტი, მათ შორის, შესაბამისი ონლაინ/ინტერნეტ პლატფორმის შექმნა, მხარდაჭერა და ოპერირება; საგადახდო ბარათებთან დაკავშირებული მომსახურება; თანხების შეგროვების მომსახურება; გადახდებსა და ტრანზაქციების დამუშავებასთან დაკავშირებული ნებისმიერი საქმიანობა და მომსახურება; სწრაფი გადახდების მომსახურება; ბითკონისა და სხვა კრიპტოგრაფიული ვალუტებით გადარიცხვა; ბითკონისა და სხვა კრიპტოგრაფიული ვალუტების გადაცვლა სხვა კრიპტოგრაფიულ ან ოფიციალურ ვალუტაზე; ბითკონისა და სხვა კრიპტოგრაფიული ვალუტების საგადახდო ინსტრუმენტების გამოშვება და ექვირინგი; ახალი კრიპტოგრაფიული მონე-

ტების თავდაპირველი საჯარო შეთავაზებით ინვესტიციების, კაპიტალისა და ფულადი სახსრების მოზიდვა.

37 – საგადახდო ტერმინალების, დაყენება/ინსტალაცია, ტექნიკური მხარდაჭერა და შეკეთება; კრიპტოგრაფიული და ბიომეტრიული აპარატურის, მოწყობილობებისა და ინსტრუმენტების დაყენება/ინსტალაცია, ტექნიკური მხარდაჭერა და შეკეთება; ბითკოინითა და სხვა კრიპტოგრაფიული ვალუტებით გადახდასთან დაკავშირებული ელექტრონული და კომპიუტერული მოწყობილობების, მათ შორის, საგადახდო ტერმინალების, დაყენება/ინსტალაცია, ტექნიკური მხარდაჭერა და შეკეთება.

38 – მონაცემებისა და შეტყობინებების გადაცემა სხვადასხვა სატელეკომუნიკაციო საშუალებებითა და კავშირგაბმულობის არხებით; მონაცემთა ბაზებთან წვდომის უზრუნველყოფა; კავშირი კომპიუტერული ტერმინალებისა და საგადახდო ტერმინალების მეშვეობით; გლობალურ საინფორმაციო ქსელთან წვდომის დროის გაქირავება; კავშირგაბმულობასთან დაკავშირებული ინფორმაცია; ელექტრონული შეტყობინებების გაგზავნა; ინტერნეტში საგადახდო პლატფორმების შექმნა და მართვა; ინტერნეტში ბითკოინითა და სხვა კრიპტოგრაფიული ვალუტებით გადახდის პლატფორმების შექმნა და მართვა; კავშირგაბმულობის მარშრუტიზაციისა და შეერთების მომსახურება; კავშირგაბმულობის მოწყობილობების გაქირავება; კავშირი კომპიუტერული ტერმინალების მეშვეობით; მოდემების გაქირავება; ელექტრონული ფოსტა; შეტყობინებების გასაგზავნი აპარატურის გაქირავება; შეტყობინებების ელექტრონული დაფები [კავშირგაბმულობის სამსახური]; მონაცემთა ჩამოტვირთვის მომსახურება; მონაცემთა ბაზის სერვერთან წვდომის დროის გაქირავება.

42 – კომპიუტერული მონაცემთა ბაზების აღდგენა; კომპიუტერული პროგრამების გამრავლება; ვებ-სერვერების გაქირავება; კომპიუტერების გაქირავება; კომპიუტერის პროგრამული უზრუნველყოფის გაქირავება; კომპიუტერული ვირუსებისგან დაცვა; პროგრამული უზრუნველყოფის დაცვასთან დაკავშირებული კომპიუტერული პროგრამირების მომსახურება; ვებ-საიტების შექმნა და ტექნიკური უზრუნველყოფა; კომპიუტერების პროგრამული უზრუნველყოფის ინსტალაცია; კომპიუტერის პროგრამული უზრუნველყოფის დამუშავება; კომპიუტერის პროგრამურ უზრუნველყოფასთან დაკავშირებული კონსულტაციები; კომპიუტერის პროგრამული უზრუნველყოფის მოდერნიზაცია; კომპიუტერის პროგრამული უზრუნველყოფის ტექნიკური მომსახურება; კომპიუტერულ ტექნიკასთან დაკავშირებული კონსულტაციები; კომპიუტერული პროგრამების გამრავლება; კომპიუტერული სისტემების ანალიზი; კომპიუტერული სისტემების პროექტირება; მონაცემებისა და ინფორმაციული პროგრამების გადამუშავება; მონაცემთა ან დოკუმენტაციის გადატანა ფიზიკური მატარებლიდან ელექტრონულზე; საძიებო საშუალებებით უზრუნველყოფა ინტერნეტში; ტექნიკური კვლევა; ტექნიკური პროექტების შესწავლა; ახალი პროდუქტებისა და მომსახურების კვლევა და დანერგვა; კრიპტოგრაფიული და ბიომეტრიული პროგრამული უზრუნველყოფის დიზაინი, პროგრამირება, დანერგვა, გაქირავება, ტექნიკური მხარდაჭერა და განახლება; კომპიუტერული სისტემების მონიტორინგი დისტანციური წვდომით; კონსულტაცია და მომსახურება ინფორმაციული ტექნოლოგიების სფეროში; ყველა სახის ელექტრონული გადახდების სისტემის შექმნა, დანერგვა, ტექნიკური მხარდაჭერა და მართვა; ფიზიკური ფორმით წარმოდგენილი ინფორმაციისა და დოკუმენტაციის აციფერა და ელექტრონულ ფორმატში გადაყვანა; ჰოსტინგი [ვებ-გვერდის, მონაცემთა ბაზის]; პიროვნების კომპიუტერული ან ელექტრონული აუთენტიფიკაცია; აუთენტიფიკაციისა და ელექტრონული ხელმოწერის ციფრული სერთიფიკატების გამოშვება, მართვა და მასთან დაკავშირებული ტექნიკური მომსახურება; შიფრაცია/დეშიფრაციასთან და ღია და დახურული გასაღების ინფრასტრუქტურასთან დაკავშირებული ყველა სახის მომსახურება; კონსულტაციები კომპიუტერულ და ინტერნეტში დაცულობასა და უსაფრთხოებასთან დაკავშირებით.

ბის ანალიზი; კომპიუტერული სისტემების პროექტირება; მონაცემებისა და ინფორმაციული პროგრამების გადამუშავება; მონაცემთა ან დოკუმენტაციის გადატანა ფიზიკური მატარებლიდან ელექტრონულზე; საძიებო საშუალებებით უზრუნველყოფა ინტერნეტში; ტექნიკური კვლევა; ტექნიკური პროექტების შესწავლა; ახალი პროდუქტებისა და მომსახურების კვლევა და დანერგვა; კრიპტოგრაფიული და ბიომეტრიული პროგრამული უზრუნველყოფის დიზაინი, პროგრამირება, დანერგვა, გაქირავება, ტექნიკური მხარდაჭერა და განახლება; კომპიუტერული სისტემების მონიტორინგი დისტანციური წვდომით; კონსულტაცია და მომსახურება ინფორმაციული ტექნოლოგიების სფეროში; ყველა სახის ელექტრონული გადახდების სისტემის შექმნა, დანერგვა, ტექნიკური მხარდაჭერა და მართვა; ფიზიკური ფორმით წარმოდგენილი ინფორმაციისა და დოკუმენტაციის აციფერა და ელექტრონულ ფორმატში გადაყვანა; ჰოსტინგი [ვებ-გვერდის, მონაცემთა ბაზის]; პიროვნების კომპიუტერული ან ელექტრონული აუთენტიფიკაცია; აუთენტიფიკაციისა და ელექტრონული ხელმოწერის ციფრული სერთიფიკატების გამოშვება, მართვა და მასთან დაკავშირებული ტექნიკური მომსახურება; შიფრაცია/დეშიფრაციასთან და ღია და დახურული გასაღების ინფრასტრუქტურასთან დაკავშირებული ყველა სახის მომსახურება; კონსულტაციები კომპიუტერულ და ინტერნეტში დაცულობასა და უსაფრთხოებასთან დაკავშირებით.

(260) AM 2018 95670 A

(210) AM 95670

(220) 2017 12 26

(731) შპს „უნიფი“

ბაქოს ქ. 16, დიდუბე-ჩუღურეთის რაიონი, 0112, თბილისი, საქართველო

(740) თამარ ხარაზიშვილი

(540)

**unibank**

(511)

9 – სავაჭრო ავტომატები და მექანიზმები აპარატებისათვის წინასწარი გადახდით; სალაროს აპარატები, საანგარიშო მანქანები, ინფორმაციის დასამუშავებელი აღჭურვილობა და კომპიუტერები, პროგრამული უზრუნველყოფა, მათ შორის და არამხოლოდ: ანგარიშის გამოსაწერი მოწყობილობა, აპარატები (სალაროს); ბანკომატები; ბილეთების გასაყიდი ავტომატები; ინტერფეისები კომპიუტერებისათვის; კომპიუტერის პერიფერიული მოწყობილობა; კომპიუტერის პროგრამული უზრუნველყოფა, ჩაწერილი; კომპიუტერული თამაშების პროგრამები; კომპიუტერული პროგრამები [ჩასატვირთი პროგრამული უზრუნველყოფა]; კომპიუტერული პროგრამები,

ჩაწერილი; კომპლექტები ტელეფონისათვის (ხელის გარეშე სასაუბრო); კომპუტატორები; კომპუტაციის ელექტრონული აპარატები; კომპუტაციის მოწყობილობები [მონაცემების დასამუშავებელი მოწყობილობები]; მაგნიტურკოდიანი ბარათები; მაგნიტურკოდიანი საიდენტიფიკაციო სამაჯურები; მექანიზმები ავტომატებისათვის წინასწარი გადახდით; მექანიზმები ტელევიზორისათვის წინასწარი გადახდით; მონაცემთა დასამუშავებელი მოწყობილობები; პროგრამები (კომპიუტერის ოპერაციული), ჩაწერილი; პროგრამები (კომპიუტერული) [ჩასატვირთი პროგრამული უზრუნველყოფა]; პროგრამები (კომპიუტერული თამაშების); პროგრამული უზრუნველყოფა (კომპიუტერის), ჩაწერილი; სკანერები [ინფორმაციის დასამუშავებელი მოწყობილობა]; სმარტ-ბარათები [მეხსიერების ბარათები მიკროპროცესორით]; ელექტრონული გადახდებისა და თანხების გადარიცხვის დამუშავების პროგრამული უზრუნველყოფა; პროგრამული უზრუნველყოფა, რომელიც უზრუნველყოფს პირის აუთენტიფიკაციას ან იდენტიფიკაციას კრიპტოგრაფიული, ბიომეტრიული ან სხვა მეთოდით/ტექნოლოგიით; პროგრამული უზრუნველყოფა, რომელიც აანალიზებს ტრანზაქციების რისკებს; პროგრამული უზრუნველყოფა, რომელიც, მონაცემთა ელექტრონული მიმოცვლის პროცესში, უზრუნველყოფს უსაფრთხოებასა და უკანონო შეღწევისგან დაცვას; პროგრამული უზრუნველყოფა მობილური ტელეფონებისთვის; სატელეკომუნიკაციო აპარატურა; პროცესორები [ინფორმაციის დასამუშავებელი ცენტრალური ბლოკები]; კომპიუტერული სერვერები; მონაცემთა ბაზების მართვის კომპიუტერული სისტემები; ელექტრონული საგადახდო ინსტრუმენტები და აპარატურა; დაცული საგადახდო ოპერაციების სისტემები; საბარათო კონტაქტიანი ან უკონტაქტო ელექტრონული გადახდის ტერმინალები; მიკროჩიპიანი ბარათების წამოთხველი ტერმინალები; ავტორიზაციის ბარათები; აუთენტიფიკაციის ბარათები; საკრედიტო და სადებეტო პარათები; ჩიპ ბარათები; საგადახდო ბარათები ან ბარათები წინასწარი გადახდით; პორტაბელური ელექტრონული მოწყობილობები; ელექტრონული აპარატურა და მოწყობილობა კომპიუტერთან ან/და სატელეკომუნიკაციო ქსელთან დისტანციური წვდომისთვის; დაცული ტერმინალები მონაცემთა გადაცემისთვის ბარათით ან უკონტაქტოდ; კრიპტოგრაფიული და ბიომეტრიული მოწყობილობები და აპარატურა; პროგრამული და აპარატურული უზრუნველყოფა, რომელიც განკუთვნილია ბითკოინითა და სხვა კრიპტოგრაფიული ვალუტებით გადახდებისთვის; პროგრამული და აპარატურული უზრუნველყოფა, რომელიც განკუთვნილია ახალი კრიპტოგრაფიული მონეტების თავდაპირველი საჯარო შეთავაზებისთვის.

35 – რეკლამა; მართვა საქმიან სფეროში; ადმინისტრირება საქმიან სფეროში, მათ შორის, და არამხოლოდ: ანალიზი (თვითღირებულების); ანგარიშების მდგომარეობაზე ანგარიშის შედგენა; ანგარიშის შედგენა (ანგარიშების მდგომარეობაზე); ანგარიშგაქტურის გამოწერა; აუტსორსინგი გარე რესურსების მოხდვის სამსახური [საქმიანობაში ხელშეწყობა]; აუქციონით გაყიდვა; აფიშების განთავსება; გარე რეკლამა; გაქირავება (სავაჭრო ავტომატების); გაქირავება (საოფისე აპარატურისა და აღჭურვილობის); გაქირავება (სარეკლამო მასალის); გაქირავება (სარეკლამო სივრცის); დაკომპლექტება (პერსონალის); დამუშავება (ტექსტის); დამუშავების ადმინისტრირება (შესყიდვაზე შეკვეთების); კომპიუტერის მონაცემთა ბაზაში ინფორმაციის სისტემატიზაცია; კომპიუტერის მონაცემთა ბაზიდან ინფორმაციის შეგროვება; მონაცემთა ავტომატიზებული ბაზის მართვა; მონაცემთა მოძიება კომპიუტერულ ფაილებში მესამე პირთათვის; რადიორეკლამა; რეკლამა; რეკლამა ფოსტით; რეკლამის მაკეტირება; რეპროდუცირება (დოკუმენტაციის); რჩევები მომხმარებლისათვის (კომერციული ინფორმაცია); საბუღალტრო აღრიცხვა; საგადასახადო დეკლარაციის შედგენა; საგადასახადო უწყისების მომზადება; სავაჭრო ავტომატების გაქირავება; ფასების შედარების სამსახური; კონსულტაციები ბიზნესის მართვისა და ორგანიზაციის საკითხებში; ბიზნესის ადმინისტრირება, განსაკუთრებით ინტერნეტის, კომუნიკაციებისა და ელექტრონული გადახდების სფეროში; ბაზრის კვლევა; ბაზრის შესწავლა; ბიზნეს კვლევები; მომსახურება და კონსულტაციები ონლაინ/ინტერნეტ გაყიდვების სფეროში, განსაკუთრებით რისკების გაანალიზების სისტემის შექმნის საკითხებში; მონაცემთა დამუშავება და მართვა; საკონსულტაციო მომსახურება საქონლისა და მომსახურების გაყიდვებთან დაკავშირებით, განსაკუთრებით საინფორმაციო ტექნოლოგიების, მონაცემთა მიმოცვლის, გადახდებისა და ფინანსების სფეროებში; ეკონომიკური პროგნოზირება; პერსონალის აყვანა და დასაქმება; საზოგადოებასთან ურთიერთობის სფეროში გაწეული მომსახურება; პროდუქციის წარდგენა და რეკლამირება ინტერნეტით; ბითკოინითა და სხვა კრიპტოგრაფიული ვალუტებით გადახდებთან დაკავშირებული პლატფორმის შექმნა, მართვა, ადმინისტრირება რეკლამირება და მიწოდება; ახალი კრიპტოგრაფიული მონეტების თავდაპირველ საჯარო შეთავაზებასთან დაკავშირებული კვლევა, კონსულტირება, მართვა, ადმინისტრირება და რეკლამირება.

36 – დაზღვევა; ფინანსებთან დაკავშირებული საქმიანობა; ფულად-საკრედიტო ოპერაციები; უძრავ ქონებასთან დაკავშირებული ოპერაციები, მათ შორის, და არამხოლოდ: ფულადი სახს-

რების გადარიცხვა ელექტრონული ანგარიშგების სისტემაში; გადაცვლა (ფულის); გამოშვება (საკრედიტობის); გამოშვება (სამგზავრო ჩეკების); გამოშვება (ფასიანი ქაღალდების); დადგენა (ჩეკების ნამდვილობის); დაფინანსება; თანაზიარი ფონდები; ინვესტირება; კლირინგი; მართვა (ფინანსების); ორგანიზება (ფულადი სახსრების შეგროვების); საბანკო მომსახურება; საბანკო ოპერაციები ინტერნეტის მეშვეობით; სადებეტო ბარათებით მომსახურება; საკრედიტო ბარათებით მომსახურება; საკრედიტო ბარათების გამოშვება; საკრედიტო სააგენტოები; საქველმოქმედო სახსრების შეგროვება; სესხები [დაფინანსება]; ფასიანი ქაღალდების გამოშვება; ფულადი სახსრების შეგროვების ორგანიზება; ფული გადაცვლა; ბანკებისა და ფინანსური ინსტიტუტების კონსულტირება; ფინანსური - ტემებისა და სხვა საფინანსო სფეროებში; კაპიტალისა და ფულადი სახსრების მოზიდვა; კაპიტალისა და ფულადი სახსრების ინვესტირება; ფინანსური კონსალტინგი და მომსახურება საგადახდო და ონლაინ/ინტერნეტ ტრანზაქციების განხორციელების დროს თაღლითობის თავიდან აცილების თაობაზე; დახმარება ვალების ამოღების პროცესში; ელექტრონულ საფულესთან და ელექტრონულ ფულთან დაკავშირებული ნებისმიერი მომსახურება და საქმიანობა; ნებისმიერი სახის საგადახდო ბარათით განხორციელებული ელექტრონული გადახდის დამუშავება და შესრულება; ინტერნეტით საქონლის ან მომსახურების შესყიდვისთვის განხორციელებული გადახდების დამუშავება და შესრულება; ფასდაკლებისა და დაგროვების ბარათებთან დაკავშირებული ფინანსური მომსახურება; ვალუტის გადაცვლის მომსახურებები; საგადახდო მომსახურებების მენეჯმენტი, მათ შორის, შესაბამისი ონლაინ/ინტერნეტ პლატფორმის შექმნა, მხარდაჭერა და ოპერირება; საგადახდო ბარათებთან დაკავშირებული მომსახურება; თანხების შეგროვების მომსახურება; გადახდებსა და ტრანზაქციების დამუშავებასთან დაკავშირებული ნებისმიერი საქმიანობა და მომსახურება; სწრაფი გადახდების მომსახურება; ბითკოინისა და სხვა კრიპტოგრაფიული ვალუტებით გადარიცხვა; ბითკოინისა და სხვა კრიპტოგრაფიული ვალუტების გადაცვლა სხვა კრიპტოგრაფიულ ან ოფიციალურ ვალუტაზე; ბითკოინისა და სხვა კრიპტოგრაფიული ვალუტების საგადახდო ინსტრუმენტების გამოშვება და ექვირინგი; ახალი კრიპტოგრაფიული მონეტების თავდაპირველი საჯარო შეთავაზებით ინვესტიციების, კაპიტალისა და ფულადი სახსრების მოზიდვა.

37 – საგადახდო ტერმინალების, დაყენება/ინსტალაცია, ტექნიკური მხარდაჭერა და შეკეთება; კრიპტოგრაფიული და ბიომეტრიული აპარატურის, მოწყობილობებისა და ინსტრუმენტების დაყენება/ინსტალაცია, ტექნიკური მხარდაჭერა

და შეკეთება; ბითკოინითა და სხვა კრიპტოგრაფიული ვალუტებით გადახდასთან დაკავშირებული ელექტრონული და კომპიუტერული მოწყობილობების, მათ შორის, საგადახდო ტერმინალების, დაყენება/ინსტალაცია, ტექნიკური მხარდაჭერა და შეკეთება.

38 – მონაცემებისა და შეტყობინებების გადაცემა სხვადასხვა სატელეკომუნიკაციო საშუალებებითა და კავშირგაბმულობის არხებით; მონაცემთა ბაზებთან წვდომის უზრუნველყოფა; კავშირი კომპიუტერული ტერმინალებისა და საგადახდო ტერმინალების მეშვეობით; გლობალურ საინფორმაციო ქსელთან წვდომის დროის გააჩიარება; კავშირგაბმულობასთან დაკავშირებული ინფორმაცია; ელექტრონული შეტყობინებების გაგზავნა; ინტერნეტში საგადახდო პლატფორმების შექმნა და მართვა; ინტერნეტში ბითკოინითა და სხვა კრიპტოგრაფიული ვალუტებით გადახდის პლატფორმების შექმნა და მართვა; კავშირგაბმულობის მარშრუტიზაციისა და შეერთების მომსახურება; კავშირგაბმულობის მოწყობილობების გააჩიარება; კავშირი კომპიუტერული ტერმინალების მეშვეობით; მოდემების გააჩიარება; ელექტრონული ფოსტა; შეტყობინებების გასაგზავნი აპარატურის გააჩიარება; შეტყობინებების ელექტრონული დაფები [კავშირგაბმულობის სამსახური]; მონაცემთა ჩამოტვირთვის მომსახურება; მონაცემთა ბაზის სერვერთან წვდომის დროის გააჩიარება.

42 – კომპიუტერული მონაცემთა ბაზების აღდგენა; კომპიუტერული პროგრამების გამრავლება; ვებ-სერვერების გააჩიარება; კომპიუტერების გააჩიარება; კომპიუტერის პროგრამული უზრუნველყოფის გააჩიარება; კომპიუტერული ვირუსებისგან დაცვა; პროგრამული უზრუნველყოფის დაცვასთან დაკავშირებული კომპიუტერული პროგრამირების მომსახურება; ვებ-საიტების შექმნა და ტექნიკური უზრუნველყოფა; კომპიუტერების პროგრამული უზრუნველყოფის ინსტალაცია; კომპიუტერის პროგრამული უზრუნველყოფის დამუშავება; კომპიუტერის პროგრამურ უზრუნველყოფასთან დაკავშირებული კონსულტაციები; კომპიუტერის პროგრამული უზრუნველყოფის მოდერნიზაცია; კომპიუტერის პროგრამული უზრუნველყოფის ტექნიკური მომსახურება; კომპიუტერულ ტექნიკასთან დაკავშირებული კონსულტაციები; კომპიუტერული პროგრამების გამრავლება; კომპიუტერული სისტემების ანალიზი; კომპიუტერული სისტემების პროექტირება; მონაცემებისა და ინფორმაციული პროგრამების გადაამუშავება; მონაცემთა ან დოკუმენტაციის გადატანა ფიზიკური მატარებელიდან ელექტრონულზე; საძიებო საშუალებებით უზრუნველყოფა ინტერნეტში; ტექნიკური კვლევა; ტექნიკური პროექტების შესწავლა; ახალი პროდუქტებისა და მომსახურების კვლევა და

დანერგვა; კრიპტოგრაფიული და ბიომეტრიული პროგრამული უზრუნველყოფის დიზაინი, პროგრამირება, დანერგვა, გაქირავება, ტექნიკური მხარდაჭერა და განახლება; კომპიუტერული სისტემების მონიტორინგი დისტანციური წვდომით; კონსულტაცია და მომსახურება ინფორმაციული ტექნოლოგიების სფეროში; ყველა სახის ელექტრონული გადახდების სისტემის შექმნა, დანერგვა, ტექნიკური მხარდაჭერა და მართვა; ფიზიკური ფორმით წარმოდგენილი ინფორმაციისა და დოკუმენტაციის აციფრვა და ელექტრონულ ფორმატში გადაყვანა; პოსტინგი [გებ-გვერდის, მონაცემთა ბაზის]; პიროვნების კომპიუტერული ან ელექტრონული აუთენტიფიკაცია; აუთენტიფიკაციისა და ელექტრონული ხელმოწერის ციფრული სერტიფიკატების გამოშვება, მართვა და მასთან დაკავშირებული ტექნიკური მომსახურება; შიფრაცია/დეშიფრაციასთან და ღია და დახურული გასაღების ინფრასტრუქტურასთან დაკავშირებული ყველა სახის მომსახურება; კონსულტაციები კომპიუტერსა და ინტერნეტში დაცულობასა და უსაფრთხოებასთან დაკავშირებით.

(260) AM 2018 95671 A

(210) AM 95671

(220) 2017 12 26

(731) შპს „უნიფი“

ბაქოს ქ. 16, დიდუბე-ჩუღურეთის რაიონი,  
0112, თბილისი, საქართველო

(740) თამარ ხარაზიშვილი

(540)

## unicoin

(511)

9 – სავაჭრო ავტომატები და მექანიზმები აპარატებისათვის წინასწარი გადახდით; სალაროს აპარატები, საანგარიშო მანქანები, ინფორმაციის დასამუშავებელი ადჭურვილობა და კომპიუტერები, პროგრამული უზრუნველყოფა, მათ შორის და არამხოლოდ: ანგარიშის გამოსაწერი მოწყობილობა, აპარატები (სალაროს); ბანკომატები; ბილეთების გასაყიდი ავტომატები; ინტერფეისები კომპიუტერებისათვის; კომპიუტერის პერიფერიული მოწყობილობა; კომპიუტერის პროგრამული უზრუნველყოფა, ჩაწერილი; კომპიუტერული თამაშების პროგრამები; კომპიუტერული პროგრამები [ჩასატვირთი პროგრამული უზრუნველყოფა]; კომპიუტერული პროგრამები, ჩაწერილი; კომპლექტები ტელეფონისათვის (ხელის გარეშე სასაუბრო); კომუტატორები; კომუტაციის ელექტრული აპარატები; კომუტაციის მოწყობილობები [მონაცემების დასამუშავებელი მოწყობილობები]; მაგნიტურკოდიანი ბარათები; მაგნიტურკოდიანი საიდენტიფიკაციო სამაჯურები; მექანიზმები ავტომატებისათვის წინასწარი გადახდით; მექანიზმები ტელევიზორი-

სათვის წინასწარი გადახდით; მონაცემთა დასამუშავებელი მოწყობილობები; პროგრამები (კომპიუტერის ოპერაციული), ჩაწერილი; პროგრამები (კომპიუტერული) [ჩასატვირთი პროგრამული უზრუნველყოფა]; პროგრამები (კომპიუტერული თამაშების); პროგრამული უზრუნველყოფა (კომპიუტერის), ჩაწერილი; სკანერები [ინფორმაციის დასამუშავებელი მოწყობილობა]; სმარტ-ბარათები [მეხსიერების ბარათები მიკროპროცესორით]; ელექტრონული გადახდებისა და თანხების გადარიცხვის დამუშავების პროგრამული უზრუნველყოფა; პროგრამული უზრუნველყოფა, რომელიც უზრუნველყოფს პირის აუთენტიფიკაციას ან იდენტიფიკაციას კრიპტოგრაფიული, ბიომეტრიული ან სხვა მეთოდით/ტექნოლოგიით; პროგრამული უზრუნველყოფა, რომელიც აანალიზებს ტრანზაქციების რისკებს; პროგრამული უზრუნველყოფა, რომელიც, მონაცემთა ელექტრონული მიმოცვლის პროცესში, უზრუნველყოფს უსაფრთხოებასა და უკანონო შეღწევისგან დაცვას; პროგრამული უზრუნველყოფა მობილური ტელეფონებისთვის; სატელეკომუნიკაციო აპარატურა; პროცესორები [ინფორმაციის დასამუშავებელი ცენტრალური ბლოკები]; კომპიუტერული სერვერები; მონაცემთა ბაზების მართვის კომპიუტერული სისტემები; ელექტრონული საგადახლო ინსტრუმენტები და აპარატურა; დაცული საგადახლო ოპერაციების სისტემები; საბარათო კონტაქტიანი ან უკონტაქტო ელექტრონული გადახდის ტერმინალები; მიკროჩიპიანი ბარათების წამკითხველი ტერმინალები; ავტორიზაციის ბარათები; აუთენტიფიკაციის ბარათები; საკრედიტო და სადებეტო პარათები; ჩიპ ბარათები; საგადახლო ბარათები ან ბარათები წინასწარი გადახდით; პორტაბელური ელექტრონული მოწყობილობები; ელექტრონული აპარატურა და მოწყობილობა კომპიუტერთან ან/და სატელეკომუნიკაციო ქსელთან დისტანციური წვდომისთვის; დაცული ტერმინალები მონაცემთა გადაცემისთვის ბარათით ან უკონტაქტოდ; კრიპტოგრაფიული და ბიომეტრიული მოწყობილობები და აპარატურა; პროგრამული და აპარატურული უზრუნველყოფა, რომელიც განკუთვნილია ბითკოინითა და სხვა კრიპტოგრაფიული ვალუტებით გადახდებისთვის; პროგრამული და აპარატურული უზრუნველყოფა, რომელიც განკუთვნილია ახალი კრიპტოგრაფიული მონეტების თავდაპირველი საჯარო შეთავაზებისთვის.

35 – რეკლამა; მართვა საქმიან სფეროში; აღმინისტრირება საქმიან სფეროში, მათ შორის, და არამხოლოდ: ანალიზი (თვითღირებულების); ანგარიშების მდგომარეობაზე ანგარიშის შედგენა; ანგარიშის შედგენა (ანგარიშების მდგომარეობაზე); ანგარიშგაქტურის გამოწერა; აუტსორსინგი გარე რესურსების მოხიჯვის სამსახური [საქმიანობაში ხელშეწყობა]; აუქციონ-

ნით გაყიდვა; აფიშების განთავსება; გარე რეკლამა; გაქირავება (სავაჭრო ავტომატების); გაქირავება (საოფისე აპარატურისა და აღჭურვილობის); გაქირავება (სარეკლამო მასალის); გაქირავება (სარეკლამო სივრცის); დაკომპლექტება (პერსონალის); დამუშავება (ტექსტის); დამუშავების ადმინისტრირება (შესყიდვაზე შეკვეთების); კომპიუტერის მონაცემთა ბაზაში ინფორმაციის სისტემატიზაცია; კომპიუტერის მონაცემთა ბაზიდან ინფორმაციის შეგროვება; მონაცემთა ავტომატიზებული ბაზის მართვა; მონაცემთა მოძიება კომპიუტერულ ფაილებში მესამე პირთათვის; რადიორეკლამა; რეკლამა; რეკლამა ფოსტით; რეკლამის მაკეტინგები; რეპროდუცირება (დოკუმენტაციის); რჩევები მომხმარებლისათვის (კომერციული ინფორმაცია); საბუღალტრო აღრიცხვა; საგადასახადო დეკლარაციის შედგენა; საგადასახადო უწყისების მომზადება; სავაჭრო ავტომატების გაქირავება; ფასების შედარების სამსახური; კონსულტაციები ბიზნესის მართვისა და ორგანიზაციის საკითხებში; ბიზნესის ადმინისტრირება, განსაკუთრებით ინტერნეტის, კომუნიკაციებისა და ელექტრონული გადახდების სფეროში; ბაზრის კვლევა; ბაზრის შესწავლა; ბიზნეს კვლევები; მომსახურება და კონსულტაციები ონლაინ/ინტერნეტ გაყიდვების სფეროში, განსაკუთრებით რისკების გაანალიზების სისტემის შექმნის საკითხებში; მონაცემთა დამუშავება და მართვა; საკონსულტაციო მომსახურება საქონლისა და მომსახურების გაყიდვებთან დაკავშირებით, განსაკუთრებით საინფორმაციო ტექნოლოგიების, მონაცემთა მიმოცვლის, გადახდებისა და ფინანსების სფეროებში; ეკონომიკური პროგნოზირება; პერსონალის აყვანა და დასაქმება; საზოგადოებასთან ურთიერთობის სფეროში გაწეული მომსახურება; პროდუქციის წარდგენა და რეკლამირება ინტერნეტით; ბითკოინითა და სხვა კრიპტოგრაფიული ვალუტებით გადახდებთან დაკავშირებული პლატფორმის შექმნა, მართვა, ადმინისტრირება რეკლამირება და მიწოდება; ახალი კრიპტოგრაფიული მონეტების თავდაპირველ საჯარო შეთავაზებასთან დაკავშირებული კვლევა, კონსულტირება, მართვა, ადმინისტრირება და რეკლამირება.

36 – დაზღვევა; ფინანსებთან დაკავშირებული საქმიანობა; ფულად-საკრედიტო ოპერაციები; უძრავ ქონებასთან დაკავშირებული ოპერაციები, მათ შორის, და არამხოლოდ: ფულადი სახსრების გადარიცხვა ელექტრონული ანგარიშგების სისტემაში; გადაცვლა (ფულის); გამოშვება (საკრედიტოების); გამოშვება (სამგზავრო ჩეკების); გამოშვება (ფასიანი ქაღალდების); დადგენა (ჩეკების ნამდვილობის); დაფინანსება; თანაზიარი ფონდები; ინვესტირება; კლირინგი; მართვა (ფინანსების); ორგანიზება (ფულადი სახსრების შეგროვების); საბანკო მომსახურება;

საბანკო ოპერაციები ინტერნეტის მეშვეობით; სადებეტო ბარათებით მომსახურება; საკრედიტო ბარათებით მომსახურება; საკრედიტო ბარათების გამოშვება; საკრედიტო სააგენტოები; საქველმოქმედო სახსრების შეგროვება; სესხები [დაფინანსება]; ფასიანი ქაღალდების გამოშვება; ფულადი სახსრების შეგროვების ორგანიზება; ფულის გადაცვლა; ბანკებისა და ფინანსური ინსტიტუტების კონსულტირება; ფინანსური - ტემებისა და სხვა საფინანსო სფეროებში; კაპიტალისა და ფულადი სახსრების მოზიდვა; კაპიტალისა და ფულადი სახსრების ინვესტირება; ფინანსური კონსალტინგი და მომსახურება საგადახდო და ონლაინ/ინტერნეტ ტრანზაქციების განხორციელების დროს თაღლითობის თავიდან აცილების თაობაზე; დახმარება ვალების ამოღების პროცესში; ელექტრონულ საფულესთან და ელექტრონულ ფულთან დაკავშირებული ნებისმიერი მომსახურება და საქმიანობა; ნებისმიერი სახის საგადახდო ბარათით განხორციელებული ელექტრონული გადახდის დამუშავება და შესრულება; ინტერნეტით საქონლის ან მომსახურების შესყიდვისთვის განხორციელებული გადახდების დამუშავება და შესრულება; ფასდაკლებისა და დაგროვების ბარათებთან დაკავშირებული ფინანსური მომსახურება; ვალუტის გადაცვლის მომსახურებები; საგადახდო მომსახურებების მენეჯმენტი, მათ შორის, შესაბამისი ონლაინ/ინტერნეტ პლატფორმის შექმნა, მხარდაჭერა და ოპერირება; საგადახდო ბარათებთან დაკავშირებული მომსახურება; თანხების შეგროვების მომსახურება; გადახდებსა და ტრანზაქციების დამუშავებასთან დაკავშირებული ნებისმიერი საქმიანობა და მომსახურება; სწრაფი გადახდების მომსახურება; ბითკოინისა და სხვა კრიპტოგრაფიული ვალუტებით გადარიცხვა; ბითკოინისა და სხვა კრიპტოგრაფიული ვალუტების გადაცვლა სხვა კრიპტოგრაფიული ვალუტების გადაცვლა სხვა კრიპტოგრაფიული ან ოფიციალურ ვალუტაზე; ბითკოინისა და სხვა კრიპტოგრაფიული ვალუტების საგადახდო ინსტრუმენტების გამოშვება და ექვირინგი; ახალი კრიპტოგრაფიული მონეტების თავდაპირველი საჯარო შეთავაზებით ინვესტიციების, კაპიტალისა და ფულადი სახსრების მოზიდვა.

37 – საგადახდო ტერმინალების, დაყენება/ინსტალაცია, ტექნიკური მხარდაჭერა და შეკეთება; კრიპტოგრაფიული და ბიომეტრიული აპარატურის, მოწყობილობებისა და ინსტრუმენტების დაყენება/ინსტალაცია, ტექნიკური მხარდაჭერა და შეკეთება; ბითკოინითა და სხვა კრიპტოგრაფიული ვალუტებით გადახდასთან დაკავშირებული ელექტრონული და კომპიუტერული მოწყობილობების, მათ შორის, საგადახდო ტერმინალების, დაყენება/ინსტალაცია, ტექნიკური მხარდაჭერა და შეკეთება.



38 – მონაცემებისა და შეტყობინებების გადაცემა სხვადასხვა სატელეკომუნიკაციო საშუალებებითა და კავშირგაბმულობის არხებით; მონაცემთა ბაზებთან წვდომის უზრუნველყოფა; კავშირი კომპიუტერული ტერმინალებისა და საგადახდო ტერმინალების მეშვეობით; გლობალურ საინფორმაციო ქსელთან წვდომის დროის გაქირავება; კავშირგაბმულობასთან დაკავშირებული ინფორმაცია; ელექტრონული შეტყობინებების გაგზავნა; ინტერნეტში საგადახდო პლატფორმების შექმნა და მართვა; ინტერნეტში ბითკოინითა და სხვა კრიპტოგრაფიული ვალუტებით გადახდის პლატფორმების შექმნა და მართვა; კავშირგაბმულობის მარშრუტიზაციისა და შეერთების მომსახურება; კავშირგაბმულობის მოწყობილობების გაქირავება; კავშირი კომპიუტერული ტერმინალების მეშვეობით; მოდემების გაქირავება; ელექტრონული ფოსტა; შეტყობინებების გასაგზავნი აპარატურის გაქირავება; შეტყობინებების ელექტრონული დაფები [კავშირგაბმულობის სამსახური]; მონაცემთა ჩამოტვირთვის მომსახურება; მონაცემთა ბაზის სერვერთან წვდომის დროის გაქირავება.

42 – კომპიუტერული მონაცემთა ბაზების აღდგენა; კომპიუტერული პროგრამების გამრავლება; ვებ-სერვერების გაქირავება; კომპიუტერების გაქირავება; კომპიუტერის პროგრამული უზრუნველყოფის გაქირავება; კომპიუტერული ვირუსებისგან დაცვა; პროგრამული უზრუნველყოფის დაცვასთან დაკავშირებული კომპიუტერული პროგრამირების მომსახურება; ვებ-საიტების შექმნა და ტექნიკური უზრუნველყოფა; კომპიუტერების პროგრამული უზრუნველყოფის ინსტალაცია; კომპიუტერის პროგრამული უზრუნველყოფის დამუშავება; კომპიუტერის პროგრამურ უზრუნველყოფასთან დაკავშირებული კონსულტაციები; კომპიუტერის პროგრამული უზრუნველყოფის მოდერნიზაცია; კომპიუტერის პროგრამული უზრუნველყოფის ტექნიკური მომსახურება; კომპიუტერულ ტექნიკასთან დაკავშირებული კონსულტაციები; კომპიუტერული პროგრამების გამრავლება; კომპიუტერული სისტემების ანალიზი; კომპიუტერული სისტემების პროექტირება; მონაცემებისა და ინფორმაციული პროგრამების გადაამუშავება; მონაცემთა ან დოკუმენტაციის გადატანა ფიზიკური მატარებელიდან ელექტრონულზე; საძიებო საშუალებებით უზრუნველყოფა ინტერნეტში; ტექნიკური კვლევა; ტექნიკური პროექტების შესწავლა; ახალი პროდუქტებისა და მომსახურების კვლევა და დანერგვა; კრიპტოგრაფიული და ბიომეტრიული პროგრამული უზრუნველყოფის დიზაინი, პროგრამირება, დანერგვა, გაქირავება, ტექნიკური მხარდაჭერა და განახლება; კომპიუტერული სისტემების მონიტორინგი დისტანციური წვდომით; კონსულტაცია და მომსახურება ინფორმაციული ტექნოლოგიების სფეროში; ყველა სახის

ელექტრონული გადახდების სისტემის შექმნა, დანერგვა, ტექნიკური მხარდაჭერა და მართვა; ფიზიკური ფორმით წარმოდგენილი ინფორმაციისა და დოკუმენტაციის აციფერა და ელექტრონულ ფორმატში გადაყვანა; ჰოსტინგი [ვებ-გვერდის, მონაცემთა ბაზის]; პიროვნების კომპიუტერული ან ელექტრონული აუთენტიფიკაცია; აუთენტიფიკაციისა და ელექტრონული ხელმოწერის ციფრული სერთიფიკატების გამოშვება, მართვა და მასთან დაკავშირებული ტექნიკური მომსახურება; შიფრაცია/დეშიფრაციასთან და ღია და დახურული გასაღების ინფრასტრუქტურასთან დაკავშირებული ყველა სახის მომსახურება; კონსულტაციები კომპიუტერსა და ინტერნეტში დაცულობასა და უსაფრთხოებასთან დაკავშირებით.

(260) AM 2018 95709 A

(210) AM 95709

(220) 2017 12 28

(731) ბიმ სანტორი უკლიმიტედ

2 ლონგვოლკ როუდ სტოკლი პარკ, უხბრიჯი, მიდლესექს, UB11 1BA, გაერთიანებული სამეფო

(740) შალვა გვარამაძე

(540)

## ARDMORE LEGACY

(511)

33 – ალკოჰოლიანი სასმელები (ღუდის გარდა); ვისკი.

(260) AM 2018 95751 A

(210) AM 95751

(220) 2018 01 04

(731) ნიკოლოზ სარაჯევი

გრ. ხანძთელის ქ.3, 0117, თბილისი, საქართველო

(540)



(591) მუქი მწვანე, თეთრი

(531) 11.01.04; 28.19; 29.01.12

(511)

43 – საკვები პროდუქტებითა და სასმელებით უზრუნველყოფა; დროებითი საცხოვრებელი უზრუნველყოფა.

(260) AM 2018 95752 A  
(210) AM 95752  
(220) 2018 01 04  
(731) ნიკოლოზ სარაჯევი  
გრ. ხანძთელის ქ. 3, 0117, თბილისი,  
საქართველო  
(540)

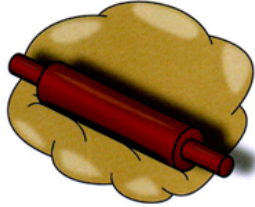

ცომი

TSOM

(591) შავი, თეთრი, კრემისფერი, ყავისფერი  
(531) 08.01.25; 11.01.22; 26.13.25; 27.05.02; 27.05.11;  
29.01.13

(511)  
30 – ყავა, ჩაი, კაკაო და ხელოვნური ყავა; ბრინჯი, ტაპიოკა (მანიოკა) და საგო; ფქვილი და მარცვლოვანი პროდუქტი, პურ-ფუნთუშეული, საკონდიტრო ნაწარმი, საკვები ყინული, შაქარი, თაფლი, ბადაგი; საფუარი, საცხობი ფხვნილები; მარილი, მდოგვი; ძმარი, სოუსები (საკაზმები); სანელებლები, ყინული.

(260) AM 2018 95831 A  
(210) AM 95831  
(220) 2018 01 05  
(731) ზურაბ მოგვლაძე  
ჭავჭავაძის ქ. 10, დაბა განთიადი, ვაგრა,  
საქართველო  
(540)

Mzei  
მზეი

(591) შავ-თეთრი  
(511)  
30 – ყავა, ჩაი, კაკაო, შაქარი, ბრინჯი, ტაპიოკა (მანიოკა), საგო, ყავის შემცველები; ფქვილი და მარცვლოვანი პროდუქტი, პურ-ფუნთუშეული, საკონდიტრო ნაწარმი, ნაყინი; თაფლი, ბადაგის ვაჟინი; საფუარი, საცხობი ფხვნილები; მარილი, მდოგვი; ძმარი, საკაზმები; სანელებლები; საკვები ყინული.

31 – სოფლის მეურნეობის, ბაღჩა-ბაღისა და ტყის პროდუქტები და მარცვლეული, რომელიც არ მიეკუთვნება სხვა კლასებს; ცოცხალი ცხოველები; ცოცხალი ხილი და ბოსტნეული; თესლეული, ცოცხალი მცენარეები და ყვავილები; ცხოველთა საკვები; ალაო.

33 – ალკოჰოლიანი სასმელები (ლუდის გარდა).

(260) AM 2018 95835 A  
(210) AM 95835  
(220) 2018 01 08  
(731) მზია მაღლაკელიძე  
კოტნე დადიანის ქ. 315, ბ. 15, 0192,  
თბილისი, საქართველო  
(740) გიორგი თაქთაქიშვილი  
(540)

წისკვილი

(591) შავ-თეთრი  
(511)  
43 – რესტორნები, კაფეები, კაფეტერიები, სასაუზმეები; საკვების დამზადება შეკვეთით და შინ მიტანა; ავეჯის, მაგიდის თეთრეულისა და ჭურჭლის გაქირავება; სასტუმროები, პანსიონები, მოტელები.

(260) AM 2018 95928 A  
(210) AM 95928  
(220) 2018 01 10  
(731) მასტერკარდ ინტერნეშენელ  
ინკორპორეტიდ  
2000 პერჩეიზ სტრიტ, პერჩეიზ, ნიუ-იორკი,  
10577, აშშ  
(740) თამარ კოჭლამაზაშვილი  
(540)



mastercard  
მასტერქარდი

(591) წითელი, ნარინჯისფერი, ყვითელი, შავი  
(531) 26.01.06; 27.05.05; 28.05; 29.01.12  
(511)

9 – სამეცნიერო, საზღვაო, გეოდეზიური, ფოტოგრაფიული, კინემატოგრაფიული, ოპტიკური, ამწონი, გამზომი, სასიგნალო, საკონტროლო (შემოწმების), სამაშველო და სასწავლო ხელსაწყოები და ინსტრუმენტები; ელექტრობის გადაცემის, განაწილების, გარდაქმნის, დაგროვების, რეგულირების ან მართვის ხელსაწყოები და ინსტრუმენტები; ხმის ან გამოსახულების ჩამწერი, გადამცემი და აღმწარმოებელი აპარატურა; ინფორმაციის მაგნიტური მატარებლები, ხმის ჩამწერი დისკები; კომპაქტდისკები, დივიდი და სხვა ციფრული ჩამწერი საშუალებები; მექანიზმები აპარატებისათვის წინასწარი გადახდით; საღაროს აპარატები, საანგარიშო მანქანები, იფორმაციის დასამუშავებელი აღჭურვილობა, კომპიუტერები; კომპიუტერის პროგრამული უზრუნველყოფა და კომპიუტერული პროგრამები (კომპიუტერის ჩატვირთვადი/ჩაწერილი პროგრამული უზრუნველყოფა); კომპიუტერის ოპერაციუ-

ლი პროგრამები, ჩაწერილი; კომპიუტერის აპარატურული საშუალებები და კომპიუტერული პროგრამები (ჩაწერილი და/ან ჩატვირთვადი) გადახდების, საბანკო ოპერაციების, საკრედიტო ბარათების, სადებეტო ბარათების, გადახდის ბარათების, ბანკომატების, შენახული თანხების, ფულადი სახსრების ელექტრონული გადაგზავნის სისტემების, ანგარიშების გადახდაზე მონაცემების ელექტრონული დამუშავების და გადაგზავნის ფულადი სახსრების გადახდის (ფინანსური ხარჯების), ტრანზაქციების იდენტიფიკაციის, მარშრუტიზაციის, ელექტრონული გადახდების, ავტორიზაციასთან და გადახდასთან დაკავშირებული მომსახურების, თაღლითობის გამოვლენის და კონტროლის, ავარიულ სიტუაციებში აღდგენის და დაშიფვრის/გაშიფვრის გამარტივებისთვის და მართვისთვის; სამეცნიერო ხელსაწყოები, აპარატები და იარაღები; ინფორმაციის მაგნიტური მატარებლები, ხმის ჩამწერი დისკები, ჩამწერი დისკები; მექანიზმები წინასწარი გადახდის აპარატებისთვის; საღაროს აპარატები; ინფორმაციის დამუშავებისთვის განკუთვნილი მოწყობილობა; კომპიუტერები, კომპიუტერის აპარატურული საშუალებები, კომპიუტერის პროგრამული უზრუნველყოფა პროგრამები კომპიუტერებისთვის; ტელესაკომუნიკაციო და ელექტროაპარატები, ხელსაწყოები და იარაღები, კერძოდ, აპარატურა, ხელსაწყოები მონაცემების, რეგისტრაციისთვის, გადაცემისთვის და აღწარმოებისთვის, მათ შორის, ხმის და გამოსახულების; საბუღალტრო მანქანები; აპარატურა საფინანსო ანგარიშების თვალის მიდევნებისთვის, მართვისთვის და ანალიზისათვის გლობალური კომპიუტერული ქსელის მეშვეობით; კომპიუტერის აპარატურული საშუალებები და კომპიუტერის პროგრამული უზრუნველყოფა, კერძოდ, ლოკალური კომპიუტერული ქსელების და გლობალური კომპიუტერული ქსელების, შემუშავებისთვის, ტექნიკური მომსახურებისთვის და გამოყენებისთვის; სისტემები მესხიერების ბარათებიდან ინფორმაციის წაკითხვისთვის და სისტემები დამსსომებელი მოწყობილობებიდან ინფორმაციის წაკითხვისთვის, კერძოდ, ინტეგრირებულ სქემებზე მესხიერებიდან და საკრედიტო, საბანკო ბარათების მესხიერებიდან; ჩატვირთვადი ელექტრონული პუბლიკაციები; საბეჭდო აპარატურა, მათ შორის, საბეჭდო აპარატურა, ინფორმაციის დამუშავების სისტემებისთვის და საფინანსო ტრანზაქციების სისტემებისთვის; მაკოდირებელი მოწყობილობები და მადეკოდირებელი მოწყობილობები; მოდემები; კომპიუტერის აპარატურული საშუალებები და კომპიუტერის პროგრამული უზრუნველყოფა გადახდის ოპერაციების გამარტივებისთვის ელექტრონული საშუალებების დახმარებით უკაბელო ქსელში, გლობალურ კომპიუტერულ ქსელში და/ან მობილური ტელესაკომუნიკაციო

მოწყობილობების დახმარებით; კომპიუტერის აპარატურული საშუალებები და პროგრამული უზრუნველყოფა დაშიფვრისთვის, შიფრის გასაღები, ციფრული სერტიფიკატები, ციფრული ხელმოწერები, პროგრამული უზრუნველყოფა მონაცემთა უსაფრთხო შენახვისათვის და კლიენტების კონფიდენციალური ინფორმაციის მოძიებისთვის და გადაცემისთვის, რომელსაც იყენებენ კერძო პირები, საბანკო დაწესებულებები და საფინანსო-საკრედიტო დაწესებულებები; კომპიუტერის აპარატურული მოწყობილობები და პროგრამული უზრუნველყოფა, რომელიც აძლევს მახლობელი ველის კომუნიკაციების (NFC) მოწყობილობების და რადიოსიხშირული იდენტიფიკაციის (RFID) მოწყობილობების იდენტიფიკაციას და ავთენტიფიკაციას; კომპიუტერის აპარატურული მოწყობილობები და პროგრამული უზრუნველყოფა, რომელიც შეიცავს ელექტრონულ საფულეს, რომელიც ინახავს ინფორმაციას მომხმარებლის ანგარიშზე კუპონების გაუჩერების, გაუჩერების კოდების და ფასდაკლებების მიღებისთვის საცალო ვაჭრობისას და ერთგულებისთვის ფულადი ანაზღაურების მიღებისთვის, რომელიც შეიძლება ჩაირიცხოს მათ ანგარიშზე; ჩატვირთვადი კომპიუტერული პროგრამები და გამოყენებითი პროგრამული უზრუნველყოფა მობილური ტელეფონებისთვის და სხვა ციფრული მოწყობილობებისთვის, რომლებიც შეიცავს ელექტრონულ საფულეს, რომელიც მომხმარებლებს აძლევს ფასების შედარებაზე ინფორმაციის, პროდუქციის (საქონლის) მიმოხილვის, სხვა საცალო მოვაჭრეების, და ფასდაკლებებზე ინფორმაციის წვდომის შესაძლებლობას; პროგრამული დანართები უკონტაქტო გადახდის ტერმინალებთან გამოყენებისთვის, რაც სავაჭრო ობიექტებს აძლევს უკონტაქტო მობილური სავაჭრო ოპერაციების მიღების, უკონტაქტო ლოიალურობის პროგრამების, კუპონების, ფასდაკლებების, გაუჩერების და სპეციალური შეთავაზებების მიღების შესაძლებლობას; პროგრამული უზრუნველყოფა, რომელიც სავაჭრო ობიექტებს აძლევს კუპონების, ფასდაკლებების, გაუჩერების და სპეციალური შეთავაზებების გადაცემის შესაძლებლობას პირდაპირ მომხმარებლების მობილურ სატელეკომუნიკაციო მოწყობილობებზე, რომლებიც დაკავშირებულია რადიოსიხშირული იდენტიფიკაციის (RFID) მოწყობილობებით ან მახლობელი ველის კომუნიკაციებით (NFC); პროგრამული უზრუნველყოფა, რომელიც სავაჭრო ობიექტებს აძლევს შესაძლებლობას განათავსონ სმარტ პლაკატები (ვანცხადებები) საცალო და საბითუმო ვაჭრობის მაღაზიებში, რომლებშიც მომხმარებლებს შეუძლიათ შესვლა თავიანთი მობილური კავშირგაბმულობის მოწყობილობებით კუპონების, ფასდაკლებების, გაუჩერების, და სპეციალური შეთავაზებების მისაღებად, რომ-

ლებიც მოწოდებულია უკონტაქტო რადიოსიხშირული იდენტიფიკაციის (RFID) მოწყობილობებით ან მახლობელი ველის კომუნიკაციებით (NFC); ინტეგრალური მიკროსქემები მობილურ ტელეფონებში და რადიოსიხშირული იდენტიფიკაციის (RFID) მოწყობილობებში ან მახლობელი ველის კომუნიკაციების (NFC) მოწყობილობებში გამოყენებისთვის; ბარათები მაგნიტური კოდით და ბარათები, რომლებიც შეიცავენ ინტეგრალურ სქემებიან ჩიპებს (სმარტ-ბარათები); უსაფრთხოების კოდირებული ბარათები (კოდირებული ბარათები-საშვები); ნამდვილობის დამადასტურებელი კოდირებული ბარათები დაცვის ელემენტებით; საიდენტიფიკაციო კოდირებული ბარათები დაცვის ელემენტებით; ჰოლოგრამების შემცველი ბარათები (კოდირებული); გადახდის ბარათები, საბანკო ბარათები, საკრედიტო ბარათები, სადებეტო ბარათები, სმარტ ბარათები, ბარათები შენახული თანხით სასხრების ჩადებული ლიმიტით, ელექტრონული მონაცემების მატარებელი ბარათები, გადახდის ბარათები და კოდირებული გადახდის ბარათები; საბანკო ბარათები, კერძოდ, საბანკო ბარათები მაგნიტური კოდით, და საბანკო ბარათები, რომლებიც იყენებენ მაგნიტურ დამსხმებელ მოწყობილობას და მეხსიერებას ინტეგრალურ სქემებზე; გადახდის ბარათებიდან წამკითხავი მოწყობილობები; მაგნიტური კოდირებული ბარათებიდან წამკითხავი მოწყობილობები, მაგნიტური წამკითხავი მოწყობილობები კოდირებული ბარათებისთვის, ელექტრონული მონაცემების მატარებელი ბარათებიდან წამკითხავი მოწყობილობები; დაშიფვრის ელექტრონული ბლოკები, კომპიუტერის აპარატურული საშუალებები, კომპიუტერის ტერმინალები, კომპიუტერის პროგრამული უზრუნველყოფა, რომლებიც განკუთვნილია საფინანსო მომსახურების სფეროში, საბანკო საქმიანობაში და ტელესაკომუნიკაციო დარგში გამოყენებისთვის; კომპიუტერის პროგრამული უზრუნველყოფა, რომელიც შემუშავებულია სმარტ-ბარათების ტერმინალებთან და წამკითხავ მოწყობილობებთან ურთიერთქმედების უზრუნველსაყოფად; ტელეფონებში და კავშირის სხვა საშუალებებში ჩაშენებული კომპიუტერის მიკროსქემები, ჩიპები; ტელესაკომუნიკაციო მოწყობილობები; ნავაჭრის საფასურის გადახდის ტერმინალები და კომპიუტერის პროგრამული უზრუნველყოფა გარიგებებზე ინფორმაციის, საიდენტიფიკაციო ინფორმაციის და ფინანსური ინფორმაციის გადაცემისთვის, ასახვისთვის და შენახვისთვის საფინანსო მომსახურებაში, საბანკო საქმიანობაში და ტელესაკომუნიკაციო დარგში გამოყენებისთვის; რადიოსიხშირული იდენტიფიკაციის მოწყობილობები (ტრანსპონდერები); ელექტრონული საკონტროლო მოწყობილობები გადახდის პლასტიკური ბარათების, საბანკო ბარათების, საკრედიტო

ბარათების, სადებეტო ბარათების და გადახდის ბარათების ნამდვილობის შემოწმებისათვის; მანქანები, ავტომატები ნაღდი ფულის გაცემისათვის; კომპიუტერების პერიფერიული მოწყობილობები და ელექტრონული საქონელი, კერძოდ, კალკულატორები, ჯიბის ელექტრონული ორგანიზერები, ელექტრონული ბლოკნოტები, ჯიბის დამგეგმავები, მობილური ტელეფონები, პლანშეტური კომპიუტერები, ციფრული ამოკითხავები და პერსონალური ციფრული დამხმარეები (PDAs), ავარიული სასიგნალო მოწყობილობები; მაუსის ქვესადებები; ხანძარსაწინააღმდეგო აპარატურა; ნაწილები და მათგან შედგენილი ელემენტები ზემოთ ჩამოთვლილი ყველა საქონლისთვის.

35 – რეკლამა, ბიზნესის მართვა; ბიზნესის ადმინისტრირება; საოფისე საქმიანობა; კონსულტაციები ბიზნესის სფეროში; ბიზნესის კვლევა; კომერციული ინფორმაციის სააგენტოები; საქონლის პრეზენტაცია ტელესაკომუნიკაციო საშუალებებზე საცალო ვაჭრობის მიზნებისთვის; ფასების შედარების მომსახურება; გამოფენების ორგანიზება კომერციული ან სარეკლამო მიზნებისთვის; კონსულტაციები მარკეტინგის სფეროში; ბაზრის შესწავლა; ბარათების მფლობელების მყიდველობითი ქცევის თვალის მიდევნება, ანალიზი, პროგნოზირება და მასზე ინფორმაციის შემოთავაზება; მესამე პირების საქონლის და მომსახურების რეალიზაციის სტიმულირება, ხელშეწყობა წახალისების და შეღავათების საშუალებების შეთავაზების მეშვეობით, რომელთა ფორმირებაც ხდება საკრედიტო, სადებეტო და გადახდის ბარათების გამოყენებისას; ლოიალურობის პროგრამების და ბონუსების პროგრამების ადმინისტრირება; დახმარება კომერციული ან სამრეწველო საწარმოების მართვაში და დახმარება ბიზნესის მართვაში; კომერციული საქმიანობის შეფასება; კონსულტაციები ბიზნესის მართვის საკითხებთან დაკავშირებით; კვლევები მარკეტინგის სფეროში; სტატისტიკური ინფორმაცია (საქმიანი); ანგარიშების ამონაწერების მომზადება; საბუღალტრო წიგნების წარმოება (საბუღალტრო აღრიცხვა); კვლევები ბიზნესის სფეროში; მომსახურება საზოგადოებრივი ურთიერთობების სფეროში; სარეკლამო ტექსტების გამოქვეყნება; სარეკლამო ფურცლების, ბროშურების გამოშვება, გამოცემა; საცალო ვაჭრობის მომსახურება, შემოთავაზებული ტელესაკომუნიკაციების მობილური საშუალებების მეშვეობით საკრედიტო ბარათების და სადებეტო ბარათების შეთავაზებასთან დაკავშირებით; საცალო ვაჭრობის მომსახურება, შემოთავაზებული ონლაინურ რეჟიმში ქსელების ან სხვა ელექტრონული საშუალებების მეშვეობით ელექტრონულ-გაციფრული ინფორმაციის გამოყენებით საკრედიტო ბარათების და სადებეტო ბარათების შეთავაზებასთან დაკავშირებით; კო-

მპიუტერის მონაცემთა ბაზების მართვა; მესამე პირების კონცერტების და კულტურული ღონისძიებების რეკლამირება/წინ წაწევა, გამოფენების/ექსპოზიციების ორგანიზება კომერციული ან სარეკლამო მიზნებით; ტრანსპორტირების, მოგზაურობის, სასტუმროების, დროებითი საცხოვრებელი ბინების, კვების პროდუქტების და მზა კერძების, სპორტის, გართობების და ღირსშესანიშნაობების დათვალიერების, ტურისტული სააგენტოების და ტარიფების, განრიგთან, გადახიდვის ხერხებთან, მოგზაურობის ორგანიზებასთან დაკავშირებული ინფორმაციის რეკლამა; ინფორმაციის შეთავაზება, რომელიც დაკავშირებულია საქონლის და მომსახურების შექმნასთან ონლაინურ რეჟიმში ინტერნეტის და სხვა კომპიუტერული ქსელების მეშვეობით; საფინანსო ანგარიშგების მართვა; ზემოთ ჩამოთვლილ ყველა მომსახურებასთან დაკავშირებით ინფორმაციის და კონსულტაციების შეთავაზება.

36 – დაზღვევა; ფინანსური საქმიანობა; უძრავ ქონებასთან დაკავშირებული საქმიანობა; ფინანსური კონსულტაციები; ფინანსური ინფორმაცია; საფინანსო მომსახურება, კერძოდ, საბანკო მომსახურება, საკრედიტო ბარათების მომსახურება, სადებეტო ბარათების მომსახურება, გადახდის/ანგარიშსწორების ბარათების მომსახურება, ლიმიტირებული სახსრების მქონე წინასწარი გადახდის ბარათების მომსახურება, ელექტრონული საკრედიტო და სადებეტო ტრანზაქციები, გადახდებთან და გადახდაზე ანგარიშების წარდგენასთან დაკავშირებული მომსახურება, ფულადი სახსრების გაცემა, ჩეკების ნამდვილობის დადგენა, ჩეკების განაღდება, დეპოზიტებთან წვდომის შეთავაზება და ბანკომატების მომსახურება, ტრანზაქციების ავტორიზაციის და ანგარიშსწორების მომსახურება, ტრანზაქციების შეჯერება, ფულადი სახსრების მართვა, კონსოლიდირებული ფონდების საანგარიშსწორებო მომსახურება, კონსოლიდირებული სადავო საკითხების დამუშავება, საინფორმაციო მომსახურება მონაცემთა საცავებთან/ბანკებთან, კლიენტების პროფაილებთან და მათთან შეერთებასთან, წვდომასთან, დავების ლიკვიდაციასთან/მოგვარებასთან დაკავშირებით და მომსახურება კაპიტალის გადაადგილებაზე გადახდის ბარათების სფეროში; ელექტრონული გადახდების დამუშავებასთან დაკავშირებული მომსახურება, საგადასახადო ტრანზაქციების ნამდვილობის შემოწმებასთან და კონტროლთან დაკავშირებული მომსახურება, ფულადი სახსრების გადაადგილების მომსახურება, კერძოდ, უსაფრთხო ელექტრონული ტრანზაქციები/ოპერაციები ფულადი სახსრებით და ფულადი სახსრების ელექტრონული გადაგზავნა საზოგადოებრივი კომპიუტერული ქსელების მეშვეობით ელექტრონული ვაჭრობის, ფულადი სახსრების ელ-

ექტრონული გადაადგილების გამარტივებისთვის; ფინანსური ინფორმაციის შეთავაზება, კერძოდ, საკრედიტო და სადებეტო ბარათებზე მონაცემების და ანგარიშების, ფულადი სახსრების ელექტრონული გადარიცხვა და ვალუტის გადაცვლის მომსახურება, მესამე პირებისთვის რისკების ფინანსური შეფასების და მართვის მომსახურება სამომხმარებლო კრედიტების სფეროში; ფინანსური ინფორმაციის გავრცელება გლობალური კომპიუტერული ქსელის მეშვეობით, კომპიუტერით შემოთავაზებული ფინანსური ინფორმაცია უსაფრთხო საინფორმაციო კომპიუტერული ქსელის მეშვეობით და ზემოთ მითითებულ ყველა მომსახურებასთან დაკავშირებული კონსულტაციები; ფინანსური მომსახურება საცალო ვაჭრობის მომსახურების მხარდაჭერისათვის, რომელიც შემოთავაზებულია კავშირის მობილური საშუალებების მეშვეობით, კერძოდ, გადახდა უსადენო მოწყობილობების მეშვეობით; საცალო ვაჭრობის მომსახურების მხარდაჭერისათვის ფინანსური მომსახურების შეთავაზება ონლაინურ რეჟიმში ელექტრონული ქსელების მეშვეობით; ფინანსური ანალიზი და კონსულტაციები; საბანკო და საკრედიტო მომსახურება; საკრედიტო ბარათების, სადებეტო ბარათების, ანგარიშსწორების ბარათების და ლიმიტირებული სახსრების მქონე წინასწარი გადახდის ბარათების მომსახურება; ჩეკების ნამდვილობის შემოწმება; ფინანსური ტრანზაქციების დამუშავება, გაფორმება, როგორც ონლაინურ რეჟიმში მონაცემთა კომპიუტერული ბაზების ან ტელესაკომუნიკაციო საშუალებების მეშვეობით, ისე გაყიდვის ადგილებზე; ტექნოლოგიური სამსახურები (დოკუმენტების დამუშავება/გაფორმება) ფინანსური ტრანზაქციებისათვის, რომლებსაც ახორციელებენ ბარათების მფლობელები ბანკომატების მეშვეობით; ბარათების მფლობელისათვის ბალანსზე ფულის შეტანა-გამოტანაზე დაწერილებითი ინფორმაციის შეთავაზება ბანკომატების მეშვეობით; ფინანსური ანგარიშსწორების და ფინანსური ავტორიზაციის მომსახურება ფინანსური გადახდების ოპერაციებთან, ტრანზაქციებთან დაკავშირებით; დაზღვევა მოგზაურობის, მგზავრობის დროს; სამგზავრო ჩეკების და ვაუჩერების გაცემა და განაღდება; გადამხდელების ავთენტიფიკაცია; ფინანსური ინფორმაციის შემოწმება; ფინანსური ჩანაწერების ტექნიკური მხარდაჭერა; შორეული (დისტანციური) გადახდების მომსახურება; ფულადი სახსრების ჩადებულ ლიმიტით შენახული სახსრების მქონე ელექტრონული გადახდის სისტემების (საფულეების) მომსახურება, ელექტრონული გადახდების მომსახურება და ტრანზაქციების ავტორიზაციის და დაფარვის მომსახურება; სადებეტო და საკრედიტო მომსახურების შეთავაზება რადიოსიხშირული საიდენტიფიკაციო მოწყობილობების (ტრანსპონდერების)

დახმარებით; სადებეტო და საკრედიტო მომსახურების შეთავაზება კავშირგაბმულობის და ტელესაკომუნიკაციო მოწყობილობების დახმარებით; საცალო ვაჭრობის მომსახურების მხარდაჭერისთვის ფინანსური მომსახურების შეთავაზება მობილური ტელესაკომუნიკაციო საშუალებების, მათ შორის, უსადენო მოწყობილობების მეშვეობით; სადებეტო და საკრედიტო ტრანზაქციების დამუშავება ტელეფონით და ტელესაკომუნიკაციო მოწყობილობების მეშვეობით; საცალო ვაჭრობის მომსახურების მხარდაჭერისთვის ფინანსური მომსახურების შეთავაზება ონლაინურ რეჟიმში ქსელების ან სხვა ელექტრონული საშუალებების მეშვეობით, რომლებიც იყენებენ ინფორმაციას ელექტრონულ-გაციურ ფორმაში; ვალუტის გადაცვლის მომსახურება, კერძოდ, ვალუტის, მათ შორის ელექტრონული ფულადი სახსრების უსაფრთხო გადაცვალა კომპიუტერული ქსელების საშუალებით, რომლებიც ხელმისაწვდომია სმარტ ბარათებით; ვებ-საიტის მეშვეობით ანგარიშების გადახდის მომსახურების შეთავაზება; ელექტრონული საბანკო მომსახურება გლობალური კომპიუტერული ქსელის მეშვეობით, ელექტრონული მობილური საბანკო მომსახურება, ელექტრონული გადახდის მომსახურება, რომელიც მოიცავს ანგარიშის გადახდის მონაცემების დამუშავებას და გადაცემას; საინფორმაციო ცენტრის ფინანსური სერვისები; ბანკთშორის გადაცემის მომსახურება, კერძოდ, ბანკიდან ბანკში ფულის პირდაპირი ელექტრონული ტრანსფერები და საბანკო ანგარიშზე ინფორმაციის შეთავაზება ტელეფონით; დისტანციური საბანკო მომსახურება; ფინანსური მომსახურების შეთავაზება ტელეფონით ან გლობალური კომპიუტერული ქსელის ან ინტერნეტის მეშვეობით; ფინანსური მომსახურება, კერძოდ, უკონტაქტო მობილური გადახდების უზრუნველყოფა საცალო ვაჭრობის, ონლაინ ვაჭრობის და საბითუმო ვაჭრობის ადგილებზე; ფინანსური მომსახურება, კერძოდ, დრუბლოვანი ელექტრონული საფულის უზრუნველყოფა, რომელიც ინახავს ინფორმაციას კლიენტის ანგარიშზე, საცალო ვაჭრობის მაღაზიებში კუპონების, ვაუჩერების, ვაუჩერების კოდების და ფასდაკლების წვდომისათვის და ერთგულების ბარათების ან ფულად-საკრედიტო ანაზღაურების მისაღებად, რომელიც შეიძლება ჩარიცხულ იქნეს მათ ანგარიშებზე ნაღდი ფულის დაბრუნების სისტემის მეშვეობით; მომსახურება უძრავი ქონების სფეროში; უძრავი ქონების შეფასება; უძრავ ქონებაში ინვესტიციების მართვა; უძრავ ქონებაში ინვესტირების სფეროში მომსახურება; უძრავი ქონების დაზღვევა; დაზღვევა ქონების/საკუთრების მფლობელებისათვის; ქონების და საკუთრების დაზღვევასთან დაკავშირებული მომსახურება; ფინანსირება უძრავი ქონების სფეროში; უძრავ ქონებასთან დაკავ-

შირებული ოპერაციებისას საბროკერო მომსახურება/შუამავლობა; უძრავი ქონების შეფასება; უძრავი ქონების სააგენტოების მომსახურება; უძრავი ქონების ღირებულების განსაზღვრა; უძრავი ქონების მართვა; უძრავ ქონებასთან დაკავშირებული ფინანსური ოპერაციების მართვა; იპოთეკური კრედიტების, და უძრავი ქონების დაგირავებით სესხების შეთავაზება; უძრავი ქონების მშენებლობასთან დაკავშირებული ფინანსური მომსახურება; ფინანსური საბროკერო მომსახურება უძრავი ქონების სფეროში; ფინანსური მომსახურება, რომელიც დაკავშირებულია უძრავ ქონებასთან, შენობებთან და ნაგებობებთან; უძრავი ქონების შეძენისას შეთავაზებული ფინანსური მომსახურება; უძრავი ქონების დაგირავების საფუძველზე საკრედიტო ხელშეკრულებების და სესხებთან დაკავშირებული შეთანხმებების მომზადება, შედგენა; უძრავი ქონების ერთობლივი მფლობელობის მომზადება, შედგენა; უძრავი ქონების შესყიდვისთვის ფინანსური უზრუნველყოფის ორგანიზება; დახმარება უძრავი ქონების შეძენისას და უძრავ ქონებაში კაპიტალდაბანდებისას; უძრავ ქონებაში კაპიტალდაბანდება; კომერციული მიზნებისთვის გამოყენებული ქონების სფეროში ინვესტირება; საკუთრების, უძრავი ქონების ყიდვასთან დაკავშირებული ფინანსური მომსახურება; საკუთრების გაყიდვასთან დაკავშირებული ფინანსური მომსახურება; სრულ საკუთრებაში არსებული უძრავი ქონების ფინანსური შეფასება; იჯარით აღებული საკუთრების ფინანსური შეფასება; უძრავი ქონების იჯარით აღების, იჯარით გაცემის ორგანიზება; უძრავი ქონების იჯარით აღებასთან/გაცემასთან დაკავშირებული შეთანხმებების მომზადება, შედგენა; საკუთრების ღირებულების, უძრავი ქონების ღირებულების, სრულ საკუთრებაში არსებული უძრავი ქონების ღირებულების, უძრავ ქონებასთან დაკავშირებულ ოპერაციების მართვის მომსახურება; ქონების ღირებულების შეფასება, განსაზღვრა; უძრავი ქონების ობიექტების, საკუთრების პორტფელის მართვა; ქონების მართვა; უძრავი ქონების ფლობასთან დაკავშირებული კონსულტაციები და რეკომენდაციები; უძრავი ქონების ღირებულების შეფასება/ განსაზღვრასთან დაკავშირებული კონსულტაციები და რეკომენდაციები; კონსულტაციები და რეკომენდაციები კორპორაციული უძრავი ქონების სფეროში; უძრავ ქონებასთან დაკავშირებული კომპიუტერიზებული მომსახურება; უძრავ ქონებასთან დაკავშირებული საკონსულტაციო მომსახურება; უძრავ ქონებასთან დაკავშირებული ინფორმაციის შეთავაზება; უძრავი ქონების ბაზართან დაკავშირებული ინფორმაციის შეთავაზება; უძრავი ქონების შეძენასთან დაკავშირებული კვლევები; უძრავი ქონების შერჩევასთან დაკავშირებული კვლევები; საკრედიტო (იპოთეკური) დაფინანსება და აქტივების სეკიურიტიზა-

ცია; საგადასახადო, ვალდებულებების შესრულებასთან, საბანკო მომსახურებასთან, საკრედიტო ბარათებთან, სადებეტო ბარათებთან და გადახდის ბარათებთან დაკავშირებული საკონსულტაციო მომსახურება; ზემოთ ჩამოთვლილ ყველა მომსახურებასთან დაკავშირებით ინფორმაციის და კონსულტაციების შეთავაზება.

38 – ტელეკომუნიკაციები; მობილური/ფიჭური ტელესაკომუნიკაციო მომსახურება; ტელესაკომუნიკაციო მომსახურება ინტერნეტის საფუძველზე; მონაცემების გადაცემასთან დაკავშირებული მომსახურება; ელექტრომონაცემების გადაცემა მონაცემთა დისტანციური დამუშავების გლობალური ქსელის, მათ შორის, ინტერნეტის მეშვეობით; მონაცემთა ბანკიდან ინფორმაციის გადაცემასთან, შემოთავაზებასთან ან ასახვასთან დაკავშირებული მომსახურება, რომელიც ინახება კომპიუტერის მენიუსებში, ან ინტერნეტის მეშვეობით საფინანსო მომსახურების სფეროში; მონაცემთა გადაცემა ელექტრონული გამოსახულებების გამოყენების მეშვეობით, რომელთა დამუშავებაც ხდება მობილური ტელეფონით; ელექტრონული ფოსტა, შეტყობინებების გაგზავნა და მიღება; ტელე, რადიო და ინტერნეტ მაუწყებლობა; უსაფრთხო კომპიუტერიზირებულ საინფორმაციო ქსელთან მრავალმომხმარებლიანი წვდომის შეთავაზება საფინანსო მომსახურების სფეროში ინფორმაციის ერთობლიობის/რიგის გადაცემისთვის და გაგრძელებისთვის; სატელეფონო ზარების წინასწარ გადახდის ბარათების მომსახურება; ზემოთ ჩამოთვლილ ყველა მომსახურებასთან დაკავშირებით ინფორმაციის და კონსულტაციების შეთავაზება.

42 – სამეცნიერო და ტექნოლოგიური მომსახურება და მათთან დაკავშირებული კვლევები და დიზაინი; სამრეწველო ანალიზი და კვლევები; კომპიუტერის აპარატურული საშუალებების და კომპიუტერის პროგრამული უზრუნველყოფის დიზაინი და შემუშავება; მონაცემების და დოკუმენტების გადატანა ფიზიკური მატარებლებიდან ელექტრონულ მატარებლებზე; კონსულტაციები კომპიუტერის აპარატურული საშუალებების და კომპიუტერის პროგრამული უზრუნველყოფის სფეროში; პროგრამირება; კომპიუტერული სისტემების, მონაცემთა ბაზების და დანართების მართვის საკითხებში მხარდაჭერა და კონსულტაციები; დროებით სარგებლობაში არაჩატვირთვადი პროგრამული უზრუნველყოფის და დანართების შეთავაზება მახლობელი ველის კომუნიკაციების (NFC) მოწყობილობების ავთენტიფიკაციის და ციფრული მანდატების მართვისთვის, ლოკალიზაციისთვის, გააქტიურებისთვის და გაუქმებისთვის; მობილური ციფრული მოწყობილობებისთვის კომპიუტერის აპარატურული მოწყობილობების და გამოყენებითი პროგრამუ-

ლი უზრუნველყოფის დაპროექტება, შემუშავება, მომსახურება და განახლება; მობილური ტელეფონებისთვის და სხვა ციფრული მოწყობილობებისთვის ჩატვირთვადი კომპიუტერული პროგრამების და გამოყენებითი პროგრამული უზრუნველყოფის დაპროექტება, შემუშავება, მომსახურება და განახლება, რომლებიც მომხმარებლებს აძლევს კუპონების, ვაუჩერების, ვაუჩერების კოდების, ფასდაკლებაზე ინფორმაციის, ფასების შედარებაზე ინფორმაციის, პროდუქციის მიმოხილვის, მესამე პირების საცალო ვაჭრობის ვებ-საიტების წვდომის შესაძლებლობას; ჩატვირთვადი კომპიუტერული პროგრამების და გამოყენებითი პროგრამული უზრუნველყოფის დაპროექტება, შემუშავება, მომსახურება და განახლება, რომლებიც მომხმარებლებს აძლევს სტიმულირებაზე წინადადებების წვდომის და ფულადი ბონუსების მიღების შესაძლებლობას, რომლებიც შეიძლება ჩაირიცხოს მათ ანგარიშებზე ნაღდი ფულის დაბრუნების სისტემის მეშვეობით; გამოყენებითი პროგრამული უზრუნველყოფის პროვაიდერის (ASP) პროგრამული უზრუნველყოფა ვაუჩერების, კუპონების, ვაუჩერების კოდების, სპეციალური წინადადებების, საქონელზე ინფორმაციის, ფასებზე ინფორმაციის, ვებ-საიტებზე მითითებების მიღებისთვის, გადაცემისთვის და ასახვისთვის და საქონლის და მომსახურების შეძენისთვის მონაცემების მიღებისთვის და გადაცემისთვის; დანართების მოწოდების მიერ შემოთავაზებული პროგრამული უზრუნველყოფა მომხმარებლებისთვის მესამე პირების საქონელზე და მომსახურებაზე ფასდაკლებების, ვაუჩერების და სპეციალური წინადადებების შესახებ ინფორმაციის მიწოდებისათვის; დანართების პროვაიდერის მომსახურება, რომელიც ეხება სოციალური ქსელების პროგრამულ უზრუნველყოფას; გრაფიკული დიზაინი ინტერნეტში ვებ-გვერდების კომპილაციისთვის; კომპიუტერის აპარატურულ საშუალებებთან და კომპიუტერის პროგრამულ უზრუნველყოფასთან დაკავშირებული ინფორმაცია, მოწოდებული ონლაინურ რეჟიმში გლობალური კომპიუტერული ქსელიდან ან ინტერნეტიდან; ვებ-საიტების შექმნა და ტექნიკური მომსახურება/მხარდაჭერა; მესამე პირებისთვის ვებ-საიტების ჰოსტინგი; ვებ-გვერდების შექმნა; მერჩენდაიზერული (საბითუმო ვაჭრობა), სავაჭრო ფორმების ვებ-საიტების დიზაინი, შექმნა და ჰოსტინგი; ანგარიშების გადახდის ვებ-საიტების დიზაინი, შექმნა და ჰოსტინგი; კომპიუტერთან და ინტერნეტთან დაკავშირებული მომსახურება, კერძოდ, ონლაინური მონაცემთა ბაზების შეთავაზება გლობალური კომპიუტერული ქსელის მეშვეობით ნამდვილობის იდენტიფიკაციის და კონტროლის სფეროში; საფინანსო ინფორმაციის მონაცემების დაშიფვრა/კოდირება და გაშიფვრა/დეკოდირება; ციფრული ხელმოწერის ავთენ-

ნტიფიკაციის სამსახური მესამე პირების ავთენტიფიკაციისთვის, კერძოდ, მონაცემთა დაშიფვრა და მონაცემთა მთლიანობა; მესამე პირებისთვის დაციფრული და ციფრულად ხელმოწერილი და ავთენტიფიცირებული მონაცემების მიწოდება დოკუმენტების ავთენტიფიკაციის სფეროში გამოყენებისთვის ციფრული სერტიფიკატების შესამოწმებლად და შესაფასებლად; ციფრული სერტიფიკატის შემოწმება, ავთენტიფიკაცია, გაცემა, გავრცელება და მართვა; ტექნიკური კონსულტაციები კომპიუტერული პროგრამირების, საფინანსო კომპიუტერული ქსელების, მონაცემთა დამუშავების, უსაფრთხო კავშირის, მონაცემთა დაშიფვრის/კოდირების და გაშიფვრის/დეკოდირების და ლოკალური ქსელების უსაფრთხოების სფეროში; გლობალური კომპიუტერული ქსელის მეშვეობით ინფორმაციის გავრცელება კომპიუტერის პროგრამული უზრუნველყოფის, კომპიუტერის აპარატურული საშუალებების, საფინანსო კომპიუტერული ქსელების და ლოკალური ქსელების სფეროში; მომსახურება მონაცემთა დამუშავების და შემოწმების სფეროში; მონაცემთა შენახვა და ამოღება; მონაცემთა რეპოზიტორიუმი და კლიენტის პროფილის შესახებ ინფორმაცია; კომპიუტერული მონაცემთა ბაზის წვდომის ლიზინგი; ზემოთ ჩამოთვლილ ყველა მომსახურებასთან დაკავშირებით ინფორმაციის და კონსულტაციების შეთავაზება.

(260) AM 2018 95930 A

(210) AM 95930

(220) 2018 01 10

(731) მასტერკარდ ინტერნეშენელ  
ინკორპორეტიდ  
2000 პერჩეიზ სტრიტ, პერჩეიზ, ნიუ-იორკი,  
10577, აშშ

(740) თამარ კოჭლამაზაშვილი

(540)

# მასტერქარდი

(591) შავ-თეთრი

(531) 28.19

(511)

9 – სამეცნიერო, საზღვაო, გეოდეზიური, ფოტოგრაფიული, კინემატოგრაფიული, ოპტიკური, ამწონი, გამზომი, სასიგნალო, საკონტროლო (შემოწმების), სამაშველო და სასწავლო ხელსაწყოები და ინსტრუმენტები; ელექტრობის გაცემის, განაწილების, გარდაქმნის, დაგროვების, რეგულირების ან მართვის ხელსაწყოები და ინსტრუმენტები; ხმის ან გამოსახულების ჩამწერი, გადამცემი და აღმწარმოებელი აპარატურა; ინფორმაციის მაგნიტური მატარებლები, ხმის ჩამწერი დისკები; კომპაქტდისკები, დივიდი და სხვა

ციფრული ჩამწერი საშუალებები; მექანიზმები აპარატებისათვის წინასწარი გადახდით; საღაროს აპარატები, საანგარიშო მანქანები, იფორმაციის დასამუშავებელი აღჭურვილობა, კომპიუტერები; კომპიუტერის პროგრამული უზრუნველყოფა და კომპიუტერული პროგრამები (კომპიუტერის ჩატვირთვადი/ჩაწერილი პროგრამული უზრუნველყოფა); კომპიუტერის ოპერაციული პროგრამები, ჩაწერილი; კომპიუტერის აპარატურული საშუალებები და კომპიუტერული პროგრამები (ჩაწერილი და/ან ჩატვირთვადი) გადახდების, საბანკო ოპერაციების, საკრედიტო ბარათების, სადებეტო ბარათების, გადახდის ბარათების, ბანკომატების, შენახული თანხების, ფულადი სახსრების ელექტრონული გადაგზავნის სისტემების, ანგარიშების გადახდაზე მონაცემების ელექტრონული დამუშავების და გადაგზავნის ფულადი სახსრების გადახდის (ფინანსური ხარჯების), ტრანზაქციების იდენტიფიკაციის, მარშრუტიზაციის, ელექტრონული გადახდების, ავტორიზაციასთან და გადახდასთან დაკავშირებული მომსახურების, თაღლითობის გამოვლენის და კონტროლის, ავარიულ სიტუაციებში აღდგენის და დაშიფვრის/გაშიფვრის გამარტივებისთვის და მართვისთვის; სამეცნიერო ხელსაწყოები, აპარატები და იარაღები; ინფორმაციის მაგნიტური მატარებლები, ხმის ჩამწერი დისკები, ჩამწერი დისკები; მექანიზმები წინასწარი გადახდის აპარატებისთვის; საღაროს აპარატები; ინფორმაციის დამუშავებისთვის განკუთვნილი მოწყობილობა; კომპიუტერები, კომპიუტერის აპარატურული საშუალებები, კომპიუტერის პროგრამული უზრუნველყოფა პროგრამები კომპიუტერებისთვის; ტელესაკომუნიკაციო და ელექტროაპარატები, ხელსაწყოები და იარაღები, კერძოდ, აპარატურა, ხელსაწყოები მონაცემების, რეგისტრაციისთვის, გაცემისთვის და აღწარმოებისთვის, მათ შორის, ხმის და გამოსახულების; საბუღალტრო მანქანები; აპარატურა საფინანსო ანგარიშების თვალის მიდევნებისთვის, მართვისთვის და ანალიზისათვის გლობალური კომპიუტერული ქსელის მეშვეობით; კომპიუტერის აპარატურული საშუალებები და კომპიუტერის პროგრამული უზრუნველყოფა, კერძოდ, ლოკალური კომპიუტერული ქსელების და გლობალური კომპიუტერული ქსელების, შემუშავებისთვის, ტექნიკური მომსახურებისთვის და გამოყენებისთვის; სისტემები მეხსიერების ბარათებიდან ინფორმაციის წაკითხვისთვის და სისტემები დამხსომებელი მოწყობილობებიდან ინფორმაციის წაკითხვისთვის, კერძოდ, ინტეგრალურ სქემებზე მეხსიერებიდან და საკრედიტო, საბანკო ბარათების მეხსიერებიდან; ჩატვირთვადი ელექტრონული პუბლიკაციები; საბეჭდო აპარატურა, მათ შორის, საბეჭდო აპარატურა, ინფორმაციის დამუშავების სისტემებისთვის და საფინანსო ტრანზაქციების სის-



ტემებისთვის; მაკოდირებელი მოწყობილობები და მადეკოდირებელი მოწყობილობები; მოდემები; კომპიუტერის აპარატურული საშუალებები და კომპიუტერის პროგრამული უზრუნველყოფა გადახდის ოპერაციების გამარტივებისთვის ელექტრონული საშუალებების დახმარებით უკაბელო ქსელში, გლობალურ კომპიუტერულ ქსელში და/ან მობილური ტელესაკომუნიკაციო მოწყობილობების დახმარებით; კომპიუტერის აპარატურული საშუალებები და პროგრამული უზრუნველყოფა დაშიფვრისთვის, შიფრის გასაღები, ციფრული სერტიფიკატები, ციფრული ხელმოწერები, პროგრამული უზრუნველყოფა მონაცემთა უსაფრთხო შენახვისათვის და კლიენტების კონფიდენციალური ინფორმაციის მოძიებისთვის და გადაცემისთვის, რომელსაც იყენებენ კერძო პირები, საბანკო დაწესებულებები და საფინანსო-საკრედიტო დაწესებულებები; კომპიუტერის აპარატურული მოწყობილობები და პროგრამული უზრუნველყოფა, რომელიც აადვილებს მახლობელი ველის კომუნიკაციების (NFC) მოწყობილობების და რადიოსისშირული იდენტიფიკაციის (RFID) მოწყობილობების იდენტიფიკაციას და ავთენტიფიკაციას; კომპიუტერის აპარატურული მოწყობილობები და პროგრამული უზრუნველყოფა, რომელიც შეიცავს ელექტრონულ საფულეს, რომელიც ინახავს ინფორმაციას მომხმარებლის ანგარიშზე კუპონების ვაუჩერების, ვაუჩერების კოდების და ფასდაკლებების მიღებისთვის საცალო ვაჭრობისას და ერთგულებისთვის ფულადი ანაზღაურების მიღებისთვის, რომელიც შეიძლება ჩაირიცხოს მათ ანგარიშებზე; ჩატვირთვადი კომპიუტერული პროგრამები და გამოყენებითი პროგრამული უზრუნველყოფა მობილური ტელეფონებისთვის და სხვა ციფრული მოწყობილობებისთვის, რომლებიც შეიცავს ელექტრონულ საფულეს, რომელიც მომხმარებლებს აძლევს ფასების შედარებაზე ინფორმაციის, პროდუქციის (საქონლის) მიმოხილვის, სხვა საცალო მოვაჭრეების, და ფასდაკლებებზე ინფორმაციის წვდომის შესაძლებლობას; პროგრამული დანართები უკონტაქტო გადახდის ტერმინალებთან გამოყენებისთვის, რაც სავაჭრო ობიექტებს აძლევს უკონტაქტო მობილური სავაჭრო ოპერაციების მიღების, უკონტაქტო ლოიალურობის პროგრამების, კუპონების, ფასდაკლებების, ვაუჩერების და სპეციალური შეთავაზებების მიღების შესაძლებლობას; პროგრამული უზრუნველყოფა, რომელიც სავაჭრო ობიექტებს აძლევს კუპონების, ფასდაკლებების, ვაუჩერების და სპეციალური შეთავაზებების გადაცემის შესაძლებლობას პირდაპირ მომხმარებლების მობილურ სატელეკომუნიკაციო მოწყობილობებზე, რომლებიც დაკავშირებულია რადიოსისშირული იდენტიფიკაციის (RFID) მოწყობილობებით ან მახლობელი ველის კომუნიკაციებით (NFC); პროგრამული

უზრუნველყოფა, რომელიც სავაჭრო ობიექტებს აძლევს შესაძლებლობას განათავსონ სმარტ პლაკატები (განცხადებები) საცალო და საბითუმო ვაჭრობის მაღაზიებში, რომლებშიც მომხმარებლებს შეუძლიათ შესვლა თავიანთი მობილური კავშირგაბმულობის მოწყობილობებით კუპონების, ფასდაკლებების, ვაუჩერების, და სპეციალური შეთავაზებების მისაღებად, რომლებიც მოწოდებულია უკონტაქტო რადიოსისშირული იდენტიფიკაციის (RFID) მოწყობილობებით ან მახლობელი ველის კომუნიკაციებით (NFC); ინტეგრალური მიკროსქემები მობილურ ტელეფონებში და რადიოსისშირული იდენტიფიკაციის (RFID) მოწყობილობებში ან მახლობელი ველის კომუნიკაციების (NFC) მოწყობილობებში გამოყენებისთვის; ბარათები მაგნიტური კოდით და ბარათები, რომლებიც შეიცავენ ინტეგრალურ სქემებიან ჩიპებს (სმარტ-ბარათები); უსაფრთხოების კოდირებული ბარათები (კოდირებული ბარათები-საშვები); ნამდვილობის დამადასტურებელი კოდირებული ბარათები დაცვის ელემენტებით; საიდენტიფიკაციო კოდირებული ბარათები დაცვის ელემენტებით; ჰოლოგრამების შემცველი ბარათები (კოდირებული); გადახდის ბარათები, საბანკო ბარათები, საკრედიტო ბარათები, სადებეტო ბარათები, სმარტ ბარათები, ბარათები შენახული თანხით სახსრების ჩადებულ ლიმიტით, ელექტრონული მონაცემების მატარებელი ბარათები, გადახდის ბარათები და კოდირებული გადახდის ბარათები; საბანკო ბარათები, კერძოდ, საბანკო ბარათები მაგნიტური კოდით, და საბანკო ბარათები, რომლებიც იყენებენ მაგნიტურ დამხსომებელ მოწყობილობას და მესსიერებას ინტეგრალურ სქემებზე; გადახდის ბარათებიდან წამკითხავი მოწყობილობები; მაგნიტური კოდირებული ბარათებიდან წამკითხავი მოწყობილობები, მაგნიტური წამკითხავი მოწყობილობები კოდირებული ბარათებისთვის, ელექტრონული მონაცემების მატარებელი ბარათებიდან წამკითხავი მოწყობილობები; დაშიფვრის ელექტრონული ბლოკები, კომპიუტერის აპარატურული საშუალებები, კომპიუტერის ტერმინალები, კომპიუტერის პროგრამული უზრუნველყოფა, რომელიც განკუთვნილია საფინანსო მომსახურების სფეროში, საბანკო საქმიანობაში და ტელესაკომუნიკაციო დარგში გამოყენებისთვის; კომპიუტერის პროგრამული უზრუნველყოფა, რომელიც შემუშავებულია სმარტ-ბარათების ტერმინალებთან და წამკითხავ მოწყობილობებთან ურთიერთქმედების უზრუნველსაყოფად; ტელეფონებში და კავშირის სხვა საშუალებებში ჩაშენებული კომპიუტერის მიკროსქემები, ჩიპები; ტელესაკომუნიკაციო მოწყობილობები; ნავაჭრის საფასურის გადახდის ტერმინალები და კომპიუტერის პროგრამული უზრუნველყოფა გარიგებებზე ინფორმაციის, საიდენტიფიკაციო ინფორ-

მაციის და ფინანსური ინფორმაციის გადაცემისთვის, ასახვისთვის და შენახვისთვის საფინანსო სამსახურებში, საბანკო საქმიანობაში და ტელესაკომუნიკაციო დარგში გამოყენებისთვის; რადიოსიხშირული იდენტიფიკაციის მოწყობილობები (ტრანსპონდერები); ელექტრონული საკონტროლო მოწყობილობები გადახდის პლასტიკური ბარათების, საბანკო ბარათების, საკრედიტო ბარათების, სადებეტო ბარათების და გადახდის ბარათების ნამდვილობის შემოწმებისათვის; მანქანები, ავტომატები ნაღდი ფულის გაცემისათვის; კომპიუტერების პერიფერიული მოწყობილობები და ელექტრონული საქონელი, კერძოდ, კალკულატორები, ჯიბის ელექტრონული ორგანიზერები, ელექტრონული ბლოკნოტები, ჯიბის დამგეგმავები, მობილური ტელეფონები, პლანშეტური კომპიუტერები, ციფრული ამომკითხავები და პერსონალური ციფრული დამხმარეები (PDAs), აგარიული სასიგნალო მოწყობილობები; მაუსის ქვესადებები; ხანძარსაწინააღმდეგო აპარატურა; ნაწილები და მათგან შედგენილი ელემენტები ზემოთ ჩამოთვლილი ყველა საქონლისთვის.

35 – რეკლამა, ბიზნესის მართვა; ბიზნესის ადმინისტრირება; საოფისე საქმიანობა; კონსულტაციები ბიზნესის სფეროში; ბიზნესის კვლევა; კომერციული ინფორმაციის სააგენტოები; საქონლის პრეზენტაცია ტელესაკომუნიკაციო საშუალებებზე საცალო ვაჭრობის მიზნებისთვის; ფასების შედარების მომსახურება; გამოფენების ორგანიზება კომერციული ან სარეკლამო მიზნებისთვის; კონსულტაციები მარკეტინგის სფეროში; ბაზრის შესწავლა; ბარათების მფლობელების მყიდველობითი ქცევის თვალის მიდევნება, ანალიზი, პროგნოზირება და მასზე ინფორმაციის შემოთავაზება; მესამე პირების საქონლის და მომსახურების რეალიზაციის სტიმულირება, ხელშეწყობა წახალისების და შედავათების საშუალებების შეთავაზების მეშვეობით, რომელთა ფორმირებაც ხდება საკრედიტო, სადებეტო და გადახდის ბარათების გამოყენებისას; ლოიალურობის პროგრამების და ბონუსების პროგრამების ადმინისტრირება; დახმარება კომერციული ან სამრეწველო საწარმოების მართვაში და დახმარება ბიზნესის მართვაში; კომერციული საქმიანობის შეფასება; კონსულტაციები ბიზნესის მართვის საკითხებთან დაკავშირებით; კვლევები მარკეტინგის სფეროში; სტატისტიკური ინფორმაცია (საქმიანი); ანგარიშების ამონაწერების მომზადება; საბუღალტრო წიგნების წარმოება (საბუღალტრო აღრიცხვა); კვლევები ბიზნესის სფეროში; მომსახურება საზოგადოებრივი ურთიერთობების სფეროში; სარეკლამო ტექსტების გამოქვეყნება; სარეკლამო ფურცლების, ბროშურების გამოშვება, გამოცემა; საცალო ვაჭრობის მომსახურება, შემოთავაზებული ტელესაკომუნიკაციების მობილური საშუალებე-

ბის მეშვეობით საკრედიტო ბარათების და სადებეტო ბარათების შეთავაზებასთან დაკავშირებით; საცალო ვაჭრობის მომსახურება, შემოთავაზებული ონლაინურ რეჟიმში ქსელების ან სხვა ელექტრონული საშუალებების მეშვეობით ელექტრონულ-გაციფრული ინფორმაციის გამოყენებით საკრედიტო ბარათების და სადებეტო ბარათების შეთავაზებასთან დაკავშირებით; კომპიუტერის მონაცემთა ბაზების მართვა; მესამე პირების კონცერტების და კულტურული ღონისძიებების რეკლამირება/წინ წაწევა, გამოფენების/ექსპოზიციების ორგანიზება კომერციული ან სარეკლამო მიზნებით; ტრანსპორტირების, მოგზაურობის, სასტუმროების, დროებითი საცხოვრებელი ბინების, კვების პროდუქტების და მზა კერძების, სპორტის, გართობების და ღირსშესანიშნაობების დათვალიერების, ტურისტული სააგენტოების და ტარიფების, განრიგთან, გადახდის ხერხებთან, მოგზაურობის ორგანიზებასთან დაკავშირებული ინფორმაციის რეკლამა; ინფორმაციის შეთავაზება, რომელიც დაკავშირებულია საქონლის და მომსახურების შეძენასთან ონლაინურ რეჟიმში ინტერნეტის და სხვა კომპიუტერული ქსელების მეშვეობით; საფინანსო ანგარიშგების მართვა; ზემოთ ჩამოთვლილ ყველა მომსახურებასთან დაკავშირებით ინფორმაციის და კონსულტაციების შეთავაზება.

36 – დაზღვევა; ფინანსური საქმიანობა; უძრავ ქონებასთან დაკავშირებული საქმიანობა; ფინანსური კონსულტაციები; ფინანსური ინფორმაცია; საფინანსო მომსახურება, კერძოდ, საბანკო მომსახურება, საკრედიტო ბარათების მომსახურება, სადებეტო ბარათების მომსახურება, გადახდის/ანგარიშსწორების ბარათების მომსახურება, ლიმიტირებული სახსრების მქონე წინასწარი გადახდის ბარათების მომსახურება, ელექტრონული საკრედიტო და სადებეტო ტრანზაქციები, გადახდებთან და გადახდაზე ანგარიშების წარდგენასთან დაკავშირებული მომსახურება, ფულადი სახსრების გაცემა, ჩეკების ნამდვილობის დადგენა, ჩეკების განაღდება, დეპოზიტებთან წვდომის შეთავაზება და ბანკომატების მომსახურება, ტრანზაქციების ავტორიზაციის და ანგარიშსწორების მომსახურება, ტრანზაქციების შეჯერება, ფულადი სახსრების მართვა, კონსოლიდირებული ფონდების საანგარიშსწორებო მომსახურება, კონსოლიდირებული სადავო საკითხების დამუშავება, საინფორმაციო მომსახურება მონაცემთა საცავებთან/ბანკებთან, კლიენტების პროფაილებთან და მათთან შეერთებასთან, წვდომასთან, დაკვების ლიკვიდაციასთან/მოგვარებასთან დაკავშირებით და მომსახურება კაპიტალის გადაადგილებაზე გადახდის ბარათების სფეროში; ელექტრონული გადახდების დამუშავებასთან დაკავშირებული მომსახურება, საგადასახადო ტრანზაქციების ნამდვი-

ლობის შემოწმებასთან და კონტროლთან დაკავშირებული მომსახურება, ფულადი სახსრების გადაადგილების მომსახურება, კერძოდ, უსაფრთხო ელექტრონული ტრანზაქციები/ოპერაციები ფულადი სახსრებით და ფულადი სახსრების ელექტრონული გადაგზავნა საზოგადოებრივი კომპიუტერული ქსელების მეშვეობით ელექტრონული ვაჭრობის, ფულადი სახსრების ელექტრონული გადაადგილების გამარტივებისთვის; ფინანსური ინფორმაციის შეთავაზება, კერძოდ, საკრედიტო და სადებეტო ბარათებზე მონაცემების და ანგარიშების, ფულადი სახსრების ელექტრონული გადარიცხვა და ვალუტის გადაცვლის მომსახურება, მესამე პირებისთვის რისკების ფინანსური შეფასების და მართვის მომსახურება სამომხმარებლო კრედიტების სფეროში; ფინანსური ინფორმაციის გავრცელება გლობალური კომპიუტერული ქსელის მეშვეობით, კომპიუტერით შემოთავაზებული ფინანსური ინფორმაცია უსაფრთხო საინფორმაციო კომპიუტერული ქსელის მეშვეობით და ზემოთ მითითებულ ყველა მომსახურებასთან დაკავშირებული კონსულტაციები; ფინანსური მომსახურება საცალო ვაჭრობის მომსახურების მხარდაჭერისათვის, რომელიც შემოთავაზებულია კაშირის მობილური საშუალებების მეშვეობით, კერძოდ, გადახდა უსადენო მოწყობილობების მეშვეობით; საცალო ვაჭრობის მომსახურების მხარდაჭერისათვის ფინანსური მომსახურების შეთავაზება ონლაინურ რეჟიმში ელექტრონული ქსელების მეშვეობით; ფინანსური ანალიზი და კონსულტაციები; საბანკო და საკრედიტო მომსახურება; საკრედიტო ბარათების, სადებეტო ბარათების, ანგარიშსწორების ბარათების და ლიმიტირებული სახსრების მქონე წინასწარი გადახდის ბარათების მომსახურება; ჩეკების ნამდვილობის შემოწმება; ფინანსური ტრანზაქციების დამუშავება, გაფორმება, როგორც ონლაინურ რეჟიმში მონაცემთა კომპიუტერული ბაზების ან ტელესაკომუნიკაციო საშუალებების მეშვეობით, ისე გაყიდვის ადგილებზე; ტექნოლოგიური მომსახურება (დოკუმენტების დამუშავება/გაფორმება) ფინანსური ტრანზაქციებისათვის, რომლებსაც ახორციელებენ ბარათების მფლობელები ბანკომატების მეშვეობით; ბარათების მფლობელისათვის ბალანსზე ფულის შეტანა-გამოტანაზე დაწვრილებითი ინფორმაციის შეთავაზება ბანკომატების მეშვეობით; ფინანსური ანგარიშსწორების და ფინანსური ავტორიზაციის მომსახურება ფინანსური გადახდების ოპერაციებთან, ტრანზაქციებთან დაკავშირებით; დაზღვევა მოგზაურობის, მგზავრობის დროს; სამგზავრო ჩეკების და ვაუჩერების გაცემა და განაღდება; გადახდელების ავთენტიფიკაცია; ფინანსური ინფორმაციის შემოწმება; ფინანსური ჩანაწერების ტექნიკური მხარდაჭერა; შორეული (დისტანციური) გადახდების მომსახურება; ფუ-

ლადი სახსრების ჩადებული ლიმიტით შენახული სახსრების მქონე ელექტრონული გადახდის სისტემების (საფულეების) მომსახურება, ელექტრონული გადახდების მომსახურება და ტრანზაქციების ავტორიზაციის და დაფარვის მომსახურება; სადებეტო და საკრედიტო მომსახურების შეთავაზება რადიოსიხშირული საიდენტიფიკაციო მოწყობილობების (ტრანსპონდერების) დახმარებით; სადებეტო და საკრედიტო მომსახურების შეთავაზება კავშირგაბმულობის და ტელესაკომუნიკაციო მოწყობილობების დახმარებით; საცალო ვაჭრობის მომსახურების მხარდაჭერისთვის ფინანსური მომსახურების შეთავაზება მობილური ტელესაკომუნიკაციო საშუალებების, მათ შორის, უსადენო მოწყობილობების მეშვეობით; სადებეტო და საკრედიტო ტრანზაქციების დამუშავება ტელეფონით და ტელესაკომუნიკაციო მოწყობილობების მეშვეობით; საცალო ვაჭრობის მომსახურების მხარდაჭერისათვის ფინანსური მომსახურების შეთავაზება ონლაინურ რეჟიმში ქსელების ან სხვა ელექტრონული საშუალებების მეშვეობით, რომლებიც იყენებენ ინფორმაციას ელექტრონულ-გაციურ ფორმაში; ვალუტის გადაცვლის მომსახურება, კერძოდ, ვალუტის, მათ შორის ელექტრონული ფულადი სახსრების უსაფრთხო გადაცვლა კომპიუტერული ქსელების საშუალებით, რომლებიც ხელმისაწვდომია სმარტ ბარათებით; ვებ-საიტის მეშვეობით ანგარიშების გადახდის მომსახურების შეთავაზება; ელექტრონული საბანკო მომსახურება გლობალური კომპიუტერული ქსელის მეშვეობით, ელექტრონული მობილური საბანკო მომსახურება, ელექტრონული გადახდის მომსახურება, რომელიც მოიცავს ანგარიშის გადახდის მონაცემების დამუშავებას და გადაცემას; საინფორმაციო ცენტრის ფინანსური სერვისები; ბანკოშორის გადაცემის მომსახურება, კერძოდ, ბანკიდან ბანკში ფულის პირდაპირი ელექტრონული ტრანსფერები და საბანკო ანგარიშზე ინფორმაციის შეთავაზება ტელეფონით; დისტანციური საბანკო მომსახურება; ფინანსური მომსახურების შეთავაზება ტელეფონით ან გლობალური კომპიუტერული ქსელის ან ინტერნეტის მეშვეობით; ფინანსური მომსახურება, კერძოდ, უკონტაქტო მობილური გადახდების უზრუნველყოფა საცალო ვაჭრობის, ონლაინ ვაჭრობის და საბითუმო ვაჭრობის ადგილებზე; ფინანსური მომსახურება, კერძოდ, ღრუბლოვანი ელექტრონული საფულის უზრუნველყოფა, რომელიც იწახავს ინფორმაციას კლიენტის ანგარიშზე, საცალო ვაჭრობის მაღაზიებში კუპონების, ვაუჩერების, ვაუჩერების კოდების და ფასდაკლების წვდომისათვის და ერთგულების ბარათების ან ფულად-საკრედიტო ანაზღაურების მისაღებად, რომელიც შეიძლება ჩარიცხულ იქნეს მათ ანგარიშებზე ნაღდი ფულის დაბრუნების სისტემის მეშვეობით; მომსა-

ხურება უძრავი ქონების სფეროში; უძრავი ქონების შეფასება; უძრავ ქონებაში ინვესტიციების მართვა; უძრავ ქონებაში ინვესტირების სფეროში მომსახურება; უძრავი ქონების დაზღვევა; დაზღვევა ქონების/საკუთრების მფლობელებისათვის; ქონების და საკუთრების დაზღვევასთან დაკავშირებული მომსახურება; ფინანსირება უძრავი ქონების სფეროში; უძრავ ქონებასთან დაკავშირებული ოპერაციებისას საბროკერო მომსახურება/შუამავლობა; უძრავი ქონების შეფასება; უძრავი ქონების სააგენტოების მომსახურება; უძრავი ქონების ღირებულების განსაზღვრა; უძრავი ქონების მართვა; უძრავ ქონებასთან დაკავშირებული ფინანსური ოპერაციების მართვა; იპოთეკური კრედიტების, და უძრავი ქონების დაგირავებით სესხების შეთავაზება; უძრავი ქონების მშენებლობასთან დაკავშირებული ფინანსური მომსახურება; ფინანსური საბროკერო მომსახურება უძრავი ქონების სფეროში; ფინანსური მომსახურება, რომელიც დაკავშირებულია უძრავ ქონებასთან, შენობებთან და ნაგებობებთან; უძრავი ქონების შექმნისას შეთავაზებული ფინანსური მომსახურება; უძრავი ქონების დაგირავების საფუძველზე საკრედიტო ხელშეკრულებების და სესხებთან დაკავშირებული შეთანხმებების მომზადება, შედგენა; უძრავი ქონების ერთობლივი მფლობელობის მომზადება, შედგენა; უძრავი ქონების შესყიდვისთვის ფინანსური უზრუნველყოფის ორგანიზება; დახმარება უძრავი ქონების შექმნისას და უძრავ ქონებაში კაპიტალდაბანდებებისას; უძრავ ქონებაში კაპიტალდაბანდება; კომერციული მიზნებისთვის გამოყენებული ქონების სფეროში ინვესტირება; საკუთრების, უძრავი ქონების ყიდვასთან დაკავშირებული ფინანსური მომსახურება; საკუთრების დასაყიდვასთან დაკავშირებული ფინანსური მომსახურება; სრულ საკუთრებაში არსებული უძრავი ქონების ფინანსური შეფასება; იჯარით აღებული საკუთრების ფინანსური შეფასება; უძრავი ქონების იჯარით აღების, იჯარით გაცემის ორგანიზება; უძრავი ქონების იჯარით აღებასთან/გაცემასთან დაკავშირებული შეთანხმებების მომზადება, შედგენა; საკუთრების ღირებულება, უძრავი ქონების ღირებულება; სრულ საკუთრებაში არსებული უძრავი ქონების ღირებულება; უძრავ ქონებასთან დაკავშირებულ ოპერაციების მართვის მომსახურება; ქონების ღირებულების შეფასება, განსაზღვრა; უძრავი ქონების ობიექტების, საკუთრების პორტფელის მართვა; ქონების მართვა; უძრავი ქონების ფლობასთან დაკავშირებული კონსულტაციები და რეკომენდაციები; უძრავი ქონების ღირებულების შეფასება/განსაზღვრასთან დაკავშირებული კონსულტაციები და რეკომენდაციები; კონსულტაციები და რეკომენდაციები კორპორაციული უძრავი ქონების სფეროში; უძრავ ქონებასთან დაკავშირებული კომპიუტერიზებული მომსახურება; უძრავ

ქონებასთან დაკავშირებული საკონსულტაციო მომსახურება; უძრავ ქონებასთან დაკავშირებული ინფორმაციის შეთავაზება; უძრავი ქონების ბაზართან დაკავშირებული ინფორმაციის შეთავაზება; უძრავი ქონების შექმნასთან დაკავშირებული კვლევები; უძრავი ქონების შერჩევასთან დაკავშირებული კვლევები; საკრედიტო (იპოთეკური) დაფინანსება და აქტივების სეკიურიტიზაცია; საგადასახადო, ვალდებულებების შესრულებასთან, საბანკო მომსახურებასთან, საკრედიტო ბარათებთან, სადებეტო ბარათებთან და გადახდის ბარათებთან დაკავშირებული საკონსულტაციო მომსახურება; ზემოთ ჩამოთვლილ ყველა მომსახურებასთან დაკავშირებით ინფორმაციის და კონსულტაციების შეთავაზება.

38 – ტელეკომუნიკაციები; მობილური/ფიჭური ტელესაკომუნიკაციო მომსახურება; ტელესაკომუნიკაციო მომსახურება ინტერნეტის საფუძველზე; მონაცემების გადაცემასთან დაკავშირებული მომსახურება; ელექტრომონაცემების გადაცემა მონაცემთა დისტანციური დამუშავების გლობალური ქსელის, მათ შორის, ინტერნეტის მეშვეობით; მონაცემთა ბანკიდან ინფორმაციის გადაცემასთან, შემოთავაზებასთან ან ასახვასთან დაკავშირებული მომსახურება, რომელიც ინახება კომპიუტერის მესხიერებაში, ან ინტერნეტის მეშვეობით საფინანსო მომსახურების სფეროში; მონაცემთა გადაცემა ელექტრონული გამოსახულებების გამოყენების მეშვეობით, რომელთა დამუშავებაც ხდება მობილური ტელეფონით; ელექტრონული ფოსტა, შეტყობინებების გაგზავნა და მიღება; ტელე რადიო და ინტერნეტ მაუწყებლობა; უსაფრთხო კომპიუტერიზებულ საინფორმაციო ქსელთან მრავალმომხმარებლიანი წვდომის შეთავაზება საფინანსო მომსახურების სფეროში ინფორმაციის ერთობლიობის/რიგის გადაცემისთვის და გავრცელებისთვის; სატელეფონო ზარების წინასწარ გადახდის ბარათების მომსახურება; ზემოთ ჩამოთვლილ ყველა მომსახურებასთან დაკავშირებით ინფორმაციის და კონსულტაციების შეთავაზება.

42 – სამეცნიერო და ტექნოლოგიური მომსახურება და მათთან დაკავშირებული კვლევები და დიზაინი; სამრეწველო ანალიზი და კვლევები; კომპიუტერის აპარატურული საშუალებების და კომპიუტერის პროგრამული უზრუნველყოფის დიზაინი და შემუშავება; მონაცემების და დოკუმენტების გადატანა ფიზიკური მატარებლებიდან ელექტრონულ მატარებლებზე; კონსულტაციები კომპიუტერის აპარატურული საშუალებების და კომპიუტერის პროგრამული უზრუნველყოფის სფეროში; პროგრამირება; კომპიუტერული სისტემების, მონაცემთა ბაზების და დანართების მართვის საკითხებში მხარდაჭერა და კონსულტაციები; დროებით სარგებლობაში არაჩატვირ-

თვალი პროგრამული უზრუნველყოფის და დანართების შეთავაზება მახლობელი ველის კომუნიკაციების (NFC) მოწყობილობების ავთენტიფიკაციის და ციფრული მანდატების მართვისთვის, ლოკალიზაციისთვის, გააქტიურებისთვის და გაუქმებისთვის; მობილური ციფრული მოწყობილობებისთვის კომპიუტერის აპარატული მოწყობილობების და გამოყენებითი პროგრამული უზრუნველყოფის დაპროექტება, შემუშავება, მომსახურება და განახლება; მობილური ტელეფონებისთვის და სხვა ციფრული მოწყობილობებისთვის ჩატვირთვადი კომპიუტერული პროგრამების და გამოყენებითი პროგრამული უზრუნველყოფის დაპროექტება, შემუშავება, მომსახურება და განახლება, რომლებიც მომხმარებლებს აძლევს კუპონების, ვაუჩერების, ვაუჩერების კოდების, ფასდაკლებაზე ინფორმაციის, ფასების შედარებაზე ინფორმაციის, პროდუქციის მიმოხილვის, მესამე პირების საცალო ვაჭრობის ვებ-საიტების წვდომის შესაძლებლობას; ჩატვირთვადი კომპიუტერული პროგრამების და გამოყენებითი პროგრამული უზრუნველყოფის დაპროექტება, შემუშავება, მომსახურება და განახლება, რომლებიც მომხმარებლებს აძლევს სტიმულირებაზე წინადადებების წვდომის და ფულადი ბონუსების მიღების შესაძლებლობას, რომლებიც შეიძლება ჩაირიცხოს მათ ანგარიშებზე ნაღდი ფულის დაბრუნების სისტემის მეშვეობით; გამოყენებითი პროგრამული უზრუნველყოფის პროვაიდერის (ASP) პროგრამული უზრუნველყოფა ვაუჩერების, კუპონების, ვაუჩერების კოდების, სპეციალური წინადადებების, საქონელზე ინფორმაციის, ფასებზე ინფორმაციის, ვებ-საიტებზე მითითებების მიღებისთვის, გადაცემისთვის და ასახვისთვის და საქონლის და მომსახურების შეძენისთვის მონაცემების მიღებისთვის და გადაცემისთვის; დანართების მოწოდების მიერ შემოთავაზებული პროგრამული უზრუნველყოფა მომხმარებლებისთვის მესამე პირების საქონელზე და მომსახურებაზე ფასდაკლებების, ვაუჩერების და სპეციალური წინადადებების შესახებ ინფორმაციის მიწოდებისთვის; დანართების პროვაიდერის მომსახურება, რომელიც ეხება სოციალური ქსელების პროგრამულ უზრუნველყოფას; გრაფიკული დიზაინი ინტერნეტში ვებ-გვერდების კომპილაციისთვის; კომპიუტერის აპარატურულ საშუალებებთან და კომპიუტერის პროგრამულ უზრუნველყოფასთან დაკავშირებული ინფორმაცია, მოწოდებული ონლაინურ რეჟიმში გლობალური კომპიუტერული ქსელიდან ან ინტერნეტიდან; ვებ-საიტების შექმნა და ტექნიკური მომსახურება/მხარდაჭერა; მესამე პირებისთვის ვებ-საიტების ჰოსტინგი; ვებ-გვერდების შექმნა; მერჩენდაიზერული (საბითუმო ვაჭრობა), სავაჭრო ფორმების ვებ-საიტების დიზაინი, შექმნა და ჰოსტინგი; ანგარიშების გადახდის ვებ-საიტების

დიზაინი, შექმნა და ჰოსტინგი; კომპიუტერთან და ინტერნეტთან დაკავშირებული მომსახურება, კერძოდ, ონლაინური მონაცემთა ბაზების შეთავაზება გლობალური კომპიუტერული ქსელის მეშვეობით ნამდვილობის იდენტიფიკაციის და კონტროლის სფეროში; საფინანსო ინფორმაციის მონაცემების დაშიფვრა/კოდირება და გაშიფვრა/დეკოდირება; ციფრული ხელმოწერის ავთენტიფიკაციის სამსახური მესამე პირების ავთენტიფიკაციისთვის, კერძოდ, მონაცემთა დაშიფვრა და მონაცემთა მთლიანობა; მესამე პირებისთვის დაციფრული და ციფრულად ხელმოწერილი და ავთენტიფიცირებული მონაცემების მიწოდება ლოკუმენტების ავთენტიფიკაციის სფეროში გამოყენებისთვის ციფრული სერტიფიკატების შესამოწმებლად და შესაფასებლად; ციფრული სერტიფიკატის შემოწმება, ავთენტიფიკაცია, გაცემა, გავრცელება და მართვა; ტექნიკური კონსულტაციები კომპიუტერული პროგრამირების, საფინანსო კომპიუტერული ქსელების, მონაცემთა დამუშავების, უსაფრთხო კავშირის, მონაცემთა დაშიფვრის/კოდირების და გაშიფვრის/დეკოდირების და ლოკალური ქსელების უსაფრთხოების სფეროში; გლობალური კომპიუტერული ქსელის მეშვეობით ინფორმაციის გავრცელება კომპიუტერის პროგრამული უზრუნველყოფის, კომპიუტერის აპარატურული საშუალებების, საფინანსო კომპიუტერული ქსელების და ლოკალური ქსელების სფეროში; მომსახურება მონაცემთა დამუშავების და შემოწმების სფეროში; მონაცემთა შენახვა და ამოღება; მონაცემთა რეპოზიტორიუმი და კლიენტის პროფილის შესახებ ინფორმაცია; კომპიუტერული მონაცემთა ბაზის წვდომის ლიზინგი; ხემათ ჩამოთვლილ ყველა მომსახურებასთან დაკავშირებით ინფორმაციის და კონსულტაციების შეთავაზება.

(260) AM 2018 95932 A

(210) AM 95932

(220) 2018 01 10

(731) შპს „მარნისკარი“

შ. ასკურავას ქ. 17, 0101, თბილისი,

საქართველო

(740) დავით გოგობიძე

(540)



(591) თეთრი, შავი, მწვანე, წითელი, ცისფერი, სტაფილოსფერი  
 (531) 05.01.08; 06.07.04; 06.07.25; 06.19.05; 06.19.09; 06.19.11; 06.19.16; 07.01.09; 07.01.24; 25.01.19; 27.05.24; 29.01.15  
 (511)  
 33 – ალკოჰოლიანი სასმელები (ლუდის გარდა).

(260) AM 2018 95933 A  
 (210) AM 95933  
 (220) 2018 01 10  
 (731) შპს „მარნიკარი“  
 შ. ასკურავას ქ. 17, 0101, თბილისი, საქართველო  
 (740) დავით გოგიძე  
 (540)



(591) თეთრი, შავი, ოქროსფერი  
 (531) 25.01.19; 25.05.02; 25.07.01; 29.01.13  
 (511)  
 33 – ალკოჰოლიანი სასმელები (ლუდის გარდა).

(260) AM 2018 95934 A  
 (210) AM 95934  
 (220) 2018 01 10  
 (731) შპს „ქართველი“  
 კახეთის გზატ. 110ა, ისანი-სამგორის რაიონი, 0151, თბილისი, საქართველო  
 (740) დავით ძამუკაშვილი  
 (540)

## PAPRIANI

(591) შავ-თეთრი  
 (511)  
 33 – ალკოჰოლიანი სასმელები (ლუდის გარდა).

(260) AM 2018 95935 A  
 (210) AM 95935  
 (220) 2018 01 10  
 (731) შპს „ქართველი“  
 კახეთის გზატ. 110ა, ისანი-სამგორის რაიონი, 0151, თბილისი, საქართველო  
 (740) დავით ძამუკაშვილი

(540)  
**SHATO PAPRIANI**  
 (591) შავ-თეთრი  
 (511)  
 33 – ალკოჰოლიანი სასმელები (ლუდის გარდა).

(260) AM 2018 95942 A  
 (210) AM 95942  
 (220) 2018 01 11  
 (731) ეარბას ჰელიკოპტერზ  
 აეროპორტ ინტერნაციონალ მარსელ პროვანს, მარინან სედექსი, 13 725, საფრანგეთი  
 (740) შალვა გვარამაძე  
 (540)

## H125

(511)  
 12 – საპერო სატრანსპორტო საშუალებები; პაერში გადასაადგილებელი აპარატები; შვეულ-მფრენები და სრასხულფრთიანი მფრინავი აპარატები, და კონსტრუქციული/გადამტანი (მზიდი) დეტალები, ნაწილები და საკუთვნიობი, კომპონენტები/მაკომპლექტებელი ნაწილები, ფიტინგები მათთვის, შემავალი მე-12 კლასში.

(260) AM 2018 95943 A  
 (210) AM 95943  
 (220) 2018 01 11  
 (731) ემპრესა კუბანა დელ ტაბაკო (კუბატაბაკო) კალე ნუევა No. 75 ე/უნივერსიდად ი პედროსო, მუნისიპიო სერრო, პროვინსია ლა ჰავანა, კუბა  
 (740) თამაზ შილაკაძე  
 (540)



(591) ყავისფერი, ღია ყავისფერი, ყვითელი, შავი, თეთრი  
 (531) 02.01.01; 02.01.04; 02.01.15; 02.01.17; 02.01.20; 02.01.21; 02.01.24; 03.03.01; 03.03.02; 20.07.02; 23.01.01; 29.01.13  
 (511)

34 – თამბაქო, სიგარების, სიგარეტების, სიგარილოების, ჩიბუხებისათვის დაჭრილი თამბაქოს ჩათვლით; მწვევლთა საკუთნო, საფერფლეების, სიგარის საჭრელი სამარჯვების, ასანთის კოლოფების, სიგარის ყუთების ჩათვლით; ასანთი.

- (260) AM 2018 95946 A
- (210) AM 95946
- (220) 2018 01 11
- (731) აჯიო ფარმაცევტიქალს ლტდ.  
38 ნანდჯიოტ, ინდ. ესტეიტ, კურლა-  
ანდხერი როაუდ, სეიფდჰულ, მუმბაი 400  
072, ინდოეთი
- (740) ალექსანდრე კვერნაძე
- (540)

## AGIFER

(511)  
5 – ფარმაცევტული და ვეტერინარული პრეპარატები; სამედიცინო დანიშნულების ჰიგიენური პრეპარატები; სამედიცინო ან ვეტერინარული დანიშნულების დიეტური საკვები და ნივთიერებები, ბავშვთა საკვები; დიეტური დანამატები ადამიანებისა და ცხოველებისათვის; სალბუნები, სახვევი მასალა; კბილის დასაბუნე და კბილის ტვიფრის დასამზადებელი მასალა; მადეზინფიცირებელი საშუალებები; მავნე ცხოველების გასანადგურებელი პრეპარატები; ფუნგიციდები, ჰერბიციდები.

- (260) AM 2018 95975 A
- (210) AM 95975
- (220) 2018 01 12
- (731) შპს „ნიუ ფარმ გრუპი“  
დავით აღმაშენებლის ხეივ. XII კმ, კორ. 2,  
ბ. 43, ვაკე-საბურთალოს რაიონი, 0131,  
თბილისი, საქართველო
- (540)

## რეუტაზა Reutasa Рейтаза

(511)  
5 – ფარმაცევტული და ვეტერინარული პრეპარატები; სანიტარული პრეპარატები სამედიცინო მიზნებისათვის; დიეტური ნივთიერებები სამედიცინო მიზნებისათვის, ბავშვთა კვება; სალბუნები, გადასახვევი საშუალებები; კბილის დასაბუნე დასამზადებელი საშუალებები; კბილის ტვიფრის დასამზადებელი საშუალებები; დეზინფექტანტები; მავნე ცხოველების გასანადგურებელი საშუალებები; ფუნგიციდები, ჰერბიციდები.

- (260) AM 2018 95976 A
- (210) AM 95976
- (220) 2018 01 12
- (731) შპს „ნიუ ფარმ გრუპი“  
დავით აღმაშენებლის ხეივ. XII კმ, კორ. 2,  
ბ. 43, ვაკე-საბურთალოს რაიონი, 0131,  
თბილისი, საქართველო

(540)

## კლინდამეტი Klindamet Клиндамет

(511)  
5 – ფარმაცევტული და ვეტერინარული პრეპარატები; სანიტარული პრეპარატები სამედიცინო მიზნებისათვის; დიეტური ნივთიერებები სამედიცინო მიზნებისათვის, ბავშვთა კვება; სალბუნები, გადასახვევი საშუალებები; კბილის დასაბუნე დასამზადებელი საშუალებები; დეზინფექტანტები; მავნე ცხოველების გასანადგურებელი საშუალებები; ფუნგიციდები, ჰერბიციდები.

- (260) AM 2018 95998 A
- (210) AM 95998
- (220) 2018 01 16
- (731) შპს „კაიზერ გრუპ“  
იყალთოს მთა, 1, ბ. 67, -0171, თბილისი,  
საქართველო
- (540)



(531) 27.05.01; 27.05.17; 27.05.22; 29.01.04  
(511)  
12 – სატრანსპორტო საშუალებები; ხმელეთზე, წყალსა და ჰაერში გადასადგილებელი აპარატები.

- (260) AM 2018 96000 A
- (210) AM 96000
- (220) 2018 01 16
- (731) შპს „ბატონო“  
გოთუას ქ. 8, 0160, თბილისი, საქართველო
- (740) გიორგი იმნაძე
- (540)

## კაცო kaco кацо

(511)  
33 – ალკოჰოლიანი სასმელები (ლუდის გარდა).

- (260) AM 2018 96002 A
- (210) AM 96002
- (220) 2018 01 16
- (731) შპს „ბატონო“  
გოთუას ქ. 8, 0160, თბილისი, საქართველო
- (740) გიორგი იმნაძე
- (540)



- (591) წითელი, მწვანე, ოქროსფერი, შავი, ყავისფერი, თეთრი, მუქი იასამნისფერი
- (531) 02.01.04; 02.01.13; 05.01.03; 05.01.05; 05.01.19; 05.07.10; 06.07.25; 28.05; 28.19; 29.01.15
- (526) АЛАЗАНСКАЯ ДОЛИНА БЕЛОЕ ПОЛУСЛАДКОЕ ВИНО ქართული ღვინო
- (511)
- 33 – ღვინო.

- (260) AM 2018 96016 A
- (210) AM 96016
- (220) 2018 01 17
- (731) შპს „სან ვაინ“  
საირმის ქ. 4, 0194, თბილისი, საქართველო
- (540)



- (591) ვარდისფერი, იასამნისფერი, მწვანე, ლურჯი, ყვითელი, წითელი
- (531) 26.13.25; 29.01.15
- (511)
- 33 – საქონელი ალკოჰოლიანი სასმელები (ღვინის გარდა)

- (260) AM 2018 96069 A
- (210) AM 96069
- (220) 2018 01 22
- (310) 017021452
- (320) 2017 07 24
- (330) EUIPO

- (731) კომპერლი-კლარკ უორლდვაიდ, ინკ.  
ნიინა, უისკონსინი, აშშ
- (740) შალვა გვარამაძე
- (540)



- (591) შავ-თეთრი
- (531) 24.17.15; 24.17.21; 27.05.01; 27.05.17
- (511)
- 5 – ჰიგიენური საფენები, მენსტრუალური საფენები (ჰიგიენური ბალიშები), ჰიგიენური საფენები ტრუსებისათვის და ტამპონები.

- (260) AM 2018 96070 A
- (210) AM 96070
- (220) 2018 01 22
- (310) 017392176
- (320) 2017 10 27
- (330) EUIPO
- (731) ზე პროკტერ ენდ გემბლ კომპანი  
უან პროკტერ ენდ გემბლ პლაზა,  
ცინცინატი, ოჰაიო 45202, აშშ
- (740) მერაბ კვიციანი
- (540)



- (591) მწვანე, ყვითელი
- (531) 01.15.15; 29.01.12
- (511)
- 3 – წმენდის, გაპრიალების, გაუცხიმოვნებისა და აბრაზიული დამუშავების პრეპარატები; საბნები საყოფაცხოვრებო გამოყენებისთვის; ჭურჭლის სარეცხი ფხვნილი, ჭურჭლის სარეცხი საშუალებები; ჭურჭლის სარეცხი პრეპარატები; საშრობები ჭურჭლის სარეცხი მანქანებისათვის; განცხიმვის საშუალებები.

- (260) AM 2018 96071 A
- (210) AM 96071
- (220) 2018 01 22
- (731) გლობალ ბევერიჯ კომპანი ლტდ.  
ს.ე. 366, რიადი , 11383, საუდის არაბეთი
- (740) გიორგი ქართველიშვილი



(540)



(591) თეთრი, მუქი იისფერი, მუქი ცისფერი  
(531) 01.15.17; 27.05.07; 27.05.17; 28.01; 29.01.12  
(511)

32 – ლუდი; მინერალური და გაზიანი წყალი და სხვა უაღკოპოლო სასმელები; ხილის სასმელები და ხილის წვენები; ვაჟინები და სასმელების დასამზადებელი სხვა შედგენილობები.

(260) AM 2018 96093 A

(210) AM 96093

(220) 2018 01 24

(731) ჰანკუკ ტაია უორლდუაიდ კო., ლტდ.  
#647-15, იოკსამ-დონგ, კანგნამ-გუ, სეული, კორეის რესპუბლიკა

(740) მერაბ კვიციანიძე

(540)



(591) შავ-თეთრი

(531) 26.13.25; 27.05.10

(511)

9 – მშრალი ელემენტები; ფოტოელემენტები ჩამკეტი ფენით და ფოტოელექტრული მოდულები; ლითიუმის ბატარეები; აკუმულატორული ბატარეები; ბატარეის ბლოკები; აკუმულატორები სატრანსპორტო საშუალებებისათვის; ელექტროაკუმულატორები სატრანსპორტო საშუალებებისათვის; სითხიანი ელემენტები; ანოდის ბატარეები; საწვავის ელემენტები; აკუმულატორული ბატარეები ავტომობილებისათვის; აკუმულატორული ბატარეები ელექტროძრავიანი სატრანსპორტო საშუალებებისათვის; ელექტრო ბატარეები ელექტრული სატრანსპორტო საშუალებების ელექტროკვებისათვის; კვების ბლოკები [აკუმულატორები]; ელექტროკვების პორტატიული წყაროები [აკუმულატორები]; ელექტრო ბატარეები; ელექტრო აკუმულატორები; მრავალჯერადი დატენვის ბატარეები, აკუმულატორები; უწყვეტი ენერგომომარაგების დანადგარები [ბატარეები]; აკუმულატორების, ბატარეების სტარტერები; აკუმულატორების, ბატარეების სამარჯვები; აკუმულატორების, ბატარეების სადენები; კაბელები გამშვებდასამუხტი მოწყობილობებისათვის.

35 – აკუმულატორების, ბატარეების საბითუმო გაყიდვა; აკუმულატორების, ბატარეების საცალო გაყიდვა; კომერციული საშუაშეგრო მომსახურება აკუმულატორების, ბატარეების სფეროში; ელექტრო ბატარეების საბითუმო გაყიდვა; ელექტრო ბატარეების საცალო გაყიდვა; კომერციული საშუაშეგრო მომსახურება ელექტრო ბატარეების სფეროში; ელექტრო აკუმულატორების საბითუმო გაყიდვა; ელექტრო აკუმულატორების საცალო გაყიდვა; კომერციული საშუაშეგრო მომსახურება ელექტრო აკუმულატორების სფეროში; სატრანსპორტო საშუალებების აკუმულატორების სფეროში; სატრანსპორტო საშუალებების აკუმულატორების ელექტრო აკუმულატორების საცალო გაყიდვა; კომერციული საშუაშეგრო მომსახურება სატრანსპორტო საშუალებების აკუმულატორების სფეროში; სატრანსპორტო საშუალებების ელექტრო აკუმულატორების საცალო გაყიდვა; კომერციული საშუაშეგრო მომსახურება სატრანსპორტო საშუალებების აკუმულატორების სფეროში.

სფეროში; ელექტრო ბატარეების საბითუმო გაყიდვა; ელექტრო ბატარეების საცალო გაყიდვა; კომერციული საშუაშეგრო მომსახურება ელექტრო ბატარეების სფეროში; ელექტრო აკუმულატორების საბითუმო გაყიდვა; ელექტრო აკუმულატორების საცალო გაყიდვა; კომერციული საშუაშეგრო მომსახურება ელექტრო აკუმულატორების სფეროში; ავტომობილების აკუმულატორების საბითუმო გაყიდვა; ავტომობილების აკუმულატორების საცალო გაყიდვა; კომერციული საშუაშეგრო მომსახურება ავტომობილების აკუმულატორების სფეროში; სატრანსპორტო საშუალებების აკუმულატორების საბითუმო გაყიდვა; სატრანსპორტო საშუალებების აკუმულატორების საცალო გაყიდვა; კომერციული საშუაშეგრო მომსახურება სატრანსპორტო საშუალებების აკუმულატორების სფეროში; სატრანსპორტო საშუალებების ელექტრო აკუმულატორების საბითუმო გაყიდვა; სატრანსპორტო საშუალებების ელექტრო აკუმულატორების საცალო გაყიდვა; კომერციული საშუაშეგრო მომსახურება სატრანსპორტო საშუალებების ელექტრო აკუმულატორების სფეროში.

(260) AM 2018 96094 A

(210) AM 96094

(220) 2018 01 24

(731) ჰანკუკ ტაია უორლდუაიდ კო., ლტდ.  
#647-15, იოკსამ-დონგ, კანგნამ-გუ, სეული, კორეის რესპუბლიკა

(740) მერაბ კვიციანიძე

(540)



(591) შავ-თეთრი

(531) 26.13.25; 27.05.10; 27.05.17

(511)

12 – საბურავები; კამერები სატრანსპორტო საშუალებების თვლისათვის; ავტომობილები; ნაწილები და საკუთნოები ავტომობილებისათვის; ძრავის ამძრავი ღვედები, მოტორის ამძრავი ღვედები, რეზინიანი ღვედები და მუხრუჭი სახმელეთო სატრანსპორტო საშუალებებისათვის; სახმელეთო სატრანსპორტო საშუალებები; ველოსიპედები; საკიდრის ამორტიზატორები სატრანსპორტო საშუალებებისათვის; საძურუჭე მოწყობილობები სატრანსპორტო საშუალებებისათვის; ამძრავი აგრეგატები, საწვეი მოწყობილობები სახმელეთო სატრანსპორტო საშუალებებისათვის; მექანიკური გადაცემის მექანიზმები სახმელეთო სატრანსპორტო საშუალებებისათვის; საკისარ-სადებები სახმელეთო სატრანსპორტო საშუალებებისათვის; გადაბმები სახმელეთო სატრანსპორტო საშუალებებისათვის; ძრავები სახმელეთო სატრანსპორტო საშუალებებისათვის; საბურავის სარქველები სატრანსპორტო საშუა-

ლებებისათვის; საბურავების შვერილები (წვეტები); კოტები საბურავებისთვის; ავტომობილების ბორბლები; სალტეს კამერის სარემონტო ინსტრუმენტების ნაკრები; პნევმატიკური სალტეების გარსაცმები.

35 – საბურავების საბითუმო გაყიდვა; საბურავების საცალო გაყიდვა; კომერციული საშუაშაველო მომსახურება საბურავების სფეროში; სატრანსპორტო საშუალებების ბორბლების კამერების საბითუმო გაყიდვა; სატრანსპორტო საშუალებების ბორბლების კამერების საცალო გაყიდვა; კომერციული საშუაშაველო მომსახურება სატრანსპორტო საშუალებების ბორბლების კამერების სფეროში; სახმელეთო სატრანსპორტო საშუალებების საბითუმო გაყიდვა; სახმელეთო სატრანსპორტო საშუალებების საცალო გაყიდვა; კომერციული საშუაშაველო მომსახურება სახმელეთო სატრანსპორტო საშუალებების სფეროში; ავტომობილების ნაწილებისა და საკუთნოების საბითუმო გაყიდვა; ავტომობილების ნაწილებისა და საკუთნოების საცალო გაყიდვა; კომერციული საშუაშაველო მომსახურება ავტომობილების ნაწილებისა და საკუთნოების სფეროში; ავტომობილების ბორბლების საბითუმო გაყიდვა; ავტომობილების ბორბლების საცალო გაყიდვა; კომერციული საშუაშაველო მომსახურება ავტომობილების ბორბლების სფეროში; მოცურების საწინააღმდეგო ჯაჭვების საბითუმო გაყიდვა; მოცურების საწინააღმდეგო ჯაჭვების საცალო გაყიდვა; კომერციული საშუაშაველო მომსახურება მოცურების საწინააღმდეგო ჯაჭვების სფეროში; სახმელეთო სატრანსპორტო საშუალებების ძრავის ამძრავი ღვედების, მოტორის ამძრავი ღვედების, რეზინიანი ღვედების და მუხრუჭის საბითუმო გაყიდვა; სახმელეთო სატრანსპორტო საშუალებების ძრავის ამძრავი ღვედების, მოტორის ამძრავი ღვედების, რეზინიანი ღვედების და მუხრუჭის საცალო გაყიდვა.

(260) AM 2018 96098 A  
 (210) AM 96098  
 (220) 2018 01 24  
 (731) შპს „ტერასა გრუპი“  
 შინდისის ქ. 132, ძველი თბილისის რაიონი,  
 0105, თბილისი, საქართველო  
 (540)



(591) მწვანე, მუქი მწვანე, ღია მწვანე, შავი  
 (531) 26.04.09; 27.05.01; 29.01.12  
 (511)  
 36 – დაზღვევა; ფინანსებთან დაკავშირებული საქმიანობა; ფულად-საკრედიტო ოპერაციები; უძრავ ქონებასთან დაკავშირებული ოპერაციები.  
 37 – მშენებლობა; რემონტი; დანადგარების დაყენება.

(260) AM 2018 96099 A  
 (210) AM 96099  
 (220) 2018 01 24  
 (731) ოტკრიტოე აკციონერნოე ობშჩესტვო „კომპანია „არნესტ“  
 ულ. კომბინატსკაია 6, გ. ნევინომისკ, სტავროპოლსკიი კრაი, 357107, რუსეთის ფედერაცია  
 (740) თამაზ შიდაკაძე  
 (540)

## DEONICA

(591) შავ-თეთრი  
 (511)  
 8 – სამართებლები, ელექტრული და არაელექტრული; სამართებლის, საპარსის პირები; სამართებლების, საპარსების ნაკრებები; სამართებლის, საპარსების ბუდეები; სამართებლის, საპარსების დამჭერები, კასეტები და პირებიანი თავები; ნაწილები და აქსესუარები ზემოთ ჩამოთვლილი საქონლისათვის.

(260) AM 2018 96116 A  
 (210) AM 96116  
 (220) 2018 01 25  
 (731) თენგიზ ლომიტაშვილი  
 არ. ურიდიანის ქ. 4, ბ.62, 0112, თბილისი, საქართველო  
 (540)



Wine as it first was made | ღვინო პირველქმნილი

(591) შავი, თეთრი, ნაცრისფერი, თიხისფერი  
 (531) 26.01.05; 27.05.01; 28.19  
 (511)  
 33 – ალკოჰოლიანი სასმელები (ღუდის გარდა).  
 35 – რეკლამა; მართვა საქმიან სფეროში; აღმინისტრირება საქმიან სფეროში; საოფისე სამსახური.

43 – საკვები პროდუქტებითა და სასმელებით უზრუნველყოფა; დროებითი საცხოვრებელი უზრუნველყოფა.

(260) AM 2018 96120 A

(210) AM 96120

(220) 2018 01 26

(731) შპს „ბასტი-ბუბუ“

ვაჟა-ფშაველას გამზ.76ბ, 0186, თბილისი, საქართველო

(740) შოთა ჩავლეიშვილი

(540)

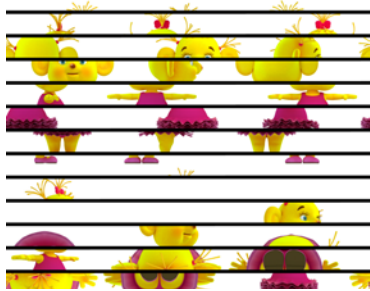

(554) მოცულობითი

(591) ყვითელი, მალინისფერი, ცისფერი, შავი

(531) 02.05.03; 02.05.23; 29.01.15

(511)

9 – სამეცნიერო, საზღვაო, გეოდეზიური, ფოტოგრაფიული, კინემატოგრაფიული, ოპტიკური, ამწონი, გამზომი, სასიგნალო, საკონტროლო (შემოწმების), სამაშველო და სასწავლო ხელსაწყოები და ინსტრუმენტები; ელექტრობის გადაცემის, განაწილების, გარდაქმნის, დაგროვების, რეგულირების ან მართვის ხელსაწყოები და ინსტრუმენტები; ხმის ან გამოსახულების ჩამწერი, გადაცემი და აღმწარმოებელი აპარატურა; ინფორმაციის მაგნიტური მატარებლები, ხმის ჩამწერი დისკები; სავაჭრო ავტომატები და მექანიზმები აპარატებისათვის წინასწარი გადახდით; საღაროს აპარატები, საანგარიშო მანქანები, ინფორმაციის დასამუშავებელი აღჭურვილობა და კომპიუტერები; ცეცხლქრობები.

16 – ქაღალდი, მუყაო და მათი ნაკეთობა, რომელიც არ მიეკუთვნება სხვა კლასებს; ნაბეჭდი პროდუქცია; მასალები საამკინძაო სამუშაოებისათვის; ფოტოსურათები; საწერ-ქაღალდის საქონელი; საკანცელარიო და საყოფაცხოვრებო დანიშნულების მწებავი ნივთიერებები; მხატვართა საკუთნო; ფუნჯები; საბეჭდი მანქანები და ოფისის საკუთნო (ავეჯის გარდა); სასწავლო მასალა და თვალსაჩინოება (ხელსაწყოების გარდა); პლასტმასის შესაფუთი მასალა (რომელიც არ მიეკუთვნება სხვა კლასებს); შრიფტი; ტიპოგრაფიული კლიშე.

21 – საოჯახო და სამზარეულო ჭურჭელი და ჭურჭლეული (კეთილშობილი ლითონებისაგან დამზადებულის ან დაფარულის გარდა); სავარ-

ცხლები და ღრუბლები; ჯაგრისები (ფუნჯების გარდა); მასალები ჯაგრისის ნაკეთობისათვის; სამარჯვები წმენდისა და დასუფთავებისათვის; ლითონის ნეჭა; დაუმუშავებელი ან ნახევრადამუშავებული მინა (სამშენებლო მინის გარდა); მინის, ფაიფურისა და ქაშანურის ნაკეთობა, რომელიც არ მიეკუთვნება სხვა კლასებს.

25 – ტანსაცმელი, ფეხსაცმელი, თავსაბურავი.

28 – თამაშობები, სათამაშოები; საქონელი ტანვარჯიშისა და სპორტისათვის, რომელიც არ მიეკუთვნება სხვა კლასებს; ნადვისხის მორთულობა.

30 – ყავა, ჩაი, კაკაო, შაქარი, ბრინჯი, ტაპიოკა (მანიოკა), საგო, ყავის შემცველები; ფქვილი და მარცვლოვანი პროდუქტი, პურ-ფუნთუშეული, საკონდიტრო ნაწარმი, ნაყინი; თაფლი, ბადაგის ვაჟინი; საფუარი, საცხობი ფხვნილები; მარილი, მდოგვი; ძმარი, საკაზმები; სანელებლები; საკვები ყინული.

32 – ლუდი, მინერალური და გაზიანი წყალი და სხვა უაღკოპოლო სასმელები; ხილის სასმელები და ხილის წვენები; ვაჟინები და სასმელების დასამზადებელი სხვა შეღებნილობები.

35 – რეკლამა; მართვა საქმიან სფეროში; ადმინისტრირება საქმიან სფეროში; საოფისე სამსახური.

38 – კავშირგაბმულობა.

41 – აღზრდა; სასწავლო პროცესის უზრუნველყოფა; გართობა; სპორტული და კულტურულ-საგანმანათლებლო ღონისძიებების ორგანიზება.

43 – საკვები პროდუქტებითა და სასმელებით უზრუნველყოფა; დროებითი საცხოვრებელი უზრუნველყოფა.

(260) AM 2018 96121 A

(210) AM 96121

(220) 2018 01 26

(731) შპს „ბასტი-ბუბუ“

ვაჟა-ფშაველას გამზ.76ბ, 0186, თბილისი, საქართველო

(740) შოთა ჩავლეიშვილი

(540)



(554) მოცულობითი

(591) ყვითელი, ცისფერი, წითელი, იასამნის-  
ფერი, ღია და მუქი ყავისფერი  
(531) 02.05.02; 02.05.23; 29.01.15  
(511)

9 – სამეცნიერო, საზღვაო, გეოდეზიური, ფოტო-  
გრაფიული, კინემატოგრაფიული, ოპტიკური, ამ-  
წონი, გამზომი, სასიგნალო, საკონტროლო (შე-  
მოწმების), სამაშველო და სასწავლო ხელსაწ-  
ყოები და ინსტრუმენტები; ელექტრობის გადა-  
ცემის, განაწილების, გარდაქმნის, დაგროვების,  
რეგულირების ან მართვის ხელსაწყოები და  
ინსტრუმენტები; ხმის ან გამოსახულების ჩამწე-  
რი, გადამცემი და აღმწარმოებელი აპარატურა;  
ინფორმაციის მაგნიტური მატარებლები, ხმის  
ჩამწერი დისკები; სავაჭრო ავტომატები და  
მექანიზმები აპარატებისათვის წინასწარი გადა-  
ხდით; საღაროს აპარატები, საანგარიშო მანქა-  
ნები, ინფორმაციის დასამუშავებელი აღჭურვი-  
ლობა და კომპიუტერები; ცეცხლმქრობები.

16 – ქაღალდი, მუყაო და მათი ნაკეთობა, რომე-  
ლიც არ მიეკუთვნება სხვა კლასებს; ნაბეჭდი  
პროდუქცია; მასალები საამკინძაო სამუშაოები-  
სათვის; ფოტოსურათები; საწერ-ქაღალდის სა-  
ქონელი; საკანცელარიო და საყოფაცხოვრებო  
დანიშნულების მწებავი ნივთიერებები; მხატვარ-  
თა საკუთნო; ფუნჯები; საბეჭდი მანქანები და  
ოფისის საკუთნო (ავეჯის გარდა); სასწავლო მა-  
სალა და თვალსაჩინოება (ხელსაწყოების გარ-  
და); პლასტმასის შესაფუთი მასალა (რომელიც  
არ მიეკუთვნება სხვა კლასებს); შრიფტი; ტიპო-  
გრაფიული კლიშე.

21 – საოჯახო და სამზარეულო ჭურჭელი და  
ჭურჭლეული (კეთილშობილი ლითონებისაგან  
დამზადებულის ან დაფარულის გარდა); სავარ-  
ცხლები და ღრუბლები; ჯაგრისები (ფუნჯების  
გარდა); მასალები ჯაგრისის ნაკეთობისათვის;  
სამარჯვები წმენდისა და დასუფთავებისათვის;  
ლითონის ნეტა; დაუმუშავებელი ან ნახევრად-  
დამუშავებული მინა (სამშენებლო მინის გარდა);  
მინის, ფაიფურისა და ქაშანურის ნაკეთობა, რო-  
მელიც არ მიეკუთვნება სხვა კლასებს.

25 – ტანსაცმელი, ფეხსაცმელი, თავსაბურავი.

28 – თამაშობები, სათამაშოები; საქონელი ტან-  
ვარჯისისა და სპორტისათვის, რომელიც არ  
მიეკუთვნება სხვა კლასებს; ნაძვისხის მორთუ-  
ლობა.

30 – ყავა, ჩაი, კაკაო, შაქარი, ბრინჯი, ტაპიოკა  
(მანიოკა), საგო, ყავის შემცველები; ფქვილი  
და მარცვლოვანი პროდუქტი, პურ-ფუნთუშეუ-  
ლი, საკონდიტრო ნაწარმი, ნაყინი; თაფლი, ბა-  
დავის ვაჟინი; საფუარი, საცხობი ფხვნილები;  
მარილი, მღოგვი; ძმარი, საკაზმები; სანელებლე-  
ბი; საკვები ყინული.

32 – ლუდი, მინერალური და გაზიანი წყალი და  
სხვა უალკოჰოლო სასმელები; ხილის სასმელები  
და ხილის წვენები; ვაჟინები და სასმელების  
დასამზადებელი სხვა შედგენილობები.

35 – რეკლამა; მართვა საქმიან სფეროში; ადმი-  
ნისტრირება საქმიან სფეროში; საოფისე სამსა-  
ხური.

38 – კავშირგაბმულობა.

41 – აღზრდა; სასწავლო პროცესის უზრუნველ-  
ყოფა; გართობა; სპორტული და კულტურულ-სა-  
განმანათლებლო ღონისძიებების ორგანიზება.

43 – საკვები პროდუქტებითა და სასმელებით  
უზრუნველყოფა; დროებითი საცხოვრებელი  
უზრუნველყოფა.

(260) AM 2018 96150 A

(210) AM 96150

(220) 2018 01 29

(731) შპს „დეგა Dega“

სოფ. ტიბაანი, სიღნაღის რაიონი, 4209,  
საქართველო

(540)



7000  
Dega  
Royal

(591) შავი, ოქროსფერი

(531) 26.11.01; 26.11.06; 27.07.17; 27.07.25; 29.01.12

(511)

33 – ღვინო.

(260) AM 2018 96159 A

(210) AM 96159

(220) 2018 01 30

(731) შპს „ხაოს მარანი“

გურჯაანი, „კოტეხის ფერმა“, 1500,  
საქართველო

(540)

MARVINO  
მარვინო  
МАРВИНО

(511)

33 – ალკოჰოლიანი სასმელები (ღუდის გარდა).

(260) AM 2018 96162 A

(210) AM 96162

(220) 2018 01 30

(731) კანსაი პეინტ კო., ლტდ.  
33-1, კანზაკი-ჩო, ამაგასაკი-ში, ჰიოგო,  
661-8555, იაპონია

(740) პავლე მეიფარიანი

(540)

## THERMOTECT

(591) შავ-თეთრი

(511)

2 – საღებავები; ოლიფა; პოლიტურები; ლაკები; პიგმენტები; საღებავის განმზავებლები.

(260) AM 2018 96169 A

(210) AM 96169

(220) 2018 01 31

(310) 2017731413

(320) 2017 08 02

(330) RU

(731) პუბლიჩნოე აკციონერნოე ობშჩესტვო  
„ჩელიაბინსკი ტრუბოპროკატნი ზავოდ“  
454 129, ჩელიაბენსკაია ობლასტ,  
გ. ჩელიაბენსკი, ულ. მაშინოსტროიტელი,  
დ. 21, რუსეთის ფედერაცია

(740) თამაზ შილაკაძე

(540)

## ЧТНЗ

(591) შავ-თეთრი

(511)

6 – შეკუმშული ჰაერის ხაზების დამაკავშირებელი ლითონის დეტალები; ლითონის ბაკები; ბალონები (ლითონის კონტეინერები) შეკუმშული და თხევადი აირებისთვის; ლითონის კონსერვის ქილები; ლითონის კასრები; ლითონის პატარა კასრები; ლითონის ბუნკერები; ლითონის ასაწყო სახლები (კომპლექტები); კვამლსადენები, ლითონის; სათავსოები ძლიერი მუავების შესანახად, ლითონის; ფოლადის ფილები, ფირფიტები, სლაბები, ბრტყელი ნამზადი; საციგურაო მოედნები (ლითონის კონსტრუქციები); მუხლები, სარინები მილებისათვის; მილსადენის კოლექტორები, ლითონის; ლითონის კონსტრუქციები; ლითონის მოძრავი კონსტრუქციები; ფოლადის კონსტრუქციები; ლითონის ანძები; მილების შემავრთველი ქურბები; ლითონის, საბჯენები, საყრდენები, ბიგები; მილყელები; ტვირთის ტრასპორტირების ქვეშები, პლატფორმები; ასაწყო პლატფორმები; მილების მომჭერები, ლითონის; ლითონის მცურავი ნავმისაბმელები; კონტეინერები, რეზერვუარები თხევადი საწვა-

ვისთვის; ლითონის რეზერვუარები; მცურავი ლითონის რეზერვუარები; ლითონის მავრთველები მილსადენებისთვის; ბოძები; ლითონის მილსადენები; მილები; ლითონის მილები; ფოლადის მილები; მილტუნები.

7 – ტალახსაჭერები, ჭუჭყსაჭერები (მანქანები); სადგულიანი სარქველები (მანქანათა ნაწილები); ონკანები (მანქანის, ძრავას ან მოტორის ნაწილები); შემრევი მანქანები; ფილტრები (მოწეობილობები, აპარატები); მიქსერები, სარევი (მანქანები); ტუმბოები (მანქანები); ტუმბოები (მანქანის, ძრავას ან მოტორის ნაწილები); ორთქლის ქვაბების მილები (მანქანის ნაწილები); ამწევი მოწეობილობები; მანქანების ძრავების ან მოტორების მართვის მექანიზმები; ამწე მოწეობილობა/მილსაჭერები და ძელსაჭერები.

11 – კანალიზაციის (მილსადენის) ონკანები.

37 – ჭაბურღილების ბურღვა; გათბობის დანადგარების რემონტი და ტექნიკური მომსახურება; მილსადენის რემონტი და ტექნიკური მომსახურება; მშენებლობა; მილსადენის მშენებლობა და ტექნიკური მომსახურება; მილსადენის მოწეობილობის დაყენება.

(260) AM 2018 96170 A

(210) AM 96170

(220) 2018 01 31

(731) ჰარინგტონ დეველოპმენტ ინკ.  
ელვირა მენდესის სტრიტი, ვალარინო  
ბლდგ, მე-3 სართ. პანამა, პანამის  
რესპუბლიკა

(740) გივი აკოფაშვილი

(540)

## Universe უნივერსი

(591) შავ-თეთრი

(511)

34 – სივარეტი, თამბაქო, თამბაქოს ნაწარმი, მწვევლთა საკუთონო, სანთებელი, ასანთი.

(260) AM 2018 96172 A

(210) AM 96172

(220) 2018 01 31

(731) შპს „ვინაგორა“

გ. ტაბიძის ქ. 15, თბილისი, საქართველო

(740) თამარ ზასუხინა

(540)

## ვინაგორა VINAGORA ВИНАГОРА

(591) შავ-თეთრი  
(511)  
33 – ალკოჰოლიანი სასმელები (ლუდის გარდა) ღვინო და ქართული ბრენდი.

(260) AM 2018 96173 A  
(210) AM 96173  
(220) 2018 01 31  
(731) შკოდა აუტო ა.ს.  
ტრ. ვაკლავა კლემენტა 869, მლადა  
ბოლესლავ II, მლადა ბოლესლავ, CZ-293  
01, ჩეხეთის რესპუბლიკა  
(740) თამარ კოჭლამა ზაშვილი  
(540)

### KODIAQ

(591) შავ-თეთრი  
(511)  
12 – სპორტული უნიფერსალური ავტომობილები, კროსოვერები, ყველგან მავალი ავტომობილები, სრულამძრავიანი ავტომობილები მათი ნაწილები და დეტალები, რომლებიც შეტანილია ამ კლასში.

(260) AM 2018 96175 A  
(210) AM 96175  
(220) 2018 01 31  
(731) მანუკამედ ლიმიტედ პარტნერშიპ  
3 ედვინ ფვისთ პლეის, სოლვეი,  
მასტერტონი, 5810, ახალი ზელანდია  
(740) გიორგი ღვინჯილია  
(540)

### MANUKAMED

(511)  
5 – ფარმაცევტული პრეპარატები, მედიკამენტები, ხსნარები ნებულაიზერისთვის, ნივთიერებები ინგალატორით გამოყენებისათვის სამედიცინო მიზნებისთვის, დიეტური ნივთიერებები ჯანმრთელობისა და სამედიცინო მიზნებისათვის, საკვები დანამატები, ვიტამინები, ნუტრიცევტიკები, ჭრილობის გადასახვევი მასალები, პლასტიკი, ბანდაჟები, ჭრილობის დასაფარი, სამედიცინო პრეპარატები ტაბლეტებისა და კაფსულების სახით, პროპოლისის სამედიცინო მიზნებისათვის, დედის რძე და მოდიფიცირებული დედის რძე სამედიცინო მიზნებისათვის, მადუზინფექციურებელი საშუალებები.

10 – ქირურგიული, სამედიცინო, სტომატოლოგიური და ვეტერინარული ხელსაწყოები და ინსტრუმენტები; ნაკერის დასადები მასალები; ბანდაჟები; ინგალატორები.

(260) AM 2018 96178 A  
(210) AM 96178  
(220) 2018 02 01  
(731) ვიქტორია შტორმ  
ილია ჭავჭავაძის გამზ. 33ბ, ბ.18, 0179,  
თბილისი, საქართველო  
(540)



(591) ყვითელი, ლურჯი, შავი, თეთრი, წითელი, ცისფერი  
(531) 01.01.09; 01.01.17; 01.03.16; 02.03.08; 02.09.01;  
03.04.11; 07.01.03; 17.05.21; 18.04.01;  
19.09.02; 28.19; 29.01.15

(511)  
16 – ქაღალდი და მუყაო; ნაბეჭდი პროდუქცია; მასალა საამკინძაო სამუშაოებისათვის; ფოტოსურათები; საკანცელარიო და საოფისე ნივთები, ავეჯის გარდა; საკანცელარიო ან საყოფაცხოვრებო დანიშნულების მწებავი ნივთიერებები; მხატვართა და გრაფიკოსთა საკუთნო; სახატავი ფუნჯები; სასწავლო მასალა და თვალსაჩინოება; პლასტმასის ფურცლები, ფოტოფირები; გასახვევი და შესაფუთი მასალა; შრიფტი; ტიპოგრაფიული კლიშე.

39 – ტრანსპორტირება; საქონლის შეფუთვა და შენახვა; მოგზაურობის ორგანიზება.

(260) AM 2018 96179 A  
(210) AM 96179  
(220) 2018 02 01  
(731) სევა ენიმალ ჰელს, ინკ  
199 ბაი სტრიტი, კომერს ქორტ უესტ სვიტი  
5300 ტორონტო ON M5L 1B9, კანადა  
(740) თამაზ შილაკაძე  
(540)

### IMMUCOX

(591) შავ-თეთრი  
(511)  
5 – ქათმებისა და ინდაურისათვის ქოქციდიოზის საწინააღმდეგო ვაქცინა.

(260) AM 2018 96215 A  
(210) AM 96215  
(220) 2018 02 02

(731) თინათინ გახლოკიძე  
ილორის ქ.23, 0153, თბილისი,  
საქართველო

(540)



(591) ღია ვარდისფერი, ცისფერი, კრემისფერი  
(531) 02.05.01; 02.09.01; 19.03.03; 29.01.13

(511)

18 – ბავშვის სატარებელი ჩანთა (სლინგი, კენ-გურუ).

20 – საბავშვო ავეჯი.

(260) AM 2018 96216 A

(210) AM 96216

(220) 2018 02 02

(731) შპს „ალაზანი ვაინერი“  
დ. თავდადებულის ქ. 3, 4800, ყვარელი,  
საქართველო

(740) გიორგი ქართველიშვილი

(540)

## IAG

(591) შავ-თეთრი

(511)

33 – ალკოჰოლიანი სასმელები (ღუდის გარდა).

(260) AM 2018 96217 A

(210) AM 96217

(220) 2018 02 03

(731) შპს „მწვანე კუთხე“  
არტემ ლუსინიანის ქ. 11, 0144, თბილისი,  
საქართველო

(540)



(591) მუქი მწვანე, თეთრი

(531) 05.07.10; 26.03.19; 26.03.23; 27.05.01

(511)

43 – დროებითი საცხოვრებლის გაქირავება; სა-სტუმროები

(260) AM 2018 96236 A

(210) AM 96236

(220) 2018 02 05

(731) სტრაიპ ინკ.

185 ბერი სტრიტი. სვიტი 550, სან-

ფრანცისკო, კალიფორნია 94107, აშშ

(740) თამაზ შილაკაძე

(540)

## STRIPE

(591) შავ-თეთრი

(511)

35 – კონსულტაციები და საინფორმაციო სამსახური საქმიანობის სფეროში; კონსულტაციები ახალი სამეწარმეო საქმიანობის განვითარების და ფორმირების სფეროში; მომსახურება დაკავშირებული საქმიანი სფეროს განვითარებასთან, კერძოდ, მესამე პირების მიერ სამეწარმეო საქმიანობის დაწყების მხარდაჭერის უზრუნველყოფა; რეკომენდაციები საქმიანობის სფეროში; რეკომენდაციები საბუღალტრო აღრიცხვაში; საბუღალტრო აღრიცხვა ფულადი სახსრების ელექტრონული გადარიცხვისთვის; ხარისხობრივი თვალსაზრისით მონაცემების შეგროვება და ანალიზი ელექტრონული კომერციით დაკავებული პირებისთვის საქმიანი მიზნებისთვის; ადმინისტრირება, ანგარიშის წარდგენა და ანგარიშების შემოწმება მესამე პირებისთვის; საქმიანი ინფორმაციით უზრუნველყოფა, კერძოდ, სტატისტიკური მონაცემებით უზრუნველყოფა ინტერაქტიურ რეჟიმში კომპიუტერის მონაცემთა ბაზიდან ან ინტერნეტიდან; სტატისტიკური ინფორმაციით უზრუნველყოფა საქმიანი ან კომერციული მიზნებისთვის; გადახდის ოპერაციებთან დაკავშირებული რისკების მართვის ფინანსური აღრიცხვა; ანგარიშების წარდგენა; ანგარიშების გამოწერა; გადასახადებთან დაკავშირებული დაგეგმვა, რჩევები, ინფორმაცია და კონსულტაციები; საბუღალტრო აღრიცხვასთან დაკავშირებული კონსულტაციები და ინფორმაცია; იურისტების შესახებ ინფორმაციით და რეკომენდაციებით უზრუნველყოფა; მესამე პირებისთვის საბანკო მომსახურების ხელშეწყობა ნაბეჭდი ან აუდიო-ვიზუალური სარეკლამო მასალების გაგრძელების გზით და გაყიდვების ხელშეწყობაზე კონსულტაციის გაწევით; საქმიანი ქსელები; საქმიანი დაგეგმვა; საქმიანი კავშირების ორგანიზება; მარეგულირებელ ორგანოებში დოკუმენტების შეტანაზე დახმარების გაწევა, კერძოდ, მესამე პირებისთვის დახმარების გაწევა მცირე ბიზნესზე გრანტის მიღებაზე განაცხადების მომზადებასა და შეტანაზე სამთავრობო მარეგულირებელ ორგანოებში; სადაზღვევო აგენტებზე რეკომენდაციების უზრუნველყოფა; საბანკო მომსახურების ჯგუფურ შესყიდვაზე დახმარების გაწევა; ფასდაკლებით ჯგუფური შესყიდვების პროგრამების ადმინისტრირება, კერძოდ, საბანკო, სადაზღვევო, საქმიანი და იურიდიული მომ-

სახურების მომწოდებლებთან ხელშეკრულების დადება მომსახურების შესყიდვაზე ჯგუფური ფასდაკლების მისაღებად მესამე პირებისთვის; საქმიანი მომსახურება: კერძოდ, დაფინანსების საჭიროების მქონე მეწარმეებისათვის პოტენციური კერძო ინვესტორების შერჩევა; საქმიანობის ორგანიზებასთან, საქმიანობის დაგეგმვასთან, საქმიანობის მართვასთან და საქმიან ოპერაციებთან დაკავშირებული საკონსულტაციო მომსახურება; კომერციული ოპერაციების მომზადებასა და განხორციელებასთან დაკავშირებული კონსულტაციები; საქმიანი მონაცემების ანალიზი; ადმინისტრირება საქმიან საფეროში, ინტერნეტით განხორციელებული გაყიდვების დასამუშავებლად; საქმიანი ინფორმაციის მართვა; კომპიუტერის მონაცემთა ბაზებში შენახული საქმიანი მონაცემების და ინფორმაციის შეგროვება, სისტემიზაცია, შედგენა და ანალიზი; დახმარების უზრუნველყოფა საქმიან ოპერაციებში; კომერციული ინფორმაციის უზრუნველყოფა ინტერნეტის მეშვეობით.

36 – მომსახურება გაყიდვების სფეროში, კერძოდ, გადახდის ოპერაციების დამუშავებასთან დაკავშირებული მომსახურება; გადახდების და ფულადი სახსრების შემოწმების სამსახურები; საკრედიტო ბარათების შემოწმება; საგადასახადო დეკლარაციების შეტანის სამსახურები; ინტერაქტიურ რეჟიმში, რეალურ დროში გადასახადის გადახდის დამუშავების, გადასახადის გადახდის ფინანსური ანალიზის სამსახურები; ვალუტის გაცვლა; ვალუტის გადარიცხვის სამსახურები; ფინანსური მომსახურება, კერძოდ, ინტერნეტის და ინტერნეტის სისტემების მეშვეობით უცხოური ვალუტის გაცვლის უზრუნველყოფა; ფინანსური მომსახურება, კერძოდ, ვირტუალური ვალუტის ელექტრონული გადარიცხვის უზრუნველყოფა გლობალური კომპიუტერული ქსელის მეშვეობით; ფულადი სახსრების ელექტრონული გადარიცხვა; ფულადი სახსრების ელექტრონული გადარიცხვის, ACH-ის (ავტომატური ანგარიშსწორების პალატის), საკრედიტო ბარათების, სადებეტო ბარათების, ელექტრონული ჩეკების და ელექტრონული გადახდების ელექტრონული დამუშავების უზრუნველყოფა; ფინანსურ ოპერაციებთან დაკავშირებული ინტერაქტიური კომპიუტერული მონაცემთა ბაზებით უზრუნველყოფა; ფინანსური ანალიზი, კერძოდ, სტატისტიკური მონაცემების, მონაცემების და ინფორმაციის სხვა წყაროების შეგროვება და ანალიზი საფინანსო მიზნებისთვის; ფინანსური ინფორმაცია და შეფასება; ფინანსური რისკების მართვა; მომსახურება გაყიდვების სფეროში, კერძოდ, გადახდის ოპერაციების უზრუნველყოფა; ფინანსურ ოპერაციებთან დაკავშირებული მომსახურება, კერძოდ, უსაფრთხო კომერციული ოპერაციების და გადახდის

ფორმების უზრუნველყოფა; დაზღვევასთან დაკავშირებული კონსულტაცია და ინფორმაცია; კონსულტაციები საბანკო სფეროში; კონსულტაციები საფინანსო სფეროში; საფინანსო, საბანკო, სადაზღვევო და საინვესტიციო მომსახურებასთან დაკავშირებული ინფორმაციით უზრუნველყოფა ინტერაქტიურ რეჟიმში; საფინანსო ინფორმაციით უზრუნველყოფა ინტერაქტიურ რეჟიმში კომპიუტერის მონაცემთა ბაზიდან ან ინტერნეტიდან; კომპანიების და ფიზიკური პირების კრედიტუნარიანობის შესახებ ფინანსური ინფორმაციით უზრუნველყოფა; ელექტრონული საშუალებებით ფინანსური ინფორმაციით უზრუნველყოფა; ელექტრონული საშუალებებით გაწეული ფინანსური მომსახურება; გადახდის მომსახურება უსადენო სატელეკომუნიკაციო აპარატურის და მოწყობილობების მეშვეობით; ვირტუალური ვალუტის ელექტრონული გადარიცხვები; ინტერაქტიურ რეჟიმში ფინანსური ოპერაციების განხორციელება.

(260) AM 2018 96252 A

(210) AM 96252

(220) 2018 02 06

(731) შპს „ზეარის“

რიჩარდ ჰოლბრუკის ქ. 13, თბილისი, საქართველო

(740) ალექსანდრე კვერნაძე

(540)

**wine station**  
**ღვინის სადგური**  
**ВИННАЯ СТАНЦИЯ**

(591) შავ-თეთრი

(511)

43 – საკვები პროდუქტებითა და სასმელებით უზრუნველყოფა; დროებითი საცხოვრებელი უზრუნველყოფა

(260) AM 2018 96253 A

(210) AM 96253

(220) 2018 02 06

(731) შპს „ზეარის“

რიჩარდ ჰოლბრუკის ქ. 13, თბილისი, საქართველო

(740) ალექსანდრე კვერნაძე

(540)

**wine terminal**  
**ღვინის ტერმინალი**  
**ВИННЫЙ терминал**



(591) შავ-თეთრი  
(511)  
43 – საკვები პროდუქტებითა და სასმელებით უზრუნველყოფა; დროებითი საცხოვრებელი უზრუნველყოფა.

(260) AM 2018 96280 A  
(210) AM 96280  
(220) 2018 02 07  
(731) შპს „არტი იტალი“  
ვაჟა-ფშაველას გამზ.71, ბლოკი 8, საოფისე ფართი 24, 0186, თბილისი, საქართველო  
(540)



(591) შავი  
(531) 04.05.21; 24.09.02; 24.09.03; 24.09.04; 27.05.01; 27.05.17

(511)  
29 – ბეკონი; ბოსტნეული, დაკონსერვებული; ბოსტნეული, თბურად დამუშავებული; ბოსტნეულის კონსერვები; ბოსტნეულის სალათები; ბოსტნეულის ჩირი; ბოსტნეულის წვენი კულინარიისათვის; ბოსტნეულის წვნიანები; ბულიონები; ბულიონის კონცენტრატები; ბულიონის მოსამზადებელი შედგენილობები; გაყინული ხილი; გუფთა; დაკეპილი ბოსტნეულის მწილი ცხარე სანელებლებით; დამარილებული თევზი; დამარილებული ხორცი; დასპირტული ხილი; ვაშლის პიურე; ზეთისხილი, დაკონსერვებული; ზეთუნის ზეთი; თევზეული, საკვები; თევზი (დამარილებული); თევზი, არაცოცხალი; თევზი, დაკონსერვებული; თევზის კონსერვები; თევზის ფილე; თევზის ფქვილი, საკვები; თევზის წებო, საკვები; თვითნამუავი მაწონი; თინუსი; იოგურტი; კაკალი, დამუშავებული; კაკაოს კარაქი; კარაქი (არაქისის); კარაქი (კაკაოს); კარაქი (ქოქოსის); კარტოფილის მაჭკატები; კარტოფილის ფანტელები; კარტოფილის ჩიპსები; კარტოფილის ხრაშუნა; კეფირი [რძის ნაწარმი]; კვერცი (ლოკოკინას), საკვები; კვერცი\*; კვერცხის გული; კვერცხის ფხვნილი; კვერცხის ცილა; კიბო, არაცოცხალი; კიბორჩხალა, არაცოცხალი; კომბოსტოს მწილი; კონფიტიური, ჯემები; კონცენტრატები (ბულიონის); კორნიშონი, ნეკა კიტრი; კრევეტები, არაცოცხალი; კუმისი [რძის სასმელი]; ლანგუსტები, არაცოცხალი; ლოკოკინას კვერცი, საკვები; ღორი; მარგარინი; მაჭიკი

[კვეთი]; მზესუმზირას ზეთი; მიდიები, არაცოცხალი; მოლუსკები, არაცოცხალი; მოლუსკები, არაცოცხალი; მურაბები; მუცლის ქონი, საკვები; მუხუდო, დაკონსერვებული; ნანადირევი; ნაღები (ათქვეფილი); ნაღები [რძის ნაწარმი]; ნაღების კარაქი; ნაღების კრემი; ნუში, დანაყილი; ომარები, არაცოცხალი; ორაგული; ოსპი, დაკონსერვებული; პალმის ზეთი; პალმის თესლის ზეთი; პომიდვრის პასტა; პომიდვრის წვენი კულინარიისათვის; პარკონები, დაკონსერვებული; პაშტეტი (ღვიძლის); პიკული; ქელატიანი, საკვები; ქელე, საკვები; რაფსის ზეთი; რბილობი (ხილის); რძე; რძიანი სასმელები რძის ჭარბი შემცველობით; რძის ნაწარმი; საკვები ალგინატები; საკვები ზეთები; საკვები კაზეინი; საკვები პექტინები; საკვები პროტეინები; საკვები ცილები; საკვები ცხიმები; საკვები ძვლის ტვინი; სალათები (ბოსტნეულის); სალათები (ხილის); სარდინები; სარკალით დაფარული ხილი; საუზმეული (ხილზე დამზადებული); სიმინდის ზეთი; სისხლზე დამზადებული ძეხვი; სოიას მარცვლები საკვებისათვის, დაკონსერვებული; სოიას რძე [რძის შემცველი]; სოკო, დაკონსერვებული; სოსისი; სოსისი საფანელში; ტაჰინი [ქუნჯუთის თესლის ცომისებრი მასა]; ტოფუ [სოიას ხაჭო]; ტრეპანგები, არაცოცხალი; ტრიუფელი [თირკმელა სოკო], დაკონსერვებული; ფანტელი (კარტოფილის); ფერმენტირებული ბოსტნეულის საკვები [კიმი]; ფილე (თევზის); ფინიკი; ფრინველის ბუდეები [საკვები]; ფხვნილი (კვერცხის); ქაფშია, ქამსა; ქაშაყი; ქიშიში; ქოქოსის ზეთი; ქოქოსის კაკალი, გამომშრალი; ქოქოსის კარაქი; ქოქოსის ცხიმი; ქუნჯუთის ზეთი; ღვიძლი; ღვიძლის პაშტეტი; ღორის ქონი; ღორის ხორცი; ყვავილის მტვერი, საკვები; ყველი; შებრაწული წყალმცენარეები; შინაური ფრინველი, არაცოცხალი; შრადი, დო; შტოშის პიურე; ჩიპსები (კარტოფილის); ჩიპსები (ხილის); ცედრა (ხილის); ცხიმების ნარევი ბუტერბროდებისათვის; ცხიმი (ქოქოსის); ცხიმის შემცველი ნივთიერებები საკვები ცხიმის დასამზადებლად; ძეხვეული; ძეხვი (სისხლზე დამზადებული); ძვლის ტვინი (საკვები); ძვლის ცხიმი, საკვები; წვენი კულინარიისათვის (ბოსტნეულის); წვნიანები; წვნიანები (ბოსტნეულის); წვნიანის მოსამზადებელი შედგენილობები; წყალმცენარეები (შებრაწული); წყალმცენარეების ექსტრაქტები საკვებისათვის; ხამანწკები, არაცოცხალი; ხახვი, დაკონსერვებული; ხიზილალა; ხილზე დამზადებული საუზმეული; ხილი (სარკალით დაფარული); ხილი, თბურად დამუშავებული; ხილის კონსერვები; ხილის ქელე; ხილის რბილობი; ხილის სალათები; ხილის ჩიპსები; ხილის ჩირი; ხილის ცედრა; ხორცი; ხორცი (დამარილებული); ხორცი, დაკონსერვებული; ხორცის ექსტრაქტები; ხორცის კონსერვები; ხორცის ქელე; ხრაშუნა (კარტოფილის);

ჯანჯაფილის მურაბა; ჰიუმუსი [თურქული მუხულოს ცომი]; ზემოთ აღნიშნული პროდუქცია დამზადებულია იტალიაში და/ან დამზადებულია იტალიური ტექნოლოგიით.

30 – ბადაგი; ბადიანი; ბატიბუტი; ბაჰარი; ბისკვიტები; ბლინები; ბოსტნეულისაგან მიღებული ყავის შემცველები; ბრინჯი; ბრინჯის კვერები; ბრინჯის საუზმეული; ბრიოშები [ერბოზელილი ფუნთუშები]; ბუნებრივი დამატკობლები; გალექები; გაყინული იოგურტი [გაყინული საკონდიტრო ნაწარმი]; გლუკოზა (საკვები); დარიჩინი [სანელებელი]; დაცეხვილი ქერი; დაცეხვილი შვრია; დინდგელა [პროპოლისი]; ესენციები (საკვები), ეთერის ესენციისა და ეთერზეთების გარდა; ვანილი; ვანილინი [ვანილის შემცველები]; ვარდკაჭაჭა [ყავის შემცველები]; ვაფლი; ვერმიშელი; ზაფრანა [საკაზმები]; ზღვის წყალი კულინარიისათვის; თაფლაკვერები; თაფლი; იოგურტი (გაყინული) [გაყინული საკონდიტრო ნაწარმი]; კაკაო; კაკაოს ნაწარმი; კაკაოს რძიანი სასმელები; კაკაოს სასმელები; კანფეტები; კანფეტები (პიტნის); კაპარის სანელებელი; კარამელი [კანფეტი]; კარტოფილის ფქვილი, საკვები; კერი [ცხარე საკაზმი]; კერძები (ფქვილის); კეჩუპი [საწებელი]; კვერები (ბრინჯის); კიში [ღვეზელი-მობრაწულია წვრილად დაჭრილი ღორის ქონის შიგთავსით]; კრეკერები; კუსკუსი [მანანის ბურღული]; მაიონეზი; მაკარონის ნაწარმი; მალტოზა; მანანის ბურღული, მარილი (საკვების დასაკონსერვებელი); მარილი (სუფრის); მარმელადი [საკონდიტრო ნაწარმი]; მარცვლეულის ნაწარმი; მარცვლეულის საუზმეული; მარციპანი; მდოგვი; მდოგვის ფქვილი; მელასა [შავი ბადაგი]; მიუსლი; მიხაკი [სანელებელი]; მოსართავები (ნამცხვრის), საკვები; მოხარშული კრემი რძითა და კვერცხით; მუხულოს ფქვილი; მშრალი ნამცხვარი; მწვანილი, დაკონსერვებული [საკაზმები]; ნამცხვრები; ნამცხვრის არომატიზატორები, ეთერზეთების გარდა; ნამცხვრის მოსართავები, საკვები; ნამცხვრის პუდრი; ნამცხვრის ცომი; ნატრიუმის ბიკარბონატი [საცხობი სოდა]; ნაყენები, არასამკურნალო; ნაყინი; ნაყინის ფხვნილი; ნაყინის შემკვრელი ნივთიერებები; ნედლი ყავა; ნიახურის მარილი; ნუშის ნამცხვარი; ნუშის საკონდიტრო ნაწარმი; ნუშის ცომი; ორცხობილა; პომიდვრის საწებელი; პასტილა [კანფეტი]; პიტნა საკონდიტრო ნაწარმისათვის; პიტნის კანფეტი; პიცა; პომადი [საკონდიტრო ნაწარმი]; პრალინე; პროპოლისი [დინდგელა]; პტიფური [პატარა ნამცხვარი]; პუდინგები; პუდრი (ნამცხვრის); პური; რავიოლი; რეზინი (საღვთი), არასამედიცინო; რძიანი ფაფა; საგაზაფხულო რულეტი [ბლინში გახვეული ცოცხალი ბოსტნეული]; საგო; საკაზმები; საკაზმები (სალათის); საკვები ბურღულეული; საკვები ესენციები, ეთერის ესენციისა და ეთერზეთების გარდა; საკვები სახამებელი; საკვები ყინული; საკ-

ვები ყინულის შემკვრელი ნივთიერებები; საკვების დასაკონსერვებელი მარილი; საკვების შემსქელებლები; საკონდიტრო ნაწარმი; საკონდიტრო ნაწარმი (საშობაო ნაძვისხის მოსართავი); სალათის საკაზმები; სანელებლები; სასმელები (კაკაოს); სასმელები (ყავის); სასმელები (შოკოლადის); სასმელები (ჩაის); სასმელის არომატიზატორები, ეთერზეთების გარდა; საუზმეული (ბრინჯის); საუზმეული (მარცვლეულის); საფანელი; საფუარი\*; საფუარის ტაბლეტები, არასამედიცინო; საღვთი რეზინი, არასამედიცინო; [სახალწლო] ნაძვისხის მოსართავი საკონდიტრო ნაწარმი; საცხობი სოდა [ნატრიუმის ბიკარბონატი]; საცხობი ფხვნილები; საწებელი (პომიდვრის); საწებლები [საკაზმები]; სენდვიჩები; სიმინდი, მოხალული; სიმინდის ბურღული; სიმინდის ფანტელები; სიმინდის ფქვილი; სიმინდის ღერძილი; სოიას საწებელი; სოიას ფქვილი; სოიას ცომი [საკაზმი]; სოუს-სანელებლები [საკაზმები]; სპაგეტი; სტაბილიზატორები (ათქვეფილი ნაღების); სუფრის მარილი; სუში; ტაბულე [ბოსტნეულის კერძი ხორბლის ბურღულს]; ტაპიოკა; ტაპიოკას ფქვილი, საკვები; ტაქსი [სიმინდის უმარილო კვერი ხორცისა და ბოსტნეულის შიგთავსით]; ტბილეული; ტბილი ერბოზელილი ცომი საკონდიტრო ნაწარმისათვის; ტორტილია [სიმინდის კვერი]; ფანტელები (სიმინდის); ფანტელები (შვრიის); ფანტელები [მარცვლეულის ნაწარმი]; ფერმენტები ცომისათვის; ფუნთუშები; ფუტკრის რძე, არასამედიცინო; ფქვილი; ფქვილი\*; ფქვილის კერძები; ფქვილის ნაწარმი; ფხვნილი (ნაყინის); ქერი (დაცეხვილი); ქერი (დაღვრლილი); ქერის ფქვილი; ქურქუმა, საკვები; ღვეზელი; ღვეზელ (ხორციანი); ღვეზლები; ღვინის ძმარი; ღომი; ყავა; ყავის არომატიზებული ნივთიერებები; ყავის რძიანი სასმელები; ყავის სასმელები; ყავის შემცველები; ყავის შემცველები (ბოსტნეულისაგან მიღებული); ყინული (საკვები); ყინული გასაცივებლად; ყინული, ბუნებრივი ან ხელოვნური; ყინულიანი ჩაი; შაქარი\*; შაქარყინული; შემკვრელი ნივთიერებები (ნაყინის) [საკვები ყინული]; შემცველები (ყავის); შვრია (დაღვრლილი); შვრია (დაცეხვილი); შვრიაზე დამზადებული საკვები; შვრიის ფანტელები; შვრიის ფქვილი; შოკოლადი; შოკოლადის რძიანი სასმელები; შოკოლადის სასმელები; ჩაი; ჩაი (ყინულიანი); ჩაის სასმელები; ჩატნი [მოტკბო-მომყავო საწებელი ხორცისათვის]; ჩაუ-ჩაუ [საკაზმი]; - ცომი (ნამცხვრის); ცომი (ნუშის); ცომი (სოიას) [საკაზმი]; ცომის ხაში, საფუარი; ძხვეულის შემკვრელი ნივთიერებები; ძირტკბილას კანფეტები; ძირტკბილას ჩხირები [კანფეტი]; ძმარი; წებოვანა (საკვები); წვენი (ხორცის) [საწებელი]; წიწაკა; წიწაკა [საკაზმი]; წყალი კულინარიისათვის (ზღვის); წყალმცენარეები [საკაზმები]; ხილის ნაყინი; ხილ-კენკრის ტორტები; ხშიადი;

ხორბლის ფქვილი; ხორციანი ღვეზელი; ხორციის საოჯახო პირობებში დასარბილებელი შედგენილობები; ხორციის წვენი [საწებელი]; ჯაგვი; ჯანჯაფილი, კოჭა [სანელებელი]; პალვა; ზემოთ აღნიშნული პროდუქცია დამზადებულია იტალიაში და/ან დამზადებულია იტალიური ტექნოლოგიით.

31 – ბაგაში საქონლის გასასუქებელი საკვები; ბარდა, ოქროცერცვა, ნედლი; ბოლქვები (ყვავილის); ბოსტნეული, ცოცხალი; ბრინჯი, დაუმუშავებული; ბრინჯის ფქვილი ცხოველების გამოსაკვებად; ბურღულეული შინაური ფრინველების გამოსაკვებად; ბუჩქნარი; გაღებები (ძაღლების საკვები); გამხმარი დეკორატიული მცენარეები; გამხმარი დეკორატიული ყვავილები; გარეული ცხოველები; გასასუქებელი პრეპარატები (ცხოველების); გაღებული თესლი ბოტანიკური მიზნებისათვის; გვირგვინები (ცოცხალი ყვავილების); გირჩები (სვიის); გირჩები (ფიჭვის); გოგრა, კვახი; გრენა [აბრეშუმის ჭიის თესლი]; დანამატები (საკვები), არასამედიცინო დანიშნულებისა; დაუმუშავებელი მერქანი; ღურდო, თხლეს; ვახი; ვარდის ბუჩქები; ვარდკაჭაჭა [სალათი]; ვარდკაჭაჭას ძირხეხვები; ზეთისხილი; თანაპროდუქტი ცხოველებისათვის (პურეული მარცვლოვნების დამუშავების); თევზი, ცოცხალი; თევზის ქვირითი; თესლეული; თივა; თივის მულჩი; თხილი; კაკალი; კაკოს მარცვლები, ნედლი; კარტოფილი; კენკროვნები, ცოცხალი; კვახი, გოგრა; კვერცხდების ასამაღლებელი პრეპარატები (შინაური ფრინველის); კვერცხები წიწილების გამოსაჩეკად, დაპეპლილი; კიბო, ცოცხალი; კიბორჩხალა, ცოცხალი; კირი (ფურაჟის); კიტრი; კობრა [ქოქოსის კაკლის გული]; კობტონი; კობტონი საქონლისათვის (რაფსის); კობტონი ცხოველებისათვის (არაქისის); კორდი, ბუნებრივი; კორპის მუხის ქერქი; ლანგუსტები, ცოცხალი; ლიმონი; მარილი საქონლისათვის; მარცვლოვნები [პურეული]; მარცვლოვნები ცხოველთა გამოსაკვებად; მელანთევზას ძეგები [„ზღვის ხეირთქლი“] ფრინველებისათვის; მერქანი (დაუმუშავებელი); მერქანი (ქერქაუცლელი); მიდიები, ცოცხალი; მიცელიუმი გამრავლებისათვის; მოღუსკები, ცოცხალი; მულჩი (თივის); მცენარეები; მწვანე ლობიო; მწვანილი, ცოცხალი; ნარჩენები ცხოველების გამოსაკვებად (სპირტის გამოხდის); ნაყოფი (ცრუაკაციის); ნაჭუჭი (ქოქოსის კაკლის); ნედლი ქერქი; ნუში; ოთახის ცხოველების საკვები; ოთახის ცხოველების ტუალეტის არომატული ქვიშა; ომარები, ცოცხალი; ოსპი, ნედლი; პალმის ხეები; პალმის ხის ფოთლები; პრასა; პურეული მარცვლოვნების დამუშავების თანაპროდუქტი ცხოველებისათვის; პურეულის თესლი, დაუმუშავებული; რაფსის კობტონი საქონლისათვის; რევანდი; საგები საქონლისათვის (ტორფის); საგები ჩალა საქონლისათვის; საგების მასალა (ცხოვე-

ლების); საცოხნელი (ცხოველების); სათევზაო სატყუარა, ცოცხალი; საკვები (ოთახის ცხოველების); საკვები (ცხოველების); საკვები დანამატები, არასამედიცინო; საკვები ძირხეხვები; საკვები წყალმცენარეები ადამიანებისა და ცხოველებისათვის; სალათა; სანაშენე საქონლი; სანაშენე ფრინველი; სასმელები შინაური ცხოველებისათვის; სატყუარა (სათევზაო), ცოცხალი; საფუარი ცხოველებისათვის; საშობაო [საახალწლო] ნაძვისხე; სელის ფქვილი [ფურაჟი]; სვია; სვიის გირჩები; სიმინდი; სიმინდის კობტონი საქონლის გამოსაკვებად; სოკო, ცოცხალი; სპირტის გამოხდის ნარჩენები ცხოველების გამოსაკვებად; ტანი (ხის); ტორფის საგები საქონლისათვის; ტრეპანგები, ცოცხალი; ტრიუფელი [თირქმელა სოკო], ცოცხალი; ფიჭვის გირჩები; ფორთოხალი; ფრინველების საკვები; ფრინველი (სანაშენი); ფურაჟი; ფურაჟის კირი; ფქვილი ცხოველების გამოსაკვებად; ქატო; ქატოს რბილი მასა ცხოველების გამოსაკვებად; ქატოს სალაფავი საქონლის გასასუქებლად; ქერი\*; ქერქაუცლელი მერქანი; ქერქი (კორპის მუხის); ქერქი (ნედლი); ქვირითი (თევზის); ქვიშანარევი ქაღალდის საგები (შინაური ცხოველების); ქოქოსის კაკალი; ქოქოსის კაკლის ნაჭუჭი; ქუნჯუთი; ღვიის კენკრა; ღვინის გამოხდის ნარჩენები; ყვავილები, ცოცხალი; ყვავილის ბოლქვები; ყვავილის მტვერი [ნედლეული]; ყურძენი; შაქრის ლერწამი; შაქრის ლერწმის ნაწინები [ნედლი მასალა]; შვრია; შინაური ფრინველი, ცოცხალი; შინაური ცხოველების ქვიშანარევი ქაღალდის საგები; ჩალა [ფურაჟი]; ჩითილები; ცილები ცხოველთა გამოსაკვებად; ციტრუსი; ცოცხალი ყვავილების გვირგვინები; ცოცხალი ცხოველები; ცრუაკაციის ნაყოფი; ცხოველები (გარეული); ცხოველები (ცოცხალი); ცხოველების გასასუქებელი პრეპარატები; ცხოველების მოსადონიერებელი საკვები; ცხოველების საგების მასალა; ცხოველების საკვები; ცხოველების საცოხნელი; ძაღლების საკვები გაღებები; ძეგის ფქვილი, ცხოველების საკვების დანამატი; წაბლი; წიწაკა; ჭარხალი; ჭვავი; ჭინჭარი; ხამანწკები, ცოცხალი; ხახვი; ხეები; ხეკოლას კაკალი; ხილი, ცოცხალი; ხილის ჩენჩო; ხის მასის დასამზადებელი ბურბუშელა; ხის ტანი; ხორბალი; ზემოთ აღნიშნული პროდუქცია დამზადებულია იტალიაში და/ან დამზადებულია იტალიური ტექნოლოგიით.

32 – ბადაგი; ბოსტნეულის წვენები [სასმელი]; ბურახი; გაზიანი სასმელის დასამზადებელი ტაბლეტები; გაზიანი სასმელის დასამზადებელი ფხვნილები; გაზიანი წყალი; გაზიანი წყლის დასამზადებელი შედგენილობები; ესენციები (სასმელის დასამზადებელი); ვაჟინები ლიმონისათვის; ვაჟინები სასმელებისათვის; ზელტერის წყალი; თაფლზე დამზადებული უაღკოპოლო სასმელები; იზოტონიკური სასმელები;

კოქტეილები, უაღკოპოლო; ლითიუმის მარლის შემცველი მინერალური წყალი; ლიმონათი; ლიქიორის დასამზადებელი შედგენილობები; ლუდი; ლუდის ამბოხი; მინერალური წყალი; მინერალური წყლის დასამზადებელი შედგენილობები; ნექტარი (ხილის); ნუშის რძე [სასმელი]; ორშადი; რძე (ნუშის) [სასმელი]; რძეზე დამზადებული მსუბუქი სასმელები (არაქისის); სარსაპარილა [მსუბუქი სასმელი]; სასმელები (თაფლზე დამზადებული უაღკოპოლო); სასმელები (უაღკოპოლო); სასმელები (შრატზე დამზადებული); სასმელების დასამზადებელი შემადგენლობები; სვიის ექსტრაქტები ლუდის დასამზადებლად; სიდრი, ვაშლის წვენი; სოლიანი წყალი; სუფრის წყალი; ტაბლეტები (გაზიანი სასმელის დასამზადებელი); ტომატის წვენი [სასმელი]; უაღკოპოლო ექსტრაქტები (ხილის); უაღკოპოლო სასმელები; უაღკოპოლო სასმელები (თაფლზე დამზადებული); უაღკოპოლო სასმელები (ხილის); ფხვნილები (გაზიანი სასმელების დასამზადებელი); ყურძნის ტკბილი; შარბათი [სასმელი]; შრატზე დამზადებული სასმელები; წვენები (ხილის); წყალი (ზელტერის); (ლითიუმის მარლის შემცველი მინერალური); წყალი (სასმელი); წყალი (სუფრის); უაღკოპოლო სასმელები; ხილის ნექტარი; ხილის უაღკოპოლო ექსტრაქტები; ხილის წვენები; ჯანჯაფილის ელი; ჯანჯაფილის ლუდი; ზემოთ აღნიშნული პროდუქცია დამზადებულია იტალიაში და/ან დამზადებულია იტალიური ტექნოლოგიით.

33 – ბრენდი; ბრინჯის სპირტი; გამოხდით მიღებული სასმელები; დიჯესტივები [ლიქიორი და ალკოჰოლიანი სასმელი]; ვისკი; თაფლის სასმელი [თაფლუჭი]; თაფლუჭი [თაფლის სასმელი]; კირშვასერი [ალუბლის ნაყენი]; კოქტეილები\*; კურასო [ლიქიორი]; ლიქიორები; მსხლის ღვინო [სიდრი]; მწარე ნაყენები; პიკეტი [ჭაჭაზე დამზადებული ღვინო]; პიტნის ნაყენი; რომი; საკე; სასმელები (ალკოჰოლიანი), ლუდის გარდა; სასმელები (გამოხდით მიღებული); სასმელები (ხილის შემცველი ალკოჰოლიანი); სიდრი [ვაშლის ღვინო]; სპირტი (ბრინჯის); სპირტიანი ესენციები; სპირტიანი ექსტრაქტები; სპირტიანი სასმელები; ღვინო; ხილის ექსტრაქტები, ალკოჰოლიანი; ხილის შემცველი ალკოჰოლიანი სასმელები; ჯინი; ზემოთ აღნიშნული პროდუქცია დამზადებულია იტალიაში და/ან დამზადებულია იტალიური ტექნოლოგიით.

35 – აბონირების ორგანიზება მესამე პირთათვის (კავშირგაბმულობის მომსახურებაზე); ადმინისტრირება (შესყიდვაზე შეკვეთების); ადმინისტრირება მესამე პირთათვის (საქონლისა და მომსახურების ლიცენზირების კომერციული); ანალიზი (თვითღირებულების); ანგარიშების მდგომარეობაზე ანგარიშის შედგენა; ანგარიშის

შედგენა (ანგარიშების მდგომარეობაზე); ანგარიშ-ფაქტურის გამოწერა; აუდიტი; აუტსორსინგი - გარე რესურსების მოზიდვის სამსახური [საქმიანობაში ხელშეწყობა]; აუქციონით გაყიდვა; აფიშების განთავსება; ბაზრის კვლევა; ბაზრის შესწავლა; ბაზრობების ორგანიზება კომერციული ან სარეკლამო მიზნით; ბეჭდვა; ბიზნეს-კვლევები; გავრცელება (ნიმუშების); გაზეთებზე ხელმოწერის ორგანიზება მესამე პირთათვის; გამოფენების ორგანიზება კომერციული ან სარეკლამო მიზნით; გამოქვეყნება (სარეკლამო ტექსტების); განახლება (სარეკლამო მასალის); გარე რეკლამა; გაქირავება (სავაჭრო ავტომატების); გაქირავება (საოფისე აპარატურისა და აღჭურვილობის); გაქირავება (სარეკლამო მასალის); გაქირავება (სარეკლამო სივრცის); დაკომპლექტება (პერსონალის); დამუშავება (ტექსტის); დამუშავების ადმინისტრირება (შესყიდვაზე შეკვეთების); დაქირავების ბიუროები; დახმარება კომერციული ან სამრეწველო საქმიანობის მართვაში; დახმარება საქმიანობის მართვაში; დოკუმენტაციის რეპროდუცირება; ეკონომიკური პროგნოზირება; გაფორმება; თვითღირებულების ანალიზი; იმპორტ-ექსპორტის სააგენტოები; ინტერაქტიული რეკლამა კომპიუტერულ ქსელში; ინფორმაცია (საქმიანი); ინფორმაციის სააგენტოები (კომერციული); კავშირგაბმულობის მომსახურებაზე აბონირების ორგანიზება მესამე პირთათვის; კვლევები საქმიანობის სფეროში; კომერციული ადმინისტრირება მესამე პირთათვის (საქონლისა და მომსახურების ლიცენზირების); კომერციული ინფორმაცია და რჩევები მომხმარებლისათვის; კომერციული ინფორმაციის სააგენტოები; კომერციული საქმიანობის შეფასება; კომპიუტერის მონაცემთა ბაზაში ინფორმაციის სისტემატიზაცია; კომპიუტერის მონაცემთა ბაზიდან ინფორმაციის შეგროვება; კონსულტაციები ბიზნესის მართვისა და ორგანიზაციის საკითხებში; ბიზნესის მართვისა და ორგანიზაციის საკითხებში; კონსულტაციები საქმიანობის ორგანიზებაში; კონსულტაციები საქმიანობის მართვაში; კონსულტაციები საქმიანობის სფეროში (პროფესიული); ლიცენზირების კომერციული ადმინისტრირება მესამე პირთათვის (საქონლისა და მომსახურების); მართვა (მონაცემთა ავტომატიზებული ბაზის); მატყლის შეფასება; მენეჯმენტთან დაკავშირებული კონსულტაციები (პერსონალის); მოდელების მიერ გაწეული მომსახურება საქონლის რეკლამის ან გასაღებაში ხელშეწყობის მიზნით; მომარაგების მომსახურება მესამე პირთათვის [საქონლისა და მომსახურების შესყიდვა სხვა მეწარმეებისათვის]; მონაცემთა ავტომატიზებული ბაზის მართვა; მოძიება კომპიუტერულ ფაილებში მესამე პირთათვის; მოპასუხეთა სამსახური აბონენტის არყოფნის დროს (ტელეფონზე); მოუჭრელი ტყის შეფასება; მსახიობ-

შემსრულებელთა საქმიანობის მენეჯმენტი; ნიმუშების გავრცელება; ორგანიზება კომერციული ან სარეკლამო მიზნით (ბაზრობების); ორგანიზება კომერციული ან სარეკლამო მიზნით (გამოფენების); ორგანიზება მესამე პირთათვის (გაზეთებზე ხელმოწერის); დაკომპლექტება; მენეჯმენტთან დაკავშირებული კონსულტაციები; პრესის მიმოხილვა; პროგნოზირება (ეკონომიკური); პროფესიული კონსულტაციები საქმიანობის სფეროში; რადიორეკლამა; რეკლამა; რეკლამა ფოსტით; რეკლამის მაკეტირება; რეპროდუცირება (დოკუმენტაციის); რჩევები მომხმარებლისათვის (კომერციული ინფორმაცია და); საბუღალტრო აღრიცხვა; საგადასახადო დეკლარაციის შედგენა; საგადასახადო უწყისების მომზადება; სავაჭრო ავტომატების გაქირავება; საზოგადოებრივი აზრის შესწავლა; საზოგადოებრივი ურთიერთობის სფეროში გაწეული მომსახურება; სამდივნო სამსახური; საოფისე აპარატურისა და აღჭურვილობის გაქირავება; სარეკლამო დროის გაქირავება მასობრივი ინფორმაციის საშუალებებში; სარეკლამო მასალის გავრცელება; სარეკლამო მასალის განახლება; სარეკლამო მასალის გაქირავება; სარეკლამო სააგენტოები; სარეკლამო საგაზეთო სვეტების მომზადება; სარეკლამო სივრცის გაქირავება; ტექსტების გამოქვეყნება; ტექსტების შედგენა; სასტუმროს საქმიანობის მართვა; საქმიანი ინფორმაცია; საქმიანობის ეფექტურობის ექსპერტიზა; საქმიანობის მართვა (სასტუმროს); მენეჯმენტი (მსახიობ-შემსრულებელთა); სხვა ადგილზე განთავსების მომსახურება; საქონლის გასაღებაში ხელშეწყობა მესამე პირთათვის; საქონლის დემონსტრირება; საქონლის პრეზენტაცია მასობრივი ინფორმაციის საშუალებებით საცალო ვაჭრობისათვის; სისტემატიზაცია (კომპიუტერის მონაცემთა ბაზაში ინფორმაციის); სპონსორის, თავდების მოძიება; სტატისტიკური მონაცემების შეგროვება; სტენოგრაფისტთა სამსახური; სხვა ადგილზე განთავსების მომსახურება (საქმიანობის); ტელერეკლამა; ტელეფონზე მოპასუხეთა სამსახური აბონენტის არყოფნის დროს; ტესტირება პერსონალის შერჩევისას (ფსიქოლოგიური); ტექსტების შედგენა (სარეკლამო); ტექსტის დამუშავება; ტყის შეფასება (მოუჭრელი); შედარების სამსახური; ფოტოკოპირება; ფოტოკოპირების გადაღები მოწყობილობების გაქირავება; ფსიქოლოგიური ტესტირება პერსონალის შერჩევისას; შეგროვება (კომპიუტერის მონაცემთა ბაზიდან ინფორმაციის); შეგროვება (სტატისტიკური მონაცემების); შედარების სამსახური (ფასების); შედგენა (სარეკლამო ტექსტების); შესყიდვაზე შეკვეთების დამუშავების ადმინისტრირება; შესწავლა (საზოგადოებრივი აზრის); შეტყობინებათა ჩაწერა; შეფასება (კომერციული საქმიანობის); შეფასება (მოუჭრელი ტყის); ცნობები საქმიანი ოპერაციების შესახებ; ხელმოწერის ორგანიზება მესამე პირთათვის (გაზეთებზე).

- (260) AM 2018 96294 A
- (210) AM 96294
- (220) 2018 02 08
- (731) იადრან - გალენსკი ლაბორატორი დ.დ. სვილნო 20, რიიეკა, 51000, ხორვატია
- (740) პავლე მეიფარიანი
- (540)

## ZERKALIN

- (591) შავ-თეთრი
- (511)
- 3 - მათეთრებელი პრეპარატები და სხვა სარეცხი ნივთიერებები; წმენდის, გაპრიალების, გაუცხიმოვნებისა და აბრაზიული დამუშავების პრეპარატები; საპნები; პარფიუმერია, ეთერზეთები, კოსმეტიკური საშუალებები, თმის ღოსიონები; ღოსიონები სახისათვის; კბილის ფხენილები და პასტები.
- 5 - ფარმაცევტული, სამედიცინო და ვეტერინარული პრეპარატები; სამედიცინო დანიშნულების ჰიგიენური პრეპარატები; სამედიცინო ან ვეტერინარული დანიშნულების დიეტური საკვები და ნივთიერებები, ბავშვთა კვება; დიეტური დანამატები ადამიანებისა და ცხოველებისათვის; საღებუნები, სახვევი მასალა; კბილის დასაბუნე და კბილის ტვიფრის დასამზადებელი მასალა; მადეზინფიცირებელი საშუალებები; მავნე ცხოველების გასანადგურებელი პრეპარატები; ფუნგიციდები, ჰერბიციდები.

- (260) AM 2018 96295 A
- (210) AM 96295
- (220) 2018 02 08
- (731) იადრან - გალენსკი ლაბორატორი დ.დ. სვილნო 20, რიიეკა, 51000, ხორვატია
- (740) პავლე მეიფარიანი
- (540)

## ЗЕРКАЛИН

- (591) შავ-თეთრი
- (511)
- 3 - მათეთრებელი პრეპარატები და სხვა სარეცხი ნივთიერებები; წმენდის, გაპრიალების, გაუცხიმოვნებისა და აბრაზიული დამუშავების პრეპარატები; საპნები; პარფიუმერია, ეთერზეთები, კოსმეტიკური საშუალებები, თმის ღოსიონები; ღოსიონები სახისათვის; კბილის ფხენილები და პასტები.
- 5 - ფარმაცევტული, სამედიცინო და ვეტერინარული პრეპარატები; სამედიცინო დანიშნულების ჰიგიენური პრეპარატები; სამედიცინო ან ვე-

ტერინარული დანიშნულების დიეტური საკვები და ნოვოთერები, ბავშვთა კვება; დიეტური დანამატები ადამიანებისა და ცხოველებისათვის; საღებუნები, სახვევი მასალა; კბილის დასაბუნები და კბილის ტვიფრის დასამზადებელი მასალა; მადეზინფიცირებელი საშუალებები; მანე ცხოველების გასანადგურებელი პრეპარატები; ფუნგიციდები, ჰერბიციდები.

(260) AM 2018 96298 A

(210) AM 96298

(220) 2018 02 09

(731) მერკ შარპ & დომე კორპ.

უან მერკ დრაივი, უაიტჰაუს-სტეიშენი, ნიუ-ჯერსი 08889, აშშ

(740) თამაზ შილაკაძე

(540)

### ERVEBO

(591) შავ-თეთრი

(511)

5 – ვაქცინის პრეპარატები.

(260) AM 2018 96299 A

(210) AM 96299

(220) 2018 02 09

(731) მერკ შარპ & დომე კორპ.

უან მერკ დრაივი, უაიტჰაუს-სტეიშენი, ნიუ-ჯერსი 08889, აშშ

(740) თამაზ შილაკაძე

(540)

### EBOVIZA

(591) შავ-თეთრი

(511)

5 – ვაქცინის პრეპარატები.

(260) AM 2018 96300 A

(210) AM 96300

(220) 2018 02 09

(731) მერკ შარპ & დომე კორპ.

უან მერკ დრაივი, უაიტჰაუს-სტეიშენი, ნიუ-ჯერსი 08889, აშშ

(740) თამაზ შილაკაძე

(540)

### EBVAKSA

(591) შავ-თეთრი

(511)

5 – ვაქცინის პრეპარატები.

(260) AM 2018 96302 A

(210) AM 96302

(220) 2018 02 09

(731) შპს „იოკოჰამა ჯორჯია“

სოფ. დიღომი/ხევიანი, დავით აღმაშენებელი, მიმდებარე ტერიტორია/სოფ. დიღმის ტერიტორია, (ნაკვეთი N34/533), საქართველო

(740) შალვა გვარამაძე

(540)



(591) წითელი, თეთრი, ლურჯი

(531) 15.07.01; 15.07.02; 15.07.03; 27.05.01; 28.19; 29.01.13

(511)

12 – ავტომობილებისთვის სათადარიგო ნაწილები და ფიტინგები, საბურავების, სამუხრუჭე ხუნდების, ავტომანქანების თვლების ჩათვლით.

35 – რეკლამა, გარე რეკლამა, საქონლის დათვალიერება მესამე პირთათვის; საქონლის დემონსტრირება, საქონლის გასაღებაში ხელშეწყობა მესამე პირთათვის, საბითუმო და საცალო ვაჭრობა ავტომობილების სათადარიგო ნაწილების, საბურავების, სამუხრუჭე ხუნდების, ავტომანქანის თვლების ჩათვლით.

(260) AM 2018 96407 A

(210) AM 96407

(220) 2018 02 16

(731) შპს „ვაინმენ შპს“

გუდიაშვილის ქ. 11, 0105, თბილისი, საქართველო

(740) შალვა გვარამაძე

(540)



### SANTELI

(591) თეთრი, ოქროსფერი

(531) 05.03.04; 27.05.01; 27.05.08; 27.05.21; 29.01.12

(511)

33 – ალკოჰოლიანი სასმელები (ლუდის გარდა).

## რეგისტრირებული სასაქონლო ნიშნები

(111) M 2018 29923 R  
(151) 2018 07 23  
(181) 2028 07 23  
(260) AM 2017 91637 A  
(220) 2017 04 07  
(732) შპს „Eurostar“

ვაჟა-ფშაველას გამზ. მე-2 კვ. კორპ. 5,  
ბ. 28, თბილისი, საქართველო

(111) M 2018 29928 R  
(151) 2018 07 23  
(181) 2028 07 23  
(260) AM 2017 91926 A  
(220) 2017 05 02

(732) ზაკრიტოე აკციონერნოე ობშესტვო  
„კანონფარმა პროდაკშნ“  
141100, გ. შელკოვო მ.ო. ულ. ზარენაია  
105, მოსკოვი, რუსეთის ფედერაცია

(111) M 2018 29924 R  
(151) 2018 07 23  
(181) 2028 07 23  
(260) AM 2017 91740 A  
(220) 2017 04 19

(732) გალფ ინტერნეშენელ ლუბრიკანტს,  
ლტდ. (ბერმუდის კორპორაცია)  
ქენონ'ს ქოურტი, 22 ვიქტორია სტრიტი,  
ჰამილტონი, HM12, ბერმუდის  
კუნძულები

(111) M 2018 29929 R  
(151) 2018 07 23  
(181) 2028 07 23  
(260) AM 2017 91938 A  
(220) 2017 05 02

(732) ზაკრიტოე აკციონერნოე ობშესტვო  
„კანონფარმა პროდაკშნ“  
141100, გ. შელკოვო მ.ო. ულ. ზარენაია  
105, მოსკოვი, რუსეთის ფედერაცია

(111) M 2018 29925 R  
(151) 2018 07 23  
(181) 2028 07 23  
(260) AM 2017 91815 A  
(220) 2017 04 24

(732) შპს „საქართველოს მთები“  
ი. ჭავჭავაძის გამ. 23ა, სად. 1, სართ. 11,  
ბ. 16, 0179, თბილისი, საქართველო

(111) M 2018 29930 R  
(151) 2018 07 23  
(181) 2028 07 23  
(260) AM 2017 91956 A  
(220) 2017 05 03

(732) სტენლი ტრეიდიנג ელელსი  
პ.ო. ბოქს 21516, დუბაი, არაბთა  
გაერთიანებული საამიროები

(111) M 2018 29926 R  
(151) 2018 07 23  
(181) 2028 07 23  
(260) AM 2017 91856 A  
(220) 2017 04 26

(732) ლევან ფოცხვერია  
დ. აღმაშენებლის გამზ. 171, ბ. 10, 0112,  
თბილისი, საქართველო

(111) M 2018 29931 R  
(151) 2018 07 23  
(181) 2028 07 23  
(260) AM 2017 92094 A  
(220) 2017 05 11

(732) შპს „სოფლიდან“  
დიდი დილომი, დემეტრე თავდადებუ-  
ლის ქ. 10ა, 0159, თბილისი,  
საქართველო

(111) M 2018 29927 R  
(151) 2018 07 23  
(181) 2028 07 23  
(260) AM 2017 91921 A  
(220) 2017 05 02

(732) სს „კოტეხი-გურჯაანის ღვინის ქარხანა“  
კ. ქოროლდიშვილის ქ. 38, 1500,  
გურჯაანი, საქართველო

(111) M 2018 29932 R  
(151) 2018 07 23  
(181) 2028 07 23  
(260) AM 2017 92106 A  
(220) 2017 05 15

(732) ვახტანგ იურიევიჩ კასრაძე  
ულ. მაიაკოვსკოვო დ. 49 კვ. 19., ომსკ.  
644010, რუსეთის ფედერაცია

(111) M 2018 29933 R  
 (151) 2018 07 23  
 (181) 2028 07 23  
 (260) AM 2017 92114 A  
 (220) 2017 05 15  
 (732) შპს „პარარა“  
 მ. თამარაშვილის ქ. 10, ბ. 28, 0162,  
 თბილისი, საქართველო

(111) M 2018 29939 R  
 (151) 2018 07 23  
 (181) 2028 07 23  
 (260) AM 2017 92185 A  
 (220) 2017 05 17  
 (732) სს „მ2 უძრავი ქონება“  
 ი. ჭავჭავაძის გამზ. 29, მესამე სართ.  
 თბილისი, საქართველო

(111) M 2018 29934 R  
 (151) 2018 07 23  
 (181) 2028 07 23  
 (260) AM 2017 92115 A  
 (220) 2017 05 15  
 (732) შპს „პარარა“  
 მ. თამარაშვილის ქ. 10, ბ. 28, 0162,  
 თბილისი, საქართველო

(111) M 2018 29940 R  
 (151) 2018 07 23  
 (181) 2028 07 23  
 (260) AM 2017 92186 A  
 (220) 2017 05 17  
 (732) სს „მ2 უძრავი ქონება“  
 ი. ჭავჭავაძის გამზ. 29, მესამე სართ.  
 თბილისი, საქართველო

(111) M 2018 29935 R  
 (151) 2018 07 23  
 (181) 2028 07 23  
 (260) AM 2017 92116 A  
 (220) 2017 05 15  
 (732) შპს „ფალავანი“  
 შინდისის გზატ. 19, გორი, საქართველო

(111) M 2018 29941 R  
 (151) 2018 07 23  
 (181) 2028 07 23  
 (260) AM 2017 92218 A  
 (220) 2017 05 18  
 (732) პარინგტონ დეველოპმენტ ინკ.  
 ელვირა მენდესის სტრიტი, ვალარინო  
 ბლდგ, მე-3 სართ. პანამის რესპუბლიკა

(111) M 2018 29936 R  
 (151) 2018 07 23  
 (181) 2028 07 23  
 (260) AM 2017 92117 A  
 (220) 2017 05 15  
 (732) შპს „ფალავანი“  
 შინდისის გზატ. 19, გორი, საქართველო

(111) M 2018 29942 R  
 (151) 2018 07 23  
 (181) 2028 07 23  
 (260) AM 2017 92220 A  
 (220) 2017 05 18  
 (732) პარინგტონ დეველოპმენტ ინკ.  
 ელვირა მენდესის სტრიტი, ვალარინო  
 ბლდგ, მე-3 სართ. პანამის რესპუბლიკა

(111) M 2018 29937 R  
 (151) 2018 07 23  
 (181) 2028 07 23  
 (260) AM 2017 92118 A  
 (220) 2017 05 15  
 (732) შპს „ფალავანი“  
 შინდისის გზატ. 19, გორი, საქართველო

(111) M 2018 29943 R  
 (151) 2018 07 23  
 (181) 2028 07 23  
 (260) AM 2017 92312 A  
 (220) 2017 05 23  
 (732) შპს „ნიუ ფარმ გრუპი“  
 დ. აღმაშენებლის ხეივ. XII კმ კორ. 2  
 ბ. 43, ვაკე-საბურთალოს რაიონი, 0131,  
 თბილისი, საქართველო

(111) M 2018 29938 R  
 (151) 2018 07 23  
 (181) 2028 07 23  
 (260) AM 2017 92119 A  
 (220) 2017 05 15  
 (732) შპს „ფალავანი“  
 შინდისის გზატ. 19, გორი, საქართველო

(111) M 2018 29944 R  
 (151) 2018 07 23  
 (181) 2028 07 23  
 (260) AM 2017 92315 A  
 (220) 2017 05 23  
 (732) შპს „ნიუ ფარმ გრუპი“



დ. აღმაშენებლის ხეივ. XII კმ კორ. 2 ბ. 43, ვაკე-საბურთალოს რაიონი, 0131, თბილისი, საქართველო	(111) M 2018 29950 R (151) 2018 07 23 (181) 2028 07 23 (260) AM 2017 92357 A (220) 2017 05 25 (732) პარინგტონ დეველოპმენტ ინკ. ელვირა მენდესის სტრიტი, ვალარინო ბლდგ, მე-3 სართ. პანამის რესპუბლიკა
(111) M 2018 29945 R (151) 2018 07 23 (181) 2028 07 23 (260) AM 2017 92316 A (220) 2017 05 23 (732) შპს „ნიუ ფარმ გრუპი“ დ. აღმაშენებლის ხეივ. XII კმ კორ. 2 ბ. 43, ვაკე-საბურთალოს რაიონი, 0131, თბილისი, საქართველო	(111) M 2018 29951 R (151) 2018 07 23 (181) 2028 07 23 (260) AM 2017 92456 A (220) 2017 05 30 (732) სოსიეტე დე პროდუი ნესტლე ს.ა. 1800 ვევე, შვეიცარია
(111) M 2018 29946 R (151) 2018 07 23 (181) 2028 07 23 (260) AM 2017 92332 A (220) 2017 05 23 (732) შპს „ნიუ ფარმ გრუპი“ დ. აღმაშენებლის ხეივ. XII კმ კორ. 2 ბ. 43, ვაკე-საბურთალოს რაიონი, 0131, თბილისი, საქართველო	(111) M 2018 29952 R (151) 2018 07 23 (181) 2028 07 23 (260) AM 2017 92465 A (220) 2017 05 30 (732) პარინგტონ დეველოპმენტ ინკ ელვირა მენდესის ქუჩა, ვალარინოს ბლდგ. მესამე სართ. პანამა, პანამის რესპუბლიკა
(111) M 2018 29947 R (151) 2018 07 23 (181) 2028 07 23 (260) AM 2017 92333 A (220) 2017 05 23 (732) შპს „ნიუ ფარმ გრუპი“ დ. აღმაშენებლის ხეივ. XII კმ კორ. 2 ბ. 43, ვაკე-საბურთალოს რაიონი, 0131, თბილისი, საქართველო	(111) M 2018 29953 R (151) 2018 07 23 (181) 2028 07 23 (260) AM 2017 92466 A (220) 2017 05 30 (732) პარინგტონ დეველოპმენტ ინკ ელვირა მენდესის ქუჩა, ვალარინოს ბლდგ. მესამე სართ. პანამა, პანამის რესპუბლიკა
(111) M 2018 29948 R (151) 2018 07 23 (181) 2028 07 23 (260) AM 2017 92344 A (220) 2017 05 24 (732) მაკდონალდ'ს ინტერნეიშენელ პროპერტი კომპანი, ლტდ. 251 ლიტლ ფოლს დრაივ, უილმინგტონი, დელავერი 19808, აშშ	(111) M 2018 29954 R (151) 2018 07 23 (181) 2028 07 23 (260) AM 2017 92508 A (220) 2017 06 02 (732) შპს „ბაკლანოფფ“ ვარდანიანცის ქ. კორპ. 8, ტერიტორია 1/4, ერევანი, სომხეთი
(111) M 2018 29949 R (151) 2018 07 23 (181) 2028 07 23 (260) AM 2017 92354 A (220) 2017 05 24 (732) შპს „ჯი-ემ-პი“ სოფ. ფონიჭალა 65, 0165, თბილისი, საქართველო	(111) M 2018 29955 R (151) 2018 07 23 (181) 2028 07 23 (260) AM 2017 92518 A (220) 2017 06 05 (732) სს „თიბისი ლიზინგი“

<p>ილია ჭავჭავაძის გამზ. 80-ში ს/ს „სასტუმრო ვაკე“-ში შესასვლელი გზის მარჯვენა მხარე, ვაკე-საბურთალოს რაიონი, თბილისი, საქართველო</p>	<p>(260) AM 2017 92670 A (220) 2017 06 09 (732) გრანდ კენდი ლღკ 31 მასის სტრ. 0061 ერევანი, სომხეთი</p>
<p>(111) M 2018 29956 R (151) 2018 07 23 (181) 2028 07 23 (260) AM 2017 92576 A (220) 2017 06 06 (732) სააქციო საზოგადოება „თრიალეთი“ ლაზოს ქ.1, 0153, თბილისი, საქართველო</p>	<p>(111) M 2018 29962 R (151) 2018 07 23 (181) 2028 07 23 (260) AM 2017 92769 A (220) 2017 06 13 (732) სოსიეტე დე პროდუქტი ნესტლე ს.ა. 1800 ვევე, შვეიცარია</p>
<p>(111) M 2018 29957 R (151) 2018 07 23 (181) 2028 07 23 (260) AM 2017 92595 A (220) 2017 06 07 (732) ლუტონ ესოუსიეიტს 50 და აქუილინო დე ლა გუარდას ქუჩები, პკლაზა ბანკო ჯენერალ, მე-14 სართ. პანამა, პანამის რესპუბლიკა</p>	<p>(111) M 2018 29963 R (151) 2018 07 23 (181) 2028 07 23 (260) AM 2017 92770 A (220) 2017 06 13 (732) მაპაექს კონსიუმერ ჰელსქეა პრაივიტ ლიმიტიდ E-7, HIG-500, არერა კოლონი, ბჰოპალი, მადჰია პრადეშ - 462016, ინდოეთი</p>
<p>(111) M 2018 29958 R (151) 2018 07 23 (181) 2028 07 23 (260) AM 2017 92643 A (220) 2017 06 08 (732) უსფ „კავიტა გეორგია“ ზემო ვაკის 7, 0179, თბილისი, საქართველო</p>	<p>(111) M 2018 29964 R (151) 2018 07 23 (181) 2028 07 23 (260) AM 2017 92771 A (220) 2017 06 13 (732) შპს „სუპერბეთი 2014“ ონიაშვილის ქ. 1, 0190, თბილისი, საქართველო</p>
<p>(111) M 2018 29959 R (151) 2018 07 23 (181) 2028 07 23 (260) AM 2017 92668 A (220) 2017 06 09 (732) გრანდ კენდი ლღკ 31 მასის სტრ. 0061 ერევანი, სომხეთი</p>	<p>(111) M 2018 29965 R (151) 2018 07 23 (181) 2028 07 23 (260) AM 2017 92774 A (220) 2017 06 13 (732) შპს „სუპერბეთი 2014“ ონიაშვილის ქ. 1, 0190, თბილისი, საქართველო</p>
<p>(111) M 2018 29960 R (151) 2018 07 23 (181) 2028 07 23 (260) AM 2017 92669 A (220) 2017 06 09 (732) გრანდ კენდი ლღკ 31 მასის სტრ. 0061 ერევანი, სომხეთი</p>	<p>(111) M 2018 29966 R (151) 2018 07 23 (181) 2028 07 23 (260) AM 2017 92775 A (220) 2017 06 13 (732) მაპაექს კონსიუმერ ჰელსქეა პრაივიტ ლიმიტიდ E-7, HIG-500, არერა კოლონი, ბჰოპალი, მადჰია პრადეშ - 462016, ინდოეთი</p>
<p>(111) M 2018 29961 R (151) 2018 07 23 (181) 2028 07 23</p>	

(111) M 2018 29967 R  
 (151) 2018 07 23  
 (181) 2028 07 23  
 (260) AM 2017 92776 A  
 (220) 2017 06 13  
 (732) შპს „სუპერბეთი 2014“  
 ონიაშიდის ქ. 1, 0190, თბილისი,  
 საქართველო

(111) M 2018 29973 R  
 (151) 2018 07 23  
 (181) 2028 07 23  
 (260) AM 2017 93105 A  
 (220) 2017 07 04  
 (732) სელჯინ კორპორეიშენ  
 86 შორის ავენიუ, სამიტი, ნიუ-ჯერსი  
 07901, აშშ

(111) M 2018 29968 R  
 (151) 2018 07 23  
 (181) 2028 07 23  
 (260) AM 2017 92777 A  
 (220) 2017 06 13  
 (732) შპს „სუპერბეთი 2014“  
 ონიაშიდის ქ. 1, 0190, თბილისი,  
 საქართველო

(111) M 2018 29974 R  
 (151) 2018 07 23  
 (181) 2028 07 23  
 (260) AM 2017 93196 A  
 (220) 2017 07 06  
 (732) თორნტონ & როს ლიმიტიდ  
 ლინთევიტ, პადერსფილდი, HD7 5QH,  
 გაერთიანებული სამეფო

(111) M 2018 29969 R  
 (151) 2018 07 23  
 (181) 2028 07 23  
 (260) AM 2017 92781 A  
 (220) 2017 06 14  
 (732) სილაგ გმბჰ ინტერნაციონალ  
 გუბელშტრასე 34, CH-6300, ცუგი,  
 შვეიცარია

(111) M 2018 29975 R  
 (151) 2018 07 23  
 (181) 2028 07 23  
 (260) AM 2017 93237 A  
 (220) 2017 07 07  
 (732) ბაიერ ქონსიუმერ ქეა აგ  
 პეტერ მერიან შტრ. 84, 4052 ბახელი,  
 შვეიცარია

(111) M 2018 29970 R  
 (151) 2018 07 23  
 (181) 2028 07 23  
 (260) AM 2017 92782 A  
 (220) 2017 06 14  
 (732) სილაგ გმბჰ ინტერნაციონალ  
 გუბელშტრასე 34, CH-6300, ცუგი,  
 შვეიცარია

(111) M 2018 29976 R  
 (151) 2018 07 23  
 (181) 2028 07 23  
 (260) AM 2017 93239 A  
 (220) 2017 07 07  
 (732) ბეთექ ბოია ვე ქიშია სანაი ანონიმ  
 შირქეთი  
 ქაინარჯა, ქავაქფინარ მაჰ. თანდოლან  
 ჯად. ქოჯამეზარლიქ ქარშისი, ფენდიქ-  
 სტამბოლი, თურქეთი

(111) M 2018 29971 R  
 (151) 2018 07 23  
 (181) 2028 07 23  
 (260) AM 2017 93061 A  
 (220) 2017 06 29  
 (732) ჯაპან ბიო პროდაქტს კო., ლტდ  
 1-44-4 ტომიგაია, შიბუია-კუ, ტოკიო,  
 იაპონია

(111) M 2018 29977 R  
 (151) 2018 07 23  
 (181) 2028 07 23  
 (260) AM 2017 93240 A  
 (220) 2017 07 07  
 (732) ბეთექ ბოია ვე ქიშია სანაი ანონიმ შირქეთი  
 ქაინარჯა, ქავაქფინარ მაჰ. თანდოლან  
 ჯად. ქოჯამეზარლიქ ქარშისი, ფენდიქ-  
 სტამბოლი, თურქეთი

(111) M 2018 29972 R  
 (151) 2018 07 23  
 (181) 2028 07 23  
 (260) AM 2017 93062 A  
 (220) 2017 06 29  
 (732) ჯაპან ბიო პროდაქტს კო., ლტდ  
 1-44-4 ტომიგაია, შიბუია-კუ, ტოკიო,  
 იაპონია

(111) M 2018 29978 R  
 (151) 2018 07 23  
 (181) 2028 07 23  
 (260) AM 2017 93247 A

(220) 2017 07 10  
 (732) ნოვარტის აგ  
 4002, ბაზელი, შვეიცარია

(111) M 2018 29979 R  
 (151) 2018 07 23  
 (181) 2028 07 23  
 (260) AM 2017 93318 A  
 (220) 2017 07 12  
 (732) შპს „არტფარმა“  
 გამრეკელის ქ. 19 (512), 0160, თბილისი,  
 საქართველო

(111) M 2018 29980 R  
 (151) 2018 07 23  
 (181) 2028 07 23  
 (260) AM 2017 93438 A  
 (220) 2017 07 21  
 (732) შპს „ჯი-ემ-პი“  
 სოფ. ფონიჭალა 65, 0165, თბილისი,  
 საქართველო

(111) M 2018 29981 R  
 (151) 2018 07 23  
 (181) 2028 07 23  
 (260) AM 2017 93439 A  
 (220) 2017 07 21  
 (732) შპს „ჯი-ემ-პი“  
 სოფ. ფონიჭალა 65, 0165, თბილისი,  
 საქართველო

(111) M 2018 29982 R  
 (151) 2018 07 23  
 (181) 2028 07 23  
 (260) AM 2017 93440 A  
 (220) 2017 07 21  
 (732) შპს „ჯი-ემ-პი“  
 სოფ. ფონიჭალა 65, 0165, თბილისი,  
 საქართველო

(111) M 2018 29983 R  
 (151) 2018 07 23  
 (181) 2028 07 23  
 (260) AM 2017 93516 A  
 (220) 2017 07 26  
 (732) სს „კრედიტიზო საქართველო“  
 თარხნიშვილის ქ. 2, 0179, თბილისი,  
 საქართველო

(111) M 2018 29984 R  
 (151) 2018 07 23  
 (181) 2028 07 23

(260) AM 2017 93534 A  
 (220) 2017 07 28  
 (732) ალოე ვერა ოფ ამერიკა, ინკ.  
 13745 იუპიტერ როუდ, ქ. დალასი,  
 ტეხასის შტატი, 75238, აშშ

(111) M 2018 29985 R  
 (151) 2018 07 23  
 (181) 2028 07 23  
 (260) AM 2017 93536 A  
 (220) 2017 07 28  
 (732) ალოე ვერა ოფ ამერიკა, ინკ.  
 13745 იუპიტერ როუდ, ქ. დალასი,  
 ტეხასის შტატი, 75238, აშშ

(111) M 2018 29986 R  
 (151) 2018 07 23  
 (181) 2028 07 23  
 (260) AM 2017 93537 A  
 (220) 2017 07 28  
 (732) ალოე ვერა ოფ ამერიკა, ინკ.  
 13745 იუპიტერ როუდ, ქ. დალასი,  
 ტეხასის შტატი, 75238, აშშ

(111) M 2018 29987 R  
 (151) 2018 07 23  
 (181) 2028 07 23  
 (260) AM 2017 93539 A  
 (220) 2017 07 31  
 (732) შპს „არტფარმა“  
 გამრეკელის ქ. 19 (512), 0160, თბილისი,  
 საქართველო

(111) M 2018 29988 R  
 (151) 2018 07 23  
 (181) 2028 07 23  
 (260) AM 2017 93540 A  
 (220) 2017 07 31  
 (732) შპს „არტფარმა“  
 გამრეკელის ქ. 19 (512), 0160, თბილისი,  
 საქართველო

(111) M 2018 29989 R  
 (151) 2018 07 23  
 (181) 2028 07 23  
 (260) AM 2017 93541 A  
 (220) 2017 07 31  
 (732) შპს „არტფარმა“  
 გამრეკელის ქ. 19 (512), 0160, თბილისი,  
 საქართველო

(111) M 2018 29990 R (151) 2018 07 23 (181) 2028 07 23 (260) AM 2017 93542 A (220) 2017 07 31 (732) შპს „არტფარმა“ გამრეკელის ქ. 19 (512), 0160, თბილისი, საქართველო	სემარანგი 50153, ინდონეზია
(111) M 2018 29991 R (151) 2018 07 23 (181) 2028 07 23 (260) AM 2017 93543 A (220) 2017 07 31 (732) შპს „არტფარმა“ გამრეკელის ქ. 19 (512), 0160, თბილისი, საქართველო	(111) M 2018 29996 R (151) 2018 07 23 (181) 2028 07 23 (260) AM 2017 93753 A (220) 2017 08 15 (732) შპს „ქაბ ჯორჯია“ საბურთალოს ქ. 37/4, ბ.35, 0160, თბილისი, საქართველო
(111) M 2018 29992 R (151) 2018 07 23 (181) 2028 07 23 (260) AM 2017 93544 A (220) 2017 07 31 (732) შპს „არტფარმა“ გამრეკელის ქ. 19 (512), 0160, თბილისი, საქართველო	(111) M 2018 29997 R (151) 2018 07 23 (181) 2028 07 23 (260) AM 2017 93814 A (220) 2017 08 18 (732) ბაიერ ქონსიუმერ ქეა აგ პეტერ მერიან შტრასე 84, ბაზელი, 4052, შვეიცარია
(111) M 2018 29993 R (151) 2018 07 23 (181) 2028 07 23 (260) AM 2017 93563 A (220) 2017 07 31 (732) ბესტ ვესტერნ ინტერნეიშნელ, ინკ. 6201 ნორს 24 პარკეი ფენიქსი, არიზონა, 85016, აშშ	(111) M 2018 29998 R (151) 2018 07 23 (181) 2028 07 23 (260) AM 2017 93815 A (220) 2017 08 18 (732) ნ.გ. სუმატრა ტობაკო ტრეიდიנג კომპანი იალან პატიმურა N 3, პემატანგ სიანტარი, სუმატერა-უტარა, ინდონეზია
(111) M 2018 29994 R (151) 2018 07 23 (181) 2028 07 23 (260) AM 2017 93652 A (220) 2017 08 07 (732) მარიოტ უორლდუაიდ კორპორეიშენ 10400 ფერნვუდ როუდი, ბეთეზდა, მერილენდი 20817, აშშ	(111) M 2018 30013 R (151) 2018 08 09 (181) 2028 08 09 (260) AM 2017 90649 A (220) 2017 01 31 (732) შპს „ღრუბელი“ დიდმის მას. მე-6 კვ., კორპ. 20, ბ. 38, 0159, თბილისი, საქართველო
(111) M 2018 29995 R (151) 2018 07 23 (181) 2028 07 23 (260) AM 2017 93712 A (220) 2017 08 10 (732) პტ. ბუკიტ პერაგ ჯლ. რაია სემარანგ კენდალ კმ. 10,5,	(111) M 2018 30018 R (151) 2018 08 13 (181) 2028 08 13 (260) AM 2015 83832 A (220) 2015 09 17 (732) შპს „ჯი-ემ-პი“ სოფ. ფონიჭალა 65, 0165, თბილისი, საქართველო
	(111) M 2018 30019 R (151) 2018 08 13 (181) 2028 08 13 (260) AM 2017 90385 A

(220) 2017 01 11 (732) ბაიერ აქციონერული საზოგადოება კაიზერ-ვილჰელმ-აღე, 51373 ლევერკუზენი, გერმანია	(111) M 2018 30025 R (151) 2018 08 13 (181) 2028 08 13 (260) AM 2017 91849 A (220) 2017 04 26 (732) შპს „კახური ტრადიციული მეღვინეობა“ ს. ცინცაძის ქ. 12, მე-3 სართ. არასაცხოვრებელი ფართი 3-6, 0160, თბილისი, საქართველო
(111) M 2018 30020 R (151) 2018 08 13 (181) 2028 08 13 (260) AM 2017 91518 A (220) 2017 03 29 (732) ზე პროტეკტერ ენდ გემბლ კომპანი უან პროტეკტერ ენდ გემბლ პლაზა, ცინცინატი, ოპაიო 45202, აშშ	(111) M 2018 30026 R (151) 2018 08 13 (181) 2028 08 13 (260) AM 2017 91963 A (220) 2017 05 04 (732) ნატალია კაპანაძე გურამიშვილის გამზ. 12-ა, კორ. 4, ბ. 29, 0192, თბილისი, საქართველო
(111) M 2018 30021 R (151) 2018 08 13 (181) 2028 08 13 (260) AM 2017 91524 A (220) 2017 03 30 (732) ფადერ ალიანს ლტდ ლონგლი ქოიადს ქ., ქ. ლონდონი 59-ა, სვ 17 9 ლა, გაერთიანებული სამეფო	(111) M 2018 30027 R (151) 2018 08 13 (181) 2028 08 13 (260) AM 2017 92109 A (220) 2017 05 15 (732) ვასტანგ იურიევიჩ კასრაძე ულ. მაიაკოვსკოვო დ.49 კვ.19., ომსკ, 644010, რუსეთის ფედერაცია
(111) M 2018 30022 R (151) 2018 08 13 (181) 2028 08 13 (260) AM 2017 91525 A (220) 2017 03 30 (732) ფადერ ალიანს ლტდ ლონგლი ქოიადს ქ., ქ. ლონდონი 59-ა, სვ 17 9 ლა, გაერთიანებული სამეფო	(111) M 2018 30028 R (151) 2018 08 13 (181) 2028 08 13 (260) AM 2017 92196 A (220) 2017 05 18 (732) აქციონერული ობშესტვო „სინერგია კაპიტალ“ მოსკოვსკაია ობლასტ, ულ. პობედი 26. კრასნოზნამენსკ, 143810, რუსეთის ფედერაცია; ლე პუბლიკასიონ კონდე ნასტ ს.ა. 3 ავენიუ შოშ., Paris, 75008, საფრანგეთი
(111) M 2018 30023 R (151) 2018 08 13 (181) 2028 08 13 (260) AM 2017 91763 A (220) 2017 04 19 (732) ეთი გიდა სანაი ვე თიჯარეთ ანონიმ შირქეთი ორგანიზე სანაი ბიოლგესი 11. ჯადლე ესქიშეხირ, თურქეთი	(111) M 2018 30029 R (151) 2018 08 13 (181) 2028 08 13 (260) AM 2017 92223 A (220) 2017 05 18 (732) ელაიდ გლობალ ტობაკო ლიმიტედ უეი ქორთ ვესტ, იუნიონ როუდ, ფარნამ, სური, GU9 7PT, გაერთიანებული სამეფო
(111) M 2018 30024 R (151) 2018 08 13 (181) 2028 08 13 (260) AM 2017 91806 A (220) 2017 04 21 (732) შპს „გაიდ იუ“ ირაკლი აბაშიძის ქ.68, ბ. 33, 0162, თბილისი, საქართველო	

(111) M 2018 30030 R (151) 2018 08 13 (181) 2028 08 13 (260) AM 2017 92319 A (220) 2017 05 23 (732) სი. თი. ეს. ლიმიტედი ჰაპარაშის ქ. N4, პოდ-ჰაშარონი, 45240 ს/ყ 10, ისრაელი	ელვირა მენდესის სტრიტი, ვალარინი ბლდგ, მე-3 სართ., პანამა, პანამის რესპუბლიკა
(111) M 2018 30031 R (151) 2018 08 13 (181) 2028 08 13 (260) AM 2017 92360 A (220) 2017 05 25 (732) შპს „ასფარმა საქართველო“ ფარმაცევტიული კომპანია მცხეთის ქ. 8, 0179, თბილისი, საქართველო	(111) M 2018 30036 R (151) 2018 08 13 (181) 2028 08 13 (260) AM 2017 92577 A (220) 2017 06 06 (732) შპს „სისხლძარღვთა და გულის დაავადებათა ცენტრი“ ჩაჩავას ქ. 1, 0159, თბილისი, საქართველო
(111) M 2018 30032 R (151) 2018 08 13 (181) 2028 08 13 (260) AM 2017 92361 A (220) 2017 05 25 (732) შპს „ასფარმა საქართველო“ ფარმაცევტიული კომპანია მცხეთის ქ. 8, 0179, თბილისი, საქართველო	(111) M 2018 30037 R (151) 2018 08 13 (181) 2028 08 13 (260) AM 2017 92580 A (220) 2017 06 06 (732) შპს „სისხლძარღვთა და გულის დაავადებათა ცენტრი“ ჩაჩავას ქ. 1, 0159, თბილისი, საქართველო
(111) M 2018 30033 R (151) 2018 08 13 (181) 2028 08 13 (260) AM 2017 92387 A (220) 2017 05 29 (732) ლეჰონგ დიეპ თაო 31 ტუ ქსუნგ, ვარდ 7, დისტრიქტ 3, სო ში მინი, ვიეტნამი	(111) M 2018 30038 R (151) 2018 08 13 (181) 2028 08 13 (260) AM 2017 92635 A (220) 2017 06 08 (732) შპს „ალენიკა“ ორბელიანი/მელიქიშვილის ქ. 5/104, ბათუმი, საქართველო
(111) M 2018 30034 R (151) 2018 08 13 (181) 2028 08 13 (260) AM 2017 92544 A (220) 2017 06 05 (732) ჰარინგტონ დეველოპმენტ ინკ. ელვირა მენდესის სტრიტი, ვალარინი ბლდგ, მე-3 სართ., პანამა, პანამის რესპუბლიკა	(111) M 2018 30039 R (151) 2018 08 13 (181) 2028 08 13 (260) AM 2018 92763 A (220) 2018 01 18 (732) შპს „ფეი უნიქარდი“ ვ. პეტრიაშვილის ქ. 25-27-29/4, ბ.26, თბილისი, 0179, საქართველო
(111) M 2018 30035 R (151) 2018 08 13 (181) 2028 08 13 (260) AM 2017 92545 A (220) 2017 06 05 (732) ჰარინგტონ დეველოპმენტ ინკ.	(111) M 2018 30040 R (151) 2018 08 13 (181) 2028 08 13 (260) AM 2018 92764 A (220) 2018 01 18 (732) შპს „ფეი უნიქარდი“ ვ. პეტრიაშვილის ქ. 25-27-29/4, ბ.26, თბილისი, 0179, საქართველო

(111) M 2018 30041 R (151) 2018 08 13 (181) 2028 08 13 (260) AM 2017 92791 A (220) 2017 06 15 (732) ვლადიმერ თავაძე ნინო რამიშვილის ქ. 35ბ, ბ. 36, 0179, თბილისი, საქართველო	ფარმაცევტიული კომპანია მცხეთის ქ.8, 0179, თბილისი, საქართველო
(111) M 2018 30042 R (151) 2018 08 13 (181) 2028 08 13 (260) AM 2017 92792 A (220) 2017 06 15 (732) ვლადიმერ თავაძე ნინო რამიშვილის ქ. 35ბ, ბ. 36, 0179, თბილისი, საქართველო	(111) M 2018 30047 R (151) 2018 08 13 (181) 2028 08 13 (260) AM 2017 93201 A (220) 2017 07 06 (732) სს „გეფა“ სანაპიროს ქ. 6, 0108, თბილისი, საქართველო
(111) M 2018 30043 R (151) 2018 08 13 (181) 2028 08 13 (260) AM 2017 92849 A (220) 2017 06 20 (732) გრიკ კოლოპერეიტივი სივარცტ მანიუფაქტურინგ კომპანი - სეკაპ ს.ა. 6თ კმ ქსანთი-კავალა ნეშნელ რდ. 67100 ქსანთი, საბურძნეთი	(111) M 2018 30048 R (151) 2018 08 13 (181) 2028 08 13 (260) AM 2017 93206 A (220) 2017 07 06 (732) სს „გეფა“ სანაპიროს ქ. 6, 0108, თბილისი, საქართველო
(111) M 2018 30044 R (151) 2018 08 13 (181) 2028 08 13 (260) AM 2017 92879 A (220) 2017 06 21 (732) შპს „კომპანია ალბატროსი“ აკაკი წერეთლის გამზ.141ა, 0119, თბილისი, საქართველო	(111) M 2018 30049 R (151) 2018 08 13 (181) 2028 08 13 (260) AM 2017 93208 A (220) 2017 07 06 (732) სს „გეფა“ სანაპიროს ქ. 6, 0108, თბილისი, საქართველო
(111) M 2018 30045 R (151) 2018 08 13 (181) 2028 08 13 (260) AM 2017 92883 A (220) 2017 06 21 (732) ამგენ ინკ. უან ამგენ სენტერ დრაივი, თაუზენდ ოუკსი, კალიფორნია 91320-1799, აშშ	(111) M 2018 30050 R (151) 2018 08 13 (181) 2028 08 13 (260) AM 2017 93209 A (220) 2017 07 06 (732) სს „გეფა“ სანაპიროს ქ. 6, 0108, თბილისი, საქართველო
(111) M 2018 30046 R (151) 2018 08 13 (181) 2028 08 13 (260) AM 2017 93057 A (220) 2017 06 29 (732) შპს „ასფარმა საქართველო“	(111) M 2018 30051 R (151) 2018 08 13 (181) 2028 08 13 (260) AM 2017 93219 A (220) 2017 07 06 (732) სს „გეფა“ სანაპიროს ქ. 6, 0108, თბილისი, საქართველო
	(111) M 2018 30052 R (151) 2018 08 13 (181) 2028 08 13



(260) AM 2017 93220 A (220) 2017 07 06 (732) სს „გეფა“ სანაპიროს ქ. 6, 0108, თბილისი, საქართველო	(111) M 2018 30058 R (151) 2018 08 13 (181) 2028 08 13 (260) AM 2017 93510 A (220) 2017 07 26 (732) ი/მ ვოლდემარ აიფელდი ალმატი, კურმანგაზის ქ.20/122, ბ 17, ყაზახეთი
(111) M 2018 30053 R (151) 2018 08 13 (181) 2028 08 13 (260) AM 2017 93223 A (220) 2017 07 06 (732) სს „გეფა“ სანაპიროს ქ. 6, 0108, თბილისი, საქართველო	(111) M 2018 30059 R (151) 2018 08 13 (181) 2028 08 13 (260) AM 2017 93557 A (220) 2017 07 31 (732) დავ სე. როსდოერფერ შტრასე 50, ობერ- რამშტადტი, D-64372, გერმანია
(111) M 2018 30054 R (151) 2018 08 13 (181) 2028 08 13 (260) AM 2017 93226 A (220) 2017 07 07 (732) ალთუნკაია ინშაათ ნაკლიათ გიდა თიჯარეთ ანონიმ შირქეთი 4. ორგანიზე სანაი ბიოლგესი, 83409 ნოლუ ჯადე №: 8, გაზიანთეფი, თურქეთი	(111) M 2018 30060 R (151) 2018 08 13 (181) 2028 08 13 (260) AM 2017 93604 A (220) 2017 08 02 (732) სიგმა ალიმენტოს ს.ა. დე ც.გ მექსიკა, ნუევო ლეონ, სან პედრო გარცა გარსია 66254, კოლონია კარიზალესო, გომეს მორინ გამზირი 111, მექსიკა
(111) M 2018 30055 R (151) 2018 08 13 (181) 2028 08 13 (260) AM 2017 93264 A (220) 2017 07 11 (732) შპს „მაქსიმალ კოსმეტიკი“ რ. მამისაშვილის ქ. 9, 0182, თბილისი, საქართველო	(111) M 2018 30061 R (151) 2018 08 13 (181) 2028 08 13 (260) AM 2017 93619 A (220) 2017 08 03 (732) შპს „მილერ ქემიქალ ენდ ფერტილაიზერ“ საფოსტო ყუთი 333, 120 რედოო როუდ, პანოვერი, პელსილვანია, 17331, აშშ
(111) M 2018 30056 R (151) 2018 08 13 (181) 2028 08 13 (260) AM 2017 93330 A (220) 2017 07 13 (732) გიორგი კიკაბიძე ილ. ჭავჭავაძის გამზ. 54ა, 0179, თბილისი, საქართველო	(111) M 2018 30062 R (151) 2018 08 13 (181) 2028 08 13 (260) AM 2017 93713 A (220) 2017 08 11 (732) სინჯენტა პარტისიპეიშნს აგ შვარცვალდალეე 215, ბაზელი, 4058, შვეიცარია
(111) M 2018 30057 R (151) 2018 08 13 (181) 2028 08 13 (260) AM 2017 93387 A (220) 2017 07 18 (732) სს „ნიკორა“ მ. ქავთარაძის ქ. 11, 0180, თბილისი, საქართველო	(111) M 2018 30063 R (151) 2018 08 13 (181) 2028 08 13 (260) AM 2017 93717 A (220) 2017 08 14

(732) სააქციო საზოგადოება „დანონ რუსეთი“  
ქ. მოსკოვი, ვიატკის ქ. #27, კორპ. 13-14,  
127015, რუსეთის ფედერაცია

ფედერაცია

(111) M 2018 30064 R  
(151) 2018 08 13  
(181) 2028 08 13  
(260) AM 2017 93786 A  
(220) 2017 08 17  
(732) შპს „ქართველი“  
კახეთის გზატ. 110ა, ისანი-სამგორის  
რაიონი, 0151, თბილისი, საქართველო

(111) M 2018 30069 R  
(151) 2018 08 13  
(181) 2028 08 13  
(260) AM 2017 94020 A  
(220) 2017 09 04  
(732) შპს „ინფინიტი“  
ბესიკის ქ. 4, ძველი თბილისის რაიონი,  
0108, თბილისი, საქართველო

(111) M 2018 30065 R  
(151) 2018 08 13  
(181) 2028 08 13  
(260) AM 2017 93787 A  
(220) 2017 08 17  
(732) შპს „ქართველი“  
კახეთის გზატ. 110ა, ისანი-სამგორის  
რაიონი, 0151, თბილისი, საქართველო

(111) M 2018 30070 R  
(151) 2018 08 13  
(181) 2028 08 13  
(260) AM 2017 94035 A  
(220) 2017 09 04  
(732) შპს „ქართველი“  
კახეთის გზატ. 110ა, ისანი-სამგორის  
რაიონი, 0151, თბილისი, საქართველო

(111) M 2018 30066 R  
(151) 2018 08 13  
(181) 2028 08 13  
(260) AM 2017 93857 A  
(220) 2017 08 23  
(732) ვორლდ ტრიათლონ კორპორეიშენ  
3407 ვ. დოქ. მარტინ ლუთერ კინგი ჯუნ.  
ბუღვ. სუიტე 100, ტამპა, ფლორიდა  
33607, აშშ

(111) M 2018 30071 R  
(151) 2018 08 13  
(181) 2028 08 13  
(260) AM 2017 94075 A  
(220) 2017 09 06  
(732) სვის ფარმა ინტერნეიშნელ ავ  
ვალდმან შტრასე 8, ცურიხი, 8001,  
შვეიცარია

(111) M 2018 30067 R  
(151) 2018 08 13  
(181) 2028 08 13  
(260) AM 2017 93933 A  
(220) 2017 08 30  
(732) ობშესტვო ს ოგრანიჩენლო  
ოტვეტსტვენნოსტიუ „ჩაიკა ინვესტოპტ“  
პანინოს ქ. 7, ქ. ვიაზმა, ვიაზმის რაიონი,  
სმოლენსკის ოლქი, 215113, რუსეთის  
ფედერაცია

(111) M 2018 30072 R  
(151) 2018 08 13  
(181) 2028 08 13  
(260) AM 2017 94194 A  
(220) 2017 09 15  
(732) შპს „მეფუტკრე“  
ღვოვის ქ. 36, ბ. 2, 0160, თბილისი,  
საქართველო

(111) M 2018 30068 R  
(151) 2018 08 13  
(181) 2028 08 13  
(260) AM 2017 93934 A  
(220) 2017 08 30  
(732) ობშესტვო ს ოგრანიჩენლო  
ოტვეტსტვენნოსტიუ „ჩაიკა ინვესტოპტ“  
პანინოს ქ. 7, ქ. ვიაზმა, ვიაზმის რაიონი,  
სმოლენსკის ოლქი, 215113, რუსეთის

(111) M 2018 30073 R  
(151) 2018 08 13  
(181) 2028 08 13  
(260) AM 2017 94266 A  
(220) 2017 09 22  
(732) შინ-ეტსუ ქემიკალ კო., ლტდ.  
6-1, ოპტემაჩი 2-ჩომე, ჩიოლდა-კუ,  
ტოკიო, 100-0004, იაპონია

(111) M 2018 30074 R  
(151) 2018 08 13  
(181) 2028 08 13  
(260) AM 2017 94267 A

(220) 2017 09 22

(732) შინ-ეტსუ ქემიკალ კო., ლტდ.  
6-1, ოპტემახი 2-ჩომე, ჩიიოდა-კუ,  
ტოკიო, 100-0004, იაპონია

---

## დაჩქარებული პროცედურით რეგისტრირებული სასაქონლო ნიშნები

რეგისტრაციის გაუქმების მოთხოვნით საჩივრის შეტანა შესაძლებელია საქპატენტის სააპელაციო პალატაში გამოქვეყნებიდან 3 თვის ვადაში.

(111) M 2018 30014 R

(151) 2018 08 10

(181) 2028 08 10

(210) AM 98767

(220) 2018 08 01

(732) ჰერბალაიფ ინტერნეშენელ, ინკ.  
800 ვ. ოლიმპიკ ბლვდ., სუიტე 406,  
ლოს ანჯელესი, CA 90015, აშშ

(740) ნატალია ბაბაკიშვილი

(540)



(591) შავ-თეთრი

(531) 05.03.15; 26.01.15; 27.05.01; 27.05.15

(511)

3 – არასამკურნალო კანის მოვლის საშუალებები, კერძოდ, სახის კრემები, თვალის კრემები, სახის გამწვანებლები, სკრაბები, გამწვანდი კრემები, ლოსიონები და ზეთები, ტანის ლოსიონი, დამატენიანებლები და ტონერები (კანის გამწვანდი და ფორების დამპატარაველი საშუალება ლოსიონის ან საველების სახით), გელები, საველები და ნიღბები სახესა და ტანზე გამოსაყენებლად, საპარსი კრემები; არასამკურნალო მზისგან დამცავი საშუალებები.

5 – დიეტური დანამატები, რომელიც შედგება ვიტამინებისაგან, მინერალებისაგან, ბალახებისაგან, ბოჭკოსაგან ან ტაბლეტის ან კაპსულის ფორმის ან თხევადი პროტეინისაგან ან პროტეინის ფხვნილისაგან; საკვები ფორტიფიცირებული პროტეინის სასმელის ნარევი.

9 – DNA ანალიზის კომპლექტები; ციფრული აუდიო და ვიდეო შეკუმშული ფაილები, რომლებიც წარმოაჩენენ გართობას, მითითებებს/ინსტრუქციებს, განათლებასა და ახალ ამბებს ჯანმრთელობის, კვებისა და ბიზნესის მართვის სფეროში.

29 – სუპები და სუპების ნარევი; მოხალეული სოიოს თხილეული; დამუშავებული თხილეული; სოიოსგან დამზადებული საკვები სასმელები და სასმელების ნარევი გამოყენებული როგორც რძის შემცველი; პროტეინის შემცველი სოიოსგან ან ბოსტნეულისგან მომზადებული პროტეინის ფხვნილის საკვები სა-

სმელის ნარევი; პროტეინისგან მომზადებული საკვები სასმელები გამოყენებული როგორც რძის შემცველი; პროტეინის შემცველი სოიოსგან ან ბოსტნეულისგან მომზადებული პროტეინის წასახემსებელი საკვები; სოიოსგან მომზადებული წასახემსებელი საკვები; ხილისა და ბოსტნეულისგან მომზადებული წასახემსებელი საკვები; დამუშავებული სოკოსგან, ხის ქერქისგან, ნატურალური მცენარისა და ყვავილისგან, თესლისგან/მარცვლეულისგან, ფესვისგან და მცენარის ბოლქვისგან მომზადებული წასახემსებელი საკვები; პროტეინის შემცველი სოიოსგან ან ბოსტნეულისგან მომზადებული პროტეინის საკვები და წასახემსებელი ფირფიტები; სოიოსგან მომზადებული საკვები ფირფიტები და წასახემსებელი ფირფიტები; ხილისგან დამზადებული საკვები და წასახემსებელი ფირფიტები; ფორმაციული კარტოფილისგან დამზადებული წასახემსებელი საკვები; წასახემსებელი საკვების ამოსაწობი სოუსები, დაფასოებული დამუშავებული და მშრალი ხილის კომბინაციები; გაყინული, დაფასოებული და მზა საკვები შემდგარი უპირატესად ხორცისაგან, თევზისაგან, ფრინველის ხორცისაგან და ბოსტნეულისაგან; ხილისგან დამზადებული წასახემსებელი საკვები; მშრალი და დამუშავებული ხილ-ბოსტნეული; უხორცო ბურგერები დამზადებული ტექსტურირებული ბოსტნეულის პროტეინებისაგან; ბოსტნეულის ღვეჯელები/კოტლეტები; საკვების მიქსი უპირატესად შემდგარი დამუშავებული თხილეულისაგან, ქიშიშისაგან და დამუშავებული თხილისაგან/მარცვლეულისაგან; დამუშავებული ხილ-ბოსტნეული.

32 – უაღკოპოლო სასმელები, კერძოდ, გაზიანი სასმელები, ენერგეტიკული სასმელები, სპორტული სასმელები, ბოსტნეულის სასმელები, ხილის წვენი, ბოსტნეულის წვენი, არომატიზირებული წველები, არომატიზირებული ხილისა და ბოსტნეულის წვენი და სასმელი წყალი; სიროფები, ფხვნილები, კონცენტრატები და სხვა მასალები გაზიანი სასმელების, ენერგეტიკული სასმელების, სპორტული სასმელების, ხილის სასმელების, ბოსტნეულის სასმელების, უაღკოპოლო ხილის წვენების, ბოსტნეულის წვენების, არომატიზირებული წველებისა და არომატიზირებული ხი-

ლის და ბოსტნეულის წვენების დასამზადებლად; შუშხუნა ტაბლეტები გამოყენებული გაზიანი სასმელების, ენერგეტიკული სასმელებისა და სპორტული სასმელების დასამზადებლად; პროტეინის ფხვნილი, ამინოჰაჰეები, ვიტამინები, მინერალები და ბალახები, რომელიც იყიდება, როგორც გაზიანი სასმელების, ენერგეტიკული სასმელების, სპორტული სასმელების, ხილის სასმელებისა და ბოსტნეულის სასმელების განუყოფელი კომპონენტი.

35 – მომსახურება საკვები პროდუქტებისა და ჯანმრთელობისა და ფიტნესის მარკეტინგისათვის პატარა ბიზნესის საშუალებით.

41 – კოსმეტიკურ საშუალებებთან, ადამიანის ჯანმრთელობასა და კვებასთან და სპორტსა და ფიტნესთან დაკავშირებული საგანმანათლებლო მომსახურება.

- (111) M 2018 30015 R
- (151) 2018 08 10
- (181) 2028 08 10
- (210) AM 98769
- (220) 2018 08 01

(732) ჰერბალაიფ ინტერნეშენელ, ინკ.  
800 ვ. ოლიმპიკ ბლვდ., სუიტე 406,  
ლოს ანჯელესი, CA 90015, აშშ

(740) ნატალია ბაბაკიშვილი  
(540)

## HERBALIFE NUTRITION

(511)

3 – არასამკურნალო კანის მოვლის საშუალებები, კერძოდ, სახის კრემები, თვალის კრემები, სახის გამწმენდები, სკრაბები, გამწმენდი კრემები, ლოსიონები და ზეთები, ტანის ლოსიონი, დამატენიანებლები და ტონერები (კანის გამწმენდი და ფორების დამპატარავებელი საშუალება ლოსიონის ან სავლების სახით), გელები, სავლებები და ნიღბები სახესა და ტანზე გამოსაყენებლად, საპარსი კრემები; არასამკურნალო მზისგან დამცავი საშუალებები.

5 – დიეტური დანამატები, რომელიც შედგება ვიტამინებისაგან, მინერალებისაგან, ბალახებისაგან, ბოჭკოსაგან ან ტაბლეტის ან კაპსულის ფორმის ან თხევადი პროტეინისაგან ან პროტეინის ფხვნილისაგან; საკვები ფორტიფიცირებული პროტეინის სასმელის ნარევი.

9 – DNA ანალიზის კომპლექტები; ციფრული აუდიო და ვიდეო შეკუმშული ფაილები, რომლებიც წარმოაჩენენ გართობას, მითითებებს/ინსტრუქციებს, განათლებასა და ახალ

ამბებს ჯანმრთელობის, კვებისა და ბიზნესის მართვის სფეროში.

29 – სუპები და სუპების ნარევი; მოხალეული სოიოს თხილეული; დამუშავებული თხილეული; სოიოსგან დამზადებული საკვები სასმელები და სასმელების ნარევი გამოყენებული როგორც რძის შემცველი; პროტეინის შემცველი სოიოსგან ან ბოსტნეულისგან მომზადებული პროტეინის ფხვნილის საკვები სასმელის ნარევი; პროტეინისგან მომზადებული საკვები სასმელები გამოყენებული როგორც რძის შემცველი; პროტეინის შემცველი სოიოსგან ან ბოსტნეულისგან მომზადებული პროტეინის წასახემსებელი საკვები; სოიოსგან მომზადებული წასახემსებელი საკვები; ხილისა და ბოსტნეულისგან მომზადებული წასახემსებელი საკვები; დამუშავებული სოკოსგან, ხის ქერქისგან, ნატურალური მცენარისა და ყვავილისგან, თესლისგან/მარცვლეულისგან, ფესვისგან და მცენარის ბოლქვისგან მომზადებული წასახემსებელი საკვები; პროტეინის შემცველი სოიოსგან ან ბოსტნეულისგან მომზადებული პროტეინის საკვები და წასახემსებელი ფირფიტები; სოიოსგან მომზადებული საკვები ფირფიტები და წასახემსებელი ფირფიტები; ხილისაგან დამზადებული საკვები და წასახემსებელი ფირფიტები; ფორმამიცემული კარტოფილისგან დამზადებული წასახემსებელი საკვები; წასახემსებელი საკვების ამოსაწობი სოუსები, დაფასოებული დამუშავებული და მშრალი ხილის კომბინაციები; გაყინული, დაფასოებული და მზა საკვები შემდგარი უპირატესად ხორცისაგან, თევზისაგან, ფრინველის ხორცისაგან და ბოსტნეულისაგან; ხილისგან დამზადებული წასახემსებელი საკვები; მშრალი და დამუშავებული ხილ-ბოსტნეული; უხორცო ბურგერები დამზადებული ტექსტურირებული ბოსტნეულის პროტეინებისაგან; ბოსტნეულის ღვეზელები/კოტლეტები; საკვების მიქსი უპირატესად შემდგარი დამუშავებული თხილეულისაგან, ქიშმიშისაგან და დამუშავებული თესლისაგან/მარცვლეულისაგან; დამუშავებული ხილ-ბოსტნეული.

32 – უაღკოპოლო სასმელები, კერძოდ, გაზიანი სასმელები, ენერგეტიკული სასმელები, სპორტული სასმელები, ბოსტნეულის სასმელები, ხილის წვენები, ბოსტნეულის წვენები, არომატიზირებული წველები, არომატიზირებული ხილისა და ბოსტნეულის წვენები და სასმელი წყალი; სიროფები, ფხვნილები, კონცენტრატები და სხვა მასალები გაზიანი სასმელების, ენერგეტიკული სასმელების, სპორტული სასმელების, ხილის სასმელების, ბოსტნეულის სასმელების, უაღკოპოლო ხილის წვენების, ბოსტნეულის წვენების, არომატიზირებული

რებული წყლებისა და არომატიზირებული ხილის და ბოსტნეულის წვენების დასამზადებლად; შუშხუნა ტაბლეტები გამოყენებული გაზიანი სასმელების, ენერგეტიკული სასმელებისა და სპორტული სასმელების დასამზადებლად; პროტეინის ფხვნილი, ამინომჟავები, ვიტამინები, მინერალები და ბალახები, რომელიც იყიდება, როგორც გაზიანი სასმელების, ენერგეტიკული სასმელების, სპორტული სასმელების, ხილის სასმელებისა და ბოსტნეულის სასმელების განუყოფელი კომპონენტი.

35 – მომსახურება საკვები პროდუქტებისა და ჯანმრთელობისა და ფიტნესის მარკეტინგისათვის პატარა ბიზნესის საშუალებით.

41 – კოსმეტიკურ საშუალებებთან, ადამიანის ჯანმრთელობასა და კვებასთან და სპორტსა და ფიტნესთან დაკავშირებული საგანმანათლებლო მომსახურება.

(111) M 2018 30016 R

(151) 2018 08 13

(181) 2028 08 13

(210) AM 98428

(220) 2018 07 13

(732) ამერიკან-სიგარეტ კომპანი (ოვერსიზ)

ლიმიტედ

რუტ დე ფრანს 17, ბონკურ, 2926, შვეიცარია

(740) თამარ კოჭლამაზაშვილი

(540)



(591) მწვანე, შავი, ღია ყავისფერი

(531) 25.01.01; 26.04.07; 27.05.01; 27.05.10;

29.01.13

(511)

34 – სიგარეტი, პაპიროსი; დაუმუშავებელი და დამუშავებული თამბაქო; დასახვევი სიგარეტებისათვის განკუთვნილი თამბაქო; თამბაქოს ნაწარმი; თამბაქოს შემცველები (არასამედიცინო მიზნებისათვის); სიგარები, სიგარილები; სანთებლები; სანთებლები სიგარეტისათვის; ასანთი; მწვეველთა საკუთნო; სიგარეტის და პაპიროსის ქაღალდი, სიგარეტის ჰილზები, სიგარეტის ფილტრები, ჯიბის მოწყობილობა სიგარეტის და პაპიროსის დახვევისათვის;

სათვის; ქაღალდის ჰილზებში თამბაქოს დამტენი ხელის მოწყობილობა; ელექტრონული სიგარეტი; სითხეები ელექტრონული სიგარეტისათვის; გახურებისთვის განკუთვნილი თამბაქოს ნაწარმი.

(111) M 2018 30017 R

(151) 2018 08 13

(181) 2028 08 13

(210) AM 98429

(220) 2018 07 13

(732) ამერიკან-სიგარეტ კომპანი (ოვერსიზ)

ლიმიტედ

რუტ დე ფრანს 17, ბონკურ, 2926, შვეიცარია

(740) თამარ კოჭლამაზაშვილი

(540)



(591) ლურჯი, შავი, ღია ყავისფერი

(531) 25.01.01; 26.04.07; 27.05.01;

27.05.10; 29.01.13

(511)

34 – სიგარეტი, პაპიროსი; დაუმუშავებელი და დამუშავებული თამბაქო; დასახვევი სიგარეტებისათვის განკუთვნილი თამბაქო; თამბაქოს ნაწარმი; თამბაქოს შემცველები (არასამედიცინო მიზნებისათვის); სიგარები, სიგარილები; სანთებლები; სანთებლები სიგარეტისათვის; ასანთი; მწვეველთა საკუთნო; სიგარეტის და პაპიროსის ქაღალდი, სიგარეტის ჰილზები, სიგარეტის ფილტრები, ჯიბის მოწყობილობა სიგარეტის და პაპიროსის დახვევისათვის; ქაღალდის ჰილზებში თამბაქოს დამტენი ხელის მოწყობილობა; ელექტრონული სიგარეტი; სითხეები ელექტრონული სიგარეტისათვის; გახურებისთვის განკუთვნილი თამბაქოს ნაწარმი.

(111) M 2018 30075 R

(151) 2018 08 13

(181) 2028 08 13

(210) AM 98781

(220) 2018 08 03

(732) შპს „ქართული კოსმეტიკა“

ვაჟა-ფშაველას გამზ. 7კვ, 5ბ კორპ. ბ.8,

0186, თბილისი, საქართველო

(540)



(591) შავ-თეთრი

(531) 26.04.02; 26.04.22; 27.05.10

(511)

3 – მათეთრებელი პრეპარატები და სხვა სარეცხი ნივთიერებები; წმენდის, გაპრიალების, გაუცხიმოვნებისა და აბრაზიული დამუშავების პრეპარატები; საპნები; პარფიუმერია, ეთერზეთები, კოსმეტიკური საშუალებები, თმის ლოსიონები; კბილის ფხვნილები და პასტები.

(111) M 2018 30076 R

(151) 2018 08 14

(181) 2028 08 14

(210) AM 98895

(220) 2018 08 06

(732) თენგიზ ფაცაცია

აბასთუმნის ქ.8, 0112, თბილისი, საქართველო

(740) გიორგი ქართველიშვილი

(540)

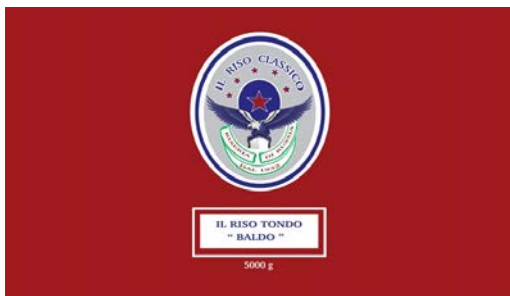

(591) რუხი, მწვანე, ლურჯი, თეთრი, შინდისფერი

(531) 01.01.05; 01.01.10; 03.07.16; 25.01.19; 26.01.04; 26.01.15; 26.04.10; 29.01.15

(511)

30 – რუსული ბრინჯი.

(111) M 2018 30077 R

(151) 2018 08 14

(181) 2028 08 14

(210) AM 98900

(220) 2018 08 07

(732) შპს „Bolero&Company“

მარშალ გელოვანის გამზ. 13, სართ. 9, 0159, თბილისი, საქართველო

(540)

**შინო**  
**ШИНО**  
**SHINO**

(511)

33 – ალკოჰოლიანი სასმელები (ლუდის გარდა).

(111) M 2018 30078 R

(151) 2018 08 14

(181) 2028 08 14

(210) AM 98903

(220) 2018 08 07

(732) შპს „Bolero&Company“

მარშალ გელოვანის გამზ. 13, სართ. 9, 0159, თბილისი, საქართველო

(540)

**დიდი ენგური**  
**Great Enguri**  
**Великий Энгური**

(511)

33 – ალკოჰოლიანი სასმელები (ლუდის გარდა).

(111) M 2018 30079 R

(151) 2018 08 15

(181) 2028 08 15

(210) AM 98665

(220) 2018 07 23

(732) სს „მეგობრების მარანი“

სოფ. შილდა, ყვარელი, 4816, საქართველო

(540)

**FRIENDS' CELLAR**

(591) შავ-თეთრი

(531) 27.05.01; 27.05.03

(511)

33 – ალკოჰოლიანი სასმელები, ლუდის გარდა.

(111) M 2018 30080 R

(151) 2018 08 17

(181) 2028 08 17

(210) AM 98893

(220) 2018 08 06

(732) შპს „ფუდლოზ“  
სოფ. დუნთა, საჩხერე, 4000,  
საქართველო  
(540)

## ზელატოს ZELLATOS

(591) შავ-თეთრი  
(511)  
30 – ყავა, ჩაი, კაკაო, შაქარი, ბრინჯი, ტაპიოკა (მანიოკა), საგო, ყავის შემცველები; ფქვილი და მარცვლოვანი პროდუქტი, პურ-ფუნთუშეული, საკონდიტრო ნაწარმი, ნაყინი; თაფლი, ბადაგის ვაჟინი; საფუარი, საცხობი ფხვნილები; მარილი, მდოგვი; ძმარი, საკაზმები; სანელებლები; საკვები ყინული.

(111) M 2018 30081 R  
(151) 2018 08 17  
(181) 2028 08 17  
(210) AM 98904  
(220) 2018 08 08  
(732) ლეონარდო ბერაია  
გუმისთის მასივი, სოსხუმი, საქართველო  
(540)

## გაუმარჯოს ГАУМАРДЖОС GAUMARJOS

(591) შავ-თეთრი  
(511)  
29 – ხორცი, თევზი, ფრინველი და ნანადირევი; ხორცის ექსტრაქტები; დაკონსერვებული, გამხმარი და თბურად დამუშავებული ბოსტნეული და ხილი; კელე, მურაბა, კომპოტი; კვერცხი, რძე და რძის პროდუქტები; ზეთები და საკვები ცხიმები.

32 – მინერალური და გაზიანი წყალი და სხვა უაღკოპოლო სასმელები; ხილის სასმელები და ხილის წვენები; ვაჟინები და სასმელების დასამზადებელი სხვა შედგენილობები.

(111) M 2018 30082 R  
(151) 2018 08 21  
(181) 2028 08 21  
(210) AM 98972  
(220) 2018 08 14  
(732) ბადრი ბაგათელია  
ირ. აბაშიძის ქ.70, ბ.76, 0162, თბილისი,  
საქართველო  
(540)

გაუმარჯო MAKSHAURMA

(591) თეთრი, მწვანე, ყვითელი  
(531) 26.04.02; 26.04.22; 26.04.24; 26.13.25;  
27.05.24; 28.19; 29.01.12  
(511)  
43 – საკვები პროდუქტების დამზადება და რეალიზაცია.

(111) M 2018 30083 R  
(151) 2018 08 21  
(181) 2028 08 21  
(210) AM 98997  
(220) 2018 08 16  
(732) შპს „ვიტე ვერა“  
ზ. ფალიაშვილი ქ.33, 0179, თბილისი,  
საქართველო  
(540)

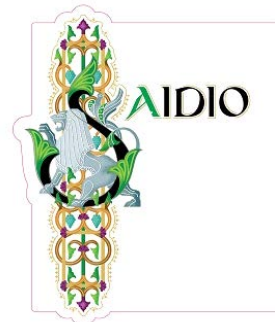

(591) მწვანე, შავი, ნაცრისფერი, ოქროსფერი, იასამნისფერი, ცისფერი  
(531) 03.01.02; 03.01.18; 25.01.25; 27.05.01; 28.19;  
29.01.13  
(511)  
33 – ალკოჰოლიანი სასმელები (ლუდის გარდა).

(111) M 2018 30084 R  
(151) 2018 08 22  
(181) 2028 08 22  
(210) AM 97192  
(220) 2018 04 06  
(732) როტმანს ოფ პელ მელ ლიმიტედ  
რუტ დე ფრანს 17, ბონკურ, 2926,  
შვეიცარია  
(740) თამარ კოჭლამაზაშვილი  
(540)





- (591) ლურჯი, ვერცხლისფერი, თეთრი, ყვითელი  
 (531) 10.01.07; 10.01.25; 14.01.01; 14.01.02;  
 24.13.01; 24.17.05; 26.01.21; 29.01.14

(511)  
 34 – სიგარეტი, პაპიროსი; დაუმუშავებელი და დამუშავებული თამბაქო; თამბაქოს ნაწარმი; თამბაქოს შემცველები (არასამედიცინო მიზნებისათვის): სიგარები, სიგარილები; სანთებლები; ასანთი; მწვევლთა საკუთნო; სიგარეტის და პაპიროსის ქაღალდი, სიგარეტის ჰილზები, სიგარეტის ფილტრები, ჯიბის მოწყობილობა სიგარეტის და პაპიროსის დახვევისათვის; ქაღალდის ჰილზებში თამბაქოს დამტენი ხელის მოწყობილობა; ელექტრონული სიგარეტი; სითხეები ელექტრონული სიგარეტისათვის; გახურებისთვის განკუთვნილი თამბაქოს ნაწარმი.

- (111) M 2018 30085 R  
 (151) 2018 08 22  
 (181) 2028 08 22  
 (210) AM 96550  
 (220) 2018 02 26  
 (732) შპს „გრანდ ტობაკო“  
 შაჰამირიანერ 22 შენგავიტი, 0061,  
 ერევანი, სომხეთი  
 (740) გიორგი თაქთაქიშვილი  
 (540)



- (591) ღია ვერცხლისფერი, მუქი ვერცხლისფერი, წითელი, რუხი, შავი  
 (531) 03.01.01; 03.01.22; 10.01.25; 24.01.15;  
 25.01.01; 25.07.15; 26.04.04; 26.04.24;  
 26.11.09; 27.05.10; 29.01.13

(511)  
 34 – დაუმუშავებელი და დამუშავებული თამბაქო, სიგარეტები, პაპიროსები, სიგარილოები, სიგარები, საღეჭი თამბაქო, თამბაქოს შემცველების შემცველი სიგარეტები, არასამედიცინო დანიშნულების, მოსაწვევი ბაღახები, ბურნუთი, ელექტრონული სიგარეტები, თხევადი ხსნარები ელექტრონული სიგარეტებისათვის, ელექტრონული სიგარეტების არომატიზატორები, გარდა ეთერზეთებისა, ასანთები, ასანთის დამჭერები, ასანთის კოლოფები, სანთებლები მწვევლთათვის, აირის ბალონები სანთებლებისათვის, კაჟი სანთებლებისათ-

ვის, საფერფლები, საფურთხებლები თამბაქოს მომხმარებელთათვის, მწვევლთა საკუთნო, ქარვის სატუჩები სიგარისა და სიგარეტის მუნდშტუკებისათვის, თამბაქოს ქისები, სიგარეტის ჰილზები, სიგარეტის ფილტრები, სიგარის მუნდშტუკები, სატუჩები სიგარეტის მუნდშტუკებისათვის, ჩიბუხის გასაწმენდი მოწყობილობები, თამბაქოს ქაღალდის წიგნაკები, შთამნთქმელი ქაღალდი ჩიბუხისათვის, სიგარეტის ქაღალდი, სიგარის ბოლოს საჭრელი სამარჯვები, სიგარის ყუთები, სიგარეტების ყუთები, ჩიბუხის სადგარები, თამბაქოს ჭურჭელი, საბურნუთეები, დამატენიანებელი კოლოფები სიგარებისთვის, სიგარეტის დასახვევი ჯიბის მოწყობილობები, პირის ღრუს პულვერიზატორები მწვევლთათვის, ნარგილე, ნარგილეს სამარჯვები და საკუთნო (მათ შორის, ნარგილეს თასები და თაგები, ნარგილეს მილები, ნარგილეს მოსაწვევი ჩიბუხები და ფილტრები, ნარგილეს თაგები, ნარგილეს თაგები ჩიბუხებით, ნარგილეს საფარები, ნარგილესა და ნარგილეს მილების ჩანთები და კოლოფები), მელასა თამბაქოს წარმოებაში გამოყენებისათვის, მოსაწვევი ნივთიერებები, მელასას ჩათვლით არასამედიცინო ან სამედიცინო მიზნებისათვის, თამბაქოს და მელასას რომატული ნაზავები ნარგილეში გამოსაყენებლად.

- (111) M 2018 30086 R  
 (151) 2018 08 22  
 (181) 2028 08 22  
 (210) AM 96551  
 (220) 2018 02 26  
 (732) შპს „გრანდ ტობაკო“  
 შაჰამირიანერ 22 შენგავიტი, 0061,  
 ერევანი, სომხეთი  
 (740) გიორგი თაქთაქიშვილი  
 (540)



- (591) თეთრი, ოქროსფერი, ყვითელი, წითელი, შავი  
 (531) 03.01.01; 03.01.22; 07.01.01; 10.01.25;  
 19.03.03; 24.01.15; 25.01.01; 25.07.15;  
 25.07.21; 26.04.04; 26.04.22; 26.04.24;  
 27.05.10; 29.01.14

(511)

34 – დაუმუშავებელი და დამუშავებული თამბაქო, სიგარეტები, პაპიროსები, სიგარილოები, სიგარები, საღეჭი თამბაქო, თამბაქოს შემცველები შემცველი სიგარეტები, არასამედიცინო დანიშნულების, მოსაწვეი ბალახები, ბურნუთი, ელექტრონული სიგარეტები, თხევადი ხსნარები ელექტრონული სიგარეტებისათვის, ელექტრონული სიგარეტების არომატიზატორები, გარდა ეთერზეთებისა, ასანთები, ასანთის დამკერები, ასანთის კოლოფები, სანთებლები მწველთათვის, აირის ბალონები სანთებლებისათვის, კაჟი სანთებლებისათვის, საფურფლეები, საფურთხებლები თამბაქოს მომხმარებელთათვის, მწველთა საკუთნო, ქარვის სატუჩები სიგარისა და სიგარეტის მუნდშტუკებისათვის, თამბაქოს ქისები, სიგარეტის ჰილზები, სიგარეტის ფილტრები, სიგარის მუნდშტუკები, სატუჩები სიგარეტის მუნდშტუკებისათვის, ჩიბუხის გასაწმენდი მოწყობილობები, თამბაქოს ქაღალდის წიგნაკები, შთამთქმელი ქაღალდი ჩიბუხისათვის, სიგარეტის ქაღალდი, სიგარის ბოლოს საჭრელი სამარჯვები, სიგარის ყუთები, სიგარეტების ყუთები, ჩიბუხის სადგარები, თამბაქოს ჭურჭელი, საბურნუთები, დამატენიანებელი კოლოფები სიგარებისთვის, სიგარეტის დასახვევი ჯიბის მოწყობილობები, პირის ღრუს პულვერიზატორები მწველთათვის, ნარგილჟე, ნარგილჟე სამარჯვები და საკუთნო (მათ შორის, ნარგილჟე თასები და თავები, ნარგილჟე მილები, ნარგილჟე მოსაწვეი ჩიბუხები და ფილტრები, ნარგილჟე თავები, ნარგილჟე თავები ჩიბუხებით, ნარგილჟე საფარები, ნარგილჟე და ნარგილჟე მილების ჩანთები და კოლოფები), მელასა თამბაქოს წარმოებაში გამოყენებისათვის, მოსაწვეი ნივთიერებები, მელასას ჩათვლით არასამედიცინო ან სამედიცინო მიზნებისათვის, თამბაქოს და მელასას არომატული ნაზავები ნარგილჟეში გამოყენებლად.

(111) M 2018 30087 R

(151) 2018 08 22

(181) 2028 08 22

(210) AM 98776

(220) 2018 08 02

(732) შპს „აზიმუთ ინთერნეიშენალ“

ასტრიდის ქ.24, ლუქსემბურგი, 1143,

ლუქსემბურგი

(740) ირაკლი გვილია

(540)



(591) წითელი, თეთრი, ნაცრისფერი, შავი

(531) 26.01.04; 26.01.06; 26.15.01; 29.01.13

(511)

35 – რეკლამა; მართვა საქმიან სფეროში; ადმინისტრირება საქმიან სფეროში; საოფისე სამსახური. კონსულტაციები ბიზნესის მართვისა და ორგანიზაციის საკითხებში; პერსონალის მენეჯმენტთან დაკავშირებული კონსულტაციები; მარკეტინგული საქმიანობა; საქონლის გასაღებაში ხელშეწყობა მესამე პირთათვის; მომარაგების მომსახურება მესამე პირთათვის (საქონლისა და მომსახურების შესყიდვა სხვა მეწარმეებისათვის); სასტუმრო ბიზნესის მართვა; მომხმარებლის ლოიალურობის პროგრამების მართვა; ხშირ მოგზაურთა პროგრამების მართვა.

43 – საკვები პროდუქტებითა და სასმელებით უზრუნველყოფა; დროებითი საცხოვრებელი უზრუნველყოფა. დროებითი საცხოვრებელი უზრუნველყოფის ბიუროები (სასტუმროები, პანსიონები); შესვენების ჩასატარებლად ფართების გაქირავება; ადგილების დაჯავშნა სასტუმროებში; ადგილების დაჯავშნა პანსიონებში; დროებითი საცხოვრებლის დაჯავშნა; სასტუმროები; სასადილოები; კაფეები; კაფეტერიები; მოტელები; პანსიონები; რესტორნები; თვითმომსახურების რესტორნები; ბარების მომსახურება; საკვების შეკვებით დამზადება და შინ მიტანა; დასვენების ტურისტული ბაზები.

(111) M 2018 30088 R

(151) 2018 08 22

(181) 2028 08 22

(210) AM 98963

(220) 2018 08 10

(732) შპს „ინტერპეტარი“

შანიძის ქ. 21, 0159, თბილისი,

საქართველო

(740) დავით ძიგოშვილი

(540)



(591) შავი, თეთრი, ნაცრისფერი

(531) 25.01.25; 26.01.02; 26.01.18; 26.01.20;

26.13.25; 27.05.01; 28.19

(511)

25 – ტანსაცმელი.

## საერთაშორისო სასაქონლო ნიშნები, რომლებზეც ბამოტანილია გადაწყვეტილება დაცვის მინიჭების შესახებ

გადაწყვეტილების გასაჩივრება შესაძლებელია საქაბტენტის სააპელაციო პალატაში გამოქვეყნებიდან 3 თვის ვადაში ან მცხეთის რაიონული სასამართლოს ადმინისტრაციულ საქმეთა კოლეგიაში 1 თვის ვადაში (მის.: ქალაქი მცხეთა, სამხედროს ქ. №17).

(260) AM 2018 91044 A\*

(800) 1332843

(151) 2016 06 07

(891) 2016 06 07

(731) SWISS KRONO Tec AG

Museggstrasse 14 CH-6004 Luzern,  
Switzerland

(540)

 **SWISS KRONO**

(591) Black, white

(531) 26.01.18; 27.05.17

(511)

19 – Structural timber for building, namely construction materials for prefabricated houses or non-metal parts for prefabricated houses; building materials, not of metal; glued-laminated timber, glued-laminated timber with lacquered surface, wooden composites; panels and molded padding, not of metal, for building; wooden panels; wooden molded padding; panels and molded padding from wooden composites; wooden composite boards and molded padding with wood-veneer protective layers; panels and molded padding from wood shavings; panels and molded padding from wood particles; panels and molded padding from hard-fiber material; panels and molded padding from plastic and other non-metal materials for building; panels and molded padding from a mixture of wood, wooden composites, plastic and other non-metal materials for building; wood-plastic composite materials for building; wood-fiber polymer construction materials for building; particle board, veneered particle board, laminated particle board, particle board and molded padding for construction; particle board, fire-resistant particle boards and molded padding for building; thin particle boards, fiber panels, fiber panels and molded padding, for building; wood-fiber panels, fiber panels from wood fibers, bonded together with resin and particle board pieces, laminated fiber panels; oriented strand board, long flat oriented strand board; melamine resin-layered fiberboards with medium thickness; melamine resin-layered fiberboards with greater thickness; hybrid boards with middle ply of bamboo; floors, wall panels, not of metal, for building; wooden flooring, parquet flooring and parquet panels, parquet flooring of wood, parquet flooring of cork; parquet flooring out of wood, especially with a middle ply of wooden composites; paper and paper molded padding for building, namely with paper impregnated

with artificial resin for laminates; laminates, not of metal, laminates out of wood; wood; timber floor board; wooden beams; wooden planks; wooden paneling; wooden doors; wooden strips; end strips, not of metal, for building; end strips of wood, wooden composites or plastic or mixtures of these materials for floors, wall panels and ceiling coverings, not of metal; wooden boards; wood veneers; terrace flooring; floor tiles, not of metal; wooden strips for building; wood for making household utensils; planks (wood for building); timber (sawn -), plywood; timber (manufactured -), moldable wood, wood, semi-worked; prefabricated house parts not consisting of metal; prefabricated house construction materials, not of metal, for erecting external cellar; prefabricated house construction materials, not of metal, for erecting bicycle storage; prefabricated house construction materials, not of metal, for erecting sheds; sliding doors out of vinyl; shutterings, not of metal; concrete shutterings; vinyl doors.

(260) AM 2018 91048 A\*

(800) 1332846

(151) 2016 06 07

(891) 2016 06 07

(731) SWISS KRONO Tec AG

Museggstrasse 14 CH-6004 Luzern,  
Switzerland

(540)

**SWISS KRONO**

(511)

19 – Structural timber for building, namely construction materials for prefabricated houses or non-metal parts for prefabricated houses; building materials, not of metal; glued-laminated timber, glued-laminated timber with lacquered surface, wooden composites; panels and molded padding, not of metal, for building; wooden panels; wooden molded padding; panels and molded padding from wooden composites; wooden composite boards and molded padding with wood-veneer protective layers; panels and molded padding from wood shavings; panels and molded padding from wood particles; panels and molded padding from hard-fiber material; panels and molded padding from plastic and other non-metal materials for building; panels and molded padding from a mixture of wood, wooden composites, plastic and other non-metal materials for building; wood-plastic composite materials for building; wood-fiber polymer

construction materials for building; particle board, veneered particle board, laminated particle board, particle board and molded padding for construction; particle board, fire-resistant particle boards and molded padding for building; thin particle boards, fiber panels, fiber panels and molded padding, for building; wood-fiber panels, fiber panels from wood fibers, bonded together with resin and particle board pieces, laminated fiber panels; oriented strand board, long flat oriented strand board; melamine resin-layered fiberboards with medium thickness; melamine resin-layered fiberboards with greater thickness; hybrid boards with middle ply of bamboo; floors, wall panels, not of metal, for building; wooden flooring, parquet flooring and parquet panels, parquet flooring of wood, parquet flooring of cork; parquet flooring out of wood, especially with a middle ply of wooden composites; paper and paper molded padding for building, namely with paper impregnated with artificial resin for laminates; laminates, not of metal, laminates out of wood; wood; timber floor board; wooden beams; wooden planks; wooden paneling; wooden doors; wooden strips; end strips, not of metal, for building; end strips of wood, wooden composites or plastic or mixtures of these materials for floors, wall panels and ceiling coverings, not of metal; wooden boards; wood veneers; terrace flooring; floor tiles, not of metal; wooden strips for building; wood for making household utensils; planks (wood for building); timber (sawn -), plywood; timber (manufactured -), moldable wood, wood, semi-worked; prefabricated house parts not consisting of metal; prefabricated house construction materials, not of metal, for erecting external cellar; prefabricated house construction materials, not of metal, for erecting bicycle storage; prefabricated house construction materials, not of metal, for erecting sheds; sliding doors out of vinyl; shutterings, not of metal; concrete shutterings; vinyl doors.

(260) AM 2018 91091 A\*

(800) 1332844

(151) 2016 06 07

(891) 2016 06 07

(731) SWISS KRONO Tec AG

Museggstrasse 14, CH-6004 Luzern (CH),  
Switzerland

(540)



(591) White, black and red

(531) 24.13.13; 24.13.22; 26.01.18; 27.05.17;  
27.05.21; 29.01.13

(511)

19 – Structural timber for building, namely construction materials for prefabricated houses or non-metal parts for prefabricated houses; building materials,

not of metal; glued-laminated timber, glued-laminated timber with lacquered surface, wooden composites; panels and molded padding, not of metal, for building; wooden panels; wooden molded padding; panels and molded padding from wooden composites; wooden composite boards and molded padding with wood-veneer protective layers; panels and molded padding from wood shavings; panels and molded padding from wood particles; panels and molded padding from hard-fiber material; panels and molded padding from plastic and other non-metal materials for building; panels and molded padding from a mixture of wood, wooden composites, plastic and other non-metal materials for building; wood-plastic composite materials for building; wood-fiber polymer construction materials for building; particle board, veneered particle board, laminated particle board, particle board and molded padding for construction; particle board, fire-resistant particle boards and molded padding for building; thin particle boards, fiber panels, fiber panels and molded padding, for building; wood-fiber panels, fiber panels from wood fibers, bonded together with resin and particle board pieces, laminated fiber panels; oriented strand board, long flat oriented strand board; melamine resin-layered fiberboards with medium thickness; melamine resin-layered fiberboards with greater thickness; hybrid boards with middle ply of bamboo; floors, wall panels, not of metal, for building; wooden flooring, parquet flooring and parquet panels, parquet flooring of wood, parquet flooring of cork; parquet flooring out of wood, especially with a middle ply of wooden composites; paper and paper molded padding for building, namely with paper impregnated with artificial resin for laminates; laminates, not of metal, laminates out of wood; wood; timber floor board; wooden beams; wooden planks; wooden paneling; wooden doors; wooden strips; end strips, not of metal, for building; end strips of wood, wooden composites or plastic or mixtures of these materials for floors, wall panels and ceiling coverings, not of metal; wooden boards; wood veneers; terrace flooring; floor tiles, not of metal; wooden strips for building; wood for making household utensils; planks (wood for building); timber (sawn -), plywood; timber (manufactured -), moldable wood, wood, semi-worked; prefabricated house parts not consisting of metal; prefabricated house construction materials, not of metal, for erecting external cellar; prefabricated house construction materials, not of metal, for erecting bicycle storage; prefabricated house construction materials, not of metal, for erecting sheds; sliding doors out of vinyl; shutterings, not of metal; concrete shutterings; vinyl doors.

(260) AM 2018 93363 A

(800) 960498

(151) 2007 09 17

(891) 2017 04 05  
 (731) Aktsionernoe Obchtchestvo "NARODNY  
 SBREGATELNY BANK  
 KAZAKHSTANA"  
 Al-Farabi Ave., 40, 050059 Almaty  
 (A26M3K5), Kazakhstan

(540)

**ХАЛЫҚ**

(591) Black, white  
 (531) 28.05  
 (511)  
 9 – Computer programs and software, magnetic and optical data media, including bank cards.

38 – Telecommunications.

41 – Training.

(260) AM 2018 93398 A  
 (800) 1355099  
 (151) 2017 02 24  
 (891) 2017 02 24  
 (731) URIACH-AQUILEA OTC, S.L.  
 Av. Camí Reial, 51-57, Pol.Ind. Riera de  
 Caldes E-08184 Palau-Solitá i Plegamans  
 (Barcelona), Spain

(540)



**AQUILEA**

(591) Green and black  
 (531) 01.15.15; 05.05.20; 27.05.01; 29.01.12  
 (511)

3 – Perfumery products; essential oils, cosmetics, hair lotions; dentifrices; skin care products; cosmetic preparations for slimming; soaps and gels; non-medicated lotions; non-medicated skin creams.

5 – Pharmaceutical products; sanitary products for medical use; medicinal infusions and teas; medicinal herbal teas; medicinal plant extracts; laxatives; creams, pomades and liniments for medical use; anti-inflammatory preparations; effervescent analgesic pharmaceutical preparations; effervescent vitamin tablets; mineral food supplements; dietetic substances for therapeutic application, dietetic substances for medical use; medicated food supplements; dietetic food supplements; food for babies; plasters; materials for dressings; disinfectants; antiseptics; products for destroying vermin; antiparasitic products.

(260) AM 2018 93597 A  
 (800) 1357666  
 (151) 2017 02 06  
 (891) 2017 02 06

(731) BETEK BOYA VE KİMYA SANAYİ  
 ANONİM ŞİRKETİ  
 Gebze Organize Sanayi Bölgesi Tembelova  
 Alanı 3200 Sok. No:3206 Gebze Kocaeli,  
 Turkey

(540)

**Betektect**

(591) White, red  
 (531) 26.04.04; 26.04.24; 27.07.17; 27.07.24;  
 29.01.12

(511)

1 – Chemicals used in industry, science, photography, agriculture, horticulture and forestry, manures and soils, unprocessed artificial resins and unprocessed plastics, fire extinguishing compositions, adhesives not for medical, household and stationery purposes.

2 – Paints; varnishes; lacquers; preservatives against rust; preservatives against deterioration of wood; thinners and binders for paints; pigments; preservatives for metals; shoe dyes; printing dyes and ink; toners (including filled toner cartridges); colorants for food, pharmaceuticals and beverages, raw natural resins, metals in foil and powder form for painters, decorators, printers and artists.

17 – Rubber, gutta-percha, gum, asbestos, mica and semi-finished synthetic goods made from these materials in the form of powder, bars, panels and foils included in this class; insulation, stopping and sealing materials; sealant compounds for joints, gaskets; O-rings for sealing purposes; flexible pipes made from rubber and plastic; hoses made of plastic and rubber, including those used for vehicles; junctions for pipes of plastic and rubber; pipe jackets of plastic and rubber; hoses of textile material; junctions for pipes, not of metal; pipe jackets, not of metal; connecting hose for vehicle radiators.

19 – Sand, gravel, crushed stone, asphalt, bitumen, cement, gypsum for use in construction, road construction, repair and coating; building materials (as finished products) made of concrete, gypsum, clay, potters' clay, natural or artificial stone, wood, plastics and synthetic materials for building, construction, road construction purposes, included in this class; non-metallic buildings, non-metallic building materials, non-metallic transportable buildings, poles not of metal for power lines, barriers not of metal, doors and windows of wood and synthetic materials; traffic signs not of metal, non-luminous and non-mechanical, for roads; monuments and statuettes of stone, concrete and marble; natural and synthetic surface coatings in the form of panels and sheets, being building materials; heat adhesive synthetic surface coating, being building materials; bitumen

cardboard coatings for roofing; bitumen coating for roofing; building glass.

(260) AM 2018 94284 A

(800) 1365600

(151) 2017 07 19

(891) 2017 07 19

(731) BEDGEAR LLC

110 Bi-County Blvd, Suite 101, Farmingdale

NY 11735, USA

(540)

## PERFORMANCE

(591) Black, white

(511)

35 – Retail store and online ordering services featuring pillows, pillow protectors, sheets, mattresses and other bedding essentials; retail and on-line store services featuring a personalized fitting tool for selecting pillows, pillow protectors, sheets, mattresses and other bedding essentials.

(260) AM 2018 94432 A

(800) 920460

(151) 2006 12 23

(891) 2017 08 18

(731) SWEET MADE SA

Rue du Mont-Blanc 5, CH-1201 Genève,

Switzerland

(540)

## SWEETZERLAND

(591) Black, white

(511)

30 – Coffee, tea, cocoa; cereal preparations, pastry and confectionery, edible ices, ice creams, chocolates and pralines; all the aforesaid goods are from Switzerland.

(260) AM 2018 94485 A

(800) 1368368

(151) 2017 09 01

(891) 2017 10 09

(731) MUZO INTERNATIONAL LTD.

2nd Fl. Windward III, Regatta Office

Park, 85 Peninsula Ave., P.O. Box 31661,

Grand Cayman KY1-1207, Cayman Islands

(540)

## CUT FROM LEGEND

(591) Black, white

(511)

14 – Emeralds; gemstones; precious stones.

(260) AM 2018 94486 A

(800) 1368000

(151) 2017 02 02

(891) 2017 02 02

(731) MILLENIUM PROJECTS LP

Suite 2, 5 St. Vincent Street, Edinburg

EH3 6SW, United Kingdom

(540)



(591) Black, white

(531) 24.17.02; 26.01.06; 27.05.01; 27.05.15

(511)

3 – Laundry bleaches and other preparations for laundry purposes; cleaning, polishing, degreasing and abrasive preparations; soap; perfumes, essential oils, cosmetics, hair lotions; dentifrices; breath freshening sprays; amber (perfume); cosmetic flavorings; aromatics (essential oils); aphrodisiacs (cosmetic preparations); balsams (other than for medical purposes); hair dyes; cosmetic dyes; bergamot oil; joss sticks; lip gloss; nail varnishes; petroleum jelly for cosmetic purposes; cotton wool for cosmetic purposes; cotton swabs and sticks for cosmetic purposes; skin whitening creams; decorative transfers for cosmetic purposes; depilatory wax; aromatic water; toilet water; washing gels; gels for cosmetic purposes; shower gels; gels for intimate personal hygiene; make-up; lipsticks; deodorant soap; deodorants for pets; deodorants for human beings or for animals; spray deodorants; ball deodorants; depilatory preparations; depilatory cream; cosmetics for kids; cosmetic kits for kids; scented water; scented wood; extracts of flowers (perfumes); ethereal essences; essential oils of cedarwood; Javelle water; jasmine oil; flavorings (essential oils); moisturizing protective cream for cosmetic purposes; conditioners for laundry purposes; eyebrow cosmetics; cosmetics for eyelashes; cosmetics for pets; sun-tanning cosmetic preparations; cosmetic creams; beauty masks; cosmetic milk; cosmetic kits; cosmetic pencils; cosmetic oils; pomades for cosmetic purposes; cosmetic preparations; cosmetic preparations for baths; cosmetic preparations for slimming purposes; cosmetic preparations for skin care; cosmetic preparations for SPA procedures; powder for cosmetic purposes; cosmetic dyes; jelly creams for cosmetic purposes; cosmetic creams for skin and face; shaving creams; cakes of toilet soap; lavender water; lavender oil; incense; hair sprays; nail varnishes; essential oils of lemon; lotions for cosmetic purposes; after-shave lotions; massage gels, other than for medical purposes; almond oil; almond soap; almond milk for cosmetic purposes; washing preparations other than for industrial and medical purposes; soap for foot perspiration; anti-perspirant soap; liquid soap; cleansing milk for toilet purposes; musk (perfumery); fabric softeners for la-

undry use; nail art stickers; fumigation preparations (perfumes); eau de Cologne; eyebrow pencils; oils for perfumes and scents; oils for toilet purposes; washes for laundry use; bases for flower perfumes; perfumes; hair foams; air fragrancing preparations; shaving preparations; make-up preparations; nail care preparations; mouthwashes, not for medical purposes; aloe vera preparations for cosmetic purposes; sachets for perfuming linen; tissues impregnated with cosmetic lotions; wet tissues for cosmetic purposes; breath freshening strips; bath salts, not for medical purposes; sunscreen preparations; douching preparations for deodorant purposes (toiletries); pot-pourris [fragrances]; dry shampoos; skin tonic for cosmetic purposes; rose oil; mascara for eyebrows and eyelashes; shampoo.

16 – Paper and cardboard; printed matter; bookbinding material; photographs (printed); stationery; glue for stationery or household purposes; artists' and drawing materials; paintbrushes; typewriters and office requisites, except furniture; instructional and teaching materials; plastic sheets, films and bags for wrapping and packaging not included in other classes; printers' type; printing blocks; booklets; pamphlets; signboards of paper or cardboard; printed publications; flags of paper; newspapers; magazines; newsletters; calendars; trading cards, other than for games; catalogues; boxes of paper or cardboard; bags, envelopes of paper; postcards; flyers; pictures; transfers (decalcomanias); handkerchiefs of paper; paper for wrapping; stands of paper; posters; flags of paper; prospectuses; printed publications for advertising purposes; printed matter for advertising purposes; towels of paper; tissues of paper for cosmetic purposes; tissues of paper for removing make-up; table linen of paper; bags, envelopes, pouches of paper or plastics, for packaging; toilet paper; packaging of paper or cardboard.

35 – Advertising; business management; business administration; office functions; commercial information agency services; administrative processing of purchase orders; cost price analysis; audio, video and photo advertising; auctioneering; banner advertising in the internet; market studies; organization of exhibitions or fairs for commercial or advertising purposes, including in the Internet; organization of events, actions, campaigns, queries, competitions, shows and presentations for commercial or advertising purposes; demonstration of goods; market studies and market forecasting; business information services; business inquiries; providing assistance to consumers in the purchasing of a variety of goods, including cosmetics, decorative cosmetics and perfumes, goods for personal hygiene, hair care preparations, preparations for the care of face, head and body skin, preparations and devices for shaving purposes, soaps, aromatic oils, deodorants, preparations for the fragrancing of air, cosmetic preparations for

SPA treatment, cosmetic preparations for bath, wet cosmetic napkins, sachets, shampoos, bijouterie, jewelry; export and import services in relation to a variety of goods, including cosmetics, decorative cosmetics and perfumes, goods for personal hygiene, hair care preparations, preparations for the care of face, head and body skin, preparations and devices for shaving purposes, soaps, aromatic oils, deodorants, preparations for the fragrancing of air, cosmetic preparations for SPA treatment, cosmetic preparations for bath, wet cosmetic napkins, sachets, shampoos, bijouterie, jewelry; interactive advertising services via Internet; commercial information and advisory services for consumers (consumer support centres); professional business consultancy; business consultancy services; layout services for advertising purposes; marketing services; business management services; administration of consumer loyalty programs; publicity material rental; rental of advertising space; shop window dressing; services related to the development, implementation and support of the customer loyalty programs in relation to a variety of goods; services related to the conclusion of sub-contracts (commercial support services); price comparison services; procurement services for others, namely purchasing goods and services for other businesses; sponsorship search; presentation of goods on communication media, for retail purposes; business professional consultancy and advisory services in relation to the management of retail stores, private label boutiques and internet stores; dissemination of advertising matter; distribution of samples; the bringing together for the benefit of others of a variety of goods (except for the transportation of such goods), including: cosmetics, decorative cosmetics and perfumes, goods for personal hygiene, hair care preparations, preparations for the care of face, head and body skin, preparations and devices for shaving purposes, soaps, aromatic oils, deodorants, preparations for the fragrancing of air, cosmetic preparations for SPA treatment, cosmetic preparations for bath, wet cosmetic napkins, shampoos, bijouterie, jewelry, enabling all interested persons conveniently to order and purchase those goods at wholesale and retail outlets, private label boutiques, internet stores or via electronic means; the placement in the internet, on websites and webpages of information in relation to a variety of goods and services enabling the customers conveniently to view, order and purchase such goods and services and to obtain necessary information about such goods or services; sales promotion (intermediary services); sales promotion via customer loyalty programs; production of advertising films, video presentations; telemarketing services; data search in computer files for others.

(260) AM 2018 94503 A  
 (800) 1368026  
 (151) 2017 04 11  
 (891) 2017 04 11  
 (731) RAI-Radiotelevisione italiana Spa  
 Viale Mazzini, 14, I-00195 Roma, Italy  
 (540)



(591) Red, black and beige.  
 (531) 07.05.05; 27.05.10; 29.01.12  
 (511)

16 – Paper, cardboard and goods made from these materials, not included in other classes; printed matter; bookbinding material; photographs; stationery; adhesives for stationery or household purposes; artists materials; paint brushes; typewriters and office requisites (except furniture); instructional and teaching material (except apparatus); plastic materials for packaging (not included in other classes); printers' type; printing blocks.

25 – Clothing, footwear, headgear.

28 – Games and playthings; gymnastic and sporting articles not included in other classes; decorations for Christmas trees.

(260) AM 2018 94542 A  
 (800) 1311611  
 (151) 2015 12 29  
 (891) 2017 06 16  
 (731) OLEKSANDR OLEKSIIOVYCH  
 KOLISNYK  
 prosp. Heroiv Stalinhrada, bud. 12 Zh,  
 kv. 64, m. Kyiv 04210, Ukraine  
 (540)



(591) Black and orange  
 (531) 26.03.06; 26.03.23; 26.04.04; 26.04.07;  
 26.04.22; 26.04.24; 27.05.24; 29.01.12  
 (511)

7 – Automatic grapnels for marine purposes; air brushes for applying colour; aerocondensers; glaziers' diamonds [parts of machines]; dashpot plungers [parts of machines]; anti-friction bearings for machines; apparatus for aerating water; apparatus for aerating beverages; acetylene cleaning apparatus; apparatus for drawing up beer under pressure; drums

[parts of machines]; dyeing machines; concrete mixers [machines]; pulleys [parts of machines]; pulleys; reels [parts of machines]; harrows; flour mill machines; blade sharpening [stropping] machines; brewing machines; journal boxes [parts of machines]; bulldozers; hoppers [mechanical discharging]; drilling machines; drilling bits [parts of machines]; truck lifts; vacuum pumps [machines]; rolling mill cylinders; loading ramps; derricks; fans for motors and engines; machine tools; die-cutting and tapping machines; threading machines; finishing machines; extractors for mines; blowing machines; exhaust manifold for engines; exhausts for motors and engines; embossing machines; vibrators [machines] for industrial use; wringing machines for laundry; clack valves [parts of machines]; centrifugal mills; centrifugal pumps; window openers, hydraulic; window openers, electric; window openers, pneumatic; window closers, hydraulic; window closers, electric; window closers, pneumatic; freewheels other than for land vehicles; winnowers; bearings [parts of machines]; drain cocks; water heaters [parts of machines]; metal drawing machines; winches; friezing machines; coal-cutting machines; suction machines for industrial purposes; carbon brushes [electricity]; vulcanisation apparatus; lawnmowers [machines]; electroplating machines; brake pads other than for vehicles; brake shoes other than for vehicles; brake segments other than for vehicles; alternators; dynamo; current generators; hydraulic engines and motors; hydraulic turbines; torque converters other than for land vehicles; mineworking machines; mine borers; silencers for motors and engines; bending machines; carriages for knitting machines; cylinder heads for engines; card clothing [parts of carding machines]; potters' wheels; grindstones [parts of machines]; sharpening machines; rakes for raking machines; engraving machines; stalk separators [machines]; mud catchers and collectors [machines]; door openers, hydraulic; door openers, electric; door openers, pneumatic; door closers, hydraulic; door closers, electric; door closers, pneumatic; aeroplane engines; aeronautical engines; engines for air cushion vehicles; motors for boats; compressed air engines; engines, other than for land vehicles; de-aerators for feedwater; disintegrators; tympan [parts of printing presses]; woodworking machines; turf removing ploughs; pump diaphragms; dividing machines; punching machines; mortising machines; milking machines; chisels for machines; pneumatic jacks; road sweeping machines [self-propelled]; road rollers; road building machines; drainage machines; electric hand drills; crushing machines; kitchen grinders, electric; typographic presses; typographic machines; printing plates; printing rollers for machines; printing presses; printing machines; printing cylinders; ejectors; excavators; shovels, mechanical; electrical apparatus for sealing plastics [packaging]; electric welding apparatus; shoe polishers, electric; parquet



wax-polishers, electric; electric hammers; curtain drawing devices, electrically operated; generators of electricity; emergency power generators; bicycle dynamos; motors, electric, other than for land vehicles; electrodes for welding machines; electric arc welding apparatus; electric arc-cutting apparatus; food preparation machines, electromechanical; beverage preparation machines, electromechanical; electromechanical machines for chemical industry; escalators; labellers [machines]; flues for engine boilers; feeding apparatus for engine boilers; reapers; harvesting machines; reapers and binders; millstones; handling apparatus for loading and unloading; sealing machines for industrial purposes; railroad constructing machines; igniting devices for internal combustion engines; bottle sealing machines; whisks, electric, for household purposes; welding machines, electric; soldering apparatus, gas-operated; raking machines; grain separators; reapers and threshers; corn and grain husking machines; joints [parts of engines]; shaft couplings [machines]; blenders, electric, for household purposes; degreasers [machines]; machine wheelwork; couplings other than for land vehicles; stitching machines; injectors for engines; incubators for eggs; capstans; coffee grinders, other than hand-operated; calenders; sizing machines; stone-working machines; ditchers [ploughs]; control cables for machines, engines or motors; cowlings [parts of machines]; carburettors; carburettor feeders; crankcases for machines, motors and engines; catalytic converters; elevator operating apparatus; hydraulic controls for machines, motors and engines; control mechanisms for machines, engines or motors; pneumatic controls for machines, motors and engines; ball rings for bearings; piston rings; valves [parts of machines]; glue guns, electric; riveting machines; bottle capping machines; machine wheels; crank shafts; compressors [machines]; compressors for refrigerators; compressed air pumps; conveyors [machines]; converters for steelworks; steam condensers [parts of machines]; condensing installations; diggers [machines]; rams [machines]; cranks [parts of machines]; bottle stoppering machines; boxes for matrices [printing]; gear boxes other than for land vehicles; housings [parts of machines]; bobbins for weaving looms; reels, mechanical, for flexible hoses; steam engine boilers; basket presses; taps [parts of machines, engines or motors]; cranes [lifting and hoisting apparatus]; hangers [parts of machines]; tilt hammers; ball-bearings; cultivators [machines]; food processors, electric; kitchen machines, electric; gas-operated blow torches; elevator chains [parts of machines]; chain saws; blade holders [parts of machines]; foundry machines; molds [parts of machines]; machines and apparatus for polishing [electric]; type-setting machines [printing]; elevators [lifts]; hoists; blades [parts of machines]; igniting magnetos; handling machines, automatic [manipulators]; butter machines; churns; grease rings [parts of machines]; grease boxes [parts of

machines]; lubricating pumps; lubricators [parts of machines]; matrices for use in printing; machine flywheels; apparatus for dressing; colour-washing machines; machines for making pasta; lace making machines; sausage machines; stereotype machines; bitumen making machines; machines for the production of mineral water; machines for the production of sugar; printing machines for use on sheet metal; earth moving machines; leather paring machines; bottle washing machines; leather-working machines; ore treating machines; machines for processing plastics; glass-working machines; tobacco processing machines; peeling machines; papermaking machines; garbage disposals; cinder sifters [machines]; hair clipping machines for animals; machines for the textile industry; trash compacting machines; machines and apparatus for carpet shampooing, electric; machines and apparatus for wax-polishing, electric; bookbinding apparatus and machines for industrial purposes; notchers [machine tools]; metalworking machines; racket stringing machines; bicycle assembling machines; mechanized livestock feeders; power hammers; vehicle washing installations; washing apparatus; high pressure washers; fleshing machines; mixers [machines]; mixing machines; bellows [parts of machines]; forge bellows; agitators; mills [machines]; mills for household purposes, other than hand-operated; threshing machines; hammers [parts of machines]; dairy machines; milk separators; engine mounts other than for land vehicles; roller bridges; motorized cultivators; cord making machines; clutches other than for land vehicles; meat choppers [machines]; pressure valves [parts of machines]; superchargers; scale collectors for machine boilers; brake linings other than for vehicles; reeling apparatus, mechanical; guides for machines; pumps [machines]; pumps [parts of machines, engines or motors]; beer pumps; pumps for heating installations; oil refining machines; shears, electric; scissors, electric; knives [parts of machines]; can openers, electric; chaff cutter blades; knives, electric; knives for mowing machines; kick starters for motorcycles; wrapping machines; rotary printing presses; hemming machines; braiding machines; atomisers [machines]; bearing brackets for machines; axles for machines; cleaning appliances-utilizing steam; packing machines; fuel dispensing pumps for service stations; fuel economisers for motors and engines; hosiery looms; shredders [machines] for industrial use; paper machines; rotary steam presses, portable, for fabrics; steam engines; oil separators; steam traps; fan belts for motors and engines; belts for machines; belts for conveyors; adhesive bands for pulleys; dynamo belts; belts for motors and engines; elevator belts; chucks [parts of machines]; soldering irons, gas-operated; soldering irons, electric; soldering apparatus, electric; soldering blow pipes, gas-operated; soldering lamps; pedal drives for sewing machines; superheaters; transmission shafts, other than for land

vehicles; gears, other than for land vehicles; transmission chains other than for land vehicles; fuel conversion apparatus for internal combustion engines; pepper mills other than hand-operated; saws [machines]; saw blades [parts of machines]; dust removing installations for cleaning purposes; dust exhausting installations for cleaning purposes; vacuum cleaners; saw benches [parts of machines]; lifting apparatus; elevating apparatus; lifts, other than ski-lifts; jacks [machines]; bearings for transmission shafts; roller bearings; guns [tools using explosives]; spray guns for paint; knitting machines; ploughs; ploughshares; bottle filling machines; compressed air machines; pneumatic hammers; compressed air guns for the extrusion of mastics; pneumatic transporters; pneumatic tube conveyors; air suction machines; blowing machines for the compression, sucking and carrying of grain; blowing machines for the compression, exhaustion and transport of gases; aerating pumps for aquaria; air condensers; air pumps [garage installations]; feeders [parts of machines]; paper feeders [printing]; crushers for kitchen use, electric; pistons [parts of machines or engines]; pistons for engines; pistons for cylinders; dishwashers; washing machines [laundry]; coin-operated washing machines; ironing machines; smoothing presses; presses [machines for industrial purposes]; wine presses; swaging machines; fodder presses; trueing machines; anti-pollution devices for motors and engines; air cushion devices for moving loads; vacuum cleaner attachments for disseminating perfumes and disinfectants; punches for punching machines; rolling mills; rinsing machines; weeding machines; sifting installations; sifting machines; tarring machines; springs [parts of machines]; spinning frames; spinning machines; spinning wheels; puddling machines; tambours for embroidery machines; radiators [cooling] for motors and engines; jet engines other than for land vehicles; regulators [parts of machines]; speed governors for machines, engines and motors; pressure regulators [parts of machines]; reduction gears other than for land vehicles; pressure reducers [parts of machines]; rack and pinion jacks; rail-laying machines; gears for weaving looms; loom shafts; cutting blow pipes, gas-operated; cutters [machines]; tools [parts of machines]; cutting machines; robots [machines]; sewage pulverisers; filling machines; distribution machines, automatic; adhesive tape dispensers [machines]; expansion tanks [parts of machines]; moving pavements [sidewalks]; hand-held tools, other than hand-operated; propulsion mechanisms other than for land vehicles; stuffing boxes [parts of machines]; self-oiling bearings; self-regulating fuel pumps; satinizing machines; drilling heads [parts of machines]; drilling rigs, floating or non-floating; drill chucks [parts of machines]; glow plugs for diesel engines; sparking plugs for internal combustion engines; separators; cigarette machines for industrial purposes; sieves [machines or

parts of machines]; sowers [machines]; agricultural implements other than hand-operated; agricultural elevators; agricultural machines; tedding machines; binding apparatus for hay; net hauling machines [fishing]; chaff cutters; snow ploughs; sheaf-binding machines; fruit presses, electric, for household purposes; sorting machines for industry; suction cups for milking machines; stands for machines; starters for motors and engines; stators [parts of machines]; tables for machines; clippers [machines]; belt conveyors; planing machines; engines for boats; slide rests [parts of machines]; heat exchangers [parts of machines]; thermic lances [machines]; grating machines for vegetables; beating machines; beaters, electric; kneading machines; looms; lathes [machine tools]; vacuum cleaner bags; transmissions for machines; transmissions, other than for land vehicles; holding devices for machine tools; boiler tubes [parts of machines]; wind turbines; turbines other than for land vehicles; turbocompressors; driving motors other than for land vehicles; driving chains other than for land vehicles; universal joints [cardan joints]; packaging machines; painting machines; aprons [parts of machines]; filters [parts of machines or engines]; filters for cleaning cooling air, for engines; cartridges for filtering machines; filter presses; filtering machines; fittings for engine boilers; molding machines; type-setting machines [photocomposition]; milling machines; bread cutting machines; journals [parts of machines]; central vacuum cleaning installations; centrifugal machines; spin driers [not heated]; cylinders for motors and engines; cylinders for machines; galvanizing machines; carding machines; machines and apparatus for cleaning, electric; shuttles [parts of machines]; inking apparatus for printing machines; connecting rods for machines, motors and engines; sewing machines; lasts for shoes [parts of machines]; vacuum cleaner hoses; typecasting machines; die-stamping machines; stamping machines; darning machines; brushes [parts of machines]; dynamo brushes; brushes, electrically operated [parts of machines].

8 – Abrading instruments [hand instruments]; glaziers' diamonds [parts of hand tools]; apparatus for destroying plant parasites, hand-operated; bayonets; razors, electric or non-electric; razor strops; borers; bushhammers; levers; fulling tools [hand tools]; table forks; screwdrivers; agricultural forks [hand tools]; shaving cases; tap wrenches; lawn clippers [hand instruments]; spanners [hand tools]; harpoons; harpoons for fishing; scythe stones; stropping instruments; grindstones [hand tools]; leather strops; edge tools [hand tools]; nippers; goffering irons; crimping irons; rakes [hand tools]; sand trap rakes; engraving needles; cutter bars [hand tools]; whetstone holders; punch pliers [hand tools]; rams [hand tools]; chisels; mortise chisels; extension pieces for braces for screw taps; nail clippers, electric or non-electric; sharpening instruments; spades [hand

tools]; clamps for carpenters or coopers; side arms, other than firearms; rabbeting planes; bits [hand tools]; depilation appliances, electric and non-electric; hand implements for hair curling; priming irons [hand tools]; gouges [hand tools]; numbering punches; oyster openers; ear-piercing apparatus; cattle marking tools; molding irons; stone hammers; embossers [hand tools]; knuckle dusters; instruments for punching tickets; ceramic knives; centre punches [hand tools]; daggers; picks [hand tools]; pickaxes; mallets [hand instruments]; annular screw plates; scythe rings; riveters [hand tools]; riveting hammers [hand tools]; blades [weapons]; pliers; wire strippers [hand tools]; breast drills; fireplace bellows [hand tools]; caulking irons; diggers [hand tools]; lasts [shoemakers' hand tools]; scythes; hainault scythes; squares [hand tools]; fire irons; blades [hand tools]; razor blades; blades for planes; shear blades; blade sharpening instruments; vices; bench vices [hand implements]; foundry ladles [hand tools]; glazing irons; fingernail polishers, electric or non-electric; spoons; crow bars; shovels [hand tools]; trowels [gardening]; ice picks; manicure sets; manicure sets, electric; palette knives; machetes; hair clippers for personal use, electric and non-electric; swords; bludgeons; taps [hand tools]; hammers [hand tools]; sled-gehammers; masons' hammers; mattocks; ditchers [hand tools]; trowels; fleshing knives [hand tools]; pedicure sets; needle files; emery grinding wheels; emery files; files [tools]; dies [hand tools]; hand pumps; metal wire stretchers [hand tools]; metal band stretchers [hand tools]; needle-threaders; cattle shearers; wick trimmers [scissors]; shears; shearers [hand instruments]; pruning shears; tree pruners; border shears; scissors; can openers, non-electric; farriers' knives; scaling knives; pizza cutters, non-electric; grafting tools [hand tools]; paring knives; hunting knives; cleavers; bill-hooks; penknives; knives; cutlery; nail drawers [hand tools]; vegetable knives; vegetable choppers; budding knives; reamer sockets; perforating tools [hand tools]; saws [hand tools]; jig-saws; bow saws; nail files; nail files, electric; syringes for spraying insecticides; lifting jacks, hand-operated; tweezers; hair-removing tweezers; guns [hand tools]; non-electric caulking guns; guns, hand-operated, for the extrusion of mastics; sword scabbards; fruit pickers [hand tools]; paring irons [hand tools]; air pumps, hand-operated; weeding forks [hand tools]; saw blades [parts of hand tools]; tool belts [holders]; flat irons; irons [non-electric hand tools]; money scoops; draw wires [hand tools]; apparatus for tattooing; punches [hand tools]; nail punches; pin punches; thistle extirpators [hand tools]; frames for handsaws; rasps [hand tools]; cutting tools [hand tools]; tube cutting instruments; bits [parts of hand tools]; graving tools [hand tools]; cutters; reamers; insecticide atomizers [hand tools]; expanders [hand tools]; planes; plane irons; saw holders; implements for decanting liquids [hand tools];

hand drills, hand-operated; fullers [hand tools]; hand tools, hand-operated; beard clippers; hair clippers for animals [hand instruments]; garden tools, hand-operated; pruning knives; hoes [hand tools]; augers [hand tools]; hollowing bits [parts of hand tools]; gimlets [hand tools]; drill holders [hand tools]; pruning scissors; sickles; choppers [knives]; agricultural implements, hand-operated; cheese sheers, non-electric; scraping tools [hand tools]; axes; holing axes; hatchets; hoop cutters [hand tools]; silver plate [knives, forks and spoons]; table cutlery [knives, forks and spoons]; drawing knives; mortars for pounding; mitre boxes [hand tools]; branding-irons; adzes [tools]; carpenters' augers; pestles for pounding; braiders [hand tools]; knife steels; sharpening stones; earth rammers [hand tools]; ratchets [hand tools]; tube cutters [hand tools]; razor cases; hobby knives [scalpels]; nail extractors, hand-operated; ladles [hand tools]; ladles for wine; hackles [hand tools]; scrapers [hand tools]; sabres; milling cutters [hand tools]; marline spikes; awls; instruments and tools for skinning animals; spatulas [hand tools]; stamping-out tools [hand tools]; nutcrackers; cuticle nippers; nail nippers; eyelash curlers; sugar tongs; curling tongs; egg slicers, non-electric.

9 – Ticket dispensers; 3D spectacles; automated teller machines [ATM]; steering apparatus, automatic, for vehicles; automatic indicators of low pressure in vehicle tires; parking meters; aerometers; asbestos clothing for protection against fire; asbestos gloves for protection against accidents; asbestos screens for firemen; accelerometers; actinometers; accumulators, electric; accumulators, electric, for vehicles; acoustic couplers; alidades; altimeters; ammeters; anemometers; anodes; anode batteries; aerials; anticathodes; remote control apparatus; apparatus to check franking; electric apparatus for remote ignition; apparatus and installations for the production of X-rays, not for medical purposes; apparatus for fermentation [laboratory apparatus]; testing apparatus not for medical purposes; apertometers [optics]; acidimeters for batteries; apparatus and instruments for astronomy; audio- and video-receivers; audiovisual teaching apparatus; beacons, luminous; lighting ballasts; accumulator jars; toner cartridges, unfilled, for printers and photocopiers; barometers; batteries for lighting; batteries, electric; cordless telephones; balances [steelyards]; betatrons; binoculars; computer memory devices; bullet-proof vests; directional compasses; scales; weighbridges; tone arms for record players; plumb bobs; vacuum gauges; variometers; shoes for protection against accidents, irradiation and fire; terminals [electricity]; plugs, sockets and other contacts [electric connections]; switches, electric; switchboxes [electricity]; gauges; measuring instruments; measuring apparatus; measuring devices, electric; measures; current rectifiers; high-frequency apparatus; branch boxes [electricity]; video screens; camcorders; video cassettes; video baby

monitors; video telephones; answering machines; viewfinders, photographic; sighting telescopes for firearms; viscosimeters; levelling staffs [surveying instruments]; peepholes [magnifying lenses] for doors; marking buoys; fire extinguishers; fibre optic cables; voltmeters; battery chargers; ear plugs for divers; gas testing instruments; gasometers [measuring instruments]; discharge tubes, electric, other than for lighting; galena crystals [detectors]; galvanic batteries; galvanic cells; galvanometers; hands-free kits for phones; heliographic apparatus; surveying apparatus and instruments; weights; hygrometers; hydrometers; needles for record players; holograms; lightning arresters; sounding leads; buzzers; loudspeakers; range finders; decompression chambers; densimeters; densitometers; detectors; smoke detectors; counterfeit [false] coin detectors; juke boxes for computers; bells [warning devices]; mirrors for inspecting work; mirrors [optics]; dictating machines; dynamometers; floppy disks; disks, magnetic; disk drives for computers; telerupters; distillation apparatus for scientific purposes; diffraction apparatus [microscopy]; breathing apparatus for underwater swimming; breathing apparatus, except for artificial respiration; diagnostic apparatus, not for medical purposes; slide projectors; diaphragms for scientific apparatus; diaphragms [photography]; DNA chips; adding machines; dosage dispensers; road signs, luminous or mechanical; traffic cones; jigs [measuring instruments]; fuse wire; choking coils [impedance]; furnaces for laboratory use; screens [photography]; exposure meters [light meters]; electrified rails for mounting spot lights; electric installations for the remote control of industrial operations; electrical adapters; electric door bells; electricity conduits; electrified fences; electro-dynamic apparatus for the remote control of railway points; electro-dynamic apparatus for the remote control of signals; electrolyzers; electromagnetic coils; electronic publications, downloadable; electronic tags for goods; electronic pocket translators; electronic pens [visual display units]; electronic notice boards; epidiascopes; ergo meters; encoded identification bracelets, magnetic; locks, electric; electronic agendas; voltage surge protectors; fuses; protection devices against X-rays, not for medical purposes; protective suits for aviators; protective masks; goggles for sports; protective helmets for sports; protective helmets; balancing apparatus; acoustic [sound] alarms; sound reproduction apparatus; phonograph records; sound recording carriers; sound recording strips; sound recording apparatus; sound transmitting apparatus; acoustic conduits; wire connectors [electricity]; junction boxes-[electricity]; couplers [data processing equipment]; connections for electric lines; connections, electric; connectors [electricity]; mechanical signs; signs, luminous; probes for scientific purposes; sounding apparatus and machines; readers [data processing equipment]; bar code readers; inverters [electricity]; pressure indica-

tors; clinometers; incubators for bacteria culture; interfaces for computers; ionization apparatus not for the treatment of air or water; spark-guards; cables, electric; calipers; calibrating rings; pocket calculators; capillary tubes; holders for electric coils; memory cards for video game machines; integrated circuit cards [smart cards]; encoded key cards; video game cartridges; carriers for dark plates [photography]; cassette players; cash registers; cathodes; cathodic anti-corrosion apparatus; mouse pads; acid hydrometers; cinematographic film, exposed; cinematographic cameras; push buttons for bells; coaxial cables; covers for electric outlets; encoded magnetic cards; collectors, electric; dog whistles; compact discs [audio-video]; compact discs [read-only memory]; comparators; marine compasses; computers; computer hardware; computer game software; computer keyboards; computer peripheral devices; magnetic tape units for computers; computer programs [downloadable software]; computer programmes [programs], recorded; computer operating programs, recorded; electric apparatus for commutation; capacitors; contacts, electric; contact lenses; boiler control instruments; correcting lenses [optics]; cabinets for loudspeakers; accumulator boxes; cosmographic instruments; clothing for protection against fire; pipettes; pedometers; compasses [measuring instruments]; circular slide rules; bullet-proof clothing; azimuth instruments; laboratory trays; logs [measuring instruments]; lasers, not for medical purposes; lactodensimeters; lactometers; darkroom lamps [photography]; eyeglass chains; laptop computers; spectacle lenses; rulers [measuring instruments]; carpenters' rules; flashlights [photography]; optical lamps; counters; revolution counters; apparatus for recording distance; kilometer recorders for vehicles; slide-rules; sounding lines; magnifying glasses [optics]; magnets; decorative magnets; magnetic encoders; magnetic data media; magnetic wires; magnetic tapes; videotapes; crash test dummies; manometers; solderers' helmets; mathematical instruments; materials for electricity mains [wires, cables]; weighing machines; money counting and sorting machines; material testing instruments and machines; furniture especially made for laboratories; megaphones; portable media players; diaphragms [acoustics]; metal detectors for industrial or military purposes; meteorological instruments; meteorological balloons; rules [measuring instruments]; dressmakers' measures; metronomes; mechanisms for counter-operated apparatus; mouse [computer peripheral]; copper wire, insulated; micrometer gauges; micrometer screws for optical instruments; microprocessors; microscopes; microtomes; microphones; surveying chains; measuring spoons; cell phones; modems; monitors [computer programs]; monitors [computer hardware]; apparatus for editing cinematographic film; nautical apparatus and instruments; marine depth finders; naval signalling apparatus; coin-operated musi-

cal automata; animated cartoons; junction sleeves for electric cables; coils, electric; inductors [electricity]; navigation apparatus for vehicles [on-board computers]; navigational instruments; teaching apparatus; headphones; teeth protectors; knee-pads for workers; semi-conductors; screw-tapping gauges; chargers for electric batteries; neon signs; identification threads for electric wires; thread counters; surveyors' levels; levelling instruments; verniers; nose clips for divers and swimmers; notebook computers; objectives [lenses] [optics]; lenses for astrophotography; close-up lenses; limiters [electricity]; sheaths for electric cables; egg-candlers; clothing for protection against accidents, irradiation and fire; clothing especially made for laboratories; ozonisers [ozonators]; octants; spectacles [optics]; sunglasses; eyepieces; ohmmeters; spectacle frames; eyeglass frames; optical glass; optical goods; optical discs; optical character readers; optical condensers; optical lenses; optical data media; optical apparatus and instruments; telescopic sights for artillery; protection devices for personal use against accidents; oscillographs; cleaning apparatus for phonograph records; safety restraints, other than for vehicle seats and sports equipment; eyeglasses; stills for laboratory experiments; intercommunication apparatus; speaking tubes; transmitters [telecommunication]; transmitters of electronic signals; mechanisms for coin-operated apparatus; coin-operated mechanisms for television sets; oxygen transvasing apparatus; switchboards; commutators; spools [photography]; circuit breakers; converters, electric; periscopes; personal stereos; punched card machines for offices; divers' masks; drying racks [photography]; wrist rests for use with computers; pyrometers; egg timers [sandglasses]; planimeters; plane tables [surveying instruments]; tablet computers; plates for batteries; wafers for integrated circuits; printed circuit boards; films, exposed; plotters; graduated glassware; fire engines; fire escapes; fire pumps; fire alarms; fire boats; fire beaters; fire hose; levels [instruments for determining the horizontal]; electric loss indicators; quantity indicators; wind socks for indicating wind direction; gasoline gauges; water level indicators; sprinkler systems for fire protection; polarimeters; vehicle breakdown warning triangles; amplifying tubes; amplifiers; letter scales; prisms [optics]; computer software applications, downloadable; air analysis apparatus; food analysis apparatus; distance measuring apparatus; appliances for measuring the thickness of leather; apparatus for measuring the thickness of skins; speed checking apparatus for vehicles; time recording apparatus; weighing apparatus and instruments; Global Positioning System [GPS] apparatus; instruments containing eyepieces; printers for use with computers; particle accelerators; hemline markers; railway traffic safety appliances; speed measuring apparatus [photography]; invoicing machines; video recorders; tape recorders; apparatus for changing record player

needles; data processing apparatus; film cutting apparatus; electronic book readers; test tubes; conductors, electric; wires, electric; ducts [electricity]; record players; compact disc players; DVD players; computer software, recorded; computer software, recorded; projection screens; washing trays [photography]; respirators, other than for artificial respiration; anti-interference devices [electricity]; anti-glare glasses; anti-dazzle shades; theft prevention installations, electric; anti-theft warning apparatus; fire blankets; central processing units [processors]; rods for water diviners; plumb lines; control panels [electricity]; starter cables for motors; radar apparatus; vehicle radios; vacuum tubes [radio]; radiological apparatus for industrial purposes; radiology screens for industrial purposes; baby monitors; radio pagers; transmitting sets [telecommunication]; radios; radiotelegraphy sets; radiotelephony sets; masts for wireless aerials; frames for photographic transparencies; screens for photoengraving; abacuses; calculating machines; voting machines; walkie-talkies; resuscitation mannequins [teaching apparatus]; regulating apparatus, electric; stage lighting regulators; voltage regulators for vehicles; light dimmers [regulators], electric; speed regulators for record players; cell switches [electricity]; resistances, electric; marking gauges [joinery]; relays, electric; cell phone straps; X-ray apparatus not for medical purposes; X-ray films, exposed; X-ray tubes not for medical purposes; X-ray photographs, other than for medical purposes; rheostats; respirators for filtering air; retorts; refractometers; refractors; grids for batteries; downloadable ring tones for mobile phones; demagnetizing apparatus for magnetic tapes; identification sheaths for electric wires; identity cards, magnetic; distribution consoles [electricity]; distribution boxes [electricity]; distribution boards [electricity]; slide calipers; mercury levels; circuit closers; gloves for divers; gloves for protection against X-rays for industrial purposes; gloves for protection against accidents; horns for loudspeakers; life saving apparatus and equipment; safety tarpaulins; life buoys; life jackets; life-saving capsules for natural disasters; life-saving rafts; life belts; life nets; whistle alarms; reflecting discs for wear, for the prevention of traffic accidents; light conducting filaments [optical fibers [fibres]]; lens hoods; blueprint apparatus; light-emitting diodes [LED]; light-emitting electronic pointers; filters [photography]; traffic-light apparatus [signalling devices]; sextants; fog signals, non-explosive; signals, luminous or mechanical; signalling buoys; signal bells; alarm bells, electric; signal lanterns; alarms; signalling whistles; signalling panels, luminous or mechanical; sirens; nets for protection against accidents; scanners [data processing equipment]; diving suits; slides [photography]; smartphones; salinometers; solenoid valves [electromagnetic switches]; sonars; solar batteries; solar panels for the production of electricity; blinkers [signalling

lights]; spectrograph apparatus; spectrosopes; spirit levels; alcoholmeters; speed indicators; monitoring apparatus, electric; observation instruments; shutter releases [photography]; fire hose nozzles; stereoscopes; stereoscopic apparatus; head cleaning tapes [recording]; stroboscopes; sulfimeters; bags adapted for laptops; satellites for scientific purposes; satellite navigational apparatus; drying apparatus for photographic prints; spherometers; printed circuits; integrated circuits; chips [integrated circuits]; time clocks [time recording devices]; taximeters; tachometers; television apparatus; telegraphs [apparatus]; teleprinters; telegraph wires; telescopes; teleprompters; telephone apparatus; telephone transmitters; telephone wires; telephone receivers; temperature indicators; temperature indicator labels, not for medical purposes; theodolites; heat regulating apparatus; thermionic tubes; thermometers, not for medical purposes; thermostats; thermostats for vehicles; crucibles [laboratory]; pressure measuring apparatus; pressure indicator plugs for valves; surveying instruments; totalizers; precision balances; precision measuring apparatus; transistors [electronic]; transponders; protractors [measuring instruments]; transformers [electricity]; step-up transformers; simulators for the steering and control of vehicles; retorts' stands; tripods for cameras; triodes; Pitot tubes; urinometers; downloadable image files; downloadable music files; facsimile machines; apparatus and instruments for physics; filters for ultraviolet rays, for photography; filters for respiratory masks; USB flash drives; fluorescent screens; cameras [photography]; flash-bulbs [photography]; glazing apparatus for photographic prints; drainers for use in photography; photovoltaic cells; shutters [photography]; enlarging apparatus [photography]; photocopiers [photographic, electrostatic, thermic]; darkrooms [photography]; photometers; phototelegraphy apparatus; containers for contact lenses; spectacle cases; eyeglass cases; containers for microscope slides; cases especially made for photographic apparatus and instruments; wavemeters; chemistry apparatus and instruments; chromatography apparatus for laboratory use; chronographs [time recording apparatus]; laboratory centrifuges; centering apparatus for photographic transparencies; cyclotrons; digital signs; digital photo frames; saccharometers; magic lanterns; time switches, automatic; frequency meters; Petri dishes; sleeves for laptops; socks, electrically heated; eyeglass cords; riding helmets; stands for photographic apparatus; sound locating instruments; workmen's protective face-shields; armatures [electricity].

(260) AM 2018 94606 A  
(800) 1369793  
(151) 2017 09 07  
(891) 2017 09 07

(731) RESPONSIBLE GOLD OPERATIONS LTD  
109 North Post Oak Lane, Suite 435,  
Houston TX 77024, USA

(540)

## RESPONSIBLE GOLD

(591) Black, white

(526) GOLD

(511)

36 – Providing an on-line exchange for trading in virtual currency and electronic money; brokerage services in the nature of virtual currency and electronic money trading; electronic funds transfer services; financial services, namely, providing a virtual currency for use by and transfer among members of an on-line community via a global computer network; currency trading services; currency transfer services; virtual currency exchange transaction services for transferable electronic cash equivalent units having specified cash value; provision of prepaid tokens, namely, processing electronic payments made through prepaid purchase tokens; money transfer services; currency dealing services; brokerage of currency; electronic cash transactions; issuance of virtual currency tokens; virtual money exchange services; commodity trading services.

(260) AM 2018 94628 A

(800) 1369310

(151) 2017 01 27

(891) 2017 01 27

(731) FUJIFILM Corporation  
26-30, Nishiazabu 2-chome, Minato-ku  
Tokyo 106-8620, Japan

(540)

# F U J I

(591) Black and white

(531) 27.05.01

(511)

1 – Chemical compositions for use in developing photographs; unprocessed plastics [plastics in primary form]; pulp.

2 – Dyestuffs; pigments; paints; printing ink, other than mimeographing inks.

7 – Lithographic printing photosensitive plate; printing or bookbinding machines and apparatus; adhesive tape dispensing machines; automatic stamping machines.

9 – Telescopes; microscopes; optical machines and apparatus; photographic apparatus and instruments; cinematographic apparatus and instruments; test tubes; laboratory apparatus and instruments; measuring or testing machines and instruments; exposed cinematographic films; exposed slide films; slide film mount; recorded video discs and video tape; cash registers; blueprint apparatus; coin counting

and sorting machines; photocopying apparatus; mathematical instruments; time and date stamping machines; time clocks [time recording devices]; punched card office machines; voting machines; postage stamp checking apparatus.

10 – Medical apparatus and instruments, other than horseshoeing apparatus and instruments, electric medical apparatus and instruments, electrical hearing aid, pregnancy belt and bulbs for medical purposes.

16 – Addressing machines; ink ribbons; automatic stamp affixing machines; electric staplers for offices; envelope sealing machines for offices; stamp obliterating machines; drawing instruments; typewriters; checkwriters; mimeographs; relief duplicators; paper shredders for office use; postage meters for office use; rotary duplicators; photographs; photograph stands.

17 – Plastic semi-worked products.

37 – Repair and maintenance of photographic apparatus and instruments; repair and maintenance of optical machines and apparatus; repair and maintenance of medical apparatus and instruments; repair and maintenance of electronic machines and apparatus; repair and maintenance of photo-engraving machines; repair and maintenance of office machines and apparatus.

40 – Printing of photographic images taken by cameras, digital cameras or mobile phones with cameras; printing of photographic digital images sent through Internet communication, mobile telephone communication or other communication; photographic printing; rental of machines and apparatus for developing, printing, enlarging or finishing photographs.

41 – Digital editing of still images; digital editing of video recordings; editing photographs sent from computers or mobile phones; digital enhancement of photographs [photographic editing]; publishing and editing of albums or photo books for others; book publishing; organization, arranging and conducting of photography events and photo contests; photographic exhibitions; providing facilities for photographic exhibitions; photography.

42 – Hosting of memory space on the Internet for storing digital photos; rental of memory space on servers for web sites; rental of computers; providing computer programs on data networks.

(260) AM 2018 94629 A

(800) 1369963

(151) 2017 06 30

(891) 2017 06 30

(731) MEDIABOX BROADCASTING  
INTERNATIONAL LTD

Building 3, Chiswick Park, 566 Chiswick High  
Road, London W4 5YA, United Kingdom

(540)



(591) Purple, black and white

(531) 26.04.04; 26.04.18; 26.04.24; 27.05.17;  
27.05.24; 29.01.13

(511)

38 – Telecommunication services; broadcasting of radio and television programmes; digital transmission of audio and video broadcasts, including via radio, television, satellite, cable, ethernet and via electronic means; providing electronic telecommunication connections; providing of access to telecommunications networks; internet service providers; communication by computer terminals; interactive communications via the internet, cable network or other forms of data transfer; cable television broadcasting; rental of (tele)communication apparatus; telecommunication services via cable or wireless networks, including with regard to cable TV broadcasting information services; information and consultancy relating to the aforesaid services; all the aforesaid services, whether or not provided via electronic channels, including radio, television, teletext and the internet; none of the aforesaid services in the context of a music television channel.

41 – Entertainment; producing, directing and performing of radio and television programmes, films and videos; production, performing and directing of audio-visual productions; film production services; arranging and conducting of educational, cultural, musical and sporting events, including seminars; presentation of music and entertainment programmes, including via radio, television, cable, ethernet, satellite and electronic means; publishing, editing and lending of books, newspapers, magazines and other periodicals in printed form; providing interactive online computer games via computer networks and global communication networks; games services provided on-line from a computer network; information and consultancy relating to the aforesaid services; all the aforesaid services, whether or not provided via electronic channels, including radio, television, teletext and the internet; none of the aforesaid services in the context of a music television channel.

(260) AM 2018 94630 A

(800) 1369984

(151) 2017 07 06

(891) 2017 07 06

(731) SWISS KRONO Tec AG

Museggstrasse 14, CH-6004 Luzern,  
Switzerland

(540)



(591) Red, dark-grey, white. Red for the background, dark-grey for the background, red for the word "KRONO", white for the word "STAR"

(531) 26.04.02; 26.04.07; 26.04.24; 27.05.24; 29.01.13

(511)

19 – Aquaria [structures]; alabaster; window frames, not of metal; asbestos cement; asphalt; beams, not of metal; huts; silos, not of metal; concrete; bitumen; joists, not of metal; telephone booths, not of metal; beacons, not of metal, non-luminous; building paper; busts of stone, concrete or marble; binding agents for making briquettes; binding material for road repair; stained-glass windows; felt for building; gates, not of metal; diving boards, not of metal; geotextiles; gypsum; plaster; potters' clay; potters' clay [raw material]; earth for bricks; clay; gravel; aquarium gravel; granite; doors, not of metal; folding doors, not of metal; coal tar; chimney pots, not of metal; parquet floor boards; memorial plaques, not of metal; roofing shingles; wood for making household utensils; veneer wood; moldable wood; chimney shafts, not of metal; жалousies, not of metal; roof gutters, not of metal; street gutters, not of metal; agglomerated bagasses of cane [building material]; road signs, non-luminous and non-mechanical, not of metal; non-luminous and non-mechanical signs, not of metal; limestone; lime; fences, not of metal; works of stonemasonry; works of art of stone, concrete or marble; cabanas, not of metal; stone; rubble; artificial stone; building stone; paint spraying booths, not of metal; gravestones; reeds for building; greenhouse frames, not of metal; cornices, not of metal; paperboard for building; quartz; caissons for construction work under water; bricks; fire burrs; water-pipe valves, not of metal or plastic; drain traps [valves], not of metal or plastic; cask wood; mooring bollards, not of metal; cement posts; chimney cowls, not of metal; buildings, not of metal; buildings, transportable, not of metal; stringers [parts of staircases], not of metal; silica [quartz]; roofing, not of metal; manhole covers, not of metal; xylolith; chicken-houses, not of metal; manufactured timber; staircases, not of metal; road marking sheets and strips of synthetic material; reinforcing materials, not of metal, for building; bituminous products for building; tar; road coating materials; materials for making and coating roads; grog [fired refractory material]; pitch;

building materials, not of metal; refractory construction materials, not of metal; masts [poles], not of metal; raw chalk; calcareous marl; mosaics for building; marble; slate powder; tombs, not of metal; flashing, not of metal, for building; roof flashing, not of metal; perches; duckboards, not of metal; moldings, not of metal, for cornices; moldings, not of metal, for building; coatings [building materials]; tomb or grave enclosures, not of metal; laths, not of metal; wood panelling; palisading, not of metal; crash barriers, not of metal, for roads; trellises, not of metal; windows, not of metal; olivine for building; shuttering, not of metal, for concrete; poles, not of metal, for power lines; props, not of metal; branching pipes, not of metal; fair huts; tombs [monuments], not of metal; monuments, not of metal; wainscoting, not of metal; signalling panels, non-luminous and non-mechanical, not of metal; building panels, not of metal; parquet flooring; partitions, not of metal; lintels, not of metal; casement windows, not of metal; aquarium sand; silver sand; sand, except foundry sand; sandstone for building; rocket launching platforms, not of metal; platforms, prefabricated, not of metal; floor tiles, not of metal; paving slabs, not of metal; cement slabs; grave slabs, not of metal; scaffolding, not of metal; asphalt paving; wood paving; paving blocks, not of metal; luminous paving blocks; macadam; fireproof cement coatings; bituminous coatings for roofing; roof coverings, not of metal; roofing, not of metal, incorporating solar cells; wooden floor boards; linings, not of metal, for building; fireplace mantles; door panels, not of metal; floors, not of metal; sills, not of metal; porphyry [stone]; ceilings, not of metal; mortar for building; asbestos mortar; tanks of masonry; scantlings [carpentry]; furrings of wood; vinyl siding; sheet piles, not of metal; pigsties, not of metal; insect screens, not of metal; burial vaults, not of metal; schists; outdoor blinds, not of metal and not of textile; shutters, not of metal; statues of stone, concrete or marble; figurines [statuettes] of stone, concrete or marble; alabaster glass; safety glass; glass granules for road marking; window glass for building; window glass, other than vehicle window glass; building glass; plate glass [windows] for building; tombstone stelae, not of metal; non-metal stables; advertisement columns, not of metal; posts, not of metal; telegraph posts, not of metal; hips for roofing; stair-treads [steps], not of metal; greenhouses, transportable, not of metal; terra cotta; penstock pipes, not of metal; water-pipes, not of metal; gutter pipes, not of metal; ducts, not of metal, for ventilating and air-conditioning installations; drain pipes, not of metal; chimneys, not of metal; sandstone pipes; turnstiles, not of metal; tufa; angle irons, not of metal; lengthening pieces, not of metal, for chimneys; bicycle parking installations, not of metal; plywood; foundry molds [moulds], not of metal; cement for blast furnaces; cement for furnaces; magnesia cement; ce-



ment; slate; roofing slates; slag [building material]; clinker stone; railway sleepers, not of metal; wood veneers; clinker ballast; concrete building elements; balustrades, not of metal; swimming pools [structures], not of metal; harbours [structures], not of metal; bird baths [structures], not of metal; prefabricated houses [kits], not of metal; framework, not of metal, for building; bitumen paper for building; wood pulp board for building; skating rinks [structures], not of metal; door frames, not of metal; wooden door frames; sawn timber; wood, semi-worked; porches [structures], not of metal; wall claddings, not of metal, for building; wall linings, not of metal, for building; planks of wood for building; tarred strips for building; tiles, not of metal, for building; floating docks, not of metal, for mooring boats; agglomerated cork for building; insulating glass for building; tombstone plaques, not of metal; rigid pipes, not of metal, for building; roofing tiles, not of metal; letter boxes of masonry.

27 – Artificial turf; carpets; carpets for automobiles; bath mats; non-slip mats; linoleum; decorative wall hangings, not of textile; gymnasium mats; wallpaper; textile wallpaper; carpet underlay; vinyl floor coverings; mats of woven rope for ski slopes; floor coverings; door mats; reed mats; mats.

(260) AM 2018 94633 A  
(800) 1369313  
(151) 2017 06 05  
(891) 2017 06 05  
(731) ALCHEM INTERNATIONAL PVT. LTD  
301, Avalon Apartments, Mangala Puri,  
Mehrauli-gurgaon Road New Delhi  
110030, India  
(540)

## ALCHEMLIFE

(591) Black and white  
(511)  
5 – Nutraceuticals, pharmaceutical preparations, dietary supplements, food supplements and dietary supplements for medical use.

(260) AM 2018 94650 A  
(800) 1369631  
(151) 2017 03 03  
(891) 2017 03 03  
(731) VIENNA INSURANCE GROUP AG  
Wiener Versicherung Gruppe Schottenring  
30 A-1010 Wien, Austria  
(540)

## FOR YOUR BETTER LIFE

(591) Black and white

(511)  
36 – Insurance; financial affairs; monetary affairs; real estate affairs.

(260) AM 2018 94652 A  
(800) 1369706  
(151) 2017 09 07  
(891) 2017 09 07  
(731) BEATS ELECTRONICS, LLC  
8600 Hayden Place Culver City CA 90232,  
USA  
(540)

## Beats Solo

(591) Black and white  
(511)  
9 – Headphones.

(260) AM 2018 94765 A  
(800) 1370805  
(151) 2017 02 27  
(891) 2017 02 27  
(731) Przedsiębiorstwo Wielobranżowe "AUTOS"  
Spółka z o.o.  
ul. Unii Europejskiej 2B PL-86-050 Solec  
Kujawski, Poland  
(540)



(591) Red, black and white  
(531) 26.01.02; 26.01.03; 26.01.20; 26.11.12;  
27.05.17; 29.01.13

(511)  
12 – Commercial vehicles and vans; engines for commercial vehicles; spare parts for commercial vehicles and vans; spare parts for trailers and semi-trailers; spare parts for buses; parts and accessories for motor vehicles.

35 – Business administration and management of hotels; business management of shops and warehouses and on-line shops with the following goods: commercial vehicles and vans, engines for commercial vehicles, spare parts for commercial vehicles and vans, spare parts for trailers and semi-trailers, parts and accessories for buses, parts and accessories for mechanical vehicles, cars and vans, motor vehicles, motorcycles, parts and accessories for motorcycles.

(260) AM 2018 94767 A  
(800) 1370831  
(151) 2017 07 17

(891) 2017 07 17

(731) ALKİM PETROKİMYA SANAYİ VE  
TİCARET ANONİM ŞİRKETİ  
Aydımlı Kosb Mah. Aromatik Cad. Kosb  
Sitesi No:61 Tuzla İstanbul, Turkey

(540)



(591) Red, black and grey

(531) 26.03.23; 26.04.09; 27.05.05; 27.05.08;  
29.01.13

(511)

1 – Chemical additives to motor fuel, anti-boil preparations for engine coolants, antifreeze, brake fluid, chemical additives for oils, combusting preparations [chemical additives to motor fuel], coolants for vehicle engines, detergent additives to petrol, distilled water, emulsifiers, esters, ethers, fluids for hydraulic circuits, foundry molding preparations, fuel-saving preparations, glycol, mold-release preparations, must-fining preparations, oil dispersants, oils for the preservation of food, plasticizers, radiator flushing chemicals, transmission fluid, transmission oil.

4 – Additives, non-chemical, to motor fuel, cutting fluids, grease for arms [weapons], industrial grease, industrial oil, lubricants, lubricating oil, lubricating grease, motor oil, textile oil.

(260) AM 2018 94801 A

(800) 1370102

(151) 2017 06 14

(891) 2017 06 14

(731) Obschestvo s ogranichennoy otvetstvennostiyu  
"Pravoobladatel GIPFEL"  
ul. Trifonovskaya, d. 4, etage 1, pomeschenie  
1a, RU-127018 komnata 3, Moscow, Russian  
Federation

(540)



(591) Dark-blue

(531) 27.05.01; 27.05.10; 27.05.10; 29.01.04

(526) INTERNATIONAL

(511)

8 – Table forks; cutter bars [hand tools]; cutlery; sharpening instruments; oyster openers; fire irons;

spoons; mincing knives [hand tools]; cheese slicers, non-electric; egg slicers, non-electric; pizza cutters, non-electric; scaling knives; molding irons; can openers, non-electric; farriers' knives; budding knives; braiders [hand tools]; hunting knives; penknives; bill-hooks; knives; cleavers; wick trimmers [scissors]; border shears; pruning shears; shearers [hand instruments]; scissors; sword scabbards; vegetable slicers; table cutlery [knives, forks and spoons]; vegetable choppers; secateurs; silver plate [knives, forks and spoons]; hoop cutters [hand tools]; choppers [knives]; pliers.

16 – Table linen of paper; wristbands for the retention of writing instruments; pamphlets; wrapping paper; filter paper; newsletters; cream containers of paper; periodicals; printed publications; cardboard articles; calendars; catalogues; boxes of paper or cardboard; humidity control sheets of paper or plastic for foodstuff packaging; viscose sheets for wrapping; sheets of reclaimed cellulose for wrapping; plastic bubble packs for wrapping or packaging; packaging material made of starches; filtering materials [paper]; bags [envelopes, pouches] of paper or plastics, for packaging; paper knives [cutters] [office requisites]; sealing wafers; conical paper bags; bags for microwave cooking; pens [office requisites]; nibs of gold; nibs; steel pens; handkerchiefs of paper; plastic film for wrapping; letter trays; trays for sorting and counting money; coasters of paper; bookends; mats for beer glasses; stands for pens and pencils; photograph stands; towels of paper; prospectuses; table napkins of paper; place mats of paper; tablemats of paper; tablecloths of paper; bottle wrappers of paper or cardboard; paper coffee filters; silver paper; labels of paper or cardboard.

20 – Casks of wood for decanting wine; barrels, not of metal; keyboards for hanging keys; display boards; packaging containers of plastic; bottle closures, not of metal; mirrors; hand-held mirrors; bamboo; animal claws; animal hooves; coral; meerschaum; whalebone, unworked or semi-worked; stag antlers; tortoiseshell; shells; horn, unworked or semi-worked; animal horns; rattan; ivory, unworked or semi-worked; corozo; plaited straw, except matting; wickerwork; hampers [baskets] for the transport of items; works of art of wood, wax, plaster or plastic; cabinetwork; reeds; settees; curtain rods; bottle caps, not of metal; containers, not of metal; bakers' bread baskets; baskets, not of metal; bottle casings of wood; curtain hooks; clothes hooks, not of metal; beds for household pets; nesting boxes for household pets; ladders of wood or plastics; playpens for babies; mannequins; furniture of metal; mobiles; stakes, not of metal, for plants or trees; magazine racks; book rests; flower-pot pedestals; removable mats or covers for sinks; shelves for storage; wood ribbon; straw edgings; towel stands; corks for bottles; corks; stoppers, not of metal; towel dispensers,

fixed, not of metal; tanks, not of metal nor of masonry; fodder racks; curtain rollers; door handles, not of metal; vats, not of metal; bungs, not of metal; oyster shells; silvered glass; umbrella stands; tea carts; dinner wagons; steps, not of metal; chests, not of metal; crates; decorations of plastic for foodstuffs; garment covers; screens; bamboo curtains; slatted indoor blinds; woven timber blinds; screens for fireplaces; boxes of wood or plastic; chests for toys; bottle racks.

24 – Table linen, not of paper; table runners of textile; coasters of textile; glass cloths; table napkins of textile; place mats of textile; oilcloth for use as tablecloths; tablecloths, not of paper; lingerie fabric; cheese cloth; tulle; covers for cushions; fitted toilet lid covers of fabric; loose covers for furniture; pillow shams; labels of textile.

35 – Import-export agency services; rental of advertising space; demonstration of goods; opinion polling; market studies; commercial information and advice for consumers; business investigations; business research; marketing research; personnel recruitment; business management and organization consultancy; business organization consultancy; business management consultancy; personnel management consultancy; professional business consultancy; news clipping services; updating of advertising material; organization of exhibitions for commercial or advertising purposes; organization of trade fairs for commercial or advertising purposes; shop window dressing; business management assistance; commercial or industrial management assistance; presentation of goods on communication media, for retail purposes; sales promotion for others; wholesale and retail store services featuring goods of 03, 08, 16, 20, 21, 24 classes; wholesale and retail online store services of goods of 03, 08, 16, 20, 21, 24 classes; office machines and equipment rental; publicity material rental; rental of vending machines; publication of publicity texts; distribution of samples; dissemination of advertising matter; direct mail advertising; advertising; on-line advertising on a computer network; telemarketing services; business management of hotels; commercial administration of the licensing of the goods and services of others; administrative processing of purchase orders; public relations; modelling for advertising or sales promotion; price comparison services; procurement services for others [purchasing goods and services for other businesses]; outsourcing services.

(260) AM 2018 94807 A  
(800) 1370151  
(151) 2017 05 24  
(891) 2017 05 24  
(731) UNIMED FEEDER SERVICES A/S  
c/o Unifeeder A/S, Hveensgade 1 DK-8000  
Aarhus C, Denmark

(540)



## UNIMED FEEDER SERVICES

(591) Shades of blue "Pantone P280".  
(531) 24.15.13; 26.01.01; 26.01.06; 29.01.05  
(511)

36 – Transport insurance services, including transport insurance brokerage services, providing information as well as consultancy regarding transport insurance conditions; customs brokerage for others, including consultancy regarding customs brokerage; providing information via a computer database or via the internet about transport insurance and customs brokerage; all the aforesaid services not in connection with passenger cars; all the aforesaid services limited to feeder services.

39 – Arrangement of transportation; packaging and storage of goods; travel arrangement; transport by land, water and air; ship brokerage, including shipping business, logistics services and forwarding services, including door-to-door forwarding services; container transport services; storing services; rental of storage rooms and storage containers, including temperature regulated storage rooms and storage containers; packaging of goods; vehicle rental; refloating of ships; stevedoring (loading and unloading of ships); harbour crane loading and unloading services; ship salvaging, including underwater salvage and towage services; harbouring and freighting services for ships and boats; consultancy concerning transport and storage of goods as well as harbour conditions; providing information about transport and storage of goods as well as harbour conditions, including via a computer database or via the internet; all the aforesaid services not in connection with passenger cars; all the aforesaid services limited to feeder services.

(260) AM 2018 94812 A  
(800) 1370368  
(151) 2016 10 13  
(891) 2016 10 13  
(731) GOOD CHEER LLC  
1013 Centre Road, Suite 403S Wilmington  
DE 19805, USA  
(540)

# GEVI

(591) Black, white  
(531) 27.05.17  
(511)  
3 – Toilet soap; laundry preparations; cleaning preparations; polishing preparations; grinding preparations; essential oils; cosmetics; dentifrices; mouth-

washes, not for medical purposes; teeth whitening strips; dental bleaching gels.

5 – Disinfectants; depuratives; mouthwashes for medical purposes; vitamin preparations; food for babies; mineral food supplements; cotton for medical purposes; dental lacquer; babies' napkins, namely, diapers; medicines for human purposes.

10 – Dental apparatus; surgical implants comprised of artificial materials; orthopedic articles; massage apparatus; vibromassage apparatus; radio frequency beauty apparatus; photon beauty apparatus; micro-current beauty apparatus; ultrasonic beauty apparatus; skincare apparatus, electric, not for medical purposes.

11 – Lamps; steam facial apparatus, namely, saunas; disinfectant apparatus; sterilizers; bakers' ovens; kettles, electric; ice boxes; air conditioning apparatus; air purifying apparatus and machines; heating installations; radiators, electric; sterilization and disinfection apparatus.

21 – Table cutlery, namely, chopsticks, chopstick cases, bowls, soup bowls, glass bowls, cups, paper cups, plastic cups, dishes, covers for dishes, glass dishes; kitchen utensils; daily use glassware, namely, cups, plates, pots, crocks; porcelain ware; china ornaments; tea services as tableware; toilet utensils; combs; toothbrushes; toothbrushes, electric; water apparatus for cleaning teeth and gums; floss for dental purposes; shaving brushes; cosmetic utensils

(260) AM 2018 94814 A  
 (800) 1370432  
 (151) 2017 06 15  
 (891) 2017 06 15  
 (731) Obchtchestvo s ogranichennoy otvetstvennostyoy "STRATEGIYA" oul. Tachkentskaya, d.196 A, étage 4, RU-443095 SAMARA, Russian Federation  
 (540)



(591) Dark blue; blue; brown; white; black; light yellow  
 (531) 03.07.09; 24.01.09; 25.01.17; 25.01.19; 29.01.14  
 (526) ФИРМЕННОЕ  
 (511)  
 32 – Beers; de-alcoholized beers.

(260) AM 2018 94818 A  
 (800) 1372290  
 (151) 2017 07 31  
 (891) 2017 07 31  
 (731) Zakrytoe aktsionernoe obshchestvo "RENNA-HOLDING" ul. Privolnaya, 25, RU-109145 Moscow, Russian Federation  
 (540)



(591) white, black, dark-blue, light-blue, yellow, dark-yellow, orange, brown, light-brown, dark-brown, green, dark-green  
 (531) 03.04.02; 06.07.25; 26.01.15; 28.05; 29.01.15  
 (526) TM  
 (511)  
 29 – Soya milk [milk substitute]; milk products; cream [dairy products]; whipped cream; buttercream; milk; prostokvasha [soured milk]; kefir [milk beverage]; ryazhenka [fermented baked milk]; margarine; butter; milk beverages, milk predominating; tofu; yoghurt; albumin milk; milk ferments for culinary purposes; whey; smetana [sour cream]; condensed milk.  
 30 – Ice cream; chocolate beverages with milk; sweetmeats [candy]; coffee beverages with milk; sorbets [ices].

(260) AM 2018 94840 A  
 (800) 957279  
 (151) 2008 02 01  
 (891) 2017 08 25  
 (731) Otkrytoe aktsionernoe obshchestvo "NIZHEGORODSKY MASLO-ZHIROVOY KOMBINAT" 11, sh. Zhirokombinata, RU-603950 g. Nizhny Novgorod, Russian Federation  
 (540)

**Мой малыш**

(591) Black, white  
 (511)  
 3 – Tissues impregnated with cosmetic lotions.  
 16 – Napkins of paper for removing make-up; tissues of paper for removing make-up; face towels of paper.

(260) AM 2018 94841 A  
 (800) 962520  
 (151) 2008 03 11  
 (891) 2017 09 21  
 (731) PRIVATBRAUEREI EICHBAUM GMBH &  
 CO. KG  
 Käfertaler Straße 170, 68167 Mannheim,  
 Germany

(540)



(591) Gold, blue, brown, red, yellow and white  
 (531) 02.01.01; 05.07.02; 25.01.10; 27.05.04;  
 29.01.15  
 (511)  
 32 – Beers.

(260) AM 2018 94884 A  
 (800) 1371784  
 (151) 2017 09 18  
 (891) 2017 09 18  
 (731) GAGB LLC  
 3 Empire Blvd. South Hackensack NJ 07606,  
 USA

(540)

# capelli SPORT

(591) Black and white  
 (531) 27.05.05  
 (526) SPORT  
 (511)  
 28 – Balls for sports; exercise balls; foam exercise  
 rollers; pumps specially adapted for use with balls  
 for games; shin guards for athletic use; soccer ball  
 goal nets; soccer ball knee pads; soccer balls; exer-  
 cise equipment, namely, inflatable balls; football or  
 soccer goals; needles for pumps for inflating sports  
 equipment.

(260) AM 2018 94885 A  
 (800) 1371796  
 (151) 2017 06 16  
 (891) 2017 06 16  
 (731) HD RESTAURANT İŞLETMELERİ GIDA  
 TURİZM İNŞAAT TİCARET VE SANAYİ  
 ANONİM ŞİRKETİ  
 Maslak Mah. Büyükdere Cad. No:243  
 Kat:9 Sarıyer/İstanbul, Turkey

(540)

# HD DÖNER

(591) Black and white

(531) 27.05.17

(511)

29 – Meat, fish, poultry and game; processed meat  
 products; dried pulses; soups, bouillon; processed  
 olives, olive paste; milk and milk products, butter;  
 edible oils; dried, preserved, frozen, cooked, smoked  
 or salted fruits and vegetables; pollen prepared as  
 foodstuff; prepared nuts and dried fruits as snacks;  
 hazelnut spreads and peanut butter; tahini [sesame  
 seed paste]; eggs and powdered eggs; potato chips.

43 – Services for providing food and drink; tempora-  
 ry accommodation; day-nurseries (crèches); board-  
 ing for animals.

(260) AM 2018 94886 A

(800) 1371797

(151) 2017 06 09

(891) 2017 06 09

(731) J P SÁ COUTO, SA.

Rua da Guarda 675, Matosinhos P-4455-466  
 Perfita, Portugal

(540)

# CLASSMATE PC

(591) Black and white

(511)

9 – Blank and formatted magnetic computer tape  
 cartridges; computer chipsets; computer disc drives  
 and drivers; computer firewall software; computer  
 game programs; computer game programs; computer  
 game software and manuals in electronic format sold  
 as a unit; computer hardware; computer hardware  
 and computer software for database management;  
 computer hardware and firmware; computer hardwa-  
 re and software; computer hardware and software for  
 providing secure remote access to computer and  
 communication networks; computer keyboards;  
 computer memory devices; computer network hubs;  
 computer network routers; computer network swit-  
 ches; computer operating programs, recorded; com-  
 puter peripheral devices; computer peripherals and  
 accessories; computer programmes [programs], re-  
 corded; computer programs and software for image  
 processing; computer programs and software for  
 image processing used for mobile phones; computer  
 programs [downloadable software]; computer prog-  
 rams for connecting to remote computers and com-  
 puter networks; computer software and telecommu-  
 nications apparatus, including modems, to enable  
 connection to databases and the internet; computer  
 software and telecommunications apparatus, inclu-  
 ding modems, to enable connection to databases,  
 computer networks and the internet; computer soft-

ware and telecommunications apparatus, including modems, to enable connection to databases, computer networks, global computer networks and the internet; computer software and telecommunications apparatus to enable connection to databases and the internet; computer software applications, downloadable; computer software, firmware and hardware; computer software for arcade apparatus and games; computer software for converting document images into electronic formats; computer software for data and document capture, transmission, storage and indexing; computer software for electronic data processing of structured and unstructured information for purposes of recognition, classification, and retrieval, as well as intelligent content identification and matching; computer software for facsimile, email, voice mail, or internet messaging; computer software for software design, development and testing and related computer-aided software testing tools; computer software for synchronizing data between handheld or portable computers and host computers; computer software for the creation of firewalls; computer software for transmission of sound and video messages; computer software for two or three-dimensional simulation for use in design and development of industrial products; computer software for use in automating and managing business processes; computer software for use in creating and designing web sites; computer software for use in providing multiple user access to a global computer information network; computer software for use in the field of telecommunications for providing electronic transmission of documents and facsimile transmission; computer software for wireless network communications; computer software for word processing; computer software, including software downloadable from the internet; computer software products; computer software, recorded; computer touchscreens; computer video game software and manuals in electronic format sold as a unit; computers; disk drives for computers; downloadable computer game software; downloadable computer games; downloadable computer security software; downloadable computer software for remote monitoring and analysis; downloadable interactive entertainment software for playing computer games; drawing apparatus and instruments adapted for use with computers; external computer hard drives; interactive computer game programs; interfaces for computers; juke boxes for computers; laptop computers; magnetic tape units for computers; monitors [computer hardware]; monitors [computer programs]; multifunction computer keyboards; navigation apparatus for vehicles [on-board computers]; notebook computer cooling pads; notebook computers; pattern recognition systems composed of computer chips, computer hardware and software; peripheral equipment for computers and data processing equipment; pre-recorded computer data carriers; printers for use with

computers; ring tones, graphics and music downloadable via a global computer network and wireless devices; software for searching and retrieving information across a computer network; tablet computers; wrist rests for use with computers; bags adapted for laptops; laptop computers; sleeves for laptops; bags adapted for laptops; laptop computers; sleeves for laptops; digital notepads; notebook computer cooling pads; notebook computers; tablet computers; computer game software and manuals in electronic format sold as a unit; computer hardware and computer software for database management; computer hardware and software; computer hardware and software for providing secure remote access to computer and communication networks; computer programs and software for image processing; computer programs and software for image processing used for mobile phones; computer programs [downloadable software]; computer software and telecommunications apparatus, including modems, to enable connection to databases and the internet; computer software and telecommunications apparatus, including modems, to enable connection to databases, computer networks and the internet; computer software and telecommunications apparatus, including modems, to enable connection to databases, computer networks, global computer networks and the internet; computer software and telecommunications apparatus to enable connection to databases and the internet; computer software applications, downloadable; computer software, firmware and hardware; computer software for arcade apparatus and games; computer software for converting document images into electronic formats; computer software for data and document capture, transmission, storage and indexing; computer software for electronic data processing of structured and unstructured information for purposes of recognition, classification, and retrieval, as well as intelligent content identification and matching; computer software for facsimile, email, voice mail, or internet messaging; computer software for software design, development and testing and related computer-aided software testing tools; computer software for synchronizing data between handheld or portable computers and host computers; computer software for the creation of firewalls; computer software for transmission of sound and video messages; computer software for two or three-dimensional simulation for use in design and development of industrial products; computer software for use in automating and managing business processes; computer software for use in creating and designing web sites; computer software for use in providing multiple user access to a global computer information network; computer software for use in the field of telecommunications for providing electronic transmission of documents and facsimile transmission; computer software for wireless network communications; computer software for word processing; com-

puter software, including software downloadable from the internet; computer software products; computer software, recorded; computer video game software and manuals in electronic format sold as a unit; downloadable computer game software; downloadable computer security software; downloadable computer software for remote monitoring and analysis; downloadable interactive entertainment software for playing computer games; downloadable interactive entertainment software for playing video games; downloadable software for instant messaging and electronic mail services; electronic game software for cellular telephones; electronic game software for handheld electronic devices; electronic game software for wireless devices; embedded operating software; integrated software packages; interactive multimedia software for playing games; multimedia software for use in creating presentations, managing databases and accessing and displaying information; pattern recognition systems composed of computer chips, computer hardware and software; PDF creation and conversion software; privacy protection software; scanning software; scanning software and image processing software; software for creating, facilitating, and managing remote access to and communication with local area networks and global networks; software for diagnostics and troubleshooting; software for internet access; software for searching and retrieving information across a computer network; software to be used with satellite or GPS navigation systems.

(260) AM 2018 94888 A

(800) 1371843

(151) 2017 09 04

(891) 2017 09 04

(731) IMPALA COSMETICS LTD

53, "17-ti Yanuari" str. BG-8800 Sliven,

Bulgaria

(540)

## IMPALA

(591) Black and white

(511)

3 – Bleaching preparations and other substances for laundry use; cleaning, polishing, scouring and abrasive preparations; non-medicated soaps; perfumery, essential oils, cosmetics, hair lotions; dentifrices; abrasives; astringents for cosmetic purposes; soda lye; ammonia [volatile alkali] [detergent]; antistatic preparations for household purposes; laundry glaze; aromatics [essential oils]; air fragrancing preparations; scented water; joss sticks; scented wood; cake flavourings [essential oils]; flavorings for beverages [essential oils]; almond soap; almond oil; almond milk for cosmetic purposes; badian essence; balms other than for medical purposes; skin whitening creams; javelle water; bergamot oil; beard dyes; hair dyes; cosmetic dyes; shaving stones [astringents];

decorative transfers for cosmetic purposes; petroleum jelly for cosmetic purposes; cosmetic preparations for baths; mouth washes, not for medical purposes; hydrogen peroxide for cosmetic purposes; depilatory wax; mustache wax; shoe wax; tailors' wax; shoemakers' wax; waxes for leather; volcanic ash for cleaning; canned pressurized air for cleaning and dusting purposes; dental bleaching gels; massage gels other than for medical purposes; geraniol; lip glosses; sandpaper; cosmetic preparations for skin care; make-up; mascara; deodorants for pets; deodorants for human beings or for animals; deodorant soap; nail art stickers; depilatories; detergents other than for use in manufacturing operations and for medical purposes; diamantine [abrasive]; tripoli stone for polishing; extracts of flowers [perfumes]; ethereal oils; essential oils of lemon; essential oils of citron; ethereal essences; jasmine oil; preparations for cleaning dentures; bleaching soda; leather bleaching preparations; bleaching preparations [decolorants] for cosmetic purposes; bleaching salts; false eyelashes; cosmetic preparations for eyelashes; adhesives for affixing false eyelashes; false nails; potpourris [fragrances]; cloths impregnated with a detergent for cleaning; ionone [perfumery]; cakes of soap; smoothing stones; essential oils of cedarwood; amber [perfume]; cosmetic kits; beauty masks; cosmetic preparations for slimming purposes; eyebrow cosmetics; cosmetics for animals; laundry starch; leather preservatives [polishes]; quillaia bark for washing; corundum [abrasive]; whitening; shoe cream; cosmetic creams; hair waving preparations; henna [cosmetic dye]; tissues impregnated with cosmetic lotions; lavender water; lavender oil; nail polish; lacquer-removing preparations; varnish-removing preparations; breath freshening strips; adhesives for cosmetic purposes; adhesives for affixing false hair; preparations to make shiny the leaves of plants; lotions for cosmetic purposes; after-shave lotions; greases for cosmetic purposes; oils for cosmetic purposes; oils for perfumes and scents; oils for toilet purposes; oils for cleaning purposes; gaultheria oil; mint for perfumery; mint essence [essential oil]; carbides of metal [abrasives]; eyebrow pencils; cosmetic pencils; musk [perfumery]; neutralizers for permanent waving; starch glaze for laundry purposes; degreers other than for use in manufacturing processes; cobblers' wax; eau de cologne; fabric softeners for laundry use; colorants for toilet purposes; cotton wool for cosmetic purposes; cotton sticks for cosmetic purposes; laundry wax; perfumes; bases for flower perfumes; pastes for razor strops; pumice stone; laundry bleach; sandcloth; emery cloth; floor wax; polishing wax; polishing stones; polishing creams; polishing preparations; denture polishes; polish for furniture and flooring; pomades for cosmetic purposes; cleaning chalk; cleaning preparations; non-slipping wax for floors; non-slipping liquids for floors; shoe polish; shaving preparations; make-up prepara-

tions; smoothing preparations [starching]; douching preparations for personal sanitary or deodorant purposes [toiletries]; laundry soaking preparations; color-removing preparations; refurbishing preparations; fumigation preparations [perfumes]; paint stripping preparations; floor wax removers [scouring preparations]; rust removing preparations; nail care preparations; preparations for unblocking drain pipes; wall-paper cleaning preparations; laundry preparations; stain removers; shining preparations [polish]; make-up removing preparations; sun-tanning preparations [cosmetics]; grinding preparations; drying agents for dishwashing machines; dry-cleaning preparations; aloe vera preparations for cosmetic purposes; antiperspirants [toiletries]; make-up powder; scouring solutions; rose oil; shaving soap; soap for brightening textile; antiperspirant soap; soap for foot perspiration; safrol; silicon carbide [abrasive]; laundry blueing; sunscreen preparations; washing soda, for cleaning; bath salts, not for medical purposes; hair spray; breath freshening sprays; alum stones [astringents]; sachets for perfuming linen; dry shampoos; talcum powder, for toilet use; incense; terpenes [essential oils]; turpentine, for degreasing; oil of turpentine for degreasing; windscreen cleaning liquids; toilet water; cleansing milk for toilet purposes; emery paper; abrasive paper; polishing paper; heliotropine; color-brightening chemicals for household purposes [laundry]; polishing rouge; lipsticks; shampoos.

(260) AM 2018 94892 A

(800) 1371867

(151) 2017 09 22

(891) 2017 09 22

(731) TART OPTICAL ENTERPRISES LLC

21900 Burbank Blvd., Third Floor,

Woodland Hills CA 91367, USA

(540)

**ARNEL**

(591) Black, white

(531) 27.05.01; 27.05.17

(511)

9 – Eyeglass frames; frames for spectacles and sunglasses.

(260) AM 2018 94894 A

(800) 1371881

(151) 2026 04 04

(891) 2016 04 19

(731) TURKCELL İLETİŞİM HİZMETLERİ

ANONİM ŞİRKETİ

Aydınevler Mah. İnönü Cad. No:20, Küçükya-

lı Ofispark, Maltepe İSTANBUL, Turkey

(540)

**PayCell**

(591) Black, white

(531) 27.05.17

(511)

9 – Measurement apparatus and equipment including those for scientific, nautical, topographic, meteorological, industrial and laboratory purposes namely, thermometers, not for medical purposes, barometers, ammeters, voltmeters, hygrometers, testing apparatus not for medical purposes, telescopes, periscopes, directional compasses; speed indicators; laboratory apparatus namely, microscopes, magnifying glasses, stills, ovens and furnaces for laboratory experiments; apparatus for recording, transmission or reproduction of sound or images namely, cameras, photographic cameras, television apparatus, video recorders, CD and DVD players and recorders, MP3 players, computers, desktop computers, tablet computers, microphones, loudspeakers, earphones; telecommunications apparatus and apparatus for the reproduction of sound or images and computer peripheral devices namely, cell phones and covers for cell phones, telephone apparatus, computer printers, scanners [data processing equipment], photocopiers; magnetic and optic data carriers and computer software and programmes recorded thereto; downloadable and recordable electronic publications; encoded magnetic and optic cards; antennas, satellite antennas, amplifiers for antennas, parts of the aforementioned goods; ticket dispensers, automatic teller machines (ATM); electronic components used in the electronic parts of machines and apparatus namely, semiconductors, electronic circuits, integrated circuits, chips [integrated circuits], diodes, transistors [electronic], magnetic heads for electronic apparatus, electronic locks, photocells, remote control apparatus for opening and closing doors, optical sensors; counters and quantity indicators for measuring quantity of consumption, automatic time switches; apparatus and instruments for conducting, transforming, accumulating or controlling electricity, electric plugs namely, junction boxes [electricity], electric switches, circuit breakers, fuses; lighting ballasts, battery starter cables, electrical circuit boards, electric resistances, electric sockets, transformers [electricity], electrical adapters, battery chargers, electric door bells, electric and electronic cables, batteries, electric accumulators; alarms and anti-theft alarms, other than for vehicles, electric bells; signalling apparatus and instruments, luminous or mechanical signs for traffic use; radar apparatus, sonars, night vision apparatus and instruments.

35 – Advertising, marketing and public relations, organization of exhibitions and trade fairs for commercial or advertising purposes; organizing trade shows using of information technologies and computers, office functions namely, secretarial services, arranging newspaper subscriptions for others, compilation of statistics; rental of office machines; systemization of information into computer databases; telephone



answering for unavailable subscribers; business management, business administration and business consultancy; accounting; commercial consultancy services; personnel recruitment, personnel placement services, employment agencies, sales promotion services; searching for information in computer tiles for others; computerized online ordering services; procuring of contracts for the purchase and sale of goods, providing an on-line commercial information directory on the internet, import-export agencies; temporary personnel placement services; auctioneering; the bringing together, for the benefit of others of a variety of goods namely, measurement apparatus and equipment including those for scientific, nautical, topographic, meteorological, industrial and laboratory purposes namely, thermometers, not for medical purposes, barometers, ammeters, voltmeters, hygrometers, testing apparatus, telescopes, periscopes, directional compasses, speed indicators, laboratory apparatus namely, microscopes, magnifying glasses, stills, ovens and furnaces for laboratory experiments, apparatus for recording, transmission or reproduction of sound or images namely, cameras, photographic cameras, television apparatus, video recorders, CD and DVD players and recorders, MP3 players, computers, desktop computers, tablet computers, microphones, loudspeakers, earphones, telecommunications apparatus and apparatus for the reproduction of sound or images and computer peripheral devices namely, cell phones and covers for cell phones, telephone apparatus, computer printers, scanners [data processing equipment], photocopiers, magnetic and optic data carriers and computer software and programmes recorded thereto, downloadable and recordable electronic publications, encoded magnetic and optic cards, antennas, satellite antennas, amplifiers for antennas, parts of the aforementioned goods, ticket dispensers, automatic teller machines (ATM), electronic components used in the electronic parts of machines and apparatus namely, semiconductors, electronic circuits, integrated circuits, chips [integrated circuits], diodes, transistors [electronic], magnetic heads for electronic apparatus, electronic locks, photocells, remote control apparatus for opening and closing doors, optical sensors, counters and quantity indicators for measuring quantity of consumption, automatic time switches, apparatus and instruments for conducting, transforming, accumulating or controlling electricity, electric plugs namely, junction boxes [electricity], electric switches, circuit breakers, fuses, lighting ballasts, battery starter cables, electrical circuit boards, electric resistances, electric sockets, transformers [electricity], electrical adapters, battery chargers, electric-door bells, electric and electronic cables, batteries, electric accumulators, alarms and anti-theft alarms, other than for vehicles, electric bells, signalling apparatus and instruments, luminous or mechanical signs for traffic use, radar apparatus, sonars, night vision ap-

paratus and instruments, enabling customers to conveniently view and purchase those goods by retail stores, wholesale outlets, by means of electronic media or through mail order catalogues.

36 – Insurance services; financial and monetary affairs; real estate brokers, real estate agencies and real estate management; customs brokerage services.

38 – Telecommunication services; providing access to the Internet; providing access to information about communication and publication via electronic media and facilities, electronic mail services, message and image transmission and reception via computer, electronic communication services, information services related to communication, communication via computer terminals, news agencies, radio and television broadcasting services; broadcasting via cable television, communication with computer terminals, broadcasting over global computer network, services for enabling the information exchange over global computer network, rental of communication apparatus and devices.

(260) AM 2018 94899 A

(800) 1371938

(151) 2017 05 02

(891) 2017 05 02

(731) CHESHMEH NOOSHAN KHORASAN CO.  
Ground floor, No.10, 3rd Taleghani,  
Taleghani Street, Ahmadabad Ave Mashhad,  
Iran (Islamic Republic of)

(540)



(591) Green

(531) 27.05.01; 27.05.02; 28.01; 29.01.03

(511)

32 – Non-alcoholic fruit juice beverages; fruit juice and fruit beverages; aerated fruit juice; concentrated fruit juice; carbonated fruit juice.

35 – Advertising services; export agency services; wholesale and retail sale services for goods including non-alcoholic fruit juice beverages, fruit juice and fruit beverages, aerated fruit juice, concentrated fruit juice, carbonated fruit juice.

39 – Packing of goods and delivery of goods including non- alcoholic fruit juice beverages, fruit juice and fruit beverages, aerated fruit juice, concentrated fruit juice, carbonated fruit juice.

(260) AM 2018 94900 A  
 (800) 1371958  
 (151) 2017 07 25  
 (891) 2017 07 25  
 (731) AVON PRODUCTS, INC.  
 601 Midland Avenue Rye, NY 10580, USA  
 (540)



(531) 01.15.11; 26.04.01; 26.04.03; 26.04.05;  
 27.05.08; 27.05.10; 27.05.21; 29.01.13

(511)  
 18 – Bags, hand bags, clutch bags, tote bags, cases, holdalls, luggage tags of leather, suitcases, trunks, travelling bags; toiletry bags, make-up bags; backpacks; athletic bags, beach bags, duffel bags, gym bags, shopping bags; credit card cases; purses, pocket wallets; umbrellas.

25 – Clothing; underclothing; lingerie; clothing for children; hosiery, socks, tights, vests; sweaters, tank tops, dresses, skirts, trousers, sweat pants, sweat shirts, track suits, shirts, blouses, shorts, socks, t-shirts, headgear; swimwear and beachwear; pyjamas, nightdresses; jackets; bath robes, bath sandals and bath slippers; gloves, mittens; headgear, baseball caps, visors, hats; scarves; belts; footwear; slippers, boots and shoes, women's shoes, flip flops.

35 – Advertising, direct mail advertising; business information; promotional and marketing services; publicity; sales promotion; provision of commercial information; retail services connected with the sale of beauty and personal care products, bags, luggage, cases, purses, wallets, umbrellas, clothing, footwear and headgear; information, advisory and consultancy services relating to all of the aforesaid services.

(260) AM 2018 94929 A  
 (800) 1373313  
 (151) 2017 07 05  
 (891) 2017 07 05  
 (731) TWINSET S.P.A.  
 Via del Commercio, 32 I-41012 CARPI  
 (MODENA), Italy  
 (540)

**TWINSET**

(591) Black and white  
 (511)  
 24 – Wall hangings of textile; tapestry (wall hangings) of textile; covers for cushions; pillow cases;

fabrics for textile use; foulard (fabric); table covers; bed covers; towels, namely beach towels and bath towels.

(260) AM 2018 94932 A  
 (800) 1373344  
 (151) 2017 07 19  
 (891) 2017 07 19  
 (731) Товариство з обмеженою відповідальністю  
 "DELTA MEDICAL"  
 вул. Чорновола, 43 м. Вышневе  
 Киевско-Святошинський р-н Київська обл.  
 08132, Ukraine

(540)

**KUCHIKOO**

(591) Black and white

(531) 27.05.17

(511)

3 – Adhesives for cosmetic purposes; after-shave lotions; air fragrancing preparations; almond oil; almond soap; almond milk for cosmetic purposes; aloe vera preparations for cosmetic purposes; amber [perfume]; antistatic preparations for household purposes; astringents for cosmetic purposes; badian essence; balms, other than for medical purposes; bath salts, not for medical purposes; bath preparations, not for medical purposes; bleaching preparations [decolorants] for cosmetic purposes; breath freshening sprays; breath freshening strips; beauty masks; bergamot oil; cakes of soap; cleansing milk for toilet purposes; collagen preparations for cosmetic purposes; cosmetics; cosmetic creams; cosmetic dyes; cosmetics for animals; cosmetic kits; cosmetic pencils; cosmetic preparations for skin care; cosmetic preparations for slimming purposes; cosmetic preparations for baths; cotton wool for cosmetic purposes; cotton sticks for cosmetic purposes; decorative transfers for cosmetic purposes; dental bleaching gels; dentifrices; deodorants for pets; deodorants for human beings or for animals; deodorant soap; eau de Cologne; ethereal essences; ethereal oils; essential oils of cedarwood; fumigation preparations [perfumes]; furbishing preparations; greases for cosmetic purposes; hair colorants; hair lotions; ionone [perfumery]; jasmine oil; potassium hypochloride; lavender water; lavender oil; laundry bleaching preparations; lip glosses; lipsticks; lotions for cosmetic purposes; make-up; make-up preparations; make-up removing preparations; mascara; massage gels, other than for medical purposes; mint for perfumery; mint essence [essential oil]; musk [perfumery]; nail care preparations; neutralizers for permanent waving; oils for cosmetic purposes; oils for perfumes and scents; perfumes; perfumery; petroleum jelly for cosmetic purposes; pomades for cosmetic purposes; rose oil; scented water; scented wood; shaving preparations; cream for whitening the skin;

soap; soap for foot perspiration; antiperspirant soap; shampoos; dry shampoos; shampoos for pets [non-medicated grooming preparations]; sunscreen preparations; talcum powder, for toilet use; terpenes [essential oils]; toilet water; tissues impregnated with cosmetic lotions.

5 – Absorbent cotton; acaricides; acetates for pharmaceutical purposes; acids for pharmaceutical purposes; acne treatment preparations; aconitine; adhesive plasters; adhesive tapes for medical purposes; adhesives for dentures; adjuvants for medical purposes; air purifying preparations; air deodorising preparations; albumin dietary supplements; albuminous foodstuffs for medical purposes; albuminous preparations for medical purposes; alcohol for pharmaceutical purposes; aldehydes for pharmaceutical purposes; algicides; alginic dietary supplements; alginates for pharmaceutical purposes; alkaline iodides for pharmaceutical purposes; alkaloids for medical purposes; alloys of precious metals for dental purposes; almond milk for pharmaceutical purposes; aloe vera preparations for pharmaceutical purposes; aluminium acetate for pharmaceutical purposes; amino acids for medical purposes; amino acids for veterinary purposes; anaesthetics; analgesics; angostura bark for medical purposes; animal washes [insecticides]; anti-uric preparations; antibiotics; anti-cryptogamic preparations; antioxidant pills; antiparasitic preparations; antiparasitic collars for animals; antiseptic cotton; antiseptics; appetite suppressants for medical purposes; appetite suppressant pills; aseptic cotton; asthmatic tea; babies' napkin-pants; bacterial poisons; bacterial preparations for medical and veterinary use; bacteriological preparations for medical and veterinary use; balms for medical purposes; balsamic preparations for medical purposes; bandages for dressings; barks for pharmaceutical purposes; bath preparations for medical purposes; bath salts for medical purposes; belts for sanitary napkins [towels]; bicarbonate of soda for pharmaceutical purposes; biocides; biological preparations for medical purposes; biological preparations for veterinary purposes; biological tissue cultures for medical purposes; biological tissue cultures for veterinary purposes; bismuth preparations for pharmaceutical purposes; bismuth subnitrate for pharmaceutical purposes; blood plasma; blood for medical purposes; bone cement for surgical and orthopaedic purposes; media for bacteriological cultures; breast-nursing pads; bromine for pharmaceutical purposes; bronchodilating preparations; bunion pads; by-products of the processing of cereals for dietetic or medical purposes; cachets for pharmaceutical purposes; cachou for pharmaceutical purposes; preparations for callouses; calomel [fungicide]; camphor oil for medical purposes; camphor for medical purposes; candy, medicated; candy for medical purposes; capsules for medicines; carbolineum [parasiticide]; casein dietary supplements; castor oil for medical

purposes; cattle washes [insecticides]; caustic pencils; caustics for pharmaceutical purposes; cedar wood for use as an insect repellent; cellulose esters for pharmaceutical purposes; cellulose ethers for pharmaceutical purposes; cement for animal hooves; charcoal for pharmaceutical purposes; chemical conductors for electrocardiograph electrodes; chemical contraceptives; chemical preparations for the diagnosis of pregnancy; chemical preparations to treat mildew; chemical preparations to treat wheat smut; chemical preparations for treating phylloxera; chemical preparations for pharmaceutical purposes; chemical preparations for medical purposes; chemical preparations for veterinary purposes; chemical reagents for medical or veterinary purposes; chemo-pharmaceutical preparations; chewing gum for medical purposes; chilblain preparations; chinoline for medical purposes; chloroform; cocaine; cod liver oil; collagen for medical purposes; collodion for pharmaceutical purposes; collyrium; compresses; condurango bark for medical purposes; solutions for contact lenses; contact lens cleaning preparations; cooling sprays for medical purposes; corn rings for the feet; corn remedies; cotton for medical purposes; cotton sticks for medical purposes; cream of tartar for pharmaceutical purposes; creosote for pharmaceutical purposes; croton bark; cultures of microorganisms for medical or veterinary use; curare; decoctions for pharmaceutical purposes; dental abrasives; dental amalgams; dental cements; dental impression materials; dental lacquer; dental mastics; dental amalgams of gold; deodorants, other than for human beings or for animals; deodorants for clothing and textiles; depuratives; preparations for destroying noxious animals; preparations for destroying dry rot fungus; preparations for destroying mice; detergents for medical purposes; diabetic bread adapted for medical use; diagnostic preparations for medical purposes; diagnostic biomarker reagents for medical purposes; diagnostic preparations for veterinary purposes; diapers for pets; diastase for medical purposes; dietary fibre; dietary supplements for animals; dietetic foods adapted for medical purposes; dietetic beverages adapted for medical purposes; dietetic substances adapted for medical use; digestives for pharmaceutical purposes; digitalin; dill oil for medical purposes; disinfectant soap; disinfectants for hygiene purposes; disinfectants for chemical toilets; disinfectants; dog washes [insecticides]; douching preparations for medical purposes; dressings, medical; drugs for medical purposes; elixirs [pharmaceutical preparations]; enzyme preparations for medical purposes; enzyme preparations for veterinary purposes; enzyme dietary supplements; enzymes for medical purposes; enzymes for veterinary purposes; ergot for pharmaceutical purposes; esters for pharmaceutical purposes; ethers for pharmaceutical purposes; eucalyptol for pharmaceutical purposes; eucalyptus for pharmaceutical purposes; extracts of hops for

pharmaceutical purposes; eyepatches for medical purposes; preparations to facilitate teething; febrifuges; fennel for medical purposes; ferments for pharmaceutical purposes; first-aid boxes, filled; fish meal for pharmaceutical purposes; flour for pharmaceutical purposes; flowers of sulfur for pharmaceutical purposes; fly catching paper; fly catching adhesives; fly destroying preparations; food for babies; formic aldehyde for pharmaceutical purposes; frostbite salve for pharmaceutical purposes; fumigating sticks; fumigation preparations for medical purposes; fungicides; gallic acid for pharmaceutical purposes; gamboge for medical purposes; gases for medical purposes; gauze for dressings; gelatine for medical purposes; gentian for pharmaceutical purposes; germicides; glucose for medical purposes; glucose dietary supplements; glycerine for medical purposes; glycerophosphates; greases for medical purposes; greases for veterinary purposes; guaiacol for pharmaceutical purposes; gum for medical purposes; gurjun [gurjon, gurjan] balsam for medical purposes; haematogen; haemoglobin; haemorrhoid preparations; haemostatic pencils; herbal teas for medicinal purposes; herbicides; hormones for medical purposes; hydrastine; hydrastinine; hydrated chloral for pharmaceutical purposes; hydrogen peroxide for medical purposes; infant formula; insect repellents; insect repellent incense; insecticidal animal shampoo; insecticidal veterinary washes; insecticides; iodides for pharmaceutical purposes; iodine for pharmaceutical purposes; iodoform; Irish moss for medical purposes; isotopes for medical purposes; jalap; jujube, medicated; lacteal flour for babies; larvae exterminating preparations; laxatives; lead water; lecithin for medical purposes; lecithin dietary supplements; leeches for medical purposes; lice treatment preparations [pediculicides]; lime-based pharmaceutical preparations; liniments; linseed for pharmaceutical purposes; linseed meal for pharmaceutical purposes; linseed dietary supplements; linseed oil dietary supplements; lint for medical purposes; liquorice for pharmaceutical purposes; lotions for pharmaceutical purposes; lotions for veterinary purposes; lupulin for pharmaceutical purposes; magnesia for pharmaceutical purposes; malt for pharmaceutical purposes; malted milk beverages for medical purposes; mangrove bark for pharmaceutical purposes; medical preparations for slimming purposes; medicated eye-washes; medicated animal feed; medicated shampoos for pets; medicated soap; medicinal alcohol; medicinal mud; medicinal infusions; medicinal tea; medicinal oils; medicinal herbs; medicinal roots; medicinal drinks; medicinal hair growth preparations; medicine cases, portable, filled; medicines for alleviating constipation; medicines for dental purposes; medicines for human purposes; medicines for veterinary purposes; melissa water for pharmaceutical purposes; sanitary pads; menthol; mercurial ointments; preparations of microorganisms

for medical or veterinary use; milk ferments for pharmaceutical purposes; milk sugar for pharmaceutical purposes; milking grease; mineral waters for medical purposes; mineral water salts; mineral food supplements; mint for pharmaceutical purposes; moleskin for medical purposes; mothproofing preparations; mothproofing paper; moulding wax for dentists; mouthwashes for medical purposes; mud for baths; mustard oil for medical purposes; mustard for pharmaceutical purposes; mustard plasters; myrobalan bark for pharmaceutical purposes; napkins for incontinents; narcotics; nervines; nutritional supplements; nutritive substances for microorganisms; oil of turpentine for pharmaceutical purposes; ointments for pharmaceutical purposes; opiates; opium; opodeldoc; ophotherapy preparations; oxygen baths; oxygen for medical purposes; pants, absorbent, for incontinents; panty liners [sanitary]; paper for mustard plasters; parasiticides; pastilles for pharmaceutical purposes; pearl powder for medical purposes; pectin for pharmaceutical purposes; pediculicidal shampoos; pepsins for pharmaceutical purposes; peptones for pharmaceutical purposes; pesticides; petroleum jelly for medical purposes; pharmaceutical preparations; pharmaceutical preparations for treating sunburn; pharmaceutical preparations for skin care; pharmaceutical preparations for treating dandruff; pharmaceuticals; phenol for pharmaceutical purposes; phosphates for pharmaceutical purposes; plant extracts for pharmaceutical purposes; poisons; pollen dietary supplements; pomades for medical purposes; porcelain for dental prostheses; potassium salts for medical purposes; poultices; powder of cantharides; powdered milk for babies; propolis for pharmaceutical purposes; propolis dietary supplements; protein dietary supplements; protein supplements for animals; purgatives; pyrethrum powder; quassia for medical purposes; quebracho for medical purposes; quinine for medical purposes; quinquina for medical purposes; radioactive substances for medical purposes; radiological contrast substances for medical purposes; radium for medical purposes; rat poison; reagent paper for medical purposes; reagent paper for veterinary purposes; preparations for reducing sexual activity; remedies for foot perspiration; remedies for perspiration; -repellents for dogs; rhubarb roots for pharmaceutical purposes; royal jelly for pharmaceutical purposes; royal jelly dietary supplements; rubber for dental purposes; salts for mineral water baths; salts for medical purposes; sanitary panties; sanitary tampons; sanitary napkins; sarsaparilla for medical purposes; scapulars for surgical purposes; sea water for medicinal bathing; sedatives; semen for artificial insemination; serotherapeutic medicines; serums; personal sexual lubricants; siccatives [drying agents] for medical purposes; slimming pills; slug exterminating preparations; smelling salts; smoking herbs for medical purposes; sodium salts for medical purposes; soil-

sterilising preparations; solvents for removing adhesive plasters; soporifics; starch for dietetic or pharmaceutical purposes; stem cells for medical purposes; stem cells for veterinary purposes; sterilising preparations; steroids; stick liquorice for pharmaceutical purposes; strychnine; styptic preparations; sugar for medical purposes; sulfonamides [medicines]; sulfur sticks [disinfectants]; sunburn ointments; suppositories; surgical dressings; surgical implants comprised of living tissues; surgical glues; syrups for pharmaceutical purposes; tanning pills; tartar for pharmaceutical purposes; teeth filling material; therapeutic preparations for the bath; thermal water; thymol for pharmaceutical purposes; tincture of iodine; tinctures for medical purposes; tissues impregnated with pharmaceutical lotions; tobacco extracts [insecticides]; tobacco-free cigarettes for medical purposes; tonics [medicines]; preparations of trace elements for human and animal use; transplants [living tissues]; preparations for the treatment of burns; turpentine for pharmaceutical purposes; vaccines; vaginal washes for medical purposes; vermifuges; vermin destroying preparations; vesicants; veterinary preparations; vine disease treating chemicals; vitamin preparations; vulnerary sponges; wadding for medical purposes; wart pencils; wheat germ dietary supplements; yeast for pharmaceutical purposes; yeast dietary supplements.

10 – Abdominal belts; abdominal corsets; abdominal pads; apparatus for acne treatment; acupuncture needles; electric acupuncture instruments; aerosol dispensers for medical purposes; air pillows for medical purposes; air cushions for medical purposes; air mattresses for medical purposes; ambulance stretchers; anaesthetic apparatus; anaesthetic masks; analysers for bacterial identification for medical purposes; anti-rheumatism bracelets; anti-rheumatism rings; arch supports for footwear; armchairs for medical or dental purposes; artificial teeth; artificial jaws; artificial limbs; artificial skin for surgical purposes; apparatus for artificial respiration; artificial breasts; artificial eyes; balling guns; bandages for joints, anatomical; bandages, elastic; basins for medical purposes; bed pans; bed vibrators; beds specially made for medical purposes; belts for medical purposes; belts, electric, for medical purposes; biodegradable bone fixation implants; blankets, electric, for medical purposes; blood testing apparatus; body rehabilitation apparatus for medical purposes; body fat monitors; body composition monitors; boots for medical purposes; bracelets for medical purposes; breast pumps; brushes for cleaning body cavities; cannulae; instrument cases for use by doctors; cases fitted for medical instruments; castrating pincers; catgut; catheters; childbirth mattresses; clips, surgical; clothing especially for operating rooms; commode chairs; compression garments; compressors [surgical]; condoms; containers especially made for medical waste; contraceptives, non-chemical; corn

knives; corsets for medical purposes; crutches; cupping glasses; cushions for medical purposes; defibrillators; dental burs; dental apparatus and instruments; dental apparatus, electric; dentists' armchairs; dentures; diagnostic apparatus for medical purposes; dialyzers; douche bags; drainage tubes for medical purposes; draw-sheets for sick beds; dropper bottles for medical purposes; droppers for medical purposes; pacifiers for babies; ear trumpets; ear picks; ear plugs [ear protection devices]; elastic stockings for surgical purposes; electrocardiographs; electrodes for medical use; endoscopy cameras for medical purposes; enema apparatus for medical purposes; esthetic massage apparatus; feeding bottles; feeding bottle valves; feeding bottle teats; filters for ultraviolet rays, for medical purposes; finger guards for medical purposes; forceps; fumigation apparatus for medical purposes; furniture especially made for medical purposes; galvanic belts for medical purposes; galvanic therapeutic appliances; gastroscopes; gloves for medical purposes; gloves for massage; haemocytometers; hair prostheses; hearing aids; hearing protectors; heart pacemakers; heart rate monitoring apparatus; heating pads, electric, for medical purposes; hot air therapeutic apparatus; hot air vibrators for medical purposes; hydrostatic [water] beds for medical purposes; hypodermic syringes; hypogastric belts; ice bags for medical purposes; implantable subcutaneous drug delivery devices; incontinence sheets; incubators for medical purposes; incubators for babies; inhalers; injectors for medical purposes; insufflators; invalids' hoists; knee bandages, orthopaedic; knives for surgical purposes; lamps for medical purposes; lancets; lasers for medical purposes; lenses [intraocular prostheses] for surgical implantation; lice combs; love dolls [sex dolls]; masks for use by medical personnel; massage apparatus; maternity belts; medical apparatus and instruments; medical guidewires; microdermabrasion apparatus; mirrors for dentists; mirrors for surgeons; nasal aspirators; needles for medical purposes; nursing appliances; obstetric apparatus for cattle; obstetric apparatus; operating tables; ophthalmometers; ophthalmoscopes; orthodontic appliances; orthodontic rubber bands; orthopaedic belts; orthopaedic footwear; orthopaedic soles; orthopedic articles; pads [pouches] for preventing pressure sores on patient bodies; pessaries; physical exercise apparatus for medical purposes; physiotherapy apparatus; pins for artificial teeth; plaster bandages for orthopaedic purposes; probes for medical purposes; protection devices against X-rays, for medical purposes; pulse meters; pumps for medical purposes; quad canes for medical purposes; quartz lamps for medical purposes; radiological apparatus for medical purposes; radiology screens for medical purposes; radiotherapy apparatus; radium tubes for medical purposes; receptacles for applying medicines; respirators for artificial respiration; respiratory masks for artificial respiration;

resuscitation apparatus; saws for surgical purposes; scalpels; scissors for surgery; sex toys; slings [supporting bandages]; soporific pillows for insomnia; sphygmotensimeters; spirometers [medical apparatus]; spittoons for medical purposes; splints, surgical; spoons for administering medicine; stents; sterile sheets, surgical; stethoscopes; stockings for varices; strait jackets; stretchers, wheeled; supports for flat feet; surgical bougies; surgical sponges; surgical apparatus and instruments; surgical cutlery; surgical drapes; surgical implants comprised of artificial materials; suspensory bandages; suture needles; suture materials; syringes for injections; syringes for medical purposes; teething rings; temperature indicator labels for medical purposes; testing apparatus for medical purposes; thermal packs for first aid purposes; thermo-electric compresses [surgery]; thermometers for medical purposes; thread, surgical; tips for crutches; toe separators for orthopaedic purposes; tomographs for medical purposes; tongue scrapers; traction apparatus for medical purposes; apparatus for the treatment of deafness; trocars; trusses; ultraviolet ray lamps for medical purposes; umbilical belts; urethral probes; urethral syringes; urinals [vessels]; urological apparatus and instruments; uterine syringes; vaginal syringes; vaporizers for medical purposes; veterinary apparatus and instruments; vibromassage apparatus; walking frames for disabled persons; appliances for washing body cavities; water bags for medical purposes; X-ray apparatus for medical purposes; X-ray photographs for medical purposes; X-ray tubes for medical purposes; apparatus and installations for the production of X-rays, for medical purposes.

35 – Administration of consumer loyalty programs; administrative processing of purchase orders; advertising agency services; rental of advertising space; advertising by mail order; rental of advertising time on communication media; production of advertising films; appointment scheduling services [office functions]; appointment reminder services [office functions]; auctioneering; outdoor advertising; rental of billboards [advertising boards]; business management assistance; business inquiries; business auditing; business management and organization consultancy; business management consultancy; business efficiency expert services; business appraisals; business investigations; business organization consultancy; business research; advisory services for business management; professional business consultancy; business information; business management of hotels; business management of performing artists; business management of sports people; business management for freelance service providers; business project management services for construction projects; providing business information via a web site; business management of reimbursement programmes, for others; commercial information agency services; commercial or industrial management as-

sistance; commercial information and advice for consumers [consumer advice shop]; commercial administration of the licensing of the goods and services of others; provision of commercial and business contact information; commercial intermediation services; compilation of information into computer databases; compilation of statistics; computerized file management; cost price analysis; data search in computer files for others; demonstration of goods; direct mail advertising; dissemination of advertising matter; distribution of samples; drawing up of statements of accounts; economic forecasting; employment agency services; import-export agency services; invoicing; layout services for advertising purposes; market studies; marketing research; marketing; negotiation and conclusion of commercial transactions for third parties; news clipping services; arranging newspaper subscriptions for others; on-line advertising on a computer network; provision of an on-line marketplace for buyers and sellers of goods and services; opinion polling; organization of exhibitions for commercial or advertising purposes; organization of trade fairs for commercial or advertising purposes; outsourced administrative management for companies; outsourcing services [business assistance]; pay per click advertising; payroll preparation; personnel management consultancy; personnel recruitment; presentation of goods on communication media, for retail purposes; price comparison services; procurement services for others [purchasing goods and services for other businesses]; psychological testing for the selection of personnel; public relations; publication of publicity texts; publicity material rental; radio advertising; relocation services for businesses; retail or wholesale services for pharmaceutical, veterinary and sanitary preparations and medical supplies; sales promotion for others; rental of sales stands; scriptwriting for advertising purposes; search engine optimization for sales promotion; secretarial services; shop window dressing; sponsorship search; arranging subscriptions to telecommunication services for others; systemization of information into computer databases; tax preparation; tax filing services; telemarketing services; telephone answering for unavailable subscribers; television advertising; transcription of communications [office functions]; updating of advertising material; updating and maintenance of data in computer databases; rental of vending machines; web site traffic optimization; web indexing for commercial or advertising purposes; word processing; writing of publicity texts; writing of curriculum vitae for others.

(260) AM 2018 94933 A  
 (800) 1373346  
 (151) 2017 08 29  
 (891) 2017 08 29

(731) MERCK KGAA  
Frankfurter Strasse 250 64293 Darmstadt,  
Germany

(540)



(591) Black and white

(531) 01.13.01; 25.07.25; 27.05.21

(511)

5 – Pharmaceutical preparations for the treatment of diseases and deficiencies of the nervous system of the human body; dietetic preparations and food supplements for the treatment of diseases and deficiencies of the nervous system of the human body, for medical use.

(260) AM 2018 94942 A

(800) 1372469

(151) 2017 07 25

(891) 2017 07 25

(731) Limited Liability Company "KHOKH"  
sh. Entuziastov, 11A, korp.2 RU-111024  
Moscow, Russian Federation

(540)

**ASKOMI**

(591) Black, white

(531) 27.05.17

(511)

25 – Wimples; bandanas [neckerchiefs]; underwear; sweat-absorbent underwear; berets; overalls; boas [necklets]; teddies [underclothing]; boxer shorts; boots; ski boots; boots for sports; breeches for wear; trousers; football boots; brassieres; valenki [felted boots]; collars [clothing]; detachable collars; shirt yokes; veils [clothing]; gabardines [clothing]; galoshes; neckties; ascots; leggings [leg warmers]; gaiters; boot uppers; corselets; jerseys [clothing]; vests; sports jerseys; hosiery; heels; hoods [clothing]; hat frames [skeletons]; pockets for clothing; neck scarfs [mufflers]; visors [headwear]; cap peaks; tights; slips [underclothing]; combinations [clothing]; wet suits for water-skiing; bodices [lingerie]; corsets [underclothing]; suits; bathing suits; masquerade costumes; beach clothes; jackets [clothing]; stuff jackets [clothing]; fishing vests; leggings [trousers]; liveries; camisoles; sports singlets; cuffs; short-sleeve shirts; mantillas; coats; sleep masks; furs [clothing]; mittens; miters [hats]; muffs [clothing]; footmuffs, not electrically heated; heelpieces for footwear; bibs, not of paper; fur stoles; ear muffs [clothing]; socks; footwear; beach shoes; sports shoes; clothing; paper

clothing; outerclothing; ready-made clothing; motorists' clothing; cyclists' clothing; clothing for gymnastics; clothing of imitations of leather; clothing of leather; waterproof clothing; uniforms; fittings of metal for footwear; maniples; overcoats; panties; parkas; pelerines; gloves [clothing]; ski gloves; pajamas (Am.); bathing trunks; shirt fronts; scarfs; pocket squares; dresses; headbands [clothing]; garters; sock suspenders; stocking suspenders; ready-made linings [parts of clothing]; dress shields; soles for footwear; braces for clothing [suspenders]; lace boots; ponchos; girdles; belts [clothing]; money belts [clothing]; layettes [clothing]; non-slipping devices for footwear; sweaters; heelpieces for stockings; welts for footwear; chasubles; shirts; wooden shoes; sandals; bath sandals; jumper dresses; saris; sarongs; footwear uppers; inner soles; albs; bath slippers; togas; knitwear [clothing]; underpants; shoes; gymnastic shoes; slippers; skull caps; turbans; headgear for wear; aprons [clothing]; tee-shirts; dressing gowns; bath robes; top hats; tips for footwear; stockings; sweat-absorbent stockings; shawls; caps [headwear]; paper hats [clothing]; shower caps; bathing caps; sashes for wear; studs for football boots; hats; babies' pants [underwear]; trouser straps; pelisses; esparto shoes or sandals; skirts; petticoats; skorts.

(260) AM 2018 94945 A

(800) 1372504

(151) 2017 09 13

(891) 2017 09 13

(731) Janssen Pharmaceutica NV  
Turnhoutseweg 30, B-2340 BEERSE,  
Belgium

(540)

**ONETOUCH ULTRA PLUS  
FLEX**

(591) Black, white

(511)

10 – Blood glucose monitoring devices; blood glucose meters.

(260) AM 2018 94947 A

(800) 1372608

(151) 2017 09 01

(891) 2017 09 01

(731) HUAWEI TECHNOLOGIES CO., LTD.  
Administration Building, Huawei Technologies Co., Ltd., Bantian, Longgang District  
Shenzhen, China

(540)

**HUAWEI**

(591) Black, white

(531) 27.05.17

(511)

14 – Precious metals, unwrought or semi-wrought; jewellery boxes; bracelets (jewellery); wristwatches; watch bands; chronographs (watches); clock cases; watches; watch cases (parts of watches); electric clocks and watches.

(260) AM 2018 94948 A

(800) 1372633

(151) 2017 06 02

(891) 2017 06 02

(731) OMNIRES Sp. z o.o.

ul. Kleszczowa 18, PL-02-485 Warszawa,  
Poland

(540)



(591) Black, white

(531) 26.04.03; 26.04.12; 26.11.07; 26.11.08

(511)

11 – Sanitary and bathroom installations and plumbing fittings; sanitary and bathroom fittings; overhead showers; bathroom and kitchen taps; stand pipes for bathroom taps; bathtubs with accessories; hydromassage bathtubs; decorative covers for bathtub legs; washbasins; sinks; toilet bowls; toilet seats; urinals; bidets; water flushing devices and tanks therefor; shower installations; shower cubicles; shower doors and shower side walls; bathtub screens; shower seats being components of shower cubicles; steam bath cubicles; sauna installations; bathing showers; showers and their accessories; shower pans; bathroom traps; sink waste strainers; wastes for washbasin traps; water conditioning apparatus; bath fittings; elements and installations for distribution of drinking water, water for sanitary purposes, and water for central heating; pipes of plastic for central heating and water installations; electric water heaters; electric and gas hot-water heaters; bathroom heating stoves; shower hoses; boiler pipes for heating installations; pipes being parts of sanitary installations; pipe elbows and adapters of plastic for installation of heaters; central heating boilers; gas boilers; boilers and heaters; water heaters; valves for regulating the level of water in tanks; mixing valves for water pipes; air vent valves; thermostatic valves; water non-return valves; combined valves being parts of sanitary installations; distribution valves and cut-off valves; filters for water installations; water strainer filters of brass; filters for use with heating apparatus; hand dryers; hair dryers; clothes dryers; dispensers of disinfectants for bathrooms; holders for hand showers; cistern lever handles; heated towel rails; washstand lamps; sconces as electric light fixtures.

21 – Toilet paper dispensers; soap trays; soap dispensers; bathroom cups; holders for bathroom glasses;

towel racks and railings as bathroom accessories; holders and stands for toilet paper; towel racks [bathroom fixtures]; bathroom baskets; holders for kitchen paper towels; tissue boxes as bathroom accessories; perfume sprayers [sold empty]; toilet brushes and cleaning brushes; toilet brush stands; containers and sorting baskets for garbage; waste baskets; detergent dispensers; drying racks and baskets for kitchen; plastic bath racks [caddies]; shower caddies.

35 – Commercial intermediation services; sales promotion; consumer advice services; import and export services; wholesale and retail sales services of the following goods: sanitary and bathroom installations and plumbing fittings, sanitary and bathroom fittings, overhead showers, bathroom and kitchen taps, stand pipes for bathroom taps, bathtubs with accessories, hydromassage bathtubs, decorative covers for bathtub legs, shelves of plastics for bathtubs, washbasins, sinks, toilet bowls, toilet seats, urinals, bidets, water flushing devices and tanks therefor, shower installations, shower cubicles, shower doors and shower side walls, bathtub screens, shower seats being components of shower cubicles, steam bath cubicles, sauna installations, bathing showers, showers and their accessories, shower pans, bathroom traps, sink waste strainers, wastes for washbasin traps, water conditioning apparatus, armatures, elements and installations for distribution of drinking water, water for sanitary purposes and water for water central heating, pipes of plastic for central heating and water installations, hooks of plastic, holders and clips for fastening the aforesaid pipes, compensating muffers for central heating pipes, electric water heaters, electric and gas hot-water heaters, bathroom heating stoves, shower hoses, boiler pipes for heating installations, pipes being parts of sanitary installations, pipe elbows and adapters of plastic for installation of heaters, central heating boilers, gas boilers, boilers and heaters, water heaters, valves for regulating the level of water in tanks, mixing valves for water pipes, air vent valves, thermostatic valves, water non-return valves, combined valves, distribution valves and cut-off valves, filters for water installations, water strainer filters of brass, filters for use with heating apparatus, hand dryers, hair dryers, clothes dryers, dispensers of disinfectants for bathrooms, holders for hand showers, cistern lever handles, heated towel rails, washstand lamps, sconces as electric light fixtures, shelves for body wash products, toilet paper dispensers, soap trays, soap dispensers, bathroom cups, holders for bathroom glasses, towel racks and railings as bathroom accessories, holders and stands for toilet paper, bathroom hooks hangers for towels, bathroom baskets, holders for kitchen paper towels, tissue boxes as bathroom accessories, fragrance sprays, toilet brushes and cleaning brushes, toilet brush stands, containers and sorting baskets for garbage, waste baskets, detergent



dispensers, drying racks and baskets for kitchen, bathroom furniture, mirrors, anti-slip mats, bathroom mats and carpets, shower loudspeakers.

(260) AM 2018 94950 A

(800) 1372647

(151) 2017 06 20

(891) 2017 06 20

(731) Obschestvo s ogranichennoy

otvetstvennostyu "GAMMA"

ul. Sr. Kalitnikovskaya, 28, str. 4

RU-109029 Moscow, Russian Federation

(540)

# Freyja

(591) Black, white

(531) 27.05.01

(511)

8 – Embroidery scissors; tweezers; pin punches; graving tools [hand tools]; glass cutters; embossers [hand tools].

16 – Bags [envelopes, pouches] of paper or plastics, for packaging; calendered paper; canvas for painting; cardboard; cardboard articles; engravings; photograph mounts; fluting paper [corrugating medium]; laminated paper; luminous paper; modelling clay; modelling materials; modelling paste; modelling wax, not for dental purposes; note books; packing paper; paper bows; cords for bookbinding; calligraphy paper; envelope paper; label paper; magazine paper; notebook paper; postcard paper; reproduction paper; paper sheets [stationery]; parchment paper; sewing patterns; plastics for modelling; plotting paper; printing paper; stencil plates; wood pulp paper; wrapping paper.

24 – Adhesive fabric for application by heat; canvas for tapestry or embroidery; traced cloth for embroidery; fabric; flags, not of paper; labels of cloth; silk fabrics for printing patterns; tapestry [wall hangings], of textile; traced cloths for embroidery; trellis [cloth]; woollen fabric.

26 – Artificial flowers; belt clasps; blouse fasteners; bodkins; braids; buckles [clothing accessories]; buttons; cords for rimming, for clothing; darning needles; heat adhesive patches for decoration of textile articles [haberdashery]; edgings for clothing; embroidery; festoons [embroidery]; fringes; gold embroidery; haberdashery, except thread; hat ornaments, not of precious metal; hook and pile fastening tapes; crochet needles; hooks [haberdashery]; lace trimmings; mica spangles; needle cases; ornamental novelty badges [buttons]; pin cushions; ribbons [haberdashery]; rosettes [haberdashery]; sewing boxes; sewing needles; silver embroidery; snap fasteners; spangles for clothing; tassels [haberdashery]; sewing thimbles; trimmings for clothing.

28 – Bells for Christmas trees; building blocks [toys]; candle holders for Christmas trees; caps for pistols; checkers [games]; chess games; ornaments for Christmas trees, except illumination articles and confectionery; dolls; flying discs [toys]; novelties for parties, dances [party favors, favours]; toy pistols; plush toys; puzzles; rattles [playthings]; rocking horses; scale model kits [toys]; soap bubbles [toys]; teddy bears.

(260) AM 2018 94951 A

(800) 1373556

(151) 2016 11 14

(891) 2016 11 14

(731) Japan Chemical Innovations Corporation K.K.

Toranomon, 40MT Building 7F, 5-13-1

Taranomon, Minato-ku 105-0001 Tokyo,

Japan

(540)

# TAKAYAMA

(591) Dark blue

(531) 27.05.17; 29.01.04

(511)

1 – Acetate of cellulose, unprocessed; acetates [chemicals]; acetic anhydride; acetone; acetylene; acids; acidulated water for recharging batteries; acrylic resins, unprocessed; actinium; adhesives for billposting; adhesives for industrial purposes; adhesives for wall tiles; adhesives for wallpaper; agar-agar; agglutinants for concrete; agricultural chemicals, except fungicides, herbicides, insecticides and parasitocides; albumin [animal or vegetable, raw material]; albuminized paper; alcohol; aldehydes; alginates for industrial purposes; alginates for the food industry; alkalies; alkaline iodides for industrial purposes; alkaline metals; alkaline-earth metals; alkaloids; alumina; aluminium acetate; aluminium alum; aluminium chloride; aluminium hydrate; aluminium iodide; aluminium silicate; americium; ammonia [volatile alkali] for industrial purposes; ammonia alum; ammonia; ammoniacal salts; ammonium aldehyde; ammonium salts; amyl acetate; anhydrides; anhydrous ammonia; animal albumen [raw material]; animal carbon preparations; anthranilic acid; anti-boil preparations for engine coolants; antifreeze; anti-frothing solutions for batteries; anti-incrustants; anti-knock substances for internal combustion engines; antimony oxide; antimony sulfide; antistatic preparations, other than for household purposes; anti-tarnishing chemicals for windows; argon; arsenic; arsenious acid; artificial resins, unprocessed; artificial sweeteners [chemical preparations]; astatine; auxiliary fluids for use with abrasives; bacterial preparations other than for medical and veterinary use; bacteriological preparations for acetification; bacteriological preparations other than for medical and vete-

rinary use; balm of gurjun [gurjon, gurjan] for making varnish; barium; barium sulfate; baryta; baryta paper; barytes; bases [chemical preparations]; basic gallate of bismuth; bauxite; bate for dressing skins; beer preserving agents; beer-clarifying and preserving agents; bentonite; benzene derivatives; benzene-based acids; benzoic acid; berkelium; bicarbonate of soda for chemical purposes; bichloride of tin; bichromate of potassium; bichromate of soda; biochemical catalysts; biological preparations, other than for medical or veterinary purposes; bismuth; bismuth subnitrate for chemical purposes; bleaching preparations [decolorants] for industrial purposes; blueprint paper; borax; boric acid for industrial purposes; brake fluid; brickwork preservatives, except paints and oils; bromine for chemical purposes; calcined soda; calcium carbide; calcium cyanamide [fertilizer]; calcium salts; californium; camphor, for industrial purposes; carbide; carbolineum for the protection of plants; carbon disulfide; carbon for filters; carbonates; carbonic acid; casein for Industrial purposes; casein for the food industry; cassio-pium [lutetium]; catalysts; catechu; caustic soda for industrial purposes; caustics for industrial purposes; cement [metallurgy]; cement for mending broken articles; cement preservatives, except paints and oils; cement-waterproofing chemicals, except paints; ceramic compositions for sintering [granules and powders]; ceramic glazings; ceramic materials in particulate form, for use as filtering media; chemical additives for oils; chemical additives to drilling muds; chemical additives to fungicides; chemical additives to insecticides; chemical additives to motor fuel; chemical condensation preparations; chemical preparations for analyses in laboratories, other than for medical or veterinary purposes; chemical preparations for decarbonising engines; chemical preparations for facilitating the alloying of metals; chemical preparations for scientific purposes, other than for medical or veterinary use; chemical preparations for smoking meat; chemical preparations to prevent mildew; chemical preparations to prevent wheat smut; chemical preparations, except pigments, for the manufacture of enamel; chemical reagents, other than for medical or veterinary purposes; chemical substances for preserving foodstuffs; china clay; chlorates; cholic acid; chromates; chrome alum; chrome salts; chromic acid; chromic salts; chromium oxide; cinematographic films, sensitized but not exposed; citric acid for industrial purposes; coal saving preparations; cobalt oxide for industrial purposes; collodion; color-brightening chemicals for industrial purposes; combusting preparations [chemical additives to motor fuel]; compositions for repairing inner tubes of tires [tyres]; compositions for repairing tires [tyres]; compost; concrete-aeration chemicals; condensation-preventing chemicals; coolants for vehicle engines; copper sulfate [blue vitriol]; corrosive preparations; chemicals for the manufacture of paints;

currying preparations for skins; cyanides [Prussiates]; damp-proofing chemicals, except paints, for masonry; dry ice [carbon dioxide]; dysprosium; earth for growing; earth metals; electrophoresis gels, other than for medical or veterinary purposes; emulsifiers; enamel-staining chemicals; enzyme preparations for industrial purposes; enzymes for the food industry; epoxy resins, unprocessed; ethyl alcohol; europium; expanded-clay for hydroponic plant growing [substrate]; fat-bleaching chemicals; fatty acids; ferrotype plates [photography]; fertilizing preparations; filtering materials [chemical preparations]; filtering materials [mineral substances]; filtering materials [unprocessed plastics]; filtering materials [vegetable substances]; filtering preparations for the beverages industry; finishing preparations for use in the manufacture of steel; fire extinguishing compositions; fish meal fertilizers; fissionable material for nuclear energy; fixing baths [photography]; flashlight preparations; flour for industrial purposes; flower preservatives; fluids for hydraulic circuits; formic acid; foundry binding substances; foundry molding [moulding] preparations; foundry sand; fuel-saving preparations; fuller's earth for use in the textile industry; fulling preparations for use in the textile industry; gadolinium; gallic acid for the manufacture of ink; gallium; gallnuts; gallotannic acid; galvanizing baths; galvanizing preparations; gambier; gas purifying preparations; gelatine for Industrial purposes; gelatine for photographic purposes; genes of seeds for agricultural production; getters [chemically active substances]; glass-frosting chemicals; glass-staining chemicals; glaziers' putty; glucose for industrial purposes; glucose for the food industry; glucosides; gluten [glue], other than for stationery or household purposes; gluten for industrial purposes; glycerides; glycerine for industrial purposes; glycol; gold salts; grafting mastic for trees; grafting wax for trees; graphite for industrial purposes; guano; gum arabic for industrial purposes; gums [adhesives], other than for stationery or household purposes; heavy water; helium; holmium; hormones for hastening the ripening of fruit; horticultural chemicals, except fungicides, herbicides, insecticides and parasiticides; humus; humus top dressing; hydrates; hydrazine; hydrochloric acid; hydrofluoric acid; hydrogen; hydrogen peroxide; hypochlorite of soda; hyposulfites; iodic acid; iodine for chemical purposes; iodine for industrial purposes; iodised albumen; iodised salts; ion exchangers [chemicals]; iron salts; isinglass other than for stationery, household or alimentary purposes; isotopes for industrial purposes; kainite; ketones; kieselgur; krypton; lactic acid; lactose [raw material]; lactose for industrial purposes; lactose for the food industry; lanthanum; lead acetate; lead arsenate; lead oxide; leather glues; leather-dressing chemicals; leather-impregnating chemicals; leather-waterproofing chemicals; lecithin [raw material]; lecithin for industrial purposes; le-

cithin for the food industry; lime acetate; lime carbonate; lime chloride; limestone hardening substances; liquids for removing sulfates from batteries; lithia [lithium oxide]; lithium; litmus paper; magnesite; magnesium carbonate; magnesium chloride; magnetic fluid for industrial purposes; malt albumen; manganate; manganese dioxide; mangrove bark for industrial purposes; masonry preservatives, except paints and oils; mastic for leather; mastic for tires [tyres]; meat tenderizers for industrial purposes; mercury salts; metal annealing preparations; metal hardening preparations; metal tempering preparations; metalloids; methane; methyl benzol; mineral acids; moderating materials for nuclear reactors; moistening [wetting] preparations for use in bleaching; moistening [wetting] preparations for use in dyeing; moistening [wetting] preparations for use in the textile industry; mold-release preparations; mordants for metals; must-finishing preparations; naphthalene; neodymium; neon; neptunium; nitrate of uranium; nitrate paper; nitrates; nitric acid; nitrogen; nitrogenous fertilizers; nitrous oxide; oenological bactericides [chemical preparations for use in wine making]; oil cement [putty]; oil dispersants; oil-bleaching chemicals; oil-purifying chemicals; oils for currying leather; oils for preparing leather in the course of manufacture; oils for tanning leather; oils for the preservation of food; oil-separating chemicals; oleic acid; olivine [silicate mineral]; opacifiers for enamel; opacifiers for enamel or glass; opacifiers for glass; oxalates; oxalic acid; oxygen; palladium chloride; paper pulp; peat [fertiliser]; peat pots for horticulture; pectin [photography]; pectin for industrial purposes; pectin for the food industry; perborate of soda; percarbonates; perchlorates; persulfates; persulfuric acid; petroleum dispersants; phenol for industrial purposes; phosphates [fertilisers]; phosphoric acid; photometric paper; picric acid; plant growth regulating preparations; plasticizers; plastics, unprocessed; plastisols; plutonium; polish removing substances; polonium; potash; potash water; potassium; potassium dioxalate; potato flour for Industrial purposes; power steering fluid; praseodymium; preparations for preventing the tarnishing of glass; preparations for preventing the tarnishing of lenses; preparations for stimulating cooking for industrial purposes; preparations for the separation of greases; preparations of microorganisms, other than for medical and veterinary use; preparations of the distillation of wood alcohol; preparations of trace elements for plants; preservatives for pharmaceutical preparations; preservatives for tiles, except paints and oils; propellant gases for aerosols; protective gases for welding; purification preparations; pyrogalllic acid; quebracho for industrial purposes; radiator flushing chemicals; radioactive elements for scientific purposes; rare earths; reagent paper, other than for medical or veterinary purposes; reducing agents for use in photography; refrigerants; renovating preparations

for phonograph records; rock salt; rubber preservatives; sal ammoniac; salicylic acid; salt for preserving, other than for foodstuffs; salt, raw; saltpeter; salts [chemical preparations]; salts [fertilisers]; salts for coloring [colouring] metal; salts for galvanic cells; salts for industrial purposes; salts from rare earth metals; salts of alkaline metals; salts of precious metals for industrial purposes; scale removing preparations, other than for household purposes; seawater for industrial purposes; seaweeds [fertilizers]; sebacic acid; seed preserving substances; self-toning paper [photography]; sensitized paper; sensitized plates for offset printing; separating and unsticking [ungluing] preparations; silicates; silicon; silicones; silver nitrate; sizing preparations; slag [fertilisers]; soap [metallic] for industrial purposes; soda ash; sodium; sodium salts [chemical compounds]; solidified gases for industrial purposes; solutions for cyanotyping; solvents for varnishes; sorrel salt; spirits of salt; spirits of vinegar [dilute acetic acid]; stain-preventing chemicals for use on fabrics; starch for industrial purposes; starch paste [adhesive], other than for stationery or household purposes; starch-liquifying chemicals [ungluing agents]; stearic acid; stem cells other than for medical or veterinary purposes; substances for preventing runs in stockings; sulfates; sulfides; sulfuric acid; sulfurous acid; superphosphates [fertilisers]; surface-active chemical agents; synthetic materials for absorbing oil; synthetic resins, unprocessed; tan; tannic acid; tanning substances; tan-wood; tapioca flour for industrial purposes; tartar other than for pharmaceutical purposes; tartaric acid; test paper, chemical; textile-brightening chemicals; textile-impregnating chemicals; textile-waterproofing chemicals; titanium dioxide for industrial purposes; toning salts [photography]; toxic gas neutralizers; transmission fluid; tree cavity fillers [forestry]; tungstic acid; uranium oxide; vine disease preventing chemicals; viscose; vulcanisation accelerators; vulcanising preparations; wallpaper removing preparations; water glass [soluble glass]; water-purifying chemicals; water-softening preparations; wax-bleaching chemicals; welding chemicals; wine finings; witherite; wood pulp; xenon; X-ray films, sensitized but not exposed; ytterbium; yttrium; zirconia.

3 – Abrasive cloth; abrasive paper; abrasives; adhesives for affixing false hair; adhesives for cosmetic purposes; after-shave lotions; air fragrancng preparations; almond milk for cosmetic purposes; almond oil; almond soap; aloe vera preparations for cosmetic purposes; alum stones [astringents]; amber [perfume]; antiperspirant soap; antiperspirants [toiletries]; antistatic preparations for household purposes; aromatics [essential oils]; astringents for cosmetic purposes; badian essence; balms other than for medical purposes; bath salts, not for medical purposes; bases for flower perfumes; beard dyes; beauty masks; bergamot oil; bleaching preparations [decolorants] for

cosmetic purposes; bleaching salts; bleaching soda; boot cream; boot polish; breath freshening sprays; breath freshening strips; cake flavourings [essential oils]; cakes of toilet soap; canned pressurized air for cleaning and dusting purposes; carbides of metal [abrasives]; essential oils of cedarwood; essential oils of citron; cleaning chalk; preparations for cleaning dentures; cleaning preparations; cleansing milk for toilet purposes; cloths impregnated with a detergent for cleaning; cobblers' wax; colorants for toilet purposes; color-brightening chemicals for household purposes [laundry]; color-removing preparations; corundum [abrasive]; cosmetic kits; cosmetic preparations for slimming purposes; cosmetics; cosmetics for animals; cotton sticks for cosmetic purposes; cotton wool for cosmetic purposes; creams for leather; cosmetic creams; degreasers other than for use in manufacturing processes; dental bleaching gels; dentifrices; denture polishes; deodorant soap; deodorants for pets; depilatories; depilatory preparations; detergents other than for use in manufacturing operations and for medical purposes; diamantine [abrasive]; disinfectant soap; douching preparations for personal sanitary or deodorant purposes [toiletries]; dry shampoos; dry-cleaning preparations; drying agents for dishwashing machines; cosmetic dyes; eau de cologne; emery; emery cloth; emery paper; ethereal essences; ethereal oils; extracts of flowers [perfumes]; eyebrow cosmetics; eyebrow pencils; cosmetic preparations for eyelashes; fabric softeners for laundry use; false eyelashes; false nails; flavorings for beverages [essential oils]; floor wax removers [scouring preparations]; fumigation preparations [perfumes]; furbishing preparations; gaultheria oil; geraniol; glass cloth; greases for cosmetic purposes; grinding preparations; hair colorants; hair lotions; hair spray; hair waving preparations; heliotropine; hydrogen peroxide for cosmetic purposes; incense; ionone [perfumery]; jasmine oil; javelle water; joss sticks; lacquer-removing preparations; laundry bleach; laundry blueing; laundry glaze; laundry preparations; laundry wax; lavender oil; lavender water; leather bleaching preparations; preparations to make the leaves of plants shiny; essential oils of lemon; lip glosses; lipsticks; lotions for cosmetic purposes; make-up; make-up powder; make-up preparations; make-up removing preparations; mascara; massage gels other than for medical purposes; medicated soap; mint essence [essential oil]; mint for perfumery; moustache wax; mouth washes, not for medical purposes; musk [perfumery]; mustache wax; nail art stickers; nail care preparations; nail varnish; neutralizers for permanent waving; non-slipping liquids for floors; non-slipping wax for floors; oil of turpentine for degreasing; oils for cleaning purposes; oils for cosmetic purposes; oils for perfumes and scents; oils for toilet purposes; paint stripping preparations; parquet floor wax; pastes for razor strops; cosmetic pencils; perfumery; perfumes; petroleum

jelly for cosmetic purposes; polish for furniture and flooring; polishing creams; polishing paper; polishing preparations; polishing rouge; polishing stones; polishing wax; pomades for cosmetic purposes; pot-pourris [fragrances]; dentifrice powder; preservatives for leather [polishes]; pumice stone; quillaia bark for washing; rose oil; sachets for perfuming linen; safrol; sandcloth; sandpaper; scale removing preparations for household purposes; scented water; scented wood; scouring solutions; shampoos; shampoos for pets; shaving preparations; shaving soap; shaving stones [astringents]; shining preparations [polish]; shoe cream; shoe polish; shoe wax; shoemakers' wax; silicon carbide [abrasive]; cosmetic preparations for skin care; skin whitening creams; smoothing preparations [starching]; smoothing stones; laundry soaking preparations; soap; soap for brightening textile; soap for foot perspiration; soda lye; stain removers; starch for laundry purposes; starch glaze for laundry purposes; sunscreen preparations; sun-tanning preparations [cosmetics]; swabs [toiletries]; tailors' wax; talcum powder, for toilet use; terpenes [essential oils]; tissues impregnated with cosmetic lotions; toilet water; toiletries; decorative transfers for cosmetic purposes; tripoli stone for polishing; turpentine, for degreasing; preparations for unblocking drain pipes; varnish-removing preparations; volatile alkali [ammonia] [detergent]; volcanic ash for cleaning; wallpaper cleaning preparations; washing soda, for cleaning; depilatory wax; whitening; windshield cleaning liquids.

4 – Alcohol [fuel]; anthracite; beeswax; belting wax; benzene; benzine; benzol; bone oil for industrial purposes; combustible briquettes; candles; carnauba wax; castor oil for technical purposes; ceresine; charcoal [fuel]; Christmas tree candles; coal; coal briquettes; coal dust [fuel]; coal naphtha; coal tar oil; coke; cutting fluids; diesel oil; dust binding compositions for sweeping; dust laying compositions; dust removing preparations; electrical energy; ethanol [fuel]; firelighters; firewood; fish oil, not edible; fuel; fuel gas; fuel oil; fuel with an alcoholic base; gas for lighting; gasoline; lubricating graphite; grease for arms [weapons]; grease for belts; grease for boots; grease for leather; grease for shoes; illuminating grease; illuminating wax; industrial grease; Industrial oil; industrial wax; kerosene; lamp wicks; lighting fuel; lignite; ligroin; lubricants; lubricating grease; lubricating oil; mazut; methylated spirit; mineral fuel; moistening oil; motor fuel; motor oil; naphtha; nightlights [candles]; non-slipping preparations for belts; oil for the preservation of leather; oil for the preservation of masonry; oil-gas; oils for paints; oils for releasing form work [building]; oleine; ozokerite [ozokerite]; paraffin; peat [fuel]; peat briquettes [fuel]; perfumed candles; petroleum ether; petroleum jelly for industrial purposes; petroleum, raw or refined; preservatives for leather [oils and greases]; producer gas; rape oil for industrial purposes; soli-

dified gases [fuel]; soya bean oil preparations for non-stick treatment of cooking utensils; stearine; sunflower oil for industrial purposes; tallow; tapers; textile oil; tinder; vaporized fuel mixtures; wax [raw material]; wicks for candles; wood briquettes; wood spills for lighting; wool grease; xylene; xylo.

7 – Acetylene cleaning apparatus; adhesive bands for pulleys; adhesive tape dispensers [machines]; aerated beverage-making machines; aerated water making apparatus; aerating pumps for aquaria; aerators; aerocondensers; aeronautical engines; aeroplane engines; agitators; agricultural elevators; agricultural implements other than hand-operated; agricultural machines; air brushes for applying colour; air condensers; air cushion devices for moving loads; air pumps [garage installations]; air suction machines; alternators; anti-friction pads for machines; anti-pollution devices for motors and engines; aprons [parts of machines]; automatic grapnels for marine purposes; axles for machines; ball rings for bearings; ball-bearings; basket presses; bearing brackets for machines; bearings for transmission shafts; bearings [parts of machines]; beaters, electric; beating machines; beer pumps; bellows [machines]; belt conveyors; belts for conveyors; belts for machines; belts for motors and engines; bending machines; beverage preparation machines, electromechanical; bicycle assembling machines; bicycle dynamos; binding apparatus for hay; bitumen making machines; blade holders [parts of machines]; blade sharpening [stopping] machines; blades; blades [parts of machines]; blenders, electric, for household purposes; blowing machines; blowing machines for the compression, exhaustion and transport of gases; blowing machines for the compression, sucking and carrying of grain; scale collectors for machine boilers; boiler tubes [parts of machines]; bookbinding apparatus and machines for industrial purposes; bottle capping machines; bottle filling machines; bottle sealing machines; bottle stoppering machines; bottle washing machines; boxes for matrices [printing]; braiding machines; brake linings other than for vehicles; brake pads other than for vehicles; brake segments other than for vehicles; brake shoes other than for vehicles; bread cutting machines; brewing machines; brushes, electrically operated; brushes [parts of machines]; bulldozers; butter machines; calenders; can openers, electric; capstans; carbon brushes [electricity]; carburetter feeders; carburetters; card clothing [parts of carding machines]; carding machines; carriages for knitting machines; cartridges for filtering machines; catalytic converters; central vacuum cleaning installations; centrifugal machines; centrifugal mills; centrifugal pumps; chaff cutter blades; chaff cutters; chain saws; chisels for machines; chucks [parts of machines]; churns; cigarette machines for industrial purposes; cinder sifters [machines]; clack valves [parts of machines]; cleaning appliances utilizing steam; clippers [machines]; clutches other than

for land vehicles; coalcutting machines; coffee grinders, other than hand-operated; coin-operated washing machines; compressed air engines; compressed air guns for the extrusion of mastics; compressed air machines; compressed air pumps; compressors for refrigerators; compressors [machines]; concrete mixers [machines]; condensers [steam] [parts of machines]; condensing installations; connecting rods for machines, motors and engines; control cables for machines, engines and motors; control mechanisms for machines, engines or motors; hydraulic controls for machines, motors and engines; converters for steel works; conveyors [machines]; cord making machines; couplings other than for land vehicles; cranes [lifting and hoisting apparatus]; crank shafts; crank-cases for machines, motors and engines; cranks [parts of machines]; cream/milk separators; cultivators [machines]; current generators; curtain drawing devices, electrically operated; cutters [machines]; cutting blow pipes, gas-operated; cutting machines; cylinder heads for engines; cylinders for machines; cylinders for motors and engines; dairy machines; darning machines; dashpot plungers [parts of machines]; de-aerators for feedwater; degreasers [machines]; derricks; die-stamping machines; diggers [machines]; dishwashers; disintegrators; distribution machines, automatic; ditchers [ploughs]; dividing machines; door closers, electric; door openers, electric; drain cocks; drainage machines; drill chucks [parts of machines]; drilling bits [parts of machines]; drilling heads [parts of machines]; drilling machines; drilling rigs, floating or non-floating; electric hand drills; driving chains other than for land vehicles; driving motors other than for land vehicles; drums [parts of machines]; dust exhausting installations for cleaning purposes; dust removing installations for cleaning purposes; dyeing machines; dynamo belts; dynamo brushes; dynamos; earth moving machines; ejectors; electric arc cutting apparatus; electric arc welding apparatus; electric hammers; electric welding apparatus; electrodes for welding machines; electromechanical machines for chemical industry; electroplating machines; elevating apparatus; elevator belts; elevator chains [parts of machines]; elevators [lifts]; embossing machines; emergency power generators; engines for boats; engraving machines; excavators; exhausts for motors and engines; expansion tanks [parts of machines]; fan belts for motors and engines; fans for motors and engines; feeders [parts of machines]; feeding apparatus for engine boilers; feedwater regulators; filling machines; filter presses; filtering machines; filters for cleaning cooling air, for engines; filters [parts of machines or engines]; finishing machines; fittings for engine boilers; fleshing machines; flour mill machines; flues for engine boilers; fodder presses; food preparation machines, electromechanical; food processors, electric; forge bellows; foundry machines; freewheels other than for land vehicles; friezing machines; fruit

presses, electric, for household purposes; fuel conversion apparatus for internal combustion engines; fuel dispensing pumps for service stations; fuel economisers for motors and engines; galvanizing machines; gasifiers; gas-operated blow torches; gear boxes other than for land vehicles; gears for weaving looms; gears, other than for land vehicles; generators of electricity; glass working machines; glaziers' diamonds [parts of machines]; glow plugs for diesel engines; glue guns, electric; grain husking machines; grain separators; grating machines for vegetables; grease boxes [parts of machines]; grease rings [parts of machines]; grinders/crushers, electric, for household purposes; grinding machines; guards [parts of machines]; guides for machines; guns [tools using explosives]; hair cutting machines for animals; hammers [parts of machines]; hand-held tools, other than hand-operated; handling apparatus for loading and unloading; handling machines, automatic [manipulators]; hangers [parts of machines]; harrows; harvesting machines; haulage apparatus [mining]; heat exchangers [parts of machines]; heel-making machines; hemming machines; high pressure washers; hoists; holding devices for machine tools; hoods [parts of machines]; hoppers [mechanical discharging]; hosiery looms; housings [parts of machines]; hydraulic door openers and closers [parts of machines]; hydraulic engines and motors; hydraulic turbines; igniting devices for internal combustion engines; igniting magnetos; incubators for eggs; injectors for engines; inking apparatus for printing machines; ironing machines; jacks [machines]; jet engines other than for land vehicles; joints [parts of engines]; journal boxes [parts of machines]; journals [parts of machines]; kick starters for motorcycles; kitchen machines, electric; kneading machines; knitting machines; knives, electric; knives for mowing machines; knives [parts of machines]; labellers [machines]; lace making machines; lasts for shoes [parts of machines]; lathes [machine tools]; lawnmowers [machines]; leather paring machines; leather-working machines; lift belts; lift operating apparatus; lifting apparatus; lifts, other than ski-lifts; loading ramps; loom shafts; looms; lubricating pumps; lubricators [parts of machines]; machine fly-wheels; machine tools; machine wheels; machine wheelwork; machines for the textile industry; mangles; exhaust manifold for engines; matrices for use in printing; meat choppers [machines]; meat mincers [machines]; mechanized livestock feeders; metal drawing machines; metalworking machines; milking machines; milling machines; mills for household purposes, other than hand-operated; mills [machines]; millstones; mine borers; mineral water making machines; mineworking machines; mixers [machines]; mixing machines; molding machines; motorized cultivators; motors, electric, other than for land vehicles; motors for boats; motors, other than for land vehicles; moulding machines; moulds [parts of machines]; moving pa-

vements [sidewalks]; moving staircases [escalators]; mowing and reaping machines; mud catchers and collectors [machines]; net hauling machines [fishing]; notchers [machine tools]; nut-tapping machines; oil refining machines; electric window openers; ore treating machines; packaging machines; packing machines; painting machines; paper feeders [printing]; paper machines; papermaking machines; paring machines; parquet wax-polishers, electric; pedal drives for sewing machines; peeling machines; pepper mills other than hand-operated; piston segments; pistons for cylinders; pistons for engines; pistons [parts of machines or engines]; planing machines; ploughs; ploughshares; plunger pistons; pneumatic door openers and closers [parts of machines]; pneumatic hammers; pneumatic transporters; machines and apparatus for polishing [electric]; potters' wheels; power hammers; presses [machines for industrial purposes]; presses; pressure reducers [parts of machines]; pressure regulators [parts of machines]; pressure valves [parts of machines]; printing cylinders; printing machines; printing machines for use on sheet metal; printing plates; printing presses; printing rollers for machines; propulsion mechanisms other than for land vehicles; puddling machines; pulleys; pulleys [parts of machines]; pump diaphragms; pumps for heating installations; pumps [machines]; pumps [parts of machines, engines or motors]; punches for punching machines; punching machines; rack and pinion jacks; racket stringing machines; radiators [cooling] for motors and engines; rail-laying machines; railroad constructing machines; rakes for raking machines; raking machines; rams [machines]; reapers; reapers and binders; reapers and threshers; reduction gears other than for land vehicles; reeling apparatus, mechanical; reels, mechanical, for flexible hoses; reels [parts of machines]; regulators [parts of machines]; rinsing machines; riveting machines; road making machines; road rollers; road sweeping machines [self-propelled]; robots [machines]; roller bearings; roller bridges; rolling mill cylinders; rolling mills; rotary printing presses; rotary steam presses, portable, for fabrics; satinizing machines; sausage machines; saw benches [parts of machines]; saw blades [parts of machines]; saws [machines]; scissors, electric; sealing machines for industrial purposes; electrical apparatus for sealing plastics [packaging]; self-oiling bearings; self-regulating fuel pumps; separators; sewage pulverizers; sewing machines; shaft couplings [machines]; sharpening machines; sharpening wheels [parts of machines]; sheaf-binding machines; shearing machines for animals; shears, electric; shock absorber plungers [parts of machines]; shoe polishers, electric; shovels, mechanical; shredders [machines] for industrial use; shuttles [parts of machines]; sidewalks [moving pavements]; sieves [machines or parts of machines]; sifters; sifting machines; silencers for motors and engines; sizing machines; slide rests [parts of machi-

nes]; slides for knitting machines; smoothing presses; snow ploughs; soldering apparatus, electric; soldering blow pipes, gas-operated; soldering irons, electric; soldering irons, gas-operated; soldering lamps; sorting machines for industry; sowers [machines]; sparking plugs for internal combustion engines; speed governors for machines, engines and motors; spin driers [not heated]; spinning frames; spinning machines; spinning wheels; spray guns for paint; spraying machines; springs [parts of machines]; stalk separators [machines]; stamping machines; stands for machines; starters for motors and engines; stators [parts of machines]; steam engine boilers; steam engines; steam traps; steam/oil separators; stereotype machines; stitching machines; stone working machines; stropping machines; stuffing boxes [parts of machines]; suction machines for industrial purposes; sugar making machines; superchargers; superheaters; swaging machines; tables for machines; tambours for embroidery machines; taps [parts of machines, engines or motors]; tarring machines; teat cups for milking machines; tedding machines; thermic lances [machines]; threading machines; threshing machines; tilt hammers; tobacco processing machines; tools [parts of machines]; torque converters other than for land vehicles; transmission chains other than for land vehicles; transmissions, other than for land vehicles; trimming machines; truck lifts; trueing machines; tube conveyors, pneumatic; turbines other than for land vehicles; turbo-compressors; turf removing ploughs; tympan [parts of printing presses]; typecasting machines; typesetting machines [photocomposition]; type-setting machines [printing]; typographic machines; typographic presses; universal joints [cardan joints]; vacuum cleaner attachments for disseminating perfumes and disinfectants; vacuum cleaner bags; vacuum cleaner hoses; vacuum cleaners; vacuum pumps [machines]; valves [parts of machines]; vibrators [machines] for industrial use; vulcanisation apparatus; waggon lifts; washing apparatus; washing installations for vehicles; washing machines; washing machines [laundry]; waste compacting machines; waste disposals; waste disposers [machines]; water heaters [parts of machines]; water separators; weaving looms; weeding machines; welding apparatus, gas-operated; welding machines, electric; whisks, electric, for household purposes; whitewashing machines; winches; wind turbines; wine presses; winnowers; woodworking machines; wrapping machines; wringing machines for laundry.

(260) AM 2018 94952 A  
 (800) 1373562  
 (151) 2017 04 10  
 (891) 2017 04 10  
 (731) FEDOROVA ELENA ANATOLYEVNA  
 Pulkovskoe sh., d. 13, korp. 2, kv. 45,

RU-196240 Saint-Petersburg, Russian Federation

(540)

## TRAILHEAD INDASTREE

(591) Black and white

(511)

18 – Pocket wallets; purses; leather straps; rucksacks; handbags; bags for sports; bags for campers; shopping bags.

25 – Clothing, footwear, headgear, including underwear; trousers; neckties; gaiters; sports jerseys; ho-siery; tights; suits; jackets [clothing]; leggings [trousers]; mittens; socks; sports shoes; overcoats; dresses; sweaters; shirts; underpants; tee-shirts; dressing gowns; caps [headwear]; skirts.

(260) AM 2018 94953 A

(800) 1373566

(151) 2017 07 25

(891) 2017 07 25

(731) Aktsionernoe obshchestvo "KOSTROMSKOY ZAVOD AVTOKOMPONENTOV"  
 ul. Moskovskaya, 105, RU-156001 Kostroma, Russian Federation

(540)



**MOTORDETAL**

(591) White, blue, black

(531) 14.01.03; 15.01.17; 26.01.01; 26.01.04;  
 26.01.16; 26.04.24; 27.05.01; 29.01.12

(511)

7 – Pulleys [parts of machines]; crank shafts; cylinder heads for engines; grease rings [parts of machines]; cranks [parts of machines]; piston segments; pistons [parts of machines or engines]; pistons for engines; pistons for cylinders; piston pins; joints [parts of engines]; shaft couplings being parts of machines; connecting rods for machines, motors and engines; filters [parts of machines or engines]; filtering machines; filters for cleaning cooling air, for engines; cylinders for motors and engines; cylinders for machines.

(260) AM 2018 94955 A

(800) 1373568

(151) 2017 08 14

(891) 2017 08 14

(731) OBCHTCHESTVO S OGRANITCHENNOI OTVETSTVENNOSTIYOU "PROGRESS"  
 pr. Lenina, d. 21V, of. 406 RU-454091  
 Chelyabinsk, Russian Federation

(540)



(591) Burgundy brown  
 (531) 11.01.02; 26.11.01; 26.11.12; 28.05; 29.01.07  
 (511)  
 30 – Groats for human food; hominy grits; semolina; oatmeal; crushed barley; corn, milled; couscous [semolina]; rice; flour; wheat flour; cereal preparations; muesli; oat-based food; chips [cereal products]; corn flakes; oat flakes; vermicelli [noodles]; pasta; macaroni; spaghetti.  
 31 – Grains [cereals].

(260) AM 2018 94959 A  
 (800) 1372662  
 (151) 2017 07 04  
 (891) 2017 07 04  
 (731) LEOBERSDORFER MASCHINENFABRIK GMBH  
 Südbahnstraße 28, A-2544 Leobersdorf,  
 Austria

(540)



(591) Blue and white  
 (531) 26.01.05; 29.01.04  
 (511)  
 7 – Machine tools; motors and engines (except for land vehicles); compressors and densifiers (machines); parts of all aforementioned goods.

(260) AM 2018 94964 A  
 (800) 1372833  
 (151) 2017 08 08  
 (891) 2017 08 08  
 (731) CHINA OCEANWIDE HOLDINGS GROUP COMPANY LIMITED  
 23rd Floor, Tower C, Minsheng Financial Center, No.28 Jianguomennei Avenue,  
 Dongcheng District Beijing, China

(540)



(591) K: 0% " to "C: 100% M: 50% Y: 25% K: 25% "

(531) 26.02.01; 26.15.01; 29.01.13

(511)

4 – Petroleum, raw or refined; gasoline; petrol; coke; paraffin; candles, tapers; dust binding compositions for sweeping.

6 – Water-pipe valves of metal; steel wire; pegs of metal; door knockers of metal; ironmongery, hardware of metal, small; bells for animals; gold solder; monuments of metal.

16 – Carbon paper; cards, charts; pictures; boxes of paper or cardboard; paper knives [cutters] [office requisites], paper cutters [office requisites], paper knives [office requisites]; stationery; blackboards; architects' models; plastic film for wrapping.

35 – Advertising agency services, publicity agency services; organization of exhibitions for commercial or advertising purposes; import-export agency services; personnel recruitment; relocation services for businesses; office machines and equipment rental; drawing up of statements of accounts; business management of hotels; organization of trade fairs for commercial or advertising purposes; business management of performing artists.

36 – Rental of offices [real estate]; insurance consultancy; financial analysis; jewellery [jewelry (Am.)] appraisal, jewellery appraisal, jewelry appraisal; rental of real estate; surety services; trusteeship, fiduciary; lending against security; real estate brokerage; real estate appraisal; real estate management; accommodation bureau services [apartments]; insurance underwriting; banking; capital investment; loans [financing]; financing services; mortgage banking; issuance of tokens of value; brokerage; charitable fund raising; trusteeship, fiduciary.

39 – Transport; car transport; car rental; courier services [messages or merchandise]; arranging of travel tours; delivery of goods by mail order; travel reservation; parking place rental; packaging of goods; boat rental; air transport; rental of warehouses; distribution of energy.

41 – Academies [education]; arranging and conducting of conferences; mobile library services, bookmobile services; publication of books; entertainer services; modelling for artists; religious education; organization of shows [impresario services]; rental of audio equipment; film production, other than advertising films; photography.

42 – Scientific research; construction drafting; computer programming; authenticating works of art; quality control; surveying; cosmetic research; biological research; vehicle roadworthiness testing; packaging design; design of interior decor; dress designing.



43 – Café services; canteen services; hotel services; bar services; rental of meeting rooms; retirement home services; day-nursery [crèche] services; boarding for animals; rental of chairs, tables, table linen, glassware.

44 – Beauty salon services; gardening; hospital services; health care; nursing, medical; rest home services; sauna services; animal breeding; aquaculture services; opticians' services; rental of sanitation facilities.

(260) AM 2018 94965 A

(800) 1372844

(151) 2017 08 21

(891) 2017 08 21

(731) FOSHAN SHUNDE IUIPI NETWORK TECHNOLOGY CO., LTD.

One of 1st Floor, No.8 Hongye Road,  
Desheng Neighborhood Committee,  
Ronggui, Shunde, Foshan Guangdong,  
China

(540)

(591) Black, white

(531) 27.05.01; 27.05.17

(511)

11 – Electric cooking utensils; gas burners; hot plates; refrigerators; extractor hoods for kitchens; sterilized cupboard; foot warmers.

(260) AM 2018 94966 A

(800) 1049688

(151) 2010 06 11

(891) 2017 08 09

(731) PYRAMIDA TECHNIK GMBH

Eichenstrasse 3 06198 Salzatal OT  
Schochwitz, Germany

(540)

(591) Black and white

(511)

7 – Blenders, electric, for household purposes; electromechanical machines for food preparation; food processors, electric; kitchen machines, electric; blowing machines for exhaustion of dust; machines and apparatus for carpet shampooing, electric; washing apparatus; washing machines; mixers; mills (machines); mills for household purposes, other than hand-operated; meat choppers and mincers (machines); pepper mills other than hand-operated; vacuum cleaners; vacuum cleaner bags; vacuum cleaner hoses; grinders, crushers, electric, for household purposes; dishwashers; washing machines; ironing machines;

smoothing presses; fruit presses, electric, for household purposes.

11 – Waffle irons, electric; fans (air-conditioning); electric fans for personal use; ventilation (air-conditioning) installations and apparatus; evaporators; ventilation hoods; extractor hoods for kitchens; refrigerating containers; whirlpool-jet apparatus; water heaters; hair driers; gas boilers; percolators for coffee, electric coffee roasters; coffee machines, electric; refrigerating chambers; air conditioning apparatus; cooking utensils, electric; cooking apparatus and installations; cooking rings; kitchen ranges (ovens); cookers; microwave ovens for cooking; freezers; heating plates; stoves (heating apparatus); hot water heating installations; heating apparatus; heating apparatus, electric; heating boilers; radiators (heating); radiators, electric; autoclaves; deep fryers, electric; drying apparatus; drying apparatus and installations; bread toasters; refrigerators; cooling installations for water; cooling installations for liquids; cooling appliances and installations; refrigerating appliances and installations; refrigerating cabinets; kettles, electric.

(260) AM 2018 94967 A

(800) 1121328

(151) 2012 01 26

(891) 2017 10 12

(731) MARIA NILOVA

Bolshoy Prospect V.O., 58/17, kv. 17  
RU-199026 Saint Petersburg, Russian  
Federation

(540)

(591) Black and white

(531) 27.05.01; 27.05.21

(511)

35 – Business management; business administration; organization of exhibitions for commercial or advertising purposes; marketing studies; business investigations; professional business consultancy; data search in computer files for others; compilation of information into computer databases; economic forecasting; auctioneering; sales promotion for others.

41 – Recreation information; entertainment information; club services [entertainment or education]; correspondence courses; organization of exhibitions for cultural or educational purposes; providing recreation facilities; arranging and conducting of congresses; arranging and conducting of conferences; ar-

ranging and conducting of seminars; arranging and conducting of symposiums; organization of competitions [education or entertainment]; publication of texts, other than publicity texts; educational services; translation.

45 – Intellectual property services, including patenting of inventions and industrial designs, registration of trademarks; patent attorneys services; litigation services; law studies; law consultations; intellectual property consultations; licensing of intellectual property; copyright management; patent studies; patent searches, assistance in the use of the intellectual property.

(260) AM 2018 94968 A

(800) 1135152

(151) 2012 08 20

(891) 2017 09 21

(731) PRIVATBRAUEREI EICHBAUM GMBH & CO. KG

Käfertaler Str. 170 68167 Mannheim,  
Germany

(540)

## Valentins

(591) Black and white

(511)

32 – Beers; non-alcoholic beers; mixed drinks containing beer; non alcoholic drinks.

(260) AM 2018 94969 A

(800) 1237498

(151) 2014 08 27

(891) 2017 09 01

(731) ZAO "DONMASLOPRODUCT"

ul. Larina, 2A RU-344068 Rostov-na-Donu,  
Russian Federation

(540)



(591) White, yellow, blue and light brown

(531) 05.05.04; 25.05.02; 26.04.06; 26.04.07;  
29.01.14

(511)

29 – Ajvar [preserved peppers]; alginates for culinary purposes; anchovy; peanuts, prepared; albumen for culinary purposes; white of eggs; beans, preserved; soya beans, preserved, for food; bouillon; ginger jam; ham; fatty substances for the manufacture of edible fats; toasted laver; edible birds' nests; peas,

preserved; mushrooms, preserved; game, not live; gelatine; meat jellies; jellies for food; fruit jellies; yolk of eggs; coconut fat; bone oil, edible; lard; suet for food; edible fats; fruit-based snack food; charcuterie; raisins; caviar; fish roe, prepared; yoghurt; sauerkraut; kefir [milk beverage]; isinglass for food; clams, not live; milk shakes; black pudding [blood sausage]; compotes; meat, tinned [canned (Am.)]; vegetables, tinned [canned (Am.)]; fish, tinned [canned (Am.)]; fruits, tinned [canned (Am.)]; bouillon concentrates; gherkins; shrimps, not live; prawns, not live; buttercream; croquettes; silkworm chrysalis, for human consumption; kumys [kumyss] [milk beverage]; spiny lobsters, not live; lecithin for culinary purposes; salmon; onions, preserved; margarine; piccalilli; marmalade; edible oils; peanut butter; cocoa butter; colza oil for food; coconut butter; corn oil; sesame oil; linseed oil for culinary purposes; olive oil for food; palm oil for food; palm kernel oil for food; sunflower oil for food; coconut oil; butter; shellfish, not live; almonds, ground; animal marrow for food; mussels, not live; milk; condensed milk; albumin milk; soya milk [milk substitute]; fish meal for human consumption; vegetable mousses; fish mousses; fruit pulp; meat; meat, preserved; milk beverages, milk predominating; vegetables, preserved; vegetables, dried; vegetables, cooked; potato fritters; olives, preserved; lobsters, not live; coconut, desiccated; nuts, prepared; tomato paste; liver pastes; pectin for culinary purposes; liver; pickles; jams; powdered eggs; milk products; kimchi [fermented vegetable dish]; foods made from fish; curd; prostokvasha (soured milk); poultry, not live; pollen prepared as foodstuff; cranberry sauce [compote]; apple purée; crayfish, not live; crustaceans, not live; fish, preserved; fish, not live; salted fish; ryazhenka [fermented baked milk]; vegetable salads; fruit salads; bacon; sardines; pork; herrings; seeds, prepared; sunflower seeds, prepared; cream [dairy products]; whipped cream; fat-containing mixtures for bread slices; smetana [sour cream]; tomato juice for cooking; vegetable juices for cooking; salted meats; sausages; sausages in batter; preparations for making bouillon; preparations for making soup; tripe; soups; vegetable soup preparations; whey; cheese; tahini [sesame seed paste]; tofu; sea-cucumbers, not live; truffles, preserved; tuna fish; oysters, not live; milk ferments for culinary purposes; rennet; fish fillets; dates; crystallized fruits; frozen fruits; fruit, preserved; fruit preserved in alcohol; fruit, stewed; potato flakes; hummus [chickpea paste]; fruit peel; preserved garlic; lentils, preserved; potato chips; low-fat potato chips; fruit chips; non-alcoholic eggnog; seaweed extracts for food; meat extracts; snail eggs for consumption; eggs.

30 – Aromatic preparations for food; flavorings [flavourings], other than essential oils, for cakes; flavorings [flavourings], other than essential oils, for beverages; coffee flavorings [flavourings]; flavorings,

other than essential oils; star aniseed; cereal bars; high-protein cereal bars; pancakes; noodle-based prepared meals; buns; bread rolls; vanillin [vanilla substitute]; vanilla [flavoring] [flavouring]; waffles; vermicelli [noodles]; natural sweeteners; sausage binding materials; binding agents for ice cream [edible ices]; sea water for cooking; seaweed [condiment]; malt biscuits; cloves [spice]; cake frosting [icing]; glucose for culinary purposes; mustard; gluten additives for culinary purposes; yeast; thickening agents for cooking foodstuffs; leaven; rice-based snack food; cereal-based snack food; artificial coffee; vegetal preparations for use as coffee substitutes; dressings for salad; fruit jellies [confectionery]; confectionery for decorating Christmas trees; cakes; pastries; peanut confectionery; almond confectionery; pasta; ginger [spice]; frozen yogurt [confectionery ices]; cocoa; capers; caramels [candy]; curry [spice]; ketchup [sauce]; quiches; gluten prepared as foodstuff; sweetmeats [candy]; liquorice [confectionery]; peppermint sweets; cinnamon [spice]; coffee; unroasted coffee; starch for food; crackers; custard; hominy grits; semolina; oatmeal; crushed barley; groats for human food; corn, milled; corn, roasted; meat pies; turmeric; couscous [semolina]; farinaceous foods; noodles; ice for refreshment; ice, natural or artificial; edible ices; candy; rice cakes; mayonnaise; macaroons [pastry]; macaroni; maltose; hominy; marinades; marzipan; honey; royal jelly; ice cream; bean meal; tapioca flour; potato flour; corn flour; flour; wheat flour; soya flour; barley meal; dessert mousses [confectionery]; chocolate mousses; muesli; mint for confectionery; cocoa beverages with milk; coffee beverages with milk; coffee-based beverages; cocoa-based beverages; tea-based beverages; chocolate beverages with milk; chocolate-based beverages; infusions, not medicinal; crushed oats; husked oats; nutmegs; stick liquorice [confectionery]; soya bean paste [condiment]; pastilles [confectionery]; molasses for food; pepper; allspice; peppers [seasonings]; pesto [sauce]; biscuits; petit-beurre biscuits; pies; pizzas; meat gravies; fondants [confectionery]; popcorn; powders for ice cream; baking powder; mustard meal; pralines; condiments; meat tenderizers, for household purposes; cereal preparations; flour-milling products; oat-based food; propolis; gingerbread; spices; petits fours [cakes]; puddings; cake powder; fruit coulis [sauces]; ravioli; chewing gum; relish [condiment]; rice; wheat germ for human consumption; spring rolls; sago; palm sugar; sugar; aniseed; linseed for human consumption; golden syrup; cake dough; confectionery; baking soda [bicarbonate of soda for cooking purposes]; malt for human consumption; salt for preserving foodstuffs; cooking salt; celery salt; sorbets [ices]; ham glaze; soya sauce; tomato sauce; sauces [condiments]; pasta sauce; spaghetti; seasonings; preparations for stiffening whipped cream; rusks; bread-crumbs; sushi; sandwiches; tabbouleh; tacos; tapio-

ca; tarts; dough; almond paste; cream of tartar for culinary purposes; tortillas; garden herbs, preserved [seasonings]; vinegar; beer vinegar; ferments for pastes; halvah; bread; unleavened bread; chips [cereal products]; corn flakes; oat flakes; chicory [coffee substitute]; tea; iced tea; chutneys [condiments]; cheeseburgers [sandwiches]; chow-chow [condiment]; saffron (seasoning); chocolate; malt extract for food; essences for foodstuffs, except etheric essences and essential oils; husked barley.

35 – Import-export agencies; commercial information agencies; computerized file management; demonstration of goods; marketing studies; business information; commercial information and advice for consumers [consumer advice shop]; business investigations; organization of exhibitions for commercial or advertising purposes; organization of trade fairs for commercial or advertising purposes; shop window dressing; presentation of goods on communication media, for retail purposes; sales promotion for others; radio advertising; dissemination of advertising matter; advertising; on-line advertising on a computer network; advertising by mail order; television advertising; administrative processing of purchase orders; procurement services for others (purchasing goods and services for other businesses).

(260) AM 2018 94970 A

(800) 1250715

(151) 2014 12 30

(891) 2017 04 21

(731) LOGITRANS LOJISTIK ANONIM SIRKETI  
Orhanli Mahallesi, Dervis Caddesi, No:24,  
Kat:1, D:4B Tuzla Istanbul, Turkey

(540)



(591) Red and blue

(531) 01.05.23; 26.11.12; 29.01.13

(511)

39 – Land, air and sea transport of passengers; transport commission agency services in the nature of arranging excursions for tourists; freight commission agency services in the nature of freight brokerage; ship agency services in the nature of freight ship transport; making reservations and bookings for transportation and travel and tour tickets; tour organization services; message and goods delivery by courier; distribution of goods by mail services, namely, cargo handling; shipping and delivery services, namely, pickup, transportation and delivery of packages and letters by various modes of transportation; distribution services, namely, delivery of newspapers; package delivery services via airline transportation; rental of land, air and sea vehicles.

(260) AM 2018 94993 A  
 (800) 1372885  
 (151) 2017 05 18  
 (891) 2017 05 18  
 (731) KALCEKS, akciju sabiedrība  
 Krustpils iela 53, LV-1057 Rīga, Latvia  
 (540)



(591) Blue, orange and white.  
 (531) 26.04.01; 26.04.18; 26.04.19; 27.05.10;  
 27.05.22; 27.05.24; 29.01.13  
 (511)  
 1 – Chemical products and substances for the manufacture of pharmaceutical products, diagnostic products and substances.  
 5 – Pharmaceutical and veterinary preparations.

(260) AM 2018 94994 A  
 (800) 1372893  
 (151) 2017 05 31  
 (891) 2017 05 31  
 (731) MISSY TEKSTIL SANAYI VE TICARET  
 A.S.  
 Bağlar Mah. 62. Sokak No:101 Yıldızlar  
 Plaza Kat:6 Bağcılar İstanbul, Turkey  
 (540)



(591) Black and virtual pink (Pantone 18-1856 TPX)  
 (531) 02.09.01; 26.01.18; 27.03.01; 27.03.02;  
 29.01.12  
 (511)  
 18 – Unworked or semi-worked leather and animal skins, imitations of leather, stout leather, leather used for linings, goods made of leather, imitations of leather or other materials, designed for carrying items, included in this class; bags, wallets, boxes and trunks made of leather or stout leather; keycases, trunks [luggage], suitcases, umbrellas; parasols; sun umbrellas; walking sticks, whips; harness; saddlery; stirrups; straps of leather (saddlery).  
 25 – Clothing, including underwear and outerclotting, other than special purpose protective clothing; socks, mufflers [clothing], shawls, bandanas, scarves, belts [clothing], footwear, shoes, slippers, sandals, headgear, hats, caps with visors, berets, caps [headwear], skull caps.

35 – Advertising, marketing and public relations; organization of exhibitions and trade fairs for commercial or advertising purposes; design of advertising materials; provision of an online marketplace for buyers and sellers of goods and services, office functions; secretarial services; arranging newspaper subscriptions for others; compilation of statistics; rental of office machines; systemization of information into computer databases; telephone answering for unavailable subscribers, business management, business administration and business consultancy; accounting; commercial consultancy services; personnel recruitment, personnel placement, employment agencies, import-export agencies; temporary personnel placement services, auctioneering, the bringing together, for the benefit of others, of a variety of goods, enabling customers to conveniently view and purchase those goods, such services may be provided by retail stores, wholesale outlets, by means of electronic media or through mail order catalogues.

(260) AM 2018 94995 A  
 (800) 1372931  
 (151) 2017 07 19  
 (891) 2017 07 19  
 (731) Tovarystvo z obmezhenoiu vidpovidalnistiu  
 "DELTA MEDICAL"  
 vul. Chornovola, 43 m. Vyshneve Kyievo-  
 Sviatoshynskiyi r-n Kyivska obl. 08132,  
 Ukraine  
 (540)



(591) Black, white  
 (531) 27.05.17  
 (511)  
 3 – Adhesives for cosmetic purposes; after-shave lotions; air fragrancing preparations; almond oil; almond soap; almond milk for cosmetic purposes; aloe vera preparations for cosmetic purposes; amber [perfume]; antistatic preparations for household purposes; astringents for cosmetic purposes; badian essence; balms, other than for medical purposes; bath salts, not for medical purposes; bath preparations, not for medical purposes; bleaching preparations [decolorants] for cosmetic purposes; breath freshening sprays; breath freshening strips; beauty masks; bergamot oil; cakes of soap; cleansing milk for toilet purposes; collagen preparations for cosmetic purposes; cosmetics; cosmetic creams; cosmetic dyes; cosmetics for animals; cosmetic kits; cosmetic pencils; cosmetic preparations for skin care; cosmetic preparations for slimming purposes; cosmetic preparations for baths; cotton wool for cosmetic purposes; cotton sticks for cosmetic purposes; decorative transfers for cosmetic purposes; dental bleaching

gels; dentifrices; deodorants for pets; deodorants for human beings or for animals; deodorant soap; eau de Cologne; ethereal essences; ethereal oils; essential oils of cedarwood; fumigation preparations [perfumes]; furbishing preparations; greases for cosmetic purposes; hair dyes; hair lotions; ionone [perfumery]; jasmine oil; potassium hypochloride; lavender water; lavender oil; laundry bleaching preparations; lip glosses; lipsticks; lotions for cosmetic purposes; make-up; make-up preparations; make-up removing preparations; mascara; massage gels, other than for medical purposes; mint for perfumery; mint essence [essential oil]; mouthwashes, not for medical purposes; musk [perfumery]; nail care preparations; neutralizers for permanent waving; oils for cosmetic purposes; oils for perfumes and scents; perfumes; perfumery; petroleum jelly for cosmetic purposes; pomades for cosmetic purposes; rose oil; scented water; scented wood; shaving preparations; skin whitening creams; soap; soap for foot perspiration; antiperspirant soap; shampoos; dry shampoos; shampoos for pets [non-medicated grooming preparations]; sunscreen preparations; talcum powder, for toilet use; terpenes [essential oils]; toilet water; tissues impregnated with cosmetic lotions.

5 – Absorbent cotton; acaricides; acetates for pharmaceutical purposes; acids for pharmaceutical purposes; acne treatment preparations; aconitine; adhesive plasters; adhesive tapes for medical purposes; adhesives for dentures; adjuvants for medical purposes; air purifying preparations; air deodorising preparations; albumin dietary supplements; albuminous foodstuffs for medical purposes; albuminous preparations for medical purposes; alcohol for pharmaceutical purposes; aldehydes for pharmaceutical purposes; algicides; alginate dietary supplements; alginates for pharmaceutical purposes; alkaline iodides for pharmaceutical purposes; alkaloids for medical purposes; alloys of precious metals for dental purposes; almond milk for pharmaceutical purposes; aloe vera preparations for pharmaceutical purposes; aluminium acetate for pharmaceutical purposes; amino acids for medical purposes; amino acids for veterinary purposes; anaesthetics; analgesics; angostura bark for medical purposes; animal washes [insecticides]; anti-uric preparations; antibiotics; anti-cryptogamic preparations; antioxidant pills; antiparasitic preparations; antiparasitic collars for animals; antiseptic cotton; antiseptics; appetite suppressants for medical purposes; appetite suppressant pills; aseptic cotton; asthmatic tea; babies' diapers [napkins]; babies' napkin-pants; bacterial poisons; bacterial preparations for medical and veterinary use; bacteriological preparations for medical and veterinary use; balms for medical purposes; balsamic preparations for medical purposes; bandages for dressings; barks for pharmaceutical purposes; bath preparations for medical purposes; bath salts for medical purposes; belts for sanitary napkins [towels]; bicarbonate

of soda for pharmaceutical purposes; biocides; biological preparations for medical purposes; biological preparations for veterinary purposes; biological tissue cultures for medical purposes; biological tissue cultures for veterinary purposes; bismuth preparations for pharmaceutical purposes; bismuth subnitrate for pharmaceutical purposes; blood plasma; blood for medical purposes; bone cement for surgical and orthopaedic purposes; media for bacteriological cultures; breast-nursing pads; bromine for pharmaceutical purposes; bronchodilating preparations; bunion pads; by-products of the processing of cereals for dietetic or medical purposes; cachets for pharmaceutical purposes; cachou for pharmaceutical purposes; preparations for callouses; calomel [fungicide]; camphor oil for medical purposes; camphor for medical purposes; candy, medicated; candy for medical purposes; capsules for medicines; carbolic-neum [parasiticide]; casein dietary supplements; castor oil for medical purposes; cattle washes [insecticides]; caustic pencils; caustics for pharmaceutical purposes; cedar wood for use as an insect repellent; cellulose esters for pharmaceutical purposes; cellulose ethers for pharmaceutical purposes; cement for animal hooves; charcoal for pharmaceutical purposes; chemical conductors for electrocardiograph electrodes; chemical contraceptives; chemical preparations for the diagnosis of pregnancy; chemical preparations to treat mildew; chemical preparations to treat wheat smut; chemical preparations for treating phylloxera; chemical preparations for pharmaceutical purposes; chemical preparations for medical purposes; chemical preparations for veterinary purposes; chemical reagents for medical or veterinary purposes; chemico-pharmaceutical preparations; chewing gum for medical purposes; chilblain preparations; chinoline for medical purposes; chloroform; cocaine; cod liver oil; collodion for pharmaceutical purposes; compresses; condurango bark for medical purposes; solutions for contact lenses; contact lens cleaning preparations; cooling sprays for medical purposes; corn rings for the feet; corn remedies; cotton for medical purposes; cotton sticks for medical purposes; cream of tartar for pharmaceutical purposes; creosote for pharmaceutical purposes; croton bark; cultures of microorganisms for medical or veterinary use; curare; decoctions for pharmaceutical purposes; dental abrasives; dental amalgams; dental cements; dental impression materials; dental lacquer; dental mastics; dental amalgams of gold; deodorants, other than for human beings or for animals; deodorants for clothing and textiles; depuratives; preparations for destroying noxious animals; preparations for destroying dry rot fungus; preparations for destroying mice; detergents for medical purposes; diabetic bread adapted for medical use; diagnostic preparations for medical purposes; diagnostic biomarker reagents for medical purposes; diagnostic preparations for veterinary purposes; diapers for pets;

diastase for medical purposes; dietary fibre; dietary supplements for animals; dietetic foods adapted for medical purposes; dietetic beverages adapted for medical purposes; dietetic substances adapted for medical use; digestives for pharmaceutical purposes; digitalin; dill oil for medical purposes; disinfectant soap; disinfectants for hygiene purposes; disinfectants for chemical toilets; disinfectants; dog washes [insecticides]; douching preparations for medical purposes; dressings, medical; drugs for medical purposes; elixirs [pharmaceutical preparations]; enzyme preparations for medical purposes; enzyme preparations for veterinary purposes; enzyme dietary supplements; enzymes for medical purposes; enzymes for veterinary purposes; ergot for pharmaceutical purposes; esters for pharmaceutical purposes; ethers for pharmaceutical purposes; eucalyptol for pharmaceutical purposes; eucalyptus for pharmaceutical purposes; extracts of hops for pharmaceutical purposes; eyepatches for medical purposes; preparations to facilitate teething; febrifuges; fennel for medical purposes; ferments for pharmaceutical purposes; first-aid boxes, filled; fish meal for pharmaceutical purposes; flour for pharmaceutical purposes; flowers of sulfur for pharmaceutical purposes; fly catching paper; fly catching adhesives; fly destroying preparations; food for babies; formic aldehyde for pharmaceutical purposes; frostbite salve for pharmaceutical purposes; fumigating sticks; fumigation preparations for medical purposes; fungicides; gallic acid for pharmaceutical purposes; gamboge for medical purposes; gases for medical purposes; gauze for dressings; gelatine for medical purposes; gentian for pharmaceutical purposes; germicides; glucose for medical purposes; glucose dietary supplements; glycerine for medical purposes; glycerophosphates; greases for medical purposes; greases for veterinary purposes; guaiacol for pharmaceutical purposes; gum for medical purposes; gurjun [gurjon, gurjan] balsam for medical purposes; haematogen; haemoglobin; haemorrhoid preparations; haemostatic pencils; herbal teas for medicinal purposes; herbicides; hormones for medical purposes; hydrastine; hydrastinine; hydrated chloral for pharmaceutical purposes; hydrogen peroxide for medical purposes; immunostimulants; infant formula; insect repellents; insect repellent incense; insecticidal animal shampoo; insecticidal veterinary washes; insecticides; iodides for pharmaceutical purposes; iodine for pharmaceutical purposes; iodoform; Irish moss for medical purposes; isotopes for medical purposes; jalap; jujube, medicated; lacteal flour for babies; larvae exterminating preparations; laxatives; lead water; lecithin for medical purposes; lecithin dietary supplements; leeches for medical purposes; lice treatment preparations [pediculicides]; lime-based pharmaceutical preparations; liniments; linseed for pharmaceutical purposes; linseed meal for pharmaceutical purposes; linseed dietary supplements; linseed oil dietary sup-

plements; liquorice for pharmaceutical purposes; lotions for pharmaceutical purposes; lotions for veterinary purposes; lupulin for pharmaceutical purposes; magnesia for pharmaceutical purposes; malt for pharmaceutical purposes; malted milk beverages for medical purposes; mangrove bark for pharmaceutical purposes; medical preparations for slimming purposes; medicated eye-washes; medicated animal feed; medicated shampoos for pets; medicated soap; medicinal alcohol; medicinal mud; medicinal infusions; medicinal tea; medicinal oils; medicinal herbs; medicinal roots; medicinal drinks; medicinal hair growth preparations; medicine cases, portable, filled; medicines for alleviating constipation; medicines for dental purposes; medicines for human purposes; medicines for veterinary purposes; melissa water for pharmaceutical purposes; sanitary pads; menthol; mercurial ointments; preparations of microorganisms for medical or veterinary use; milk ferments for pharmaceutical purposes; lactose for pharmaceutical purposes; milking grease; mineral waters for medical purposes; mineral water salts; mineral food supplements; mint for pharmaceutical purposes; moleskin for medical purposes; mothproofing preparations; mothproofing paper; moulding wax for dentists; mouthwashes for medical purposes; mud for baths; mustard oil for medical purposes; mustard for pharmaceutical purposes; mustard plasters; myrobalan bark for pharmaceutical purposes; napkins for incontinents; narcotics; nervines; nutritional supplements; nutritive substances for microorganisms; oil of turpentine for pharmaceutical purposes; ointments for pharmaceutical purposes; opiates; opium; opodeldoc; organotherapy preparations; oxygen baths; oxygen for medical purposes; pants, absorbent, for incontinents; panty liners [sanitary]; paper for mustard plasters; parasiticides; pastilles for pharmaceutical purposes; pearl powder for medical purposes; pectin for pharmaceutical purposes; pediculicidal shampoos; pepsins for pharmaceutical purposes; peptones for pharmaceutical purposes; pesticides; petroleum jelly for medical purposes; pharmaceutical preparations; pharmaceutical preparations for treating sunburn; pharmaceutical preparations for skin care; pharmaceutical preparations for treating dandruff; pharmaceuticals; phenol for pharmaceutical purposes; phosphates for pharmaceutical purposes; plant extracts for pharmaceutical purposes; poisons; pollen dietary supplements; pomades for medical purposes; porcelain for dental prostheses; potassium salts for medical purposes; poultices; powder of cantharides; powdered milk for babies; propolis for pharmaceutical purposes; propolis dietary supplements; protein dietary supplements; protein supplements for animals; purgatives; pyrethrum powder; quassia for medical purposes; quebracho for medical purposes; quinine for medical purposes; quinquina for medical purposes; radioactive substances for medical purposes; radiological contrast substances

for medical purposes; radium for medical purposes; rat poison; reagent paper for medical purposes; reagent paper for veterinary purposes; preparations for reducing sexual activity; remedies for foot perspiration; remedies for perspiration; repellents for dogs; rhubarb roots for pharmaceutical purposes; royal jelly for pharmaceutical purposes; royal jelly dietary supplements; rubber for dental purposes; salts for mineral water baths; salts for medical purposes; sanitary panties; sanitary tampons; sanitary napkins; sarsaparilla for medical purposes; scapulars for surgical purposes; sea water for medicinal bathing; sedatives; semen for artificial insemination; serotherapeutic medicines; serums; personal sexual lubricants; siccatives [drying agents] for medical purposes; slimming pills; slug exterminating preparations; smelling salts; smoking herbs for medical purposes; sodium salts for medical purposes; soil-sterilising preparations; solvents for removing adhesive plasters; soporifics; starch for dietetic or pharmaceutical purposes; sterilising preparations; steroids; stick liquorice for pharmaceutical purposes; strychnine; styptic preparations; sugar for medical purposes; sulfonamides [medicines]; sulfur sticks [disinfectants]; sunburn ointments; suppositories; surgical dressings; surgical implants comprised of living tissues; surgical glues; syrups for pharmaceutical purposes; tanning pills; tartar for pharmaceutical purposes; teeth filling material; therapeutic preparations for the bath; thermal water; thymol for pharmaceutical purposes; tincture of iodine; tinctures for medical purposes; tissues impregnated with pharmaceutical lotions; tobacco extracts [insecticides]; tobacco-free cigarettes for medical purposes; tonics [medicines]; preparations of trace elements for human and animal use; preparations for the treatment of burns; turpentine for pharmaceutical purposes; vaccines; vaginal washes for medical purposes; vermifuges; vermin destroying preparations; vesicants; veterinary preparations; vine disease treating chemicals; vitamin preparations; vulnerary sponges; wadding for medical purposes; wart pencils; wheat germ dietary supplements; yeast for pharmaceutical purposes; yeast dietary supplements.

10 – Abdominal belts; abdominal corsets; abdominal pads; apparatus for acne treatment; acupuncture needles; electric acupuncture instruments; aerosol dispensers for medical purposes; air pillows for medical purposes; air cushions for medical purposes; air mattresses for medical purposes; ambulance stretchers; anaesthetic apparatus; anaesthetic masks; analysers for bacterial identification for medical purposes; anti-rheumatism bracelets; anti-rheumatism rings; arch supports for footwear; armchairs for medical or dental purposes; artificial teeth; artificial jaws; artificial limbs; artificial skin for surgical purposes; apparatus for artificial respiration; artificial breasts; artificial eyes; balling guns; bandages for joints, anatomical; bandages, elastic; basins for me-

dical purposes; bed pans; bed vibrators; beds specially made for medical purposes; belts, electric, for medical purposes; blankets, electric, for medical purposes; blood testing apparatus; body rehabilitation apparatus for medical purposes; body fat monitors; body composition monitors; boots for medical purposes; bracelets for medical purposes; breast pumps; brushes for cleaning body cavities; cannulae; instrument cases for use by doctors; cases fitted for medical instruments; castrating pincers; catgut; catheters; childbirth mattresses; clips, surgical; clothing especially for operating rooms; commode chairs; compression garments; compressors [surgical]; condoms; containers especially made for medical waste; contraceptives, non-chemical; corn knives; corsets for medical purposes; crutches; cupping glasses; cushions for medical purposes; defibrillators; dental burs; dental apparatus and instruments; dental apparatus, electric; dentists' armchairs; sets of artificial teeth; diagnostic apparatus for medical purposes; dialyzers; douche bags; drainage tubes for medical purposes; draw-sheets for sick beds; dropper bottles for medical purposes; droppers for medical purposes; pacifiers for babies; ear trumpets; ear picks; ear plugs [ear protection devices]; elastic stockings for surgical purposes; electrocardiographs; electrodes for medical use; endoscopy cameras for medical purposes; enema apparatus for medical purposes; esthetic massage apparatus; feeding bottles; feeding bottle valves; feeding bottle teats; filters for ultraviolet rays, for medical purposes; finger guards for medical purposes; forceps; fumigation apparatus for medical purposes; galvanic belts for medical purposes; galvanic therapeutic appliances; gastroscopes; gloves for medical purposes; gloves for massage; haemocytometers; hair prostheses; hearing aids; hearing protectors; heart pacemakers; heart rate monitoring apparatus; heating pads, electric, for medical purposes; hot air therapeutic apparatus; hot air vibrators for medical purposes; hydrostatic [water] beds for medical purposes; hypodermic syringes; hypogastric belts; ice bags for medical purposes; incontinence sheets; incubators for medical purposes; incubators for babies; inhalers; injectors for medical purposes; insufflators; invalids' hoists; knee bandages, orthopaedic; knives for surgical purposes; lamps for medical purposes; lancets; lasers for medical purposes; lenses [intraocular prostheses] for surgical implantation; lice combs; love dolls [sex dolls]; masks for use by medical personnel; massage apparatus; maternity belts; medical apparatus and instruments; medical guidewires; microdermabrasion apparatus; mirrors for dentists; mirrors for surgeons; needles for medical purposes; nursing appliances; obstetric apparatus for cattle; obstetric apparatus; operating tables; ophthalmometers; ophthalmoscopes; orthodontic appliances; orthodontic rubber bands; orthopaedic belts; orthopaedic footwear; orthopaedic soles; orthopedic articles; pads [pouches] for preventing

pressure sores on patient bodies; pessaries; physical exercise apparatus for medical purposes; physiotherapy apparatus; pins for artificial teeth; plaster bandages for orthopaedic purposes; probes for medical purposes; protection devices against X-rays, for medical purposes; pulse meters; pumps for medical purposes; quad canes for medical purposes; quartz lamps for medical purposes; radiological apparatus for medical purposes; radiology screens for medical purposes; radiotherapy apparatus; radium tubes for medical purposes; receptacles for applying medicines; respirators for artificial respiration; respiratory masks for artificial respiration; resuscitation apparatus; saws for surgical purposes; scalpels; scissors for surgery; sex toys; slings [supporting bandages]; soporific pillows for insomnia; sphygmotensimeters; spirometers [medical apparatus]; spittoons for medical purposes; splints, surgical; spoons for administering medicine; stents; sterile sheets, surgical; stethoscopes; stockings for varices; strait jackets; stretchers, wheeled; supports for flat feet; surgical bougies; surgical sponges; surgical apparatus and instruments; surgical cutlery; surgical drapes; surgical implants comprised of artificial materials; suspensory bandages; suture needles; suture materials; syringes for injections; syringes for medical purposes; teething rings; temperature indicator labels for medical purposes; testing apparatus for medical purposes; thermal packs for first aid purposes; thermoelectric compresses [surgery]; thermometers for medical purposes; thread, surgical; tips for crutches; toe separators for orthopaedic purposes; tomographs for medical purposes; tongue scrapers; traction apparatus for medical purposes; apparatus for the treatment of deafness; trocars; trusses; ultraviolet ray lamps for medical purposes; umbilical belts; urethral probes; urethral syringes; urinals [vessels]; urological apparatus and instruments; uterine syringes; vaginal syringes; vaporizers for medical purposes; veterinary apparatus and instruments; vibromassage apparatus; walking frames for disabled persons; appliances for washing body cavities; water bags for medical purposes; X-ray apparatus for medical purposes; X-ray photographs for medical purposes; X-ray tubes for medical purposes; apparatus and installations for the production of X-rays, for medical purposes.

(260) AM 2018 94997 A  
 (800) 1373125  
 (151) 2017 08 21  
 (891) 2017 08 21  
 (731) SHENZHEN COBAN ELECTRONICS CO., LTD  
 601, Building 8, Zhiheng Strategic New Industrial Park, Nantouguankou 2 Road, Nanshan District, Shenzhen Guangdong, China

(540)



(591) Black, white  
 (531) 01.05.15; 18.05.10  
 (511)

9 – Transmitters of electronic signals; navigational instruments; navigation apparatus for vehicles [on-board computers]; cell phones; satellite navigational apparatus; equipment for communication network; protection devices for personal use against accidents; alarms; theft prevention installations, electric; anti-theft warning apparatus.

(260) AM 2018 94998 A  
 (800) 1373129  
 (151) 2017 08 29  
 (891) 2017 08 29  
 (731) "ALVA" LTD  
 Kalyaeva str. 2, office 3 RU-350004  
 Krasnodar, Russian Federation

(540)

# Ладушка

(591) Black, white  
 (531) 28.05  
 (511)

3 – Bleaching preparations and other substances for laundry use; cleaning, polishing, scouring and abrasive preparations; soaps; perfumery, essential oils, cosmetics, hair lotions; dentifrices.

(260) AM 2018 95000 A  
 (800) 1373222  
 (151) 2017 08 26  
 (891) 2017 04 26  
 (731) SMESHARIKI GMBH  
 Hochbrücken Str. 10, 80331 München,  
 Germany

(540)



(591) light blue, lilac.  
 (531) 04.05.05; 29.01.15  
 (511)

3 – Abrasives; amber [perfume]; descaling preparations for household purposes; antistatic preparations



for household purposes; air fragrancing preparations; cake flavorings [essential oils]; flavorings for beverages [essential oils]; food flavorings [essential oils]; aromatics [essential oils]; breath freshening sprays; canned pressurized air for cleaning and dusting purposes; balms, other than for medical purposes; lip glosses; polishing stones; abrasive paper; emery paper; polishing paper; petroleum jelly for cosmetic purposes; shoe polish; cotton wool for cosmetic purposes; sachets for perfuming linen; drying agents for dishwashing machines; adhesives for cosmetic purposes; scented water; toilet water; laundry wax; floor wax; depilatory wax; creams for leather; polish for furniture and flooring; shoemakers' wax; polishing wax; tailors' wax; massage gels, other than for medical purposes; heliotropine; dental bleaching gels; geraniol; make-up; deodorants for pets; deodorants for human beings or for animals; depilatory preparations; scented wood; perfumes; non-slipping liquids for floors; windshield cleaning liquids; greases for cosmetic purposes; perfumery; decorative transfers for cosmetic purposes; ionone [perfumery]; shaving stones [astringents]; smoothing stones; eyebrow pencils; cosmetic pencils; tripoli stone for polishing; adhesives for affixing false eyelashes; adhesives for affixing false hair; hair conditioners; quillaia bark for washing; beard dyes; colorants for toilet purposes; cosmetic dyes; laundry starch; laundry glaze; shoe cream; polishing creams; cosmetic creams; skin whitening creams; polishing rouge; incense; hair spray; nail polish; hair lotions; lotions for cosmetic purposes; after-shave lotions; beauty masks; oils for perfumes and scents; oils for cleaning purposes; oils for cosmetic purposes; oils for toilet purposes; essential oils; essential oils of cedarwood; essential oils of lemon; essential oils of citron; bergamot oil; gaultheria oil; jasmine oil; lavender oil; almond oil; rose oil; oil of turpentine for degreasing; whitening; cleaning chalk; almond milk for cosmetic purposes; cleansing milk for toilet purposes; musk [perfumery]; soap; deodorant soap; shaving soap; soap for brightening textile; cakes of toilet soap; antiperspirant soap; almond soap; mint for perfumery; cosmetic kits; nail art stickers; false nails; eau de Cologne; bases for flower perfumes; joss sticks; dentifrices; lipstick cases; hydrogen peroxide for cosmetic purposes; breath freshening strips; teeth whitening strips; abrasive cloth; lipsticks; pomades for cosmetic purposes; shaving preparations; cosmetic preparations for baths; bath preparations, not for medical purposes; hair straightening preparations; hair waving preparations; laundry soaking preparations; grinding preparations; douching preparations for personal sanitary or deodorant purposes [toiletries]; smoothing preparations [starching]; color-removing preparations; leather bleaching preparations; polishing preparations; denture polishes; mouthwashes, not for medical purposes; cosmetic preparations for slimming purposes; starch glaze for laundry pur-

poses; refurbishing preparations; eye-washes, not for medical purposes; fabric softeners for laundry use; laundry bleach; dry-cleaning preparations; paint stripping preparations; lacquer-removing preparations; make-up removing preparations; floor wax removers [scouring preparations]; varnish-removing preparations; rust removing preparations; nail care preparations; cleaning preparations; preparations for cleaning dentures; wallpaper cleaning preparations; preparations for unblocking drain pipes; collagen preparations for cosmetic purposes; laundry preparations; aloe vera preparations for cosmetic purposes; sunscreen preparations; color- [colour-] brightening chemicals for household purposes [laundry]; shining preparations [polish]; make-up powder; stain removers; nail varnish removers; vaginal washes for personal sanitary or deodorant purposes; scouring solutions; false eyelashes; tissues impregnated with cosmetic lotions; tissues impregnated with make-up removing preparations; potpourris [fragrances]; turpentine for degreasing; bleaching soda; washing soda, for cleaning; bath salts, not for medical purposes; bleaching salts; fumigation preparations [perfumes]; preservatives for leather [polishes]; ammonia [volatile alkali] [detergent]; astringents for cosmetic purposes; eyebrow cosmetics; make-up preparations; sun-tanning preparations [cosmetics]; hair dyes; neutralizers for permanent waving; preparations to make the leaves of plants shiny; cosmetic preparations for eyelashes; cosmetic preparations for skin care; cosmetics; cosmetics for animals; mascara; cleansers for intimate personal hygiene purposes, non medicated; detergents, other than for use in manufacturing operations and for medical purposes; degreasers, other than for use in manufacturing processes; bleaching preparations [decolorants] for cosmetic purposes; toiletry preparations; antiperspirants [toiletries]; phytocosmetic preparations; talcum powder, for toilet use; cotton sticks for cosmetic purposes; terpenes [essential oils]; cloths impregnated with a detergent for cleaning; henna [cosmetic dye]; shampoos; shampoos for animals [non-medicated grooming preparations]; shampoos for pets [non-medicated grooming preparations]; dry shampoos; sandpaper; soda lye; herbal extracts for cosmetic purposes; extracts of flowers [perfumes]; ethereal essences; badian essence; mint essence [essential oil].

5 – Acaricides; aconitine; alkaloids for medical purposes; alginates for pharmaceutical purposes; algicides; aldehydes for pharmaceutical purposes; dental amalgams of gold; dental amalgams; amino acids for veterinary purposes; amino acids for medical purposes; analgesics; anaesthetics; antibiotics; antiseptics; medicine cases, portable, filled; first-aid boxes, filled; germicides; balms for medical purposes; bandages for dressings; diagnostic biomarker reagents for medical purposes; biocides; bromine for pharmaceutical purposes; paper for mustard plasters; fly

catching paper; reagent paper for veterinary purposes; reagent paper for medical purposes; mothproofing paper; petroleum jelly for medical purposes; vaccines; oxygen baths; antiseptic cotton; aseptic cotton; absorbent cotton; wadding for medical purposes; cotton for medical purposes; dietetic substances adapted for medical use; nutritive substances for microorganisms; radioactive substances for medical purposes; melissa water for pharmaceutical purposes; sea water for medicinal bathing; mineral waters for medical purposes; thermal water; dietary fiber; molding wax for dentists; gases for medical purposes; guaiacol for pharmaceutical purposes; sexual stimulant gels; hematogen; hemoglobin; hydrastine; hydrastinine; glycerine for medical purposes; glycerophosphates; glucose for medical purposes; gentian for pharmaceutical purposes; hormones for medical purposes; mustard for pharmaceutical purposes; mustard plasters; mud for baths; medicinal mud; gamboge for medical purposes; gurjun [gurjon, gurjan] balsam for medical purposes; air deodorising preparations; deodorants, other than for human beings or for animals; deodorants for clothing and textiles; diastase for medical purposes; digitalin; mineral food supplements; nutritional supplements; albumin dietary supplements; dietary supplements for animals; yeast dietary supplements; alginate dietary supplements; glucose dietary supplements; casein dietary supplements; lecithin dietary supplements; linseed oil dietary supplements; propolis dietary supplements; protein dietary supplements; protein supplements for animals; royal jelly dietary supplements; pollen dietary supplements; wheat germ dietary supplements; linseed dietary supplements; enzyme dietary supplements; yeast for pharmaceutical purposes; gelatine for medical purposes; cod liver oil; isotopes for medical purposes; immunostimulants; insecticides; iodine for pharmaceutical purposes; iodides for pharmaceutical purposes; alkaline iodides for pharmaceutical purposes; iodoform; calomel [fungicide]; tartar for pharmaceutical purposes; camphor for medical purposes; capsules for medicines; cachets for pharmaceutical purposes; hemostatic pencils; wart pencils; caustic pencils; carbolicneum [parasiticide]; caustics for pharmaceutical purposes; cachou for pharmaceutical purposes; quassia for medical purposes; quebracho for medical purposes; oxygen for medical purposes; gallic acid for pharmaceutical purposes; acids for pharmaceutical purposes; adhesives for dentures; surgical glues; stem cells for veterinary purposes; stem cells for medical purposes; collagen for medical purposes; corn rings for the feet; candy, medicated; angostura bark for medical purposes; barks for pharmaceutical purposes; cedar wood for use as an insect repellent; condurango bark for medical purposes; croton bark; mangrove bark for pharmaceutical purposes; myrobalan bark for pharmaceutical purposes; quinquina for medical purposes; medicated animal feed; medi-

cial roots; rhubarb roots for pharmaceutical purposes; lint for medical purposes; starch for dietetic or pharmaceutical purposes; creosote for pharmaceutical purposes; cultures of microorganisms for medical or veterinary use; dental lacquer; liquorice for pharmaceutical purposes; lactose for pharmaceutical purposes; candy for medical purposes; adhesive plasters; medicines for alleviating constipation; lecithin for medical purposes; lotions for veterinary purposes; medicated hair lotions; lotions for pharmaceutical purposes; medicated after-shave lotions; personal sexual lubricants; lupulin for pharmaceutical purposes; magnesia for pharmaceutical purposes; liniments; ointments for pharmaceutical purposes; sunburn ointments; frostbite salve for pharmaceutical purposes; mercurial ointments; gauze for dressings; medicinal oils; dental mastics; dental abrasives; dental impression materials; teeth filling material; dressings, medical; surgical dressings; drugs for medical purposes; medicines for veterinary purposes; serotherapeutic medicines; medicines for human purposes; medicines for dental purposes; menthol; medicinal drinks; moleskin for medical purposes; almond milk for pharmaceutical purposes; powdered milk for babies; royal jelly for pharmaceutical purposes; milk ferments for pharmaceutical purposes; Irish moss for medical purposes; flour for pharmaceutical purposes; linseed meal for pharmaceutical purposes; fish meal for pharmaceutical purposes; fly glue; antibacterial soap; disinfectant soap; medicated soap; freeze-dried meat adapted for medical purposes; mint for pharmaceutical purposes; dietetic beverages adapted for medical purposes; malted milk beverages for medical purposes; medicinal infusions; tinctures for medical purposes; decoctions for pharmaceutical purposes; antiparasitic collars for animals; stick liquorice for pharmaceutical purposes; medicated dentifrices; pectin for pharmaceutical purposes; diagnostic preparations for veterinary purposes; pepsins for pharmaceutical purposes; peptones for pharmaceutical purposes; hydrogen peroxide for medical purposes; food for babies; leeches for medical purposes; eyepatches for medical purposes; poultices; compresses; scapulars for surgical purposes; babies' diapers [napkins]; diapers for pets; diapers for incontinents; breast-nursing pads; bunion pads; pomades for medical purposes; belts for sanitary napkins [towels]; anti-uric preparations; bacterial preparations for medical and veterinary use; bacteriological preparations for medical and veterinary use; veterinary preparations; vitamin preparations; bath preparations for medical purposes; therapeutic preparations for the bath; lice treatment preparations [pediculicides]; acne treatment preparations; preparations to facilitate teething; preparations for the treatment of burns; ootherapy preparations; air purifying preparations; bronchodilating preparations; pharmaceutical preparations for treating dandruff; preparations for destroying noxious animals; vermin

destroying preparations; pharmaceutical preparations for skin care; contact lens cleaning preparations; lime-based pharmaceutical preparations; preparations of microorganisms for medical or veterinary use; chilblain preparations; medicated eye-washes; medicinal hair growth preparations; aloe vera preparations for pharmaceutical purposes; preparations of trace elements for human and animal use; pharmaceutical preparations; enzyme preparations for veterinary purposes; enzyme preparations for medical purposes; phytotherapy preparations for medical purposes; chemico-pharmaceutical preparations; chemical preparations for veterinary purposes; chemical preparations for pharmaceutical purposes; collyrium; albuminous foodstuffs for medical purposes; dietetic foods adapted for medical purposes; by-products of the processing of cereals for dietetic or medical purposes; homogenized food adapted for medical purposes; freeze-dried food adapted for medical purposes; pharmaceuticals; sanitary towels; sanitary pads; panty liners [sanitary]; propolis for pharmaceutical purposes; pearl powder for medical purposes; solvents for removing adhesive plasters; hydrated chloral for pharmaceutical purposes; vaginal washes for medical purposes; solutions for contact lenses; chemical reagents for medical or veterinary purposes; gum for medical purposes; rubber for dental purposes; chewing gum for medical purposes; insect repellents; repellents for dogs; tissues impregnated with pharmaceutical lotions; sarsaparilla for medical purposes; sugar for medical purposes; asthmatic tea; fumigating sticks; suppositories; tobacco-free cigarettes for medical purposes; syrups for pharmaceutical purposes; turpentine for pharmaceutical purposes; greases for veterinary purposes; greases for medical purposes; lacteal flour for babies; infant formula; soporifics; bicarbonate of soda for pharmaceutical purposes; mineral water salts; bath salts for medical purposes; salts for mineral water baths; salts for medical purposes; smelling salts; malt for pharmaceutical purposes; alcohol for pharmaceutical purposes; cooling sprays for medical purposes; antibacterial handwashes; adjuvants for medical purposes; astringents for medical purposes; disinfectants; disinfectants for hygiene purposes; douching preparations for medical purposes; appetite suppressants for medical purposes; medical preparations for slimming purposes; parasiticides; mouth-washes for medical purposes; febrifuges; deparatives; animal washes [insecticides]; detergents for medical purposes; dog washes [insecticides]; insecticidal veterinary washes; vesicants; purgatives; chemical contraceptives; antiparasitic preparations; remedies for perspiration; remedies for foot perspiration; sedatives; laxatives; digestives for pharmaceutical purposes; tonics [medicines]; medicated toiletry preparations; nervines; media for bacteriological cultures; steroids; strychnine; serums; antioxidant pills; tanning pills; appetite suppressant pills; slimming

pills; jujube, medicated; sanitary tampons; vulnery sponges; thymol for pharmaceutical purposes; biological tissue cultures for veterinary purposes; biological tissue cultures for medical purposes; smoking herbs for medical purposes; medicinal herbs; surgical implants comprised of living tissues; pants, absorbent, for incontinent; sanitary panties; babies' napkin-pants [diaper-pants]; charcoal for pharmaceutical purposes; porcelain for dental prostheses; phenol for pharmaceutical purposes; enzymes for veterinary purposes; enzymes for medical purposes; ferments for pharmaceutical purposes; formic aldehyde for pharmaceutical purposes; phosphates for pharmaceutical purposes; fungicides; quinine for medical purposes; chinoline for medical purposes; diabetic bread adapted for medical use; chloroform; flowers of sulfur for pharmaceutical purposes; cement for animal hooves; bone cement for surgical and orthopaedic purposes; dental cements; medicinal tea; herbal teas for medicinal purposes; insecticidal animal shampoo; medicated shampoos; medicated shampoos for pets; pediculicidal shampoos; medicated dry shampoos; pre-filled syringes for medical purposes; eucalyptus for pharmaceutical purposes; herbal extracts for medical purposes; plant extracts for pharmaceutical purposes; tobacco extracts [insecticides]; extracts of hops for pharmaceutical purposes; elixirs [pharmaceutical preparations]; ethers for pharmaceutical purposes; esters for pharmaceutical purposes; cellulose ethers for pharmaceutical purposes; poisons.

9 – 3D spectacles; DVD players; ticket dispensers; coin-operated musical automata [juke boxes]; fire engines; answering machines; electrical adapters; batteries for electronic cigarettes; accumulators, electric; accumulators, electric, for vehicles; accelerometers; actinometers; alidades; altimeters; ammeters; anemometers; anodes; antennas; anticathodes; aperimeters [optics]; high-frequency apparatus; testing apparatus not for medical purposes; remote control apparatus; electro-dynamic apparatus for the remote control of railway points; electro-dynamic apparatus for the remote control of signals; monitoring apparatus, electric; sound recording apparatus; Global Positioning System [GPS] apparatus; distillation apparatus for scientific purposes; diffraction apparatus [microscopy]; air analysis apparatus; apparatus to check franking; sound transmitting apparatus; apparatus for fermentation [laboratory apparatus]; breathing apparatus for underwater swimming; breathing apparatus, except for artificial respiration; cash registers; electric apparatus for commutation; intercommunication apparatus; projection apparatus; fire extinguishing apparatus; radiological apparatus for industrial purposes; blueprint apparatus; flashing lights [luminous signals]; stereoscopic apparatus; telephone apparatus; facsimile machines; phototelegraphy apparatus; igniting apparatus, electric, for igniting at a distance; acid hydrometers; salinome-

ters; acidimeters for batteries; aerometers; beacons, luminous; battery jars; barometers; anode batteries; galvanic batteries; batteries for lighting; solar batteries; solar panels for the production of electricity; batteries, electric; balances [steelyards]; betatrons; binoculars; biochips; electronic tags for goods; lens hoods; magnetic tape units for computers; computer memory devices; fire hose nozzles; encoded identification bracelets, magnetic; connected bracelets [measuring instruments]; safety tarpaulins; electronic key fobs being remote control apparatus; bullet-proof clothing; signalling buoys; life buoys; marking buoys; directional compasses; vacuum gauges; electrolyzers; variometers; verniers; scales; baby scales; bathroom scales; letter scales; weighbridges; precision balances; scales with body mass analysers; levelling staffs [surveying instruments]; camcorders; video baby monitors; video cassettes; video telephones; video screens; viewfinders, photographic; sockets, plugs and other contacts [electric connections]; micrometer screws for optical instruments; viscosimeters; circuit closers; wavemeters; voltmeters; mechanical signs; signs, luminous; switchboxes [electricity]; current rectifiers; gas testing instruments; gasometers [measuring instruments]; galvanometers; hands-free kits for telephones; heliographic apparatus; hygrometers; hydrometers; weights; peepholes [magnifying lenses] for doors; holograms; plotters; sounding leads; plumb bobs; range finders; densimeters; densitometers; optical goods; detectors; smoke detectors; infrared detectors; counterfeit [false] coin detectors; joysticks for use with computers, other than for video games; transparencies [photography]; slide projectors; diaphragms [photography]; dictating machines; dynamometers; light-emitting diodes [LED]; floppy disks; sound recording discs; disks, magnetic; optical discs; circular slide rules; disk drives for computers; juke boxes for computers; DNA chips; electronic interactive whiteboards; electronic notice boards; bullet-proof waistcoats [vests (Am.)]; life jackets; reflective safety vests; identification threads for electric wires; nose clips for divers and swimmers; locks, electric; alarm bells, electric; electric door bells; signal bells; bells [warning devices]; audio interfaces; acoustic conduits; mirrors for inspecting work; road signs, luminous or mechanical; marine depth finders; probes for scientific purposes; buzzers; needles for surveying compasses; needles for record players; measures; pressure measuring apparatus; simulators for the steering and control of vehicles; inverters [electricity]; pressure indicators; temperature indicators; incubators for bacteria culture; measuring instruments; cosmographic instruments; mathematical instruments; levelling instruments; instruments containing eyepieces; surveying instruments; azimuth instruments; interfaces for computers; ionization apparatus not for the treatment of air or water; spark-guards; coaxial cables; fibre [fiber (Am.)] optic cables; cables, electric;

calipers; slide calipers; screw-tapping gauges; calorimeters; calculating machines; pocket calculators; decompression chambers; cinematographic cameras; thermal imaging cameras; mouth guards for sports; life-saving capsules for natural disasters; electronic pens [visual display units]; holders for electric coils; identity cards, magnetic; video game cartridges; toner cartridges, unfilled, for printers and photocopiers; memory cards for video game machines; encoded magnetic cards; riding helmets; protective helmets; carriers for dark plates [photography]; automated teller machines [ATM]; cathodes; choking coils [impedance]; spools [photography]; coils, electric; cinematographic film, exposed; computer keyboards; solenoid valves [electromagnetic switches]; wire connectors [electricity]; encoded key cards; electronic book readers; electronic agendas; push buttons for bells; mouse pads; magnetic encoders; anti-glare visors; collectors, electric; loudspeakers; calibrating rings; smart rings; protective suits for aviators; commutators; compact discs [audio-video]; compact discs [read-only memory]; comparators; marine compasses; computers; laptop computers; tablet computers; notebook computers; condensers [capacitors]; contacts, electric; wind socks for indicating wind direction; traffic cones; branch boxes [electricity]; distribution boxes [electricity]; junction boxes [electricity]; battery boxes; cabinets for loudspeakers; diving suits; reflecting discs for wear, for the prevention of traffic accidents; covers for electric outlets; logs [measuring instruments]; lasers, not for medical purposes; lactodensimeters; lactometers; vacuum tubes [radio]; flashlights [photography]; darkroom lamps [photography]; thermionic tubes; amplifying tubes; head cleaning tapes [recording]; magnetic tapes; videotapes; surveying chains; fire escapes; rulers [measuring instruments]; square rulers for measuring; slide-rules; optical condensers; contact lenses; correcting lenses [optics]; optical lenses; electricity conduits; measuring spoons; magnifying glasses [optics]; thread counters; magnets; decorative magnets; close-up lenses; crash test dummies; resuscitation mannequins [teaching apparatus]; mouse [computer peripheral]; pressure gauges; security tokens [encryption devices]; divers' masks; solderers' helmets; protective masks; respiratory masks, other than for artificial respiration; materials for electricity mains [wires, cables]; voting machines; money counting and sorting machines; material testing instruments and machines; furniture especially made for laboratories; megaphones; portable media players; diaphragms [acoustics]; diaphragms for scientific apparatus; metal detectors for industrial or military purposes; digital weather stations; metronomes; rules [measuring instruments]; dressmakers' measures; mechanisms for coin-operated apparatus; mechanisms for counter-operated apparatus; coin-operated mechanisms for television sets; shutter releases [photography]; micrometers;

microprocessors; microscopes; microtomes; microphones; audio mixers; modems; lightning conductors [rods]; monitors [computer hardware]; monitors [computer programs]; selfie sticks [handheld monopods]; terminals [electricity]; junction sleeves for electric cables; teeth protectors; temperature indicator labels, not for medical purposes; knee-pads for workers; headphones; surveyors' levels; sound recording carriers; magnetic data media; optical data media; electronic sheet music, downloadable; computer software, recorded; sheaths for electric cables; identification sheaths for electric wires; weighing machines; computer hardware; punched card machines for offices; life saving apparatus and equipment; shoes for protection against accidents, irradiation and fire; objectives [lenses] [optics]; egg-candlers; fire extinguishers; electrified fences; limiters [electricity]; clothing for protection against accidents, irradiation and fire; clothing for protection against fire; asbestos clothing for protection against fire; clothing especially made for laboratories; ozonisers [ozonators]; octants; eyepieces; ohmmeters; wrist rests for use with computers; eyeglass frames; oscillographs; plumb lines; mirrors [optics]; eyeglasses; sunglasses; goggles for sports; electronic collars to train animals; signalling panels, luminous or mechanical; radio pagers; pince-nez; electronic pocket translators; transmitters [telecommunication]; telephone transmitters; transmitters of electronic signals; switches, electric; periscopes; gloves for divers; gloves for protection against accidents; gloves for protection against X-rays for industrial purposes; asbestos gloves for protection against accidents; furnaces for laboratory use; pipettes; pyrometers; planimeters; plane tables [surveying instruments]; plates for batteries; wafers for integrated circuits; printed circuit boards; compact disc players; cassette players; protective films adapted for computer screens; protective films adapted for smartphones; sound recording strips; X-ray films, exposed; films, exposed; life-saving rafts; laboratory trays; digital signs; semiconductors; polarimeters; measuring glassware; life belts; fuses; circuit breakers; converters, electric; telerupters; food analysis apparatus; diagnostic apparatus, not for medical purposes; distance recording apparatus; distance measuring apparatus; speed measuring apparatus [photography]; appliances for measuring the thickness of leather; apparatus for measuring the thickness of skins; speed checking apparatus for vehicles; teaching apparatus; time recording apparatus; hemline markers; measuring apparatus; measuring devices, electric; apparatus and instruments for astronomy; surveying apparatus and instruments; weighing apparatus and instruments; nautical apparatus and instruments; navigational instruments; optical apparatus and instruments; apparatus and instruments for physics; chemistry apparatus and instruments; boiler control instruments; meteorological instruments; naval signalling appa-

rus; observation instruments; navigation apparatus for vehicles [on-board computers]; satellite navigational apparatus; regulating apparatus, electric; precision measuring apparatus; audio- and video-receivers; prisms [optics]; computer software applications, downloadable; printers for use with computers; apparatus for changing record player needles; drainers for use in photography; cleaning apparatus for sound recording discs; fire beaters; test tubes; magnetic wires; telegraph wires; telephone wires; wires, electric; conductors, electric; copper wire, insulated; fuse wire; computer programmes [programs], recorded; computer game software; computer programs [downloadable software]; computer operating programs, recorded; record players; processors [central processing units]; rods for water diviners; electronic publications, downloadable; distribution consoles [electricity]; control panels [electricity]; radar apparatus; transmitting sets [telecommunication]; radios; vehicle radios; sprinkler systems for fire protection; frames for photographic transparencies; screens for photoengraving; flowmeters; walkie-talkies; voltage surge protectors; voltage regulators for vehicles; stage lighting regulators; light dimmers [regulators], electric; speed regulators for record players; washing trays [photography]; cell switches [electricity]; marking gauges [joinery]; T-squares for measuring; time switches, automatic; relays, electric; safety restraints, other than for vehicle seats and sports equipment; X-ray photographs, other than for medical purposes; respirators for filtering air; humanoid robots with artificial intelligence; grids for batteries; speaking tubes; subwoofers; saccharometers; optical fibers [fibres] [light conducting filaments]; traffic-light apparatus [signalling devices]; dog whistles; signalling whistles; sextants; safety nets; nets for protection against accidents; fire alarms; signals, luminous or mechanical; sirens; electronic access control systems for interlocking doors; scanners [data processing equipment]; integrated circuit cards [smart cards]; smartglasses; smartphones; smartwatches; connections for electric lines; couplings, electric; connectors [electricity]; sonars; sound locating instruments; lighting ballasts; resistances, electric; speed indicators; protection devices for personal use against accidents; audiovisual teaching apparatus; charging stations for electric vehicles; radiotelegraphy sets; radiotelephony sets; spectacle lenses; anti-glare glasses; optical glass; personal stereos; stereoscopes; stands for photographic apparatus; bags adapted for laptops; drying racks [photography]; spherometers; integrated circuits; printed circuits; counters; parking meters; kilometer recorders for vehicles; revolution counters; abacuses; egg timers [sandglasses]; ear plugs for divers; television apparatus; telegraphs [apparatus]; telescopes; teleprompters; teleprinters; cordless telephones; cellular phones; interactive touch screen terminals; thermo-hygrometers; thermometers, not for

medical purposes; thermostats; thermostats for vehicles; totalizers; transistors [electronic]; transponders; protractors [measuring instruments]; step-up transformers; transformers [electricity]; vehicle breakdown warning triangles; triodes; starter cables for motors; discharge tubes, electric, other than for lighting; capillary tubes; neon signs; Pitot tubes; X-ray tubes not for medical purposes; telephone receivers; squares for measuring; gauges; quantity indicators; automatic indicators of low pressure in vehicle tires [tyres]; gasoline gauges; water level indicators; electric loss indicators; light-emitting electronic pointers; slope indicators; levels [instruments for determining the horizontal]; amplifiers; particle accelerators; electric installations for the remote control of industrial operations; baby monitors; steering apparatus, automatic, for vehicles; balancing apparatus; video recorders; sound reproduction apparatus; invoicing machines; tape recorders; protection devices against X-rays, not for medical purposes; railway traffic safety appliances; data processing apparatus; oxygen transvasing apparatus; theft prevention installations, electric; film cutting apparatus; drying apparatus for photographic prints; optical character readers; centering apparatus for photographic transparencies; dosage dispensers; battery chargers; chargers for electric batteries; chargers for electronic cigarettes; acoustic alarms; sounding apparatus and machines; editing appliances for cinematographic films; cathodic anti-corrosion apparatus; couplers [data processing equipment]; wearable activity trackers; anti-theft warning apparatus; computer peripheral devices; anti-interference devices [electricity]; acoustic couplers; alarms; fog signals, non-explosive; whistle alarms; adding machines; readers [data processing equipment]; bar code readers; heat regulating apparatus; photocopiers [photographic, electrostatic, thermic]; electric and electronic effects units for musical instruments; downloadable ring tones for mobile phones; downloadable image files; downloadable music files; animated cartoons; filters for respiratory masks; filters for ultraviolet rays, for photography; filters [photography]; USB flash drives; magic lanterns; signal lanterns; optical lamps; cameras [photography]; glazing apparatus for photographic prints; shutters [photography]; darkrooms [photography]; digital photo frames; enlarging apparatus [photography]; photovoltaic cells; containers for contact lenses; eyeglass cases; containers for microscope slides; cases for smartphones; cases especially made for photographic apparatus and instruments; chromatography apparatus for laboratory use; chronographs [time recording apparatus]; laboratory centrifuges; eyeglass chains; cyclotrons; compasses for measuring; frequency meters; time clocks [time recording devices]; covers for personal digital assistants [PDAs]; covers for tablet computers; covers for smartphones; fire blankets; chips [integrated circuits]; jigs [measuring instruments]; pedometers;

meteorological balloons; electrified rails for mounting spot lights; virtual reality headsets; protective helmets for sports; head guards for sports; cell phone straps; eyeglass cords; tripods for cameras; switchboards; distribution boards [electricity]; equalizers [audio apparatus]; workmen's protective face-shields; projection screens; radiology screens for industrial purposes; fluorescent screens; screens [photography]; exposure meters [light meters]; ducts [electricity]; galvanic cells; epidiascopes; ergometers; armatures [electricity]; black boxes [data recorders].

10 – Analysers for bacterial identification for medical purposes; blood testing apparatus; anaesthetic apparatus; galvanic therapeutic appliances; apparatus for artificial respiration; apparatus for the treatment of deafness; testing apparatus for medical purposes; physical exercise apparatus for medical purposes; body rehabilitation apparatus for medical purposes; dental apparatus and instruments; surgical apparatus and instruments; dental apparatus, electric; resuscitation apparatus; physiotherapy apparatus; bed vibrators; hot air therapeutic apparatus; diagnostic apparatus for medical purposes; traction apparatus for medical purposes; radiotherapy apparatus; microdermabrasion apparatus; fumigation apparatus for medical purposes; apparatus for the regeneration of stem cells for medical purposes; apparatus for DNA and RNA exams for medical purposes; apparatus and installations for the production of X-rays, for medical purposes; radiological apparatus for medical purposes; X-ray apparatus for medical purposes; hearing aids; nasal aspirators; trusses; maternity belts; bandages, elastic; cupping glasses; dental burs; bracelets for medical purposes; anti-rheumatism bracelets; feeding bottles; air cushions for medical purposes; vaporizers for medical purposes; hot air vibrators for medical purposes; vibromassage apparatus; gastroscopes; hemocytometers; lice combs; surgical sponges; defibrillators; dialyzers; containers especially made for medical waste; clips, surgical; mirrors for dentists; mirrors for surgeons; probes for medical purposes; artificial teeth; acupuncture needles; suture needles; needles for medical purposes; orthopedic articles; biodegradable bone fixation implants; surgical implants comprised of artificial materials; inhalers; injectors for medical purposes; incubators for medical purposes; incubators for babies; obstetric apparatus; obstetric apparatus for cattle; electric acupuncture instruments; surgical cutlery; insufflators; endoscopy cameras for medical purposes; cannulae; droppers for medical purposes; dropper bottles for medical purposes; heart pacemakers; heart rate monitoring apparatus; catheters; catgut; draw-sheets for sick beds; enema apparatus for medical purposes; artificial skin for surgical purposes; menstrual cups; teething rings; anti-rheumatism rings; compressors [surgical]; thermo-electric compresses [surgery]; corsets for medical purposes; crutches; armchairs for medical or dental purposes; beds

specially made for medical purposes; feeding bottle valves; love dolls [sex dolls]; lasers for medical purposes; lamps for medical purposes; quartz lamps for medical purposes; ultraviolet ray lamps for medical purposes; lancets; lenses [intraocular prostheses] for surgical implantation; spoons for administering medicine; masks for use by medical personnel; respiratory masks for artificial respiration; anaesthetic masks; suture materials; childbirth mattresses; air mattresses for medical purposes; hydrostatic [water] beds for medical purposes; furniture especially made for medical purposes; water bags for medical purposes; douche bags; breast pumps; body fat monitors; body composition monitors; urinals [vessels]; teeth protectors for dental purposes; temperature indicator labels for medical purposes; knee bandages, orthopaedic; finger guards for medical purposes; medical guidewires; pumps for medical purposes; thread, surgical; knives for surgical purposes; scissors for surgery; ambulance stretchers; boots for medical purposes; orthopaedic footwear; clothing especially for operating rooms; compression garments; blankets, electric, for medical purposes; supports for flat feet; ophthalmometers; ophthalmoscopes; slings [supporting bandages]; gloves for massage; gloves for medical purposes; pessaries; saws for surgical purposes; ear picks; spittoons for medical purposes; plaster bandages for orthopaedic purposes; supportive bandages; suspensory bandages; abdominal pads; heating cushions [pads], electric, for medical purposes; cushions for medical purposes; pads [pouches] for preventing pressure sores on patient bodies; air pillows for medical purposes; soporific pillows for insomnia; abdominal belts; galvanic belts for medical purposes; hypogastric belts; belts for medical purposes; orthopaedic belts; belts, electric, for medical purposes; condoms; aerosol dispensers for medical purposes; sphygmomanometers; pulse meters; esthetic massage apparatus; massage apparatus; veterinary apparatus and instruments; medical apparatus and instruments; urological apparatus and instruments; orthodontic appliances; nursing appliances; brushes for cleaning body cavities; invalids' hoists; appliances for washing body cavities; corn knives; incontinence sheets; sterile sheets, surgical; surgical drapes; hair prostheses; artificial eyes; artificial breasts; dentures; artificial limbs; artificial jaws; ice bags for medical purposes; toe separators for orthopaedic purposes; surgical bougies; orthodontic rubber bands; X-ray photographs for medical purposes; respirators for artificial respiration; ear trumpets; strait jackets; sex toys; scalpels; tongue scrapers; feeding bottle teats; babies' pacifiers [teats]; receptacles for applying medicines; spirometers [medical apparatus]; vaginal syringes; implantable subcutaneous drug delivery devices; hearing protectors; contraceptives, non-chemical; orthopaedic soles; stents; stethoscopes; operating tables; commode chairs; basins for medical purposes; bed

pans; instrument cases for use by doctors; arch supports for footwear; ear plugs [ear protection devices]; thermal packs for first aid purposes; thermometers for medical purposes; tomographs for medical purposes; trocars; drainage tubes for medical purposes; X-ray tubes for medical purposes; radium tubes for medical purposes; balling guns; protection devices against X-rays, for medical purposes; apparatus for acne treatment; filters for ultraviolet rays, for medical purposes; quad canes for medical purposes; walking frames for disabled persons; cases fitted for medical instruments; stockings for varices; elastic stockings for surgical purposes; splints, surgical; tongue depressors for medical purposes; syringes for injections; syringes for medical purposes; pins for artificial teeth; forceps; castrating pincers; radiology screens for medical purposes; electrodes for medical use; electrocardiographs; brain pacemakers.

12 – Motor buses; motor homes; driverless cars [autonomous cars]; concrete mixing vehicles; motor racing cars; cars; refrigerated vehicles; sports cars; caravans; shock absorbers for automobiles; suspension shock absorbers for vehicles; space vehicles; aircraft; aeronautical apparatus, machines and appliances; air cushion vehicles; hot air balloons; ski carriers for cars; luggage carriers for vehicles; bumpers for automobiles; vehicle bumpers; tires for vehicle wheels; barges; brake shoes for vehicles; tailboard lifts [parts of land vehicles]; armored vehicles; buffers for railway rolling stock; dining cars [carriages]; waggons; carriages [railways]; dining cars; refrigerated wagons [railroad vehicles]; sleeping cars; transmission shafts for land vehicles; bicycles; electric bicycles; valves for vehicle tires [tyres]; automobile hoods; stroller hoods; hoods for vehicles; oars; paddles for canoes; sculls; screws [propellers] for ships; hydroplanes; seaplanes; flanges for railway wheel tires [tyres]; trucks; horns for vehicles; treads for vehicles [tractor type]; doors for vehicles; bicycle motors; motorcycle engines; engines for land vehicles; jet engines for land vehicles; driving motors for land vehicles; screw-propellers; screw-propellers for boats; dirigible balloons [airships]; brake discs for vehicles; telfer railways [cable cars]; dredgers [boats]; trolleys; military drones; civilian drones; adhesive rubber patches for repairing inner tubes; bicycle bells; rearview mirrors; side view mirrors for vehicles; portholes; cars for cable transport installations; inner tubes for pneumatic tires [tyres]; inner tubes for bicycle tires; canoes; hoods for vehicle engines; crankcases for land vehicle components, other than for engines; boats; caissons [vehicles]; bicycle wheels; vehicle wheels; mine cart wheels; casters for trolleys [vehicles] [carts (Am.)]; brake pads for automobiles; hub caps; strollers; side cars; prams; brake linings for vehicles; ships; baskets adapted for bicycles; gear boxes for land vehicles; ship hulls; panniers adapted for bicycles; panniers

adapted for motorcycles; fenders for ships; bands for wheel hubs; wheelchairs; ejector seats for aircraft; caps for vehicle petrol [gas] tanks; boat hooks; automobile bodies; tipping bodies for lorries [trucks]; bodies for vehicles; treads for retreading tires [tyres]; locomotives; masts for boats; golf carts [vehicles]; sprinkling trucks; propulsion mechanisms for land vehicles; mopeds; motor scooters; motorcycles; tyre mousse inserts; fitted footmuffs for pushchairs; fitted footmuffs for prams; freewheels for land vehicles; clutches for land vehicles; repair outfits for inner tubes; air pumps [vehicle accessories]; pumps for bicycle tires; upholstery for vehicles; rims for bicycle wheels; rims for vehicle wheels; windows for vehicles; omnibuses; engine mounts for land vehicles; axles for vehicles; headlight wipers; parachutes; ferry boats; bicycle pedals; ashtrays for automobiles; gearing for land vehicles; carts; head-rests for vehicle seats; bicycle kickstands; vehicle running boards; air bags [safety devices for automobiles]; ski lifts; chairlifts; casings for pneumatic tires [tyres]; sleeping berths for vehicles; pontoons; torque converters for land vehicles; cigar lighters for automobiles; non-skid devices for vehicle tires [tyres]; anti-glare devices for vehicles; anti-theft devices for vehicles; sun-blinds adapted for automobiles; balance weights for vehicle wheels; shock absorbing springs for vehicles; bicycle frames; motorcycle frames; spars for ships; reduction gears for land vehicles; safety belts for vehicle seats; security harness for vehicle seats; vehicle suspension springs; steering wheels for vehicles; rudders; bicycle handlebars; motorcycle handlebars; vehicle joysticks; bicycle cranks; aeroplanes; amphibious airplanes; sleighs [vehicles]; kick sledges; brake segments for vehicles; bicycle saddles; luggage nets for vehicles; dress guards for bicycles; fitted stroller mosquito nets; anti-theft alarms for vehicles; reversing alarms for vehicles; safety seats for children, for vehicles; vehicle seats; bellows for articulated buses; hydraulic circuits for vehicles; mobility scooters; push scooters [vehicles]; snowmobiles; rolling stock for railways; rolling stock for funicular railways; spokes for bicycle wheels; vehicle wheel spokes; spoilers for vehicles; air vehicles; vehicles for locomotion by land, air, water or rail; ambulances; autonomous underwater vehicles for seabed inspections; water vehicles; remotely operated vehicles for underwater inspections; remote control vehicles, other than toys; electric vehicles; tricycles; delivery tricycles; inclined ways for boats; windscreens; windshield wipers; motorcycle kickstands; hubs for bicycle wheels; hubs for vehicle wheels; bags adapted for pushchairs; saddlebags adapted for bicycles; railway couplings; trailer hitches for vehicles; couplings for land vehicles; wheelbarrows; handling carts; two-wheeled trolleys; shopping trolleys [carts (Am.)]; hose carts; bogies for railway cars; casting carriages; tilting-carts; forklift trucks; cleaning trolleys; bicycle brakes; brakes

for vehicles; torsion bars for vehicles; tractors; tractors; transmissions for land vehicles; military vehicles for transport; aerial conveyors; trailers [vehicles]; funnels for ships; funnels for locomotives; cleats [nautical]; turbines for land vehicles; direction indicators for bicycles; direction signals for vehicles; rowlocks; disengaging gear for boats; steering gears for ships; cable transport apparatus and installations; spoke clips for wheels; tipping apparatus, parts of trucks and waggons; funiculars; vans [vehicles]; automobile chains; bicycle chains; motorcycle chains; driving chains for land vehicles; anti-skid chains; transmission chains for land vehicles; undercarriages for vehicles; stroller covers; spare wheel covers; covers for vehicle steering wheels; saddle covers for bicycles; saddle covers for motorcycles; seat covers for vehicles; vehicle covers [shaped]; automobile chassis; vehicle chassis; connecting rods for land vehicles, other than parts of motors and engines; axle journals; gears for bicycles; tubeless tires for bicycles; bicycle tyres; automobile tires [tyres]; pneumatic tires; solid tires for vehicle wheels; spikes for tires; davits for boats; launches; timbers [frames] for ships; mudguards; bicycle mudguards; motors, electric, for land vehicles; yachts.

13 – Explosives; pyrophoric substances; lead shot for hunting; Bengal lights; firecrackers; air pistols [weapons]; shoulder straps for weapons; rocket launchers; signal rocket flares; fog signals, explosive; sprays for personal defense purposes; pyrotechnic products; fireworks; fuses for explosives; detonating fuses for explosives.

14 – Amulets [jewelry]; anchors [clock- and watchmaking]; barrels [clock- and watchmaking]; bracelets made of embroidered textile [jewellery]; watch bands; bracelets [jewelry]; charms for key rings; jewellery charms; brooches [jewelry]; alarm clocks; ornamental pins; tie pins; pins [jewelry]; beads for making jewelry; pearls made of ambroid [pressed amber]; busts of precious metal; jewelry rolls; jet, unwrought or semi-wrought; jewelry findings; key rings [split rings with trinket or decorative fob]; pearls [jewelry]; copper tokens; tie clips; cuff links; clasps for jewelry; badges of precious metal; gold, unwrought or beaten; cloisonné jewelry; works of art of precious metal; jewelry; ivory jewelry; jewelry of yellow amber; precious stones; semi-precious stones; spun silver [silver wire]; necklaces [jewelry]; rings [jewelry]; split rings of precious metal for keys; boxes of precious metal; presentation boxes for jewelry; watch cases [parts of watches]; pendulums [clock- and watchmaking]; medals; locket [jewelry]; precious metals, unwrought or semi-wrought; movements for clocks and watches; clockworks; misbaha [prayer beads]; coins; gold thread [jewelry]; threads of precious metal [jewelry]; silver thread [jewelry]; chronometric instruments; watch springs; stopwatches; earrings; alloys of precious



metal; statues of precious metal; figurines [statuettes] of precious metal; watch glasses; paste jewelry [costume jewelry]; watch hands; clock hands; ornaments of jet; shoe jewelry; hat jewelry; presentation boxes for watches; chronographs [watches]; chronometers; chronoscopes; chains [jewelry]; watch chains; dials [clock- and watchmaking]; wristwatches; clocks; watches; sundials; clocks and watches, electric; rosaries; jewelry boxes.

16 – Fountain pens; aquarelles; albums; almanacs; document laminators for office use; mimeograph apparatus and machines; atlases; posters; banknotes; banners of paper; paper bows; table linen of paper; tickets; forms, printed; announcement cards [stationery]; note books; drawing pads; pads [stationery]; loose-leaf binders; wristbands for the retention of writing instruments; pamphlets; booklets; paper; paper sheets [stationery]; waxed paper; paper for recording machines; paper for radiograms; electrocardiograph paper; drawer liners of paper, perfumed or not; wood pulp paper; carbon paper; copying paper [stationery]; parchment paper; writing paper; rice paper; luminous paper; Xuan paper for Chinese painting and calligraphy; toilet paper; wrapping paper; filter paper; blotters; newsletters; rollers for typewriters; house painters' rollers; composing sticks; modelling wax, not for dental purposes; signboards of paper or cardboard; sewing patterns; bunting of paper; newspapers; electrotypes; hectographs; modelling clay; polymer modelling clay; terrestrial globes; drawing sets; engravings; slate pencils; pencil leads; document holders [stationery]; pencil holders; chalk holders; holders for checkbooks [cheque books]; holders for stamps [seals]; page holders; diagrams; table runners of paper; engraving plates; writing slates; blackboards; galley racks [printing]; drawing boards; advertisement boards of paper or cardboard; duplicators; punches [office requisites]; cream containers of paper; magazines [periodicals]; money clips; tags for index cards; pen clips; book-markers; etching needles; tracing needles for drawing purposes; periodicals; printed publications; paper shredders for office use; graphic representations; credit card imprinters, non-electric; graining combs; drawing instruments; calendars; tracing paper; tracing cloth; tracing patterns; gums [adhesives] for stationery or household purposes; lithographic stones; ink stones [ink reservoirs]; pencils; pencil lead holders; charcoal pencils; pictures; transfers [decalcomanias]; paintings [pictures], framed or unframed; cardboard; wood pulp board [stationery]; hat boxes of cardboard; files [office requisites]; cards; index cards [stationery]; geographical maps; paper tapes and cards for the recordal of computer programmes; trading cards, other than for games; perforated cards for Jacquard looms; catalogues; spools for inking ribbons; covers of paper for flower pots; paintbrushes; painters' brushes; writing brushes; typewriter keys; glue for stationery or house-

hold purposes; gluten [glue] for stationery or household purposes; isinglass for stationery or household purposes; starch paste [adhesive] for stationery or household purposes; printing blocks; books; manifolds [stationery]; comic books; drawing pins; cigar bands; envelopes [stationery]; boxes of paper or cardboard; cases for stamps [seals]; paint boxes [articles for use in school]; correcting fluids [office requisites]; printed coupons; stencils [stationery]; French curves; paper ribbons; typewriter ribbons; adhesive bands for stationery or household purposes; gummed tape [stationery]; correcting tapes [office requisites]; inking ribbons; inking ribbons for computer printers; adhesive tapes for stationery or household purposes; self-adhesive tapes for stationery or household purposes; square rulers for drawing; drawing rulers; flyers; absorbent sheets of paper or plastic for foodstuff packaging; humidity control sheets of paper or plastic for foodstuff packaging; viscose sheets for wrapping; sheets of reclaimed cellulose for wrapping; plastic bubble packs for wrapping or packaging; steel letters; type [numerals and letters]; lithographs; paint trays; architects' models; postage stamps; plastics for modelling; graphic prints; modelling materials; teaching materials [except apparatus]; sealing compounds for stationery purposes; adhesives [glues] for stationery or household purposes; stuffing of paper or cardboard; book-binding material; packaging material made of starches; packing [cushioning, stuffing] materials of paper or cardboard; filtering materials [paper]; addressing machines; pencil sharpening machines, electric or non-electric; bookbinding apparatus and machines [office equipment]; typewriters, electric or non-electric; folders [stationery]; franking machines for office use; chalk for lithography; writing chalk; tailors' chalk; marking chalk; spray chalk; garbage bags of paper or of plastics; bags [envelopes, pouches] of paper or plastics, for packaging; plastic bags for pet waste disposal; painters' easels; hand-rests for painters; printing sets, portable [office requisites]; bibs of paper; stickers [stationery]; finger-stalls [office requisites]; writing cases [stationery]; cords for bookbinding; paper knives [cutters] [office requisites]; printed sheet music; numbering apparatus; bottle envelopes of paper or cardboard; sealing wafers; passport holders; covers [stationery]; plastic cling film, extensible, for palletization; embroidery designs [patterns]; handwriting specimens for copying; oleographs; musical greeting cards; greeting cards; postcards; etchings; conical paper bags; bags for microwave cooking; palettes for painters; ink sticks; pantographs [drawing instruments]; folders for papers; papier mâché; pastels [crayons]; modelling paste; pen cases; pen wipers; office perforators; pens [office requisites]; nibs of gold; nibs; steel pens; drawing pens; song books; sealing stamps; seals [stamps]; clipboards; address plates for addressing machines; handkerchiefs of paper; plastic film

for wrapping; desk mats; letter trays; trays for sorting and counting money; coasters of paper; bookends; stamp stands; mats for beer glasses; stands for pens and pencils; photograph stands; obliterating stamps; inking pads; stamp pads; binding strips [bookbinding]; towels of paper; inking sheets for document reproducing machines; inking sheets for duplicators; bookbinding cloth; gummed cloth for stationery purposes; printers' blankets, not of textile; portraits; paperweights; writing cases [sets]; inkstands; office requisites, except furniture; writing materials; writing instruments; drawing materials; school supplies [stationery]; adhesive tape dispensers [office requisites]; hand labelling appliances; printed matter; lithographic works of art; prospectuses; printed timetables; ledgers [books]; printers' galleys; indexes; rubber erasers; elastic bands for offices; T-squares for drawing; graphic reproductions; marking pens [stationery]; penholders; tissues of paper for removing make-up; face towels of paper; table napkins of paper; place mats of paper; tablecloths of paper; paper clasps; document files [stationery]; scrapers [erasers] for offices; paper-clips; staples for offices; erasing products; biological samples for use in microscopy [teaching materials]; histological sections for teaching purposes; steatite [tailor's chalk]; writing board erasers; composing frames [printing]; sealing wax; arithmetical tables; placards of paper or cardboard; writing or drawing books; fabrics for bookbinding; stationery; pencil sharpeners, electric or non-electric; transparencies [stationery]; stencil plates; cardboard tubes; Indian inks; moisteners for gummed surfaces [office requisites]; moisteners [office requisites]; squares for drawing; chart pointers, non-electronic; bottle wrappers of paper or cardboard; envelope sealing machines for offices; vignetting apparatus; apparatus for mounting photographs; stapling presses [office requisites]; manuals [handbooks]; figurines [statuettes] of papier mâché; paper coffee filters; flags of paper; silver paper; molds for modelling clays [artists' materials]; photo-engravings; photographs [printed]; stencil cases; canvas for painting; chromolithographs [chromos]; compasses for drawing; numbers [type]; artists' watercolor saucers; ink; correcting ink [heliography]; inkwells; blueprints; stencils; erasing shields; balls for ball-point pens; cabinets for stationery [office requisites]; printing type; address stamps; stamps [seals]; shields [paper seals]; prints [engravings]; labels of paper or cardboard.

18 – Mountaineering sticks; slings for carrying infants; luggage tags; pocket wallets; saddlecloths for horses; business card cases; reins; reins for guiding children; sling bags for carrying infants; harness fittings; parts of rubber for stirrups; chamois leather, other than for cleaning purposes; umbrellas; parasols; saddlery; frames for umbrellas or parasols; handbag frames; card cases [notecases]; cases of leather or leatherboard; valves of leather; whips;

imitation leather; leather, unworked or semi-worked; leatherboard; casings, of leather, for springs; umbrella rings; hat boxes of leather; boxes of leather or leatherboard; boxes of vulcanised fibre; purses; chain mesh purses; fastenings for saddles; butts [parts of hides]; saddle trees; bags [envelopes, pouches] of leather, for packaging; moleskin [imitation of leather]; travelling sets [leatherware]; muzzles; halters; vanity cases, not fitted; leather thread; furniture coverings of leather; clothing for pets; covers for animals; trimmings of leather for furniture; collars for animals; music cases; cat o' nine tails; leather leashes; pads for horse saddles; horseshoes; girths of leather; horse blankets; garment bags for travel; shoulder belts [straps] of leather; briefcases; traces [harness]; fur; randsels [Japanese school satchels]; haversacks; leather straps; harness straps; straps for skates; straps of leather [saddlery]; chin straps, of leather; stirrup leathers; grips for holding shopping bags; umbrella handles; walking stick handles; suitcase handles; rucksacks; travelling bags; riding saddles; net bags for shopping; umbrella or parasol ribs; stirrups; bags; bags for climbers; tool bags, empty; handbags; pouch baby carriers; beach bags; saddlebags; bags for sports; bags for campers; shopping bags; wheeled shopping bags; school satchels; travelling trunks; nose bags [feed bags]; bridoons; walking sticks; umbrella sticks; walking stick seats; bits for animals [harness]; bridles [harness]; harness for animals; key cases; suitcases; suitcases with wheels; valises; attaché cases; covers for horse saddles; umbrella covers; carried skins; animal skins; cattle skins; leather laces; labels of leather; game bags [hunting accessories].

20 – Picture frame brackets; bumper guards for cots, other than bed linen; reels, not of metal, non-mechanical, for flexible hoses; pulleys of plastics for blinds; bolts, not of metal; casks of wood for decanting wine; casks, not of metal; barrels, not of metal; identification bracelets, not of metal; sideboards; busts of wood, wax, plaster or plastic; costume stands; bolsters; fans for personal use, non-electric; work benches; vice benches [furniture]; valet stands; coat hangers; coatstands; shoulder poles [yokes]; screws, not of metal; display stands; newspaper display stands; jewelry organizer displays; showcases [furniture]; collars, not of metal, for fastening pipes; signboards of wood or plastics; loading gauge rods, not of metal, for railway waggons [wagons]; comb foundations for beehives; nuts, not of metal; covers for clothing [wardrobe]; shoe pegs, not of metal; nesting boxes; doors for furniture; curtain holders, not of textile material; divans; kennels for household pets; birdhouses; keyboards for hanging keys; display boards; plugs [dowels], not of metal; troughs, not of metal, for mixing mortar; packaging containers of plastic; flower-stands [furniture]; curtain tie-backs; clips, not of metal, for cables and pipes; binding screws, not of metal, for cables; clips of

plastic for sealing bags; rivets, not of metal; imitation tortoiseshell; locks, not of metal, for vehicles; locks, other than electric, not of metal; bead curtains for decoration; door bolts, not of metal; bottle closures, not of metal; closures, not of metal, for containers; latches, not of metal; mirrors [looking glasses]; hand-held mirrors [toilet mirrors]; bamboo; scratching posts for cats; animal claws; animal hooves; coral; meerscham; whalebone, unworked or semi-worked; stag antlers; tortoiseshell; shells; horn, unworked or semi-worked; animal horns; rattan; ivory, unworked or semi-worked; corozo; plaited straw, except matting; wickerwork; hampers [baskets] for the transport of items; works of art of wood, wax, plaster or plastic; cabinet work; settees; jerrycans, not of metal; curtain rods; index cabinets [furniture]; reels of wood for yarn, silk, cord; staves of wood; plastic key cards, not encoded and not magnetic; valves, not of metal, other than parts of machines; plastic keys; mats for infant playpens; saw horses; furniture casters, not of metal; chopping blocks [tables]; wind chimes [decoration]; door bells, not of metal, non-electric; bottle caps, not of metal; cradles; tent pegs, not of metal; curtain rings; split rings, not of metal, for keys; chests of drawers; console tables; containers, not of metal [storage, transport]; floating containers, not of metal; lecterns; dog kennels; bakers' bread baskets; baskets, not of metal; moses baskets; bottle casings of wood; tool boxes, not of metal, empty; taps, not of metal, for casks; armchairs; hairdressers' chairs; deck chairs; beds; cots for babies; hospital beds; edgings of plastic for furniture; brackets, not of metal, for furniture; screw tops, not of metal, for bottles; table tops; sash fasteners, not of metal, for windows; hooks, not of metal, for clothes rails; curtain hooks; clothes hooks, not of metal; bag hangers, not of metal; nesting boxes for household pets; beds for household pets; ladders of wood or plastics; playpens for babies; mannequins; mattresses; air mattresses, not for medical purposes; hydrostatic [water] beds, not for medical purposes; sleeping mats; furniture of metal; inflatable furniture; office furniture; school furniture; mobiles [decoration]; door knockers, not of metal; curtain rails; legs for furniture; feet for furniture; house numbers, not of metal, non-luminous; barrel hoops, not of metal; furniture; door stops, not of metal or rubber; window stops, not of metal or rubber; moldings [mouldings] for picture frames; bed bases; furniture partitions of wood; fre-standing partitions [furniture]; mother-of-pearl, unworked or semi-worked; mirror tiles; ambroid plates; registration plates, not of metal; identity plates, not of metal; handling pallets, not of metal; head-rests [furniture]; trays, not of metal; stakes, not of metal, for plants or trees; magazine racks; book rests [furniture]; stands for calculating machines; flower-pot pedestals; trestles [furniture]; baby changing mats; pet cushions; pillows; cushions; air cushions, not for

medical purposes; air pillows, not for medical purposes; removable mats or covers for sinks; library shelves; shelves for file cabinets; furniture shelves; shelves for storage; racks [furniture]; wood ribbon; straw edgings; towel stands [furniture]; hat stands; bathtub grab bars, not of metal; cask stands, not of metal; inflatable publicity objects; counters [tables]; bedding, except linen; corks for bottles; corks; stoppers, not of metal; stair rods; standing desks; embroidery frames; dispensers for dog waste bags, fixed, not of metal; towel dispensers, fixed, not of metal; picture frames; sections of wood for beehives; tanks, not of metal nor of masonry; fodder racks; curtain rollers; door handles, not of metal; fishing baskets; writing desks; seats of metal; benches [furniture]; vats, not of metal; honeycombs; sofas; bungs, not of metal; statues of wood, wax, plaster or plastic; figurines [statuettes] of wood, wax, plaster or plastic; shelving units; umbrella stands; gun racks; carts for computers [furniture]; dressing tables; washstands [furniture]; tables; drafting tables; massage tables; tables of metal; wall-mounted baby changing platforms; desks; tea carts; dinner wagons [furniture]; steps [ladders], not of metal; step stools, not of metal; high chairs for babies; chairs [seats]; chests, not of metal; placards of wood or plastics; stools; footstools; crates; trolleys [furniture]; straw plaits; straw mattresses; decorations of plastic for foodstuffs; beehives; door fasteners, not of metal; window fasteners, not of metal; winding spools, not of metal, non-mechanical, for flexible hoses; door fittings, not of metal; furniture fittings, not of metal; infant walkers; window fittings, not of metal; garment covers [storage]; stuffed animals; hinges, not of metal; chaise longues; poles, not of metal; screens [furniture]; filing cabinets; medicine cabinets; plate racks; meat safes; bookcases; wardrobes; cupboards; shoe dowels, not of metal; bamboo curtains; paper blinds; slatted indoor blinds; woven timber blinds [furniture]; indoor window blinds [shades] [furniture]; interior textile window blinds; screens for fireplaces [furniture]; labels of plastic; yellow amber; lockers; chests for toys; tool chests, not of metal, empty; boxes of wood or plastic; letter boxes, not of metal or masonry; bottle racks.

21 – Pressure cookers, non-electric; indoor aquaria; wine aerators; buckets; cookie jars; candle jars [holders]; china ornaments; dishes; paper plates; vegetable dishes; saucers; mugs; candy boxes; bottles; busts of porcelain, ceramic, earthenware or glass; vases; fruit cups; bird baths; baby baths, portable; plungers for clearing blocked drains; waffle irons, non-electric; coolers [ice pails]; mop wringer buckets; buckets made of woven fabrics; whisks, non-electric, for household purposes; cooking skewers of metal; towel rails and rings; clothing stretchers; hair for brushes; birdcages; funnels; signboards of porcelain or glass; candle extinguishers; heads for electric toothbrushes; flower pots; chamber pots; glue-

pots; cruets; decanters; large-toothed combs for the hair; combs for animals; tea cosies; abrasive sponges for scrubbing the skin; make-up sponges; sponges for household purposes; toilet sponges; sponge holders; toothpick holders; soap holders; table napkin holders; holders for flowers and plants [flower arranging]; shaving brush stands; toilet paper holders; soap dispensers; toilet paper dispensers; plug-in diffusers for mosquito repellents; ironing boards; cutting boards for the kitchen; bread boards; washing boards; crushers for kitchen use, non-electric; strainers for household purposes; smoke absorbers for household purposes; containers for household or kitchen use; kitchen containers; glass jars [carboys]; heat-insulated containers; glass flasks [containers]; frying pans; closures for pot lids; chamois leather for cleaning; toothpicks; ceramics for household purposes; majolica; works of art of porcelain, ceramic, earthenware or glass; brush goods; kitchen grinders, non-electric; cleaning instruments, hand-operated; cabarets [trays]; stew-pans; covers, not of paper, for flower pots; shaving brushes; make-up brushes; cages for household pets; baking mats; ladles for serving wine; polishing leather; hot pots, not electrically heated; glass bulbs [receptacles]; shoe trees [stretchers]; napkin rings; poultry rings; rings for birds; coin banks; piggy banks; bread baskets for household purposes; baskets for household purposes; waste paper baskets; feeding troughs; lunch boxes; tea caddies; washtubs; earthenware saucepans; mess-tins; cauldrons; coffee percolators, non-electric; coffeepots, non-electric; coffee grinders, hand-operated; beer mugs; tankards; rat traps; aquarium hoods; dish covers; buttonhooks; reusable ice cubes; pitchers; perfume burners; watering cans; fly traps; insect traps; ice cream scoops; mixing spoons [kitchen utensils]; basting spoons [cooking utensils]; pie servers; spatulas for kitchen use; litter boxes for pets; butter dishes; material for brush-making; polishing materials for making shiny, except preparations, paper and stone; tablemats, not of paper or textile; noodle machines, hand-operated; lint removers, electric or non-electric; polishing apparatus and machines, for household purposes, non-electric; pepper mills, hand-operated; mills for household purposes, hand-operated; feather-dusters; brooms; isothermic bags; confectioners' decorating bags [pastry bags]; bowls [basins]; mosaics of glass, not for building; saucepan scourers of metal; soap boxes; mouse traps; cooking pot sets; nozzles for watering cans; pouring spouts; nozzles for watering hose; fitted picnic baskets, including dishes; toilet cases; floss for dental purposes; fiberglass thread, not for textile use; cookie [biscuit] cutters; pastry cutters; sprinklers; syringes for watering flowers and plants; cotton waste for cleaning; wool waste for cleaning; cleaning tow; cold packs for chilling food and beverages; chopsticks; cocktail stirrers; food steamers, non-electric; pepper pots; oven mitts; gloves for

household purposes; car washing mitts; polishing gloves; gardening gloves; pestles for kitchen use; plates to prevent milk boiling over; dripping pans; trays for household purposes; trays of paper, for household purposes; lazy susans; heaters for feeding bottles, non-electric; candelabra [candlesticks]; trivets [table utensils]; coasters, not of paper or textile; grill supports; menu card holders; knife rests for the table; flat-iron stands; egg cups; abrasive pads for kitchen purposes; scouring pads; drinking troughs; serving ladles; powdered glass for decoration; pottery; pots; cooking pots; painted glassware; tableware, other than knives, forks and spoons; porcelain ware; earthenware; crystal [glassware]; cosmetic utensils; toilet utensils; trouser presses; tortilla presses, non-electric [kitchen utensils]; deodorising apparatus for personal use; cruet sets for oil and vinegar; make-up removing appliances; spice sets; apparatus for wax-polishing, non-electric; bottle openers, electric and non-electric; glove stretchers; boot jacks; crumb trays; tie presses; potholders; clothes-pegs; glass stoppers; powder compacts; perfume vaporizers; powder puffs; dusting apparatus, non-electric; foam toe separators for use in pedicures; combs; electric combs; grills [cooking utensils]; sifters [household utensils]; drinking horns; shoe horns; candle rings; broom handles; salad bowls; place mats, not of paper or textile; sugar bowls; beaters, non-electric; egg separators, non-electric, for household purposes; coffee services [tableware]; liqueur sets; services [dishes]; tea services [tableware]; sieves [household utensils]; cinder sifters [household utensils]; tea strainers; pipettes [wine-tasters]; siphon bottles for carbonated water; rolling pins, domestic; steel wool for cleaning; currycombs; blenders, non-electric, for household purposes; scoops for household purposes; fruit presses, non-electric, for household purposes; drinking straws; salt cellars; drinking vessels; vessels of metal for making ices and iced drinks; refrigerating bottles; bulb basters; cups of paper or plastic; drinking glasses; glasses [receptacles]; statues of porcelain, ceramic, earthenware or glass; figurines [statuettes] of porcelain, ceramic, earthenware or glass; glass for vehicle windows [semi-finished product]; glass wool, other than for insulation; fiberglass, other than for insulation or textile use; plate glass [raw material]; opal glass; glass, unworked or semi-worked, except building glass; glass incorporating fine electrical conductors; enamelled glass, not for building; mortars for kitchen use; portable cool boxes, non-electric; soup bowls; drying racks for laundry; basins [receptacles]; table plates; disposable table plates; graters for kitchen use; insulating flasks; indoor terrariums [plant cultivation]; indoor terrariums [vivariums]; cloth for washing floors; polishing cloths; cloths for cleaning; dusting cloths [rags]; furniture dusters; urns; aerosol dispensers, not for medical purposes; wax-polishing appliances, non-electric, for shoes; water apparatus for cleaning

teeth and gums; electric devices for attracting and killing insects; watering devices; utensils for household purposes; kitchen utensils; cooking utensils, non-electric; coffee filters, non-electric; flasks; hip flasks; drinking bottles for sports; cake molds [moulds]; ice cube molds [moulds]; cookery molds [moulds]; molds [kitchen utensils]; deep fryers, non-electric; comb cases; bread bins; fly swatters; tea-pots; kettles, non-electric; cups; garlic presses [kitchen utensils]; ironing board covers, shaped; tea infusers; glass bowls; mops; mop wringers; cocktail shakers; cosmetic spatulas; corkscrews, electric and non-electric; animal bristles [brushware]; brushes; dishwashing brushes; brushes for cleaning tanks and containers; scrubbing brushes; toothbrushes; toothbrushes, electric; basting brushes; carpet sweepers; brushes for footwear; tar-brushes, long handled; toilet brushes; electric brushes, except parts of machines; eyebrow brushes; nail brushes; eyelash brushes; nutcrackers; ice tongs; salad tongs; sugar tongs; decanter tags; nest eggs, artificial; boxes for dispensing paper towels; dustbins; window-boxes; boxes of glass.

22 – String; twine made of paper; packing string; tarpaulins; wadding for padding and stuffing upholstery; wadding for filtering; ropes; whipcord; packing rope; seaweed for stuffing; carbon fibers [fibres] for textile use; esparto grass; coconut fiber [fibre]; plastic fibers [fibres] for textile use; ramie fibre; textile fibers [fibres]; horsehair; hammocks; jute; wax ends; ropes, not of metal; kapok; cocoons; raw linen [flax]; strips for tying-up vines; ladder tapes for Venetian blinds; wrapping or binding bands, not of metal; rope ladders; linters; liber; padding materials, not of rubber, plastics, paper or cardboard; packing [cushioning, stuffing] materials, not of rubber, plastics, paper or cardboard; sacks for the transport and storage of materials in bulk; bags [envelopes, pouches] of textile, for packaging; mail bags; twine for nets; binding thread, not of metal, for agricultural purposes; thread, not of metal, for wrapping or binding; braces, not of metal, for handling loads; bindings, not of metal; sawdust; straw wrappers for bottles; tow; cotton tow; silk flock; tents; sails for ski sailing; sails; canvas for sails; hemp; feathers for stuffing upholstery; feathers for bedding; purse seines; animal hair; fibrous gaskets for ships; eiderdown; down [feathers]; raffia; straps, not of metal, for handling loads; hemp bands; fleece wool; net pens for fish farming; nets; snares [nets]; nets for camouflage; fishing nets; animal feeding nets; sisal; straw for stuffing upholstery; sheaf-binding yarns; outdoor blinds of textile; vitreous silica fibers [fibres] for textile use; glass fibers [fibres] for textile use; slings, not of metal, for handling loads; wood shavings; bags for washing hosiery; raw fibrous textile; awnings of synthetic materials; awnings of textile; network; grasses for upholstering; car towing ropes; cables, not of metal; cotton waste [flock] for

padding and stuffing; schappe [raw silk waste]; wool flock; raw cotton; vehicle covers, not fitted; covers for camouflage; raw silk; carded wool; camel hair; flock [stuffing]; upholstery wool [stuffing]; wood wool; combed wool; raw or treated wool; shorn wool; cords for hanging pictures; sash cords; pig bristles.

23 – Thread of metal for embroidery; thread; embroidery thread and yarn; jute thread and yarn; coir thread and yarn; rayon thread and yarn; threads of plastic materials for textile use; fiberglass thread for textile use; linen thread and yarn; hemp thread and yarn; rubber thread for textile use; cotton thread and yarn; sewing thread and yarn; woollen thread and yarn; darning thread and yarn; elastic thread and yarn for textile use; spun thread and yarn; spun cotton; spun silk; spun wool; chenille yarn.

24 – Frieze [cloth]; banners of textile or plastic; velvet; household linen; diapered linen; bath linen, except clothing; bed linen; table linen, not of paper; buckram; fustian; sleeping bag liners; felt; bunting of textile or plastic; gauze [cloth]; damask; jersey [fabric]; table runners of textile; drugget; shower curtains of textile or plastic; curtains of textile or plastic; net curtains; zephyr [cloth]; canvas for tapestry or embroidery; bolting cloth; baby buntings; crepon; crepe [fabric]; furniture coverings of textile; fabrics for textile use; filtering materials of textile; wall hangings of textile; non-woven textile fabrics; plastic material [substitute for fabrics]; textile material; tablemats of textile; sleeping bags; sleeping bags for babies; moleskin [fabric]; pillowcases; mattress covers; bed blankets; blankets for household pets; brocades; diaper changing cloths for babies; handkerchiefs of textile; travelling rugs [lap robes]; coasters of textile; hat linings, of textile, in the piece; linings [textile]; curtain holders of textile material; bed covers; bed covers of paper; furniture coverings of plastic; towels of textile; cloth; hemp cloth; gummed cloth, other than for stationery purposes; printers' blankets of textile; door curtains; sheets [textile]; eiderdowns [down coverlets]; bath mitts; shrouds; glass cloths [towels]; cloths for removing make-up; face towels of textile; place mats of textile; table napkins of textile; mosquito nets; calico; tablecloths, not of paper; oilcloth for use as tablecloths; billiard cloth; taffeta [cloth]; ticks [mattress covers]; tick [linen]; fabric; lingerie fabric; fabric, impervious to gases, for aeronautical balloons; jute fabric; fabric for footwear; ramie fabric; esparto fabric; rayon fabric; fiberglass fabrics for textile use; fabric of imitation animal skins; adhesive fabric for application by heat; linen cloth; upholstery fabrics; hemp fabric; lining fabric for footwear; chenille fabric; printed calico cloth; traced cloth for embroidery; knitted fabric; cotton fabrics; silk fabrics for printing patterns; woollen cloth; elastic woven material; haircloth [sackcloth]; cheese cloth; marabouts

[cloth]; tulle; flags of textile or plastic; flannel [fabric]; trellis [cloth]; covers for cushions; fitted toilet lid covers of fabric; covers [loose] for furniture; pillow shams; chevots [cloth]; silk [cloth]; labels of textile.

25 – Bandanas [neckerchiefs]; underwear; sweat-absorbent underwear; berets; overalls; boas [necklets]; teddies [underclothing]; boxer shorts; ankle boots; boots for sports; ski boots; breeches for wear; trousers; valenki [felted boots]; veils [clothing]; gabardines [clothing]; galoshes; neckties; ascots; leggings [leg warmers]; gaiters; jerseys [clothing]; vests; sports jerseys; hosiery; heels; hoods [clothing]; hat frames [skeletons]; pockets for clothing; neck scarfs [mufflers]; kimonos; visors [headwear]; cap peaks; tights; slips [underclothing]; wet suits for water-skiing; combinations [clothing]; suits; bathing suits; masquerade costumes; beach clothes; leotards; stuff jackets [clothing]; jackets [clothing]; leggings [trousers]; camisoles; sports singlets; cuffs; short-sleeve shirts; mantillas; coats; sleep masks; furs [clothing]; mittens; footmuffs, not electrically heated; muffs [clothing]; bibs, not of paper; fur stoles; hairdressing capes; ear muffs [clothing]; socks; footwear; beach shoes; sports shoes; clothing; paper clothing; outer-clothing; ready-made clothing; motorists' clothing; cyclists' clothing; clothing for gymnastics; clothing of imitations of leather; clothing of leather; waterproof clothing; uniforms; overcoats; panties; parkas; pelerines; ski gloves; gloves [clothing]; pajamas (Am.); bathing trunks; scarfs; pocket squares; dresses; headbands [clothing]; garters; ready-made linings [parts of clothing]; braces for clothing [suspenders]; half-boots; ponchos; girdles; money belts [clothing]; belts [clothing]; layettes [clothing]; non-slipping devices for footwear; shirts; sandals; bath sandals; boots; jumper dresses; saris; sweaters; inner soles; bath slippers; knitwear [clothing]; underpants; shoes; gymnastic shoes; slippers; headgear for wear; aprons [clothing]; judo uniforms; karate uniforms; tee-shirts; dressing gowns; bath robes; stockings; shawls; paper hats [clothing]; caps [headwear]; shower caps; bathing caps; sashes for wear; hats; babies' pants [underwear]; trouser straps; pelisses; skirts; petticoats.

26 – Appliqués [haberdashery]; fringes; mica spangles; shoe eyelets; false beards; charms, other than for jewellery, key rings or key chains; brooches [clothing accessories]; pins, other than jewellery [jewelry (Am.)]; entomological pins; beads, other than for making jewelry; wreaths of artificial flowers; false hair; lace for edgings; human hair; artificial garlands; darning lasts; expanding bands for holding sleeves; frills [lacework]; trouser clips for cyclists; bobby pins; hair barrettes; heat adhesive patches for repairing textile articles; blouse fasteners; shoe fasteners; fastenings for clothing; fastenings for suspenders; belt clasps; hook and pile

fastening tapes; zippers; zippers for bags; badges for wear, not of precious metal; competitors' numbers; needles; embroidery needles; needles for wool combing machines; binding needles; sewing needles; darning needles; boxes for needles; lace trimmings; embroidery; gold embroidery; silver embroidery; haberdashery, except thread; decorative articles for the hair; heat adhesive patches for decoration of textile articles [haberdashery]; edgings for clothing; braids; bobbins for retaining embroidery floss or wool [not parts of machines]; tassels [haberdashery]; snap fasteners; sewing boxes; tresses of hair; false hems; hooks [haberdashery]; crochet needles; rug hooks; hooks for corsets; shoe hooks; ribbons [haberdashery]; prize ribbons; elastic ribbons; letters for marking linen; numerals for marking linen; numerals or letters for marking linen; tinsels [trimmings for clothing]; sewing kits; toupees; sewing thimbles; needle-threaders; skirt flounces; bows for the hair; spangles for clothing; hair curling papers; wigs; feathers [clothing accessories]; birds' feathers [clothing accessories]; ostrich feathers [clothing accessories]; eyelets for clothing; picot [lace]; whalebones for corsets; hair bands; brassards; tapes for curtain headings; shoulder pads for clothing; pin cushions; needle cushions; top-knots [pompoms]; hair curlers, other than hand implements; shoe buckles; buckles [clothing accessories]; buttons; ornamental novelty badges [buttons]; artificial plants; rosettes [haberdashery]; frills for clothing; hair nets; chenille [pasementerie]; knitting needles; cords for rimming, for clothing; shoe trimmings; trimmings for clothing; hat trimmings; false moustaches; festoons [embroidery]; artificial fruit; needle cases; artificial flowers; shuttles for making fishing nets; hair coloring caps; bodkins; hair extensions; shoe laces; cords for clothing; woollen laces; hair pins; hair curling pins; collar supports.

27 – Artificial turf; yoga mats; floor mats, fire resistant, for fireplaces and barbecues; carpets; decorative wall hangings, not of textile; carpets for automobiles; bath mats; non-slip mats; linoleum; mats; gymnasium mats; wallpaper; textile wallpaper; carpet underlay; vinyl floor coverings; mats of woven rope for ski slopes; floor coverings; door mats; reed mats.

28 – Arcade video game machines; video game machines; gaming machines for gambling; amusement machines, automatic and coin-operated; toy vehicles; swimming pools [play articles]; trampolines; novelties for parties, dances [party favors, favours]; scratch cards for playing lottery games; starting blocks for sports; bodyboards; skating boots with skates attached; dolls' feeding bottles; tricycles for infants [toys]; stationary exercise bicycles; creels [fishing traps]; shuttlecocks; spinning tops [toys]; dumb-bells; gyroscopes and flight stabilizers for model aircraft; jigsaw puzzles; clay pigeons [tar-

gets]; punching bags; bite sensors [fishing tackle]; hang gliders; joysticks for video games; flying discs [toys]; discs for sports; dolls' houses; dominoes; swimming kick boards; paddleboards; surfboards; spring boards [sports articles]; skateboards; sailboards; chessboards; checkerboards; drones [toys]; darts; Christmas trees of synthetic material; cups for dice; swimming jackets; ascenders [mountaineering equipment]; kites; needles for pumps for inflating balls for games; toys; toys for pets; stuffed toys; plush toys; mobiles [toys]; practical jokes [novelties]; games; parlor games; building games; board games; ring games; kaleidoscopes; bladders of balls for games; rosin used by athletes; edges of skis; bingo cards; playing cards; fairground ride apparatus; reels for fishing; rocking horses; swings; skittles; skittles [games]; billiard cues; golf clubs; hockey sticks; baby gyms; seal skins [coverings for skis]; bells for Christmas trees; dolls' rooms; controllers for game consoles; controllers for toys; confetti; explosive bonbons [Christmas crackers]; ice skates; roller skates; in-line roller skates; dice; paintball guns [sports apparatus]; ski bindings; dolls' beds; roulette wheels; fish hooks; building blocks [toys]; dolls; flippers for swimming; fishing lines; gut for fishing; bows for archery; skis; waterskis; surf skis; mah-jong; hunting game calls; puppets; masks [playthings]; carnival masks; theatrical masks; fencing masks; matryoshka dolls; masts for sailboards; ball pitching machines; teddy bears; chalk for billiard cues; targets; electronic targets; toy models; scale model kits [toys]; scale model vehicles; kite reels; balls for games; artificial fishing bait; billiard table cushions; knee guards [sports articles]; billiard cue tips; elbow guards [sports articles]; backgammon games; pumps specially adapted for use with balls for games; dolls' clothes; fencing weapons; twirling batons; paragliders; pachinkos; baseball gloves; boxing gloves; golf gloves; gloves for games; batting gloves [accessories for games]; fencing gauntlets; pinatas; toy pistols; toy air pistols; caps for pistols [toys]; percussion caps [toys]; protective films adapted for screens for portable games; rattles [playthings]; horseshoe games; candle holders for Christmas trees; Christmas tree stands; sole coverings for skis; water wings; floats for fishing; portable games with liquid crystal displays; swimming belts; decoys for hunting or fishing; scent lures for hunting or fishing; archery implements; soap bubbles [toys]; divot repair tools [golf accessories]; billiard markers; protective padings [parts of sports suits]; rackets; surfboard leashes; harness for sailboards; weight lifting belts [sports articles]; toy robots; sling shots [sports articles]; rollers for stationary exercise bicycles; harpoon guns [sports articles]; plush toys with attached comfort blanket; scooters [toys]; bob-sleighs; sleds [sports articles]; butterfly nets; landing nets for anglers; nets for sports; tennis nets; bite indicators [fishing tackle]; slot machines [gaming machines]; app-

liances for gymnastics; quoits; bar-bells; climbers' harness; fishing tackle; artificial snow for Christmas trees; snowshoes; snowboards; remote-controlled toy vehicles; clay pigeon traps; billiard tables; coin-operated billiard tables; tables for table tennis; strings for rackets; gut for rackets; cricket bags; golf bags, with or without wheels; golf bag carts; slides [playthings]; body-building apparatus; machines for physical exercises; men's athletic supporters [sports articles]; rods for fishing; ornaments for Christmas trees, except illumination articles and confectionery; tennis ball throwing apparatus; conjuring apparatus; apparatus for games; bowling apparatus and machinery; toy figures; chips for gambling; counters [discs] for games; foosball tables; bags especially designed for skis and surfboards; marbles for games; billiard balls; playing balls; play balloons; paintballs [ammunition for paintball guns] [sports apparatus]; snow globes; chess games; checkers [games]; poles for pole vaulting; paper party hats; shin guards [sports articles]; camouflage screens [sports articles]; chest expanders [exercisers].

29 – Ajvar [preserved peppers]; aloe vera prepared for human consumption; alginates for culinary purposes; anchovy, not live; peanuts, prepared; artichokes, preserved; albumen for culinary purposes; white of eggs; beans, preserved; soya beans, preserved, for food; bouillon; ginger jam; ham; fatty substances for the manufacture of edible fats; peas, preserved; toasted laver; edible birds' nests; mushrooms, preserved; guacamole [mashed avocado]; game, not live; gelatine; meat jellies; jellies for food; fruit jellies; yolk of eggs; coconut fat; bone oil, edible; lard; suet for food; edible fats; fruit-based snack food; milk substitutes; charcuterie; raisins; caviar; eggplant paste; vegetable marrow paste; fish roe, prepared; yogurt; galbi [grilled meat dish]; sauerkraut; kephir [milk beverage]; kimchi [fermented vegetable dish]; isinglass for food; clams, not live; potato-based dumplings; milk shakes; black pudding [blood sausage]; onion rings; arrangements of processed fruit; compotes; meat, tinned [canned (Am.)]; vegetables, tinned [canned (Am.)]; fish, tinned [canned (Am.)]; fruits, tinned [canned (Am.)]; bouillon concentrates; corn dogs; gherkins; shrimps, not live; prawns, not live; buttercream; croquettes; silkworm chrysalis for human consumption; sweet corn, processed; kumys [kumyss] [milk beverage]; spiny lobsters, not live; lecithin for culinary purposes; salmon, not live; onions, preserved; margarine; marmalade; oils for food; peanut butter; cocoa butter for food; coconut oil for food; coconut butter; corn oil for food; sesame oil for food; linseed oil for culinary purposes; extra virgin olive oil; palm oil for food; palm kernel oil for food; sunflower oil for food; colza oil for food; butter; soya bean oil for food; shellfish, not live; almonds, ground; animal marrow for food; mussels, not live; milk; peanut milk; peanut milk for culinary purposes; coconut milk; coconut milk for culi-

nary purposes; almond milk; almond milk for culinary purposes; oat milk; rice milk; rice milk for culinary purposes; condensed milk; soya milk; albumin milk; powdered milk; fish meal for human consumption; vegetable mousses; fish mousses; fruit pulp; meat; meat, preserved; freeze-dried meat; milk beverages, milk predominating; peanut milk-based beverages; coconut milk-based beverages; almond milk-based beverages; edible insects, not live; sausage casings, natural or artificial; vegetables, preserved; freeze-dried vegetables; vegetables, cooked; vegetables, dried; potato fritters; olives, preserved; lobsters, not live; flavored nuts; candied nuts; coconut, desiccated; nuts, prepared; tomato purée; liver pâté; pectin for culinary purposes; liver; pickles; jams; powdered eggs; milk products; fish-based foodstuffs; curd; prostokvasha [soured milk]; poultry, not live; bulgogi [Korean beef dish]; pollen prepared as foodstuff; cranberry sauce [compote]; apple purée; crayfish, not live; crustaceans, not live; fish, preserved; fish, not live; salted fish; ryazhenka [fermented baked milk]; vegetable salads; fruit salads; bacon; sardines, not live; pork; herrings, not live; seeds, prepared; sunflower seeds, prepared; whipped cream; cream [dairy products]; vegetable-based cream; fat-containing mixtures for bread slices; smetana [sour cream]; vegetable juices for cooking; lemon juice for culinary purposes; tomato juice for cooking; salted meats; sausages; sausages in batter; hot dog sausages; preparations for making bouillon; preparations for making soup; nut-based spreads; tripe; soups; vegetable soup preparations; whey; cheese; tahini [sesame seed paste]; tofu; sea-cucumbers, not live; truffles, preserved; tuna, not live; oysters, not live; falafel; milk ferments for culinary purposes; rennet; fish fillets; dates; crystallized fruits; frozen fruits; fruit, preserved; fruit preserved in alcohol; fruit, stewed; hazelnuts, prepared; potato flakes; hummus [chickpea paste]; fruit peel; preserved garlic; lentils, preserved; potato chips; low-fat potato chips; fruit chips; non-alcoholic eggnog; seaweed extracts for food; meat extracts; escamoles [edible ant larvae, prepared]; berries, preserved; eggs; snail eggs for consumption; yakitori.

30 – Aromatic preparations for food; vanilla flavorings for culinary purposes; flavorings, other than essential oils, for cakes; flavorings, other than essential oils, for beverages; coffee flavorings; food flavorings, other than essential oils; star aniseed; baozi [stuffed buns]; cereal bars; high-protein cereal bars; pancakes; freeze-dried dishes with main ingredient being pasta; freeze-dried dishes with main ingredient being rice; noodle-based prepared meals; buns; bread rolls; edible rice paper; edible paper; burritos; vanillin [vanilla substitute]; vareniki [stuffed dumplings]; waffles; vermicelli [noodles]; natural sweeteners; sausage binding materials; binding agents for ice cream; sea water for cooking; seaweed [condiment]; malt biscuits; cloves [spice]; mirror icing

[mirror glaze]; cake frosting [icing]; glucose for culinary purposes; mustard; gluten additives for culinary purposes; yeast; thickening agents for cooking foodstuffs; leaven; rice-based snack food; cereal-based snack food; artificial coffee; vegetal preparations for use as coffee substitutes; dressings for salad; fruit jellies [confectionery]; candy decorations for cakes; confectionery for decorating Christmas trees; cakes; pastries; peanut confectionery; almond confectionery; pasta; ginger [spice]; frozen yogurt [confectionery ices]; cocoa; cream of tartar for culinary purposes; capers; caramels [candy]; curry [spice]; ketchup [sauce]; gimbap [Korean rice dish]; quiches; gluten prepared as foodstuff; flour-based dumplings; sweetmeats [candy]; liquorice [confectionery]; peppermint sweets; dulce de leche; cinnamon [spice]; coffee; unroasted coffee; starch for food; crackers; custard; hominy grits; semolina; oatmeal; crushed barley; groats for human food; ice cubes; corn, milled; corn, roasted; meat pies; turmeric; couscous [semolina]; noodles; ice for refreshment; candy; ice, natural or artificial; edible ices; rice cakes; mayonnaise; macaroons [pastry]; macaroni; maltose; hominy; piccalilli; marinades; marzipan; honey; royal jelly; ice cream; bean meal; tapioca flour; potato flour; corn flour; nut flours; flour; wheat flour; soya flour; barley meal; dessert mousses [confectionery]; chocolate mousses; muesli; mint for confectionery; cocoa beverages with milk; coffee beverages with milk; coffee-based beverages; cocoa-based beverages; chamomile-based beverages; tea-based beverages; chocolate beverages with milk; chocolate-based beverages; infusions, not medicinal; crushed oats; husked oats; okonomiyaki [Japanese savory pancakes]; onigiri [rice balls]; chocolate-coated nuts; nutmegs; stick liquorice [confectionery]; soya bean paste [condiment]; pastilles [confectionery]; molasses for food; pâtés en croûte; pelmeni [dumplings stuffed with meat]; pepper; allspice; peppers [seasonings]; pesto [sauce]; cookies; petit-beurre biscuits; bibimbap [rice mixed with vegetables and beef]; pies; pizzas; meat gravies; fondants [confectionery]; popcorn; powders for making ice cream; baking powder; mustard meal; pralines; condiments; meat tenderizers for household purposes; cereal preparations; oat-based food; propolis; gingerbread; spices; petits fours [cakes]; puddings; rice pudding; cake powder; fruit coulis [sauces]; ravioli; ramen [Japanese noodle-based dish]; chewing gum; relish [condiment]; rice; instant rice; wheat germ for human consumption; spring rolls; sago; sugar; palm sugar; sesame seeds [seasonings]; linseed for culinary purposes [seasoning]; processed seeds for use as a seasoning; aniseed; agave syrup [natural sweetener]; golden syrup; confectionery; batter mixes for okonomiyaki [Japanese savory pancakes]; baking soda [bicarbonate of soda for cooking purposes]; malt for human consumption; salt for preserving foodstuffs; cooking salt; celery salt; sherbets [ices]; ham glaze;



soya sauce; tomato sauce; pasta sauce; sauces [condiments]; spaghetti; seasonings; chocolate-based spreads; chocolate spreads containing nuts; preparations for stiffening whipped cream; rusks; breadcrumbs; sushi; sandwiches; tabbouleh; tacos; tapioca; tarts; dough; pastry dough; almond paste; rice pulp for culinary purposes; cake dough; tortillas; garden herbs, preserved [seasonings]; chocolate decorations for cakes; vinegar; beer vinegar; ferments for pastes; chicory [coffee substitute]; jiaozi [stuffed dumplings]; flowers or leaves for use as tea substitutes; hot dog sandwiches; halvah; bread; unleavened bread; corn flakes; oat flakes; chips [cereal products]; iced tea; tea; chutneys [condiments]; minced garlic [condiment]; cheeseburgers [sandwiches]; chowchow [condiment]; saffron [seasoning]; chocolate; malt extract for food; essences for foodstuffs, except etheric essences and essential oils; husked barley.

31 – Algarovilla for animal consumption; anchovy, live; oranges, fresh; peanuts, fresh; artichokes, fresh; draf; beans, fresh; locust beans, raw; wreaths of natural flowers; grapes, fresh; algae, unprocessed, for human or animal consumption; fruit residue [marc]; dog biscuits; peas, fresh; mushroom spawn for propagation; mushrooms, fresh; trees; turf, natural; unsawn timber; undressed timber; yeast for animal consumption; Christmas trees; edible chews for animals; live animals; menagerie animals; oil cake; bagasses of cane [raw material]; cereal seeds, unprocessed; grains [cereals]; lime for animal forage; fish spawn; vegetable marrows, fresh; cocoa beans, raw; potatoes, fresh; chestnuts, fresh; arrangements of fresh fruit; raw barks; rough cork; animal foodstuffs; pet food; stall food for animals; bird food; strengthening animal forage; chicory roots; roots for animal consumption; nettles; groats for poultry; maize; edible sesame, unprocessed; shrubs; rose bushes; spiny lobsters, live; lemons, fresh; vine plants; salmon, live; onions, fresh; flower bulbs; leeks, fresh; olives, fresh; bran mash for animal consumption; shellfish, live; almonds [fruits]; mussels, live; meal for animals; straw mulch; beverages for pets; edible insects, live; oats; vegetables, fresh; cucumbers, fresh; lobsters, live; coconuts; kola nuts; nuts [fruits]; bran; distillery waste for animal consumption; residue in a still after distillation; palms [leaves of the palm tree]; cuttle bone for birds; peppers [plants]; aromatic sand [litter] for pets; citrus fruit, fresh; litter for animals; mash for fattening livestock; unprocessed sweet corn ears [husked or unhusked]; animal fattening preparations; preparations for egg laying poultry; fishing bait, live; by-products of the processing of cereals, for animal consumption; seed germ for botanical purposes; poultry, live; wheat; pollen [raw material]; crayfish, live; crustaceans, live; seedlings; plants; aloe vera plants; plants, dried, for decoration; rhubarb, fresh; rice, unprocessed; rye; wheat germ for animal consumption; fish, live; lettuce, fresh; sardines, live; beet, fresh; herrings,

live; seeds for planting; linseed for animal consumption; edible linseed, unprocessed; hay; coconut shell; bred stock; sanded paper [litter] for pets; malt for brewing and distilling; straw litter; straw [forage]; salt for cattle; trunks of trees; wood chips for the manufacture of wood pulp; litter peat; garden herbs, fresh; sea-cucumbers, live; sugarcane; truffles, fresh; tuna, live; squashes, fresh; oysters, live; fruit, fresh; hazelnuts, fresh; fodder; hops; flowers, natural; flowers, dried, for decoration; chicory, fresh; silkworms; garlic, fresh; lentils, fresh; pine cones; hop cones; spinach, fresh; juniper berries; berries, fresh; silkworm eggs; barley.

32 – Aperitifs, non-alcoholic; lithia water; seltzer water; soda water; aerated water; mineral water [beverages]; waters [beverages]; table waters; kvass [non-alcoholic beverage]; cocktails, non-alcoholic; lemonades; non-alcoholic beverages; isotonic beverages; non-alcoholic honey-based beverages; rice-based beverages, other than milk substitutes; soya-based beverages, other than milk substitutes; aloe vera drinks, non-alcoholic; whey beverages; protein-enriched sports beverages; soft drinks; non-alcoholic beverages flavored with coffee; non-alcoholic beverages flavored with tea; non-alcoholic fruit juice beverages; fruit nectars, non-alcoholic; orgeat; powders for effervescing beverages; sarsaparilla [non-alcoholic beverage]; syrups for lemonade; syrups for beverages; smoothies; vegetable juices [beverages]; fruit juices; tomato juice [beverage]; cider, non-alcoholic; preparations for making aerated water; preparations for making liqueurs; preparations for making mineral water; preparations for making beverages; must; pastilles for effervescing beverages; sherbets [beverages]; non-alcoholic fruit extracts; essences for making beverages.

38 – News agency services; wireless broadcasting; television broadcasting; cable television broadcasting; electronic bulletin board services [telecommunications services]; information about telecommunication; providing user access to global computer networks; providing access to databases; providing internet chatrooms; providing telecommunications connections to a global computer network; providing telecommunication channels for teleshopping services; video-on-demand transmission; transmission of greeting cards online; message sending; computer aided transmission of messages and images; transmission of telegrams; transmission of digital files; providing online forums; videoconferencing services; rental of message sending apparatus; rental of access time to global computer networks; rental of modems; rental of telecommunication equipment; rental of telephones; rental of facsimile apparatus; radio broadcasting; radio communications; transmission of electronic mail; communications by fiber optic networks; communications by cellular phones; communications by computer terminals; satellite

transmission; communications by telegrams; communications by telephone; facsimile transmission; paging services [radio, telephone or other means of electronic communication]; teleconferencing services; telex services; voice mail services; telecommunications routing and junction services; streaming of data; telegraph services; telephone services.

41 – Modelling for artists; academies [education]; rental of sports grounds; rental of tennis courts; lending library services; booking of seats for shows; videotaping; physical education; production of music; discotheque services; animal training; dubbing; gambling services; publication of books; education information; recreation information; entertainment information; movie studio services; health club services [health and fitness training]; nightclub services [entertainment]; layout services, other than for advertising purposes; microfilming; videotape editing; production of radio and television programmes; screenplay writing; game services provided on-line from a computer network; providing on-line electronic publications, not downloadable; religious education; aikido instruction; gymnastic instruction; correspondence courses; practical training [demonstration]; training services provided via simulators; organization of balls; organization of exhibitions for cultural or educational purposes; providing recreation facilities; arranging and conducting of colloquiums; arranging and conducting of congresses; arranging and conducting of conferences; arranging and conducting of concerts; arranging and conducting of workshops [training]; arranging and conducting of in-person educational forums; arranging and conducting of seminars; arranging and conducting of symposiums; arranging of beauty contests; organization of competitions [education or entertainment]; organization of lotteries; organization of fashion shows for entertainment purposes; organization of shows [impresario services]; organization of sports competitions; vocational guidance [education or training advice]; amusement park services; sign language interpretation; television entertainment; mobile library services; vocational retraining; providing on-line videos, not downloadable; providing on-line music, not downloadable; providing television programs, not downloadable, via video-on-demand transmission services; providing films, not downloadable, via video-on-demand transmission services; providing golf facilities; providing sports facilities; providing amusement arcade services; cinema presentations; presentation of circus performances; presentation of variety shows; presentation of live performances; theatre productions; conducting fitness classes; educational examination; film production, other than advertising films; rental of audio equipment; rental of video cameras; rental of video cassette recorders; rental of videotapes; rental of show scenery; rental of sound recordings; toy rental; rental of cinematographic apparatus; rental of motion pic-

tures; games equipment rental; rental of stadium facilities; rental of lighting apparatus for theatrical sets or television studios; rental of radio and television sets; rental of skin diving equipment; rental of sports equipment, except vehicles; rental of stage scenery; electronic desktop publishing; on-line publication of electronic books and journals; publication of texts, other than publicity texts; radio entertainment; entertainer services; entertainment services; writing of texts; sado instruction [tea ceremony instruction]; zoological garden services; news reporters services; party planning [entertainment]; music composition services; subtitling; tutoring; holiday camp services [entertainment]; conducting guided tours; disc jockey services; personal trainer services [fitness training]; providing casino facilities [gambling]; calligraphy services; karaoke services; club services [entertainment or education]; songwriting; providing museum facilities [presentation, exhibitions]; teaching; educational services provided by schools; orchestra services; translation; scriptwriting, other than for advertising purposes; ticket agency services [entertainment]; coaching [training]; sport camp services; recording studio services; language interpreter services; nursery schools; photography; photographic reporting; timing of sports events; boarding school education; production of shows.

42 – Water analysis; computer system analysis; handwriting analysis [graphology]; chemical analysis; recovery of computer data; industrial design; graphic arts design; computer virus protection services; oil-field surveys; geological surveys; engineering; installation of computer software; interior design; meteorological information; clinical trials; material testing; textile testing; biological research; geological research; research in the field of environmental protection; cosmetic research; mechanical research; chemical research; research and development of new products for others; scientific research; underwater exploration; analysis for oil-field exploitation; technical research; calibration [measuring]; web site design consultancy; computer security consultancy; information technology [IT] consultancy; consultancy in the design and development of computer hardware; architectural consultancy; internet security consultancy; computer software consultancy; data security consultancy; technological consultancy; quality control; vehicle roadworthiness testing; land surveying; dress designing; updating of computer software; monitoring of computer systems to detect breakdowns; monitoring of computer systems for detecting unauthorized access or data breach; monitoring of computer systems by remote access; software as a service [SaaS]; maintenance of computer software; authenticating works of art; design of interior decor; quality evaluation of standing timber; quality evaluation of wool; digitization of documents [scanning]; conversion of data or documents from

physical to electronic media; urban planning; providing information on computer technology and programming via a web site; provision of scientific information, advice and consultancy in relation to carbon offsetting; providing search engines for the internet; conversion of computer programs and data, other than physical conversion; conducting technical project studies; computer system design; rental of web servers; computer rental; rental of computer software; unlocking of mobile phones; geological prospecting; oil prospecting; hosting computer sites [web sites]; server hosting; duplication of computer programs; construction drafting; computer software design; cloud seeding; consultancy in the field of energy-saving; creating and designing website-based indexes of information for others [information technology services]; creating and maintaining web sites for others; computer programming; technical writing; architectural services; outsource service providers in the field of information technology; chemistry services; packaging design; off-site data backup; computer technology consultancy; telecommunications technology consultancy; scientific laboratory services; cloud computing; weather forecasting; styling [industrial design]; cartography services; data encryption services; physics [research]; electronic data storage; surveying; electronic monitoring of credit card activity to detect fraud via the internet; electronic monitoring of personally identifying information to detect identity theft via the internet.

43 – Accommodation bureau services [hotels, boarding houses]; rental of temporary accommodation; rental of meeting rooms; tourist home services; hotel reservations; boarding house bookings; temporary accommodation reservations; hotel services; retirement home services; snack-bar services; café services; cafeteria services; motel services; boarding house services; boarding for animals; rental of cooking apparatus; rental of chairs, tables, table linen, glassware; rental of lighting apparatus; rental of tents; rental of transportable buildings; rental of drinking water dispensers; restaurant services; self-service restaurant services; reception services for temporary accommodation [management of arrivals and departures]; food sculpting; canteen services; holiday camp services [lodging]; bar services; providing campground facilities; food and drink catering; washoku restaurant services; day-nursery [crèche] services.

(260) AM 2018 95001 A  
(800) 1373225  
(151) 2017 05 09  
(891) 2017 05 09  
(731) Qianjiang-KEEWAY (Európa) Ipari és Kereskedelmi Zártkörűen Működő Részvénytársaság Közúzó u. 8. H-2000 Szentendre, Hungary

(540)

## KEEWAY

(591) Black, white

(511)

12 – Vehicles; apparatus for locomotion by land, air or water; motorcycles; scooters; cycles; bicycles; electric bicycles; electric vehicles; parts and fittings for the aforesaid goods, included in this class.

35 – Advertising, marketing and promotional services; commercial trading and consumer information services; business assistance, management and administrative services; business analysis, research and information services; import and export service; arranging and conducting of trade show exhibition; wholesale store services relating to motorcycles, scooters, cycles, bicycles, electric bicycles, electric vehicles, parts and fittings for the aforesaid goods, retail store services relating to motorcycles, scooters, cycles, bicycles, electric bicycles, electric vehicles, parts and fittings for the aforesaid goods; integrated shopping malls by Internet; preparing and placing of advertisements; public relations; marketing services; intermediary sale services by telecommunications.

(260) AM 2018 95003 A

(800) 1373278

(151) 2017 07 10

(891) 2017 07 10

(731) SMESHARIKI GMBH

Hochbrücken Str. 10, 80331 München,  
Germany

(540)



(591) white, red

(531) 25.03.03; 28.05; 29.01.12

(511)

3 – Oils for perfumes and scents; essential oils of cedarwood; nail care preparations; shaving preparations; false nails; adhesives for affixing false hair; cosmetic preparations for skin care; sachets for perfuming linen; shampoos for pets [non-medicated grooming preparations], shoemakers' wax; adhesives for affixing false eyelashes; tissues impregnated with make-up removing preparations; toilet water; perfumery; laundry wax; laundry bleach; potpourris [fragrances]; sandpaper; cleansing milk for toilet purposes; preparations to make the leaves of plants shiny; polish for furniture and flooring; talcum powder, for toilet use; aromatics [essential oils]; sun-tanning preparations [cosmetics]; safrol; floor wax removers

[scouring preparations]; wallpaper cleaning preparations; balms, other than for medical purposes; ethereal essences; rust removing preparations; washing soda, for cleaning; heliotropine; lipsticks; deodorant soap; breath freshening strips; lavender oil; almond soap; cosmetics for animals; hair spray; cotton sticks for cosmetic purposes; mascara; cosmetic dyes; antistatic preparations for household purposes; make-up preparations; cobblers' wax; quillaia bark for washing; corundum [abrasive]; volcanic ash for cleaning; amber [perfume]; soap for brightening textile; essential oils of citron; varnish-removing preparations; cotton wool for cosmetic purposes; shaving stones [astringents]; neutralizers for permanent waving; ionone [perfumery]; flavorings for beverages [essential oils]; hair dyes; eyebrow pencils; drying agents for dishwashing machines; emery; aloe vera preparations for cosmetic purposes; make-up; shampoos; henna [cosmetic dye]; soap; pomades for cosmetic purposes; soda lye; non-slipping wax for floors; preservatives for leather [polishes]; toiletry preparations; cosmetic preparations for baths; scented water; Javelle water; cosmetic kits; massage gels, other than for medical purposes; abrasives; scouring solutions; emery cloth; cosmetic preparations for slimming purposes; polishing creams; colorants for toilet purposes; floor wax; cleaning preparations; essential oils of lemon; creams for leather; beauty masks; silicon carbide [abrasive]; bleaching preparations [decolorants] for cosmetic purposes; fumigation preparations [perfumes]; color-removing preparations; degreasers, other than for use in manufacturing processes; ammonia [volatile alkali] [detergent]; hair waving preparations; tissues impregnated with cosmetic lotions; polishing stones; polishing paper; bleaching salts; air fragrancing preparations; cakes of toilet soap; eyebrow cosmetics; polishing wax; denture polishes; incense; cosmetics; whiting; mustache wax; after-shave lotions; cake flavorings [essential oils]; lotions for cosmetic purposes; astringents for cosmetic purposes; rose oil; laundry soaking preparations; scented wood; cleaning chalk; deodorants for human beings or for animals; almond milk for cosmetic purposes; preparations for unblocking drain pipes; refurbishing preparations; shaving soap; shining preparations [polish]; breath freshening sprays; mouthwashes, not for medical purposes; lavender water; shoe wax; skin whitening creams; mint for perfumery; polishing rouge; oil of turpentine for degreasing; adhesives for cosmetic purposes; cloths impregnated with a detergent for cleaning; antiperspirant soap; lacquer-removing preparations; badian essence; laundry glaze; make-up powder; make-up removing preparations; lip glosses; pumice stone; gaultheria oil; douching preparations for personal sanitary or deodorant purposes [toiletries]; hair conditioners; false eyelashes; depilatory wax; abrasive paper; tripoli stone for polishing; deodorants for pets; grinding preparations; almond oil; canned pres-

surized air for cleaning and dusting purposes; eau de Cologne; smoothing preparations [starching]; smoothing stones; leather bleaching preparations; color- [colour-] brightening chemicals for household purposes [laundry]; laundry starch, stain removers; emery paper; bath preparations, not for medical purposes; hair straightening preparations; polishing preparations; glass cloth [abrasive cloth]; dental bleaching gels; abrasive cloth; petroleum jelly for cosmetic purposes; sunscreen preparations; oils for toilet purposes; antiperspirants [toiletries]; dentifrices; nail art stickers; fabric softeners for laundry use; shoe cream; windshield cleaning liquids, shoe polish; hair lotions; descaling preparations for household purposes; carbides of metal [abrasives]; tailors' wax; oils for cosmetic purposes; paint stripping preparations; detergents, other than for use in manufacturing operations and for medical purposes; jasmine oil; greases for cosmetic purposes; laundry preparations; pastes for razor strops; musk [perfumery]; starch glaze for laundry purposes; essential oils; dry shampoos; bases for flower perfumes; diamantine [abrasive]; cosmetic creams; lipstick cases; turpentine for degreasing; nail polish; laundry blueing; bleaching soda; preparations for cleaning dentures; cosmetic pencils; extracts of flowers [perfumes]; hydrogen peroxide for cosmetic purposes; bath salts, not for medical purposes; geraniol; decorative transfers for cosmetic purposes; mint essence [essential oil]; soap for foot perspiration; dry-cleaning preparations; alum stones [astringents]; terpenes [essential oils]; beard dyes; cosmetic preparations for eyelashes; oils for cleaning purposes; bergamot oil; depilatory preparations; non-slipping liquids for floors; joss sticks.

5 – Sarsaparilla for medical purposes; herbicides; pearl powder for medical purposes; protein supplements for animals; paper for mustard plasters; fungicides; collodion for pharmaceutical purposes; opotherapy preparations; eyepatches for medical purposes; iodoform; animal washes [insecticides]; disinfectants for chemical toilets; anaesthetics; anticryptogamic preparations; purgatives; dental impression materials; dental amalgams; chemical preparations for pharmaceutical purposes; liquorice for pharmaceutical purposes; pomades for medical purposes; cotton for medical purposes; dental abrasives; tincture of iodine; fumigation preparations for medical purposes; drugs for medical purposes; protein dietary supplements; radium for medical purposes; jujube, medicated; dental lacquer; syrups for pharmaceutical purposes; alkaloids for medical purposes; first-aid boxes, filled; alkaline iodides for pharmaceutical purposes; panty liners [sanitary]; insecticides; malted milk beverages for medical purposes; gases for medical purposes; vermifuges; bacteriological preparations for medical and veterinary use; hydrastine; medicinal alcohol; linseed meal for pharmaceutical purposes; stem cells for veterinary purposes;

nervines; quebracho for medical purposes; magnesia for pharmaceutical purposes; mineral waters for medical purposes; candy, medicated; decoctions for pharmaceutical purposes; smelling salts; rhubarb roots for pharmaceutical purposes; preparations for destroying noxious animals; biological preparations for medical purposes; febrifuges; soil-sterilising preparations; nutritive substances for microorganisms; albuminous preparations for medical purposes; sugar for medical purposes; linseed for pharmaceutical purposes; Irish moss for medical purposes; sea water for medicinal bathing; cellulose esters for pharmaceutical purposes; poultices; medicines for human purposes; sterilising preparations; diagnostic preparations for medical purposes; esters for pharmaceutical purposes; diagnostic biomarker reagents for medical purposes; remedies for perspiration; mustard oil for medical purposes; dressings, medical; depuratives; powder of cantharides; royal jelly for pharmaceutical purposes; medicines for alleviating constipation; stick liquorice for pharmaceutical purposes; disinfectants for hygiene purposes; anti-uric preparations; disinfectants; phenol for pharmaceutical purposes; douching preparations for medical purposes; barks for pharmaceutical purposes; iodides for pharmaceutical purposes; ethers for pharmaceutical purposes; digestives for pharmaceutical purposes; pharmaceutical preparations for treating sunburn; aluminium acetate for pharmaceutical purposes; gum for medical purposes; adhesive plasters; blood for medical purposes; peptones for pharmaceutical purposes; glucose dietary supplements; balms for medical purposes; serums; dog washes [insecticides]; alginates for pharmaceutical purposes; ergot for pharmaceutical purposes; wart pencils; reagent paper for medical or veterinary purposes; sedatives; diagnostic preparations for veterinary purposes; babies' napkin-pants [diaper-pants]; collyrium; cedar wood for use as an insect repellent; enzymes for medical purposes; diastase for medical purposes; vulnerary sponges; enzyme preparations for medical purposes; bunion pads; medicated animal feed; camphor for medical purposes; blood plasma; soporifics; radioactive substances for medical purposes; hemoglobin; jalap; deodorants for clothing and textiles; opium; medicated eye-washes; enzymes for veterinary purposes; cod liver oil; potassium salts for medical purposes; diapers for incontinents; personal sexual lubricants; albuminous foodstuffs for medical purposes; antiseptic cotton; hemorrhoid preparations; cultures of microorganisms for medical or veterinary use; pharmaceutical preparations for skin care; tartar for pharmaceutical purposes; smoking herbs for medical purposes; flour for pharmaceutical purposes; biological tissue cultures for medical purposes; algicides; enzyme preparations for veterinary purposes; mustard plasters; media for bacteriological cultures; tobacco extracts [insecticides]; diabetic bread adapted for medical use; semen for artificial insemination; corn reme-

dies; medicinal hair growth preparations; bromine for pharmaceutical purposes; digitalin; mud for baths; dietetic foods adapted for medical purposes; medicinal drinks; adhesive tapes for medical purposes; dental mastics; wadding for medical purposes; medicines for dental purposes; lupulin for pharmaceutical purposes; liniments; greases for medical purposes; corn rings for the feet; parasiticides; milking grease; quinquina for medical purposes; preparations for the treatment of burns; slug exterminating preparations; enzyme dietary supplements; gentian for pharmaceutical purposes; hormones for medical purposes; nutritional supplements; molding wax for dentists; herbal teas for medicinal purposes; chemical preparations to treat mildew; caustic pencils; charcoal for pharmaceutical purposes; quinine for medical purposes; pyrethrum powder; adjuvants for medical purposes; bandages for dressings; insect repellent incense; lactose for pharmaceutical purposes; sanitary towels; biocides; deodorants, other than for human beings or for animals; asthmatic tea; bacterial preparations for medical and veterinary use; chemical preparations for treating phylloxera; alcohol for pharmaceutical purposes; chemical reagents for medical or veterinary purposes; phosphates for pharmaceutical purposes; bath preparations for medical purposes; formic aldehyde for pharmaceutical purposes; mercurial ointments; dental amalgams of gold; propolis dietary supplements; lacteal flour for babies; chemical preparations for medical purposes; salts for medical purposes; chilblain preparations; transplants [living tissues]; sodium salts for medical purposes; scapulars for surgical purposes; suppositories; eucalyptus for pharmaceutical purposes; cotton sticks for medical purposes; biological preparations for veterinary purposes; antiparasitic preparations; thermal water; gurjun [gurjon, gurjan] balsam for medical purposes; medicinal herbs; hemostatic pencils; rubber for dental purposes; pepsins for pharmaceutical purposes; sulfur sticks [disinfectants]; gauze for dressings; petroleum jelly for medical purposes; lecithin dietary supplements; camphor oil for medical purposes; laxatives; radiological contrast substances for medical purposes; bismuth subnitrate for pharmaceutical purposes; veterinary preparations; by-products of the processing of cereals for dietetic or medical purposes; dietary fiber; medicine cases, portable, filled; chemico-pharmaceutical preparations; moleskin for medical purposes; medicinal tea; royal jelly dietary supplements; creosote for pharmaceutical purposes; remedies for foot perspiration; chemical preparations to treat wheat blight [smut]; chemical preparations for veterinary purposes; salts for mineral water baths; fennel for medical purposes; lint for medical purposes; vine disease treating chemicals; vesicants; insect repellents; amino acids for veterinary purposes; croton bark; strychnine; antibiotics; belts for sanitary napkins [towels]; medicinal roots; mothproofing pa-

per; tissues impregnated with pharmaceutical lotions; styptic preparations; detergents for medical purposes; mineral food supplements; preparations of trace elements for human and animal use; frostbite salve for pharmaceutical purposes; analgesics; germicides; propolis for pharmaceutical purposes; cachou for pharmaceutical purposes; fly catching paper; fish meal for pharmaceutical purposes; tonics [medicines]; sanitary tampons; bicarbonate of soda for pharmaceutical purposes; gallic acid for pharmaceutical purposes; lime-based pharmaceutical preparations; isotopes for medical purposes; glycerophosphates; bath salts for medical purposes; malt for pharmaceutical purposes; lotions for veterinary purposes; amino acids for medical purposes; fly destroying preparations; stem cells for medical purposes; therapeutic preparations for the bath; acne treatment preparations; bone cement for surgical and orthopaedic purposes; oil of turpentine for pharmaceutical purposes; babies' diapers [napkins]; diapers for pets; narcotics; cream of tartar for pharmaceutical purposes; solvents for removing adhesive plasters; ferments for pharmaceutical purposes; pharmaceutical preparations; medicinal oils; yeast for pharmaceutical purposes; glucose for medical purposes; contact lens cleaning preparations; steroids; thymol for pharmaceutical purposes; medicinal mud; preparations for destroying mice; lecithin for medical purposes; eucalyptol for pharmaceutical purposes; balsamic preparations for medical purposes; caustics for pharmaceutical purposes; pesticides; oxygen baths; castor oil for medical purposes; hydrated chloral for pharmaceutical purposes; sunburn ointments; chewing gum for medical purposes; elixirs [pharmaceutical preparations]; leeches for medical purposes; chinoline for medical purposes; medicinal infusions; biological tissue cultures for veterinary purposes; albumin dietary supplements; calomel [fungicide]; opodeldoc; cement for animal hooves; fumigating sticks; vaginal washes for medical purposes; slimming pills; acids for pharmaceutical purposes; food for babies; surgical implants comprised of living tissues; vermin destroying preparations; surgical glues; surgical dressings; myrobalan bark for pharmaceutical purposes; preparations for reducing sexual activity; sulfonamides [medicines]; mineral water salts; gamboge for medical purposes; cachets for pharmaceutical purposes; iodine for pharmaceutical purposes; adhesives for dentures; condurango bark for medical purposes; linseed oil dietary supplements; oxygen for medical purposes; preparations for callouses; mothproofing preparations; fly glue; absorbent cotton; larvae exterminating preparations; dill oil for medical purposes; antiparasitic collars for animals; hydrastinine; air purifying preparations; repellents for dogs; dental cements; preparations to facilitate teething; alginate dietary supplements; capsules for medicines; melissa water for pharmaceutical purposes; dietetic substances adapted for medical use; so-

lutions for contact lenses; medical preparations for slimming purposes; chemical conductors for electrocardiograph electrodes; porcelain for dental prostheses; compresses; lead water; mustard for pharmaceutical purposes; siccatives [drying agents] for medical purposes; serotherapeutic medicines; almond milk for pharmaceutical purposes; aloe vera preparations for pharmaceutical purposes; vitamin preparations; vaccines; aldehydes for pharmaceutical purposes; mangrove bark for pharmaceutical purposes; mouthwashes for medical purposes; cooling sprays for medical purposes; sanitary panties; guaiacol for pharmaceutical purposes; quassia for medical purposes; sanitary pads; starch for dietetic or pharmaceutical purposes; pants, absorbent, for incontinents; glycerine for medical purposes; menthol; bismuth preparations for pharmaceutical purposes; pectin for pharmaceutical purposes; cattle washes [insecticides]; greases for veterinary purposes; dietetic beverages adapted for medical purposes; dietary supplements for animals; ointments for pharmaceutical purposes; milk ferments for pharmaceutical purposes; pastilles for pharmaceutical purposes; yeast dietary supplements; casein dietary supplements; chemical preparations for the diagnosis of pregnancy; tanning pills; antioxidant pills; turpentine for pharmaceutical purposes; medicines for veterinary purposes; candy for medical purposes; acaricides; appetite suppressant pills; chemical contraceptives; pharmaceutical preparations for treating dandruff; carbolineum [parasiticide]; preparations for destroying dry rot fungus; teeth filling material; antiseptics; hemato-gen; tinctures for medical purposes; breast-nursing pads; alloys of precious metals for dental purposes; extracts of hops for pharmaceutical purposes; gelatine for medical purposes; bronchodilating preparations; acetates for pharmaceutical purposes; chloroform; flowers of sulfur for pharmaceutical purposes; pollen dietary supplements; wheat germ dietary supplements; linseed dietary supplements; hydrogen peroxide for medical purposes; angostura bark for medical purposes; air deodorising preparations; appetite suppressants for medical purposes; lotions for pharmaceutical purposes; tobacco-free cigarettes for medical purposes; medicated soaps; disinfectant soap.

9 – Cases for pince-nez; fire boats; drying apparatus for photographic prints; head cleaning tapes [recording]; holders for electric coils; clothing for protection against fire; baby monitors; DVD players; printed circuits; readers [data processing equipment]; protective helmets for sports; circuit closers; divers' masks; wafers for integrated circuits; cordless telephones; loudspeakers; time recording apparatus; mouse [computer peripheral]; marine compasses; weighbridges; distribution boxes [electricity]; neon signs; signs, luminous; electronic tags for goods; distillation apparatus for scientific purposes; thermostats; eyeglasses; signalling whistles; tablet computers; te-

levision apparatus; transmitters [telecommunication]; teaching apparatus; vehicle breakdown warning triangles; exposure meters [light meters]; computer hardware; radios; accumulators, electric, for vehicles; measuring apparatus; mathematical instruments; simulators for the steering and control of vehicles; metal detectors for industrial or military purposes; egg timers [sandglasses]; chemistry apparatus and instruments; drainers for use in photography; directional compasses; X-ray films, exposed; filters [photography]; dynamometers; time clocks [time recording devices]; optical goods; calibrating rings; retorts; editing appliances for cinematographic films; betatrons; centering apparatus for photographic transparencies; speed indicators; mouse pads; mechanisms for coin-operated apparatus; electric loss indicators; peepholes [magnifying lenses] for doors; juke boxes for computers; magnetic tapes; step-up transformers; probes for scientific purposes; carpenters' rules; sound recording discs; shutters [photography]; audio- and video-receivers; teleprompters; telegraph wires; workmen's protective face-shields; optical data media; cinematographic film, exposed; voltage regulators for vehicles; audiovisual teaching apparatus; taximeters; surveyors' levels; close-up lenses; drying racks [photography]; distribution boards [electricity]; videotapes; plates for batteries; calipers; plumb lines; transformers [electricity]; test tubes; printed circuit boards; slide projectors; alarm bells, electric; Pitot tubes; armatures [electricity]; sounding apparatus and machines; diffraction apparatus [microscopy]; nose clips for divers and swimmers; clothing especially made for laboratories; encoded identification bracelets, magnetic; floppy disks; control panels [electricity]; disks, magnetic; masts for wireless aerials; octants; rods for water diviners; altimeters; telephone receivers; anti-theft warning apparatus; demagnetizing apparatus for magnetic tapes; washing trays [photography]; furnaces for laboratory use; microphones; terminals [electricity]; enlarging apparatus [photography]; light-emitting electronic pointers; materials for electricity mains [wires, cables]; laboratory centrifuges; notebook computers; vacuum tubes [radio]; galvanic batteries; mirrors for inspecting work; fire hose; monitors [computer programs]; lenses for astrophotography; electric installations for the remote control of industrial operations; cables, electric; switches, electric; knee-pads for workers; cellular phones; 3D spectacles; bullet-proof waistcoats [vests (Am.)]; computer game software; choking coils [impedance]; computer programs [downloadable software]; surveying chains; downloadable ring tones for mobile phones; protection devices against X-rays, not for medical purposes; compact discs [audio-video]; remote control apparatus; interfaces for computers; gloves for protection against X-rays for industrial purposes; shutter releases [photography]; antennas; road signs, luminous or mechanical; chro-

matography apparatus for laboratory use; eyeglass frames; cyclotrons; gloves for protection against accidents; radiology screens for industrial purposes; telephone wires; ammeters; plotters; igniting apparatus, electric, for igniting at a distance; acoustic alarms; incubators for bacteria culture; megaphones; fog signals, non-explosive; anti-glare glasses; carriers for dark plates [photography]; anti-interference devices [electricity]; camcorders; prisms [optics]; lactodensimeters; starter cables for motors; integrated circuit cards [smart cards]; instruments containing eyepieces; breathing apparatus for underwater swimming; navigational instruments; glazing apparatus for photographic prints; nets for protection against accidents; current rectifiers; cleaning apparatus for sound recording discs; optical discs; kilometer recorders for vehicles; bullet-proof clothing; galena crystals [detectors]; sound reproduction apparatus; protective helmets; gasometers [measuring instruments]; junction sleeves for electric cables; galvanic cells; photometers; traffic cones; high-frequency apparatus; micrometers; voltage surge protectors; levelling staffs [surveying instruments]; chips [integrated circuits]; heat regulating apparatus; weighing machines; cash registers; amplifiers; filters for ultraviolet rays, for photography; theft prevention installations, electric; sockets, plugs and other contacts [electric connections]; goggles for sports; fire blankets; containers for microscope slides; sirens; spirit levels; optical character readers; dictating machines; clothing for protection against accidents, irradiation and fire; monitoring apparatus, electric; densimeters; screens [photography]; record players; holograms; contacts, electric; galvanometers; detectors; meteorological balloons; compact discs [read-only memory]; traffic-light apparatus [signalling devices]; discharge tubes, electric, other than for lighting; rheostats; ozonisers [ozonators]; periscopes; anode batteries; cell phone straps; conductors, electric; calculating machines; smoke detectors; filters for respiratory masks; inverters [electricity]; nautical apparatus and instruments; apparatus for measuring the thickness of skins; weights; limiters [electricity]; actinometers; anodes; magnetic wires; boiler control instruments; telescopic sights for firearms; decompression chambers; spherometers; films, exposed; answering machines; retorts' stands; resuscitation mannequins [teaching apparatus]; transmitting sets [telecommunication]; thermionic tubes; revolution counters; transmitters of electronic signals; couplings, electric; switchboards; asbestos clothing for protection against fire; acidimeters for batteries; protective masks; facsimile machines; signal lanterns; speed measuring apparatus [photography]; measuring instruments; diaphragms [photography]; distribution consoles [electricity]; optical lamps; life saving apparatus and equipment; needles for record players; pressure gauges; fire hose nozzles; cabinets for loudspeakers; stage lighting regulators; electronic book

readers; oscillographs; urinometers; spectacle lenses; breathing apparatus, except for artificial respiration; laboratory trays; time switches, automatic; frequency meters; lactometers; navigation apparatus for vehicles [on-board computers]; gauges; micrometer screws for optical instruments; aerometers; verniers; counters; scanners [data processing equipment]; thermometers, not for medical purposes; sulfimeters; intercommunication apparatus; laptop computers; marine depth finders; stereoscopes; branch boxes [electricity]; pedometers; accelerometers; appliances for measuring the thickness of leather; balancing apparatus; cameras [photography]; electronic pens [visual display units]; cosmographic instruments; optical condensers; rules [measuring instruments]; marking buoys; sounding lines; amplifying tubes; computer software applications, downloadable; light-emitting diodes [LED]; computer peripheral devices; money counting and sorting machines; railway traffic safety appliances; resistances, electric; film cutting apparatus; alidades; sextants; stills for laboratory experiments; teeth protectors; tone arms for record players; ergometers; containers for contact lenses; sleeves for laptops; rulers [measuring instruments]; push buttons for bells; telescopes; water level indicators; counterfeit [false] coin detectors; flash-bulbs [photography]; telescopic sights for artillery; bells [warning devices]; electrified rails for mounting spot lights; printers for use with computers; scales; life-saving rafts; radiotelephony sets; flashlights [photography]; blueprint apparatus; viewfinders, photographic; sound recording apparatus; mercury levels; life belts; weighing apparatus and instruments; video telephones; memory cards for video game machines; magnets; observation instruments; binoculars; ticket dispensers; viscosimeters; battery chargers; alcoholmeters; magnetic encoders; balances [steelyards]; junction boxes [electricity]; fluorescent screens; dog whistles; portable media players; personal stereos; protection devices for personal use against accidents; photocopiers [photographic, electrostatic, thermic]; contact lenses; circuit breakers; lighting ballasts; spectrograph apparatus; hands-free kits for telephones; solderers' helmets; surveying apparatus and instruments; video screens; range finders; magic lanterns; fire pumps; computers; eyeglass chains; smartphones; relays, electric; particle accelerators; frames for photographic transparencies; coin-operated musical automata [juke boxes]; electronic notice boards; commutators; fire extinguishers; encoded magnetic cards; modems; projection apparatus; alarms; decorative magnets; wavemeters; oxygen transvasing apparatus; screw-tapping gauges; vacuum gauges; computer software, recorded; video game cartridges; downloadable music files; dressmakers' measures; safety tarpaulins; diagnostic apparatus, not for medical purposes; cell switches [electricity]; densitometers; metronomes; pince-nez; automated teller machines

[ATM]; magnetic tape units for computers; compasses for measuring; battery boxes; sunglasses; electrical adapters; batteries for lighting; encoded key cards; life jackets; wind socks for indicating wind direction; letter scales; voting machines; headphones; tachometers; wires, electric; refractors; computer memory devices; gasoline gauges; coin-operated mechanisms for television sets; magnifying glasses [optics]; fuse wire; apparatus and installations for the production of X-rays, not for medical purposes; food analysis apparatus; computer programmes [programs], recorded; satellite navigational apparatus; identity cards, magnetic; triodes; distance recording apparatus; riding helmets; wire connectors [electricity]; X-ray apparatus not for medical purposes; slide-rules; ohmmeters; telephone apparatus; ear plugs for divers; measuring glassware; cassette players; lightning conductors [rods]; fire alarms; gloves for divers; connections for electric lines; respiratory masks, other than for artificial respiration; switchboxes [electricity]; apparatus for changing record player needles; diving suits; ducts [electricity]; protractors [measuring instruments]; apparatus and instruments for physics; abacuses; steering apparatus, automatic, for vehicles; photovoltaic cells; radar apparatus; fibre [fiber (Am.)] optic cables; anemometers; USB flash drives; signal bells; speaking tubes; computer operating programs, recorded; battery jars; cinematographic cameras; converters, electric; horns for loudspeakers; digital photo frames; measuring spoons; spools [photography]; grids for batteries; shoes for protection against accidents, irradiation and fire; life buoys; precision balances; optical apparatus and instruments; correcting lenses [optics]; temperature indicators; sprinkler systems for fire protection; X-ray tubes not for medical purposes; mechanical signs; anticathodes; barometers; voltmeters; electromagnetic coils; regulating apparatus, electric; levels [instruments for determining the horizontal]; acoustic conduits; Petri dishes; electric apparatus for commutation; acoustic couplers; cathodic anti-corrosion apparatus; capillary tubes; sonars; fire engines; spark-guards; transparencies [photography]; pyrometers; protective suits for aviators; transistors [electronic]; objectives [lenses] [optics]; collectors, electric; signalling buoys; frames for pince-nez; dosage dispensers; microscopes; precision measuring apparatus; electro-dynamic apparatus for the remote control of railway points; planimeters; disk drives for computers; optical glass; gas testing instruments; monitors [computer hardware]; thread counters; walkie-talkies; apertometers [optics]; adding machines; accumulators, electric; hygrometers; diaphragms [acoustics]; stands for photographic apparatus; cases especially made for photographic apparatus and instruments; signals, luminous or mechanical; automatic indicators of low pressure in vehicle tires [tyres]; radiotelegraphy sets; chronographs [time recording apparatus]; microtomes; satellites for



scientific purposes; digital signs; fire beaters; sound recording strips; video baby monitors; hemline markers; DNA chips; processors [central processing units]; electrified fences; apparatus to check franking; identification threads for electric wires; sheaths for electric cables; polarimeters; acid hydrometers; electrolyzers; electro-dynamic apparatus for the remote control of signals; temperature indicator labels, not for medical purposes; mechanisms for counter-operated apparatus; reflecting discs for wear, for the prevention of traffic accidents; refractometers; eyeglass cases; theodolites; life-saving capsules for natural disasters; batteries, electric; pince-nez cords; thermostats for vehicles; compact disc players; safety restraints, other than for vehicle seats and sports equipment; whistle alarms; beacons, luminous; radiological apparatus for industrial purposes; vehicle radios; coils, electric; lasers, not for medical purposes; surveying instruments; copper wire, insulated; naval signalling apparatus; sound transmitting apparatus; couplers [data processing equipment]; levelling instruments; phototelegraphy apparatus; air analysis apparatus; buzzers; pipettes; solar panels for the production of electricity; projection screens; slope indicators; microprocessors; meteorological instruments; bags adapted for laptops; electricity conduits; condensers [capacitors]; tripods for cameras; parking meters; toner cartridges, unfilled, for printers and photocopiers; solar batteries; diaphragms for scientific apparatus; apparatus and instruments for astronomy; material testing instruments and machines; sounding leads; video recorders; radio pagers; Global Positioning System [GPS] apparatus; ionization apparatus not for the treatment of air or water; heliographic apparatus; data processing apparatus; fuses; bar code readers; electronic pocket translators; downloadable image files; solenoid valves [electromagnetic switches]; coaxial cables; marking gauges [joinery]; respirators for filtering air; integrated circuits; quantity indicators; teleprinters; hydrometers; transponders; salinometers; video cassettes; spectrometers; telegraphs [apparatus]; sound recording carriers; anti-glare visors; optical fibers [fibres] [light conducting filaments]; inductors [electricity]; epidiascopes; punched card machines for offices; egg-candlers; telephone transmitters; stereoscopic apparatus; invoicing machines; crucibles [laboratory]; chargers for electric batteries; electronic agendas; magnetic data media; signalling panels, luminous or mechanical; darkroom lamps [photography]; testing apparatus not for medical purposes; locks, electric; X-ray photographs, other than for medical purposes; tape recorders; wrist rests for use with computers; mirrors [optics]; jigs [measuring instruments]; sound locating instruments; apparatus for fermentation [laboratory apparatus]; saccharometers; plane tables [surveying instruments]; safety nets; screens for photoengraving; pressure indicators; circular slide rules; fire escapes; comparators;

plumb bobs; electronic publications, downloadable; telerupters; totalizers; darkrooms [photography]; azimuth instruments; asbestos gloves for protection against accidents; cathodes; lens hoods; stroboscopes; semi-conductors; identification sheaths for electric wires; variometers; distance measuring apparatus; measuring devices, electric; slide calipers; speed regulators for record players; pressure indicator plugs for valves; eyepieces; optical lenses; covers for electric outlets; furniture especially made for laboratories; pocket calculators; animated cartoons; computer keyboards; logs [measuring instruments]; asbestos screens for firemen; light dimmers [regulators], electric; flashing lights [luminous signals]; speed checking apparatus for vehicles; pressure measuring apparatus; measures; crash test dummies.

10 – Hot air therapeutic apparatus; endoscopy cameras for medical purposes; filters for ultraviolet rays, for medical purposes; teething rings; hydrostatic [water] beds for medical purposes; nursing appliances; vaginal syringes; douche bags; gloves for massage; pumps for medical purposes; quartz lamps for medical purposes; testing apparatus for medical purposes; dentures; radiological apparatus for medical purposes; draw-sheets for sick beds; contraceptives, non-chemical; gloves for medical purposes; sphygmomanometers; belts for medical purposes; X-ray photographs for medical purposes; tips for crutches; surgical drapes; aerosol dispensers for medical purposes; stethoscopes; artificial eyes; surgical cutlery; droppers for medical purposes; surgical apparatus and instruments; feeding bottle valves; radiology screens for medical purposes; corn knives; ophthalmometers; insufflators; cushions for medical purposes; childbirth mattresses; condoms; suspensory bandages; electrodes for medical use; orthopaedic soles; microdermabrasion apparatus; ear plugs [ear protection devices]; urethral syringes; ear trumpets; air pillows for medical purposes; apparatus for acne treatment; umbilical belts; esthetic massage apparatus; dialyzers; invalids' hoists; masks for use by medical personnel; suture materials; blood testing apparatus; probes for medical purposes; maternity belts; orthopedic articles; operating tables; cases fitted for medical instruments; artificial jaws; ice bags for medical purposes; enema apparatus for medical purposes; physical exercise apparatus for medical purposes; artificial teeth; splints, surgical; tomographs for medical purposes; hot air vibrators for medical purposes; orthopaedic belts; hearing protectors; pessaries; uterine syringes; stretchers, wheeled; forceps; surgical sponges; thermo-electric compresses [surgery]; thermometers for medical purposes; scissors for surgery; commode chairs; injectors for medical purposes; supportive bandages; artificial limbs; clips, surgical; walking frames for disabled persons; temperature indicator labels for medical purposes; clothing especially for operating rooms; belts, electric, for medical purposes; anaesthetic

apparatus; hypodermic syringes; inhalers; X-ray tubes for medical purposes; incontinence sheets; fumigation apparatus for medical purposes; bandages, elastic; cupping glasses; beds specially made for medical purposes; abdominal pads; needles for medical purposes; stockings for varices; traction apparatus for medical purposes; finger guards for medical purposes; sex toys; crutches; receptacles for applying medicines; abdominal corsets; feeding bottle teats; bed pans; defibrillators; spittoons for medical purposes; tongue scrapers; catheters; diagnostic apparatus for medical purposes; abdominal belts; physiotherapy apparatus; mirrors for dentists; boots for medical purposes; apparatus for the treatment of deafness; syringes for medical purposes; artificial breasts; hair prostheses; compressors [surgical]; thread, surgical; knee bandages, orthopaedic; orthodontic appliances; dropper bottles for medical purposes; respirators for artificial respiration; dental apparatus and instruments; soporific pillows for insomnia; acupuncture needles; saws for surgical purposes; electric acupuncture instruments; balling guns; X-ray apparatus for medical purposes; love dolls [sex dolls]; knives for surgical purposes; lamps for medical purposes; incubators for babies; veterinary apparatus and instruments; water bags for medical purposes; urological apparatus and instruments; furniture especially made for medical purposes; radiotherapy apparatus; ultraviolet ray lamps for medical purposes; dental apparatus, electric; obstetric apparatus; lasers for medical purposes; trusses; scalpels; urinals [vessels]; massage apparatus; orthopaedic footwear; sprayers for medical purposes; lancets; vibromassage apparatus; urethral probes; ophthalmoscopes; hypogastric belts; ear picks; apparatus and installations for the production of X-rays, for medical purposes; blankets, electric, for medical purposes; compression garments; lenses [intraocular prostheses] for surgical implantation; artificial skin for surgical purposes; medical guidewires; heating cushions [pads], electric, for medical purposes; pins for artificial teeth; obstetric apparatus for cattle; pulse meters; catgut; instrument cases for use by doctors; containers especially made for medical waste; electrocardiographs; hearing aids; supports for flat feet; strait jackets; feeding bottles; air mattresses for medical purposes; breast pumps; dentists' armchairs; mirrors for surgeons; resuscitation apparatus; sterile sheets, surgical; medical apparatus and instruments; babies' pacifiers [teats]; surgical implants comprised of artificial materials; anaesthetic masks; slings [supporting bandages]; arch supports for footwear; syringes for injections; spirometers [medical apparatus]; basins for medical purposes; castrating pincers; incubators for medical purposes; hemocytometers; brushes for cleaning body cavities; radium tubes for medical purposes; elastic stockings for surgical purposes; spoons for administering medicine; plaster bandages for orthopaedic purposes; gastroscopes; surgi-

cal bougies; suture needles; bed vibrators; heart pacemakers; dental burs; ambulance stretchers; thermal packs for first aid purposes; stents; pads [pouches] for preventing pressure sores on patient bodies; apparatus for artificial respiration; cannulae; appliances for washing body cavities; trocars; galvanic therapeutic appliances; heart rate monitoring apparatus; corsets for medical purposes; lice combs; quad canes for medical purposes; air cushions for medical purposes; protection devices against X-rays, for medical purposes; galvanic belts for medical purposes; drainage tubes for medical purposes; body rehabilitation apparatus for medical purposes; armchairs for medical or dental purposes; bracelets for medical purposes; anti-rheumatism rings; anti-rheumatism bracelets.

12 – Hoods for vehicles; motorcycle bells; parachutes; flanges for railway wheel tires [tyres]; baskets adapted for bicycles; refrigerated vehicles; aircraft; crankcases for land vehicle components, other than for engines; horns for vehicles; casings for pneumatic tires [tyres]; casting carriages; tricycles; oars; vehicle covers [shaped]; torsion bars for vehicles; bicycle wheels; head-rests for vehicle seats; screw-propellers; remote control vehicles, other than toys; brakes for vehicles; headlight wipers; covers for vehicle steering wheels; gear boxes for land vehicles; rowlocks; tires for vehicle wheels; turbines for land vehicles; motor homes; railway couplings; vehicle wheel spokes; bicycle cranks; air vehicles; concrete mixing vehicles; dredgers [boats]; masts for boats; casters for trolleys [vehicles] [carts (Am.)]; dress guards for bicycles; motorcycle and bicycle saddles; brake segments for vehicles; pumps for bicycle tires; aeronautical apparatus, machines and appliances; trolleys; propulsion mechanisms for land vehicles; tilting-carts; spoke clips for wheels; steering wheels for vehicles; hub caps; bicycle saddles; trailers [vehicles]; valves for vehicle tires [tyres]; hydraulic circuits for vehicles; rolling stock for funicular railways; couplings for land vehicles; vehicle seats; bicycle kickstands; axle journals; refrigerated wagons [railroad vehicles]; military vehicles for transport; sprinkling trucks; safety seats for children, for vehicles; anti-glare devices for vehicles; treads for retreading tires [tyres]; caravans; sports cars; automobile bodies; wheelbarrows; security harness for vehicle seats; repair outfits for inner tubes; vehicle chassis; tractors; bicycle motors; spare wheel covers; ejector seats for aircraft; portholes; stroller covers; anti-skid chains; motorcycle kickstands; funnels for locomotives; brake discs for vehicles; freewheels for land vehicles; bicycle handlebars; direction indicators for bicycles; air pumps [vehicle accessories]; inner tubes for pneumatic tires [tyres]; hydroplanes; carts; saddle covers for bicycles or for motorcycles; buffers for railway rolling stock; reduction gears for land vehicles; brake shoes for vehicles; sleighs [vehicles]; cigar lighters for automobiles; spikes for tires;

sculls; vehicles for locomotion by land, air, water or rail; automobile chains; brake pads for automobiles; boat hooks; cars for cable transport installations; undercarriages for vehicles; tilt trucks; strollers; ferry boats; panniers adapted for two-wheeled vehicles; bicycle bells; sun-blinds adapted for automobiles; stroller hoods; boats; carriages [railways]; clutches for land vehicles; pontoons; tipping bodies for lorries [trucks]; launches; ship hulls; cars; balance weights for vehicle wheels; sleeping cars; driving motors for land vehicles; cable transport apparatus and installations; tires for land vehicles; bicycle chains; inner tubes for bicycle tires; mudguards; screws [propellers] for ships; upholstery for vehicles; bicycle pedals; electric vehicles; automobile tires [tyres]; connecting rods for land vehicles, other than parts of motors and engines; dining cars; forklift trucks; tubeless tires for bicycles; vehicle wheels; rearview mirrors; vans [vehicles]; aerial conveyors; engine mounts for land vehicles; driving chains for land vehicles; vehicle suspension springs; rims for vehicle wheels; tramcars; reversing alarms for vehicles; pneumatic tires; funnels for ships; wheelchairs; paddles for canoes; handling carts; tailboard lifts [parts of land vehicles]; non-skid devices for vehicle tires [tyres]; locomotives; cleats [nautical]; adhesive rubber patches for repairing inner tubes; screw-propellers for boats; bumpers for automobiles; side cars; delivery tricycles; caps for vehicle petrol [gas] tanks; air bags [safety devices for automobiles]; jet engines for land vehicles; omnibuses; ships; amphibious airplanes; kick sledges; telpher railways [cable cars]; engines for land vehicles; fenders for ships; vehicle running boards; caissons [vehicles]; rudders; transmission shafts for land vehicles; dining cars [carriages]; shock absorbers for automobiles; hubs for vehicle wheels; davits for boats; anti-theft alarms for vehicles; trucks; gearing for land vehicles; seat covers for vehicles; bodies for vehicles; hoods for vehicle engines; armored vehicles; chairlifts; motor buses; spars for ships; direction signals for vehicles; spokes for bicycle wheels; air cushion vehicles; motor coaches; funiculars; seaplanes; windcreens; bicycles; luggage carriers for vehicles; suspension shock absorbers for vehicles; brake linings for vehicles; ambulances; two-wheeled trolleys; hot air balloons; bicycle frames; push scooters [vehicles]; sleeping berths for vehicles; golf carts [vehicles]; shopping trolleys [carts (Am.)]; saddlebags adapted for bicycles; transmission chains for land vehicles; hose carts; luggage nets for vehicles; anti-theft devices for vehicles; aeroplanes; steering gears for ships; dirigible balloons [airships]; rims for bicycle wheels; shock absorbing springs for vehicles; motorcycles; doors for vehicles; treads for vehicles [tractor type]; axles for vehicles; water vehicles; transmissions for land vehicles; waggons; disengaging gear for boats; vehicle bumpers; automobile hoods; ski lifts; gears for bicycles; inclined ways for

boats; rolling stock for railways; tipping apparatus, parts of trucks and waggons; cleaning trolleys; hubs for bicycle wheels; snowmobiles; bogies for railway cars; safety belts for vehicle seats; spoilers for vehicles; windows for vehicles; bands for wheel hubs; barges; yachts; trailer hitches for vehicles; automobile chassis; windshield wipers; space vehicles; mine cart wheels; mopeds; motors, electric, for land vehicles; bicycle brakes; bicycle tyres; ski carriers for cars; timbers [frames] for ships; bicycle mudguards; torque converters for land vehicles.

13 – Pyrotechnic products; fireworks; Bengal lights; firecrackers.

14 – Chronometric instruments; works of art of precious metal; clasps for jewelry; wristwatches; statues of precious metal; cloisonné jewelry; rings [jewelry]; watches; jewelry boxes; precious metals, unwrought or semi-wrought; clocks and watches, electric; dials [clock- and watchmaking]; beads for making jewelry; iridium; olivine [gems]; pearls made of ambroid [pressed amber]; tie pins; ornaments of jet; jewellery charms; medals; anchors [clock- and watchmaking]; agates; silver, unwrought or beaten; control clocks [master clocks]; ivory jewelry; chains [jewelry]; gold thread [jewelry]; watch chains; jewelry of yellow amber; alarm clocks; spinel [precious stones]; chronoscopes; jewelry rolls; amulets [jewelry]; charms for key rings; tie clips; cufflinks; figurines [statuettes] of precious metal; ingots of precious metals; coins; presentation boxes for watches; busts of precious metal; pearls [jewelry]; watch cases [parts of watches]; spun silver [silver wire]; movements for clocks and watches; pins [jewelry]; semi-precious stones; badges of precious metal; copper tokens; atomic clocks; hat ornaments of precious metal; gold, unwrought or beaten; palladium; platinum [metal]; alloys of precious metal; pendulums [clock- and watchmaking]; clockworks; sundials; chronographs [watches]; barrels [clock- and watchmaking]; clock hands; jewelry; watch bands; stopwatches; silver thread [jewelry]; necklaces [jewelry]; precious stones; osmium; boxes of precious metal; diamonds; watch springs; jet, unwrought or semi-wrought; ruthenium; brooches [jewelry]; clock cases; rhodium; ornamental pins; lockets [jewelry]; paste jewelry [costume jewelry]; watch glasses; clocks; chronometers; shoe ornaments of precious metal; threads of precious metal [jewelry]; jewelry findings; bracelets [jewelry]; rosaries.

16 – Writing cases [sets]; wristbands for the retention of writing instruments; hand labelling appliances; tissues of paper for removing make-up; book-binding cloth; diagrams; modelling materials; ink; typewriters, electric or non-electric; paper tapes and cards for the recordal of computer programmes; pencil holders; drawing pads; money clips; stencils; staitite [tailor's chalk]; pen cases; calendars; chart pointers, non-electronic; forms, printed; writing bru-

shes; waxed paper; inkwells; almanacs; polymer modelling clay; announcement cards [stationery]; transparencies [stationery]; paper-clips; covers [stationery]; stamps [seals]; self-adhesive tapes for stationery or household purposes; oleographs; tracing paper; ledgers [books]; bookends; cards; covers of paper for flower pots; erasing products; composing sticks; packaging material made of starches; manuals [handbooks]; face towels of paper; duplicators; post-cards; franking machines for office use; postage stamps; shields [paper seals]; modelling paste; binding strips [bookbinding]; silver paper; etchings; pencils; labels of paper or cardboard; bookbinding apparatus and machines [office equipment]; charcoal pencils; filtering materials [paper]; periodicals; correcting fluids [office requisites]; address stamps; chalk for lithography; writing cases [stationery]; drawing rulers; finger-stalls [office requisites]; desk mats; drawing sets; booklets; bibs of paper; painters' brushes; fountain pens; architects' models; loose-leaf binders; sealing compounds for stationery purposes; stands for pens and pencils; rollers for typewriters; credit card imprinters, non-electric; cream containers of paper; pantographs [drawing instruments]; gummed tape [stationery]; teaching materials [except apparatus]; etching needles; nibs; bookbinding material; newspapers; photographs [printed]; modelling wax, not for dental purposes; pen clips; punches [office requisites]; biological samples for use in microscopy [teaching materials]; sealing wafers; Indian inks; graining combs; paint trays; printing type; plastic bubble packs for wrapping or packaging; correcting tapes [office requisites]; bags for microwave cooking; balls for ball-point pens; lithographic stones; histological sections for teaching purposes; perforated cards for Jacquard looms; glue for stationery or household purposes; sheets of reclaimed cellulose for wrapping; newsletters; pamphlets; magazines [periodicals]; tablemats of paper; squares for drawing; humidity control sheets of paper or plastic for foodstuff packaging; French curves; graphic representations; inkstands; moisteners [office requisites]; catalogues; printing sets, portable [office requisites]; ink stones [ink reservoirs]; mats for beer glasses; greeting cards; arithmetical tables; type [numerals and letters]; stencil cases; tags for index cards; musical greeting cards; index cards [stationery]; Papier mâché; writing chalk; cords for bookbinding; cardboard tubes; nibs of gold; comic books; stamp stands; drawing instruments; folders for papers; elastic bands for offices; fabrics for bookbinding; aqua-relles; office perforators; paper knives [cutters] [office requisites]; manifolds [stationery]; document laminators for office use; artists' watercolor saucers; books; writing instruments; inking ribbons for computer printers; wrapping paper; spools for inking ribbons; drawing pins; mimeograph apparatus and machines; wood pulp board [stationery]; paper bows; palettes for painters; pencil sharpeners, elec-

tric or non-electric; rubber erasers; flyers; files [office requisites]; clipboards; trading cards, other than for games; printed matter; embroidery designs [patterns]; signboards of paper or cardboard; blueprints; garbage bags of paper or of plastics; graphic reproductions; tailors' chalk; luminous paper; stationery; compasses for drawing; page holders; envelope sealing machines for offices; paintings [pictures], framed or unframed; tracing patterns; adhesive tapes for stationery or household purposes; boxes of paper or cardboard; writing or drawing books; pen wipers; printers' blankets, not of textile; absorbent sheets of paper or plastic for foodstuff packaging; bottle envelopes of paper or cardboard; addressing machines; document holders [stationery]; obliterating stamps; Xuan paper for Chinese painting and calligraphy; stamp pads; painters' easels; figurines [statuettes] of papier mâché; paper sheets [stationery]; stencil plates; paper coffee filters; Printers' reglets; letter trays; holders for stamps [seals]; photo-engravings; drawing boards; starch paste [adhesive] for stationery or household purposes; marking chalk; adhesive tape dispensers [office requisites]; staples for offices; pencil lead holders; isinglass for stationery or household purposes; wood pulp paper; pastels [crayons]; slate pencils; electrocardiograph paper; stuffing of paper or cardboard; scrapers [erasers] for offices; house painters' rollers; bags [envelopes, pouches] of paper or plastics, for packaging; indexes; advertisement boards of paper or cardboard; albums; pictures; gummed cloth for stationery purposes; composing frames [printing]; steel letters; tracing needles for drawing purposes; vignetting apparatus; portraits; lithographic works of art; inking ribbons; gluten [glue] for stationery or household purposes; paper ribbons; holders for checkbooks [cheque books]; paint boxes [articles for use in school]; penholders; prospectuses; electrotypes; typewriter keys; drawer liners of paper, perfumed or not; passport holders; tickets; writing board erasers; conical paper bags; steel pens; sealing wax; paintbrushes; typewriter ribbons; writing slates; sealing machines for offices; inking pads; office requisites, except furniture; handwriting specimens for copying; tablecloths of paper; transfers [decalcomanias]; engravings; graphic prints; coasters of paper; atlases; drawing pens; posters; printed timetables; canvas for painting; hand-rests for painters; address plates for addressing machines; placards of paper or cardboard; paper for radiograms; stencils [stationery]; note books; inking sheets for duplicators; cases for stamps [seals]; school supplies [stationery]; numbers [type]; paper; packing [cushioning, stuffing] materials of paper or cardboard; T-squares for drawing; folders [stationery]; document files [stationery]; pads [stationery]; gums [adhesives] for stationery or household purposes; paper for recording machines; numbering apparatus; bookmarkers; writing materials; song books; place mats of paper; printing blocks; pencil sharpe-

ning machines, electric or non-electric; chromolithographs [chromos]; paperweights; bottle wrappers of paper or cardboard; carbon paper; hectographs; geographical maps; blackboards; table napkins of paper; filter paper; adhesives [glues] for stationery or household purposes; viscose sheets for wrapping; prints [engravings]; flags of paper; sewing patterns; engraving plates; plastic film for wrapping; tracing cloth; writing paper; blotters; photograph stands; marking pens [stationery]; trays for sorting and counting money; hat boxes of cardboard; galley racks [printing]; plastics for modelling; paper clasps; cabinets for stationery [office requisites]; lithographs; paper shredders for office use; parchment paper; plastic cling film, extensible, for palletization; stickers [stationery]; envelopes [stationery]; correcting ink [heliography]; towels of paper; pens [office requisites]; modelling clay; handkerchiefs of paper; moisteners for gummed surfaces [office requisites]; table linen of paper; copying paper [stationery]; chalk holders; ink sticks; apparatus for mounting photographs; pencil leads; molds for modelling clays [artists' materials]; cardboard; toilet paper; printed publications; stapling presses [office requisites]; drawing materials; terrestrial globes.

18 – Travelling bags; parasols; reins; leather laces; purses; leather, unworked or semi-worked; net bags for shopping; credit card cases [wallets]; parts of rubber for stirrups; portmanteaux; halters; girths of leather; chamois leather, other than for cleaning purposes; walking sticks; bridoons; valves of leather; walking stick handles; umbrellas; boxes of vulcanised fibre; umbrella sticks; bags for campers; nose bags [feed bags]; harness straps; bags for climbers; leatherboard; leather thread; trunks [luggage]; cat o' nine tails; walking stick seats; whips; harness fittings; saddle trees; pads for horse saddles; bags for sports; pouch baby carriers; chain mesh purses; pocket wallets; shoulder belts [straps] of leather; slings for carrying infants; bags; bags [envelopes, pouches] of leather, for packaging; harness for animals; umbrella covers; traces [harness]; knee-pads for horses; wheeled shopping bags; blinkers [harness]; riding saddles; butts [parts of hides]; clothing for pets; bits for animals [harness]; umbrella rings; valises; imitation leather; attaché cases; cases of leather or leatherboard; briefcases; straps for skates; business card cases; fur; bridles [harness]; school satchels; card cases [notecases]; straps of leather [saddlery]; music cases; game bags [hunting accessories]; garment bags for travel; animal skins; handbags; vanity cases, not fitted; chin straps, of leather; curried skins; rucksacks; handbag frames; suitcase handles; furniture coverings of leather; moleskin [imitation of leather]; fastenings for saddles; straps for soldiers' equipment; muzzles; tool bags, empty; leather leashes; kid; stirrups; covers for horse saddles; saddlery; boxes of leather or leatherboard; mountaineering sticks; hat boxes of leather; horse blankets; collars for animals;

horseshoes; horse collars; goldbeaters' skin; umbrella or parasol ribs; trimmings of leather for furniture; frames for umbrellas or parasols; key cases; umbrella handles; shopping bags; cattle skins; haversacks; casings, of leather, for springs; travelling trunks; beach bags; travelling sets [leatherware]; leather straps; stirrup leathers; reins for guiding children.

20 – Umbrella stands; magazine racks; sleeping mats; scratching posts for cats; benches [furniture]; fans for personal use, non-electric; placards of wood or plastics; identification bracelets, not of metal; chests for toys; keyboards for hanging keys; ladders of wood or plastics; latches, not of metal; display boards; moldings [mouldings] for picture frames; writing desks; plate racks; tables of metal; drafting tables; door bolts, not of metal; fishing baskets; corks; locks, not of metal, for vehicles; taps, not of metal, for casks; clips, not of metal, for cables and pipes; stools; tables; hinges, not of metal; corozo; screens for fireplaces [furniture]; cushions; baskets, not of metal; bolts, not of metal; casks of wood for decanting wine; oyster shells; straw plaits; chairs [seats]; knobs, not of metal; chaise longues; hand-held mirrors [toilet mirrors]; counters [tables]; tea carts; water-pipe valves of plastic; packaging containers of plastic; curtain rails; bedding, except linen; bakers' bread baskets; stands for calculating machines; showcases [furniture]; beehives; meerscham; racks [furniture]; seats of metal; rivets, not of metal; animal hooves; paper blinds; covers for clothing [wardrobe]; stair rods; wall-mounted baby changing platforms; locks, other than electric, not of metal; poles, not of metal; closures, not of metal, for containers; bungs, not of metal; playpens for babies; rattan; nuts, not of metal; mirrors [looking glasses]; staves of wood; hat stands; bamboo; wickerwork; costume stands; kennels for household pets; bolsters; bottle closures, not of metal; winding spools, not of metal, non-mechanical, for flexible hoses; ambroid plates; door fittings, not of metal; filing cabinets; works of art of wood, wax, plaster or plastic; wash-stands [furniture]; curtain rings; trestles [furniture]; pet cushions; flower-pot pedestals; stakes, not of metal, for plants; door knockers, not of metal; freestanding partitions [furniture]; air pillows, not for medical purposes; furniture casters, not of metal; mooring buoys, not of metal; registration plates, not of metal; curtain hooks; step stools, not of metal; coat hangers; shelves for file cabinets; bamboo curtains; office furniture; animal horns; barrels, not of metal; screw tops, not of metal, for bottles; shells; nesting boxes for household pets; imitation tortoiseshell; lecterns; ambroid bars; corks for bottles; mobiles [decoration]; identity plates, not of metal; sections of wood for beehives; wood ribbon; drain traps [valves] of plastic; cabinet work; interior textile window blinds; door bells, not of metal, non-electric; beds for household pets; curtain rollers; air mattresses, not for medical purposes; picture frames; hampers [bas-

kets]; stuffed birds; head-rests [furniture]; trolleys [furniture]; brush mountings; split rings, not of metal, for keys; desks; hooks, not of metal, for clothes rails; index cabinets [furniture]; reeds [plaiting materials]; sofas; nesting boxes; massage tables; containers, not of metal [storage, transport]; window fittings, not of metal; stuffed animals; bedsteads of wood; bottle caps, not of metal; cask stands, not of metal; house numbers, not of metal, non-luminous; meat safes; ivory, unworked or semi-worked; mobile boarding stairs, not of metal, for passengers; bed fittings, not of metal; handling pallets, not of metal; medicine cabinets; plastic key cards, not encoded and not magnetic; vats, not of metal; woven timber blinds [furniture]; gun racks; curtain holders, not of textile material; high chairs for babies; chests, not of metal; containers, not of metal, for liquid fuel; wind chimes [decoration]; whalebone, unworked or semi-worked; embroidery frames; edgings of plastic for furniture; coral; figurines [statuettes] of wood, wax, plaster or plastic; statues of wood, wax, plaster or plastic; mirror tiles; hydrostatic [water] beds, not for medical purposes; busts of wood, wax, plaster or plastic; tanks, not of metal nor of masonry; horn, unworked or semi-worked; reels of wood for yarn, silk, cord; screws, not of metal; furniture fittings, not of metal; standing desks; fodder racks; valves, not of metal, other than parts of machines; curtain rods; vice benches, not of metal; shelves for storage; reels, not of metal, non-mechanical, for flexible hoses; inflatable furniture; trays, not of metal; baby changing mats; loading pallets, not of metal; coatstands; stoppers, not of metal; transport pallets, not of metal; bead curtains for decoration; settees; typing desks; pillows; saw benches [furniture]; furniture partitions of wood; bed bases; air cushions, not for medical purposes; animal claws; letter boxes, not of metal or masonry; straw edgings; tent pegs, not of metal; straw mattresses; school furniture; floating containers, not of metal; comb foundations for beehives; binding screws, not of metal, for cables; dinner wagons [furniture]; towel stands [furniture]; signboards of wood or plastics; armchairs; mattresses; dressing tables; tortoiseshell; plaited straw, except matting; chopping blocks [tables]; silvered glass [mirrors]; mother-of-pearl, unworked or semi-worked; yellow amber; crates; shoulder poles [yokes]; casks, not of metal; screens [furniture]; curtain tie-backs; barrel hoops, not of metal; furniture of metal; decorations of plastic for foodstuffs; stag antlers; display stands; door handles, not of metal; hairdressers' chairs; dog kennels; bottle casings of wood; mats for infant playpens; saw horses; cradles; book rests [furniture]; garment covers [storage]; inflatable publicity objects; troughs, not of metal, for mixing mortar; picture frame brackets; furniture; library shelves; pulleys of plastics for blinds; honeycombs; table tops; sideboards; beds; work benches; steps [ladders], not of metal; collars, not of metal, for fas-

tening pipes; infant walkers; divans; bottle racks; flower-stands [furniture]; bed casters, not of metal; boxes of wood or plastic; towel dispensers, fixed, not of metal; deck chairs; indoor window blinds [shades] [furniture]; furniture shelves; cupboards; removable mats or covers for sinks; lockers; pegs [pins], not of metal; jewelry organizer displays; slatted indoor blinds; carts for computers [furniture]; hospital beds; doors for furniture; loading gauge rods, not of metal, for railway waggons [wagons]; mannequins; newspaper display stands; plugs [dowels], not of metal; chests of drawers.

21 – Toothpick holders; waffle irons, non-electric; cooking skewers of metal; pouring spouts; heat-insulated containers for beverages; teapots; liqueur sets; electric combs; basting spoons [cooking utensils]; apparatus for wax-polishing, non-electric; butter-dish covers; baby baths, portable; ironing board covers, shaped; tie presses; frying pans; cosmetic utensils; cheese-dish covers; coffee percolators, non-electric; boxes for dispensing paper towels; large-toothed combs for the hair; confectioners' decorating bags [pastry bags]; cotton waste for cleaning; spatulas for kitchen use; napkin rings; spice sets; butter dishes; glass wool, other than for insulation; grill supports; scrubbing brushes; washing boards; coolers [ice pails]; shoe horns; plate glass [raw material]; cake molds [moulds]; scouring pads; cosmetic spatulas; pipettes [wine-tasters]; rolling pins, domestic; tableware, other than knives, forks and spoons; utensils for household purposes; vessels of metal for making ices and iced drinks; painted glassware; egg cups; opaline glass; toothbrushes; funnels; cloths for cleaning; pot lids; brushes for footwear; cleaning tow; glass jars [carboys]; cruet sets for oil and vinegar; ironing boards; window-boxes; closures for pot lids; urns; sponges for household purposes; epergnes; mop wringers; aquarium hoods; tankards; saucepan scourers of metal; basting brushes; brushes; fitted picnic baskets, including dishes; clothes-pegs; cauldrons; sprinklers; earthenware saucepans; toothpicks; pepper pots; statues of porcelain, ceramic, earthenware or glass; vegetable dishes; hot pots, not electrically heated; rings for birds; saucers; wax-polishing appliances, non-electric, for shoes; toilet utensils; water apparatus for cleaning teeth and gums; isothermic bags; indoor terrariums [plant cultivation]; furniture dusters; pitchers; polishing gloves; grills [cooking utensils]; fused silica [semi-worked product], other than for building; brushes for cleaning tanks and containers; trivets [table utensils]; abrasive sponges for scrubbing the skin; trays of paper, for household purposes; animal bristles [brushware]; kitchen grinders, non-electric; poultry rings; blenders, non-electric, for household purposes; tea strainers; carpet sweepers; beer mugs; smoke absorbers for household purposes; plungers for clearing blocked drains; nest eggs, artificial; decanters; cruets; comb cases; chamber pots; potholders; eyebrow

brushes; soap dispensers; make-up sponges; glass incorporating fine electrical conductors; soup bowls; bread bins; coasters, not of paper or textile; curry-combs; graters for kitchen use; lazy susans; powder compacts; tea infusers; cookie [biscuit] cutters; tar-brushes, long handled; brooms; beaters, non-electric; cookery molds [moulds]; cinder sifters [household utensils]; mops; holders for flowers and plants [flower arranging]; molds [kitchen utensils]; perfume burners; fly traps; pressure cookers, non-electric; feather-dusters; syringes for watering flowers and plants; signboards of porcelain or glass; cooking pot sets; perfume vaporizers; cabarets [trays]; glass bowls; bottle openers, electric and non-electric; cups; drying racks for laundry; kitchen containers; indoor terrariums [vivariums]; mangers for animals; candelabra [candlesticks]; combs for animals; bird baths; bottles; cooking utensils, non-electric; horse brushes; earthenware; dish covers; toilet brushes; fly swatters; thermally insulated containers for food; tea services [tableware]; candy boxes; coffee grinders, hand-operated; drinking horns; fruit presses, non-electric, for household purposes; cutting boards for the kitchen; pottery; flasks; dusting cloths [rags]; deep fryers, non-electric; mugs; containers for household or kitchen use; insulating flasks; coin banks; glass flasks [containers]; polishing materials for making shiny, except preparations, paper and stone; deodorising apparatus for personal use; cloth for washing floors; steel wool for cleaning; gloves for household purposes; lunch boxes; washtubs; heat-insulated containers; porcelain ware; powdered glass for decoration; stew-pans; baking mats; busts of porcelain, ceramic, earthenware or glass; trouser presses; fiberglass, other than for insulation or textile use; glass stoppers; oven mitts; knife rests for the table; abrasive pads for kitchen purposes; candle jars [holders]; drinking glasses; ice cube molds [moulds]; glass, unworked or semi-worked, except building glass; towel rails and rings; soap holders; wool waste for cleaning; gardening gloves; sifters [household utensils]; toilet cases; watering cans; works of art of porcelain, ceramic, earthenware or glass; ceramics for household purposes; buttonhooks; dishwashing brushes; cookie jars; vases; cups of paper or plastic; cocktail shakers; chopsticks; waste paper baskets; dusting apparatus, non-electric; toilet paper holders; basins [receptacles]; kettles, non-electric; mess-tins; mouse traps; pig bristles; rat traps; strainers for household purposes; plates to prevent milk boiling over; corkscrews, electric and non-electric; salad bowls; boot trees [stretchers]; electric brushes, except parts of machines; vitreous silica fibers [fibres], not for textile use; china ornaments; nozzles for watering hose; crushers for kitchen use, non-electric; coffeepots, non-electric; drinking straws; dustbins; majolica; flat-iron stands; menu card holders; glasses [receptacles]; sieves [household utensils]; opal glass; polishing leather; glue-pots; whisks, non-electric, for

household purposes; paper plates; brush goods; bathroom towel holders; garlic presses [kitchen utensils]; bowls [basins]; drinking troughs; fruit cups; siphon bottles for carbonated water; salt cellars; crystal [glassware]; demijohns; dripping pans; make-up removing appliances; powder puffs; coffee services [tableware]; candle rings; tea cosies; refrigerating bottles; litter boxes for pets; lamp-glass brushes; material for brush-making; candle extinguishers; floss for dental purposes; cooking pots; heaters for feeding bottles, non-electric; hip flasks; sponge holders; cleaning instruments, hand-operated; cocktail stirrers; figurines [statuettes] of porcelain, ceramic, earthenware or glass; crumb trays; trays for household purposes; pastry cutters; glove stretchers; boxes of glass; covers, not of paper, for flower pots; shaving brush stands; baskets for household purposes; feeding troughs; clothing stretchers; bulb basters; aerosol dispensers, not for medical purposes; buckets made of woven fabrics; sugar bowls; mills for household purposes, hand-operated; toilet sponges; carpet beaters [hand instruments]; buckets; car washing mitts; bread baskets for household purposes; pepper mills, hand-operated; coffee filters, non-electric; tea caddies; polishing apparatus and machines, for household purposes, non-electric; insect traps; food steamers, non-electric; toilet paper dispensers; shaving brushes; drinking vessels; fiberglass thread, not for textile use; dishes; birdcages; nail brushes; scoops for household purposes; glass for vehicle windows [semi-finished product]; glass bulbs [receptacles]; kitchen utensils; pie servers; nozzles for watering cans; electric devices for attracting and killing insects; mosaics of glass, not for building; pots; bread boards; shoe trees [stretchers]; flower pots; indoor aquaria; mixing spoons [kitchen utensils]; watering devices; drinking bottles for sports; soap boxes; chamois leather for cleaning; boot jacks; enamelled glass, not for building; noodle machines, hand-operated; hair for brushes; combs; disposable table plates; services [dishes]; table plates; portable ice chests, non-electric, for food and beverages.

22 – Packing string; strips for tying-up vines; carbon fibers [fibres] for textile use; nets; animal hair; schappe [raw silk waste]; shorn wool; wadding for padding and stuffing upholstery; cocoons; fibrous gaskets for ships; wrapping or binding bands, not of metal; bags for washing hosiery; feathers for bedding; vitreous silica fibers [fibres] for textile use; padding materials, not of rubber, plastics, paper or cardboard; kapok; horsehair; carded wool; covers for camouflage; grasses for upholstery; seaweed for stuffing; nets for camouflage; slings, not of metal, for handling loads; hammocks; raw silk; straps, not of metal, for handling loads; bags [envelopes, pouches] of textile, for packaging; twine for nets; jute; coconut fiber [fibre]; braces, not of metal, for handling loads; cotton waste [flock] for padding and stu-

ffing; raw cotton; fishing nets; vehicle covers, not fitted; canvas for sails; ladder tapes for Venetian blinds; sails; cotton bags for the transport and storage of materials in bulk; down [feathers]; purse seines; raw linen [flax]; feathers for stuffing upholstery; ropes, not of metal; raffia; snares [nets]; sawdust; textile fibers [fibres]; packing [cushioning, stuffing] materials, not of rubber, plastics, paper or cardboard; mail bags; sisal; linters; cotton tow; brattice cloth; binding thread, not of metal, for agricultural purposes; wood wool; wool flock; plastic fibers [fibres] for textile use; awnings of textile; network; rope ladders; awnings of synthetic materials; raw or treated wool; packing rope; tents; sails for ski sailing; wax ends; ramie fibre; camel hair; liber; tow; string; fleece wool; straw wrappers for bottles; hemp bands; whipcord; bindings, not of metal; outdoor blinds of textile; sash cords; flock [stuffing]; cords for hanging pictures; combed wool; cables, not of metal; thread, not of metal, for wrapping or binding; wood shavings; wadding for filtering; ropes; net pens for fish farming; sheaf-binding yarns; straw for stuffing upholstery; glass fibers [fibres] for textile use; tapaulins; upholstery wool [stuffing]; car towing ropes; twine made of paper; raw fibrous textile; silk flock; esparto grass; eiderdown; hemp.

23 – Spun thread and yarn; linen thread and yarn; fiberglass thread for textile use; hemp thread and yarn; jute thread and yarn; spun silk; elastic thread and yarn for textile use; threads of plastic materials for textile use; woollen thread and yarn; darning thread and yarn; spun cotton; rubber thread for textile use; spun wool; thread; coir thread and yarn; chenille yarn; thread of metal for embroidery; embroidery thread and yarn; silk thread and yarn; cotton thread and yarn; sewing thread and yarn; rayon thread and yarn.

24 – Sleeping bag liners; cloth bunting; printers' blankets of textile; printed calico cloth; flannel [fabric]; fabric; marabouts [cloth]; chenille fabric; tick [linen]; banners; damask; pillowcases; travelling rugs [lap robes]; hat linings, of textile, in the piece; hemp cloth; bed covers of paper; table runners of textile; ticks [mattress covers]; zephyr [cloth]; fabrics for textile use; haircloth [sackcloth]; filtering materials of textile; silk [cloth]; covers for cushions; bed blankets; table napkins of textile; rayon fabric; curtain holders of textile material; mosquito nets; elastic woven material; curtains of textile or plastic; oilcloth for use as tablecloths; fustian; sheets [textile]; velvet; lingerie fabric; bath linen, except clothing; sleeping bags; knitted fabric; woollen cloth; canvas for tapestry or embroidery; buckram; textile material; trellis [cloth]; moleskin [fabric]; jersey [fabric]; furniture coverings of plastic; crepe [fabric]; fabric, impervious to gases, for aeronautical balloons; brocades; frieze [cloth]; adhesive fabric for application by heat; linen cloth; shrouds; non-woven

textile fabrics; eiderdowns [down coverlets]; tablecloths, not of paper; upholstery fabrics; cloth; tulle; flags of textile or plastic; covers [loose] for furniture; diaper changing cloths for babies; pillow shams; plastic material [substitute for fabrics]; household linen; cotton fabrics; traced cloth for embroidery; cloth coasters; crepon; cloths for removing make-up; place mats of textile; wall hangings of textile; silk fabrics for printing patterns; gummed cloth, other than for stationery purposes; fiberglass fabrics for textile use; billiard cloth; net curtains; diapered linen; tablemats of textile; labels of textile; calico; handkerchiefs of textile; jute fabric; mattress covers; table linen, not of paper; shower curtains of textile or plastic; lining fabric for footwear; linings [textile]; drugget; ramie fabric; hemp fabric; fabric of imitation animal skins; glass cloths [towels]; bath mitts; bed covers; towels of textile; fabric for footwear; face towels of textile; bed linen; gauze [cloth]; chevots [cloth]; fitted toilet lid covers of fabric; furniture coverings of textile; cheese cloth; door curtains; esparto fabric; felt.

25 – Boot uppers; studs for football boots; caps [headwear]; footwear uppers; togas; gloves [clothing]; shirt fronts; lace boots; gymnastic shoes; sports jerseys; bathing trunks; petticoats; fur stoles; belts [clothing]; sock suspenders; heelpieces for stockings; bibs, not of paper; sweat-absorbent stockings; vests; teddies [underclothing]; underpants; stuff jackets [clothing]; money belts [clothing]; bath sandals; cap peaks; albs; stockings; wooden shoes; pocket squares; clothing of leather; esparto shoes or sandals; boots for sports; bathing suits; short-sleeve shirts; leggings [trousers]; collars [clothing]; socks; skorts; detachable collars; pelerines; sandals; ascots; liveries; trouser straps; sweat-absorbent underwear; shower caps; visors [headwear]; bandanas [neckerchiefs]; shawls; headbands [clothing]; tee-shirts; neckties; camisoles; galoshes; mittens; uniforms; breeches for wear; aprons [clothing]; boots; skirts; footmuffs, not electrically heated; shirts; saris; neck scarfs [mufflers]; ponchos; gaiters; coats; braces for clothing [suspenders]; clothing; bodices [lingerie]; skull caps; tights; bath slippers; soles for footwear; pelisses; waterproof clothing; hoods [clothing]; dress shields; pajamas (Am.); footwear; heels; corsets [underclothing]; football boots; slippers [underclothing]; paper clothing; underwear; overalls; shoes; ski boots; hats; leggings [leg warmers]; welts for footwear; berets; turbans; pockets for clothing; panties; dresses; valenki [felted boots]; sports singlets; hosiery; ski gloves; parkas; overcoats; boas [necklets]; boxer shorts; headgear for wear; top hats; sarongs; inner soles; knitwear [clothing]; jumper dresses; stocking suspenders; ready-made linings [parts of clothing]; heelpieces for footwear; trousers; suits; sports shoes; furs [clothing]; wet suits for water-skiing; clothing of imitations of leather; ear muffs [clothing]; ready-made clothing; corselets; scarfs;



dressing gowns; clothing for gymnastics; slippers; combinations [clothing]; beach shoes; shirt yokes; masquerade costumes; motorists' clothing; jerseys [clothing]; muffs [clothing]; bath robes; beach clothes; outerclothing; sweaters; brassieres; layettes [clothing]; fittings of metal for footwear; girdles; paper hats [clothing]; tips for footwear; gabardines [clothing]; fishing vests; jackets [clothing]; veils [clothing]; cyclists' clothing; cuffs; non-slipping devices for footwear; bathing caps; sashes for wear; sleep masks; mantillas; hat frames [skeletons]; babies' pants [clothing]; garters.

26 – Hook and pile fastening tapes; trouser clips for cyclists; woollen laces; binding needles; rosettes [haberdashery]; false beards; lace for edgings; toupees; shoe trimmings; needles for wool combing machines; whalebones for corsets; edgings for clothing; bobbins for retaining embroidery floss or wool [not parts of machines]; hair curling papers; shoemakers' needles; crochet needles; hair coloring caps; knitting needles; hair nets; shoe laces; braids; heat adhesive patches for decoration of textile articles [haberdashery]; belt clasps; saddlers' needles; darning lasts; hooks [haberdashery]; darning needles; zippers; decorative articles for the hair; competitors' numbers; tapes for curtain headings; pins, other than jewellery [jewelry (Am.)]; silver embroidery; artificial flowers; birds' feathers [clothing accessories]; fringes; letters for marking linen; fastenings for suspenders; collar supports; elastic ribbons; beads, other than for making jewelry; numerals or letters for marking linen; sewing boxes; brassards; festoons [embroidery]; needles; brooches [clothing accessories]; eyelets for clothing; rug hooks; blouse fasteners; pin cushions; trimmings for clothing; heat adhesive patches for repairing textile articles; artificial fruit; hair curling pins; ornamental novelty badges [buttons]; hair pins; haberdashery, except thread; false hems; hair extensions; shoe buckles; sewing thimbles; lace trimmings; artificial plants; tinsels [trimmings for clothing]; cords for rimming, for clothing; shoe eyelets; badges for wear, not of precious metal; tassels [haberdashery]; frills [lacework]; numerals for marking linen; fastenings for clothing; needle cushions; shoe fasteners; human hair; buttons; needle cases; cords for clothing; mica spangles; top-knots [pom-poms]; wreaths of artificial flowers; shuttles for making fishing nets; shoulder pads for clothing; skirt flounces; hair barrettes; hair curlers, other than hand implements; artificial garlands; tresses of hair; bobby pins; zippers for bags; gold embroidery; expanding bands for holding sleeves; wigs; boxes for needles; chenille [passementerie]; bows for the hair; hooks for corsets; ostrich feathers [clothing accessories]; buckles [clothing accessories]; false hair; hat trimmings; bodkins; prize ribbons; spangles for clothing; shoe hooks; sewing needles; frills for clothing; picot [lace]; feathers [clothing accessories]; embroi-

dery; hair bands; ribbons [haberdashery]; false mustaches; appliqués [haberdashery]; snap fasteners.

27 – Linoleum; vinyl floor coverings; door mats; bath mats; mats of woven rope for ski slopes; mats; decorative wall hangings, not of textile; wallpaper; gymnasium mats; carpets for automobiles; artificial turf; textile wallpaper; reed mats; carpets; floor coverings; carpet underlay; non-slip mats.

28 – Games; swimming belts; rattles [playthings]; golf clubs; foosball tables; portable games with liquid crystal displays; ascenders [mountaineering equipment]; bite indicators [fishing tackle]; discs for sports; fencing masks; reels for fishing; gut for rackets; machines for physical exercises; hunting game calls; roulette wheels; billiard cues; cricket bags; scooters [toys]; dolls' beds; checkerboards; billiard tables; counters [discs] for games; controllers for game consoles; plush toys; slides [playthings]; tables for table tennis; scent lures for hunting or fishing; playing balls; body-building apparatus; landing nets for anglers; gloves for games; sleds [sports articles]; baseball gloves; edges of skis; archery implements; twirling batons; spinning tops [toys]; ice skates; billiard markers; swimming kick boards; dominoes; protective paddings [parts of sports suits]; board games; nets for sports; shuttlecocks; snow globes; rosin used by athletes; stuffed toys; controllers for toys; horseshoe games; boxing gloves; poles for pole vaulting; hang gliders; creels [fishing traps]; starting blocks for sports; knee guards [sports articles]; elbow guards [sports articles]; golf gloves; trampolines; snowshoes; toys for pets; chessboards; apparatus for games; scale model kits [toys]; bodyboards; sailboards; dolls; quoits; rocking horses; bite sensors [fishing tackle]; men's athletic supporters [sports articles]; matryoshka dolls; water wings; amusement machines, automatic and coin-operated; surf skis; clay pigeons [targets]; radio-controlled toy vehicles; chalk for billiard cues; dolls' rooms; slot machines [gaming machines]; puppets; pinatas; dolls' houses; waterskis; skating boots with skates attached; bows for archery; tennis ball throwing apparatus; bingo cards; scratch cards for playing lottery games; practical jokes [novelties]; dolls' clothes; rods for fishing; bowling apparatus and machinery; ring games; divot repair tools [golf accessories]; dolls' feeding bottles; climbers' harness; sling shots [sports articles]; targets; fishing tackle; teddy bears; golf bags, with or without wheels; darts; backgammon games; camouflage screens [sports articles]; surfboards; strings for rackets; jigsaw puzzles; bar-bells; toy figures; flippers for swimming; toy vehicles; caps for pistols [toys]; explosive bonbons [Christmas crackers]; pachinkos; paintball guns [sports apparatus]; appliances for gymnastics; harpoon guns [sports articles]; swings; billiard balls; fencing gauntlets; mobiles [toys]; chess games; swimming jackets; ornaments for Christmas trees,

except illumination articles and confectionery; toy pistols; fairground ride apparatus; skateboards; percussion caps [toys]; bob-sleighs; bells for Christmas trees; novelties for parties, dances [party favors, favours]; golf bag carts; chest expanders [exercisers]; masts for sailboards; fishing lines; sole coverings for skis; toy air pistols; balls for games; rollers for stationary exercise bicycles; gaming machines for gambling; kite reels; tennis nets; billiard table cushions; playing cards; toys; Christmas tree stands; swimming pools [play articles]; fencing weapons; fish hooks; spring boards [sports articles]; harness for sailboards; parlor games; gut for fishing; play balloons; artificial snow for Christmas trees; chips for gambling; soap bubbles [toys]; electronic targets; paintballs [ammunition for paintball guns] [sports apparatus]; building blocks [toys]; confetti; coin-operated billiard tables; cups for dice; ski bindings; theatrical masks; butterfly nets; kaleidoscopes; video game machines; conjuring apparatus; floats for fishing; roller skates; artificial fishing bait; kites; bladders of balls for games; bags especially designed for skis and surfboards; checkers [games]; punching bags; dumb-bells; shin guards [sports articles]; building games; seal skins [coverings for skis]; snowboards; batting gloves [accessories for games]; rackets; candle holders for Christmas trees; stationary exercise bicycles; dice; billiard cue tips; carnival masks; marbles for games; weight lifting belts [sports articles]; flying discs [toys]; ball pitching machines; skittles [games]; mah-jong; skis; inline roller skates; paper party hats; surfboard leashes; toy models; scale model vehicles; paragliders; decoys for hunting or fishing; masks [playthings]; clay pigeon traps; arcade video game machines; Christmas trees of synthetic material; hockey sticks.

29 – Buttercream; almonds, ground; truffles, preserved; prostokvasha [soured milk]; sunflower seeds, prepared; salted fish; fish fillets; sauerkraut; fish roe, prepared; pollen prepared as foodstuff; yolk of eggs; rice milk; condensed milk; vegetable juices for cooking; soya beans, preserved, for food; aloe vera prepared for human consumption; tripe; preparations for making bouillon; toasted laver; kefir [milk beverage]; sausages; spiny lobsters, not live; fish, tinned [canned (Am.)]; edible birds' nests; coconut butter; albumin milk; isinglass for food; tahini [sesame seed paste]; pork; onions, preserved; fish, not live; ajvar [preserved peppers]; fruit peel; linseed oil for culinary purposes; black pudding [blood sausage]; fish meal for human consumption; milk shakes; vegetable salads; tomato juice for cooking; suet for food; soya milk; milk beverages, milk predominating; oysters, not live; animal marrow for food; crystallized fruits; jellies for food; peanuts, prepared; vegetables, preserved; anchovy, not live; bouillon; fruit jellies; poultry, not live; cream [dairy products]; rennet; soups; jams; alginates for culinary purposes; vegetables, tinned [canned (Am.)]; coconut fat; vegetable

soup preparations; frozen fruits; kumys [kumyss] [milk beverage]; albumen for culinary purposes; apple purée; compotes; seeds, prepared; nuts, prepared; crustaceans, not live; preserved garlic; charcuterie; artichokes, preserved; raisins; clams, not live; cranberry sauce [compote]; meat jellies; meat, preserved; cocoa butter for food; sausages in batter; oils for food; prawns, not live; powdered eggs; shellfish, not live; salmon, not live; milk products; milk; fruit-based snack food; coconut, desiccated; fruit salads; marmalade; colza oil for food; cheese; fruit pulp; tofu; milk ferments for culinary purposes; fruit, stewed; mushrooms, preserved; non-alcoholic eggnog; palm oil for food; shrimps, not live; sea-cucumbers, not live; sunflower oil for food; salted meats; fruit preserved in alcohol; vegetables, dried; fish mousses; beans, preserved; bouillon concentrates; coconut oil for food; low-fat potato chips; lard; gherkins; meat; fish-based foodstuffs; ham; ginger jam; eggs; fat-containing mixtures for bread slices; game, not live; mussels, not live; tomato purée; bone oil, edible; vegetable mousses; white of eggs; fruit chips; liver pâté; seaweed extracts for food; sesame oil for food; pickles; preparations for making soup; hummus [chickpea paste]; lobsters, not live; whipped cream; fish, preserved; dates; fruit, preserved; gelatine; snail eggs for consumption; olive oil for food; vegetable marrow paste; fatty substances for the manufacture of edible fats; pectin for culinary purposes; lecithin for culinary purposes; ryazhenka [fermented baked milk]; caviar; fruits, tinned [canned (Am.)]; sardines, not live; palm kernel oil for food; silkworm chrysalis for human consumption; corn oil for food; almond milk for culinary purposes; edible fats; liver; herrings, not live; margarine; lentils, preserved; butter; kimchi [fermented vegetable dish]; peanut milk for culinary purposes; croquettes; vegetables, cooked; meat extracts; whey; potato flakes; smetana [sour cream]; crayfish, not live; peas, preserved; potato fritters; potato chips; yogurt; eggplant paste; meat, tinned [canned (Am.)]; bacon; tuna, not live; peanut butter; olives, preserved; sausage casings, natural or artificial; peanut milk [non-alcoholic beverage]; almond milk.

30 – Marinades; liquorice [confectionery]; mint for confectionery; pastilles [confectionery]; bean meal; allspice; natural sweeteners; oat flakes; corn, milled; corn flakes; edible ices; pizzas; pastry dough; frozen yogurt [confectionery ices]; mayonnaise; bread rolls; potato flour; peppermint sweets; custard; sea water for cooking; soya bean paste [condiment]; meat pies; popcorn; capers; rice pudding; oatmeal; pies; tabbouleh; sugar; bread; garden herbs, preserved [seasonings]; starch for food; iced tea; pastries; pesto [sauce]; pasta; breadcrumbs; pasta sauce; salt for preserving foodstuffs; husked barley; vermicelli [noodles]; cake dough; corn, roasted; leaven; dessert mousses [confectionery]; cake powder; pepper; soya flour; cake frosting [icing]; hominy; baking soda

[bicarbonate of soda for cooking purposes]; hominy grits; unleavened bread; chocolate-based beverages; maltose; spaghetti; pancakes; petits fours [cakes]; meat gravies; spices; chocolate beverages with milk; dough; crushed oats; chips [cereal products]; cereal bars; rice cakes; royal jelly; cooking salt; thickening agents for cooking foodstuffs; wheat flour; aromatic preparations for food; malt extract for food; pâtés en croûte; confectionery; beer vinegar; fruit coulis [sauces]; confectionery for decorating Christmas trees; mustard meal; ham glaze; golden syrup; essences for foodstuffs, except etheric essences and essential oils; minced garlic [condiment]; coffee-based beverages; food flavorings, other than essential oils; chocolate decorations for cakes; cinnamon [spice]; molasses for food; linseed for culinary purposes [seasoning]; vanilla flavorings for culinary purposes; ice cream; baking powder; cereal-based snack food; saffron [seasoning]; sausage binding materials; puddings; artificial coffee; dressings for salad; condiments; tapioca; flavorings, other than essential oils, for beverages; chow-chow [condiment]; stick liquorice [confectionery]; nut flours; seaweed [condiment]; noodles; tarts; ice, natural or artificial; celery salt; propolis; curry [spice]; cookies; cloves [spice]; chocolate-coated nuts; chocolate mousses; powders for making ice cream; vegetal preparations for use as coffee substitutes; candy decorations for cakes; sherbets [ices]; fruit jellies [confectionery]; coffee flavorings; binding agents for ice cream; crackers; spring rolls; tacos; malt biscuits; infusions, not medicinal; chewing gum; candy; halvah; cereal preparations; aniseed; flour; buns; noodle-based prepared meals; meat tenderizers for household purposes; gluten additives for culinary purposes; macaroons [pastry]; cocoa-based beverages; tea; semolina; seasonings; groats for human food; tortillas; ketchup [sauce]; flowers or leaves for use as tea substitutes; gluten prepared as foodstuff; ice for refreshment; corn flour; sauces [condiments]; preparations for stiffening whipped cream; sandwiches; tea-based beverages; gingerbread; yeast; husked oats; wheat germ for human consumption; cheeseburgers [sandwiches]; honey; cocoa beverages with milk; tapioca flour; ravioli; marzipan; nutmegs; vareniki [stuffed dumplings]; macaroni; glucose for culinary purposes; waffles; coffee beverages with milk; fondants [confectionery]; tomato sauce; turmeric; cakes; cream of tartar for culinary purposes; barley meal; ginger [spice]; rice; crushed barley; high-protein cereal bars; vinegar; peppers [seasonings]; oat-based food; unroasted coffee; flavorings, other than essential oils, for cakes; sago; palm sugar; mustard; malt for human consumption; sushi; chutneys [condiments]; coffee; sweetmeats [candy]; pralines; almond confectionery; cocoa; almond paste; rice-based snack food; petit-beurre biscuits; chocolate; peanut confectionery; caramels [candy]; relish [condiment]; couscous [semolina]; quiches; ferments for pastes; mues-

li; star aniseed; pelmeni [dumplings stuffed with meat]; rusks; vanillin [vanilla substitute]; soya sauce; chicory [coffee substitute]; piccalilli.

31 – Cocoa beans, raw; mussels, live; spiny lobsters, live; rough cork; bran; stall food for animals; garlic, fresh; oats; olives, fresh; by-products of the processing of cereals, for animal consumption; aromatic sand [litter] for pets; straw [forage]; strengthening animal forage; flax meal [fodder]; lettuce, fresh; Christmas trees; rice, unprocessed; grains for animal consumption; cereal seeds, unprocessed; wheat; straw litter; sugarcane; sea-cucumbers, live; squashes, fresh; wood chips for the manufacture of wood pulp; peanut cake for animals; turf, natural; flowers, natural; peas, fresh; seed germ for botanical purposes; aloe vera plants; seedlings; litter for animals; hops; silkworms; trunks of trees; peanuts, fresh; pollen [raw material]; coconuts; trees; almonds [fruits]; mushroom spawn for propagation; onions, fresh; tuna, live; lentils, fresh; herrings, live; fruit, fresh; chicory roots; bird food; bred stock; meal for animals; spinach, fresh; dog biscuits; salmon, live; linseed for animal consumption; fishing bait, live; algae, unprocessed, for human or animal consumption; edible chews for animals; raw barks; cucumbers, fresh; groats for poultry; fish spawn; preparations for egg laying poultry; copra; grains [cereals]; fish, live; citrus fruit, fresh; fodder; linseed meal for animal consumption; beverages for pets; lime for animal forage; crayfish, live; juniper berries; animal fattening preparations; crustaceans, live; undressed timber; yeast for animal consumption; roots for animal consumption; vine plants; edible sesame, unprocessed; hazelnuts, fresh; berries, fresh; wheat germ for animal consumption; unsawn timber; cuttle bone for birds; kola nuts; oysters, live; grapes, fresh; rape cake for cattle; live animals; hop cones; peanut meal for animals; maize; rye; algarovilla for animal consumption; rice meal for forage; palms [leaves of the palm tree]; residue in a still after distillation; eggs for hatching, fertilized; locust beans, raw; animal foodstuffs; nettles; vegetables, fresh; flower bulbs; plants, dried, for decoration; barley; palm trees; shellfish, live; sardines, live; bran mash for animal consumption; chestnuts, fresh; pine cones; poultry, live; shrubs; garden herbs, fresh; truffles, fresh; pet food; beet, fresh; lobsters, live; hay; rhubarb, fresh; silkworm eggs; fish meal for animal consumption; coconut shell; chicory, fresh; oranges, fresh; artichokes, fresh; seeds for planting; salt for cattle; oil cake; sanded paper [litter] for pets; draff; menagerie animals; mushrooms, fresh; fruit residue [marc]; beans, fresh; rose bushes; lemons, fresh; flowers, dried, for decoration; nuts [fruits]; leeks, fresh; plants; peppers [plants]; straw mulch; potatoes, fresh; mash for fattening livestock; litter peat; maize cake for cattle; distillery waste for animal consumption; wreaths of natural flowers; bagasses of cane [raw material].

32 – Kvass [non-alcoholic beverage]; non-alcoholic fruit juice beverages; aloe vera drinks, non-alcoholic; pastilles for effervescing beverages; essences for making beverages; soya-based beverages, other than milk substitutes; lemonades; sherbets [beverages]; smoothies; non-alcoholic honey-based beverages; soda water; cider, non-alcoholic; table waters; preparations for making beverages; isotonic beverages; cocktails, non-alcoholic; non-alcoholic beverages; whey beverages; non-alcoholic fruit extracts; powders for effervescing beverages; syrups for lemonade; orgeat; fruit juices; sarsaparilla [non-alcoholic beverage]; vegetable juices [beverages]; syrups for beverages; waters [beverages]; preparations for making mineral water; mineral water [beverages]; aperitifs, non-alcoholic; lithia water; fruit nectars, non-alcoholic; seltzer water; tomato juice [beverage]; preparations for making aerated water; aerated water; must.

38 – Transmission of greeting cards online; voice mail services; rental of telephones; facsimile transmission; message sending; communications by telephone; rental of message sending apparatus; information about telecommunication; rental of telecommunication equipment; providing online forums; videoconferencing services; rental of modems; communications by telegrams; communications by cellular phones; transmission of telegrams; communications by computer terminals; radio broadcasting; providing internet chatrooms; paging services [radio, telephone or other means of electronic communication]; providing telecommunications connections to a global computer network; transmission of digital files; telephone services; providing user access to global computer networks; communications by fiber optic networks; providing telecommunication channels for teleshopping services; rental of access time to global computer networks; news agency services; electronic bulletin board services [telecommunications services]; cable television broadcasting; providing access to databases; telegraph services; telecommunications routing and junction services; wireless broadcasting; satellite transmission; computer aided transmission of messages and images; teleconferencing services; electronic mail services; telex services; rental of facsimile apparatus; radio communications; streaming of data; television broadcasting.

41 – Providing museum facilities [presentation, exhibitions]; film production, other than advertising films; providing on-line music, not downloadable; sport camp services; entertainment information; gymnastic instruction; rental of sound recordings; holiday camp services [entertainment]; microfilming; rental of radio and television sets; scriptwriting, other than for advertising purposes; organization of balls; production of shows; theatre productions; rental of motion pictures; radio entertainment; vocational retraining; tutoring; amusement park services;

layout services, other than for advertising purposes; party planning [entertainment]; organization of exhibitions for cultural or educational purposes; arranging and conducting of seminars; rental of show scenery; dubbing; rental of audio equipment; rental of video cassette recorders; music composition services; on-line publication of electronic books and journals; club services [entertainment or education]; organization of competitions [education or entertainment]; publication of texts, other than publicity texts; karaoke services; translation; organization of fashion shows for entertainment purposes; movie studio services; television entertainment; rental of videotapes; entertainer services; mobile library services; photography; providing golf facilities; videotape editing; religious education; providing recreation facilities; writing of texts; modelling for artists; calligraphy services; games equipment rental; toy rental; vocational guidance [education or training advice]; presentation of live performances; rental of cinematographic apparatus; recreation information; correspondence courses; educational services provided by schools; subtitling; organization of sports competitions; rental of video cameras; lending library services; language interpreter services; rental of tennis courts; booking of seats for shows; rental of lighting apparatus for theatrical sets or television studios; animal training; arranging and conducting of conferences; zoological garden services; presentation of variety shows; electronic desktop publishing; conducting fitness classes; providing amusement arcade services; presentation of circus performances; gambling services; ticket agency services [entertainment]; rental of skin diving equipment; arranging of beauty contests; providing on-line electronic publications, not downloadable; education information; coaching [training]; physical education; organization of shows [impresario services]; academies [education]; entertainment services; game services provided on-line from a computer network; rental of sports equipment, except vehicles; organization of lotteries; orchestra services; providing sports facilities; teaching; photographic reporting; arranging and conducting of concerts; rental of stadium facilities; arranging and conducting of symposiums; production of radio and television programmes; providing casino facilities [gambling]; boarding school education; recording studio services; videotaping; cinema presentations; discotheque services; disc jockey services; nightclub services [entertainment]; rental of stage scenery; educational examination; arranging and conducting of workshops [training]; personal trainer services [fitness training]; sign language interpretation; publication of books; news reporters services; health club services [health and fitness training]; providing on-line videos, not downloadable; practical training [demonstration]; nursery schools; arranging and conducting of colloquiums;

rental of sports grounds; arranging and conducting of congresses.

42 – Providing information on computer technology and programming via a web site; installation of computer software; dress designing; geological surveys; conversion of data or documents from physical to electronic media; updating of computer software; web site design consultancy; computer system analysis; cloud seeding; cartography services; quality control; digitization of documents [scanning]; calibration [measuring]; styling [industrial design]; cloud computing; underwater exploration; creating and maintaining web sites for others; off-site data backup; handwriting analysis [graphology]; authenticating works of art; technical research; quality evaluation of standing timber; geological prospecting; maintenance of computer software; architectural services; vehicle roadworthiness testing; conducting technical project studies; recovery of computer data; industrial design; construction drafting; oil-well testing; rental of web servers; outsource service providers in the field of information technology; computer system design; scientific research; textile testing; rental of computer software; quality evaluation of wool; analysis for oil-field exploitation; energy auditing; computer rental; research in the field of environmental protection; monitoring of computer systems by remote access; computer programming; software as a service [saas]; electronic data storage; packaging design; engineering; oil prospecting; providing search engines for the internet; meteorological information; mechanical research; material testing; conversion of computer programs and data, other than physical conversion; server hosting; weather forecasting; geological research; computer software consultancy; chemistry services; technological consultancy; clinical trials; physics [research]; chemical analysis; biological research; consultancy in the field of energy-saving; computer software design; scientific laboratory services; duplication of computer programs; research and development of new products for others; cosmetic research; provision of scientific information, advice and consultancy in relation to carbon offsetting; computer virus protection services; urban planning; bacteriological research; oil-field surveys; hosting computer sites [web sites]; design of interior decor; land surveying; surveying; chemical research; information technology [it] consultancy; water analysis; graphic arts design; architectural consultancy; consultancy in the design and development of computer hardware.

43 – Café services; rental of meeting rooms; rental of tents; cafeteria services; day-nursery [crèche] services; canteen services; rental of chairs, tables, table linen, glassware; rental of drinking water dispensers; boarding house bookings; retirement home services; restaurant services; hotel services; bar services; holiday camp services [lodging]; rental of transportable

buildings; self-service restaurant services; food sculpting; rental of lighting apparatus; accommodation bureau services [hotels, boarding houses]; motel services; rental of temporary accommodation; food and drink catering; tourist home services; temporary accommodation reservations; providing campground facilities; snack-bar services; boarding house services; rental of cooking apparatus; boarding for animals; hotel reservations.

---

(260) AM 2018 95004 A

(800) 1373308

(151) 2017 07 20

(891) 2017 07 20

(731) IVOCLAR VIVADENT AG

Bendererstrasse 2, FL-9494 Schaan,  
Liechtenstein

(540)

## Tetric EvoFlow

(591) Black, white

(511)

5 – Materials for use in dentistry; materials and auxiliary materials for the manufacture of dental impressions, models, crowns, bridges, inlays, prostheses, artificial teeth; materials for the characterization of teeth; dental filling materials; materials for relining teeth; materials for root canal filling; core build-up materials for use in dentistry; dental luting materials; materials for cosmetic restoration of damaged teeth; dental composites; dental cements; color stains for use in dentistry; materials for repairing damaged teeth; opaque materials for dental use.

10 – Ingots made of synthetic materials, metal or ceramic for the manufacture of crowns, bridges, inlays, prostheses, artificial teeth.

---

(260) AM 2018 95005 A

(800) 1373309

(151) 2017 07 20

(891) 2017 07 20

(731) IVOCLAR VIVADENT AG

Bendererstrasse 2, FL-9494 Schaan,  
Liechtenstein

(540)

## Tetric Evo

(591) Black, white

(511)

5 – Materials for use in dentistry; materials and auxiliary materials for the manufacture of dental impressions, models, crowns, bridges, inlays, prostheses, artificial teeth; materials for the characterization of teeth; dental filling materials; materials for relining teeth; materials for root canal filling; core build-up materials for use in dentistry; dental luting materials; materials for cosmetic restoration of damaged teeth;

dental composites; dental cements; color stains for use in dentistry; materials for repairing damaged teeth; opaque materials for dental use.

10 – Ingots made of synthetic materials, metal or ceramic for the manufacture of crowns, bridges, inlays, prostheses, artificial teeth.

(260) AM 2018 95016 A

(800) 1374285

(151) 2017 04 14

(891) 2017 04 14

(731) KARACA ZÜCCACIYE TİCARET VE SANAYİ ANONİM ŞİRKETİ  
Yakuplu Mahallesi, Beysan Sanayi Sitesi,  
Birlik Caddesi No:24 Beylikdüzü, İstanbul,  
Turkey

(540)



(591) Black and white

(531) 25.01.25; 27.05.05

(511)

35 – Advertising; marketing services, business management; business administration; providing office functions.

(260) AM 2018 95055 A

(800) 833891

(151) 2004 05 21

(891) 2017 10 02

(731) VIST GmbH

Tegetthoffstrasse 7 A-1010 WIEN, Austria

(540)



(591) Black and white

(531) 27.05.17

(511)

25 – Clothing, leisure and sportswear, shoes, boots, slippers, berets, head bands (clothing), earmuffs (clothing), sashes for wear, stockings, gloves, hosiery, jerseys, underwear.

28 – Skis, ski bindings, plates for ski bindings, ski poles, snowshoes, ice skates, sleighs (sports articles), snowboards, tennis rackets.

(260) AM 2018 95060 A

(800) 1343871

(151) 2017 01 30

(891) 2017 09 01

(731) ADP GAUSELMANN GMBH

Merkur-Allee 1-15 32339 Espelkamp,  
Germany

(540)

**Magic Monk Rasputin**

(591) Black and white

(511)

9 – Scientific, nautical, surveying, photographic, cinematographic, optical, weighing, measuring, signalling, checking (supervision), life-saving and teaching apparatus and instruments; apparatus and instruments for conducting, switching, transforming, accumulating, regulating or controlling electricity; apparatus for recording, transmission or reproduction of sound or images; magnetic data carriers, recording discs; compact discs, DVDs and other digital recording media; cash registers, calculating machines, data processing equipment, computers; computer software; fire-extinguishing apparatus; musical jukeboxes and parts for the aforesaid automatic machines; automatic cash dispensers, automatic money counting and money changing machines; coin-operated mechanisms; computer and video games software; games software for use on any computer platform, including electronic entertainment and games consoles; computer game programs; computer games; video games (software); computer games provided through a global computer network or supplied by means of multi-media electronic broadcast or through telecommunications or electronic transmission or via the internet; computer games, leisure and recreational software, video games and computer software, all being provided in the form of storage media; programs for operating electric and electronic apparatus for games, amusement and/or entertainment purposes; computer software for computer games on the internet; online games (software), in particular for online betting games, online prize games, online gambling games, online games of skill and online casino games; computer software in the form of an app for mobile devices and computers; calculating apparatus in coin-operated machines and parts for the aforesaid goods; apparatus for recording, transmission, processing or reproduction of data, including sound or images, including parts for all the aforesaid goods, except radio sets, television receivers, hi-fi systems, video recorders, telephone apparatus, fax machines and telephone answering machines; computer hardware and software for casino and amusement arcade games, for gaming machines, slot machines or video lottery gaming machines or games of chance via the internet; electric, electronic, optical or automatic apparatus, for identifying data carriers, identity cards and credit cards, bank notes and coins; electric electronic or optical alarm and monitoring installations, including video cameras and apparatus for image transmission and image processing; data processing apparatus and computers, including data processing apparatus and

computers being components for data networks and parts facilitating data network communications; electric wiring harnesses; circuit boards, printed circuit boards (electronic components) and combinations thereof, being assemblies and parts for apparatus, included in this class.

(260) AM 2018 95064 A

(800) 1356110

(151) 2017 05 04

(891) 2017 09 15

(731) BORGWARD TRADEMARK HOLDINGS GMBH

Kriegsbergstr. 1170174 Stuttgart, Germany

(540)

# ISABELLA

(591) Black and white

(511)

12 – Automobiles; trucks; fork lift trucks; lifting vehicles; concrete mixing vehicles; omnibuses; electric vehicles; motorcycles; bicycles; automobile frames; automobile bodies; automobile tires; engines for land vehicles; smallest cars; vehicles for locomotion by land, air, water or rail; funiculars; trolleys; sleighs (vehicles); tilting cars, vehicles for transport for agricultural use; axles for vehicles; vans; tip trucks; cleaning trucks; sleeping cars; freight cars; camping cars; trailers for vehicles; hose carts; casting carriages; carriages; carts; ambulances; cleaning trolleys; sprinkling trucks; sports cars; tilting-carts; military transport vehicles, automobiles for engineering; parts and fittings for the aforesaid goods; parts and accessories of all aforementioned goods.

36 – Loans [financing]; financing services; financial management; mortgage banking; finance leasing; business liquidation services, financial; financial consultancy; stocks and bonds brokerage; stock exchange quotation services; financial information.

37 – Motor vehicle maintenance services; vehicle repair and maintenance services; vehicle washing services; vehicle polishing; vehicle service stations for refueling and maintenance; vehicle varnishing services; anti-rust treatment for vehicles; vehicle lubricating services; mending rubber tires.

(260) AM 2018 95075 A

(800) 1373114

(151) 2017 05 19

(891) 2017 05 19

(731) EMELIANOV MAKSIM VIKTOROVICH

ul. Zagorevskaya, d. 3, korp. 1, kv. 91

RU-115372 Moskva, Russian Federation

(540)

# CHEESKY

(591) Black, white

(531) 27.05.05

(511)

29 – Ajvar [preserved peppers]; albumen for culinary purposes; alginates for culinary purposes; almonds, ground; aloe vera prepared for human consumption; anchovy, not live; animal marrow for food; apple purée; bacon; beans, preserved; black pudding [blood sausage]; bone oil, edible; bouillon; bouillon concentrates; butter; buttercream; charcuterie; cheese; cocoa butter for food; coconut butter; coconut fat; coconut oil for food; coconut, desiccated; colza oil for food; compotes; condensed milk; corn oil for food; cranberry sauce [compote]; crayfish, not live; cream [dairy products]; croquettes; crustaceans, not live; crystallized fruits; frosted fruits; curd; dates; edible birds' nests; edible fats; eggs; fat-containing mixtures for bread slices; fatty substances for the manufacture of edible fats; fish fillets; fish meal for human consumption; fish mousses; fish roe, prepared; fish, not live; fish, preserved; fish, tinned [canned (Am.)]; fish-based foodstuffs; frozen fruits; fruit chips; fruit jellies; fruit peel; fruit preserved in alcohol; fruit pulp; fruit salads; fruit, preserved; fruit, stewed; fruit-based snack food; fruits, tinned [canned (Am.)]; game, not live; gelatine; gherkins; ginger jam; ham; herrings, not live; hummus [chickpea paste]; isinglass for food; jams; jellies for food; kefir [milk beverage]; kimchi [fermented vegetable dish]; kumys [kumyss] [milk beverage]; lard; lecithin for culinary purposes; lentils, preserved; linseed oil for culinary purposes; liver; liver pastes; lobsters, not live; low-fat potato chips; margarine; marmalade; meat; meat extracts; meat jellies; meat, preserved; meat, tinned [canned (Am.)]; milk; milk beverages, milk predominating; milk ferments for culinary purposes; milk products; milk shakes; mushrooms, preserved; mussels, not live; non-alcoholic eggnog; nuts, prepared; oils for food; olive oil for food; olives, preserved; onions, preserved; oysters, not live; palm kernel oil for food; palm oil for food; peanut butter; peanuts, prepared; peas, preserved; pectin for culinary purposes; pickles; pollen prepared as foodstuff; pork; potato chips; potato flakes; potato fritters; poultry, not live; powdered eggs; prawns, not live; preparations for making bouillon; preparations for making soup; preserved garlic; prostokvasha [soured milk]; protein milk; raisins; rennet; ryazhenka [fermented baked milk]; salmon, not live; salted fish; salted meats; sardines, not live; sauerkraut; sausages; sausages in batter; sea-cucumbers, not live; seaweed extracts for food; seeds, prepared; sesame oil for food; shellfish, not live; shrimps, not live; silkworm chrysalis for human consumption; smetana [sour cream]; snail eggs for consumption; soups; soya beans, preserved, for food; soya milk; spiny lobsters, not live; suet for food; sunflower oil for food; sunflower seeds, prepared; tahini [sesame seed paste]; toasted laver; tofu;

tomato juice for cooking; tomato paste; tomato purée; tripe; truffles, preserved; tuna, not live; vegetable juices for cooking; vegetable mousses; vegetable salads; vegetable soup preparations; vegetables, cooked; vegetables, dried; vegetables, preserved; vegetables, tinned [canned (Am.)]; whey; whipped cream; white of eggs; yogurt; yolk of eggs.

30 – Allspice; almond confectionery; almond paste; aniseed; aromatic preparations for food; artificial coffee; baking powder; baking soda [bicarbonate of soda for cooking purposes]; barley meal; bean meal; beer vinegar; binding agents for ice cream [edible ices]; bread; bread rolls; breadcrumbs; buns; cake dough; cake frosting [icing]; cake powder; cakes; candy; capers; caramels [candy]; celery salt; cereal bars; cereal preparations; cereal-based snack food; cheeseburgers [sandwiches]; chewing gum; chicory [coffee substitute]; chips [cereal products]; chocolate beverages with milk; chocolate; chocolate mousses; chocolate-based beverages; chow-chow [condiment]; chutneys [condiments]; cinnamon [spice]; cloves [spice]; cocoa; cocoa beverages with milk; cocoa-based beverages; coffee; coffee beverages with milk; coffee flavorings [flavourings]; coffee-based beverages; condiments; confectionery; sugar confectionery; confectionery for decorating Christmas trees; cookies; biscuits; cooking salt; corn flakes; maize flakes; corn flour; maize flour; corn, milled; maize, milled; corn, roasted; maize, roasted; couscous [semolina]; crackers; cream of tartar for culinary purposes; crushed barley; crushed oats; curry [spice]; custard; dessert mousses [confectionery]; dough; dressings for salad; edible ices; essences for foodstuffs, except etheric essences and essential oils; farinaceous foods; ferments for pastes; flavorings [flavourings], other than essential oils, for beverages; flavorings [flavourings], other than essential oils, for cakes; flour; flowers or leaves for use as tea substitutes; fondants [confectionery]; food flavorings, other than essential oils; frozen yogurt [confectionery ices]; fruit coulis [sauces]; fruit jellies [confectionery]; garden herbs, preserved [seasonings]; ginger [spice]; gingerbread; glucose for culinary purposes; gluten additives for culinary purposes; gluten prepared as foodstuff; golden syrup; groats for human food; halvah; ham glaze; high-protein cereal bars; hominy; hominy grits; honey; husked barley; husked oats; ice cream; ice for refreshment; ice, natural or artificial; iced tea; infusions, not medicinal; ketchup [sauce]; leaven; linseed for culinary purposes [seasoning]; liquorice [confectionery]; macaroni; macaroons [pastry]; malt biscuits; malt extract for food; malt for human consumption; maltose; marinades; marzipan; mayonnaise; meat gravies; meat pies; meat tenderizers for household purposes; mint for confectionery; molasses for food; muesli; mustard; mustard meal; natural sweeteners; noodle-based prepared meals; noodles; ribbon vermicelli; nutmegs; oat flakes; oat-based food; oat-

meal; palm sugar; pancakes; pasta; pasta sauce; pastilles [confectionery]; pastries; pastry dough; pâtés en croûte; peanut confectionery; pepper; peppermint sweets; peppers [seasonings]; pesto [sauce]; petit-beurre biscuits; petits fours [cakes]; piccalilli; pies; pizzas; popcorn; potato flour; powders for making ice cream; pralines; preparations for stiffening whipped cream; propolis; puddings; quiches; ravioli; relish [condiment]; rice; rice cakes; rice-based snack food; royal jelly; rusks; saffron [seasoning]; sago; salt for preserving foodstuffs; sandwiches; sauces [condiments]; sausage binding materials; sea water for cooking; seasonings; seaweed [condiment]; semolina; sorbets [ices]; soya bean paste [condiment]; soya flour; soya sauce; spaghetti; spices; spring rolls; star aniseed; starch for food; stick liquorice [confectionery]; sugar; sushi; sweetmeats [candy]; tabbouleh; tacos; tapioca; tapioca flour; tarts; tea; tea-based beverages; thickening agents for cooking foodstuffs; tomato sauce; tortillas; turmeric; unleavened bread; unroasted coffee; vanilla flavourings for culinary purposes; vanillin [vanilla substitute]; vegetal preparations for use as coffee substitutes; vermicelli [noodles]; vinegar; waffles; wheat flour; wheat germ for human consumption; yeast.

(260) AM 2018 95084 A

(800) 1373661

(151) 2017 08 04

(891) 2017 08 04

(731) KROMEL MAKİNA SANAYİ VE

TİCARET ANONİM ŞİRKETİ

1.Organize Sanayi Bölgesi, 1. Yol, No.11,  
Arifiye Sakarya, Turkey

(540)



(591) Purple and grey

(531) 26.03.23

(511)

7 – Machines and robotic mechanisms (machines) for use in agriculture and animal breeding; machines and robotic mechanisms (machines) for processing cereals, fruits, vegetables and food; cheese making machines; food processors, electric; beverage preparation machines, electromechanical; beverage processing machines; packaging machines; filling, plugging and sealing machines; labellers (machines); sorting machines; industrial robots (machines) with the above mentioned functions; electric packing machines for plugging and sealing of plastics.

(260) AM 2018 95085 A

(800) 1373754

(151) 2017 07 17



(891) 2017 07 17

(731) "SOUTHERN JUICE COMPANY" Limited  
Pobedy st., 132, Belorechensk RU-352630  
Krasnodar region, Russian Federation

(540)



(591) Red

(531) 01.03.15; 05.05.20; 26.11.03; 26.11.12; 28.05;  
29.01.01

(511)

5 – Dietetic beverages adapted for medical purposes;  
food for babies.

29 – Compotes; vegetables, tinned [canned (Am.)]; fruits, tinned [canned (Am.)]; vegetable mousses; fruit pulp; vegetables, preserved; vegetables, dried; vegetables, cooked; olives, preserved; jams; cranberry sauce [compote]; tomato purée; apple purée; vegetable salads; fruit salads; tomato juice for cooking; vegetable juices for cooking; crystallized fruits; frozen fruits; fruit, preserved; fruit preserved in alcohol; fruit, stewed; fruit peel; tomato paste.

30 – Aromatic preparations for food; flavorings, other than essential oils, for beverages; ketchup [sauce]; ice for refreshment; ice, natural or artificial; edible ices; marinades; fruit coulis [sauces]; golden syrup; confectionery; soya sauce; tomato sauce; sauces [condiments]; pasta sauce; malt extract for food; essences for foodstuffs, except etheric essences and essential oils; piccalilli.

31 – Oranges, fresh; artichokes, fresh; grapes, fresh; fruit residue [marc]; lemons, fresh; beverages for pets; vegetables, fresh; cucumbers, fresh; citrus fruit, fresh; fruit, fresh; spinach, fresh; berries, fresh; juniper berries.

32 – Aperitifs, non-alcoholic; soda water; waters [beverages]; aerated water; table waters; kvass [non-alcoholic beverage]; cocktails, non-alcoholic; lemonades; non-alcoholic beverages; isotonic beverages; non-alcoholic honey-based beverages; soya-based beverages, other than milk substitutes; aloe vera drinks, non-alcoholic; whey beverages; non-alcoholic fruit juice beverages; fruit nectars, non-alcoholic; orgeat; powders for effervescing beverages; sarsaparilla [non-alcoholic beverage]; syrups for lemonade; syrups for beverages; smoothies; tomato juice [beverage]; cider, non-alcoholic; vegetable juices [beverages]; fruit juices; preparations for making aerated water; preparations for making liqueurs; preparations for making beverages; must; grape must, unfermented; pastilles for effervescing beverages; sherbets [beverages]; non-alcoholic fruit extracts; essences for making beverages.

35 – Demonstration of goods; organization of trade fairs for commercial or advertising purposes; shop window dressing; commercial intermediation services; providing business information via a web site; provision of an on-line marketplace for buyers and sellers of goods and services; presentation of goods on communication media, for retail purposes; sales promotion for others; retail or wholesale services; retail and wholesale services; on-line retail store services; procurement services for others [purchasing goods and services for other businesses].

39 – Rental of warehouses; bottling services; delivery of goods; storage information; packaging of goods; water supplying; wrapping of goods; storage of goods; storage.

43 – Services for providing food and drink; snack-bar services; cafe services; cafeteria services; rental of drinking water dispensers; restaurant services; self-service restaurant services; food sculpting; canteen services; bar services; food and drink catering.

(260) AM 2018 95089 A

(800) 1373859

(151) 2017 08 18

(891) 2017 08 18

(731) MERZ PHARMA GMBH & CO. KGAA  
Eckenheimer Landstr.100, 60318 Frankfurt,  
Germany

(540)

## Merz Spezial Beauty Institute

(591) Black, white

(511)

3 – Cosmetic masks; preparations for body and beauty care.

(260) AM 2018 95092 A

(800) 1373923

(151) 2017 09 25

(891) 2017 09 25

(731) JAPAN TOBACCO INC.  
2-2-1 Toranomom, Minato-ku Tokyo,  
Japan

(540)

## CAMEL YELLOW

(591) Black, white

(511)

34 – Tobacco, raw or manufactured; smoking tobacco, pipe tobacco, rolling tobacco, chewing tobacco, snus; cigarettes, electronic cigarettes, cigars, cigarettos; snuff; smokers' articles included in class 34; cigarette paper, cigarette tubes and matches.

(260) AM 2018 95094 A

(800) 1373945

(151) 2017 07 26

(891) 2017 07 26

(731) TOTACHI KOUGYO CO., LTD.

CHIKKO, HOKKAIDO, OTARU 047-0008,  
Japan

(540)



(591) White and red

(531) 26.01.12; 26.01.16; 27.05.17; 29.01.12

(511)

1 – Agar-agar; nitrogen; actinium; alkaloids; alginates for the food industry; alginates for industrial purposes; crotonic aldehyde; ammonium aldehyde; aldehydes; americium; amyl acetate; ammonia [volatile alkali] for industrial purposes; anhydrous ammonia; ammonia; acetic anhydride; anhydrides; anti-knock substances for internal combustion engines; disincrustants; antioxidants for use in the manufacture of cosmetics; antioxidants for use in the manufacture of food supplements; antioxidants for use in the manufacture of pharmaceuticals; antioxidants for use in manufacture; antistatic preparations, other than for household purposes; antifreeze; size for use in the textile industry; argon; lead arsenate; astatine; aluminium acetate; lime acetate; lead acetate; acetate of cellulose, unprocessed; acetates [chemicals]; acetylene; acetone; oenological bactericides [chemical preparations for use in wine making]; balm of gurjun [gurjon, gurjan] for making varnish; barium; barytes; albumin [animal or vegetable, raw material]; animal albumen [raw material]; iodised albumen; malt albumen; benzene; benzol; bentonite; berkelium; bicarbonate of soda for chemical purposes; potassium dioxalate; bichromate of potassium; bichromate of soda; bauxite; bromine for chemical purposes; albumenized paper; baryta paper; diazo paper; blueprint paper; test paper, chemical; self-toning paper [photography]; nitrate paper; sensitized paper; photometric paper; borax; grafting wax for trees; agglutinants for concrete; gas purifying preparations; polish removing substances; preparations for the separation of greases; substances for preventing runs in stockings; water-softening preparations; limestone hardening substances; tanning substances; adhesives for industrial purposes; surface-active chemical agents; foundry binding substances; concrete-aeration chemicals; leather-dressing chemicals; chemicals for the manufacture of paints; chemicals for the manufacture of pigments; starch-liquifying chemicals [ungluing agents]; flower preservatives; seed preserving substances; viscose; bismuth; bismuth subnitrate for chemical purposes; vitamins for the food industry; vitamins for use in the manufacture of cosmetics; vitamins for use in the manufacture of food supplements; vitamins for use in the manufacture of pharmaceuticals;

witherite; distilled water; seawater for industrial purposes; acidulated water for recharging accumulators; heavy water; hydrogen; seaweeds [fertilizers]; gadolinium; getters [chemically active substances]; protective gases for welding; solidified gases for industrial purposes; basic gallate of bismuth; gallium; gambier; helium; electrophoresis gels; genes of seeds for agricultural production; hydrazine; aluminium hydrate; hydrates; hyposulfites; ceramic glazings; glycol; expanded clay for hydroponic plant growing [substrate]; kaolin; alumina; glycerides; glycerine for industrial purposes; glucose for the food industry; glucose for industrial purposes; glucosides; gluten for the food industry; gluten for industrial purposes; holmium; hormones for hastening the ripening of fruit; peat pots for horticulture; graphite for industrial purposes; guano; humus; dextrin [size]; detergents for use in manufacturing processes; defoliants; diastase for industrial purposes; kieselgur; manganese dioxide; titanium dioxide for industrial purposes; zirconia; oil dispersants; petroleum dispersants; dispersions of plastics; dysprosium; bichloride of tin; detergent additives to gasoline [petrol]; ceramic compositions for sintering [granules and powders]; additives, chemical, to drilling muds; additives, chemical, to insecticides; chemical additives for oils; additives, chemical, to motor fuel; additives, chemical, to fungicides; dolomite for industrial purposes; tan-wood; europium; gelatine for photographic purposes; gelatine for industrial purposes; auxiliary fluids for use with abrasives; fluids for hydraulic circuits; liquids for removing sulfates from accumulators; power steering fluid; brake fluid; magnetic fluid for industrial purposes; transmission fluid; tree cavity fillers [forestry]; glaziers' putty; moderating materials for nuclear reactors; diatomaceous earth; fuller's earth for use in the textile industry; lime chloride; isotopes for industrial purposes; ion exchangers [chemicals]; ytterbium; yttrium; iodine for industrial purposes; iodine for chemical purposes; aluminium iodide; alkaline iodides for industrial purposes; casein for the food industry; casein for industrial purposes; kainite; potassium; californium; calomel [mercurous chloride]; gum arabic for industrial purposes; tartar, other than for pharmaceutical purposes; camphor, for industrial purposes; calcium carbide; silicon carbide [raw material]; carbide; lime carbonate; magnesium carbonate; carbonates; cement [metallurgy]; lutetium [caesium]; catalysts; biochemical catalysts; catechu; caustics for industrial purposes; alum; ammonia alum; aluminium alum; chrome alum; quebracho for industrial purposes; ketones; cinematographic films, sensitized but not exposed; oxygen; nitric acid; anthranilic acid; benzoic acid; boric acid for industrial purposes; tartaric acid; tungstic acid; gallic acid for the manufacture of ink; gallotannic acid; glutamic acid for industrial purposes; tannic acid; iodic acid; phenol for industrial purposes; citric acid for industrial purposes;

trial purposes; lactic acid; formic acid; persulfuric acid; oleic acid; picric acid; pyrogallic acid; salicylic acid; sebacic acid; sulfuric acid; sulfurous acid; spirits of salt; stearic acid; carbonic acid; spirits of vinegar [dilute acetic acid]; phosphoric acid; hydrofluoric acid; cholic acid; chromic acid; oxalic acid; acids; benzene-based acids; fatty acids; mineral acids; arsenious acid; adhesives for billposting; leather glues; adhesives for wall tiles; adhesives for wallpaper; glue for industrial purposes; cement for mending broken articles; gums [adhesives] for industrial purposes; birdlime; isinglass, other than for stationery, household or alimentary purposes; starch paste [adhesive], other than for stationery or household purposes; stem cells, other than for medical or veterinary purposes; collagen for industrial purposes; collodion; compost; beer preserving agents; preservatives for use in the pharmaceutical industry; mangrove bark for industrial purposes; tan; starch for industrial purposes; silicon; creosote for chemical purposes; krypton; xenon; xylene; xylol; biological tissue cultures, other than for medical or veterinary purposes; curium; lactose [raw material]; lactose for the food industry; lactose for industrial purposes; lanthanum; dry ice [carbon dioxide]; lecithin [raw material]; lecithin for the food industry; lecithin for industrial purposes; lithium; magnesite; manganate; oils for tanning leather; oils for currying leather; oils for preparing leather in the course of manufacture; oils for the preservation of food; transmission oil; carbolineum for the protection of plants; paper pulp; wood pulp; grafting mastic for trees; mastic for leather; cement for pneumatic tires [tyres]; oil cement [putty]; synthetic materials for absorbing oil; brazing preparations; ceramic materials in particulate form, for use as filtering media; filtering materials [unprocessed plastics]; filtering materials [mineral substances]; filtering materials [vegetable substances]; filtering materials [chemical preparations]; blue vitriol; metalloids; alkaline-earth metals; alkaline metals; methane; methyl benzene; methyl benzol; flour for Industrial purposes; tapioca flour for industrial purposes; potato flour for industrial purposes; soap [metallic] for industrial purposes; arsenic; emollients for Industrial purposes; animal manure; sodium; hypochlorite of soda; naphthalene; sal ammoniac; toxic gas neutralizers; neodymium; neon; neptunium; ammonium nitrate; uranium nitrate; nitrates; combusting preparations [chemical additives to motor fuel]; nitrous oxide; baryta; uranium oxide; oxalates; lithia [lithium oxide]; lead oxide; antimony oxide; chromium oxide; cobalt oxide for industrial purposes; mercuric oxide; olivine [silicate mineral]; gallnuts; purification preparations; wine finings; textile-brightening chemicals; beer-clarifying and preserving agents; must-finishing preparations; reducing agents for use in photography; bases [chemical preparations]; wax-bleaching chemicals; fat-bleaching chemicals; organic digestate [ferti-

zer]; pectin for the food industry; pectin for industrial purposes; pectin [photography]; perborate of soda; humus top dressing; percarbonates; hydrogen peroxide for industrial purposes; persulfates; perchlorates; foundry sand; plastisols; ferrotype plates [photography]; plasticizers; plastics, unprocessed; X-ray films, sensitized but not exposed; plutonium; chemical coatings for ophthalmic lenses; polonium; potash; potash water; soil for growing; praseodymium; rubber preservatives; masonry preservatives, except paints and oils; brickwork preservatives, except paints and oils; cement preservatives, except paints and oils; preservatives for tiles, except paints and oils; bacteriological preparations for acetification; vulcanising preparations; renovating preparations for phonograph records; currying preparations for leather; currying preparations for skins; galvanizing preparations; metal hardening preparations; fixing baths [photography]; opacifiers for glass; opacifiers for enamel; separating and unsticking [ungluing] preparations; metal annealing preparations; metal tempering preparations; preparations for preventing the tarnishing of lenses; preparations for preventing the tarnishing of glass; cement-waterproofing chemicals, except paints; plant growth regulating preparations; wallpaper removing preparations; anti-boil preparations for engine coolants; fulling preparations for use in the textile industry; descaling preparations, other than for household purposes; fertilizing preparations; flashlight preparations; finishing preparations for use in the manufacture of steel; sizing preparations; animal carbon preparations; preparations of microorganisms, other than for medical and veterinary use; corrosive preparations; cryogenic preparations; dehydrating preparations for industrial purposes; degreasing preparations for use in manufacturing processes; degumming preparations; oil-bleaching chemicals; bleaching preparations [decolorants] for industrial purposes; meat tenderizers for industrial purposes; preparations for stimulating cooking for industrial purposes; anti-incrustants; preparations of trace elements for plants; moistening [wetting] preparations for use in the textile industry; moistening [wetting] preparations for use in dyeing; moistening [wetting] preparations for use in bleaching; enzyme preparations for the food industry; enzyme preparations for industrial purposes; filtering preparations for the beverages industry; vine disease preventing chemicals; chemical preparations to prevent mildew; chemical preparations for protection against wheat blight [smut]; chemical condensation preparations; chemical preparations for smoking meat; chemical preparations for facilitating the alloying of metals; engine-decarbonising chemicals; fulling preparations; fuel-saving preparations; coal saving preparations; damp-proofing chemicals, except paints, for masonry; anti-sprouting preparations for vegetables; preparations of the distillation of wood alcohol; chemical substances for preserving

foodstuffs; benzene derivatives; cellulose derivatives [chemicals]; promethium; protactinium; protein [raw material]; proteins for the food industry; proteins for use in the manufacture of food supplements; proteins for use in manufacture; mordants for metals; radium for scientific purposes; radon; solvents for varnishes; anti-frothing solutions for accumulators; drilling muds; galvanizing baths; solutions for cyanotyping; silver salt solutions for silvering; toning baths [photography]; rhenium; mercury; rubidium; carbon black for industrial purposes; soot for industrial or agricultural purposes; lamp black for industrial purposes; samarium; saccharin; selenium; saltpeter; sulfur; carbon disulfide; silicates; aluminium silicate; silicones; scandium; topsoil; foundry molding [moulding] preparations; potting soil; acrylic resins, unprocessed; polymer resins, unprocessed; synthetic resins, unprocessed; epoxy resins, unprocessed; soda ash; calcined soda; caustic soda for industrial purposes; barium compounds; fluorspar compounds; salts [fertilizers]; salts [chemical preparations]; ammoniacal salts; ammonium salts; salts of precious metals for industrial purposes; salts for galvanic cells; salt for preserving, other than for foodstuffs; salts for coloring [colouring] metal; salts for industrial purposes; iron salts; gold salts; iodised salts; calcium salts; sodium salts [chemical compounds]; salt, raw; salts from rare earth metals; mercury salts; toning salts [photography]; chrome salts; chromic salts; salts of alkaline metals; rock salt; mold-release preparations; fire extinguishing compositions; compositions for the manufacture of phonograph records; compositions for the manufacture of technical ceramics; compositions for repairing inner tubes of tires [tyres]; compositions for repairing tires [tyres]; acid proof chemical compositions; glutinous tree-grafting preparations; adhesive preparations for surgical bandages; fireproofing preparations; compositions for threading; sauce for preparing tobacco; amyl alcohol; vinic alcohol; wood alcohol; sal ammoniac spirits; ethyl alcohol; alcohol; adjuvants, other than for medical or veterinary purposes; cement for footwear; concrete preservatives, except paints and oils; water glass [soluble glass]; strontium; substrates for soil-free growing [agriculture]; barium sulfate; sulfates; antimony sulfide; sulfides; benzoic sulfimide; sulfonic acids; sumac for use in tanning; superphosphates [fertilizers]; antimony; thallium; talc [magnesium silicate]; tannin; cream of tartar for the food industry; cream of tartar for industrial purposes; cream of tartar for chemical purposes; tellurium; terbium; tetrachlorides; carbon tetrachloride; acetylene tetrachloride; technetium; thiocarbonyl; titanite; sensitized cloth for photography; blueprint cloth; toluene; fuel for atomic piles; thorium; peat [fertilizer]; gum tragacanth for industrial purposes; thulium; carbonic hydrates; carbon; activated carbon; carbon for filters; animal charcoal; animal carbon; bone charcoal; blood charcoal; fertilizers; nitro-

genous fertilizers; fish meal fertilizers; wood vinegar [pyroligneous acid]; uranium; chemical intensifiers for paper; chemical intensifiers for rubber; vulcanisation accelerators; enzymes for the food industry; enzymes for industrial purposes; ferments for chemical purposes; milk ferments for the food industry; milk ferments for industrial purposes; milk ferments for chemical purposes; fermium; ferrocyanides; fixing solutions [photography]; flavonoids for Industrial purposes [phenolic compounds]; flocculants; soldering fluxes; brazing fluxes; formic aldehyde for chemical purposes; phosphatides; phosphates [fertilizers]; phosphorus; photographic paper; photosensitive plates; sensitized photographic plates; sensitized films, unexposed; photographic developers; photographic sensitizers; chemical preparations for use in photography; photographic emulsions; francium; fluorine; chemicals for use in forestry, except fungicides, herbicides, insecticides and parasiticides; glass-frosting chemicals; leather-renovating chemicals; glass-staining chemicals; enamel-staining chemicals; oil-separating chemicals; water-purifying chemicals; oil-purifying chemicals; welding chemicals; condensation-preventing chemicals; stain-preventing chemicals for use on fabrics; anti-tarnishing chemicals for windows; leather-waterproofing chemicals; textile-waterproofing chemicals; chemicals, except pigments, for the manufacture of enamel; radiator flushing chemicals; leather-impregnating chemicals; textile-impregnating chemicals; horticultural chemicals, except fungicides, herbicides, insecticides and parasiticides; agricultural chemicals, except fungicides, herbicides, insecticides and parasiticides; soil conditioning preparations; chimney cleaners, chemical; industrial chemicals; color- [colour-] brightening chemicals for industrial purposes; refrigerants; coolants for vehicle engines; chlorine; chlorates; hydrochlorates; aluminium chloride; magnesium chloride; chlorides; palladium chloride; chromates; flowers of sulfur for chemical purposes; caesium; cellulose; cerium; cyanides [prussiates]; calcium cyanamide [fertilizer]; cymene; loam; slag [fertilizers]; size for finishing and priming; fillers for automobile bodies; spinel [oxide mineral]; alkalies; caustic alkali; tea extracts for the food industry; tea extracts for use in the manufacture of cosmetics; tea extracts for use in the manufacture of pharmaceuticals; radioactive elements for scientific purposes; rare earths; fissionable chemical elements; emulsifiers; erbium; ethane; methyl ether; sulfuric ether; ethyl ether; glycol ether; ethers; esters; cellulose ethers for industrial purposes; cellulose esters for industrial purposes.

4 – Anthracite; benzine; biomass fuel; wood briquettes; combustible briquettes; petroleum jelly for industrial purposes; wax [raw material]; ozokerite [ozokerite]; illuminating wax; industrial wax; belting wax; carnauba wax; beeswax; gas for lighting; oil-gas; fuel gas; gasoline; producer gas; solidified gases

[fuel]; fuel; lubricating graphite; additives, non-chemical, to motor fuel; firewood; paper spills for lighting; cutting fluids; fish oil, not edible; greases for the preservation of leather; illuminating grease; grease for leather; grease for footwear; tallow; industrial grease; kerosene; coke; lignin; wood spills for lighting; wax for skis; mazut; fuel oil; oils for the preservation of leather; oils for paints; oils for releasing form work [building]; oils for the preservation of masonry; textile oil; lubricating oil; industrial oil; moistening oil; coal tar oil; coal naphtha; castor oil for industrial purposes; bone oil for industrial purposes; motor oil; sunflower oil for industrial purposes; rape oil for industrial purposes; lubricants; naphtha; petroleum, raw or refined; nightlights [candles]; oleine; paraffin; dust removing preparations; soya bean oil preparations for non-stick treatment of cooking utensils; non-slipping preparations for belts; coal dust [fuel]; firelighters; perfumed candles; Christmas tree candles; candles; grease for arms [weapons]; lubricating grease; grease for belts; vaporized fuel mixtures; dust absorbing compositions; dust binding compositions for sweeping; dust laying compositions; alcohol [fuel]; methylated spirit; stearine; benzene fuel; diesel oil; lighting fuel; xylene fuel; mineral fuel; carburants; fuel with an alcoholic base; petrol; peat [fuel]; peat briquettes [fuel]; tinder; lignite; charcoal [fuel]; coal; coal briquettes; lamp wicks; wicks for candles; ceresine; electrical energy; ethanol [fuel]; petroleum ether; lanolin.

7 – 3D printers; vending machines; welding machines, electric; welding apparatus, gas-operated; vulcanisation apparatus; acetylene cleaning apparatus; high pressure washers; apparatus for drawing up beer under pressure; apparatus for aerating water; apparatus for aerating beverages; electrical apparatus for sealing plastics [packaging]; electric arc cutting apparatus; electric arc welding apparatus; electric welding apparatus; inking apparatus for printing machines; soldering apparatus, electric; fittings for engine boilers; expansion tanks [parts of machines]; drums [parts of machines]; reels, mechanical, for flexible hoses; brake shoes, other than for vehicles; concrete mixers [machines]; reels [parts of machines]; bobbins for weaving looms; harrows; journal boxes [parts of machines]; bulldozers; hoppers [mechanical discharging]; mine borers; truck lifts; rolling mill cylinders; crank shafts; printing rollers for machines; camshafts for vehicle engines; transmission shafts, other than for land vehicles; valves [parts of machines]; fans for motors and engines; saw benches [parts of machines]; winnowers; vibrators [machines] for industrial use; bearings [parts of machines]; water heaters [parts of machines]; bellows [parts of machines]; agitators; exhausts for motors and engines; drilling rigs, floating or non-floating; lawnmowers [machines]; card clothing [parts of carding machines]; nail pullers, electric;

emergency power generators; alternators; dynamos; bicycle dynamos; current generators; generators of electricity; hydraulic controls for machines, motors and engines; mufflers for motors and engines; drilling heads [parts of machines]; drilling bits [parts of machines]; cylinder heads for engines; soldering blow pipes, gas-operated; gas-operated blow torches; raking machines; stalk separators [machines]; sieves [machines or parts of machines]; mud catchers and collectors [machines]; tarring machines; rubber tracks being parts of crawlers on mining machines; rubber tracks being parts of crawlers on snow ploughs; rubber tracks being parts of crawlers on loading-unloading machines and apparatus; rubber tracks being parts of crawlers on agricultural machines; rubber tracks being parts of crawlers on construction machines; hydraulic engines and motors; aeronautical engines; aeroplane engines; engines for air cushion vehicles; compressed air engines; jet engines, other than for land vehicles; engines for boats; driving motors, other than for land vehicles; motors, other than for land vehicles; propulsion mechanisms, other than for land vehicles; de-aerators for feedwater; disintegrators; tympan [parts of printing presses]; holding devices for machine tools; turf removing ploughs; pump diaphragms; chisels for machines; jacks [machines]; rack and pinion jacks; moving pavements [sidewalks]; electric hand drills; crushers for kitchen use, electric; flues for engine boilers; reapers; reapers and binders; millstones; rakes for raking machines; shredders [machines] for industrial use; kitchen grinders, electric; injectors for engines; incubators for eggs; ski edge sharpening tools, electric; tools [parts of machines]; hand-held tools, other than hand-operated; agricultural implements, other than hand-operated; air condensers; control cables for machines, engines or motors; capstans; calenders; rotary steam presses, portable, for fabrics; ditchers [ploughs]; carburettors; carriages for knitting machines; crankcases for machines, motors and engines; steamrollers; pressure valves [parts of machines]; clack valves [parts of machines]; pressure reducers [parts of machines]; can openers, electric; cowlings [parts of machines]; machine wheels; freewheels, other than for land vehicles; scale collectors for machine boilers; lasts for shoes [parts of machines]; brake pads, other than for vehicles; piston segments; grease rings [parts of machines]; reapers and threshers; coal-cutting machines; compressors [machines]; air pumps [garage installations]; compressors for refrigerators; conveyors [machines]; belt conveyors; converters for steelworks; steam condensers [parts of machines]; aerocondensers; diggers [machines]; rams [machines]; thermic lances [machines]; mechanized livestock feeders; boxes for matrices [printing]; gear boxes, other than for land vehicles; grease boxes [parts of machines]; housings [parts of machines]; harvesting machines; steam engine boilers; coffee grinders, other than hand-operated;

ted; taps [parts of machines, engines or motors]; cranes [lifting and hoisting apparatus]; roller bridges; water separators; spray guns for paint; cranks [parts of machines]; potters' wheels; grindstones [parts of machines]; cultivators [machines]; soldering lamps; winches; ploughshares; belts for conveyors; lubricators [parts of machines]; igniting magnetos; handling machines, automatic [manipulators]; churns; matrices for use in printing; machine fly-wheels; hair clipping machines for animals; paper machines; blowing machines; knitting machines; galvanizing machines; bending machines; ironing machines; mineworking machines; net hauling machines [fishing]; electroplating machines; bottle sealing machines; sealing machines for industrial purposes; embossing machines; engraving machines; finishing machines; crushing machines; garbage [waste] disposals; blade sharpening [stropping] machines; earth moving machines; cord making machines; lace making machines; butter machines; cigarette machines for industrial purposes; sausage making machines; stereotype machines; hosiery looms; grinding machines; dyeing machines; bottle washing machines; dishwashers; bottle filling machines; racket stringing machines; leather-working machines; dairy machines; glass-working machines; tobacco processing machines; grain husking machines; painting machines; oil refining machines; peeling machines; machines for processing plastics; ore treating machines; printing machines for use on sheet metal; brewing machines; whitewashing machines; road sweeping machines, self-propelled; leather paring machines; bitumen making machines; papermaking machines; machines for making pasta; machines for the production of sugar; weeding machines; sifting machines; cinder sifters [machines]; puddling machines; notchers [machine tools]; bread cutting machines; road making machines; railroad constructing machines; machines for the textile industry; rammers [machines]; rail-laying machines; bottle capping machines; bottle stoppering machines; packaging machines; waste compacting machines; die-stamping machines; stamping machines; darning machines; milking machines; drainage machines; wrapping machines; grain separators; bookbinding apparatus and machines for industrial purposes; machines and apparatus for cleaning, electric; machines and apparatus for carpet shampooing, electric; machines and apparatus for polishing [electric]; sizing machines; punching machines; riveting machines; kitchen machines, electric; foundry machines; smoothing presses; fleshing machines; rinsing machines; flour mill machines; type-setting machines [printing]; hemming machines; grating machines for vegetables; braiding machines; wringing machines for laundry; cutting machines; steam engines; printing machines; rotary printing presses; compressed air machines; trimming machines; spinning machines; filling machines; friezing machines; cutters [machines]; satinizing machines; agricultural

machines; mixing machines; sorting machines for industry; stitching machines; washing machines [laundry]; coin-operated washing machines; clippers [machines]; spinning frames; spin driers [not heated]; looms; kneading machines; typographic machines; type-setting machines [photocomposition]; beating machines; beaters, electric; packing machines; filtering machines; molding machines; carding machines; sewing machines; typecasting machines; electromechanical machines for chemical industry; labellers [machines]; mills [machines]; mills for household purposes, other than hand-operated; pepper mills, other than hand-operated; centrifugal mills; machine wheelwork; feeders [parts of machines]; forge bellows; mixers [machines]; blenders, electric, for household purposes; vacuum cleaner bags; threshing machines; pneumatic hammers; hammers [parts of machines]; tilt hammers; power hammers; reeling apparatus, mechanical; motorized cultivators; motors for boats; clutches, other than for land vehicles; meat choppers [machines]; superchargers; brake linings, other than for vehicles; guides for machines; suction nozzles for vacuum cleaners; vacuum cleaner attachments for disseminating perfumes and disinfectants; pumps [machines]; pumps [parts of machines, engines or motors]; aerating pumps for aquaria; vacuum pumps [machines]; compressed air pumps; pumps for heating installations; beer pumps; lubricating pumps; self-regulating fuel pumps; fuel dispensing pumps for service stations; centrifugal pumps; blades [parts of machines]; knives for mowing machines; chaff cutter blades; knives, electric; shears, electric; scissors, electric; engine mounts, other than for land vehicles; pulverisers [machines]; axles for machines; steam traps; chucks [parts of machines]; drill chucks [parts of machines]; exhaust manifold for engines; soldering irons, gas-operated; soldering irons, electric; superheaters; gears, other than for land vehicles; reduction gears, other than for land vehicles; drilling machines; saws [machines]; chain saws; guns [tools using explosives]; glue guns, electric; compressed air guns for the extrusion of mastics; carburetter feeders; feeding apparatus for engine boilers; loading ramps; ploughs; pneumatic transporters; pneumatic controls for machines, motors and engines; hangers [parts of machines]; anti-friction bearings for machines; roller bearings; self-oiling bearings; bearings for transmission shafts; ball-bearings; elevators [lifts]; hoists; lifts, other than ski-lifts; pulleys; saw blades [parts of machines]; pistons [parts of machines or engines]; shock absorber plungers [parts of machines]; pistons for engines; pistons for cylinders; catalytic converters; torque converters, other than for land vehicles; fuel conversion apparatus for internal combustion engines; presses [machines for industrial purposes]; wine presses; basket presses; fodder presses; printing presses; typographic presses; swaging machines; pedal drives for sewing machines; cleaning appliances uti-

lizing steam; food processors, electric; springs [parts of machines]; spinning wheels; punches for punching machines; vacuum cleaners; radiators [cooling] for motors and engines; sewage pulverizers; air brushes for applying colour; regulators [parts of machines]; pressure regulators [parts of machines]; speed governors for machines, engines and motors; knives [parts of machines]; cutting blow pipes, gas-operated; blade holders [parts of machines]; loom shafts; gears for weaving looms; belts for machines; elevator belts; fan belts for motors and engines; dynamo belts; belts for motors and engines; adhesive bands for pulleys; robots [machines]; kick starters for motorcycles; joysticks being parts of machines, other than for game machines; stuffing boxes [parts of machines]; paper feeders [printing]; whisks, electric, for household purposes; sparking plugs for internal combustion engines; glow plugs for diesel engines; brake segments, other than for vehicles; tending machines; steam/oil separators; cream/milk separators; ball rings for bearings; sowers [machines]; pigs for cleaning pipes; snow ploughs; sheaf-binding machines; shaft couplings [machines]; juice extractors, electric; chaff cutters; teat cups [suction cups] for milking machines; stands for machines; machine tools; die-cutting and tapping machines; wood-working machines; sharpening machines; bicycle assembling machines; mortising machines; stone-working machines; metalworking machines; threading machines; planing machines; lathes [machine tools]; milling machines; trueing machines; metal drawing machines; rolling mills; starters for motors and engines; stators [parts of machines]; glaziers' diamonds [parts of machines]; tables for machines; derricks; slide rests [parts of machines]; couplings, other than for land vehicles; heat exchangers [parts of machines]; transmissions for machines; transmissions, other than for land vehicles; boiler tubes [parts of machines]; wind turbines; hydraulic turbines; turbines, other than for land vehicles; turbocompressors; connecting rods for machines, motors and engines; joints [parts of engines]; central vacuum cleaning installations; suction machines for industrial purposes; washing installations for vehicles; degreasers [machines]; dust exhausting installations for cleaning purposes; machines for the production of mineral water; sifting installations; pneumatic tube conveyors; dust removing installations for cleaning purposes; condensing installations; lifting apparatus; air suction machines; dividing machines; igniting devices for internal combustion engines; door closers, electric; window closers, pneumatic; washing apparatus; binding apparatus for hay; extractors for mines; door openers, hydraulic; door openers, pneumatic; door openers, electric; curtain drawing devices, electrically operated; adhesive tape dispensers [machines]; anti-pollution devices for motors and engines; beverage preparation machines, electromechanical; food preparation machines, electromechanical; ele-

vator operating apparatus; control mechanisms for machines, engines or motors; shoe polishers, electric; machines and apparatus for wax-polishing, electric; air cushion devices for moving loads; handling apparatus for loading and unloading; elevating apparatus; aprons [parts of machines]; filter presses; filters [parts of machines or engines]; filters for cleaning cooling air, for engines; molds [parts of machines]; printing plates; journals [parts of machines]; centrifugal machines; elevator chains [parts of machines]; driving chains, other than for land vehicles; transmission chains, other than for land vehicles; cylinders for motors and engines; cylinders for machines; printing cylinders; pneumatic jacks; shuttles [parts of machines]; universal joints [Cardan joints]; pulleys [parts of machines]; vacuum cleaner hoses; screwdrivers, electric; brushes [parts of machines]; dynamo brushes; brushes for vacuum cleaners; brushes, electrically operated [parts of machines]; carbon brushes [electricity]; ejectors; fuel economisers for motors and engines; excavators; shovels, mechanical; agricultural elevators; motors, electric, other than for land vehicles; electrodes for welding machines; electric hammers; parquet wax-polishers, electric; cartridges for filtering machines; moving staircases [escalators]; automatic grapnels for marine purposes.

9 – 3D spectacles; DVD players; ticket dispensers; coin-operated musical automata [juke boxes]; fire engines; answering machines; electrical adapters; batteries for electronic cigarettes; accumulators, electric; accumulators, electric, for vehicles; accelerometers; actinometers; alidades; altimeters; ammeters; anemometers; anodes; antennas; anticathodes; apertometers [optics]; high-frequency apparatus; testing apparatus not for medical purposes; electro-dynamic apparatus for the remote control of railway points; electro-dynamic apparatus for the remote control of signals; remote control apparatus; monitoring apparatus, electric; sound recording apparatus; Global Positioning System [GPS] apparatus; distillation apparatus for scientific purposes; diffraction apparatus [microscopy]; air analysis apparatus; apparatus to check franking; sound transmitting apparatus; apparatus for fermentation [laboratory apparatus]; breathing apparatus for underwater swimming; breathing apparatus, except for artificial respiration; apparatus and installations for the production of X-rays, not for medical purposes; cash registers; electric apparatus for commutation; intercommunication apparatus; stills for laboratory experiments; projection apparatus; fire extinguishing apparatus; radiological apparatus for industrial purposes; X-ray apparatus not for medical purposes; blueprint apparatus; flashing lights [luminous signals]; stereoscopic apparatus; telephone apparatus; facsimile machines; phototelegraphy apparatus; igniting apparatus, electric, for igniting at a distance; acid hydrometers; salinometers; acidimeters for batteries; aerometers; beacons,

luminous; battery jars; barometers; anode batteries; galvanic batteries; batteries for lighting; solar batteries; solar panels for the production of electricity; batteries, electric; balances [steelyards]; betatrons; binoculars; biochips; electronic tags for goods; lens hoods; magnetic tape units for computers; computer memory devices; fire hose nozzles; encoded identification bracelets, magnetic; connected bracelets [measuring instruments]; safety tarpaulins; electronic key fobs being remote control apparatus; body armor; signalling buoys; life buoys; marking buoys; directional compasses; vacuum gauges; electrolyzers; variometers; verniers; scales; baby scales; bathroom scales; letter scales; weighbridges; precision balances; scales with body mass analysers; levelling staffs [surveying instruments]; camcorders; video baby monitors; video cassettes; video telephones; video screens; viewfinders, photographic; sockets, plugs and other contacts [electric connections]; micrometer screws for optical instruments; viscosimeters; circuit closers; wavemeters; voltmeters; mechanical signs; signs, luminous; switchboxes [electricity]; current rectifiers; gas testing instruments; gasometers [measuring instruments]; galvanometers; hands-free kits for telephones; heliographic apparatus; hygrometers; hydrometers; weights; peepholes [magnifying lenses] for doors; holograms; plotters; sounding leads; plumb bobs; range finders; densimeters; densitometers; optical goods; detectors; smoke detectors; infrared detectors; counterfeit [false] coin detectors; joysticks for use with computers, other than for video games; transparencies [photography]; slide projectors; diaphragms [photography]; dictating machines; dynamometers; light-emitting diodes [LED]; floppy disks; sound recording discs; disks, magnetic; optical discs; circular slide rules; disk drives for computers; juke boxes for computers; DNA chips; electronic interactive whiteboards; electronic notice boards; bullet-proof waistcoats [vests (Am.)]; life jackets; reflective safety vests; identification threads for electric wires; nose clips for divers and swimmers; locks, electric; bells [warning devices]; alarm bells, electric; electric door bells; signal bells; audio interfaces; acoustic conduits; mirrors for inspecting work; road signs, luminous or mechanical; marine depth finders; probes for scientific purposes; buzzers; needles for surveying compasses; needles for record players; measures; pressure measuring apparatus; simulators for the steering and control of vehicles; inverters [electricity]; pressure indicators; temperature indicators; incubators for bacteria culture; measuring instruments; cosmographic instruments; mathematical instruments; levelling instruments; instruments containing eyepieces; surveying instruments; azimuth instruments; interfaces for computers; ionization apparatus not for the treatment of air or water; spark-guards; coaxial cables; fibre [fiber (Am.)] optic cables; cables, electric; calipers; slide calipers; screw-tapping

gauges; calorimeters; calculating machines; pocket calculators; decompression chambers; cinematographic cameras; thermal imaging cameras; mouth guards for sports; life-saving capsules for natural disasters; electronic pens [visual display units]; holders for electric coils; identity cards, magnetic; video game cartridges; toner cartridges, unfilled, for printers and photocopiers; memory cards for video game machines; encoded magnetic cards; riding helmets; protective helmets; carriers for dark plates [photography]; automated teller machines [ATM]; cathodes; spools [photography]; choking coils [impedance]; coils, electric; electromagnetic coils; cinematographic film, exposed; computer keyboards; solenoid valves [electromagnetic switches]; wire connectors [electricity]; encoded key cards; electronic book readers; electronic agendas; push buttons for bells; magnetic encoders; anti-glare visors; collectors, electric; calibrating rings; smart rings; protective suits for aviators; commutators; compact discs [audio-video]; comparators; marine compasses; computers; laptop computers; tablet computers; notebook computers; condensers [capacitors]; contacts, electric; wind socks for indicating wind direction; traffic cones; branch boxes [electricity]; distribution boxes [electricity]; junction boxes [electricity]; battery boxes; cabinets for loudspeakers; diving suits; galena crystals [detectors]; reflecting discs for wear, for the prevention of traffic accidents; covers for electric outlets; logs [measuring instruments]; lasers, not for medical purposes; lactodensimeters; lactometers; vacuum tubes [radio]; darkroom lamps [photography]; thermionic tubes; amplifying tubes; flashlights [photography]; head cleaning tapes [recording]; magnetic tapes; videotapes; surveying chains; fire escapes; rulers [measuring instruments]; square rulers for measuring; slide-rules; contact lenses; correcting lenses [optics]; optical lenses; optical condensers; sounding lines; electricity conduits; measuring spoons; magnifying glasses [optics]; thread counters; magnets; decorative magnets; close-up lenses; crash test dummies; resuscitation mannequins [teaching apparatus]; pressure gauges; security tokens [encryption devices]; divers' masks; solderers' helmets; protective masks; respiratory masks, other than for artificial respiration; materials for electricity mains [wires, cables]; voting machines; money counting and sorting machines; material testing instruments and machines; furniture especially made for laboratories; megaphones; portable media players; diaphragms [acoustics]; diaphragms for scientific apparatus; metal detectors for industrial or military purposes; digital weather stations; metronomes; rules [measuring instruments]; carpenters' rules; dressmakers' measures; mechanisms for coin-operated apparatus; mechanisms for counter-operated apparatus; coin-operated mechanisms for television sets; shutter releases [photography]; micrometers; microprocessors; microscopes; microtomes; microphones; audio mi-



xers; modems; lightning conductors [rods]; monitors [computer hardware]; monitors [computer programs]; selfie sticks [hand-held monopods]; terminals [electricity]; junction sleeves for electric cables; teeth protectors; temperature indicator labels, not for medical purposes; knee-pads for workers; headphones; surveyors' levels; sound recording carriers; magnetic data media; optical data media; electronic sheet music, downloadable; computer software, recorded; sheaths for electric cables; identification sheaths for electric wires; weighing machines; computer apparatus; punched card machines for offices; objectives [lenses] [optics]; lenses for astrophotography; egg-candlers; fire extinguishers; electrified fences; limiters [electricity]; clothing for protection against accidents, irradiation and fire; clothing for protection against fire; asbestos clothing for protection against fire; clothing especially made for laboratories; ozonisers [ozonators]; octants; eyepieces; ohmmeters; wrist rests for use with computers; eyeglass frames; oscillographs; plumb lines; mirrors [optics]; eyeglasses; sunglasses; goggles for sports; electronic collars to train animals; signalling panels, luminous or mechanical; radio pagers; pince-nez; electronic pocket translators; transmitters [telecommunication]; telephone transmitters; transmitters of electronic signals; switches, electric; periscopes; gloves for divers; gloves for protection against accidents; gloves for protection against X-rays for industrial purposes; asbestos gloves for protection against accidents; furnaces for laboratory use; pipettes; pyrometers; planimeters; plane tables [surveying instruments]; plates for batteries; wafers for integrated circuits; printed circuit boards; compact disc players; cassette players; protective films adapted for computer screens; protective films adapted for smartphones; sound recording strips; X-ray films, exposed; films, exposed; life-saving rafts; laboratory trays; digital signs; semi-conductors; polarimeters; fire pumps; measuring glassware; life belts; fuses; circuit breakers; converters, electric; telerupters; food analysis apparatus; diagnostic apparatus, not for medical purposes; distance recording apparatus; distance measuring apparatus; speed measuring apparatus [photography]; appliances for measuring the thickness of leather; teaching apparatus; time recording apparatus; apparatus for measuring the thickness of skins; speed checking apparatus for vehicles; apparatus and instruments for astronomy; surveying apparatus and instruments; weighing apparatus and instruments; nautical apparatus and instruments; navigational instruments; optical apparatus and instruments; apparatus and instruments for physics; chemistry apparatus and instruments; measuring apparatus; measuring devices, electric; boiler control instruments; meteorological instruments; naval signalling apparatus; observation instruments; navigation apparatus for vehicles [on-board computers]; satellite navigational apparatus; regulating appara-

tus, electric; precision measuring apparatus; audio- and video-receivers; prisms [optics]; computer software applications, downloadable; printers for use with computers; retorts' stands; apparatus for changing record player needles; drainers for use in photography; cleaning apparatus for sound recording discs; fire beaters; telescopic sights for firearms; telescopic sights for artillery; test tubes; pressure indicator plugs for valves; magnetic wires; telegraph wires; telephone wires; wires, electric; conductors, electric; copper wire, insulated; fuse wire; computer programmes [programs], recorded; computer game software; computer programs [downloadable software]; computer operating programs, recorded; record players; processors [central processing units]; rods for water diviners; electronic publications, downloadable; distribution consoles [electricity]; control panels [electricity]; radar apparatus; masts for wireless aerials; transmitting sets [telecommunication]; radios; vehicle radios; sprinkler systems for fire protection; frames for photographic transparencies; screens for photoengraving; flowmeters; walkietalkies; voltage surge protectors; voltage regulators for vehicles; stage lighting regulators; speed regulators for record players; cell switches [electricity]; washing trays [photography]; marking gauges [joinery]; T-squares for measuring; time switches, automatic; relays, electric; X-ray photographs, other than for medical purposes; rheostats; respirators for filtering air; retorts; refractometers; refractors; grids for batteries; humanoid robots with artificial intelligence; speaking tubes; horns for loudspeakers; subwoofers; saccharometers; optical fibers [fibres] [light conducting filaments]; traffic-light apparatus [signalling devices]; dog whistles; signalling whistles; sextants; inductors [electricity]; safety nets; nets for protection against accidents; fire alarms; signals, luminous or mechanical; sirens; electronic access control systems for interlocking doors; integrated circuit cards [smart cards]; smartglasses; smartphones; smartwatches; connections for electric lines; couplings, electric; sonars; sound locating instruments; lighting ballasts; resistances, electric; spectrograph apparatus; spectroscopes; speed indicators; alcoholmeters; satellites for scientific purposes; protection devices for personal use against accidents; audiovisual teaching apparatus; charging stations for electric vehicles; radiotelegraphy sets; radiotelephony sets; spectacle lenses; anti-glare glasses; optical glass; personal stereos; stereoscopes; stands for photographic apparatus; stroboscopes; fire boats; sulfimeters; bags adapted for laptops; drying racks [photography]; spherometers; integrated circuits; printed circuits; counters; parking meters; kilometer recorders for vehicles; revolution counters; abacuses; egg timers [sandglasses]; taximeters; ear plugs for divers; tachometers; television apparatus; telegraphs [apparatus]; telescopes; teleprompters; teleprinters; cordless telephones; cellular phones; theodolites; in-

teractive touch screen terminals; thermo-hygrometers; thermometers, not for medical purposes; thermostats; thermostats for vehicles; crucibles [laboratory]; tone arms for record players; totalizers; transistors [electronic]; transponders; protractors [measuring instruments]; transformers [electricity]; step-up transformers; vehicle breakdown warning triangles; triodes; starter cables for motors; discharge tubes, electric, other than for lighting; capillary tubes; neon signs; Pitot tubes; X-ray tubes not for medical purposes; telephone receivers; squares for measuring; gauges; quantity indicators; automatic indicators of low pressure in vehicle tires [tyres]; gasoline gauges; water level indicators; electric loss indicators; light-emitting electronic pointers; slope indicators; levels [instruments for determining the horizontal]; mercury levels; spirit levels; urinometers; amplifiers; particle accelerators; electric installations for the remote control of industrial operations; baby monitors; steering apparatus, automatic, for vehicles; balancing apparatus; video recorders; sound reproduction apparatus; invoicing machines; tape recorders; protection devices against X-rays, not for medical purposes; railway traffic safety appliances; data processing apparatus; oxygen transvasing apparatus; theft prevention installations, electric; film cutting apparatus; drying apparatus for photographic prints; optical character readers; centering apparatus for photographic transparencies; dosage dispensers; battery chargers; chargers for electric batteries; chargers for electronic cigarettes; acoustic alarms; sounding apparatus and machines; editing appliances for cinematographic films; cathodic anti-corrosion apparatus; couplers [data processing equipment]; anti-theft warning apparatus; computer peripheral devices; anti-interference devices [electricity]; demagnetizing apparatus for magnetic tapes; acoustic couplers; alarms; fog signals, non-explosive; whistle alarms; adding machines; heat regulating apparatus; photocopiers [photographic, electrostatic, thermic]; electric and electronic effects units for musical instruments; bar code readers; downloadable image files; downloadable music files; animated cartoons; filters for respiratory masks; filters for ultraviolet rays, for photography; USB flash drives; magic lanterns; optical lamps; signal lanterns; cameras [photography]; glazing apparatus for photographic prints; shutters [photography]; darkrooms [photography]; photometers; flash-bulbs [photography]; digital photo frames; enlarging apparatus [photography]; photovoltaic cells; containers for contact lenses; eyeglass cases; containers for microscope slides; cases for smartphones; cases especially made for photographic apparatus and instruments; chromatography apparatus for laboratory use; chronographs [time recording apparatus]; laboratory centrifuges; eyeglass chains; cyclotrons; compasses for measuring; frequency meters; time clocks [time recording devices]; Petri dishes; sleeves

for laptops; covers for personal digital assistants [PDAs]; covers for tablet computers; covers for smartphones; fire blankets; chips [integrated circuits]; jigs [measuring instruments]; pedometers; meteorological balloons; electrified rails for mounting spot lights; asbestos screens for firemen; fire hose; virtual reality headsets; protective helmets for sports; head guards for sports; cell phone straps; eyeglass cords; tripods for cameras; switchboards; distribution boards [electricity]; equalizers [audio apparatus]; workmen's protective face-shields; projection screens; radiology screens for industrial purposes; fluorescent screens; exposure meters [light meters]; ducts [electricity]; galvanic cells; epidiascopes; ergometers; armatures [electricity]; black boxes [data recorders].

(260) AM 2018 95096 A  
 (800) 1373986  
 (151) 2017 05 12  
 (891) 2017 05 12  
 (731) AROMA P. DRANIAK SPOLKA JAWNA  
 ul. Szkolna 46 A, PL-05-816 Michalowice,  
 Poland  
 (540)



(591) Black, white  
 (531) 26.13.01; 27.05.01; 27.05.24  
 (511)  
 11 – Tanning apparatus, ultraviolet lamps, not for medical purposes.  
 44 – Solarium services, health spa services.

(260) AM 2018 95097 A  
 (800) 1374020  
 (151) 2017 08 03  
 (891) 2017 08 03  
 (731) ANNICK GOUTAL  
 14 rue de Castiglione, F-75001 Paris, France  
 (540)

# GOUTAL

(591) Black, white  
 (531) 27.05.01  
 (511)  
 3 – Soaps; perfumery products; essential oils; aromatic extracts for cosmetic use; cosmetics; hair lo-

tions; toiletry products; perfuming and cleaning preparations.

35 – Retail or wholesale services for soaps, perfumery products, essential oils, aromatic extracts for cosmetic use, cosmetics, hair lotions, toiletries, cleansing and perfuming preparations.

(260) AM 2018 95098 A

(800) 1374059

(151) 2017 08 04

(891) 2017 08 04

(731) Obshchestvo s ogranichennoy otvetstvennostyu "SUPERDYADYA" Rozhdestvensky b-r, 17, str. 1, pom. 2 RU-107045 Moskva, Russian Federation

(540)



(591) Red, yellow, green, blue, beige, brown, orange, purple, burgundy, white, black and grey

(531) 01.01.01; 02.05.22; 02.05.23; 04.01.03; 21.03.01; 28.05; 29.01.15

(511)

3 – Abrasives; amber [perfume]; descaling preparations for household purposes; antistatic preparations for household purposes; air fragrancing preparations; cake flavorings [essential oils]; flavorings for beverages [essential oils]; food flavorings [essential oils]; aromatics [essential oils]; breath freshening sprays; canned pressurized air for cleaning and dusting purposes; balms, other than for medical purposes; lip glosses; polishing stones; abrasive paper; emery paper; polishing paper; petroleum jelly for cosmetic purposes; shoe wax; shoe polish; cobblers' wax; cotton wool for cosmetic purposes; sachets for perfuming linen; drying agents for dishwashing machines; adhesives for cosmetic purposes; scented water; javelle water; lavender water; toilet water; laundry wax; wax for parquet floors; floor wax; non-slipping wax for floors; depilatory wax; mustache wax; creams for leather; polish for furniture and flooring; shoemakers' wax; polishing wax; tailors' wax; massage gels, other than for medical purposes; heliotropine; dental bleaching gels; geraniol; make-up; deodorants for pets; deodorants for human beings or for animals; depilatory preparations; scented wood; perfumes; non-slipping liquids for floors; windshield cleaning liquids; greases for cosmetic purposes; volcanic ash for cleaning; perfumery; decorative transfers for cosmetic purposes; ionone [perfumery];

shaving stones [astringents]; smoothing stones; eyebrow pencils; cosmetic pencils; silicon carbide [abrasive]; carbides of metal [abrasives]; alum stones [astringents]; tripoli stone for polishing; adhesives for affixing false eyelashes; adhesives for affixing false hair; hair conditioners; quillaia bark for washing; corundum [abrasive]; beard dyes; colorants for toilet purposes; cosmetic dyes; laundry starch; laundry glaze; shoe cream; polishing creams; cosmetic creams; skin whitening creams; polishing rouge; incense; hair spray; nail polish; hair lotions; lotions for cosmetic purposes; after-shave lotions; beauty masks; oils for perfumes and scents; oils for cleaning purposes; oils for cosmetic purposes; oils for toilet purposes; essential oils; essential oils of cedarwood; essential oils of lemon; essential oils of citron; bergamot oil; gaultheria oil; jasmine oil; lavender oil; almond oil; rose oil; oil of turpentine for degreasing; whitening; cleaning chalk; almond milk for cosmetic purposes; cleansing milk for toilet purposes; musk [perfumery]; soap; deodorant soap; shaving soap; soap for brightening textile; cakes of toilet soap; antiperspirant soap; soap for foot perspiration; almond soap; mint for perfumery; cosmetic kits; emery; nail art stickers; false nails; eau de cologne; bases for flower perfumes; joss sticks; pastes for razor strops; toothpaste; pumice stone; lipstick cases; hydrogen peroxide for cosmetic purposes; breath freshening strips; teeth whitening strips; abrasive cloth; glass cloth [abrasive cloth]; lipsticks; pomades for cosmetic purposes; shaving preparations; cosmetic preparations for baths; bath preparations, not for medical purposes; hair straightening preparations; hair waving preparations; laundry soaking preparations; grinding preparations; douching preparations for personal sanitary or deodorant purposes [toiletries]; smoothing preparations [starching]; color-removing preparations; leather bleaching preparations; polishing preparations; denture polishes; mouthwashes, not for medical purposes; cosmetic preparations for slimming purposes; starch glaze for laundry purposes; refurbishing preparations; eye-washes, not for medical purposes; fabric softeners for laundry use; laundry bleach; dry-cleaning preparations; paint stripping preparations; lacquer-removing preparations; make-up removing preparations; floor wax removers [scouring preparations]; varnish-removing preparations; rust removing preparations; nail care preparations; cleaning preparations; preparations for cleaning dentures; wallpaper cleaning preparations; preparations for unblocking drain pipes; collagen preparations for cosmetic purposes; laundry preparations; aloe vera preparations for cosmetic purposes; sunscreen preparations; color- [colour-] brightening chemicals for household purposes [laundry]; shining preparations [polish]; make-up powder; diamantine [abrasive]; stain removers; nail varnish removers; vaginal washes for personal sanitary or deodorant purposes; scouring solu-

tions; false eyelashes; tissues impregnated with cosmetic lotions; tissues impregnated with make-up removing preparations; safrol; laundry blueing; turpentine for degreasing; potpourris [fragrances]; bleaching soda; washing soda, for cleaning; bath salts, not for medical purposes; bleaching salts; fumigation preparations [perfumes]; preservatives for leather [polishes]; ammonia [volatile alkali] [detergent]; astringents for cosmetic purposes; eyebrow cosmetics; make-up preparations; sun-tanning preparations [cosmetics]; hair dyes; neutralizers for permanent waving; preparations to make the leaves of plants shiny; cosmetic preparations for eyelashes; cosmetic preparations for skin care; cosmetics; cosmetics for animals; mascara; cleansers for intimate personal hygiene purposes, non medicated; detergents, other than for use in manufacturing operations and for medical purposes; degreasers, other than for use in manufacturing processes; bleaching preparations [decolorants] for cosmetic purposes; toiletry preparations; antiperspirants [toiletries]; phytocosmetic preparations; talcum powder, for toilet use; cotton sticks for cosmetic purposes; terpenes [essential oils]; emery cloth; cloths impregnated with a detergent for cleaning; henna [cosmetic dye]; shampoos; shampoos for animals [non-medicated grooming preparations]; shampoos for pets [non-medicated grooming preparations]; dry shampoos; sandpaper; soda lye; herbal extracts for cosmetic purposes; extracts of flowers [perfumes]; ethereal essences; badian essence; mint essence [essential oil].

5 – Acaricides; aconitine; alkaloids for medical purposes; alginates for pharmaceutical purposes; algicides; aldehydes for pharmaceutical purposes; dental amalgams of gold; dental amalgams; amino acids for veterinary purposes; amino acids for medical purposes; analgesics; anaesthetics; antibiotics; antiseptics; medicine cases, portable, filled; first-aid boxes, filled; aluminium acetate for pharmaceutical purposes; acetates for pharmaceutical purposes; germicides; balms for medical purposes; bandages for dressings; diagnostic biomarker reagents for medical purposes; biocides; bromine for pharmaceutical purposes; paper for mustard plasters; fly catching paper; reagent paper for veterinary purposes; reagent paper for medical purposes; mothproofing paper; petroleum jelly for medical purposes; vaccines; oxygen baths; antiseptic cotton; aseptic cotton; absorbent cotton; wadding for medical purposes; cotton for medical purposes; dietetic substances adapted for medical use; radiological contrast substances for medical purposes; nutritive substances for microorganisms; radioactive substances for medical purposes; bismuth subnitrate for pharmaceutical purposes; melissa water for pharmaceutical purposes; sea water for medicinal bathing; mineral waters for medical purposes; thermal water; dietary fiber; molding wax for dentists; gases for medical purposes; guaiacol for pharmaceutical purposes; sexual stimulant gels; he-

matogen; hemoglobin; hydrastine; hydrastinine; glycerine for medical purposes; glycerophosphates; glucose for medical purposes; gentian for pharmaceutical purposes; hormones for medical purposes; mustard for pharmaceutical purposes; mustard plasters; mud for baths; medicinal mud; gamboge for medical purposes; gurjun [gurjon, gurjan] balsam for medical purposes; air deodorising preparations; deodorants, other than for human beings or for animals; deodorants for clothing and textiles; diastase for medical purposes; digitalin; mineral food supplements; nutritional supplements; albumin dietary supplements; dietary supplements for animals; yeast dietary supplements; alginate dietary supplements; glucose dietary supplements; casein dietary supplements; lecithin dietary supplements; linseed oil dietary supplements; propolis dietary supplements; protein dietary supplements; protein supplements for animals; royal jelly dietary supplements; pollen dietary supplements; wheat germ dietary supplements; linseed dietary supplements; enzyme dietary supplements; yeast for pharmaceutical purposes; gelatine for medical purposes; cod liver oil; isotopes for medical purposes; immunostimulants; insecticides; iodine for pharmaceutical purposes; iodides for pharmaceutical purposes; alkaline iodides for pharmaceutical purposes; iodoform; calomel [fungicide]; cream of tartar for pharmaceutical purposes; tartar for pharmaceutical purposes; camphor for medical purposes; capsules for medicines; cachets for pharmaceutical purposes; hemostatic pencils; wart pencils; caustic pencils; carbolineum [parasiticide]; caustics for pharmaceutical purposes; cachou for pharmaceutical purposes; quassia for medical purposes; quebracho for medical purposes; oxygen for medical purposes; gallic acid for pharmaceutical purposes; acids for pharmaceutical purposes; adhesives for dentures; adhesive tapes for medical purposes; surgical glues; stem cells for veterinary purposes; stem cells for medical purposes; cocaine; collagen for medical purposes; collodion for pharmaceutical purposes; corn rings for the feet; candy, medicated; angostura bark for medical purposes; barks for pharmaceutical purposes; cedar wood for use as an insect repellent; condurango bark for medical purposes; croton bark; mangrove bark for pharmaceutical purposes; myrobalan bark for pharmaceutical purposes; quinquina for medical purposes; medicated animal feed; medicinal roots; rhubarb roots for pharmaceutical purposes; lint for medical purposes; starch for dietetic or pharmaceutical purposes; creosote for pharmaceutical purposes; blood for medical purposes; cultures of microorganisms for medical or veterinary use; curare; dental lacquer; liquorice for pharmaceutical purposes; lactose for pharmaceutical purposes; candy for medical purposes; adhesive plasters; medicines for alleviating constipation; lecithin for medical purposes; lotions for veterinary purposes; medicated hair lotions; lotions for pharmaceutical purposes; medicated after-shave

lotions; personal sexual lubricants; lupulin for pharmaceutical purposes; magnesia for pharmaceutical purposes; liniments; ointments for pharmaceutical purposes; sunburn ointments; frostbite salve for pharmaceutical purposes; mercurial ointments; gauze for dressings; medicinal oils; mustard oil for medical purposes; camphor oil for medical purposes; castor oil for medical purposes; oil of turpentine for pharmaceutical purposes; dill oil for medical purposes; dental mastics; dental abrasives; dental impression materials; teeth filling material; dressings, medical; surgical dressings; drugs for medical purposes; medicines for veterinary purposes; serotherapeutic medicines; medicines for human purposes; medicines for dental purposes; menthol; medicinal drinks; moleskin for medical purposes; almond milk for pharmaceutical purposes; powdered milk for babies; royal jelly for pharmaceutical purposes; milk ferments for pharmaceutical purposes; irish moss for medical purposes; flour for pharmaceutical purposes; linseed meal for pharmaceutical purposes; fish meal for pharmaceutical purposes; fly glue; antibacterial soap; disinfectant soap; medicated soap; freeze-dried meat adapted for medical purposes; mint for pharmaceutical purposes; dietetic beverages adapted for medical purposes; malted milk beverages for medical purposes; narcotics; medicinal infusions; tincture of iodine; eucalyptol for pharmaceutical purposes; tinctures for medical purposes; opium; opodeldoc; decoctions for pharmaceutical purposes; antiparasitic collars for animals; cotton sticks for medical purposes; stick liquorice for pharmaceutical purposes; sulfur sticks [disinfectants]; pastilles for pharmaceutical purposes; medicated dentifrices; pectin for pharmaceutical purposes; diagnostic preparations for veterinary purposes; pepsins for pharmaceutical purposes; peptones for pharmaceutical purposes; hydrogen peroxide for medical purposes; pesticides; food for babies; leeches for medical purposes; blood plasma; eyepatches for medical purposes; poultices; compresses; scapulars for surgical purposes; babies' diapers [napkins]; diapers for pets; diapers for incontinents; breast-nursing pads; bunion pads; pomades for medical purposes; powder of cantharides; pyrethrum powder; belts for sanitary napkins [towels]; anti-uric preparations; bacterial preparations for medical and veterinary use; bacteriological preparations for medical and veterinary use; balsamic preparations for medical purposes; albuminous preparations for medical purposes; biological preparations for veterinary purposes; biological preparations for medical purposes; veterinary preparations; bismuth preparations for pharmaceutical purposes; vitamin preparations; diagnostic preparations for medical purposes; bath preparations for medical purposes; therapeutic preparations for the bath; hemorrhoid preparations; preparations for callouses; lice treatment preparations [pediculicides]; acne treatment preparations; preparations to facilitate teet-

hing; preparations for the treatment of burns; fumigation preparations for medical purposes; opotherapy preparations; air purifying preparations; bronchodilating preparations; preparations for reducing sexual activity; sterilising preparations; soil-sterilising preparations; corn remedies; pharmaceutical preparations for treating dandruff; preparations for destroying noxious animals; herbicides; preparations for destroying dry rot fungus; larvae exterminating preparations; fly destroying preparations; preparations for destroying mice; slug exterminating preparations; vermin destroying preparations; pharmaceutical preparations for skin care; contact lens cleaning preparations; lime-based pharmaceutical preparations; preparations of microorganisms for medical or veterinary use; chilblain preparations; medicated eye-washes; medicinal hair growth preparations; nutraceutical preparations for therapeutic or medical purposes; opiates; mothproofing preparations; anti-cryptogamic preparations; aloe vera preparations for pharmaceutical purposes; preparations of trace elements for human and animal use; sulfonamides [medicines]; pharmaceutical preparations; pharmaceutical preparations for treating sunburn; enzyme preparations for veterinary purposes; enzyme preparations for medical purposes; phytotherapy preparations for medical purposes; chemico-pharmaceutical preparations; chemical preparations for veterinary purposes; chemical preparations for the diagnosis of pregnancy; chemical preparations for medical purposes; chemical preparations to treat wheat blight [smut]; vine disease treating chemicals; chemical preparations to treat mildew; chemical preparations for treating phylloxera; chemical preparations for pharmaceutical purposes; collyrium; lead water; chemical conductors for electrocardiograph electrodes; albuminous foodstuffs for medical purposes; dietetic foods adapted for medical purposes; by-products of the processing of cereals for dietetic or medical purposes; homogenized food adapted for medical purposes; freeze-dried food adapted for medical purposes; pharmaceuticals; sanitary towels; sanitary pads; panty liners [sanitary]; propolis for pharmaceutical purposes; pearl powder for medical purposes; radium for medical purposes; solvents for removing adhesive plasters; hydrated chloral for pharmaceutical purposes; vaginal washes for medical purposes; solutions for contact lenses; chemical reagents for medical or veterinary purposes; gum for medical purposes; rubber for dental purposes; chewing gum for medical purposes; insect repellents; insect repellent incense; repellents for dogs; tissues impregnated with pharmaceutical lotions; sarsaparilla for medical purposes; sugar for medical purposes; asthmatic tea; fumigating sticks; suppositories; linseed for pharmaceutical purposes; tobacco-free cigarettes for medical purposes; siccatives [drying agents] for medical purposes; syrups for pharmaceutical purposes; turpentine for pharmaceutical purposes; milking

grease; greases for veterinary purposes; greases for medical purposes; lacteal flour for babies; infant formula; soporifics; bicarbonate of soda for pharmaceutical purposes; mineral water salts; bath salts for medical purposes; salts for mineral water baths; salts for medical purposes; potassium salts for medical purposes; sodium salts for medical purposes; smelling salts; malt for pharmaceutical purposes; semen for artificial insemination; alcohol for pharmaceutical purposes; medicinal alcohol; alloys of precious metals for dental purposes; ergot for pharmaceutical purposes; cooling sprays for medical purposes; antibacterial handwashes; adjuvants for medical purposes; styptic preparations; astringents for medical purposes; vermifuges; disinfectants; disinfectants for hygiene purposes; disinfectants for chemical toilets; douching preparations for medical purposes; appetite suppressants for medical purposes; medical preparations for slimming purposes; parasiticides; mouthwashes for medical purposes; febrifuges; depuratives; animal washes [insecticides]; detergents for medical purposes; cattle washes [insecticides]; dog washes [insecticides]; insecticidal veterinary washes; vesicants; purgatives; chemical contraceptives; antiparasitic preparations; remedies for perspiration; remedies for foot perspiration; sedatives; laxatives; digestives for pharmaceutical purposes; tonics [medicines]; medicated toiletry preparations; nervines; media for bacteriological cultures; steroids; strychnine; serums; antioxidant pills; tanning pills; appetite suppressant pills; slimming pills; jujube, medicated; sanitary tampons; vulnerary sponges; thymol for pharmaceutical purposes; biological tissue cultures for veterinary purposes; biological tissue cultures for medical purposes; smoking herbs for medical purposes; medicinal herbs; transplants [living tissues]; surgical implants comprised of living tissues; pants, absorbent, for incontinents; sanitary panties; babies' napkin-pants [diaper-pants]; charcoal for pharmaceutical purposes; fennel for medical purposes; porcelain for dental prostheses; phenol for pharmaceutical purposes; enzymes for veterinary purposes; enzymes for medical purposes; ferments for pharmaceutical purposes; formic aldehyde for pharmaceutical purposes; phosphates for pharmaceutical purposes; fungicides; quinine for medical purposes; chinoline for medical purposes; diabetic bread adapted for medical use; chloroform; flowers of sulfur for pharmaceutical purposes; cement for animal hooves; bone cement for surgical and orthopaedic purposes; dental cements; medicinal tea; herbal teas for medicinal purposes; insecticidal animal shampoo; medicated shampoos; medicated shampoos for pets; pediculicidal shampoos; medicated dry shampoos; pre-filled syringes for medical purposes; eucalyptus for pharmaceutical purposes; herbal extracts for medical purposes; plant extracts for pharmaceutical purposes; tobacco extracts [insecticides]; extracts of hops for pharmaceutical purposes;

elixirs [pharmaceutical preparations]; ethers for pharmaceutical purposes; esters for pharmaceutical purposes; cellulose esters for pharmaceutical purposes; cellulose ethers for pharmaceutical purposes; rat poison; poisons; bacterial poisons; jalap.

9 – 3D spectacles; DVD players; ticket dispensers; coin-operated musical automata [juke boxes]; fire engines; answering machines; electrical adapters; batteries for electronic cigarettes; accumulators, electric; accumulators, electric, for vehicles; accelerometers; actinometers; alidades; altimeters; ammeters; anemometers; anodes; antennas; anticathodes; aperimeters [optics]; high-frequency apparatus; testing apparatus not for medical purposes; remote control apparatus; electro-dynamic apparatus for the remote control of railway points; electro-dynamic apparatus for the remote control of signals; monitoring apparatus, electric; sound recording apparatus; global positioning system [gps] apparatus; distillation apparatus for scientific purposes; diffraction apparatus [microscopy]; air analysis apparatus; apparatus to check franking; sound transmitting apparatus; apparatus for fermentation [laboratory apparatus]; breathing apparatus for underwater swimming; breathing apparatus, except for artificial respiration; apparatus and installations for the production of x-rays, not for medical purposes; cash registers; electric apparatus for commutation; intercommunication apparatus; stills for laboratory experiments; projection apparatus; fire extinguishing apparatus; radiological apparatus for industrial purposes; x-ray apparatus not for medical purposes; blueprint apparatus; flashing lights [luminous signals]; stereoscopic apparatus; telephone apparatus; facsimile machines; phototelegraphy apparatus; igniting apparatus, electric, for igniting at a distance; acid hydrometers; salinometers; acidimeters for batteries; aerometers; beacons, luminous; battery jars; barometers; anode batteries; galvanic batteries; batteries for lighting; solar batteries; solar panels for the production of electricity; batteries, electric; balances [steelyards]; betatrons; binoculars; biochips; electronic tags for goods; lens hoods; magnetic tape units for computers; computer memory devices; fire hose nozzles; encoded identification bracelets, magnetic; connected bracelets [measuring instruments]; safety tarpaulins; electronic key fobs being remote control apparatus; body armor; signalling buoys; life buoys; marking buoys; directional compasses; vacuum gauges; electrolyzers; variometers; verniers; scales; baby scales; bathroom scales; letter scales; weighbridges; precision balances; scales with body mass analysers; levelling staffs [surveying instruments]; camcorders; video baby monitors; video cassettes; video telephones; video screens; viewfinders, photographic; sockets, plugs and other contacts [electric connections]; micrometer screws for optical instruments; viscosimeters; circuit closers; wavemeters; voltmeters; mechanical signs; signs, luminous; switchboxes [electric-

ty]; current rectifiers; gas testing instruments; gasometers [measuring instruments]; galvanometers; hands-free kits for telephones; heliographic apparatus; hygrometers; hydrometers; weights; peepholes [magnifying lenses] for doors; holograms; plotters; sounding leads; plumb bobs; range finders; densimeters; densitometers; optical goods; detectors; smoke detectors; infrared detectors; counterfeit [false] coin detectors; joysticks for use with computers, other than for video games; transparencies [photography]; slide projectors; diaphragms [photography]; dictating machines; dynamometers; light-emitting diodes [led]; floppy disks; sound recording discs; disks, magnetic; optical discs; circular slide rules; disk drives for computers; juke boxes for computers; dna chips; electronic interactive whiteboards; electronic notice boards; bullet-proof waistcoats [vests (Am.)]; life jackets; reflective safety vests; identification threads for electric wires; nose clips for divers and swimmers; locks, electric; alarm bells, electric; electric door bells; signal bells; bells [warning devices]; audio interfaces; mirrors for inspecting work; acoustic conduits; road signs, luminous or mechanical; marine depth finders; probes for scientific purposes; buzzers; needles for surveying compasses; needles for record players; measures; pressure measuring apparatus; simulators for the steering and control of vehicles; inverters [electricity]; pressure indicators; temperature indicators; incubators for bacteria culture; measuring instruments; cosmographic instruments; mathematical instruments; levelling instruments; instruments containing eyepieces; surveying instruments; azimuth instruments; interfaces for computers; ionization apparatus not for the treatment of air or water; spark-guards; coaxial cables; fibre [fiber (am.)] optic cables; cables, electric; calipers; slide calipers; screw-tapping gauges; calorimeters; calculating machines; pocket calculators; decompression chambers; cinematographic cameras; thermal imaging cameras; mouth guards for sports; life-saving capsules for natural disasters; electronic pens [visual display units]; holders for electric coils; identity cards, magnetic; video game cartridges; toner cartridges, unfilled, for printers and photocopiers; memory cards for video game machines; encoded magnetic cards; riding helmets; protective helmets; carriers for dark plates [photography]; automated teller machines [atm]; cathodes; choking coils [impedance]; spools [photography]; coils, electric; electromagnetic coils; cinematographic film, exposed; computer keyboards; solenoid valves [electromagnetic switches]; wire connectors [electricity]; encoded key cards; electronic book readers; electronic agendas; push buttons for bells; mouse pads; magnetic encoders; anti-glare visors; collectors, electric; loudspeakers; calibrating rings; smart rings; protective suits for aviators; commutators; compact discs [audio-video]; compact discs [read-only memory]; marine compasses; comparators; computers;

laptop computers; tablet computers; notebook computers; condensers [capacitors]; contacts, electric; wind socks for indicating wind direction; traffic cones; branch boxes [electricity]; distribution boxes [electricity]; junction boxes [electricity]; battery boxes; cabinets for loudspeakers; diving suits; gale-na crystals [detectors]; reflecting discs for wear, for the prevention of traffic accidents; covers for electric outlets; logs [measuring instruments]; lasers, not for medical purposes; lactodensimeters; lactometers; vacuum tubes [radio]; flashlights [photography]; darkroom lamps [photography]; thermionic tubes; amplifying tubes; head cleaning tapes [recording]; magnetic tapes; videotapes; surveying chains; fire escapes; rulers [measuring instruments]; square rulers for measuring; slide-rules; optical condensers; contact lenses; correcting lenses [optics]; optical lenses; electricity conduits; sounding lines; measuring spoons; magnifying glasses [optics]; thread counters; magnets; decorative magnets; close-up lenses; crash test dummies; resuscitation mannequins [teaching apparatus]; mouse [computer peripheral]; pressure gauges; security tokens [encryption devices]; divers' masks; solderers' helmets; protective masks; respiratory masks, other than for artificial respiration; materials for electricity mains [wires, cables]; voting machines; money counting and sorting machines; material testing instruments and machines; furniture especially made for laboratories; megaphones; portable media players; diaphragms [acoustics]; diaphragms for scientific apparatus; metal detectors for industrial or military purposes; digital weather stations; metronomes; carpenters' rules; rules [measuring instruments]; dressmakers' measures; mechanisms for coin-operated apparatus; mechanisms for counter-operated apparatus; coin-operated mechanisms for television sets; shutter releases [photography]; micrometers; microprocessors; microscopes; microtomes; microphones; audio mixers; modems; lightning conductors [rods]; monitors [computer hardware]; monitors [computer programs]; selfie sticks [hand-held monopods]; terminals [electricity]; junction sleeves for electric cables; teeth protectors; temperature indicator labels, not for medical purposes; knee-pads for workers; headphones; surveyors' levels; sound recording carriers; magnetic data media; optical data media; electronic sheet music, downloadable; computer software, recorded; sheaths for electric cables; identification sheaths for electric wires; weighing machines; computer apparatus; punched card machines for offices; life saving apparatus and equipment; shoes for protection against accidents, irradiation and fire; lenses for astrophotography; objectives [lenses] [optics]; egg-candlers; fire extinguishers; electrified fences; limiters [electricity]; clothing for protection against accidents, irradiation and fire; clothing for protection against fire; asbestos clothing for protection against fire; clothing especially made for laboratories; ozonisers [ozona-

tors]; octants; eyepieces; ohmmeters; wrist rests for use with computers; eyeglass frames; oscillographs; plumb lines; mirrors [optics]; eyeglasses; sunglasses; goggles for sports; electronic collars to train animals; signalling panels, luminous or mechanical; radio pagers; pince-nez; electronic pocket translators; transmitters [telecommunication]; telephone transmitters; transmitters of electronic signals; switches, electric; periscopes; gloves for divers; gloves for protection against accidents; gloves for protection against x-rays for industrial purposes; asbestos gloves for protection against accidents; furnaces for laboratory use; pipettes; pyrometers; planimeters; plane tables [surveying instruments]; plates for batteries; wafers for integrated circuits; printed circuit boards; compact disc players; cassette players; protective films adapted for computer screens; protective films adapted for smartphones; sound recording strips; x-ray films, exposed; films, exposed; life-saving rafts; laboratory trays; digital signs; semi-conductors; polarimeters; fire pumps; measuring glassware; life belts; fuses; circuit breakers; converters, electric; telerupters; food analysis apparatus; diagnostic apparatus, not for medical purposes; distance recording apparatus; distance measuring apparatus; speed measuring apparatus [photography]; appliances for measuring the thickness of leather; apparatus for measuring the thickness of skins; speed checking apparatus for vehicles; teaching apparatus; time recording apparatus; hemline markers; measuring apparatus; measuring devices, electric; apparatus and instruments for astronomy; surveying apparatus and instruments; weighing apparatus and instruments; nautical apparatus and instruments; navigational instruments; optical apparatus and instruments; apparatus and instruments for physics; chemistry apparatus and instruments; boiler control instruments; meteorological instruments; naval signalling apparatus; observation instruments; navigation apparatus for vehicles [on-board computers]; satellite navigational apparatus; regulating apparatus, electric; precision measuring apparatus; audio- and video-receivers; prisms [optics]; computer software applications, downloadable; printers for use with computers; retorts' stands; apparatus for changing record player needles; drainers for use in photography; cleaning apparatus for sound recording discs; fire beaters; telescopic sights for firearms; telescopic sights for artillery; test tubes; pressure indicator plugs for valves; magnetic wires; telegraph wires; telephone wires; wires, electric; conductors, electric; copper wire, insulated; fuse wire; computer programmes [programs], recorded; computer game software; computer programs [downloadable software]; computer operating programs, recorded; record players; processors [central processing units]; rods for water diviners; electronic publications, downloadable; distribution consoles [electricity]; control panels [electricity]; radar apparatus; masts for wireless aeri-

als; transmitting sets [telecommunication]; radios; vehicle radios; sprinkler systems for fire protection; frames for photographic transparencies; screens for photoengraving; flowmeters; walkie-talkies; voltage surge protectors; voltage regulators for vehicles; stage lighting regulators; light dimmers [regulators], electric; speed regulators for record players; cell switches [electricity]; washing trays [photography]; marking gauges [joinery]; t-squares for measuring; time switches, automatic; relays, electric; safety restraints, other than for vehicle seats and sports equipment; x-ray photographs, other than for medical purposes; rheostats; respirators for filtering air; retorts; refractometers; refractors; grids for batteries; humanoid robots with artificial intelligence; speaking tubes; horns for loudspeakers; subwoofers; saccharometers; optical fibers [fibres] [light conducting filaments]; traffic-light apparatus [signalling devices]; dog whistles; signalling whistles; sextants; inductors [electricity]; safety nets; nets for protection against accidents; fire alarms; signals, luminous or mechanical; sirens; electronic access control systems for interlocking doors; scanners [data processing equipment]; integrated circuit cards [smart cards]; smartglasses; smartphones; smartwatches; connections for electric lines; couplings, electric; connectors [electricity]; sonars; sound locating instruments; lighting ballasts; resistances, electric; spectrograph apparatus; spectroscopes; speed indicators; alcoholmeters; satellites for scientific purposes; protection devices for personal use against accidents; audiovisual teaching apparatus; charging stations for electric vehicles; radiotelegraphy sets; radiotelephony sets; spectacle lenses; anti-glare glasses; optical glass; personal stereos; stereoscopes; stands for photographic apparatus; stroboscopes; fire boats; sulfimeters; bags adapted for laptops; drying racks [photography]; spherometers; integrated circuits; printed circuits; counters; parking meters; kilometer recorders for vehicles; revolution counters; abacuses; egg timers [sandglasses]; taximeters; ear plugs for divers; tachometers; television apparatus; telegraphs [apparatus]; telescopes; teleprompters; teleprinters; cordless telephones; cellular phones; theodolites; interactive touch screen terminals; thermo-hygrometers; thermometers, not for medical purposes; thermostats; thermostats for vehicles; crucibles [laboratory]; tone arms for record players; totalizers; transistors [electronic]; transponders; protractors [measuring instruments]; step-up transformers; transformers [electricity]; vehicle breakdown warning triangles; triodes; starter cables for motors; discharge tubes, electric, other than for lighting; capillary tubes; neon signs; pitot tubes; x-ray tubes not for medical purposes; telephone receivers; squares for measuring; gauges; quantity indicators; automatic indicators of low pressure in vehicle tires [tyres]; gasoline gauges; water level indicators; electric loss indicators; light-emitting electronic pointers; slope



indicators; levels [instruments for determining the horizontal]; mercury levels; spirit levels; urinometers; amplifiers; particle accelerators; electric installations for the remote control of industrial operations; baby monitors; steering apparatus, automatic, for vehicles; balancing apparatus; video recorders; sound reproduction apparatus; invoicing machines; tape recorders; protection devices against x-rays, not for medical purposes; railway traffic safety appliances; data processing apparatus; oxygen transducing apparatus; theft prevention installations, electric; film cutting apparatus; drying apparatus for photographic prints; optical character readers; centering apparatus for photographic transparencies; dosage dispensers; battery chargers; chargers for electric batteries; chargers for electronic cigarettes; acoustic alarms; sounding apparatus and machines; editing appliances for cinematographic films; cathodic anti-corrosion apparatus; couplers [data processing equipment]; wearable activity trackers; anti-theft warning apparatus; computer peripheral devices; anti-interference devices [electricity]; demagnetizing apparatus for magnetic tapes; acoustic couplers; alarms; fog signals, non-explosive; whistle alarms; adding machines; readers [data processing equipment]; bar code readers; heat regulating apparatus; photocopiers [photographic, electrostatic, thermic]; electric and electronic effects units for musical instruments; downloadable ring tones for mobile phones; downloadable image files; downloadable music files; animated cartoons; filters for respiratory masks; filters for ultraviolet rays, for photography; filters [photography]; usb flash drives; magic lanterns; signal lanterns; optical lamps; cameras [photography]; glazing apparatus for photographic prints; shutters [photography]; darkrooms [photography]; photometers; flash-bulbs [photography]; digital photo frames; enlarging apparatus [photography]; photovoltaic cells; containers for contact lenses; eyeglass cases; containers for microscope slides; cases for smartphones; cases especially made for photographic apparatus and instruments; chromatography apparatus for laboratory use; chronographs [time recording apparatus]; laboratory centrifuges; eyeglass chains; cyclotrons; compasses for measuring; frequency meters; time clocks [time recording devices]; petri dishes; sleeves for laptops; covers for personal digital assistants [pdas]; covers for tablet computers; covers for smartphones; fire blankets; chips [integrated circuits]; jigs [measuring instruments]; pedometers; meteorological balloons; electrified rails for mounting spot lights; asbestos screens for firemen; fire hose; virtual reality headsets; protective helmets for sports; head guards for sports; cell phone straps; eyeglass cords; tripods for cameras; switchboards; distribution boards [electricity]; equalizers [audio apparatus]; workmen's protective face-shields; projection screens; radiology screens for industrial purposes; fluorescent screens; scre-

ens [photography]; exposure meters [light meters]; ducts [electricity]; galvanic cells; epidiascopes; ergometers; armatures [electricity]; black boxes [data recorders].

12 – Motor buses; motor coaches; motor homes; driverless cars [autonomous cars]; concrete mixing vehicles; cars; refrigerated vehicles; sports cars; caravans; shock absorbers for automobiles; suspension shock absorbers for vehicles; space vehicles; aircraft; aeronautical apparatus, machines and appliances; air cushion vehicles; hot air balloons; ski carriers for cars; luggage carriers for vehicles; bumpers for automobiles; vehicle bumpers; tires for vehicle wheels; barges; brake shoes for vehicles; tailboard lifts [parts of land vehicles]; buffers for railway rolling stock; dining cars [carriages]; waggons; tilt trucks; carriages [railways]; dining cars; refrigerated wagons [railroad vehicles]; sleeping cars; transmission shafts for land vehicles; bicycles; valves for vehicle tires [tyres]; automobile hoods; stroller hoods; hoods for vehicles; oars; sculls; screws [propellers] for ships; hydroplanes; seaplanes; flanges for railway wheel tires [tyres]; trucks; horns for vehicles; treads for vehicles [tractor type]; bicycle motors; doors for vehicles; engines for land vehicles; jet engines for land vehicles; driving motors for land vehicles; screw-propellers; inner tubes for pneumatic tires [tyres]; screw-propellers for boats; dirigible balloons [airships]; brake discs for vehicles; telfer railways [cable cars]; dredgers [boats]; trolleys; adhesive rubber patches for repairing inner tubes; bicycle bells; rearview mirrors; portholes; cars for cable transport installations; inner tubes for bicycle tires; hoods for vehicle engines; crankcases for land vehicle components, other than for engines; boats; caissons [vehicles]; bicycle wheels; vehicle wheels; mine cart wheels; casters for trolleys [vehicles] [carts (am.)]; brake pads for automobiles; hub caps; strollers; side cars; brake linings for vehicles; ships; baskets adapted for bicycles; gear boxes for land vehicles; ship hulls; panniers adapted for two-wheeled vehicles; fenders for ships; bands for wheel hubs; wheelchairs; ejector seats for aircraft; caps for vehicle petrol [gas] tanks; boat hooks; automobile bodies; tipping bodies for lorries [trucks]; bodies for vehicles; treads for retreading tires [tyres]; locomotives; masts for boats; sprinkling trucks; propulsion mechanisms for land vehicles; mopeds; motorcycles; freewheels for land vehicles; clutches for land vehicles; repair outfits for inner tubes; air pumps [vehicle accessories]; pumps for bicycle tires; upholstery for vehicles; rims for bicycle wheels; rims for vehicle wheels; windows for vehicles; omnibuses; axles for vehicles; headlight wipers; parachutes; ferry boats; bicycle pedals; gearing for land vehicles; carts; head-rests for vehicle seats; bicycle kickstands; vehicle running boards; air bags [safety devices for automobiles]; ski lifts; chairlifts; casings for pneumatic tires [tyres]; sleeping berths for vehicles; pontoons;

torque converters for land vehicles; cigar lighters for automobiles; non-skid devices for vehicle tires [tyres]; anti-glare devices for vehicles; anti-theft devices for vehicles; sun-blinds adapted for automobiles; balance weights for vehicle wheels; shock absorbing springs for vehicles; bicycle frames; spars for ships; reduction gears for land vehicles; safety belts for vehicle seats; security harness for vehicle seats; vehicle suspension springs; steering wheels for vehicles; rudders; bicycle handlebars; bicycle cranks; aeroplanes; amphibious airplanes; sleighs [vehicles]; kick sledges; brake segments for vehicles; motorcycle saddles; bicycle saddles; luggage nets for vehicles; dress guards for bicycles; anti-theft alarms for vehicles; reversing alarms for vehicles; safety seats for children, for vehicles; vehicle seats; hydraulic circuits for vehicles; push scooters [vehicles]; snowmobiles; rolling stock for railways; rolling stock for funicular railways; spokes for bicycle wheels; vehicle wheel spokes; spoilers for vehicles; air vehicles; vehicles for locomotion by land, air, water or rail; ambulances; water vehicles; remote control vehicles, other than toys; electric vehicles; tricycles; delivery tricycles; inclined ways for boats; windscreens; windshield wipers; motorcycle kickstands; hubs for bicycle wheels; hubs for vehicle wheels; saddlebags adapted for bicycles; railway couplings; trailer hitches for vehicles; couplings for land vehicles; wheelbarrows; handling carts; two-wheeled trolleys; shopping trolleys [carts (am.)]; hose carts; bogies for railway cars; casting carriages; tilting-carts; forklift trucks; cleaning trolleys; bicycle brakes; brakes for vehicles; torsion bars for vehicles; tractors; trams; transmissions for land vehicles; military vehicles for transport; aerial conveyors; trailers [vehicles]; funnels for ships; funnels for locomotives; cleats [nautical]; turbines for land vehicles; direction indicators for bicycles; direction signals for vehicles; rowlocks; disengaging gear for boats; steering gears for ships; cable transport apparatus and installations; spoke clips for wheels; tipping apparatus, parts of trucks and waggons; funiculars; vans [vehicles]; automobile chains; bicycle chains; driving chains for land vehicles; anti-skid chains; transmission chains for land vehicles; stroller covers; spare wheel covers; covers for vehicle steering wheels; saddle covers for bicycles or motorcycles; seat covers for vehicles; vehicle covers [shaped]; automobile chassis; vehicle chassis; connecting rods for land vehicles, other than parts of motors and engines; axle journals; gears for bicycles; tubeless tires for bicycles; bicycle tyres; automobile tires [tyres]; tires for land vehicles; pneumatic tires; spikes for tires; davits for boats; launches; timbers [frames] for ships; mudguards; bicycle mudguards; motors, electric, for land vehicles; yachts.

13 – Acetyl-nitrocellulose; ammunition; ammunition for firearms; explosives; ammonium nitrate explosives; pyrophoric substances; primings [fuses]; fuses for explosives, for use in mines; cartridge cases; noi-

se-suppressors for guns; hand grenades; detonators; dynamite; lead shot for hunting; sighting mirrors for guns and rifles; breeches of firearms; detonating caps, other than toys; rifles; hammers for guns and rifles; gun carriages [artillery]; automatic firearm ammunition belts; gunstocks; mortars [firearms]; mines [explosives]; bengal lights; firing platforms; artillery guns [cannons]; motorized weapons; firearms; hunting firearms; side arms [firearms]; tear-gas weapons; cartridge pouches; cartridges; explosive cartridges; firecrackers; guncotton; pistols [arms]; air pistols [weapons]; flare pistols; explosive powders; powder horns; gunpowder; shoulder straps for weapons; sights, other than telescopic sights, for artillery; sights, other than telescopic sights, for firearms; machine guns; cannons; rocket launchers; signal rocket flares; revolvers; belts adapted for ammunition; guns [weapons]; harpoon guns [weapons]; detonating plugs; fog signals, explosive; trigger guards for guns and rifles; shells [projectiles]; ballistic missiles; projectiles [weapons]; rockets [projectiles]; sprays for personal defense purposes; pyrotechnic products; gun barrels; tanks [weapons]; torpedoes; cartridge loading apparatus; apparatus for filling cartridge belts; fireworks; fuses for explosives; trunnions for heavy weapons; gun cases; detonating fuses for explosives; cleaning brushes for firearms.

15 – Accordions; harps; bandonions; drums [musical instruments]; basses [musical instruments]; buccins [trumpets]; hats with bells [musical instruments]; jews' harps [musical instruments]; violas; horsehair for bows for musical instruments; bagpipes; harmonicas; guitars; oboes; gongs; clarions; musical instruments; stringed musical instruments; electronic musical instruments; reeds; tuning forks; carillons [musical instruments]; castanets; catgut for musical instruments; keyboards for musical instruments; piano keyboards; keys for musical instruments; piano keys; valves for musical instruments; clarionets; tuning hammers; drumheads; pegs for musical instruments; bow nuts for musical instruments; handbells [musical instruments]; double basses; concertinas; cornets [musical instruments]; xylophones; music rolls [piano]; perforated music rolls; lyres; kettledrums; mandolins; plectrums; bellows for musical instruments; mouthpieces for musical instruments; ocarinas; organs; drumsticks; conductors' batons; sticks for bows for musical instruments; pedals for musical instruments; bridges for musical instruments; pipa [chinese guitars]; chin rests for violins; kettledrum frames; stands for musical instruments; turning apparatus for sheet music; music stands; intensity regulators for mechanical pianos; horns [musical instruments]; saxophones; music synthesizers; violins; bows for musical instruments; harp strings; strings for musical instruments; piano strings; suona [chinese trumpets]; mutes for musical instruments; tambourines; tom-toms; cymbals; triangles [musical instruments]; trombones; wind pipes for organs; trum-

pets; harmoniums; flutes; bamboo flutes; pianos; cases for musical instruments; huqin [chinese violins]; zithers; barrel organs; musical boxes; sheng [chinese musical wind instruments].

16 – Fountain pens; aquarelles; albums; almanacs; document laminators for office use; mimeograph apparatus and machines; atlases; posters; banknotes; banners of paper; paper bows; table linen of paper; tickets; forms, printed; announcement cards [stationery]; note books; drawing pads; pads [stationery]; loose-leaf binders; wristbands for the retention of writing instruments; pamphlets; booklets; paper; paper sheets [stationery]; waxed paper; paper for recording machines; paper for radiograms; electrocardiograph paper; drawer liners of paper, perfumed or not; wood pulp paper; carbon paper; copying paper [stationery]; parchment paper; writing paper; rice paper; luminous paper; xuan paper for Chinese painting and calligraphy; toilet paper; wrapping paper; filter paper; blotters; newsletters; rollers for typewriters; house painters' rollers; composing sticks; modelling wax, not for dental purposes; signboards of paper or cardboard; sewing patterns; bunting of paper; newspapers; electrotypes; hectographs; modelling clay; polymer modelling clay; terrestrial globes; drawing sets; engravings; slate pencils; pencil leads; document holders [stationery]; pencil holders; chalk holders; holders for checkbooks [cheque books]; holders for stamps [seals]; page holders; diagrams; table runners of paper; engraving plates; writing slates; blackboards; galley racks [printing]; drawing boards; advertisement boards of paper or cardboard; duplicators; punches [office requisites]; cream containers of paper; magazines [periodicals]; money clips; tags for index cards; pen clips; bookmarks; etching needles; tracing needles for drawing purposes; periodicals; printed publications; paper shredders for office use; graphic representations; credit card imprinters, non-electric; graining combs; drawing instruments; calendars; tracing paper; tracing cloth; tracing patterns; gums [adhesives] for stationery or household purposes; lithographic stones; ink stones [ink reservoirs]; pencils; pencil lead holders; charcoal pencils; pictures; transfers [decalcomanias]; paintings [pictures], framed or unframed; cardboard; wood pulp board [stationery]; hat boxes of cardboard; files [office requisites]; cards; index cards [stationery]; geographical maps; paper tapes and cards for the recordal of computer programmes; trading cards, other than for games; perforated cards for jacquard looms; catalogues; spools for inking ribbons; covers of paper for flower pots; paintbrushes; painters' brushes; writing brushes; typewriter keys; glue for stationery or household purposes; gluten [glue] for stationery or household purposes; isinglass for stationery or household purposes; starch paste [adhesive] for stationery or household purposes; printing blocks; books; manifolds [stationery]; comic books; drawing pins; cigar bands; envelopes [stationery];

boxes of paper or cardboard; cases for stamps [seals]; paint boxes [articles for use in school]; correcting fluids [office requisites]; printed coupons; stencils [stationery]; french curves; paper ribbons; typewriter ribbons; adhesive bands for stationery or household purposes; gummed tape [stationery]; correcting tapes [office requisites]; inking ribbons; inking ribbons for computer printers; adhesive tapes for stationery or household purposes; self-adhesive tapes for stationery or household purposes; square rulers for drawing; drawing rulers; flyers; absorbent sheets of paper or plastic for foodstuff packaging; humidity control sheets of paper or plastic for foodstuff packaging; viscose sheets for wrapping; sheets of reclaimed cellulose for wrapping; plastic bubble packs for wrapping or packaging; steel letters; type [numerals and letters]; lithographs; paint trays; architects' models; postage stamps; plastics for modelling; graphic prints; modelling materials; teaching materials [except apparatus]; sealing compounds for stationery purposes; adhesives [glues] for stationery or household purposes; stuffing of paper or cardboard; bookbinding material; packaging material made of starches; packing [cushioning, stuffing] materials of paper or cardboard; filtering materials [paper]; addressing machines; pencil sharpening machines, electric or non-electric; bookbinding apparatus and machines [office equipment]; typewriters, electric or non-electric; folders [stationery]; franking machines for office use; chalk for lithography; writing chalk; tailors' chalk; marking chalk; spray chalk; garbage bags of paper or of plastics; bags [envelopes, pouches] of paper or plastics, for packaging; plastic bags for pet waste disposal; painters' easels; hand-rests for painters; printing sets, portable [office requisites]; bibs of paper; stickers [stationery]; finger-stalls [office requisites]; writing cases [stationery]; cords for bookbinding; paper knives [cutters] [office requisites]; printed sheet music; numbering apparatus; bottle envelopes of paper or cardboard; sealing wafers; passport holders; covers [stationery]; plastic cling film, extensible, for palletization; embroidery designs [patterns]; handwriting specimens for copying; oleographs; musical greeting cards; greeting cards; postcards; etchings; conical paper bags; bags for microwave cooking; palettes for painters; ink sticks; pantographs [drawing instruments]; folders for papers; papier mâché; pastels [crayons]; modelling paste; pen cases; pen wipers; office perforators; pens [office requisites]; nibs of gold; nibs; steel pens; drawing pens; song books; sealing stamps; seals [stamps]; clipboards; address plates for addressing machines; handkerchiefs of paper; plastic film for wrapping; desk mats; letter trays; trays for sorting and counting money; coasters of paper; bookends; stamp stands; mats for beer glasses; stands for pens and pencils; photograph stands; obliterating stamps; inking pads; stamp pads; binding strips [bookbinding]; towels of paper; inking sheets

for document reproducing machines; inking sheets for duplicators; bookbinding cloth; gummed cloth for stationery purposes; printers' blankets, not of textile; portraits; paperweights; writing cases [sets]; inkstands; office requisites, except furniture; writing materials; writing instruments; drawing materials; school supplies [stationery]; adhesive tape dispensers [office requisites]; hand labelling appliances; printed matter; lithographic works of art; prospectuses; printed timetables; ledgers [books]; printers' galleys; indexes; rubber erasers; elastic bands for offices; t-squares for drawing; graphic reproductions; marking pens [stationery]; penholders; tissues of paper for removing make-up; face towels of paper; table napkins of paper; place mats of paper; tablemats of paper; tablecloths of paper; paper clasps; document files [stationery]; scrapers [erasers] for offices; paper-clips; staples for offices; erasing products; biological samples for use in microscopy [teaching materials]; histological sections for teaching purposes; steatite [tailor's chalk]; writing board erasers; sealing wax; composing frames [printing]; arithmetical tables; placards of paper or cardboard; writing or drawing books; fabrics for bookbinding; stationery; pencil sharpeners, electric or non-electric; transparencies [stationery]; stencil plates; cardboard tubes; indian inks; moisteners for gummed surfaces [office requisites]; moisteners [office requisites]; squares for drawing; chart pointers, non-electronic; bottle wrappers of paper or cardboard; envelope sealing machines for offices; sealing machines for offices; vignetting apparatus; apparatus for mounting photographs; stapling presses [office requisites]; manuals [handbooks]; figurines [statuettes] of papier mâché; paper coffee filters; flags of paper; silver paper; molds for modelling clays [artists' materials]; photo-engravings; photographs [printed]; stencil cases; canvas for painting; chromolithographs [chromos]; compasses for drawing; numbers [type]; artists' watercolor saucers; ink; correcting ink [helio-graphy]; inkwells; blueprints; stencils; erasing shields; balls for ball-point pens; cabinets for stationery [office requisites]; printing type; address stamps; stamps [seals]; shields [paper seals]; prints [engravings]; labels of paper or cardboard.

18 – Mountaineering sticks; slings for carrying infants; luggage tags; pocket wallets; credit card cases [wallets]; saddlecloths for horses; business card cases; reins; reins for guiding children; sling bags for carrying infants; harness fittings; parts of rubber for stirrups; chamois leather, other than for cleaning purposes; umbrellas; parasols; saddlery; frames for umbrellas or parasols; handbag frames; card cases [notecases]; cases of leather or leatherboard; valves of leather; whips; imitation leather; leather, unworked or semi-worked; leatherboard; casings, of leather, for springs; umbrella rings; hat boxes of leather; boxes of leather or leatherboard; boxes of vulcanised fibre; purses; chain mesh purses; fastenings for sadd-

les; butts [parts of hides]; saddle trees; bags [envelopes, pouches] of leather, for packaging; moleskin [imitation of leather]; travelling sets [leatherware]; knee-pads for horses; muzzles; halters; vanity cases, not fitted; leather thread; furniture coverings of leather; clothing for pets; covers for animals; trimmings of leather for furniture; collars for animals; music cases; goldbeaters' skin; cat o' nine tails; leather leashes; pads for horse saddles; horseshoes; girths of leather; horse blankets; garment bags for travel; shoulder belts [straps] of leather; briefcases; traces [harness]; fur; randsels [Japanese school satchels]; haversacks; leather straps; straps for soldiers' equipment; harness straps; straps for skates; straps of leather [saddlery]; chin straps, of leather; stirrup leathers; grips for holding shopping bags; umbrella handles; walking stick handles; suitcase handles; rucksacks; travelling bags; riding saddles; net bags for shopping; umbrella or parasol ribs; stirrups; bags; bags for climbers; tool bags, empty; handbags; pouch baby carriers; beach bags; saddlebags; bags for sports; bags for campers; shopping bags; wheeled shopping bags; school satchels; travelling trunks; nose bags [feed bags]; bridoons; walking sticks; umbrella sticks; walking stick seats; tefillin [phylacteries]; bits for animals [harness]; bridles [harness]; harness for animals; key cases; horse collars; suitcases; trunks [luggage]; suitcases with wheels; valises; attaché cases; covers for horse saddles; umbrella covers; kid; curried skins; animal skins; cattle skins; leather laces; blinkers [harness]; labels of leather; game bags [hunting accessories].

24 – Frieze [cloth]; banners of textile or plastic; velvet; household linen; diapered linen; bath linen, except clothing; bed linen; table linen, not of paper; buckram; fustian; sleeping bag liners; felt; bunting of textile or plastic; gauze [cloth]; damask; jersey [fabric]; table runners of textile; drugget; shower curtains of textile or plastic; curtains of textile or plastic; net curtains; zephyr [cloth]; canvas for tapestry or embroidery; bolting cloth; baby buntings; crepon; crepe [fabric]; furniture coverings of textile; fabrics for textile use; filtering materials of textile; wall hangings of textile; non-woven textile fabrics; plastic material [substitute for fabrics]; textile material; tablemats of textile; sleeping bags; sleeping bags for babies; moleskin [fabric]; pillowcases; mattress covers; bed blankets; blankets for household pets; brocades; diaper changing cloths for babies; handkerchiefs of textile; travelling rugs [lap robes]; coasters of textile; hat linings, of textile, in the piece; linings [textile]; curtain holders of textile material; bed covers; bed covers of paper; furniture coverings of plastic; towels of textile; cloth; hemp cloth; gummed cloth, other than for stationery purposes; printers' blankets of textile; door curtains; sheets [textile]; eiderdowns [down coverlets]; bath mitts; shrouds; glass cloths [towels]; cloths for removing make-up; face towels of textile; place mats of textile; table

napkins of textile; mosquito nets; calico; tablecloths, not of paper; oilcloth for use as tablecloths; billiard cloth; taffeta [cloth]; ticks [mattress covers]; tick [linen]; fabric; lingerie fabric; fabric, impervious to gases, for aeronautical balloons; jute fabric; fabric for footwear; ramie fabric; esparto fabric; rayon fabric; fiberglass fabrics for textile use; fabric of imitation animal skins; adhesive fabric for application by heat; linen cloth; upholstery fabrics; hemp fabric; lining fabric for footwear; chenille fabric; printed calico cloth; traced cloth for embroidery; knitted fabric; cotton fabrics; silk fabrics for printing patterns; woollen cloth; elastic woven material; haircloth [sackcloth]; cheese cloth; marabouts [cloth]; tulle; flags of textile or plastic; flannel [fabric]; trellis [cloth]; covers for cushions; fitted toilet lid covers of fabric; covers [loose] for furniture; pillow shams; cheviots [cloth]; silk [cloth]; labels of textile.

25 – Wimples; bandanas [neckerchiefs]; underwear; sweat-absorbent underwear; berets; overalls; boas [necklets]; teddies [underclothing]; boxer shorts; ankle boots; ski boots; boots for sports; breeches for wear; trousers; football boots; brassieres; valenki [felted boots]; collars [clothing]; detachable collars; shirt yokes; veils [clothing]; gabardines [clothing]; galoshes; neckties; ascots; leggings [leg warmers]; gaiters; boot uppers; corselets; jerseys [clothing]; vests; sports jerseys; hosiery; heels; hoods [clothing]; hat frames [skeletons]; pockets for clothing; neck scarfs [mufflers]; kimonos; visors [headwear]; cap peaks; tights; slippers [underclothing]; wet suits for water-skiing; combinations [clothing]; bodices [lingerie]; corsets [underclothing]; suits; bathing suits; masquerade costumes; beach clothes; leotards; stuff jackets [clothing]; jackets [clothing]; fishing vests; leggings [trousers]; liveries; camisoles; sports singlets; cuffs; short-sleeve shirts; mantillas; coats; sleep masks; furs [clothing]; mittens; miters [hats]; footmuffs, not electrically heated; muffs [clothing]; heel-pieces for footwear; bibs, not of paper; fur stoles; hairdressing capes; ear muffs [clothing]; socks; anti-perspirant socks; footwear; beach shoes; sports shoes; clothing; paper clothing; outerclothing; ready-made clothing; motorists' clothing; cyclists' clothing; clothing for gymnastics; clothing of imitations of leather; clothing of leather; waterproof clothing; uniforms; fittings of metal for footwear; maniples; overcoats; panties; parkas; pelerines; ski gloves; gloves [clothing]; pajamas (Am.); bathing trunks; shirt fronts; scarfs; pocket squares; dresses; headbands [clothing]; garters; sock suspenders; stocking suspenders; ready-made linings [parts of clothing]; dress shields; soles for footwear; braces for clothing [suspenders]; half-boots; lace boots; ponchos; girdles; money belts [clothing]; belts [clothing]; layettes [clothing]; non-slipping devices for footwear; heel-pieces for stockings; welts for footwear; chasubles; shirts; wooden shoes; sandals; bath sandals; boots; jumper dresses; saris; sarongs; sweaters; footwear

uppers; inner soles; albs; bath slippers; togas; knitwear [clothing]; underpants; shoes; gymnastic shoes; slippers; skull caps; turbans; headgear for wear; aprons [clothing]; judo uniforms; karate uniforms; tee-shirts; dressing gowns; bath robes; top hats; tips for footwear; stockings; sweat-absorbent stockings; shawls; paper hats [clothing]; caps [headwear]; shower caps; bathing caps; sashes for wear; studs for football boots; hats; babies' pants [underwear]; trouser straps; pelisses; esparto shoes or sandals; skirts; petticoats; skorts.

28 – Arcade video game machines; video game machines; gaming machines for gambling; amusement machines, automatic and coin-operated; toy vehicles; swimming pools [play articles]; trampolines; novelties for parties, dances [party favors, favours]; scratch cards for playing lottery games; starting blocks for sports; bodyboards; skating boots with skates attached; dolls' feeding bottles; tricycles for infants [toys]; stationary exercise bicycles; creels [fishing traps]; shuttlecocks; spinning tops [toys]; dumbbells; gyroscopes and flight stabilizers for model aircraft; jigsaw puzzles; clay pigeons [targets]; punching bags; bite sensors [fishing tackle]; hang gliders; joysticks for video games; flying discs [toys]; discuses for sports; dolls' houses; dominoes; swimming kick boards; paddleboards; surfboards; spring boards [sports articles]; skateboards; sailboards; chessboards; checkerboards; drones [toys]; darts; Christmas trees of synthetic material; cups for dice; swimming jackets; ascenders [mountaineering equipment]; kites; needles for pumps for inflating balls for games; toy dolls; toys for pets; stuffed toys; plush toys; mobiles [toys]; practical jokes [novelties]; games; parlor games; building games; board games; ring games; kaleidoscopes; bladders of balls for games; rosin used by athletes; edges of skis; bingo cards; playing cards; fairground ride apparatus; reels for fishing; rocking horses; swings; skittles; skittles [games]; billiard cues; golf clubs; hockey sticks; baby gyms; seal skins [coverings for skis]; bells for christmas trees; dolls' rooms; controllers for game consoles; controllers for toys; confetti; explosive bonbons [christmas crackers]; ice skates; roller skates; in-line roller skates; dice; paintball guns [sports apparatus]; ski bindings; dolls' beds; roulette wheels; fish hooks; building blocks [toys]; dolls; flippers for swimming; fishing lines; gut for fishing; bows for archery; skis; waterskis; surf skis; mah-jong; hunting game calls; puppets; masks [playthings]; carnival masks; theatrical masks; fencing masks; matryoshka dolls; masts for sailboards; ball pitching machines; teddy bears; chalk for billiard cues; targets; electronic targets; toy models; scale model kits [toys]; scale model vehicles; kite reels; balls for games; artificial fishing bait; billiard table cushions; knee guards [sports articles]; billiard cue tips; elbow guards [sports articles]; backgammon games; pumps specially adapted for use with balls for games; dolls'

clothes; fencing weapons; twirling batons; paragliders; pachinkos; baseball gloves; boxing gloves; golf gloves; gloves for games; batting gloves [accessories for games]; fencing gauntlets; piñatas; toy pistols; toy air pistols; caps for pistols [toys]; percussion caps [toys]; protective films adapted for screens for portable games; rattles [playthings]; horseshoe games; candle holders for christmas trees; christmas tree stands; sole coverings for skis; water wings; floats for fishing; portable games with liquid crystal displays; swimming belts; decoys for hunting or fishing; scent lures for hunting or fishing; archery implements; soap bubbles [toys]; divot repair tools [golf accessories]; billiard markers; protective paddings [parts of sports suits]; rackets; surfboard leashes; harness for sailboards; weight lifting belts [sports articles]; toy robots; sling shots [sports articles]; rollers for stationary exercise bicycles; harpoon guns [sports articles]; plush toys with attached comfort blanket; scooters [toys]; bob-sleighs; sleds [sports articles]; butterfly nets; landing nets for anglers; nets for sports; tennis nets; bite indicators [fishing tackle]; slot machines [gaming machines]; appliances for gymnastics; quoits; bar-bells; climbers' harness; fishing tackle; artificial snow for christmas trees; snowshoes; snowboards; remote-controlled toy vehicles; clay pigeon traps; billiard tables; coin-operated billiard tables; tables for table tennis; strings for rackets; gut for rackets; cricket bags; golf bags, with or without wheels; golf bag carts; slides [playthings]; body-building apparatus; machines for physical exercises; men's athletic supporters [sports articles]; rods for fishing; ornaments for christmas trees, except illumination articles and confectionery; tennis ball throwing apparatus; conjuring apparatus; apparatus for games; bowling apparatus and machinery; toy figures; chips for gambling; counters [discs] for games; foosball tables; bags especially designed for skis and surfboards; marbles for games; billiard balls; playing balls; play balloons; paintballs [ammunition for paintball guns] [sports apparatus]; snow globes; chess games; checkers [games]; poles for pole vaulting; paper party hats; shin guards [sports articles]; camouflage screens [sports articles]; chest expanders [exercisers].

29 – Ajvar [preserved peppers]; aloe vera prepared for human consumption; alginates for culinary purposes; anchovy, not live; peanuts, prepared; artichokes, preserved; albumen for culinary purposes; white of eggs; beans, preserved; soya beans, preserved, for food; bouillon; ginger jam; ham; fatty substances for the manufacture of edible fats; toasted laver; edible birds' nests; peas, preserved; mushrooms, preserved; guacamole [mashed avocado]; game, not live; gelatine; meat jellies; jellies for food; fruit jellies; yolk of eggs; coconut fat; bone oil, edible; lard; suet for food; edible fats; fruit-based snack food; milk substitutes; charcuterie; raisins; caviar; eggplant paste; vegetable marrow paste; fish roe, prepared; yogurt;

galbi [grilled meat dish]; sauerkraut; kephir [milk beverage]; kimchi [fermented vegetable dish]; isinglass for food; clams, not live; potato-based dumplings; milk shakes; black pudding [blood sausage]; onion rings; arrangements of processed fruit; compotes; meat, tinned [canned (am.)]; vegetables, tinned [canned (am.)]; fish, tinned [canned (am.)]; fruits, tinned [canned (am.)]; bouillon concentrates; corn dogs; gherkins; shrimps, not live; prawns, not live; buttercream; croquettes; silkworm chrysalis for human consumption; sweet corn, processed; kumys [kumyss] [milk beverage]; spiny lobsters, not live; lecithin for culinary purposes; salmon, not live; onions, preserved; margarine; marmalade; oils for food; peanut butter; cocoa butter for food; coconut oil for food; coconut butter; corn oil for food; sesame oil for food; linseed oil for culinary purposes; extra virgin olive oil; olive oil for food; palm oil for food; palm kernel oil for food; sunflower oil for food; colza oil for food; butter; soya bean oil for food; shellfish, not live; almonds, ground; animal marrow for food; mussels, not live; milk; peanut milk; peanut milk for culinary purposes; coconut milk; coconut milk for culinary purposes; almond milk; almond milk for culinary purposes; oat milk; rice milk; rice milk for culinary purposes; condensed milk; soya milk; albumin milk; powdered milk; fish meal for human consumption; vegetable mousses; fish mousses; fruit pulp; meat; meat, preserved; freeze-dried meat; milk beverages, milk predominating; peanut milk-based beverages; coconut milk-based beverages; almond milk-based beverages; edible insects, not live; sausage casings, natural or artificial; vegetables, preserved; freeze-dried vegetables; vegetables, cooked; vegetables, dried; potato fritters; olives, preserved; lobsters, not live; flavored nuts; candied nuts; coconut, desiccated; nuts, prepared; tomato purée; liver pâté; pectin for culinary purposes; liver; pickles; jams; powdered eggs; milk products; fish-based foodstuffs; curd; prostokvasha [soured milk]; poultry, not live; bulgogi [korean beef dish]; pollen prepared as foodstuff; cranberry sauce [compote]; apple purée; crayfish, not live; crustaceans, not live; fish, preserved; fish, not live; salted fish; ryazhenka [fermented baked milk]; vegetable salads; fruit salads; bacon; sardines, not live; pork; herrings, not live; seeds, prepared; sunflower seeds, prepared; whipped cream; cream [dairy products]; vegetable-based cream; fat-containing mixtures for bread slices; smetana [sour cream]; vegetable juices for cooking; lemon juice for culinary purposes; tomato juice for cooking; salted meats; sausages; sausages in batter; hot dog sausages; preparations for making bouillon; preparations for making soup; nut-based spreads; tripe; soups; vegetable soup preparations; whey; cheese; tahini [sesame seed paste]; tofu; sea-cucumbers, not live; truffles, preserved; tuna, not live; oysters, not live; falafel; milk ferments for culinary purposes; rennet; fish fillets; dates; crystallized

fruits; frozen fruits; fruit, preserved; fruit preserved in alcohol; fruit, stewed; hazelnuts, prepared; potato flakes; hummus [chickpea paste]; fruit peel; preserved garlic; lentils, preserved; potato chips; low-fat potato chips; fruit chips; non-alcoholic eggnog; seaweed extracts for food; meat extracts; escamoles [edible ant larvae, prepared]; berries, preserved; eggs; snail eggs for consumption; yakitori.

30 – Aromatic preparations for food; vanilla flavorings for culinary purposes; flavorings, other than essential oils, for cakes; flavorings, other than essential oils, for beverages; coffee flavorings; food flavorings, other than essential oils; star aniseed; baozi [stuffed buns]; cereal bars; high-protein cereal bars; pancakes; noodle-based prepared meals; buns; bread rolls; edible rice paper; edible paper; burritos; vanillin [vanilla substitute]; vareniki [stuffed dumplings]; waffles; vermicelli [noodles]; natural sweeteners; sausage binding materials; binding agents for ice cream; sea water for cooking; seaweed [condiment]; malt biscuits; cloves [spice]; cake frosting [icing]; glucose for culinary purposes; mustard; gluten additives for culinary purposes; yeast; thickening agents for cooking foodstuffs; leaven; rice-based snack food; cereal-based snack food; artificial coffee; vegetal preparations for use as coffee substitutes; dressings for salad; fruit jellies [confectionery]; candy decorations for cakes; confectionery for decorating Christmas trees; cakes; pastries; peanut confectionery; almond confectionery; pasta; ginger [spice]; frozen yogurt [confectionery ices]; cocoa; cream of tartar for culinary purposes; capers; caramels [candy]; curry [spice]; ketchup [sauce]; gimhap [korean rice dish]; quiches; gluten prepared as foodstuff; sweetmeats [candy]; liquorice [confectionery]; peppermint sweets; cinnamon [spice]; coffee; unroasted coffee; starch for food; crackers; custard; hominy grits; semolina; oatmeal; crushed barley; groats for human food; corn, milled; corn, roasted; meat pies; turmeric; couscous [semolina]; noodles; ice for refreshment; candy; ice, natural or artificial; edible ices; rice cakes; mayonnaise; macarons [pastry]; macaroni; maltose; hominy; marinades; marzipan; honey; royal jelly; ice cream; bean meal; tapioca flour; potato flour; corn flour; nut flours; flour; wheat flour; soya flour; barley meal; dessert mousses [confectionery]; chocolate mousses; muesli; mint for confectionery; cocoa beverages with milk; coffee beverages with milk; coffee-based beverages; cocoa-based beverages; tea-based beverages; chocolate beverages with milk; chocolate-based beverages; infusions, not medicinal; crushed oats; husked oats; okonomiyaki [Japanese savory pancakes]; chocolate-coated nuts; nutmegs; stick liquorice [confectionery]; soya bean paste [condiment]; pastilles [confectionery]; molasses for food; pâtés en croûte; pelmeni [dumplings stuffed with meat]; pepper; allspice; peppers [seasonings]; pesto [sauce]; cookies; petit-beurre biscuits; pies; pizzas; meat gravies; fondants

[confectionery]; popcorn; powders for making ice cream; baking powder; mustard meal; pralines; condiments; meat tenderizers for household purposes; cereal preparations; oat-based food; propolis; gingerbread; spices; petits fours [cakes]; puddings; rice pudding; cake powder; fruit coulis [sauces]; ravioli; ramen [Japanese noodle-based dish]; chewing gum; relish [condiment]; rice; wheat germ for human consumption; spring rolls; sago; sugar; palm sugar; aniseed; golden syrup; confectionery; batter mixes for okonomiyaki [Japanese savory pancakes]; baking soda [bicarbonate of soda for cooking purposes]; malt for human consumption; salt for preserving foodstuffs; cooking salt; celery salt; sherbets [ices]; ham glaze; soya sauce; tomato sauce; pasta sauce; sauces [condiments]; spaghetti; seasonings; preparations for stiffening whipped cream; rusks; breadcrumbs; sushi; sandwiches; tabbouleh; tacos; tapioca; tarts; dough; pastry dough; almond paste; rice pulp for culinary purposes; cake dough; tortillas; garden herbs, preserved [seasonings]; chocolate decorations for cakes; vinegar; beer vinegar; ferments for pastes; halvah; bread; unleavened bread; corn flakes; oat flakes; chips [cereal products]; flowers or leaves for use as tea substitutes; jiaozi [stuffed dumplings]; chicory [coffee substitute]; tea; iced tea; chutneys [condiments]; minced garlic [condiment]; cheeseburgers [sandwiches]; chow-chow [condiment]; saffron [seasoning]; chocolate; malt extract for food; essences for foodstuffs, except etheric essences and essential oils; husked barley.

31 – Algarovilla for animal consumption; oranges, fresh; peanuts, fresh; beans, fresh; draff; locust beans, raw; wreaths of natural flowers; grapes, fresh; algae for human or animal consumption; fruit residue [marc]; dog biscuits; peas, fresh; mushroom spawn for propagation; mushrooms, fresh; trees; palm trees; turf, natural; unsawn timber; undressed timber; yeast for animal consumption; Christmas trees; edible chews for animals; live animals; menagerie animals; peanut cake for animals; oil cake; maize cake for cattle; rape cake for cattle; bagasses of cane [raw material]; cereal seeds, unprocessed; grains [cereals]; grains for animal consumption; lime for animal forage; fish spawn; cocoa beans, raw; potatoes, fresh; chestnuts, fresh; copra; raw barks; rough cork; animal foodstuffs; pet food; stall food for animals; bird food; strengthening animal forage; chicory roots; roots for animal consumption; nettles; groats for poultry; maize; edible sesame, unprocessed; shrubs; rose bushes; spiny lobsters, live; lemons, fresh; vine plants; onions, fresh; flower bulbs; leeks, fresh; olives, fresh; bran mash for animal consumption; shellfish, live; almonds [fruits]; mussels, live; peanut meal for animals; linseed meal for animal consumption; meal for animals; flax meal [fodder]; rice meal for forage; fish meal for animal consumption; straw mulch; beverages for pets; oats; vegetables, fresh; cucumbers, fresh; lobsters, live; coco-

nuts; kola nuts; nuts [fruits]; bran; distillery waste for animal consumption; residue in a still after distillation; palms [leaves of the palm tree]; cuttle bone for birds; peppers [plants]; aromatic sand [litter] for pets; citrus fruit, fresh; mash for fattening livestock; animal fattening preparations; preparations for egg laying poultry; fishing bait, live; by-products of the processing of cereals, for animal consumption; seed germ for botanical purposes; poultry, live; wheat; pollen [raw material]; crayfish, live; crustaceans, live; seedlings; plants; aloe vera plants; plants, dried, for decoration; rhubarb, fresh; rice, unprocessed; rye; wheat germ for animal consumption; fish, live; lettuce, fresh; beet, fresh; seeds for planting; linseed for animal consumption; hay; coconut shell; bred stock; sanded paper [litter] for pets; malt for brewing and distilling; straw litter; straw [forage]; salt for cattle; trunks of trees; wood chips for the manufacture of wood pulp; litter peat; garden herbs, fresh; sea-cucumbers, live; sugarcane; truffles, fresh; squashes, fresh; oysters, live; fruit, fresh; hazelnuts, fresh; fodder; hops; flowers, natural; flowers, dried, for decoration; chicory, fresh; silkworms; lentils, fresh; pine cones; hop cones; spinach, fresh; juniper berries; berries, fresh; eggs for hatching, fertilized; silkworm eggs; barley.

32 – Aperitifs, non-alcoholic; lithia water; seltzer water; soda water; aerated water; mineral water [beverages]; waters [beverages]; table waters; kvass [non-alcoholic beverage]; cocktails, non-alcoholic; beer-based cocktails; lemonades; non-alcoholic beverages; isotonic beverages; non-alcoholic honey-based beverages; rice-based beverages, other than milk substitutes; soya-based beverages, other than milk substitutes; aloe vera drinks, non-alcoholic; whey beverages; protein-enriched sports beverages; soft drinks; non-alcoholic beverages flavored with coffee; non-alcoholic beverages flavored with tea; non-alcoholic fruit juice beverages; fruit nectars, non-alcoholic; orgeat; beer; ginger beer; malt beer; powders for effervescing beverages; sarsaparilla [non-alcoholic beverage]; syrups for lemonade; syrups for beverages; smoothies; vegetable juices [beverages]; fruit juices; tomato juice [beverage]; cider, non-alcoholic; preparations for making aerated water; preparations for making liqueurs; preparations for making mineral water; preparations for making beverages; must; grape must, unfermented; beer wort; malt wort; pastilles for effervescing beverages; sherbets [beverages]; non-alcoholic fruit extracts; extracts of hops for making beer; essences for making beverages.

35 – Arranging subscriptions to telecommunication services for others; import-export agency services; commercial information agency services; advertising agency services; cost price analysis; rental of advertising space; business auditing; business intermediary services relating to the matching of potential pri-

vate investors with entrepreneurs needing funding; employment agency services; computerized file management; book-keeping; outsourced administrative management for companies; invoicing; demonstration of goods; transcription of communications [office functions]; opinion polling; market studies; business information; commercial information and advice for consumers [consumer advice shop]; business investigations; business research; marketing research; personnel recruitment; business management and organization consultancy; business organization consultancy; consultancy regarding public relations communications strategy; business management consultancy; personnel management consultancy; professional business consultancy; consultancy regarding advertising communications strategy; layout services for advertising purposes; marketing; business management of performing artists; business management of sports people; writing of résumés for others; scriptwriting for advertising purposes; news clipping services; updating and maintenance of information in registries; updating and maintenance of data in computer databases; updating of advertising material; word processing; organization of exhibitions for commercial or advertising purposes; arranging newspaper subscriptions for others; organization of fashion shows for promotional purposes; organization of trade fairs for commercial or advertising purposes; shop window dressing; design of advertising materials; business appraisals; payroll preparation; data search in computer files for others; sponsorship search; business management assistance; commercial or industrial management assistance; commercial intermediation services; providing business information via a web site; provision of commercial and business contact information; provision of an on-line marketplace for buyers and sellers of goods and services; web indexing for commercial or advertising purposes; presentation of goods on communication media, for retail purposes; economic forecasting; auctioneering; retail or wholesale services for goods; sales promotion for others; production of teleshopping programmes; production of advertising films; office machines and equipment rental; rental of advertising time on communication media; publicity material rental; rental of billboards [advertising boards]; rental of vending machines; rental of sales stands; rental of photocopying machines; publication of publicity texts; radio advertising; billposting; distribution of samples; dissemination of advertising matter; direct mail advertising; registration of written communications and data; writing of publicity texts; advertising; on-line advertising on a computer network; advertising by mail order; television advertising; document reproduction; compilation of information into computer databases; compilation of statistics; business inquiries; systemization of information into computer databases; advisory services for business management; negotiation of



business contracts for others; negotiation and conclusion of commercial transactions for third parties; compiling indexes of information for commercial or advertising purposes; tax preparation; drawing up of statements of accounts; telemarketing services; psychological testing for the selection of personnel; business management of hotels; business management for freelance service providers; business project management services for construction projects; commercial administration of the licensing of the goods and services of others; business management of reimbursement programs for others; administration of consumer loyalty programs; administration of frequent flyer programs; administrative processing of purchase orders; public relations; modelling for advertising or sales promotion; typing; appointment reminder services [office functions]; web site traffic optimization; relocation services for businesses; tax filing services; search engine optimization for sales promotion; appointment scheduling services [office functions]; price comparison services; pay per click advertising; secretarial services; procurement services for others [purchasing goods and services for other businesses]; shorthand; outsourcing services [business assistance]; telephone answering for unavailable subscribers; photocopying services; business efficiency expert services.

36 – Credit bureau services; debt collection agency services; real estate agency services; financial analysis; rental of apartments; rental of real estate; rental of offices [real estate]; rental of farms; lease-purchase financing; savings bank services; accommodation bureau services [apartments]; rent collection; issuance of travelers' checks; issuance of credit cards; issuance of tokens of value; capital investment; insurance information; financial information; clearing, financial; insurance consultancy; financial consultancy; debt advisory services; stock exchange quotations; lending against security; business liquidation services, financial; brokerage; financial management; exchanging money; online banking; processing of debit card payments; processing of credit card payments; factoring; organization of collections; arranging finance for construction projects; antique appraisal; jewellery [jewelry (am.)] appraisal; financial evaluation of standing timber; stamp appraisal; real estate appraisal; numismatic appraisal; art appraisal; financial evaluation of wool; repair costs evaluation [financial appraisal]; financial evaluation [insurance, banking, real estate]; electronic funds transfer; surety services; securities brokerage; real estate brokerage; brokerage of carbon credits; insurance brokerage; providing rebates at participating establishments of others through use of a membership card; pawnbrokerage; loans [financing]; providing financial information via a web site; check [cheque] verification; investment of funds; charitable fund raising; stocks and bonds brokerage; financial sponsorship; mortgage banking; instalment loans;

insurance underwriting; life insurance underwriting; health insurance underwriting; accident insurance underwriting; marine insurance underwriting; fire insurance underwriting; apartment house management; real estate management; financial management of reimbursement payments for others; actuarial services; banking; stock brokerage services; retirement payment services; trusteeship; bail-bonding; provident fund services; financial customs brokerage services; mutual funds; financing services; safe deposit services; deposits of valuables; fiscal valuation.

39 – Air transport; motor coach rental; boat rental; garage rental; rental of vehicle roof racks; aircraft rental; parking place rental; rental of warehouses; rental of tractors; booking of seats for travel; travel reservation; transport reservation; towing; vehicle breakdown towing services; bottling services; water distribution; delivery of newspapers; message delivery; parcel delivery; delivery of goods; delivery of goods by mail order; flower delivery; launching of satellites for others; traffic information; transportation information; storage information; transportation logistics; rescue operations [transport]; arranging of cruises; arranging of travel tours; armored-car transport; hauling; carting; transport and storage of trash; transporting furniture; lighterage services; ferry-boat transport; removal services; transport of travellers; guarded transport of valuables; bus transport; car transport; barge transport; boat transport; railway transport; marine transport; passenger transport; river transport; ambulance transport; streetcar transport; portering; refloating of ships; rental of electric wine cellars; shipbrokerage; transport brokerage; freight brokerage [forwarding (am.)]; providing driving directions for travel purposes; car rental; railway truck rental; rental of diving bells; rental of diving suits; rental of motor racing cars; rental of aircraft engines; railway coach rental; rental of wheelchairs; rental of storage containers; horse rental; rental of freezers; rental of navigational systems; refrigerator rental; vehicle rental; stevedoring; unloading cargo; electricity distribution; distribution of energy; packaging of goods; collection of recyclable goods [transport]; ice-breaking; piloting; water supplying; escorting of travellers; transport by pipeline; wrapping of goods; operating canal locks; car parking; chauffeur services; pleasure boat transport; car sharing services; courier services [messages or merchandise]; salvaging; salvage of ships; gift wrapping; underwater salvage; taxi transport; transport; transport services for sightseeing tours; franking of mail; freighting; freight [shipping of goods]; physical storage of electronically stored data or documents; boat storage; storage of goods; storage; freight forwarding.

40 – Paper finishing; applying finishes to textiles; upcycling [waste recycling]; vulcanization [material treatment]; skin dressing; fruit crushing; embroide-

ring; galvanization; electroplating; engraving; decontamination of hazardous materials; air deodorising; stripping finishes; tanning; metal tempering; freezing of foods; gilding; gold plating; material treatment information; cadmium plating; permanent-press treatment of fabrics; food and drink preservation; food smoking; leather staining; fur dyeing; shoe staining; textile dyeing; cloth dyeing; laminating; lithographic printing; metal casting; fur glossing; tin plating; boilermaking; taxidermy; magnetization; nickel plating; abrasion; paper treating; water treating; woodworking; processing of cinematographic films; leather working; cloth edging; metal treating; fur conditioning; fur mothproofing; waste treatment [transformation]; textile mothproofing; fabric waterproofing; crease-resistant treatment for clothing; cloth fireproofing; textile treating; wool treating; framing of works of art; window tinting treatment, being surface coating; air freshening; fabric bleaching; air purification; soldering; clothing alteration; recycling of waste and trash; processing of oil; pattern printing; photographic printing; offset printing; metal plating; printing; burnishing by abrasion; flour milling; dressmaking; rental of boilers; knitting machine rental; rental of generators; rental of air-conditioning apparatus; rental of space heating apparatus; photographic film development; pottery firing; blacksmithing; custom assembling of materials for others; bookbinding; welding services; glass-blowing; saddlery working; grinding; cloth cutting; sawing of materials; refining services; timber felling and processing; fur satining; silver plating; incineration of waste and trash; laser scribing; warping [looms]; sorting of waste and recyclable material [transformation]; photocomposing services; quilting; planing of materials; fulling of cloth; tinting of car windows; slaughtering of animals; destruction of waste and trash; cloth pre-shrinking; services of a dental technician; cryopreservation services; key cutting; dyeing services; sandblasting services; custom tailoring; production of energy; custom fashioning of fur; photogravure; millworking; chromium plating; colour separation services; silkscreen printing; optical glass grinding.

41 – Modelling for artists; academies [education]; rental of indoor aquaria; rental of artwork; rental of sports grounds; rental of tennis courts; lending library services; booking of seats for shows; videotaping; physical education; production of music; discotheque services; animal training; dubbing; gambling services; publication of books; education information; recreation information; entertainment information; movie studio services; health club services [health and fitness training]; nightclub services [entertainment]; layout services, other than for advertising purposes; microfilming; videotape editing; production of radio and television programmes; screenplay writing; game services provided on-line from a computer network; providing on-line electronic

publications, not downloadable; religious education; aikido instruction; gymnastic instruction; correspondence courses; practical training [demonstration]; training services provided via simulators; organization of balls; organization of exhibitions for cultural or educational purposes; providing recreation facilities; arranging and conducting of colloquiums; arranging and conducting of congresses; arranging and conducting of conferences; arranging and conducting of concerts; arranging and conducting of workshops [training]; arranging and conducting of in-person educational forums; arranging and conducting of seminars; arranging and conducting of symposiums; arranging of beauty contests; organization of competitions [education or entertainment]; organization of lotteries; organization of fashion shows for entertainment purposes; organization of shows [impresario services]; organization of sports competitions; vocational guidance [education or training advice]; amusement park services; sign language interpretation; television entertainment; mobile library services; vocational retraining; providing on-line videos, not downloadable; providing on-line music, not downloadable; providing television programs, not downloadable, via video-on-demand transmission services; providing films, not downloadable, via video-on-demand transmission services; providing golf facilities; providing sports facilities; providing amusement arcade services; cinema presentations; presentation of circus performances; presentation of variety shows; presentation of live performances; theatre productions; conducting fitness classes; educational examination; film production, other than advertising films; rental of audio equipment; rental of video cameras; rental of video cassette recorders; rental of videotapes; rental of show scenery; rental of sound recordings; toy rental; rental of cinematographic apparatus; rental of motion pictures; games equipment rental; rental of stadium facilities; rental of lighting apparatus for theatrical sets or television studios; rental of radio and television sets; rental of skin diving equipment; rental of sports equipment, except vehicles; rental of stage scenery; electronic desktop publishing; on-line publication of electronic books and journals; publication of texts, other than publicity texts; radio entertainment; entertainer services; entertainment services; writing of texts; sado instruction [tea ceremony instruction]; zoological garden services; news reporters services; party planning [entertainment]; music composition services; subtitling; tutoring; holiday camp services [entertainment]; conducting guided tours; disc jockey services; personal trainer services [fitness training]; providing casino facilities [gambling]; calligraphy services; karaoke services; club services [entertainment or education]; songwriting; providing museum facilities [presentation, exhibitions]; teaching; educational services provided by schools; orchestra services; translation; scriptwriting, other than for ad-

vertising purposes; ticket agency services [entertainment]; coaching [training]; sport camp services; recording studio services; language interpreter services; nursery schools; photography; photographic reporting; timing of sports events; boarding school education; production of shows.

42 – Water analysis; computer system analysis; handwriting analysis [graphology]; chemical analysis; energy auditing; recovery of computer data; industrial design; graphic arts design; computer virus protection services; oil-field surveys; geological surveys; engineering; installation of computer software; interior design; meteorological information; clinical trials; material testing; textile testing; bacteriological research; biological research; geological research; research in the field of environmental protection; cosmetic research; mechanical research; chemical research; research and development of new products for others; scientific research; analysis for oil-field exploitation; underwater exploration; technical research; calibration [measuring]; web site design consultancy; computer security consultancy; information technology [it] consultancy; consultancy in the design and development of computer hardware; architectural consultancy; internet security consultancy; computer software consultancy; data security consultancy; technological consultancy; oil-well testing; quality control; vehicle roadworthiness testing; land surveying; dress designing; updating of computer software; monitoring of computer systems to detect breakdowns; monitoring of computer systems for detecting unauthorized access or data breach; monitoring of computer systems by remote access; software as a service [saas]; maintenance of computer software; authenticating works of art; design of interior decor; quality evaluation of standing timber; quality evaluation of wool; digitization of documents [scanning]; conversion of data or documents from physical to electronic media; urban planning; providing information on computer technology and programming via a web site; provision of scientific information, advice and consultancy in relation to carbon offsetting; providing search engines for the internet; conversion of computer programs and data, other than physical conversion; conducting technical project studies; computer system design; rental of web servers; computer rental; rental of computer software; unlocking of mobile phones; geological prospecting; oil prospecting; hosting computer sites [web sites]; server hosting; duplication of computer programs; construction drafting; computer software design; cloud seeding; consultancy in the field of energy-saving; creating and designing website-based indexes of information for others [information technology services]; creating and maintaining web sites for others; computer programming; technical writing; architectural services; outsource service providers in the field of information technology; chemistry services; packaging design; off-site data backup;

computer technology consultancy; telecommunications technology consultancy; scientific laboratory services; cloud computing; weather forecasting; styling [industrial design]; cartography services; data encryption services; physics [research]; electronic data storage; surveying; electronic monitoring of credit card activity to detect fraud via the internet; electronic monitoring of personally identifying information to detect identity theft via the internet.

43 – Accommodation bureau services [hotels, boarding houses]; rental of temporary accommodation; rental of meeting rooms; tourist home services; hotel reservations; boarding house bookings; temporary accommodation reservations; hotel services; retirement home services; snack-bar services; café services; cafeteria services; motel services; boarding house services; boarding for animals; rental of cooking apparatus; rental of chairs, tables, table linen, glassware; rental of lighting apparatus; rental of tents; rental of transportable buildings; rental of drinking water dispensers; restaurant services; self-service restaurant services; reception services for temporary accommodation [management of arrivals and departures]; food sculpting; canteen services; holiday camp services [lodging]; bar services; providing campground facilities; food and drink catering; washoku restaurant services; day-nursery [crèche] services.

44 – Public bath services for hygiene purposes; turkish bath services; hospital services; depilatory waxing; reforestation services; landscape design; health center services; nursing home services; wreath making; hair implantation; medical advice for individuals with disabilities; pharmacy advice; aromatherapy services; manicuring; chiropractic; massage; horticulture; artificial insemination services; palliative care; hairdressing; body piercing; midwife services; veterinary assistance; dentistry services; medical assistance; tree planting for carbon offsetting purposes; preparation of prescriptions by pharmacists; medical equipment rental; rental of sanitation facilities; farming equipment rental; aerial and surface spreading of fertilizers and other agricultural chemicals; animal breeding; rehabilitation for substance abuse patients; gardening; landscape gardening; beauty salon services; sanatorium services; blood bank services; health care; health counselling; flower arranging; tattooing; vermin exterminating for agriculture, aquaculture, horticulture and forestry; weed killing; health spa services; human tissue bank services; visagists' services; aquaculture services; convalescent home services; rest home services; medical clinic services; alternative medicine services; opticians' services; orthodontic services; plant nursery services; pest control services for agriculture, aquaculture, horticulture and forestry; speech therapy; in vitro fertilization services; services of a psychologist; sauna services; solarium services; telemedicine

services; therapy services; nursing, medical; lawn care; animal grooming; pet grooming; physical therapy; plastic surgery; tree surgery; hospice services.

(260) AM 2018 95100 A

(800) 1374078

(151) 2017 06 08

(891) 2017 06 08

(731) Hazuki Company Kabushiki Kaisha

10-1, Roppongi 6-chome, Minato-ku, Tokyo, Japan

(540)

**Hazuki Cool**

(591) Black, white

(511)

9 – Magnifying glasses; spectacles-type magnifying glasses.

(260) AM 2018 95271 A

(800) 1375931

(151) 2017 06 21

(891) 2017 06 21

(731) BOTAŞ INTERNATIONAL LIMITED

Nasuhakar Mahallesi, Türkocağı Caddesi, No:2, C Blok, Daire:4, No:77 Çankaya Ankara, Turkey

(540)



**BOTAŞ  
INTERNATIONAL**

(591) Orange and black

(531) 01.15.23; 26.04.04; 26.04.06; 29.01.12

(526) INTERNATIONAL

(511)

4 – Industrial oils and greases, cutting fluids, dust absorbing, wetting and binding compositions; solid fuels, coal, firewood; liquid and gas fuels, petrol, diesel oil, liquified petroleum gas, natural gas, fuel oil and their non-chemical additives; candles, wicks, semi-finished wax, wax and paraffin for lighting purposes; electrical energy.

39 – Land, water and air transport services, rental of land, water or air vehicles, arranging of travel tours, travel reservation, issuing of tickets for travel, courier services (messages or merchandise); car parking; garage rental; boat storage; transport by pipeline; electricity distribution; water supplying; rescue operations for vehicles and goods; storage, wrapping and packaging of goods; transport and storage of trash; transport and storage of waste.

40 – Treatment of common metals; treatment of precious metals; development of photographic and cinematographic films; photocomposing, photographic printing, photogravure; processing of foodstuffs for use in manufacture, providing information in the field of food manufacturing; slaughtering of animals; leather working and fur conditioning; saddlery working; textile treating, wool treating; tailoring, embroidery; woodworking and timber processing; framing of works of art; treatment of liquids, chemicals, gas and air for industrial use; grinding of glass and optical glass; custom assembling of materials for others; services of a dental technician; pottery firing; production of energy; rental of generators; paper treating; printing, bookbinding; treatment of plastics.

(260) AM 2018 95277 A

(800) 1376115

(151) 2017 05 03

(891) 2017 05 03

(731) YU HONGLIANG

Shanghuaxi, Lianwu Village, Niansanli Street, Yiwu City Zhejiang Province, China

(540)

**奧德美  
AODEMEI**

(591) Black and white

(531) 27.05.17; 28.03

(511)

16 – Printed matter; pencil sharpeners, electric or non-electric; writing cases [sets]; stationery; rubber erasers; writing instruments; fountain pens; magnetism tablet (terms too vague in the opinion of the International Bureau (Rule 13 (2) (b) of the Common Regulations); gummed cloth for stationery purposes; rulers (drawing -).

(260) AM 2018 95278 A

(800) 1376127

(151) 2017 05 24

(891) 2017 05 24

(731) GHOLAMREZA MOHAMMADI (Mr.)

No.29, Alley No. 6, Hejrat Blvd Atlasi Sq. 7145647177 Shiraz, Iran (Islamic Republic of)

(540)



(591) Turquoise blue, gold and white  
 (531) 02.01.01; 02.01.16; 02.03.01; 02.03.16;  
 02.05.01; 05.07.02; 26.01.14; 26.01.15;  
 29.01.13  
 (526) MOTHER FOUNDATION  
 (511) 4  
 1 – Sporting and cultural activities.

(260) AM 2018 95279 A  
 (800) 1376840  
 (151) 2017 09 28  
 (891) 2017 09 28  
 (731) THE SONG ROOM LIMITED  
 PO Box 243, PRAHRAN VIC 3181,  
 Austria  
 (540)



(591) Black, white  
 (531) 24.17.01; 24.17.02; 26.01.01; 26.04.10;  
 26.04.22; 26.04.24; 27.05.24  
 (511)  
 41 – Mentoring (education and training); providing  
 online videos, not downloadable, relating to educa-  
 tion and training; provision of courses of instruction;  
 publication of educational materials; publication of  
 multimedia material online relating to education and  
 training; teacher training services; training.

(260) AM 2018 95282 A  
 (800) 1376136  
 (151) 2017 06 02  
 (891) 2017 06 02  
 (731) RUSOH, INC  
 3925 North Hastings Way Eau Claire WI  
 547033703, USA  
 (540)

## ELIMINATOR

(591) Black and white  
 (511)  
 1 – Fire extinguishing compositions; kits for reloa-  
 ding fire extinguishers comprising fire extinguishing  
 preparations, carbon dioxide (CO<sub>2</sub>) filled cartridges,  
 reloading cartridge filled with monoammonium  
 phosphate extinguishing agents and other dry chemi-  
 cal fire extinguishing preparations.  
 9 – Fire-extinguishing apparatus; fire extinguishers.  
 41 – Fire safety training services.

(260) AM 2018 95283 A  
 (800) 1376909  
 (151) 2017 05 15  
 (891) 2017 05 15  
 (731) ACT DIŞ TİCARET ANONİM ŞİRKETİ  
 Büyükdere Caddesi, Oya Sokak, Devran  
 Apartmanı, No:2/1 Gayrettepe, Şişli,  
 İstanbul, Turkey  
 (540)



(591) Red, yellow and gold  
 (531) 24.01.15; 29.01.13  
 (511)  
 29 – Meat, fish, poultry, game, meat extracts, pro-  
 cessed meat, frozen meat, dried meat, fried meat,  
 meat jellies, meat juices; pulses for food, namely,  
 preserved or processed beans, chickpeas, lentil, soy  
 beans; instant or pre-cooked soups, bouillon; proces-  
 sed olives, olive pastes, pickles; milk and milk pro-  
 ducts, namely milk, cheese, yoghurt, ayran (drink  
 based on yoghurt), cream, milk powder, milk based  
 beverages containing fruits; edible oils and fats,  
 butter, margarine; dried, preserved, canned, frozen  
 fruits and vegetables; processed fruits and vegeta-  
 bles; tomato puree, tomato paste, canned tomatoes,  
 peeled tomatoes, tomato extracts, tomato juice for  
 cooking, pepper puree; preserved peas; preserved  
 okras; processed and roasted chickpeas, nuts, pea-  
 nuts, walnuts, pistachio; peanut butter, hazelnut pas-  
 te, tahini (sesame seed paste); jams, marmalades,  
 fruit jellies, fruit pulps; eggs, powdered eggs; potato  
 chips.  
 30 – Coffee, cocoa, artificial coffee, vegetal prepara-  
 tions for use as coffee substitutes, cocoa-based be-  
 verages, coffee-based beverages; chocolate based  
 beverages; noodles, macaroni, ravioli; bread, pastry  
 and bakery products, namely, pies, cakes, donuts,  
 muffins, tarts, pizzas, bagels, pita, sandwiches, pud-  
 dings, ready cake mixes, desserts, namely, bakery  
 desserts, chocolate desserts, desserts confectionary  
 and desserts made of flour; honey, royal jelly for  
 human consumption, propolis for human consump-  
 tion; flavorings, other than essential oils, vanilla fla-  
 vorings, sauces, tomato sauce, spices; yeast, baking  
 powder; flour for food, semolina, starch for food;  
 granulated sugar, cube sugar, powdered sugar; teas,  
 iced tea; confectionery, chocolates, candies, biscuits,  
 chocolate wafers, crackers; chewing gums not for  
 medical purposes; ice, ice creams, edible fruit ices;  
 salt; processed cereals and cereal products; snacks

made of cereals, namely, corn flakes, oatmeal; rice; molasses syrup for food; pepper paste, pepper sauce, tomato sauce, ketchup.

32 – Beers; preparations for use in the production of beer, namely, beer wort, extracts of hops; mineral water, spring water, table water, soda water, tonic water; fruit nectars, fruit drinks and fruit juices, namely, apple juice, grape juice; vegetable juices, namely, turnip juice, tomato juice; concentrates, syrups or powders used in the preparation of fruit drinks; soft drinks, carbonated soft drinks, soda pops; non-alcoholic drinks, namely, energy shots, energy drink.

(260) AM 2018 95286 A  
(800) 1376991  
(151) 2017 05 18  
(891) 2017 05 18  
(731) D-Holding LTD

Aviamotornaya 50, str. 2, pom. XIV,  
RU-111024 Moscow, Russian Federation

(540)



(591) Black, white  
(531) 26.04.22; 26.04.24; 27.05.24  
(511)

34 – Tobacco; hookah tobacco; flavored hookah tobacco.

41 – Club services [entertainment].

43 – Bar services; lounge bar services; hookah club services; hookah lounge services.

(260) AM 2018 95288 A  
(800) 1377019  
(151) 2017 07 17  
(891) 2017 07 17  
(731) DANIEL IMPERATO

529 south flagler drive 29f, west palm beach  
florida 33401, USA

(540)



(591) Blue, light blue, white, yellow  
(531) 01.15.11; 27.05.21; 29.01.13

(511)  
35 – Business advisory and consulting services relating to export, export services, export promotion information and services.

(260) AM 2018 95290 A  
(800) 1376168  
(151) 2017 05 31  
(891) 2017 05 31  
(731) ROSGOSSTRAKH INSURANCE COMPANY  
(Public Joint Stock Company)  
Parkovaya str., 3, RU-140002 Lyubertsy,  
Moscow Region, Russian Federation

(540)

**ROSGOSSTRAKH**

(591) Black and white

(531) 27.05.17

(511)

36 – Issuance of insurance cards and insurance cards services; insurance consultancy; financial evaluation [insurance]; management of pension funds; insurance brokerage; financial sponsorship; insurance; retirement payment services; mutual funds.

(260) AM 2018 95292 A  
(800) 1376180  
(151) 2017 06 03  
(891) 2017 06 03

(731) XIAMEN YARUI OPTICAL CO., LTD.  
Unit 1101, No.1 Nantou Road, Siming  
District, Xiamen Fujian Province, China

(540)

**BOLON**

(591) Black and white

(531) 27.05.17

(511)

9 – Optical glass; correcting lenses [optics]; spectacle lenses; sunglasses; eyeglass frames; eyeglasses; contact lenses; spectacle cases; spectacle frames.

(260) AM 2018 95295 A  
(800) 1181662  
(151) 2013 07 22  
(891) 2017 04 04

(731) Limited liability company "RESERVE"  
Pionerov st., 7/25, RU-656002 Barnaul,  
Russian Federation

(540)

**З е р е б р а**

**Z e r e b r a**

(591) Black, white  
 (531) 27.05.17; 28.05  
 (511)

1 – Agar-agar; nitrogen; actinium; alkaloids; alginates for the food industry; alginates for industrial purposes; ammonium aldehyde; crotonic aldehyde; aldehydes; americium; amyl acetate; ammonia; anhydrous ammonia; ammonia [volatile alkali] for industrial purposes; acetic anhydride; anhydrides; anti-knock substances for internal combustion engines; disincrustants; antistatic preparations, other than for household purposes; antifreeze; starch size [chemical preparations]; argon; lead arsenate; astatine; aluminium acetate; lime acetate; lead acetate; acetate of cellulose, unprocessed; acetates [chemicals]; acetylene; acetone; oenological bactericides [chemical preparations used in wine making]; balm of gurjun [gurjon, gurjan] for making varnish; barium; barytes; albumin [animal or vegetable, raw material]; animal albumen [raw material]; iodised albumen; malt albumen; bentonite; berkelium; bicarbonate of soda for chemical purposes; potassium dioxalate; bichromate of potassium; bichromate of soda; bauxite; bromine for chemical purposes; albuminized paper; baryta paper; diazo paper; blueprint paper; reagent paper, other than for medical or veterinary purposes; test paper, chemical; litmus paper; self-toning paper [photography]; nitrate paper; sensitized paper; photometric paper; borax; grafting wax for trees; agglutinants for concrete; gas purifying preparations; preservatives for pharmaceutical preparations; polish removing substances; preparations for the separation of greases; substances for preventing runs in stockings; water-softening preparations; limestone hardening substances; tanning substances; adhesives for industrial purposes; surface-active chemical agents; artificial sweeteners [chemical preparations]; flower preservatives; fissionable material for nuclear energy; foundry binding substances; seed preserving substances; concrete-aeration chemicals; leather-dressing chemicals; chemical preparations for the manufacture of paints; chemical substances for preserving foodstuffs; starch-liquifying chemicals [ungluing agents]; viscose; bismuth; bismuth nitrite for chemical purposes; witherite; distilled water; sea water for industrial purposes; acidulated water for recharging accumulators; heavy water; hydrogen; seaweeds [fertilizers]; gadolinium; getters [chemically active substances]; protective gases for welding; gas propellents for aerosols; solidified gases for industrial purposes; basic gallate of bismuth; gallium; gambier; helium; electrophoresis gels, other than for medical or veterinary purposes; genes of seeds for agricultural production; hydrazine; aluminium hydrate; hydrates; hyposulphites; ceramic glazings; glycol; expanded-clay for hydroponic plant growing [substrate]; kaolin; alumina; glycerides; glycerine for industrial purposes; glucose for the food industry; glucose for industrial purposes; glu-

cosides; gluten for the food industry; gluten for industrial purposes; holmium; hormones for hastening the ripening of fruit; guano; humus; dextrine size; detergents for use in manufacturing processes; defoliant; diastase for industrial purposes; kieselgur; manganese dioxide; titanium dioxide for industrial purposes; zirconia; oil dispersants; dispersions of plastics; dysprosium; bichloride of tin; detergent additives to gasoline [petrol]; ceramic compositions for sintering [granules and powders]; additives, chemical, to drilling muds; additives, chemical, to insecticides; chemical additives for oils; additives, chemical, to motor fuel; additives, chemical, to fungicides; dolomite for industrial purposes; tan-wood; europium; gelatine for photographic purposes; gelatine for industrial purposes; auxiliary fluids for use with abrasives; fluids for hydraulic circuits; liquids for removing sulphates from accumulators; power steering fluid; brake fluid; magnetic fluid for industrial purposes; transmission fluid; tree cavity fillers [forestry]; glaziers' putty; moderating materials for nuclear reactors; diatomaceous earth; fuller's earth for use in textile industry; lime chloride; isotopes for industrial purposes; ion exchangers [chemical preparations]; ytterbium; yttrium; iodine for industrial purposes; iodine for chemical purposes; aluminium iodide; alkaline iodides for industrial purposes; casein for the food industry; casein for industrial purposes; kainite; potassium; sorrel salt; californium; gum arabic for industrial purposes; tartar other than for pharmaceutical purposes; camphor, for industrial purposes; calcium carbide; lime carbonate; magnesium carbonate; carbonates; cement [metallurgy]; lutetium [cassiopium]; catalysts; biochemical catalysts; catechu; caustics for industrial purposes; alum; ammonia alum; aluminium alum; chrome alum; quebracho for industrial purposes; ketones; cinematographic films, sensitized but not exposed; oxygen; nitric acid; antranilic acid; benzoic acid; boric acid for industrial purposes; tartaric acid; tungstic acid; gallic acid for the manufacture of ink; gallotannic acid; tannic acid; iodic acid; phenol for industrial purposes; citric acid for industrial purposes; lactic acid; formic acid; persulphuric acid; oleic acid; picric acid; pyrogallic acid; salicylic acid; sebacic acid; sulphuric acid; sulphurous acid; hydrochloric acid; stearic acid; carbonic acid; spirits of vinegar [dilute acetic acid]; phosphoric acid; hydrofluoric acid; cholic acid; chromic acid; oxalic acid; acids; benzene-based acids; fatty acids; mineral acids; arsenious acid; adhesives for billposting; leather glues; adhesives for wall tiles; adhesives for wallpaper; glue for industrial purposes; cement for mending broken articles; gums [adhesives], other than for stationery or household purposes; birdlime; gluten [glue], other than for stationery or household purposes; isinglass other than for stationery, household or alimentary purposes; stem cells other than for medical or veterinary purposes; collodion; compost; beer preserving

agents; mangrove bark for industrial purposes; tan; starch for industrial purposes; starch paste [adhesive], other than for stationery or household purposes; silicon; creosote for chemical purposes; krypton; xenon; curium; lactose for the food industry; lactose for industrial purposes; lactose [raw material]; lanthanum; dry ice [carbon dioxide]; lecithin for the food industry; lecithin for industrial purposes; lecithin [raw material]; lithium; magnesite; manganate; oils for tanning leather; oils for currying leather; oils for preparing leather in the course of manufacture; oils for the preservation of food; carbolineum for the protection of plants; paper pulp; wood pulp; grafting mastic for trees; mastic for leather; cement for pneumatic tires [tyres]; oil cement [putty]; synthetic materials for absorbing oil; ceramic materials in particulate form, for use as filtering media; filtering materials [unprocessed plastics]; filtering materials [mineral substances]; filtering materials [vegetable substances]; filtering materials [chemical preparations]; vitriol; metalloids; alkaline-earth metals; metal earths; alkaline metals; methane; methyl benzene; methyl benzol; flour for industrial purposes; tapioca flour for industrial purposes; potato flour for industrial purposes; soap [metallic] for industrial purposes; arsenic; bate for dressing skins; emollients for industrial purposes; sodium; hypochlorite of soda; naphthalene; sal ammoniac; toxic gas neutralizers; neodymium; neon; neptunium; nitrate of uranium; nitrates; combusting preparations [chemical additives to motor fuel]; nitrous oxide; baryta; uranium oxide; oxalates; lithia [lithium oxide]; lead oxide; antimony oxide; chromium oxide; cobalt oxide for industrial purposes; mercuric oxide; olivine [chemical preparations]; gallnuts; purification preparations; wine finings; textile-brightening chemicals; beer-clarifying and preserving agents; must-finishing preparations; reducing agents for use in photography; bases [chemical preparations]; wax-bleaching chemicals; fat-bleaching chemicals; organic-bleaching chemicals; pectin for the food industry; pectin for industrial purposes; pectin [photography]; perborate of soda; humus top dressing; percarbonates; hydrogen peroxide; persulphates; perchlorates; foundry sand; plastisols; sensitized plates for offset printing; ferrotype plates [photography]; plastics, unprocessed; X-ray films, sensitized but not exposed; plutonium; polonium; potash; potash water; earth for growing; praseodymium; rubber preservatives; masonry preservatives, except paints and oils; brickwork preservatives, except paints and oils; cement preservatives, except paints and oils; preservatives for tiles, except paints and oils; bacterial preparations other than for medical and veterinary use; bacteriological preparations for acetification; bacteriological preparations other than for medical and veterinary use; biological preparations, other than for medical or veterinary purposes; vulcanising preparations; diagnostic preparations, other than for me-

dical or veterinary purposes; renovating preparations for phonograph records; currying preparations for skins; galvanizing preparations; metal hardening preparations; fixing baths [photography]; opacifiers for glass; opacifiers for enamel or glass; opacifiers for enamel; separating and unsticking [ungluing] preparations; metal annealing preparations; preparations for preventing the tarnishing of lenses; preparations for preventing the tarnishing of glass; cement-waterproofing preparations, except paints; plant growth regulating preparations; wallpaper removing preparations; anti-boil preparations for engine coolants; fulling preparations for use in textile industry; scale removing preparations, other than for household purposes; flashlight preparations; finishing preparations for use in the manufacture of steel; sizing preparations; animal carbon preparations; cultures of microorganisms other than for medical and veterinary use; fulling preparations; corrosive preparations; cryogenic preparations; dehydrating preparations for industrial purposes; degreasing preparations for use in manufacturing processes; degumming preparations; fuel-saving preparations; coal saving preparations; oil-bleaching chemicals; bleaching preparations [decolorants] for industrial purposes; damp proofing preparations, except paints, for masonry; anti-sprouting preparations for vegetables; meat tenderizers for industrial purposes; preparations for stimulating cooking for industrial purposes; anti-incrustants; preparations of trace elements for plants; moistening [wetting] preparations for use in the textile industry; moistening [wetting] preparations for use in dyeing; moistening [wetting] preparations for use in bleaching; enzyme preparations for the food industry; enzyme preparations for industrial purposes; filtering preparations for the beverages industry; vine disease preventing chemicals; chemical preparations to prevent mildew; chemical preparations for protection against wheat blight [smut]; chemical condensation preparations; chemical preparations for smoking meat; chemical substances for analyses in laboratories, other than for medical or veterinary purposes; chemical preparations for scientific purposes, other than for medical or veterinary use; chemical preparations for facilitating the alloying of metals; engine-decarbonising chemicals; by-products of the processing of cereals for industrial purposes; benzene derivatives; cellulose derivatives [chemicals]; promethium; protactinium; protein [raw material]; mordants for metals; radium for scientific purposes; radon; solvents for varnishes; antifrothing solutions for accumulators; drilling muds; galvanizing baths; solutions for cyanotyping; silver salt solutions for silvering; toning baths [photography]; chemical reagents, other than for medical or veterinary purposes; rhenium; mercury; rubidium; carbon black for industrial purposes; soot for industrial or agricultural purposes; lamp black for industrial purposes; samarium; saccharin; selenium; saltpeter; sul-



phur; silver nitrate; carbon sulphide; silicates; aluminium silicate; silicones; scandium; foundry molding [moulding] preparations; acrylic resins, unprocessed; artificial resins, unprocessed; synthetic resins, unprocessed; epoxy resins, unprocessed; soda ash; calcined soda; caustic soda for industrial purposes; barium compounds; fluorspar compounds; ammoniacal salts; ammonium salts; salts of precious metals for industrial purposes; salts for galvanic cells; salt for preserving, other than for foodstuffs; salts for coloring [colouring] metal; salts for industrial purposes; iron salts; gold salts; iodised salts; calcium salts; sodium salts [chemical preparations]; salt, raw; salts from rare earth metals; mercury salts; toning salts [photography]; salts [fertilisers]; salts [chemical preparations]; chrome salts; chromic salts; salts of alkaline metals; rock salt; mold-release preparations; fire extinguishing compositions; compositions for the manufacture of phonograph records; compositions for the manufacture of technical ceramics; compositions for repairing inner tubes of tires [tyres]; compositions for repairing tires [tyres]; compositions for threading; acid proof chemical compositions; glutinous tree-grafting preparations; adhesive preparations for surgical bandages; fireproofing preparations; sauce for preparing tobacco; amyl alcohol; vinic alcohol; wood alcohol; sal ammoniac spirits; alcohol; ethyl alcohol; cement for footwear; concrete preservatives, except paints and oils; water glass [soluble glass]; strontium; substrates for soil-free growing [agriculture]; barium sulphate; sulphates; antimony sulphide; sulphides; benzoic sulphinide; sulphonic acids; sumac for use in tanning; superphosphates [fertilisers]; antimony; thallium; talc [magnesium silicate]; tannin; cream of tartar for the food industry; cream of tartar for industrial purposes; cream of tartar for chemical purposes; tellurium; terbium; tetrachlorides; carbon tetrachloride; acetylene tetrachloride; technetium; thiocarbanilide; titanite; biological tissue cultures other than for medical or veterinary purposes; blueprint cloth; sensitized cloth for photography; toluene; fuel for atomic piles; thorium; peat [fertiliser]; tragacanth gum for use in manufactures; thulium; carbonic hydrates; carbon; activated carbons; carbon for filters; animal charcoal; animal carbon; bone charcoal; blood charcoal; fertilizing preparations; nitrogenous fertilisers; fertilizers; fish meal fertilizers; wood vinegar [pyroligneous acid]; uranium; chemical intensifiers for paper, chemical intensifiers for rubber; vulcanisation accelerators; enzymes for the food industry; enzymes for industrial purposes; ferments for chemical purposes; milk ferments for the food industry; milk ferments for industrial purposes; milk ferments for chemical purposes; fermium; ferrocyanides; fixing solutions [photography]; flocculants; soldering fluxes; brazing fluxes; formic aldehyde for chemical purposes; phosphatides; phosphates [fertilisers]; phosphorus; photographic paper; photosensitive pla-

tes; sensitized photographic plates; sensitized films, unexposed; photographic developers; photographic sensitizers; chemical preparations for use in photography; photographic emulsions; francium; fluorine; chemicals for forestry, except fungicides, herbicides, insecticides and parasiticides; glass-frosting chemicals; leather-renovating chemicals; glass-staining chemicals; enamel and glass-staining-chemicals; enamel-staining chemicals; oil-separating chemicals; water purifying chemicals; oil-purifying chemicals; welding chemicals; condensation-preventing chemicals; stain-preventing chemicals for use on fabrics; anti-tarnishing chemicals for windows; leather-waterproofing chemicals; textile-waterproofing chemicals; chemical preparations, except pigments, for the manufacture of enamel; radiator flushing chemicals; leather-impregnating chemicals; textile-impregnating chemicals; horticulture chemicals, except fungicides, herbicides, insecticides and parasiticides; agricultural chemicals, except fungicides, weedkillers, herbicides, insecticides and parasiticides; soil conditioning preparations; chimney cleaners, chemical; industrial chemicals; color- [colour-] brightening chemicals for industrial purposes; refrigerants; coolants for vehicle engines; chlorine; chlorates; hydrochlorates; aluminium chloride; magnesium chloride; chlorides; palladium chlorides; chromates; flowers of sulphur for chemical purposes; caesium; cellulose; cerium; cyanides [prussiates]; calcium cyanamide [fertilizer]; cymene; loam; slag [fertilisers]; size for finishing and priming; fillers for automobile bodies; spinel [chemical preparations]; alkalies; caustic alkali; radioactive elements for scientific purposes; rare earths; fissionable chemical elements; emulsifiers; erbium; ethane; methyl ether; sulphuric ether; glycol ether; ethers; esters; cellulose ethers for industrial purposes; cellulose esters for industrial purposes; ethyl ether.

5 – Biocides; dog lotions; lotions for veterinary purposes; pesticides; veterinary preparations; preparations for destroying noxious animals; herbicides; preparations for destroying dry rot fungus; larvae exterminating preparations; fly destroying preparations; preparations for destroying mice; slug exterminating preparations; anticryptogamic preparations; chemical preparations for veterinary purposes; chemical preparations to treat wheat blight [smut]; vine disease treating chemicals; chemical preparations to treat mildew; greases for veterinary purposes; biological tissue cultures for veterinary purposes; enzymes for veterinary purposes; fungicides.

(260) AM 2018 95300 A

(800) 1376202

(151) 2017 07 19

(891) 2017 07 19

(731) KEMA d.o.o.

Puconci 393 SI-9201 Puconci, Slovenia

(540)

## TAL M

(591) Black and white

(511)

1 – Chemicals used in industry; chemicals for use in construction; additives for concrete and cement mortar, not included in other classes; agglutinants for concrete; concrete preservatives, except paints and oils; chemicals for the improvement and production of industrial concrete floors and paving; mineral compositions and dry shake mixtures for improvement of concrete industrial floors and paving.

17 – Levelling compounds (packing, sealing and stopping materials).

19 – Non-metallic building materials; mortar; cement mortar; cement; levelling compounds (building materials); levelling compounds for floors (building materials); concrete floors, cement floors; concrete and cement floors for industrial purposes; remediation materials, not of metal (building materials); levelling compounds, grouting levelling compounds and grouting mortar for production of industrial floors and paving; cementations compositions and dry shake mixtures for reinforcement of industrial floors and paving (building materials).

(260) AM 2018 95307 A

(800) 1376259

(151) 2017 09 13

(891) 2017 09 13

(731) DADASH BARADAR CO.

Next to the Teraktorsazi, Mellat Blvd.

5495118649 Tabriz, Iran (Islamic Republic of)

(540)

(591) Black and white

(531) 27.05.01; 27.05.19

(511)

30 – Tea, coffee, cocoa, sugar, flour, chocolate, toffee, chewing gum, wafer, biscuits, sweets.

(260) AM 2018 95308 A

(800) 1376308

(151) 2017 10 02

(891) 2017 10 02

(731) APPLE INC.

One Apple Park Way, Cupertino CA 95014, USA

(540)

## TRUEDEPTH

(591) Black, white

(511)

9 – Cameras; cameras incorporated into smartphones and handheld mobile electronic devices; cameras for use in still, video, infrared, augmented reality, and multimedia photography and videography; flashes for cameras; flood and infrared light illuminators; ambient light sensors; spatial, depth, and distance sensors; sensors, dot projectors, and computer hardware used for capturing and displaying gesture, face, and voice; computer software for capturing, editing, augmenting, enhancing and displaying images, photos, video and other multimedia content; computer software for spatial, distance and depth measurement; computer software for facial mapping, recognition, and capture.

(260) AM 2018 95312 A

(800) 1376337

(151) 2017 09 05

(891) 2017 09 05

(731) VOLODYMYR MAZOVER

Leskova Street 1 A, Flat 56 Kyiv 01004,  
Ukraine

(540)

(591) Black, white

(531) 27.05.17

(511)

6 – Common metals and their alloys, ores; metal materials for building and construction; transportable buildings of metal; non-electric cables and wires of common metal; small items of metal hardware; metal containers for storage or transport; safes.

(260) AM 2018 95448 A

(800) 1377573

(151) 2017 06 29

(891) 2017 06 29

(731) AXIS AB

Emdalavägen 14, SE-223 69 LUND, Sweden

(540)

## AXIS

(591) Black, white

(511)

9 – Security surveillance apparatus; video surveillance apparatus; electric and electronic video surveillance installations; cameras, including but not limited to digital cameras, network cameras, web cameras, IP cameras, thermal cameras; access control apparatus; access control installations; intercom apparatus; intercom installations; video intercom systems; audio intercom systems; software for video surveillance apparatus, access control apparatus and intercom apparatus; accessories for video surveillan-

ce apparatus, access control apparatus and intercom apparatus; computer application software for mobile devices and handheld personal computers; cloud servers, cloud computing software; camera housings; mounting devices for cameras; casings and covers for cameras; camera lenses; control boards, power accessories; joysticks, illuminators (other than for medical use), cables and connectors, installation displays, all for the use together with cameras, video surveillance, access control and intercom apparatus and installations; video encoders; video decoders; camera servers, chips (integrated circuit); motion control devices for cameras; optical motion sensing and tracking devices for cameras; radars; microphones; speakers; none of the aforementioned goods in relation to management information system such as supplier relationship management, business intelligence, logistics, material management, business process reengineering and management; not to automatic data integration or exchange of business-process data; not to music production, musical composition, and/or production, or musical instruments; not to scales; not to accounting and financial information systems and software.

35 – Arranging of business and financial contacts, also via internet; distribution of goods for advertising purposes; promoting the goods and services of others; providing commercial information from an online searchable database, also via the internet; business services, namely, providing business information regarding the purchase and sale of a variety of products and services of others by means of computer databases; retail sales services; arranging of exhibitions for commercial purposes, procurement services for others (purchasing goods and services for other businesses), commercial administration of licensing; distribution services, including wholesale business, regarding cameras, including but not limited to digital cameras, network cameras, web cameras, IP-cameras, thermal cameras, video encoders, video decoders, security surveillance apparatus, access control apparatus, intercom apparatus, radars, microphones, speakers, computers, computer programs, video management software, peripherals and accessories for cameras and computers; none of the aforementioned services in relation to management information systems such as supplier relationship management, business intelligence, logistics, material management, business process reengineering and management (terms considered too vague by the International Bureau – rule 13.2.b) of the Common Regulations); not to automatic data integration or exchange of business-process data; not to music production, musical composition, and/or production, or musical instruments; not to scales; not to accounting and financial information systems and software.

38 – Telecommunication services; intercommunication services; internet protocol (IP) communication

services; communications by computer networks namely documents and instructions to and from network servers, requests for images and sound; electric and digital transmission of data, signals and images; computer aided and electronic transmission of images, voice and data; voice over internet protocol (VoIP) services; providing access to computer databases; granting access time to data bases; none of the aforementioned services in relation to management information systems such as supplier relationship management, business intelligence, logistics, material management, business process reengineering and management; not to automatic data integration or exchange of business-process data; not to music production, musical composition, and/or production, or musical instruments; not to scales; not to accounting and financial information systems and software.

41 – Teaching/education; arranging of guidance [education or training advice] or instruction; arranging and conducting of conferences, congresses, seminars, workshops and symposiums; guidance [education or training advice], practical training (demonstration); publication of texts other than publicity texts; providing on-line electronic publications (downloadable) (terms considered too vague by the International Bureau – rule 13.2.b) of the Common Regulations); education academies; certification of education and training awards (terms considered too vague by the International Bureau – rule 13.2.b) of the Common Regulations); publication of books; not to management information system such as supplier relationship management, business intelligence, logistics, material management, business process reengineering and management; none of the aforementioned services in relation to management information systems such as supplier relationship management, business intelligence, logistics, material management, business process reengineering and management; not to automatic data integration or exchange of business-process data; not to music production, musical composition, and/or production, or musical instruments; not to scales; not to accounting and financial information systems and software.

42 – Professional consulting activities in the form of professional technical expertise (non business) (terms considered too vague by the International Bureau – rule 13.2.b) of the Common Regulations); technical expertise (terms considered too vague by the International Bureau – rule 13.2.b) of the Common Regulations); computer consulting services regarding program design for microprocessors, updating of computer programs for text, video, audio, images and data processing, consultation for product development; consulting activities in the form of testing and consultation for new products and development of new products (terms considered too vague by the International Bureau – rule 13.2.b) of

the Common Regulations); consultation in the field of computer infrastructure, computer hardware, video techniques, camera techniques and image processing, computer software, system integration and recorded computer programs, access control and intercom; designing computer systems, design and development of products (hardware and software) for others in the field of computers, video techniques, camera techniques, image processing, audio processing, access control and intercom; designing, development, consultation and research in the field of computer application software of mobile devices and handheld personal computers; technical consultation and research in the fields of computers, software and electronic data, system integration, computer processing and video techniques, camera techniques and image processing, access control apparatus, intercom apparatus, security surveillance and video surveillance; computer programming, computer system analysis; software design; maintenance and support of software, updating software; cloud computing services; rental and leasing of computer processing apparatus and computers; hosting computer sites (web sites); maintaining and creating web sites for others; development of electronic surveillance apparatus; designing, development, technical consultation and research concerning electronic surveillance, burglar alarms, security, security alarms, security systems and access control systems for security purposes, intercom; supply of technical know-how; none of the aforementioned services in relation to management information systems such as supplier relationship management, business intelligence, logistics, material management, business process reengineering and management; not to automatic data integration or exchange of business-process data; not to music production, musical composition, and/or production, or musical instruments; not to scales; not to accounting and financial information systems and software.

45 – Services concerning burglar alarms, security and surveillance, security alarms, security systems, surveillance systems, radar, access control and intercom systems (terms considered too vague by the International Bureau – rule 13.2.b) of the Common Regulations); monitoring of burglar and security alarms; security services for the protection of property and individuals by means of electronic surveillance, burglar alarms, security, security alarms, security systems, radar, access control systems and intercom systems; computerized surveillance services relating to break and enter; licensing of software; licensing of know-how; licensing of intellectual property; computerized surveillance services relating to break and enter; rental of security surveillance apparatus; none of the aforementioned services in relation to management information systems such as supplier relationship management, business intelligence, logistics, material management, business process re-

engineering and management; not to automatic data integration or exchange of business-process data; not to music production, musical composition, and/or production, or musical instruments; not to scales; not to accounting and financial information systems and software.

(260) AM 2018 95474 A  
(800) 1379072  
(151) 2017 10 11  
(891) 2017 10 11  
(731) ILKO ILAC SANAYI VE TICARET  
ANONIM SIRKETI  
Veysel Karani Mah., Colakoglu Sok. No:10,  
Kat:7-8-9 Sancaktepe Istanbul, Turkey

(540)

# İL FLOX

(591) Black and white

(531) 27.05.17

(511)

5 – Pharmaceutical and veterinary preparations for medical purposes; chemical preparations for medical and veterinary purposes, chemical reagents for pharmaceutical and veterinary purposes.

(260) AM 2018 95476 A  
(800) 1379095  
(151) 2017 05 06  
(891) 2017 05 06  
(731) JERMUK GROUP CJSC  
1, Barekamutyanyan Str. Jermuk, Armenia

(540)



(591) Blue, red and white

(531) 03.04.07; 24.01.09; 25.01.15; 25.01.17;  
29.01.15

(526) All the verbal elements except the word  
JERMUK

(511)

32 – Mineral and aerated waters.

(260) AM 2018 95479 A  
(800) 1379154  
(151) 2017 10 05  
(891) 2017 10 05

(731) MAGIC PRODUCTION GROUP (M.P.G.)  
SA  
Findel Business Center, Complexe B, Rue de  
Trèves L-2632 Findel, Luxembourg

(540)



(591) gray, black and white  
(531) 26.13.25; 28.05  
(511)  
28 – Games, toys; video game apparatus; gymnastic and sporting articles; decorations for Christmas trees.

30 – Coffee, tea, cocoa and artificial coffee; rice; tapioca and sago; flour and preparations made from cereals; bread, pastry and confectionery products; edible ices; sugar, honey, golden syrup; yeast, baking powder; salt; mustard; vinegar, sauces [condiments]; spices; ice for refreshment.

41 – Education; training; entertainment; sporting and cultural activities.

(260) AM 2018 95481 A  
(800) 1379159  
(151) 2017 09 29  
(891) 2017 09 29  
(731) IPSEN PHARMA S.A.S.  
65 quai Georges Gorse, F-92100  
BOULOGNE BILLANCOURT, France

(540)

forlax



(591) Black, purple, green, white  
(531) 02.01.23; 02.03.23; 24.15.13; 26.04.06;  
27.05.01; 27.05.17; 29.01.14

(511)  
5 – Pharmaceutical preparations; dietetic foods for medical use; dietetic substances for medical use; food for babies; probiotic bacterial formulations for medical use; food supplements; nutritional supplements; plasters.

(260) AM 2018 95482 A  
(800) 1379160  
(151) 2017 09 29  
(891) 2017 09 29

(731) IPSEN PHARMA S.A.S.  
65 quai Georges Gorse, F-92100  
BOULOGNE BILLANCOURT, France

(540)

forlax

(591) Black, purple  
(531) 27.05.01; 27.05.17; 29.01.12  
(511)

5 – Pharmaceutical preparations; dietetic foods for medical use; dietetic substances for medical use; food for babies; probiotic bacterial formulations for medical use; food supplements; nutritional supplements; plasters.

(260) AM 2018 95483 A  
(800) 1379176  
(151) 2016 10 21  
(891) 2016 10 21  
(731) PUMA SE  
PUMA Way 1, 91074 Herzogenaurach,  
Germany

(540)



(591) Black and white  
(531) 07.11.10; 26.11.03; 26.11.12  
(511)

3 – Laundry and bleaching preparations; cleaning preparations; leather and shoe polishing preparations; shoemakers' wax, de-greasing and abrasive preparations; soaps; perfumery; essential oils; preparations for beauty and body care, hair lotion; dentifrices.

9 – Scientific, nautical, surveying, photographic, cinematographic, optical, weighing, measuring, signaling, checking [supervision], life-saving and teaching apparatus and instruments; apparatus and instruments for conducting, switching, transforming, accumulating, regulating or controlling electricity; apparatus for recording, transmission or reproduction of sound or images; mobile and handheld mobile digital electronic devices for the sending and receiving of telephone calls, facsimiles, electronic mails, videos, instant messages, music, audio visual and other multi-media content and other digital data; audio and video players for MP3 and other digital formats; portable computers, personal digital assistants, electronic personal organizers, electronic notebooks; telephones; mobile phones; video telephones, cameras; radio receivers; radio transmitters; video cameras; software for mobile phones; apparatus for electronic messaging; parts and fittings for mobile

and handheld mobile digital electronic devices included in this class; parts and fitting for mobile phones included in this class; covers, cases and bags adapted for mobile phones, tablet computers and laptops, covers for mobile phones made of fabric or other textile materials; batteries; rechargeable batteries; chargers; chargers for electric batteries; audio apparatus for automobiles; cables for mobile phones; straps and ribbons for mobile phones; holders adapted for mobile phones; headphones; stereo headphones; in-ear headphones; stereo boxes; loudspeakers; connecting apparatus and chargers for mobile and handheld mobile digital devices; parts and fittings for all aforementioned goods included in this class; decorative magnets; magnetic data carriers; recording discs; compact discs, DVDs and other digital recording media; mechanisms for coin-operated apparatus; cash registers, calculating machines, data processing equipment, computers; computer software; fire-extinguishing apparatus; glasses; spectacle lenses and frames; spectacle cases; contact lenses; spectacle chains; eyeglass laces; eyeglass frames; clothing for protection against accidents, including footwear, clothing especially made for rescue purpose, face-protection shields, protective eyewear and masks; helmets, including protective helmets for motorists and cyclists as well as protective helmets for sports; special containers (cases, sheaths, housings), adapted to the apparatus and instruments included in this class; signaling whistles; respiratory devices for divers; bags for cameras and photographic equipment; mouse pads.

14 – Precious metals and their alloys; jewelry, ornaments, precious stones; mechanical or electric watches for horological purpose, also as day counter, stopwatches, divers' watches and time instruments as well as their parts and fittings, namely cases and gift containers for watches, stands for clocks, chains for watches and watch straps; cases for watches.

(260) AM 2018 95641 A

(800) 1380323

(151) 2017 10 18

(891) 2017 10 18

(731) AVON PRODUCTS, INC.

601 Midland Avenue, Rye New York  
10580, USA

(540)

## TRUE LUMINOUS

(591) Black, white

(511)

3 – Perfumery, perfumes, fragrances, eau de parfum, colognes, eau de cologne, hand creams, body creams, hand lotions, body lotions, toiletries, talcum powder, body talc, dusting powder, bath gels, shower gels, bath oils, soaps, toilet soaps, deodorants and anti-perspirants for personal use; essential oils,

cosmetics, makeup goods, mascara, lipsticks, make-up powder, foundation, skin care goods, skin creams, moisturizing creams, skin moisturizers, skin lotions, face lotions, facial masks, sun tanning preparations, cosmetics containing sunscreen; hair care products, hair lotions, hair polish, hair care spray, sculpting gel, shampoo, conditioner; dentifrices; brightening complexes including face creams containing toner, moisturizer and/or sunscreen.

(260) AM 2018 95644 A

(800) 1380342

(151) 2017 09 06

(891) 2017 09 06

(731) Closed Joint-Stock Company Chocolate factory "Novosibirskaya"

ul. Nikitina, 14, RU-630009 Novosibirsk,  
Russian Federation

(540)

## МОЙ КОСТЕР

(591) Black, white

(511)

30 – Confectionery, waffles; malt biscuits; caramels [candy]; pastries; peanut confectionery; confectionery for decorating Christmas trees; almond confectionery; sweetmeats [candy]; liquorice [confectionery]; crackers; marzipan; almond cookies; peppermint sweets; pastilles [confectionery]; petits fours [cakes]; cookies; petit-beurre biscuits; fondants [confectionery]; pralines; gingerbread; rusks; almond paste; fruit cakes; chocolate; sponge cakes; buns; bread rolls; rice-based snack food; crispbread; coffee; artificial coffee; fruit jellies [confectionery]; cakes; custard; cocoa; honey; ice cream; muesli; cocoa beverages with milk; coffee beverages with milk; coffee-based beverages; chocolate beverages with milk; popcorn; cereal preparations; oat-based food; cake powder; chewing gum, not for medical purposes; sugar; cake dough; chocolate paste; sandwiches; halvah; bread; chips [cereal products]; tea.

(260) AM 2018 95645 A

(800) 1380343

(151) 2017 10 06

(891) 2017 10 06

(731) "TOPGUN" LLC

ul. Shpalernaya, dom 54, litera B, 29-N,  
RU-191015 Saint-Petersburg, Russian  
Federation

(540)



(591) Black, white  
 (531) 10.05.13; 14.07.20; 26.01.01; 26.01.04;  
 26.01.16; 26.11.13  
 (511)  
 44 – Manicuring; hairdressing; beauty salon services; visagists' services.

(260) AM 2018 95646 A  
 (800) 1380344  
 (151) 2017 06 21  
 (891) 2017 06 21  
 (731) "International Masis Tabak" LLC  
 10, Gortsaranayin street, Industrial sector,  
 0802 Masis, Ararat Region, Armenia  
 (540)



(591) Dark and light silver.  
 (531) 25.01.01; 26.11.11  
 (511)  
 34 – Tobacco, smokers' articles, matches; gas containers for lighters; absorbent paper for tobacco pipes, cigarette papers; cigarette lighters; tobacco pouches (bags); books of cigarette papers; humidors; match boxes, firestones; cigar cutters; tobacco pipes, pipe racks for tobacco pipes, tips of yellow amber for cigar and cigarette holders; ashtrays; spittoons for tobacco; tobacco holders; pipe cleaners for tobacco pipes, cigarettes; cigarillos; cigars; tobacco jars, match boxes, not from precious metals; chewing tobacco; snuff; tobacco cases; pipes, pocket machines for rolling cigarettes, cigarette filters; cigar cases, cigarette cases for tobacco.

(260) AM 2018 95647 A  
 (800) 1380360  
 (151) 2017 05 03  
 (891) 2017 05 03  
 (731) ZHENGZHOU KANGLIDA ELECTRONIC  
 POWER CO., LTD  
 Room No.418-423, 4 Floor, B building,  
 East of Lianyun road, North of Hanshan dong  
 road, Erqi district, Zhengzhou, China

(540)



**KANGLIDA**

(591) Black, white  
 (531) 01.15.03; 26.04.22; 26.04.24; 27.05.22;  
 27.05.24  
 (511)  
 9 – Neon signs; anti-theft warning apparatus; locks, electric; electric door bells; batteries, electric, for vehicles; chargers for electric batteries; batteries, electric; accumulators, electric; solar batteries; navigational instruments; sonar detection system.

(260) AM 2018 95648 A  
 (800) 1380387  
 (151) 2017 04 25  
 (891) 2017 04 25  
 (731) DKV EURO SERVICE GmbH + Co. KG  
 Balcke-Dürr-Allee 3, 40882 Ratingen,  
 Germany  
 (540)

**DKV FLEET VIEW**

(591) Orange, grey and white.  
 (531) 26.04.22; 26.04.24; 27.05.23; 29.01.13  
 (511)  
 9 – Computer programs (recorded or downloadable) for commanding a system for the transportation of goods, freight logistics as well as vehicle management; magnetic cards, magnetic identification cards, smart cards and microprocessor cards; electronic global positioning systems; units equipped with a geotracking, position recognition or passage recognition system; electronic satellite geotracking apparatus and instruments, known as GPS or GPS- GPRS; telematic (electronic data transmission) and GPS apparatus for the localisation of vehicles in real time and for the transmission of data of vehicle use and vehicle handling; non-voice telecommunication apparatus and instruments for the transmission of data over short distances between road systems and mobile units; data cards for third generation cellular telephone networks; GSM (Global System for Mobile Communication) data cards, data cards compatible with the broadband wireless telephone standard GPRS (General Packet Radio Services); apparatus for recording, transmission and reproduction of sound and images; computer software and software for the traffic management on roads and motorways, for the toll management and for the creation of road

itineraries/routes; computer software; measuring, detecting and monitoring instruments and devices; acceleration sensors for measuring the speed-up behaviour and braking characteristics, also independently of the geographic position of the vehicle.

12 – Vehicle parts, parts and accessories for vehicles, as far as not included in other classes.

35 – Services of a filling station and its convenience stores and service areas, namely computer-based preparation and balancing of invoices of border clearance fees (office functions); computer-based preparation of invoices of freight and freight brokerage costs (office functions); office functions, in particular issuance of service cards without payment function (vignettes) for use in the field of border clearance and ferry services to entitle access to toll lanes and tunnels, input of data in data processing devices in the field of border clearance and ferry service for access entitlement to toll lanes and tunnels; computer-based preparation of invoices of tunnel fees (office functions); computer-based preparation of invoices for repair services (office functions); computer-based preparation of invoices for fuels (office functions); foreign value-added (mineral oil) tax return service (office function); business management; business administration; office functions; auditing of accounts; book-keeping; advertising; recording of personal and vehicle-related data (office functions); computer-based compilation of statistical data, statistical evaluation of market research data and statistical analysis relating to vehicle holders, prices and costs for vehicles and fuels; administrative processing of purchase orders, including systematic updating of data in computer databases relating to the availability of motor vehicles, orders and job schedules for business management and planning; updating and maintenance of data in computer databases relating to addresses; vehicle fleet management, namely organisational vehicle fleet management; providing consumer information relating to goods and services, compilation of information into computer databases, providing consumer information relating to goods and services by sending automated reports; advertising in the field of toll collection and transport infrastructure; provision of information relating to price information of the price of fuel at home or abroad.

36 – Issuing payment cards for industrial freight and passenger transport businesses allowing in-transit trucks, buses and their drivers to execute cashless payment transactions; computer-based settlement of financial transactions/deals, monetary transactions, namely with service cards with payment function; electronic bill payment services based on customized software programs relating to fuels, ferry fees, motorway fees, toll fees and/or value-added-tax provided for nationally and internationally active businesses, involved in industrial goods and passenger

transport, commercial vehicle fleets, comprising passenger vehicles and/or trucks, and for the transport sector; electronic payment services concerning foreign value-added tax refunds; conducting cashless payment transactions in the field of payment of road toll fees and other road fees; services for payment processing via service cards; monetary services; banking services; customs clearance for third parties; customs clearance services for access entitlement to toll roads and tunnels; collecting utilization fees by issuing vignettes; collection of payments by issuing road tax discs (vignettes); preparation of financial damage reports.

37 – Services of a motor vehicle repair workshop; services provided by a service station and its convenience store and service area, namely cleaning of motor vehicles, repair of motor vehicles; breakdown assistance, namely repair and maintenance of motor vehicles on site and in motor vehicle repair shops; rental services, namely rental of construction vehicles and other special purpose vehicles; maintenance of motor vehicles; repair of tyres and motor vehicle cooling systems; maintenance of tyres and motor vehicle cooling systems; installation of toll logging and toll billing equipment; maintenance of toll logging and toll billing equipment; installation and maintenance of units equipped with a geotracking, position recognition or passage recognition system; installation and maintenance of electronic satellite geotracking apparatus and instruments, known as GPS or GPS-GPRS; installation and maintenance of telematic (electronic data transmission) and GPS vehicle locating systems for the localisation of vehicles in real time and for the transmission of data of vehicle use and vehicle handling; installation and maintenance of non-voice telecommunication apparatus and instruments for the transmission of data over short distances between road systems and mobile units; installation and maintenance of apparatus for recording, transmission and reproduction of sound and images.

38 – Telecommunications (telecommunications services) including radio services, namely radio transmission for navigation purposes of industrial freight vehicles; provision of mobile communications services; providing access to telecommunication networks/channels on the Internet for connecting with motor vehicle specialists for multilingual assistance; telecommunication services for nationally and internationally operating industrial freight and commercial passenger transport services, namely the transmission of information on road conditions, the traffic situation, the location of service stations, the location of vehicles, technical vehicle matters, the price of fuel at home and abroad indicated in the Internet by radio services; transmission of information via computer servers, freely accessible electronic data transmission services; communications services for the



exchange of data in electronic form; providing access to a worldwide computer network by means of telecommunication; information transmission services via electronic communications networks.

39 – Breakdown assistance, namely vehicle towing and rescue services; towing of vehicles in connection with breakdown services; rental services, namely rental of busses, motor vehicles for the freight forwarding sector; transport of motor vehicles by rail; rolling road (intermodal transportation), namely transport systems for the accompanied and unaccompanied combined railway traffic, namely transport of complete trucks or semitrailers by rail; packaging and storage of goods; travel arrangements; transshipment of transport goods; information services for the nationally and internationally operating industrial freight and commercial passenger transport services, namely providing information via the Internet, via radio and by means of printed matter relating to traffic and traffic jams, location of service stations, tracking of vehicles and broken-down goods vehicles by computers through computer-aided map systems; providing driving directions for travel purposes, namely tracking of automobile fleets using electronic navigation apparatus as well as radio services; transport services, in particular freight forwarding, except the customs clearance of goods; tracking of passenger or freight vehicles by computer or via GPS (transport information); freight forwarding.

41 – Provision of multilingual interpreting services.

42 – Installation and maintenance of software for toll registration and toll invoicing devices as well as of computer systems for the global positioning and position recognition or recognition of passages, for electronic satellite geotracking apparatus and instruments; creation, updating and maintenance of computer software and computer programs; technical development of magnetic and chip cards and other computer-aided technologies; electronic data storage; design and creation of internet sites and homepages; drawing up of technical damage reports; research services and drawing up of technical reports in the field of nationally and internationally operating industrial freight and commercial passenger transport services, namely analysis and evaluation of products and services relating to the localisation of vehicles in real time and relating to vehicle use and vehicle handling (for example travel time, speed, speed-up) as well as comparison and evaluation of the geositions of vehicles using the geositions of the used cards with respect to possible future applications; data security consultancy services; monitoring of computer systems for detecting unauthorized access or data breach; electronic data backup; certification services, namely quality control.

45 – Legal consulting on taxation; security consultancy services, namely relating to physical data pro-

tection and security; consultancy and advice on regulations relating to road safety.

(260) AM 2018 95649 A

(800) 1380365

(151) 2016 08 01

(891) 2016 08 01

(731) PAMA MAĞAZACILIK ANONİM ŞİRKETİ  
19 Mayıs Mahallesi, 19 Mayıs Caddesi, Nova  
Baran Çarşısı, No:4, Kat:3, Şişli, İSTANBUL,  
Turkey

(540)



The logo for 'Coquet ACCESSORIES' features the brand name 'Coquet' in a large, elegant, orange cursive script. Below it, the word 'ACCESSORIES' is written in a smaller, orange, sans-serif font. To the right of the text is a stylized orange graphic element consisting of two overlapping, curved shapes that resemble a heart or a pair of lips.

(591) Orange

(531) 24.17.08; 27.05.01; 29.01.01

(526) ACCESSORIES

(511)

3 – Bleaching and cleaning preparations; detergents other than for use in manufacturing operations and for medical purposes; laundry bleach; fabric softeners for laundry use; stain removers; dishwasher detergents; perfumery; cosmetics; fragrances; deodorants for personal use and animals; soaps; dental care preparations; dentifrices, denture polishes, tooth whitening preparations, mouth washes, not for medical purposes; abrasive preparations; emery cloth; sandpaper; pumice stone; abrasive pastes; polishing preparations for leather, vinyl, metal and wood; polishes and creams for leather, vinyl, metal and wood, wax for polishing; cosmetic preparations for the bath; cosmetics and personal care preparations; sun-tanning preparations [cosmetics]; self-tanning preparations [cosmetic]; deodorant soap; creams for whitening the skin; cosmetic preparations for skin care; smoothing stones; disinfectant soaps; lipsticks; cosmetic hair care preparations; cosmetic hair lotions; eyebrow pencils; deodorants for human beings or for animals; sunscreen preparations; beauty masks; cosmetic preparations for eyelashes; cosmetic preparations for the bath and shower; scented water; eau de Cologne; almond milk for cosmetic purposes; cosmetic lotions; make-up and cosmetics; cotton swabs for cosmetic purposes; petroleum jelly for cosmetic purposes; wipes impregnated with make-up removing preparations; make-up removing preparations; cosmetics; make-up preparations; dry shampoos; cosmetic kits; cosmetics and cosmetic preparations; wipes impregnated with make-up removing preparations; cosmetic creams; cosmetic pencils; cosmetic dyes; body milks for cosmetic purpose; perfumery; perfumes; cosmetic face powders; mascara; lipstick cases; lipsticks; cosmetic hair care preparations; hair dyes; hair lotions; hair spray;

soap; shampoos; false eyelashes; nail care preparations; body art stickers.

5 – Pharmaceutical and veterinary preparations for medical purposes; chemical preparations for medical and veterinary purposes; chemical reagents for pharmaceutical and veterinary purposes; dietary supplements for pharmaceutical and veterinary purposes; dietary supplements; nutritional supplements; medical preparations for slimming purposes; food for babies; herbs and herbal beverages adapted for medicinal purposes; dental preparations and articles; teeth filling material; dental impression material; dental adhesives and material for repairing teeth; sanitary preparations for medical use; hygienic pads; hygienic tampons; plasters; materials for dressings; diapers, including those made of paper and textiles; preparations for destroying vermin; fungicides, herbicides; deodorants, other than for human beings or for animals; air deodorizing preparations; disinfectants; antiseptics; detergents for medical purposes.

6 – Ores of non-precious metal; common metals and their alloys and semi-finished products made of these materials; goods and materials of common metal used for storage, wrapping, packaging and sheltering purpose; containers of metal (storage, transport); buildings of metal; frames of metal for building; poles of metal for building; metal boxes, packaging containers of metal, aluminum foil; fences made of metal; guard barriers of metal, metal tubes; storage containers of metal; metal containers for the transportation of goods; ladders of metal; goods of common metal for filtering and sifting purposes, included in this class; doors, windows, shutters, jalousies and their cases and fittings of metal; non-electric cables and wires of metal; ironmongery, small hardware of metal; ventilation ducts, vents, vent covers, pipes, chimney caps, manhole covers, grilles of metal for ventilation, heating, sewage, telephone, underground electricity and air conditioning installations; metal panels or boards (non-luminous and non-mechanical) used for signaling, route showing, publicity purposes, signboards of metal; advertisement columns of metal; signaling panels of metal; non-luminous and non-mechanical traffic signs of metal; pipes of metal for transportation of liquids and gas; drilling pipes of metal and their metal fittings; valves of metal; couplings of metal for pipes; elbows of metal for pipes; clips of metal for pipes; connectors of metal for pipes; safes (strong boxes) of metal; metal railway materials; metal rails; metal railway ties; railway switches; bollards of metal; floating docks of metal; mooring buoys of metal; anchors; metal molds for casting, other than machine parts; works of art made of common metals or their alloys; metal closures, bottle caps of metal; metal poles; metal pallets and metal ropes for lifting, loading and transportation purposes; metal hangers, ties, straps, tapes and bands used for load-lifting and load-carrying; wheel chocks

made primarily of metal; locks of metal for bags; busts of common metal; statuettes of common metal; sculptures of common metal; boxes of common metal; keys; padlocks.

14 – Jewellery; imitation jewellery; gold; precious stones and jewellery made thereof; cufflinks; tie pins; statuettes and figurines of precious metal; clocks, watches and chronometrical instruments; chronometers and their parts; watch straps; bracelets [jewellery]; brooches [jewellery]; bangles; necklaces; chains [jewellery]; key chains; earrings; body-piercing rings; body-piercing studs; clasps for jewellery; finger rings; tiaras.

16 – Paper and cardboard; paper and cardboard for packaging and wrapping purposes, cardboard boxes; paper towels; toilet paper; paper napkins; plastic materials for packaging and wrapping purposes; printing blocks and types; bookbinding material; printed publications; printed matter; books, magazines, newspapers, bill books, printed dispatch notes, printed vouchers, calendars; posters; photographs [printed]; paintings; stickers [stationery]; postage stamps; stationery; office stationery; instructional and teaching material [except furniture and apparatus]; writing and drawing implements; artists' materials; paper products for stationery purposes; adhesives for stationery purposes; pens; pencils; erasers; adhesive tapes for stationery purposes; cardboard cartons [artists materials]; writing paper; copying paper; paper rolls for cash registers, drawing materials; chalkboards; painting pencils; watercolors [paintings]; office requisites; paint rollers and paintbrushes for painting; rosaries; notebooks; notepads; boxes of cardboard or paper; wrapping paper; magazines [periodicals]; receipt books; agendas; banners of paper.

18 – Unworked or semi-worked leather and animal skins; imitations of leather; stout leather; leather used for linings; goods made of leather; imitations of leather or other materials, designed for carrying items, included in this class; bags, wallets, boxes and trunks made of leather or stout leather; key cases, trunks [luggage], suitcases; umbrellas; parasols; sun umbrellas; walking sticks; whips; harness; saddlery; stirrups; straps of leather (saddlery); handbags; beach bags; backpacks; briefcases; gym bags; evening bags; make-up bags; school bags; shoulder bags; courier bags.

20 – Furniture, made of any kind of material; mattresses, pillows, air mattresses and cushions, not for medical purposes; sleeping bags for camping; water beds not for medical purposes; mirrors; beehives; artificial honeycombs and sections of wood for honeycombs; bouncing chairs for babies; playpens for babies; cradles; infant walkers; display boards; frames for pictures and paintings; identification plates; identification tags; nameplates; identification tags of wood or synthetic materials; packaging containers of

wood or plastics; casks for use in transportation or storage, barrels, storage drums, tanks, boxes, storage containers, transportation containers, chests, loading pallets and closures for the aforementioned goods, of wood or plastics; small hardware goods of wood or synthetic materials included in this class, furniture fittings, of wood or synthetic materials; ornaments and decorative goods of wood, cork, reed, cane, wicker, horn, bone, ivory, whalebone, shell, amber, mother-of-pearl, meerschaum, beeswax, plastic or plaster, included in this class, namely figurines, holiday ornaments for walls and sculptures, all made of wood, cork, reed, cane, wicker, horn, bone, ivory, whalebone, shell, amber, mother-of-pearl, meerschaum, beeswax, plastic or plaster; baskets; fishing baskets; kennels; nesting boxes and beds for household pets; portable ladders and mobile boarding stairs of wood or synthetic materials; bamboo curtains, roller indoor blinds [for interiors]; slatted indoor blinds; bead curtains for decoration; curtain hooks; curtain rings; curtain tie-backs; curtain rods; non-metal wheel chocks; hand mirrors [toilet mirrors]; caskets.

25 – Clothing, including underwear and outer clothing, other than special purpose protective clothing; socks; mufflers [clothing]; shawls; bandanas; scarves; belts [clothing]; footwear, shoes; slippers; sandals; headgear; hats; caps with visors; berets; caps [headwear]; skull caps; babushkas [clothing]; foulards [clothing]; shirts; pantyhose; leggings [trousers]; ponchos; ear muffs [clothing]; pareos; gloves [clothing]; neck scarfs [mufflers].

26 – Laces and embroidery; guipures; festoons; ribbons (haberdashery); ribbons and braid; fastening tapes for clothing; cords for clothing; letters and numerals for marking linen; embroidered emblems; badges for wear, not of precious metal; shoulder pads for clothing; buttons for clothing, fasteners for clothing; eyelets for clothing; zippers; buckles for shoes and belts; fasteners; shoe and belt buckles; pins, other than jewellery; adhesive patches for decoration of textile articles; laces; needles; sewing needles; needles for sewing machines; needles for knitting and embroidery; boxes for needles; needle cushions; artificial flowers, artificial fruits; hair pins; hair buckles; hair bands; decorative articles for the hair, not made of precious metal; wigs; hair extensions; electric or non-electric hair curlers, other than hand implements; snap clips [hair accessories], hair twisters [hair accessories].

35 – Advertising, marketing and public relations; organization of exhibitions and trade fairs for commercial or advertising purposes; office functions; secretarial services; arranging newspaper subscriptions for others; compilation of statistics; rental of office machines; systemization of information into computer databases; telephone answering for unavailable subscribers; business management, business administration and business consultancy; accounting; co-

mmercial consultancy services; personnel recruitment, personnel placement, employment agencies, import-export agencies; temporary personnel placement services; auctioneering; the bringing together, for the benefit of others, of a variety of goods, namely, bleaching and cleaning preparations, detergents other than for use in manufacturing operations and for medical purposes, laundry bleach, fabric softeners for laundry use, stain removers, dishwasher detergents, perfumery, cosmetics, fragrances, deodorants for personal use and animals, soaps, dental care preparations, dentifrices, denture polishes, tooth whitening preparations, mouth washes, not for medical purposes, abrasive preparations, emery cloth, sandpaper, pumice stone, abrasive pastes, polishing preparations for leather, vinyl, metal and wood, polishes and creams for leather, vinyl, metal and wood, wax for polishing, cosmetic preparations for the bath, cosmetics and personal care preparations, sun-tanning preparations [cosmetics], self-tanning preparations [cosmetic], deodorant soap, creams for whitening the skin, cosmetic preparations for skin care, smoothing stones, disinfectant soaps, lipsticks, cosmetic hair care preparations, cosmetic hair lotions, eyebrow pencils, deodorants for human beings or for animals, sunscreen preparations, beauty masks, cosmetic preparations for eyelashes, cosmetic preparations for the bath and shower, scented water, eau de Cologne, almond milk for cosmetic purposes, cosmetic lotions, make-up and cosmetics, cotton swabs for cosmetic purposes, petroleum jelly for cosmetic purposes, wipes impregnated with make-up removing preparations, make-up removing preparations, cosmetics, make-up preparations, dry shampoos, cosmetic kits, cosmetics and cosmetic preparations, wipes impregnated with make-up removing preparations, cosmetic creams, cosmetic pencils, cosmetic dyes, body milks for cosmetic purpose, perfumery, perfumes, cosmetic face powders, mascara, lipstick cases, lipsticks, cosmetic hair care preparations, hair dyes, hair lotions, hair spray, soap, shampoos, false eyelashes, nail care preparations, body art stickers, pharmaceutical and veterinary preparations for medical purposes, chemical preparations for medical and veterinary purposes, chemical reagents for pharmaceutical and veterinary purposes, dietary supplements for pharmaceutical and veterinary purposes, dietary supplements, nutritional supplements, medical preparations for slimming purposes, food for babies, herbs and herbal beverages adapted for medicinal purposes, dental preparations and articles, teeth filling material, dental impression material, dental adhesives and material for repairing teeth, sanitary preparations for medical use, hygienic pads, hygienic tampons, plasters, materials for dressings, diapers, including those made of paper and textiles, preparations for destroying vermin, fungicides, herbicides, deodorants, other than for human beings or for animals, air deodorizing preparations,

disinfectants, antiseptics, detergents for medical purposes, ores of non-precious metal, common metals and their alloys and semi-finished products made of these materials, goods and materials of common metal used for storage, wrapping, packaging and sheltering purpose, containers of metal (storage, transport), buildings of metal, frames of metal for building, poles of metal for building, metal boxes, packaging containers of metal, aluminum foil, fences made of metal, guard barriers of metal, metal tubes, storage containers of metal, metal containers for the transportation of goods, ladders of metal, goods of common metal for filtering and sifting purposes, included in this class, doors, windows, shutters, jalousies and their cases and fittings of metal, non-electric cables and wires of metal, ironmongery, small hardware of metal, ventilation ducts, vents, vent covers, pipes, chimney caps, manhole covers, grilles of metal for ventilation, heating, sewage, telephone, underground electricity and air conditioning installations, metal panels or boards (non-luminous and non-mechanical) used for signaling, route showing, publicity purposes, signboards of metal, advertisement columns of metal, signaling panels of metal, non-luminous and non-mechanical traffic signs of metal, pipes of metal for transportation of liquids and gas, drilling pipes of metal and their metal fittings, valves of metal, couplings of metal for pipes, elbows of metal for pipes, clips of metal for pipes, connectors of metal for pipes, safes (strong boxes) of metal, metal railway materials, metal rails, metal railway ties, railway switches, bollards of metal, floating docks of metal, mooring buoys of metal, anchors, metal molds for casting, other than machine parts, works of art made of common metals or their alloys, metal closures, bottle caps of metal, metal poles, metal pallets and metal ropes for lifting, loading and transportation purposes, metal hangers, ties, straps, tapes and bands used for load-lifting and load-carrying, wheel chocks made primarily of metal, locks of metal for bags, busts of common metal, statuettes of common metal, sculptures of common metal, boxes of common metal, keys, padlocks, jewellery, imitation jewellery, gold, precious stones and jewellery made thereof, cufflinks, tie pins, statuettes and figurines of precious metal, clocks, watches and chronometrical instruments, chronometers and their parts, watch straps, bracelets [jewellery], brooches [jewellery], bangles, necklaces, chains [jewellery], key chains, snap clips [hair accessories], hair twisters [hair accessories], earrings, body-piercing rings, body-piercing studs, clasps for jewellery, finger rings, tiaras, writing and drawing implements, artists materials, paper products for stationery purposes, adhesives for stationery purposes, pens, pencils, erasers, adhesive tapes for stationery purposes, cardboard cartons [artists materials], writing paper, copying paper, paper rolls for cash registers, drawing materials, chalkboards, painting pencils, watercolors

[paintings], office requisites, paint rollers and paintbrushes for painting, rosaries, notebooks, notepads, boxes of cardboard or paper, wrapping paper, magazines [periodicals], receipt books, agendas, banners of paper, unworked or semi-worked leather and animal skins, imitations of leather, stout leather, leather used for linings, goods made of leather, imitations of leather or other materials, designed for carrying items, included in this class, bags, wallets, boxes and trunks made of leather or stout leather, key cases, trunks [luggage], suitcases, umbrellas, parasols, sun umbrellas, walking sticks, whips, harness, saddlery, stirrups, straps of leather (saddlery), handbags, beach bags, backpacks, briefcases, gym bags, evening bags, make-up bags, school bags, shoulder bags, courier bags, furniture, made of any kind of material, mattresses, pillows, air mattresses and cushions, not for medical purposes, sleeping bags for camping, water beds not for medical purposes, mirrors, beehives, artificial honeycombs and sections of wood for honeycombs, bouncing chairs for babies, playpens for babies, cradles, infant walkers, display boards, frames for pictures and paintings, identification plates, identification tags, nameplates, identification tags of wood or synthetic materials, packaging containers of wood or plastics, casks for use in transportation or storage, barrels, storage drums, tanks, boxes, storage containers, transportation containers, chests, loading pallets and closures for the aforementioned goods, of wood or plastics, small hardware goods of wood or synthetic materials included in this class, furniture fittings, of wood or synthetic materials, ornaments and decorative goods of wood, cork, reed, cane, wicker, horn, bone, ivory, whalebone, shell, amber, mother-of-pearl, meerschaum, beeswax, plastic or plaster, included in this class, namely figurines, holiday ornaments for walls and sculptures, all made of wood, cork, reed, cane, wicker, horn, bone, ivory, whalebone, shell, amber, mother-of-pearl, meerschaum, beeswax, plastic or plaster, baskets, fishing baskets, kennels, nesting boxes and beds for household pets, portable ladders and mobile boarding stairs of wood or synthetic materials, bamboo curtains, roller indoor blinds [for interiors], slatted indoor blinds, bead curtains for decoration, curtain hooks, curtain rings, curtain tie-backs, curtain rods, non-metal wheel chocks, hand mirrors [toilet mirrors], caskets, clothing, including underwear and outer clothing, other than special purpose protective clothing, socks, mufflers [clothing], shawls, bandanas, scarves, belts [clothing], footwear, shoes, slippers, sandals, headgear, hats, caps with visors, berets, caps [headwear], skull caps, babushkas [clothing], foulards [clothing], shirts, pantyhose, leggings [trousers], ponchos, ear muffs [clothing], pareos, gloves [clothing], neck scarfs [mufflers], laces and embroidery, guipures, festoons, ribbons (haberdashery), ribbons and braid, fastening tapes for clothing, cords for clothing, letters and numerals for

marking linen, embroidered emblems, badges for wear, not of precious metal, shoulder pads for clothing, buttons for clothing, fasteners for clothing, eyelets for clothing, zippers, buckles for shoes and belts, fasteners, shoe and belt buckles, pins, other than jewellery, adhesive patches for decoration of textile articles, laces, needles, sewing needles, needles for sewing machines, needles for knitting and embroidery, boxes for needles, needle cushions, artificial flowers, artificial fruits, hair pins, hair buckles, hair bands, decorative articles for the hair, not made of precious metal, wigs, hair extensions, electric or non-electric hair curlers, other than hand implements, enabling customers to conveniently view and purchase those goods, such services may be provided by retail stores, wholesale outlets, by means of electronic media or through mail order catalogues.

(260) AM 2018 95652 A  
(800) 1380419  
(151) 2017 07 31  
(891) 2017 07 31  
(731) CAMBRIDGE CHOCOLATE  
TECHNOLOGIES SPÓŁKA AKCYJNA  
Słomińskiego 15/509, PL-00-195 Warszawa,  
Poland

(540)



(591) Red (Pantone: 201C), red gradient (Pantone: 201C 70%-100%), dark brown (Pantone: 4625C). Red: letters "RE"; red gradient: circle around letters "RE"; dark brown: background in the shape of rectangle behind letters "CHOC".

(531) 26.01.18; 26.04.02; 26.07.05; 29.01.13

(511)

30 – Chocolate, pastries and confectionery, sugarless sweets, chocolate sweets.

(260) AM 2018 95653 A  
(800) 1380438  
(151) 2017 09 19  
(891) 2017 09 19  
(731) CAROCELLE SPÓŁKA AKCYJNA  
Słomińskiego 15/509, PL-00-195 Warszawa,  
Poland

(540)



(591) Red (pantone: 199C), blue (pantone 654C) and grey (CMYK – 0,0,0,30). Blue (pantone 654C): word "Lyeodha" and the smallest circle in the graphical symbol above the word "Lycodha". Grey (CMYK – 0.0.0.30): the biggest circle in the graphical symbol above the word "Lycodha". Red (pantone: 199C): the middle circle in the graphical symbol above the word "Lycodha".

(531) 26.01.05; 26.01.06; 27.05.05; 29.01.14

(511)

5 – Pharmaceuticals and natural remedies, dietetic foods adapted for medical purposes, dietary supplements, nutraceuticals for use as a dietary supplement.

(260) AM 2018 95702 A

(800) 1201858

(151) 2014 01 16

(891) 2017 11 27

(731) LA SAPONARIA S.A.S. DI PANARONI  
LUIGI & C.

Via Degli Agricoltori, 10, I-61122 PESARO  
(PU), Italy

(540)



(591) Brown, green and white.

(531) 05.03.13; 05.03.14; 26.04.01; 26.04.15;  
27.05.01; 27.05.10; 29.01.13

(511)

3 – Bleaching preparations and other substances for laundry use; cleaning, polishing, scouring and abrasive preparations; soaps; perfumery, essential oils, cosmetics, hair lotions; dentifrices.

(260) AM 2018 95704 A

(800) 1293397

(151) 2015 10 02

(891) 2017 11 24

(731) RUSSELL BEDFORD INTERNATIONAL  
3rd Floor, Paternoster House, 65 St  
Paul's Churchyard, London EC4M 8AB,  
United Kingdom

(540)

**RUSSELL BEDFORD**

(591) Black, white

(511)

35 – Accountancy; accounting; auditing; book-keeping; business accounting advisory services; business auditing; computerised accounting; computerised financial statement auditing; computerised book-keeping; consultancy relating to financial statement auditing; cost accounting; management acco-

unting services, namely the provision of financial data and advice to a company for use in the organization and development of its business; preparation of accounts; accountancy advice on compliance with tax legislation; tax assessment preparation; accounting consultancy relating to taxation; accounting services relating to tax planning; tax return preparation; business appraisals; analyses and appraisals of enterprises; expert evaluations and reports relating to business matters; acquisition and merger consultation; business administration consultancy; business management; business consultancy; business management and consulting services; business process management and consulting; business management consulting; human resources consultancy; risk management consultancy; strategic business consultancy; advice relating to business management; business advice; business advisory services; compilation and analysis of data and information relating to business management; inventory management services; economic forecasting; conducting of business feasibility studies; market studies; market research studies; business consultancy services relating to insolvency; company management; recruitment and provision of nominee company directors.

36 – Financial advice relating to taxation; advisory services relating to finance; arranging finance for businesses; consultancy services relating to finance; corporate finance consultancy; financial advice relating to taxation; financial advice relating to tax; financial consulting relating to tax; financial services relating to tax planning; advisory services relating to real estate valuations; financial appraisals for business valuation; financial appraisals; financial valuations; fiscal assessments; capital investment consulting; financial consultancy; advice relating to investments; advice relating to pensions; advisory services relating to financial matters; financial advice; trustee advisory services; asset management services; estate trust management; financial advisory and management services; financial management and planning; trust management; fiduciary services; financial economic analysis; financial studies; capital investment advisory services; corporate trustee services; financial advisory services relating to insolvency; financial advice relating to inheritance; estate planning services; financial advice relating to acquisitions; financial advice relating to the sale of businesses.

(260) AM 2018 95711 A  
 (800) 1334664  
 (151) 2016 12 06  
 (891) 2017 11 14  
 (731) BIOMARIN PHARMACEUTICAL INC.  
 105 Digital Drive Novato CA 94949, USA  
 (540)

**PALYNZIQ**

(591) Black, white

(511)

5 – Pharmaceutical preparations for the treatment of genetic diseases and disorders; Pharmaceutical preparations for use in enzyme therapy.

(260) AM 2018 95721 A

(800) 1379407

(151) 2017 09 26

(891) 2017 09 26

(731) OBSHCHESTVO S OGRANICHENNOY OTVETSTVENNOSTYU "NPO Petrovaks Farm"

yl. Sosnovaya, d. 1 s. Pokrov, Podolskiy district RU-142143 Moscow region, Russian Federation

(540)



(591) White, gray, dark gray and red

(531) 26.04.02; 26.04.05; 26.04.12; 26.11.12; 29.01.13

(511)

5 – Lint for medical purposes; opodeldoc; tincture of iodine; oxygen baths; chemical reagents for medical or veterinary purposes; stem cells for veterinary purposes; chemical preparations for veterinary purposes; opium; mineral waters for medical purposes; soil-sterilising preparations; thymol for pharmaceutical purposes; cellulose esters for pharmaceutical purposes; chilblain preparations; first-aid boxes, filled; gauze for dressings; by-products of the processing of cereals for dietetic or medical purposes; aconitine; nutritional supplements; parasiticides; solvents for removing adhesive plasters; syrups for pharmaceutical purposes; esters for pharmaceutical purposes; dietary supplements for animals; frostbite salve for pharmaceutical purposes; biological tissue cultures for veterinary purposes; stem cells for medical purposes; mothproofing preparations; dental lacquer; balsamic preparations for medical purposes; dental amalgams; glucose dietary supplements; lead water; deodorants for clothing and textiles; chemico-pharmaceutical preparations; infant formula; pomades for medical purposes; guaiacol for pharmaceutical purposes; linseed dietary supplements; surgical implants comprised of living tissues; opiates; sanitary pads; calomel; preparations for callouses; caustics for pharmaceutical purposes; soporifics; opotherapy preparations; mustard for pharmaceutical purposes; narcotics; ferments for pharmaceutical purposes; anaesthetics; collyrium; mustard oil for medical purposes; antiparasitic preparations; serotherapeutic medicines; cocaine; hemoglobin; lotions for

veterinary purposes; appetite suppressants for medical purposes; bacterial poisons; antioxidant pills; chemical preparations to treat wheat blight [smut]; radioactive substances for medical purposes; scapulars for surgical purposes; analgesics; angostura bark for medical purposes; vitamin preparations; stick liquorice for pharmaceutical purposes; mineral food supplements; aldehydes for pharmaceutical purposes; plant extracts for pharmaceutical purposes; fumigation preparations for medical purposes; nutritive substances for microorganisms; malted milk beverages for medical purposes; menthol; deodorants, other than for human beings or for animals; porcelain for dental prostheses; sunburn ointments; tanning pills; serums; jalap; iodoform; dietetic foods adapted for medical purposes; medicinal roots; media for bacteriological cultures; mothproofing paper; herbicides; bronchodilating preparations; pharmaceuticals; adjuvants for medical purposes; steroids; douching preparations for medical purposes; alkaline iodides for pharmaceutical purposes; absorbent cotton; animal washes; radiological contrast substances for medical purposes; fly catching paper; pharmaceutical preparations; royal jelly for pharmaceutical purposes; gases for medical purposes; medical preparations for slimming purposes; hydrogen peroxide for medical purposes; liquorice for pharmaceutical purposes; biological tissue cultures for medical purposes; eye-washes; lacteal flour for babies; hematogen; starch for dietetic or pharmaceutical purposes; solutions for contact lenses; sanitary towels; condurango bark for medical purposes; medicines for dental purposes; propolis dietary supplements; chemical preparations for pharmaceutical purposes; styptic preparations; eyepatches for medical purposes; cachets for pharmaceutical purposes; croton bark; alginates for pharmaceutical purposes; antibiotics; adhesives for dentures; bath preparations for medical purposes; collodion for pharmaceutical purposes; detergents for medical purposes; amino acids for medical purposes; medicinal alcohol; mercurial ointments; babies' napkin-pants [diaper-pants]; blood for medical purposes; adhesive plasters; lime-based pharmaceutical preparations; glycerine for medical purposes; cod liver oil; corn rings for the feet; cooling sprays for medical purposes; lupulin for pharmaceutical purposes; preparations for destroying noxious animals; pesticides; belts for sanitary napkins [towels]; charcoal for pharmaceutical purposes; sarsaparilla for medical purposes; bacterial preparations for medical and veterinary use; quebracho for medical purposes; moleskin for medical purposes; cotton for medical purposes; dietetic substances adapted for medical use; rubber for dental purposes; air deodorising preparations; yeast for pharmaceutical purposes; Irish moss for medical purposes; hydrastinine; pepsins for pharmaceutical purposes; chemical conductors for electrocardiograph electrodes; candy, medicated; pharmaceutical preparations for

skin care; carbolineum [parasiticide]; biological preparations for veterinary purposes; asthmatic tea; salts for mineral water baths; caustic pencils; dental amalgams of gold; air purifying preparations; quassia for medical purposes; babies' diapers [napkins]; remedies for perspiration; diastase for medical purposes; phosphates for pharmaceutical purposes; hydrated chloral for pharmaceutical purposes; chemical preparations for medical purposes; preparations for the treatment of burns; mint for pharmaceutical purposes; oxygen for medical purposes; melissa water for pharmaceutical purposes; dental impression materials; yeast dietary supplements; food for babies; cellulose ethers for pharmaceutical purposes; chemical contraceptives; medicines for alleviating constipation; compresses; flowers of sulfur for pharmaceutical purposes; hydrastine; sanitary tampons; vermifuges; fish meal for pharmaceutical purposes; mud for baths; digitalin; decoctions for pharmaceutical purposes; powder of cantharides; bunion pads; diagnostic preparations for medical purposes; pollen dietary supplements; thermal water; ethers for pharmaceutical purposes; diapers for pets; biocides; antiseptics; lactose for pharmaceutical purposes; enzyme preparations for veterinary purposes; tonics [medicines]; preparations of microorganisms for medical or veterinary use; powdered milk for babies; semen for artificial insemination; bromine for pharmaceutical purposes; tobacco-free cigarettes for medical purposes; collagen for medical purposes; chloroform; panty liners [sanitary]; milk ferments for pharmaceutical purposes; smoking herbs for medical purposes; tinctures for medical purposes; potassium salts for medical purposes; gamboge for medical purposes; reagent paper for medical or veterinary purposes; disinfectants for chemical toilets; fly destroying preparations; fumigating sticks; tartar for pharmaceutical purposes; medicinal infusions; anticryptogamic preparations; sodium salts for medical purposes; sulfonamides [medicines]; wadding for medical purposes; sulfur sticks [disinfectants]; gurjun [gurjon, gurjan] balsam for medical purposes; mustard plasters; veterinary preparations; flour for pharmaceutical purposes; preparations for destroying mice; linseed oil dietary supplements; capsules for medicines; aloe vera preparations for pharmaceutical purposes; pectones for pharmaceutical purposes; fungicides; pharmaceutical preparations for treating sunburn; oil of turpentine for pharmaceutical purposes; albumin dietary supplements; alcohol for pharmaceutical purposes; amino acids for veterinary purposes; tobacco extracts [insecticides]; rhubarb roots for pharmaceutical purposes; ointments for pharmaceutical purposes; medicinal drinks; dental cements; medicated animal feed; royal jelly dietary supplements; enzyme preparations for medical purposes; hemorrhoid preparations; ergot for pharmaceutical purposes; dill oil for medical purposes; iodine for pharmaceutical purposes; acids for pharmaceutical purposes; biological

preparations for medical purposes; bath salts for medical purposes; mangrove bark for pharmaceutical purposes; remedies for foot perspiration; albuminous foodstuffs for medical purposes; acne treatment preparations; acaricides; depuratives; medicinal hair growth preparations; isotopes for medical purposes; cattle washes; enzymes for veterinary purposes; mouthwashes for medical purposes; medicine cases, portable, filled; bismuth preparations for pharmaceutical purposes; siccatives [drying agents] for medical purposes; slug exterminating preparations; preparations of trace elements for human and animal use; almond milk for pharmaceutical purposes; hormones for medical purposes; germicides; dental mastics; liniments; headache pencils; insecticides; laxatives; extracts of hops for pharmaceutical purposes; albuminous preparations for medical purposes; radium for medical purposes; preparations for destroying dry rot fungus; alloys of precious metals for dental purposes; vaginal washes; sanitary panties; mineral water salts; personal sexual lubricants; greases for veterinary purposes; breast-nursing pads; aluminium acetate for pharmaceutical purposes; petroleum jelly for medical purposes; dog lotions; eucalyptol for pharmaceutical purposes; lecithin dietary supplements; phenol for pharmaceutical purposes; medicinal mud; bandages for dressings; disinfectants for hygiene purposes; vesicants; gentian for pharmaceutical purposes; vulnerary sponges; blood plasma; chemical preparations to treat mildew; paper for mustard plasters; larvae exterminating preparations; formic aldehyde for pharmaceutical purposes; elixirs [pharmaceutical preparations]; camphor oil for medical purposes; corn remedies; medicines for human purposes; anti-uric preparations; candy for medical purposes; smelling salts; nervines; pharmaceutical preparations for treating dandruff; balms for medical purposes; suppositories; cachou for pharmaceutical purposes; creosote for pharmaceutical purposes; chinoline for medical purposes; repellents for dogs; malt for pharmaceutical purposes; vaccines; tissues impregnated with pharmaceutical lotions; glycerophosphates; algicides; sterilising preparations; medicinal tea; wart pencils; febrifuges; vermin destroying preparations; sedatives; cultures of microorganisms for medical or veterinary use; antiseptic cotton; propolis for pharmaceutical purposes; iodides for pharmaceutical purposes; teeth filling material; barks for pharmaceutical purposes; myrobalan bark for pharmaceutical purposes; surgical dressings; vine disease treating chemicals; alginate dietary supplements; drugs for medical purposes; dressings, medical; chewing gum for medical purposes; poultices; sugar for medical purposes; medicinal herbs; dental abrasives; contact lens cleaning preparations; glucose for medical purposes; slimming pills; surgical glues; enzyme dietary supplements; wheat germ dietary supplements; gelatine for medical purposes; pants, absorbent, for incontinents; protein dietary supplements;

therapeutic preparations for the bath; pectin for pharmaceutical purposes; alkaloids for medical purposes; cedar wood for use as an insect repellent; leeches for medical purposes; diabetic bread adapted for medical use; herbal teas for medicinal purposes; casein dietary supplements; linseed for pharmaceutical purposes; lecithin for medical purposes; pearl powder for medical purposes; chemical preparations for treating phylloxera; camphor for medical purposes; diapers for incontinents; quinquina for medical purposes; linseed meal for pharmaceutical purposes; acetates for pharmaceutical purposes; magnesia for pharmaceutical purposes; disinfectants; sea water for medicinal bathing; molding wax for dentists; bone cement for surgical and orthopaedic purposes; preparations for reducing sexual activity; gum for medical purposes; eucalyptus for pharmaceutical purposes; dietetic beverages adapted for medical purposes; purgatives; medicines for veterinary purposes; insect repellent incense; strychnine; bacteriological preparations for medical and veterinary use; curare; lotions for pharmaceutical purposes; jujube, medicated; enzymes for medical purposes; protein supplements for animals; bicarbonate of soda for pharmaceutical purposes; appetite suppressant pills; chemical preparations for the diagnosis of pregnancy; gallic acid for pharmaceutical purposes; medicinal oils; dog washes; diagnostic biomarker reagents for medical purposes; hemostatic pencils; quinine for medical purposes; preparations to facilitate teething; digestives for pharmaceutical purposes; aseptic cotton; poisons; cement for animal hooves; antiparasitic collars for animals; salts for medical purposes; castor oil for medical purposes; turpentine for pharmaceutical purposes; rat poison; greases for medical purposes; dietary fiber; insect repellents; pyrethrum powder; fly glue; adhesive tapes for medical purposes; bismuth subnitrate for pharmaceutical purposes; pastilles for pharmaceutical purposes; milking grease; cotton sticks for medical purposes; transplants [living tissues]; cream of tartar for pharmaceutical purposes; diagnostic preparations for veterinary purposes; fennel for medical purposes.

(260) AM 2018 95723 A

(800) 1379413

(151) 2017 10 12

(891) 2017 10 12

(731) HBI Branded Apparel Enterprises, LLC  
1000 East Hanes Mill Road, Winston-Salem,  
North Carolina 27105, USA

(540)





(591) The color(s) red and blue is/are claimed as a feature of the mark.

(531) 25.05.02; 26.11.08; 29.01.12

(511)

25 – Brassieres; jackets; leggings; pants; shirts; shorts; socks; sweatpants; sweatshirts; t-shirts; tank tops; tights; underwear.

(260) AM 2018 95804 A

(800) 1381192

(151) 2017 10 18

(891) 2017 10 18

(731) APPLE INC.

One Apple Park Way Cupertino CA 95014, USA

(540)

The logo features the Apple logo in black, followed by the word "MUSIC" in a bold, black, sans-serif font. Below "MUSIC" is the phrase "UP NEXT" in a much larger, bold, black, sans-serif font.

(591) Black, white

(531) 05.07.13; 27.05.10; 27.05.17

(526) MUSIC

(511)

38 – Streaming and broadcasting of performances, documentaries, music, and interviews featuring musical artists; streaming and broadcasting of audio and visual content featuring musical artists; transmission and delivery of audio and visual content featuring musical artists.

(260) AM 2018 95805 A

(800) 1381220

(151) 2016 05 30

(891) 2016 05 30

(731) ISKRATEL, D.O.O.

Ljubljanska cesta 24a, SI-4000 KRANJ, Slovenia

(540)

**SI5000**

(591) Black, white

(511)

7 – Automatic vending machines.

9 – Scientific, nautical, surveying, photographic, cinematographic, optical, weighing, measuring, signaling, checking (supervision), life-saving and teaching apparatus and instruments; apparatus and instruments for conducting, switching, transforming, accumulating, regulating or controlling electricity; apparatus for recording, transmission or reproduction of sound or images; magnetic data carriers, recording discs; mechanisms for coin-operated apparatus; telephones; apparatus for entertainment designed for use in TV receivers; transmitters of electronic signals in telephony and telecommunications;

treasury, calculating machines, data processing equipment and computers, fire extinguishers, electronic publications, downloadable via computer networks (the Internet); recorded computer software downloadable via computer networks; registered computer software, registered computer software.

37 – Construction; repairs; services related to the installation; connecting and repairing phones.

38 – Telecommunications; electronic mail, facsimile transmission, information about telecommunication, rental of devices for messaging, cable television; communication via mobile phones and computer terminals; communications utilizing optical fibers; radio and television programs; leasing of modems, fax devices, telephones and telecommunications equipment; providing access to a global computer network; enabling telecommunications connections to a global computer network.

41 – Education; teaching; entertainment; sporting and cultural activities, organizing and conducting seminars; organizing and conducting conferences and symposiums and workshops (training).

42 – Scientific and technological services and research and design relating thereto; industrial analysis and research services; design and development of computer hardware and software; engineering, quality control, technical project studies; research and development for others; technical research.

(260) AM 2018 95806 A

(800) 1381222

(151) 2017 03 31

(891) 2017 03 31

(731) Obshchestvo s ogranichennoy

otvetstvennostyu "EVRA"

Solnechnogorskaya ul., 4, str. 6, RU-125413

Moscow, Russian Federation

(540)

**HAPPY BOX**

**ХЭШИ БОКС**

(591) Black, white

(531) 27.05.17; 28.05

(511)

28 – Games; toys; gymnastic and sporting articles; decorations for Christmas trees; toy figures; novelties for parties, dances [party favors, favours]; scratch cards for playing lottery games; spinning tops [toys]; jigsaw puzzles; flying discs [toys]; dolls' houses; dominoes; chessboards; checkerboards; darts; Christmas trees of synthetic material; stuffed toys; plush toys; mobiles [toys]; practical jokes [novelties]; parlor games; board games; ring games; bu-

ilding games; kaleidoscopes; bingo cards; playing cards; skittles [games]; bells for Christmas trees; dolls' rooms; confetti; explosive bonbons [Christmas crackers]; dice; dolls' beds; building blocks [toys]; dolls; bows for archery; marionettes; carnival masks; masks [playthings]; theatrical masks; matryoshka dolls [wooden nested Russian dolls]; teddy bears; targets; toy models; scale model kits [toys]; scale model vehicles; balls for games; dolls' clothes; gloves for games; piñatas; toy pistols; air pistols [toys]; percussion caps [toys]; caps for pistols [toys]; rattles [playthings]; candle holders for Christmas trees; portable games with liquid crystal displays; soap bubbles [toys]; rackets; sling shots [sports articles]; scooters [toys]; sleds [sports articles]; butterfly nets; slides [playthings]; radio-controlled toy vehicles; decorations for Christmas trees, except illumination articles and confectionery; conjuring apparatus; apparatus for games; counters [discs] for games; marbles for games; playing balls; play balloons; chess games; checkers [games]; paper party hats.

30 – Coffee, tea, cocoa; artificial coffee, including vegetal preparations for use as coffee substitute, chicory [coffee substitute]; unroasted coffee; rice; tapioca and sago; flour, including bean meal, tapioca flour, potato flour, corn flour, nut flours, wheat flour, soya flour, barley meal; cereal preparations; pastries; confectionery; chocolate, including chocolate in the form of eggs; ice cream; sugar; honey; treacle; yeast, baking powder; salt; mustard; vinegar, including beer vinegar; condiments; spices; edible ices; aromatic preparations for food, including coffee flavorings [flavourings]; food flavourings, other than essential oils, including for confectionery and for beverages; star aniseed; cereal bars, including high-protein cereal bars; sponge cakes; pancakes; noodle-based prepared meals; buns; bread rolls; vanillin [vanilla substitute]; vanilla [flavoring]; vareniki [stuffed dumplings]; waffles; vermicelli [noodles], spaghetti, macaroni and noodles; natural sweeteners; sausage binding materials, binding agents for ice cream [edible ices]; sea water for cooking; seaweed [condiment]; malt biscuits; cloves [spice]; cake frosting [icing]; glucose for culinary purposes; gluten additives for culinary purposes; thickening agents for cooking foodstuffs; leaven; rice-based snack food, cereal-based snack food; dressings for salad; fruit jellies [confectionery]; pasta; candy decorations for cakes; confectionery for decorating Christmas trees; cakes; peanut confectionery, almond confectionery; ginger [spice]; frozen yogurt [confectionery ices]; capers; caramels [candy]; curry [spice]; gruel, with a milk base, for food; ketchup [sauce]; quiches; gluten prepared as foodstuff; cinnamon [spice]; sweetmeats [candy], including chocolate candies, liquorice [confectionery], peppermint sweets; starch for food; crackers; custard; groats for human food, including semolina, oatmeal, crushed barley, hominy grits; corn, milled; corn, roasted; meat pies; turmeric for

food; couscous [semolina]; farinaceous foods; candy; rice cakes; mayonnaise; maltose; hominy; marinades; marzipan; royal jelly; dessert mousses [confectionery]; chocolate mousses; muesli; mint for confectionery; coffee-based beverages, cocoa beverages with milk, coffee beverages with milk, tea-based beverages, chocolate-based beverages, chocolate beverages with milk, cocoa-based beverages; infusions, not medicinal; nutmegs; chocolate-coated nuts; crushed oats; husked oats; stick liquorice [confectionery]; soya bean paste [condiment]; molasses for food; pepper; pastilles [confectionery]; pesto [sauce]; biscuits, including petit-beurre biscuits, macarons [pastry]; pâtés en croûte; pelmeni [dumplings stuffed with meat]; pies; pizzas; meat gravies; baking powder and powders for ice cream; mustard meal; fondants [confectionery]; popcorn; gingerbread; pralines; meat tenderizers, for household purposes; oat-based food; propolis; petits fours [cakes]; puddings; cake powder; fruit coulis [sauces]; ravioli; chewing gum; relish [condiment]; wheat germ for human consumption; spring rolls; aniseed; linseed for culinary purposes [seasoning]; golden syrup; baking soda [bicarbonate of soda for cooking purposes]; malt for human consumption; salt for preserving foodstuffs; cooking salt, celery salt; sorbets [ices]; ham glaze; sauces [condiments], including soya sauce, tomato sauce; seasonings; preparations for stiffening whipped cream; rusks, including breadcrumbs; sushi; sandwiches; tabbouleh; tacos; cream of tartar for culinary purposes; tarts; dough; pastry dough, including cake dough; almond paste; tortillas; garden herbs, preserved [seasonings]; ferments for pastes; halvah; bread; chips [cereal products], including corn flakes, oat flakes; chutneys [condiments]; cheeseburgers [sandwiches]; chow-chow [condiment]; saffron [seasoning]; malt extract for food; essences for foodstuffs, except etheric essences and essential oils; husked barley; chocolate decorations for cakes; flowers or leaves for use as tea substitutes; minced garlic [condiment].

(260) AM 2018 95807 A

(800) 1381288

(151) 2017 07 19

(891) 2017 07 19

(731) Private Joint Stock Company "MILK ALLIANCE"

Leskova Str. 9, Kyiv 01011, Ukraine

(540)

**ЯГОТИНСЬКЕ**

(591) Black, white

(511)

29 – Milk; milk beverages, milk predominating; milk products; cream [dairy products]; yogurt; kephir [milk beverage]; prostokvasha (soured milk); ryazhenka [fermented baked milk]; drinking yogurt;

smetana [sour cream]; kumys [kumyss] [milk beverage]; margarine; butter; clarified butter; buttercream; chocolate butter; sour cream butter; cheese; soft cheese; hard cheese; cheese spreads; curd; strained soft white cheeses; cow's milk cheese; sheep's milk cheese; goat's milk cheese; rennet; whey; soya milk (milk substitute); tofu; albumen for food; protein milk; sweat creamed curds with fresh or dried fruits, berries, vegetables and/or cereals, granola, chocolate, fruit jelly, marmalade, honey; curds' dessert products with fresh or dried fruits, berries, vegetables and/or cereals, granola, chocolate, fruit jelly, marmalade, honey.

35 – Demonstration of goods; presentation of goods on communication media, for retail purposes; shop window dressing; procurement services for others (purchasing goods and services for other businesses); radio advertising; publicity material rental; dissemination of advertising matter; advertising; on-line advertising on a computer network; rental of advertising time on communication media; television advertising; sales promotion for others; the bringing together, for the benefit of others, of a variety of goods listed in 29, enabling customers to conveniently view and purchase those goods through wholesale outlets, retail stores, through mail order catalogues or by means of electronic media.

(260) AM 2018 95808 A

(800) 1381329

(151) 2016 12 16

(891) 2016 12 16

(731) Obschestvo s ogranichennoy otvetstvennostyu "MUSIKHIN. MIR MEDA" ul. Salmyshskaya, 6, kv. 75, g.Orenburg, RU-460056 Orenburgskaya oblast, Russian Federation

(540)



(591) Black and white.

(531) 02.09.01; 26.11.25; 27.05.17; 28.05

(511)

5 – Propolis dietary supplements; propolis for pharmaceutical purposes; royal jelly dietary supplements; royal jelly for pharmaceutical purposes.

30 – Allspice; almond confectionery; almond paste; aniseed; aromatic preparations for food; artificial coffee; baking soda [bicarbonate of soda for cooking purposes]; barley meal; bean meal; bee glue; beer vi-

negar; binding agents for ice cream [edible ices]; biscuits; bread; breadcrumbs; bread rolls; buns; cake frosting [icing]; cake powder; cakes; candy; capers; caramels [candy]; celery salt; cereal bars; cereal-based snack food; cereal preparations; cheeseburgers [sandwiches]; chewing gum; chicory [coffee substitute]; chips [cereal products]; chocolate; chocolate-based beverages; chocolate beverages with milk; chocolate mousses; chow-chow [condiment]; chutneys [condiments]; cinnamon [spice]; cloves [spice]; cocoa; cocoa-based beverages; cocoa beverages with milk; coffee; coffee-based beverages; coffee beverages with milk; coffee flavorings [flavourings]; condiments; confectionery; confectionery for decorating Christmas trees; cooking salt; corn flakes; corn flour; corn, milled; corn, roasted; couscous [semolina]; crackers; cream of tartar for culinary purposes; crushed barley; crushed oats; curry [spice]; custard; dessert mousses [confectionery]; dough; dressings for salad; edible ices; essences for foodstuffs, except etheric essences and essential oils; farinaceous food pastes; farinaceous foods; ferments for pastes; flavorings [flavourings], other than essential oils, for beverages; flavorings [flavourings], other than essential oils, for cakes; flour; flavorings, other than essential oils; flaxseed for human consumption; fondants [confectionery]; frozen yogurt [confectionery ices]; fruit coulis [sauces]; fruit jellies [confectionery]; garden herbs, preserved [seasonings]; gingerbread; ginger [spice]; glucose for culinary purposes; gluten additives for culinary purposes; gluten prepared as foodstuff; golden syrup; groats for human food; gruel, with a milk base, for food; halvah; ham glaze; high-protein cereal bars; hominy; hominy grits; honey; husked barley; husked oats; ice cream; iced tea; ice for refreshment; ice, natural or artificial; infusions, not medicinal; ketchup [sauce]; leaven; liquorice [confectionery]; lozenges [confectionery]; macaroni; macaroons [pastry]; malt biscuits; malt extract for food; malt for human consumption; maltose; marinades; marzipan; mayonnaise; meat gravies; meat pies; meat tenderizers, for household purposes; mint for confectionery; molasses for food; muesli; mustard; mustard meal; natural sweeteners; noodle-based prepared meals; noodles; nutmegs; oat-based food; oat flakes; oatmeal; pancakes; pasta sauce; pasties; pastries; peanut confectionery; pepper; peppermint sweets; peppers [seasonings]; pesto [sauce]; petit-beurre biscuits; petits fours [cakes]; pies; pizzas; popcorn; potato flour for food; powder for edible ices; pralines; preparations for stiffening whipped cream; puddings; quiches; ravioli; relish [condiment]; rice; rice-based snack food; rice cakes; royal jelly; rusks; saffron [seasoning]; sago; salt for preserving foodstuffs; sandwiches; sauces [condiments]; sausage binding materials; seasonings; sea water for cooking; seaweed [condiment]; semolina; sherbets [ices]; soya bean paste [condiment]; soya flour; soya sauce; spaghetti; spices; spring rolls; star

aniseed; starch for food; stick liquorice [confectionery]; sugar; sushi; sweetmeats [candy]; tabbouleh; tacos; tapioca; tapioca flour for food; tarts; tea; tea-based beverages; thickening agents for cooking foodstuffs; tomato sauce; tortillas; turmeric for food; unleavened bread; unroasted coffee; vanilla [flavoring] [flavouring]; vanillin [vanilla substitute]; vegetal preparations for use as coffee substitutes; vermicelli [noodles]; vinegar; waffles; wheat flour; wheat germ for human consumption; yeast.

32 – Non-alcoholic honey-based beverages.

33 – Hydromel [mead].

35 – Auctioneering; commercial information and advice for consumers [consumer advice shop]; demonstration of goods; distribution of samples; import-export agencies; marketing; organization of exhibitions for commercial or advertising purposes; organization of trade fairs for commercial or advertising purposes; presentation of goods on communication media, for retail purposes; price comparison services; procurement services for others [purchasing goods and services for other businesses]; sales promotion for others.

(260) AM 2018 95809 A

(800) 1381369

(151) 2016 12 29

(891) 2016 12 29

(731) ASLAN TİCARET DAYANIKLI TÜKETİM MALLARI LİMİTED ŞİRKETİ

Bakır ve Pirinç Sanayicileri, Yapı Kooperatifi, Mustafa Kurdoğlu Cad. No. 29, Beylikdüzü, İSTANBUL, Turkey

(540)



(591) Red, white

(531) 26.04.02; 26.04.24; 27.05.01; 27.05.17; 27.05.24; 29.01.12

(511)

8 – Forks, spoons, knives and non-electric cutters, slicers, peelers for kitchen use, including those made of precious metals, side arms and blades (weapons), tools and apparatus included in this class for shaving, epilation, manicure, pedicure and personal beauty care use, electrical hair straighteners and electric hand implements for hair curling, scissors, hand-operated hand tools included in this class for the repair of machines, apparatus and vehicles and for use in construction, agriculture, horticultural and forestry, none of them being power tools.

11 – Lighting installations, lights for vehicles and interior-exterior spaces, heating and steam generating installations, stoves for heating purposes using

solid, liquid or gas fuels, electric stoves for heating purposes, kitchen stoves, installations for air-conditioning and ventilating, cooling installations and freezers, electric and gas-powered devices, installations and apparatus for cooking, drying and boiling, electric laundry driers, hair driers, hand drying apparatus, sanitary installations, taps (faucets), shower installations, toilets (water-closets), shower and bath cubicles, bath tubs, sinks, wash-hand basins (parts of sanitary installations), water softening apparatus, water purification apparatus, water purification installations, waste water purification installations, electric bed warmers and electric blankets, not for medical use, electric pillow warmers, hot water bottles, industrial type installations for cooking, drying and cooling purposes, pasteurizers and sterilizers.

21 – Hand-operated non-electric cleaning instruments, brushes, other than paintbrushes, steel chips for cleaning, sponges for cleaning, steel wool for cleaning, cloths of textile for cleaning, gloves for dishwashing, non-electric polishing machines for household purposes, brooms for carpets, mops, electric brushes, except parts of machines, toothbrushes, electric toothbrushes, dental floss, shaving brushes, hair brushes, combs, non-electric household or kitchen utensils, included in this class, clothes-pegs, pots and pans, ironing boards and shaped covers therefor, drying racks for washing, clothes drying hangers, cages for household pets, indoor aquariums, terrariums and vivariums for animal and plant cultivation, ornaments and decorative goods of glass, porcelain, earthenware or terracotta, electric or non-electric make-up removing appliances, powder puffs, toilet cases, nozzles for sprinkler hose, nozzles for watering cans, watering devices, garden watering cans, unworked or semi-worked glass, except building glass, mosaics of glass and powdered glass for decoration, except for building, glass wool other than for insulation or textile use, coupes as rewards for sports events, non-electrical small hand tools for home and kitchen use: mixers, blenders, coffee and spice mills, fruit and vegetable presses, grinders and non-electric crushers for kitchen use, graters, home and kitchen goods made of glass, porcelain, ceramics, ordinary metal, plastic and synthetic and other materials: buckets, waste baskets, sauce pots, plates, paper plates and glasses, trays, coffee pots, strainers, ladles for kitchen use, mixing spoons, spatulas, washtubs, bowls, egg cups, cake molds, pitchers, food storage containers, coasters, not of paper and other than table linen, toilet paper holders, baby baths, ice cube molds and ice buckets, heat insulated containers for beverages, flasks, fitted picnic baskets (including dishes), bread boxes, bread baskets, bread cutting boards, non-electric heating and cooking utensils, cooking pots and pans, non-electric; non-electric heaters for feeding bottles, grills, grills, metal cooking skewers, bottles, jars, demijohns, corkscrews, shoehorns, toothpicks, pipettes.

35 – The bringing together, for the benefit of others of a variety of goods, namely, forks, spoons, knives and non-electric cutters, slicers, peelers for kitchen use, including those made of precious metals, side arms and blades (weapons), tools and apparatus for shaving, epilation, manicure, pedicure and personal beauty care use, electrical hair straighteners and electric hand implements for hair curling, scissors, hand-operated hand tools for the repair of machines, apparatus and vehicles and for use in construction, agriculture, horticultural and forestry, none of them being power tools, lighting installations, lights for vehicles and interior-exterior spaces, heating and steam generating installations, stoves for heating purposes using solid, liquid or gas fuels, electric stoves for heating purposes, kitchen stoves, installations for air-conditioning and ventilating, cooling installations and freezers, electric and gas-powered devices, installations and apparatus for cooking, drying and boiling, electric laundry driers, hair driers, hand drying apparatus, sanitary installations, taps (faucets), shower installations, toilets (water-closets), shower and bath cubicles, bath tubs, sinks, wash-hand basins (parts of sanitary installations), water softening apparatus, water purification apparatus, water purification installations, waste water purification installations, electric bed warmers and electric blankets, not for medical use, electric pillow warmers, hot water bottles, industrial type installations for cooking, drying and cooling purposes, pasteurizers and sterilizers, hand-operated non-electric cleaning instruments, brushes, other than paint-brushes, steel chips for cleaning, sponges for cleaning, steel wool for cleaning, cloths of textile for cleaning, gloves for dishwashing, non-electric polishing machines for household purposes, brooms for carpets, mops, electric brushes, except parts of machines, toothbrushes, electric toothbrushes, dental floss, shaving brushes, hair brushes, combs, non-electric household or kitchen utensils, clothes-pegs, pots and pans, ironing boards and shaped covers therefor, drying racks for washing, clothes drying hangers, cages for household pets, indoor aquariums, terrariums and vivariums for animal and plant cultivation, ornaments and decorative goods of glass, porcelain, earthenware or clay, electric or non-electric make-up removing appliances, powder puffs, toilet cases, nozzles for sprinkler hose, nozzles for watering cans, watering devices, garden watering cans, unworked or semi-worked glass, except building glass, mosaics of glass and powdered glass for decoration, except for building, glass wool other than for insulation or textile use, coupes as rewards for sports events, non-electrical small hand tools for home and kitchen use: mixers, blenders, coffee and spice mills, fruit and vegetable presses, grinders and non-electric crushers for kitchen use, graters, home and kitchen goods made of glass, porcelain, ceramics, ordinary metal, plastic and synthetic and other materials: buc-

kets, wastebaskets, sauce pots, plates, paper plates and glasses, trays, coffee pots, strainers, ladles for kitchen use, mixing spoons, spatulas, washtubs, bowls, eggcups, cake molds, pitchers, food storage containers, coasters, not of paper and other than table linen, toilet paper holders, baby baths, ice cube molds and ice buckets, heat insulated containers for beverages, flasks, fitted picnic baskets (including dishes), bread boxes, bread baskets, bread cutting boards, non-electric heating and cooking utensils, cooking pots and pans, non-electric, non-electric heaters for feeding bottles, grills, grills, metal cooking skewers, bottles, jars, demijohns, corkscrews, shoeorns, toothpicks, pipettes, enabling customers to conveniently view and purchase those goods, such services may be provided by retail stores, wholesale outlets, by means of electronic media or through mail order catalogues.

---

(260) AM 2018 95810 A

(800) 1381417

(151) 2017 08 07

(891) 2017 08 07

(731) SHISEIDO AMERICAS CORPORATION  
301 Route 17 North, 10th Floor, Rutherford  
NJ 07070, USA

(540)

## LAURA MERCIER

(591) Black, white

(511)

3 – Skin moisturizers and creams, exfoliate, body lotion, bath and shower gel, bubble bath, facial/body cleansers, eye make-up removers; non-medicated intensive body/skin care preparations, foundation, mascara, eye shadows, eyebrow pencils, blushers, bronzers, lip pencil, lipstick, lip gloss, non-medicated blemish concealers in stick and cream forms; perfumes, colognes, scented body lotions.

21 – Cosmetic and makeup brushes.

---

(260) AM 2018 95811 A

(800) 1381438

(151) 2017 09 13

(891) 2017 09 13

(731) EUROSPORT

3 rue Gaston et René Caudron, F-92798  
Issy les Moulineaux CEDEX 9, France

(540)

## EUROSPORT

(591) Black, white

(511)

12 – Vehicles; direction indicators for vehicle by land, air or water; automotive vehicles, aircrafts, waterbuses, airplanes, cars, sports cars, racing cars, motorcycles, boats, electric vehicles, mopeds; motori-

zed bicycles, tricycles and four-wheeled bicycles and trailers and semi-trailers for them; tires for vehicles; inner tubes incorporated with lights for tires, bicycles, structural components for vehicles.

(260) AM 2018 95821 A  
(800) 1208371  
(151) 2014 04 07  
(891) 2017 09 18  
(731) Obschestvo s ogranitchennoi  
otvetstvennostyuu "Aurica"  
ul. Razanskaya, d. 4, RU-300026 g. Tula,  
Russian Federation

(540)

# AURICA

(591) Black, white

(531) 27.05.17

(511)

10 – Physiotherapy apparatus; ear picks; medical apparatus and instruments; ear plugs [ear protection devices]; apparatus for the treatment of deafness; diagnostic apparatus for medical purposes; hearing aids for the deaf; programmable hearing aids; digital hearing aids; electric hearing aids; electronic hearing aids; ear trumpets; probes for medical purposes.

35 – Import-export agencies; demonstration of goods; updating of advertising material; organization of exhibitions for commercial or advertising purposes; organization of trade fairs for commercial or advertising purposes; publication of publicity texts; distribution of samples; advertising; on-line advertising on a computer network; procurement services for others [purchasing goods and services for other businesses]; sales promotion for others; sales promotions at point of purchase or sale, for others; retail and wholesale services for goods, including retail and wholesale services relating to goods for medical purposes.

(260) AM 2018 95823 A  
(800) 1351642  
(151) 2017 03 06  
(891) 2017 10 12  
(731) YILDIZ HOLDİNG ANONİM ŞİRKETİ  
Kisikli Mah. Çeşme Çikmazi, Sokak  
No:6/1, Üsküdar İstanbul, Turkey

(540)



(531) 08.01.19; 08.01.20; 19.03.05; 27.05.02;  
27.05.03; 27.05.10; 29.01.15

(511)

30 – Confectionery, chocolate, biscuits, crackers, wafers; chewing gums, ice-cream, edible ices.

(260) AM 2018 95824 A  
(800) 1369400  
(151) 2017 07 26  
(891) 2017 11 16  
(731) DAIICHI SANKYO COMPANY, LIMITED  
3-5-1, Nihonbashi Honcho, Chuo-ku, Tokyo  
103-8426, Japan

(540)

## Pekinso

(591) Black, white

(511)

5 – Pharmaceutical preparations and substances.

(260) AM 2018 95825 A  
(800) 1369675  
(151) 2017 07 26  
(891) 2017 11 16  
(731) DAIICHI SANKYO COMPANY, LIMITED  
3-5-1, Nihonbashi Honcho, Chuo-ku, Tokyo  
103-8426, Japan

(540)

## Inzefis

(591) Black, white

(511)

5 – Pharmaceutical preparations and substances.

(260) AM 2018 95826 A  
(800) 1369676  
(151) 2017 07 26  
(891) 2017 11 16  
(731) DAIICHI SANKYO COMPANY, LIMITED  
3-5-1, Nihonbashi Honcho, Chuo-ku, Tokyo  
103-8426, Japan

(540)

## Kinfimsa

(591) Black, white

(511)

5 – Pharmaceutical preparations and substances.

(260) AM 2018 96022 A  
(800) 1383799  
(151) 2017 03 30  
(891) 2017 03 30  
(731) TUTKU DIŞ TİCARET VE KOZMETİK  
SANAYİ LİMİTED ŞİRKETİ  
Atatürk Oto Sanayi Sitesi, Ünal İş Merkezi  
No:10-11, İkitelli – Başakşehir, İstanbul,  
Turkey

(540)

**Lapitak**

(591) Black and white

(531) 27.05.01; 27.05.17

(511)

35 – Advertising; services related to marketing and public relations including organization of exhibitions and trade fairs for commercial or advertising purposes; office functions; secretarial services; arranging newspaper subscriptions for others; compilation of statistics; office machines and equipment rental; systemization of information into computer databases; telephone answering services; business management, business administration and business consultancy; accounting; commercial consultancy services; personnel recruitment; import-export agencies; auctioneering; the bringing together, for the benefit of others, of a variety of goods, namely, polishing preparations for leather, vinyl, metal and wood, polishes and creams for leather, vinyl, metal and wood, wax for polishing, abrasive preparations, emery cloth, sandpaper, pumice stone, abrasive pastes, dental care preparations, dentifrices, denture polishes, tooth whitening preparations, mouth washes, not for medical purposes, soaps, bleaching and cleaning preparations, detergents other than for use in manufacturing operations and for medical purposes, laundry bleach, fabric softeners for laundry use, stain removers, dishwasher detergents, perfumery, cosmetics, fragrances, deodorants for personal use and animals, disinfectants, antiseptics, detergents for medical purposes, deodorants, other than for human beings or for animals, air deodorising preparations, preparations for destroying vermin, fungicides, herbicides, sanitary preparations for medical use, hygienic pads, hygienic tampons, plasters, materials for dressings, diapers, including those made of paper and textiles, dental preparations and articles, teeth filling material, dental impression material, dental adhesives and material for repairing teeth, pharmaceutical and veterinary preparations for medical purposes, chemical preparations for medical and veterinary purposes, chemical reagents for pharmaceutical and veterinary purposes, dietary supplements for pharmaceutical and veterinary purposes, dietary supplements, nutritional supplements, medical preparations for slimming purposes, food for babies, herbs and herbal beverages adapted for medicinal purposes, enabling customers to conveniently view and purchase those goods, such services may be provided by retail stores, wholesale outlets, by means of electronic media or through mail order catalogues.

(260) AM 2018 96023 A

(800) 1383184

(151) 2016 10 20

(891) 2016 10 20

(731) COMTEKS TEKSTİL SANAYİ VE  
TİCARET LİMİTED ŞİRKETİ

İnkılap Mah. Küçükusu, Cad. İstanbul Plaza

No:107/B K: 3 D: 12, Ümraniye İstanbul,

Turkey

(540)

**Powerball**

(591) Black and white

(531) 27.05.01

(511)

30 – Coffee, cocoa; coffee or cocoa-based beverages, chocolate-based beverages; pastas, ravioli, noodles; confectionery and bakery products, desserts; honey, royal jelly, propolis, condiments for food / flavors, vanilla, spices, sauces including tomato sauces; yeast, baking powders; all kinds of flour, semolina, corn starch; granulated sugar, cube sugar, powdered sugar; teas, iced teas; candies, chocolates, biscuits, crackers, wafers; chewing gums; all kinds of chewing gum; ice cream, edible ice; salt; cereals (grains) and products (terms too vague in the opinion of the International Bureau – Rule 13 (2) (b) of the Common Regulation).

(260) AM 2018 96025 A

(800) 1384365

(151) 2017 08 03

(891) 2017 08 03

(731) ORIFLAME COSMETICS AG

c/o Oriflame Global Management AG,

Bleicheplatz 3, CH-8200 Schaffhausen,

Switzerland

(540)

**ORIFLAME MY LITTLE  
GARDEN**

(591) Black, white

(511)

3 – Non-medicated conditioning and care preparations for application to the hair, scalp, skin and nails; soaps; perfumes; perfumery; eau de cologne; toilet waters; essential and herbal oils; cosmetics; make-up preparations; lipsticks; nail varnishes; nail varnish removers; non-medicated toilet preparations; hair lotions; hair sprays and hair gels; preparations for use in the bath or shower; bath and shower oils, gels, creams and foams; face and body masks; face and body scrubs; facial washes; skin cleansers and hydrators; skin toners; skin moisturizers; blemish creams and blemish gels; deodorants; antiperspirants; preparations for use before shaving and after sha-

ving; shaving soaps; shaving creams; shaving gels; after-shave preparations; pre-shave preparations; talcum powders; toiletries; dentifrices; toothpastes.

(260) AM 2018 96026 A

(800) 1384150

(151) 2017 11 28

(891) 2017 11 28

(731) BAYER AKTIENGESELLSCHAFT  
Kaiser-Wilhelm-Allee 51373 Leverkusen,  
Germany

(540)

## FIRIALTA

(591) Black and white

(511)

5 – Pharmaceutical preparations; pharmaceutical preparations for the treatment of renal diseases, cardiovascular diseases, ophthalmic diseases, liver diseases, pulmonary diseases, metabolic diseases, vascular diseases and fibrosis.

(260) AM 2018 96027 A

(800) 1384151

(151) 2017 11 28

(891) 2017 11 28

(731) BAYER AKTIENGESELLSCHAFT  
Kaiser-Wilhelm-Allee 51373 Leverkusen,  
Germany

(540)

## RENKYTOR

(591) Black and white

(511)

5 – Pharmaceutical preparations; pharmaceutical preparations for the treatment of renal diseases, cardiovascular diseases, ophthalmic diseases, liver diseases, pulmonary diseases, metabolic diseases, vascular diseases and fibrosis.

(260) AM 2018 96028 A

(800) 1384152

(151) 2017 11 28

(891) 2017 11 28

(731) BAYER AKTIENGESELLSCHAFT  
Kaiser-Wilhelm-Allee 51373 Leverkusen,  
Germany

(540)

## FIRALTA

(591) Black and white

(511)

5 – Pharmaceutical preparations; pharmaceutical preparations for the treatment of renal diseases, cardiovascular diseases, ophthalmic diseases, liver diseases, pulmonary diseases, metabolic diseases, vascular diseases and fibrosis.

(260) AM 2018 96029 A

(800) 1384154

(151) 2017 10 20

(891) 2017 10 20

(731) JAPAN TOBACCO INC.  
2-2-1 Toranomom, Minato-ku Tokyo,  
Japan

(540)



(591) Black and white

(531) 03.07.01; 03.07.16

(511)

34 – Tobacco, raw or manufactured; smoking tobacco, pipe tobacco, rolling tobacco, chewing tobacco, snus; cigarettes, electronic cigarettes, cigars, cigarettos; snuff; smokers' articles included in this class; cigarette paper, cigarette tubes and matches.

(260) AM 2018 96030 A

(800) 1384210

(151) 2017 11 03

(891) 2017 11 03

(731) AICE GROUP HOLDINGS PTE. LTD.  
80 Robinson Road, #02-00 Singapore  
068898, Singapore

(540)

(591) Black and white

(531) 27.05.01; 27.05.17; 27.05.19

(511)

30 – Sugar; cocoa; honey; ice cream; edible ices; sherbets [ices]; ice for refreshment; ice, natural or artificial; binding agents for ice cream [edible ices]; ice cream powder.

(260) AM 2018 96194 A

(800) 1385750

(151) 2017 10 20

(891) 2017 10 20

(731) SOREMARTEC SA  
Findel Business Center, Complexe B,  
Rue de Trèves, FINDEL, L-2632,  
Luxembourg



(540)



(591) White, pink and orange-red  
(531) 01.15.15; 01.15.24; 08.07.11; 26.11.13;  
29.01.13

(554) Three-dimensional  
(511)

30 – Pastry and confectionery, chocolate and chocolate-based products, edible ices, filled wafers, spread based on cocoa.

(260) AM 2018 96199 A

(800) 1385362  
(151) 2017 09 21  
(891) 2017 09 21

(731) New Yorker S.H.K. Jeans GmbH & Co. KG  
Russeer Weg 101-103, 24109 Kiel, Germany

(540)

## FSBN

(591) Black, white

(511)

25 – Clothing, footwear, headgear; men's and women's outerwear including knitted wear and such made from leather and imitations of leather, in particular blouses, shirts, T-shirts, sweatshirts, jackets, pullovers, tops, tube tops, trousers, skirts, suits, coats, lingerie, swimwear, ties, headbands; children's clothing; clothing for babies; underwear; undergarments; corsetry; hosiery; belts, suspenders, scarves, gloves; clothing for hiking, trekking, outdoor sports and climbing; leisure and city shoes for gentlemen and ladies, children's shoes; shoes for hiking, trekking, outdoor sports and climbing; clothing, footwear and headgear for soccer, basketball, handball and volleyball; clothing, footwear and headgear for jogging, fitness training and gymnastics; clothing, footwear and headgear for tennis, squash and badminton; clothing, footwear and headgear for inline skating, skateboarding, roller skating and hockey, football, baseball and boxing; clothing, footwear and headgear for cycling; clothing, footwear and headgear for equestrian sports; clothing, footwear and headgear for golf; clothing, footwear and headgear for water sports, in particular clothing, footwear and headgear for surfing, sailing, rowing, canoeing and diving;

clothing, footwear and headgear for alpine skiing, cross-country skiing and snowboarding; clothing, footwear and headgear for ice skating and for ice hockey.

(260) AM 2018 96200 A

(800) 1385371  
(151) 2017 10 25  
(891) 2017 10 25

(731) GUCCIO GUCCI S.P.A.  
Via Tornabuoni, 73/R I-50123 FIRENZE,  
Italy

(540)



(531) 03.13.01; 05.05.01; 05.05.19; 05.05.23;  
29.01.12

(511)

3 – Soaps; perfumery; essential oils; non-medicated cosmetics; non-medicated hair lotions; preparations for body and beauty care.

(260) AM 2018 96201 A

(800) 1385378  
(151) 2017 11 07  
(891) 2017 11 07

(731) Ivančica d.d. Proizvodnja obuće i trgovina  
P. Preradovića 12, HR-42240 Ivanec, Croatia

(540)

## FRODDO

(591) Black, white

(511)

25 – Clothing; footwear; headgear.

(260) AM 2018 96202 A

(800) 1385404  
(151) 2017 01 18  
(891) 2017 01 18

(731) IVOCLAR VIVADENT AG  
Bendererstrasse 2, FL-9494 Schaan,  
Liechtenstein

(540)

## PM7

(591) Black, white

(511)

3 – Dental materials for the bleaching of teeth.

5 – Materials for use in dentistry; materials and auxiliary materials for the manufacture of dental impressions, models, crowns, bridges, inlays, prostheses, artificial teeth; materials for the characterization of teeth; materials for polishing teeth; dental waxes; dental filling materials; materials for relining teeth; materials for root canal filling; core build-up materials for use in dentistry; luting materials; materials for pulp protection and root treatment; materials for cavity treatment; materials for dentin wound and pulp treatment; materials used for acid etching and for the caries prophylaxis; dental adhesive agents; protective varnishes for teeth; drying and degreasing materials for the use in dentistry; materials for cosmetic restoration of damaged teeth; diagnostic substances for medical use; dental composites; dental cements; saliva diagnostic agents, preparations and substances for medical use; disinfectants; preparations for the hygiene of teeth and oral cavity; medical mouthwash; dental materials for the treatment of caries and periodontitis; color stains for use in dentistry; precious metal alloys and non-precious metal alloys for dental use; precious metals and non-precious metals for dental use; investment materials for dental use; dental adhesives; materials for repairing damaged teeth; metal primers; prefabricated parts for crowns, bridges, and pontics; fiber-reinforced resin for the manufacture of crowns, bridges, and pontics; fissure sealants; mixing capsules for dental materials; materials for the detection of plaque; dental ceramic layering; ingots made of resin, metal, or ceramic for the manufacture of dental crowns, bridges, inlays, prostheses, artificial teeth; opaquer being dental lacquers.

9 – Software for dental use; scanners, apparatus for the processing of images, and devices for CAD-CAM-processing.

10 – Apparatus, devices, tools, and instruments for dental use, in this class; impression devices for dental use; registration devices for dental use; articulators for dental use; mixing devices for dental use; blasting devices for dental use; dosing instruments and apparatus for dental use; milling, grinding, and drilling instruments for dental use; artificial teeth and veneers; dental plates; dental crowns and bridges; syringes; shade guides; dental matrices; dental strips; apparatus and instruments for the caries prophylaxis and for the treatment of periodontitis; polishing instruments for dental use; ceramic mixing plates, for dental use; tooth pins for dental use; medical dressings, coverings and dental applicators; milling and grinding machines for dental use and parts thereof; milling machines and grinding machines for dental use for the treatment of ceramics, metal and plastic materials, and parts thereof; milling and grinding tools for dental use as machine

tools, and parts thereof; holding devices for machine tools and piece holders for milling and grinding machines for dental use.

11 – Dental furnaces.

38 – Providing access to databases.

42 – Cloud computing services.

(260) AM 2018 96203 A

(800) 1385751

(151) 2017 10 20

(891) 2017 10 20

(731) SOREMARTEC SA

Findel Business Center, Complexe B,

Rue de Trèves, FINDEL L-2632, Luxembourg

(540)



(591) White, blue and orange-red

(531) 01.15.15; 01.15.24; 08.07.11; 26.11.13;  
29.01.13

(554) Three-dimensional

(511)

30 – Pastry and confectionery, chocolate and chocolate-based products, edible ices, filled wafers, spread based on cocoa.

(260) AM 2018 96205 A

(800) 1385760

(151) 2017 10 18

(891) 2017 10 18

(731) MIZENSIR SA

Chemin de la Pallanterie 11, CH-1252

Meinier, Switzerland

(540)

MIZENSIR  
PARFUMS

(591) Black, white

(531) 27.05.02; 27.05.10

(511)

3 – Solid and liquid soaps; essential oils; bath beads and salts for cosmetic use; cosmetic products; hair styling and hair care products, shaving products,

body deodorants, oils for cosmetic use, make-up products; incense, incense sticks, scented wood, pot-pourris, perfumery products, perfumes, eaux de parfum, scented waters, extracts of flowers, eaux de toilette, perfumes for laundry, perfumed sachets, perfumed wipes and tissues (perfume), air fragrance preparations, room fragrances, perfumed substances for indoor perfume diffusers; all the aforesaid goods being of Swiss origin.

(260) AM 2018 96206 A

(800) 1385423

(151) 2017 06 23

(891) 2017 06 23

(731) Aktsionernoe Obshchestvo "Bi-end-Bi (B&B)"

Highway Ryazanovskoe, 1, Podolsk City  
RU-142111 The Moscow Region, Russian Federation

(540)

**ТРИУФЕРРО**

**TRUFERRO**

(591) Black, white

(531) 27.05.17; 28.05

(511)

30 – Waffles; fruit jellies [confectionery]; peanut confectionery; almond confectionery; caramels [candy]; sweetmeats [candy]; peppermint sweets; liquorice [confectionery]; candy; marzipan; cookies; fondants [confectionery]; pralines; pastilles [confectionery]; gingerbread; sugar confectionery; halvah; chocolate.

(260) AM 2018 96207 A

(800) 1385424

(151) 2017 06 26

(891) 2017 06 26

(731) Aktsionernoe Obshchestvo "Bi-end-Bi (B&B)"

Highway Ryazanovskoe, 1, Podolsk City  
RU-142111 The Moscow Region, Russian Federation

(540)

**ДЖУ-ДЖУ-ДЖУВ**

**JU-JU-JUV**

(591) Black, white

(531) 28.05

(511)

30 – Confectionery; cocoa; caramels [candy]; sweetmeats [candy]; fruit jellies [confectionery]; candy;

ice cream; pastilles [confectionery]; cookies; fondants [confectionery]; pralines.

(260) AM 2018 96208 A

(800) 1385436

(151) 2017 06 13

(891) 2017 06 13

(731) Joint Limited Liability Company "NATIVITA"

3, Stroiteley str. Vitebsk region, 211361  
township Beshenkovichi, Belarus

(540)

**NatiVita** 

(591) Black, white

(531) 24.13.01; 27.05.01

(511)

5 – Pharmaceutical and medicinal agents, preparations and substances, vaccines for the treatment, of oncological, autoimmune and severe infectious diseases; sanitary preparations for medical purposes; dietetic food and substances adapted for medical or veterinary use, food for babies; dietary supplements for humans and animals; plasters, materials for dressings; disinfectants; fungicides; herbicides; acaricides; aconitine; alkaloids for medical purposes; alginates for pharmaceutical purposes; algicides; aldehydes for pharmaceutical purposes; amino acids for medical purposes; analgesics; anaesthetics; antibiotics; antiseptics; medicine cases, portable, filled; first-aid boxes, filled; aluminium acetate for pharmaceutical purposes; acetates for pharmaceutical purposes; germicides; balms for medical purposes; bandages for hygienic purposes; bandages for dressings; biocides; bromine for pharmaceutical purposes; paper for mustard plasters; mothproofing paper; petroleum jelly for medical purposes; vaccines; oxygen baths; antiseptic cotton; aseptic cotton; absorbent cotton; wadding for medical purposes; cotton for medical purposes; radiological contrast substances for medical purposes; nutritive substances for microorganisms; radioactive substances for medical purposes; bismuth subnitrate for pharmaceutical purposes; melissa water for pharmaceutical purposes; sea water for medicinal bathing; mineral waters for medical purposes; thermal water; dietary fiber; gases for medical purposes; guaiacol for pharmaceutical purposes; hematogen; hemoglobin; hydrastine; hydrastinine; glycerine for medical purposes; glycerophosphates; glucose for medical purposes; gentian for pharmaceutical purposes; hormones for medical purposes; mustard for pharmaceutical purposes; mustard plasters; mud for baths; medicinal mud; gamboge for medical purposes; gurjun [gurjon, gurjan] balsam for medical purposes; air deodorising prepa-

rations; deodorants for clothing and textiles; diastase for medical purposes; digitalin; mineral food supplements; albumin dietary supplements; alginate dietary supplements; glucose dietary supplements; casein dietary supplements; lecithin dietary supplements; linseed oil dietary supplements; propolis dietary supplements; protein dietary supplements; royal jelly dietary supplements; pollen dietary supplements; wheat germ dietary supplements; linseed dietary supplements; enzyme dietary supplements; yeast for pharmaceutical purposes; gelatine for medical purposes; cod liver oil; isotopes for medical purposes; insecticides; iodine for pharmaceutical purposes; iodides for pharmaceutical purposes; alkaline iodides for pharmaceutical purposes; iodoform; calomel [fungicide]; cream of tartar for pharmaceutical purposes; tartar for pharmaceutical purposes; camphor for medical purposes; capsules for medicines; cachets for pharmaceutical purposes; hemostatic pencils; wart pencils; caustic pencils; pencils for the treatment of headache; carbolineum [parasiticide]; caustics for pharmaceutical purposes; cachou for pharmaceutical purposes; quassia for medical purposes; quebracho for medical purposes; oxygen for medical purposes; gallic acid for pharmaceutical purposes; acids for pharmaceutical purposes; stem cells for medical purposes; collodion for pharmaceutical purposes; corn rings for the feet; candy, medicated; angostura bark for medical purposes; barks for pharmaceutical purposes; cedar wood for use as an insect repellent; condurango bark for medical purposes; croton bark; mangrove bark for pharmaceutical purposes; myrobalan bark for pharmaceutical purposes; quina for medical purposes; medicinal roots; rhubarb roots for pharmaceutical purposes; lint for medical purposes; starch for dietetic or pharmaceutical purposes; creosote for pharmaceutical purposes; blood for medical purposes; cultures of microorganisms for medical or veterinary use; curare; dental lacquer; liquorice for pharmaceutical purposes; lactose for pharmaceutical purposes; candy for medical purposes; adhesive plasters; adhesive tapes for medical purposes; lecithin for medical purposes; lotions for pharmaceutical purposes; personal sexual lubricants; lupulin for pharmaceutical purposes; magnesia for pharmaceutical purposes; liniments; ointments for pharmaceutical purposes; sunburn ointments; mercurial ointments; frostbite salve for pharmaceutical purposes; gauze for dressings; medicinal oils; mustard oil for medical purposes; camphor oil for medical purposes; castor oil for medical purposes; oil of turpentine for pharmaceutical purposes; dill oil for medical purposes; surgical dressings; drugs for medical purposes; serotherapeutic medicines; medicines for human purposes; medicinal drinks; moleskin for medical purposes; almond milk for pharmaceutical purposes; royal jelly for pharmaceutical purposes; milk ferments for pharmaceutical purposes; Irish moss for medical purposes; flour for

pharmaceutical purposes; linseed meal for pharmaceutical purposes; fish meal for pharmaceutical purposes; mint for pharmaceutical purposes; dietetic beverages adapted for medical purposes; malted milk beverages for medical purposes; narcotics; medicinal infusions; tincture of iodine; eucalyptol for pharmaceutical purposes; tinctures for medical purposes; opium; opodeldoc; decoctions for pharmaceutical purposes; stick liquorice for pharmaceutical purposes; sulfur sticks [disinfectants]; pastilles for pharmaceutical purposes; pectin for pharmaceutical purposes; pepsins for pharmaceutical purposes; peptones for pharmaceutical purposes; hydrogen peroxide for medical purposes; leeches for medical purposes; blood plasma; eyepatches for medical purposes; poultices; compresses; scapulars for surgical purposes; babies' diapers [napkins]; bunion pads; breastfeeding pads; pomades for medical purposes; powder of cantharides; pyrethrum powder; belts for sanitary napkins [towels]; bath preparations for medical purposes; anti-uric preparations; bacterial preparations for medical and veterinary use; bacteriological preparations for medical and veterinary use; balsamic preparations for medical purposes; albuminous preparations for medical purposes; biological preparations for veterinary purposes; biological preparations for medical purposes; bismuth preparations for pharmaceutical purposes; vitamin preparations; diagnostic preparations for medical purposes; therapeutic preparations for the bath; hemorrhoid preparations; preparations for callouses; preparations for the treatment of burns; fumigation preparations for medical purposes; ootherapy preparations; air purifying preparations; medicated eye-washes; bronchodilating preparations; preparations for reducing sexual activity; sterilising preparations; soil-sterilising preparations; corn remedies; pharmaceutical preparations for treating dandruff; pharmaceutical preparations for skin care; contact lens cleaning preparations; lime-based pharmaceutical preparations; medicinal hair growth preparations; opiates; anticryptogamic preparations; aloe vera preparations for pharmaceutical purposes; preparations of trace elements for human and animal use; sulfonamides [medicines]; pharmaceutical preparations for treating sunburn; enzyme preparations for medical purposes; chemico-pharmaceutical preparations; chemical preparations for veterinary purposes; chemical preparations for the diagnosis of pregnancy; chemical preparations for medical purposes; chemical preparations to treat wheat blight [smut]; vine disease treating chemicals; chemical preparations to treat mildew; chemical preparations for treating phylloxera; chemical preparations for pharmaceutical purposes; chilblain preparations; collyrium; lead water; chemical conductors for electrocardiograph electrodes; albuminous foodstuffs for medical purposes; dietetic foods adapted for medical purposes; by-products of the processing of cereals for dietetic or medical purposes; sanitary

towels; disposable pads for incontinence; sanitary pads; panty liners [sanitary]; propolis for pharmaceutical purposes; pearl powder for medical purposes; radium for medical purposes; hydrated chloral for pharmaceutical purposes; solvents for removing adhesive plasters; vaginal washes for medical purposes; solutions for contact lenses; chemical reagents for medical or veterinary purposes; gum for medical purposes; rubber for dental purposes; chewing gum for medical purposes; insect repellents; tissues impregnated with pharmaceutical lotions; sarsaparilla for medical purposes; sugar for medical purposes; asthmatic tea; fumigating sticks; linseed for pharmaceutical purposes; tobacco-free cigarettes for medical purposes; siccatives [drying agents] for medical purposes; syrups for pharmaceutical purposes; turpentine for pharmaceutical purposes; greases for veterinary purposes; greases for medical purposes; lacteal flour for babies; soporifics; bicarbonate of soda for pharmaceutical purposes; bath salts for medical purposes; salts for mineral water baths; salts for medical purposes; potassium salts for medical purposes; sodium salts for medical purposes; smelling salts; mineral water salts; malt for pharmaceutical purposes; semen for artificial insemination; medicinal alcohol; ergot for pharmaceutical purposes; cooling sprays for medical purposes; adjuvants for medical purposes; styptic preparations; vermifuges; disinfectants for hygiene purposes; disinfectants for chemical toilets; douching preparations for medical purposes; appetite suppressants for medical purposes; medical preparations for slimming purposes; febrifuges; depuratives; detergents for medical purposes; vesicants; medicines for the treatment of headache; purgatives; remedies for perspiration; remedies for foot perspiration; chemical contraceptives; antiparasitic preparations; sedatives; tranquilizers; laxatives; tonics [medicines]; digestives for pharmaceutical purposes; nervines; media for bacteriological cultures; steroids; strychnine; suppositories; serums; tanning pills; appetite suppressant pills; slimming pills; yeast pills (food supplements); antioxidant pills; sanitary tampons; vulnerary sponges; thymol for pharmaceutical purposes; biological tissue cultures for medical purposes; surgical tissues; smoking herbs for medical purposes; medicinal herbs; surgical implants comprised of living tissues; charcoal for pharmaceutical purposes; fennel for medical purposes; phenol for pharmaceutical purposes; enzymes for medical purposes; ferments for pharmaceutical purposes; formic aldehyde for pharmaceutical purposes; phosphates for pharmaceutical purposes; quinine for medical purposes; chinoline for medical purposes; diabetic bread adapted for medical use; chloroform; flowers of sulfur for pharmaceutical purposes; bone cement for surgical and orthopaedic purposes; medicinal tea; herbal teas for medicinal purposes; eucalyptus for pharmaceutical purposes; tobacco extracts [insecticides]; extracts of hops for

pharmaceutical purposes; elixirs [pharmaceutical preparations]; ethers for pharmaceutical purposes; esters for pharmaceutical purposes; cellulose esters for pharmaceutical purposes; cellulose ethers for pharmaceutical purposes; jujube, medicated; poisons; bacterial poisons; jalap.

35 – Demonstration of goods; presentation of goods on communication media, for retail purposes; retail or wholesale services for pharmaceutical and medical compounds, preparations and substances, medical supplies related to the class 05; sales promotion for others; publication of publicity texts; radio advertising; bill-posting; dissemination of advertising matter; advertising; on-line advertising on a computer network; advertising by mail order; television advertising; procurement services for others [purchasing goods and services for other businesses].

(260) AM 2018 96269 A

(800) 1385853

(151) 2017 09 06

(891) 2017 09 06

(731) M.D.V.F. MEDIA DESIGN VITAL

FASHION LTD

Krion, 16, CY-3110 Limassol, Cyprus

(540)

**SIBERIKA**

(591) Black, white

(531) 27.05.01; 27.05.17

(511)

33 – Alcoholic beverages, except beer; vodka.

(260) AM 2018 96271 A

(800) 1385910

(151) 2017 10 13

(891) 2017 10 13

(731) MUNDIPHARMA AG

St. Alban-Rheinweg 74, CH-4020 Basel,

Switzerland

(540)

**MUNDIPHARMA**

(591) Black, white

(511)

3 – Soaps; perfumery products; essential oils; cosmetics; hair treatments and preparations; hair lotions; toiletry products; sunscreen preparations, including sprays, lotions, creams, gels, oils for sun protection, sun balms and creams for lip care; cosmetic skin-tanning preparations; after-sun products (cosmetics); cosmetic preparations for skin care, including moisturizing treatments, protective creams, tonics for skin care, exfoliants, artificial sun-tanning preparations, degreasing products for use on the skin; cosmetic preparations, including cosmetics for the scalp, hair, skin and nails; wipes and tissues imp-

regnated with cosmetic preparations; towels and wipes impregnated with cleaning preparations, including those for use on the skin.

5 – Pharmaceutical preparations and substances; Pharmaceutical and veterinary preparations; sanitary products for medical use; dietetic substances and substances adapted for medical or veterinary use; food supplements for humans and animals; food supplements, plasters, materials for dressings; disinfectants; antiseptics; pharmaceutical preparations and substances, including chemical and acid preparations for pharmaceutical use; creams for pharmaceutical use; gels for dermatological use; oils for medical use; cream for the skin, gels, oils, lotions and ointments for pharmaceutical use; ointments for medical use; homeopathic pharmaceutical preparations; pharmaceutical preparations based on plant extracts; medicinal plant extracts; nail care preparations for medical use; medicated hair care preparations; pharmaceutical preparations for skin care; pharmaceutical preparations for use on the scalp, nails, hair and skin; pharmaceutical sun protection and sun care products; pharmaceutical preparations for the treatment of sun erythema; antiseptic and antibacterial products; wipes for medical use; medical dressings; wipes, dressings, cloths and materials serving as dressings for wounds, including those impregnated with pharmaceutical preparations; cleaning wipes impregnated with disinfectants, for hygiene use; wound dressings; nasal spray.

---

(260) AM 2018 96273 A

(800) 433700

(151) 1997 11 04

(891) 2017 11 21

(731) BIEN-AIR HOLDING SA

Länggasse 60, CH-2500 Bienne, Switzerland

(540)

## **BIEN AIR**

(591) Black, white

(511)

10 – Surgical, medical, dental, and veterinary instruments and apparatus, including artificial limbs, eyes and teeth.

## საერთაშორისო სასაქონლო ნიშნები, რომლებსაც მიენიჭათ დასვა საქართველოში

(260) AM 2018 87044 A  
(800) 1190838  
(151) 2013 10 22  
(181) 2023 10 22  
(891) 2013 10 22  
(511) 05, 10, 28

(260) AM 2018 91973 A  
(800) 1340664  
(151) 2016 10 21  
(181) 2026 10 21  
(891) 2016 10 21  
(511) 16, 38, 41

(260) AM 2018 90265 A  
(800) 1325637  
(151) 2016 06 10  
(181) 2026 06 10  
(891) 2016 06 10  
(511) 29

(260) AM 2018 92240 A  
(800) 1344586  
(151) 2017 01 25  
(181) 2027 01 25  
(891) 2017 01 25  
(511) 09, 11, 37

(260) AM 2018 90277 A  
(800) 1325778  
(151) 2016 08 26  
(181) 2026 08 26  
(891) 2016 08 26  
(511) 09, 36, 39, 42

(260) AM 2018 92244 A  
(800) 1344588  
(151) 2017 02 02  
(181) 2027 02 02  
(891) 2017 02 02  
(511) 33, 35

(260) AM 2018 90843 A  
(800) 1330051  
(151) 2016 08 30  
(181) 2026 08 30  
(891) 2016 08 30  
(511) 28

(260) AM 2018 92281 A  
(800) 1067855  
(151) 2011 02 04  
(181) 2021 02 04  
(891) 2016 12 19  
(511) 09

(260) AM 2018 90910 A  
(800) 1284033  
(151) 2015 09 18  
(181) 2025 09 18  
(891) 2016 12 19  
(511) 05

(260) AM 2018 92320 A  
(800) 1344197  
(151) 2016 11 02  
(181) 2026 11 02  
(891) 2016 11 02  
(511) 05

(260) AM 2018 91149 A  
(800) 1308612  
(151) 2016 04 25  
(181) 2026 04 25  
(891) 2016 12 08  
(511) 01, 17, 19, 22, 29, 30, 31, 36, 39, 40, 44

(260) AM 2018 92566 A  
(800) 1346062  
(151) 2016 06 01  
(181) 2026 06 01  
(891) 2016 06 01  
(511) 35, 43

(260) AM 2018 91246 A  
(800) 1334102  
(151) 2016 09 19  
(181) 2026 09 19  
(891) 2016 09 19  
(511) 09, 16, 41, 45

(260) AM 2018 92569 A  
(800) 1346153  
(151) 2017 02 07  
(181) 2027 02 07  
(891) 2017 02 07  
(511) 35, 41

(260) AM 2018 92578 A  
 (800) 1346205  
 (151) 2016 12 15  
 (181) 2026 12 15  
 (891) 2016 12 15  
 (511) 09, 16, 41, 42

(260) AM 2018 92650 A  
 (800) 1346909  
 (151) 2017 02 18  
 (181) 2027 02 18  
 (891) 2017 02 18  
 (511) 10, 25

(260) AM 2018 92652 A  
 (800) 1346941  
 (151) 2016 12 02  
 (181) 2026 12 02  
 (891) 2016 12 02  
 (511) 17, 19

(260) AM 2018 92656 A  
 (800) 1348108  
 (151) 2017 03 03  
 (181) 2027 03 03  
 (891) 2017 03 03  
 (511) 35, 41, 44

(260) AM 2018 92657 A  
 (800) 1348109  
 (151) 2017 03 03  
 (181) 2027 03 03  
 (891) 2017 03 03  
 (511) 35, 41, 44

(260) AM 2018 92659 A  
 (800) 1348226  
 (151) 2016 12 02  
 (181) 2026 12 02  
 (891) 2016 12 02  
 (511) 17, 19

(260) AM 2018 92660 A  
 (800) 1348244  
 (151) 2016 09 08  
 (181) 2026 09 08  
 (891) 2016 09 08  
 (511) 05

(260) AM 2018 92673 A  
 (800) 817653  
 (151) 2003 12 16

(181) 2023 12 16  
 (891) 2017 03 07  
 (511) 09

(260) AM 2018 92674 A  
 (800) 1347020  
 (151) 2016 12 21  
 (181) 2026 12 21  
 (891) 2016 12 21  
 (511) 05, 10

(260) AM 2018 92675 A  
 (800) 843782  
 (151) 2004 07 20  
 (181) 2024 07 20  
 (891) 2016 11 18  
 (511) 24

(260) AM 2018 92676 A  
 (800) 1347029  
 (151) 2016 11 25  
 (181) 2026 11 25  
 (891) 2016 11 25  
 (511) 35, 36

(260) AM 2018 92820 A  
 (800) 1349136  
 (151) 2017 03 20  
 (181) 2027 03 20  
 (891) 2017 06 19  
 (511) 05

(260) AM 2018 92823 A  
 (800) 1348613  
 (151) 2017 02 16  
 (181) 2027 02 16  
 (891) 2017 02 16  
 (511) 10

(260) AM 2018 92825 A  
 (800) 1348627  
 (151) 2016 09 08  
 (181) 2026 09 08  
 (891) 2016 09 08  
 (511) 09

(260) AM 2018 92826 A  
 (800) 1349147  
 (151) 2017 01 26  
 (181) 2027 01 26  
 (891) 2017 01 26  
 (511) 05



(260) AM 2018 92827 A  
 (800) 1348630  
 (151) 2017 02 14  
 (181) 2027 02 14  
 (891) 2017 02 14  
 (511) 05, 10

(181) 2027 03 16  
 (891) 2017 03 16  
 (511) 05, 10, 35

(260) AM 2018 92828 A  
 (800) 1348675  
 (151) 2016 12 30  
 (181) 2026 12 30  
 (891) 2016 12 30  
 (511) 39

(260) AM 2018 92896 A  
 (800) 1349016  
 (151) 2017 04 07  
 (181) 2027 04 07  
 (891) 2017 04 07  
 (511) 01, 02, 44

(260) AM 2018 92829 A  
 (800) 1348678  
 (151) 2017 02 06  
 (181) 2027 02 06  
 (891) 2017 02 06  
 (511) 41

(260) AM 2018 92898 A  
 (800) 1349035  
 (151) 2016 08 04  
 (181) 2026 08 04  
 (891) 2016 08 04  
 (511) 16, 17, 19, 22

(260) AM 2018 92830 A  
 (800) 1348731  
 (151) 2017 04 12  
 (181) 2027 04 12  
 (891) 2017 04 12  
 (511) 05

(260) AM 2018 92905 A  
 (800) 1350245  
 (151) 2017 04 04  
 (181) 2027 04 04  
 (891) 2017 04 04  
 (511) 01, 05, 07, 35, 39, 42

(260) AM 2018 92834 A  
 (800) 1349184  
 (151) 2015 11 25  
 (181) 2025 11 25  
 (891) 2015 11 25  
 (511) 18, 25, 35

(260) AM 2018 92910 A  
 (800) 1350298  
 (151) 2016 12 05  
 (181) 2026 12 05  
 (891) 2016 12 05  
 (511) 32, 33

(260) AM 2018 92844 A  
 (800) 1349231  
 (151) 2016 11 21  
 (181) 2026 11 21  
 (891) 2016 11 21  
 (511) 33

(260) AM 2018 92927 A  
 (800) 1349964  
 (151) 2016 12 01  
 (181) 2026 12 01  
 (891) 2016 12 01  
 (511) 25

(260) AM 2018 92858 A  
 (800) 1349431  
 (151) 2015 11 25  
 (181) 2025 11 25  
 (891) 2015 11 25  
 (511) 18, 25, 35

(260) AM 2018 92930 A  
 (800) 1350010  
 (151) 2017 03 03  
 (181) 2027 03 03  
 (891) 2017 03 03  
 (511) 01, 03, 05

(260) AM 2018 92892 A  
 (800) 1348995  
 (151) 2017 03 16

(260) AM 2018 92931 A  
 (800) 1350038  
 (151) 2017 03 02  
 (181) 2027 03 02  
 (891) 2017 03 02  
 (511) 05

(260) AM 2018 92935 A  
(800) 1350042  
(151) 2017 03 02  
(181) 2027 03 02  
(891) 2017 03 02  
(511) 05

---

(260) AM 2018 92941 A  
(800) 1350089  
(151) 2015 12 24  
(181) 2025 12 24  
(891) 2015 12 24  
(511) 20, 45

---

(260) AM 2018 92945 A  
(800) 1350355  
(151) 2017 03 31  
(181) 2027 03 31  
(891) 2017 03 31  
(511) 09

---

(260) AM 2018 92950 A  
(800) 1080484  
(151) 2011 05 19  
(181) 2021 05 19  
(891) 2017 03 29  
(511) 32

---

(260) AM 2018 92977 A  
(800) 1349789  
(151) 2017 03 15  
(181) 2027 03 15  
(891) 2017 03 15  
(511) 03, 05, 16, 21, 41

---

(260) AM 2018 93022 A  
(800) 1350852  
(151) 2017 03 23  
(181) 2027 03 23  
(891) 2017 03 23  
(511) 43

---

(260) AM 2018 93161 A  
(800) 1353009  
(151) 2016 11 03  
(181) 2026 11 03  
(891) 2016 11 03  
(511) 09, 28

---

(260) AM 2018 93162 A  
(800) 1353010  
(151) 2016 11 03

(181) 2026 11 03  
(891) 2016 11 03  
(511) 09, 28

---

(260) AM 2018 93163 A  
(800) 1353011  
(151) 2016 12 09  
(181) 2026 12 09  
(891) 2016 12 09  
(511) 30

---

(260) AM 2018 93165 A  
(800) 1353022  
(151) 2017 03 02  
(181) 2027 03 02  
(891) 2017 03 02  
(511) 05

---

(260) AM 2018 93166 A  
(800) 1352228  
(151) 2017 02 09  
(181) 2027 02 09  
(891) 2017 02 09  
(511) 32

---

(260) AM 2018 93168 A  
(800) 1352248  
(151) 2017 03 13  
(181) 2027 03 13  
(891) 2017 03 13  
(511) 05

---

(260) AM 2018 93169 A  
(800) 1352256  
(151) 2017 03 13  
(181) 2027 03 13  
(891) 2017 03 13  
(511) 05

---

(260) AM 2018 93172 A  
(800) 1353044  
(151) 2017 05 02  
(181) 2027 05 02  
(891) 2017 05 02  
(511) 01

---

(260) AM 2018 93173 A  
(800) 1352275  
(151) 2017 03 16  
(181) 2027 03 16  
(891) 2017 03 16  
(511) 03

---

(260) AM 2018 93174 A  
 (800) 1352281  
 (151) 2017 04 21  
 (181) 2027 04 21  
 (891) 2017 04 21  
 (511) 09

(260) AM 2018 93175 A  
 (800) 1347284  
 (151) 2016 06 03  
 (181) 2026 06 03  
 (891) 2017 06 09  
 (511) 03, 07, 09, 11, 35, 37

(260) AM 2018 93177 A  
 (800) 1352326  
 (151) 2016 12 20  
 (181) 2026 12 20  
 (891) 2016 12 20  
 (511) 09, 10, 41, 42, 44

(260) AM 2018 93179 A  
 (800) 1352334  
 (151) 2017 04 20  
 (181) 2027 04 20  
 (891) 2017 04 20  
 (511) 14

(260) AM 2018 93180 A  
 (800) 888233  
 (151) 2006 05 10  
 (181) 2026 05 10  
 (891) 2017 06 09  
 (511) 08, 09, 16

(260) AM 2018 93181 A  
 (800) 1352633  
 (151) 2017 04 11  
 (181) 2027 04 11  
 (891) 2017 04 11  
 (511) 09

(260) AM 2018 93257 A  
 (800) 1353828  
 (151) 2027 04 10  
 (181) 2027 04 10  
 (891) 2017 04 10  
 (511) 19

(260) AM 2018 93259 A  
 (800) 1353880  
 (151) 2016 08 29

(181) 2027 08 29  
 (891) 2016 08 29  
 (511) 06

(260) AM 2018 93260 A  
 (800) 1353894  
 (151) 2017 12 08  
 (181) 2026 12 08  
 (891) 2016 12 08  
 (511) 05, 29, 30, 32

(260) AM 2018 93266 A  
 (800) 1354597  
 (151) 2016 12 06  
 (181) 2026 12 06  
 (891) 2016 12 06  
 (511) 09, 28

(260) AM 2018 93267 A  
 (800) 1354757  
 (151) 2017 04 26  
 (181) 2027 04 26  
 (891) 2017 07 11  
 (511) 09

(260) AM 2018 93300 A  
 (800) 1353201  
 (151) 2017 04 25  
 (181) 2077 04 25  
 (891) 2017 04 25  
 (511) 03

(260) AM 2018 93311 A  
 (800) 1353433  
 (151) 2017 05 05  
 (181) 2027 05 05  
 (891) 2017 05 05  
 (511) 18

(260) AM 2018 93312 A  
 (800) 1353437  
 (151) 2016 11 22  
 (181) 2026 11 22  
 (891) 2016 11 22

(260) AM 2018 93317 A  
 (800) 1353473  
 (151) 2017 03 30  
 (181) 2027 03 30  
 (891) 2017 03 30  
 (511) 06, 07, 08, 09, 11, 18, 21, 35, 37, 40, 41, 42

(260) AM 2018 93319 A  
 (800) 1353489  
 (151) 2017 01 19  
 (181) 2027 01 19  
 (891) 2017 01 19  
 (511) 07, 12

---

(260) AM 2018 93321 A  
 (800) 1353493  
 (151) 2017 02 15  
 (181) 2027 02 15  
 (891) 2017 02 15  
 (511) 05

---

(260) AM 2018 93324 A  
 (800) 1353532  
 (151) 2017 05 22  
 (181) 2027 05 22  
 (891) 2017 05 22  
 (511) 09

---

(260) AM 2018 93341 A  
 (800) 1355876  
 (151) 2017 05 03  
 (181) 2027 05 03  
 (891) 2017 05 03  
 (511) 07

---

(260) AM 2018 93342 A  
 (800) 1355289  
 (151) 2016 11 03  
 (181) 2026 11 03  
 (891) 2016 11 03  
 (511) 16, 21, 29, 30, 35, 43

---

(260) AM 2018 93343 A  
 (800) 1355294  
 (151) 2017 01 19  
 (181) 2027 01 19  
 (891) 2017 01 19  
 (511) 08, 21

---

(260) AM 2018 93344 A  
 (800) 1355946  
 (151) 2017 05 19  
 (181) 2027 05 19  
 (891) 2017 05 19  
 (511) 05

---

(260) AM 2018 93345 A  
 (800) 1355295  
 (151) 2017 01 19

(181) 2027 01 19  
 (891) 2017 01 19  
 (511) 08, 21

---

(260) AM 2018 93346 A  
 (800) 1355333  
 (151) 2017 03 22  
 (181) 2027 03 22  
 (891) 2017 03 22  
 (511) 16, 41

---

(260) AM 2018 93347 A  
 (800) 1355970  
 (151) 2017 05 23  
 (181) 2027 05 23  
 (891) 2017 05 23  
 (511) 09, 41

---

(260) AM 2018 93350 A  
 (800) 1355397  
 (151) 2017 04 20  
 (181) 2027 04 20  
 (891) 2017 04 20  
 (511) 37, 41, 42

---

(260) AM 2018 93351 A  
 (800) 777289  
 (151) 2002 03 05  
 (181) 2022 03 05  
 (891) 2017 05 12  
 (511) 03

---

(260) AM 2018 93352 A  
 (800) 1355402  
 (151) 2017 04 26  
 (181) 2027 04 26  
 (891) 2017 04 26  
 (511) 01

---

(260) AM 2018 93353 A  
 (800) 1355443  
 (151) 2017 04 10  
 (181) 2027 04 10  
 (891) 2017 04 10  
 (511) 05

---

(260) AM 2018 93354 A  
 (800) 1355446  
 (151) 2017 05 16  
 (181) 2027 05 16  
 (891) 2017 05 16  
 (511) 35

---

(260) AM 2018 93357 A  
 (800) 1355470  
 (151) 2017 05 03  
 (181) 2027 05 03  
 (891) 2017 05 03  
 (511) 05, 29, 30

(181) 2026 04 27  
 (891) 2017 05 11  
 (511) 14, 18, 25

(260) AM 2018 93358 A  
 (800) 928273  
 (151) 2006 05 03  
 (181) 2026 05 05  
 (891) 2017 04 28  
 (511) 11, 30

(260) AM 2018 93375 A  
 (800) 1354860  
 (151) 2016 12 24  
 (181) 2026 12 24  
 (891) 2016 12 24  
 (511) 01, 02

(260) AM 2018 93359 A  
 (800) 1355491  
 (151) 2016 11 10  
 (181) 2026 11 10  
 (891) 2016 11 10  
 (511) 33

(260) AM 2018 93376 A  
 (800) 1317260  
 (151) 2016 07 29  
 (181) 2026 07 29  
 (891) 2017 06 14  
 (511) 25, 35

(260) AM 2018 93364 A  
 (800) 1034794  
 (151) 2009 12 23  
 (181) 2019 12 23  
 (891) 2017 04 27  
 (511) 35

(260) AM 2018 93377 A  
 (800) 1354923  
 (151) 2017 05 04  
 (181) 2027 05 04  
 (891) 2017 05 04  
 (511) 03, 21

(260) AM 2018 93366 A  
 (800) 1154344  
 (151) 2012 10 25  
 (181) 2022 10 25  
 (891) 2017 02 09  
 (511) 09, 35, 37, 38, 41, 42

(260) AM 2018 93378 A  
 (800) 1330933  
 (151) 2016 08 25  
 (181) 2026 08 25  
 (891) 2017 06 21  
 (511) 14

(260) AM 2018 93372 A  
 (800) 1354837  
 (151) 2017 04 07  
 (181) 2027 04 07  
 (891) 2017 04 07  
 (511) 09, 11, 34

(260) AM 2018 93379 A  
 (800) 1354955  
 (151) 2017 04 11  
 (181) 2027 04 11  
 (891) 2017 04 11  
 (511) 09, 11, 34

(260) AM 2018 93373 A  
 (800) 1354838  
 (151) 2017 04 07  
 (181) 2027 04 07  
 (891) 2017 04 07  
 (511) 09, 11, 34

(260) AM 2018 93382 A  
 (800) 1337908  
 (151) 2017 01 17  
 (181) 2017 01 17  
 (891) 2017 05 16  
 (511) 09

(260) AM 2018 93374 A  
 (800) 1308624  
 (151) 2016 04 27

(260) AM 2018 93386 A  
 (800) 1341223  
 (151) 2016 12 21  
 (181) 2026 12 21  
 (891) 2017 06 21  
 (511) 25

(260) AM 2018 93389 A (800) 1355022 (151) 2016 11 05 (181) 2026 11 05 (891) 2016 11 05 (511) 23, 24, 25	(181) 2027 03 31 (891) 2017 03 31 (511) 33
(260) AM 2018 93390 A (800) 1355031 (151) 2017 01 06 (181) 2027 01 06 (891) 2017 01 06 (511) 09, 14	(260) AM 2018 93474 A (800) 1356386 (151) 2017 05 30 (181) 2027 05 30 (891) 2017 05 30 (511) 05
(260) AM 2018 93394 A (800) 1355050 (151) 2017 05 10 (181) 2017 05 10 (891) 2017 05 10 (511) 05	(260) AM 2018 93475 A (800) 1356387 (151) 2017 05 30 (181) 2027 05 30 (891) 2017 05 30 (511) 05
(260) AM 2018 93395 A (800) 1355069 (151) 2016 11 14 (181) 2026 11 14 (891) 2016 11 14 (511) 10, 12, 18	(260) AM 2018 93476 A (800) 1356388 (151) 2017 05 30 (181) 2027 05 30 (891) 2017 05 30 (511) 05
(260) AM 2018 93396 A (800) 1355071 (151) 2016 12 27 (181) 2026 12 27 (891) 2016 12 27 (511) 07, 09, 11	(260) AM 2018 93477 A (800) 1356389 (151) 2017 05 30 (181) 2027 02 28 (891) 2017 05 30 (511) 05
(260) AM 2018 93397 A (800) 1355083 (151) 2017 02 10 (181) 2027 02 10 (891) 2017 02 10 (511) 10	(260) AM 2018 93478 A (800) 1356394 (151) 2016 11 25 (181) 2026 11 25 (891) 2016 11 25 (511) 35
(260) AM 2018 93465 A (800) 1356930 (151) 2016 09 26 (181) 2026 09 26 (891) 2016 09 26 (511) 03, 05	(260) AM 2018 93480 A (800) 1356966 (151) 2017 01 11 (181) 2027 01 11 (891) 2017 01 11 (511) 09, 28, 41
(260) AM 2018 93470 A (800) 1356382 (151) 2017 03 31	(260) AM 2018 93481 A (800) 1356969 (151) 2016 12 16 (181) 2026 12 16 (891) 2016 12 16 (511) 08, 09, 10, 11, 16, 18, 20, 21, 25, 28, 34

(260) AM 2018 93487 A  
 (800) 1357013  
 (151) 2017 02 14  
 (181) 2017 02 14  
 (891) 2017 02 14  
 (511) 07, 12

(181) 2026 12 06  
 (891) 2016 12 06  
 (511) 09, 28

(260) AM 2018 93488 A  
 (800) 1357033  
 (151) 2017 03 15  
 (181) 2027 03 15  
 (891) 2017 03 15  
 (511) 35

(260) AM 2018 93504 A  
 (800) 1356594  
 (151) 2017 04 06  
 (181) 2027 04 06  
 (891) 2017 04 06  
 (511) 07, 09

(260) AM 2018 93495 A  
 (800) 1356442  
 (151) 2017 02 17  
 (181) 2027 02 17  
 (891) 2017 02 17  
 (511) 30

(260) AM 2018 93505 A  
 (800) 1356621  
 (151) 2017 04 21  
 (181) 2027 04 21  
 (891) 2017 04 21  
 (511) 12, 37

(260) AM 2018 93496 A  
 (800) 1356459  
 (151) 2017 04 27  
 (181) 2027 04 27  
 (891) 2017 04 27  
 (511) 33, 35, 41

(260) AM 2018 93506 A  
 (800) 1357122  
 (151) 2016 10 27  
 (181) 2026 10 27  
 (891) 2016 10 27  
 (511) 08

(260) AM 2018 93497 A  
 (800) 1356477  
 (151) 2017 04 20  
 (181) 2027 04 20  
 (891) 2017 04 20  
 (511) 05

(260) AM 2018 93507 A  
 (800) 1357154  
 (151) 2017 01 13  
 (181) 2027 01 13  
 (891) 2017 01 13  
 (511) 29, 30, 32, 35, 43

(260) AM 2018 93498 A  
 (800) 1357049  
 (151) 2017 03 06  
 (181) 2027 03 06  
 (891) 2017 03 06  
 (511) 07, 09, 11, 35

(260) AM 2018 93508 A  
 (800) 1357158  
 (151) 2016 12 16  
 (181) 2026 12 16  
 (891) 2016 12 16  
 (511) 08, 09, 10, 11, 16, 18, 20, 21, 25, 28, 34

(260) AM 2018 93501 A  
 (800) 1356478  
 (151) 2017 04 20  
 (181) 2027 04 20  
 (891) 2017 04 20  
 (511) 05

(260) AM 2018 93512 A  
 (800) 1149504  
 (151) 2013 01 28  
 (181) 2023 01 28  
 (891) 2017 06 29  
 (511) 29

(260) AM 2018 93502 A  
 (800) 1356519  
 (151) 2016 12 06

(260) AM 2018 93513 A  
 (800) 1277888  
 (151) 2015 11 06  
 (181) 2025 11 06  
 (891) 2017 07 05  
 (511) 30

(260) AM 2018 93514 A  
(800) 1319887  
(151) 2016 10 13  
(181) 2026 10 13  
(891) 2017 07 03  
(511) 07

---

(260) AM 2018 93515 A  
(800) 1343869  
(151) 2017 01 31  
(181) 2027 01 31  
(891) 2017 06 23  
(511) 09

---

(260) AM 2018 93549 A  
(800) 1357924  
(151) 2017 05 09  
(181) 2027 05 09  
(891) 2017 05 09  
(511) 34

---

(260) AM 2018 93550 A  
(800) 1357933  
(151) 2017 06 01  
(181) 2027 06 01  
(891) 2017 06 01  
(511) 05

---

(260) AM 2018 93552 A  
(800) 1357968  
(151) 2017 06 02  
(181) 2027 06 02  
(891) 2017 06 02  
(511) 05

---

(260) AM 2018 93553 A  
(800) 1357970  
(151) 2017 06 02  
(181) 2027 06 02  
(891) 2017 06 02  
(511) 05

---

(260) AM 2018 93554 A  
(800) 488719  
(151) 1984 09 28  
(181) 2024 09 28  
(891) 2017 05 02  
(511) 01, 30

---

(260) AM 2018 93555 A  
(800) 1127192  
(151) 2011 12 15

(181) 2021 12 15  
(891) 2017 04 19  
(511) 01, 03, 30

---

(260) AM 2018 93567 A  
(800) 1138212  
(151) 2012 10 08  
(181) 2022 10 08  
(891) 2017 07 12  
(511) 18, 25, 35

---

(260) AM 2018 93568 A  
(800) 1160472  
(151) 2013 04 30  
(181) 2023 04 30  
(891) 2017 07 11  
(511) 12

---

(260) AM 2018 93569 A  
(800) 1160476  
(151) 2013 04 30  
(181) 2023 04 30  
(891) 2017 07 11  
(511) 12

---

(260) AM 2018 93570 A  
(800) 1166125  
(151) 2013 04 24  
(181) 2023 04 24  
(891) 2017 07 11  
(511) 12

---

(260) AM 2018 93571 A  
(800) 1216132  
(151) 2013 11 01  
(181) 2023 11 01  
(891) 2017 04 19  
(511) 01, 03, 30

---

(260) AM 2018 93572 A  
(800) 1308161  
(151) 2016 07 22  
(181) 2026 07 22  
(891) 2017 07 07  
(511) 04

---

(260) AM 2018 93573 A  
(800) 1357250  
(151) 2017 05 30  
(181) 2027 05 30  
(891) 2017 05 30  
(511) 05

---



(260) AM 2018 93574 A  
 (800) 1312910  
 (151) 2016 07 04  
 (181) 2026 07 04  
 (891) 2017 07 07  
 (511) 05

(181) 2027 05 03  
 (891) 2017 05 03  
 (511) 36

(260) AM 2018 93575 A  
 (800) 1357251  
 (151) 2017 05 30  
 (181) 2027 05 30  
 (891) 2017 05 30  
 (511) 05

(260) AM 2018 93638 A  
 (800) 1358872  
 (151) 2017 05 30  
 (181) 2027 05 30  
 (891) 2017 05 30  
 (511) 35

(260) AM 2018 93576 A  
 (800) 1357260  
 (151) 2017 05 30  
 (181) 2027 05 30  
 (891) 2017 05 30  
 (511) 12

(260) AM 2018 93639 A  
 (800) 1358882  
 (151) 2017 06 01  
 (181) 2027 06 01  
 (891) 2017 06 01  
 (511) 41, 42

(260) AM 2018 93579 A  
 (800) 1313186  
 (151) 2016 04 27  
 (181) 2026 04 27  
 (891) 2017 05 11  
 (511) 14, 18, 25

(260) AM 2018 93672 A  
 (800) 1358219  
 (151) 2017 03 07  
 (181) 2027 03 07  
 (891) 2017 03 07  
 (511) 19

(260) AM 2018 93585 A  
 (800) 1357485  
 (151) 2017 06 01  
 (181) 2027 06 01  
 (891) 2017 06 01  
 (511) 38

(260) AM 2018 93675 A  
 (800) 1358261  
 (151) 2017 06 07  
 (181) 2027 06 07  
 (891) 2017 06 07  
 (511) 33

(260) AM 2018 93635 A  
 (800) 1358796  
 (151) 2017 04 16  
 (181) 2027 04 06  
 (891) 2017 04 16  
 (511) 09

(260) AM 2018 93677 A  
 (800) 1358280  
 (151) 2017 03 07  
 (181) 2027 03 07  
 (891) 2017 03 07  
 (511) 05

(260) AM 2018 93636 A  
 (800) 1358808  
 (151) 2017 05 02  
 (181) 2027 05 02  
 (891) 2017 05 02  
 (511) 09, 42

(260) AM 2018 93685 A  
 (800) 1358318  
 (151) 2017 03 22  
 (181) 2027 03 22  
 (891) 2017 03 22  
 (511) 30

(260) AM 2018 93637 A  
 (800) 1358809  
 (151) 2017 05 03

(260) AM 2018 93688 A  
 (800) 1358413  
 (151) 2016 12 30  
 (181) 2026 12 30  
 (891) 2016 12 30  
 (511) 09, 16, 25, 35, 41, 45

(260) AM 2018 93692 A  
(800) 1358418  
(151) 2016 12 30  
(181) 2026 12 30  
(891) 2016 12 30  
(511) 39

---

(260) AM 2018 93693 A  
(800) 1358499  
(151) 2017 06 05  
(181) 2027 06 05  
(891) 2017 06 05  
(511) 03

---

(260) AM 2018 93694 A  
(800) 1358503  
(151) 2017 05 02  
(181) 2027 05 02  
(891) 2017 05 02  
(511) 30, 32

---

(260) AM 2018 93695 A  
(800) 1358533  
(151) 2017 06 29  
(181) 2027 06 29  
(891) 2017 06 29  
(511) 03

---

(260) AM 2018 93696 A  
(800) 1358583  
(151) 2016 11 21  
(181) 2026 11 21  
(891) 2016 11 21  
(511) 18, 35

---

(260) AM 2018 93697 A  
(800) 1358624  
(151) 2017 02 17  
(181) 2027 02 17  
(891) 2017 02 17  
(511) 14, 26

---

(260) AM 2018 93827 A  
(800) 1360199  
(151) 2017 01 27  
(181) 2027 01 27  
(891) 2017 01 27  
(511) 06

---

(260) AM 2018 93829 A  
(800) 1360868  
(151) 2017 06 28

(181) 2027 06 28  
(891) 2017 06 28  
(511) 05

---

(260) AM 2018 93832 A  
(800) 1360228  
(151) 2017 04 27  
(181) 2027 04 27  
(891) 2017 04 27  
(511) 05

---

(260) AM 2018 93841 A  
(800) 1360229  
(151) 2017 04 27  
(181) 2027 04 27  
(891) 2017 04 27  
(511) 05

---

(260) AM 2018 93844 A  
(800) 1360230  
(151) 2017 04 24  
(181) 2027 04 24  
(891) 2017 04 24  
(511) 05

---

(260) AM 2018 93847 A  
(800) 1360872  
(151) 2017 06 10  
(181) 2027 06 10  
(891) 2017 06 10  
(511) 03

---

(260) AM 2018 93848 A  
(800) 1360890  
(151) 2017 03 15  
(181) 2027 03 15  
(891) 2017 03 15  
(511) 28

---

(260) AM 2018 93978 A  
(800) 1361847  
(151) 2017 07 14  
(181) 2027 07 14  
(891) 2017 07 14  
(511) 05

---

(260) AM 2018 93979 A  
(800) 1361602  
(151) 2017 06 29  
(181) 2027 06 29  
(891) 2017 06 29  
(511) 30

---

(260) AM 2018 93980 A  
(800) 1361871  
(151) 2016 05 20  
(181) 2026 05 20  
(891) 2016 05 20  
(511) 12, 16, 25

---

(260) AM 2018 93982 A  
(800) 1361896  
(151) 2016 11 10  
(181) 2026 11 10  
(891) 2016 11 10  
(511) 05, 09, 10, 44

---

(260) AM 2018 93983 A  
(800) 1361901  
(151) 2017 03 02  
(181) 2027 03 02  
(891) 2017 03 02  
(511) 17, 19

---

(260) AM 2018 93984 A  
(800) 1361643  
(151) 2017 02 27  
(181) 2027 02 27  
(891) 2017 02 27  
(511) 35, 41

---

(260) AM 2018 93985 A  
(800) 1361688  
(151) 2017 04 18  
(181) 2027 04 18  
(891) 2017 04 18  
(511) 01, 02, 03, 04

---

(260) AM 2018 93987 A  
(800) 1361913  
(151) 2017 06 16  
(181) 2027 06 16  
(891) 2017 06 16  
(511) 01

---

(260) AM 2018 93988 A  
(800) 1361944  
(151) 2017 05 30  
(181) 2027 05 30  
(891) 2017 05 30  
(511) 06, 37  
(260) AM 2018 89313 A

---

---

# ოფიციალური შეტყობინებები

## გამოგონებები

### პატენტის მოქმედების აღდგენა

(21) AP 2010 12393

(11) P 2014 6211 B

(73) ე.ი. დიუ პონ დე ნემურ ენდ კომპანი

(54) **ფუნგიციდური პირაკოლოები**

პატენტი გაუქმებული იყო: 2018 03 03

პატენტის მოქმედების აღდგენის თარიღი: 2018 08 27

---

(21) AP 2015 13778

(11) P 2016 6564 B

(73) თამაზ შიოშვილი;

პეტრე ბადალოვი

(54) **ბადანანმები თავისუფალი თმის ფესვებისთვის კანზე გუდების შესაქმნელი მოწყობილობა**

პატენტი გაუქმებული იყო: 2018 03 31

პატენტის მოქმედების აღდგენის თარიღი: 2018 08 27

---

(21) AP 2007 9957

(11) P 2015 6299 B

(73) თამაზ შიოშვილი

(54) **ქარის კრავის როტორი და ქარის ენერჯის მიმღები მოწყობილობა**

პატენტი გაუქმებული იყო: 2018 04 02

პატენტის მოქმედების აღდგენის თარიღი: 2018 08 27

---

### პატენტების გაუქმება

21) AP 2009 12123

(11) P 2013 5858 B

(73) აზიენდე ქიმიჩე რიუნიტე ანჯელინი ფრანჩესკო ა.ც.რ.ა.ფ. ს.პ.ა.

(54) **სეროტონინერბული აქტიურობის მქონე ნაერთი, მისი მიღების ხერხი და მისი შემცველი ფარმაცევტული კომპოზიცია**

პატენტი გაუქმების თარიღი: 2018 07 17

პატენტის მოქმედების აღდგენა შესაძლებელია: 2019 07 17-მდე

---

(21) AP 2004 9238

(11) P 2011 5194 B

(73) ინტერდივიტალ ტექნოლოჯი კორპორეიშენ

(54) **ღამხმარე მონაცემების მიწოდების ხერხი და სისტემა**

პატენტი გაუქმების თარიღი: 2018-07-16

პატენტის მოქმედების აღდგენა შესაძლებელია: 2019-07-16-მდე

---

---

## სასარგებლო მოდელები პატენტის გაუქმება

(21) AU 2013 13164  
(11) U 2014 1806 Y  
(73) თენგიზ ჩაჩანიძე  
(54) **მოსაწევი ნაწარმი**  
პატენტის გაუქმების თარიღი: 201 07 17  
მოქმედის მოქმედების აღდგენა შესაძლებელია: 2019 07 17-მდე

---

## ლიზინები რეგისტრაციის მოქმედების გაბრძნობა

(11) D 2014 570 S  
(73) გიუნსან ელექტრიკ მალზემელერი სანაი ვე ტიჯარეტ ანონიმ შირკეტი (TR)  
ოსმანგაზი მახ. ილდირიმ ბეიაზიტ ჯად N 29 სანჯაკტეპე სტამბული 34887, თურქეთი (TR)  
(54) **ელექტრონული მოწყობილობის კარკასი**  
(28) 1  
(24) 2013 07 12  
(18) 2023 07 12  
(58) 2018 08 15

---

(11) D 2014 571 S  
(73) გიუნსან ელექტრიკ მალზემელერი სანაი ვე ტიჯარეტ ანონიმ შირკეტი (TR)  
ოსმანგაზი მახ. ილდირიმ ბეიაზიტ ჯად N 29 სანჯაკტეპე სტამბული 34887, თურქეთი (TR)  
(54) **ელექტრონული ჩამრთველი**  
(28) 1  
(24) 2013 07 12  
(18) 2023 07 12  
(58) 2018 08 15

---

# სასაქონლო ნიშნები

## რეგისტრაციის მოქმედების ვადის გაგრძელება

(111) M 1998 9966 R2

(156) 1998 07 07

(186) 2028 07 07

(732) აკზო ნობელ ქემიკალს გმბჰ  
კროიზაუერ შტრასე 46, D-52355  
დიურენი, გერმანია

(732) დე რიგო ს.პ.ა.

ზონა ინდუსტრიალე ვილანოვა No:12,  
32013 ლონგარონე (BL), იტალია

(111) M 1998 9967 R2

(156) 1998 07 07

(186) 2028 07 07

(732) ს.ა. აკზო ნობელ ქემიკალს ნ.გ.  
პარკ ინდუსტრიალ დე გლინ-ბოდური,  
ზონა A, 700 მონსი, ბელგია

(111) M 1998 10359 R2

(156) 1998 08 19

(186) 2028 08 19

(732) ბეროლ კორპორეიშენ  
6655 ფიხთი დანგუდი როუდი, ატლანტა,  
GA 30328, აშშ

(111) M 1998 9968 R2

(156) 1998 07 07

(186) 2028 07 07

(732) აკზო ნობელ ქემიკალს ბ.გ.  
ველპერვეგ 76, NL-6824 BM არნემი,  
ნიდერლანდები

(111) M 1998 11274 R2

(156) 1998 12 14

(186) 2028 12 14

(732) ბრიტიშ ამერიკან ტობაკო (ბრენდზ) ინკ.  
251 ლიტლ ფოლს დრაივ, სუიტ 100  
დელავერი, 19808-1674, უილმინგტონი,  
აშშ

(111) M 1998 9970 R2

(156) 1998 07 07

(186) 2028 07 07

(732) აკზო ნობელ ქემიკალს ბ.გ.  
ველპერვეგ 76, NL-6824 BM არნემი,  
ნიდერლანდები

(111) M 1998 8848 R2

(156) 1998 04 10

(186) 2028 04 10

(732) როპო, ინკ.  
100, ფლორიდა ავენიუ, ბელევილი,  
ილინოისი 62221, აშშ

(111) M 1998 10871 R2

(156) 1998 09 23

(186) 2028 09 23

(732) აკტივობლაგეტ ელექტროლუქს  
ს:ტ გიორანსგატან 143, SE-105 45  
სტოკჰოლმი, შვედეთი

(111) M 1998 10378 R2

(156) 1998 08 19

(186) 2028 08 19

(732) კარლსბერგ ბრევერიზ ა/ს  
ნი კარლსბერგ ვეი 100, 1760, კოპენჰაგენი  
V, დანია

(111) M 1998 10873 R2

(156) 1998 09 23

(186) 2028 09 23

(732) ელაიდ დომექ სპირიტზ & ვაინ ლიმიტიდ  
ჩივას პაუზი, 72 ჩანსლერს როუდი,  
ლონდონი W6 9RS, გაერთიანებული  
სამეფო

(111) M 1998 10457 R2

(156) 1998 08 20

(186) 2028 08 20

(732) ალზა კორპორეიშენ (დელავერის  
კორპორაცია)  
700 ეუბანკს დრაივი, ვაკაველი CA 95688,  
აშშ

(111) M 1998 10308 R2

(156) 1998 08 19

(186) 2028 08 19

(111) M 1998 10381 R2

(156) 1998 08 19

(186) 2028 08 19

(732) ამერიკან-სიგარეტ კომპანი (ოვერსიზ)

ლიმიტიდ  
ცელერეგ 4, CH-6300 ცუგი, შვეიცარია

---

(111) M 1998 10468 R2  
(156) 1998 08 20  
(186) 2028 08 20  
(732) ნუტრასვიტ პროპერტი პოლდინგს, ინკ.,  
დელავერის კორპორაცია  
1762 ლოვერს ლეინი, აუგუსტა, ჯორჯია,  
აშშ

---

(111) M 1998 10142 R2  
(156) 1998 08 03  
(186) 2028 08 03  
(732) ტრაველოჯ (იპ) პტი ლიმიტიდ  
98 უადალონგ ერესენტი, უესტ პიმბლი  
NSW 2073, ავსტრალია

---

(111) M 1998 10164 R2  
(156) 1998 08 05  
(186) 2028 08 05  
(732) ზე პროქტერ & გემბლ კომპანი  
უან პროქტერ & გემბლ პლაზა,  
ცინცინატი, ოჰაიო, აშშ

---

(111) M 1998 10167 R2  
(156) 1998 08 05  
(186) 2028 08 05  
(732) ზე პროქტერ & გემბლ კომპანი  
უან პროქტერ & გემბლ პლაზა,  
ცინცინატი, ოჰაიო, აშშ

---

(111) M 1998 10551 R2  
(156) 1998 08 26  
(186) 2028 08 26  
(732) ალტიკორ ინკ.  
7575 ფულტონ სტრიტ ისტი, ეიდა,  
მიჩიგანის შტატი 49355, აშშ

---

(111) M 1998 10230 R2  
(156) 1998 08 06  
(186) 2028 08 06  
(732) ალტიკორ ინკ.  
7575 ფულტონ სტრიტ ისტი, ეიდა,  
მიჩიგანის შტატი 49355, აშშ

---

(111) M 1998 10231 R2  
(156) 1998 08 06  
(186) 2028 08 06  
(732) ალტიკორ ინკ.

7575 ფულტონ სტრიტ ისტი, ეიდა,  
მიჩიგანის შტატი 49355, აშშ

---

(111) M 1998 10232 R2  
(156) 1998 08 06  
(186) 2028 08 06  
(732) ალტიკორ ინკ.  
7575 ფულტონ სტრიტ ისტი, ეიდა,  
მიჩიგანის შტატი 49355, აშშ

---

(111) M 1998 10233 R2  
(156) 1998 08 06  
(186) 2028 08 06  
(732) ალტიკორ ინკ.  
7575 ფულტონ სტრიტ ისტი, ეიდა,  
მიჩიგანის შტატი 49355, აშშ

---

(111) M 1998 10234 R2  
(156) 1998 08 06  
(186) 2028 08 06  
(732) ალტიკორ ინკ.  
7575 ფულტონ სტრიტ ისტი, ეიდა,  
მიჩიგანის შტატი 49355, აშშ

---

(111) M 1998 10098 R2  
(156) 1998 07 30  
(186) 2028 07 30  
(732) აეს ენჯინიერინგ ლიმიტიდ  
გლობალ ტექნოლოჯი სენტრ,  
ბრადმარშ ბიზნეს პარკ, მილდ კლოუზ,  
როტერემ, საუტ-იორკშირ S60 1BZ,  
გაერთიანებული სამეფო

---

(111) M 1998 10482 R2  
(156) 1998 08 24  
(186) 2028 08 24  
(732) სანპელეგრინო ს.პ.ა.  
ვია ლუდოვიკო ილ მორო, 35, 20142  
მილანი, იტალია

---

(111) M 1998 10170 R2  
(156) 1998 08 05  
(186) 2028 08 05  
(732) კობრა ელექტრონიკზ კორპორეიშენ  
6500, დასავლეთ კორტლენდ სტრიტი,  
ჩიკაგო, ილინოისი 60607, აშშ

---

(111) M 1998 11037 R2  
(156) 1998 10 29  
(186) 2028 10 29

(732) ჰექსალ აქციენგეზელშაფტ  
25, ინდუსტრიშტრასე, D-83607  
ჰოლცკირხენი, გერმანია

(732) ს.კ. ჯონსონ & სან, ინკ.  
1525 ჰოუგ სტრიტი, რასინი, უისკონსინი  
53403-2236, აშშ

(111) M 1998 10703 R2  
(156) 1998 09 10  
(186) 2028 09 10  
(732) დიაჯეო პლკ  
ლეიქსაიდ დრაივი, პარკ როიალი,  
ლონდონი NW10 7HQ, გაერთიანებული  
სამეფო

(111) M 2008 18580 R1  
(156) 2008 07 11  
(186) 2028 07 11  
(732) ალპარგატას ს.ა.  
ავენიდა დოუტორ კარდოზო დე მელო  
1336, მე-14 სართ., ვილა ოლიმპია, 04548-  
004 სან-პაულუ, ბრაზილია, ბრაზილია

(111) M 1998 10854 R2  
(156) 1998 09 22  
(186) 2028 09 22  
(732) ჰექსალ აქციენგეზელშაფტ  
25, ინდუსტრიშტრასე, D-83607  
ჰოლცკირხენი, გერმანია

(111) M 2008 18538 R1  
(156) 2008 06 16  
(186) 2028 06 16  
(732) ჰაიატ ინტერნეშენელ კორპორეიშენ  
დელავერის კორპორაცია  
150 ნორს რივერსაიდ პლაზა, მე-14  
ფლოორ ჩიკაგო, ილინოისი 60606, აშშ

(111) M 1998 10698 R2  
(156) 1998 09 10  
(186) 2028 09 10  
(732) იუნაიტედ სტიტს სტილ კორპორეიშენ  
600 გრანტ სტრიტი, პიტსბურგი, PA  
15219, აშშ

(111) M 2008 18622 R1  
(156) 2008 07 31  
(186) 2028 07 31  
(732) შპს „პსპ ფარმა“  
იაკობ ცურტაველის ქ., 54, დმანისი, 1700,  
საქართველო

(111) M 1998 10743 R2  
(156) 1998 09 11  
(186) 2028 09 11  
(732) ჰერმეს ინტერნასიონალ, სოსიეტე ან  
კომანდიტ პარ აქსიონ  
24, რიუ დიუ ფობურგი, სენტ-ონორე,  
75008 პარიზი, საფრანგეთი

(111) M 2008 18569 R1  
(156) 2008 07 01  
(186) 2028 07 01  
(732) ენ3 ინდასტრიალ ამერიკა ლლკ  
700 სტივტ სტრიტი, რასინი, უისკონსინი  
53404, აშშ

(111) M 1998 10821 R2  
(156) 1998 09 15  
(186) 2028 09 15  
(732) კონტინენტალ მატადორ რაბერ, ს.რ.ო.  
ტერეზიე ვანსოვეი 1054, 020 01 პუხოვი,  
სლოვაკეთი

(111) M 2008 18598 R1  
(156) 2008 07 11  
(186) 2028 07 11  
(732) ალპარგატას ს.ა.  
ავენიდა დოუტორ კარდოზო დე მელო  
1336, მე-14 სართული, ვილა ოლიმპია,  
04548-004 სან-პაულუ, ბრაზილია

(111) M 1998 11310 R2  
(156) 1998 12 16  
(186) 2028 12 16  
(732) როპო, ინკ.  
100, ფლორიდა ავენიუ, ბელევილი,  
ილინოისი 62221, აშშ

(111) M 2008 18660 R1  
(156) 2008 08 29  
(186) 2028 08 29  
(732) ალპარგატას ს.ა.  
ავენიდა დოუტორ კარდოზო დე მელო  
1336, მე-14 სართული, ვილა ოლიმპია,  
04548-004 სან-პაულუ, ბრაზილია

(111) M 1998 10601 R2  
(156) 1998 08 27  
(186) 2028 08 27



(111) M 2008 18672 R1  
 (156) 2008 08 29  
 (186) 2028 08 29  
 (732) შპს „მელვინეობა ხარება“  
 დავით აღმაშენებლის ხეივანი მე-6 კმ.,  
 თბილისი, 0131, საქართველო

(111) M 1998 10185 R2  
 (156) 1998 08 05  
 (186) 2028 08 05  
 (732) გუჩიო გუჩი ს.პ.ა.  
 ვია ტორნაბუონი 73/R 50123  
 ფლორენცია, იტალია

(111) M 2008 18985 R1  
 (156) 2008 12 15  
 (186) 2028 12 15  
 (732) ამერიკან-სიგარეტ კომპანი (ოვერსიზ)  
 ლიმიტიდ  
 რუტ დე ფრანს 17, ბონკურ 2926,  
 შვეიცარია

(111) M 1998 10571 R2  
 (156) 1998 08 26  
 (186) 2028 08 26  
 (732) ზე ბოდი შოფ ინტერნეშენელ ლიმიტიდ  
 უოტერსმიდი, ლიტლჰემპტონი, ვესტ-  
 სასექსი, BN17 6LS, გაერთიანებული  
 სამეფო

(111) M 2008 18986 R1  
 (156) 2008 12 15  
 (186) 2028 12 15  
 (732) ბრიტიშ ამერიკენ ტობაკო (ბრენდზ) ინკ.  
 (დელავერის კორპორაცია)  
 251 ლიტლ ფოლს დრაივ, სუიტ 100  
 დელავერი, 19808-1674, უილმინგტონი,  
 აშშ

(111) M 1998 10573 R2  
 (156) 1998 08 26  
 (186) 2028 08 26  
 (732) ზე ბოდი შოფ ინტერნეშენელ ლიმიტიდ  
 უოტერსმიდი, ლიტლჰემპტონი, ვესტ-  
 სასექსი, BN17 6LS, გაერთიანებული  
 სამეფო

(111) M 1998 10420 R2  
 (156) 1998 08 20  
 (186) 2028 08 20  
 (732) ბეროლ კორპორეიშენ  
 6655 ფიჩორი დანვუდი როუდი,  
 ატლანტა, GA 30328, აშშ

(111) M 1998 10364 R2  
 (156) 1998 08 19  
 (186) 2028 08 19  
 (732) ზე პროქტერ & გემბლ კომპანი  
 უან პროქტერ & გემბლ პლაზა,  
 ცინცინატი, ოჰაიო, აშშ

(111) M 1998 10421 R2  
 (156) 1998 08 20  
 (186) 2028 08 20  
 (732) ბეროლ კორპორეიშენ  
 6655 ფიჩორი დანვუდი როუდი,  
 ატლანტა, GA 30328, აშშ

(111) M 1998 10489 R2  
 (156) 1998 08 26  
 (186) 2028 08 26  
 (732) ბრიტიშ ამერიკან ტობაკო (ბრენდზ)  
 ლიმიტიდ  
 გლოუბ ჰაუზი, 4 ტემპლ პლეისი,  
 ლონდონი

(111) M 1998 10182 R2  
 (156) 1998 08 05  
 (186) 2028 08 05  
 (732) გუჩიო გუჩი ს.პ.ა.  
 ვია ტორნაბუონი 73/R 50123  
 ფლორენცია, იტალია

(111) M 1998 8503 R2  
 (156) 1998 03 02  
 (186) 2028 03 02  
 (732) შოპ ვაკ კორპორეიშენ  
 ს/ყ 2323, რიჩ როუდი, უილიამსპორტი,  
 პენსილვანია 17701, აშშ

(111) M 1998 10183 R2  
 (156) 1998 08 05  
 (186) 2028 08 05  
 (732) გუჩიო გუჩი ს.პ.ა.  
 ვია ტორნაბუონი 73/R 50123  
 ფლორენცია, იტალია

(111) M 1998 10201 R2  
 (156) 1998 08 05  
 (186) 2028 08 05  
 (732) ანგოსტურა ინტერნეშენელ ლიმიტიდ  
 c/o ს. პოლ ვ. სმიტი, 44 შიფენ პილი,  
 სუიტი 1000, საფოსტო ყუთი 7289,

Stn. "A", სენტ-ჯონი, N.B., E2L 4S6,  
კანადა

---

(111) M 1998 10144 R2  
(156) 1998 08 05  
(186) 2028 08 05  
(732) დაიჯეო ბრენდზ ბ.გ.  
10-12 მოლენვერფი, 1014 BG  
ამსტერდამი, ნიდერლანდები

---

(111) M 1998 10372 R2  
(156) 1998 08 19  
(186) 2028 08 19  
(732) ბრიტიშ ამერიკან ტობაკო (ბრენდზ)  
ლიმიტიდ  
გლობ ჰაუზი, 4 ტემპლ პლეისი, ლონდონი  
WC2R 2PG, გაერთიანებული სამეფო

---

(111) M 1998 10493 R2  
(156) 1998 08 26  
(186) 2028 08 26  
(732) კაპლუა აგ  
კ/ო ტესტატორის აგ, ტოპფერშტრასე 5,  
6004 ლუცერნი, შვეიცარია

---

უფლებების სრული ბადასჯა

(111) M 1997 7647 R

(732) ბრიტიშ ამერიკენ ტობაკო ვესტერნ იუროპ კომერშელ ტრეიდინგ ლიმიტიდ გლობ ჰაუზი, 1 უოტერ სტრიტი, ლონდონი, WC2R 3LA, გაერთიანებული სამეფო

(770) აკციონერნოე დრუჟესტვო „ბულგარტაბაკ-ჰოლდინგ“ /შემოკლებით ად „ბულგარტაბაკ ჰოლდინგ“ ულ. გრაფ იგნატიევი 62, სოფია 1000, ბულგარეთი  
(580) 2018 04 26

კაიზერ-ვილჰელმ-შტრასე 133, 12247 ბერლინი, გერმანია

(770) ლიზოფორმ დეხინფექშენ აგ ბურგშტრასე 28, CH-8750 გლარუსი, შვეიცარია  
(580) 2018 06 05

(111) M 1998 9213 R

(732) ბრიტიშ ამერიკენ ტობაკო ვესტერნ იუროპ კომერშელ ტრეიდინგ ლიმიტიდ გლობ ჰაუზი, 1 უოტერ სტრიტი, ლონდონი, WC2R 3LA, გაერთიანებული სამეფო

(770) აკციონერნოე დრუჟესტვო „ბულგარტაბაკ-ჰოლდინგ“ /შემოკლებით ად „ბულგარტაბაკ ჰოლდინგ“ ულ. გრაფ იგნატიევი 62, სოფია 1000, ბულგარეთი  
(580) 2018 04 26

(111) M 1998 10518 R

(732) ბრიტიშ ამერიკენ ტობაკო ვესტერნ იუროპ კომერშელ ტრეიდინგ ლიმიტიდ გლობ ჰაუზი, 1 უოტერ სტრიტი, ლონდონი, WC2R 3LA, გაერთიანებული სამეფო

(770) აკციონერნოე დრუჟესტვო „ბულგარტაბაკ-ჰოლდინგ“ /შემოკლებით ად „ბულგარტაბაკ ჰოლდინგ“ ულ. გრაფ იგნატიევი 62, სოფია 1000, ბულგარეთი  
(580) 2018 04 26

(111) M 1998 9996 R

(732) ბრიტიშ ამერიკენ ტობაკო ვესტერნ იუროპ კომერშელ ტრეიდინგ ლიმიტიდ გლობ ჰაუზი, 1 უოტერ სტრიტი, ლონდონი, WC2R 3LA, გაერთიანებული სამეფო

(770) აკციონერნოე დრუჟესტვო „ბულგარტაბაკ-ჰოლდინგ“ /შემოკლებით ად „ბულგარტაბაკ ჰოლდინგ“ ულ. გრაფ იგნატიევი 62, სოფია 1000, ბულგარეთი  
(580) 2018 04 26

(111) M 1998 10793 R

(732) ბრიტიშ ამერიკენ ტობაკო ვესტერნ იუროპ კომერშელ ტრეიდინგ ლიმიტიდ გლობ ჰაუზი, 1 უოტერ სტრიტი, ლონდონი, WC2R 3LA, გაერთიანებული სამეფო

(770) აკციონერნოე დრუჟესტვო „ბულგარტაბაკ-ჰოლდინგ“ /შემოკლებით ად „ბულგარტაბაკ ჰოლდინგ“ ულ. გრაფ იგნატიევი 62, სოფია 1000, ბულგარეთი  
(580) 2018 04 26

(111) M 1997 6810 R

(732) მფლობელი: ნიუბელკო ს.ა. გრანდ-პლეისი 1, 1000 ბრიუსელი, ბელგია

(770) ანჰოიზერ-ბუშ ინბეკ ს.ა. გრანდ-პლეისი 1, B-1000 ბრიუსელი, ბელგია  
(580) 2018 07 17

(111) M 1998 10523 R

(732) ბრიტიშ ამერიკენ ტობაკო ვესტერნ იუროპ კომერშელ ტრეიდინგ ლიმიტიდ გლობ ჰაუზი, 1 უოტერ სტრიტი, ლონდონი, WC2R 3LA, გაერთიანებული სამეფო

(770) აკციონერნოე დრუჟესტვო „ბულგარტაბაკ-ჰოლდინგ“ /შემოკლებით ად „ბულგარტაბაკ ჰოლდინგ“ ულ. გრაფ იგნატიევი 62, სოფია 1000, ბულგარეთი  
(580) 2018 04 26

(111) M 1998 10086 R

(732) ლიზოფორმ ფარმა გმბჰ & კო. ფერვალტუნგს კგ

(111) M 1998 10524 R

(732) ბრიტიშ ამერიკენ ტობაკო ვესტერნ იუროპ კომერშელ ტრეიდინგ ლიმიტიდ გლობ ჰაუზი, 1 უოტერ სტრიტი, ლონდონი,



„ბულგარტაბაკ-ჰოლდინგ“ /შემოკლებით  
ად „ბულგარტაბაკ ჰოლდინგ“  
ულ. გრაფ იგნატიევი 62, სოფია 1000,  
ბულგარეთი  
(580) 2018 04 26

(111) M 1999 12666 R  
(732) ნიუბელკო ს.ა.  
გრანდ-პლეისი 1, 1000 ბრიუსელი, ბელგია  
(770) ანჰოიზერ-ბუშ ინბეკ ს.ა.  
გრანდ-პლეისი 1, B-1000 ბრიუსელი,  
ბელგია  
(580) 2018 07 17

(111) M 1998 10259P R  
(732) ჯილმარ ს.პ.ა.  
ვია მალპასო 723/725, 47842 სან-ჯოვანი-  
ინ-მარინიანო (რიმინი), იტალია  
(770) სემინვესტ ინვესტმენტს ბ.კ.  
ბარონიელაან 139, 4818 PD ბრედა,  
ნიდერლანდები  
(580) 2018 05 25

(111) M 1998 10565 R  
(732) ტაკასაგო კორიო კოგოი კაბუშიკი კაიშა  
(ასევე ვაჭრობს როგორც ტაკასაგო  
ინტერნეშენელ კორპორეიშენ)  
5-37-1, კამატა, ოტა-კუ, ტოკიო, იაპონია  
(770) ტაკასაგო ეუროპ პარფიუმერი  
ლაბორატორი 12 რიუ ტორიცელი, 75017,  
პარიზი, საფრანგეთი  
(580) 2018 03 23

(111) M 1998 10566 R  
(732) ტაკასაგო კორიო კოგოი კაბუშიკი კაიშა  
(ასევე ვაჭრობს როგორც ტაკასაგო  
ინტერნეშენელ კორპორეიშენ)  
5-37-1, კამატა, ოტა-კუ, ტოკიო, იაპონია  
(770) ტაკასაგო ეუროპ პარფიუმერი  
ლაბორატორი 12 რიუ ტორიცელი, 75017,  
პარიზი, საფრანგეთი

(111) M 2006 16672 R  
(732) გრანდ კენდი ლლკ  
31 მასის სტრ., 0061, ერევანი, სომხეთი  
(770) კარენ ვარდანიანი  
ნ. დუმანის 1, აპკ. 76, ერევანი, სომხეთი  
(580) 2018 05 24

(111) M 2006 17148 R  
(732) ბრიტიშ ამერიკენ ტობაკო ვესტერნ  
იუროპ კომერშელ ტრეიდიგ ლიმიტიდ

გლობ ჰაუზი, 1 უოტერ სტრიტი,  
ლონდონი, WC2R 3LA, გაერთიანებული  
სამეფო  
(770) აკციონერნოე დრუჟესტვო  
„ბულგარტაბაკ-ჰოლდინგ“ /შემოკლებით  
ად „ბულგარტაბაკ ჰოლდინგ“  
ულ. გრაფ იგნატიევი 62, სოფია 1000,  
ბულგარეთი  
(580) 2018 04 26

(111) M 2006 17151 R  
(732) ბრიტიშ ამერიკენ ტობაკო ვესტერნ  
იუროპ კომერშელ ტრეიდიგ ლიმიტიდ  
გლობ ჰაუზი, 1 უოტერ სტრიტი,  
ლონდონი, WC2R 3LA, გაერთიანებული  
სამეფო  
(770) აკციონერნოე დრუჟესტვო  
„ბულგარტაბაკ-ჰოლდინგ“ /შემოკლებით  
ად „ბულგარტაბაკ ჰოლდინგ“  
ულ. გრაფ იგნატიევი 62, სოფია 1000,  
ბულგარეთი  
(580) 2018 04 26

(111) M 2006 17152 R  
(732) ბრიტიშ ამერიკენ ტობაკო ვესტერნ  
იუროპ კომერშელ ტრეიდიგ ლიმიტიდ  
გლობ ჰაუზი, 1 უოტერ სტრიტი,  
ლონდონი, WC2R 3LA, გაერთიანებული  
სამეფო  
(770) აკციონერნოე დრუჟესტვო  
„ბულგარტაბაკ-ჰოლდინგ“ /შემოკლებით  
ად „ბულგარტაბაკ ჰოლდინგ“  
ულ. გრაფ იგნატიევი 62, სოფია 1000,  
ბულგარეთი  
(580) 2018 04 26

(111) M 2006 17153 R  
(732) ბრიტიშ ამერიკენ ტობაკო ვესტერნ  
იუროპ კომერშელ ტრეიდიგ ლიმიტიდ  
გლობ ჰაუზი, 1 უოტერ სტრიტი,  
ლონდონი, WC2R 3LA, გაერთიანებული  
სამეფო  
(770) აკციონერნოე დრუჟესტვო  
„ბულგარტაბაკ-ჰოლდინგ“ /შემოკლებით  
ად „ბულგარტაბაკ ჰოლდინგ“  
ულ. გრაფ იგნატიევი 62, სოფია 1000,  
ბულგარეთი  
(580) 2018 04 26

(111) M 2006 17154 R  
(732) ბრიტიშ ამერიკენ ტობაკო ვესტერნ  
იუროპ კომერშელ ტრეიდიგ ლიმიტიდ  
გლობ ჰაუზი, 1 უოტერ სტრიტი,  
ლონდონი, WC2R 3LA, გაერთიანებული  
სამეფო

(770) აკციონერნოე დრუჟესტვო „ბულგარტაბაკ-ჰოლდინგ“ /შემოკლებით ად „ბულგარტაბაკ-ჰოლდინგ“ ულ. გრაფ იგნატიევი 62, სოფია 1000, ბულგარეთი  
(580) 2018 04 26

(111) M 2007 17365 R  
(732) პფაიხერ ინკ. 235 ისტ 42 სტრიტი, ნიუ-იორკი 10017-5755, აშშ  
(770) პფაიხერ ენტერპრაიზის სარლ რონდ პოინტ დუ კირსბერგი 51, აგენიუ ჯუჟ კენელი, L-1855, ლუქსემბურგი  
(580) 2018 03 09

(111) M 1996 1945 R  
(732) ლტლ ფარმა კო., ლტლ ნიტონი ნიში-შინჯუკუ ბილდინგ 1F3, 6-10-1 ნიში-შინჯუკუ, შინჯუკუ-კუ, ტოკიო, იაპონია  
(770) ასტელას ფარმა ინკ. 5-1, ნიჰონბაში-ჰონჩო 2-ჩომე, ჩუო-კუ, ტოკიო, იაპონია  
(580) 2018 05 01

(111) M 1995 748 R  
(732) ლტლ ფარმა კო., ლტლ ნიტონი ნიში-შინჯუკუ ბილდინგ 1F3, 6-10-1 ნიში-შინჯუკუ, შინჯუკუ-კუ, ტოკიო, იაპონია  
(770) ასტელას ფარმა ინკ. 5-1, ნიჰონბაში-ჰონჩო 2-ჩომე, ჩუო-კუ, ტოკიო, იაპონია  
(580) 2018 05 01

(111) M 2009 19156 R  
(732) ბრიტიშ ამერიკენ ტობაკო ვესტერნ იუროპ კომერშელ ტრეიდინგ ლიმიტიდ გლობ ჰაუზი, 1 უოტერ სტრიტი, ლონდონი, WC2R 3LA, გაერთიანებული სამეფო  
(770) აკციონერნოე დრუჟესტვო „ბულგარტაბაკ-ჰოლდინგ“ /შემოკლებით ად „ბულგარტაბაკ-ჰოლდინგ“ ულ. გრაფ იგნატიევი 62, სოფია 1000, ბულგარეთი  
(580) 2018 04 26

(111) M 2009 19736 R  
(732) ბრიტიშ ამერიკენ ტობაკო ვესტერნ იუროპ კომერშელ ტრეიდინგ ლიმიტიდ

გლობ ჰაუზი, 1 უოტერ სტრიტი, ლონდონი, WC2R 3LA, გაერთიანებული სამეფო  
(770) აკციონერნოე დრუჟესტვო „ბულგარტაბაკ-ჰოლდინგ“ /შემოკლებით ად „ბულგარტაბაკ-ჰოლდინგ“ ულ. გრაფ იგნატიევი 62, სოფია 1000, ბულგარეთი  
(580) 2018 04 26

(111) M 2007 17880 R  
(732) ტოვარისტვო ზ ობმეჟენიუ ვიდპოვიდალნისტიუ "ინტერრიბფლოტ" პროსპექტ აკადემიკა პალადინა, ბუდ. 44, კორპ. 8, კიევი 03142, უკრაინა  
(770) შპს „ინტერრიბფლოტ-უკრაინა“ 8, კიივსკა სტრ., ვიშნევე, კიევი-სვიატოშინსკი დისტრიქტი, კიევის ოლქი, 08132, უკრაინა  
(580) 2018 06 22

(111) M 2007 18051 R  
(732) შპს „ქართული ხმები 2 ს. ჩიქოვქნის ქ.16, ბ.77, ვაკე-საბურთალოს რაიონი, თბილისი, საქართველო  
(770) ასოციაცია „ქართული ხმები“ სამღებროს ქ.6, 0105, თბილისი, საქართველო  
(580) 2017 12 20

(111) M 2008 18437 R  
(732) ბრიტიშ ამერიკენ ტობაკო ვესტერნ იუროპ კომერშელ ტრეიდინგ ლიმიტიდ გლობ ჰაუზი, 1 უოტერ სტრიტი, ლონდონი, WC2R 3LA, გაერთიანებული სამეფო  
(770) აკციონერნოე დრუჟესტვო „ბულგარტაბაკ-ჰოლდინგ“ /შემოკლებით ად „ბულგარტაბაკ-ჰოლდინგ“ ულ. გრაფ იგნატიევი 62, სოფია 1000, ბულგარეთი  
(580) 2018 04 26

(111) M 2008 18489 R  
(732) შპს „კაპიტალკლუბი“ კახეთის გზატ. 110ა, 0198, თბილისი, საქართველო  
(770) შპს „ქართული ბრენდის კომპანია“ კახეთის გზატ. 110ა, ლილო, 0198, თბილისი, საქართველო  
(580) 2018 05 10

(111) M 2008 18939 R  
 (732) შპს „ნიუ ჰოსპიტალს“  
 დ. აღმაშენებლის გამზ. 148/III, ძველი  
 თბილისის რაიონი, საქართველო  
 (770) შპს „პსპ ჰოსპიტალს“  
 დ. აღმაშენებლის გამზ. 148/III, 0112,  
 თბილისი, საქართველო  
 (580) 2018 06 12

გლობ ჰაუზი, 1 უოტერ სტრიტი,  
 ლონდონი, WC2R 3LA, გაერთიანებული  
 სამეფო  
 (770) აკციონერნოე დრუჟესტვო  
 „ბულგარტაბაკ-ჰოლდინგ“ /შემოკლებით  
 ად „ბულგარტაბაკ ჰოლდინგ“  
 ულ. გრაფ იგნატიევი 62, სოფია 1000,  
 ბულგარეთი  
 (580) 2018 04 26

(111) M 2009 19798 R  
 (732) ბრიტიშ ამერიკენ ტობაკო ვესტერნ  
 იუროპ კომერშელ ტრეიდინგ ლიმიტიდ  
 გლობ ჰაუზი, 1 უოტერ სტრიტი,  
 ლონდონი, WC2R 3LA, გაერთიანებული  
 სამეფო  
 (770) აკციონერნოე დრუჟესტვო  
 „ბულგარტაბაკ-ჰოლდინგ“ /შემოკლებით  
 ად „ბულგარტაბაკ ჰოლდინგ“  
 ულ. გრაფ იგნატიევი 62, სოფია 1000,  
 ბულგარეთი  
 (580) 2018 04 26

(111) M 2013 23555 R  
 (732) ბრიტიშ ამერიკენ ტობაკო ვესტერნ  
 იუროპ კომერშელ ტრეიდინგ ლიმიტიდ  
 გლობ ჰაუზი, 1 უოტერ სტრიტი,  
 ლონდონი, WC2R 3LA, გაერთიანებული  
 სამეფო  
 (770) აკციონერნოე დრუჟესტვო  
 „ბულგარტაბაკ-ჰოლდინგ“ /შემოკლებით  
 ად „ბულგარტაბაკ ჰოლდინგ“  
 ულ. გრაფ იგნატიევი 62, სოფია 1000,  
 ბულგარეთი  
 (580) 2018 04 26

(111) M 2011 21643 R  
 (732) შპს „კაპიტალ კლუბი“  
 კახეთის გზატ. 110ა, 0198 თბილისი,  
 საქართველო  
 (770) შპს „ქართული ბრენდის კომპანია“  
 კახეთის გზატ. 110ა, ლილო, 0198,  
 თბილისი, საქართველო  
 (580) 2018 05 10

(111) M 2013 23556 R  
 (732) ბრიტიშ ამერიკენ ტობაკო ვესტერნ  
 იუროპ კომერშელ ტრეიდინგ ლიმიტიდ  
 გლობ ჰაუზი, 1 უოტერ სტრიტი,  
 ლონდონი, WC2R 3LA, გაერთიანებული  
 სამეფო  
 (770) აკციონერნოე დრუჟესტვო  
 „ბულგარტაბაკ-ჰოლდინგ“ /შემოკლებით  
 ად „ბულგარტაბაკ ჰოლდინგ“  
 ულ. გრაფ იგნატიევი 62, სოფია 1000,  
 ბულგარეთი  
 (580) 2018 04 26

(111) M 2011 21644 R  
 (732) შპს „კაპიტალ კლუბი“  
 კახეთის გზატ. 110ა, 0198 თბილისი,  
 საქართველო  
 (770) შპს „ქართული ბრენდის კომპანია“  
 კახეთის გზატ. 110ა, ლილო, 0198,  
 თბილისი, საქართველო  
 (580) 2018 05 10

(111) M 2013 23272 R  
 (732) ბრიტიშ ამერიკენ ტობაკო ვესტერნ  
 იუროპ კომერშელ ტრეიდინგ ლიმიტიდ  
 გლობ ჰაუზი, 1 უოტერ სტრიტი,  
 ლონდონი, WC2R 3LA, გაერთიანებული  
 სამეფო  
 (770) აკციონერნოე დრუჟესტვო  
 „ბულგარტაბაკ-ჰოლდინგ“ /შემოკლებით  
 ად „ბულგარტაბაკ ჰოლდინგ“  
 ულ. გრაფ იგნატიევი 62, სოფია 1000,  
 ბულგარეთი  
 (580) 2018 04 26

(111) M 2011 21427 R  
 (732) შპს „ვოთერ ლენდი“  
 აღ. მირცხულავას ქ. 1, ბ.3, დიდუბე-  
 ჩუღურეთის რაიონი, საქართველო  
 (770) შპს „ნატახტარის წყლები“  
 ილია ჭავჭავაძის 74, 0162, თბილისი,  
 საქართველო  
 (580) 2018 07 05

(111) M 1998 8433 R  
 (732) ენტიტ სოფტვეარ ლღკ  
 1140 ენტერპრაიზ ვეი, ბილდინგ გ,  
 სანიეელი, CA 94089, აშშ

(111) M 2013 23368 R  
 (732) ბრიტიშ ამერიკენ ტობაკო ვესტერნ  
 იუროპ კომერშელ ტრეიდინგ ლიმიტიდ

(770) ჰიულეტ-პაკარდ დიველოპმენტ კომპანი  
ლ.პ.  
20555 S.H. 249, ჰიუსტონი, ტეხასი 77070,  
აშშ  
(580) 2018 06 04

(111) M 1998 10570 R  
(732) ბენეფიტ ს.პ.ა.  
სტრადა პროვინციალე ესტ სესია, 28064  
ლანდიონა, ნოვარა, იტალია  
(770) მირატო ს.პ.ა.  
სტრადა პროვინციალე ესტ სესია, 28064  
ლანდიონა, ნოვარა, იტალია  
(580) 2018 07 17

(111) M 2013 23804 R  
(732) გრანდ კენდი ლღკ  
31 მასის სტრ., 0061, ერევანი, სომხეთი  
(770) კარენ ვარდანიანი  
ბაირონის ქ.3, ბ. 36, ერევანი, სომხეთი  
(580) 2018 05 24

(111) M 2014 25071 R  
(732) თვენთის სენჩერი ფოქს ფილმ  
კორპორეიშენ  
10201 უესტ პიკო ბულვარი, ლოს-  
ანჯელესი, კალიფორნია 90035, აშშ  
(770) 24 კინენ ტელევიჟენ ბ.გ. დე პასაჟ 144,  
ამსტერდამ ზეიდოსტი, 1101 AX,  
ნიდერლანდები  
(580) 2018 05 21

(111) M 2014 25072 R  
(732) თვენთის სენჩერი ფოქს ფილმ  
კორპორეიშენ  
10201 უესტ პიკო ბულვარი, ლოს-  
ანჯელესი, კალიფორნია 90035, აშშ  
(770) 24 კინენ ტელევიჟენ ბ.გ. დე პასაჟ 144,  
ამსტერდამ ზეიდოსტი, 1101 AX,  
ნიდერლანდები  
(580) 2018 05 21

(111) M 1998 8461 R  
(732) ბელ ეტუალ  
8 რიუ ლინკოლნი, 75008 პარიზი,  
საფრანგეთი  
(770) ნიუმენ  
25-27 რიუ დუ მელი, 75002, პარიზი,  
საფრანგეთი  
(580) 2018 05 22

(111) M 2016 27338 R  
(732) გრანდ კენდი ლღკ  
31 მასის სტრ., 0061, ერევანი, სომხეთი  
(770) კარენ ვარდანიანი  
ბაირონის ქ.3, ბ. 36, ერევანი, სომხეთი  
(580) 2018 05 24

(111) M 2015 25847 R  
(732) შპს „კაპიტალკლუბი“  
კახეთის გზატ. 110ა, 0198 თბილისი,  
საქართველო  
(770) შპს „ქართული ბრენდის კომპანია“  
კახეთის გზატ. 110ა, ლილო, 0198,  
თბილისი, საქართველო  
(580) 2018 05 10

(111) M 2016 27374 R  
(732) ბრიტიშ ამერიკენ ტობაკო ვესტერნ  
იუროპ კომერშელ ტრეიდინგ ლიმიტიდ  
გლობ ჰაუზი, 1 უოტერ სტრიტი,  
ლონდონი, WC2R 3LA, გაერთიანებული  
სამეფო  
(770) აკციონერნოე დრუჟესტვო  
„ბულგარტაბაკ-ჰოლდინგ“ /შემოკლებით  
ად „ბულგარტაბაკ ჰოლდინგ“  
ულ. გრაფ იგნატიევი 62, სოფია 1000,  
ბულგარეთი  
(580) 2018 04 26

(111) M 2015 26090 R  
(732) შპს „ლალო თიმ“  
ნაფარეულის ქ. 12-14, ბ. 11, ვაკე-საბურთალოს  
რაიონი, საქართველო  
(770) შპს „ლალო“  
მ. თამარაშვილის ქ.10, ბ.22ა, 0177,  
თბილისი, საქართველო  
(580) 2018 05 16

(111) M 2016 27805 R  
(732) სოსო ზაზაშვილი  
აღ. ყაზბეგის გამზ. 24ბ, ბ.41, თბილისი,  
საქართველო  
(770) შპს „მადლობა“  
აკ. ბელიაშვილის ქ. 55, 0159, თბილისი,  
საქართველო  
(580) 2018 05 16

(111) M 2017 29103 R  
(732) შპს „კაპიტალკლუბი“  
კახეთის გზატ. 110ა, 0198 თბილისი,  
საქართველო  
(770) შპს „ქართული ბრენდის კომპანია“



კახეთის გზატ. 110ა, ლილო, 0198,  
თბილისი, საქართველო  
(580) 2018 05 10

(111) M 2016 27188 R  
(732) გრანდ კენდი ლღკ  
31 მასის სტრ., 0061, ერეგანი, სომხეთი  
(770) კარენ ვარდანიანი  
ბაირონის ქ. 3, ბ. 36, ერეგანი, სომხეთი  
(580) 2018 05 24

(111) M 2017 28528 R  
(732) შპს „კაპიტალკლუბი“  
კახეთის გზატ. 110ა, 0198, თბილისი,  
საქართველო  
(770) შპს „ქართული ბრენდის კომპანია“  
კახეთის გზატ. 110ა, ლილო, 0198,  
თბილისი, საქართველო  
(580) 2018 05 10

(111) M 2017 29004 R  
(732) გრანდ კენდი ლღკ  
31 მასის სტრ., 0061, ერეგანი, სომხეთი  
(770) კარენ ვარდანიანი  
ბაირონის ქ. 3, ბ.36, ერეგანი, სომხეთი  
(580) 2018 05 24

(111) M 2016 27877 R  
(732) ვეონ ამსტერდამ ბჰ  
კლოდ დებიუსილან 88, 1082 MD  
ამსტერდამი, ნიდერლანდები  
(770) ნილს მიუდდერი ვიოტასტრატ 15, 1077  
JM ამსტერდამი, ნიდერლანდები  
(580) 2018 04 04

(111) M 2016 27878 R  
(732) ვეონ ამსტერდამ ბჰ  
კლოდ დებიუსილან 88, 1082 MD  
ამსტერდამი, ნიდერლანდები  
(770) ნილს მიუდდერი ვიოტასტრატ 15,  
1077 JM ამსტერდამი, ნიდერლანდები  
(580) 2018 04 04

(111) M 1998 11006 R  
(732) ბენეფიტ ს.პ.ა.  
სტრადა პროვინციალე ესტ სესია, 28064  
ლანდიონა, ნოვარა, იტალია  
(770) მირატო ს.პ.ა.  
სტრადა პროვინციალე ესტ სესია, 28064  
ლანდიონა, ნოვარა, იტალია  
(580) 2018 07 17

(111) M 2018 29959 R  
(732) გრანდ კენდი ლღკ  
31 მასის სტრ. 0061 ერეგანი, სომხეთი  
(770) კარენ ვარდანიანი  
ბაირონის ქ. 3, ბ. 36, ერეგანი, სომხეთი

(111) M 2018 29960 R  
(732) გრანდ კენდი ლღკ  
31 მასის სტრ. 0061 ერეგანი, სომხეთი  
(770) კარენ ვარდანიანი  
ბაირონის ქ. 3, ბ. 36, ერეგანი, სომხეთი

(111) M 2018 29961 R  
(732) გრანდ კენდი ლღკ  
31 მასის სტრ. 0061 ერეგანი, სომხეთი  
(770) კარენ ვარდანიანი  
ბაირონის ქ. 3, ბ.36, ერეგანი, სომხეთი

(111) M 2017 28727 R  
(732) შპს კაპიტალკლუბი  
კახეთის გზატ. 110ა, 0198, თბილისი,  
საქართველო  
(770) შპს „ქართული ბრენდის კომპანია“  
კახეთის გზატ. 110ა, ლილო, 0198, თბილისი,  
საქართველო  
(580) 2018 05 10

(111) M 2017 28728 R  
(732) შპს „კაპიტალკლუბი“  
კახეთის გზატ. 110ა, 0198, თბილისი,  
საქართველო  
(770) შპს „ქართული ბრენდის კომპანია“  
კახეთის გზატ. 110ა, ლილო, 0198,  
თბილისი, საქართველო  
(580) 2018 05 10

(111) M 2017 28965 R  
(732) გრანდ კენდი ლღკ  
31 მასის სტრ., 0061, ერეგანი, სომხეთი  
(770) კარენ ვარდანიანი  
ბაირონის ქ. 3, ბ. 36, ერეგანი, სომხეთი  
(580) 2018 05 24

(111) M 1998 9648 R  
(732) მღვ მარკენცაიხენ-უნდ  
ლიცენცვიერვალტუნგს გმბჰ  
როსლერშტრასე 94, 64293 დარმშტადტი,  
გერმანია  
(770) კომპანი ინტერნასიონალ დე მარკ ს.ა. 25,  
ბუღვარ პრინს ენრი, 1724 ლუქსემბურგი,  
ლუქსემბურგი

(580) 2018 06 08

---

(111) M 1998 9648 R

(732) მღვ მარკენცაიხენ-უნდ  
ლიცენცვერვალტუნგს გმბჰ  
როსლერშტრასე 94, 64293 დარმშტადტი,  
გერმანია

(770) კომპანი ინტერნასიონალ დე მარკ ს.ა.  
25, ბუღვარ პრინს ენრი, 1724  
ლუქსემბურგი, ლუქსემბურგი

(580) 2018 06 08

---

(111) M 1996 3811 R

(732) უ-დ ეპერედ კომპანი, ლღკ  
251 ლიტლ ფოლზ დრაივი,  
უილმინგტონი, დელავერი 19808, აშშ

(770) უილიამსონ-დიკი მენუფექჩურინგ  
კომპანი, ლღკ  
319 ლიპსკომბ სტრიტი, ფორტ უორტი,  
ტეხასი 76104, აშშ

(580) 2018 02 28

---

ფლობელის სახელის და/ან მისამართის სვლილება

(111) M 1998 9968 R  
(732) აკზო ნობელ ქემიკალს ბ.გ.  
ველპერვეგ 76, NL-6824 BM არნემი,  
ნიდერლანდები  
(770) აკზო ნობელ ქემიკალს ბ.გ.  
სტატონსპლეინ 4, 3818 LE  
ამერსფორტი, ნიდერლანდები  
(580) 2018 07 10

(111) M 1998 9970 R  
(732) აკზო ნობელ ქემიკალს ბ.გ.  
ველპერვეგ 76, NL-6824 BM არნემი,  
ნიდერლანდები  
(770) აკზო ნობელ ქემიკალს ბ.გ.  
სტატონსპლეინ 4, 3818 LE  
ამერსფორტი, ნიდერლანდები  
(580) 2018 07 10

(111) M 1998 8572 R  
(732) ისტიტუტო ლუსოფარმაკო დ'იტალია  
ს.პ.ა.  
ვია ვალტერ ტობაგი, 8, პესკიერა  
ბორომეო (მილანი), იტალია  
(770) ისტიტუტო ლუსოფარმაკო დ'იტალია  
ს.პ.ა.  
ვია კარნია 26, მილანი, იტალია  
(580) 2018 05 18

(111) M 1998 8575 R  
(732) ისტიტუტო ლუსოფარმაკო დ'იტალია  
ს.პ.ა.  
მილანოფიორი, სტრადა 6, ედიფიკო L,  
როცანო (მილანი), იტალია  
(770) ისტიტუტო ლუსოფარმაკო დ'იტალია  
ს.პ.ა.  
ვია ვალტერ ტობაგი, 8, პესკიერა  
ბორომეო (მილანი), იტალია  
(580) 2018 05 18

(111) M 1998 9702 R  
(732) როტმანს ოფ პელ მელ ლიმიტედ  
რუტ დე ფრანს 17, 2926, ბონკურ,  
შვეიცარია  
(770) როტმანს ოფ პელ მელ ლიმიტიდ  
ცელერგ 4, ცუგი CH 6300, შვეიცარია  
(580) 2018 07 05

(111) M 1998 9574 R  
(732) ესიტი ჰიჯიენ ენდ ჰელს აქტიბოლაგ  
SE-405 03 გეტებორგი, შვედეთი

(770) სკა ჰაიგინ პროდუქტს აქტივობლაგ  
40503 გეტებორგი, ჰარულა, შვედეთი  
(580) 2018 05 24

(111) M 1998 11015 R  
(732) როტმანს ოფ პელ მელ ლიმიტედ  
რუტ დე ფრანს 17, 2926, ბონკურ,  
შვეიცარია  
(770) როტმანს ოფ პელ მელ ლიმიტიდ  
ცელერგ 4, ცუგი CH 6300, შვეიცარია  
(580) 2018 04 26

(111) M 1998 9173 R  
(732) როტმანს ოფ პელ მელ ლიმიტედ  
რუტ დე ფრანს 17, 2926, ბონკურ,  
შვეიცარია  
(770) როტმანს ოფ პელ მელ ლიმიტიდ  
ცელერგ 4, ცუგი CH 6300, შვეიცარია  
(580) 2018 04 26

(111) M 1997 4381 R  
(732) დოქტორ კარლ თომე გმბჰ  
ბინგერ შტრასე 173, 55216 ინგელჰაიმი  
რაინზე, გერმანია  
(770) დოქტორ კარლ თომე გმბჰ  
ბირკენდორფერ შტრასე 65, D-88397  
ბიბერახი რისზე, გერმანია  
(580) 2018 01 23

(111) M 1998 9233 R  
(732) იქსაიდ ტექნოლოჯიზ, დელავერის  
კორპორაცია  
13000 დირფილდ პარკვეი, ბილდინგ 200,  
მილტონი, ჯორჯია 30004, აშშ  
(770) იქსაიდ ტექნოლოჯიზ, დელავერის  
კორპორაცია  
13000 დირფილდ პარკვეი, ბილდინგ 200,  
ალფარეტა, GA 30004, აშშ  
(580) 2018 06 12

(111) M 1998 9797 R  
(732) გლაქსოსმიტკლაინ კონსიუმერ ჰელსქეა  
(უს) აი პი ლღკ კორპორაციის  
მომსახურების კომპანია  
კორპორეიშენ სერვის კომპანი, 251  
ლითლ ფოლს დრაივ, უილმინგტონი,  
დელავერი 19808, აშშ  
(770) გლაქსოსმიტკლაინ კონსიუმერ ჰელსქეა  
(უს) აი პი ლღკ კორპორაციის მომსახუ-  
რების კომპანია

2711 სენტერვილ როუდი, სუიტ 400,  
უილმინგტონი, დელავერი, 19808, აშშ  
(580) 2018 07 16

(111) M 1997 4441 R  
(732) გლაქსოსმიტკლან კონსიუმერ ჰელსქეა  
(უს) აი პი ლღკ კორპორაციის  
მომსახურების კომპანია  
კორპორეიშენ სერვის კომპანი, 251  
ლითლ ფოლს დრაივ, უილმინგტონი,  
დელავერი 19808, აშშ  
(770) გლაქსოსმიტკლან კონსიუმერ ჰელსქეა  
(უს) აი პი ლღკ კორპორაციის  
მომსახურების კომპანია  
2711 სენტერვილ როუდი, სუიტ 400,  
უილმინგტონი, დელავერი, 19808, აშშ  
(580) 2018 07 16

(111) M 1997 6810 R  
(732) ანპოიზერ-ბუშ ინბევ ს.ა.  
გრანდ-პლეისი 1, 1000 ბრიუსელი,  
ბელგია  
(770) ნიუბელკო ს.ა.  
გრანდ-პლეისი 1, 1000 ბრიუსელი,  
ბელგია  
(580) 2018 07 17

(111) M 1998 8107 R  
(732) ვენს, ინკ.  
6550 კატელა ავე, საიპრესი,  
კალიფორნია 90360, აშშ  
(770) ვენს, ინკ.  
15700 შუმეიკრ ავენიუ, სანტა-ფე-  
სპრინგზი, კალიფორნია 90670, აშშ  
(580) 2018 06 28

(111) M 1998 8107 R  
(732) ვენს, ინკ.  
1588 საუთ კოსტ დრაივი, კოსტა-მესა,  
კალიფორნია 92626, აშშ  
(770) ვენს, ინკ.  
6550 კატელა ავე, საიპრესი,  
კალიფორნია 90360, აშშ  
(580) 2018 06 28

(111) M 1998 8108 R  
(732) ვენს, ინკ.  
6550 კატელა ავე, საიპრესი,  
კალიფორნია 90360, აშშ  
(770) ვენს, ინკ.  
15700 შუმეიკრ ავენიუ, სანტა-ფე-  
სპრინგზი, კალიფორნია 90670, აშშ

(580) 2018 06 28

(111) M 1998 8108 R  
(732) ვენს, ინკ.  
1588 საუთ კოსტ დრაივი, კოსტა-მესა,  
კალიფორნია 92626, აშშ  
(770) ვენს, ინკ.  
6550 კატელა ავე, საიპრესი,  
კალიფორნია 90360, აშშ  
(580) 2018 06 28

(111) M 1998 9092 R  
(732) ექსაიდ თექნოლოჯის, ს.ღ. (იუ)  
კარეტერა A-2, კმ. 41,800, 19200 ასუსეკა-  
დე-ენარეს (გვადალახარა), ესპანეთი  
(770) სოსიედად ესპანიოლა დელ  
აკუმულადორ ტიუდორ, ს.ა.  
1, კალე კონდესა დე ვენედიტო,  
E-28027 მადრიდი, ესპანეთი  
(580) 2018 05 15

(111) M 1998 8817 R  
(732) ბეროლ კორპორეიშენ  
10ბ გლენლეიკ პარკუეი, ატლანტა GA  
30328, აშშ  
(770) ბეროლ კორპორეიშენ  
29 ი. სტეფენსონ სტრიტი, ფრიპორტი,  
IL 61032, აშშ  
(580) 2018 03 15

(111) M 1998 8817 R  
(732) ბეროლ კორპორეიშენ  
3 გლენლეიკ პარკუეი, ატლანტა GA  
30328, აშშ  
(770) ბეროლ კორპორეიშენ  
10ბ გლენლეიკ პარკუეი, ატლანტა GA  
30328, აშშ  
(580) 2018 03 15

(111) M 1998 8817 R  
(732) ბეროლ კორპორეიშენ  
6655 ფიჩთრი დანგუდი როუდი,  
ატლანტა, GA 30328, აშშ  
(770) ბეროლ კორპორეიშენ  
3 გლენლეიკ პარკუეი, ატლანტა GA  
30328, აშშ  
(580) 2018 03 15

(111) M 1998 8818 R  
(732) ბეროლ კორპორეიშენ  
10ბ გლენლეიკ პარკუეი, ატლანტა GA  
30328, აშშ

(770) ბეროლ კორპორეიშენ  
29 ი. სტეფენსონ სტრიტი, ფრიპორტი,  
IL 61032, აშშ  
(580) 2018 03 15

(111) M 1998 8818 R  
(732) ბეროლ კორპორეიშენ  
3 გლენლეიკ პარკუეი, ატლანტა GA  
30328, აშშ

(770) ბეროლ კორპორეიშენ  
10ბ გლენლეიკ პარკუეი, ატლანტა GA  
30328, აშშ  
(580) 2018 03 15

(111) M 1998 8818 R  
(732) ბეროლ კორპორეიშენ  
6655 ფიჩთრი დანუდი როუდი,  
ატლანტა, GA 30328, აშშ

(770) ბეროლ კორპორეიშენ  
3 გლენლეიკ პარკუეი, ატლანტა GA  
30328, აშშ  
(580) 2018 03 15

(111) M 1998 10359 R  
(732) ბეროლ კორპორეიშენ  
10ბ გლენლეიკ პარკუეი, ატლანტა GA  
30328, აშშ

(770) ბეროლ კორპორეიშენ  
29 ი. სტეფენსონ სტრიტი, ფრიპორტი, IL  
61032, აშშ  
(580) 2018 04 20

(111) M 1998 10359 R  
(732) ბეროლ კორპორეიშენ  
3 გლენლეიკ პარკუეი, ატლანტა GA  
30328, აშშ

(770) ბეროლ კორპორეიშენ  
10ბ გლენლეიკ პარკუეი, ატლანტა GA  
30328, აშშ  
(580) 2018 04 20

(111) M 1998 10359 R  
(732) ბეროლ კორპორეიშენ  
6655 ფიჩთრი დანუდი როუდი,  
ატლანტა, GA 30328, აშშ

(770) ბეროლ კორპორეიშენ  
3 გლენლეიკ პარკუეი, ატლანტა GA  
30328, აშშ  
(580) 2018 04 20

(111) M 1998 9579 R  
(732) ტულიპ ფუდ კომპანი გმბჰ  
კრისტოფ-პრობსტ-ვეგ 26, 20251  
ჰამბურგი, გერმანია

(770) ტულიპ ფუდ კომპანი გმბჰ  
კოკოლაშტრასე 2, 40882, რატინგენი,  
დანიია  
(580) 2018 05 18

(111) M 1998 9898 R  
(732) როტმანს ოფ პელ მელ ლიმიტედ  
რუტ დე ფრანს 17, ბონკურ, 2926,  
შვეიცარია

(770) როტმანს ოფ პელ მელ ლიმიტედ  
ცელერგ 4, ცუგი CH 6300, შვეიცარია  
(580) 2018 04 26

(111) M 1998 11274 R  
(732) ბრიტიშ ამერიკან ტობაკო (ბრენდზ) ინკ.  
251 ლიტლ ფოლს დრაივ, სუიტ 100  
დელავერი, 19808-1674, უილმინგტონი,  
აშშ

(770) ბრიტიშ ამერიკან ტობაკო (ბრენდზ) ინკ.  
2711 სენტერვილ როუდი, სუიტ 300,  
უილმინგტონი, დელავერი 19808, აშშ  
(580) 2018 05 01

(111) M 1998 9923 R  
(732) ატტენდს იუროპ გმბჰ  
ბასლერშტრასე 15, 4310 რაინფელდენი,  
შვეიცარია  
(770) პაპერ-პაკ იუროპ გმბჰ  
ბანჰოფშტრასე 30, CH-6301 ცუგი, შვეიცარია  
(580) 2018 06 26

(111) M 1998 10466 R  
(732) სოლვეი ფრანს  
25, რიუ დე კლიში, F-75009 პარიზი,  
საფრანგეთი

(770) როდია (საფრანგეთის სააქციო  
საზოგადოება)  
110 ესპლანად შარლ დე გოლ-იმებლ კორ  
დეფანს-ტური A-92400 კურბევუა, საფრანგეთი  
(580) 2018 06 15

(111) M 1998 10604 R  
(732) მერიტორ ტექნოლოჯი, ლღკ  
2135 ვესტ მუიპლ როუდი, ტროი, მიჩიგანი  
48084, აშშ

(770) მერიტორ ტექნოლოჯი, ინკ.  
2135 ვესტ მუიპლ როუდი, ტროი, მიჩიგანი  
48084, აშშ

(580) 2018 07 10

(111) M 1998 10605 R

(732) მერიტორ ტექნოლოჯი, ლღკ  
2135 ვესტ მუიპლ როუდი, ტროი,  
მიხიგანი 48084, აშშ

(770) მერიტორ ტექნოლოჯი, ინკ.  
2135 ვესტ მუიპლ როუდი, ტროი,  
მიხიგანი 48084, აშშ

(580) 2018 07 10

(111) M 1998 10097 R

(732) დოლარ რენტ ე ქარ, ინკ.  
8501 უილიამს როუდი, ესტერო,  
ფლორიდა 33928, აშშ

(770) დოლარ რენტ ე ქარ, ინკ.  
8501 5330 ე. 31 სტრიტი, ტალსა,  
ოკლაჰომა 74153-0985, აშშ

(580) 2018 06 12

(111) M 1998 10096 R

(732) დოლარ რენტ ე ქარ, ინკ.  
8501 უილიამს როუდი, ესტერო,  
ფლორიდა 33928, აშშ

(770) დოლარ რენტ ე ქარ, ინკ.  
8501 5330 ე. 31 სტრიტი, ტალსა,  
ოკლაჰომა 74153-0985, აშშ

(580) 2018 06 12

(111) M 1998 10635 R

(732) პენზოილ-კვაკერ სტეიტ კომპანი  
150 N. დეარი ეშფორდი, E0338F,  
ჰიუსტონი, TX 77079, აშშ

(770) პენზოილ-კვაკერ სტეიტ კომპანი  
700 მილამ სტრიტი, ჰიუსტონი, ტეხასი  
77002, აშშ

(580) 2018 06 12

(111) M 1998 10902 R

(732) ულქერ ბისქუევი სანაიი ანონიმ შირქეთი  
ქისიკლი მაპალესი, ფერაჰ ჯადესი No.1  
ბუიუქჩამლიჯა, იუსქიუდარი,  
სტამბოლი, თურქეთი;  
თიჯარეთ ა.ს.

დაგუთფაშა ჯადესი N 107, 34015

(770) ულქერ გიდა სანაიი ვე  
თოფქაფი, სტამბოლი, თურქეთი

(580) 2018 06 25

(111) M 1998 10541 R

(732) ედვანს მეგეზინ პაბლიშერს ინკ.

უან უორლდ თრეიდ სენტერი,  
ნიუ-იორკი, NY 10007, აშშ

(770) ედვანს მეგეზინ პაბლიშერს ინკ.  
ფორ ტაიმს სქვეერი, ნიუ-იორკი,  
ნიუ-იორკი 10036, აშშ

(580) 2018 03 05

(111) M 1998 11022 R

(732) ვმ. ვრიგლი ჯრ. კომპანი  
1132 ვესტ ბლეკჰოუკ სტრიტი,  
ჩიკაგო, ილინოისი 60642, აშშ

(770) ვმ. რიგლი ჯრ. კომპანი  
410 ნორთ მიხიგან ავენიუ, ჩიკაგო,  
ილინოისი 60611, აშშ

(580) 2018 03 19

(111) M 1998 11023 R

(732) ვმ. ვრიგლი ჯრ. კომპანი  
1132 ვესტ ბლეკჰოუკ სტრიტი,  
ჩიკაგო, ილინოისი 60642, აშშ

(770) ვმ. ვრიგლი ჯრ. კომპანი  
410 ნორთ მიხიგან ავენიუ, ჩიკაგო,  
ილინოისი 60611, აშშ

(580) 2018 03 19

(111) M 1998 11027 R

(732) ვმ. ვრიგლი ჯრ. კომპანი  
1132 ვესტ ბლეკჰოუკ სტრიტი, ჩიკაგო,  
ილინოისი 60642, აშშ

(770) ვმ. რიგლი ჯრ. კომპანი  
410 ნორთ მიხიგან ავენიუ, ჩიკაგო,  
ილინოისი 60611, აშშ

(580) 2018 03 19

(111) M 1998 11305 R

(732) ინვისტა ტექნოლოჯის ს.ა.რ.ღ.  
პესტალოციშტრასე 2, 9000  
სანქტ-გალენი, შვეიცარია

(770) ინვისტა ტექნოლოჯის ს.ა.რ.ღ.  
ტალშტრასე 80, 8001 ციურიხი,  
შვეიცარია

(580) 2018 04 23

(111) M 1998 11305 R

(732) ინვისტა ტექნოლოჯის ს.ა.რ.ღ.  
კროიცაკერშტრასე 9, 9000  
სანქტ-გალენი, შვეიცარია

(770) ინვისტა ტექნოლოჯის ს.ა.რ.ღ.  
პესტალოციშტრასე 2, 9000  
სანქტ-გალენი, შვეიცარია

(580) 2018 04 23

(111) M 1998 11305 R  
 (732) ინვისტა ტექნოლოჯის ს.ა.რ.ლ.  
 ფლურპოფშტრასე 160, 9000  
 სანქტ-გალენი, შვეიცარია  
 (770) ინვისტა ტექნოლოჯის ს.ა.რ.ლ.  
 კროიცაკერშტრასე 9, 9000  
 სანქტ-გალენი, შვეიცარია  
 (580) 2018 04 23

251 ლიტლ ფოლს დრაივ, სუიტ 100  
 დელავერი, 19808-1674, უილმინგტონი,  
 აშშ  
 (770) ბრიტიშ ამერიკან ტობაკო (ბრენდზ) ინკ.  
 2711 სენტერვილ როუდი, სუიტ 300,  
 უილმინგტონი, დელავერი 19808, აშშ  
 (580) 2018 05 01

(111) M 1998 11290 R  
 (732) ვმ. რიგლი ჯრ. კომპანი  
 1132 ვესტ ბლექჰოუკ სტრიტი,  
 ჩიკაგო, ილინოისი 60642, აშშ  
 (770) ვმ. რიგლი ჯრ. კომპანი  
 410 ნორთ მიჩიგან ავენიუ, ჩიკაგო,  
 ილინოისი 60611, აშშ  
 (580) 2018 03 19

(111) M 1999 12666 R  
 (732) ანპოიზერ-ბუშ ინბეგ ს.ა.  
 გრანდ-პლეისი 1, 1000 ბრიუსელი, ბელგია  
 (770) ნიუბელკო ს.ა.  
 გრანდ-პლეისი 1, 1000 ბრიუსელი, ბელგია  
 (580) 2018 07 17

(111) M 1997 5269 R  
 (732) მაქსელ ჰოლდინგს, ლტდ  
 1 კოიზუმი, ოიამაზაკი,  
 ოიამაზაკი-ჩო, ოტოკუნი-გუნ,  
 კიოტო, იაპონია  
 (770) ჰიტაჩი მაქსელ ლტდ  
 1-88, უშიტორა 1-ჩომე, იბარაკი-ში,  
 ოსაკა, იაპონია  
 (580) 2017 12 20

(111) M 2000 13537 R  
 (732) ბრიტიშ ამერიკან ტობაკო (ბრენდზ) ინკ.  
 251 ლიტლ ფოლს დრაივ, სუიტ 100  
 დელავერი, 19808-1674, უილმინგტონი,  
 აშშ  
 (770) ბრიტიშ ამერიკან ტობაკო (ბრენდზ) ინკ.  
 2711 სენტერვილ როუდი, სუიტ 300,  
 უილმინგტონი, დელავერი 19808, აშშ  
 (580) 2018 05 01

(111) M 1999 12454 R  
 (732) მოლინოს რიო დე ლა პლატა ს.ა.  
 ავენიდა პრესიდენტე მანუელ  
 კინტანა  
 192, პისო 1, CP C1014ACO, ბუენოს-  
 აირესი, არგენტინა  
 (770) მოლინოს რიო დე ლა პლატა ს.ა.  
 პასეო კოლონ 746, (1323) ბუენოს-  
 აირესი, არგენტინა  
 (580) 2017 12 26

(111) M 2000 13271 R  
 (732) ვანს, ინკ.  
 6550 კატელა ავე, საიპრესი,  
 კალიფორნია 90360, აშშ  
 (770) ვანს, ინკ.  
 15700 შუმეიკერ ავენიუ, სანტა-ფე-  
 სპრინგზი, კალიფორნია 90670, აშშ  
 (580) 2018 06 28

(111) M 1999 12454 R  
 (732) მოლინოს რიო დე ლა პლატა ს.ა.  
 ავენიდა პრესიდენტე მანუელ  
 კინტანა 192, პისო 1, CP C1014ACO,  
 ბუენოს-აირესი, არგენტინა  
 (770) მოლინოს რიო დე ლა პლატა ს.ა.  
 192, პისო 1, CP C1014ACO, ბუენოს-  
 აირესი, არგენტინა  
 (580) 2017 12 26

(111) M 2000 13271 R  
 (732) ვანს, ინკ.  
 1588 საუთ კოსტ დრაივი, კოსტამესა,  
 კალიფორნია 92626, აშშ  
 (770) ვანს, ინკ.  
 6550 კატელა ავე, საიპრესი,  
 კალიფორნია 90360, აშშ  
 (580) 2018 06 28

(111) M 1999 12503 R  
 (732) ბრიტიშ ამერიკან ტობაკო  
 (ბრენდზ) ინკ.

(111) M 2000 13272 R  
 (732) ვანს, ინკ.  
 6550 კატელა ავე, საიპრესი,  
 კალიფორნია 90360, აშშ  
 (770) ვანს, ინკ.  
 15700 შუმეიკერ ავენიუ, სანტა-  
 ფე-სპრინგზი, კალიფორნია 90670, აშშ  
 (580) 2018 06 28

(111) M 2000 13272 R  
 (732) ვანს, ინკ.  
 1588 საუთ კოსტ დრაივი, კოსტა-მესა,  
 კალიფორნია 92626, აშშ  
 (770) ვანს, ინკ.  
 6550 კატელა ავე, საიპრესი,  
 კალიფორნია 90360, აშშ  
 (580) 2018 06 28

(111) M 2000 13273 R  
 (732) ვანს, ინკ.  
 6550 კატელა ავე, საიპრესი,  
 კალიფორნია 90360, აშშ  
 (770) ვანს, ინკ.  
 15700 შუმეიკრ ავენიუ, სანტა-ფე-  
 სპრინგზი, კალიფორნია 90670, აშშ  
 (580) 2018 06 28

(111) M 2000 13273 R  
 (732) ვანს, ინკ.  
 1588 საუთ კოსტ დრაივი, კოსტამესა,  
 კალიფორნია 92626, აშშ  
 (770) ვანს, ინკ.  
 6550 კატელა ავენიუ, საიპრესი,  
 კალიფორნია 90360, აშშ  
 (580) 2018 06 28

(111) M 1998 8970P2 R  
 (732) შკოლა ტრანსპორტიშნ ა.ს.  
 ემილა შკოლი 2922/1, იიუნი პრშედმესტი,  
 301 00 პლზენი, ჩეხეთის რესპუბლიკა  
 (770) შკოლა ინვესტმენტ ა.ს.  
 ვაცლავსკე ნამ. 837/11, 110 00, პრაღა 1,  
 ჩეხეთის რესპუბლიკა

(111) M 1998 8968P3 R  
 (732) შკოლა ტრანსპორტიშნ ა.ს.  
 ემილა შკოლი 2922/1, იიუნი პრშედმესტი,  
 301 00 პლზენი, ჩეხეთის რესპუბლიკა  
 (770) შკოლაინვესტმენტ ა.ს.  
 ვაცლავსკე ნამ. 837/11, 110 00,  
 პრაღა 1, ჩეხეთის რესპუბლიკა  
 (580) 2018 07 05

(111) M 2006 16833 R  
 (732) შპს "ავი ლაისენსინგ"  
 1105 ნორს მარკეტ სტრიტი, სუიტ 1300,  
 უილმინგტონი, დელავერი 19801, აშშ  
 (770) ავი ლაისენსინგ კომპანი,  
 დელავერის შტატისკორპორაცია  
 1105 ნორს მარკეტ სტრიტი, სუიტ 1300,  
 უილმინგტონი, დელავერი 19801, აშშ

(580) 2018 07 16

(111) M 2007 17693 R  
 (732) გუგლ ლლკ  
 1600 ამფისიეტე პარკუეი,  
 მაუნტინ-ვიუ, ალიფორნია 94043, აშშ  
 (770) გუგლ ინკ.  
 1600 ამფისიეტე პარკუეი, მაუნტინ-ვიუ,  
 კალიფორნია 94043, აშშ  
 (580) 2018 02 13

(111) M 2006 17041 R  
 (732) გაილიდ საიენსის, ლლკ  
 333 ლეიქსაიდ დრაივი, ფოსტერ-  
 სიტი, კალიფორნია 94404, აშშ  
 (770) ბრისტოლ-მაიერს სკეიპ & გაილიდ  
 საიენსის, ლლკ (დელავერისშეზღუდუ-  
 ლი პასუხისმგებლობის კომპანია)  
 333 ლეიქსაიდ დრაივი, ფოსტერ-სიტი,  
 კალიფორნია 94404, აშშ  
 (580) 2018 05 21

(111) M 1997 5650 R  
 (732) ამერიკან-სიგარეტ კომპანი (ოვერსიზ)  
 ლიმიტიდ  
 რუტ დე ფრანს 17, ბონკურ 2926,  
 შვეიცარია  
 (770) ამერიკან-სიგარეტ კომპანი (ოვერსიზ)  
 ლიმიტიდ  
 ცელერვეგ 4, CH-6300 ცუგი, შვეიცარია  
 (580) 2018 07 10

(111) M 1995 899 R  
 (732) როტმანს ოფ პელ მელ ლიმიტიდ  
 რუტ დე ფრანს 17, ბონკურ, 2926,  
 შვეიცარია  
 (770) როტმანს ოფ პელ მელ ლიმიტიდ  
 ცელერვეგ 4, ცუგი CH-6300, შვეიცარია  
 (580) 2018 04 26

(111) M 2006 17199 R  
 (732) გუგლ ლლკ  
 1600 ამფისიეტე პარკუეი, მაუნტინ-ვიუ,  
 კალიფორნია 94043, აშშ  
 (770) გუგლ ინკ.  
 1600 ამფისიეტე პარკუეი, მაუნტინ-ვიუ,  
 კალიფორნია 94043, აშშ  
 (580) 2018 02 13

(111) M 2007 17982 R  
 (732) ბრიითიშ ამერიკან ტობაკო (ბრენდზ) ინკ.  
 251 ლიტლ ფოლს დრაივ, სუიტ 100



დელავერი, 19808-1674, უილმინგტონი, აშშ  
 (770) ბრიტიშ ამერიკან ტობაკო (ბრენდზ) ინკ.  
 2711 სენტერვილ როუდი, სუიტ 300,  
 უილმინგტონი, დელავერი 19808, აშშ  
 (580) 2018 05 01

(111) M 1997 7526 R  
 (732) ამერიკან-სიგარეტ კომპანი (ოვერსიზ)  
 ლიმიტიდ  
 რუტ დე ფრანს 17, ბონკურ 2926,  
 შვეიცარია  
 (770) ამერიკან-სიგარეტ კომპანი (ოვერსიზ)  
 ლიმიტიდ  
 ცელერვეგ 4, CH-6300 ცუგი, შვეიცარია  
 (580) 2018 07 10

(111) M 1995 491 R  
 (732) ბრიტიშ ამერიკან ტობაკო (ბრენდზ)  
 ინკ.  
 251 ლიტლ ფოლს დრაივ, სუიტ 100  
 დელავერი, 19808-1674, უილმინგტონი,  
 აშშ  
 (770) ბრიტიშ ამერიკან ტობაკო (ბრენდზ)  
 ინკ.  
 2711 სენტერვილ როუდი, სუიტ 300,  
 უილმინგტონი, დელავერი 19808, აშშ  
 (580) 2018 05 01

(111) M 1996 1945 R  
 (732) ასტელას ფარმა ინკ.  
 3-11, ნიჰონბაში-ჰონჩო, 2-ჩომე,  
 ჩუო-კუ, ტოკიო, იაპონია  
 (770) ასტელას ფარმა ინკ.  
 ნიტოჩი ნიში-შინჯუკუ ბილდინგ  
 1F3, 6-10-1 ნიშიშინჯუკუ, შინჯუკუ-კუ,  
 ტოკიო, იაპონია  
 (580) 2018 05 01

(111) M 2007 17989 R  
 (732) ბრიტიშ ამერიკან ტობაკო (ბრენდზ) ინკ.  
 251 ლიტლ ფოლს დრაივ, სუიტ 100  
 დელავერი, 19808-1674, უილმინგტონი,  
 აშშ  
 (770) ბრიტიშ ამერიკან ტობაკო (ბრენდზ) ინკ.  
 2711 სენტერვილ როუდი, სუიტ 300,  
 უილმინგტონი, დელავერი 19808, აშშ  
 (580) 2018 05 01

(111) M 1995 748 R  
 (732) ასტელას ფარმა ინკ.  
 3-11, ნიჰონბაში-ჰონჩო, 2-ჩომე,  
 ჩუო-კუ, ტოკიო, იაპონია

(770) ასტელას ფარმა ინკ.  
 ნიტოჩი ნიში-შინჯუკუ ბილდინგ  
 1F3, 6-10-1 ნიშიშინჯუკუ, შინჯუკუ-კუ,  
 ტოკიო, იაპონია  
 (580) 2018 05 01

(111) M 2007 17331 R  
 (732) გლაქსოსმიტკლაინ ლლკ  
 კორპორეიშენ სერვის კომპანი  
 251 ლიტლ ფოლს დრაივ, უილმინ-  
 გტონი, დელავერი 19808, აშშ  
 (770) გლაქსოსმიტკლაინ ლლკ  
 კორპორაციის მომსახურების კომპანია  
 2711 სენტერვილ როუდი, სუიტ 400,  
 უილმინგტონი, ნიუ-კასლის ოლქი,  
 დელავერი 19808, აშშ  
 (580) 2018 07 16

(111) M 2008 18211 R  
 (732) გუგლ ლლკ  
 1600 ამფისიეტე პარკუეი, მაუნტინ-ვიუ,  
 კალიფორნია 94043, აშშ  
 (770) გუგლ ინკ.  
 1600 ამფისიეტე პარკუეი, მაუნტინ-ვიუ,  
 კალიფორნია 94043, აშშ  
 (580) 2018 02 14

(111) M 2008 18619 R  
 (732) შპს „ჯი-ემ-პი“  
 ფონიჭალა 65, 0165, თბილისი,  
 საქართველო  
 (770) შპს „ჯი-ემ-პი“  
 ზემო ვეძისის ქ.103, 0160, თბილისი,  
 საქართველო  
 (580) 2018 06 12

(111) M 1997 6331 R  
 (732) პიცა ჰატ ინტერნეიშენელ, ლლკ  
 7100 კორპორეიტ დრაივი,  
 პლანო, ტეხასი, 75024, აშშ  
 (770) პიცა ჰატ ინტერნეიშენელ, ლლკ.  
 14841 ნ.დალას პეკი., დალასი,  
 ტეხასის შტატი, აშშ  
 (580) 2018 03 13

(111) M 2008 18461 R  
 (732) ილდიზ ჰოლდინგ ა.შ.  
 ქისიქლი მაჰალესი ჩეშმე ჩიქმაზი, სოქაქ  
 No:6/1, იუსქიუდარ სტამბოლი, თურქეთი  
 (770) ილდიზ ჰოლდინგ ა.შ.  
 ქიშიქლი მაჰ. ფერაჰ ჯად. ჩეშმე სოქ N2/4  
 ბ. ჯამლიჯა, უსქიუდარი, სტამბოლი,  
 თურქეთი

(580) 2018 06 25

(111) M 2008 18462 R

(732) ილდიზ ჰოლდინგ ა.შ.  
ქისიქლი მაჰალესი ჩეშმე ჩიქმაზი, სოქაქ  
No:6/1, იუსტიუდარ სტამბოლი, თურქეთი

(770) ილდიზ ჰოლდინგ ა.შ.  
ქიშიქლი მაჰ. ფერაჰ ჯად. ჩეშმესოქ N2/4  
ბ. ჯამლიჯა, უსქუდარი, სტამბოლი,  
თურქეთი

(580) 2018 06 25

(111) M 2008 18464 R

(732) ილდიზ ჰოლდინგ ა.შ.  
ქისიქლი მაჰალესი ჩეშმე ჩიქმაზი, სოქაქ  
No:6/1, იუსტიუდარ სტამბოლი, თურქეთი

(770) ილდიზ ჰოლდინგ ა.შ.  
ქიშიქლი მაჰ. ფერაჰ ჯად. ჩეშმე სოქ N2/4  
ბ. ჯამლიჯა, უსქუდარი, სტამბოლი,  
თურქეთი

(580) 2018 06 25

(111) M 2008 18465 R

(732) ილდიზ ჰოლდინგ ა.შ.  
ქისიქლი მაჰალესი ჩეშმე ჩიქმაზი, სოქაქ  
No:6/1, იუსტიუდარ სტამბოლი, თურქეთი

(770) ილდიზ ჰოლდინგ ა.შ.  
ქიშიქლი მაჰ. ფერაჰ ჯად. ჩეშმე სოქ N2/4  
ბ. ჯამლიჯა, უსქუდარი, სტამბოლი,  
თურქეთი

(580) 2018 06 25

(111) M 2008 18340 R

(732) სს „ბადაგონი“  
სოფ. ზემო ხოდაშენი, 0910,  
ახმეტის რაიონი, საქართველო

(770) შპს „ბადაგონი“  
სოფ. ზემო ხოდაშენი, 0910,  
ახმეტის რაიონი, საქართველო

(580) 2018 04 20

(111) M 2008 18542 R

(732) როვალ სპა  
სტრადა დელ ლავორო 73,  
გვალდინოს ოლქი - აკუავივა,  
სან-მარინო

(770) როვალ ს.ა.  
სტრადა დელ ლავორო, 73, 47891  
აკუავივა, სან-მარინო

(580) 2018 06 18

(111) M 2008 18405 R

(732) შპს „ჯი პი სი“  
სანაპიროს ქ. 6, 0108, თბილისი,  
საქართველო

(770) შპს „ჯი პი სი“  
მარჯანიშვილის ქ. 26, 0102, თბილისი,  
საქართველო

(580) 2018 03 01

(111) M 2008 18405 R

(732) სს „გეფა“  
სანაპიროს ქ. 6, 0108, თბილისი,  
საქართველო

(770) შპს „ჯი პი სი“  
სანაპიროს ქ. 6, 0108, თბილისი,  
საქართველო

(580) 2018 03 01

(111) M 1997 7304 R

(732) აკზო ნობელ ქემიკალზ ბ.გ.  
ველპერვეგ 76, NL-6824 BM  
არნემი, ნიდერლანდები

(770) აკზო ნობელ ქემიკალზ ბ.გ.  
სტატონსსტრატ 77, 3811 MH  
ამერსფორტი, ნიდერლანდები

(580) 2018 07 10

(111) M 1997 7308 R

(732) აკზო ნობელ ქემიკალზ ბ.გ.  
ველპერვეგ 76, NL-6824 BM  
არნემი, ნიდერლანდები

(770) აკზო ნობელ ქემიკალზ ბ.გ.  
სტატონსსტრატ 77, 3811 MH  
ამერსფორტი, ნიდერლანდები

(580) 2018 07 10

(111) M 2008 18749 R

(732) შპს „ჯი-ემ-პი“  
ფონიტალა 65, 0165, თბილისი,  
საქართველო

(770) შპს „ჯი-ემ-პი“  
ზემო ვეძისის ქ.103, 0160, თბილისი,  
საქართველო

(580) 2018 06 12

(111) M 2008 18750 R

(732) შპს „ჯი-ემ-პი“  
ფონიტალა 65, 0165, თბილისი,  
საქართველო

(770) შპს „ჯი-ემ-პი“  
ზემო ვეძისის ქ.103, 0160, თბილისი,  
საქართველო

(580) 2018 06 12

(111) M 2008 18751 R

(732) შპს „ჯი-ემ-პი“

ფონიჭალა 65, 0165, თბილისი, საქართველო

(770) შპს „ჯი-ემ-პი“

ზემო ვეძისის ქ.103, 0160, თბილისი, საქართველო

(580) 2018 06 12

(111) M 2008 18752 R

(732) შპს „ჯი-ემ-პი“

ფონიჭალა 65, 0165, თბილისი, საქართველო

(770) შპს „ჯი-ემ-პი“

ზემო ვეძისის ქ.103, 0160, თბილისი, საქართველო

(580) 2018 06 12

(111) M 2008 18753 R

(732) შპს „ჯი-ემ-პი“

ფონიჭალა 65, 0165, თბილისი, საქართველო

(770) შპს „ჯი-ემ-პი“

ზემო ვეძისის ქ.103, 0160, თბილისი, საქართველო

(580) 2018 06 12

(111) M 1998 8661 R

(732) პაიონიერ კორპორეიშენ

28-8, ჰონკომაგომე 2-ჩომე, ბუნკიო-კუ, ტოკიო, იაპონია

(770) პაიონიერ კორპორეიშენ

4, 1, მეგურო 1-ჩომე, მეგურო-კუ, ტოკიო, იაპონია

(580) 2018 01 16

(111) M 2008 18986 R

(732) ბრიტიშ ამერიკენ ტობაკო (ბრენდზ)

ინკ. (დელავერის კორპორაცია) 251 ლიტლ ფოლს დრაივ, სუიტ 100 დელავერი, 19808-1674, უილმინგტონი, აშშ

(770) ბრიტიშ ამერიკან ტობაკო

(ბრენდზ) ინკ. 2711 სენტერვილ როუდი, სუიტ 300, უილმინგტონი, დელავერი 19808, აშშ

(580) 2018 05 01

(111) M 1998 8954 R

(732) ინდეზიტ კომპანი ლუქსემბურგ ს.ა.

11-13 ბუღვარ დე ლა ფუა, ლუქსემბურგი, L-1528, ლუქსემბურგი (770) ინდეზიტ კომპანი ლუქსემბურგ ს.ა.

5, რუე ჟამ მონე, L-1724, ლუქსემბურგი

(580) 2018 04 24

(111) M 2009 19418 R

(732) გლაქსოსმიტკლაინ ლღკ კორპორეიშენ სერვის კომპანი

251 ლითლ ფოლს დრაივ, უილმინგტონი, დელავერი 19808, აშშ

(770) გლაქსოსმიტკლაინ ლღკ

კორპორაციის მომსახურების კომპანია 2711 სენტერვილ როუდი, სუიტ 400, უილმინგტონი, ნიუ-კასლის ოლქი, დელავერი 19808, აშშ

(580) 2018 07 16

(111) M 2009 19418 R

(732) გლაქსოსმიტკლაინ ლღკ

კორპორეიშენ სერვის კომპანი 251 ლითლ ფოლს დრაივ, უილმინგტონი, დელავერი 19808, აშშ

(770) გლაქსოსმიტკლაინ ლღკ

კორპორაციის მომსახურების კომპანია 2711 სენტერვილ როუდი, სუიტ 400, უილმინგტონი, ნიუ-კასლის ოლქი, დელავერი 19808, აშშ

(580) 2018 07 16

(111) M 1997 7608 R

(732) როტმანს ოფ პელ მელ ლიმიტედ რუტ დე ფრანს 17, ბონკურ, 2926, შვეიცარია

(770) როტმანს ოფ პელ მელ ლიმიტიდ

ცელერვეგ 4, ცუგი CH-6300, შვეიცარია

(580) 2018 04 26

(111) M 2009 19716 R

(732) ბრიტიშ ამერიკენ ტობაკო (ბრენდზ) ინკ. (დელავერის კორპორაცია)

251 ლიტლ ფოლს დრაივ, სუიტ 100 დელავერი, 19808-1674, უილმინგტონი, აშშ

(770) ბრიტიშ ამერიკან ტობაკო (ბრენდზ)

ინკ. 2711 სენტერვილ როუდი, სუიტ 300, უილმინგტონი, დელავერი 19808, აშშ

(580) 2018 05 01

- (111) M 2011 21569 R  
 (732) შპს „ჯი პი სი“  
 სანაპიროს ქ. 6, 0108, თბილისი,  
 საქართველო  
 (770) შპს „ჯი პი სი“  
 მარჯანიშვილის ქ. 26, 0102, თბილისი,  
 საქართველო  
 (580) 2018 03 01
- 
- (111) M 2011 21569 R  
 (732) სს„გეფა“  
 სანაპიროს ქ. 6, 0108, თბილისი,  
 საქართველო  
 (732) შპს „ჯი პი სი“  
 სანაპიროს ქ. 6, 0108, თბილისი,  
 საქართველო  
 (580) 2018 03 01
- 
- (111) M 2010 20262 R  
 (732) ბრიტიშ ამერიკენ ტობაკო (ბრენდზ) ინკ.  
 (დელავეერის კორპორაცია)  
 251 ლიტლ ფოლს დრაივ, სუიტ 100  
 დელავერი, 19808-1674, უილმინგტონი,  
 აშშ  
 (770) ბრიტიშ ამერიკან ტობაკო (ბრენდზ)  
 ინკ.  
 2711 სენტერვილ როუდი, სუიტ 300,  
 უილმინგტონი, დელავერი 19808,  
 ვაშგეტონი, აშშ  
 (580) 2018 05 01
- 
- (111) M 2010 20416 R  
 (732) ბრიტიშ ამერიკენ ტობაკო (ბრენდზ) ინკ.  
 (დელავეერის კორპორაცია)  
 251 ლიტლ ფოლს დრაივ, სუიტ 100  
 დელავერი, 19808-1674, უილმინგტონი,  
 აშშ  
 (770) ბრიტიშ ამერიკან ტობაკო  
 (ბრენდზ) ინკ.  
 2711 სენტერვილ როუდი, სუიტ  
 300, უილმინგტონი, დელავერი  
 19808, აშშ  
 (580) 2018 05 01
- 
- (111) M 2010 20417 R  
 (732) ბრიტიშ ამერიკენ ტობაკო  
 (ბრენდზ) ინკ. (დელავეერის  
 კორპორაცია)  
 251 ლიტლ ფოლს დრაივ, სუიტ  
 100 დელავერი, 19808-1674,  
 უილმინგტონი, აშშ  
 (770) ბრიტიშ ამერიკან ტობაკო  
 (ბრენდზ) ინკ.  
 2711 სენტერვილ როუდი, სუიტ 300,  
 უილმინგტონი, დელავერი 19808, აშშ  
 (580) 2018 05 01
- 
- (111) M 2010 20460 R  
 (732) ბრიტიშ ამერიკენ ტობაკო  
 (ბრენდზ) ინკ. (დელავეერის  
 კორპორაცია)  
 251 ლიტლ ფოლს დრაივ, სუიტ  
 100 დელავერი, 19808-1674,  
 უილმინგტონი, აშშ  
 (770) ბრიტიშ ამერიკან ტობაკო  
 (ბრენდზ) ინკ.  
 2711 სენტერვილ როუდი, სუიტ  
 300, უილმინგტონი, დელავერი  
 19808, აშშ  
 (580) 2018 05 01
- 
- (111) M 2010 20461 R  
 (732) ბრიტიშ ამერიკენ ტობაკო(ბრენდზ)  
 ინკ. (დელავეერის კორპორაცია)  
 251 ლიტლ ფოლს დრაივ, სუიტ  
 100 დელავერი, 19808-1674,  
 უილმინგტონი, აშშ  
 (770) ბრიტიშ ამერიკან ტობაკო (ბრენდზ)  
 ინკ.  
 2711 სენტერვილ როუდი, სუიტ 300,  
 უილმინგტონი, დელავერი 19808, აშშ  
 (580) 2018 05 01
- 
- (111) M 2010 20462 R  
 (732) ბრიტიშ ამერიკენ ტობაკო  
 (ბრენდზ) ინკ. (დელავეერის კორპორაცია)

251 ლიტლ ფოლს დრაივ, სუიტ 100 დელავერი, 19808-1674, უილმინგტონი, აშშ  
(770) ბრიტიშ ამერიკან ტობაკო (ბრენდზ) ინკ. 2711 სენტერვილ როუდი, სუიტ 300, უილმინგტონი, დელავერი 19808, აშშ  
(580) 2018 05 01

(111) M 1998 9729 R  
(732) ბაიერ აკტიენგეზელშაფტ კაიზერ-ვილჰელმ-ალეე, 51373 ლევერკუზენი, გერმანია  
(770) ბაიერ ინტელექტუალ პროპერტი გმბჰ ალფრედ-ნობელ-შტრასე 10, 40789 მონხაიმი რეინზე, გერმანია  
(580) 2018 06 21

(111) M 1998 10420 R  
(732) ბეროლ კორპორეიშენ 10ბ გლენლეიკ პარკუეი, ატლანტა GA 30328, აშშ  
(770) ბეროლ კორპორეიშენ 29 ი. სტეფენსონ სტრიტი, ფრიპორტი, IL 61032, აშშ  
(580) 2018 04 20

(111) M 1998 10420 R  
(732) ბეროლ კორპორეიშენ 3 გლენლეიკ პარკუეი, ატლანტა GA 30328, აშშ  
(770) ბეროლ კორპორეიშენ 10ბ გლენლეიკ პარკუეი, ატლანტა GA  
(580) 2018 04 20

(111) M 1998 10420 R  
(732) ბეროლ კორპორეიშენ 6655 ფიჩთრი დანგუდი როუდი, ატლანტა, GA 30328, აშშ  
(770) ბეროლ კორპორეიშენ 3 გლენლეიკ პარკუეი, ატლანტა GA 30328, აშშ  
(580) 2018 04 20

(111) M 1998 10421 R  
(732) ბეროლ კორპორეიშენ 10ბ გლენლეიკ პარკუეი, ატლანტა GA 30328, აშშ  
(770) ბეროლ კორპორეიშენ 29 ი. სტეფენსონ სტრიტი, ფრიპორტი, IL 61032, აშშ  
(580) 2018 04 20

(111) M 1998 10421 R  
(732) ბეროლ კორპორეიშენ 3 გლენლეიკ პარკუეი, ატლანტა GA 30328, აშშ  
(770) ბეროლ კორპორეიშენ 10ბ გლენლეიკ პარკუეი, ატლანტა GA 30328, აშშ  
(580) 2018 04 20

(111) M 1998 10421 R  
(732) ბეროლ კორპორეიშენ 6655 ფიჩთრი დანგუდი როუდი, ატლანტა, GA 30328, აშშ  
(770) ბეროლ კორპორეიშენ 3 გლენლეიკ პარკუეი, ატლანტა GA 30328, აშშ  
(580) 2018 04 20

(111) M 2010 20912 R  
(732) ბრიტიშ ამერიკან ტობაკო (ბრენდზ) ინკ. 251 ლიტლ ფოლს დრაივ, სუიტ 100 დელავერი, 19808-1674, უილმინგტონი, აშშ  
(770) ბრიტიშ ამერიკან ტობაკო (ბრენდზ) ინკ. 2711 სენტერვილ როუდი, სუიტ 300, უილმინგტონი, დელავერი 19808, აშშ  
(580) 2018 05 01

(111) M 2010 20914 R  
(732) ზე ბოდი შოფ ინტერნეშენელ ლიმიტიდ უოტერსმიდი, ლიტლჰემპტონი, ვესტ-სასექსი, BN17 6LS, გაერთიანებული სამეფო  
(770) ზე ბოდი შოპ ინტერნეშენელ პლკ უოტერსმიდი, ლიტლჰემპტონი, ვესტ-სასექსი, BN17 6LS, გაერთიანებული სამეფო  
(580) 2018 04 24

(111) M 2010 20915 R  
(732) ზე ბოდი შოფ ინტერნეშენელ ლიმიტიდ უოტერსმიდი, ლიტლჰემპტონი, ვესტ-სასექსი, BN17 6LS, გაერთიანებული სამეფო  
(770) ზე ბოდი შოპ ინტერნეშენელ პლკ უოტერსმიდი, ლიტლჰემპტონი, ვესტ-სასექსი, BN17 6LS, გაერთიანებული სამეფო  
(580) 2018 04 24

(111) M 2010 20916 R  
 (732) ზე ბოლი შოფ ინტერნეშენელ ლიმიტიდ უოტერსმიდი, ლიტლჰემპტონი, ვესტ-სასექსი, BN17 6LS, გაერთიანებული სამეფო  
 (770) ზე ბოლი შოპ ინტერნეშენელ პლკ უოტერსმიდი, ლიტლჰემპტონი, ვესტ-სასექსი, BN17 6LS, გაერთიანებული სამეფო  
 (580) 2018 04 24

(111) M 2010 20959 R  
 (732) ბრიტიშ ამერიკენ ტობაკო (ბრენდზ) ინკ. 251 ლიტლ ფოლს დრაივ, სუიტ 100 დელავერი, 19808-1674, უილმინგტონი, აშშ  
 (770) ბრიტიშ ამერიკან ტობაკო (ბრენდზ) ინკ. 2711 სენტერვილ როუდი, სუიტ 300, უილმინგტონი, დელავერი 19808, აშშ  
 (580) 2018 05 01

(111) M 2011 21230 R  
 (732) გუგლ ლლკ 1600 ამფისიეტე პარკუეი, მაუნტინ-ვიუ, კალიფორნია 94043, აშშ  
 (770) გუგლ ინკ. 1600 ამფისიეტე პარკუეი, მაუნტინ-ვიუ, კალიფორნია 94043, აშშ  
 (580) 2018 02 14

(111) M 2011 21639 R  
 (732) შპს „ჯი პი სი“ სანაპიროს ქ. 6, 0108, თბილისი, საქართველო  
 (770) შპს „ჯი პი სი“ მარჯანიშვილის ქ. 26, 0102, თბილისი, საქართველო  
 (580) 2018 02 28

(111) M 2011 21639 R  
 (732) სს„გეფა“ სანაპიროს ქ. 6, 0108, თბილისი, საქართველო  
 (732) შპს „ჯი პი სი“ სანაპიროს ქ. 6, 0108, თბილისი, საქართველო  
 (580) 2018 02 28

(111) M 2011 21930 R  
 (732) ამერიკან-სიგარეტ კომპანი (ოვერსიზ) ლიმიტიდ რუტ დე ფრანს 17, ბონკურ 2926, შვეიცარია  
 (770) ამერიკან-სიგარეტ კომპანი (ოვერსიზ) ლიმიტიდ ცელერვეგ 4, CH-6300 ცუგი, შვეიცარია  
 (580) 2018 07 10

(111) M 2011 21930 R  
 (732) ამერიკან-სიგარეტ კომპანი (ოვერსიზ) ლიმიტიდ რუტ დე ფრანს 17, ბონკურ 2926, შვეიცარია  
 (770) ამერიკან-სიგარეტ კომპანი (ოვერსიზ) ლიმიტიდ ცელერვეგ 4, ცუგი CH-6300, შვეიცარია  
 (580) 2018 07 10

(111) M 2011 21931 R  
 (732) ამერიკან-სიგარეტ კომპანი (ოვერსიზ) ლიმიტიდ რუტ დე ფრანს 17, ბონკურ 2926, შვეიცარია  
 (770) ამერიკან-სიგარეტ კომპანი (ოვერსიზ) ლიმიტიდ ცელერვეგ 4, ცუგი CH-6300, შვეიცარია  
 (580) 2018 07 10

(111) M 2011 21931 R  
 (732) ამერიკან-სიგარეტ კომპანი (ოვერსიზ) ლიმიტიდ რუტ დე ფრანს 17, ბონკურ 2926, შვეიცარია  
 (770) ამერიკან-სიგარეტ კომპანი (ოვერსიზ) ლიმიტიდ ცელერვეგ 4, CH-6300 ცუგი, შვეიცარია  
 (580) 2018 07 10

(111) M 2010 20735 R  
 (732) ჰარინგტონ დიველოპმენტ ინკ. მოსფონ ბილდინგი, მეორე სართ. ისტ 54 სტრიტი, პანამა, პანამის რესპუბლიკა  
 (770) ჰარინგტონ დიველოპმენტ ინკ. არანგო ორილაკ ბლდგ, ისტ 54სტრიტი, პანამა, პანამის რესპუბლიკა  
 (580) 2018 03 28

(111) M 2010 20735 R  
 (732) ჰარინგტონ დიველოპმენტ ინკ. ელვირა მენდეს სტრიტი, ვალარიინო

ბილდინგი, მესამე სარ. პანამა, პანამის რესპუბლიკა  
 (770) პარინგტონ დიველოპმენტ ინკ. მოსფონ ბილდინგი, მეორე სართ. ისტ 54 სტრიტი, პანამა, პანამის რესპუბლიკა  
 (580) 2018 03 28

(111) M 1996 1917 R  
 (732) სიმენს აქციონგეზელშაფტ ვერნერ-ფონ-სიმენს-შტრ. 1, 80333 მიუნხენი, გერმანია  
 (770) სიმენს აქციონგეზელშაფტ ვიტელსბახერპლაც 2, D-80333 მიუნხენი, გერმანია  
 (580) 2018 01 26

(111) M 2011 21085 R  
 (732) ბრიტიშ ამერიკენ ტობაკო (ბრენდზ) ინკ. 251 ლიტლ ფოლს დრაივ, სუიტ 100 დელავერი, 19808-1674, უილმინგტონი, აშშ  
 (770) ბრიტიშ ამერიკან ტობაკო (ბრენდზ) ინკ. 2711 სენტერვილ როუდი, სუიტ 300, უილმინგტონი, დელავერი 19808, აშშ  
 (580) 2018 05 03

(111) M 1997 4932 R  
 (732) პი ეიჩ აი ვი სი ოუ - 2 ლლკ კორპორეიშენ სერვის კომპანი, 251 ლიტლ ფოლს დრაივ, უილმინგტონი, დელავერი 19808, აშშ  
 (770) პი ეიჩ აი ვი სი ოუ - 2 ლლკ კორპორეიშენ სერვის კომპანი 2711 სენტერვილ როუდი, სუიტ 400, უილმინგტონი, დელავერი 19808, აშშ  
 (580) 2018 07 16

(111) M 2012 22885 R  
 (732) ბრიტიშ ამერიკენ ტობაკო (ბრენდზ) ინკ. (დელავერის კორპორაცია) 251 ლიტლ ფოლს დრაივ, სუიტ 100 დელავერი, 19808-1674, უილმინგტონი, აშშ  
 (770) ბრიტიშ ამერიკენ ტობაკო (ბრენდზ) ინკ. (დელავერის კორპორაცია) 2711 სენტერვილ როუდი, სუიტ 300, უილმინგტონი, დელავერი 19808, აშშ  
 (580) 2018 05 01

(111) M 2012 23018 R  
 (732) სტიეფელ ლაბორატორის, ინკ. კორპორეიშენ სერვის კომპანი

251 ლიტლ ფოლს დრაივ, უილმინგტონი, დელავერი 19808, აშშ  
 (770) სტიეფელ ლაბორატორის, ინკ. კორპორაციის მომსახურების კომპანია 2711 სენტერვილ როუდი, სუიტ 400, უილმინგტონი, შტატი დელავერი 19801, აშშ  
 (580) 2018 07 16

(111) M 1998 9741 R  
 (732) თრასტიდ მედია ბრენდს, ინკ. 44 საუთ ბროდვეი, ვაით პლეინსი, ნიუ-იორკი 10601, აშშ  
 (770) ზე რიდერ'ზ დაიჯესტ ასოსიეიშენ, ინკ. რიდერ'ზ დაიჯესტ როუდი, პლიზანტვილი NY 10570-7000, აშშ  
 (580) 2018 06 14

(111) M 1998 9742 R  
 (732) თრასტიდ მედია ბრენდს, ინკ. 44 საუთ ბროდვეი, ვაით პლეინსი, ნიუ-იორკი 10601, აშშ  
 (770) ზე რიდერ'ზ დაიჯესტ ასოსიეიშენ, ინკ. რიდერ'ზ დაიჯესტ როუდი, პლიზანტვილი NY 10570-7000, აშშ  
 (580) 2018 06 14

(111) M 1998 10570 R  
 (732) მირატო ს.პ.ა. სტრადა პროვინციალე ესტ სესია, 28064 ლანდიონა, ნოვარა, იტალია  
 (770) ბენეფიტ ს.პ.ა. სტრადა პროვინციალე ესტ სესია, 28064 ლანდიონა, ნოვარა, იტალია  
 (580) 2018 07 17

(111) M 2013 23893 R  
 (732) სტიეფელ ლაბორატორის, ინკ. კორპორეიშენ სერვის კომპანი 251 ლიტლ ფოლს დრაივ, უილმინგტონი, დელავერი 19808, აშშ  
 (770) სტიეფელ ლაბორატორის, ინკ. კორპორეიშენ სერვის კომპანი 2711 სენტერვილ როუდი, სუიტ 400, ვილმინგტონი, შტატი დელავერი 19808, აშშ  
 (580) 2018 07 16

(111) M 2013 23894 R  
 (732) სტიეფელ ლაბორატორის, ინკ. კორპორეიშენ სერვის კომპანი





დელავერი, 19808-1674, უილმინგტონი, აშშ  
 (770) ბრიტიშ ამერიკან ტობაკო (ბრენდზ) ინკ.  
 2711 სენტერვილ როუდი, სუიტ 300, უილმინგტონი, დელავერი 19808, აშშ  
 (580) 2018 05 01

(111) M 2013 24235 R  
 (732) ბრიტიშ ამერიკან ტობაკო (ბრენდზ) ინკ. (დელავერის კორპორაცია)  
 251 ლიტლ ფოლს დრაივ, სუიტ 100 დელავერი, 19808-1674, უილმინგტონი, აშშ

(770) ბრიტიშ ამერიკან ტობაკო (ბრენდზ) ინკ.  
 2711 სენტერვილ როუდი, სუიტ 300, უილმინგტონი, დელავერი 19808, აშშ  
 (580) 2018 05 01

(111) M 2013 24236 R  
 (732) ბრიტიშ ამერიკან ტობაკო (ბრენდზ) ინკ. (დელავერის კორპორაცია)  
 251 ლიტლ ფოლს დრაივ, სუიტ 100 დელავერი, 19808-1674, უილმინგტონი, აშშ

(770) ბრიტიშ ამერიკან ტობაკო (ბრენდზ) ინკ.  
 2711 სენტერვილ როუდი, სუიტ 300, უილმინგტონი, დელავერი 19808, აშშ  
 (580) 2018 05 11

(111) M 2013 24237 R  
 (732) ბრიტიშ ამერიკან ტობაკო (ბრენდზ) ინკ. (დელავერის კორპორაცია)  
 251 ლიტლ ფოლს დრაივ, სუიტ 100 დელავერი, 19808-1674, უილმინგტონი, აშშ

(770) ბრიტიშ ამერიკან ტობაკო (ბრენდზ) ინკ.  
 2711 სენტერვილ როუდი, სუიტ 300, უილმინგტონი, დელავერი 19808, აშშ  
 (580) 2018 05 01

(111) M 2014 24729 R  
 (732) ბრიტიშ ამერიკან ტობაკო (ბრენდზ) ინკ. (დელავერის კორპორაცია)  
 251 ლიტლ ფოლს დრაივ, სუიტ 100 დელავერი, 19808-1674, უილმინგტონი, აშშ

(770) ბრიტიშ ამერიკან ტობაკო (ბრენდზ) ინკ.  
 2711 სენტერვილ როუდი, სუიტ 300, უილმინგტონი, დელავერი 19808, აშშ

(580) 2018 05 01

(111) M 2013 24243 R  
 (732) ბრიტიშ ამერიკან ტობაკო (ბრენდზ) ინკ. (დელავერის კორპორაცია)  
 251 ლიტლ ფოლს დრაივ, სუიტ 100 დელავერი, 19808-1674, უილმინგტონი, აშშ

(770) ბრიტიშ ამერიკან ტობაკო (ბრენდზ) ინკ.  
 2711 სენტერვილ როუდი, სუიტ 300, უილმინგტონი, დელავერი 19808, აშშ  
 (580) 2018 05 01

(111) M 1998 8631 R  
 (732) კანდი ს.პ.ა.  
 ვია პრივატა ედენ ფუმბაგალი, 20861 ბრუკერიო (მონცა ე პრიანცა), იტალია

(770) კანდი ს.პ.ა.  
 ვია პრივატა ედენ ფუმბაგალი 20047 ბრუკერიო, მილანი, იტალია  
 (580) 2018 03 12

(111) M 2014 24495 R  
 (732) სტიეფელ ლაბორატორის, ინკ. კორპორეიშენ სერვის კომპანი  
 251 ლითლ ფოლს დრაივ, უილმინგტონი, დელავერი 19808, აშშ

(770) სტიეფელ ლაბორატორის, ინკ. კორპორეიშენ სერვის კომპანი  
 2711 სენტერვილ როუდი, სუიტ 400, ვილმინგტონი, შტატი დელავერი 19808, აშშ  
 (580) 2018 07 16

(111) M 2014 24495 R  
 (732) სტიეფელ ლაბორატორის, ინკ. კორპორეიშენ სერვის კომპანი  
 251 ლითლ ფოლს დრაივ, უილმინგტონი, შტატი დელავერი 19808, აშშ

(770) სტიეფელ ლაბორატორის, ინკ. კორპორეიშენ სერვის კომპანი  
 2711 სენტერვილ როუდი, სუიტ 400, ვილმინგტონი, შტატი დელავერი 19808, აშშ  
 (580) 2018 07 16

(111) M 2014 24950 R  
 (732) როტმანს ოფ პელ მელ ლიმიტედ რუტ დე ფრანს 17, ბონკურ, 2926, შვეიცარია  
 (770) როტმანს ოფ პელ მელ ლიმიტიდ

ცელერვეგ 4, ცუბი CH-6300,  
შვეიცარია  
(580) 2018 04 26

(111) M 2013 24405 R  
(732) ბრიტიშ ამერიკენ ტობაკო (ბრენდზ)  
ინკ. (დელავერის კორპორაცია)  
251 ლიტლ ფოლს დრაივ, სუიტ 100  
დელავერი, 19808-1674, უილმინგტონი,  
აშშ

(770) ბრიტიშ ამერიკან ტობაკო (ბრენდზ)  
ინკ.  
2711 სენტერვილ როუდი, სუიტ 300,  
უილმინგტონი, დელავერი 19808, აშშ  
(580) 2018 05 01

(111) M 2014 25172 R  
(732) სტიეფელ ლაბორატორის, ინკ.  
კორპორეიშენ სერვის კომპანი  
251 ლითლ ფოლს დრაივ, უილმინ-  
გტონი, დელავერი 19808, აშშ  
(770) სტიეფელ ლაბორატორის, ინკ.  
კორპორეიშენ სერვის კომპანი  
2711 სენტერვილ როუდი, სუიტ 400,  
19808 უილმინგტონი, შტატი დელავერი,  
აშშ  
(580) 2018 07 16

(111) M 1998 10034 R  
(732) როდია ოპერეიშენს  
25 რიუ დე კლიში - 75009 პარიზი,  
საფრანგეთი  
(770) როდია ოპერეიშენს  
40 რიუ დე ლა შაიე კოქ 93306  
ობერვილიე, საფრანგეთი  
(580) 2018 06 26

(111) M 2014 24774 R  
(732) ბრიტიშ ამერიკენ ტობაკო (ბრენდზ)  
ინკ. (დელავერის კორპორაცია)  
251 ლიტლ ფოლს დრაივ, სუიტ 100  
დელავერი, 19808-1674, უილმინგტონი,  
აშშ  
(770) ბრიტიშ ამერიკან ტობაკო (ბრენდზ) ინკ.  
2711 სენტერვილ როუდი, სუიტ 300,  
უილმინგტონი, დელავერი 19808, აშშ  
(580) 2018 05 01

(111) M 2015 25596 R  
(732) ასპენ ფარმაქეა ჰოლდინგს ლიმიტიდ  
ბილდინგ ეით, ჰელსქეა პარკი, ვუდ-

ლენდს დრაივი, 2148 გაუტენგი, სამხრეთ  
აფრიკის რესპუბლიკა  
(770) ასპენ ფარმაქეა ჰოლდინგს ლიმიტიდ  
ასპენ პარკი, 98 არმსტრონგავენიუ,  
ლა ლუსია რიდჯი, 4019 დურბანი,  
სამხრეთ აფრიკის რესპუბლიკა  
(580) 2018 05 10

(111) M 2014 24779 R  
(732) სტიეფელ ლაბორატორის, ინკ.  
კორპორეიშენ სერვის კომპანი  
251 ლითლ ფოლს დრაივ, უილმინ-  
გტონი, დელავერი 19808, აშშ  
(770) სტიეფელ ლაბორატორის, ინკ.  
კორპორეიშენ სერვის კომპანი,  
2711 სენტერვილ როუდი, სუიტ 400,  
19808 უილმინგტონი, შტატი დელავერი,  
აშშ  
(580) 2018 07 16

(111) M 2015 25909 R  
(732) ბრიტიშ ამერიკენ ტობაკო (ბრენდზ)  
ინკ. (დელავერის კორპორაცია)  
251 ლიტლ ფოლს დრაივ, სუიტ 100  
დელავერი, 19808-1674, უილმინგტონი,  
აშშ  
(770) ბრიტიშ ამერიკან ტობაკო (ბრენდზ) ინკ.  
2711 სენტერვილ როუდი, სუიტ 300,  
უილმინგტონი, დელავერი 19808, აშშ  
(580) 2018 05 01

(111) M 2014 25092 R  
(732) პიცა ჰატ ინტერნეიშენელ, ლლკ  
7100 კორპორეიტ დრაივი, პლანო,  
ტეხასი, 75024, აშშ  
(770) პიცა ჰატ ინტერნეიშენელ, ლლკ  
14841 ნ. დალას პკვი., დალასი, ტეხასის  
შტატი, აშშ  
(580) 2018 03 13

(111) M 2014 25467 R  
(732) პიცა ჰატ ინტერნეიშენელ ლლკ  
7100 კორპორეიტ დრაივი, პლანო,  
ტეხასი, 75024, აშშ  
(770) პიცა ჰატ ინტერნეიშენელ, ლლკ.  
14841 ნ. დალას პკვი., დალასი, ტეხასის  
შტატი, აშშ  
(580) 2018 03 13

(111) M 2014 25331 R  
(732) პიცა ჰატ ინტერნეიშენელ, ლლკ  
7100 კორპორეიტ დრაივი, პლანო,  
ტეხასი, 75024, აშშ

(770) პიცა ჰატ ინტერნეშენელ, ლღკ  
14841 ნ. დალას ჰკვი., დალასი, ტეხასის  
შტატი, აშშ  
(580) 2018 03 13

(111) M 1999 12010 R  
(732) ნვენტ სოლუშენ (უკ) ლიმიტიდ  
3 რაზერფორდ როუდი, სტეფენსონინ-  
დასტრიალ ისტეიტი, ვაშინგტონი, ტაინ  
& ვეა, NE37 3HX, გაერთიანებული  
სამეფო  
(770) პენტერ ტექნიკალ სოლუშენ უკლიმიტიდ  
3 რათერფორდ როუდი, სტეფენსონინ-  
დასტრიალ ისტეიტი, ვაშინგტონი, ტაინ  
& ვეა, NE37 3HX, გაერთიანებული  
სამეფო  
(580) 2018 07 16

(111) M 2015 25808 R  
(732) ბრიტიშ ამერიკენ ტობაკო (ბრენდზ)  
ინკ. (დელავერის კორპორაცია)  
251 ლიტლ ფოლს დრაივ, სუიტ 100  
დელავერი, 19808-1674, უილმინგტონი,  
აშშ  
(770) ბრიტიშ ამერიკან ტობაკო (ბრენდზ)  
ინკ.  
2711 სენტერვილ როუდი, სუიტ 300,  
უილმინგტონი, დელავერი 19808, აშშ  
(580) 2018 05 01

(111) M 2015 25843 R  
(732) ბრიტიშ ამერიკენ ტობაკო (ბრენდზ) ინკ.  
251 ლიტლ ფოლს დრაივ, სუიტ 100  
დელავერი, 19808-1674, უილმინგტონი,  
აშშ  
(770) ბრიტიშ ამერიკან ტობაკო (ბრენდზ)  
ინკ.  
2711 სენტერვილ როუდი, სუიტ 300,  
უილმინგტონი, დელავერი 19808, აშშ  
(580) 2018 05 01

(111) M 2015 26155 R  
(732) ბრიტიშ ამერიკენ ტობაკო (ბრენდზ)  
ინკ. (დელავერის კორპორაცია)  
251 ლიტლ ფოლს დრაივ, სუიტ 100  
დელავერი, 19808-1674, უილმინგტონი,  
აშშ  
(770) ბრიტიშ ამერიკან ტობაკო  
(ბრენდზ) ინკ.  
2711 სენტერვილ როუდი, სუიტ 300,  
უილმინგტონი, დელავერი 19808, აშშ  
(580) 2018 05 01

(111) M 2015 25972 R  
(732) ბრიტიშ ამერიკენ ტობაკო (ბრენდზ)  
ინკ. (დელავერის კორპორაცია)  
251 ლიტლ ფოლს დრაივ, სუიტ 100  
დელავერი, 19808-1674, უილმინგტონი,  
აშშ  
(770) ბრიტიშ ამერიკან ტობაკო (ბრენდზ) ინკ.  
2711 სენტერვილ როუდი, სუიტ 300,  
უილმინგტონი, დელავერი 19808, აშშ  
(580) 2018 05 01

(111) M 2015 25975 R  
(732) ბრიტიშ ამერიკენ ტობაკო (ბრენდზ) ინკ.  
(დელავერის კორპორაცია)  
251 ლიტლ ფოლს დრაივ, სუიტ 100  
დელავერი, 19808-1674, უილმინგტონი,  
აშშ  
(770) ბრიტიშ ამერიკან ტობაკო (ბრენდზ) ინკ.  
2711 სენტერვილ როუდი, სუიტ 300,  
უილმინგტონი, დელავერი 19808, აშშ  
(580) 2018 05 02

(111) M 2015 25889 R  
(732) გუგლ ლღკ  
1600 ამფისიეტე პარკუეი, მაუნტინ-ვიუ,  
კალიფორნია 94043, აშშ  
(770) გუგლ ინკ.  
1600 ამფისიეტე პარკუეი, მაუნტინ-ვიუ,  
კალიფორნია 94043, აშშ  
(580) 2018 02 14

(111) M 2015 25979 R  
(732) როტმანს ოფ პელ მელ ლიმიტედ  
რუტ დე ფრანს 17, ბონკურ, 2926,  
შვეიცარია  
(770) როტმანს ოფ პელ მელ ლიმიტიდ  
ცელერვეგ 4, ცუგი CH-6300,  
შვეიცარია  
(580) 2018 04 26

(111) M 2015 26198 R  
(732) როტმანს ოფ პელ მელ ლიმიტედ  
რუტ დე ფრანს 17, ბონკურ, 2926,  
შვეიცარია  
(770) როტმანს ოფ პელ მელ ლიმიტიდ  
ცელერვეგ 4, ცუგი CH-6300, შვეიცარია  
(580) 2018 04 26

(111) M 2015 26518 R  
(732) ბრიტიშ ამერიკენ ტობაკო (ბრენდზ) ინკ.  
(დელავერის კორპორაცია)  
251 ლიტლ ფოლს დრაივ, სუიტ 100

დელავერი, 19808-1674, უილმინგტონი, აშშ  
 (770) ბრიტიშ ამერიკან ტობაკო (ბრენდზ) ინკ.  
 2711 სენტერვილ როუდი, სუიტ 300,  
 უილმინგტონი, დელავერი 19808, აშშ  
 (580) 2018 05 02

(111) M 2015 26318 R  
 (732) როტმანს ოფ პელ მელ ლიმიტედ  
 რუტ დე ფრანს 17, ბონკურ, 2926,  
 შვეიცარია  
 (770) როტმანს ოფ პელ მელ ლიმიტედ  
 ცელერგეგ 4, ცუგი CH-6300, შვეიცარია  
 (580) 2018 04 26

(111) M 2015 26319 R  
 (732) როტმანს ოფ პელ მელ ლიმიტედ  
 რუტ დე ფრანს 17, ბონკურ, 2926,  
 შვეიცარია  
 (770) როტმანს ოფ პელ მელ ლიმიტედ  
 ცელერგეგ 4, ცუგი CH-6300, შვეიცარია  
 (580) 2018 04 26

(111) M 1998 8461 R  
 (732) ნიუმენ  
 25-27 რიუ დუ მელი, 75002, პარიზი,  
 საფრანგეთი  
 (770) ნიუმენ  
 51, ავენიუ დიუ მარეშალ ლეკლერკი,  
 F-49309 შოლე, საფრანგეთი  
 (580) 2018 04 25

(111) M 1998 10571 R  
 (732) ზე ბოდი შოფ ინტერნეშენელ ლიმიტიდ  
 უოტერსმიდი, ლიტლჰემპტონი, ვესტ-სა-  
 სექსი, BN17 6LS, გაერთიანებული  
 სამეფო  
 (770) ზე ბოდი შოპ ინტერნეშენელ პლკ  
 უოტერსმიდი, ლიტლჰემპტონი, ვესტ-სა-  
 სექსი, BN17 6LS, გაერთიანებული  
 სამეფო  
 (580) 2018 04 24

(111) M 1998 10572 R  
 (732) ზე ბოდი შოფ ინტერნეშენელ ლიმიტიდ  
 უოტერსმიდი, ლიტლჰემპტონი, ვესტ-სა-  
 სექსი, BN17 6LS, გაერთიანებული  
 სამეფო  
 (770) ზე ბოდი შოპ ინტერნეშენელ პლკ  
 უოტერსმიდი, ლიტლჰემპტონი, ვესტ-სა-  
 სექსი, BN17 6LS, გაერთიანებული  
 სამეფო

(580) 2018 04 24

(111) M 1998 10573 R  
 (732) ზე ბოდი შოფ ინტერნეშენელ ლიმიტიდ  
 უოტერსმიდი, ლიტლჰემპტონი, ვესტ-სა-  
 სექსი, BN17 6LS, გაერთიანებული  
 სამეფო  
 (770) ზე ბოდი შოპ ინტერნეშენელ პლკ  
 უოტერსმიდი, ლიტლჰემპტონი, ვესტ-სა-  
 სექსი, BN17 6LS, გაერთიანებული  
 სამეფო  
 (580) 2018 04 24

(111) M 2016 26816 R  
 (732) ბრიტიშ ამერიკან ტობაკო (ბრენდზ)  
 ინკ.  
 251 ლიტლ ფოლს დრაივ, სუიტ 100  
 დელავერი, 19808-1674, უილმინგტონი,  
 აშშ  
 (770) ბრიტიშ ამერიკან ტობაკო (ბრენდზ)  
 ინკ.  
 2711 სენტერვილ როუდი, სუიტ 300,  
 უილმინგტონი, დელავერი 19808, აშშ  
 (580) 2018 05 01

(111) M 1998 9755 R  
 (732) პაკო რაბან  
 17, რიუ ფრანსუა 1-ლი, 75008 პარიზი,  
 საფრანგეთი  
 (770) პაკო რაბან  
 6, ბულვარ დიუ პარკი, 92200 ნეიი-სიურ-  
 სენი, საფრანგეთი  
 (580) 2018 06 04

(111) M 2016 27478 R  
 (732) გუგლ ლლკ  
 1600 ამფისიეტე პარკუეი, მაუნტინ-ვიუ,  
 კალიფორნია 94043, აშშ  
 (770) გუგლ ინკ.  
 1600 ამფისიეტე პარკუეი, მაუნტინ-ვიუ,  
 კალიფორნია 94043, აშშ  
 (580) 2018 02 14

(111) M 2016 27164 R  
 (732) ბრიტიშ ამერიკან ტობაკო  
 (ბრენდზ) ინკ.  
 251 ლიტლ ფოლს დრაივ, სუიტ 100  
 დელავერი, 19808-1674,  
 უილმინგტონი, აშშ  
 (770) ბრიტიშ ამერიკან ტობაკო  
 (ბრენდზ) ინკ.  
 2711 სენტერვილ როუდი, სუიტ

300, უილმინგტონი, დელავერი  
19808, აშშ  
(580) 2018 06 12

(111) M 2016 27676 R  
(732) ბრიტიშ ამერიკან ტობაკო (ბრენდზ) ინკ.  
251 ლიტლ ფოლს დრაივ, სუიტ 100  
დელავერი, 19808-1674, უილმინგტონი,  
აშშ

(770) ბრიტიშ ამერიკან ტობაკო (ბრენდზ) ინკ.  
2711 სენტერვილ როუდი, სუიტ 300,  
უილმინგტონი, დელავერი 19808, აშშ  
(580) 2018 05 02

(111) M 2016 27677 R  
(732) ბრიტიშ ამერიკან ტობაკო (ბრენდზ) ინკ.  
251 ლიტლ ფოლს დრაივ, სუიტ 100  
დელავერი, 19808-1674, უილმინგტონი,  
აშშ

(770) ბრიტიშ ამერიკან ტობაკო (ბრენდზ) ინკ.  
2711 სენტერვილ როუდი, სუიტ 300,  
უილმინგტონი, დელავერი 19808, აშშ  
(580) 2018 05 02

(111) M 2016 27904 R  
(732) როტმანს ოფ პელ მელ ლიმიტედ  
რუტ დე ფრანს 17, ბონკურ, 2926,  
შვეიცარია  
(770) როტმანს ოფ პელ მელ ლიმიტედ  
ცელერვეგ 4, ცუგი CH-6300, შვეიცარია  
(580) 2018 04 26

(111) M 2016 27932 R  
(732) ბრიტიშ ამერიკან ტობაკო (ბრენდზ) ინკ.  
251 ლიტლ ფოლს დრაივ, სუიტ 100  
დელავერი, 19808-1674, უილმინგტონი,  
აშშ

(770) ბრიტიშ ამერიკან ტობაკო (ბრენდზ) ინკ.  
2711 სენტერვილ როუდი, სუიტ 300,  
უილმინგტონი, დელავერი 19808, აშშ  
(580) 2018 05 02

(111) M 2017 28267 R  
(732) ამერიკან-სიგარეტ კომპანი  
(ოვერსიზ) ლიმიტედ  
რუტ დე ფრანს 17, ბონკურ 2926,  
შვეიცარია

(770) ამერიკან-სიგარეტ კომპანი  
(ოვერსიზ) ლიმიტედ  
ცელერვეგ 4, ცუგი CH 6300, შვეიცარია  
(580) 2018 07 10

(111) M 1997 7563 R  
(732) ბრიტიშ ამერიკან ტობაკო (ბრენდზ) ინკ.  
251 ლიტლ ფოლს დრაივ, სუიტ 100  
დელავერი, 19808-1674, უილმინგტონი,  
აშშ

(770) ბრიტიშ ამერიკან ტობაკო (ბრენდზ) ინკ.  
2711 სენტერვილ როუდი, სუიტ 300,  
უილმინგტონი, დელავერი 19808, აშშ  
(580) 2018 05 01

(111) M 1998 8610 R  
(732) იავაიუნინონ ს.რ.ო.  
ბროდცე 46, 257 41 ტუნეც-ნად-  
საზავოი, ჩეხეთის რესპუბლიკა  
(770) იავა ა.ს. (იავა აქციოვა სპოლენჩნოსტ)  
ტუნეც ნად საზავოი, ჩეხეთის  
რესპუბლიკა  
(580) 2018 04 18

(111) M 2017 28757 R  
(732) ბრიტიშ ამერიკან ტობაკო (ბრენდზ) ინკ.  
251 ლიტლ ფოლს დრაივ, სუიტ 100  
დელავერი, 19808-1674, უილმინგტონი,  
აშშ

(770) ბრიტიშ ამერიკან ტობაკო (ბრენდზ) ინკ.  
2711 სენტერვილ როუდი, სუიტ 300,  
უილმინგტონი, დელავერი 19808, აშშ  
(580) 2018 05 01

(111) M 2017 28811 R  
(732) როტმანს ოფ პელ მელ ლიმიტედ  
რუტ დე ფრანს 17, ბონკურ, 2926,  
შვეიცარია  
(770) როტმანს ოფ პელ მელ ლიმიტედ  
ცელერვეგ 4, ცუგი CH-6300, შვეიცარია  
(580) 2018 04 26

(111) M 1998 10785 R  
(732) ვმ. ვრიგლი ჯრ. კომპანი  
1132 ვესტ ბლექჰოუკ სტრიტი, ჩიკაგო,  
ილინოისი 60642, აშშ  
(770) ვმ. რიგლი ჯრ. კომპანი  
410 ნორთ მიჩიგან ავენიუ, ჩიკაგო,  
ილინოისი 60611, აშშ  
(580) 2018 03 19

(111) M 1998 8545 R  
(732) ასპენ გლობალ ინკორპორეტიდ  
ჯბს პლაზა, კორნერ და სალექტი  
ენდ როიად როუდსი, გრენდ ბეი,  
მავრიკი  
(770) გლაქსო გრუპ ლიმიტიდ

გლაქსო უელქამ ჰაუზი, ბერკლი ავენიუ,  
გრინფორდი, მიდლსექსი UB6 0NN,  
გაერთიანებული სამეფო  
(580) 2018 05 11

(111) M 1998 11006 R  
(732) მირატო ს.პ.ა.  
სტრადა პროვინციალე ესტ სესია,  
28064 ლანდიონა, ნოვარა, იტალია  
(770) ბენეფიტ ს.პ.ა.  
სტრადა პროვინციალე ესტ სესია,  
28064 ლანდიონა, ნოვარა, იტალია  
(580) 2018 07 17

(111) M 2018 29341 R  
(732) ბრიტიშ ამერიკან ტობაკო (ბრენდზ)  
ინკ.  
251 ლიტლ ფოლს დრაივ, სუიტ 100  
დელავერი, 19808-1674, უილმინგტონი,  
აშშ  
(770) ბრიტიშ ამერიკან ტობაკო (ბრენდზ) ინკ.  
2711 სენტერვილ როუდი, სუიტ 300,  
უილმინგტონი, დელავერი 19808, აშშ  
(580) 2018 05 01

(111) M 1998 9120 R  
(732) როტმანს ოფ პელ მელ ლიმიტიდ  
რუტ დე ფრანს 17, ბონკურ, 2926,  
შვეიცარია  
(770) როტმანს ოფ პელ მელ ლიმიტიდ  
ცელერგ 4, ცუგი CH 6300, შვეიცარია  
(580) 2018 04 26

(111) M 2017 29104 R  
(732) ანკერ ინოვეიშენს ლიმიტიდ  
რუმ 1318-19, პოლივეუდ კომერშელ  
სენტერი, 610 ნათან როუდი, მონგოკოი,  
კოულუნი, ჰონგ-კონგი  
(770) ანკერ ტექნოლოჯი კო., ლიმიტიდ  
რუმ 1318-19, პოლივეუდ კომერშელ  
სენტერი, 610 ნათან როუდი, მონგოკოი,  
კოულუნი, ჰონგ-კონგი  
(580) 2018 03 20

(111) M 2018 29545 R  
(732) შპს „ზოო ჰაბი“  
ახალდაბისქ. 61, ნაძალადევის რაიონი,  
თბილისი, საქართველო  
(770) შპს „გლობალ თრეიდ გრუპი“  
ახალდაბის 61, 0192, თბილისი,  
საქართველო  
(580) 2018 06 12

(111) M 1998 9563 R  
(732) ენოპტიკ ინდუსტრიალ  
მეტროლოჯი ფრანს სა  
14400 სენ-მარტენ-დე-ანტრე,  
საფრანგეთი  
(770) ომელ-ეტამიკ ფრანს სა  
სენ-მარტენ დე-ზანტრე-14400 ბაიე,  
საფრანგეთი  
(580) 2018 06 05

(111) M 1998 9407 R  
(732) ქსეროქს კორპორეიშენ  
201 მერიტ 7, ნორვოლკი, კონექტიკუტი  
06851-1056, აშშ  
(770) ქსეროქს კორპორეიშენ  
45 გლოვერ ავენიუ, საფოსტო ყუთი 4505,  
ნორვოლკი, კონექტიკუტი 06856, აშშ  
(580) 2018 06 14

(111) M 1998 9409 R  
(732) ქსეროქს კორპორეიშენ  
201 მერიტ 7, ნორვოლკი, კონექტიკუტი  
06851-1056, აშშ  
(770) ქსეროქს კორპორეიშენ  
45 გლოვერ ავენიუ, საფოსტო ყუთი 4505,  
ნორვოლკი, კონექტიკუტი 06856, აშშ  
(580) 2018 06 14

(111) M 1996 3811 R  
(732) უილიამსონ-დიკი მენუფექტურინგ  
კომპანი, ლლკ  
319 ლიპსკომბ სტრიტი, ფორტ უორტი,  
ტეხასი 76104, აშშ  
(770) უილიამსონ-დიკი მენუფექტურინგ  
კომპანი  
319 ლიპსკომბ სტრიტი, ფორტ უორტი,  
ტეხასი 76104, აშშ  
(580) 2018 02 28

(111) M 1998 9268 R  
(732) ქსეროქს კორპორეიშენ  
201 მერიტ 7, ნორვოლკი, კონექტიკუტი  
06851-1056, აშშ  
(770) ქსეროქს კორპორეიშენ  
45 გლოვერ ავენიუ, საფოსტო ყუთი 4505,  
ნორვოლკი, კონექტიკუტი 06856, აშშ  
(580) 2018 06 14

# სისტემური საძიებლები გამოგონებები

**საერთაშორისო კლასიფიკაციის ინდექსის და განაცხადის  
გამოქვეყნების ნომრის შესაბამისობის ცხრილი**

საერთაშორისო კლასიფიკაციის ინდექსი (51)	განაცხადის გამოქვეყნების ნომერი (10)
A 61 K 31/497; A 61 K 31/506; A 61 K 31/4439; A 61 K 31/444; A 61 P 25/28; C 07 D 417/12; C 07 D 413/12; C 07 D 401/12	AP 2018 14485 A
A 61 K 31/70; A 61 K 31/437; A 61 K 45/06; A 61 K 31/715; A 61 K 9/52; A 61 K 9/22; A 61 K 31/34; A 61 K 9/28; A 61 K 9/20; A 61 K 33/36; C 07 H 11/00	AP 2018 14551 A
C 07 D 471/04; C 07 D 473/02; C 07 D 487/04; A 61 K 31/52; A 61 K 31/519; A 61 P 11/00; A 61 P 37/00; A 61 P 29/00	AP 2018 14349 A
C 07 D 471/04; C 07 D 519/00	AP 2018 14408 A
E 02 B 8/02	AP 2018 14189 A

**განაცხადის გამოქვეყნების ნომრის და საერთაშორისო  
კლასიფიკაციის ინდექსის შესაბამისობის ცხრილი**

განაცხადის გამოქვეყნების ნომერი (10)	საერთაშორისო კლასიფიკაციის ინდექსი (51)
AP 2018 14189 A	E 02 B 8/02
AP 2018 14349 A	C 07 D 471/04; C 07 D 473/02; C 07 D 487/04; A 61 K 31/52; A 61 K 31/519; A 61 P 11/00; A 61 P 37/00; A 61 P 29/00
AP 2018 14408 A	C 07 D 471/04; C 07 D 519/00
AP 2018 14485 A	A 61 K 31/497; A 61 K 31/506; A 61 K 31/4439; A 61 K 31/444; A 61 P 25/28; C 07 D 417/12; C 07 D 413/12; C 07 D 401/12
AP 2018 14551 A	A 61 K 31/70; A 61 K 31/437; A 61 K 45/06; A 61 K 31/715; A 61 K 9/52; A 61 K 9/22; A 61 K 31/34; A 61 K 9/28; A 61 K 9/20; A 61 K 33/36; C 07 H 11/00

**საერთაშორისო კლასიფიკაციის ინდექსის, პატენტის ნომრისა  
და გამოქვეყნების ნომრის შესაბამისობის ცხრილი**

საერთაშორისო კლასიფიკაციის ინდექსი (51)	პატენტის ნომერი (11)	განაცხადის გამოქვეყნების ნომერი (10)
A 61 K 31/4015; A 61 P 31/00; A 61 P 25/02	P 2018 6888 B	AP 2018 14335 A
C 07 D 207/26; C 07 D 207/273; C 07 D 209/52; C 07 D 215/48; C 07 D 217/02; C 07 D 217/22; C 07 D 217/24; C 07 D 239/86; C 07 D 239/88; C 07 D 263/24; C 07 D 401/12; C 07 D 401/14; C 07 D 403/12; C 07 D 405/12; C 07 D 405/14; C 07 D 413/12; C 07 D 417/12; C 07 D 487/04; C 07 D 491/056; C 07 D 498/04; C 07 C 69/94; C 07 C 235/66; C 07 F 7/18; A 61 K 31/47; A 61 K 31/4709; A 61 K 31/472; A 61 K 31/4725; A 61 K 31/517; A 61 P 19/02; A 61 P 29/00; A 61 P 11/06; A 61 P 13/12; A 61 P 17/06	P 2018 6887 B	AP 2018 14288 A
	P 2018 6889 B	AP 2018 14467 A

**პატენტის ნომრის, განაცხადის გამოქვეყნების ნომრისა და საერთაშორისო კლასიფიკაციის ინდექსის შესაბამისობის ცხრილი**

პატენტის ნომერი (11)	განაცხადის გამოქვეყნების ნომერი (10)	საერთაშორისო კლასიფიკაციის ინდექსი (51)
P 2018 6887 B	AP 2018 14288 A	C 07 D 207/26; C 07 D 207/273; C 07 D 209/52; C 07 D 215/48; C 07 D 217/02; C 07 D 217/22; C 07 D 217/24; C 07 D 239/86; C 07 D 239/88; C 07 D 263/24; C 07 D 401/12; C 07 D 401/14; C 07 D 403/12; C 07 D 405/12; C 07 D 405/14; C 07 D 413/12; C 07 D 417/12; C 07 D 487/04; C 07 D 491/056; C 07 D 498/04; C 07 C 69/94; C 07 C 235/66; C 07 F 7/18; A 61 K 31/47; A 61 K 31/4709; A 61 K 31/472; A 61 K 31/4725; A 61 K 31/517; A 61 P 19/02; A 61 P 29/00; A 61 P 11/06; A 61 P 13/12; A 61 P 17/06
P 2018 6888 B	AP 2018 14335 A	A 61 K 31/4015; A 61 P 31/00; A 61 P 25/02
P 2018 6889 B	AP 2018 14467 A	G 01 N 27/00

**განაცხადის ნომრის, განაცხადის გამოქვეყნების ნომრისა და პატენტის ნომრის შესაბამისობის ცხრილი**

განაცხადის ნომერი (21)	განაცხადის გამოქვეყნების ნომერი (10)	პატენტის ნომერი (11)
AP 2015 014288	AP 2018 14288 A	P 2018 6887 B
AP 2015 014335	AP 2018 14335 A	P 2018 6888 B
AP 2017 014467	AP 2018 14467 A	P 2018 6889 B

**სასარგებლო მოდელები**

**საერთაშორისო კლასიფიკაციის ინდექსის და განაცხადის გამოქვეყნების ნომრის შესაბამისობის ცხრილი**

საერთაშორისო კლასიფიკაციის ინდექსი (51)	განაცხადის გამოქვეყნების ნომერი (10)
A 61 K 33/24; A 61 N 5/00; A 61 P 35/00; H 01 F 1/06	AU 2018 14631 U
C 09 B 61/00	AU 2018 14596 U

**განაცხადის გამოქვეყნების ნომრის და საერთაშორისო კლასიფიკაციის ინდექსის შესაბამისობის ცხრილი**

განაცხადის გამოქვეყნების ნომერი (10)	საერთაშორისო კლასიფიკაციის ინდექსი (51)
AU 2018 14596 U	C 09 B 61/00
AU 2018 14631 U	



## ღიზინები

საერთაშორისო კლასიფიკაციის ინდექსის და განაცხადის  
გამოქვეყნების ნომრის შესაბამისობის ცხრილი

საერთაშორისო კლასიფიკაციის ინდექსი (51)	განაცხადის გამოქვეყნების ნომერი (10)
07-01	AD 2018 1025 S
12-08	AD 2018 1028 S
12-08	AD 2018 1029 S
25-03	AD 2018 1033 S
19-04	AD 2018 1034 S

განაცხადის გამოქვეყნების ნომრის და საერთაშორისო  
კლასიფიკაციის ინდექსის შესაბამისობის ცხრილი

განაცხადის გამოქვეყნების ნომერი (10)	საერთაშორისო კლასიფიკაციის ინდექსი (51)
AD 2018 1025 S	07-01
AD 2018 1028 S	12-08
AD 2018 1029 S	12-08
AD 2018 1033 S	25-03
AD 2018 1034 S	19-04

საერთაშორისო კლასიფიკაციის ინდექსის, პატენტის ნომრისა  
და გამოქვეყნების ნომრის შესაბამისობის ცხრილი

საერთაშორისო კლასიფიკაციის ინდექსი (51)	პატენტის ნომერი (11)	განაცხადის გამოქვეყნების ნომერი (10)
32-00	D 2018 774 S	AD 2018 1001 S

პატენტის ნომრის, განაცხადის გამოქვეყნების ნომრისა  
და საერთაშორისო კლასიფიკაციის ინდექსის შესაბამისობის ცხრილი

პატენტის ნომერი (11)	განაცხადის გამოქვეყნების ნომერი (10)	საერთაშორისო კლასიფიკაციის ინდექსი (51)
D 2018 774 S	AD 2018 1001 S	32-00

განაცხადის ნომრის, განაცხადის გამოქვეყნების ნომრისა  
და პატენტის ნომრის შესაბამისობის ცხრილი

განაცხადის ნომერი (10)	განაცხადის გამოქვეყნების ნომერი (10)	პატენტის ნომერი (11)
AD 2018 1001	AD 2018 1001 S	D 2018 774 S

## სასაქონლო ნიშნები

რეგისტრაციის ნომრის, განაცხადის ნომრის,  
განაცხადის გამოქვეყნების ნომრისა და ბიულეტენის ნომრის  
შესაბამისობის ცხრილი

რეგისტრაციის ნომერი (11)	განაცხადის ნომერი (210)	განაცხადის გამოქვეყნების ნომერი (260)	ბიულეტენის ნომერი
1	2	3	4
M 2018 29923 R	AM 91637	AM 2018 91637 A	1(485) 2018
M 2018 29924 R	AM 91740	AM 2018 91740 A	5(489) 2018
M 2018 29925 R	AM 91815	AM 2018 91815 A	1(485) 2018
M 2018 29926 R	AM 91856	AM 2018 91856 A	1(485) 2018
M 2018 29927 R	AM 91921	AM 2018 91921 A	1(485) 2018
M 2018 29928 R	AM 91926	AM 2018 91926 A	2(486) 2018
M 2018 29929 R	AM 91938	AM 2018 91938 A	2(486) 2018
M 2018 29930 R	AM 91956	AM 2018 91956 A	1(485) 2018
M 2018 29931 R	AM 92094	AM 2018 92094 A	2(486) 2018
M 2018 29932 R	AM 92106	AM 2018 92106 A	5(489) 2018
M 2018 29933 R	AM 92114	AM 2018 92114 A	1(485) 2018
M 2018 29934 R	AM 92115	AM 2018 92115 A	1(485) 2018
M 2018 29935 R	AM 92116	AM 2018 92116 A	1(485) 2018
M 2018 29936 R	AM 92117	AM 2018 92117 A	1(485) 2018
M 2018 29937 R	AM 92118	AM 2018 92118 A	1(485) 2018
M 2018 29938 R	AM 92119	AM 2018 92119 A	1(485) 2018
M 2018 29939 R	AM 92185	AM 2018 92185 A	6(490) 2018
M 2018 29940 R	AM 92186	AM 2018 92186 A	6(490) 2018
M 2018 29941 R	AM 92218	AM 2018 92218 A	2(486) 2018
M 2018 29942 R	AM 92220	AM 2018 92220 A	2(486) 2018
M 2018 29943 R	AM 92312	AM 2018 92312 A	2(486) 2018
M 2018 29944 R	AM 92315	AM 2018 92315 A	2(486) 2018
M 2018 29945 R	AM 92316	AM 2018 92316 A	2(486) 2018
M 2018 29946 R	AM 92332	AM 2018 92332 A	2(486) 2018
M 2018 29947 R	AM 92333	AM 2018 92333 A	2(486) 2018
M 2018 29948 R	AM 92344	AM 2018 92344 A	5(489) 2018
M 2018 9949 R	AM 92354	AM 2018 92354 A	5(489) 2018
M 2018 29950 R	AM 92357	AM 2018 92357 A	2(486) 2018
M 2018 29951 R	AM 92456	AM 2018 92456 A	5(489) 2018
M 2018 29952 R	AM 92465	AM 2018 92465 A	2(486) 2018
M 2018 29953 R	AM 92466	AM 2018 92466 A	2(486) 2018
M 2018 29954 R	AM 92508	AM 2018 92508 A	2(486) 2018
M 2018 29955 R	AM 92518	AM 2018 92518 A	6(490) 2018
M 2018 29956 R	AM 92576	AM 2018 92576 A	6(490) 2018
M 2018 29957 R	AM 92595	AM 2018 92595 A	5(489) 2018
M 2018 29958 R	AM 92643	AM 2018 92643 A	6(490) 2018
M 2018 29959 R	AM 92668	AM 2018 92668 A	6(490) 2018
M 2018 29960 R	AM 92669	AM 2018 92669 A	6(490) 2018
M 2018 29961 R	AM 92670	AM 2018 92670 A	6(490) 2018
M 2018 29962 R	AM 92769	AM 2018 92769 A	5(489) 2018
M 2018 29963 R	AM 92770	AM 2018 92770 A	4(488) 2018
M 2018 29964 R	AM 92771	AM 2018 92771 A	2(486) 2018
M 2018 29965 R	AM 92774	AM 2018 92774 A	2(486) 2018
M 2018 29966 R	AM 92775	AM 2018 92775 A	4(488) 2018
M 2018 29967 R	AM 92776	AM 2018 92776 A	2(486) 2018
M 2018 29968 R	AM 92777	AM 2018 92777 A	2(486) 2018

1	2	3	4
M 2018 29969 R	AM 92781	AM 2018 92781 A	6(490) 2018
M 2018 29970 R	AM 92782	AM 2018 92782 A	5(489) 2018
M 2018 29971 R	AM 93061	AM 2018 93061 A	3(487) 2018
M 2018 29972 R	AM 93062	AM 2018 93062 A	3(487) 2018
M 2018 29973 R	AM 93105	AM 2018 93105 A	5(489) 2018
M 2018 29974 R	AM 93196	AM 2018 93196 A	6(490) 2018
M 2018 29975 R	AM 93237	AM 2018 93237 A	6(490) 2018
M 2018 29976 R	AM 93239	AM 2018 93239 A	6(490) 2018
M 2018 29977 R	AM 93240	AM 2018 93240 A	6(490) 2018
M 2018 29978 R	AM 93247	AM 2018 93247 A	6(490) 2018
M 2018 29979 R	AM 93318	AM 2018 93318 A	6(490) 2018
M 2018 29980 R	AM 93438	AM 2018 93438 A	5(489) 2018
M 2018 29981 R	AM 93439	AM 2018 93439 A	7(491) 2018
M 2018 29982 R	AM 93440	AM 2018 93440 A	5(489) 2018
M 2018 29983 R	AM 93516	AM 2018 93516 A	7(491) 2018
M 2018 29984 R	AM 93534	AM 2018 93534 A	6(490) 2018
M 2018 29985 R	AM 93536	AM 2018 93536 A	6(490) 2018
M 2018 29986 R	AM 93537	AM 2018 93537 A	6(490) 2018
M 2018 29987 R	AM 93539	AM 2018 93539 A	6(490) 2018
M 2018 29988 R	AM 93540	AM 2018 93540 A	6(490) 2018
M 2018 29989 R	AM 93541	AM 2018 93541 A	6(490) 2018
M 2018 29990 R	AM 93542	AM 2018 93542 A	6(490) 2018
M 2018 29991 R	AM 93543	AM 2018 93543 A	6(490) 2018
M 2018 29992 R	AM 93544	AM 2018 93544 A	6(490) 2018
M 2018 29993 R	AM 93563	AM 2018 93563 A	5(489) 2018
M 2018 29994 R	AM 93652	AM 2018 93652 A	4(488) 2018
M 2018 29995 R	AM 93712	AM 2018 93712 A	6(490) 2018
M 2018 29996 R	AM 93753	AM 2018 93753 A	6(490) 2018
M 2018 29997 R	AM 93814	AM 2018 93814 A	6(490) 2018
M 2018 29998 R	AM 93815	AM 2018 93815 A	6(490) 2018
M 2018 30013 R	AM 90649	AM 2017 90649 A	19(479) 2017
M 2018 30014 R	AM 98767	-	16(500) 2018
M 2018 30015 R	AM 98769	-	16(500) 2018
M 2018 30016 R	AM 98428	-	16(500) 2018
M 2018 30017 R	AM 98429	-	16(500) 2018
M 2018 30018 R	AM 83832	AM 2015 83832 A	10(446) 2016
M 2018 30019 R	AM 90385	AM 2018 90385 A	7(491) 2018
M 2018 30020 R	AM 91518	AM 2018 91518 A	5(489) 2018
M 2018 30021 R	AM 91524	AM 2018 91524 A	5(489) 2018
M 2018 30022 R	AM 91525	AM 2018 91525 A	5(489) 2018
M 2018 30023 R	AM 91763	AM 2018 91763 A	5(489) 2018
M 2018 30024 R	AM 91806	AM 2017 91806 A	23(483) 2017
M 2018 30025 R	AM 91849	AM 2017 91849 A	24(484) 2017
M 2018 30026 R	AM 91963	AM 2018 91963 A	2(486) 2018
M 2018 30027 R	AM 92109	AM 2018 92109 A	7(491) 2018
M 2018 30028 R	AM 92196	AM 2018 92196 A	7(491) 2018
M 2018 30029 R	AM 92223	AM 2018 92223 A	2(486) 2018
M 2018 30030 R	AM 92319	AM 2018 92319 A	7(491) 2018
M 2018 30031 R	AM 92360	AM 2018 92360 A	8(492) 2018
M 2018 30032 R	AM 92361	AM 2018 92361 A	5(489) 2018
M 2018 30033 R	AM 92387	AM 2018 92387 A	4(488) 2018
M 2018 30034 R	AM 92544	AM 2018 92544 A	2(486) 2018
M 2018 30035 R	AM 92545	AM 2018 92545 A	2(486) 2018
M 2018 30036 R	AM 92577	AM 2018 92577 A	7(491) 2018
M 2018 30037 R	AM 92580	AM 2018 92580 A	7(491) 2018
M 2018 30038 R	AM 92635	AM 2018 92635 A	2(486) 2018

1	2	3	4
M 2018 30039 R	AM 92763	AM 2018 92763 A	8(492) 2018
M 2018 30040 R	AM 92764	AM 2018 92764 A	8(492) 2018
M 2018 30041 R	AM 92791	AM 2018 92791 A	6(490) 2018
M 2018 30042 R	AM 92792	AM 2018 92792 A	6(490) 2018
M 2018 30043 R	AM 92849	AM 2018 92849 A	2(486) 2018
M 2018 30044 R	AM 92879	AM 2018 92879 A	3(487) 2018
M 2018 30045 R	AM 92883	AM 2018 92883 A	2(486) 2018
M 2018 30046 R	AM 93057	AM 2018 93057 A	8(492) 2018
M 2018 30047 R	AM 93201	AM 2018 93201 A	8(492) 2018
M 2018 30048 R	AM 93206	AM 2018 93206 A	6(490) 2018
M 2018 30049 R	AM 93208	AM 2018 93208 A	6(490) 2018
M 2018 30050 R	AM 93209	AM 2018 93209 A	6(490) 2018
M 2018 30051 R	AM 93219	AM 2018 93219 A	6(490) 2018
M 2018 30052 R	AM 93220	AM 2018 93220 A	6(490) 2018
M 2018 30053 R	AM 93223	AM 2018 93223 A	6(490) 2018
M 2018 30054 R	AM 93226	AM 2018 93226 A	5(489) 2018
M 2018 30055 R	AM 93264	AM 2018 93264 A	5(489) 2018
M 2018 30056 R	AM 93330	AM 2018 93330 A	7(491) 2018
M 2018 30057 R	AM 93387	AM 2018 93387 A	7(491) 2018
M 2018 30058 R	AM 93510	AM 2018 93510 A	8(492) 2018
M 2018 30059 R	AM 93557	AM 2018 93557 A	6(490) 2018
M 2018 30060 R	AM 93604	AM 2018 93604 A	8(492) 2018
M 2018 30061 R	AM 93619	AM 2018 93619 A	8(492) 2018
M 2018 30062 R	AM 93713	AM 2018 93713 A	7(491) 2018
M 2018 30063 R	AM 93717	AM 2018 93717 A	8(492) 2018
M 2018 30064 R	AM 93786	AM 2018 93786 A	8(492) 2018
M 2018 30065 R	AM 93787	AM 2018 93787 A	8(492) 2018
M 2018 30066 R	AM 93857	AM 2018 93857 A	8(492) 2018
M 2018 30067 R	AM 93933	AM 2018 93933 A	7(491) 2018
M 2018 30068 R	AM 93934	AM 2018 93934 A	7(491) 2018
M 2018 30069 R	AM 94020	AM 2018 94020 A	7(491) 2018
M 2018 30070 R	AM 94035	AM 2018 94035 A	7(491) 2018
M 2018 30071 R	AM 94075	AM 2018 94075 A	7(491) 2018
M 2018 30072 R	AM 94194	AM 2018 94194 A	8(492) 2018
M 2018 30073 R	AM 94266	AM 2018 94266 A	8(492) 2018
M 2018 30074 R	AM 94267	AM 2018 94267 A	8(492) 2018
M 2018 30075 R	AM 98781	-	16(500) 2018
M 2018 30076 R	AM 98895	-	16(500) 2018
M 2018 30077 R	AM 98900	-	16(500) 2018
M 2018 30078 R	AM 98903	-	16(500) 2018
M 2018 30079 R	AM 98665	-	16(500) 2018
M 2018 30080 R	AM 98893	-	16(500) 2018
M 2018 30081 R	AM 98904	-	16(500) 2018
M 2018 30082 R	AM 98972	-	16(500) 2018
M 2018 30083 R	AM 98997	-	16(500) 2018
M 2018 30084 R	AM 97192	-	16(500) 2018
M 2018 30085 R	AM 96550	-	16(500) 2018
M 2018 30086 R	AM 96551	-	16(500) 2018
M 2018 30087 R	AM 98776	-	16(500) 2018
M 2018 30088 R	AM 98963	-	16(500) 2018

**ბანაცხადის გამოქვეყნების ნომრის და ბანაცხადის ნომრის  
შესაბამისობის ცხრილი**

ბანაცხადის გამოქვეყნების ნომერი (260)	ბანაცხადის ნომერი (210)	1	2
AM 2018 85710 A	AM 85710	AM 2018 95934 A	AM 95934
AM 2018 89718 A	AM 89718	AM 2018 95935 A	AM 95935
AM 2018 90667 A	AM 90667	AM 2018 95942 A	AM 95942
AM 2018 91537 A*	AM 91537	AM 2018 95943 A	AM 95943
AM 2018 91539 A*	AM 91539	AM 2018 95946 A	AM 95946
AM 2018 92222 A*	AM 92222	AM 2018 95975 A	AM 95975
AM 2018 92346 A	AM 92346	AM 2018 95976 A	AM 95976
AM 2018 93081 A	AM 93081	AM 2018 95998 A	AM 95998
AM 2018 93083 A	AM 93083	AM 2018 96000 A	AM 96000
AM 2018 93084 A	AM 93084	AM 2018 96002 A	AM 96002
AM 2018 93085 A	AM 93085	AM 2018 96016 A	AM 96016
AM 2018 93088 A	AM 93088	AM 2018 96069 A	AM 96069
AM 2018 93090 A	AM 93090	AM 2018 96070 A	AM 96070
AM 2018 93091 A	AM 93091	AM 2018 96071 A	AM 96071
AM 2018 93720 A	AM 93720	AM 2018 96093 A	AM 96093
AM 2018 94798 A	AM 94798	AM 2018 96094 A	AM 96094
AM 2018 94877 A	AM 94877	AM 2018 96098 A	AM 96098
AM 2018 95113 A	AM 95113	AM 2018 96099 A	AM 96099
AM 2018 95140 A	AM 95140	AM 2018 96116 A	AM 96116
AM 2018 95142 A	AM 95142	AM 2018 96120 A	AM 96120
AM 2018 95185 A	AM 95185	AM 2018 96121 A	AM 96121
AM 2018 95208 A	AM 95208	AM 2018 96150 A	AM 96150
AM 2018 95215 A	AM 95215	AM 2018 96159 A	AM 96159
AM 2018 95491 A	AM 95491	AM 2018 96162 A	AM 96162
AM 2018 95552 A	AM 95552	AM 2018 96169 A	AM 96169
AM 2018 95553 A	AM 95553	AM 2018 96170 A	AM 96170
AM 2018 95559 A	AM 95559	AM 2018 96172 A	AM 96172
AM 2018 95564 A	AM 95564	AM 2018 96173 A	AM 96173
AM 2018 95568 A	AM 95568	AM 2018 96175 A	AM 96175
AM 2018 95668 A	AM 95668	AM 2018 96178 A	AM 96178
AM 2018 95670 A	AM 95670	AM 2018 96179 A	AM 96179
AM 2018 95671 A	AM 95671	AM 2018 96215 A	AM 96215
AM 2018 95709 A	AM 95709	AM 2018 96216 A	AM 96216
AM 2018 95751 A	AM 95751	AM 2018 96217 A	AM 96217
AM 2018 95752 A	AM 95752	AM 2018 96236 A	AM 96236
AM 2018 95831 A	AM 95831	AM 2018 96252 A	AM 96252
AM 2018 95835 A	AM 95835	AM 2018 96253 A	AM 96253
AM 2018 95928 A	AM 95928	AM 2018 96280 A	AM 96280
AM 2018 95930 A	AM 95930	AM 2018 96294 A	AM 96294
AM 2018 95932 A	AM 95932	AM 2018 96295 A	AM 96295
AM 2018 95933 A	AM 95933	AM 2018 96298 A	AM 96298
		AM 2018 96299 A	AM 96299
		AM 2018 96300 A	AM 96300
		AM 2018 96302 A	AM 96302
		AM 2018 96407 A	AM 96407

ბანაცხადის გამოქვეყნების ნომრის საძიებელი საქონლისა  
და/ან მომსახურების კლასის მიხედვით

საქონლისა და/ან მომსახურების კლასი (511)	ბანაცხადის გამოქვეყნების ნომერი (260)	1	2
1	AM 2018 95559 A	12	AM 2018 96094 A
2	AM 2018 95559 A	12	AM 2018 96173 A
2	AM 2018 96162 A	12	AM 2018 96302 A
3	AM 2018 91537 A	16	AM 2018 85710 A
3	AM 2018 95215 A	16	AM 2018 90667 A
3	AM 2018 96070 A	16	AM 2018 91537 A*
3	AM 2018 96294 A	16	AM 2018 95140 A
3	AM 2018 96295 A	16	AM 2018 96120 A
5	AM 2018 93081 A	16	AM 2018 96121 A
5	AM 2018 93083 A	16	AM 2018 96178 A
5	AM 2018 93084 A	18	AM 2018 91537 A
5	AM 2018 93085 A	18	AM 2018 95140 A
5	AM 2018 93088 A	18	AM 2018 96215 A
5	AM 2018 93090 A	20	AM 2018 91537 A
5	AM 2018 93091 A	20	AM 2018 96215 A
5	AM 2018 95140 A	21	AM 2018 91537 A
5	AM 2018 95946 A	21	AM 2018 95140 A
5	AM 2018 95975 A	21	AM 2018 96120 A
5	AM 2018 95976 A	21	AM 2018 96121 A
5	AM 2018 96069 A	24	AM 2018 91537 A
5	AM 2018 96175 A	25	AM 2018 91537 A
5	AM 2018 96179 A	25	AM 2018 95140 A
5	AM 2018 96294 A	25	AM 2018 96120 A
5	AM 2018 96295 A	25	AM 2018 96121 A
5	AM 2018 96298 A	25	AM 2018 96121 A
5	AM 2018 96299 A	28	AM 2018 91537 A
5	AM 2018 96300 A	28	AM 2018 95140 A
6	AM 2018 96169 A	28	AM 2018 96120 A
7	AM 2018 95564 A	28	AM 2018 96121 A
7	AM 2018 96169 A	29	AM 2018 94798 A
8	AM 2018 91537 A	29	AM 2018 96280 A
8	AM 2018 96099 A	30	AM 2018 91537 A
9	AM 2018 91537 A*	30	AM 2018 94798 A
9	AM 2018 91539 A*	30	AM 2018 95140 A
9	AM 2018 95668 A	30	AM 2018 95752 A
9	AM 2018 95670 A	30	AM 2018 95831 A
9	AM 2018 95671 A	30	AM 2018 96120 A
9	AM 2018 95928 A	30	AM 2018 96121 A
9	AM 2018 95930 A	30	AM 2018 96280 A
9	AM 2018 96093 A	31	AM 2018 95140 A
9	AM 2018 96120 A	31	AM 2018 95831 A
9	AM 2018 96121 A	31	AM 2018 96280 A
10	AM 2018 96175 A	32	AM 2018 89718 A
11	AM 2018 95564 A	32	AM 2018 94798 A
11	AM 2018 96169 A	32	AM 2018 94877 A
12	AM 2018 95942 A	32	AM 2018 95140 A
12	AM 2018 95998 A	32	AM 2018 95185 A
		32	AM 2018 96071 A
		32	AM 2018 96120 A
		32	AM 2018 96121 A
		32	AM 2018 96280 A
		33	AM 2018 95208 A
		33	AM 2018 95491 A

1	2
33	AM 2018 95552 A
33	AM 2018 95553 A
33	AM 2018 95568 A
33	AM 2018 95709 A
33	AM 2018 95831 A
33	AM 2018 95932 A
33	AM 2018 95933 A
33	AM 2018 95934 A
33	AM 2018 95935 A
33	AM 2018 96000 A
33	AM 2018 96002 A
33	AM 2018 96016 A
33	AM 2018 96116 A
33	AM 2018 96150 A
33	AM 2018 96159 A
33	AM 2018 96172 A
33	AM 2018 96216 A
33	AM 2018 96280 A
33	AM 2018 96407 A
34	AM 2018 92222 A*
34	AM 2018 95943 A
34	AM 2018 96170 A
35	AM 2018 93720 A
35	AM 2018 94877 A
35	AM 2018 95140 A
35	AM 2018 95491 A
35	AM 2018 95564 A
35	AM 2018 95668 A
35	AM 2018 95670 A
35	AM 2018 95671 A
35	AM 2018 95928 A
35	AM 2018 95930 A
35	AM 2018 96093 A
35	AM 2018 96094 A
35	AM 2018 96116 A
35	AM 2018 96120 A
35	AM 2018 96121 A
35	AM 2018 96236 A
35	AM 2018 96280 A
35	AM 2018 96302 A
36	AM 2018 95140 A
36	AM 2018 95668 A
36	AM 2018 95670 A

1	2
36	AM 2018 95671 A
36	AM 2018 95928 A
36	AM 2018 95930 A
36	AM 2018 96098 A
36	AM 2018 96236 A
37	AM 2018 95668 A
37	AM 2018 95670 A
37	AM 2018 95671 A
37	AM 2018 96098 A
37	AM 2018 96169 A
38	AM 2018 95668 A
38	AM 2018 95668 A
38	AM 2018 95670 A
38	AM 2018 95671 A
38	AM 2018 95928 A
38	AM 2018 95930 A
38	AM 2018 96120 A
38	AM 2018 96121 A
39	AM 2018 92346 A
39	AM 2018 94877 A
39	AM 2018 95142 A
39	AM 2018 96178 A
41	AM 2018 90667 A
41	AM 2018 95140 A
41	AM 2018 96120 A
41	AM 2018 96121 A
42	AM 2018 95668 A
42	AM 2018 95670 A
42	AM 2018 95671 A
42	AM 2018 95928 A
42	AM 2018 95930 A
43	AM 2018 94798 A
43	AM 2018 95113 A
43	AM 2018 95208 A
43	AM 2018 95751 A
43	AM 2018 95835 A
43	AM 2018 96116 A
43	AM 2018 96120 A
43	AM 2018 96121 A
43	AM 2018 96217 A
43	AM 2018 96252 A
43	AM 2018 96253 A

დაჩქარებული პროცედურით რეგისტრირებული სასაქონლო ნიშნის ნომრის საძიებელი საქონლისა და/ან მომსახურების კლასის მიხედვით

საქონლისა და/ან მომსახურების კლასი (51)	დაჩქარებული პროცედურით რეგისტრირებული სასაქონლო ნიშნის ნომერი (11)
3	M 2018 30014 R
3	M 2018 30015 R
3	M 2018 30075 R
5	M 2018 30014 R
5	M 2018 30015 R
9	M 2018 30014 R
9	M 2018 30015 R
25	M 2018 30088 R
29	M 2018 30014 R
29	M 2018 30015 R
29	M 2018 30081 R
30	M 2018 30076 R
30	M 2018 30080 R
32	M 2018 30014 R
32	M 2018 30015 R
32	M 2018 30081 R
33	M 2018 30077 R
33	M 2018 30078 R
33	M 2018 30079 R
33	M 2018 30083 R
34	M 2018 30016 R
34	M 2018 30017 R
34	M 2018 30084 R
34	M 2018 30085 R
34	M 2018 30086 R
35	M 2018 30014 R
35	M 2018 30015 R
35	M 2018 30087 R
41	M 2018 30014 R
41	M 2018 30015 R
43	M 2018 30082 R
43	M 2018 30087 R



სამრეწველო საკუთრების  
ოფიციალური ბიულეტენი

16(500)

გამოგონებები  
სასარგებლო მოდელები  
დიზაინები  
სასაქონლო ნიშნები

მთავარი რედაქტორი:	ნ. ბებრიშვილი
კორექტორი:	ლ. ჭანტურია
დამგაბალონებელი:	მ. ორდენიძე
	ქ. სვანიძე
კოლიბრაფიული ჯგუფი:	მ. მეჩტიშვილი
	ი. გოგოლაშვილი
	ლ. დოლიძე

ხელმოწერილია გამოსაცემად: 2018 08 24

ტირაჟი: 25  
შეკვეთა №16

ბიულეტენის ელექტრონული ვერსიის გაცნობა შესაძლებელია საქპატენტის ვებგვერდზე.