

სამრეწველო საკუთრების ოფიციალური ბიულეტენი

გამოგონებები

სასარგებლო მოდელები

დიაინები

სასაქონლო ნიშნები



საქართველოს ინტელექტუალური
საკუთრების ეროვნული ცენტრი

საქპატენტი

SAKPATENTI

NATIONAL INTELLECTUAL PROPERTY
CENTER OF GEORGIA

www.sakpatenti.gov.ge

გამოქვეყნების თარიღი – 2021 09 10

16(572)

საერთაშორისო კოდეზი გიზლიობრაფიული მონაცემების იდენტიფიკაციისათვის

გამოგონებადი, სასარგებლო მოდელები

- (10) - ექსპერტიზაგაელოლი განაცხადის გამოქვეყნების ნომერი
- (11) - პატენტის ნომერი და სახეობის კოდი
- (21) - განაცხადის სარეგისტრაციო ნომერი
- (22) - განაცხადის შეტანის თარიღი
- (23) - საგამოფენო პრიორიტეტის თარიღი ან აღრიხდელი პრიორიტეტის მქონე განაცხადის შეტანის თარიღი და, თუ შესაძლებელია, განაცხადის ომერი
- (24) - თარიღი, რომლიდანაც იწყება პატენტის მოქმედება
- (31) - საპრიორიტეტო განაცხადის ნომერი
- (32) - საპრიორიტეტო განაცხადის შეტანის თარიღი
- (33) - კოდი ქვეყნისა ან რეგიონული ორგანიზაციისა, რომლის უწყებამაც მიანიჭა ნომერი საპრიორიტეტო განაცხადს
- (44) - დამცავი საბუთის ჯერ ამქონე, მაგრამ ექსპერტიზაგაელოლი განაცხადის გამოქვეყნების თარიღი და ბიულეტენის ნომერი
- (45) - რეგისტრაცია გავლოლი საპატენტო საბუთის გამოქვეყნების თარიღი
- (51) - საერთაშორისო საპატენტო კლასიფიკაციის ინდექსი
- (54) - გამოგონების დასახელება
- (57) - რეფერატის ტექსტი
- (60) - სრულ ექსპერტიზაგაელოლი გამოგონებაზე უცხოური საპატენტო უწყების მიერ გაცემული დამცავი საბუთის ნომერი, თარიღი, რომლიდანაც იწყება ამ დამცავი საბუთის მოქმედება, და კოდი ქვეყნისა ან რეგიონული ორგანიზაციისა, რომლის უწყებამაც გასცა ეს დამცავი საბუთი
- (62) - უფრო აღრიხდელი განაცხადის ნომერი და, თუ შესაძლებელია, ნარდგენის თარიღი გამოცემული განაცხადის შემთხვევაში
- (71) - განმცხადებლის სახელი, გვარი (ქვეყნის კოდი)
- (72) - გამომგონებლის სახელი, გვარი (ქვეყნის კოდი)
- (73) - პატენტმფლობელის სახელი, გვარი (ქვეყნის კოდი), მისამართი
- (74) - ნარმომადგენლის ან პატენტრწმუნებულის სახელი, გვარი
- (85) - საერთაშორისო განაცხადის ეროვნული ფაზის დანეების თარიღი
- (86) - საერთაშორისო განაცხადის ნომერი და შეტანის თარიღი
- (87) - საერთაშორისო განაცხადის გამოქვეყნების ნომერი და თარიღი
- (94) - დაცვის დამატებითი მონობით გაგრძელებული პატენტის მოქმედების ვადის ამონურვის თარიღი

ღიზინეზი

- (10) - განაცხადის გამოქვეყნების ნომერი
- (11) - პატენტის ნომერი და სახეობის კოდი ან რეგისტრაციის ნომერი
- (15) - რეგისტრაციის თარიღი/პატენტის გაგრძელების თარიღი
- (18) - პატენტის ან რეგისტრაციის მოქმედების ვადის გასვლის სავარაუდო თარიღი
- (21) - განაცხადის ნომერი
- (22) - განაცხადის შეტანის თარიღი
- (23) - საგამოფენო პრიორიტეტის თარიღი ან აღრიხდელი პრიორიტეტის მქონე განაცხადის შეტანის თარიღი და, თუ შესაძლებელია, განაცხადის ნომერი
- (24) - თარიღი, რომლიდანაც იწყება პატენტის მოქმედება
- (28) - ღიზინების რაოდენობა განაცხადში
- (30) - საპრიორიტეტო მონაცემები (განაცხადის ნომერი, განაცხადის შეტანის თარიღი და ორასიონი კოდი იმ ორგანიზაციის იდენტიფიკაციისათვის, სადაც იყო ნარდგენილი საპრიორიტეტო განაცხადი)
- (31) - საპრიორიტეტო განაცხადის ნომერი
- (32) - საპრიორიტეტო განაცხადის შეტანის თარიღი
- (33) - კოდი ქვეყნისა ან რეგიონული ორგანიზაციისა, რომლის უწყებამაც მიანიჭა ნომერი საპრიორიტეტო განაცხადს
- (34) - ისმო-ს სტანდარტის (შთ.3) შესაბამის ორასიონი კოდი იმ ორგანიზაციის იდენტიფიკაციისათვის, სადაც იყო ნარდგენილი საპრიორიტეტო განაცხადი
- (44) - ღიზინის გამოქვეყნების თარიღი და ბიულეტენის ნომერი (პირველი პუბლიკაცია)
- (45) - საერთაშორისო ბიუროს მიერ დარეგისტრირებული ღიზინის გამოქვეყნების თარიღი და ბიულეტენის ნომერი
- (51) - ღიზინების საერთაშორისო კლასიფიკაცია (ლოკარნის კლასიფიკაციის კლასი და ქვეკლასი)
- (54) - ღიზინის დასახელება
- (55) - ღიზინის გამოსახულება
- (57) - ღიზინის არსებითი ნიშნების აღწერა, ფერის ჩათვლით
- (58) - ყველა სახის ცვლილების შესახებ რეგისტრში ჩანანერის შეტანის თარიღი
- (62) - აღრიხდელი განაცხადის, რეგისტრაციის ან საბუთის ნომერი და, თუ შესაძლებელია, ნარდგენის თარიღი, გამოცალკეებული განაცხადის შემთხვევაში
- (71) - განმცხადებლის სახელი, გვარი (ქვეყნის კოდი), მისამართი
- (72) - ავტორის სახელი, გვარი ან დასახელება (ქვეყნის კოდი)
- (73) - პატენტმფლობელის სახელი, გვარი (ქვეყნის კოდი), მისამართი
- (74) - ნარმომადგენლის სახელი, გვარი და მისამართი
- (81) - შესაბამისი მონაწილე მხარეები:
 - II. მონაწილე მხარეები, აღნიშნული 1960 წლის აქტის თანახმად
 - III. მონაწილე მხარეები, აღნიშნული 1999 წლის აქტის თანახმად
- (85) - მფლობელის მუდმივი საცხოვრებელი ადგილი
- (86) - მფლობელის მოქალაქეობა
- (87) - მფლობელის საცხოვრებელი ადგილი
- (88) - ქვეყანა, სადაც მფლობელს აქვს ნამდვილი და მოქმედი სამრეწველო ან სააჭყრო სანარმო

სასაქონლო ნიშნები

- (111) - რეგისტრაციის ნომერი
- (151) - რეგისტრაციის თარიღი
- (156) - რეგისტრაციის ვადის გაგრძელების თარიღი
- (181) - რეგისტრაციის ვადის გასვლის სავარაუდო თარიღი
- (186) - ვადის გაგრძელების ვადის სავარაუდო თარიღი
- (141) - რეგისტრაციის მოქმედების ვადის გაუქმების თარიღი
- (210) - განაცხადის ნომერი
- (220) - განაცხადის შეტანის თარიღი
- (230) - საგამოფენო მონაცემები
- (260) - ნომერი განაცხადისა, რომელზედაც გამოტანილია ექსპერტიზის დადებითი გადაწყვეტილება რეგისტრაციის შესახებ (გამოქვეყნების ნომერი)
- (310) - პირველი განაცხადის ნომერი
- (320) - პირველი განაცხადის შეტანის თარიღი
- (330) - პირველი განაცხადის მიმღები ეროვნული ან რეგიონული უწყების ან ორგანიზაციის საიდენტიფიკაციო კოდი
- (511) - საქონლისა და მომსახურების საერთაშორისო კლასიფიკაცია სასაქონლო ნიშნის რეგისტრაციისათვის და/ან კლასიფიკირებული საქონლისა და/ან მომსახურების ჩამონათვალი
- (526) - დისკლამაცია
- (531) - სასაქონლო ნიშნის გამოსახულებითი ელემენტების აღწერა სასაქონლო ნიშნების გამოსახულებითი ელემენტების საერთაშორისო კლასიფიკაციის (ვენის კლასიფიკაცია) მიხედვით
- (540) - ნიშნის გამოსახულება
- (550) - სასაქონლო ნიშნის ტიპი ან სახეობა
- (551) - მითითება, რომ ნიშანი არის კოლექტიური, სასერტიფიკაციო ან საგარანტიო
- (554) - სამგანზომილებიანი (მოცულობითი) ნიშანი
- (580) - განაცხადსა და ნიშნის რეგისტრაციისათვის დაკავშირებული ყველა სახის ცვლილებაზე ჩანანერის შეტანის თარიღი
- (591) - ინფორმაცია განცხადებულ ფერებზე
- (731) - განმცხადებლის სახელი და მისამართი
- (732) - მფლობელის სახელი და მისამართი
- (740) - ნარმომადგენლის სახელი და მისამართი
- (750) - მიმონერის მისამართი
- (770) - ცვლილებამდე განმცხადებლის ან მფლობელის სახელი და მისამართი უფლების გადაცემის შემთხვევაში
- (771) - ცვლილებამდე განმცხადებლის ან მფლობელის სახელი და მისამართი უფლების გადაცემის გარეშე
- (791) - ლიცენზიატის სახელი და მისამართი
- (793) - ლიცენზიის პირობები და/ან შეზღუდვაზე მინიშნება (ლიცენზიის სახე, სალიცენზიო ხელშეკრულების ნომერი, სალიცენზიო ხელშეკრულების თარიღი, სალიცენზიო ხელშეკრულების მოქმედების ვადა)
- (800) - სასაქონლო ნიშნის რეგისტრაციის მონაცემები ნიშნების საერთაშორისო რეგისტრაციის მადრიდის ხელშეკრულებასთან დაკავშირებული პროტოკოლის მიხედვით (საერთაშორისო რეგისტრაციის ნომერი)
- (852) - ნაწილობრივ გაუქმებული საქონლის/მომსახურების ჩამონათვალი
- (891) - შემდგომი გარეცემების თარიღი

| | გამოგონებადისა და სასარგებლო მოდელების საერთაშორისო კლასიფიკაციის ინდექსები |
|-------------------------|--|
| (21) AP 0000 000000 | გამოგონებაზე განაცხადის ნომერი |
| (10) AP 0000 0000 A | გამოგონებაზე განაცხადის გამოქვეყნების ნომერი (პირველი პუბლიკაცია) |
| (11) P 0000 0000 B | გამოგონების პატენტის ნომერი (მეორე პუბლიკაცია) |
| (21) API 0000 000000 | შემოტანილი პატენტზე განაცხადის ნომერი |
| (11) PI 0000 0000 A | შემოტანილი პატენტის ნომერი (პირველი პუბლიკაცია) |
| (21) AU 0000 000000 | სასარგებლო მოდელებზე განაცხადის ნომერი |
| (10) AU 0000 0000 U | სასარგებლო მოდელებზე განაცხადის გამოქვეყნების ნომერი (პირველი პუბლიკაცია) |
| (11) U 0000 0000 Y | სასარგებლო მოდელების პატენტის ნომერი (მეორე პუბლიკაცია) |
| (21) AD 0000 000000 | ღიზინზე განაცხადის ნომერი |
| (10) AD 0000 0000 S | ღიზინზე განაცხადის გამოქვეყნების ნომერი (პირველი პუბლიკაცია) |
| (11) D 0000 0000 S | რეგისტრირებული ღიზინი |
| M | სასაქონლო ნიშანი |
| (210) AM 0000 000000 | განაცხადის ნომერი |
| (260) AAM 0000 000000 A | განაცხადის გამოქვეყნების ნომერი |
| (111) M 0000 000000 R | რეგისტრაციის ნომერი |
| MMM0000 000000 Rn | მომდენო ვადით რეგისტრაციის ნომერი, სადაც n=1, 2, 3... |
| M 0000 000000 R(P) | რეგისტრაციის ნომერი ნიშანზე უფლების ნაწილობრივ გადაცემისას |
| * | საქპატენტის სააპელაციო პალატის გადაწყვეტილების შემდეგ გამოქვეყნებული განაცხადის ნომერი |
| ** | სასამართლოს გადაწყვეტილების შემდეგ გამოქვეყნებული განაცხადის ნომერი |

სამრეწველო საკუთრების ოფიციალური ბიულეტენი

გამოგონებები

სასარგებლო მოდელები

დიზაინები

სასაქონლო ნიშნები

შ ი ნ ა ა რ ს ი

| | |
|---|-----|
| ბამოქვეყნებული ობიექტები | 3 |
| ბამოგონებები | |
| • განაცხადები, რომლებზეც გამოტანილია გადაწყვეტილება პატენტის გაცემის შესახებ | 4 |
| • გამოგონების პატენტები | 8 |
| სასარგებლო მოდელები | |
| • განაცხადი, რომელზეც გამოტანილია გადაწყვეტილება პატენტის გაცემის შესახებ | 9 |
| • სასარგებლო მოდელის პატენტი | 10 |
| დიზაინები | |
| • განაცხადი, რომელზეც გამოტანილია გადაწყვეტილება რეგისტრაციის შესახებ | 11 |
| • რეგისტრირებული დიზაინები | 12 |
| • დიზაინები, რომლებიც რეგისტრირებულია საერთაშორისო ბიუროში საქართველოს ტერიტორიაზე უფლებათა გავრცელების მოთხოვნით | 13 |
| სასაქონლო ნიშნები | |
| • ეროვნული პროცედურით შემოტანილი განაცხადები, რომლებზეც გამოტანილია გადაწყვეტილება რეგისტრაციის შესახებ | 48 |
| • რეგისტრირებული სასაქონლო ნიშნები | 66 |
| • დაჩქარებული პროცედურით რეგისტრირებული სასაქონლო ნიშნები | 70 |
| • საერთაშორისო სასაქონლო ნიშნები, რომლებზეც გამოტანილია გადაწყვეტილება დაცვის მინიჭების შესახებ | 74 |
| • საერთაშორისო სასაქონლო ნიშნები, რომლებსაც მიენიჭათ დაცვა საქართველოში | 102 |
| ოფიციალური შეტყობინებები | |
| ბამოგონებები | |
| • პატენტის მოქმედების აღდგენა | 107 |
| • პატენტების გაუქმება აღდგენის უფლებით | 107 |
| • პატენტების მოქმედების აღდგენის ვადის ამოწურვა | 108 |
| სასარგებლო მოდელები | |
| • პატენტის მოქმედების აღდგენა | 109 |
| • პატენტების გაუქმება აღდგენის უფლებით | 109 |
| • პატენტის მოქმედების აღდგენის ვადის ამოწურვა | 110 |
| დიზაინები | |
| • დიზაინების რეგისტრაციის მოქმედების ვადის გაგრძელება | 110 |
| • დიზაინების რეგისტრაციის გაუქმება | 111 |
| • საერთაშორისო დიზაინების რეგისტრაციის მოქმედების ვადის გაგრძელება | 112 |
| სასაქონლო ნიშნები | |
| • რეგისტრაციის მოქმედების ვადის გაგრძელება | 115 |
| • უფლებების სრული გადაცემა | 117 |
| • მფლობელის სახელის და/ან მისამართის ცვლილება | 121 |
| • სასაქონლო ნიშნების რეგისტრაციის გაუქმება | 124 |
| • სალიცენზიო ხელშეკრულებების რეგისტრაცია | 128 |
| • საერთაშორისო სალიცენზიო ხელშეკრულებები | 130 |
| სისტემური საძიებლები | |
| გამოგონებები | 132 |
| სასარგებლო მოდელები | 133 |
| დიზაინები | 134 |
| სასაქონლო ნიშნები | 136 |

ბამოქვეყნებული ობიექტები

ბამობონებები

- ბანაცხადები, რომლებზეც ბამოტანილია გადაწყვეტილება პატენტის გაცემის შესახებ:
15318; 15474; 15258; 15347; 12996; 15149; 14863; 15196
- პატენტები:
7289, 7290

სასარგებლო მოდელები

- ბანაცხადი, რომელზეც ბამოტანილია გადაწყვეტილება პატენტის გაცემის შესახებ:
15417
- პატენტი:
2095

ღიზანებები

- ბანაცხადი, რომელზეც ბამოტანილია გადაწყვეტილება რეგისტრაციის შესახებ:
1214
- რეგისტრირებული ღიზანები:
903, 904
- ღიზანები, რომლებიც რეგისტრირებულია საერთაშორისო ბიუროში საქართველოს ტერიტორიაზე უფლებათა გავრცელების მოთხოვნით
213688; 211854; 214503; 211855; 214747; 211920; 214874; 412922; 214876; 212043; 214862; 214880

სასაქონლო ნიშნები

- ეროვნული პროცედურით შემოტანილი ბანაცხადები, რომლებზეც ბამოტანილია გადაწყვეტილება რეგისტრაციის შესახებ:
98568*, 98569*; 109763; 110482; 110528; 110602; 110749; 111062; 111339; 111412; 111414; 111418-111421; 111428; 111435; 111446; 111497; 111519; 111525, 111526; 111541; 111586, 111587; 111604; 111607; 111610; 111615; 111617; 111693; 111698; 111703; 111705; 111709-111711; 111719; 111724-111726; 111731; 111733; 111740; 111742; 111744-111756; 111845
- რეგისტრირებული სასაქონლო ნიშნები:
34447-34485
- დანქარებული პროცედურით რეგისტრირებული სასაქონლო ნიშნები:
34434-34446
- საერთაშორისო სასაქონლო ნიშნები, რომლებზეც ბამოტანილია გადაწყვეტილება დაცვის მიზნების შესახებ:
108043*; 108453*; 109653*; 110082; 110500-110503; 110552; 110565-110567; 110569; 110572, 110573; 110577; 110597; 110628-110630; 110699, 110700; 110707, 110708; 110713-110715; 110730; 110732; 110828, 110829; 110840; 110844-110849; 110851, 110852; 110895-110897; 110899; 110915; 110917, 110918; 110926; 110929; 110931, 110932; 110982-110984; 111013; 111033; 111035-111039; 111094-111096; 111102-111106; 111137-111142; 111144, 111145
- საერთაშორისო სასაქონლო ნიშნები, რომლებსაც მიენიჭათ დაცვა საქართველოში:
109102; 109169; 109240-109242; 109244, 109245; 109250-109254; 109280, 109281; 109284, 109285; 109311, 109312; 109314-109318; 109320; 109326, 109327; 109331-109335; 109390; 109393, 109394; 109409-109413; 109419, 109420; 109422, 109423; 109425-109427; 109441; 109443; 109485-109490; 109574-109576; 109652; 109654; 109723, 109724

გამომგონებები

ბანაცხადები, რომლებზეც გამოტანილია გადაწყვეტილება პატენტის გაცემის შესახებ

გადაწყვეტილების გასაჩივრება შესაძლებელია საქპატენტის სააპელაციო პალატაში გამოქვეყნებულიდან 3 თვის ვადაში ან მცხეთის რაიონული სასამართლოს ადმინისტრაციულ საქმეთა კოლეგიაში 1 თვის ვადაში (მის.: ქ. მცხეთა, სამხედროს ქ. №17).

ბანყოფილება A

A 61

- (10) AP 2021 15318 A (51) Int. Cl. (2006)
A 61 K 39/00
A 61 K 9/16
- (21) AP 2018 15318 (22) 2018 09 11
- (31) 17192260.2
- (32) 2017 09 20
- (33) EP
- (71) ტილოტს ფარმა აგ (CH)
ზასლერშტრასე 15, რაინფელდენი, 4310,
შვეიცარია (CH)
- (72) რობერტო ბრავო (CH);
კარმენ ვეველ (CH);
ფელიპე ვარუმ (CH);
ლეთიცია ფონ როხოვ (CH)
- (74) თამარ კოჭლამაზაშვილი
- (85) 2020 04 16
- (86) PCT/EP2018/074520, 2018 09 11
- (54) ანტისეპსის შემცველი მყარი
ლოზური ფორმის მიღება
ხსნარი/სუსპენზიის დაშრეშეშობით
- (57) წინამდებარე გამოგონება ეხება დაუყოვნებელი და გახანგრძლივებული გამოთავისუფლების მყარი დოზური ფორმების მიღების ხერხს, სადაც დოზური ფორმები შეიცავს ანტისეპსის და მათ ფუნქციონალურ ფრაგმენტებს.
მუხლები: 1 დამოუკიდებელი
16 დამოკიდებული
ფიგურა: 11

ბანყოფილება B

B 66

- (10) AP 2021 15474 A (51) Int. Cl. (2006)
B 66 D 5/26
- (21) AP 2020 15474 (22) 2020 10 20
- (71) სიმონ ბიწაძე (GE)
პეკინის ქ. 31გ, ბ. 29, 0160, თბილისი,
საქართველო (GE);
რუსუდან ბიწაძე (GE)
პეკინის ქ. 31გ, ბ. 29, 0160, თბილისი,
საქართველო (GE)
- (72) სიმონ ბიწაძე (GE);
რუსუდან ბიწაძე (GE)
- (54) მემბრანული მანქანის კონსტრუქციული
კონსტრუქციული
- (57) საბიძგებელა შეიცავს სხვადასხვა დიამეტრის ურთიერთდაკავშირებული ჰიდროცილინდრების სახით შესრულებულ კორპუსს 1, ამასთან, მცირე დიამეტრის ჰიდროცილინდრში მოთავსებული დგუშის 9 ჭოკი 10 შესრულებულია ამსრულებელ მექანიზმთან დაკავშირების შესაძლებლობით, ხოლო მუდმივი დენის ელექტრომაგნიტის კოჭის 2 შიგნით მოთავსებული დიდი დიამეტრის ცილინდრში 3 მოთავსებული ელექტრომაგნიტის ღუზა 4 ხისტად შეერთებულია კორპუსში ხისტად დამაგრებულ მემბრანასთან 6, მემბრანის ზემოთ არსებული არე კი ღუზისა 11 და გულარის 12 ხვრელებით დაკავშირებულია ჭოკის დგუშის ქვედა 9 არესთან, ამასთან, ჭოკის დგუშის ზედა არე დაკავშირებულია მემბრანის ქვემოთ არსებულ არესთან მილისა 14 დამარეგულირებელი ვენტის 15 მეშვეობით, ხოლო მემბრანის ზემოთ არსებული არე, ასევე, ცალმხრივმოქმედი სარქვლით 13 დაკავშირებულია ჭოკის დგუშის ზედა და მემბრანის ქვემოთ არსებულ არესთან, ამასთან, ღუზის 4 ზედა ნაწილი ბოლოვდება ურთიერთმართობული შვერილებით 5, ელექტრომაგნიტის გულართან მიბჯენის შესაძ-

ლებლობით.
 მუხლები: 1 დამოუკიდებელი
 ფიგურა: 2

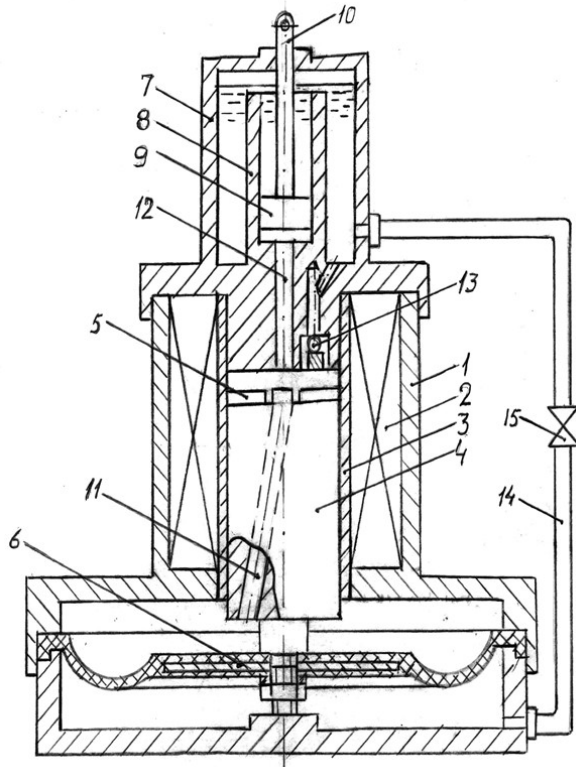

ფიგ. 1

ბინ, პეტერ ქუან (US);
 სებასტიან კაილე (US);
 კაილი ქასდორფ (US);
 ლიანქსიუ გუან (US)
 (74) შალვა გვარამაძე
 (85) 2020 01 14
 (86) PCT/US2018/040176, 2018 06 29
 (54) ახალი შუალედური ნაერთები
 ომეკამტივ მემკარბილის სინთეზისთვის
 და მათი მიღების ხერხები
 (57) მოცემული გამოგონება ეხება ომეკამტივ
 მემკარბილის სინთეზისათვის ახალ შუალედურ
 ნაერთებს – პიპერაზინმეთილკარბოქსილატის
 (PMEC) ფოსფატის ჰიდრატს და მეთილ-4-(2-
 ფთორ-3-ნიტრობენზილ)პიპერაზინ-1-კარბოქ-
 სილატს და მათი მიღების ხერხებს.
 მუხლები: 4 დამოუკიდებელი
 10 დამოუკიდებელი
 ფიგურა: 3

(10) AP 2021 15347 A (51) Int. Cl. (2006)
 C 07 C 273/04
 B 01 D 19/00
 B 01 D 5/00
 C 07 C 273/14
 F 28 D 7/06
 F 28 F 21/08
 F 28 F 9/02

(21) AP 2018 15347 (22) 2018 10 26
 (31) 17198990.8
 (32) 2017 10 27
 (33) EP
 (71) სტამიკარბონ ბ.ვ. (NL)
 მერკატორ 3, სიტარდი, NL-6135 KW,
 ნიდერლანდები (NL)

(72) დორინ პოპა (NL)
 (74) ლილიანა დარაზველიძე
 (85) 2020 05 25
 (86) PCT/NL2018/050711, 2018 10 26
 (54) მაღალი წნევის კარბამატის
 კონდენსატორი

(57) გამოგონება წარმოადგენს მაღალი წნევის
 კარბამატის კონდენსატორს, კარბამიდის და-
 ნადგარს და კარბამიდის წარმოების პროცესს.
 მაღალი წნევის კარბამატის კონდენსატორი, აღ-
 წერილობის თანახმად, გარსაცმ-მილოვანი
 თბოგადაცემის ტიპისაა და გააჩნია მილის კონა
 და გადამანაწილებელი კამერა, რომელიც დაკა-
 ვშირებულია მილის კონის მილებთან და
 მილყელთან. მილყელი გადის გადამანაწილე-
 ბელ კამერასა და გარსაცმს შორის.

ბანყოფილება C

C 07

(10) AP 2021 15258 A (51) Int. Cl. (2006)
 C 07 D 213/75
 C 07 D 295/205

(21) AP 2018 15258 (22) 2018 06 29
 (31) 62/527,174; 62/664,363
 (32) 2017 06 30; 2018 04 30
 (33) US; US

(71) ამჯენ ინკ. (US)
 ვან ამჯენ სენტერ დრაივ, თაუზენდ ოუკს,
 კალიფორნია 91320-1799, აშშ (US)

(72) ფილიპ რუსენ (US);
 ენდრიუ კოსბი (US);
 არჩანა ნირგუნდა (US);
 ქსიანქინგ ში (US);
 ფანგ ვანგ (US);
 ზუფან ვუ (US);

მუხლები: 3 დამოუკიდებელი
18 დამოკიდებული
ფიგურა: 3

- (10) AP 2021 12996 A (51) Int. Cl. (2006)
C 07 D 498/00
- (21) AP 2011 12996 (22) 2011 07 12
- (31) 61/363,609; 61/419,056
- (32) 2010 07 12; 2010 12 02
- (33) US; US
- (71) სალიკს ფარმასიუტიკალზ ლტდ (US)
8510 კოლონიედ სენტრ დრაივ როლი,
ნორთ კაროლინა 27615 (US)
- (72) ჯონ სელზო (CN);
ცზინ ტენი (CN);
მოხამედ, ა. კაბირი (US);
პემ გოლდენი (US)
- (74) თამარ კოჭლამაზაშვილი
- (85) 2013 02 11
- (86) PCT/US2011/043769, 2011 07 12
- (54) რიფაქსიმიდის შემადგენლობები და
მათი ბამოპონებები
- (57) მყარი დისპერსიული ფორმა შეიცავს
რიფაქსიმინს და ერთ ან მეტ პოლიმერს, რომე-
ლიც შერჩეულია შემდეგი ჯგუფიდან: ჰიდრო-
ქსიპროპილენმეთილცელულოზის ფთალატი
(HPMC-P) და ჰიდროქსიპროპილენმეთილცე-
ლულოზის აცეტატ სუქცინატი (HPMC-AS).
მუხლები: 8 დამოუკიდებელი
34 დამოკიდებული
ფიგურა: 87

ბანყოფილება E

E 06

- (10) AP 2021 15149 A (51) Int. Cl. (2006)
E 06 B 11/02
- (21) AP 2019 15149 (22) 2019 07 22
- (71) ავთანდილ ქისტაური (GE)
სოფ. ღულელები, თიანეთის რაიონი,
საქართველო (GE)
- (72) ავთანდილ ქისტაური (GE)
- (54) ბასაბორეპეპტი კარი
- (57) წარმოდგენილია კარი, რომლის მოძრავ
ნაწილზე 1 დამაგრებულია მიმმართველი 8
მზიდ საყრდენებზე 9 და 10 დაყრდნობისა და
გადაადგილებისათვის. მასზე გრძივი მოძრაო-

ბის შესაძლებლობით დამონტაჟებულია ძელი 6
მისი წინა საყრდენის ფუნქციის შესასრულე-
ლად დახურულ და ნახევრად ღია მდგომა-
რეობათა შორის გადაადგილებისას. ღიობის
წინა კიდესთან დამაგრებულია მიმღები საყრ-
დენი 7 ძელის წინა (საბაზო) ნაწილის მიღებისა
და ფიქსაციისათვის. კონსტრუქცია შეიცავს
მართვის მოწყობილობას, რომლის დანიშ-
ნულებაა ძელის 6 საბაზო ნაწილის უძრავად
განლაგების უზრუნველყოფა მიმღებ საყრდენ-
ში 7 კარის მოძრავი ნაწილის 1 გადაადგი-
ლებისას დახურულ და ნახევრად ღია მდგო-
მარეობათა შორის, ხოლო მისი გადაადგილე-
ბისას ნახევრად და სრულად გაღებულ მდგო-
მარეობათა შორის – მისგან მოძრაობის მიღება და
გარდაქმნა ძელის 6 მოძრაობად, თანხვედნილი
მიმართულების ორჯერ მეტი სიჩქარით.

მუხლები: 1 დამოუკიდებელი
ფიგურა: 3

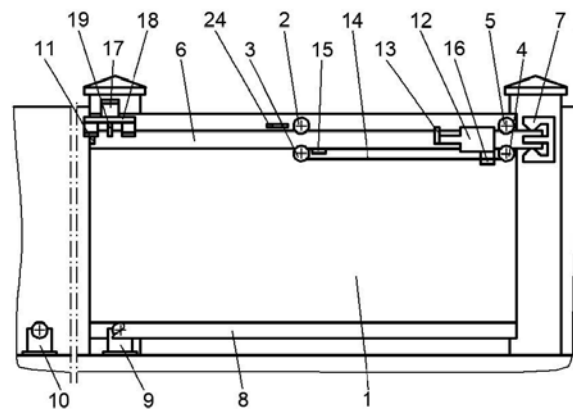

ფიგ. 1

E 21

- (10) AP 2021 14863 A (51) Int. Cl. (2006)
E 21 B 43/295
E 21 B 43/24
- (21) AP 2017 14863 (22) 2017 02 07
- (31) 62/292,556
- (32) 2016 02 08
- (33) US
- (71) პროტონ ტექნოლოჯის ინკ. (VG)
ვიკემს კეი I, როუდ ტაუნ, ტორტოლა
ვირჯინ აილენდს, ვირჯინია, ვირჯინის
კუნძულები (ბრიტანეთის) (VG)
- (72) იან დ. გეიტსი (CA);
ცზინი ვანი (CA)
- (74) შალვა გვარამაძე
- (85) 2018 08 22
- (86) PCT/CA2017/050135, 2017 02 07

(54) წყალბადის მიწის in-situ ხერხი
 მიწისქვეშა ნახშირწყალბადის
 რეპროდუქციონი

(57) WO 2017/136924 PCT/CA2017/050135

ნახშირწყალბადის შემცველი მიწისქვეშა ფენის დამუშავება ხდება გახურებით გაზიფიკაციის, წყალბადის კონვერსიის და/ან წყლის თერმული დაშლის გამოსაწვევად წყალბადის შემცველი აირების გენერირებისათვის. ზედაპირზე მოიპოვებენ მხოლოდ წყალბადს საექსპლუატაციო ჭაბურღილებში არსებული მხოლოდ პალადიუმ-სპილენძის ან პალადიუმ-ვერცხლის შენადნობის შემცველი წყალბადგამტარი მემბრანის გამოყენებით.

მუხლები: 2 დამოუკიდებელი

7 დამოკიდებული

ფიგურა: 24

ბანყოფილება G

G 01

(10) AP 2021 15196 A (51) Int. Cl. (2006)

G 01 N 27/12

(21) AP 2019 15196 (22) 2019 10 15

(71) საქართველოს ტექნიკური უნივერსიტეტი (GE)

მ. კოსტავას ქ. 77, 0175, თბილისი,

საქართველო (GE)

(72) იური ხუტაშვილი (GE);

არჩილ ფრანგიშვილი (GE);

ნუგზარ იაშვილი (GE)

(74) გივი სიბაშვილი

(54) გაზის დეტექტორი

(57) წარმოდგენილია გაზის დეტექტორი, რომელიც შეიცავს სენსორს, რომლის ნახევარგამტარი წარმოდგენს ნახევარბოგირის ერთერთ მხარეს, ხოლო მეორე მხარე რეზისტორია, კონტროლერს და გარდამქმნელს ოპერაციული მაძლიერების სახით. რეზისტორთან პარალელურად ჩართულია დიაპაზონის გადამრთველი, რომლის მართვის შესასვლელი დაკავშირებულია კონტროლერის მეორე გამოსასვლელთან.

მუხლები: 1 დამოუკიდებელი

1 დამოკიდებული

ფიგურა: 2

გამომგონების კატეგორია

განყოფილება A

A 61

- (11) P 2021 7290 B (51) Int. Cl. (2006)
A 61 K 39/395
A 61 K 45/06
C 07 K 16/40
- (10) AP 2021 14848 A (44) 8(564)/2021
(21) AP 2017 14848
(22) 2017 01 05
(24) 2017 01 05
(31) 62/275,025; 62/407,979
(32) 2016 01 05; 2016 10 13
(33) US; US
(86) PCT/US2017/012345, 2017 01 05
(73) იუნივერსიტი ოფ ლესტერ (GB)
იუნივერსიტი როუდ, ლესტერი,
ლესტერშირი, LE1 7RF (GB);
ომეროს კორპორეიშენ (US)
201 ელიოტ ავენიუ ვესტ, სიეტლი,
ვაშინგტონი, 98119 (US)
(72) ნაიჯელ, ჯონ ბრანსკილი (GB);
გრეგორი, ა. დემოპულოს (US);
ტომას დადლერ (US);
ჰანს-ვილჰელმ შვებლე (GB)
(74) თამარ კოჭლამაზაშვილი
(54) MASP-2 ანტიბიოტიკების გამოყენება
ფიბროზის ინჰიბიტორებისათვის

განყოფილება F

F 03

- (11) P 2021 7289 B (51) Int. Cl. (2006)
F 03 G 7/08
- (10) AP 2021 15188 A (44) 7(563)/2021
(21) AP 2019 15188
(22) 2019 09 27
(24) 2019 09 27
(73) გურამი თოფურია (GE)
ბაკურიანის ქ. 10, 0171, თბილისი,
საქართველო (GE)
(72) გურამი თოფურია (GE)
(54) მმქანიკური მინი ელექტროსაღებრი

სასარბებლო მოდელები

ბანაცხადი, რომელზეც გამოტანილია გადაწყვეტილება პატენტის გაცემის შესახებ

გადაწყვეტილების გასაჩივრება შესაძლებელია საქპატენტის სააპელაციო პალატაში გამოქვეყნებიდან 3 თვის ვადაში ან მცხეთის რაიონული სასამართლოს ადმინისტრაციულ საქმეთა კოლეგიაში 1 თვის ვადაში (მის.: ქ. მცხეთა, სამხედროს ქ. №17).

ბანყოფილება A

A 61

(10) AU 2021 15417 U (51) Int. Cl. (2006)

A 61 B 17/11

(21) AU 2020 15417 (22) 2020 08 21

(71) მიხეილ კოტიშაძე (GE)

ნიკეას ქ. II შესახვევი 6/5, ქუთაისი,
საქართველო (GE)

(72) მიხეილ კოტიშაძე (GE)

(54) სისხლძარღვების ბადასაბმელი სისტემა

(57) სისტემა შედგება სამაგრი მოწყობილობისა და ცილინდრული ფორმის სამართულის სახით შესრულებული მიმართული ელემენტისაგან სისხლძარღვის 1 სამაგრი მოწყობილობაზე მისაჭერად, სადაც სამაგრი მოწყობილობა შეიცავს ორ შესაუღლებელ კვანძს 2 და 3, შესრულებულს გადასაბმელი სისხლძარღვის შესაბამის ბოლოებზე დამაგრების შესაძლებლობით. თითოეულ კვანძს აქვს ცილინდრული კორპუსი და მასში ცენტრალური ღერძით განსაზღვრული გამჭოლი ნახვრეტი 4, შესაუღლებელი კვანძები აღჭურვილია სამაგრი ელემენტებით ერთი მეორესთან გადასაბმელად, სამაგრი ელემენტებიდან ერთი შესრულებულია ღერძის გასწვრივ მიმართული ღეროების 5 სახით და განთავსებულია შესაუღლებელი კვანძებიდან ერთზე 2, ხოლო სამაგრი ელემენტებიდან მეორე შესრულებულია მეორე შესაუღლებელ კვანძზე 3 და წარმოადგენს ხსენებული ღეროების მიმღებ და ჩამკეტ საშუალებას 9, თითოეულ შესაუღლებელ კვანძს აქვს სისხლძარღვის დამჭერი საშუალება, რომელიც განთავსებულია თითოეული შესაუღლებელი კვანძის ცილინდრული კორპუსის გამჭოლი ნახვრეტის შიგა ზედაპირზე 4 და შესრულებულია მინიატურული დრეკადი ნემსების 6 სახით, რომლებიც დახრილია ცილინდრული კორპუსის გეომეტრიული ღერძის მიმართ, თითოეული ნემსის სიგრძე ნაკლებია

ადვენტიციალური საფარისა და კუნთოვანი შრის სისქეთა ჯამზე.

მუხლები: 1 დამოუკიდებელი

3 დამოკიდებული

ფიგურა: 5

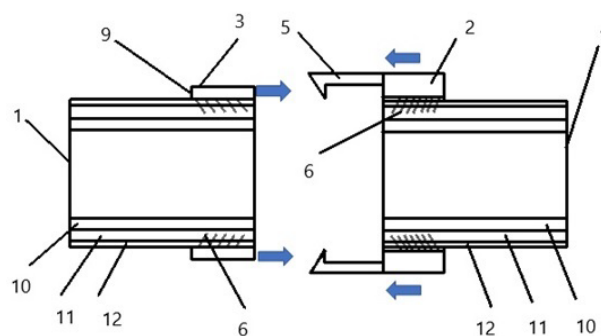

ფიგ. 4

სასარბუბლო მოღვაწის კატენტი

ბანყოფილება C

C 04

- (11) U 2021 2095 Y (51) Int. Cl. (2006)
C 04 B 28/36
- (10) AU 2021 15249 U (44) 8(564)/2021
- (21) AU 2019 15249
- (22) 2019 12 24
- (24) 2019 12 24
- (73) იბრაგიმ ჟაქსიმბეტოვი (KZ)
XV მკრ., სახლი 80, მანგისთაუს ოლქი,
აქთაუ, 130000, ყაზახეთი (KZ);
ოლეგ ტაშკალოვი (KZ)
XII მკრ., სახლი 80, ბ. 73, მანგისთაუს
ოლქი, აქთაუ, 130000, ყაზახეთი (KZ)
- (72) იბრაგიმ ჟაქსიმბეტოვი (KZ);
ოლეგ ტაშკალოვი (KZ)
- (74) ხათუნა იმნამე
- (54) ბობირლოვანი ცემენტის მიღების ხერხი
-

ლიზაინები

ბანაცხადი, რომელზეც გამოტანილია გადაწყვეტილება რეგისტრაციის შესახებ

გადაწყვეტილების გასაჩივრება შესაძლებელია საქპატენტის სააპელაციო პალატაში გამოქვეყნებულ ბიდან 3 თვის ვადაში ან მცხეთის რაიონული სასამართლოს ადმინისტრაციულ საქმეთა კოლეგიაში 1 თვის ვადაში (მის.: ქ. მცხეთა, სამხედროს ქ. №17).

(10) AD 2021 1214 S (51) 09-01

(21) AD 2021 1214 (22) 2021 04 24

(28) 2

(71) შპს „ალაზანი ვაინერი“ (GE)

დემეტრე თავდადებულის ქ. 3, 4800, ყვარელი, საქართველო (GE)

(72) გიორგი ზაუტაშვილი (GE)

(74) გიორგი ქართველიშვილი (GE)

(54) ბოთლი

(55)



1.1



2.1

რეგისტრირებული ღიზინები

(11) D 2021 903 S (51) 06-03
(10) AD 2021 1196 S (44) 2021 05 25 №9
(21) AD 2020 1196
(22) 2020 12 18
(24) 2020 12 18
(28) 1
(18) 2025 12 18
(73) ვარდო მახარაშვილი (GE)
 სოფ. ჯილაურა, 3300, მცხეთა,
 საქართველო (GE)
(72) ვარდო მახარაშვილი (GE)
(54) ხის მაბილა

(11) D 2021 904 S (51) 24-02
(10) AD 2021 1197 S (44) 2021 05 25 №9
(21) AD 2020 1197
(22) 2020 12 23
(24) 2020 12 23
(28) 1
(18) 2025 12 23
(31) 30-2020-0029223
(32) 2020 06 26
(33) KR
(73) ელჯი კემ ლტდ (KR)
 128, იოი-დერო, იონდინჰხო-გუ, სეული,
 07336, კორეის რესპუბლიკა (KR)
(72) ხიო ვონ ლი (KR)
(74) თამარ კოჭლამაზაშვილი (GE)
(54) შპრიცისტივის ბანკუთივნილი ღბუშის
 ჰოკი და სატავი თითივნისათვის

**ლიზანიები, რომლებიც რეგისტრირებულია საქართველოს
ბიუროში საქართველოს ტერიტორიაზე უფლებათა გავრცელების
მოთხოვნით**

გადაწყვეტილების გასაჩივრება შესაძლებელია საქპატენტის სააპელაციო პალატაში გამოქვეყნებულიდან 3 თვის ვადაში ან მცხეთის რაიონული სასამართლოს ადმინისტრაციულ საქმეთა კოლეგიაში 1 თვის ვადაში (მის.: ქ. მცხეთა, სამხედროს ქ. №17).

- (11) DM/213 688 (51) 03-01
- (15) 2020 12 11 (44) 23/2021 (2021 06 11)
- (22) 2020 12 11
- (28) 1
- (30) №1: 06.12.2020; 29/737,985; US
- (73) AMBULANT INC.
360 SW Bond St. Ste 310, 97702 Bend, OR (US)
- (85) US
- (86) US
- (87) US
- (88) US
- (89) US
- (81) III. AL, AM, AZ, BA, BG, BN, BW, BX, BZ, CA, CH, DE, DK, EE, EG, EM, ES, FI, FR, GB, GE, GH, HR, HU, IL, IS, JP, KG, KH, KP, KR, LI, LT, LV, MC, MD, ME, MK, MN, MX, NA, NO, OA, OM, PL, RO, RS, RU, RW, SG, SI, SM, SR, ST, SY, TJ, TM, TN, TR, UA, VN, WS
- (72) Joseph Cole MCGOWAN
360 SW Bond St. Ste 310, 97702, Bend, OR (US)
- (74) MASCHOFF BRENNAN/Jason W. Croft
1389 Center Drive, Suite 300, 84098 Park City, UT (US)
- (54) 1. Case for mobile device
- (55)

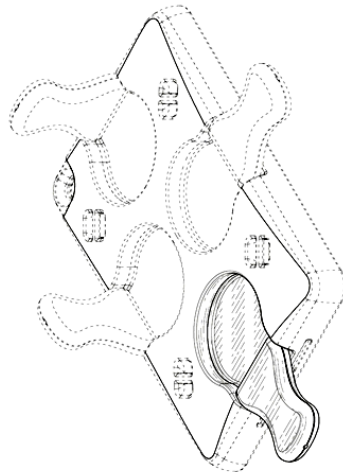

1.1

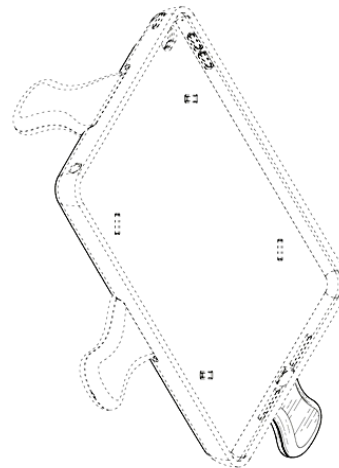

1.2

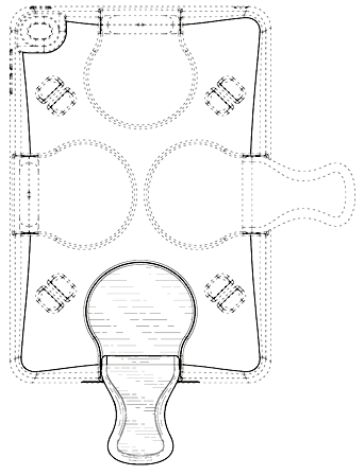

1.3

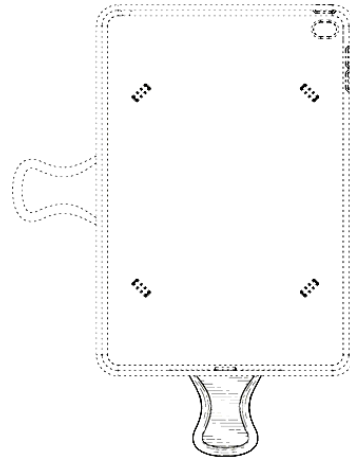

1.4

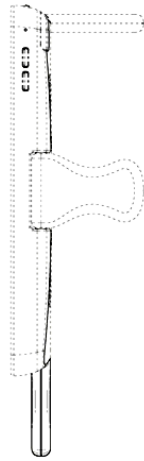

1.5

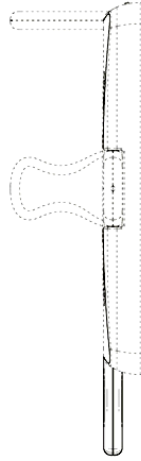

1.6

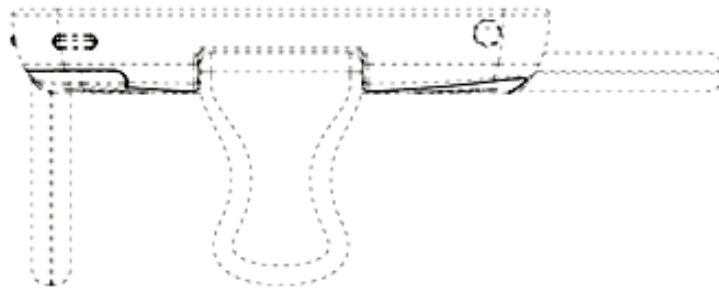

1.7

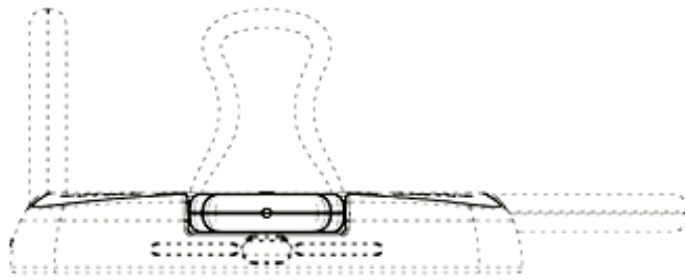

1.8

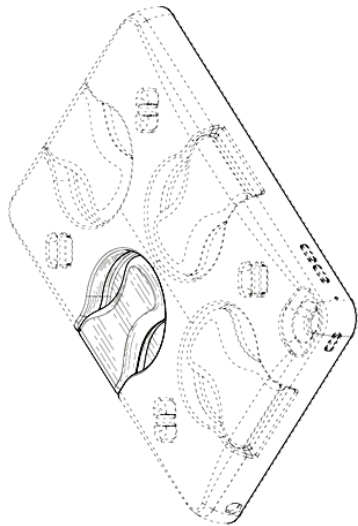

1.9

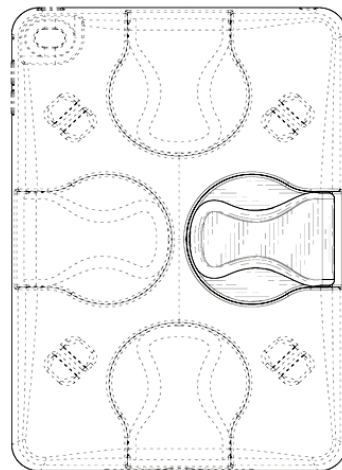

1.10

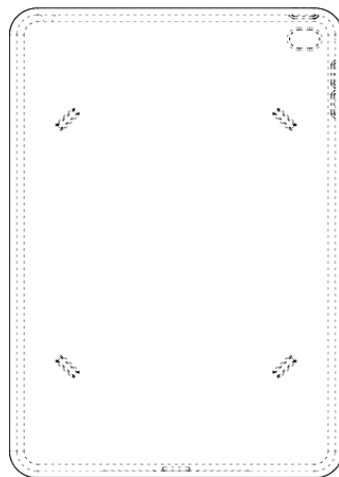

1.11

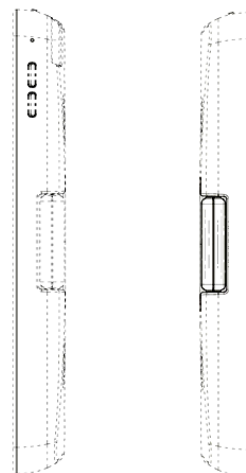

1.12

1.13



1.14



1.15

- (11) DM/211 854 (51) 11-01
 (15) 2020 12 11 (44) 23/2021 (2021 06 11)
 (22) 2020 12 11
 (28) 6
 (73) HARRY WINSTON SA
 Chemin Du Tourbillon 8, 1228 Plan-les-Ouates (CH)
 (85) CH
 (86) CH
 (87) CH
 (88) CH
 (89) CH
 (81) II. MA III. AL, AM, AZ, BA, BZ, CA, CH, EM, GB, GE, KG, LI, MC, MD, ME, MK, MN, NO, OM, SG, TN, TR, UA
 (72) 1. Tobias WUEST
 C/o Harry Winston Inc., 718 Fifth Avenue, 10019, New York, N.Y. (US);
 2. Delphine ABDOURAHIM
 C/o Harry Winston Inc., 718 Fifth Avenue, 10019, New York, N.Y. (US);
 3.-4.; 6. Rie YATSUGI-KANG
 C/o Harry Winston Inc., 718 Fifth Avenue, 10019, New York, N.Y. (US);
 5. Dominique RIVIERE
 C/o Harry Winston Inc., 718 Fifth Avenue, 10019, New York, N.Y. (US)
 (74) The Swatch Group AG (The Swatch Group SA) (The Swatch Group Ltd.)
 Faubourg Du Lac 6, 2501 Biel/Bienne (CH)
 (54) 1.-2. Finger ring, 3. Necklace, 4. Pair of earrings, 5. Tiara, 6. Pair of earrings
 (55)

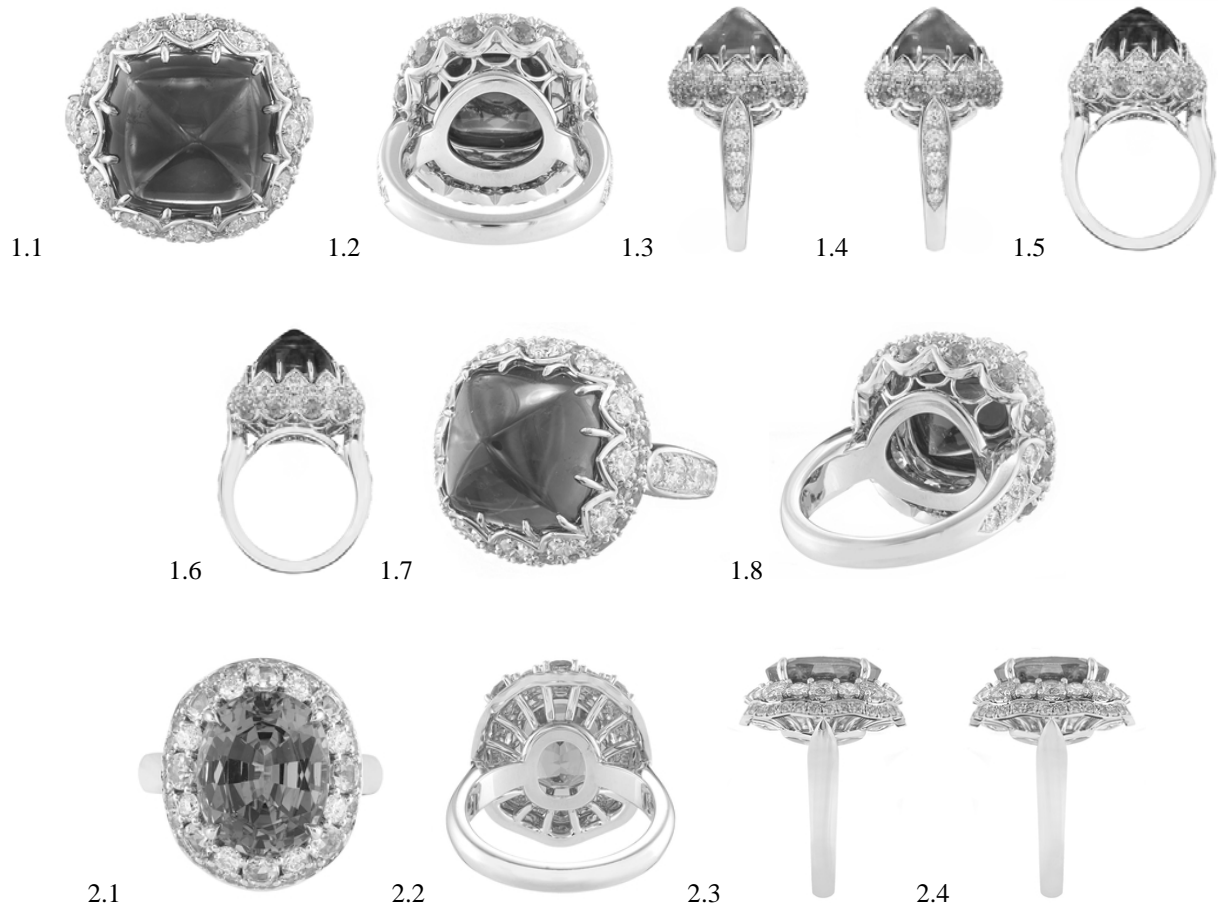



2.5

2.6

2.7

2.8



3.1

3.2



3.3



3.4



3.5



3.6



3.7



3.8



4.1



4.2



4.3



4.4



4.5



4.6



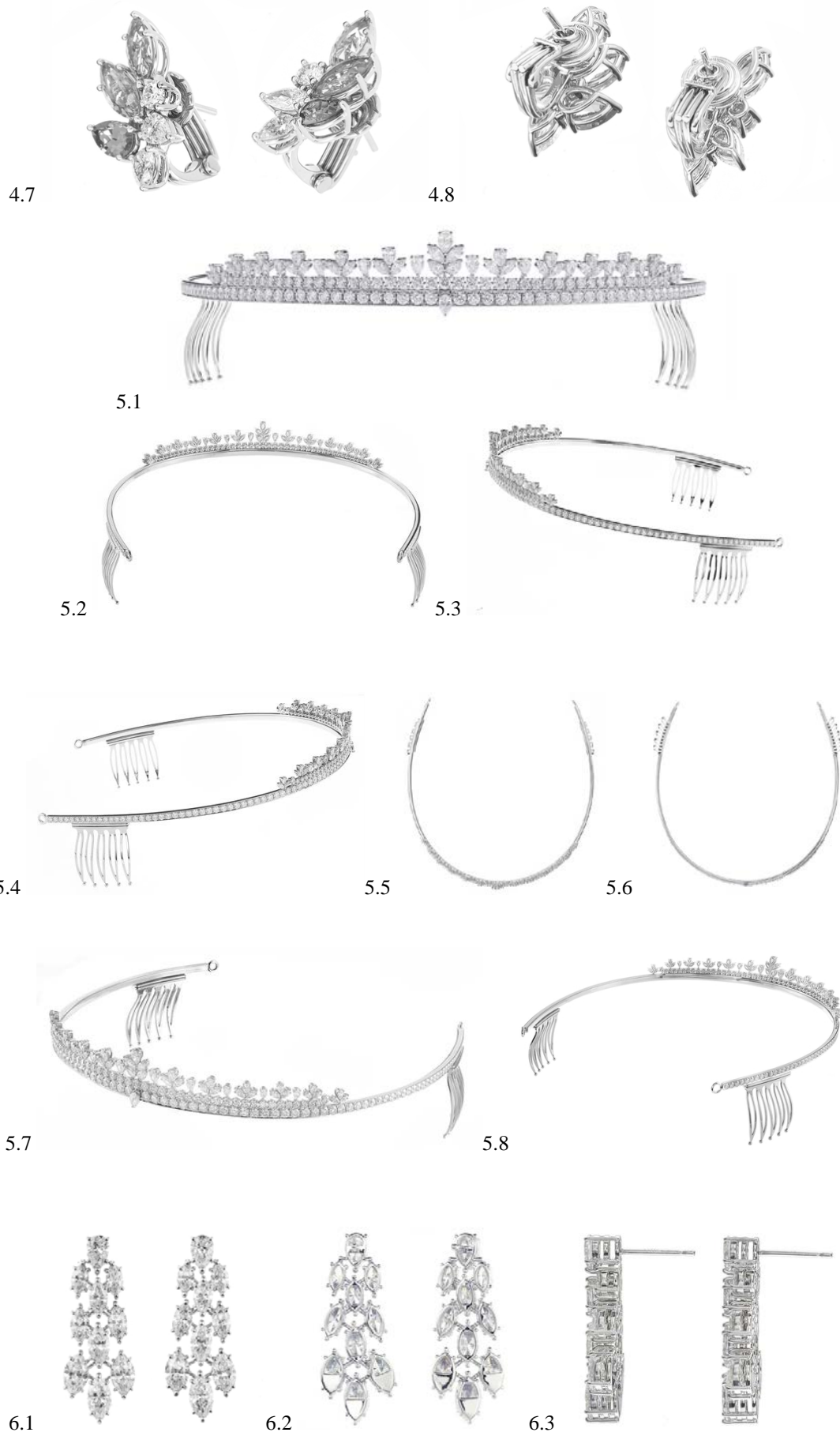



- (11) DM/214 503 (51) 12-16
 (15) 2020 11 15 (44) 23/2021 (2021 06 11)
 (22) 2020 11 15
 (28) 3
 (73) HOPIUM S.A.S.
 54/56 Avenue Hoche, 75008 Paris (FR)
 (85) FR
 (86) FR
 (87) FR
 (88) FR
 (89) EM
 (81) II. BJ, CI, GA, GR, IT, MA, ML, NE, SN III. AL, AM, AZ, BA, BG, BN, BW, BX, BZ, CA, CH, DE, DK, EE, EG, EM, ES, FI, FR, GB, GE, GH, HR, HU, IL, IS, JP, KG, KH, KP, KR, LI, LT, LV, MC, MD, ME, MK, MN, MX, NA, NO, OA, OM, PL, RO, RS, RU, RW, SG, SI, SM, SR, ST, SY, TJ, TM, TN, TR, UA, US, VN, WS
 (72) 1 Felix Godard
 20 Rue De Princay, 86530, Availles-en-Chatellerault (FR)
 (74) MNB Legal Rechtsanwaltsgesellschaft MbH
 Prof. Dr. Benjamin F. Schaarschmidt, Kurfürstendamm 226, 10719 Berlin (DE)
 (54) 1. Bodywork of a motor-car, 2. Rim for motor vehicles, 3. Motor-car cockpit
 (55)

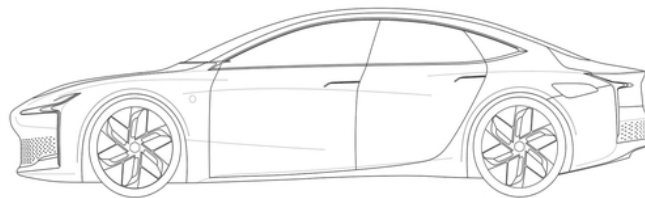

1.1

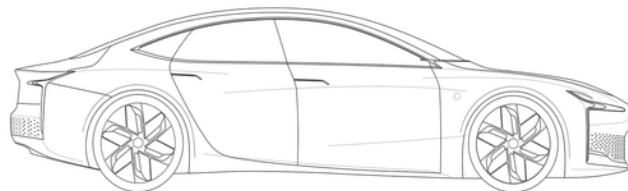

1.2

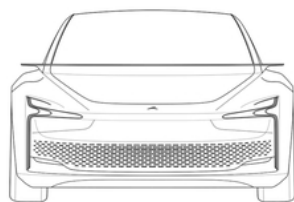

1.3

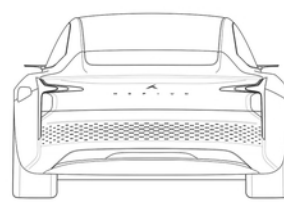

1.4

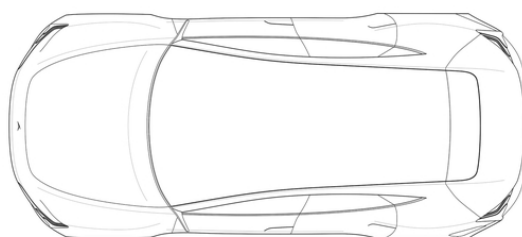

1.5

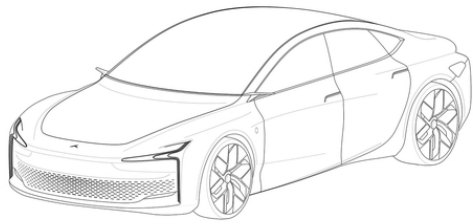

1.6

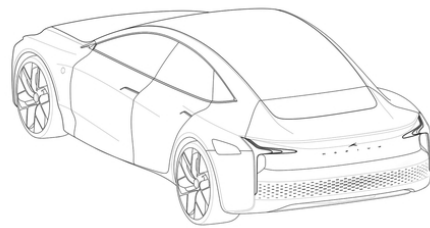

1.7

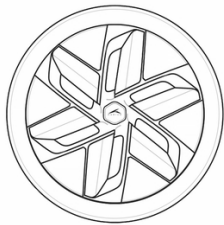

2.1

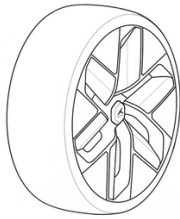

2.2



2.3

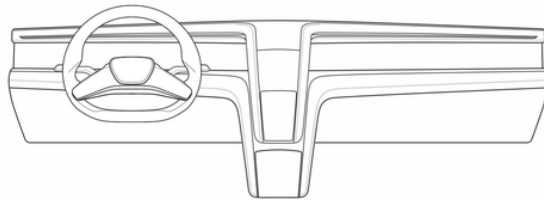

3.1

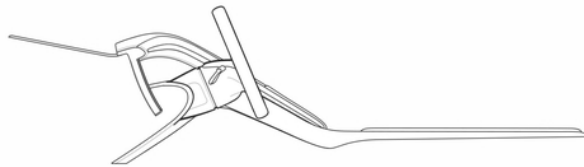

3.2

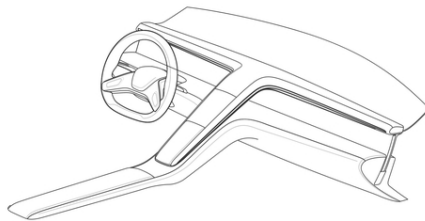

3.3

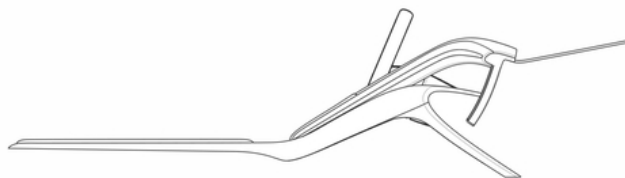

3.4

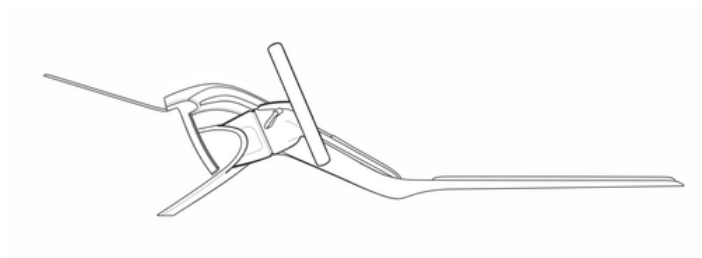

3.5

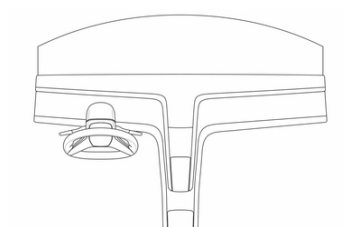

3.6

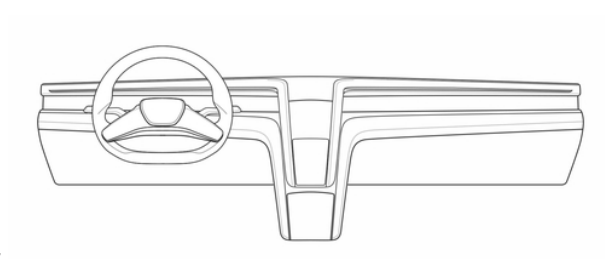

3.7

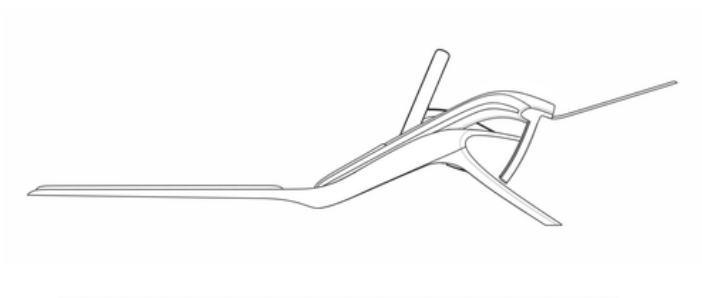

3.8

- (11) DM/211 855 (51) 11-01
 (15) 2020 12 17 (44) 24/2021 (2021 06 18)
 (22) 2020 12 17
 (28) 3
 (73) HARRY WINSTON SA
 Chemin Du Tourbillon 8, 1228 Plan-les-Ouates (CH)
 (85) CH
 (86) CH
 (87) CH
 (88) CH
 (89) CH
 (81) II. MA III. AL, AM, AZ, BA, BZ, CA, CH, EM, GB, GE, KG, LI, MC, MD, ME, MK, MN, NO, OM, SG, TN, TR, UA
 (72) 1;3 Rie YATSUGI-KANG
 C/o Harry Winston Inc., 718 Fifth Avenue, 10019, New York, N.Y. (US);
 2. Tobias WUEST
 C/o Harry Winston Inc., 718 Fifth Avenue, 10019, New York, N.Y. (US)
 (74) The Swatch Group AG (The Swatch Group SA) (The Swatch Group Ltd.)
 Faubourg Du Lac 6, 2501 Biel/Bienne (CH)
 (54) 1. Finger ring, 2. Necklace, 3. Pair of earrings
 (55)

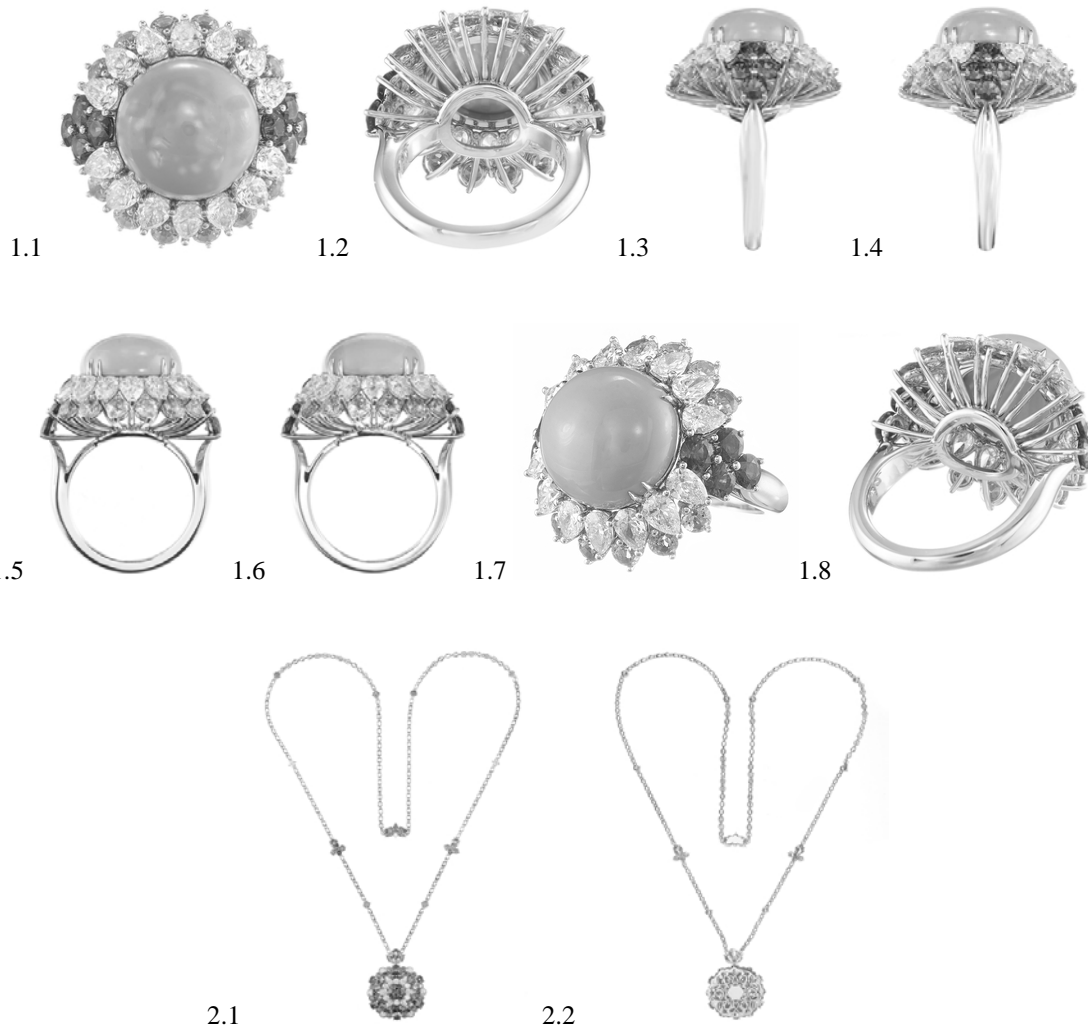



2.3



2.4



2.5



2.6



2.7



2.8



3.1



3.2



3.3



3.4





3.5



3.6



3.7



3.8

- (11) DM/214 747 (51) 03-01
 (15) 2021 06 10 (44) 25/2021 (2021 06 25)
 (22) 2021 06 10
 (28) 4
 (73) Chanel SARL
 Quai Du Général-Guisan 24, 1204 Genève (CH)
 (85) CH
 (86) CH
 (87) CH
 (88) CH
 (89) CH
 (81) II. GR, MA III. AZ, BG, DK, EE, EG, FI, GE, LT, LV, MX, NO, PL, RU, TN, TR, UA
 (72) Marianna Nitsch
 135 Avenue Du Général De Gaulle, 92521, Neuilly-sur-Seine (FR)
 (54) 1.-3. Handbag, 4. Shoulder strap for bags
 (55)

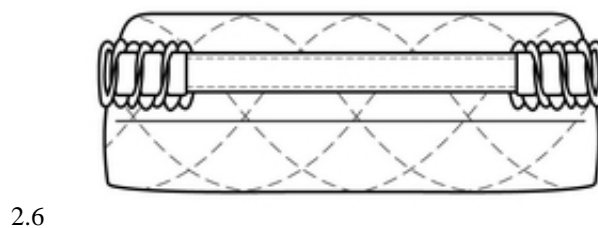
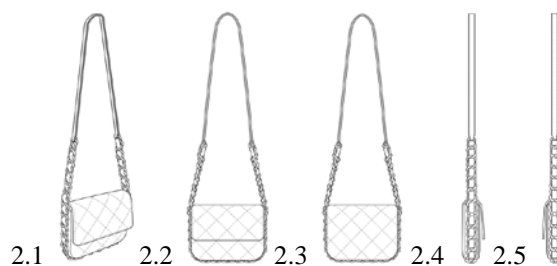
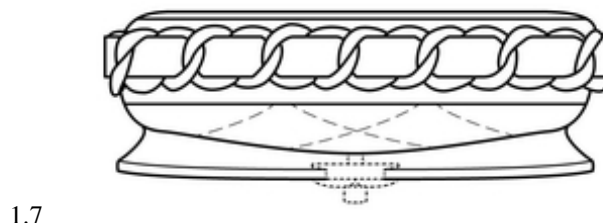
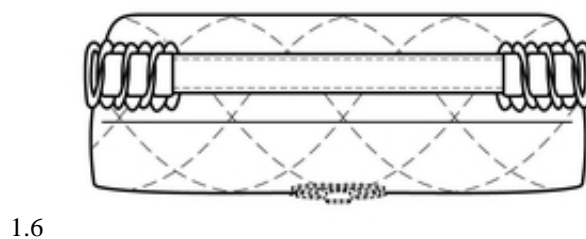
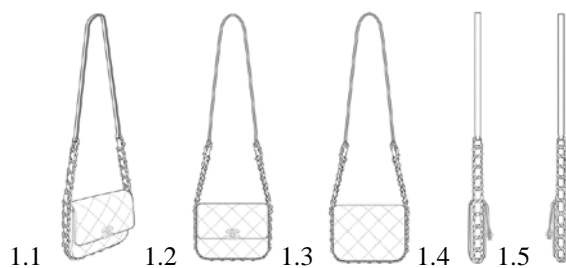

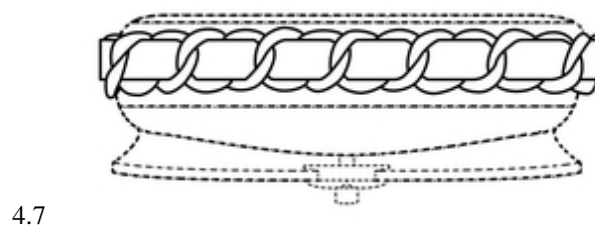
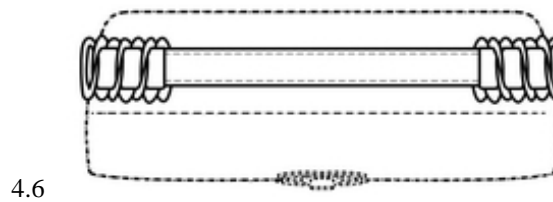
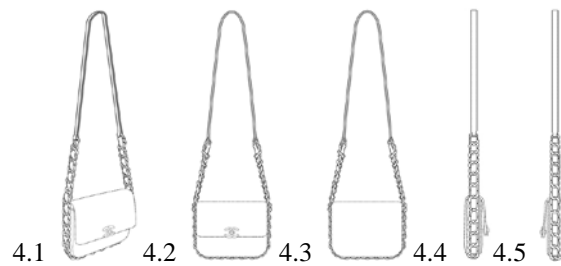
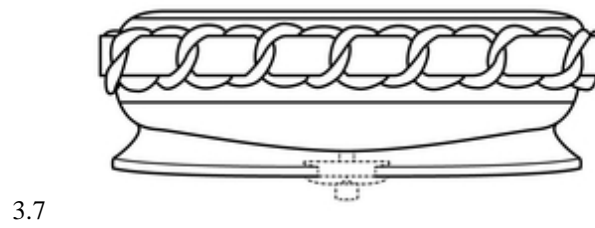
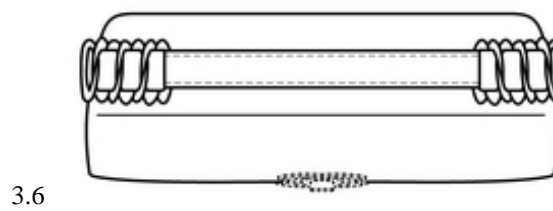
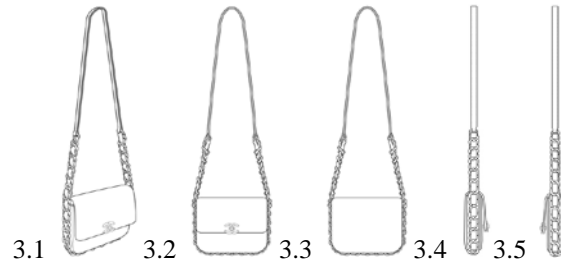
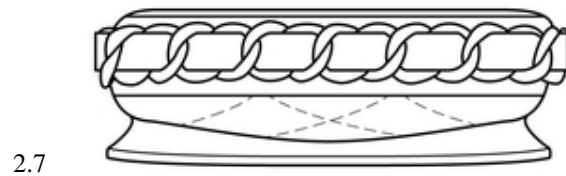

- (11) DM/211 920 (51) 11-01
 (15) 2020 12 22 (44) 25/2021 (2021 06 25)
 (22) 2020 12 22
 (28) 8
 (73) HARRY WINSTON SA
 Chemin Du Tourbillon 8, 1228 Plan-les-Ouates (CH)
 (85) CH
 (86) CH
 (87) CH
 (88) CH
 (89) CH
 (81) II. MA III. AL, AM, AZ, BA, BZ, CA, CH, EM, GB, GE, KG, LI, MC, MD, ME, MK, MN, NO, OM, SG,
 TN, TR, UA
 (72) 1; 3-5 Rie YATSUGI-KANG
 C/o Harry Winston Inc., 718 Fifth Avenue, 10019, New York, NY (US);
 2.-7. Dominique RIVIERE
 C/o Harry Winston Inc., 718 Fifth Avenue, 10019, New York, NY (US);
 6.; 8. Delphine ABDOURAHIM
 C/o Harry Winston Inc., 718 Fifth Avenue, 10019, New York, NY (US)
 (74) The Swatch Group AG (The Swatch Group SA) (The Swatch Group Ltd.)
 Faubourg Du Lac 6, 2501 Biel/Bienne (CH)
 (54) 1. Necklace, 2.-6. Finger ring, 7. Necklace, 8. Pair of earrings
 (55)



1.1



1.2



1.3



1.4



1.5



1.6

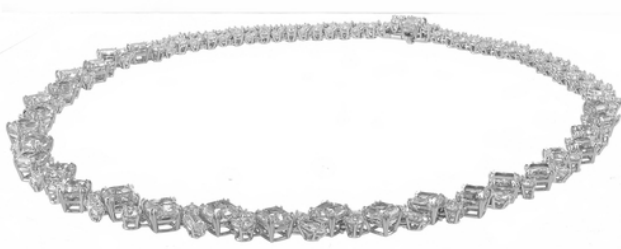

1.7



1.8



2.1



2.2



2.3



2.4



2.5



2.6



2.7



2.8



3.1



3.2



3.3



3.4

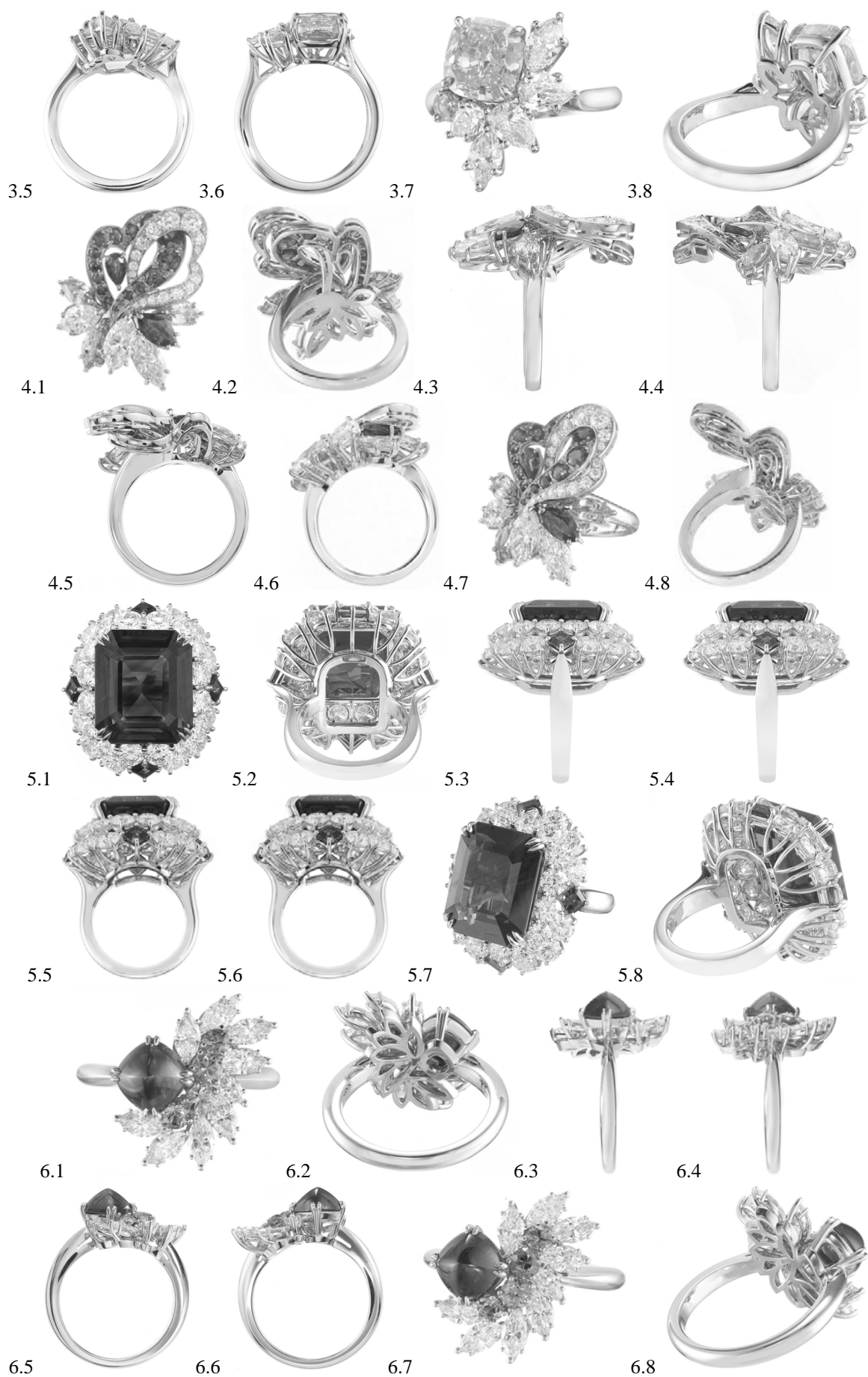



7.1



7.2



7.3



7.4



7.5



7.6



7.7



7.8



8.1





8.2



8.3



8.4



8.5



8.6



8.7



8.8



- (11) DM/214 874
- (15) 2021 06 14
- (22) 2021 06 14
- (28) 1
- (73) Valentino S.p.A
Via Turati 16/18, I-20121 Milano (EM)
- (85) –
- (86) EM, IT
- (87) EM, IT
- (88) EM, IT
- (89) EM
- (81) III. AZ, EM, GB, GE, JP, KG, KR, RU, TJ, TR, UA, US
- (72) Pierpaolo PICCIOLI
C/o Valentino S.p.A. Via Turati, 16/18, I-20121, Milano (IT)
- (74) Jacobacci & Partners / Matteo Mozz
Via Senato, 8, I-20121 Milano (IT)
- (54) 1. Shoe
- (55)

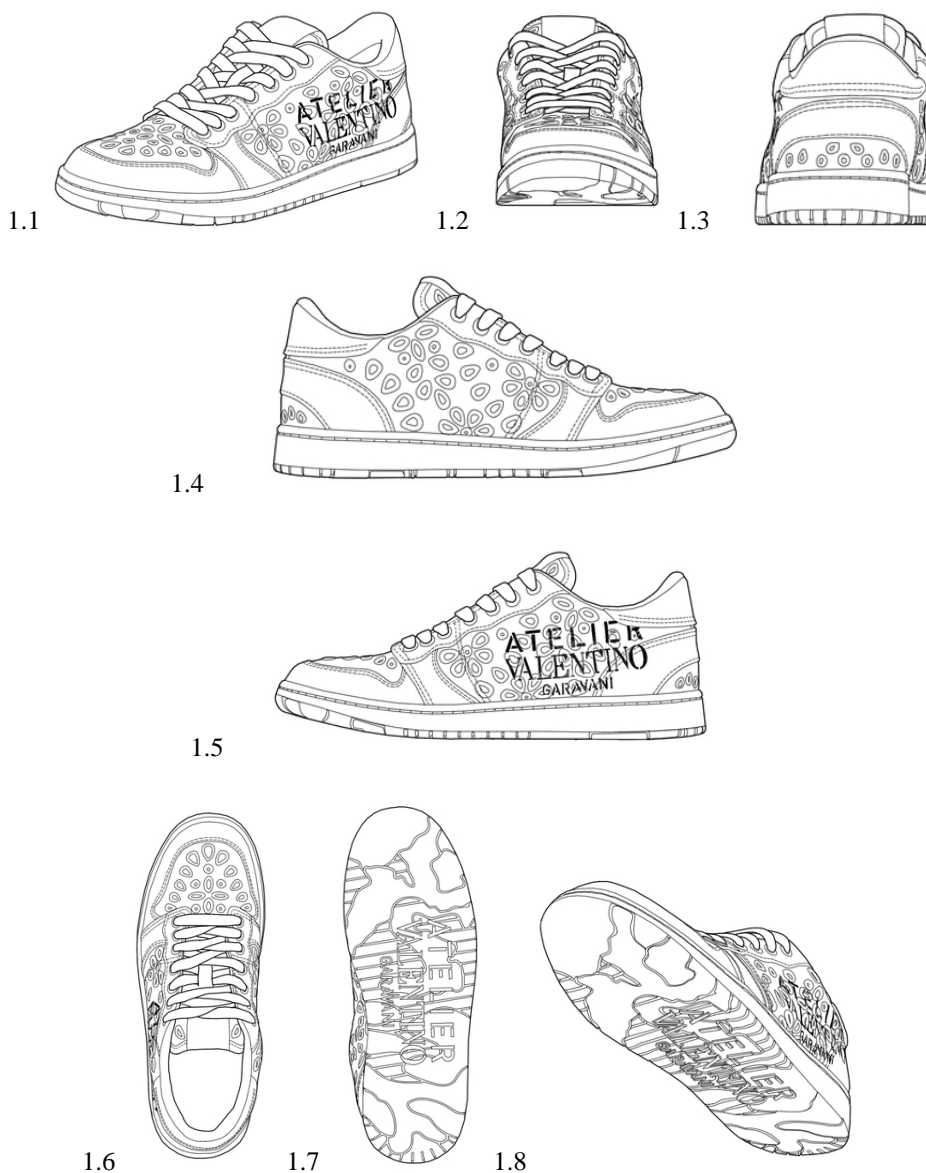

- (11) DM/214 922 (51) 02-04
 (15) 2021 06 10 (44) 26/2021 (2021 07 02)
 (22) 2021 06 10
 (28) 2
 (73) Valentino S.p.A
 Via Turati 16/18, I-20121 Milano (EM)
 (85) –
 (86) EM, IT
 (87) EM, IT
 (88) EM, IT
 (89) EM
 (81) III. AZ, EM, GB, GE, JP, KG, KR, RU, TJ, TR, UA
 (72) Pierpaolo PICCIOLI
 C/o Valentino S.p.A., Via Turati, 16/18, I-20121, Milano (IT)
 (74) Jacobacci & Partners / Salvatore Giovanni Pennacchio
 Via Senato, 8, I-20121 Milano (IT)
 (54) 1.-2. Shoe
 (55)



1.1



1.2



1.3



1.4



1.5

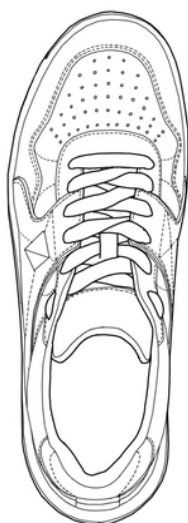

1.6

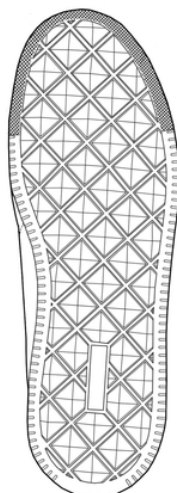

1.7



1.8



2.1



2.2



2.3



2.4



2.5

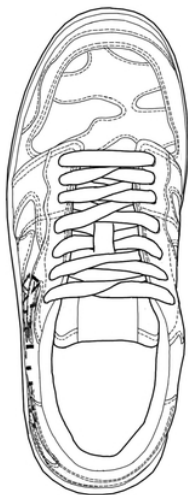

2.6



2.7

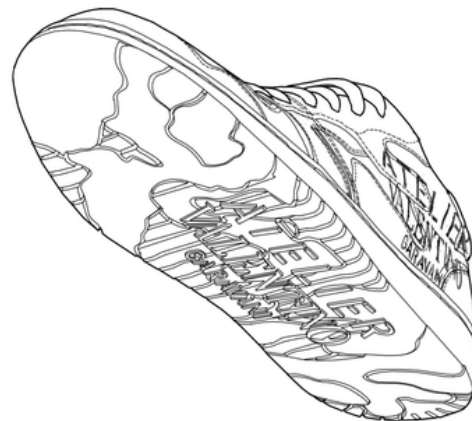

2.8

- (11) DM/214 876 (51) 03-01
 (15) 2021 06 14 (44) 26/2021 (2021 07 02)
 (22) 2021 06 14
 (28) 2
 (73) Valentino S.p.A
 Via Turati 16/18, I-20121 Milano (EM)
 (85) –
 (86) EM, IT
 (87) EM, IT
 (88) EM, IT
 (89) EM
 (81) III. AZ, EM, GB, GE, JP, KG, KR, RU, TJ, TR, UA
 (72) Pierpaolo PICCIOLI
 C/o VALENTINO S.p.A. Via Turati, 16/18, I-20121, Milano (IT)
 (74) Jacobacci & Partners / Matteo Mozzi
 Via Senato, 8, I-20121 Milano (IT)
 (54) 1. Bag, 2. Bag
 (55)

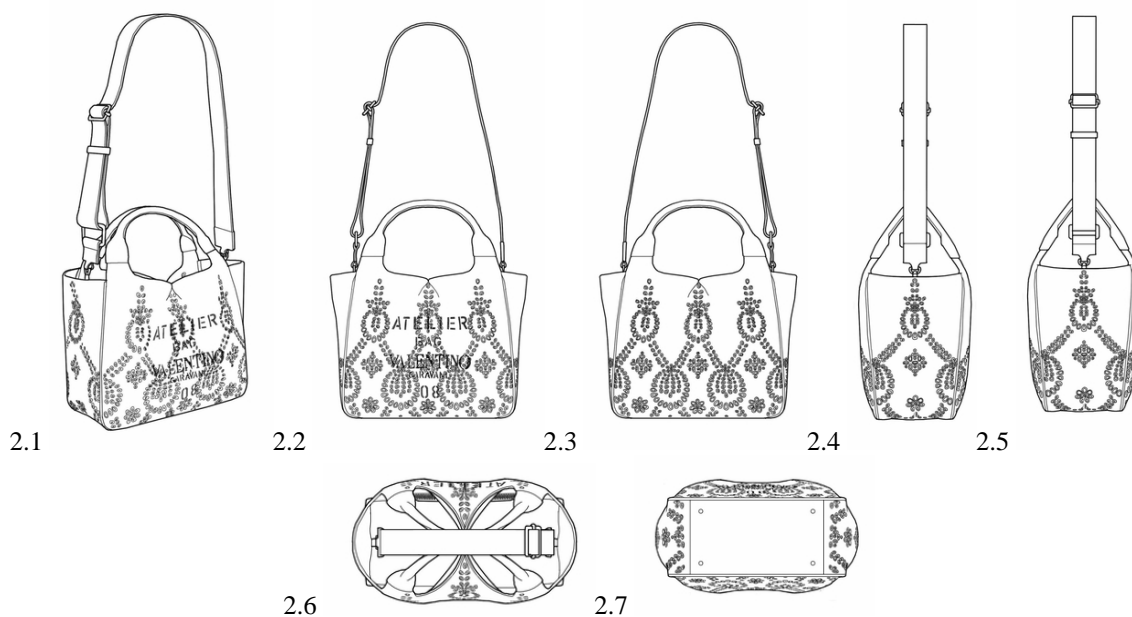
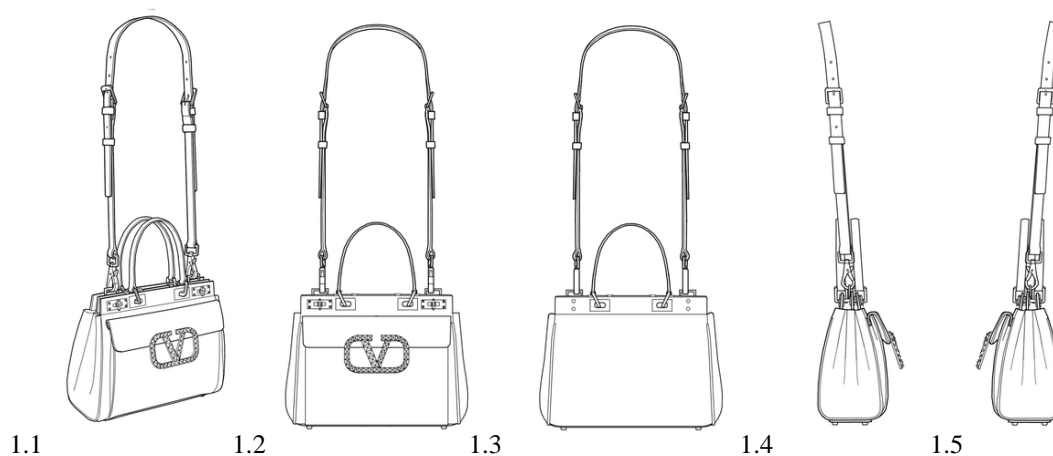

- (11) DM/212 043 (51) 11-01
 (15) 2020 12 28 (44) 26/2021 (2021 07 02)
 (22) 2020 12 28
 (28) 6
 (73) HARRY WINSTON SA
 Chemin Du Tourbillon 8, 1228 Plan-les-Ouates (CH)
 (85) CH
 (86) CH
 (87) CH
 (88) CH
 (89) CH
 (81) II. MA III. AL, AM, AZ, BA, BZ, CA, CH, EM, GB, GE, KG, LI, MC, MD, ME, MK, MN, NO, OM, SG, TN, TR, UA
 (72) 1.; 3. Rie YATSUGI-KANG
 C/o Harry Winston Inc., 718 Fifth Avenue, 10019, New York (US);
 2. 4 Delphine ABDOURAHIM
 C/o Harry Winston Inc., 718 Fifth Avenue, 10019, New York (US);
 5.-6. Dominique RIVIERE
 C/o Harry Winston Inc., 718 Fifth Avenue, 10019, New York (US)
 (74) The Swatch Group AG (The Swatch Group SA) (The Swatch Group Ltd.)
 Faubourg Du Lac 6, 2501 Biel/Bienne (CH)
 (54) 1. Finger ring, 2. Bracelet, 3. Pair of earrings, 4. Finger ring, 5. Pair of earrings, 6. Pair of earrings
 (55)

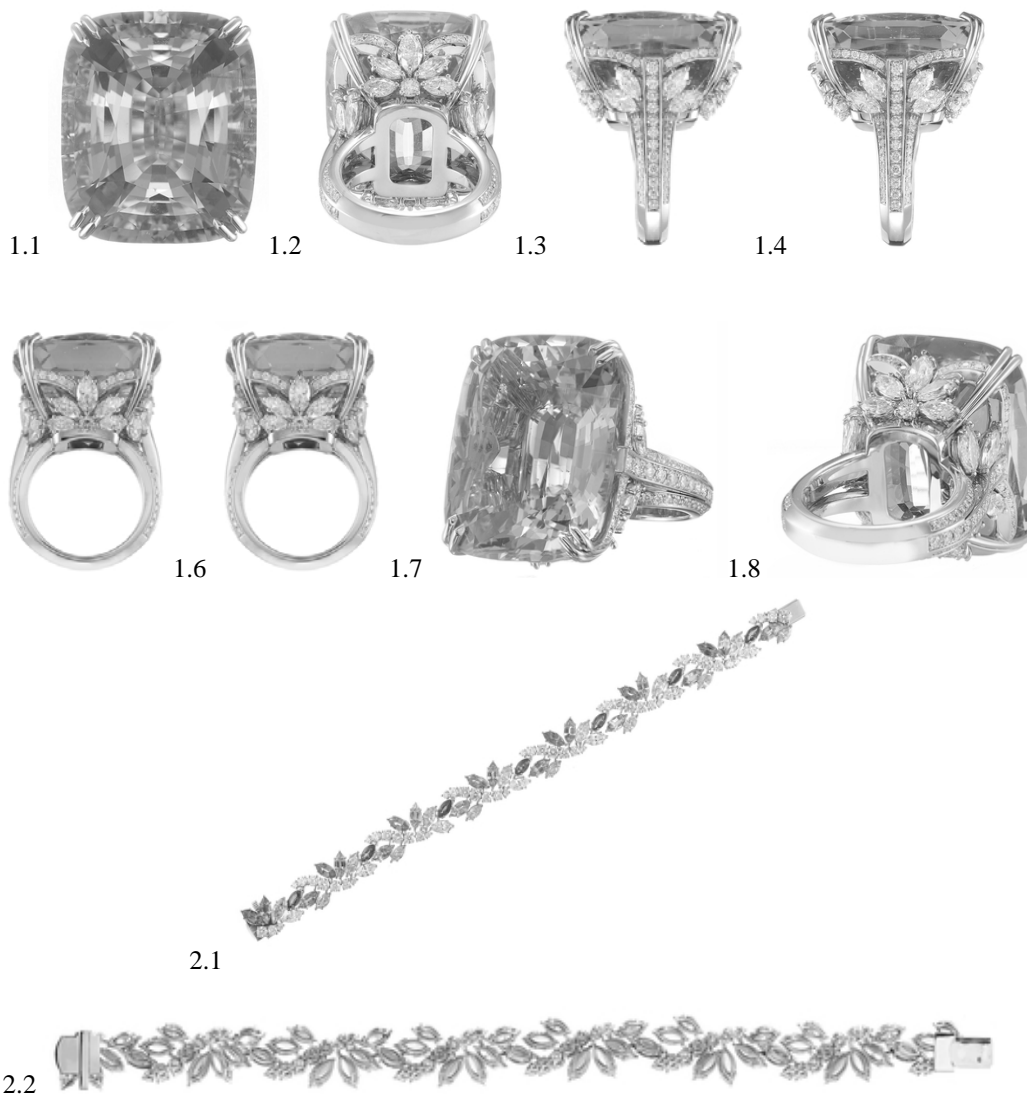

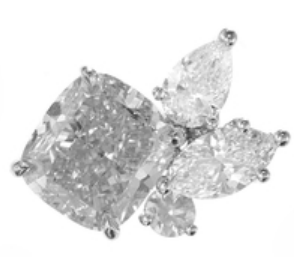

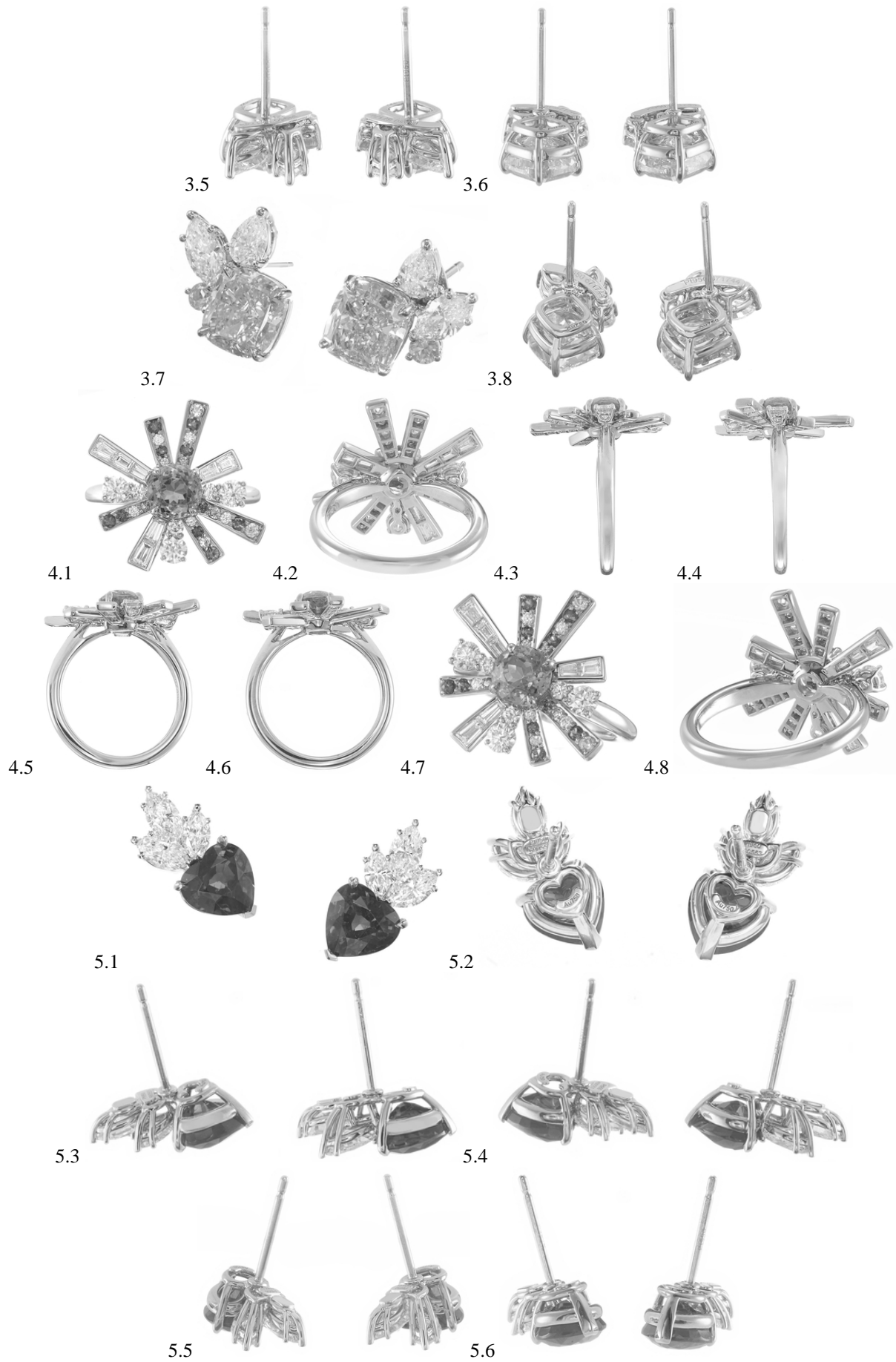



5.7



5.8



6.1

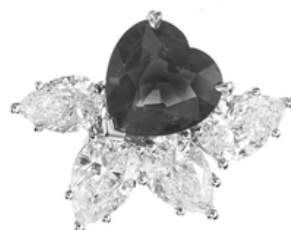

6.2



6.3



6.4



6.5



6.6



6.7



6.8



- (11) DM/214 862 (51) 14-03
 (15) 2021 06 18 (44) 26/2021 (2021 07 02)
 (22) 2021 06 18
 (28) 1
 (30) No1: 17.06.2021; 2021/007334; TR
 (73) ARCELIK ANONIM SIRKETI
 Sutluce Mahallesi, Karaagac Caddesi, No: 2-6, Beyoglu, 34445 ISTANBUL (TR)
 (85) TR
 (86) TR
 (87) TR
 (88) TR
 (89) TR
 (81) III. AL, AZ, BA, EM, GE, IL, MK, NO, RS
 (72) CAN ONUR VANCI
 Sutluce Mahallesi, Karaagac Caddesi, No: 2-6 Beyoglu, 34445, ISTANBUL (TR);
 SINAN ANAYURT
 Sutluce Mahallesi, Karaagac Caddesi, No: 2-6 Beyoglu, 34445, ISTANBUL (TR);
 DOGAC SAGIROSMANOGLU
 Sutluce Mahallesi, Karaagac Caddesi, No: 2-6 Beyoglu, 34445, ISTANBUL (TR);
 ASLI OKMEN
 Sutluce Mahallesi, Karaagac Caddesi, No: 2-6 Beyoglu, 34445, ISTANBUL (TR);
 TAMER YUKSEK
 Sutluce Mahallesi, Karaagac Caddesi, No: 2-6 Beyoglu, 34445, ISTANBUL (TR);
 OZLEM KOK GULTEKIN
 Sutluce Mahallesi, Karaagac Caddesi, No: 2-6 Beyoglu, 34445, ISTANBUL (TR);
 NIHAT DURAN
 Sutluce Mahallesi, Karaagac Caddesi, No: 2-6 Beyoglu, 34445, ISTANBUL (TR);
 GIZEM DURAKOGLU EMRE
 Sutluce Mahallesi, Karaagac Caddesi, No: 2-6 Beyoglu, 34445, ISTANBUL (TR)
 (74) ANKARA PATENT BUREAU
 Kavaklidere Mahallesi Bestekar Caddesi No: 10, 06680 ANKARA (TR)
 (54) 1. Remote control
 (55)



1.1

1.2



1.3

1.4

1.5

1.6



1.7

1.8

- (11) DM/214 880 (51) 14-06
 (15) 2021 05 25 (44) 26/2021 (2021 07 02)
 (22) 2021 05 25
 (28) 8
 (30) No1: 27.11.2020; 008286942; EM
 (73) Erwin Müller GmbH
 Breslauer Straße 34-38, 49808 Lingen (Ems) (DE)
 (85) DE
 (86) DE
 (87) DE
 (88) DE
 (89) EM
 (81) II. MA III. AZ, CA, EG, GE, GH, IL, IS, JP, KR, MX, NO, OM, RU, SG, TN, TR, UA, US
 (72) Georg Kaluza
 Emil-Schniewind-Straße 10, 42553, Velbert (DE)
 (74) Kalkoff & Partner Patentanwälte MbB
 Martin-Schmeisser-Weg 3a-3b, 44227 Dortmund (DE)
 (54) 1.-8. Holder for electronic devices
 (55)

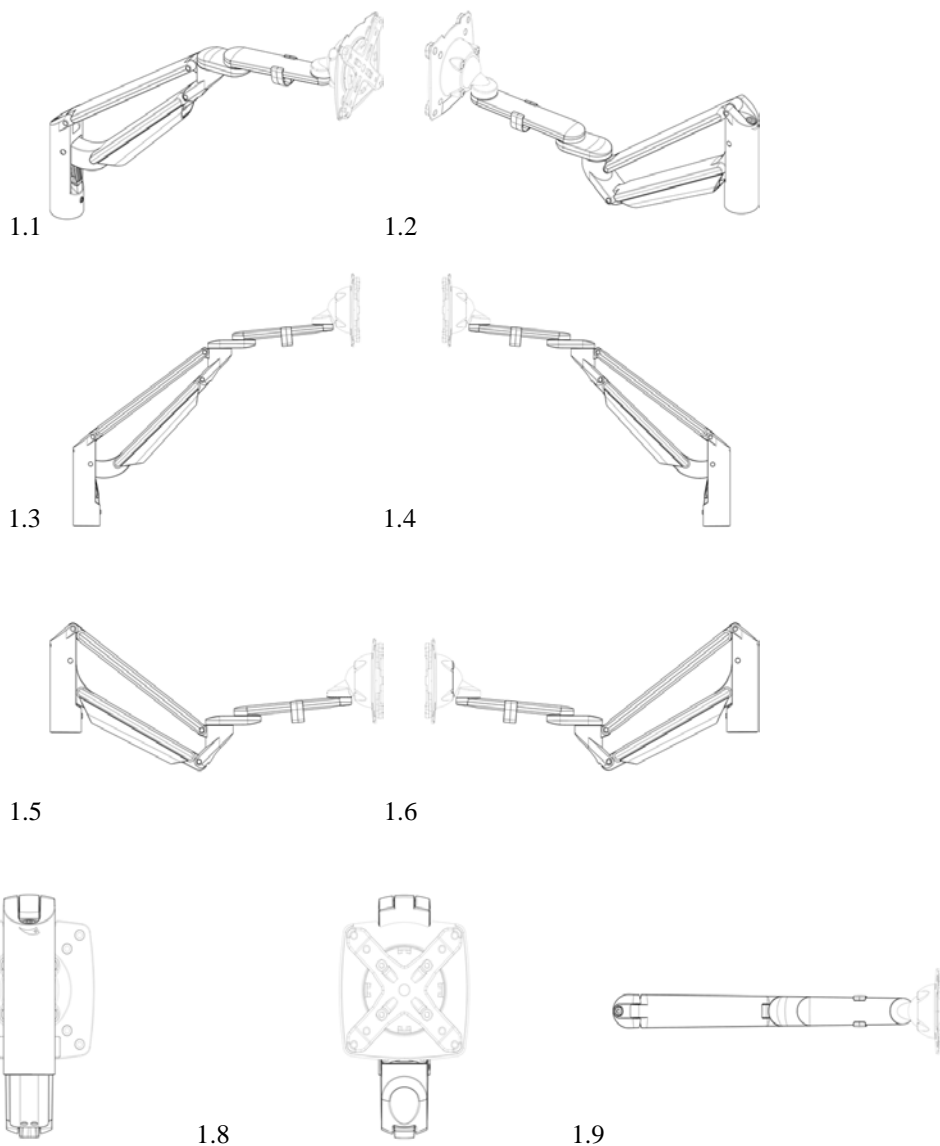

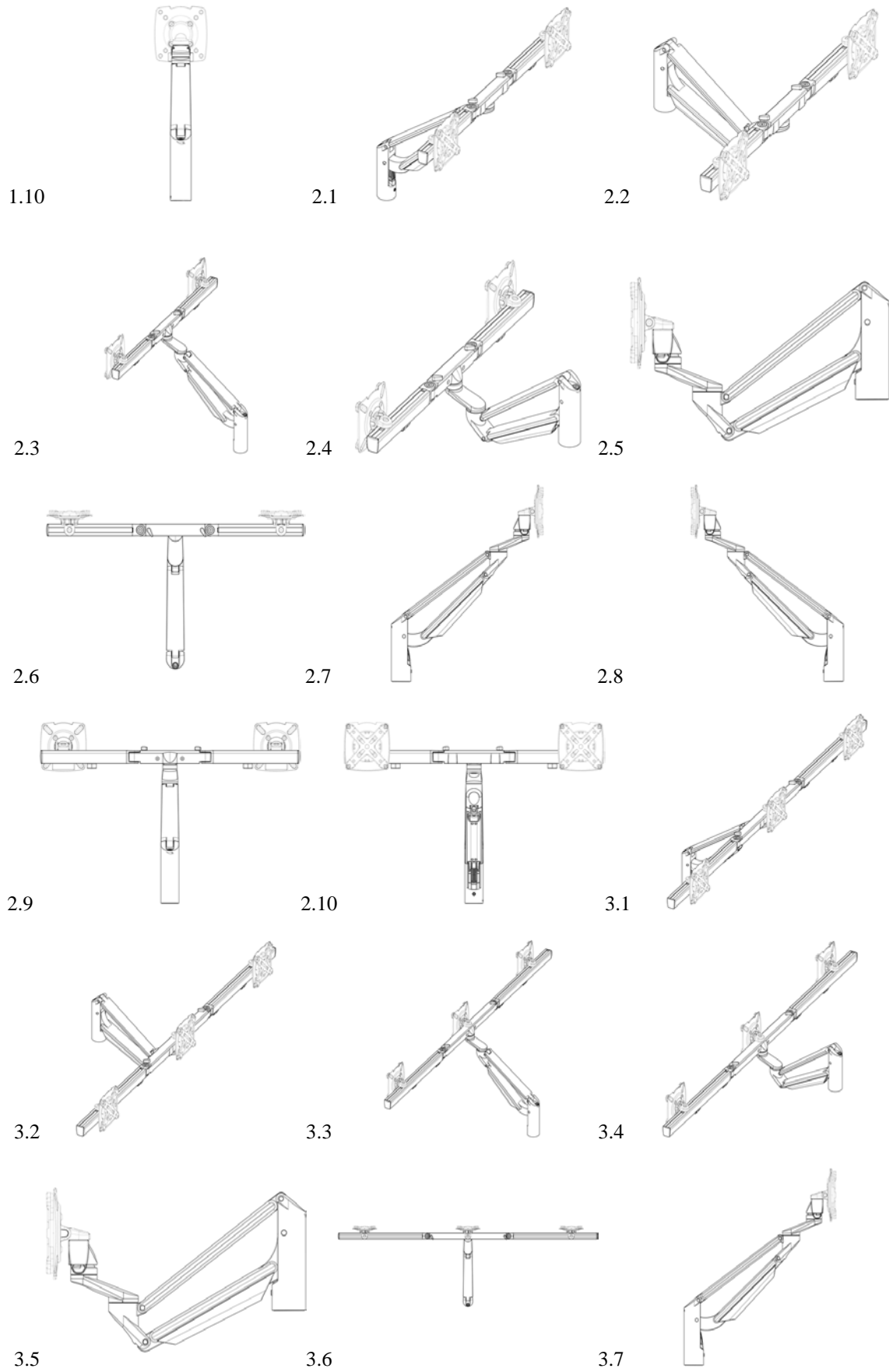

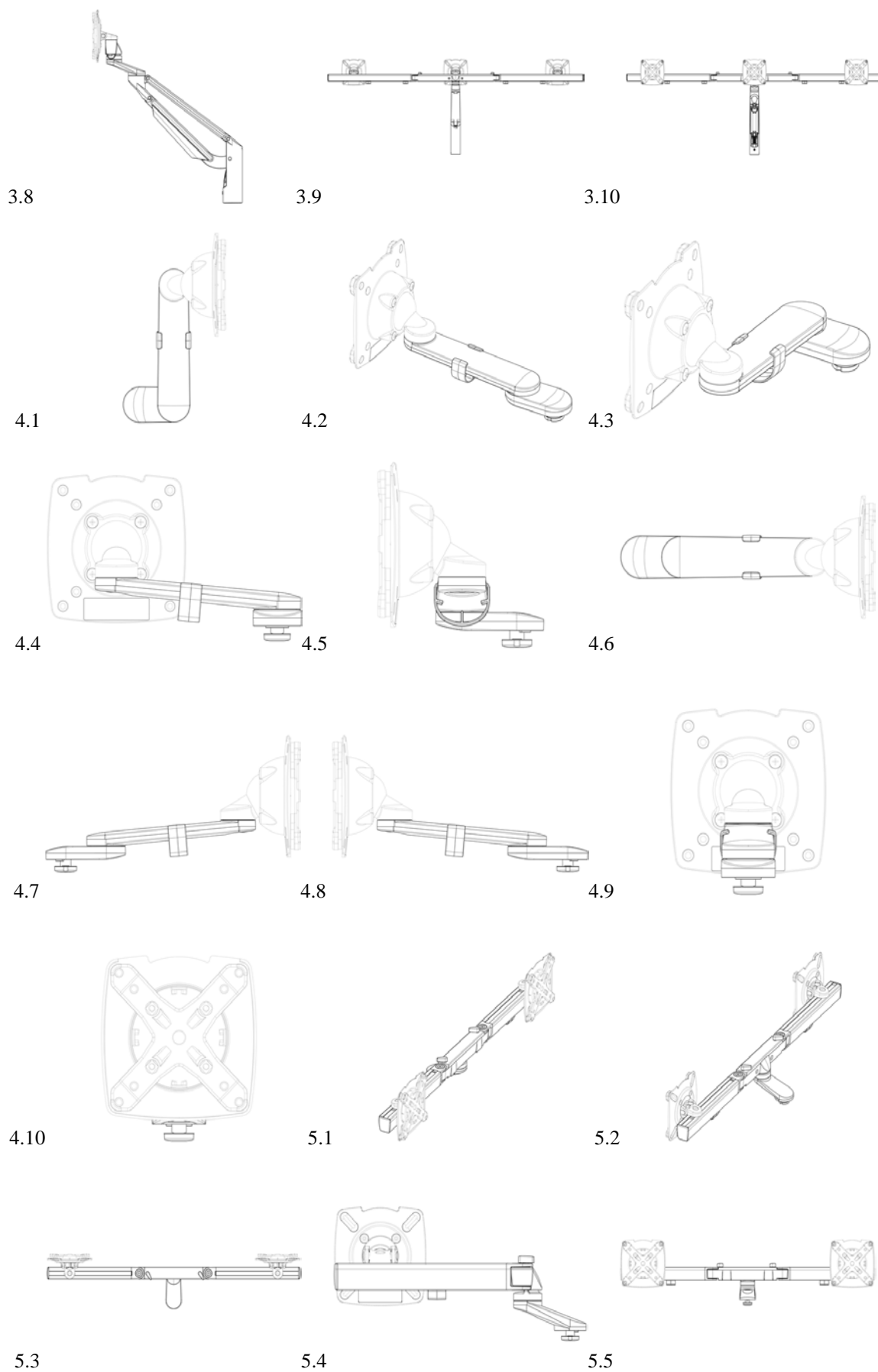

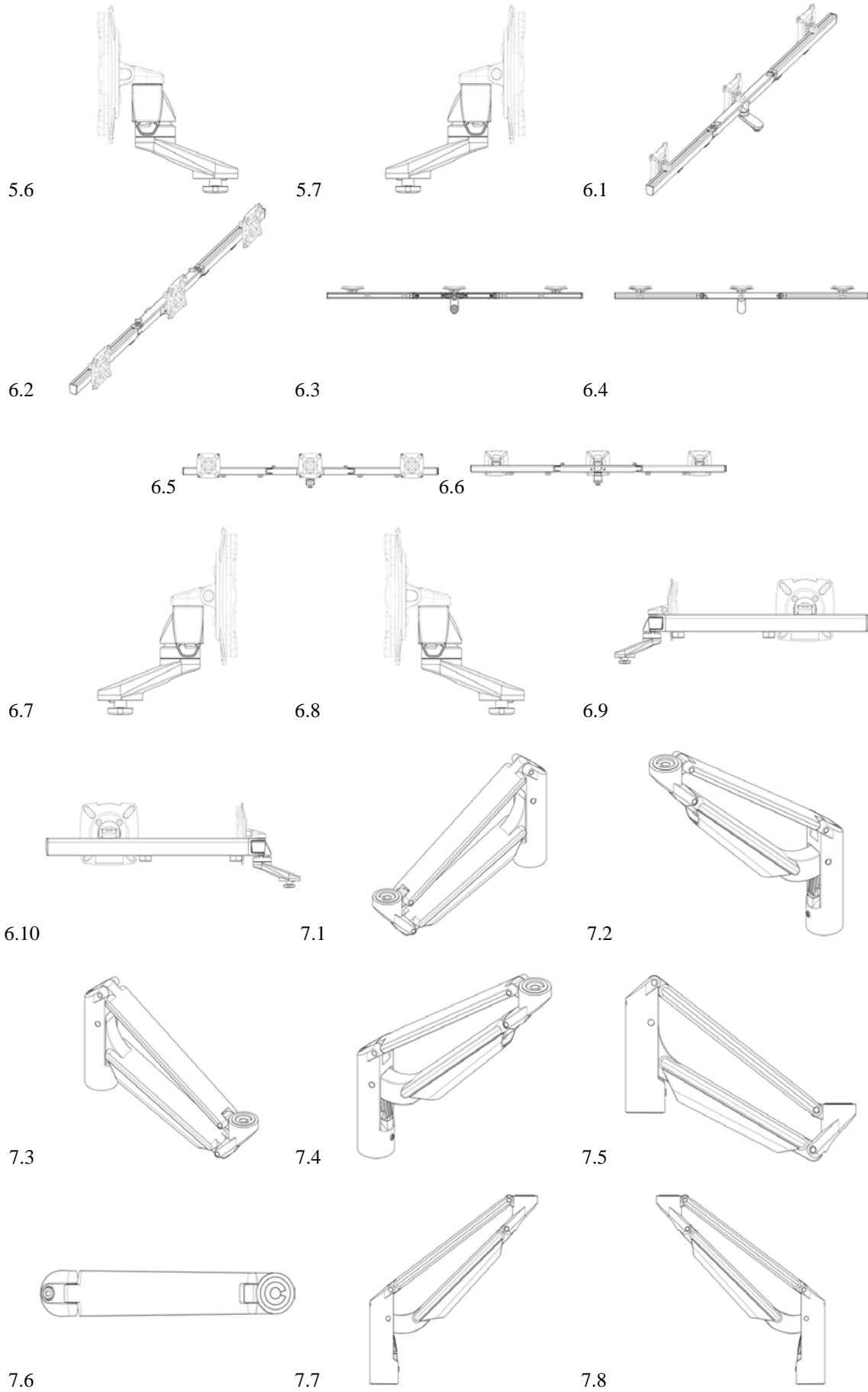

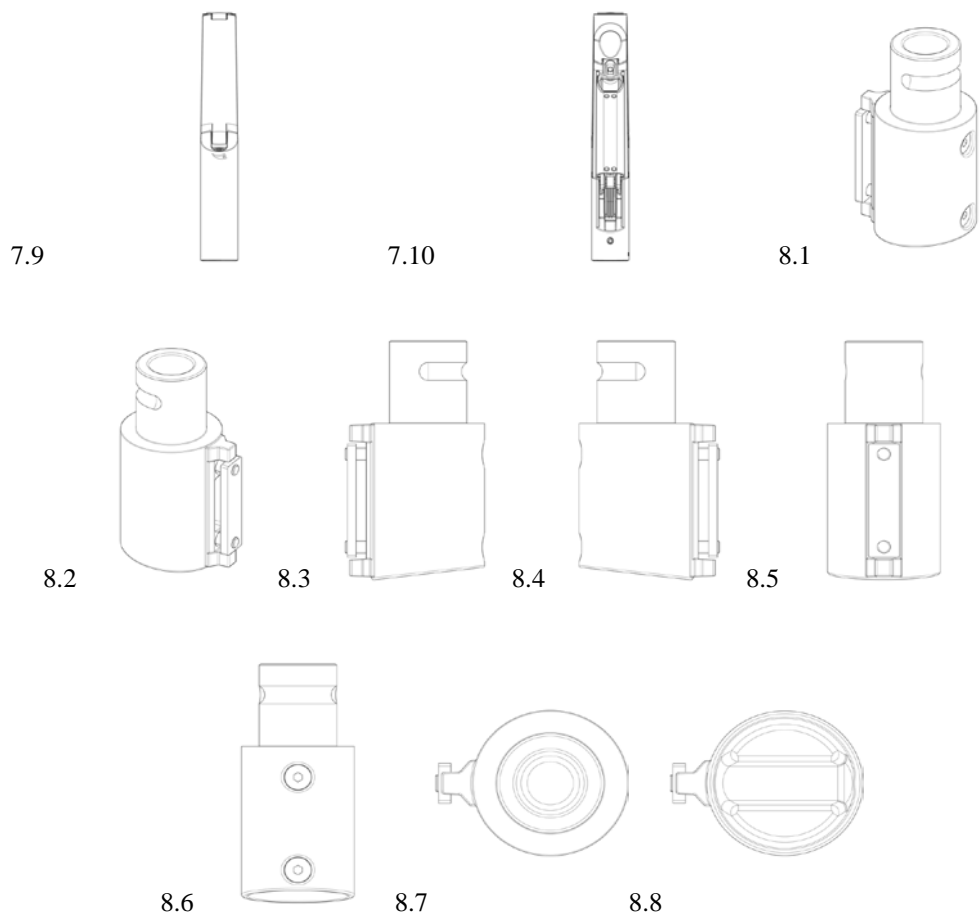

სასაქონლო ნიშნები

ეროვნული პროცედურით შემოტანილი განაცხადები, რომლებზეც გამოტანილია გადაწყვეტილება რეგისტრაციის შესახებ

გადაწყვეტილების გასაჩივრება შესაძლებელია საქპატენტის სააპელაციო პალატაში გამოქვეყნებიდან 3 თვის ვადაში ან მცხეთის რაიონული სასამართლოს ადმინისტრაციულ საქმეთა კოლეგიაში 1 თვის ვადაში (მის.: ქ. მცხეთა, სამხედროს ქ. №17).

(260) AM 2021 98568 A*

(210) AM 98568

(220) 2018 07 19

(731) ფედერალ ტრეჟერი ენტერპრაიზ

„სოიუზპლოდოიმიპორტ“

(ფკპ „სოიუზპლოდოიმიპორტ“)

ორლიკოვ ლეინი, ბლდგ. 1/11, მოსკოვი,

107139, რუსეთის ფედერაცია

(740) გიორგი თაქთაქიშვილი

(540)

СТОЛИЧНАЯ

(591) შავ-თეთრი

(511)

33 – ანისულის ნაყენი [ლიქიორი]; ანისულის არაყი; აპერიტივები; არაყი; ბაიცზიუ [ჩინური გამოხდელი ალკოჰოლიანი სასმელი]; ალკოჰოლიანი სასმელები, ლუდის გარდა; ხილის შემცველი ალკოჰოლიანი სასმელები; მწარე ნაყენები; ბრენდი; სიდრი; კოქტეილები; კურასო [ლიქიორი]; დიჯესტივები [ლიქიორი და ალკოჰოლიანი სასმელი]; გამოხდით მიღებული სასმელები; სპირტიანი ესენციები; სპირტიანი ექსტრაქტები; ხილის ექსტრაქტები, ალკოჰოლიანი; ჯინი; თაფლის სასმელი [თაფლუჭი]; კირშვასერი [ალუბლის ნაყენი]; ლიქიორები; ნირა [შაქრის ლერწამზე დამზადებული ალკოჰოლიანი სასმელი]; პიტნის ნაყენი; სიდრი [მსხლის ღვინო]; პიკეტი [ჭაჭაზე დამზადებული ღვინო]; შერეული ალკოჰოლიანი სასმელები, ლუდის გარდა; ბრინჯის სპირტი; რომი; საკე; სპირტიანი სასმელები; ვისკი; ღვინო.

(260) AM 2021 98569 A*

(210) AM 98569

(220) 2018 07 19

(731) ფედერალ ტრეჟერი ენტერპრაიზ

„სოიუზპლოდოიმიპორტ“

(ფკპ „სოიუზპლოდოიმიპორტ“)

ორლიკოვ ლეინი, ბლდგ. 1/11, მოსკოვი,

107139, რუსეთის ფედერაცია

(740) გიორგი თაქთაქიშვილი

(540)

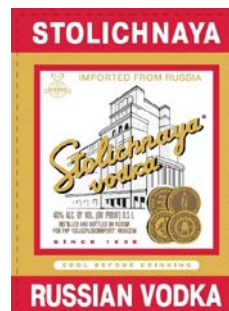

(591) თეთრი, შავი, წითელი, ყვითელი,

ნაცრისფერი, ყავისფერი

(531) 01.05.06; 07.01.01; 07.01.08; 24.05.07;

25.01.19; 27.05.01; 27.05.02; 27.05.10;

27.05.19; 27.05.24; 29.01.15

(511)

33 – ალკოჰოლიანი სასმელები, სახელდობრ, არაყი.

(260) AM 2021 109763 A

(210) AM 109763

(220) 2021 02 16

(731) შპს „ბადაგონის სახლი“

ადამ მიცკევიჩის ქ. 29-29ა, ბ. 65, თბილისი, საქართველო

(740) თამარ მაჭავარიანი

(540)



(591) შავ-თეთრი

(531) 26.04.05; 26.04.22; 26.04.24; 27.05.23;

27.05.24

(511)

33 – ალკოჰოლური სასმელები (ლუდის გარდა); ალკოჰოლური შედგენილობები სასმელების დასამზადებლად.

43 – საკვებითა და სასმელით უზრუნველყოფა; დროებითი საცხოვრებელით უზრუნველყოფა.

(260) AM 2021 110482 A

(210) AM 110482

(220) 2020 11 13

(731) შპს „ბიო ჯორჯია“

სოფიკო ჭიაურელის ქ. 16, თბილისი, საქართველო

(540)



(591) მწვანე, თეთრი

(531) 05.07.11; 05.07.13; 05.07.14; 26.04.02; 26.04.04; 26.04.07; 26.04.24; 27.05.01; 27.05.10; 27.05.24; 29.01.12

(526) Georgia

(511)

30 – ყავა, ჩაი, კაკაო და ყავის შემცველები; ბრინჯი, მკარონი და ატრია; ტაპიოკა და საგო; ფქვილი და მარცვლეულის პროდუქტი; პურ-ფუნთუშეული, მკარონი და საკონდიტრო ნაწარმი; შოკოლადი; ნაყინი, შარბათი და სხვა საკვები ყინული; შაქარი, თაფლი, ზაფხუნი; საფუარი, საცხობი ფხვნილები; მარილი, სანელებლები, საკაზმები, დაკონსერვებული მწვანელი; ძმარი, საწებლები და სხვა საკაზმი; ყინული (გაყინული წყალი).

(260) AM 2021 110528 A

(210) AM 110528

(220) 2020 11 18

(731) შპს „აისი“

ოდესის ქ. 30, საბურთალოს რაიონი, თბილისი, საქართველო

(740) ნინო მგალობლიშვილი

(540)



(591) წითელი, თეთრი

(531) 14.05.21; 14.05.23; 26.04.02; 26.04.16; 26.04.22; 26.04.24; 27.05.24; 29.01.12

(526) GEORGIA

(511)

39 – ავტომობილების გაქირავება, სატრანსპორტო საშუალებების გაქირავება.

(260) AM 2021 110602 A

(210) AM 110602

(220) 2020 11 20

(731) პლატინუმ ვაინს სპ. ზ. ო. ო.

ულ. ვოლოდიოვსკიეგო 70/1, ვარშავა, 02-724, პოლონეთი

(740) ნინო ბახტაძე

(540)

NANARI PEAK

(591) შავ-თეთრი

(526) NANARI

(511)

33 – ალკოჰოლიანი სასმელები, კერძოდ, ღვინო, ყურძნის ღვინო, ხილის ღვინო, ღვინის ნაწარმი, სურნელოვანი და არომატიზირებული ღვინო, შუშხუნა ღვინო.

(260) AM 2021 110749 A

(210) AM 110749

(220) 2020 12 07

(731) სსიპ „საქართველოს მედიატორთა ასოციაცია“

იპოლიტე ხვიჩიას ქ. 19, ბ. 12, 0160, თბილისი, საქართველო

(740) გიორგი თაქთაქიშვილი

(540)

საქართველოს

მედიატორთა ასოციაცია

(591) შავ-თეთრი

(526) საქართველო

(511)

45 – საშუამავლო იურიდიული მომსახურება; საარბიტრაჟო, მედიაციისა და დავების მოგვარების სამსახური; იურიდიული მედიაციის სამსახური; განქორწინებისა მედიაციის სამსახური; მედიაცია იურიდიულ პროცედურებში; იურიდიულ დავებში საარბიტრაჟო, მედიაციისა და ალტერნატიული დავების მოგვარების ორგანოების წინაშე წარმომადგენლობისა და დახ-

მარების მომსახურება; რჩევები და კონსულტაციები იურიდიულ და მედიაციის საკითხებში.

- (260) AM 2021 111062 A
- (210) AM 111062
- (220) 2020 12 25
- (310) 42020518928
- (320) 2020 11 27
- (330) PH
- (731) ამერიკან-სიგარეტ კომპანი (ოვერსიზ) ლიმიტედ რუტ დე ფრანს 17, ბონკურ, CH-2926, შვეიცარია
- (740) თამარ კოჭლამაზაშვილი
- (540)



- (591) ლურჯი, ნაცრისფერი, წითელი
- (531) 26.04.02, 26.04.12, 26.04.22, 26.04.24, 26.11.12, 27.05.01, 27.05.09, 27.05.10, 29.01.13

(511)
 34 – სიგარეტი, პაპიროსი; დაუმუშავებელი და დამუშავებული თამბაქო; თამბაქო თვითსახვევი სიგარეტებისათვის; ჩიბუხის თამბაქო; თამბაქოს ნაწარმი; თამბაქოს შემცველები (არასამედიცინო მიზნებისათვის); სიგარეტი, სიგარილოები; სიგარეტების სანთებლები; სანთებლები სიგარეტებისათვის; ასანთი; მწველთა საკუთნო; სიგარეტის და პაპიროსის ქაღალდი, სიგარეტის/პაპიროსის ჰილზები, სიგარეტის ფილტრები, ჯიბის მოწყობილობა სიგარეტის და პაპიროსის დახვევისათვის; ქაღალდის ჰილზებში თამბაქოს დამტენი ხელის მოწყობილობა; ელექტრონული სიგარეტები; სითხეები ელექტრონული სიგარეტებისათვის; გახურებისთვის განკუთვნილი თამბაქოს ნაწარმი.

- (260) AM 2021 111339 A
- (210) AM 111339
- (220) 2021 01 21
- (731) შპს „მალთივერს“ კოსტავას ქ. 59, თბილისი, საქართველო
- (540)

MULTIVERSE

- (591) შავ-თეთრი
- (531) 27.05.01
- (511)

9 – სამეცნიერო, საკვლევო, სანავიგაციო, გეოდეზიური, ფოტოგრაფიული, კინემატოგრაფიული, აუდიოვიზუალური, ოპტიკური, აწონვის, გაზომვის, სიგნალიზაციის, გამოსავლენი, ტესტირების, სამაშველო და სასწავლო აპარატურა და ინსტრუმენტები; აპარატურა და ინსტრუმენტები ელექტროობის გადაცემის, გადართვების, გარდაქმნის, დაგროვების, განაწილების ან გამოყენების რეგულირების ან მართვისთვის; აპარატურა და ინსტრუმენტები ხმის ან გამოსახულების ჩაწერის, გადაცემის, აღწარმოების ან დამუშავებისთვის; მონაცემების მაგნიტური მატარებლები, ჩასაწერი დისკები, ციფრული ან ანალოგიური ჩამწერი ან დამამახოვრებლები; მონეტებზე მომუშავე აპარატების მექანიზმები, სალარო აპარატები, მთვლელი მოწყობილობები; კომპიუტერები და კომპიუტერის პერიფერიული მოწყობილობები; მყვინთავის სამოსი, მყვინთავის ნიღბები, მყვინთავის ყურსაცობები, ცხვირის სამაგრები მყვინთავებისა და მოცურავეებისთვის, მყვინთავის ხელთათმანები, სასუნთქი აპარატურა წყალქვეშა ცურვისთვის; ცეცხლმქრობი მოწყობილობები

36 – დაზღვევა; ფინანსური საქმიანობა; ფულად-საკრედიტო საქმიანობა; უძრავ ქონებასთან დაკავშირებული საქმიანობა.

- (260) AM 2021 111412 A
- (210) AM 111412
- (220) 2021 01 25
- (731) მერკ შარპ & დომე კორპ. უან მერკ დრაივი, უაიტჰაუზ-სტეიშენი, ნიუ-ჯერზი 08889, აშშ
- (740) თამაზ შილაკაძე
- (540)

VAXNEUVANCE

- (591) შავ-თეთრი

(511)
5 – ვაქცინის პრეპარატები.

(260) AM 2021 111414 A

(210) AM 111414

(220) 2021 01 25

(731) მერკ შარპ & დომე კორპ.
უან მერკ დრაივი, უაიტჰაუზ-სტეიშენი,
ნიუ-ჯერზი 08889, აშშ

(740) თამაზ შილაკაძე

(540)

VAXPRUMI

(591) შავ-თეთრი

(511)

5 – ვაქცინის პრეპარატები.

(260) AM 2021 111418 A

(210) AM 111418

(220) 2021 01 25

(731) ობშჩესტვო ს ოგრანიჩენოი
ოტვეტსტვენოსტიუ „პარაფარმ“
ულ. სვერდლოვა, დ.4, 440026, გ. პენზა,
რუსეთის ფედერაცია

(740) შალვა გვარამაძე

(540)



(591) წითელი, თეთრი, ნაცრისფერი,
ყვითელი, ნარინჯისფერი, სხვადასხვა
ტონის მწვანე

(531) 01.07.06; 26.05.03; 26.05.04; 28.05; 29.01.15

(511)

5 – ფარმაცევტული და ვეტერინარული პრეპარატები; სამედიცინო დანიშნულების ჰიგიენური პრეპარატები; სამედიცინო დანიშნულების დიეტური ნივთიერებები, ბავშვთა კვება; საკვები დანამატები ადამიანებისათვის და ცხოველებისათვის; ანესთეზიის საშუალებები; ბალზამური საშუალებები სამედიცინო მიზნებისათვის; ბიოლოგიურად აქტიური საკვები დანამატები; მინერალური საკვები დანამატები; სელის თესლის ზეთისგან დამზადებული საკვები დანამატები; პროპოლისისგან დამზადებული საკვები დანამატები; პროტეინის საკვები დანამატები

მატები ცხოველებისათვის; კვების დანამატები ფუტკრის დედის რძისგან; საკვები დანამატები მცენარეების მტვრისგან; ხორბლის ჩანასახებისგან დამზადებული საკვები დანამატები; სელის თესლისგან დამზადებული საკვები დანამატები; ფერმენტული საკვები დანამატები; ვიტამინის პრეპარატები; ტონიზირების სამკურნალო საშუალებები; ნერვული სისტემის გასამაგრებელი საშუალებები; საკვების მოსანელებელი ფარმაცევტული საშუალებები.

(260) AM 2021 111419 A

(210) AM 111419

(220) 2021 01 25

(731) ობშჩესტვო ს ოგრანიჩენოი
ოტვეტსტვენოსტიუ „პარაფარმ“
ულ. სვერდლოვა, დ.4, 440026, გ. პენზა,
რუსეთის ფედერაცია

(740) შალვა გვარამაძე

(540)



ВАЛЕРИАНА
ЭКСТРА СИЛА



(591) წითელი, შავი, თეთრი, სხვადასხვა
ტონის მწვანე

(531) 26.04.02; 26.04.09; 26.04.10; 26.04.24;
26.05.03; 26.05.04; 26.11.03; 26.11.06; 28.05;
29.01.14

(511)

5 – ფარმაცევტული და ვეტერინარული პრეპარატები; სამედიცინო დანიშნულების ჰიგიენური პრეპარატები; სამედიცინო დანიშნულების დიეტური ნივთიერებები, ბავშვთა კვება; საკვები დანამატები ადამიანებისათვის და ცხოველებისათვის; ანესთეზიის საშუალებები; ბალზამური საშუალებები სამედიცინო მიზნებისათვის; ბიოლოგიურად აქტიური საკვები დანამატები; მინერალური საკვები დანამატები; სელის თესლის ზეთისგან დამზადებული საკვები დანამატები; პროპოლისისგან დამზადებული საკვები დანამატები; პროტეინის საკვები დანამატები ცხოველებისათვის; კვების დანამატები ფუტკრის დედის რძისგან; საკვები დანამატები მცენარეების მტვრისგან; ხორბლის ჩანასახებისგან დამზადებული საკვები დანამატები; სელის თესლისგან დამზადებული საკვები დანამატები

ბი; ფერმენტული საკვები დანამატები; ვიტამინის პრეპარატები; ტონიზირების სამკურნალო საშუალებები; ნერვული სისტემის გასამაგრებელი საშუალებები; საკვების მოსანელებელი ფარმაცევტული საშუალებები.

(260) AM 2021 111420 A

(210) AM 111420

(220) 2021 01 25

(731) ობშჩესტვო ს ოგრანიჩენოი

ოტვეტსტვენოსტიუ „პარაფარმ“

ულ. სვერდლოვა, დ.4, 440026, გ. პენზა,

რუსეთის ფედერაცია

(740) შალვა გვარამაძე

(540)



(591) თეთრი, შავი, F7C8C8 ღია მწვანე,

სხვადასხვა ტონის ნარინჯისფერი

(531) 26.04.09; 26.04.10; 26.05.03; 26.05.04;

26.11.03; 26.11.06; 26.11.08; 28.05; 29.01.14

(511)

5 – ფარმაცევტული და ვეტერინარული პრეპარატები; სამედიცინო დანიშნულების ჰიგიენური პრეპარატები; სამედიცინო დანიშნულების დიეტური ნივთიერებები, ბავშვთა კვება; საკვები დანამატები ადამიანებისათვის და ცხოველებისათვის; ანესთეზიის საშუალებები; ბალზამური საშუალებები სამედიცინო მიზნებისათვის; ბიოლოგიურად აქტიური საკვები დანამატები; მინერალური საკვები დანამატები; სელის თესლის ზეთისგან დამზადებული საკვები დანამატები; პროპოლისისგან დამზადებული საკვები დანამატები; პროტეინის საკვები დანამატები ცხოველებისათვის; კვების დანამატები ფუტკრის დედის რძისგან; საკვები დანამატები მცენარეების მტვრისგან; ხორბლის ჩანასახებისგან დამზადებული საკვები დანამატები; სელის თესლისგან დამზადებული საკვები დანამატები; ფერმენტული საკვები დანამატები; ვიტამინის პრეპარატები; ტონიზირების სამკურნალო საშუალებები; ნერვული სისტემის გასამაგრებელი საშუალებები; საკვების მოსანელებელი ფარმაცევტული საშუალებები.

(260) AM 2021 111421 A

(210) AM 111421

(220) 2021 01 25

(731) ობშჩესტვო ს ოგრანიჩენოი

ოტვეტსტვენოსტიუ „პარაფარმ“

ულ. სვერდლოვა, დ.4, 440026, გ. პენზა,

რუსეთის ფედერაცია

(740) შალვა გვარამაძე

(540)



(591) თეთრი, შავი, ღია მწვანე, სხვადასხვა

ტონის ლურჯი

(531) 26.04.02; 26.04.09; 26.04.10; 26.04.24;

26.05.02; 26.05.03; 26.05.04; 26.11.03;

26.11.06; 26.11.08; 28.05; 29.01.14

(511)

5 – ფარმაცევტული და ვეტერინარული პრეპარატები; სამედიცინო დანიშნულების ჰიგიენური პრეპარატები; სამედიცინო დანიშნულების დიეტური ნივთიერებები, ბავშვთა კვება; საკვები დანამატები ადამიანებისათვის და ცხოველებისათვის; ანესთეზიის საშუალებები; ბალზამური საშუალებები სამედიცინო მიზნებისათვის; ბიოლოგიურად აქტიური საკვები დანამატები; მინერალური საკვები დანამატები; სელის თესლის ზეთისგან დამზადებული საკვები დანამატები; პროპოლისისგან დამზადებული საკვები დანამატები; პროტეინის საკვები დანამატები ცხოველებისათვის; კვების დანამატები ფუტკრის დედის რძისგან; საკვები დანამატები მცენარეების მტვრისგან; ხორბლის ჩანასახებისგან დამზადებული საკვები დანამატები; სელის თესლისგან დამზადებული საკვები დანამატები; ფერმენტული საკვები დანამატები; ვიტამინის პრეპარატები; ტონიზირების სამკურნალო საშუალებები; ნერვული სისტემის გასამაგრებელი საშუალებები; საკვების მოსანელებელი ფარმაცევტული საშუალებები.

(260) AM 2021 111428 A

(210) AM 111428

(220) 2021 01 26

(731) სს „ბადაგონი“

სოფ. ზემო ხოდაშენი, 0910, ახმეტის

რაიონი, საქართველო

(740) თამარ მაჭავარიანი
(540)

VINELI
ვინელი
ВИНЕЛИ

(591) შავ-თეთრი
(511)
33 – ალკოჰოლური სასმელები, ლუდის გარდა;
ალკოჰოლური შედგენილობები სასმელების
დასამზადებლად.

(260) AM 2021 111435 A
(210) AM 111435
(220) 2021 01 27
(731) შპს „Bolero & Company“
ქუჩიშვილის ქ. 12-14-16, 0179, თბილისი,
საქართველო
(540)

ჭიჭიკო
ЧИЧИКО
CHICHIKO

(591) შავ-თეთრი
(511)
33 – ალკოჰოლიანი სასმელები (ლუდის გარდა);
ალკოჰოლური შედგენილობები სასმელების
დასამზადებლად.

(260) AM 2021 111446 A
(210) AM 111446
(220) 2021 01 28
(731) შპს „ათ“
ციხისძირის ქ. 40, 0103, თბილისი,
საქართველო
(540)

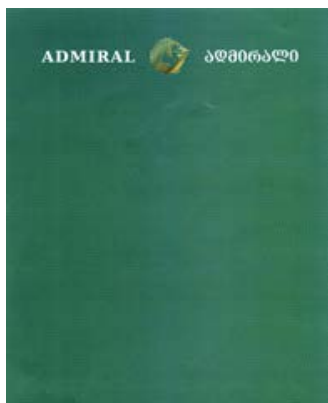

(591) მწვანე, ყვითელი, თეთრი
(531) 03.09.01; 25.01.01; 26.04.24; 27.05.01;
27.05.24; 29.01.15

(511)
43 – საკვები პროდუქტებითა და სასმელებით
უზრუნველყოფა; დროებითი საცხოვრებელი
უზრუნველყოფა.

(260) AM 2021 111497 A
(210) AM 111497
(220) 2021 01 29
(731) გიორგი ჩირაძე
ტირიფების ქ. 2, ბ. 20, 0186, თბილისი,
საქართველო
(540)



(591) შავი, წითელი
(531) 26.11.08; 27.05.01; 27.05.11; 29.01.12
(511)
28 – თამაშობები, სათამაშოები და სათამაშო სა-
გნები; ვიდეო-თამაშების აპარატურა; ტანვარ-
ჯიშისა და სპორტის საკუთვნო; საშობაო ნაძ-
ვისხის მოსართავები.
35 – რეკლამა; ბიზნესის მართვა; ბიზნესის ად-
მინისტრირება; საოფისე მომსახურება.

(260) AM 2021 111519 A
(210) AM 111519
(220) 2021 02 02
(731) შპს „ალკორითეილ გრუპ“
გიორგი მდივანის ქ. 3ა, თბილისი,
საქართველო
(740) ვახტანგ ტოროტაძე
(540)



(591) 922E27 ბორდოსფერი, თეთრი
(531) 11.03.02; 19.07.01; 27.05.01; 27.05.24;
29.01.12

(511)

32 – ლუდი.

33 – ალკოჰოლური სასმელები, ლუდის გარდა; ალკოჰოლური შედგენილობები სასმელების დასამზადებლად.

(260) AM 2021 111525 A

(210) AM 111525

(220) 2021 02 03

(731) ანა თელია

ბაქრაძის ქ. 11, თბილისი, საქართველო

(540)



(591) შავ-თეთრი

(531) 26.01.18; 27.05.01; 27.05.22

(511)

16 – ქაღალდი და მუყაო; ნაბეჭდი პროდუქცია; მასალა საამკინძაო სამუშაოებისათვის; ფოტოსურათები; საკანცელარიო და საოფისე ნივთები, ავეჯის გარდა; საკანცელარიო ან საყოფაცხოვრებო დანიშნულების მწებავი ნივთიერებები; მხატვართა და გრაფიკოსთა საკუთვნი; სახატავი ფუნჯები; სასწავლო მასალა და თვალსაჩინოება; პლასტმასის ფურცლები, ფოტოფირები; გასახვევი და შესაფუთი მასალა; შრიფტი; ტიპოგრაფიული კლიშე.

25 – ტანსაცმელი, ფეხსაცმელი, თავსაბურავი.

35 – რეკლამა; ბიზნეს მენეჯმენტი; ბიზნესის ადმინისტრირება; საოფისე სამსახური.

42 – კომპიუტერების ტექნიკური და პროგრამული უზრუნველყოფის დამუშავება და განვითარება, დიზაინი, გრაფიკული დიზაინი, მხატვრული დიზაინი, სამრეწველო დიზაინი, კომპიუტერული დიზაინი, სხვადასხვა საქონლის დიზაინი, შეფუთვის დიზაინი, მოდელირება, ინტერიერის გაფორმება, დეკორი, ხელით შექმნილი საქონელი, ილუსტრაციების დამზადება.

(260) AM 2021 111526 A

(210) AM 111526

(220) 2021 02 03

(731) ანა თელია

ბაქრაძის ქ. 11, თბილისი, საქართველო

(540)



Telianna

(591) შავ-თეთრი

(531) 26.01.18; 27.05.01; 27.05.22

(511)

16 – ქაღალდი და მუყაო; ნაბეჭდი პროდუქცია; მასალა საამკინძაო სამუშაოებისათვის; ფოტოსურათები; საკანცელარიო და საოფისე ნივთები, ავეჯის გარდა; საკანცელარიო ან საყოფაცხოვრებო დანიშნულების მწებავი ნივთიერებები; მხატვართა და გრაფიკოსთა საკუთვნი; სახატავი ფუნჯები; სასწავლო მასალა და თვალსაჩინოება; პლასტმასის ფურცლები, ფოტოფირები; გასახვევი და შესაფუთი მასალა; შრიფტი; ტიპოგრაფიული კლიშე.

25 – ტანსაცმელი, ფეხსაცმელი, თავსაბურავი.

35 – რეკლამა; ბიზნეს მენეჯმენტი; ბიზნესის ადმინისტრირება; საოფისე სამსახური.

42 – კომპიუტერების ტექნიკური და პროგრამული უზრუნველყოფის დამუშავება და განვითარება, დიზაინი, გრაფიკული დიზაინი, მხატვრული დიზაინი, სამრეწველო დიზაინი, კომპიუტერული დიზაინი, სხვადასხვა საქონლის დიზაინი, შეფუთვის დიზაინი, მოდელირება, ინტერიერის გაფორმება, დეკორი, ხელით შექმნილი საქონელი, ილუსტრაციების დამზადება.

(260) AM 2021 111541 A

(210) AM 111541

(220) 2021 02 05

(731) აქციონერნოე ობშჩესტვო „გრუპა

„სვერდლოველეკტრო“ (აო „გრუპა

„სველ“)

ულ. ჩერნიახოვსკოვო 61, ეკატერინ-
ბურგი, RU-620010 სვერდლოვსკაია
ობლასტ, რუსეთის ფედერაცია

(740) გიორგი თაქთაქიშვილი

(540)



(591) წითელი, შავი

(531) 28.05; 29.01.12

(511)

6 – ლითონის კრონშტეინები, კონსოლები; ლითონის კიბეები, ლითონის სახელურები; ლითონის ანძები განათებისათვის; ლითონის მესრები; ლითონის საყრდენები, საბჯენები. კერძოდ, აპარატებისა და აღჭურვილობისათვის; ელექტროგადამცემი ხაზების ლითონის ბოძები.

7 – საფართოებელი ავზები [მანქანათა ნაწილები]; ელექტროგენერატორები, ცვლადი დენის გენერატორები, მუდმივი დენის გენერატორები; ელექტროძრავები, სახმელეთო სატრანსპორტო საშუალებებისათვის განკუთვნილის გარდა; კორპუსები [მანქანათა ნაწილები]; ორთქლის ქვაბები; სტატორები [მანქანათა ნაწილები]; ორთქლის ქვაბების მილები [მანქანათა ნაწილები]; ტურბინები, სახმელეთო ტრანსპორტში გამოსაყენებლის გარდა; მუსები [მანქანათა ნაწილები].

9 – ელექტრული სამარჯვები; მაღალსიხშირული აპარატურა; სიგნალების დისტანციური მართვის ელექტროდინამიკური აპარატურა; დამზერისა და კონტროლის ელექტრული აპარატები, გარდა სამედიცინო დანიშნულებისა; კავშირის ელექტრული ხელსაწყოები; ბატარეები, ელექტრული; ელექტროწრედის ჩამრთველები; გადართვის კოლოფები [ელექტრობა]; დენის გამმართველები; აირის ანალიზატორები; ინვერტორები [ელექტრობა]; ტემპერატურის ინდიკატორები; კაბელები, ელექტრული; ელექტრული კოჭას კარკასები; ინდუქციის კოჭები [გრანგილები]; კოჭები, ელექტრული; სოლენოიდური სარქვლები [ელექტრომაგნიტური გადამრთველები]; კლემები [ელექტრობა]; კოლექტორები, ელექტრული; კომუტატორები; კონდენსატორები; კონტაქტები, ელექტრული; განმამტოებელი კოლოფები [ელექტრობა]; გამანაწილებელი კოლოფები [ელექტრობა]; შემაერთებელი კოლოფები [ელექტრობა]; ხაზური შემაერთებელი კოლოფები [ელექტრობა]; მაგის-

ტრალური ელექტროხაზები; ელექტროგადამცემი ხაზის მასალები [სადენები, კაბელები]; მეხამრიდები; კიდურა ქუროები [ელექტრობა]; გარსები ელექტრული კაბელისათვის; შემზღუდელები [ელექტრობა]; გადამრთველები, ელექტრული; დნობადი მცველები; მცველები; კონვერტერები, გარდამქმნელები, ელექტრული; გამზომი აპარატები, გამზომი ხელსაწყოები, ელექტრული; ტრანსფორმატორების ტემპერატურის მონიტორები; დენის ავტომატური კომპენსაციის ხელსაწყოები; ტრანსფორმატორების ტემპერატურის მონიტორები; დენის ავტომატური კომპენსაციის ხელსაწყოები; მარეგულირებელი ხელსაწყოები, ელექტრული; მაგნიტური სადენები; სადენები, ელექტრული; გამტარები, ელექტრული; კომპიუტერული პროგრამები, ჩატვირთვადი; ელექტრული პუბლიკაციები, ჩატვირთვადი; გამანაწილებელი პულტები [ელექტრობა]; მართვის პულტები [ელექტრული]; რადიოები; რეაქტორები, ელექტრული; რელები, ელექტრული; ინდუქტორები [ელექტრობა]; შეერთებები ელექტროხაზებისათვის; შეერთებები, ელექტრული; წინაღობები, ელექტრული; მრიცხველები; ტრანსფორმატორები [ელექტრობა], კერძოდ, ამწევი ტრანსფორმატორები, დენის ტრანსფორმატორები; ძაბვის ტრანსფორმატორები; დენის კარგვის ელექტრული ინდიკატორები; სამრეწველო პროცესების დისტანციური მართვის ელექტრული დანადგარები; დაბრკოლებამდეგ მოწყობილობები [ელექტრობა]; სალტესადენების სისტემები, შემკრები სალტეები, შემკრები სალტეების სამაგრები; საკომუტაციო დაფები; გამანაწილებელი დაფები [ელექტრობა]; გაყვანილობა [ელექტრობა]; ღუზები [ელექტრობა]; ელექტრული გადამრთველები, კერძოდ, ქარხნულად აწყობილი გამანაწილებელი მოწყობილობები, ასაწყობი გამანაწილებელი ქვესადგურები, ცალმხრივი მოქმედების გამანაწილებელი მოწყობილობები, გამანაწილებელი ქვესადგურები; ელექტრული ან ელექტრონული მაკომპენსირებელი მოწყობილობები ცვლადი დენის ტევადობითი და ინდუქციური შემადგენლების კომპენსაციისათვის, კერძოდ, რეაქტიული სიმძლავრის საკომპენსაციო ბლოკები, საჭაერო გულარიანი რეაქტორები, კონდენსატორული ბატარეა, ჰარმონიკული ფილტრების რეაქტიული სიმძლავრის სტატიკური კომპენსატორები.

17 – დიელექტრიკები [იზოლატორები]; იზოლატორები; ელექტროგადამცემის ხაზების იზოლატორები.

19 – საყრდენები, არალითონური; კიბეები, არალითონური, მოაჯირები, არალითონური; გარანდული ხიმინჯები, არალითონური; ენერჯის გადამცემი ბოძები, არალითონური.

37 – რემონტთან დაკავშირებული იფორმაცია; მშენებლობასთან დაკავშირებული ინფორმაცია; მშენებლობასთან დაკავშირებული კონსულტაცია; სამშენებლო სამუშაოების ზედამხედველობა; მშენებლობა; მანქანა-მოწყობილობების დაყენება, ტექნიკური მომსახურება და რემონტი.

42 – საინჟინრო მომსახურება; სამეცნიერო კვლევა; ტექნოლოგიური კვლევა; ტექნოლოგიური კონსულტაციები; ხარისხის კონტროლი; ტექნიკური პროექტების შესწავლა; მშენებლობის დაგეგმვა; კომპიუტერის პროგრამული უზრუნველყოფის დამუშავება; ენერჯის დაზოგვასთან დაკავშირებული კონსულტაციები; ტექნიკური წერა; სამეცნიერო ლაბორატორიების მომსახურება; საინჟინრო ექსპერტიზა.

(260) AM 2021 111586 A

(210) AM 111586

(220) 2021 02 06

(731) შპს „ქართული ღვინის სახლი“
სოფ. ზეგანაი, 1500, გურჯაანი,
საქართველო

(740) სოფიო ვაჩეიშვილი

(540)

ALEXANDROV

(591) შავ-თეთრი

(511)

33 – ალკოჰოლური სასმელები, ლუდის გარდა; ალკოჰოლური შედგენილობები სასმელების დასამზადებლად.

(260) AM 2021 111587 A

(210) AM 111587

(220) 2021 02 06

(731) ფომან ჰაი ტიან ფლეივორინგ ენდ ფულ
კომპანი ლიმიტედ
№16, ვენ შა როუდ ფომან სითი,
გუანდუნ პროვინს, ჩინეთის სახალხო
რესპუბლიკა

(740) გიორგი ქართველიშვილი

(540)



(591) თეთრი, რუხი, მუქი და ღია

(531) 01.15.05; 07.01.09; 28.03

(511)

29 – საკვები ზეთები; ქუნჯუთის ზეთი; საკვები ცხიმები; მზესუმზირას ზეთი; რაფსის ზეთი; სიმინდის ზეთი; ზეთუნის ზეთი; ბოსტნეული, დაკონსერვებული; პიკული; ფერმენტირებული სოიას ხაჭო; დაკონსერვებული წიწკა; ბულიონის კონცენტრატები; შინაური ფრინველი, არაცოცხალი; თევზით დამზადებული საკვები პროდუქტები; ხილის და ბოსტნეულის მსუბუქი საუზმეული; ტაჰინი (ქუნჯუთის თესლის ცომისებრი მასალა); ბოსტნეულის კონსერვები; წყალმცენარეების ექსტრაქტები საკვებისათვის; კაკალი, დამუშავებული; სოიას ჩხირები; კვერცხი; კარაქი; რძე; გამხმარი საკვები სოკო; ყელატინი; დამუშავებული ბეტელის კაკალი; ძებვის გარსი, ბუნებრივი ან ხელოვნური; სოიას მარცვლები საკვებისათვის, დაკონსერვებული; დამუშავებული სოიას მარცვლები.

(260) AM 2021 111604 A

(210) AM 111604

(220) 2021 02 09

(731) ბესიკ პაიჭაძე
ბახტრიონის ქ. 14 ბ, ბ. 8, თბილისი,
საქართველო

(740) მალვა გვარამაძე

(540)



(591) შავ-თეთრი, ყვითელი

(531) 27.03.15; 27.05.01; 27.05.10; 27.05.11; 28.19;
29.01.12

(511)

30 – ფქვილი და მარცლოვანი პროდუქტი; პურ-ფუნთუშეული, საკონდიტრო ნაწარმი; საფუარი, საცხობი ფხვნილები.

33 – ალკოჰოლიანი სასმელები.

35 – საქონლის დემონსტრირება; საბითუმო და საცალო ვაჭრობა.

(260) AM 2021 111607 A
 (210) AM 111607
 (220) 2021 02 10
 (731) ჰაუს ოფ პრინს ა/ს
 ვესტერ ფარიმაგსგადე 19, კოპენჰაგენი V,
 DK-1606, დანია
 (740) თამარ კოჭლამაზაშვილი
 (540)



(591) შავი, ლურჯი, რუხი
 (531) 24.09.09; 24.09.11; 26.04.02; 26.04.16;
 26.04.22; 26.04.24; 27.05.01; 27.05.24;
 29.01.13

(511)
 34 – სიგარეტი, პაპიროსი; დაუმუშავებელი და დამუშავებული თამბაქო; თამბაქო თვითსახვევი სიგარეტებისათვის; ჩიბუხის თამბაქო; თამბაქოს ნაწარმი; თამბაქოს შემცველები (არასამედიცინო მიზნებისათვის); სიგარეტი, სიგარეტები; სანთებლები; სანთებლები სიგარეტისათვის; ასანთი; მწველთა საკუთნო; სიგარეტის და პაპიროსის ქაღალდი, სიგარეტის ჰილზები, სიგარეტის ფილტრები, ჯიბის მოწყობილობა სიგარეტის და პაპიროსის დახვევისათვის; ქაღალდის ჰილზებში თამბაქოს დამტენი ჯიბის მოწყობილობა; ელექტრონული სიგარეტი; სითხეები ელექტრონული სიგარეტისათვის; გახურებისთვის განკუთვნილი თამბაქოს ნაწარმი.

(260) AM 2021 111610 A
 (210) AM 111610
 (220) 2021 02 11
 (731) შპს „რეალ მოტორსი“
 ზურაბ ჩაჩუას ქ. 49, 0182, სამგორის
 რაიონი, თბილისი, საქართველო
 (740) ნინო სულიკაშვილი
 (540)



(591) 006BA6 ლურჯი, FFB81C ყვითელი,
 თეთრი
 (531) 18.01.21; 26.01.01; 26.01.05; 26.11.08;
 26.11.12; 27.05.11; 27.05.17; 29.01.13

(511)
 7 – მანქანები და მანქანა-დანადგარები, ფილტრები, ფილტრის კარტრიჯები, აპარატურა და მასალები ფილტრაციისათვის, მათ შორის, შიგაწვის ძრავებისათვის; ფილტრები (მანქანებისა და ძრავების ნაწილები); გაჭუჭყიანების საწინააღმდეგო მოწყობილობა ძრავებისათვის.

(260) AM 2021 111615 A
 (210) AM 111615
 (220) 2021 02 11
 (731) ინტერსან ჰოლდინგ ფზკო
 ჯეზალ ალის თავისუფალი ზონა, დუბაი,
 61051, არაბთა გაერთიანებული
 საამიროები
 (740) მარიამ გოგიტიძე
 (540)

Coffee Sens

(591) შავ-თეთრი
 (511)
 30 – ყავა, ჩაი, კაკაო და ყავის შემცველები; ბრინჯი, მაკარონი და ატრია; ტაპიოკა და საგო; ფქვილი და მარცვლეულის პროდუქტი; პურფუნთუშეული, მაკარონი და საკონდიტრო ნაწარმი; შოკოლადი; ნაყინი, შარბათი და სხვა საკვები ყინული; შაქარი, თაფლი, ბადაგი; საფუარი, საცხობი ფხვნილები; მარილი, სანელებლები, საკაზმები, დაკონსერვებული მწვანელი; ძმარი, საწებლები და სხვა საკაზმი; ყინული (გაყინული წყალი).

35 – რეკლამა; ბიზნეს მენეჯმენტი; ბიზნესის ადმინისტრირება; საოფისე სამსახური.

(260) AM 2021 111617 A
 (210) AM 111617
 (220) 2021 02 11
 (731) ინტერსან ჰოლდინგ ფზკო
 ჯეზალ ალის თავისუფალი ზონა, დუბაი,
 61051, არაბთა გაერთიანებული
 საამიროები
 (740) მარიამ გოგიტიძე
 (540)

Coffee Sense

(591) შავ-თეთრი
 (511)
 30 – ყავა, ჩაი, კაკაო და ყავის შემცველები; ბრინჯი, მაკარონი და ატრია; ტაპიოკა და საგო; ფქვილი და მარცვლეულის პროდუქტი; პურ-

ფუნთუშეული, მაკარონი და საკონდიტრო ნაწარმი; შოკოლადი; ნაყინი, შარბათი და სხვა საკვები ყინული; შაქარი, თაფლი, ზაფხუნი; საფუარი, საცხობი ფხვნილები; მარილი, სანელებლები, საკაზმები, დაკონსერვებული მწვანელი; ძმარი, საწებლები და სხვა საკაზმი; ყინული (გაყინული წყალი).

35 – რეკლამა; ბიზნესის მართვა; ბიზნესის ადმინისტრირება; საოფისე მომსახურება.

(260) AM 2021 111693 A

(210) AM 111693

(220) 2021 02 12

(731) შპს „გლამადორი“

ბუდაპეშტის ქ. 11, ბ. 44, თბილისი, საქართველო

(740) ლევან ნიკოლაძე

(540)



(591) შავი, მოყვითალო-ოქროსფერი

(531) 04.02.11; 04.02.20; 24.09.09; 26.04.05; 26.04.14; 26.04.15; 26.04.22; 26.04.24; 27.05.01; 27.05.24; 29.01.12

(511)

25 – ტანსაცმელი, ფეხსაცმელი, თავსაბურავი.

(260) AM 2021 111698 A

(210) AM 111698

(220) 2021 02 12

(731) ბრიტიშ ამერიკენ ტობაკო (ბრენდს) ინკ.

(დელავერის კორპორაცია)
251 ლიტლ ფოლზ დრაივ, სუიტ 100,
უილმინგტონი, დელავერი, 19808-
1674, აშშ

(740) თამარ კოჭლამაზაშვილი

(540)

LOVE THE NOW

(591) შავ-თეთრი

(511)

34 – სიგარეტი, პაპიროსი; დაუმუშავებელი და დამუშავებული თამბაქო; თამბაქო თვითსახვე-

ვი სიგარეტებისათვის; ჩიბუხის თამბაქო; თამბაქოს ნაწარმი; თამბაქოს შემცველები (არასამედიცინო მიზნებისათვის); სიგარეტი, სიგარეტები; სანთებლები; სანთებლები სიგარეტისათვის; ასანთი; მწველთა საკუთონო; სიგარეტის და პაპიროსის ქაღალდი, სიგარეტის ჰილზები, სიგარეტის ფილტრები, ჯიბის მოწყობილობა სიგარეტის და პაპიროსის დახვევისათვის; ქაღალდის ჰილზებში თამბაქოს დამტენი ჯიბის მოწყობილობა; ელექტრონული სიგარეტი; სითხეები ელექტრონული სიგარეტისათვის; გახურებისთვის განკუთვნილი თამბაქოს ნაწარმი

(260) AM 2021 111703 A

(210) AM 111703

(220) 2021 02 14

(731) რუსუდან ღუდუშაური

სააკაძის ქ. 167, 0186, თბილისი, საქართველო;

შპს „გრანატაფელ როუდ“

სააკაძის ქ. 167, თბილისი, საქართველო

(540)



(591) ბროწეულისფერი, თეთრი

(531) 01.15.23; 05.05.20; 26.01.01; 26.01.04; 26.01.15; 27.05.01; 27.05.10; 29.01.01

(511)

24 – ქსოვილები და მათი შემცველები; საოჯახო თეთრეული; ფარდები, ქსოვილის ან პლასტმასის.

25 – ტანსაცმელი, ფეხსაცმელი, თავსაბურავი.

27 – ხალიჩები, ფარდაგები, ჭილოფები, საჭილოფე მასალა, ლინოლეუმი და იატაკის საფარი სხვა მასალა; გობელენები, არაქსოვილური.

28 – თამაშობები, სათამაშოები და სათამაშო საგნები; ვიდეო-თამაშების აპარატურა; ტანვარჯიშისა და სპორტის საკუთონო; საშობაო ნაძვისხის მოსართავები.

32 – ლუდი; არალკოჰოლური სასმელები; მინერალური და გაზიანი წყლები; ხილის სასმე-

ლები და წვენები; სიროფები და სხვა არაალკო-
ჰოლური შედგენილობები სასმელების დასამზადებლად.

33 – ალკოჰოლური სასმელები, ლუდის გარდა; ალკოჰოლური შედგენილობები სასმელების დასამზადებლად.

35 – რეკლამა; ბიზნესის მართვა; ბიზნესის ად-
მინისტრირება; საოფისე მომსახურება.

39 – ტრანსპორტირება; საქონლის შეფუთვა და
დასაწყობება; მოგზაურობის ორგანიზება.

41 – განათლება; სასწავლო პროცესის უზრუნ-
ველყოფა; გართობა; სპორტული და კულტურ-
ული ღონისძიებები.

42 – სამეცნიერო და ტექნოლოგიური მომსახურ-
ება და შესაბამისი სამეცნიერო კვლევები და
გაფორმება; სამრეწველო ანალიზი, სამრეწველო
კვლევა და სამრეწველო დიზაინი; ხარისხის კონ-
ტროლისა და ავთენტურობის დადგენის სამ-
სახური; კომპიუტერებისა და კომპიუტერული
პროგრამების შექმნა და დამუშავება.

(260) AM 2021 111705 A

(210) AM 111705

(220) 2021 02 15

(731) შპს „დონა 2005“

ფარნავაზ მეფის ქ. 113-121/16,
არასაცხოვრებელი ფართი, ბათუმი,
საქართველო

(740) გიორგი თაქთაქიშვილი

(540)



(591) შავ-თეთრი

(531) 03.13.04; 26.04.02; 26.04.09; 26.05.01;
26.05.15; 26.05.22

(511)

30 – პურ-ფუნთუშეული; ნამცხვრის ცომი; სა-
კონდიტრო ნაწარმი; საკონდიტრო ნაწარმი (სა-
შობაო ნამცხვრის მოსართავი); ნამცხვრები; ბის-
კვიტები; გალეტები; ტკბილეული; ტკბილეუ-
ლის მუსი (საკონდიტრო ნაწარმი); ღვეზლები;
სენდვიჩები; თაფლაკვერები; ვაფლი; საუზმეუ-

ლი; პუდინგები; მარციპანი; კანფეტები; შოკო-
ლადი; შოკოლადის მუსი; კაკაოს რძიანი სას-
მელები; ყავის რძიანი სასმელები; ხილის, სა-
წებლები, სოუსები; გაყინული იოგურტი [გაყი-
ნული საკონდიტრო ნაწარმი]; ნაყინი.

35 – მომარაგების მომსახურება მესამე პირთათ-
ვის [საქონლისა და მომსახურების შესყიდვა
სხვა მეწარმეებისათვის]; საქონლის გასაღებაში
ხელშეწყობა მესამე პირთათვის; საცალო და სა-
ბითუმო ვაჭრობა, მათ შორის, საკონდიტრო ნა-
წარმით ვაჭრობა.

43 – საკვებით და სასმელებით უზრუნველყო-
ფა; რესტორნები; თვითმომსახურების რესტორ-
ნები; ბარების მომსახურება; კაფეები; კაფეტე-
რიები; სასაუზმეები; დაწესებულებების სასა-
დილოები; პირადი შეფ-მზარეულის მომსახურ-
ება; საკვების შეკვებით დამზადება და შინ
მიტანა.

(260) AM 2021 111709 A

(210) AM 111709

(220) 2021 02 15

(731) შპს „ჯეო კონცენტრატი“

თბილისის ქ. 70, 1400, გორი, საქართველო

(540)

BOSTAN

(591) DC0F14 წითელი

(531) 27.05.01; 29.01.01

(511)

29 – ბოსტნეულის კონსერვები; კომპოტები; ხი-
ლი, დაკონსერვებული; მურაბები.

32 – ხილის წვენი; ხილის ნექტარი.

(260) AM 2021 111710 A

(210) AM 111710

(220) 2021 02 15

(731) შპს „ამერიკან ჰოსპიტალ ნეთვორქ“

დავით კლდიაშვილის ქ. 15, ბ. 56, 0112,
თბილისი, საქართველო

(540)



**ამერიკული
ჰოსპიტალი თბილისი**

(591) წითელი, ლურჯი

(531) 24.13.01; 26.11.03; 26.11.05; 26.11.08;
29.01.12

(526) თბილისი
(511)

35 – რეკლამა; ბიზნეს მენეჯმენტი; ბიზნესის ადმინისტრირება; საოფისე სამსახური.

36 – დაზღვევა; ფინანსებთან დაკავშირებული საქმიანობა; ფულად-საკრედიტო ოპერაციები; უძრავ ქონებასთან დაკავშირებული ოპერაციები.

37 – მშენებლობა; რემონტი; დანადგარების დაყენება.

39 – ტრანსპორტირება; საქონლის შეფუთვა და შენახვა; მოგზაურობის ორგანიზება.

40 – მასალების დამუშავება.

41 – განათლება; სასწავლო პროცესის უზრუნველყოფა; გართობა; სპორტული და კულტურული აქტივობები.

42 – სამეცნიერო და ტექნოლოგიური მომსახურება და მათ მიკუთვნებული სამეცნიერო კვლევები და ნაშრომები; სამრეწველო ანალიზი და სამეცნიერო კვლევასთან დაკავშირებული მომსახურება; კომპიუტერების ტექნიკური და პროგრამული უზრუნველყოფის დამუშავება და განვითარება.

43 – საკვებით და სასმელებით უზრუნველყოფა; დროებითი საცხოვრებელი უზრუნველყოფა.

44 – სამედიცინო მომსახურება; ვეტერინარული მომსახურება; ჰიგიენური და კოსმეტიკური მომსახურება ადამიანებისა და ცხოველებისთვის; მომსახურება სოფლის მეურნეობის, მეზღვეობისა და მეტყვეობის სფეროში.

45 – იურიდიული მომსახურება; მატერიალური საკუთრების და ინდივიდუალურ პირთა დაცვის სამსახური; ინდივიდუალურ პირთა საქმიანობების დასაკმაყოფილებლად სხვა პირთა მიერ გაწეული პერსონალური და სოციალური მომსახურება.

(260) AM 2021 111711 A

(210) AM 111711

(220) 2021 02 15

(731) შპს „ამერიკან ჰოსპიტალ ნეთვორქ“

დავით კლდიაშვილის ქ. 15, ბ. 56, 0112,
თბილისი, საქართველო

(540)



(591) წითელი, ლურჯი

(531) 24.13.01; 26.11.03; 26.11.05; 26.11.08;
29.01.12

(526) Tbilisi

(511)

35 – რეკლამა; ბიზნეს მენეჯმენტი; ბიზნესის ადმინისტრირება; საოფისე სამსახური.

36 – დაზღვევა; ფინანსებთან დაკავშირებული საქმიანობა; ფულად-საკრედიტო ოპერაციები; უძრავ ქონებასთან დაკავშირებული ოპერაციები.

37 – მშენებლობა; რემონტი; დანადგარების დაყენება.

39 – ტრანსპორტირება; საქონლის შეფუთვა და შენახვა; მოგზაურობის ორგანიზება.

40 – მასალების დამუშავება.

41 – განათლება; სასწავლო პროცესის უზრუნველყოფა; გართობა; სპორტული და კულტურული აქტივობები.

42 – სამეცნიერო და ტექნოლოგიური მომსახურება და მათ მიკუთვნებული სამეცნიერო კვლევები და ნაშრომები; სამრეწველო ანალიზი და სამეცნიერო კვლევასთან დაკავშირებული მომსახურება; კომპიუტერების ტექნიკური და პროგრამული უზრუნველყოფის დამუშავება და განვითარება.

43 – საკვებით და სასმელებით უზრუნველყოფა; დროებითი საცხოვრებელი უზრუნველყოფა.

44 – სამედიცინო მომსახურება; ვეტერინარული მომსახურება; ჰიგიენური და კოსმეტიკური მომსახურება ადამიანებისა და ცხოველებისთვის; მომსახურება სოფლის მეურნეობის, მეზღვეობისა და მეტყვეობის სფეროში.

45 – იურიდიული მომსახურება; მატერიალური საკუთრების და ინდივიდუალურ პირთა დაცვის სამსახური; ინდივიდუალურ პირთა საქმიანობების დასაკმაყოფილებლად სხვა პირთა მიერ გაწეული პერსონალური და სოციალური მომსახურება.

(260) AM 2021 111719 A
 (210) AM 111719
 (220) 2021 02 16
 (731) შპს „ნაქა“
 ბერიძის ქ. 6, 0198, მთაწმინდის რაიონი,
 თბილისი, საქართველო

(540)



(591) თეთრი, შავი, მწვანე, წითელი,
 ვერცხლისფერი, ყავისფერი
 (531) 01.15.15; 02.01.11; 08.01.02; 08.01.03;
 08.01.04; 25.01.10; 25.01.15; 27.05.01;
 27.05.02; 27.05.09; 27.05.10; 29.01.15

(511)
 30 – ყავა, ჩაი, კაკაო და ყავის შემცველები;
 ბრინჯი, მკარონი და ატრია; ტაპიოკა და საგო;
 ფქვილი და მარცვლეულის პროდუქტი; პურ-
 ფუნთუშეული, მკარონი და საკონდიტრო ნა-
 წარმი; შოკოლადი; ნაყინი, შარბათი და სხვა სა-
 კვები ყინული; შაქარი, თაფლი, ბადაგი; საფუა-
 რი, საცხობი ფხვნილები; მარილი, სანელებლე-
 ბი, საკაზმები, დაკონსერვებული მწვანილი;
 ძმარი, საწებლები და სხვა საკაზმი; ყინული (გა-
 ყინული წყალი).

(260) AM 2021 111724 A
 (210) AM 111724
 (220) 2021 02 16
 (731) შპს „ჯი-ემ-პი“
 სოფ. ფონიჭალა 65, 0165, თბილისი,
 საქართველო
 (740) ნუგზარ ქსოვრელი

(540)



(591) თეთრი, წითელი, შავი
 (531) 01.01.02; 01.01.09; 26.01.01; 26.01.13;
 29.01.13

(511)
 5 – ფარმაცევტული, სამედიცინო და ვეტერინა-
 რული პრეპარატები; სამედიცინო დანიშნულე-
 ბის ჰიგიენური პრეპარატები; სამედიცინო ან
 ვეტერინარული გამოყენებისთვის ვარგისი დი-
 ეტური საკვები და ნივთიერებები, საკვები ჩვი-
 ლებისთვის; დიეტური დანამატები ადამიანე-
 ბისა და ცხოველებისთვის; ლეიკოპლასტიკი,
 სახვევი მასალა; კბილების დასამაგრებელი მა-
 სალა, სტომატოლოგიური ცვილი; სადეზინფექ-
 ციო საშუალებები; მავნე მწერების გასანადგუ-
 რებელი პრეპარატები, ფუნგიციდები, ჰერბიცი-
 დები.

(260) AM 2021 111725 A
 (210) AM 111725
 (220) 2021 02 16
 (731) შპს „ჯი-ემ-პი“
 სოფ. ფონიჭალა 65, 0165, თბილისი,
 საქართველო
 (740) ნუგზარ ქსოვრელი
 (540)



(591) თეთრი, წითელი, შავი
 (531) 01.01.02; 01.01.09; 26.01.13; 29.01.13
 (511)

5 – ფარმაცევტული, სამედიცინო და ვეტერინა-
 რული პრეპარატები; სამედიცინო დანიშნულე-
 ბის ჰიგიენური პრეპარატები; სამედიცინო ან
 ვეტერინარული გამოყენებისთვის ვარგისი დი-
 ეტური საკვები და ნივთიერებები, საკვები ჩვი-
 ლებისთვის; დიეტური დანამატები ადამიანე-
 ბისა და ცხოველებისთვის; ლეიკოპლასტიკი,
 სახვევი მასალა; კბილების დასამაგრებელი მა-
 სალა, სტომატოლოგიური ცვილი; სადეზინფექ-
 ციო საშუალებები; მავნე მწერების გასანადგუ-

რებული პრეპარატები, ფუნგიციდები, ჰერბიციდები.

(260) AM 2021 111726 A

(210) AM 111726

(220) 2021 02 16

(731) შპს „ჯი-ემ-პი“

სოფ. ფონიჭალა 65, 0165, თბილისი, საქართველო

(740) ნუგზარ ქსოვრელი

(540)

 **ჯი-ემ ფარმა**

(591) თეთრი, წითელი, შავი

(531) 01.01.02; 01.01.09; 26.01.13; 29.01.13

(511)

5 – ფარმაცევტული, სამედიცინო და ვეტერინარული პრეპარატები; სამედიცინო დანიშნულების ჰიგიენური პრეპარატები; სამედიცინო ან ვეტერინარული გამოყენებისთვის ვარგისი დიეტური საკვები და ნივთიერებები, საკვები ჩვილებისთვის; დიეტური დანამატები ადამიანებისა და ცხოველებისთვის; ლეიკოპლასტიკი, სახვევი მასალა; კბილების დასამაგრებელი მასალა, სტომატოლოგიური ცვილი; სადებიზინგეციო საშუალებები; მავნე მწერების გასანადგურებელი პრეპარატები, ფუნგიციდები, ჰერბიციდები.

(260) AM 2021 111731 A

(210) AM 111731

(220) 2021 02 17

(731) მერკ შარპ & დომე კორპ.

უან მერკ დრაივი, უაიტჰაუს-სტეიშენი, ნიუ-ჯერზი, 08889, აშშ

(740) თამაზ შილაკაძე

(540)

LAGEVRIO

(591) შავ-თეთრი

(511)

5 – ფარმაცევტული პრეპარატები.

(260) AM 2021 111733 A

(210) AM 111733

(220) 2021 02 17

(731) იზოქამ თიჯარეთ ვე სანაი ანონიმ

შირქეთი

ალთაიჩემე მაპ. ჩამლი სოქ. ესას

ოფისფარქ №21 ქათ: 4-5 მალთეფე –

სტამბოლი, თურქეთი

(740) თამაზ შილაკაძე

(540)



(591) ყვითელი, შავი, თეთრი

(531) 26.11.12; 28.19; 29.01.12

(511)

1 – მწებავი ნივთიერებები.

16 – წებო.

17 – მინის ბამბა, მინერალური ბამბა, ბოჭკოვანი მინა, პანელები, ფილები, ფურცლები, ფორმები და ქაფი, რომელიც მზადდება პოლისტიროლისგან, ჰიდრო-საიზოლაციო საფარები, შესაფუთი მასალები.

(260) AM 2021 111740 A

(210) AM 111740

(220) 2021 02 18

(731) ნოვარტის აგ

4002 ბაზელი, შვეიცარია

(740) შალვა გვარამაძე

(540)

NEVANAC

(591) შავ-თეთრი

(511)

5 – ფარმაცევტული პრეპარატები.

(260) AM 2021 111742 A

(210) AM 111742

(220) 2021 02 18

(731) ნოვარტის აგ

4002 ბაზელი, შვეიცარია

(740) შალვა გვარამაძე

(540)

DUOTRAV

(591) შავ-თეთრი

(511)

5 – ფარმაცევტული პრეპარატები.

(260) AM 2021 111744 A
 (210) AM 111744
 (220) 2021 02 18
 (731) ნოვარტის აგ
 4002 ბაზელი, შვეიცარია
 (740) შალვა გვარამაძე
 (540)

МАКСИДЕКС

(591) შავ-თეთრი
 (531) 28.05
 (511)
 5 – ფარმაცევტული პრეპარატები.

(260) AM 2021 111745 A
 (210) AM 111745
 (220) 2021 02 18
 (731) ნოვარტის აგ
 4002 ბაზელი, შვეიცარია
 (740) შალვა გვარამაძე
 (540)

Макситрол

(591) შავ-თეთრი
 (531) 28.05
 (511)
 5 – ფარმაცევტული პრეპარატები.

(260) AM 2021 111746 A
 (210) AM 111746
 (220) 2021 02 18
 (731) ნოვარტის აგ
 4002 ბაზელი, შვეიცარია
 (740) შალვა გვარამაძე
 (540)

Неванак

(591) შავ-თეთრი
 (531) 28.05
 (511)
 5 – ფარმაცევტული პრეპარატები.

(260) AM 2021 111747 A
 (210) AM 111747
 (220) 2021 02 18
 (731) ნოვარტის აგ
 4002 ბაზელი, შვეიცარია
 (740) შალვა გვარამაძე

(540)

ПАТАОЛ

(591) შავ-თეთრი
 (531) 28.05
 (511)
 5 – ფარმაცევტული პრეპარატები.

(260) AM 2021 111748 A
 (210) AM 111748
 (220) 2021 02 18
 (731) ნოვარტის აგ
 4002 ბაზელი, შვეიცარია
 (740) შალვა გვარამაძე
 (540)

ТОБРЕКС

(591) შავ-თეთრი
 (531) 28.05
 (511)
 5 – ფარმაცევტული პრეპარატები.

(260) AM 2021 111749 A
 (210) AM 111749
 (220) 2021 02 18
 (731) ნოვარტის აგ
 4002 ბაზელი, შვეიცარია
 (740) შალვა გვარამაძე
 (540)

ВИЗКЬЮ

(591) შავ-თეთრი
 (531) 28.05
 (511)
 5 – ფარმაცევტული პრეპარატები.

(260) AM 2021 111750 A
 (210) AM 111750
 (220) 2021 02 18
 (731) ნოვარტის აგ
 4002 ბაზელი, შვეიცარია
 (740) შალვა გვარამაძე
 (540)

ТРАВАТАН

(591) შავ-თეთრი
 (531) 28.05

(511)
5 – ფარმაცევტული პრეპარატები.

(260) AM 2021 111751 A
(210) AM 111751
(220) 2021 02 18
(731) ნოვარტის აგ
4002 ბაზელი, შვეიცარია
(740) შალვა გვარამაძე
(540)

СИМБРИНЗА

(591) შავ-თეთრი
(531) 28.05
(511)
5 – ფარმაცევტული პრეპარატები.

(260) AM 2021 111752 A
(210) AM 111752
(220) 2021 02 18
(731) ნოვარტის აგ
4002 ბაზელი, შვეიცარია
(740) შალვა გვარამაძე
(540)

ТОБРАДЕКС

(591) შავ-თეთრი
(531) 28.05
(511)
5 – ფარმაცევტული პრეპარატები.

(260) AM 2021 111753 A
(210) AM 111753
(220) 2021 02 18
(731) ნოვარტის აგ
4002 ბაზელი, შვეიცარია
(740) შალვა გვარამაძე
(540)

АЗАРГА

(591) შავ-თეთრი
(531) 28.05
(511)
5 – ფარმაცევტული პრეპარატები.

(260) AM 2021 111754 A
(210) AM 111754
(220) 2021 02 18
(731) ნოვარტის აგ
4002 ბაზელი, შვეიცარია
(740) შალვა გვარამაძე
(540)

БЕТОПТИК

(591) შავ-თეთრი
(531) 28.05
(511)
5 – ფარმაცევტული პრეპარატები.

(260) AM 2021 111755 A
(210) AM 111755
(220) 2021 02 18
(731) ნოვარტის აგ
4002 ბაზელი, შვეიცარია
(740) შალვა გვარამაძე
(540)

АЗОПТ

(591) შავ-თეთრი
(531) 28.05
(511)
5 – ფარმაცევტული პრეპარატები.

(260) AM 2021 111756 A
(210) AM 111756
(220) 2021 02 18
(731) ნოვარტის აგ
4002 ბაზელი, შვეიცარია
(740) შალვა გვარამაძე
(540)

ДУОТРАВ

(591) შავ-თეთრი
(531) 28.05
(511)
5 – ფარმაცევტული პრეპარატები.

(260) AM 2021 111845 A
(210) AM 111845
(220) 2021 02 23
(731) შპს „ნაქა“
ბერიძის ქ. 6, თბილისი,
საქართველო

(540)



(591) ყავისფერი, მოწითალო-მოყავისფრო, ყვითელი

(531) 02.01.11; 05.07.02; 05.13.07; 05.13.25;
08.01.03; 08.01.04; 09.01.07; 19.03.03;
19.03.05; 19.03.24; 25.01.05; 25.01.09;
27.05.01; 27.05.10; 29.01.14

(511)

30 – ყავა, ჩაი, კაკაო და ყავის შემცვლელები; ბრინჯი, მაკარონი და ატრია; ტაპიოკა და საგო; ფქვილი და მარცვლეულის პროდუქტი; პურ-ფუნთუშეული, მაკარონი და საკონდიტრო ნაწარმი; შოკოლადი; ნაყინი, შარბათი და სხვა საკვები ყინული; შაქარი, თაფლი, ბადაგი; საფუარი, საცხობი ფხვნილები; მარილი, სანელებლები, საკაზმები, დაკონსერვებული მწვანელი; ძმარი, საწებლები და სხვა საკაზმი; ყინული (გაყინული წყალი).

რეგისტრირებული სასაქონლო ნიშნები

(111) M 2021 34447 R
 (151) 2021 09 02
 (181) 2031 09 02
 (260) AM 2019 105655 A
 (220) 2019 11 05
 (732) ინდ. მეწარმე ალექსანდერ მაკეევ
 ქიული შარტავას გამზ. 8, სართ. 6,
 ბ. 23, 6000, ბათუმი, საქართველო

(111) M 2021 34452 R
 (151) 2021 09 02
 (181) 2031 09 02
 (260) AM 2020 109016 A
 (220) 2020 07 10
 (732) პედიატრიკა სპეციალისტ ს.რ.ლ.
 ვია ნიკოლოდი 28/ A, 57121
 ლივორნო (LI), იტალია

(111) M 2021 34448 R
 (151) 2021 09 02
 (181) 2031 09 02
 (260) AM 2020 108943 A
 (220) 2020 07 04
 (732) დავით გაბრიჩიძე
 ნუცუბიძის ქ. 30, 0177, თბილისი,
 საქართველო

(111) M 2021 34453 R
 (151) 2021 09 02
 (181) 2031 09 02
 (260) AM 2020 109017 A
 (220) 2020 07 10
 (732) პედიატრიკა სპეციალისტ ს.რ.ლ.
 ვია ნიკოლოდი 28/ A, 57121
 ლივორნო (LI), იტალია

(111) M 2021 34449 R
 (151) 2021 09 02
 (181) 2031 09 02
 (260) AM 2020 109013 A
 (220) 2020 07 10
 (732) პედიატრიკა სპეციალისტ ს.რ.ლ.
 ვია ნიკოლოდი 28/ A, 57121
 ლივორნო (LI), იტალია

(111) M 2021 34454 R
 (151) 2021 09 02
 (181) 2031 09 02
 (260) AM 2020 109018 A
 (220) 2020 07 10
 (732) პედიატრიკა სპეციალისტ ს.რ.ლ.
 ვია ნიკოლოდი 28/ A, 57121
 ლივორნო (LI), იტალია

(111) M 2021 34450 R
 (151) 2021 09 02
 (181) 2031 09 02
 (260) AM 2020 109014 A
 (220) 2020 07 10
 (732) პედიატრიკა სპეციალისტ ს.რ.ლ.
 ვია ნიკოლოდი 28/ A, 57121
 ლივორნო (LI), იტალია

(111) M 2021 34455 R
 (151) 2021 09 02
 (181) 2031 09 02
 (260) AM 2020 109021 A
 (220) 2020 07 10
 (732) პედიატრიკა სპეციალისტ ს.რ.ლ.
 ვია ნიკოლოდი 28/ A, 57121
 ლივორნო (LI), იტალია

(111) M 2021 34451 R
 (151) 2021 09 02
 (181) 2031 09 02
 (260) AM 2020 109015 A
 (220) 2020 07 10
 (732) პედიატრიკა სპეციალისტ ს.რ.ლ.
 ვია ნიკოლოდი 28/ A, 57121
 ლივორნო (LI), იტალია

(111) M 2021 34456 R
 (151) 2021 09 02
 (181) 2031 09 02
 (260) AM 2020 109022 A
 (220) 2020 07 10
 (732) პედიატრიკა სპეციალისტ ს.რ.ლ.
 ვია ნიკოლოდი 28/ A, 57121
 ლივორნო (LI), იტალია

| | |
|--|---|
| (111) M 2021 34457 R (151) 2021 09 02 (181) 2031 09 02 (260) AM 2020 109023 A (220) 2020 07 10 (732) პედიატრიკა სპეციალისტ ს.რ.ლ. ვია ნიკოლოდი 28/ A, 57121 ლივორნო (LI), იტალია | (111) M 2021 34462 R (151) 2021 09 02 (181) 2031 09 02 (260) AM 2020 109846 A (220) 2020 09 24 (732) შალვა ხეცურიანი თამარ მეფის გამზ. 17, 0112, თბილისი, საქართველო |
| (111) M 2021 34458 R (151) 2021 09 02 (181) 2031 09 02 (260) AM 2020 109745 A (220) 2020 09 14 (732) ალფაჯრ ტრეიდინგ ისტ. პ.ო. ბოქსი 4215, ხუბარი, 31952, საუდის არაბეთი | (111) M 2021 34463 R (151) 2021 09 02 (181) 2031 09 02 (260) AM 2020 109848 A (220) 2020 09 24 (732) შპს "ნიკალა" ქუჩა I, ხეივანი 12, 0114, კრწანისის რაიონი, თბილისი, საქართველო |
| (111) M 2021 34459 R (151) 2021 09 02 (181) 2031 09 02 (260) AM 2020 109825 A (220) 2020 09 21 (732) კატერპილარ ინკ. (დელავერის კორპორაცია) 100 NE ადამს სტრიტ, პეორია, ილინოისი, 61629, აშშ | (111) M 2021 34464 R (151) 2021 09 02 (181) 2031 09 02 (260) AM 2020 109911 A (220) 2020 09 25 (732) შპს „წისქვილი ჯგუფი“ ბელიაშვილის ქ. მორფოლოგიის ინსტი- ტუტის მიმდებარედ, 0159, თბილისი, საქართველო |
| (111) M 2021 34460 R (151) 2021 09 02 (181) 2031 09 02 (260) AM 2020 109832 A (220) 2020 09 21 (732) ადამი მედიენპრეის გმბჰ მედიენკამპუს ვილა იდა, მენკემტრ. №27, 04155 ლაიფციგი, გერმანია | (111) M 2021 34465 R (151) 2021 09 02 (181) 2031 09 02 (260) AM 2020 109912 A (220) 2020 09 25 (732) შპს „წისქვილი ჯგუფი“ ბელიაშვილის ქ. მორფოლოგიის ინსტი- ტუტის მიმდებარედ, 0159, თბილისი, საქართველო |
| (111) M 2021 34461 R (151) 2021 09 02 (181) 2031 09 02 (260) AM 2020 109840 A (220) 2020 09 23 (732) ენრიკო ბერიძე ტ. ტაბიძის ქ. 10, ჩიხი 1, თბილისი, საქართველო | (111) M 2021 34466 R (151) 2021 09 02 (181) 2031 09 02 (260) AM 2020 109917 A (220) 2020 09 25 (732) შპს „ლეგიონი“ რ. აგლაძის ქ. 25, შენობა-ნაგებობა 1, სართ. 4, დიდუბე-ჩუღურეთის რაიონი, თბილისი, საქართველო |

(111) M 2021 34467 R
 (151) 2021 09 02
 (181) 2031 09 02
 (260) AM 2020 109932 A
 (220) 2020 09 29
 (732) ენრიკო ბერიძე
 გ. ციციშვილის ქ. 18, თბილისი,
 საქართველო

(111) M 2021 34472 R
 (151) 2021 09 02
 (181) 2031 09 02
 (260) AM 2020 110032 A
 (220) 2020 10 06
 (732) შპს „ანასეულის კომბინატი“
 სოფ. ანასეული, 3500, ოზურგეთის
 რაიონი, საქართველო

(111) M 2021 34468 R
 (151) 2021 09 02
 (181) 2031 09 02
 (260) AM 2020 109933 A
 (220) 2020 09 29
 (732) ენრიკო ბერიძე
 გ. ციციშვილის ქ. 18, თბილისი,
 საქართველო

(111) M 2021 34473 R
 (151) 2021 09 02
 (181) 2031 09 02
 (260) AM 2020 110042 A
 (220) 2020 10 08
 (732) ეს-პი-დი სვის პრესიჟენ დაიაგნოსტიკს
 გმზ
 რუ დე სენ-ჟორჟ 47, პეტი-ლანსი, ჟენევა,
 1213, შვეიცარია

(111) M 2021 34469 R
 (151) 2021 09 02
 (181) 2031 09 02
 (260) AM 2020 109954 A
 (220) 2020 10 01
 (732) მაჯიდ ალ ფუტტაიმ ჰაიპერმარკეტს
 ელელსი
 5 ფლორ, მაფ ტაუერ 1, პორტ საიდ,
 დეირა, არაბთა გაერთიანებული
 საამიროები

(111) M 2021 34474 R
 (151) 2021 09 02
 (181) 2031 09 02
 (260) AM 2020 110115 A
 (220) 2020 10 12
 (732) შპს „კრინტი“
 დ. კაზრეთი, მადნეულის ქ. 10, ბოლნისი,
 საქართველო

(111) M 2021 34470 R
 (151) 2021 09 02
 (181) 2031 09 02
 (260) AM 2020 110023 A
 (220) 2020 10 05
 (732) პფაიზერ ინკ.
 235 ისტ 42 სტრიტ, ნიუ იორკი,
 ნიუ იორკის შტატი 10017, აშშ

(111) M 2021 34475 R
 (151) 2021 09 02
 (181) 2031 09 02
 (260) AM 2020 110116 A
 (220) 2020 10 12
 (732) შპს „კრინტი“
 დ. კაზრეთი, მადნეულის ქ. 10, ბოლნისი,
 საქართველო

(111) M 2021 34471 R
 (151) 2021 09 02
 (181) 2031 09 02
 (260) AM 2020 110027 A
 (220) 2020 10 05
 (732) შპს „ელვისი“
 ირაკლი აბაშიძის ქ. 3, ბ. 11, თბილისი,
 საქართველო

(111) M 2021 34476 R
 (151) 2021 09 02
 (181) 2031 09 02
 (260) AM 2020 110129 A
 (220) 2020 10 14
 (732) სს „ნიკორა ტრეიდი“
 მერაბ ქავთარაძის ქ. 11, 0180, თბილისი,
 საქართველო

(111) M 2021 34477 R
 (151) 2021 09 02
 (181) 2031 09 02
 (260) AM 2020 110134 A
 (220) 2020 10 15
 (732) შპს „ინვეტ ფიდი“
 ცემის ქ. 3 (ნაკვეთი 113), თბილისი,
 საქართველო

111) M 2021 34482 R
 (151) 2021 09 02
 (181) 2031 09 02
 (260) AM 2020 110209 A
 (220) 2020 10 20
 (732) შპს „კარმენი“
 აღმაშენებლის ქ. 34ა, 6000, ბათუმი,
 საქართველო

(111) M 2021 34478 R
 (151) 2021 09 02
 (181) 2031 09 02
 (260) AM 2020 110135 A
 (220) 2020 10 15
 (732) დავით შლამბერიძე
 ბაგები, კორპ. 3, ბ. 67, თბილისი,
 საქართველო

(111) M 2021 34483 R
 (151) 2021 09 02
 (181) 2031 09 02
 (260) AM 2020 110224 A
 (220) 2020 10 22
 (732) დონგფენგ მოტორ კორპორეიშენ
 სფემელ N1 დონგფენგ როუდ, უჰანი
 ეკონომიკ ენდ ტექნოლოჯი
 დიველოპმენტ ზოუნ, უჰანი, ჰუბეი,
 ჩინეთის სახალხო რესპუბლიკა

(111) M 2021 34479 R
 (151) 2021 09 02
 (181) 2031 09 02
 (260) AM 2020 110193 A
 (220) 2020 10 16
 (732) შპს „კარაბადინი“
 ჯანსუღ კახიძის ქ. 9 (ყოფილი კრილოვის),
 თბილისი, საქართველო

(111) M 2021 34484 R
 (151) 2021 09 02
 (181) 2031 09 02
 (260) AM 2020 110231 A
 (220) 2020 10 22
 (732) შპს „ქართველი“
 კახეთის გზატ. 110ა, 0151, თბილისი,
 საქართველო

(111) M 2021 34480 R
 (151) 2021 09 02
 (181) 2031 09 02
 (260) AM 2020 110197 A
 (220) 2020 10 16
 (732) სს „ნიკორა“
 მერაბ ქავთარაძის ქ. 11, 0180, თბილისი,
 საქართველო

(111) M 2021 34485 R
 (151) 2021 09 02
 (181) 2031 09 02
 (260) AM 2020 110304 A
 (220) 2020 10 29
 (732) ნოვარტის აგ
 4002 ბაზელი, შვეიცარია

(111) M 2021 34481 R
 (151) 2021 09 02
 (181) 2031 09 02
 (260) AM 2020 110208 A
 (220) 2020 10 20
 (732) ინტელექტ პროდაკტს
 სორმოვლკის გასასვლელი, სახლი 11,
 შენობა 2, სართული 9, ოთახი 5, მოსკოვი,
 რუსეთის ფედერაცია

დაჩქარებული პროცედურით რეგისტრირებული სასაქონლო ნიშნები

რეგისტრაციის გაუქმების მოთხოვნით საჩივრის შეტანა შესაძლებელია საქპატენტის სააპელაციო პალატაში გამოქვეყნებიდან 3 თვის ვადაში.

(111) M 2021 34434 R

(151) 2021 08 23

(181) 2031 08 23

(210) AM 114323

(220) 2021 08 16

(732) შპს „ნამცხვარი“

მიხეილ თამარაშვილის გამზ. 19ა, ბ. 47,
0177, თბილისი, საქართველო

(540)

საბლე
Sablée

(591) შავ-თეთრი

(511)

30 – ყავა, ჩაი, კაკაო და ყავის შემცველები; ბრინჯი, მკარონი და ატრია; ტაპიოკა და საგო; ფქვილი და მარცვლეულის პროდუქტი; პურ-ფუნთუშეული, მკარონი და საკონდიტრო ნაწარმი; შოკოლადი; ნაყინი, შარბათი და სხვა საკვები ყინული; შაქარი, თაფლი, ბადაგი; საფუარი, საცხობი ფხვნილები; მარილი, სანელებლები, საკაზმები, დაკონსერვებული მწვანელი; ძმარი, საწებლები და სხვა საკაზმი; ყინული (გაყინული წყალი).

43 – საკვებით და სასმელით უზრუნველყოფა; დროებითი საცხოვრებელი უზრუნველყოფა.

(111) M 2021 34435 R

(151) 2021 08 23

(181) 2031 08 23

(210) AM 114231

(220) 2021 08 11

(732) შპს „ასკანელი ძმები“

კახეთის გზატ. 110ა, 0198, ისანი-სამგორის რაიონი, თბილისი, საქართველო

(740) დავით ძამუკაშვილი

(540)

YESNO

(591) შავ-თეთრი

(511)

33 – დაბალალკოჰოლიანი სასმელები, ლუდის გარდა.

(111) M 2021 34436 R

(151) 2021 08 23

(181) 2031 08 23

(210) AM 114232

(220) 2021 08 11

(732) შპს „ასკანელი ძმები“

კახეთის გზატ. 110ა, 0198, ისანი-სამგორის რაიონი, თბილისი, საქართველო

(740) დავით ძამუკაშვილი

(540)

DM – direct message

(591) შავ-თეთრი

(511)

33 – დაბალალკოჰოლიანი სასმელები, ლუდის გარდა.

(111) M 2021 34437 R

(151) 2021 08 24

(181) 2031 08 24

(210) AM 114131

(220) 2021 07 31

(732) შპს „წინანდალი“

ჭირნახულის ქ. 5-7, სამგორის რაიონი, თბილისი, საქართველო

(740) ვახტანგ ტოროტაძე

(540)



(591) 000000 შავი, BC9B78 კაკაოსფერი, 425172

ლურჯი

(531) 25.03.01; 25.03.03; 26.04.04; 26.04.05;
26.04.22; 26.04.24; 27.05.01; 27.05.02;
27.05.09; 28.19; 29.01.13

(511)

33 – ალკოჰოლური სასმელები, ლუდის გარდა;
ალკოჰოლური შედგენილობები სასმელების
დასამზადებლად.

(111) M 2021 34438 R

(151) 2021 08 25

(181) 2031 08 25

(210) AM 114346

(220) 2021 08 19

(732) შპს „ჩირენ ჩემბერ“

ქობულეთის ქ. 24ა, 0179, თბილისი,
საქართველო

(540)



CHARMY de ILY

(591) F45702 წითელი, F2E129 ყვითელი, 0A0A09
შავი, E08A33 სტაფილოსფერი

(531) 01.01.09; 01.03.01; 01.03.07; 02.09.01;
18.03.01; 29.01.13

(511)

10 – სხეულის ცხიმის მონიტორები; აკნეს სამ-
კურნალო აპარატურები; კოსმეტიკური მასაჟის
ხელსაწყოები; მასაჟის ხელსაწყოები.

(111) M 2021 34439 R

(151) 2021 08 25

(181) 2031 08 25

(210) AM 114345

(220) 2021 08 19

(732) სს „სარფ თრაველ“

ლუბ და მარია კაჩინსკების ქ. 1ა, სართ. 2,
სადარბაზო ც, ბინა N-C101, 6010, ბათუმი,
საქართველო

(540)



turketidan.ge

(591) FFFFFF თეთრი, EF862F ნარინჯისფერი,
შავი

(531) 04.05.02; 10.03.12; 10.03.13; 24.15.01;
24.15.11; 24.15.15; 27.05.01; 29.01.13

(511)

9 – მოწყობილობაში ჩასატვირთი აპლიკაცია.

39 – ტრანსპორტირება; საქონლის შეფუთვა და
დასაწყობება; ამანათის მიტანა; ადგილზე მიტა-
ნა (საქონლის).

(111) M 2021 34440 R

(151) 2021 09 01

(181) 2031 09 01

(210) AM 114005

(220) 2021 07 22

(732) შპს „ქართველი ბროზერს“

ნუცუბიძის ფერდობი, IV მკრ., კორპ. 10ბ,
ბ. 42, 0183, თბილისი, საქართველო

(740) ხათუნა იმნაძე

(540)



(591) შავი, თეთრი, ოქროსფერი, წითელი

(531) 03.01.16; 25.01.05; 25.01.25; 26.01.01;
26.01.15; 26.02.07; 26.02.12; 26.02.24;
26.13.25; 27.05.01; 27.05.11; 27.05.24; 28.19;
29.01.14

(526) GEORGIA

(511)

32 – ლუდი, მინერალური და გაზიანი წყალი
და სხვა უალკოჰოლო სასმელები; ხილის სასმე-
ლები და ხილის წვენები; ვაჟინები და სასმელებ-
ის დასამზადებელი სხვა შედგენილობები.

33 – ალკოჰოლიანი სასმელები (ლუდის გარდა).

- (111) M 2021 34441 R
(151) 2021 09 01
(181) 2031 09 01
(210) AM 114316
(220) 2021 08 15
(732) ნატალია პაპაშვილი
გალაკტიონ ტაბიძის ქ. 7, ტაბახმელა,
თბილისი, საქართველო
(540)



- (591) იასამნისფერი, ლურჯი, წითელი, შავი,
თეთრი
(531) 02.09.01; 18.01.07; 18.01.08; 18.01.14;
19.13.22; 26.11.22; 27.05.01; 27.05.09;
27.05.10; 27.05.11; 29.01.15
(511)
44 – სამედიცინო მომსახურება.

- (111) M 2021 34442 R
(151) 2021 09 01
(181) 2031 09 01
(210) AM 114338
(220) 2021 08 18
(732) შპს „Dar Building“
მაიაკოვსკის ქ. 29, ბათუმი, საქართველო
(740) ვახტანგ ტოროტაძე
(540)

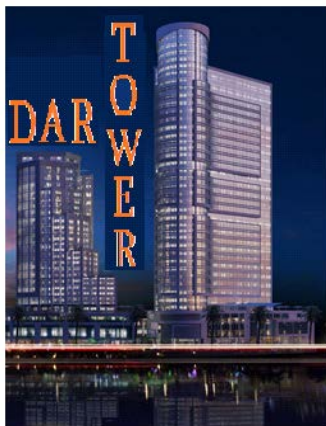

- (591) წითელი, სტაფილოსფერი, მწვანე,
იასამნისფერი, ლურჯი, თეთრი, შავი
(531) 06.03.02; 06.07.01; 06.07.05; 06.07.06;
27.05.01; 29.01.15

- (511)
36 – უძრავი ქონების გაქირავება; საბროკერო სა-
ქმიანობა; უძრავი ქონების სააგენტოების მომსა-
ხურება; უძრავი ქონების საბროკერო საქმიანო-
ბა; უძრავი ქონების შეფასება; კლირინგი; სესხე-
ბი [დაფინანსება]; სესხის გაცემა გირაოთი; უძ-
რავი ქონების მართვა; ბინების გაქირავება; საო-
ფისე ფართის (უძრავი ქონება) გაქირავება; ფი-
ნანსების ორგანიზება სამშენებლო პროექტების-
თვის; საოფისე ფართების გაქირავება კოვორ-
ქინგისთვის (სივრცული მუშაობისთვის).

- (111) M 2021 34443 R
(151) 2021 09 01
(181) 2031 09 01
(210) AM 114339
(220) 2021 08 18
(732) შპს „Dar Building“
მაიაკოვსკის ქ. 29, ბათუმი, საქართველო
(740) ვახტანგ ტოროტაძე
(540)



- (591) სტაფილოსფერი, შავი, თეთრი
(531) 07.01.24; 15.01.19; 29.01.13
(511)
36 – უძრავი ქონების გაქირავება; საბროკერო სა-
ქმიანობა; უძრავი ქონების სააგენტოების მომსა-
ხურება; უძრავი ქონების საბროკერო საქმიანო-
ბა; უძრავი ქონების შეფასება; კლირინგი; სესხე-
ბი [დაფინანსება]; სესხის გაცემა გირაოთი; უძ-
რავი ქონების მართვა; ბინების გაქირავება; საო-
ფისე ფართის (უძრავი ქონება) გაქირავება; ფი-
ნანსების ორგანიზება სამშენებლო პროექტების-
თვის; საოფისე ფართების გაქირავება კოვორქი-
ნგისთვის (სივრცული მუშაობისთვის).

- (111) M 2021 34444 R
(151) 2021 09 01
(181) 2031 09 01
(210) AM 114406
(220) 2021 08 24
(732) სს „გეფა“

აკაკი ბელიაშვილის ქ. 142, 0159,
თბილისი, საქართველო
(740) სალომე ჯელაძე
(540)

Napril-H BENE
Наприл-Н БЕНЕ
ნაპრილ-Н ბენე

(591) შავ-თეთრი
(511)

5 – ფარმაცევტული, სამედიცინო და ვეტერინარული პრეპარატები; სამედიცინო დანიშნულების ჰიგიენური პრეპარატები; სამედიცინო ან ვეტერინარული გამოყენებისთვის ვარგისი დიეტური საკვები და ნივთიერებები, საკვები ჩვილებისთვის; დიეტური დანამატები ადამიანებისა და ცხოველებისთვის; ლეიკოპლასტიკი, სახვევი მასალა; კბილების დასამაგრებელი მასალა, სტომატოლოგიური ცვილი; სადეზინფექციო საშუალებები; მავნე მწერების გასანადგურებელი პრეპარატები, ფუნგიციდები, ჰერბიციდები.

(111) M 2021 34445 R
(151) 2021 09 02
(181) 2031 09 02
(210) AM 114405
(220) 2021 08 24
(732) სს „გეფა“

აკაკი ბელიაშვილის ქ. 142, 0159,
თბილისი, საქართველო
(740) სალომე ჯელაძე
(540)

Diperidin BENE
Диперидин БЕНЕ
დიპერიდინი ბენე

(591) შავ-თეთრი
(511)

5 – ფარმაცევტული, სამედიცინო და ვეტერინარული პრეპარატები; სამედიცინო დანიშნულების ჰიგიენური პრეპარატები; სამედიცინო ან ვეტერინარული გამოყენებისთვის ვარგისი დიეტური საკვები და ნივთიერებები, საკვები ჩვილებისთვის; დიეტური დანამატები ადამიანებისა და ცხოველებისთვის; ლეიკოპლასტიკი, სახვევი მასალა; კბილების დასამაგრებელი მასალა, სტომატოლოგიური ცვილი; სადეზინფექციო საშუალებები; მავნე მწერების გასანადგურ-

რებელი პრეპარატები, ფუნგიციდები, ჰერბიციდები.

(111) M 2021 34446 R
(151) 2021 09 02
(181) 2031 09 02
(210) AM 114409
(220) 2021 08 24
(732) 100 იქსი
ბოგდან ხმელნიცკის ქ. 8, ბ. 17, თბილისი,
საქართველო
(540)



(591) იასამნისფერის გრადაცია, ვარდისფერის გრადაცია, ლურჯის გრადაცია
(531) 27.05.21; 28.05; 29.01.15
(511)

9 – სამეცნიერო, საკვლევო, სანავიგაციო, გეოდეზიური, ფოტოგრაფიული, კინემატოგრაფიული, აუდიოვიზუალური, ოპტიკური, აწონვის, გაზომვის, სიგნალიზაციის, გამოსავლენი, ტესტირების, სამაშველო და სასწავლო აპარატურა და ინსტრუმენტები; აპარატურა და ინსტრუმენტები ელექტროობის გადაცემის, გადართვების, გარდაქმნის, დაგროვების, განაწილების ან გამოყენების რეგულირების ან მართვისთვის; აპარატურა და ინსტრუმენტები ხმის ან გამოსახულების ჩაწერის, გადაცემის, აღწარმოების ან დამუშავებისთვის; მონაცემების მაგნიტური მატარებლები, ჩასაწერი დისკები, ციფრული ან ანალოგიური ჩამწერი ან დამმასხვრებლები; მონეტებზე მომუშავე აპარატების მექანიზმები, სალარო აპარატები, მთვლელი მოწყობილობები; კომპიუტერები და კომპიუტერის პერიფერიული მოწყობილობები; მყვინთავის სამოსი, მყვინთავის ნიღბები, მყვინთავის ყურსაცობები, ცხვირის სამაგრები მყვინთავებისა და მოცურავეებისთვის, მყვინთავის ხელთათმანები, სასუნთქი აპარატურა წყალქვეშა ცურვისთვის; ცეცხლმქრობი მოწყობილობები.

საერთაშორისო სახაქონლო ნიშნები, რომლებზეც გამოტანილია ბალაჟყვები ღაცვის მინიჭების შესახებ

გადაწყვეტილების გასაჩივრება შესაძლებელია საქპატენტის სააპელაციო პალატაში გამოქვეყნებიდან 3 თვის ვადაში ან მცხეთის რაიონული სასამართლოს ადმინისტრაციულ საქმეთა კოლეგიაში 1 თვის ვადაში (მის.: ქალაქი მცხეთა, სამხედროს ქ. №17).

(260) AM 2021 108043 A*
(800) 1527318
(151) 2019 09 23
(891) 2019 09 23
(731) UAB "VIČIŪNŲ GRUPĖ"
V. Krėvės pr. 97, LT-50369 Kaunas, Lithuania
(540)

(591) Black, white
(531) 03.06.01; 27.05.02
(511)
29 – sea-cucumbers, not live; clams, not live; black pudding; croquettes; corn dogs; escamoles (edible ant larvae, prepared); tuna, not live.

(260) AM 2021 108453 A*
(800) 1532672
(151) 2020 03 19
(891) 2020 03 19
(731) Tronios Group International B.V.
Bedrijvenpark Twente N 18, NL-7602
Almelo, Netherlands
(540)

AUDIZIO

(591) Black, white
(511)
9 – Apparatus for recording, transmission or reproduction of sound or images; audio sets with or without cd player, bluetooth, mp3; sound mixing apparatus; magnetic data carriers, disc-shaped sound carriers and digital carriers; cd drive; cd mixers; cd players; record players; mp3 players; loudspeakers; passive loudspeakers; active loudspeakers; portable hifi speakers; bluetooth speakers; wifi speakers portable audio equipment; radios; radio and receiving apparatus; headphones; microphones; cabinets and stands for loudspeakers and / or for equipment for sound recording, reproduction and transmission; remote control apparatus; amplifiers; electric cables; couplings, electric; electrical power adaptors; couplers.
35 – Retail and online retail services related to the sale of audio and audiovisual, sound equipment and

instruments, audio sets, bluetooth audio sets, cd players, mp3 players, record players, portable audio equipment, speakers, portable hi-fi speakers, bluetooth speakers, wifi speakers, headphones, microphone, cabling and other audio parts; information and consultancy relating to the aforesaid services; the aforesaid services also include digital media, including the internet.

(260) AM 2021 109653 A*
(800) 1548988
(151) 2020 07 01
(891) 2020 07 01
(731) TCC iTrading Co., Ltd.
NO.1-602 Binhai Wanlong Plaza, East of
Yingbin Avenue, (Central Business District)
Pilot Free, Trade Zone, 300000 Tianjin, China
(540)

(591) Blue, red, orange, gray
(531) 01.01.09; 26.11.12; 27.05.07; 27.05.10;
29.01.14
(511)
42 – Technological research; consultancy in the field of energy-saving.

(260) AM 2021 110082 A
(800) 1554324
(151) 2020 09 15
(891) 2020 09 15
(731) HONOR DEVICE CO., LTD.
Suite 3401, Unit A, Building 6, Shum Yip Sky
Park, No. 8089, Hongli West Road, Xiangmihu
Street, Futian District, Shenzhen, 518040
Guangdong, China
(540)

HONOR MagicBand

(591) Black, white
(531) 27.05.01
(511)
9 – Hand-held electronic dictionaries; fingerprint identifier; human face recognition devices; stored program controlling telephone switching apparatus; ra-

dios; air analysis apparatus; video screens; computer software, recorded; wearable computers; telecommunication apparatus in the form of jewellery; selfie sticks for mobile phones; security surveillance robots; wearable video display monitors; selfie lenses; laboratory robots; teaching robots; USB data lines or data cables; USB data lines or data cables for mobile phones; downloadable mobile phone software applications; holders for mobile phones; touch screens; television apparatus; electric plugs; electric sockets; intercoms; digital door locks; alarm central units; wide area network (WAN) routers; battery chargers for tablet computers; encoded identification bracelets, magnetic; sensors; computer operating programs, recorded; liquid crystal displays (LCD) with large screens; electronic diaries; liquid crystal displays (LCD); video image printers; portable digital electronic scales; wrist-mounted smartphones; television apparatus for vehicles; computer styluses; computer programs, downloadable; computer programs (downloadable software); touch screen pens; 3D spectacles; bags adapted for laptops; smartglasses; smartwatches; smartphones; wearable activity trackers; cases for smartphones; covers for smartphones; protective films adapted for smartphones; digital photo frames; microphones; computer hardware; computer memories; integrated circuit cards (smart cards); transponders; cabinets for loudspeakers; network communication apparatus; modems; sleeves for laptops; electric batteries; chargers for electric batteries; electronic pens; covers for tablet computers; tablet computers; stands adapted for tablet computers; flexible flat panel displays for computers; mobile power source (rechargeable batteries); flat panel displays; laptop computers; pedometers; monitoring apparatus, other than for medical purposes; video monitors; connected bracelets (measuring instruments); computer programs, recorded; computer software applications, downloadable; optical lenses; switchboards; notebook computers; headphones; security tokens (encryption devices); holograms; integrated circuits; electronic chips; thermal imaging cameras; scales with body mass analyzers; personal digital assistants (PDAs); computer software platforms, recorded or downloadable; thin client computers; earphones; virtual reality headsets; digital video recorder for vehicles; set-top boxes; loudspeakers; portable media players; sound transmitting apparatus; camcorders; cameras (photography); computer keyboards; mouse (computer peripheral); gas testing instruments; scales; black boxes (data recorders); interactive touch screen terminals; humanoid robots with artificial intelligence; electronic sheet music, downloadable; smart rings; electric and electronic effects units for musical instruments; digital weather stations; biochips; infrared detectors; electronic key fobs being remote control apparatus; USB wireless routers; network routers; wireless routers.

(260) AM 2021 110500 A
 (800) 772688
 (151) 2001 10 08
 (891) 2020 10 27
 (731) Pivovary Staropramen s.r.o.
 Nádražní 43/84, CZ-150 00 Praha 5,
 Czech Republic
 (540)

Braník

(591) Black, white
 (511)
 32 – Beer.

(260) AM 2021 110501 A
 (800) 1197965
 (151) 2014 03 04
 (891) 2020 10 27
 (731) Pivovary Staropramen s.r.o.
 Nádražní 43/84, CZ-150 00 Praha 5,
 Republic
 (540)

VELVET

(591) Black, white
 (511)
 32 – mineral and aerated waters and other non-alcoholic drinks; fruit drinks and fruit juices; syrups and other preparations for making beverages.

(260) AM 2021 110502 A
 (800) 1406250
 (151) 2018 01 18
 (891) 2020 10 08
 (731) Andronnik Limited Liability Company
 floor 5, building 77, Sacco and Vanzetti street,
 RU-630008 Novosibirsk, Russian Federation
 (540)

ADRIA

(591) Black, white
 (511)
 5 – Eyepatches for medical purposes; eye-washes; contact lens cleaning preparations; collyrium; lead water; solutions for contact lenses.
 9 – Electronic notice boards; interfaces for computers; electronic pens [visual display units]; identity cards, magnetic; video game cartridges; encoded magnetic cards; computer keyboards; electronic agendas; mouse pads; magnetic encoders; compact discs [read-only memory]; computers; laptop computers; notebook computers; contact lenses; correcting lenses [optics]; optical lenses; optical condensers; magnifying glasses [optics]; thread counters; magnets; decorative magnets; mouse [computer peripheral]; mechanisms for coin-operated apparatus; mechanisms for counter-operated apparatus; coin-operated mechanisms for televi-

sion sets; shutter releases [photography]; monitors [computer hardware]; monitors [computer programs]; magnetic data media; optical data media; computer software, recorded; objectives [lenses] [optics]; eye-pieces; lenses for astrophotography; egg-candlers; eyeglass frames; frames for pince-nez; mirrors [optics]; eyeglasses; sunglasses; goggles for sports; pince-nez; electronic pocket translators; transmitters of electronic signals; teaching apparatus; time recording apparatus; optical apparatus and instruments; prisms [optics]; printers for use with computers; telescopic sights for firearms; computer programmes [programs], recorded; computer game software; computer programs [downloadable software]; computer operating programs, recorded; record players; processors [central processing units]; electronic publications, downloadable; spectacle lenses; anti-glare glasses; optical glass; personal stereos; stereoscopes; egg timers [sandglasses]; television apparatus; telescopes; theft prevention installations, electric; downloadable ring tones for mobile phones; downloadable image files; downloadable music files; animated cartoons; filters [photography]; USB flash drives; magic lanterns; optical lamps; signal lanterns; cameras [photography]; containers for contact lenses; eyeglass cases; cases for pince-nez; containers for microscope slides; cases especially made for photographic apparatus and instruments; cell phone straps; cords for pince-nez; tripods for cameras; screens [photography]; workmen's protective face-shields; projection screens.

(260) AM 2021 110503 A
 (800) 1477194
 (151) 2019 05 21
 (891) 2020 09 23
 (731) Open-Type Joint Stock Company
 "ROT FRONT"
 2-oy Novokuznetskiy pereulok, d. 13/15,
 RU-115184 Moscow, Russian Federation

(540)

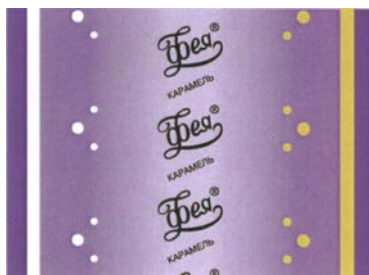

(591) Purple, dark purple, light purple, dark yellow, black and white
 (531) 19.03.24; 25.07.01; 26.01.01; 28.05; 29.01.13
 (526) КАРАМЕЛЬ
 (511)
 30 – Confectionery, namely, caramels [candy].

(260) AM 2021 110552 A
 (800) 1560287
 (151) 2020 07 10
 (891) 2020 07 10
 (731) Autumnpaper Limited
 5th Floor Rear Suite, Oakfield House, 35
 Perrymount Road, Haywards Heath, West
 Sussex RH16 3BW, United Kingdom

(540)

ALEXANDER MCQUEEN

(591) Black, white
 (511)
 4 – Candles; scented candles.

21 – Household or kitchen utensils and containers; cookware and tableware, except forks, knives and spoons; combs and sponges; brushes, except paint-brushes; brush-making materials; articles for cleaning purposes; unworked or semi-worked glass, except building glass; glassware, porcelain and earthenware; cosmetic and toilet utensils; aromatic oil diffusers, other than reed diffusers, electric and non-electric; reed diffusers being devices for diffusing perfumes, sold empty; candle extinguishers; candle snuffers; candle holders.

24 – Textiles; textile articles; upholstery (fabrics); textile piece goods; bed and table covers; household linen; linen cloth; bed linen; bath linen; table linen; table cloths; curtains of textile or plastic; pillow shams; pillow cases; sheets; towels; eiderdowns; duvets; covers for eiderdown and duvets; table runners; table mats; napery; napkins; serviettes; table mats (not of paper); face towels; flannels; tissues (textile); traced cloth for embroidery; tapestry (wall hangings) of textile; rugs (travelling); furniture coverings of plastic; fabrics for textile use; blankets; duvets; coasters; eiderdowns; furniture coverings; handkerchiefs; mattress covers; place mats, (textile), quilts, serviettes (textile).

27 – Carpets, rugs, mats and matting, linoleum and other materials for covering existing floors; wall hangings (non-textile); wallpaper.

(260) AM 2021 110565 A
 (800) 1560693
 (151) 2020 07 21
 (891) 2020 07 21
 (731) Euro Games Technology Ltd.
 4, "Maritsa" Str., "Vranya-Lozen-Triugulnika",
 BG-1151 Sofia, Bulgaria

(540)

Bell Link

(591) Black, white
 (511)
 9 – Software; computer gaming software; computer software packages; computer operating system soft-

ware; computer software, recorded; software drivers; virtual reality software; games software; entertainment software for computer games; computer programs for network management; operating computer software for main frame computers; monitors (computer hardware); computer hardware; apparatus for recording images; monitors (computer programs); computer game programs; computer programs for recorded games; apparatus for recording, transmission or reproduction of sound or images; communications servers [computer hardware]; electronic components for gambling machines; computer application software featuring games and gaming; computer software for the administration of on-line games and gaming; computer hardware for games and gaming; computer hardware and software for gambling, gambling machines, gambling games on the Internet and via telecommunication network.

28 – Gaming machines for gambling; chips for gambling; mah-jong; arcade games; gambling machines operating with coins, notes and cards; games; electronic games; parlor games; gaming chips; gaming tables; slot machines [gaming machines]; LCD game machines; slot machines and gaming devices; coin-operated amusement machines; roulette chips; poker chips; chips and dice [gaming equipment]; gaming equipment for casinos; roulette tables; gaming roulette wheels; casino games; amusement and gambling machines; coin-operated gaming machines and / or electronic coin-operated gaming machines with or without the possibility of gain; boxes for coin-operated machines, slot machines and gaming machines; electronic or electro-technical gaming devices, amusement and gaming machines, including coin-operated machines; housings for coin-operated machines, gaming equipment, gaming machines, machines for gambling; electro-pneumatic and electrical gambling machines (slot machines).

41 – Gambling; entertainment services related to gambling; gaming services for entertainment purposes; casino, gaming and gambling services; training in the development of software systems; provision of equipment for gambling halls; providing casino equipment [gambling]; gaming machine entertainment services; providing casino facilities [gambling]; providing halls with gaming machines; amusement arcade services; games equipment rental; rental of gaming machines; providing amusement arcade services; rental of gaming machines with images of fruits; editing or recording of sounds and images; sound recording and video entertainment services; hire of sound reproducing apparatus; provision of gaming equipment for casinos; providing of casino facilities; online gambling services; provision of casino services; provision of gaming establishments, gaming halls, internet casinos, online gambling services.

(260) AM 2021 110566 A
 (800) 1560694
 (151) 2020 07 20
 (891) 2020 07 20
 (731) Euro Games Technology Ltd.
 "Maritsa" Str., 4, "Vranya-Lozen-Triugulnika",
 BG-1151 Sofia, Bulgaria

(540)



(591) Yellow, gold, red, black, green, orange,
 brown and black

(531) 01.15.05; 27.05.04; 29.01.15

(511)

9 – Software; computer gaming software; computer software packages; computer operating system software; computer software, recorded; software drivers; virtual reality software; games software; entertainment software for computer games; computer programs for network management; operating computer software for main frame computers; monitors (computer hardware); computer hardware; apparatus for recording images; monitors (computer programs); computer game programs; computer programs for recorded games; apparatus for recording, transmission or reproduction of sound or images; communications servers [computer hardware]; electronic components for gambling machines; computer application software featuring games and gaming; computer software for the administration of on-line games and gaming; computer hardware for games and gaming; computer hardware and software for gambling, gambling machines, gambling games on the Internet and via telecommunication network.

28 – Gaming machines for gambling; chips for gambling; mah-jong; arcade games; gambling machines operating with coins, notes and cards; games; electronic games; parlor games; gaming chips; gaming tables; slot machines [gaming machines]; LCD game machines; slot machines and gaming devices; coin-operated amusement machines; roulette chips; poker chips; chips and dice [gaming equipment]; gaming equipment for casinos; roulette tables; gaming roulette wheels; casino games; amusement and gambling machines; coin-operated gaming machines and / or electronic coin-operated gaming machines with or without the possibility of gain; boxes for coin-operated machines, slot machines and gaming machines; electronic or electro-technical gaming devices, amusement and gaming machines, including coin-operated machines; housings for coin-operated machines, gaming equipment, gaming machines, machines for gambling; electro-pneumatic and electrical gambling machines (slot machines).

41 – Gambling; entertainment services related to gambling; gaming services for entertainment purposes; casino, gaming and gambling services; training in the development of software systems; provision of equipment for gambling halls; providing casino equipment [gambling]; gaming machine entertainment services; providing casino facilities [gambling]; providing halls with gaming machines; amusement arcade services; games equipment rental; rental of gaming machines; providing amusement arcade services; rental of gaming machines with images of fruits; editing or recording of sounds and images; sound recording and video entertainment services; hire of sound reproducing apparatus; provision of gaming equipment for casinos; providing of casino facilities; online gambling services; provision of casino services; provision of gaming establishments, gaming halls, internet casinos, online gambling services.

(260) AM 2021 110567 A

(800) 1560699

(151) 2020 07 20

(891) 2020 07 20

(731) Euro Games Technology Ltd.

"Maritsa" Str., 4, "Vranya-Lozen-Triugulnika",
BG-1151 Sofia, Bulgaria

(540)



(591) Green, gray, black and white

(531) 26.04.18; 27.05.02; 27.05.10; 29.01.14

(511)

9 – Software; computer gaming software; computer software packages; computer operating system software; computer software, recorded; software drivers; virtual reality software; games software; entertainment software for computer games; computer programs for network management; operating computer software for main frame computers; monitors (computer hardware); computer hardware; apparatus for recording images; monitors (computer programs); computer game programs; computer programs for recorded games; apparatus for recording, transmission or reproduction of sound or images; communications servers [computer hardware]; electronic components for gambling machines; computer application software featuring games and gaming; computer software for the administration of on-line games and gaming; computer hardware for games and gaming; computer hardware and software for gambling, gambling machines, gambling games on the Internet and via telecommunication network.

28 – Gaming machines for gambling; chips for gambling; mah-jong; arcade games; gambling machines

operating with coins, notes and cards; games; electronic games; parlor games; gaming chips; gaming tables; slot machines [gaming machines]; LCD game machines; slot machines and gaming devices; coin-operated amusement machines; roulette chips; poker chips; chips and dice [gaming equipment]; gaming equipment for casinos; roulette tables; gaming roulette wheels; casino games; amusement and gambling machines; coin-operated gaming machines and / or electronic coin-operated gaming machines with or without the possibility of gain; boxes for coin-operated machines, slot machines and gaming machines; electronic or electro-technical gaming devices, amusement and gaming machines, including coin-operated machines; housings for coin-operated machines, gaming equipment, gaming machines, machines for gambling; electro-pneumatic and electrical gambling machines (slot machines).

41 – Gambling; entertainment services related to gambling; gaming services for entertainment purposes; casino, gaming and gambling services; training in the development of software systems; provision of equipment for gambling halls; providing casino equipment [gambling]; gaming machine entertainment services; providing casino facilities [gambling]; providing halls with gaming machines; amusement arcade services; games equipment rental; rental of gaming machines; providing amusement arcade services; rental of gaming machines with images of fruits; editing or recording of sounds and images; sound recording and video entertainment services; hire of sound reproducing apparatus; provision of gaming equipment for casinos; providing of casino facilities; online gambling services; provision of casino services; provision of gaming establishments, gaming halls, internet casinos, online gambling services.

(260) AM 2021 110569 A

(800) 1560729

(151) 2020 05 06

(891) 2020 05 06

(731) AYDIN SEÇGÜ

İkitelli O.S.B. Fatih Sanayi Sitesi,

5A Blok K.4 No.4; Başakşehir – İstanbul, Turkey

(540)



LORINNA
PARIS

(591) Blue, dark blue, brown, yellow, purple, green, white

(531) 05.03.17; 05.03.20; 26.13.25; 27.05.01;
27.05.09; 27.05.10; 29.01.15

(511)

3 – Bleaching and cleaning preparations, detergents other than for use in manufacturing operations and for medical purposes, laundry bleach, fabric softeners for laundry use, s removers (term considered too vague by the International Bureau – Rule 13 (2) (b) of the Regulations), dishwasher detergents, perfumery; non-medicated cosmetics; fragrances; deodorants for personel use and animals (term considered too vague by the International Bureau – Rule 13 (2) (b) of the Regulations), soaps, dental care preparations; dentifrices, denture polishes, tooth whitening preparations, mouth washes, not for medical purpose abrasive preparations (term considered too vague by the International Bureau – Rule 13 (2) (b) of the Regulations); emery cloth, sandpaper, pumice stome (term considered too vague by the International Bureau – Rule 13 (2) (b) of the Regulations), abrasive pastes, polishi preparations for leather, vinyl, metal and wood (term considered too vague by the International Bureau – Rule 13 (2) (b) of the Regulations), polishes and creams for leather, vinyl, and wood, wax for polishing.

(260) AM 2021 110572 A

(800) 1560762

(151) 2020 06 15

(891) 2020 06 15

(731) Zhydkova Mariia Anatoliivna

pr-t, Heroiv Stalinhrada, 21, korp. 2 kv. 135,
Kyiv 04211, Ukraine

(540)

#ГудНайтШоу

(591) Black, white

(531) 24.17.10; 24.17.14; 24.17.25; 24.17.25; 28.05

(511)

41 – Videotaping; arranging and conducting of congresses; arranging and conducting of concerts; electronic desktop publishing; providing user reviews for entertainment or cultural purposes; providing information in the field of entertainment; providing information relating to recreational activities; providing online videos, not downloadable; providing online electronic publications, not downloadable; providing online music, not downloadable; providing television programs, not downlodable, via video on-demand services; providing films, not downlodable, via video on-demand services; providing user rankings for entertainment or cultural purposes; providing recreation facilities; booking of seats for shows; sound engineering services for events; cinema presentations; microfilming; videotape editing; screenplay writing; songwriting; scriptwriting, other than for advertising purposes; writing of texts; organization of shows [impresario services]; organization of exhibitions for cultural or educational purposes; organization of competitions [education or entertainment]; organization of cosplay

events; party planning [entertainment]; entertainer services; disc jockey services; discotheque services; video editing services for events; layout services other than for advertising purposes; karaoke services; movie studio services; club services [entertainment or education]; nightclub services [entertainment]; orchestra services; news reporters services; lighting technician services for events; recording studio services; holiday camp services [entertainment]; photographic reporting; music composition services; presentation of live performances; presentation of variety shows; presentation of circus performances; online publication of electronic books and journals; publication of books; publication of texts, other than publicity texts; radio entertainment; film directing, other than advertising films; entertainment services; face painting; production of shows; production of music; production of radio and television programmes; film production, other than advertising films; theatre productions; television entertainment; photography.

(260) AM 2021 110573 A

(800) 1560776

(151) 2020 07 15

(891) 2020 07 15

(731) Dimitar Hristov BALEV

Blvd. Vitosha No.137, apt. 17, BG-1408 Sofia,
Bulgaria

(540)

AREON

(591) Black, white

(531) 27.05.01

(511)

3 – Soaps; perfumery; essential oils; aromatics [essential oils]; ionone [perfumery]; extracts of flowers [perfumes]; potpourris [fragrances]; air fragrancng preparations; fragrances for household purposes; fragrances for automobiles; fragrance refills for non-electric room fragrance dispensers; refills for electric room fragrance dispensers; sachets for perfuming linen; scented wood; scented water; joss sticks; air fragrance reed diffusers; tissues impregnated with cosmetic lotions; cloths impregnated with a detergent for cleaning; cloths impregnated with polishing preparations for cleaning; vehicle cleaning preparations; bath salts, not for medical purposes.

5 – Salts for mineral water baths; air purifying preparations; air deodorizers; deodorants for clothing and textiles; air deodorizing preparations; automobile deodorizers; deodorants, other than for human beings or for animals; moist wipes impregnated with a pharmaceutical lotion; disposable sanitizing wipes.

(260) AM 2021 110577 A
(800) 1561025
(151) 2020 08 18
(891) 2020 08 18
(731) SIMVALIN HOLDINGS LIMITED
Kritis, 32 PAPACHRISTOFOROU BUILD.,
4th floor, CY-3087 Limassol, Cyprus
(540)

PROCEREALS

(591) Black, white
(511)
5 – Food for babies; lacteal flour for babies; wheat germ dietary supplements; linseed dietary supplements.
30 – Cereal bars; high-protein cereal bars; gruel, with a milk base, for food; muesli; chips [cereal products].

(260) AM 2021 110597 A
(800) 1504449
(151) 2019 11 08
(891) 2020 10 10
(731) GUANGDONG OPPO MOBILE
TELECOMMUNICATIONS CORP., LTD.
No.18 Haibin Road, Wusha, Chang'an,
Dongguan, Guangdong, China
(540)

Enco

(591) Black, white
(511)
9 – Computer programs, recorded; computer game software, downloadable; computer programs, downloadable; interactive touch screen terminals; humanoid robots with artificial intelligence; eyeglasses.

(260) AM 2021 110628 A
(800) 1561528
(151) 2020 07 17
(891) 2020 07 17
(731) Closed Joint Stock Company "Starodvorskie
kolbasy"
ul. Poliny Osipenko, d. 41, of. 210, RU-600009
g. Vladimir, Russian Federation
(540)

Славница

(591) Black, white
(531) 28.05
(511)
29 – Ham; charcuterie; black pudding; sausages; sausages in batter.
30 – Vareniki [stuffed dumplings]; pelmeni [dumplings stuffed with meat]; pies; ravioli.

(260) AM 2021 110629 A
(800) 1561533
(151) 2020 07 21
(891) 2020 07 21
(731) Euro Games Technology Ltd.
"Maritsa" Str., 4, "Vranya-Lozen-Triugulnika",
BG-1151 Sofia, Bulgaria
(540)

FLAMING HOT

(591) Black, white
(511)
9 – Software; computer gaming software; computer software packages; computer operating system software; computer software, recorded; software drivers; virtual reality software; games software; entertainment software for computer games; computer programs for network management; operating computer software for main frame computers; monitors (computer hardware); computer hardware; apparatus for recording images; monitors (computer programs); computer game programs; computer programs for recorded games; apparatus for recording, transmission or reproduction of sound or images; communications servers [computer hardware]; electronic components for gambling machines; computer application software featuring games and gaming; computer software for the administration of on-line games and gaming; computer hardware for games and gaming; computer hardware and software for gambling, gambling machines, gambling games on the Internet and via telecommunication network.

28 – Gaming machines for gambling; chips for gambling; mah-jong; arcade games; gambling machines operating with coins, notes and cards; games; electronic games; parlor games; gaming chips; gaming tables; slot machines [gaming machines]; LCD game machines; slot machines and gaming devices; coin-operated amusement machines; roulette chips; poker chips; chips and dice [gaming equipment]; gaming equipment for casinos; roulette tables; gaming roulette wheels; casino games; amusement and gambling machines; coin-operated gaming machines and / or electronic coin-operated gaming machines with or without the possibility of gain; boxes for coin-operated machines, slot machines and gaming machines; electronic or electro-technical gaming devices, amusement and gaming machines, including coin-operated machines; housings for coin-operated machines, gaming equipment, gaming machines, machines for gambling; electro-pneumatic and electrical gambling machines (slot machines).

41 – Gambling; entertainment services related to gambling; gaming services for entertainment purposes; casino, gaming and gambling services; training in the development of software systems; provision of equipment for gambling halls; providing casino equipment [gambling]; gaming machine entertainment services;

providing casino facilities [gambling]; providing halls with gaming machines; amusement arcade services; games equipment rental; rental of gaming machines; providing amusement arcade services; rental of gaming machines with images of fruits; editing or recording of sounds and images; sound recording and video entertainment services; hire of sound reproducing apparatus; provision of gaming equipment for casinos; providing of casino facilities; online gambling services; provision of casino services; provision of gaming establishments, gaming halls, internet casinos, online gambling services.

(260) AM 2021 110630 A
 (800) 1561543
 (151) 2020 07 13
 (891) 2020 07 13
 (731) Closed Joint Stock Company "Starodvorskie kolbasy"
 ul. Poliny Osipenko, 41, of. 210, RU-600009
 g. Vladimir, Russian Federation
 (540)



(591) Light gold, gold, beige, burgundy, pink, white and brown
 (531) 06.19.09; 06.19.10; 08.05.03; 24.01.11; 24.01.15; 25.01.19; 26.04.04; 26.04.15; 26.04.18; 28.05; 29.01.13
 (526) R, КОЛБАСА ВАРЕНАЯ, ДОКТОРСКАЯ, the shape of the packaging.
 (511)
 29 – Charcuterie.

(260) AM 2021 110699 A
 (800) 1562647
 (151) 2020 07 16
 (891) 2020 07 16
 (731) Egis Gyógyszergyár Zrt.
 Keresztúri út 30-38., H-1106 Budapest,
 Hungary
 (540)

ORIGODERM

(591) Black, white
 (511)
 3 – Cosmetics and cosmetic preparations.
 5 – Human pharmaceutical preparations; medicinal ointments; medicated skin creams; plasters, materials for dressings.

(260) AM 2021 110700 A
 (800) 1562656
 (151) 2020 07 17
 (891) 2020 07 17
 (731) Euro Games Technology Ltd.
 4, "Maritsa" Str., "Vranya-Lozen-Triugulnika",
 BG-1151 Sofia, Bulgaria
 (540)

Frozen Spins

(591) Black, white
 (511)
 9 – Software; computer gaming software; computer software packages; computer operating system software; computer software, recorded; software drivers; virtual reality software; games software; entertainment software for computer games; computer programs for network management; operating computer software for main frame computers; monitors (computer hardware); computer hardware; apparatus for recording images; monitors (computer programs); computer game programs; computer programs for recorded games; apparatus for recording, transmission or reproduction of sound or images; communications servers [computer hardware]; electronic components for gaming machines; computer application software featuring games and gaming; computer software for the administration of on-line games and gaming; computer hardware for games and gaming; hardware and software for gambling, gambling machines, gambling games on the Internet and via telecommunication network.

28 – Gaming machines for gambling; chips for gambling; mah-jong; arcade games; gambling machines operating with coins, notes and cards; games; electronic games; parlor games; gaming chips; gaming tables; slot machines [gaming machines]; LCD game machines; slot machines and gaming devices; coin-operated amusement machines; roulette chips; poker chips; chips and dice [gaming equipment]; equipment for casinos; roulette tables; gaming roulette wheels; casino games; automats and gambling machines; coin-operated machines and / or electronic coin-operated machines with or without the possibility of gain; boxes for coin-operated machines, slot machines and gaming machines; electronic or electrotechnical gaming devices, automats and machines, coin-operated machines; housings for coin-operated machines, gaming equipment, gaming machines, machines for gambling;

electropneumatic and electrical gambling machines (slot machines).

41 – Gambling; services related to gambling; gaming services for entertainment purposes; casino, gaming and gambling services; training in the development of software systems; provision of equipment for gambling halls; providing casino equipment [gambling]; gaming machine entertainment services; providing casino facilities [gambling]; halls with gaming machines; amusement arcade services; games equipment rental; rental of gaming machines; providing amusement arcade services; rental of gaming machines with images of fruits; editing or recording of sounds and images; sound recording and video entertainment services; hire of sound reproducing apparatus; provision of gaming equipment for casinos; providing of casino facilities; online gambling services; casino management services; operation of gaming establishments, gaming halls, internet casinos, online gambling sites.

(260) AM 2021 110707 A
 (800) 1562870
 (151) 2020 08 24
 (891) 2020 08 24
 (731) Limited Liability Company "Promishlennik"
 Selezneva Str., 201, office 5, Krasnodar,
 RU-350058 Krasnodarskiy kray, Russian
 Federation

(540)



591) Black and red
 (531) 02.01.01; 02.01.16; 09.07.17; 09.07.25;
 26.11.08; 28.05; 29.01.12

(511)
 6 – Common metals and their alloys; building materials of metal; buildings, transportable, of metal; ironmongery, small items of metal hardware; pipes and tubes of metal; safes [strong boxes]; railway material of metal; materials of metal for funicular railway permanent ways; non-electric cables and wires of common metal; works of art of common metal; ores.

19 – Materials, not of metal, for building and construction; rigid pipes, not of metal, for building; asphalt, pitch and bitumen; buildings, transportable, not of metal; monuments, not of metal.

37 – Construction; repair; installation services.

(260) AM 2021 110708 A
 (800) 1562884
 (151) 2020 10 29
 (891) 2020 10 29
 (731) INDUSTRIAS QUIMICAS DEL VALLES,
 S.A.
 Avda. Rafael Casanova, 81, E-08100
 del Valles (Barcelona), Spain

(540)

CUPERTINE

(591) Black, white
 (511)
 5 – Fungicidal product designed to combat downy mildew of grapevines and in general, all cryptogamic plant pests, consisting of copper sulfate and maneb (manganese ethylene-bis-dithiocarbamate).

(260) AM 2021 110713 A
 (800) 1563049
 (151) 2020 11 02
 (891) 2020 11 02
 (731) CAPBRAN HOLDINGS, LLC
 11601 Wilshire Blvd., Suite 2300,
 Los Angeles CA 90025, USA

(540)

NUTRIBULLET

(591) Black, white
 (511)
 5 – Dietary food supplements; dietary and nutritional supplements.

(260) AM 2021 110714 A
 (800) 1563101
 (151) 2020 10 09
 (891) 2020 10 09
 (731) Yukon Advanced Optics Worldwide, UAB
 Ateities g. 21C, LT-06326 Vilnius, Lithuania

(540)



(591) Blue, white
 (531) 26.01.01; 26.01.03; 26.01.12; 26.01.24;
 26.13.25; 27.05.17; 29.01.12

(511)
 9 – Thermal imaging apparatus for night vision; image identifier night vision devices; apparatus providing night vision; night vision goggles; monoculars; binoculars; tripods for binoculars; spotting scopes; hunting binoculars; cases adapted for binoculars; telescopes; rifle scopes; camcorders; thermal imaging cameras; cameras for vehicles; rearview cameras for vehicles; distance measuring apparatus; target sights for guns [electronic]; target sights for guns [laser]; telescopic

bow sights; telescopic sights; riflescopes [telescopic]; gun scopes; optical lens sights; laser range finders; laser measuring systems; laser equipment for non-medical purposes; laser sensors; boresighters [alignment apparatus for firearm sights]; optical sensors; target seekers [optical]; optical apparatus and instruments; target surveillance apparatus [optical]; optical position sensors; optical measurement apparatus; infrared optical apparatus; infrared locating apparatus; infrared thermometers; infrared cameras; infrared detectors; cameras [photography]; digital cameras; multiple purpose cameras; raster image processors; tripods for telescopes; aiming telescopes; docking stations for smartphones; distance sensors; stands for photographic apparatus.

(260) AM 2021 110715 A

(800) 1563130

(151) 2020 07 20

(891) 2020 07 20

(731) Euro Games Technology Ltd.

"Maritsa" Str., 4, "Vranya-Lozen-Triugulnika",
BG-1151 Sofia, Bulgaria

(540)



(591) Green, gray, black and white

(531) 26.04.18; 27.05.02; 27.05.10; 29.01.14

(511)

9 – Software; computer gaming software; computer software packages; computer operating system software; computer software, recorded; software drivers; virtual reality software; games software; entertainment software for computer games; computer programs for network management; operating computer software for main frame computers; monitors (computer hardware); computer hardware; apparatus for recording images; monitors (computer programs); computer game programs; computer programs for recorded games; apparatus for recording, transmission or reproduction of sound or images; communications servers [computer hardware]; electronic components for gambling machines; computer application software featuring games and gaming; computer software for the administration of on-line games and gaming; computer hardware for games and gaming; computer hardware and software for gambling, gambling machines, gambling games on the Internet and via telecommunication network.

28 – Gaming machines for gambling; chips for gambling; mah-jong; arcade games; gambling machines operating with coins, notes and cards; games; electronic games; parlor games; gaming chips; gaming tables; slot machines [gaming machines]; LCD game machines; slot machines and gaming devices; coin-operated

amusement machines; roulette chips; poker chips; chips and dice [gaming equipment]; gaming equipment for casinos; roulette tables; gaming roulette wheels; casino games; amusement and gambling machines; coin-operated gaming machines and / or electronic coin-operated gaming machines with or without the possibility of gain; boxes for coin-operated machines, slot machines and gaming machines; electronic or electro-technical gaming devices, amusement and gaming machines, including coin-operated machines; housings for coin-operated machines, gaming equipment, gaming machines, machines for gambling; electro-pneumatic and electrical gambling machines (slot machines).

41 – Gambling; entertainment services related to gambling; gaming services for entertainment purposes; casino, gaming and gambling services; training in the development of software systems; provision of equipment for gambling halls; providing casino equipment [gambling]; gaming machine entertainment services; providing casino facilities [gambling]; providing halls with gaming machines; amusement arcade services; games equipment rental; rental of gaming machines; providing amusement arcade services; rental of gaming machines with images of fruits; editing or recording of sounds and images; sound recording and video entertainment services; hire of sound reproducing apparatus; provision of gaming equipment for casinos; providing of casino facilities; online gambling services; provision of casino services; provision of gaming establishments, gaming halls, internet casinos, online gambling services.

(260) AM 2021 110730 A

(800) 1563707

(151) 2020 07 23

(891) 2020 07 23

(731) Obshchestvo s ogranichennoy otvetstvennostyu
"Happy Life Solutions"

FEZ Angren, promzona Akhangaran,
g. Akhangaran, Tashkentskaya oblast,
Uzbekistan

(540)



(591) Purple, blue, light purple, white, orange,
light green and turquoise

(531) 26.01.01; 26.04.18; 27.05.01; 29.01.14

(511)

3 – Non-medicated lip protectors; cosmetic creams; cosmetic pads; cosmetics; pre-moistened cosmetic wi-

pes; cloths impregnated with cleaning preparations; feminine hygiene cleansing towelettes; baby powder [toiletries]; shampoos; pre-moistened or impregnated cleansing pads, tissues or wipes; shampoos for babies; baby oils [toiletries]; oils for cosmetic purposes; shower gel; shower gels, creams and oils; soap; liquid soap; body deodorants [perfumery]; deodorants for body care; perfumes and toilet water; baby bubble bath; baby wipes impregnated with cleaning preparations.

5 – Pharmaceutical preparations, sanitary preparations for medical purposes; plasters, materials for dressings; disinfectants; pharmaceuticals.

35 – Retail or wholesale services for pharmaceuticals and sanitary preparations and supplies.

(260) AM 2021 110732 A

(800) 1318466

(151) 2016 06 09

(891) 2020 11 13

(731) VMRay GmbH

Universitaetsstrasse 142, 44799 Bochum,
Germany

(540)

VMRay

(591) Black, white

(511)

9 – Computer antivirus software; computer software downloaded from the internet; recorded computer software; computer application software; recorded computer programs; computer programs [downloadable software]; computer programs for searching the contents of computers and computer networks by remote control; software; computer software to enable the searching of data; computer programmes for data processing; computer software for communicating purposes between microcomputers; computer software for business purposes; utility programs for performing computer system diagnostics; integrated software packages; computer firewall software; computer software downloadable from global computer information networks; downloadable computer utility programs; downloadable computer utility software; downloadable software; downloadable applications for use with mobile devices; computer programmes stored in digital form; programs for computers; simulation software for use in digital computers; software and applications for mobile devices; computer software to maintain and operate computer systems; computer software applications, downloadable; computer software packages.

35 – Computerised data verification; data search in computer files for others.

42 – Updating of computer software; maintenance and updating of computer software; updating of software data bases; updating of memory banks of computer

systems; computer hardware and software consultancy; providing temporary use of non-downloadable software applications accessible via a web site; providing temporary use of web-based software; computer programming and software design; computer software design; software development; development and testing of computing methods, algorithms and software; development and maintenance of computer software; development of software for secure network operations; software development, programming and implementation; design and development of electronic database software; design, development and implementation of software; writing of programs for data processing; creation, maintenance and adaptation of software; computer software research; research in the field of computer programs and software; installation of software; programming of EDP software; repair of software [maintenance, updating]; software as a service [SaaS]; software design and development; software engineering; software engineering services for data processing programs; software creation; rental of software; rental of computer programs; rental of software for data processing; rental of computers and computer software.

(260) AM 2021 110828 A

(800) 1564662

(151) 2020 10 12

(891) 2020 10 12

(731) POLWAX SPÓŁKA AKCYJNA

ul. 3 Maja 101, PL-38-200 JASŁO, Poland

(540)



(591) Blue and dark grey

(531) 26.03.05; 26.03.06; 27.05.04; 27.05.09;

27.05.10; 29.01.12

(511)

1 – Chemicals used in industry; chemical products derived from petroleum; chemicals used in industry; chemical additives for use in industry; sizing preparations; adhesives for use in industry; leather processing chemical preparations; chemicals for use in treating leather; chemical compositions for treating textiles; chemical products for the manufacture of binders; adhesives for use in industry; rubber based adhesives for industrial use; additives (chemical -) for fertilisers; wetting agents for use as adjuvants for plant protection preparations; chemicals used in agriculture, horticulture and forestry; chemical adjuvants for use in agriculture, horticulture and forestry; moulding compounds (foundry -); moulding compounds (foundry -); impregnating chemicals; chemical preparations for waterproofing wood and wood-derivatives; additives (chemical -) for use in the treatment of paper pulp; impregnating agents for paper and packaging of pa-

per; waterproofing preparations [chemical]; chemical auxiliaries for the paper industry; chemical preparations for use in paper making; laminating agents; chemical additives for use in the production of lubricants; chemical substances for use as additives to industrial lubricating greases; stabilising agents for use in food; food-grade wax for the food industry; food-grade paraffin for the food industry.

2 – Anti-corrosive preparations; anti-rust greases; anti-rust oils; anti-corrosive waxes.

4 – Petroleum products derived from crude oil; paraffin; wax, industrial and lubricating oils and greases; lubricating oils [industrial lubricants]; lubricants; fuels and illuminants; candles for lighting; special occasion candles; candles in tins; stearine; paraffins and wax for making candles and grave lights; non-chemical additives for lubricants; wax for use in coating food packaging materials; petroleum jelly for industrial purposes; ceresin.

11 – Candle torches.

35 – Retailing and wholesaling of petroleum products, chemical additives for petroleum products, crude oil products derived from the refining of crude, chemicals used in industry, adhesives used in industry, leather processing chemical preparations, chemicals for use in treating leather, chemical compositions for treating textiles, chemical products for the manufacture of binders, adhesives used in industry, and rubber based adhesives for industrial use; retailing and wholesaling of chemical additives for fertilisers, wetting agents for use as adjuvants for plant protection preparations, chemicals used in agriculture, horticulture and forestry, chemical additives for use in industry, chemical adjuvants for use in forestry, horticulture and agriculture, foundry moulding preparations; retailing and wholesaling of impregnating chemicals, chemical preparations for waterproofing wood and wood-derivatives, chemical additives for use in the treatment of paper pulp, impregnating agents for paper and packaging of paper, preparations for waterproofing (chemicals), chemical auxiliaries for the paper industry, chemical preparations for use in paper making, laminating agents; retailing and wholesaling of chemical additives for use in the production of lubricants, chemical substances for use as additives to industrial lubricating greases, stabilising agents for foodstuffs, food-grade wax for the food industry, food-grade paraffin for the food industry, anti-corrosion preparations, anti-rust greases, anti-rust oils, anti-corrosive waxes; retailing and wholesaling of paraffins, waxes, industrial oils and greases, lubricants, lubricating oils (industrial lubricants), lubricants, fuels and illuminants, candles, grave lights, special occasion candles, candles in tins, stearine, paraffins and wax for making candles and grave lights, non-chemical additives for greases, wax for use in coating foodstuff packaging materials, petroleum jelly for industrial purposes,

ceresin; negotiation of contracts relating to the purchase and sale of goods; business intermediary and advisory services in the field of selling products and rendering services; business administration services for processing sales made on the Internet; electronic commerce services, namely, providing information about products via telecommunication networks for advertising and sales purposes.

(260) AM 2021 110829 A
 (800) 1564678
 (151) 2020 11 06
 (891) 2020 11 06
 (731) Apple Inc.
 One Apple Park Way, Cupertino CA 95014,
 USA
 (540)

SF COMPACT

(591) Black, white
 (511)
 9 – Downloadable computer software for generating, displaying, and printing fonts.

(260) AM 2021 110840 A
 (800) 1564824
 (151) 2020 07 27
 (891) 2020 07 27
 (731) "Eurasian Foods Corporation" Joint-Stock
 Company
 Baizakov str., 69, 050026 Almaty city,
 Kazakhstan
 (540)

PIZZARELLA

(591) Black, white
 (531) 27.05.01
 (511)
 35 – Advertising; business management services; business administration services; office functions.
 43 – Accommodation bureau services [hotels, boarding houses]; rental of temporary accommodation; rental of meeting rooms; tourist home services; hotel reservations; boarding house bookings; temporary accommodation reservations; hotel services; retirement home services; snack-bar services; information and advice in relation to the preparation of meals; café services; cafeteria services; motel services; boarding house services; boarding for animals; rental of cooking apparatus; rental of drinking water dispensers; restaurant services; self-service restaurant services; reception services for temporary accommodation [management of arrivals and departures]; food sculpting; canteen services; decorating of food; cake decorating; holiday camp services [lodging]; bar services; providing campground facilities; personal chef services;

food and drink catering; washoku restaurant services; udon and soba restaurant services.

(260) AM 2021 110844 A
 (800) 1042097
 (151) 2010 04 14
 (891) 2020 11 20
 (731) Cargil Tarim ve Gida Sanayi Ticaret A.S.
 Barbaros Mah. Kardelen Sokak, Resepsiyon
 Lobi Apt. No:2/4-5-6-7, Atasehir, Istanbul,
 Turkey

(540)



(591) Black, white
 (531) 26.04.18; 27.05.24
 (511)
 29 – Edible oils and fats.

(260) AM 2021 110845 A
 (800) 1149898
 (151) 2012 12 26
 (891) 2020 11 23
 (731) Wu Kuang Jung
 No.7 Jhongsing Lane 1, Jhongsing Village,
 Hukou Township, Hsinchu County, Taiwan,
 China

(540)

GREENTOUR

(591) Black, white
 (531) 27.05.01
 (511)
 12 – Tires for vehicle wheels; tires for automobiles; inner tubes for automobile; solid tires for vehicle wheels; pneumatic tires; tread for tire retreading; tires for bicycles; repair outfits for inner tubes.

(260) AM 2021 110846 A
 (800) 1166930
 (151) 2012 08 23
 (891) 2020 11 17
 (731) H&M Hennes & Mauritz AB
 SE-106 38 Stockholm, Sweden

(540)



(591) Black, white

(531) 27.05.02; 27.05.23
 (511)

3 – Bleaching preparations and other substances for laundry use; cleaning, polishing, scouring and abrasi-ve preparations; soap; perfumes; ethereal oils; cosmetics; hair care preparations; tooth powder; toothpaste; dentifrices.

9 – Scientific, nautical, surveying, photographic, cinematographic, optical, weighing, measuring, signalling, checking (supervision), life-saving and teaching apparatus and instruments; apparatus and instrument for conducting, switching, transforming, accumulating, regulating or controlling electricity; apparatus for recording, transmission or reproduction of sound or images; magnetic data carriers, recording discs; mechanisms for coin-operated apparatus; cash registers, calculating machines, data processing equipment and computers; fire-extinguishing apparatus; eyeglass cases; spectacles (optics); sunglasses; goggles for sports; swimming goggles; eyeglass cords; spectacle frames; spectacle cases; eyeglass chains; electronic publications and documents (downloadable).

14 – Precious metals and their alloys and goods in precious metals or coated therewith, not included in other classes; jewellery; precious stones; watches; chronometric instruments.

16 – Paper; cardboard and goods made from these materials, not included in other classes; printed matter; bookbinding material; photographs; stationery; adhesives for stationery or household purposes; artists' materials; paint brushes; typewriters and office requisites (except furniture); instructional and teaching material (except apparatus); plastic materials for packaging (not included in other classes); printers' type; printing blocks; printed publications; magazines; books.

18 – Leather and imitations of leather, and goods made of these materials and not included in other classes; animal skins, hides; trunks and travelling bags; umbrellas, parasols and walking sticks; whips, harness and saddlery.

25 – Clothing, footwear, headgear.

35 – Advertising; business management; consumer information online; retail services relating to bleaching preparations and other substances for laundry use, cleaning, polishing, scouring and abrasive preparations, soaps, perfumery, essential oils, cosmetics, hair lotions, dentifrices, industrial oils and greases, lubricants, dust absorbing, wetting and binding compositions, fuels (including motor spirit) and illuminants, candles and wicks for lighting, hand tools and implements (hand-operated), articles of cutlery, cutlery, side arms, other than firearms, razors, scientific, nautical, photographic, cinematographic, optical apparatus and instruments, apparatus and instruments for surveying, weighing, measuring, signaling, checking (su-

pervision), life-saving and teaching apparatus and instruments, apparatus and instrument for conducting, switching, transforming, accumulating, regulating or controlling electricity, apparatus for recording, transmission or reproduction of sound or images, magnetic data carriers, recording discs, automatic vending machines and mechanisms for coin-operated apparatus, cash registers, calculating machines, data processing equipment, computers, fire-extinguishing apparatus, eyeglass cases, spectacles (optics), sunglasses, goggles for sports, swimming goggles, eyeglass cords, spectacle frames, spectacle cases, eyeglass chains, precious metals and their alloys and goods in precious metals or coated therewith, jewellery, precious stones, horological and chronometric instruments, paper, cardboard and goods made from these materials, printed matter, bookbinding material, photographs, stationery, adhesives for stationary or household purposes, artists materials, paint brushes, typewriters and office requisites (except furniture), instructional and teaching material (except apparatus), plastic materials for packaging, printing type, printing blocks, printed publications, magazines, books, leather and imitations of leather, and goods made of these materials, animal skins, fur-skins, trunks and travelling bags, umbrellas, parasols and walking sticks, whips, harness and saddler, furniture, mirrors, picture frames, goods of wood, cork, reed, cane, wicker, horn, bone, ivory, whalebone, shell, amber, mother-of-pearl, meerschaum or of substitutes for these materials or of plastics, household or kitchen utensils and containers, combs and sponges, brushes (except paint brushes), brush-making materials, articles for cleaning purpose, steelwool, unworked or semi-worked glass (except glass used in building), glassware, porcelain and earthenware, textiles and textile goods, bed and table covers, clothing, footwear and headgear, lace and embroidery, ribbons and braid, buttons, hooks eyes, pins and needles, artificial flowers, carpets, rugs, mats and matting, linoleum and other materials for covering existing floors, wall hangings (non-textile), games and playthings, gymnastic and sporting articles, decorations for Christmas trees, beer, mineral and aerated waters and other non-alcoholic drinks, fruit drinks and fruits juices, syrups and other preparations for making beverages.

(260) AM 2021 110847 A
 (800) 1210900
 (151) 2014 04 01
 (891) 2020 11 24
 (731) TAPI S.p.A.
 Via Cornara Est, 2/F, I-35010 Massanzago
 (PD), Italy
 (540)

TAPÌ

(591) Black, white
 (511)
 20 – Synthetic corks, synthetic corks for bottles; furniture, mirrors, picture frames; goods, not included in other classes, of wood, cork, reed, cane, wicker, horn, bone, ivory, whalebone, shell, amber, mother-of-pearl, meerschaum and substitutes for all these materials, or of plastics.

(260) AM 2021 110848 A
 (800) 1285463
 (151) 2015 11 25
 (891) 2020 11 17
 (731) Bayer Intellectual Property GmbH
 Alfred-Nobel-Str. 10, 40789 Monheim
 am Rhein, Germany
 (540)

VAYEGO

(591) Black, white
 (511)
 1 – Chemicals used in agriculture, horticulture and forestry; preparations for treating seeds (included in this class); plant growth regulating preparations; genes of seeds for agricultural production; fertilizers.
 5 – Preparations for destroying vermin; fungicides, herbicides.
 31 – Agricultural, horticultural and forestry products and grains not included in other classes; seeds.

(260) AM 2021 110849 A
 (800) 1428520
 (151) 2018 04 30
 (891) 2020 07 17
 (731) SANDALYECİ DAYANIKLI TÜKETİM,
 MALLARI MOBİLYA, SANAYİ VE
 TİCARET ANONİM ŞİRKETİ
 Yeşillik Caddesi, No:447-457, Karabağlar,
 İzmir, Turkey
 (540)



(591) Red and white
 (531) 26.04.18; 26.04.19; 26.04.24; 27.05.01;
 27.05.21; 29.01.01
 (511)
 20 – Furniture, made of any kind of material; mattresses, pillows, air mattresses and cushions, not for medical purposes, water beds, not for medical purposes; mirrors; beehives, artificial honeycombs and sections

of wood for honeycombs; bouncing chairs for babies, playpens for babies, cradles, infant walkers; display boards, frames for pictures and paintings, identification plates, not of metal; identification tags, not of metal; nameplates, not of metal; identification tags of wood or synthetic materials; packaging containers of wood or plastics, casks for use in transportation or storage, barrels, storage drums, tanks, boxes, storage containers, transportation containers, chests, loading pallets and closures for the aforementioned goods, of wood or plastics; small hardware goods of wood or synthetic materials included in this class, furniture fittings, of wood or synthetic materials; ornaments and decorative goods of wood, cork, reed, cane, wicker, horn, bone, ivory, whalebone, shell, amber, mother-of-pearl, meerschaum, beeswax, plastic or plaster, included in this class, namely figurines, holiday ornaments for walls and sculptures, all made of wood, cork, reed, cane, wicker, horn, bone, ivory, whalebone, shell, amber, mother-of-pearl, meerschaum, beeswax, plastic or plaster; baskets, not of metal; fishing baskets; kennels, nesting boxes and beds for household pets; portable ladders and mobile boarding stairs of wood or synthetic materials; bamboo curtains, roller indoor blinds [for interiors], slatted indoor blinds, bead curtains for decoration, curtain hooks, curtain rings, curtain tie-backs, curtain rods; non-metal wheel chocks; armchairs, office armchairs, sofas, chairs, seats being furniture, tables, coffee tables, dining tables, metal tables, office tables, serving trolleys as furniture.

35 – Advertising, marketing and public relations; organization of exhibitions and trade fairs for commercial or advertising purposes; design of advertising materials; provision of an online marketplace for buyers and sellers of goods and services; office functions; secretarial services; arranging newspaper subscriptions for others; compilation of statistics; rental of office machines; systemization of information into computer databases; telephone answering for unavailable subscribers; business management, business administration and business consultancy; accounting; commercial consultancy services; personnel recruitment, personnel placement, employment agencies, import-export agencies; temporary personnel placement services; auctioneering; the bringing together, for the benefit of others, of furniture, made of any kind of material, mattresses, pillows, air mattresses and cushions, not for medical purposes, water beds, not for medical purposes, mirrors, beehives, artificial honeycombs and sections of wood for honeycombs, bouncing chairs for babies, playpens for babies, cradles, infant walkers, display boards, frames for pictures and paintings, identification plates, not of metal, identification tags, not of metal, nameplates, not of metal, identification tags of wood or synthetic materials, packaging containers of wood or plastics, casks for use in transportation or storage, barrels, storage drums, tanks, boxes,

storage containers, transportation containers, chests, loading pallets and closures for the aforementioned goods, of wood or plastics, small hardware goods of wood or synthetic materials, furniture fittings, of wood or synthetic materials, ornaments and decorative goods of wood, cork, reed, cane, wicker, horn, bone, ivory, whalebone, shell, amber, mother-of-pearl, meerschaum, beeswax, plastic or plaster, namely figurines, holiday ornaments for walls and sculptures, all made of wood, cork, reed, cane, wicker, horn, bone, ivory, whalebone, shell, amber, mother-of-pearl, meerschaum, beeswax, plastic or plaster, baskets, not of metal, fishing baskets, kennels, nesting boxes and beds for household pets, portable ladders and mobile boarding stairs of wood or synthetic materials, bamboo curtains, roller indoor blinds [for interiors], slatted indoor blinds, bead curtains for decoration, curtain hooks, curtain rings, curtain tie-backs, curtain rods, non-metal wheel chocks, armchairs, office armchairs, sofas, chairs, seats being furniture, tables, coffee tables, dining tables, metal tables, office tables, serving trolleys as furniture enabling customers to conveniently view and purchase those goods, such services may be provided by retail stores, wholesale outlets, by means of electronic media or through mail order catalogues.

(260) AM 2021 110851 A
 (800) 1479227
 (151) 2018 12 24
 (891) 2020 11 18
 (731) ACQUA DI PARMA S.R.L.
 Via Ripamonti, 99, I-20141 Milano, Italy
 (540)

ACQUA
 DI
 PARMA



(591) Black, white
 (531) 24.01.05; 24.01.09; 24.09.13; 27.05.01
 (511)

3 – Perfumery; eau de Cologne; eau de toilette; essential oils; deodorants for personal use; perfumed skin lotions; perfumed soap; bath salts; bath oils; bath and shower gels; shampoos; cosmetic cream; beauty gels; powders and lotions for face, body and hands; shaving gel; shaving cream; aftershave balm; pre-shave and after-shave lotions; incense; potpourris; room fragrances.

4 – Scented candles; candles.

(260) AM 2021 110852 A
 (800) 1492876
 (151) 2019 07 09
 (891) 2020 11 10
 (731) Individual entrepreneur Morgunov Leonid Grigor'evich
 kv. 47, d. 8, ul. Dostoevskogo, RU-630091
 Novosibirsk, Russian Federation
 (540)

HEALTHBERRY

(591) Black, white
 (511)
 32 – Aperitifs, non-alcoholic; cocktails, non-alcoholic; essences for making beverages; fruit nectars, non-alcoholic; lemonades; non-alcoholic beverages; non-alcoholic beverages flavored with tea; non-alcoholic fruit extracts; non-alcoholic fruit juice beverages; non-alcoholic preparations for making beverages; smoothies; soft drinks; syrups for beverages; syrups for lemonade; waters [beverages].

(260) AM 2021 110895 A
 (800) 1564996
 (151) 2020 09 02
 (891) 2020 09 02
 (731) Belarusian-German Joint Venture "Santa Bremor" Limited Liability Company
 ul. Katin Bor 106, 224025 g. Brest, Belarus
 (540)

Yukki

(591) Black, white
 (511)
 30 – Ice cream; sorbets [ices]; edible ices; frozen yogurt [confectionery ices]; ice lollies; ice cream bars; ice cream bricks; fruit ice cream; ice cream cakes.

(260) AM 2021 110896 A
 (800) 1565015
 (151) 2020 10 16
 (891) 2020 10 16
 (731) JUN JAE YUN
 103-2103, 27, Wolgye-ro 36-gil, Seongbuk-gu, Seoul, Republic of Korea
 (540)

La'dor

(591) Black, white
 (531) 24.17.01; 27.05.01
 (511)
 35 – Providing business and marketing information; business administration and office work; advertising services; publicity; cost management; wholesale store services featuring pharmaceutical and veterinary preparations; business management of retail outlets; busi-

ness management services relating to franchising; marketing research; providing information on jobs and side-jobs; database management; goods import-export agencies; electronic order processing; on-line ordering services; auctioneering provided on the internet; rental of vending machines; arranging of subscriptions for the publications of others; sales agency services for cereal-based processed products; sales agency services for coffee based beverages; sales agency services for bottled drinking water; sales agency services for confectionery; sales agency services for spices; sales agency services for medical apparatus and instruments; sales agency services for cosmetic preparations; sales agency services for protein for use in the manufacture of cosmetics; sales agency services for preservatives for use in the manufacture of cosmetics; retail store services featuring cosmetic preparations; sales agency services for toilet utensils; sales agency services for cleaning preparations; retail store services featuring soaps for personal use; retail store services featuring toothpaste; sales agency services for dusting apparatus, non-electric; sales agency services for dyestuffs; sales agency services for toilet tissue; sales agency services for pre-moistened cleansing tissues; sales agency services for stationery; sales agency services for furniture; sales agency services for imitation leather; sales agency services for footwear; sales agency services for clothing; sales agency services for plastic film for wrapping food; sales agency services for paper boxes; sales agency services for hot-water heating apparatus; sales agency services for photographic apparatus and instruments; sales agency services for eyewear; sales agency services for life saving apparatus and equipment; sales agency services for bicycles; sales agency services for toys (playthings); sales agency services for gems; sales agency services for woven fabrics; promoting the goods and services by means of operating an on-line comprehensive shopping mall.

(260) AM 2021 110897 A
 (800) 1565018
 (151) 2020 07 03
 (891) 2020 07 03
 (731) Individual entrepreneur GANIEV DZHEJHUN HUDAGULU OGLY
 ul. Planernaya, 3, korp. 1. kv. 7, RU-125480
 Moscow, Russian Federation
 (540)

KEVN

(591) Black, white
 (531) 27.05.01
 (511)
 34 – Flavorings, other than essential oils, for tobacco; flavorings, other than essential oils, for use in electronic cigarettes; gas containers for cigar lighters; ab-

sorbent paper for tobacco pipes; cigarette paper; lighters for smokers; tobacco pouches; books of cigarette papers; matchboxes; humidors; firestones; cigar cutters; cigar holders; cigarette holders; mouthpieces for cigarette holders; tips of yellow amber for cigar and cigarette holders; ashtrays for smokers; spittoons for tobacco users; pipe racks for tobacco pipes; pipe cleaners for tobacco pipes; liquid solutions for use in electronic cigarettes; cigarettes; cigarettes containing tobacco substitutes, not for medical purposes; electronic cigarettes; cigarillos; cigars; tobacco jars; match holders; matches; oral vaporizers for smokers; tobacco; snuffboxes; chewing tobacco; snuff; herbs for smoking; tobacco pipes; pocket machines for rolling cigarettes; cigarette filters; wicks adapted for cigarette lighters; cigarette tips; cigar cases; cigarette cases.

35 – Import-export agency services; demonstration of goods; market studies; providing business information; providing commercial information and advice for consumers in the choice of products and services; marketing; personnel recruitment; business management and organization consultancy; professional business consultancy; targeted marketing; updating and maintenance of data in computer databases; organization of exhibitions for commercial or advertising purposes; arranging of fairs for business and advertising purposes; shop window dressing; design of advertising material (terms too vague in the opinion of the International Bureau – Rule 13 (2) (b) of the Regulations); commercial or industrial management assistance; commercial intermediation services; provision of an online marketplace for buyers and sellers of goods and services; presentation of goods on communication media, for retail purposes; auctioneering; sales promotion for others; rental of sales stands; distribution of samples; dissemination of advertising matter; negotiation of business contracts for others; negotiation and conclusion of commercial transactions for third parties; commercial administration of the licensing of the goods and services of others; administrative processing of purchase orders; market intelligence services; search engine optimization for sales promotion; procurement services for others [purchasing goods and services for other businesses]; outsourcing services [business assistance]; retail or wholesale services for tobacco; on-line ordering services; retail services provided by on-line department stores.

(260) AM 2021 110899 A
 (800) 1565077
 (151) 2020 07 29
 (891) 2020 07 29
 (731) SEKTÖR KİMYA DETERJAN SANAYİ VE
 TİCARET ANONİM ŞİRKETİ
 Büyükkayalık Mah., 8 Sokak.No:17 / 1 90,
 Selçuklu Konya, Turkey

(540)



(591) Red, blue, white
 (531) 03.07.15; 03.07.19; 03.07.24; 27.03.03;
 27.05.10; 27.05.17; 29.01.13

(511)

3 – Bleaching and cleaning preparations, detergents other than for use in manufacturing operations and for medical purposes, laundry bleach, fabric softeners for laundry use, stain removers, dishwasher detergents; perfumery; non-medicated cosmetics; fragrances; deodorants for personal use and animals; soaps; dental care preparations: dentifrices, denture polishes, tooth whitening preparations, mouth washes, not for medical purposes; abrasive preparations; emery cloth; sandpaper; pumice stone; abrasive pastes; polishing preparations for leather, vinyl, metal and wood, polishes and creams for leather, vinyl, metal and wood, wax for polishing.

(260) AM 2021 110915 A
 (800) 1565748
 (151) 2020 07 23
 (891) 2020 07 23
 (731) Egis Gyógyszergyár Zrt.
 Keresztúri út 30-38, H-1106 Budapest,
 Hungary

(540)

SUPRALLERG

(591) Black, white
 (511)
 5 – Pharmaceutical preparations for human use; dietic substances adapted for medical use; vitamin compositions, mineral food supplements, dietary supplements.

(260) AM 2021 110917 A
 (800) 1565825
 (151) 2020 11 13
 (891) 2020 11 13
 (731) Qingsen Yu
 Room 1104, No. 16, Zhile Street, Tianhe
 District, Guangzhou City, 510000 Guangdong
 Province, China

(540)



(591) Black, white
 (531) 27.05.01

(511)
9 – Bags adapted for laptops; mouse [computer peripheral]; wearable activity trackers; subwoofers; headphones; horns for loudspeakers; cabinets for loudspeakers; electric plugs; 3D spectacles.

(260) AM 2021 110918 A
(800) 1565852
(151) 2020 10 12
(891) 2020 10 12
(731) Ningbo Vertak Imp. & Exp. Co., Ltd.
Room 516, Building 5, No. 22, Henghe Road,
Beilun District, Ningbo City Zhejiang
Province, China

(540)



(591) Black, white
(531) 03.13.01; 27.05.02
(511)
7 – Lawnmowers [machines]; Harrows; Weeding machines; Sowers [machines]; Chain saws; Pumps [machines]; Disintegrators; Dust removing installations for cleaning purposes; High pressure washers; Snow ploughs.

(260) AM 2021 110926 A
(800) 1412295
(151) 2018 06 05
(891) 2020 12 01
(731) UNILIN B.V.
Ooigemstraat 3, B-8710 Wielsbeke,
Belgium

(540)

PERGO

(591) Black, white
(511)
19 – Wooden floors; parquet flooring; laminate flooring (not of metal).
27 – Floor coverings; vinyl floor coverings.

(260) AM 2021 110929 A
(800) 1529194
(151) 2020 02 27
(891) 2020 11 30
(731) GFM GmbH Trademarks
An der Ach 3, 82402 Seeshaupt,
Germany

(540)

JADON

(591) Black, white

(511)
25 – Footwear; boots; sandals; shoes; boot uppers; insoles; fittings of metal for footwear; footwear soles; insoles for footwear.

(260) AM 2021 110931 A
(800) 1552943
(151) 2020 08 19
(891) 2020 11 30
(731) GFM GmbH Trademarks
An der Ach 3, 82402 Seeshaupt, Germany
(540)

1461

(591) Black, white
(511)
25 – Footwear; boots; sandals; shoes; boot uppers; inner soles; fittings of metal for footwear; soles for footwear; insoles for footwear.

(260) AM 2021 110932 A
(800) 1553522
(151) 2020 08 19
(891) 2020 11 30
(731) GFM GmbH Trademarks
An der Ach 3, 82402 Seeshaupt, Germany
(540)

1460

(591) Black, white
(511)
25 – Footwear; boots; sandals; shoes; boot uppers; inner soles; fittings of metal for footwear; soles for footwear; insoles for footwear.

(260) AM 2021 110982 A
(800) 1565994
(151) 2020 09 15
(891) 2020 09 15
(731) Tovarystvo z obmezheniou vidpovidalnistiu
"MEHATEKS"
pr. Povitroflotskyi, bud. 64 m. Kyiv 03151,
Ukraine

(540)

Hardy

(591) Black, white
(531) 15.09.02; 27.05.08; 27.05.09; 27.05.10;
27.05.24

(511)
9 – Accumulators, electric; accumulators, electric, for vehicles; acid hydrometers; acidimeters for batteries; accumulator jars; batteries, electric; batteries, electric, for vehicles; battery chargers; chargers for electric ac-

cumulators; accumulator boxes; plates for batteries; grids for batteries.

(260) AM 2021 110983 A

(800) 1565995

(151) 2020 09 15

(891) 2020 09 15

(731) Tovarystvo z obmezheniou vidpovidalnistiu "MEHATEKS"
pr. Povitroflotskyi, bud. 64 m. Kyiv 03151,
Ukraine

(540)



(591) Red and white

(531) 15.09.02; 27.05.01; 27.05.08; 27.05.24;
29.01.12

(511)

9 – Accumulators, electric; accumulators, electric, for vehicles; acid hydrometers; acidimeters for batteries; accumulator jars; batteries, electric; batteries, electric, for vehicles; battery chargers; chargers for electric accumulators; accumulator boxes; plates for batteries; grids for batteries.

(260) AM 2021 110984 A

(800) 1566003

(151) 2020 09 30

(891) 2020 09 30

(731) VivaChek Biotech (Hangzhou) Co., Ltd.
Level 2, Block 2, 146 East Chaofeng Road,
Yuhang Economy Development Zone,
Hangzhou, 310000 Zhejiang, China

(540)



(591) Black, white

(531) 26.11.01; 26.11.12

(511)

5 – Biological preparations for medical purposes; chemical preparations for medical purposes; chemical preparations for the diagnosis of pregnancy; diagnostic preparations for medical purposes; chemical preparations for veterinary purposes.

10 – Medical apparatus and instruments; blood testing apparatus; hypodermic syringes; sphygmomanometers; testing apparatus for medical purposes; diagnostic apparatus for medical purposes; surgical apparatus and instruments.

44 – Rest home services; therapy services; medical assistance; dietary and nutritional guidance; services of a psychologist; telemedicine services; nursing, medical; rental of sanitary installations; medical clinic services; health care.

(260) AM 2021 111013 A

(800) 1566646

(151) 2020 09 15

(891) 2020 09 15

(731) Tovarystvo z obmezheniou vidpovidalnistiu "MEHATEKS"
pr. Povitroflotskyi, bud. 64, m. Kyiv 03151,
Ukraine

(540)



(591) Black, white

(531) 15.09.02; 27.05.01; 27.05.08; 28.05

(511)

9 – Accumulators, electric; accumulators, electric, for vehicles; acid hydrometers; acidimeters for batteries; accumulator jars; batteries, electric; batteries, electric, for vehicles; battery chargers; chargers for electric accumulators; accumulator boxes; plates for batteries; grids for batteries.

(260) AM 2021 111033 A

(800) 1567136

(151) 2020 11 24

(891) 2020 11 24

(731) AstraZeneca AB
SE-151 85 Södertälje, Sweden

(540)



(591) Black, white

(511)

10 – Medical devices, namely, inhalers.

(260) AM 2021 111035 A

(800) 1567160

(151) 2020 10 15

(891) 2020 10 15

(731) CHINA ROAD & BRIDGE CORPORATION
Rm.1008, No. 88 C., Andingmenwai Avenue,
Dongcheng District, 100020 Beijing, China

(540)



(591) Black, white

(531) 27.05.17

(511)

35 – Import-export agency services; auctioneering; sales promotion for others.

36 – Rental of real estate; real estate agency services; accommodation bureau services; real estate management; rental of apartments; apartment house management; real estate appraisal; real estate brokerage.

37 – Bricklaying; road paving; construction consultancy; masonry; rental of construction equipment; rental of bulldozers; rental of excavators; construction; factory construction; asphaltting; pipeline construction and maintenance; harbour construction; pier breakwater building; underwater construction; underwater repair; sanding; scaffolding; warehouse construction and repair; demolition of buildings; damp-proofing [building]; plastering; plumbing; building insulating.

41 – Educational services; academies [education]; teaching; tuition; educational examination; education information; boarding school education; instruction services; practical training [demonstration].

42 – Construction drafting; design of interior decor; architectural services; research and development of new products for others; scientific research; technological research; urban planning; quality control; engineering; engineering drawing.

(260) AM 2021 111036 A
 (800) 1567196
 (151) 2020 06 10
 (891) 2020 06 10
 (731) AGC GLASS EUROPE
 Avenue Jean Monnet 4, B-1348 Louvain-la-Neuve, Belgium
 (540)

CRYSTALVISION

(591) Black, white
 (511)
 9 – Glass carrying an electrically conducting layer on one or two faces; flat glass and glass sheets covered with a conducting layer.

19 – Flat glass and glass sheets used in building; clear and extraclear glass sheets used in building; solar control, low emissivity and coated glass sheets used in building; building glass; window glass; multiple glazing (terms too vague in the opinion of the International Bureau – Rule 13 (2) (b) of the Regulations); glazing units; double glazing units; multiple glazing units; non-metallic windows; non-metallic window frames; non-metallic doors and door frames; non-metallic spacers for double-glazing; parts and fittings for the aforementioned goods, not included in other classes.

20 – Furniture; mirrors.

21 – Glassware not included in other classes; unworked or semi-worked glass, except glass used in building; flat glass and glass sheets (except glass used in building); clear and extraclear glass sheets (except

glass used in building); parts and fittings for the aforementioned goods, not included in other classes.

37 – Glazing.

(260) AM 2021 111037 A
 (800) 1567204
 (151) 2020 09 30
 (891) 2020 09 30
 (731) GIORGIO ARMANI S.P.A.
 Via Borgonuovo, 11, I-20121 MILANO
 (Milano), Italy
 (540)



(591) Black, white
 (531) 27.05.01; 27.05.19
 (511)
 18 – Luggage and carrying bags.

(260) AM 2021 111038 A
 (800) 1567233
 (151) 2020 10 29
 (891) 2020 10 29
 (731) IPSUB HOLDING LIMITED
 Riga Feraiou, 7-9 LIZANTIA COURT,
 /Office 310, Agioi Omologites, CY-1087
 Nicosia, Cyprus
 (540)

BK FONBET

(591) Black, white
 (511)
 35 – Administrative processing of purchase orders; rental of advertising space; advertising and publicity services; advertising and publicity; professional business consultancy; business management consultancy; business management assistance; business management and organization consultancy; business organization consultancy; advisory services for business management; business efficiency expert services; commercial information and advice for consumers [consumer advice shop]; commercial or industrial management assistance; commercial intermediation services; compilation of statistics; compilation of information into computer databases; computerized file management; data search in computer files for others; drawing up of statements of accounts; economic forecasting; invoicing; on-line advertising on computer networks; office machines and equipment rental; outsourcing services [business assistance]; pay per click advertising; personnel management consultancy services; public relations; publicity material rental; search engine optimization; systemization of information in-

to computer databases; telephone answering for unavailable subscribers; updating and maintenance of data in computer databases; web site traffic optimization.

38 – Providing access to databases; communication by computer terminals; computer aided transmission of messages and images; information about telecommunication; rental of modems; providing online forums; transmission of digital files; providing user access to global computer networks; wireless broadcasting.

41 – Providing casino facilities; providing casino facilities [gambling]; providing of casino and gaming facilities; entertainment information; gambling; gambling services; game services provided on-line from a computer network; providing on-line videos, not downloadable; providing on-line electronic publications, not downloadable; operating lotteries; timing of sports events; provision of information relating to jockeys; provision of information relating to sports; provision of information relating to racing; provision of information relating to racehorses; provision of information relating to motor sports; provision of information relating to motor racing; racing information services; handicapping for sporting events; entertainment in the nature of yacht races; entertainment in the nature of golf tournaments; entertainment in the nature of basketball games; entertainment in the nature of baseball games; entertainment in the nature of gymnastic performances; entertainment in the nature of wrestling contests; entertainment in the nature of tennis tournaments; entertainment in the nature of football games; entertainment in the nature of soccer games; entertainment in the nature of boxing contests; entertainment in the nature of automobile races; entertainment in the nature of hockey games; entertainment in the nature of ice hockey games; entertainment in the nature of weight lifting competitions; entertainment in the nature of track and field competitions; entertainment services in the nature of skating events; providing wrestling news and information via a global computer network; sporting results services; betting services; horses (betting on -); casino, gaming and gambling services; dog races; football pools services; wagering services; on-line gaming services; gaming services for entertainment purposes; electronic game services and competitions provided by means of the internet; games equipment rental.

42 – Cloud computing; cloud seeding; computer programming; computer software design; computer software consultancy; rental of computer software; computer system design; computer system analysis; consultancy in the design and development of computer hardware; creating and maintaining web sites for others; data conversion of computer programs and data [not physical conversion]; duplication of computer programs; electronic data storage; hosting computer

sites [web sites]; information technology [it] consultancy; providing information on computer technology and programming via a web site; installation of computer software; maintenance of computer software; monitoring of computer systems by remote access; off-site data backup; recovery of computer data; research and development of new products for others; providing search engines for the internet; server hosting; software as a service [saas]; updating of computer software; rental of web servers; web site design consultancy.

(260) AM 2021 111039 A

(800) 1567262

(151) 2020 11 17

(891) 2020 11 17

(731) Platinum GmbH & CO. KG

Am Ockenheimer Graben 23, 55411 Bingen, Germany

(540)

Fleischsaftgarung

(591) Black, white

(511)

31 – Animal foodstuffs; foodstuffs for animals, in particular for dogs and cats.

(260) AM 2021 111094 A

(800) 1567410

(151) 2020 09 10

(891) 2020 09 10

(731) Limited liability company "Automobile plant "GAZ"

Prospect Ilycha, 5, RU-603004 Nizhny Novgorod, Russian Federation

(540)

ЧАЙКА

(591) Black, white

(531) 28.05

(511)

12 – Vehicles; motor buses; automobiles; engines for land vehicles; couplings for land vehicles; inner tubes for pneumatic tires; suspension shock absorbers for vehicles; shock absorbing springs for vehicles; headrests for vehicle seats; reversing alarms for vehicles; valves for vehicle tires; torsion bars for vehicles; tipping bodies for lorries; mudguards; vehicle wheels; hoods for vehicle engines; crankcases for land vehicle components, other than for engines; safety belts for vehicle seats; hubs for vehicle wheels; vehicle chassis; rudders; vehicle bumpers; hydraulic circuits for vehicles; gearing for land vehicles; clutches for land vehicles; casings for pneumatic tyres; balance weights for vehicle wheels; axles for vehicles; axle journals; windshield wipers; luggage nets for vehicles;

hub caps; brakes for vehicles; bands for wheel hubs; seat covers for vehicles; vehicle running boards; transmissions for land vehicles; propulsion mechanisms for land vehicles; freewheels for land vehicles; windscreens; pneumatic tires; doors for vehicles; vehicle wheel spokes; vehicle suspension springs; rear-view mirrors; rims for vehicle wheels; vehicle seats; undercarriages for vehicles; upholstery for vehicles; windows for vehicles; anti-theft devices for vehicles; automobile tires; automobile bodies; bumpers for automobiles; shock absorbers for automobiles; anti-theft alarms for vehicles; horns for vehicles; brake linings for vehicles; gear boxes for land vehicles; bodies for vehicles; vehicle covers [shaped]; driving chains for land vehicles; transmission chains for land vehicles; torque converters for land vehicles; signal arms for vehicles; reduction gears for land vehicles; brake segments for vehicles; caps for vehicle fuel tanks; connecting rods for land vehicles, other than parts of motors and engines; tailboard lifts [parts of land vehicles]; security harness for vehicle seats; sun-blinds adapted for automobiles; transmission shafts for land vehicles; air bags [safety devices for automobiles]; covers for vehicle steering wheels; spoilers for vehicles; headlight wipers; brake pads for automobiles; spare wheel covers; brake discs for vehicles; cigar lighters for automobiles; engine mounts for land vehicles; vehicle joysticks; ashtrays for automobiles; lug nuts for vehicle wheels; vehicle bonnet pins; cup holders for vehicles; steering wheels for vehicles; side view mirrors for vehicles.

(260) AM 2021 111095 A
 (800) 1567484
 (151) 2020 11 16
 (891) 2020 11 16
 (731) Apple Inc.
 One Apple Park Way, Cupertino CA 95014,
 USA

(540)

(591) Black, white
 (531) 05.07.13; 05.07.23
 (511)
 42 – Providing online non-downloadable application development software; providing online non-downloadable computer software development tools; providing online non-downloadable computer software used in developing other software applications; user authentication services using a software application; user authentication services using technology for e-commerce transactions; providing online information relating to computer technology, computer programming, and computer software.

(260) AM 2021 111096 A
 (800) 1567498
 (151) 2020 11 23
 (891) 2020 11 23
 (731) KANO LABORATORIES LLC
 1000 EAST THOMPSON LANE,
 NASHVILLE TN 37211, USA

(540)
KROIL

(591) Black, white
 (511)
 4 – All-purpose penetrating oil; industrial penetrating oil.

(260) AM 2021 111102 A
 (800) 1567664
 (151) 2020 11 24
 (891) 2020 11 24
 (731) SAAME TOOLS (SHANGHAI) IMPORT &
 EXPORT CO., LTD.
 Floor 2, Building 1, No. 1369 Kangqiao
 East Road, Pudong New District, 201315
 Shanghai, China

(540)
KENDO

(591) Black, white
 (531) 27.05.01; 27.05.17
 (511)
 6 – Tool boxes of metal, empty; padlocks; steps [ladders] of metal; tool chests of metal, empty; hardware of metal, small; bicycle locks of metal; washers of metal; bolts of metal.

7 – Hand-held tools, other than hand-operated; scissors, electric; electric hand drills; riveting machines; screwdrivers, electric; power-operated rivet guns; nail extractors, electric; grinders being power tools; pneumatic nail guns; hydraulic torque wrenches; saw blades [parts of machines]; electric hand drills, excluding electric coal drills; tools [parts of machines]; grindstones [parts of machines]; blades for metal processing machines; drilling heads [parts of machines]; circular saw blades being parts of machines; reciprocating saws [machines].

8 – Abrading instruments [hand instruments]; frames for handsaws; spanners [hand tools]; handles for hand-operated hand tools; hammers [hand tools]; chisels; taps [hand tools]; pliers; cutting tools [hand tools]; garden tools, hand-operated.

9 – Protective helmets; workmen's protective face-shields; knee-pads for workers; reflective safety vests; acid resistant gloves; slide calipers; rulers [measuring instruments]; safety goggles; tape measures; surveyors' levels.

(260) AM 2021 111103 A
(800) 1567674
(151) 2020 10 15
(891) 2020 10 15
(731) Premium Beverages International B.V.
Tweede Weteringplantsoen 21, NL-1017
ZD Amsterdam, Netherlands
(540)

PURE PIRAÑA

(591) Black, white
(511)
33 – Alcoholic beverages, except beers, including so-called hard seltzers.

(260) AM 2021 111104 A
(800) 1567682
(151) 2020 11 25
(891) 2020 11 25
(731) Enprani Co., Ltd.
88, Chukhang-daero 296beon-gil, Jung-gu,
Incheon, Republic of Korea
(540)

HOLIKA HOLIKA

(591) Black, white
(511)
3 – Cosmetics; skin lotions; make-up; body lotion; shower gel; shampoo; non-medicated toiletry preparations; cleaning and polishing preparations; nail art stickers; mascara; cosmetics for animals; balms, other than for medical purposes; dentifrices; bleaching preparations and other substances for laundry use; oils for perfumes and scents; beauty masks; mask pack for cosmetic purposes; sunscreen creams for cosmetic use; lipstick.

(260) AM 2021 111105 A
(800) 1567759
(151) 2020 10 21
(891) 2020 10 21
(731) Jinan G. Weike Science & Technology, Co., Ltd.
800 meters west of Chunhui Rd and, Kejia Rd,
Suncun Industrial Area, High-Tech Zone,
Jinan, 250101 Shandong, China
(540)

G·WEIKE

(591) Black, white
(531) 27.05.01; 27.05.17
(511)
7 – Stands for machines; cutting machines; machine tools; holding devices for machine tools; industrial robots; machine tools for metal processing; cutting machines for metal processing; cutting equipment (machine parts); metalworking machines.

(260) AM 2021 111106 A
(800) 1567781
(151) 2020 02 17
(891) 2020 02 17
(731) "Amalgame Luxe", Community with limited
Responsibility
Hromadyanska Str, 119, of. 109, Mykolayiv
54017, Ukraine
(540)

SULSENA

(591) Black, white
(511)
3 – Abrasives; glass cloth [abrasive cloth]; abrasive paper; breath freshening sprays; diamantine [abrasive]; alum stones [astringents]; amber [perfume]; antiperspirants [toiletries]; antistatic preparations for household purposes; flavorings for beverages [essential oils]; cake flavorings [essential oils]; food flavorings [essential oils]; joss sticks; aromatics [essential oils]; potpourris [fragrances]; balms, other than for medical purposes; basma [cosmetic dye]; bergamot oil; whitening; lip glosses; nail glitter; badian essence; vaginal washes for personal sanitary or deodorant purposes; petroleum jelly for cosmetic purposes; cotton wool for cosmetic purposes; cotton wool impregnated with make-up removing preparations; cotton sticks for cosmetic purposes; bleaching soda; laundry bleach; bleaching preparations [decolorants] for cosmetic purposes; bleaching preparations [decolorants] for household purposes; bleaching preparations and other substances for laundry use; bleaching salts; decorative transfers for cosmetic purposes; shoe wax; mustache wax; depilatory wax; wax for parquet floors; floor wax; volcanic ash for cleaning; astringents for cosmetic purposes; cloths impregnated with a detergent for cleaning; gaultheria oil; dental bleaching gels; heliotropine; geraniol; make-up; lipsticks; deodorants for pets; deodorants for human beings or for animals; detergents, other than for use in manufacturing operations and for medical purposes; scented water; scented wood; extracts of flowers [perfumes]; herbal extracts for cosmetic purposes; ethereal essences; essential oils; essential oils of cedarwood; essential oils of lemon; essential oils of citron; Javelle water; jasmine oil; greases for cosmetic purposes; colorants for toilet purposes; preservatives for leather [polishes]; color-removing preparations; degreasers, other than for use in manufacturing processes; toothpaste; dentifrices; ionone [perfumery]; shaving stones [astringents]; carbides of metal [abrasives]; silicon carbide [abrasive]; adhesives for affixing false eyelashes; adhesives for affixing false hair; adhesives for cosmetic purposes; collagen preparations for cosmetic purposes; hair conditioners; quillaia bark for washing; corundum [abrasive]; cosmetics; eyebrow cosmetics; cosmetics for children; cosmetics for animals; beauty masks; cosmetic preparations for baths; cosmetic preparations for eyelashes; cosmetic preparations for skin care;

cosmetic preparations for slimming purposes; tailors' wax; shoe cream; skin whitening creams; creams for leather; polishing creams; cosmetic creams; starch glaze for laundry purposes; laundry starch; lavender water; lavender oil; incense; hair spray; nail polish; hair lotions; lotions for cosmetic purposes; after-shave lotions; massage gels, other than for medical purposes; massage candles for cosmetic purposes; non-slip wax for floors; almond oil; almond milk for cosmetic purposes; washing soda, for cleaning; soap; deodorant soap; shaving soap; soap for brightening textile; cakes of toilet soap; almond soap; antiperspirant soap; soap for foot perspiration; micellar water; musk [perfumery]; mint for perfumery; mint essence [essential oil]; cosmetic kits; emery; emery cloth; emery paper; nail art stickers; neutralizers for permanent waving; non-medicated cosmetics and toiletry preparations; non-medicated dentifrices; non-medicated soaps; fumigation preparations [perfumes]; eau de Cologne; eyebrow pencils; cosmetic pencils; oils for toilet purposes, oils for perfumes and scents; oils for cosmetic purposes; oils for cleaning purposes; oil of turpentine for degreasing; mouth washes, not for medical purposes; bases for flower perfumes; drying agents for dishwashing machines; cleansing milk for toilet purposes; cleansers for intimate personal hygiene purposes, non medicated; scouring solutions; perfumery; perfumery, essential oils; perfumery, essential oils, non-medicated cosmetics, non-medicated hair lotions; toiletry preparations; perfumes; perfumery, essential oils, cosmetics, hair lotions; pastes for razor strops; gel eye patches for cosmetic purposes; pumice stone; hydrogen peroxide for cosmetic purposes; polishing wax; polishing paper; polishing rouge; polishing stones; polishing preparations; shoe polish; polish for furniture and flooring; pomades for cosmetic purposes; fabric softeners for laundry use; laundry blueing; laundry preparations; air fragrancng preparations; bath preparations, not for medical purposes; leather bleaching preparations; floor wax removers [scouring preparations]; rust removing preparations; varnish-removing preparations; paint stripping preparations; descaling preparations for household purposes; stain removers; lacquer-removing preparations; hair straightening preparations; shaving preparations; depilatory preparations; nail care preparations; hair waving preparations; laundry soaking preparations; sun-tanning preparations [cosmetics]; make-up removing preparations; make-up preparations; laundry glaze; preparations to make the leaves of plants shiny; shining preparations [polish]; breath freshening preparations for personal hygiene; denture polishes; preparations for unblocking drain pipes; smoothing preparations [starching]; dry-cleaning preparations; preparations for cleaning dentures; wallpaper cleaning preparations; aloe vera preparations for cosmetic purposes; air fragrance reed diffusers; make-up powder; nail varnish removers; windshield cleaning liquids; non-slippping liquids for floors; eye-washes, not for

medical purposes; safrol; sachets for perfuming linen; tissues impregnated with cosmetic lotions; tissues impregnated with make-up removing preparations; turpentine for degreasing; teeth whitening strips; breath freshening strips; soda lye; bath salts, not for medical purposes; sunscreen preparations; douching preparations for personal sanitary or deodorant purposes [toiletries]; canned pressurized air for cleaning and dusting purposes; talcum powder, for toilet use; terpenes [essential oils]; tripoli stone for polishing; rose oil; toilet water; mascara; beard dyes; hair dyes; liquid latex body paint for cosmetic purposes; body paint for cosmetic purposes; cosmetic dyes; phytocosmetic preparations; lipstick cases; color-brightening chemicals for household purposes [laundry]; henna [cosmetic dye]; cleaning chalk; cleaning, polishing, scouring and abrasive preparations; cleaning preparations; chemical cleaning preparations for household purposes; shampoos; shampoos for pets [non-medicated grooming preparations]; shampoos for animals [non-medicated grooming preparations]; dry shampoos; cobblers' wax; shoemakers' wax; sandpaper; abrasive cloth; smoothing stones; grinding preparations; false eyelashes; false nails.

5 – Adjuvants for medical purposes; cooling sprays for medical purposes; acaricides; aconitine; alkaloids for medical purposes; albumin dietary supplements; alginates for pharmaceutical purposes; alginate dietary supplements; algicides; aldehydes for pharmaceutical purposes; amino acids for veterinary purposes; amino acids for medical purposes; analgesics; anaesthetics; antibiotics; vermifuges; anti-uric preparations; antiseptics; first-aid boxes, filled; aluminium acetate for pharmaceutical purposes; acetates for pharmaceutical purposes; germicides; bacterial preparations for medical and veterinary use; bacteriological preparations for medical and veterinary use; balms for medical purposes; balsamic preparations for medical purposes; royal jelly for pharmaceutical purposes; tobacco-free cigarettes for medical purposes; bandages for dressings; bicarbonate of soda for pharmaceutical purposes; albuminous preparations for medical purposes; albuminous foodstuffs for medical purposes; biological preparations for veterinary purposes; biological preparations for medical purposes; biocides; bismuth subnitrate for pharmaceutical purposes; linseed meal for pharmaceutical purposes; flour for pharmaceutical purposes; bromine for pharmaceutical purposes; bronchodilating preparations; vaginal washes for medical purposes; petroleum jelly for medical purposes; vaccines; absorbent cotton; antiseptic cotton; aseptic cotton; cotton for medical purposes; wadding for medical purposes; cotton sticks for medical purposes; veterinary preparations; tartar for pharmaceutical purposes; decoctions for pharmaceutical purposes; vitamin preparations; mineral waters for medical purposes; hydrated chloral for pharmaceutical purposes; dietary fiber; charcoal for pharmaceutical purposes; astrin-

gents for medical purposes; gases for medical purposes; gallic acid for pharmaceutical purposes; guaiacol for pharmaceutical purposes; sexual stimulant gels; hematogen; hemoglobin; hemostatic pencils; herbicides; sanitary preparations for medical purposes; sanitary tampons; hydrastine; hydrastinine; mustard for pharmaceutical purposes; mustard oil for medical purposes; mustard plasters; glycerine for medical purposes; glycerophosphates; glucose for medical purposes; homogenized food adapted for medical purposes; hormones for medical purposes; mud for baths; medicinal mud; vulnerary sponges; rubber for dental purposes; gamboge for medical purposes; gurjun balsam for medical purposes; disinfectants; disinfectants for chemical toilets; disinfectants for hygiene purposes; deodorants for clothing and textiles; deodorants, other than for human beings or for animals; cedar wood for use as an insect repellent; detergents for medical purposes; digitalin; infant formula; diagnostic preparations for veterinary purposes; diagnostic preparations for medical purposes; diastase for medical purposes; dietary supplements for human beings and animals; dietary supplements for animals; royal jelly dietary supplements; glucose dietary supplements; pollen dietary supplements; dietary supplements with a cosmetic effect; linseed dietary supplements; linseed oil dietary supplements; acai powder dietary supplements; propolis dietary supplements; wheat germ dietary supplements; dietetic beverages adapted for medical purposes; dietetic food and substances adapted for medical or veterinary use, food for babies; dietetic substances adapted for medical use; dietetic foods adapted for medical purposes; yeast for pharmaceutical purposes; yeast dietary supplements; eucalyptus for pharmaceutical purposes; eucalyptol for pharmaceutical purposes; plant extracts for pharmaceutical purposes; extracts of hops for pharmaceutical purposes; herbal extracts for medical purposes; elixirs [pharmaceutical preparations]; enzymes for veterinary purposes; enzymes for medical purposes; enzyme dietary supplements; enzyme preparations for medical purposes; esters for pharmaceutical purposes; cellulose esters for pharmaceutical purposes; ethers for pharmaceutical purposes; cellulose ethers for pharmaceutical purposes; febrifuges; gelatine for medical purposes; milking grease; greases for veterinary purposes; greases for medical purposes; nicotine gum for use as an aid to stop smoking; chewing gum for medical purposes; nervines; bunion pads; isotopes for medical purposes; immunostimulants; reagent paper for medical or veterinary purposes; reagent paper for veterinary purposes; reagent paper for medical purposes; insecticides; Irish moss for medical purposes; alkaline iodides for pharmaceutical purposes; iodides for pharmaceutical purposes; iodine for pharmaceutical purposes; iodoform; casein dietary supplements; calomel [fungicide]; gum for medical purposes; camphor for medical purposes; camphor oil for medical purposes; capsules for medicines; carbolineum [parasiticide]; caustics for

pharmaceutical purposes; caustic pencils; cachou for pharmaceutical purposes; quassia for medical purposes; quebracho for medical purposes; oxygen for medical purposes; acids for pharmaceutical purposes; oxygen baths; bone cement for surgical and orthopaedic purposes; fly glue; adhesive tapes for medical purposes; adhesives for dentures; cocaine; collagen for medical purposes; collodion for pharmaceutical purposes; compresses; chemical contraceptives; angostura bark for medical purposes; condurango bark for medical purposes; croton bark; mangrove bark for pharmaceutical purposes; myrobalan bark for pharmaceutical purposes; barks for pharmaceutical purposes; quinquina for medical purposes; rhubarb roots for pharmaceutical purposes; lint for medical purposes; collyrium; cream of tartar for pharmaceutical purposes; creosote for pharmaceutical purposes; blood for medical purposes; depuratives; styptic preparations; dill oil for medical purposes; starch for dietetic or pharmaceutical purposes; biological tissue cultures for veterinary purposes; biological tissue cultures for medical purposes; cultures of microorganisms for medical or veterinary use; curare; dental lacquer; breast-nursing pads; lactose for pharmaceutical purposes; adhesive plasters; lecithin for medical purposes; lecithin dietary supplements; fly catching paper; medicines for alleviating constipation; medicines for human purposes; medicines for veterinary purposes; drugs for medical purposes; medicines for dental purposes; medicinal roots; medicated animal feed; medicinal tea; corn remedies; remedies for perspiration; remedies for foot perspiration; medicated toothpaste; medicated dentifrices; medicated hair lotions; medicated after-shave lotions; medicinal drinks; medicinal infusions; medicinal oils; medicated toiletry preparations; medicinal hair growth preparations; medicated eye-washes; medicinal herbs; liniments; liquorice for pharmaceutical purposes; lotions for veterinary purposes; lotions for pharmaceutical purposes; personal sexual lubricants; lupulin for pharmaceutical purposes; magnesia for pharmaceutical purposes; sunburn ointments; ointments for pharmaceutical purposes; frostbite salve for pharmaceutical purposes; gauze for dressings; massage candles for therapeutic purposes; dental impression materials; teeth filling material; material for dental fillings and dental impressions; medicinal alcohol; medicine cases, portable, filled; medical preparations for slimming purposes; melissa water for pharmaceutical purposes; menthol; almond milk for pharmaceutical purposes; antibacterial handwashes; dog washes [insecticides]; animal washes [insecticides]; cattle washes [insecticides]; insecticidal veterinary washes; antibacterial soap; disinfectant soap; medicated soap; mineral food supplements; molding wax for dentists; moleskin for medical purposes; powdered milk for babies; lacteal flour for babies; milk ferments for pharmaceutical purposes; sea water for medicinal bathing; mint for pharmaceutical purposes; vitamin supplement patches; nicotine patches for use as aids to

stop smoking; scapulars for surgical purposes; vesicants; narcotics; linseed for pharmaceutical purposes; tincture of iodine; tinctures for medical purposes; nutraceutical preparations for therapeutic or medical purposes; fumigating sticks; fumigation preparations for medical purposes; cachets for pharmaceutical purposes; wart pencils; oil of turpentine for pharmaceutical purposes; opiates; opium; opodeldoc; mouthwashes for medical purposes; rat poison; poisons; bacterial poisons; stick liquorice for pharmaceutical purposes; paper for mustard plasters; mothproofing paper; parasiticides; pastilles for pharmaceutical purposes; pectin for pharmaceutical purposes; pepsins for pharmaceutical purposes; peptones for pharmaceutical purposes; dressings, medical; hydrogen peroxide for medical purposes; pearl powder for medical purposes; pesticides; antioxidant pills; tanning pills; appetite suppressant pills; slimming pills; babies' diapers; diapers for pets; diapers for incontinence; babies' diaper-pants; blood plasma; plasters, materials for dressings; by-products of the processing of cereals for dietetic or medical purposes; eyepatches for medical purposes; nutritional supplements; nutritive substances for microorganisms; media for bacteriological cultures; pomades for medical purposes; powder of cantharides; pyrethrum powder; porcelain for dental prostheses; laxatives; bismuth preparations for pharmaceutical purposes; hemorrhoid preparations; preparations for callouses; chilblain preparations; pre-filled syringes for medical purposes; bath preparations for medical purposes; air deodorising preparations; mothproofing preparations; preparations for reducing sexual activity; preparations for destroying dry rot fungus; larvae exterminating preparations; preparations for destroying mice; fly destroying preparations; slug exterminating preparations; preparations for destroying noxious animals; vermin destroying preparations; acne treatment preparations; preparations for the treatment of burns; lice treatment preparations [pediculicides]; ootherapy preparations; air purifying preparations; appetite suppressants for medical purposes; sterilising preparations; soil-sterilising preparations; contact lens cleaning preparations; aloe vera preparations for pharmaceutical purposes; preparations of trace elements for human and animal use; preparations of microorganisms for medical or veterinary use; preparations to facilitate teething; poultices; chemical conductors for electrocardiograph electrodes; food for babies; sanitary towels; purgatives; propolis for pharmaceutical purposes; protein dietary supplements; protein supplements for animals; asthmatic tea; corn rings for the feet; antiparasitic collars for animals; antiparasitic preparations; anticryptogamic preparations; leeches for medical purposes; radium for medical purposes; radioactive substances for medical purposes; diagnostic biomarker reagents for medical purposes; radiological contrast substances for medical purposes; insect repellents; insect repellent incense; repellents for dogs; digestives for pharmaceutical purposes; fish

meal for pharmaceutical purposes; cod liver oil; castor oil for medical purposes; ergot for pharmaceutical purposes; solutions for contact lenses; solvents for removing adhesive plasters; mercurial ointments; sarsaparilla for medical purposes; lead water; sedatives; tissues impregnated with pharmaceutical lotions; serotherapeutic medicines; siccatives [drying agents] for medical purposes; serums; syrups for pharmaceutical purposes; sulfur sticks [disinfectants]; turpentine for pharmaceutical purposes; soporifics; salts for mineral water baths; bath salts for medical purposes; smelling salts; potassium salts for medical purposes; mineral water salts; salts for medical purposes; sodium salts for medical purposes; malt for pharmaceutical purposes; malted milk beverages for medical purposes; semen for artificial insemination; alcohol for pharmaceutical purposes; alloys of precious metals for dental purposes; douching preparations for medical purposes; steroids; stem cells for veterinary purposes; stem cells for medical purposes; dental abrasives; dental amalgams; dental amalgams of gold; dental mastics; dental cements; strychnine; freeze-dried meat adapted for medical purposes; freeze-dried food adapted for medical purposes; sulfonamides [medicines]; suppositories; therapeutic preparations for the bath; thermal water; thymol for pharmaceutical purposes; gentian for pharmaceutical purposes; tonics [medicines]; smoking herbs for medical purposes; herbal teas for medicinal purposes; transplants [living tissues]; pants, absorbent, for incontinence; sanitary panties; tobacco extracts [insecticides]; preparations (Terms too vague in the opinion of the International Bureau – Rule 13 (2) (b) of the Regulations); pharmaceutical preparations for treating dandruff; pharmaceutical preparations for skin care; pharmaceutical preparations for treating sunburn; lime-based pharmaceutical preparations; pharmaceuticals; phenol for pharmaceutical purposes; fennel for medical purposes; ferments for pharmaceutical purposes; enzyme preparations for veterinary purposes; phytotherapy preparations for medical purposes; formic aldehyde for pharmaceutical purposes; phosphates for pharmaceutical purposes; fungicides; fungicides, herbicides; chemico-pharmaceutical preparations; chemical preparations for the diagnosis of pregnancy; chemical preparations for treating wheat blight; chemical preparations for treating phylloxera; chemical preparations for treating diseases affecting vine plants; chemical preparations for treating diseases affecting cereal plants; chemical preparations for treating mildew; chemical preparations for veterinary purposes; chemical preparations for medical purposes; chemical preparations for pharmaceutical purposes; chemical reagents for medical or veterinary purposes; quinine for medical purposes; chinoline for medical purposes; surgical implants comprised of living tissues; surgical glues; surgical dressings; diabetic bread adapted for medical use; chloroform; flowers of sulfur for pharmaceutical purposes; cement for animal hooves; medicated sweets; crystallized rock sugar for me-

dical purposes; sugar for medical purposes; medicated shampoos for pets; insecticidal animal shampoos; medicated shampoos; pediculicidal shampoos; medicated dry shampoos; panty liners [sanitary]; jujube, medicated; jalap.

(260) AM 2021 111137 A
 (800) 1445254
 (151) 2018 12 13
 (891) 2020 11 06
 (731) NOVARTIS AG
 CH-4002 Basel, Switzerland
 (540)

VIJOICE

(591) Black, white
 (511)
 5 – Pharmaceutical preparations.

(260) AM 2021 111138 A
 (800) 1494099
 (151) 2019 08 13
 (891) 2020 12 15
 (731) Friend Factory AB
 Åsögatan 140, SE-116 24 Stockholm,
 Sweden
 (540)

Frever

(591) Black, white
 (511)
 9 – Computer gaming software; downloadable electronic game programs; virtual reality game software; augmented reality game software.

41 – Interactive entertainment services; interactive computer game services; online interactive entertainment; game services provided by means of communications by computer terminals or mobile telephone; games services provided via computer networks and global communication networks; online game services through mobile devices; game services provided online from a computer network; on-line gaming services; video game entertainment services.

(260) AM 2021 111139 A
 (800) 1515315
 (151) 2019 12 06
 (891) 2020 12 14
 (731) Adecco Group AG
 Bellerivestrasse 30, CH-8008 Zürich,
 Switzerland
 (540)

LHH

(591) Violet (Pantone 2617)
 (531) 27.05.01; 29.01.05
 (511)
 35 – Consulting services in the fields of recruitment and outsourcing of personnel.

41 – Consulting services in the fields of careers and career guidance; educational events in the fields of recruitment, careers, career guidance and outsourcing of personnel.

(260) AM 2021 111140 A
 (800) 1521851
 (151) 2020 02 14
 (891) 2020 12 15
 (731) Universal Biosensors Pty Ltd
 1 Corporate Avenue, ROWVILLE VIC 3178,
 Australia
 (540)

SENTIA

(591) Black, white, brown
 (531) 26.13.25; 27.05.01; 29.01.13
 (511)
 5 – Medical consumables, namely, disposable strips for measuring the properties of bodily fluids (including blood, urine, saliva and mucous) and liquid control reagents; medical diagnostic test strips.

9 – Scientific apparatus and instruments for measuring and testing bodily fluids (including blood, urine, saliva and mucous), food and beverage samples, and agricultural samples; electrochemical testing and measuring apparatus and instruments; electrochemical testing and measuring apparatus and instruments containing computer hardware and software for use in measuring and testing of human and animal bodily fluids, food and beverage samples, and agricultural samples.

10 – Medical diagnostic devices for measuring the properties of bodily fluids (including blood, urine, saliva and mucous); veterinary apparatus and instruments for measuring the properties of bodily fluids.

(260) AM 2021 111141 A
 (800) 1525712A
 (151) 2020 02 26
 (891) 2020 12 15
 (731) Gallaher Limited
 Members Hill, Brooklands Road Weybridge,
 Surrey KT13 0QU, United Kingdom
 (540)

LD

(591) Black, white

(511)
34 – Manufactured tobacco, unmanufactured tobacco; smoking substances for non-medical and non-therapeutic purposes sold separately or mixed with tobacco; snuff; smokers' articles included in this class; cigarette paper, cigarette tubes; matches.

chemical and microbial preparations for the treatment of seeds.

5 – Preparations for destroying vermin; preparations for weed and pest control, insecticides, herbicides, fungicides, molluscicides, rodenticides, pesticides.

(260) AM 2021 111142 A
(800) 1527557
(151) 2020 03 03
(891) 2020 12 17
(731) Gilead Sciences Ireland UC
IDA Business and Technology Park,
Carrigtohill, Co. Cork, Ireland

(540)

SUNLENCA

(591) Black, white
(511)
5 – Pharmaceutical preparations.

(260) AM 2021 111144 A
(800) 1557596
(151) 2020 09 15
(891) 2020 12 14
(731) GLOBACHEM
Lichtenberglaan 2019, B-3800 Sint-Truiden,
Belgium

(540)

POMAX

(591) Black, white
(511)
5 – Fungicides for the treatment of fruit and fruit-bearing plants.

(260) AM 2021 111145 A
(800) 1561770
(151) 2020 10 05
(891) 2020 12 16
(731) Nichino Europe Co., Ltd.
5 Pioneer Court, Vision Park, Histon,
CAMBRIDGE CB24 9PT, United Kingdom

(540)

ENVISOFT

(591) Black, white
(511)
1 – Chemicals used in agriculture, horticulture and forestry and amenity situations; manures; adjuvants, surfactants, water conditioning agents, soil conditioning agents, plant nutrients, fertilizers, minerals, trace elements and preparations used for stimulating or regulating plant growth, or as a pre-harvest aid or as a water conditioner in agriculture, horticulture, forestry or amenity situations; biofertilisers for seed treatment,

საერთაშორისო სასაქონლო ნიშნები,
რომლებსაც მიენიჭათ ღაცვა საქართველოში

(260) AM 2021 109102 A
(800) 1482569
(151) 2019 06 03
(181) 2029 06 03
(891) 2020 06 19
(511) 09

(260) AM 2021 109250 A
(800) 1542842
(151) 2020 06 19
(181) 2030 06 19
(891) 2020 06 19
(511) 34

(260) AM 2021 109169 A
(800) 1541809
(151) 2020 05 15
(181) 2030 05 15
(891) 2020 05 15
(511) 09

(260) AM 2021 109251 A
(800) 1542928
(151) 2020 06 05
(181) 2030 06 05
(891) 2020 06 05
(511) 01, 17

(260) AM 2021 109240 A
(800) 1542608
(151) 2020 06 23
(181) 2030 06 23
(891) 2020 06 23
(511) 29, 30

(260) AM 2021 109252 A
(800) 1542972
(151) 2020 06 12
(181) 2030 06 12
(891) 2020 06 12
(511) 09

(260) AM 2021 109241 A
(800) 1542614
(151) 2020 04 20
(181) 2030 04 20
(891) 2020 04 20
(511) 33

(260) AM 2021 109253 A
(800) 1542990
(151) 2020 06 02
(181) 2030 06 02
(891) 2020 06 02
(511) 30

(260) AM 2021 109242 A
(800) 1542634
(151) 2020 05 29
(181) 2030 05 29
(891) 2020 05 29
(511) 09

(260) AM 2021 109254 A
(800) 1543023
(151) 2020 05 08
(181) 2030 05 08
(891) 2020 05 08
(511) 16, 35, 41

(260) AM 2021 109244 A
(800) 1542679
(151) 2020 04 16
(181) 2030 04 16
(891) 2020 04 16
(511) 11, 21

(260) AM 2021 109280 A
(800) 1047200
(151) 2010 06 14
(181) 2030 06 14
(891) 2020 07 14
(511) 01, 02, 06, 17, 19, 20

(260) AM 2021 109245 A
(800) 1542686
(151) 2020 01 10
(181) 2030 01 10
(891) 2020 01 10
(511) 18, 25

(260) AM 2021 109281 A
(800) 1207296
(151) 2014 03 21
(181) 2024 03 21
(891) 2020 05 28
(511) 05

(260) AM 2021 109284 A
 (800) 1444364
 (151) 2018 11 20
 (181) 2028 11 20
 (891) 2020 07 14
 (511) 02

(260) AM 2021 109317 A
 (800) 1544146
 (151) 2020 06 08
 (181) 2030 06 08
 (891) 2020 06 08
 (511) 34

(260) AM 2021 109285 A
 (800) 1506154
 (151) 2019 02 14
 (181) 2029 02 14
 (891) 2020 01 28
 (511) 24, 27, 35

(260) AM 2021 109318 A
 (800) 1544184
 (151) 2020 03 09
 (181) 2030 03 09
 (891) 2020 03 09
 (511) 01, 03, 10, 16, 20, 21, 42

(260) AM 2021 109311 A
 (800) 1543829
 (151) 2020 06 26
 (181) 2030 06 26
 (891) 2020 06 26
 (511) 05

(260) AM 2021 109320 A
 (800) 1544199
 (151) 2020 06 08
 (181) 2030 06 08
 (891) 2020 06 08
 (511) 34

(260) AM 2021 109312 A
 (800) 1543919
 (151) 2020 06 23
 (181) 2030 06 23
 (891) 2020 06 23
 (511) 30

(260) AM 2021 109326 A
 (800) 1544462
 (151) 2020 07 03
 (181) 2030 07 03
 (891) 2020 07 03
 (511) 29, 30, 32

(260) AM 2021 109314 A
 (800) 1543929
 (151) 2020 02 26
 (181) 2030 02 26
 (891) 2020 02 26
 (511) 39, 41, 43

(260) AM 2021 109327 A
 (800) 1544487
 (151) 2020 03 20
 (181) 2030 03 20
 (891) 2020 03 20
 (511) 09, 28

(260) AM 2021 109315 A
 (800) 1544101
 (151) 2020 03 03
 (181) 2030 03 03
 (891) 2020 03 03
 (511) 03, 05, 10, 14, 18, 35, 44

(260) AM 2021 109331 A
 (800) 1544532
 (151) 2020 03 12
 (181) 2030 03 12
 (891) 2020 03 12
 (511) 09, 28

(260) AM 2021 109316 A
 (800) 1544132
 (151) 2020 07 08
 (181) 2030 07 08
 (891) 2020 07 08
 (511) 39

(260) AM 2021 109332 A
 (800) 1544554
 (151) 2020 03 20
 (181) 2030 03 20
 (891) 2020 03 20
 (511) 09, 28

(260) AM 2021 109333 A
(800) 1544592
(151) 2020 05 19
(181) 2030 05 19
(891) 2020 05 19
(511) 05

(260) AM 2021 109334 A
(800) 1544633
(151) 2020 05 28
(181) 2030 05 28
(891) 2020 05 28
(511) 09

(260) AM 2021 109335 A
(800) 1544676
(151) 2020 06 04
(181) 2030 06 04
(891) 2020 06 04
(511) 01, 04, 35, 37, 41

(260) AM 2021 109390 A
(800) 1544943
(151) 2020 01 10
(181) 2030 01 10
(891) 2020 01 10
(511) 18, 25

(260) AM 2021 109393 A
(800) 1544979
(151) 2020 06 12
(181) 2030 06 12
(891) 2020 06 12
(511) 07

(260) AM 2021 109394 A
(800) 1545014
(151) 2020 06 26
(181) 2030 06 26
(891) 2020 06 26
(511) 05

(260) AM 2021 109409 A
(800) 1545550
(151) 2020 07 08
(181) 2030 07 08
(891) 2020 07 08
(511) 05, 16, 44

(260) AM 2021 109410 A
(800) 1545573
(151) 2020 06 16
(181) 2030 06 16
(891) 2020 06 16
(511) 07, 08, 09

(260) AM 2021 109411 A
(800) 1545589
(151) 2020 07 03
(181) 2030 07 03
(891) 2020 07 03
(511) 38

(260) AM 2021 109412 A
(800) 1545633
(151) 2020 04 28
(181) 2030 04 28
(891) 2020 04 28
(511) 12

(260) AM 2021 109413 A
(800) 1545699
(151) 2020 03 05
(181) 2030 03 05
(891) 2020 03 05
(511) 17

(260) AM 2021 109419 A
(800) 1545842
(151) 2020 06 08
(181) 2030 06 08
(891) 2020 06 08
(511) 35, 36, 41, 42, 45

(260) AM 2021 109420 A
(800) 1545846
(151) 2020 05 15
(181) 2030 05 15
(891) 2020 05 15
(511) 42

(260) AM 2021 109422 A
(800) 1545879
(151) 2020 06 03
(181) 2030 06 03
(891) 2020 06 03
(511) 29, 30

(260) AM 2021 109423 A
 (800) 1545900
 (151) 2020 04 29
 (181) 2030 04 29
 (891) 2020 04 29
 (511) 07, 12

(260) AM 2021 109486 A
 (800) 1546902
 (151) 2019 02 22
 (181) 2029 02 22
 (891) 2019 02 22
 (511) 09

(260) AM 2021 109425 A
 (800) 1115187
 (151) 2012 03 20
 (181) 2022 03 20
 (891) 2020 06 19
 (511) 09, 38, 42

(260) AM 2021 109487 A
 (800) 1546925
 (151) 2020 07 16
 (181) 2030 07 16
 (891) 2020 07 16
 (511) 30, 35

(260) AM 2021 109426 A
 (800) 1353922
 (151) 2017 01 11
 (181) 2027 01 11
 (891) 2020 07 03
 (511) 18, 25, 35

(260) AM 2021 109488 A
 (800) 1546931
 (151) 2020 07 16
 (181) 2030 07 16
 (891) 2020 07 16
 (511) 30, 35

(260) AM 2021 109427 A
 (800) 1500803
 (151) 2019 09 02
 (181) 2029 09 02
 (891) 2020 07 29
 (511) 32

(260) AM 2021 109489 A
 (800) 1546938
 (151) 2020 07 16
 (181) 2030 07 16
 (891) 2020 07 16
 (511) 30, 35

(260) AM 2021 109441 A
 (800) 1545952
 (151) 2020 06 04
 (181) 2030 06 04
 (891) 2020 06 04
 (511) 29

(260) AM 2021 109490 A
 (800) 1546944
 (151) 2020 04 23
 (181) 2030 04 23
 (891) 2020 04 23
 (511) 06, 09, 17, 20, 35, 37, 39

(260) AM 2021 109443 A
 (800) 1545971
 (151) 2020 02 12
 (181) 2030 02 12
 (891) 2020 02 12
 (511) 41, 42

(260) AM 2021 109574 A
 (800) 1268182
 (151) 2015 06 15
 (181) 2025 06 15
 (891) 2020 08 07
 (511) 09, 16, 34

(260) AM 2021 109485 A
 (800) 1546894
 (151) 2020 06 10
 (181) 2030 06 10
 (891) 2020 06 10
 (511) 18, 22, 25

(260) AM 2021 109575 A
 (800) 1268623
 (151) 2015 06 15
 (181) 2025 06 15
 (891) 2020 08 07
 (511) 09, 16, 34

(260) AM 2021 109576 A
(800) 1268974
(151) 2015 06 30
(181) 2025 06 30
(891) 2020 07 21
(511) 05, 29, 30, 35

(260) AM 2021 109652 A
(800) 1548910
(151) 2020 04 10
(181) 2030 04 10
(891) 2020 04 10
(511) 01, 04, 09, 16, 35, 36, 37, 42

(260) AM 2021 109654 A
(800) 1181026
(151) 2013 07 22
(181) 2023 07 22
(891) 2020 08 20
(511) 01, 16, 17, 19

(260) AM 2021 109723 A
(800) 1304126
(151) 2016 02 24
(181) 2026 02 24
(891) 2020 07 20
(511) 30

(260) AM 2021 109724 A
(800) 1304309
(151) 2016 05 02
(181) 2026 05 02
(891) 2020 07 29
(511) 09

ოფიციალური შეტყობინებები

გამოგონებები

პატენტის მოქმედების აღბენა

(21) AP 2013 13601
(11) P 2016 6547 B
(73) ოფიინე მაკაფერი ს.პ.ა.
(54) ბაბიონი
პატენტის გაუქმების თარიღი: 2021 03 07
პატენტის მოქმედების აღდგენის თარიღი: 2021 09 10

პატენტების გაუქმება აღბენის უფლებით

(21) AP 2007 10228
(11) P 2009 4695 B
(73) ნანა წიკლაური
(54) ალკოჰოლიანი სასმელი
პატენტის გაუქმების თარიღი: 2021 08 14
პატენტის მოქმედების აღდგენის ზღვრული თარიღი: 2022 08 14

(21) AP 2014 13553
(11) P 2016 6584 B
(73) ზურაბ მნელაძე
(54) იოლირეპული კონცენტრატის წარმოების ხერხი
პატენტის გაუქმების თარიღი: 2021 08 18
პატენტის მოქმედების აღდგენის ზღვრული თარიღი: 2022 08 18

(21) AP 2014 13559
(11) P 2016 6511 B
(73) ალექსანდრე კვერნაძე
(54) არჩის გამოსახული მოწყობილობა
პატენტის გაუქმების თარიღი: 2021 08 25
პატენტის მოქმედების აღდგენის ზღვრული თარიღი: 2022 08 25

(21) AP 2004 9292
(11) P 2008 4469 B
(73) პერმა-ფიქს ენვირონმენტალ სერვისეზ ინკ.;
სბრ ტექნოლოჯიზ ინკ.
(54) ძიმიური აბენტის კიბროლიზატების დამუშავების ხერხი
პატენტის გაუქმების თარიღი: 2021 08 16
პატენტის მოქმედების აღდგენის ზღვრული თარიღი: 2022 08 16

პატენტების მოქმედების აღდგენის ვადის ამოწურვა

(21) AP 2006 10576

(11) P 2010 5134 B

(73) ზე ტრასტიზ ოფ კოლამბია იუნივერსიტი ინ ზე სიტი ოფ ნიუ იორკ

(54) აბენტები ღარღვებების თავეთან ასაცილებლად და სამკურნალოდ RyR რეცეპტორების მოღუღირებით

პატენტის გაუქმების თარიღი: 2020 08 17

პატენტის მოქმედების აღდგენის ვადის ამოწურვის თარიღი: 2021 08 17

(21) AP 2011 12341

(11) P 2013 5990 B

(73) ვლადიმერ ლოლამე;

შახი ბაქანიძე;

გიორგი ლოლამე;

ნინო მსხილამე;

ვახტანგ პირმისაშვილი;

ვახტანგ ლოლამე

(54) მრავალშრიანი, მრავალშუნქვიური შემომგარბლავი კონსტრუქცია

პატენტის გაუქმების თარიღი: 2020 08 18

პატენტის მოქმედების აღდგენის ვადის ამოწურვის თარიღი: 2021 08 18

(21) AP 2010 12624

(11) P 2014 6113 B

(73) სინჯენტა პარტიციპეიშენს აგ

(54) მიკრობიოციღური ჰეპეროციკლები

პატენტის გაუქმების თარიღი: 2020 08 06

პატენტის მოქმედების აღდგენის ვადის ამოწურვის თარიღი: 2021 08 06

(21) AP 2010 12671

(11) P 2014 6200 B

(73) ჰით ონ-ზე-ფლაი ლლკ

(54) წყლის სახურებელი მოწყობილობა და ხერხი მუღმივი ცხელი წყლის ნაკადის მიღებისათვის და ხერხი ჰიდრავლიკური ბახლქისათვის ბამოსაქმნებლად

პატენტის გაუქმების თარიღი: 2020 08 17

პატენტის მოქმედების აღდგენის ვადის ამოწურვის თარიღი: 2021 08 17

(21) AP 2011 13171

(11) P 2015 6364 B

(73) ვუჰან კაიდი საინჟინრო ტექნოლოგიის კვლევითი ინსტიტუტი კო, შჰს

(54) აქტიური ნაწილაკებით გამდიღრებული მაღალტემპერატურიანი ორთქლის მიღების ხერხი პლანქის ბამოქმნებით

პატენტის გაუქმების თარიღი: 2020 08 11

პატენტის მოქმედების აღდგენის ვადის ამოწურვის თარიღი: 2021 08 11

(21) AP 2014 14098
(11) P 2018 6834 B
(73) რობერტო პისანო
(54) ლითონის ქვეში ასაწყო კომპონენტებით
პატენტის გაუქმების თარიღი: 2020 08 19
პატენტის მოქმედების აღდგენის ვადის ამოწურვის თარიღი: 2021 08 19

(21) AP 2014 14099
(11) P 2019 7033 B
(73) მაკროჯენიკს ინკ.
(54) GPA33 და CD3-ის შიკვამობის უნარის მქონე ბისპეცივიკური დიასხეულები და მათი
ბამოქმედება
პატენტის გაუქმების თარიღი: 2020 08 20
პატენტის მოქმედების აღდგენის ვადის ამოწურვის თარიღი: 2021 08 20

სასარბებლო მოდელები პატენტის მოქმედების აღდგენა

(21) AU 2015 13910
(11) U 2017 1927 Y
(73) ნუგზარ რობიტაშვილი
(54) ცხიმ და წყალბაუმტარი მუყაოს კონტაინერი კვების პროდუქტისათვის
პატენტის გაუქმების თარიღი: 2021 08 12
პატენტის მოქმედების აღდგენის თარიღი: 2021 09 10

პატენტების გაუქმება აღდგენის უფლებით

(21) AU 2013 13201
(11) U 2014 1815 Y
(73) არჩილ ლაღანიძე;
შალვა კანდელაკი;
დიმიტრი ლომინაძე
(54) სწრაფააღებადი და მღვრემლწვადი ნახშირის ბრიკეტის მიღების ხერხი
პატენტის გაუქმების თარიღი: 2021 08 21
პატენტის მოქმედების აღდგენის ზღვრული თარიღი: 2022 08 21

(21) AU 2015 13910
(11) U 2017 1927 Y
(73) ნუგზარ რობიტაშვილი
(54) ცხიმ და წყალბაუმტარი მუყაოს კონტაინერი კვების პროდუქტისათვის
პატენტის გაუქმების თარიღი: 2021 08 12
პატენტის მოქმედების აღდგენის ზღვრული თარიღი: 2023 08 12

(21) AU 2017 14570

(11) U 2018 1990 Y

(73) ტარას გაბისონია

გ. ელიავას სახ. ბაქტერიოფაგიის, მიკრობიოლოგიისა და ვირუსოლოგიის ინსტიტუტი

(54) ვეტიმინარიაში გამოყენებული ბაქტერიოფაგური პრეპარატის დამზადების ხერხი

პატენტის გაუქმების თარიღი: 2021 08 16

პატენტის მოქმედების აღდგენის ზღვრული თარიღი: 2022 08 16

პატენტის მოქმედების აღდგენის ვადის ამოწურვა

(21) AU 2017 14575

(11) U 2018 1986 Y

(73) ელგუჯა შენგელია

(54) მხატვრული ნაკეთობის დამზადების ხერხი

პატენტის გაუქმების თარიღი: 2020 08 18

პატენტის მოქმედების აღდგენის ვადის ამოწურვის თარიღი: 2021 08 18

დიზაინები

დიზაინების რეგისტრაციის მოქმედების ვადის გაგრძელება

(11) D 2007 295 S

(73) ორიონ კორპორეიშენ (KR)

30-10 მუნზაე-დონგ, იონგსან-კუ, სეული, კორეის რესპუბლიკა (KR)

(54) საკონდიტრო ნაწარმი

(28) 1

(24) 2006 09 29

(18) 2026 09 29

(58) 2021 08 25

(11) D 2007 296 S

(73) ორიონ კორპორეიშენ (KR)

30-10 მუნზაე-დონგ, იონგსან-კუ, სეული, კორეის რესპუბლიკა (KR)

(54) საკონდიტრო ნაწარმის საფუთავი კოლოვი

(28) 1

(24) 2006 09 29

(18) 2026 09 29

(58) 2021 08 25

(11) D 2007 297 S

(73) ორიონ კორპორეიშენ (KR)

30-10 მუნზაე-დონგ, იონგსან-კუ, სეული, კორეის რესპუბლიკა (KR)

(54) საკონფიდენტო ნაწარმის საფუძთაპო
(28) 1
(24) 2006 09 29
(18) 2026 09 29
(58) 2021 08 25

(11) D 2007 298 S
(73) ორიონ კორპორეიშენ (KR)
30-10 მუნბაე-დონგ, იონგსან-კუ, სეული, კორეის რესპუბლიკა (KR)
(54) საკონფიდენტო ნაწარმის საფუძთაპო
(28) 1
(24) 2006 09 29
(18) 2026 09 29
(58) 2021 08 25

ღიზინეპის რეპისტრაციის ბაშქმეპა

(11) D 2012 489 S
(73) ოტკრიტე აქციონერნოე ობშესტვო "ნევეტიანაია კომპანია „ლუკოილ“ (RU)
სრეტენსკი ბულვარი 11, 101000, მოსკოვი, რუსეთის ფედერაცია (RU)
(54) ფორმისა ღა საეციალური ტანსაცმლის კომპლექტი "ლუკოილის" ჯგუფის
ორბანიზაციების ავტობასამართი კომპლექსების პერსონალისთვის
(18) 2021 02 16
(58) 2021 08 31

(11) D 2016 663 S
(73) გოჩა ფიფია (GE)
ბუდაპეშტის ქ. 11, ბ. 55, 0160, თბილისი, საქართველო (GE)
(54) დეკორატიული ჯურჯელი სასმელებისათვის ონკანოი
(18) 2021 02 03
(58) 2021 08 31

(11) D 2016 694 S
(73) ნიკა ალავიძე (GE)
ლადო მესხიშვილის ქ. III შესახვევი 18, 4600, ქუთაისი, საქართველო (GE)
(54) ქუჩის სანაოი
(18) 2021 02 24
(58) 2021 09 02

საერთაშორისო დიზაინების რეგისტრაციის მოქმედების ვადის
გაგრძელება

(11) DM/68098
(73) MONTRES TUDOR SA
Rue François-Dussaud 3, CH-1211 Genève 26 (CH)
(15) 2006 08 23
(24) 2006 08 23
(18) 2026 08 23
(28) 5
(28') 5
(54) 1. Watch bezel, 2. watch middle, 3. watch middle with watch bezel, 4.-5. watch bezels

(11) DM/68117
(73) BRAUN GMBH
Frankfurter Strasse 145, 61476 Kronberg (DE)
(15) 2006 08 31
(24) 2006 08 31
(18) 2026 08 31
(28) 4
(28') 4
(54) Cleaning device for an electric shaver, Combination of an electric shaver and a cleaning device, Electric shaver, Shaving part for shaver

(11) DM/73936
(73) MAKEL ELEKTRIK MALZEMELERI SANAYI VE TICARET ANONIM SIRKETI
Istiklal Mahallesi Maresal, Fevzi Cakmak Caddesi No:38, KIRAC ESENYURT-ISTANBUL (TR)
(15) 2010 05 26
(24) 2010 05 26
(18) 2025 05 26
(28) 3
(28') 3
(54) Commutator, Electric switch, Grounded electric socket

(11) DM/88452
(73) ETA SA MANUFACTURE HORLOGÈRE SUISSE
Schild-Rust-Strasse 17, CH-2540 Grenchen (CH)
(15) 2015 12 02
(24) 2015 12 02
(18) 2025 12 02
(28) 1
(28') 1
(54) Timepiece movement part

(11) DM/88461
(73) HARRY WINSTON SA
Chemin du Tourbillon 8, CH-1228 Plan-les-Ouates (CH)
(15) 2015 12 07
(24) 2015 12 07
(18) 2025 12 07
(28) 1
(28') 1
(54) Pendant

(11) DM/88472
(73) ETA SA MANUFACTURE HORLOGÈRE SUISSE
Schild-Rust-Strasse 17, CH-2540 Grenchen (CH)
(15) 2015 12 08
(24) 2015 12 08
(18) 2025 12 08
(28) 2
(28') 2
(54) Wristwatches

(11) DM/88502
(73) RADO UHREN AG (RADO WATCH CO. LTD.)(MONTRES RADO SA)
Bielstrasse 45, CH-2543 Lengnau (CH)
(15) 2015 12 08
(24) 2015 12 08
(18) 2025 12 08
(28) 5
(28') 4
(54) Dials, Watch cases with bracelets

(11) DM/88591
(73) MONTRES JAQUET DROZ SA (MONTRES JAQUET DROZ AG) (MONTRES JAQUET DROZ LTD.)
Allée du Tourbillon 2, CH-2300 La Chaux-de-Fonds (CH)
(15) 2015 12 10
(24) 2015 12 10
(18) 2025 12 10
(28) 3
(28') 3
(54) Dials, Oscillating weight

(11) DM/88674
(73) HARRY WINSTON SA
Chemin du Tourbillon 8, CH-1228 Plan-les-Ouates (CH)
(15) 2015 12 17
(24) 2015 12 17
(18) 2025 12 17
(28) 1
(28') 1
(54) Necklace

(11) DM/88771
(73) BAYADERA MANAGEMENT LIMITED
Karpenisiou, 30, P.C., CY-1660 Nicosia (CY)
(15) 2015 10 07
(24) 2015 10 07
(18) 2025 10 07
(28) 1
(28') 1
(54) Bottle

(11) DM/89044
(73) Hamilton International Ag (Hamilton International Sa) (Hamilton International LTD)
Mattenstrasse 149, CH-2503 Biel/Bienne (CH)
(15) 2015 12 24

(24) 2015 12 24
(18) 2025 12 24
(28) 15
(28') 15
(54) 1.-2. Watch cases, 3. Dial, 4. Watch case, 5. Watch element, 6. Bracelet, 7. Watch, 8. Watch case, 9. Watch, 10. Dial, 11. Watch case, 12. Watch, 13. Dial, 14. Watch, 15. Dial,

(11) DM/91315
(73) EVELINE COSMETICS S.A. S.K.
ul. Żytnia 19, PL-05-506 Lesznowola (PL)
(15) 2016 01 27
(24) 2016 01 27
(18) 2026 01 27
(28) 6
(28') 6
(54) Ornamentation for packaging containers, Tubes [packaging containers]

(11) DM/92010
(73) SAVERGLASS
3 rue de la Gare, F-60960 FEUQUIERES (FR)
(15) 2016 07 08
(24) 2016 07 08
(18) 2026 07 08
(28) 3
(28') 3
(54) Bottles

სასაქონლო ნიშნები

რეგისტრაციის მოქმედების ვადის გაგრძელება

| | |
|--|--|
| (111) M 2001 14003 R2 (156) 2001 09 11 (186) 2031 09 11 (732) „ჰელენიკ ფუელს ენდ ლუბრუკანტს სინგალ მემბერ ინდასტრიალ ენდ კომერშელ სოსიეტე ანონიმე“ ასევე, ვაჭრობს, „ეკო აბი“ 8ა ხიმარას სტრიტი, 151 25 მაროუსი, საბერძნეთი | (111) M 2011 21691 R1 (156) 2011 08 23 (186) 2031 08 23 (732) შპს „გლობალფარმი“ თამარ მეფის გამზ. 7/13, 0112, თბილისი, საქართველო |
| (111) M 2001 14086 R2 (156) 2001 10 18 (186) 2031 10 18 (732) ნექსენ ტაირ კორპორეიშენ 355, ჩუნგნიეოლ-რო, იანგსან-სი, გიეონგსანგნამ-დო, კორეის რესპუბლიკა | (111) M 2011 21782 R1 (156) 2011 09 19 (186) 2031 09 19 (732) ტოტო ლტდ, იაპონიის კორპორაცია 1-1, ნაკაშიმა 2-ჩომე, კოკურაკიტა-კუ, კიტაკუიუშუ-ში, ფუკუოკა-კენი, იაპონია |
| (111) M 2002 14437 R2 (156) 2002 05 01 (186) 2032 05 01 (732) ჯო მალონ ინკ. კორპორაცია) 767 ფიფზ ავენიუ, ნიუ-იორკი, ნიუ-იორკი 10153, აშშ | (111) M 2011 21649 R1 (156) 2011 07 22 (186) 2031 07 22 (732) შპს „გლავსპირტპრომი“ ვალაიშვილის ქ. 26, 0179, თბილისი, საქართველო |
| (111) M 2002 14438 R2 (156) 2002 05 01 (186) 2032 05 01 (732) ჯო მალონ ინკ. (დელავერის კორპორაცია) 767 ფიფზ ავენიუ, ნიუ-იორკი, ნიუ-იორკი 10153, აშშ | (111) M 2011 21672 R1 (156) 2011 08 04 (186) 2031 08 04 (732) პარტნერე ლტდ უელესლი ჰაუსი, 90 პიტს ბეი როუდი, პემბროკი, HM08, ბერმუდის კუნძულები |
| (111) M 2011 21964 R1 (156) 2011 11 16 (186) 2031 11 16 (732) ბრაუნ-ფორმან ფინლანდ ლტდ პორკალანკატუ 24, 00180 ჰელსინკი, ფინეთი | (111) M 2012 22310 R1 (156) 2012 02 23 (186) 2032 02 23 (732) პპს მარკეტინგ ლტდ, ტეხას ლიმიტიდ პარტნერშიპ (ჰევინგ პილგრიმს პრაიდ კორპორეიშენ, ე დელავერ კორპორეიშენ, ეს ითს ჯენერალ პარტნერ) 1770 პრომონტორი სერკლი, გრილი, კოლორადო 80634, აშშ |
| | (111) M 2012 22311 R1 (156) 2012 02 23 (186) 2032 02 23 (732) პპს მარკეტინგ ლტდ, ტეხას ლიმიტიდ |

პარტნერშიპ (ჰეინგ პილგრიმს პრაიდ
კორპორეიშენ, ე დელავერ კორპორეიშენ,
ეს ითს ჯენერალ პარტნერ)
1770 პრომონტორი სერკლი, გრილი,
კოლორადო 80634, აშშ

(111) M 2011 21815 R1

(156) 2011 09 29

(186) 2031 09 29

(732) სვის ფარმა ინტერნაციონალ აგ
ლინდენშტრასე 22, 8008 ციურიხი,
შვეიცარია

(111) M 2011 21729 R1

(156) 2011 08 23

(186) 2031 08 23

(732) კომპანი ჟერვე დანონ (საფრანგეთის
კორპორაცია)
17, ბულვარ ჰაუსმანი 75009 პარიზი,
საფრანგეთი

(111) M 2011 21778 R1

(156) 2011 09 16

(186) 2031 09 16

(732) კრკა, ტოვარნა ზდრავილ, დ.დ.,
ნოვო-მესტო
შმარიეჟკა ცესტა 6, 8501 ნოვო-მესტო,
სლოვენია

(111) M 2011 22092 R1

(156) 2011 12 14

(186) 2031 12 14

(732) ტოტო ლტდ, იაპონიის კორპორაცია
1-1, ნაკაშიმა 2-ჩომე, კოკურაკიტა-კუ,
კიტაკუიუშუ-ში, ფუკუოკა-კენი, იაპონია

უფლებების სრული ბადაცემა

(111) M 2019 31749 R
 (732) პრედო სალიკ ურუნლერი სანაიი ვე
 თიქარეთ ანონიმ შირქეთი
 2. ორგანიზე სანაიი ბოლგესი ბათი 4,
 ჯადე No:2, ბაშპინარ შეპითქამილი,
 გაზიანთეფი, თურქეთი
 (770) შოვგი აივაზოვი
 სოფ. კირაჩ-მულანლო, მარნეული,
 საქართველო
 (580) 2021 07 27

(111) M 1996 1848 R
 (732) ველა ოპერეიშნს უს, ლლკ
 4500 პარკ გრანადა, სვიტი 100, კალაბასას
 კალიფორნია 91302, აშშ
 (770) ნოქსელ კორპორეიშენ
 11050 იორკ როუდი, ჰანტ ველი,
 მერილენდი 21030-2098, აშშ
 (580) 2021 08 02

(111) M 2002 14782 R
 (732) ველა ინტერნასიონალ ოპერასიონს
 სვიცერლენდ სარლ
 შემინ ლუი-ჰუბერი 1, 1213 პეტი-ლანსი,
 შვეიცარია
 (770) ჰვს პრესტიჟ ინტერნასიონალ
 ოპერასიონს სვიცერლენდ სარლ
 შემინ ლუი-ჰუბერი 1-3, 1213 პეტი-
 ლანსი, შვეიცარია
 (580) 2021 08 02

(111) M 2002 14782 R
 (732) ჰვს პრესტიჟ ინტერნასიონალ
 პერასიონს სვიცერლენდ სარლ
 შემინ ლუი-ჰუბერი 1-3, 1213 პეტი-
 ლანსი, შვეიცარია
 (770) ჰვს პრესტიჟ ინტერნასიონალ ჰოლდინგ
 სვიცერლენდ სარლ
 შემინ ლუი-ჰუბერი 1-3, 1213 პეტი-
 ლანსი, შვეიცარია
 (580) 2021 08 02

(111) M 2006 16696 R
 (732) ველა ოპერეიშნს უს, ლლკ
 4500 პარკ გრანადა, სვიტი 100, კალაბასას
 კალიფორნია 91302, აშშ
 (770) ოპი პროდაქტს, ინკ., დელავერის
 შტატის კორპორაცია
 13034 სატიკოი სტრიტი, ნორთ
 ჰოლიუედი, კალიფორნია 91605, აშშ
 (580) 2021 08 02

(111) M 2006 17131 R
 (732) ებოტ პროდაქტს ოპერეიშენს აგ
 ჰეგენხაიმერმატვეგ 127, 4123, ალშვილი,
 შვეიცარია
 (770) გერდ პეტრიკ
 ვია კოლინა 43, 6612 ასკონა, შვეიცარია
 (580) 2021 08 05

(111) M 2007 17425 R
 (732) ჰიუნდაი ჰევი ინდასტრიზ ჰოლდინგს
 კო., ლტდ
 75, იულგოკ-რო, ჯონგნო-გუ, სეული,
 კორეის რესპუბლიკა
 (770) ჰიუნდაი კორპორეიშენ
 226, შინმუნრო-1კა, ჯონგნო-გუ,
 სეული, კორეის რესპუბლიკა
 (580) 2021 07 23

(111) M 1997 4384 R
 (732) ებოტ პროდაქტს ოპერეიშენს აგ
 ჰეგენხაიმერმატვეგ 127, 4123, ალშვილი,
 შვეიცარია
 (770) გერდ პეტრიკ
 ვია კოლინა 43, 6612 ასკონა, შვეიცარია
 (580) 2021 08 05

(111) M 1996 1608 R
 (732) ებოტ პროდაქტს ოპერეიშენს აგ
 ჰეგენხაიმერმატვეგ 127, 4123, ალშვილი,
 შვეიცარია
 (770) გერდ პეტრიკ
 ვია კოლინა 43, CH 6612 ასკონა, შვეიცარია
 (580) 2021 08 05

(111) M 1997 6867 R
 (732) ველა ინტერნასიონალ ოპერასიონს სვიცერლენდ სარლ შემინ ლუი-ჰუბერი 1, 1213 პეტი-ლანსი, შვეიცარია
 (770) ჰვს პრესტიჟ ინტერნასიონალ ოპერასიონს სვიცერლენდ სარლ შემინ ლუი-ჰუბერი 1-3, 1213 პეტი-ლანსი, შვეიცარია
 (580) 2021 08 02

(111) M 1997 6867 R
 (732) ჰვს პრესტიჟ ინტერნასიონალ ოპერასიონს სვიცერლენდ სარლ შემინ ლუი-ჰუბერი 1-3, 1213 პეტი-ლანსი, შვეიცარია
 (770) ჰვს პრესტიჟ ინტერნასიონალ ჰოლდინგ სვიცერლენდ სარლ შემინ ლუი-ჰუბერი 1-3, 1213 პეტი-ლანსი, შვეიცარია
 (580) 2021 08 02

(111) M 1997 6869 R
 (732) ველა ინტერნასიონალ ოპერასიონს სვიცერლენდ სარლ შემინ ლუი-ჰუბერი 1, 1213 პეტი-ლანსი, შვეიცარია
 (770) ჰვს პრესტიჟ ინტერნასიონალ ოპერასიონს სვიცერლენდ სარლ შემინ ლუი-ჰუბერი 1-3, 1213 პეტი-ლანსი, შვეიცარია
 (580) 2021 08 02

(111) M 1997 6869 R
 (732) ჰვს პრესტიჟ ინტერნასიონალ ოპერასიონს სვიცერლენდ სარლ შემინ ლუი-ჰუბერი 1-3, 1213 პეტი-ლანსი, შვეიცარია
 (770) ჰვს პრესტიჟ ინტერნასიონალ ჰოლდინგ სვიცერლენდ სარლ შემინ ლუი-ჰუბერი 1-3, 1213 პეტი-ლანსი, შვეიცარია
 (580) 2021 08 02

(111) M 1997 6870 R
 (732) ველა ინტერნასიონალ ოპერასიონს სვიცერლენდ სარლ შემინ ლუი-ჰუბერი 1, 1213 პეტი-ლანსი, შვეიცარია

(770) ჰვს პრესტიჟ ინტერნასიონალ ოპერასიონს სვიცერლენდ სარლ შემინ ლუი-ჰუბერი 1-3, 1213 პეტი-ლანსი, შვეიცარია
 (580) 2021 08 02

(111) M 1997 6870 R
 (732) ჰვს პრესტიჟ ინტერნასიონალ ოპერასიონს სვიცერლენდ სარლ შემინ ლუი-ჰუბერი 1-3, 1213 პეტი-ლანსი, შვეიცარია
 (770) ჰვს პრესტიჟ ინტერნასიონალ ჰოლდინგ სვიცერლენდ სარლ შემინ ლუი-ჰუბერი 1-3, 1213 პეტი-ლანსი, შვეიცარია
 (580) 2021 08 02

(111) M 1997 5904 R
 (732) ველა ინტერნასიონალ ოპერასიონს სვიცერლენდ სარლ შემინ ლუი-ჰუბერი 1, 1213 პეტი-ლანსი, შვეიცარია
 (770) ჰვს პრესტიჟ ინტერნასიონალ ოპერასიონს სვიცერლენდ სარლ შემინ ლუი-ჰუბერი 1-3, 1213 პეტი-ლანსი, შვეიცარია
 (580) 2021 08 02

(111) M 1997 5904 R
 (732) ჰვს პრესტიჟ ინტერნასიონალ ოპერასიონს სვიცერლენდ სარლ შემინ ლუი-ჰუბერი 1-3, 1213 პეტი-ლანსი, შვეიცარია
 (770) ჰვს პრესტიჟ ინტერნასიონალ ჰოლდინგ სვიცერლენდ სარლ შემინ ლუი-ჰუბერი 1-3, 1213 პეტი-ლანსი, შვეიცარია
 (580) 2021 08 02

(111) M 2013 24115 R
 (732) ობშჩესტვო ს ოგრანიჩენოი ოტვეტსტვენოსტიუ „რუსსკაია კოსმეტიკა“
 ულ. ვოჰალნაია, დ. 53, ლიტ C, ოფისი 2, გ. ოდინცოვო, მოსკოვსკაია ობლასტი, 143005, რუსეთის ფედერაცია
 (770) გაუდალ ლიმიტედ
 35 თეკლა ლისიოტი სტრიტი, იგლ სტარ

ჰაუსი, 6 ფლორი, 3030 ლიმასოლი,
კვიპროსი
(580) 2021 07 26

(111) M 2013 24116 R
(732) ობშესტვო ს ოგრანიჩენოი
ოტვეტსტვენოსტიუ „რუსსკაია
კოსმეტიკა“
ულ. ვოკზალნაია, დ. 53, ლიტ C, ოფისი 2,
გ. ოდინცოვო, მოსკოვსკაია ობლასტი,
143005, რუსეთის ფედერაცია
(770) გაუდალ ლიმიტედ
35 თეკლა ლისიოტი სტრიტი, იგლ სტარ
ჰაუსი, 6 ფლორი, 3030 ლიმასოლი,
კვიპროსი
(580) 2021 07 26

(111) M 2016 26732 R
(732) ლ'ორეალ
14, რიუ როიალ, 75008, პარიზი,
საფრანგეთი
(770) აზარო მუგლერ ბოტე
14, რიუ როიალ, 75008, პარიზი,
საფრანგეთი
(580) 2021 07 16

(111) M 2016 27633 R
(732) ტოვარისჩესტვო ს ოგრანიჩენოი
ოტვეტსტვენოსტიუ "Winalco Group"
გრიბოედოვის 91ა, ალმაატა, ყაზახეთი
(770) ირაკლი კობიძე
მიხეილ ბუხაიძის ქ. 7, თბილისი,
საქართველო
(580) 2021 07 08

(111) M 2018 30067 R
(732) „მაი რეპაბლიკ“ ლლკ
პოხოდნი პრ. 14, ფლორ/პრემის/ოფის
5/II/No.5 RU-125373 მოსკოვი, რუსეთის
ფედერაცია
(770) ობშესტვო ს ოგრანიჩენოი
ოტვეტსტვენოსტიუ „პლასტ ტიმ“
პანინოს ქ. 7, ქ. ვიაზმა, ვიაზმის რაიონი,
სმოლენსკის ოლქი, 215113, რუსეთის
ფედერაცია
(580) 2021 08 05

(111) M 2018 30068 R
(732) „მაი რეპაბლიკ“ ლლკ
პოხოდნი პრ. 14, ფლორ/პრემის/ოფის
5/II/No.5 RU-125373 მოსკოვი, რუსეთის
ფედერაცია
(770) ობშესტვო ს ოგრანიჩენოი ოტვეტსტვენ-
ნოსტიუ „პლასტ ტიმ“
პანინოს ქ. 7, ქ. ვიაზმა, ვიაზმის რაიონი,
სმოლენსკის ოლქი, 215113, რუსეთის
ფედერაცია
(580) 2021 08 05

მფლობელის სახელის და/ან მისამართის ცვლილება

(111) M 2020 32217 R
 (732) რაკუტენ გრუპ ინკ.
 1-14-1 ტამაგავა, სეტაგაია-კუ, ტოკიო,
 158-0094, იაპონია
 (770) რაკუტენ ინკ.
 1-14-1 ტამაგავა, სეტაგაია-კუ, ტოკიო,
 158-0094, იაპონია
 (580) 2021 07 30

(111) M 2020 32218 R
 (732) რაკუტენ გრუპ ინკ.
 1-14-1 ტამაგავა, სეტაგაია-კუ, ტოკიო,
 158-0094, იაპონია
 (770) რაკუტენ ინკ.
 1-14-1 ტამაგავა, სეტაგაია-კუ, ტოკიო,
 158-0094, იაპონია
 (580) 2021 07 30

(111) M 2020 32219 R
 (732) რაკუტენ გრუპ ინკ.
 1-14-1 ტამაგავა, სეტაგაია-კუ, ტოკიო,
 158-0094, იაპონია
 (770) რაკუტენ ინკ.
 1-14-1 ტამაგავა, სეტაგაია-კუ, ტოკიო,
 158-0094, იაპონია
 (580) 2021 07 30

(111) M 2020 33073 R
 (732) რაკუტენ გრუპ ინკ.
 1-14-1 ტამაგავა, სეტაგაია-კუ, ტოკიო,
 158-0094, იაპონია
 (770) რაკუტენ ინკ.
 1-14-1 ტამაგავა, სეტაგაია-კუ, ტოკიო,
 158-0094, იაპონია
 (580) 2021 07 31

(111) M 2021 34109 R
 (732) შპს „კერკი“
 სოფ. ძენწმანი, 6100, ქედა, საქართველო
 (770) შპს „აგრო ქსელი“
 გორგასალის ქ. / ხიმშიაშვილის ქ.
 111/13(15) / ს. ხიმშიაშვილის ქ. 15, ბ. 5,
 6000, ბათუმი, საქართველო
 (580) 2021 08 17

(111) M 1997 6993 R
 (732) L3პარის ტექნოლოჯის ინკ.
 1025 ვესტ ნასა ბულვარი, მელბურნი,
 ფლორიდა 32919, აშშ
 (770) ჰარის კორპორეიშენ, დელავერის შტატის
 კორპორაცია
 1025 ვესტ ნასა ბულვარი, მელბურნი,
 ფლორიდა 32919, აშშ
 (580) 2021 07 27

(111) M 1998 10381 R
 (732) ამერიკან-სიგარეტ კომპანი (ოვერსიზ)
 ლიმიტიდ
 რუტ დე ფრანს 17, 2926, ბონკურ,
 შვეიცარია
 (770) ამერიკან-სიგარეტ კომპანი (ოვერსიზ)
 ლიმიტიდ
 ცელერვეგ 4, CH-6300 ცუგი, შვეიცარია
 (580) 2021 08 06

(111) M 1999 11831 R
 (732) ნოვო ნორდისკ ჰელს ქეა აგ
 ზე სერქალ 328, CH-8058 ციურიხი,
 შვეიცარია
 (770) ნოვო ნორდისკ ჰელს ქეა აგ
 ტურგაუერშტრასე 368, CH-8050
 ციურიხი, შვეიცარია
 (580) 2021 08 13

(111) M 2001 14086 R
 (732) ნექსენ ტაირ კორპორეიშენ
 355, ჩუნგნიეოლ-რო, იანგსან-სი,
 გიეონგსანგნამ-დო, კორეის რესპუბლიკა
 (770) ნექსენ ტაირ კორპორეიშენ
 30, იუსან-დონგი, იანგსან-სიტი,
 კიონგსანგნამ-დო, კორეის რესპუბლიკა
 (580) 2021 08 11

(111) M 2003 15376 R
 (732) ბეთექ ზოია ვე ქიმია სანაი ა.შ.
 ზუმრუთეველერ მაჰალესი ურალ
 სოქაქ N38, მალთეფე, 34852 სტამბოლი,
 თურქეთი
 (770) ბეთექ ზოია ვე ქიმია სანაი ა.შ.
 ანკარა ასფალტი, ჰუსეინ ჩელიქ სოქ. 9

კოზიათაგი 81090 ბოსთაწი, სტამბოლი,
თურქეთი
(580) 2021 07 09

(111) M 2011 21815 R
(732) სვის ფარმა ინტერნაციონალ აგ
ლინდენშტრასე 22, 8008 ციურიხი,
შვეიცარია
(770) სვის ფარმა ინტერნაციონალ აგ
ვალდმანშტრასე 8, 8001 ციურიხი,
შვეიცარია
(580) 2021 08 16

(111) M 2012 23048 R
(732) ნიუ ბელანს ათლეტიკ ინკ.
100 გესტ სტრიტი, ბოსტონი,
მასაჩუსეტსი 02135, აშშ
(770) ნიუ ბელანს ათლეტიკ შუ ინკ.
20 გესტ სტრიტი, ბოსტონი, შტატი
მასაჩუსეტსი 02135, აშშ
(580) 2021 07 14

(111) M 1997 5224 R
(732) ნოვო ნორდისკ ჰელს ქეა აგ
ზე სერქალ 328, CH-8058 ციურიხი,
შვეიცარია
(770) ნოვო ნორდისკ ჰელს ქეა აგ
ტურგაუერშტრასე 368, CH-8050
ციურიხი, შვეიცარია
(580) 2021 08 13

(111) M 1999 11622 R
(732) ნოვო ნორდისკ ჰელს ქეა აგ
ზე სერქალ 328, CH-8058 ციურიხი,
შვეიცარია
(770) ნოვო ნორდისკ ჰელს ქეა აგ
ტურგაუერშტრასე 368, CH-8050
ციურიხი, შვეიცარია
(580) 2021 08 13

(111) M 1999 11631 R
(732) ნოვო ნორდისკ ჰელს ქეა აგ
ზე სერქალ 328, CH-8058 ციურიხი,
შვეიცარია
(770) ნოვო ნორდისკ ჰელს ქეა აგ
ტურგაუერშტრასე 368, CH-8050
ციურიხი, შვეიცარია

(580) 2021 08 13

(111) M 1996 1569 R
(732) ნოვო ნორდისკ ჰელს ქეა აგ
ზე სერქალ 328, CH-8058 ციურიხი,
შვეიცარია
(770) ნოვო ნორდისკ ჰელს ქეა აგ
ტურგაუერშტრასე 368, CH-8050
ციურიხი, შვეიცარია
(580) 2021 08 13

(111) M 1996 1564 R
(732) ნოვო ნორდისკ ჰელს ქეა აგ
ზე სერქალ 328, CH-8058 ციურიხი,
შვეიცარია
(770) ნოვო ნორდისკ ჰელს ქეა აგ
ტურგაუერშტრასე 368, CH-8050
ციურიხი, შვეიცარია
(580) 2021 08 13

(111) M 1996 1563 R
(732) ნოვო ნორდისკ ჰელს ქეა აგ
ზე სერქალ 328, CH-8058 ციურიხი,
შვეიცარია
(770) ნოვო ნორდისკ ჰელს ქეა აგ
ტურგაუერშტრასე 368, CH-8050
ციურიხი, შვეიცარია
(580) 2021 08 13

(111) M 2016 26732 R
(732) აზარო მუგლერ ბოტე
14, რიუ როიალ, 75008, პარიზი,
საფრანგეთი
(770) კლარინს ფრაგრანს გრუპ.
9, რუ დუ კომანდან პილო, 92200 ნეუი
სურ სენ, საფრანგეთი
(580) 2021 07 16

(111) M 2016 26885 R
(732) ჰენკუკ & კომპანი კო., ლტდ
286, პანგუო-რო, ბუნდანგ-გუ, სეონგნამ -
სი, გუეონგგი-დო, კორეის რესპუბლიკა
(770) ჰენკუკ ტაია უორლდუაიდ კო., ლტდ
133, ტეჰერან-რო (იოკსამ-დონგი),
განგნამ-გუ, სეული, 135-723, კორეის
რესპუბლიკა
(580) 2021 08 13

(111) M 2015 26426 R
 (732) ჰენკუკ & კომპანი კო., ლტდ
 286, პანგულო-რო, ბუნდანგ-გუ, სეონგნამ-
 სი, გუეონგგი-დო, კორეის რესპუბლიკა
 (770) ჰენკუკ ტაია უორლდუაიდ კო., ლტდ
 133, ტეჰერან-რო (იოკსამ-დონგი),
 განგნამ-გუ, სეული, 135-723, კორეის
 რესპუბლიკა
 (580) 2021 08 13

(111) M 2015 26427 R
 (732) ჰენკუკ & კომპანი კო., ლტდ
 286, პანგულო-რო, ბუნდანგ-გუ, სეონგნამ-
 სი, გუეონგგი-დო, კორეის რესპუბლიკა
 (770) ჰენკუკ ტაია უორლდუაიდ კო., ლტდ
 133, ტეჰერან-რო (იოკსამ-დონგი),
 განგნამ-გუ, სეული, 135-723, კორეის
 რესპუბლიკა
 (580) 2021 08 13

(111) M 2015 26428 R
 (732) ჰენკუკ & კომპანი კო., ლტდ
 286, პანგულო-რო, ბუნდანგ-გუ, სეონგნამ-
 სი, გუეონგგი-დო, კორეის რესპუბლიკა
 (770) ჰენკუკ ტაია უორლდუაიდ კო., ლტდ
 133, ტეჰერან-რო (იოკსამ-დონგი),
 განგნამ-გუ, სეული, 135-723, კორეის
 რესპუბლიკა
 (580) 2021 08 13

(111) M 2015 26429 R
 (732) ჰენკუკ & კომპანი კო., ლტდ
 286, პანგულო-რო, ბუნდანგ-გუ, სეონგნამ-
 სი, გუეონგგი-დო, კორეის რესპუბლიკა
 (770) ჰენკუკ ტაია უორლდუაიდ კო., ლტდ
 133, ტეჰერან-რო (იოკსამ-დონგი),
 განგნამ-გუ, სეული, 135-723, კორეის
 რესპუბლიკა
 (580) 2021 08 13

(111) M 2016 26975 R
 (732) ამერიკან-სიგარეტ კომპანი (ოვერსიზ)
 ლიმიტედ
 რუტ დე ფრანს 17, 2926 ბონკურ,
 შვეიცარია
 (770) ამერიკან-სიგარეტ კომპანი (ოვერსიზ)
 ლიმიტედ
 ცელერვეგ 4, ცუგი CH 6300, შვეიცარია

(580) 2021 08 06

(111) M 2016 27079 R
 (732) ეიჩ პი ჰიულეტ პაკარდ გრუპ ლლკ
 10300 ენერჯი დრაივ, სფრინგ,
 ტეხასი 77389, აშშ
 (770) ეიჩ პი ჰიულეტ პაკარდ გრუპ ლლკ
 11445 კომპაქ სენტერ დრაივ უესტი,
 ჰიუსტონი, ტეხასი 77070, აშშ
 (580) 2021 08 11

(111) M 2017 28735 R
 (732) ეიჩ პი ჰიულეტ პაკარდ გრუპ ლლკ
 10300 ენერჯი დრაივ, სფრინგ,
 ტეხასი 77389, აშშ
 (770) ეიჩ პი ჰიულეტ პაკარდ გრუპ ლლკ
 11445 კომპაქ სენტერ დრაივ უესტი,
 ჰიუსტონი, ტეხასი 77070, აშშ
 (580) 2021 08 11

(111) M 2016 27698 R
 (732) ეიჩ პი ჰიულეტ პაკარდ გრუპ ლლკ
 10300 ენერჯი დრაივ, სფრინგ,
 ტეხასი 77389, აშშ
 (770) ეიჩ პი ჰიულეტ პაკარდ გრუპ ლლკ
 11445 კომპაქ სენტერ დრაივ უესტი,
 ჰიუსტონი, ტეხასი 77070, აშშ
 (580) 2021 08 11

(111) M 2017 28741 R
 (732) შპს გენუინ ბრევინგ კომპანი
 ი. ჭავჭავაძის გამზ. 75, კორპ. 3ა, ბ. 19,
 0179, ვაკის რაიონი, თბილისი,
 საქართველო
 (770) შპს „ჯორჯიან ბევერიჯ კომპანი“
 ი. ჭავჭავაძის გამზ. 75, კორპ. 3ა, ბ. 19,
 0179, თბილისი საქართველო
 (580) 2021 07 12

(111) M 2018 29539 R
 (732) სს „კოლხიკა“
 სანაპიროს ქ. 10, 0108, ძველი თბილისის
 რაიონი, თბილისი, საქართველო
 (770) შპს „ივერთა“
 სანაპიროს ქ. 10, 0108, ძველი თბილისის
 რაიონი, თბილისი, საქართველო
 (580) 2021 08 10

სასაქონლო ნიშნების რეგისტრაციის გაუქმება

(111) M 2001 13746 R
(151) 2001 02 20
(732) პენჰალიგონ'ს ლიმიტიდ, უ. კ.
კორპორეიშენ
იუნიტ 5-7, ბლენჰაიმ კორტი, ბრუერი
როუდი, N7 9NY ლონდონი,
გაერთიანებული სამეფო
(141) 2021 09 01

(111) M 2001 13728 R
(151) 2001 02 20
(732) ნეტ2ფონ, ინკ. (დელავერის შტატის
კორპორაცია)
171 მეინ სტრიტი, ჰაკენსაკი, ნიუ-ჯერზი
07601, აშშ
(141) 2021 09 01

(111) M 2001 13724 R
(151) 2001 02 20
(732) იუროპიენ ტობაკო ინკ.
პალმ ჩემბერს 3, როუდ-ტაუნი,
ტორტოლა, ვირჯინის კუნძულები
(ბრიტანეთის)
(141) 2021 09 01

(111) M 2001 13737 R
(151) 2001 02 20
(732) ელი ლილი ენდ კომპანი
ლილი კორპორეიტ სენტერი,
ინდიანაპოლისი, ინდიანა, აშშ
(141) 2021 09 01

(111) M 2001 13763 R
(151) 2001 02 22
(732) ფოქს მედია ლლკ
10201 უესტ პიკო ბულვარი, ლოს-
ანჯელესი, კალიფორნია 90035, აშშ
(141) 2021 09 01

(111) M 2001 13769 R
(151) 2001 02 22
(732) ფილიპ მორის ბრენდს სარლ
კე ჟანენო 3, 2000 ნევშატელი, შვეიცარია
(141) 2021 09 01

(111) M 2001 13781 R
(151) 2001 02 22
(732) ბაიერ ინტელექტუალ პროპერტი გმბჰ
ალფრედ-ნობელ-შტრასე 10, 40789
მონჰეიმი რეინზე, გერმანია
(141) 2021 09 01

(111) M 2010 20831 R
(151) 2010 10 20
(732) შპს „გდ ალკო“
მ. ალექსიძის ქ. 8, 0193, თბილისი,
საქართველო
(141) 2021 08 27
საფუძველი: საქართველოს კანონის მე-20
მუხლის მე-4 პუნქტი

(111) M 2011 21192 R
(151) 2011 02 25
(732) შპს „ჯი-პი-სი -აფთიაქი“
მ. წინამძღვრიშვილის ქ. 106, 0164,
თბილისი, საქართველო;
სს „ჯი პი სი“
მარჯანიშვილის ქ. 26, 0164, თბილისი,
საქართველო
(141) 2021 09 02

(111) M 2011 21193 R
(151) 2011 02 25
(732) შპს „ჯი-პი-სი -აფთიაქი“
მ. წინამძღვრიშვილის ქ. 106, 0164,
თბილისი, საქართველო;
სს „ჯი პი სი“
მარჯანიშვილის ქ. 26, 0164, თბილისი,
საქართველო
(141) 2021 09 02

(111) M 2011 21171 R
(151) 2011 02 24
(732) შპს „ჯორჯიან ჭურჭელი“
აეროდრომის დასახ. ქ. 7, ბ. 6, 0182,
თბილისი, საქართველო;
ნანა ლომთაძე
ვ. კუპრამის ქ. 52, 4600, ქუთაისი,
საქართველო
(141) 2021 09 01

(111) M 2011 21173 R
 (151) 2011 02 24
 (732) სანოფი ილაჩ სანაი ვე თიჯარეთ ანონიმ შირკეტი
 ესენტეპე მაპ. ბუიუკდერე ჯად No:193
 ქათ: 4, შიშლი, სტამბოლი, თურქეთი
 (141) 2021 09 01

(111) M 2011 21174 R
 (151) 2011 02 24
 (732) შპს „ემ.სი.აი. პროჯექტი“
 ლეონიძის ქ. 1, 0105, თბილისი,
 საქართველო
 (141) 2021 09 01

(111) M 2011 21160 R
 (151) 2011 02 14
 (732) სვის ფარმა ინტერნაციონალ აგ
 ვალდმანშტრასე 8, 8001 ციურიხი,
 შვეიცარია
 (141) 2021 08 23

(111) M 2011 21176 R
 (151) 2011 02 24
 (732) შპს „გლობალფარმი“
 თამარ მეფის გამზ. 7/13, 0112, თბილისი,
 საქართველო
 (141) 2021 09 01

(111) M 2011 21161 R
 (151) 2011 02 14
 (732) სვის ფარმა ინტერნაციონალ აგ
 ვალდმანშტრასე 8, 8001 ციურიხი,
 შვეიცარია
 (141) 2021 08 23

(111) M 2011 21179 R
 (151) 2011 02 24
 (732) შპს „გლობალფარმი“
 თამარ მეფის გამზ. 7/13, 0112, თბილისი,
 საქართველო
 (141) 2021 09 01

(111) M 2011 21162 R
 (151) 2011 02 14
 (732) პტ დჟარუმ
 დჟლ. დჟენდ. ა იანი 28, კუდუს, 59317,
 ინდონეზია
 (141) 2021 08 23

(111) M 2011 21180 R
 (151) 2011 02 24
 (732) შპს „გლობალფარმი“
 თამარ მეფის გამზ. 7/13, 0112, თბილისი,
 საქართველო
 (141) 2021 09 01

(111) M 2011 21163 R
 (151) 2011 02 14
 (732) პტ დჟარუმ
 დჟლ. დჟენდ. ა იანი 28, კუდუს, 59317,
 ინდონეზია
 (141) 2021 08 23

(111) M 2011 21181 R
 (151) 2011 02 24
 (732) შპს „გლობალფარმი“
 თამარ მეფის გამზ. 7/13, 0112, თბილისი,
 საქართველო
 (141) 2021 09 01

(111) M 2011 21164 R
 (151) 2011 02 14
 (732) პტ დჟარუმ
 დჟლ. დჟენდ. ა იანი 28, კუდუს, 59317,
 ინდონეზია
 (141) 2021 08 23

(111) M 2011 21183 R
 (151) 2011 02 24
 (732) სოლომონ იორამაშვილი
 გრიბოედოვის ქ. 3, 0108, თბილისი,
 საქართველო
 (141) 2021 09 01

(111) M 2011 21184 R
 (151) 2011 02 24
 (732) სოლომონ იორამაშვილი
 გრიბოედოვის ქ. 3, 0108, თბილისი,
 საქართველო

(141) 2021 09 01

(111) M 2011 21185 R

(151) 2011 02 24

(732) მარკს ენდ სპენსერ პლკ
ვოტერსაიდ ჰაუზი, 35 ნორთ ვარფ
როუდი, ლონდონი W2 1NW,
გაერთიანებული სამეფო

(141) 2021 09 01

(111) M 2011 21186 R

(151) 2011 02 24

(732) მარკს ენდ სპენსერ პლკ
ვოტერსაიდ ჰაუზი, 35 ნორთ ვარფ
როუდი, ლონდონი W2 1NW,
გაერთიანებული სამეფო

(141) 2021 09 01

(111) M 2011 21195 R

(151) 2011 02 25

(732) ზე კოკა-კოლა კომპანი
უან კოკა-კოლა პლაზა, ატლანტა,
ჯორჯია 30313, აშშ

(141) 2021 09 02

(111) M 2011 21198 R

(151) 2011 02 25

(732) პითისი თერაპეუტიკს, ინკ. (დელავერის
კორპორაცია)
100 კორპორეიტ კორტი, საუთ
პლეინფილდი, ნიუ-ჯერზი 07080, აშშ

(141) 2021 09 02

(111) M 2011 21206 R

(151) 2011 02 25

(732) გალაჰერ ლიმიტიდ
მემბერს ჰილი, ბრუკლენდზ როუდი,
უეიბრიჯი, სარი, KT13 0QU,
გაერთიანებული სამეფო

(141) 2021 09 02

(111) M 2011 21189 R

(151) 2011 02 24

(732) შპს „ამერიტექი“
აკ. შანიძის ქ. 21, 0179, თბილისი,
საქართველო

(141) 2021 09 01

(111) M 2011 21208 R

(151) 2011 02 25

(732) შპს „ჯეოსელი“
გოთუას ქ. 3, მტკვრის მარჯვენა
სანაპირო, 0160, თბილისი, საქართველო

(141) 2021 09 02

(111) M 2011 21209 R

(151) 2011 02 25

(732) შპს „ჯეოსელი“
გოთუას ქ. 3, მტკვრის მარჯვენა
სანაპირო, 0160, თბილისი, საქართველო

(141) 2021 09 02

საფუძველი: რეგისტრაციის მოქმედების
ვადის გაგრძელების გადაუხდელობის
გამო

(111) M 2011 21210 R

(151) 2011 02 25

(732) შპს „ჯეოსელი“
გოთუას ქ. 3, მტკვრის მარჯვენა
სანაპირო, 0160, თბილისი, საქართველო

(141) 2021 09 02

(111) M 2011 21211 R

(151) 2011 02 25

(732) შპს „ჯეოსელი“
გოთუას ქ. 3, მტკვრის მარჯვენა
სანაპირო, 0160, თბილისი, საქართველო

(141) 2021 09 02

(111) M 2011 21212 R

(151) 2011 02 25

(732) შპს „ჯეოსელი“
გოთუას ქ. 3, მტკვრის მარჯვენა
სანაპირო, 0160, თბილისი, საქართველო

(141) 2021 09 02

(111) M 2011 21213 R

(151) 2011 02 25

(732) შპს „ჯეოსელი“
გოთუას ქ. 3, მტკვრის მარჯვენა
სანაპირო, 0160, თბილისი, საქართველო

(141) 2021 09 02

(111) M 2011 21214 R
 (151) 2011 02 25
 (732) შპს „ჯეოსელი“
 გოთუას ქ. 3, მტკვრის მარჯვენა
 სანაპირო, 0160, თბილისი, საქართველო
 (141) 2021 09 02

(111) M 2011 21220 R
 (151) 2011 02 25
 (732) შპს „ჯეოსელი“
 გოთუას ქ. 3, მტკვრის მარჯვენა
 სანაპირო, 0160, თბილისი, საქართველო
 (141) 2021 09 02

(111) M 2011 21215 R
 (151) 2011 02 25
 (732) შპს „ჯეოსელი“
 გოთუას ქ. 3, მტკვრის მარჯვენა
 სანაპირო, 0160, თბილისი, საქართველო
 (141) 2021 09 02

(111) M 2011 22110 R
 (151) 2011 12 19
 (732) შპს „გდ ალკო“
 მ. ალექსიძის ქ. 8, 0193, თბილისი,
 საქართველო
 (141) 2021 08 27
 საფუძველი: საქართველოს კანონის მე-20
 მუხლის მე-4 პუნქტი

(111) M 2011 21216 R
 (151) 2011 02 25
 (732) შპს „ჯეოსელი“
 გოთუას ქ. 3, მტკვრის მარჯვენა
 სანაპირო, 0160, თბილისი, საქართველო
 (141) 2021 09 02

(111) M 2011 21217 R
 (151) 2011 02 25
 (732) შპს „ჯეოსელი“
 გოთუას ქ. 3, მტკვრის მარჯვენა
 სანაპირო, 0160, თბილისი, საქართველო
 (141) 2021 09 02

(111) M 2011 21218 R
 (151) 2011 02 25
 (732) შპს „ჯეოსელი“
 გოთუას ქ. 3, მტკვრის მარჯვენა
 სანაპირო, 0160, თბილისი, საქართველო
 (141) 2021 09 02

(111) M 2011 21219 R
 (151) 2011 02 25
 (732) შპს „ჯეოსელი“
 გოთუას ქ. 3, მტკვრის მარჯვენა
 სანაპირო, 0160, თბილისი, საქართველო
 (141) 2021 09 02

სალიცენზიო ხელშეკრულებების რეგისტრაცია

(111) M 2019 31041 R

(732) შპს „ქართული კოსმეტიკა“

ვაჟა-ფშაველას გამზ. 7კვ. 5ბ კორპ. ბ. 8,
0186, თბილისი, საქართველო

(791) შპს „დარიაჩანგი“

ატენის ქ. 16, ბ. 67, ვაკის რაიონი,
თბილისი, საქართველო

(793) №1646

16 07 2021-დან ნიშნის მოქმედების ვადით
განსაკუთრებული

3 – მათეთრებელი პრეპარატები და სხვა სარეცხი ნივთიერებები; წმენდის, გაპრიალების, გაუჯცხიმოვნებისა და აბრაზიული დამუშავების პრეპარატები; საპნები; პარფიუმერია, ეთერზეთები, კოსმეტიკური საშუალებები, თმის ლოციონები; კბილის ფხვნილები და პასტები.

(111) M 2021 34187 R

(732) შპს „სავანე“

შროშის ქ. 8-10, ბ. 25, ვაკის რაიონი,
საქართველო

(791) შპს „ჯორჯიან ვაინ იუნითი“

ა. ერისთავ-ხომტარას ქ. 18, ბ. 5,
მთაწმინდის რაიონი, თბილისი,
საქართველო

(793) №1647

19 07 2021-დან ნიშნის მოქმედების ვადით
მარტივი

33 – ალკოჰოლური სასმელები, ლუდის გარდა; ალკოჰოლური შედგენილობები სასმელების დასამზადებლად.

43 – საკვებით და სასმელით უზრუნველყოფა; დროებითი საცხოვრებლით უზრუნველყოფა.

(111) M 2011 22149 R

(732) ბრ იპ ჰოლდერ ლლკ

30 როიალ სტრიტი, სუიტ 300, პ.ო. ბოქს
9141, კანტონი, მასაჩუსეტსი 02021, აშშ

(791) ბასკინ-რობინს ფრენჩაიზინგ ლლკ

სყ. 9141, კანტონი, მასაჩუსეტსი 02021, აშშ

(793) №1318

17 07 2015-დან 17 07 2030-მდე
მარტივი

30 – ყავა, ჩაი, კაკაო, შაქარი, ბრინჯი, ტაპიოკა (მანიოკა), საგო, ყავის შემცველები; ფქვილი და მარცვლეულის პროდუქტი, პურ-ფუნთუ-

შეული, საკონდიტრო ნაწარმი, ნაყინი; თაფლი, ბადაგის ვაჟინი; საფუარი, საცხობი ფხვნილები; მარილი, მდოგვი; ძმარი, საკაზმები; სანელებლები; საკვები ყინული; ნაყინი, ნაყინის ტორტი, სადღესასწაულო პლომბირი (სანდები), გაყინული იოგურტი, გაყინული კრემი რძითა და კვერცხით, საწებლები და ვაჟინები ნაყინის დამზადებისათვის, პრალინე ნაყინის მოსართავად, ხილის ნაყინი, სხვადასხვა სახის ნაყინი, ხილის ნაყინი შარბათით, გაყინული დესერტი, უპირატესად შიგთავის შემცველი ტკბილი ცომისაგან დამზადებული საკონდიტრო ნაწარმი (ტკბილღვეზლები), კანფეტი, არომატიზატორები ნაყინისათვის, თომის სახის მქონე სასმელები ყავის არომატით, ყავა, ყავაზე დამზადებული სასმელები, ჩაი, ჩაიზე დამზადებული სასმელები.

32 – ლუდი; მინერალური და გაზიანი წყალი და სხვა უალკოჰოლო სასმელები; ხილის სასმელები და ხილის წვენები; ვაჟინები და სასმელების დასამზადებელი სხვა შედგენილობები; უალკოჰოლო სასმელები; თომის სახის მქონე სასმელები ხილის არომატით; ხილის კოქტეილები, ახალი ხილისგან დამზადებული სასმელები იოგურტით, ყინულით, შაქრით ან ვაჟინით.

43 – საკვები პროდუქტებითა და სასმელებით უზრუნველყოფა; დროებითი საცხოვრებლით უზრუნველყოფა; რესტორნებით მომსახურება; კაფეებით მომსახურება; სასაუზმეებით მომსახურება; სადილების მიტანით მომსახურება (სადილების შინ მიტანით).

(111) M 2011 22149 R

(732) ბრ იპ ჰოლდერ ლლკ

130 როიალ სტრიტი, სუიტ 300, პ.ო.
ბოქს 9141, კანტონი, მასაჩუსეტსი
02021, აშშ

(791) ბასკინ-რობინს ფრენჩაიზინგ ლლკ

სყ. 9141, კანტონი, მასაჩუსეტსი 02021, აშშ

(793) №1322

17 07 2015-დან 17 07 2030-მდე
მარტივი

30 – ყავა, ჩაი, კაკაო, შაქარი, ბრინჯი, ტაპიოკა (მანიოკა), საგო, ყავის შემცველები; ფქვილი და მარცვლეულის პროდუქტი, პურ-ფუნთუშეული, საკონდიტრო ნაწარმი, ნაყინი; თაფლი,

ბადაგის ვაჟინი; საფუარი, საცხობი ფხვნილები; მარილი, მდოგვი; მმარი, საკაზმები; სანელებლები; საკვები ყინული; ნაყინი, ნაყინის ტორტი, სადღესასწაულო პლომბირი (სანდვი), გაყინული იოგურტი, გაყინული კრემი რძითა და კვერცხით, საწებლები და ვაჟინები ნაყინის დამზადებისათვის, პრალინე ნაყინის მოსართავად, ხილის ნაყინი, სხვადასხვა სახის ნაყინი, ხილის ნაყინი შარბათით, გაყინული დესერტი, უპირატესად შიგთავის შემცველი ტკბილი ცომისაგან დამზადებული საკონდიტრო ნაწარმი (ტკბილღვეზლები), კანფეტი, არომატიზატორები ნაყინისათვის, თოშის სახის მქონე სასმელები ყავის არომატით, ყავა, ყავაზე დამზადებული სასმელები, ჩაი, ჩაიზე დამზადებული სასმელები.

32 – ლუდი; მინერალური და გაზიანი წყალი და სხვა უალკოჰოლო სასმელები; ხილის სასმელები და ხილის წვენები; ვაჟინები და სასმელების დასამზადებელი სხვა შედგენილობები; უალკოჰოლო სასმელები; თოშის სახის მქონე სასმელები ხილის არომატით; ხილის კოქტეილები, ახალი ხილისგან დამზადებული სასმელები იოგურტით, ყინულით, შაქრით ან ვაჟინით.

43 – საკვები პროდუქტებითა და სასმელებით უზრუნველყოფა; დროებითი საცხოვრებლით უზრუნველყოფა; რესტორნებით მომსახურება; კაფეებით მომსახურება; სასაუზმეებით მომსახურება; სადილების მიტანით მომსახურება (სადილების შინ მიტანით).

(111) M 2012 23133 R

(732) შპს „Tobi“

რუსთაველის გამზ. 40-40ა, 0108,
თბილისი, საქართველო

(791) სს „თბილისის თამბაქო“

გიორგი ნადარეიშვილის ქ. 7, ისნის
რაიონი, თბილისი, საქართველო

(793) №1648

15-07-2021-დან 16-07-2031-მდე
განსაკუთრებული

(793)

34 – თამბაქოს ნაწარმი-სიგარეტი.

საერთაშორისო სალიცენზიო ხელშეკრულებები

(800) 1438380
(732) DD IP Holder LLC
P.O. Box 9141, Canton MA 02021, აშშ
(791) დანკინ' დონატს ფრენჩაიზინგ ლღკ
ს.ყ. 9141, კანტონი, მასაჩუსეტსი 02021, აშშ
(793) №1654
მარტივი
04 03 2021-დან 05 03 2071-მდე
29 – Hash brown potatoes.
30 – Doughnuts and bakery products; cookies; cakes; pies; muffins; plain, glazed, coated and filled fried cakes; bagels; sandwiches; coffee and coffee-based beverages; tea and teabased beverages; cocoa and cocoa-based beverages; coffeebased iced beverages, namely, coffee-flavored slush-type drinks.
32 – Fruit drinks and fruit juices; fruit-flavored slush-type drinks; smoothies; coffee-flavored soft drinks.
43 – Restaurant services; cafe services; snack bar services; fast-food restaurant services.

(800) 1438380
(732) DD IP Holder LLC
P.O. Box 9141, Canton MA 02021, აშშ
(791) დანკინ' დონატს ფრენჩაიზინგ ლღკ
ს.ყ. 9141, კანტონი, მასაჩუსეტსი 02021, აშშ
(793) №1652
მარტივი
04 03 2021-დან 05 03 2071-მდე
29 – Hash brown potatoes.
30 – Doughnuts and bakery products; cookies; cakes; pies; muffins; plain, glazed, coated and filled fried cakes; bagels; sandwiches; coffee and coffee-based beverages; tea and teabased beverages; cocoa and cocoa-based beverages; coffeebased iced beverages, namely, coffee-flavored slush-type drinks.
32 – Fruit drinks and fruit juices; fruit-flavored slush-type drinks; smoothies; coffee-flavored soft drinks.
43 – Restaurant services; cafe services; snack bar services; fast-food restaurant services.

(800) 1439413
(732) DD IP Holder LLC
PO Box 9141, Canton MA 02021, აშშ
(791) დანკინ' დონატს ფრენჩაიზინგ ლღკ
ს.ყ. 9141, კანტონი, მასაჩუსეტსი 02021, აშშ

(793) №1653
მარტივი
04 03 2021-დან 05 03 2071-მდე
29 – Cream, non-dairy creamer, fruit-based snack foods, hummus, cream cheese, nut-based snack foods, yogurt, hash brown potatoes.
30 – Doughnuts and bakery products; cookies; cakes; pies; muffins; plain, glazed, coated and filled fried cakes; bagels; sandwiches; pizza; coffee and coffee-based beverages; tea and tea-based beverages; cocoa and cocoa-based beverages; coffee-based iced beverages, namely, coffee-flavored slush-type drinks.
32 – Fruit drinks and fruit juices; fruit-flavored slush-type drinks; smoothies; coffee-flavored soft drinks; syrups and other preparations, concentrates, and powders for making soft drinks and fruit drinks.
43 – Restaurant services; cafe services; snack bar services; fast-food restaurant services.

(800) 1439413
(732) DD IP Holder LLC
PO Box 9141, Canton MA 02021, აშშ
(791) დანკინ' დონატს ფრენჩაიზინგ ლღკ
ს.ყ. 9141, კანტონი, მასაჩუსეტსი 02021, აშშ
(793) №1649
მარტივი
04 03 2021-დან 05 03 2071-მდე
29 – Cream, non-dairy creamer, fruit-based snack foods, hummus, cream cheese, nut-based snack foods, yogurt, hash brown potatoes.
30 – Doughnuts and bakery products; cookies; cakes; pies; muffins; plain, glazed, coated and filled fried cakes; bagels; sandwiches; pizza; coffee and coffee-based beverages; tea and tea-based beverages; cocoa and cocoa-based beverages; coffee-based iced beverages, namely, coffee-flavored slush-type drinks.
32 – Fruit drinks and fruit juices; fruit-flavored slush-type drinks; smoothies; coffee-flavored soft drinks; syrups and other preparations, concentrates, and powders for making soft drinks and fruit drinks.
43 – Restaurant services; cafe services; snack bar services; fast-food restaurant services.

(800) 1400643
(732) DD IP Holder LLC
P.O. Box 9141, Canton MA 02021, აშშ
(791) დანკინ' დონატს ფრენჩაიზინგ ლღკ
ს.ყ. 9141, კანტონი, მასაჩუსეტსი 02021, აშშ

(793) №1650

მარტივი

04 03 2021-დან 05 03 2071-მდე

29 – Fruit-based fillings for doughnuts, cookies, cakes and pies; edible oils and fats; fruit topping; nut topping; shortenings; hash brown potatoes.

30 – Doughnuts and bakery products; cookies; muffins; plain, glazed, coated and filled fried cakes; bagels; sandwiches; sugar; flour; custard-based fillings for cakes and pies; chocolate-based fillings for cakes and pies; chocolate-based topping; coffee and coffee-based beverages; tea and teabased beverages; cocoa and cocoa-based beverages; coffeebased iced beverages, namely, coffee-flavored slush-type drinks.

32 – Fruit drinks and fruit juices; fruit-flavored slush-type drinks; smoothies; coffee-flavored soft drinks; syrups and other preparations, concentrates, and powders for making soft drinks and fruit drinks.

43 – Restaurant services, cafe services, snack bar services, carry-out food services.

(800) 1400643

(732) DD IP Holder LLC

P.O. Box 9141, Canton MA 02021, აშშ

(791) დანკინ' დონატს ფრენჩაიზინგ ლლკ

ს.გ. 9141, კანტონი, მასაჩუსეტსი 02021, აშშ

(793) №1655

მარტივი

04 03 2021-დან 05 03 2071-მდე

29 – Fruit-based fillings for doughnuts, cookies, cakes and pies; edible oils and fats; fruit topping; nut topping; shortenings; hash brown potatoes.

30 – Doughnuts and bakery products; cookies; muffins; plain, glazed, coated and filled fried cakes; bagels; sandwiches; sugar; flour; custard-based fillings for cakes and pies; chocolate-based fillings for cakes and pies; chocolate-based topping; coffee and coffee-based beverages; tea and teabased beverages; cocoa and cocoa-based beverages; coffeebased iced beverages, namely, coffee-flavored slush-type drinks.

32 – Fruit drinks and fruit juices; fruit-flavored slush-type drinks; smoothies; coffee-flavored soft drinks; syrups and other preparations, concentrates, and powders for making soft drinks and fruit drinks.

43 – Restaurant services, cafe services, snack bar services, carry-out food services.

(800) 1403126

(732) DD IP Holder LLC

P.O. Box 9141, Canton MA 02021, აშშ

(791) დანკინ' დონატს ფრენჩაიზინგ ლლკ

ს.გ. 9141, კანტონი, მასაჩუსეტსი 02021, აშშ

(793) №1651

მარტივი

04 03 2021-დან 05 03 2071-მდე

29 – Hash browns.

30 – Doughnuts and bakery products; cookies; muffins; plain, glazed, coated and filled fried cakes; bagels; sandwiches; coffee and coffee-based beverages; tea and tea-based beverages; cocoa and cocoa-based beverages; coffee-based iced beverages, namely, coffee-flavored slush-type drinks.

32 – Fruit drinks and fruit juices; fruit-flavored slush-type drinks; smoothies; coffee-flavored soft drinks; syrups and other preparations, concentrates, and powders for making soft drinks.

43 – Restaurant services; cafe services; snack bar services; fast-food restaurant services.

(800) 1403126

(732) DD IP Holder LLC

P.O. Box 9141, Canton MA 02021, აშშ

(791) დანკინ' დონატს ფრენჩაიზინგ ლლკ

ს.გ. 9141, კანტონი, მასაჩუსეტსი 02021, აშშ

(793) №1656

მარტივი

04 03 2021-დან 05 03 2071-მდე

29 – Hash browns.

30 – Doughnuts and bakery products; cookies; muffins; plain, glazed, coated and filled fried cakes; bagels; sandwiches; coffee and coffee-based beverages; tea and tea-based beverages; cocoa and cocoa-based beverages; coffee-based iced beverages, namely, coffee-flavored slush-type drinks.

32 – Fruit drinks and fruit juices; fruit-flavored slush-type drinks; smoothies; coffee-flavored soft drinks; syrups and other preparations, concentrates, and powders for making soft drinks.

43 – Restaurant services; cafe services; snack bar services; fast-food restaurant services.

სისტემური საძიებლები გამოგონებები

საერთაშორისო კლასიფიკაციის ინდექსის და განაცხადის
გამოქვეყნების ნომრის შესაბამისობის ცხრილი

| საერთაშორისო კლასიფიკაციის ინდექსი (51) | განაცხადის გამოქვეყნების ნომერი (10) |
|--|--|
| A 61 K 39/00; A 61 K 9/16 | AP 2021 15318 A |
| B 66 D 5/26 | AP 2021 15474 A |
| C 07 D 213/75; C 07 D 295/205 | AP 2021 15258 A |
| C 07 C 273/04; B 01 D 19/00; B 01 D 5/00; C 07 C 273/14; F 28 D 7/06; F 28 F 21/08; F 28 F 9/02 | AP 2021 15347 A |
| C 07 D 498/00 | AP 2021 12996 A |
| E 06 B 11/02 | AP 2021 15149 A |
| E 21 B 43/295; E 21 B 43/24 | AP 2021 14863 A |
| G 01 N 27/12 | AP 2021 15196 A |

განაცხადის გამოქვეყნების ნომრის და საერთაშორისო
კლასიფიკაციის ინდექსის შესაბამისობის ცხრილი

| განაცხადის გამოქვეყნების ნომერი (10) | საერთაშორისო კლასიფიკაციის ინდექსი (51) |
|--|--|
| AP 2021 12996 A | C 07 D 498/00 |
| AP 2021 14863 A | E 21 B 43/295; E 21 B 43/24 |
| AP 2021 15149 A | E 06 B 11/02 |
| AP 2021 15196 A | G 01 N 27/12 |
| AP 2021 15258 A | C 07 D 213/75; C 07 D 295/205 |
| AP 2021 15318 A | A 61 K 39/00; A 61 K 9/16 |
| AP 2021 15347 A | C 07 C 273/04; B 01 D 19/00; B 01 D 5/00; C 07 C 273/14; F 28 D 7/06; F 28 F 21/08; F 28 F 9/02 |
| AP 2021 15474 A | B 66 D 5/26 |

საერთაშორისო კლასიფიკაციის ინდექსის, პატენტის ნომრისა
და გამოქვეყნების ნომრის შესაბამისობის ცხრილი

| საერთაშორისო კლასიფიკაციის ინდექსი (51) | პატენტის ნომერი (11) | განაცხადის გამოქვეყნების ნომერი (10) |
|--|-------------------------|---|
| A 61 K 39/395; A 61 K 45/06; C 07 K 16/40 | P 2021 7290 B | AP 2021 14848 A |
| F 03 G 7/08 | P 2021 7289 B | AP 2021 15188 A |

პატენტის ნომრის, ბანაცხალის გამომქვეყნების ნომრისა
და საქართველოს კლასიფიკაციის ინდექსის შესაბამისობის ცხრილი

| პატენტის ნომერი (11) | ბანაცხალის გამომქვეყნების ნომერი (10) | საქართველოს კლასიფიკაციის ინდექსი (51) |
|-------------------------|--|---|
| P 2021 7289 B | AP 2021 15188 A | F 03 G 7/08 |
| P 2021 7290 B | AP 2021 14848 A | A 61 K 39/395; A 61 K 45/06; C 07 K 16/40 |

ბანაცხალის ნომრის, ბანაცხალის გამომქვეყნების ნომრისა
და პატენტის ნომრის შესაბამისობის ცხრილი

| ბანაცხალის ნომერი (21) | ბანაცხალის გამომქვეყნების ნომერი (10) | პატენტის ნომერი (11) |
|---------------------------|---|-------------------------|
| AP 2017 14848 | AP 2021 14848 A | P 2021 7290 B |
| AP 2019 15188 | AP 2021 15188 A | P 2021 7289 B |

სასარგებლო მოდელები

საქართველოს კლასიფიკაციის ინდექსის და ბანაცხალის
გამომქვეყნების ნომრის შესაბამისობის ცხრილი

| საქართველოს კლასიფიკაციის ინდექსი (51) | ბანაცხალის გამომქვეყნების ნომერი (10) |
|---|---|
| A 61 B 17/11 | AU 2021 15417 U |

ბანაცხალის გამომქვეყნების ნომრის და საქართველოს
კლასიფიკაციის ინდექსის შესაბამისობის ცხრილი

| ბანაცხალის გამომქვეყნების ნომერი (10) | საქართველოს კლასიფიკაციის ინდექსი (51) |
|---|---|
| AU 2021 15417 U | A 61 B 17/11 |

საქართველოს კლასიფიკაციის ინდექსის, პატენტის ნომრისა
და გამომქვეყნების ნომრის შესაბამისობის ცხრილი

| საქართველოს კლასიფიკაციის ინდექსი (51) | პატენტის ნომერი (11) | ბანაცხალის გამომქვეყნების ნომერი (10) |
|---|-------------------------|--|
| C 04 B 28/36 | U 2021 2095 Y | AU 2021 15249 U |

პატენტის ნომრის, ბანაცხაღის გამოქვეყნების ნომრისა და საქართველოს კლასიფიკაციის ინდექსის შესაბამისობის ცხრილი

| პატენტის ნომერი (11) | ბანაცხაღის გამოქვეყნების ნომერი (10) | საქართველოს კლასიფიკაციის ინდექსი (51) |
|----------------------|--------------------------------------|--|
| U 2021 2095 Y | AU 2021 15249 U | C 04 B 28/36 |

ბანაცხაღის ნომრის, ბანაცხაღის გამოქვეყნების ნომრისა და პატენტის ნომრის შესაბამისობის ცხრილი

| ბანაცხაღის ნომერი (21) | ბანაცხაღის გამოქვეყნების ნომერი (10) | პატენტის ნომერი (11) |
|------------------------|--------------------------------------|----------------------|
| AU 2019 15249 | AU 2021 15249 U | U 2021 2095 Y |

ღიზინები

საქართველოს კლასიფიკაციის ინდექსის და ბანაცხაღის გამოქვეყნების ნომრის შესაბამისობის ცხრილი

| საქართველოს კლასიფიკაციის ინდექსი (51) | ბანაცხაღის გამოქვეყნების ნომერი (10) |
|--|--------------------------------------|
| 09-01 | AD 2021 1214 S |

ბანაცხაღის გამოქვეყნების ნომრის და საქართველოს კლასიფიკაციის ინდექსის შესაბამისობის ცხრილი

| ბანაცხაღის გამოქვეყნების ნომერი (10) | საქართველოს კლასიფიკაციის ინდექსი (51) |
|--------------------------------------|--|
| AD 2021 1214 S | 09-01 |

საქართველოს კლასიფიკაციის ინდექსის, რეგისტრაციის ნომრისა და ბანაცხაღის გამოქვეყნების ნომრის შესაბამისობის ცხრილი

| საქართველოს კლასიფიკაციის ინდექსი (51) | რეგისტრაციის ნომერი (11) | ბანაცხაღის გამოქვეყნების ნომერი (10) |
|--|--------------------------|--------------------------------------|
| 06-03 | D 2021 903 S | AD 2021 1196 S |
| 24-02 | D 2021 904 S | AD 2021 1197 S |

რეგისტრაციის ნომრის, განაცხადის გამოქვეყნების ნომრისა
და საქართველოს კლასიფიკაციის ინდექსის შესაბამისობის ცხრილი

| რეგისტრაციის ნომერი (11) | განაცხადის გამოქვეყნების ნომერი (10) | საქართველოს კლასიფიკაციის ინდექსი (51) |
|--------------------------------|---|---|
| D 2021 903 S | AD 2021 1196 S | 06-03 |
| D 2021 904 S | AD 2021 1197 S | 24-02 |

განაცხადის ნომრის, განაცხადის გამოქვეყნების ნომრისა
და რეგისტრაციის ნომრის შესაბამისობის ცხრილი

| განაცხადის ნომერი (21) | განაცხადის გამოქვეყნების ნომერი (10) | რეგისტრაციის ნომერი (11) |
|---------------------------|--|-----------------------------|
| AD 2020 1196 | AD 2021 1196 S | D 2021 903 S |
| AD 2020 1197 | AD 2021 1197 S | D 2021 904 S |

სასაქონლო ნიშნები

რეგისტრაციის ნომრის, განაცხადის ნომრის, განაცხადის გამოქვეყნების ნომრისა და ბიულეტენის ნომრის შესაბამისობის ცხრილი

| რეგისტრაციის ნომერი (111) | განაცხადის ნომერი (210) | განაცხადის გამოქვეყნების ნომერი (260) | ბიულეტენის ნომერი |
|---------------------------|-------------------------|---------------------------------------|-------------------|
| 1 | 2 | 3 | 4 |
| M 2021 34434 R | AM 114323 | - | 16(572)2021 |
| M 2021 34435 R | AM 114231 | - | 16(572)2021 |
| M 2021 34436 R | AM 114232 | - | 16(572)2021 |
| M 2021 34437 R | AM 114131 | - | 16(572)2021 |
| M 2021 34438 R | AM 114346 | - | 16(572)2021 |
| M 2021 34439 R | AM 114345 | - | 16(572)2021 |
| M 2021 34440 R | AM 114005 | - | 16(572)2021 |
| M 2021 34441 R | AM 114316 | - | 16(572)2021 |
| M 2021 34442 R | AM 114338 | - | 16(572)2021 |
| M 2021 34443 R | AM 114339 | - | 16(572)2021 |
| M 2021 34444 R | AM 114406 | - | 16(572)2021 |
| M 2021 34445 R | AM 114405 | - | 16(572)2021 |
| M 2021 34446 R | AM 114409 | - | 16(572)2021 |
| M 2021 34447 R | AM 105655 | AM 2021 105655 A | 8(564)2021 |
| M 2021 34448 R | AM 108943 | AM 2021 108943 A | 2(558)2021 |
| M 2021 34449 R | AM 109013 | AM 2021 109013 A | 3(559)2021 |
| M 2021 34450 R | AM 109014 | AM 2021 109014 A | 3(559)2021 |
| M 2021 34451 R | AM 109015 | AM 2021 109015 A | 3(559)2021 |
| M 2021 34452 R | AM 109016 | AM 2021 109016 A | 3(559)2021 |
| M 2021 34453 R | AM 109017 | AM 2021 109017 A | 3(559)2021 |
| M 2021 34454 R | AM 109018 | AM 2021 109018 A | 3(559)2021 |
| M 2021 34455 R | AM 109021 | AM 2021 109021 A | 3(559)2021 |
| M 2021 34456 R | AM 109022 | AM 2021 109022 A | 3(559)2021 |
| M 2021 34457 R | AM 109023 | AM 2021 109023 A | 3(559)2021 |
| M 2021 34458 R | AM 109745 | AM 2021 109745 A | 6(562)2021 |
| M 2021 34459 R | AM 109825 | AM 2021 109825 A | 8(564)2021 |
| M 2021 34460 R | AM 109832 | AM 2021 109832 A | 8(564)2021 |
| M 2021 34461 R | AM 109840 | AM 2021 109840 A | 8(564)2021 |
| M 2021 34462 R | AM 109846 | AM 2021 109846 A | 8(564)2021 |
| M 2021 34463 R | AM 109848 | AM 2021 109848 A | 7(563)2021 |
| M 2021 34464 R | AM 109911 | AM 2021 109911 A | 8(564)2021 |
| M 2021 34465 R | AM 109912 | AM 2021 109912 A | 8(564)2021 |
| M 2021 34466 R | AM 109917 | AM 2021 109917 A | 7(563)2021 |
| M 2021 34467 R | AM 109932 | AM 2021 109932 A | 8(564)2021 |
| M 2021 34468 R | AM 109933 | AM 2021 109933 A | 8(564)2021 |
| M 2021 34469 R | AM 109954 | AM 2021 109954 A | 7(563)2021 |
| M 2021 34470 R | AM 110023 | AM 2021 110023 A | 8(564)2021 |
| M 2021 34471 R | AM 110027 | AM 2021 110027 A | 8(564)2021 |
| M 2021 34472 R | AM 110032 | AM 2021 110032 A | 8(564)2021 |
| M 2021 34473 R | AM 110042 | AM 2021 110042 A | 8(564)2021 |
| M 2021 34474 R | AM 110115 | AM 2021 110115 A | 8(564)2021 |
| M 2021 34475 R | AM 110116 | AM 2021 110116 A | 8(564)2021 |
| M 2021 34476 R | AM 110129 | AM 2021 110129 A | 8(564)2021 |
| M 2021 34477 R | AM 110134 | AM 2021 110134 A | 9(565)2021 |
| M 2021 34478 R | AM 110135 | AM 2021 110135 A | 8(564)2021 |
| M 2021 34479 R | AM 110193 | AM 2021 110193 A | 8(564)2021 |

| 1 | 2 | 3 | 4 |
|----------------|-----------|------------------|------------|
| M 2021 34480 R | AM 110197 | AM 2021 110197 A | 8(564)2021 |
| M 2021 34481 R | AM 110208 | AM 2021 110208 A | 8(564)2021 |
| M 2021 34482 R | AM 110209 | AM 2021 110209 A | 9(565)2021 |
| M 2021 34483 R | AM 110224 | AM 2021 110224 A | 9(565)2021 |
| M 2021 34484 R | AM 110231 | AM 2021 110231 A | 8(564)2021 |
| M 2021 34485 R | AM 110304 | AM 2021 110304 A | 9(565)2021 |

ბანაცხადის გამოქვეყნების ნომრისა და ბანაცხადის ნომრის
შესაბამისობის ცხრილი

| ბანაცხადის გამოქვეყნების ნომერი (260) | ბანაცხადის ნომერი (210) | 1 | 2 |
|--|----------------------------|------------------|-----------|
| 1 | 2 | | |
| AM 2021 98568 A* | AM 98568 | AM 2021 111610 A | AM 111610 |
| AM 2021 98569 A* | AM 98569 | AM 2021 111615 A | AM 111615 |
| AM 2021 109763 A | AM 109763 | AM 2021 111617 A | AM 111617 |
| AM 2021 110482 A | AM 110482 | AM 2021 111693 A | AM 111693 |
| AM 2021 110528 A | AM 110528 | AM 2021 111698 A | AM 111698 |
| AM 2021 110602 A | AM 110602 | AM 2021 111703 A | AM 111703 |
| AM 2021 110749 A | AM 110749 | AM 2021 111705 A | AM 111705 |
| AM 2021 111062 A | AM 111062 | AM 2021 111709 A | AM 111709 |
| AM 2021 111339 A | AM 111339 | AM 2021 111710 A | AM 111710 |
| AM 2021 111412 A | AM 111412 | AM 2021 111711 A | AM 111711 |
| AM 2021 111414 A | AM 111414 | AM 2021 111719 A | AM 111719 |
| AM 2021 111418 A | AM 111418 | AM 2021 111724 A | AM 111724 |
| AM 2021 111419 A | AM 111419 | AM 2021 111725 A | AM 111725 |
| AM 2021 111420 A | AM 111420 | AM 2021 111726 A | AM 111726 |
| AM 2021 111421 A | AM 111421 | AM 2021 111731 A | AM 111731 |
| AM 2021 111428 A | AM 111428 | AM 2021 111733 A | AM 111733 |
| AM 2021 111435 A | AM 111435 | AM 2021 111740 A | AM 111740 |
| AM 2021 111446 A | AM 111446 | AM 2021 111742 A | AM 111742 |
| AM 2021 111497 A | AM 111497 | AM 2021 111744 A | AM 111744 |
| AM 2021 111519 A | AM 111519 | AM 2021 111745 A | AM 111745 |
| AM 2021 111525 A | AM 111525 | AM 2021 111746 A | AM 111746 |
| AM 2021 111526 A | AM 111526 | AM 2021 111747 A | AM 111747 |
| AM 2021 111541 A | AM 111541 | AM 2021 111748 A | AM 111748 |
| AM 2021 111586 A | AM 111586 | AM 2021 111749 A | AM 111749 |
| AM 2021 111587 A | AM 111587 | AM 2021 111750 A | AM 111750 |
| AM 2021 111604 A | AM 111604 | AM 2021 111751 A | AM 111751 |
| AM 2021 111607 A | AM 111607 | AM 2021 111752 A | AM 111752 |
| | | AM 2021 111753 A | AM 111753 |
| | | AM 2021 111754 A | AM 111754 |
| | | AM 2021 111755 A | AM 111755 |
| | | AM 2021 111756 A | AM 111756 |
| | | AM 2021 111845 A | AM 111845 |

ბანაცხავის ბამოქვეყნების ნომრის საბიუჯეტო საქონლისა
და/ან მომსახურების კლასის მიხედვით

| საქონლისა და/ან მომსახურების კლასი (511) | ბანაცხავის ბამოქვეყნების ნომერი (260) | 1 | 2 |
|--|---------------------------------------|----|------------------|
| 1 | 2 | | |
| 1 | AM 2021 111733 A | 30 | AM 2021 111604 A |
| 5 | AM 2021 111412 A | 30 | AM 2021 111615 A |
| 5 | AM 2021 111414 A | 30 | AM 2021 111617 A |
| 5 | AM 2021 111418 A | 30 | AM 2021 111705 A |
| 5 | AM 2021 111419 A | 30 | AM 2021 111719 A |
| 5 | AM 2021 111420 A | 30 | AM 2021 111845 A |
| 5 | AM 2021 111421 A | 32 | AM 2021 111519 A |
| 5 | AM 2021 111724 A | 32 | AM 2021 111703 A |
| 5 | AM 2021 111725 A | 32 | AM 2021 111709 A |
| 5 | AM 2021 111726 A | 32 | AM 2021 111709 A |
| 5 | AM 2021 111731 A | 33 | AM 2021 98568 A* |
| 5 | AM 2021 111740 A | 33 | AM 2021 98569 A* |
| 5 | AM 2021 111742 A | 33 | AM 2021 109763 A |
| 5 | AM 2021 111744 A | 33 | AM 2021 110602 A |
| 5 | AM 2021 111745 A | 33 | AM 2021 111428 A |
| 5 | AM 2021 111746 A | 33 | AM 2021 111435 A |
| 5 | AM 2021 111747 A | 33 | AM 2021 111519 A |
| 5 | AM 2021 111748 A | 33 | AM 2021 111586 A |
| 5 | AM 2021 111749 A | 33 | AM 2021 111604 A |
| 5 | AM 2021 111750 A | 33 | AM 2021 111703 A |
| 5 | AM 2021 111751 A | 34 | AM 2021 111062 A |
| 5 | AM 2021 111752 A | 34 | AM 2021 111607 A |
| 5 | AM 2021 111753 A | 34 | AM 2021 111698 A |
| 5 | AM 2021 111754 A | 34 | AM 2021 111698 A |
| 5 | AM 2021 111755 A | 35 | AM 2021 111497 A |
| 5 | AM 2021 111756 A | 35 | AM 2021 111525 A |
| 6 | AM 2021 111541 A | 35 | AM 2021 111526 A |
| 7 | AM 2021 111541 A | 35 | AM 2021 111604 A |
| 7 | AM 2021 111610 A | 35 | AM 2021 111615 A |
| 9 | AM 2021 111339 A | 35 | AM 2021 111617 A |
| 9 | AM 2021 111541 A | 35 | AM 2021 111703 A |
| 16 | AM 2021 111525 A | 35 | AM 2021 111705 A |
| 16 | AM 2021 111526 A | 35 | AM 2021 111710 A |
| 16 | AM 2021 111733 A | 35 | AM 2021 111711 A |
| 17 | AM 2021 111541 A | 36 | AM 2021 111339 A |
| 17 | AM 2021 111733 A | 36 | AM 2021 111710 A |
| 19 | AM 2021 111541 A | 36 | AM 2021 111711 A |
| 24 | AM 2021 111703 A | 36 | AM 2021 111711 A |
| 25 | AM 2021 111525 A | 37 | AM 2021 111541 A |
| 25 | AM 2021 111526 A | 37 | AM 2021 111710 A |
| 25 | AM 2021 111693 A | 37 | AM 2021 111711 A |
| 25 | AM 2021 111703 A | 37 | AM 2021 111711 A |
| 27 | AM 2021 111703 A | 39 | AM 2021 110528 A |
| 28 | AM 2021 111497 A | 39 | AM 2021 111703 A |
| 28 | AM 2021 111703 A | 39 | AM 2021 111710 A |
| 29 | AM 2021 111587 A | 39 | AM 2021 111711 A |
| 29 | AM 2021 111709 A | 39 | AM 2021 111711 A |
| 30 | AM 2021 110482 A | 40 | AM 2021 111710 A |
| | | 40 | AM 2021 111711 A |
| | | 41 | AM 2021 111703 A |
| | | 41 | AM 2021 111710 A |
| | | 41 | AM 2021 111711 A |
| | | 41 | AM 2021 111711 A |
| | | 42 | AM 2021 111525 A |
| | | 42 | AM 2021 111526 A |
| | | 42 | AM 2021 111541 A |
| | | 42 | AM 2021 111703 A |
| | | 42 | AM 2021 111710 A |

| 1 | 2 |
|----|------------------|
| 42 | AM 2021 111711 A |
| 43 | AM 2021 109763 A |
| 43 | AM 2021 111446 A |
| 43 | AM 2021 111705 A |
| 43 | AM 2021 111710 A |
| 43 | AM 2021 111711 A |

| 1 | 2 |
|----|------------------|
| 44 | AM 2021 111710 A |
| 44 | AM 2021 111711 A |
| 45 | AM 2021 110749 A |
| 45 | AM 2021 111710 A |
| 45 | AM 2021 111711 A |

დაქარგული პროცედურით რეგისტრირებული სასაქონლო ნიშნის ნომრის
საძიებელი საქონლისა და/ან მომსახურების კლასის მიხედვით

| საქონლისა და/ან მომსახურების კლასი (511) | დაქარგული პროცედურით რეგისტრირებული სასაქონლო ნიშნის ნომერი (111) |
|--|---|
| 5 | M 2021 34444 R |
| 5 | M 2021 34445 R |
| 9 | M 2021 34439 R |
| 9 | M 2021 34446 R |
| 10 | M 2021 34438 R |
| 30 | M 2021 34434 R |
| 32 | M 2021 34440 R |
| 33 | M 2021 34435 R |
| 33 | M 2021 34436 R |
| 33 | M 2021 34437 R |
| 33 | M 2021 34440 R |
| 36 | M 2021 34442 R |
| 36 | M 2021 34443 R |
| 39 | M 2021 34439 R |
| 43 | M 2021 34434 R |
| 44 | M 2021 34441 R |

სამრეწველო საკუთრების
ოფიციალური ბიულეტენი

16(572)

გამოგონებები
სასარბებლო მოდელები
ღიზინები
სასაქონლო ნიშნები

| | |
|---------------------------------------|--|
| მთავარი რედაქტორი: | ნ. ბებრიშვილი |
| კორექტორი: | ლ. ჭანტურია |
| კომპიუტერული წყობა – დაკაბადონება: | მ. ორდენიძე ქ. სვანიძე |
| პოლიგრაფიული ჯგუფი: | მ. მეჩტიშვილი ი. გოგოლაშვილი ლ. დოლიძე |

ხელმოწერილია გამოსაცემად 2021 09 09

ტირაჟი 10
შეკვეთა №16

ბიულეტენის ელექტრონული ვერსიის გაცნობა შესაძლებელია საქპატენტის ვებგვერდზე

სათავო ოფისი: 3300 ქ. მცხეთა, ანტიოქიის ქ. №5; ფაქსი: (+995 32) 2252531
0179 ქ. თბილისი, ნინო რამიშვილის ქ. №31; ტელ.: (+995 32) 2252531
info@sakpatenti.org.ge
www.sakpatenti.gov.ge