

სამრეწველო საკუთრების ოფიციალური ბიულეტენი

გამოგონებები

სასარგებლო მოდელები

დიზაინები

სასაქონლო ნიშნები



საქართველოს ინტელექტუალური
საკუთრების ეროვნული ცენტრი

საქპატენტი

SAKPATENTI

NATIONAL INTELLECTUAL PROPERTY
CENTER OF GEORGIA

www.sakpatenti.gov.ge

გამოქვეყნების თარიღი – 2022 08 25

16(595)

საერთაშორისო კოდეზი გიზლიობრაფიული მონაცემების იდენტიფიკაციისათვის

გამოგონება, სასარგებლო მოდელები

- (10) - ექსპერტიზაგაეული განაცხადის გამოქვეყნების ნომერი
- (11) - პატენტის ნომერი და სახეობის კოდი
- (21) - განაცხადის სარეგისტრაციო ნომერი
- (22) - განაცხადის შეტანის თარიღი
- (23) - საგამოფენო პრიორიტეტის თარიღი ან აღრიხდელი პრიორიტეტის მქონე განაცხადის შეტანის თარიღი და, თუ შესაძლებელია, განაცხადის ნომერი
- (24) - თარიღი, რომლიდანაც იწყება პატენტის მოქმედება
- (31) - საპრიორიტეტო განაცხადის ნომერი
- (32) - საპრიორიტეტო განაცხადის შეტანის თარიღი
- (33) - კოდი ქვეყნისა ან რეგიონული ორგანიზაციისა, რომლის უწყებამაც მიანიჭა ნომერი საპრიორიტეტო განაცხადს
- (44) - დამცავი საბუთის ჯერ ამქონე, მაგრამ ექსპერტიზაგაეული განაცხადის გამოქვეყნების თარიღი და ბიულეტენის ნომერი
- (45) - რეგისტრაცია გავლილი საპატენტო საბუთის გამოქვეყნების თარიღი
- (51) - საერთაშორისო საპატენტო კლასიფიკაციის ინდექსი
- (54) - გამოგონების დასახელება
- (57) - რეფერატის ტექსტი
- (60) - სრულ ექსპერტიზაგაეული გამოგონებაზე უცხოური საპატენტო უწყების მიერ გაცემული დამცავი საბუთის ნომერი, თარიღი, რომლიდანაც იწყება ამ დამცავი საბუთის მოქმედება, და კოდი ქვეყნისა ან რეგიონული ორგანიზაციისა, რომლის უწყებამაც გასცა ეს დამცავი საბუთი
- (62) - უფრო აღრიხდელი განაცხადის ნომერი და, თუ შესაძლებელია, ნარდგენის თარიღი გამოცემული განაცხადის შემთხვევაში
- (71) - განმცხადებლის სახელი, გვარი (ქვეყნის კოდი)
- (72) - გამომგონებლის სახელი, გვარი (ქვეყნის კოდი)
- (73) - პატენტმფლობელის სახელი, გვარი (ქვეყნის კოდი), მისამართი
- (74) - ნარმომადგენლის ან პატენტრწმუნებულის სახელი, გვარი
- (85) - საერთაშორისო განაცხადის ეროვნული ფაზის დაწყების თარიღი
- (86) - საერთაშორისო განაცხადის ნომერი და შეტანის თარიღი
- (87) - საერთაშორისო განაცხადის გამოქვეყნების ნომერი და თარიღი
- (94) - დაცვის დამატებითი მონობით გაგრძელებული პატენტის მოქმედების ვადის ამონურვის თარიღი

ლიზინები

- (10) - განაცხადის გამოქვეყნების ნომერი
- (11) - პატენტის ნომერი და სახეობის კოდი ან რეგისტრაციის ნომერი
- (15) - რეგისტრაციის თარიღი/პატენტის გაგრძელების თარიღი
- (18) - პატენტის ან რეგისტრაციის მოქმედების ვადის გასვლის სავარაუდო თარიღი
- (21) - განაცხადის ნომერი
- (22) - განაცხადის შეტანის თარიღი
- (23) - საგამოფენო პრიორიტეტის თარიღი ან აღრიხდელი პრიორიტეტის მქონე განაცხადის შეტანის თარიღი და, თუ შესაძლებელია, განაცხადის ნომერი
- (24) - თარიღი, რომლიდანაც იწყება პატენტის მოქმედება
- (28) - ღიზინების რაოდენობა განაცხადში
- (30) - საპრიორიტეტო მონაცემები (განაცხადის ნომერი, განაცხადის შეტანის თარიღი და ორასოიანი კოდი იმ ორგანიზაციის იდენტიფიკაციისათვის, სადაც იყო ნარდგენილი საპრიორიტეტო განაცხადი)
- (31) - საპრიორიტეტო განაცხადის ნომერი
- (32) - საპრიორიტეტო განაცხადის შეტანის თარიღი
- (33) - კოდი ქვეყნისა ან რეგიონული ორგანიზაციისა, რომლის უწყებამაც მიანიჭა ნომერი საპრიორიტეტო განაცხადს
- (34) - ისმო-ს სტანდარტის (შთ.3) შესაბამისი ორასოიანი კოდი იმ ორგანიზაციის იდენტიფიკაციისათვის, სადაც იყო ნარდგენილი საპრიორიტეტო განაცხადი
- (44) - ღიზინის გამოქვეყნების თარიღი და ბიულეტენის ნომერი (პირველი პუბლიკაცია)
- (45) - საერთაშორისო ბიუროს მიერ დარეგისტრირებული ღიზინის გამოქვეყნების თარიღი და ბიულეტენის ნომერი
- (51) - ღიზინების საერთაშორისო კლასიფიკაცია (ლოკარნოს კლასიფიკაციის კლასი და ქვეკლასი)
- (54) - ღიზინის დასახელება
- (55) - ღიზინის გამოსახულება
- (57) - ღიზინის არსებითი ნიშნების აღწერა, ფერის ჩათვლით
- (58) - ყველა სახის ცვლილების შესახებ რეგისტრში ჩანანერის შეტანის თარიღი
- (62) - აღრიხდელი განაცხადის, რეგისტრაციის ან საბუთის ნომერი და, თუ შესაძლებელია, ნარდგენის თარიღი, გამოცალკეებული განაცხადის შემთხვევაში
- (71) - განმცხადებლის სახელი, გვარი (ქვეყნის კოდი), მისამართი
- (72) - ავტორის სახელი, გვარი ან დასახელება (ქვეყნის კოდი)
- (73) - პატენტმფლობელის სახელი, გვარი (ქვეყნის კოდი), მისამართი
- (74) - ნარმომადგენლის სახელი, გვარი და მისამართი
- (81) - შესაბამისი მონაწილე მხარეები:
 - II. მონაწილე მხარეები, აღნიშნული 1960 წლის აქტის თანახმად
 - III. მონაწილე მხარეები, აღნიშნული 1999 წლის აქტის თანახმად
- (85) - მფლობელის მუდმივი საცხოვრებელი ადგილი
- (86) - მფლობელის მოქალაქეობა
- (87) - მფლობელის საცხოვრებელი ადგილი
- (88) - ქვეყანა, სადაც მფლობელს აქვს ნამდვილი და მოქმედი სამრეწველო ან საეკონომიკური საწარმო

სასაქონლო ნიშნები

- (111) - რეგისტრაციის ნომერი
- (151) - რეგისტრაციის თარიღი
- (156) - რეგისტრაციის ვადის გაგრძელების თარიღი
- (181) - რეგისტრაციის ვადის გასვლის სავარაუდო თარიღი
- (186) - ვადის გაგრძელების ვადის სავარაუდო თარიღი
- (141) - რეგისტრაციის მოქმედების ვადის გაუქმების თარიღი
- (210) - განაცხადის ნომერი
- (220) - განაცხადის შეტანის თარიღი
- (230) - საგამოფენო მონაცემები
- (260) - ნომერი განაცხადისა, რომელზედაც გამოტანილია ექსპერტიზის დადებითი გადაწყვეტილება რეგისტრაციის შესახებ (გამოქვეყნების ნომერი)
- (310) - პირველი განაცხადის ნომერი
- (320) - პირველი განაცხადის შეტანის თარიღი
- (330) - პირველი განაცხადის მიმღები ეროვნული ან რეგიონული უწყების ან ორგანიზაციის საიდენტიფიკაციო კოდი
- (511) - საქონლისა და მომსახურების საერთაშორისო კლასიფიკაცია სასაქონლო ნიშნის რეგისტრაციისათვის და/ან კლასიფიკირებული საქონლისა და/ან მომსახურების ჩამონათვალი
- (526) - დისკლამაცია
- (531) - სასაქონლო ნიშნის გამოსახულებითი ელემენტების აღწერა სასაქონლო ნიშნების გამოსახულებითი ელემენტების საერთაშორისო კლასიფიკაციის (ვენის კლასიფიკაცია) მიხედვით
- (540) - ნიშნის გამოსახულება
- (550) - სასაქონლო ნიშნის ტიპი ან სახეობა
- (551) - მითითება, რომ ნიშანი არის კოლექტიური, სასერტიფიკაციო ან საგარანტიო
- (554) - სამგანზომილებიანი (მოცულობითი) ნიშანი
- (580) - განაცხადსა და ნიშნის რეგისტრაციისათვის დაკავშირებული ყველა სახის ცვლილებაზე ჩანანერის შეტანის თარიღი
- (591) - ინფორმაცია განცხადებულ ფერებზე
- (731) - განმცხადებლის სახელი და მისამართი
- (732) - მფლობელის სახელი და მისამართი
- (740) - ნარმომადგენლის სახელი და მისამართი
- (750) - მიმონერის მისამართი
- (770) - ცვლილებამდე განმცხადებლის ან მფლობელის სახელი და მისამართი უფლების გადაცემის შემთხვევაში
- (771) - ცვლილებამდე განმცხადებლის ან მფლობელის სახელი და მისამართი უფლების გადაცემის გარეშე
- (791) - ლიცენზიატის სახელი და მისამართი
- (793) - ლიცენზიის პირობები და/ან შეზღუდვაზე მინიშნება (ლიცენზიის სახე, სალიცენზიო ხელშეკრულების ნომერი, სალიცენზიო ხელშეკრულების თარიღი, სალიცენზიო ხელშეკრულების მოქმედების ვადა)
- (800) - სასაქონლო ნიშნის რეგისტრაციის მონაცემები ნიშნების საერთაშორისო რეგისტრაციის მადრიდის ხელშეკრულებასთან დაკავშირებული პროტოკოლის მიხედვით (საერთაშორისო რეგისტრაციის ნომერი)
- (852) - ნაწილობრივ გაუქმებული საქონლის/მომსახურების ჩამონათვალი
- (891) - შემდგომი გაერცელების თარიღი

	გამოგონებაზე განაცხადის ნომერი	გამოგონებაზე განაცხადის ნომერი (პირველი პუბლიკაცია)	გამოგონების პატენტის ნომერი (მეორე პუბლიკაცია)
(21) AP 0000 000000	გამოგონებაზე განაცხადის ნომერი	გამოგონებაზე განაცხადის ნომერი (პირველი პუბლიკაცია)	გამოგონების პატენტის ნომერი (მეორე პუბლიკაცია)
(10) AP 0000 0000 A	გამოგონებაზე განაცხადის ნომერი	გამოგონების პატენტის ნომერი (მეორე პუბლიკაცია)	
(11) P 0000 0000 B	გამოგონების პატენტის ნომერი (მეორე პუბლიკაცია)		
(21) API 0000 000000	შემოტანილი პატენტზე განაცხადის ნომერი		
(11) PI 0000 0000 A	შემოტანილი პატენტის ნომერი (პირველი პუბლიკაცია)		
(21) AU 0000 000000	სასარგებლო მოდელზე განაცხადის ნომერი		
(10) AU 0000 000 U	სასარგებლო მოდელზე განაცხადის გამოქვეყნების ნომერი (პირველი პუბლიკაცია)		
(11) U 0000 000 Y	სასარგებლო მოდელის პატენტის ნომერი (მეორე პუბლიკაცია)		
(21) AD 0000 000000	ღიზინზე განაცხადის ნომერი		
(10) AD 0000 000 S	ღიზინზე განაცხადის გამოქვეყნების ნომერი (პირველი პუბლიკაცია)		
(11) D 0000 000 S	რეგისტრირებული ღიზინი		
M	სასაქონლო ნიშანი		
(210) AM 0000 000000	განაცხადის ნომერი		
(260) AAM 0000 00000 A	განაცხადის გამოქვეყნების ნომერი		
(111) M 0000 00000 R	რეგისტრაციის ნომერი		
MMM0000 00000 Rn	მომდენო ვადით რეგისტრაციის ნომერი, სადაც n=1, 2, 3...		
M 0000 00000 R(P)	რეგისტრაციის ნომერი ნიშანზე უფლების ნაწილობრივ გადაცემისას		
*	საქპატენტის სააპელაციო პალატის გადაწყვეტილების შემდეგ გამოქვეყნებული განაცხადის ნომერი		
**	სასამართლოს გადაწყვეტილების შემდეგ გამოქვეყნებული განაცხადის ნომერი		

გამოგონებაზე და სასარგებლო მოდელების საერთაშორისო კლასიფიკაციის ინდექსები

- განყოფილება A - ადამიანის პირველადი მოთხოვნილების საგნები
- განყოფილება B - ტექნოლოგიური პროცესები; ტრანსპორტირება
- განყოფილება C - ქიმი; მეტალურგია
- განყოფილება D - საფეიქრო ნაწარმი; ქაღალდი
- განყოფილება E - მშენებლობა; სამთო საქმე; სტაციონარული ნაგებობები
- განყოფილება F - მექანიკა; განათება; გათბობა; იარაღი; ასაფეთქებელი საშუალებები
- განყოფილება G - ფიზიკა
- განყოფილება H - ელექტრობა

სამრეწველო საკუთრების ოფიციალური ბიულეტენი

გამოგონებები

სასარგებლო მოდელები

დიზაინები

სასაქონლო ნიშნები

შ ი ნ ა ა რ ს ი

გამოქვეყნებული ობიექტები	3
გამოგონებები	
• განაცხადები, რომლებზეც გამოტანილია გადაწყვეტილება პატენტის გაცემის შესახებ	4
• გამოგონების პატენტები	9
სასარგებლო მოდელები	
• განაცხადები, რომლებზეც გამოტანილია გადაწყვეტილება პატენტის გაცემის შესახებ	10
• სასარგებლო მოდელების პატენტები	12
დიზაინები	
დიზაინები, რომლებიც რეგისტრირებულია საერთაშორისო ბიუროში საქართველოს ტერიტორიაზე უფლებათა ვაგრცელების მოთხოვნით	13
სასაქონლო ნიშნები	
• ეროვნული პროცედურით შემოტანილი განაცხადები, რომლებზეც გამოტანილია გადაწყვეტილება რეგისტრაციის შესახებ	26
• რეგისტრირებული სასაქონლო ნიშნები	65
• დაჩქარებული პროცედურით რეგისტრირებული სასაქონლო ნიშნები	72
• საერთაშორისო სასაქონლო ნიშნები, რომლებზეც გამოტანილია გადაწყვეტილება დაცვის მინიჭების შესახებ	97
• საერთაშორისო სასაქონლო ნიშნები, რომლებსაც მიენიჭათ დაცვა საქართველოში	121
ოფიციალური შეტყობინებები	
გამოგონებები	
• პატენტების გაუქმება აღდგენის უფლებით	133
• პატენტების მოქმედების აღდგენის ვადის ამოწურვა	134
• პატენტის მოქმედების ვადის ამოწურვა	134
დიზაინები	
• საერთაშორისო დიზაინის რეგისტრაციის მოქმედების ვადის გაგრძელება	134
• საერთაშორისო დიზაინების რეგისტრაციის მოქმედების გაუქმება	135
სასაქონლო ნიშნები	
• რეგისტრაციის მოქმედების ვადის გაგრძელება	138
• უფლებების სრული გადაცემა	140
• მფლობელების სახელის და/ან მისამართის ცვლილებები	143
• სასაქონლო ნიშნების რეგისტრაციის გაუქმება	146
სისტემური საპიეზლები	
გამოგონებები	151
სასარგებლო მოდელები	152
სასაქონლო ნიშნები	154

ბამოქვეყნებული ობიექტები

ბამობონებები

- ბანაცხადები, რომლებზეც ბამოტანილია გადაწყვეტილება პატენტის ბაცემის შესახებ: 15488; 15511; 15446; 15770; 15565; 15578; 15709; 15088
- პატენტები: 7406-7408

სასარგებლო მოდელები

- ბანაცხადები, რომლებზეც ბამოტანილია გადაწყვეტილება პატენტის ბაცემის შესახებ: 15543; 15765
- პატენტები: 2127, 2128

ღიზანებები

ღიზანებები, რომლებიც რეგისტრირებულია სამართაშორისო ბიუროში სპატენტების ტერიტორიაზე უფლებათა ბავრცელების მოთხოვნით: 218368; 221358; 221388; 221397; 221571; 221375; 221661; 221796, 221797

სასაქონლო ნიშნები

- ეროვნული პროცედურით შემოტანილი ბანაცხადები, რომლებზეც ბამოტანილია გადაწყვეტილება რეგისტრაციის შესახებ: 115593; 115843; 116145-116148; 116162; 116171; 116215-116219; 116305, 116306; 116309-116312; 116319, 116320; 116326; 116329, 116330; 116402; 116405; 116407, 116408; 116413; 116435; 116528; 116542; 116552; 117318
- რეგისტრირებული სასაქონლო ნიშნები: 35803-35867
- დაჩქარებული პროცედურით რეგისტრირებული სასაქონლო ნიშნები: 35746-35802; 35868-35870
- სამართაშორისო სასაქონლო ნიშნები, რომლებზეც ბამოტანილია გადაწყვეტილება დაცვის მიზნების შესახებ: 115158; 115279-115281; 115283, 115284; 115286-115288; 115396; 115398; 115459, 115460; 115462-115464; 115797; 115938; 116094, 116095; 116098-116103; 116213
- სამართაშორისო სასაქონლო ნიშნები, რომლებსაც მიენიჭათ დაცვა სპატენტის ბაცემის შესახებ: 102134; 110841; 112427; 112744; 112746; 113630; 113713; 113842; 113899- 113908; 113935-113937; 113944-113947; 113949; 113951-113953; 113955, 113956; 113963; 114009; 114012; 114016; 114018, 114019; 114066-114069; 114071-114074; 114081; 114084, 114085; 114087; 114089-114092; 114098, 114099; 114101-114108; 114110-114116; 114122-114124; 114157-114161; 114172-114175; 114177; 114179-114183; 114189-114196; 114204; 114209; 114255-114259; 114266; 114271-114275; 114306-114308; 114348; 114350; 114357; 114359; 114439; 114441; 114523-114525; 114548, 114549; 114580; 114582-114584; 114646-114649; 114655-114664; 114703, 114704; 114710-114714; 114729; 114769; 114830, 114831; 114833; 114836; 114964

გამომგონებები

ბანაცხადები, რომლებზეც გამოტანილია გადაწყვეტილება პატენტის გაცემის შესახებ

გადაწყვეტილების გასაჩივრება შესაძლებელია საქპატენტის სააპელაციო პალატაში გამოქვეყნებიდან 3 თვის ვადაში ან მცხეთის რაიონული სასამართლოს ადმინისტრაციულ საქმეთა კოლეგიაში 1 თვის ვადაში (მის.: ქ. მცხეთა, სამხედროს ქ. №17).

ბანყოფილება A

A 24

(10) AP 2022 15488 A (51) Int. Cl. (2006)

A 24 D 3/14
A 61 K 38/44
A 61 K 7/00
A 61 L 2/00

(21) AP 2020 15488 (22) 2020 11 10

(71) შპს „მალა“ (GE)

რუსთაველის გამზ. 40/40ა, თბილისი,
საქართველო (GE)

(72) თეიმურაზ კურცხალია (DE);

ვერონიკა დიეზი (DE);
ვახტანგ ფავლენიშვილი (GE);
იან პროჰასკა (CZ)

(74) ნიკოლოზ გოგილიძე

(54) ცოცხალ უჯრედებსა და ქსოვილებში
წყალბადის ზეჟანგის ტოქსიკური
ეფექტების გამანეიტრალებელი ახალი
კომპოზიციები

(57) აღწერილია კომპოზიციები ცოცხალ უჯრედებში ან ქსოვილებში წყალბადის ზეჟანგის ტოქსიკური მოქმედების გასაჩივრებლად, რომელიც შეიცავს, სულ ცოტა, ორ კომპონენტს, კომპონენტს 1 და კომპონენტს 2, სადაც კომპონენტი 1 შერჩეულია ჯგუფიდან, რომელიც შედგება გლიკოლის მჟავას, გლიოქსილის მჟავას, გლიცინის, სერინის ან მათი მარილებისგან, ხოლო კომპონენტი 2 არის წყალბადის ზეჟანგი.

მუხლები: 10 დამოუკიდებელი

24 დამოკიდებული

ფიგურა: 9

A 61

(10) AP 2022 15511 A (51) Int. Cl. (2006)

A 61 K 31/165
A 61 P 11/00
A 61 P 1/00
C 07 C 237/22
C 07 C 231/02

(21) AP 2019 15511 (22) 2019 05 07

(31) 2018117463

(32) 2018 05 11

(33) RU

(71) ობშესტვო ს ოგრანიჩენი ოტვეტსვენ-

ნოსტიუ „აი ბი დი ტერაპევტიკს“ (RU)

ბოლშოი ბულვარ, დომ 42/1, სტროენიე 1,
ეტაჟ 3, პომეშჩენიე 1280, BH. TEP. F. მუნი-
ციპალნი ოკრუგ მოჟაისკი, ტერიტორია
სკოლკოვო ინოვაციონოვო ცენტრა, 121205,
მოსკოვი, რუსეთის ფედერაცია (RU)

(72) ვლადიმირ ევგენიევიჩ ნებოლსინ (RU)

(74) შალვა გვარამაძე

(85) 2020 12 07

(86) PCT/RU2019/050060, 2019 05 07

(54) მმტაბოტროპული და იონოტროპული
ტრანსმემბრანული რეცეპტორების
ახალი მოდულატორი და მისი ბამო-
ქინეზა

(57) ნაერთს 2-ფენილეთილამიდ N-(p-ჰიდროქ-
სიფენილაცეტილ)ფენილალანინის ფორმულით

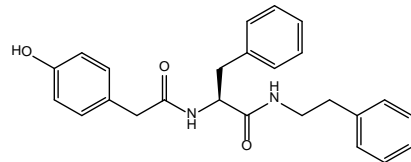

იყენებენ ხველების, ასთმის, COPD-ის, ბრონ-
ქიტის, რინიტის, დიარეის, გაღიზიანებული ნა-
ლავის სინდრომის, კრონის დაავადების, კო-
ლიტის, ფსორიაზის, პრურიტის, ატოპიკური
დერმატიტის და ქავილის სამკურნალოდ.

მუხლები: 11 დამოუკიდებელი

3 დამოკიდებული

(10) AP 2022 15446 A (51) Int. Cl. (2006)
A 61 K 31/437
A 61 P 35/00
C 07 D 471/04

(21) AP 2019 15446 (22) 2019 07 22

(31) 201810867252.2

(32) 2018 07 31

(33) CN

(71) ესენტეიჯ ფარმა (სუჩოუ) კო., ლტდ (CN)
იუნით 701, ბილდინგ ბ7, 218 სინხუ
სტრიტ, სუჩოუ ინდასტრიალ პარკ,
სუჩოუ ცზიანსუ 215000, ჩინეთის
სახალხო რესპუბლიკა (CN)

(72) დაციუნ იანი (CN);

იფან ჩჟაი (CN);

გუანფენ ვანი (CN)

(74) თამაზ შილაკაძე

(85) 2020 09 17

(86) PCT/CN2019/097028, 2019 07 22

(54) რიტუქსიმაბთან და/ან ბენლამუსტინთან
კომბინირებული Bcl-2 ინჰიბიტორის ან
CHOP-თან კომბინირებული Bcl-2
ინჰიბიტორის სიმსივნის
საწინააღმდეგო სინერგისტული ეფექტი

(57) კომბინირებული პროდუქტი, რომელიც შეი-
ცავს Bcl-2 ინჰიბიტორს და CD20 საწინააღმდეგო
mAb-ს, სადაც Bcl-2 ინჰიბიტორი არის ნაერთი
ფორმულით II ან მისი ფარმაცევტულად მისა-
ღები მარილი ან სოლვატი:

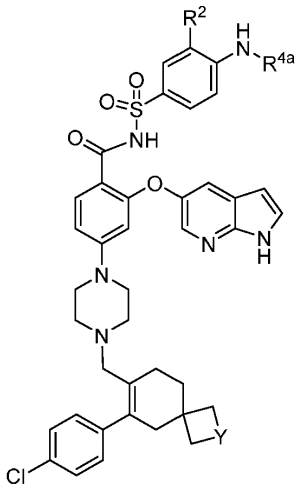

II,

რომლის Y, R², R^{4a} ჩამნაცვლებლების მნიშვნე-
ლობები მოყვანილია გამოგონების ფორმულაში,
ხოლო mAb შერჩეულია ჯგუფიდან, რომელიც
შედგება: რიტუქსიმაბი, IF5, იბრიტუმომაბი,
ტიუქსეტანი, ტოზიტუმომაბი, ოკრელიზუმაბი,
ველტუზუმაბი, ოფატუმემაბი, ობინტუზუმა-
ბი, AME133V, Pro13192 და GA101, TRU-015. მი-
თითებული კომბინირებული პროდუქტის გამო-
ყენება კიბოს, რევმატოიდული ართრიტის (RA),

გრანულომატოზი პოლიანგიტის (GPA) და მიკ-
როსკოპული პოლიანგიტის სამკურნალო პრე-
პარატის დასამზადებლად.

მუხლები: 2 დამოუკიდებელი
6 დამოკიდებული

ცხრილი: 8

ფიგურა: 5

ბანყოფილება B

B 29

(10) AP 2022 15770 A (51) Int. Cl. (2006)

B 29 B 17/00

B 29 B 17/04

C 08 J 3/12

C 08 J 3/00

C 08 L 95/00

E 01 C 7/26

(21) AP 2020 15770

(22) 2020 05 04

(31) 102019000006600

(32) 2019 05 07

(33) IT

(71) იტერქიმიკა ს.პ.ა. (IT)

ვია ჯ. მარკონი 21, სუიზო, 24040,
იტალია (IT)

(72) ფედერიკა ჯანატაზიო (IT);

სერჯიო ჩისანი (IT);

ელიზა ბერტულეტი (IT)

(74) ნუგზარ ქსოვრელი

(85) 2021 10 26

(86) PCT /EP2020/062260, 2020 05 04

(54) მაღალი მძანისკური მახასიათებლების
მქონე ბიტუმინური კონგლომერატების
დანამატის წარმოების ხერხი და
დანამატის კომპოზიცია

(57) წინამდებარე გამოგონება ეხება გზის დასა-
გებად ბიტუმის კონგლომერატში შესარევად გა-
მიზნული ადიტიური კომპოზიციის წარმოების
პროცესს. სხვაგვარად რომ ვთქვათ, პოლიმერე-
ბისა და დანამატების ნარევის, რომლის გამოყე-
ნებაც შესაძლებელია ბიტუმის კონგლომერატე-
ბის, ბიტუმის და ბიტუმის პროდუქტების მო-
დიფიკაციაში, ისეთების, როგორც არის ბიტუ-
მის მემბრანები, იმისთვის, რომ უზრუნველყოს
დრეკადობა ბიტუმის პრეპარატებისთვის, დაწ-
ყებული პლასტმასის მასალების ნარევის შემც-
ველი შერეული ნარჩენი მასალით, სადაც აღნიშ-
ნული პლასტმასის მასალების ნარევი შეიცავს

პოლიოლფენის თერმოპლასტიკურ პოლიმერზე დაფუძნებულ მინიმუმ ერთ პლასტმასის მასალას, დაფქვას ნაწილაკების 20-40მმ ზომამდე, გარეცხვას, პლასტმასის მასალის პორციის გამოყოფას, რომლის საშუალო სიმკვრივე 1.0 კგ/მ³ ან ნაკლებია, და შეიცავს პოლიოლფენის თერმოპლასტიკურ პოლიმერს, აღნიშნული პლასტმასის პორციის დაფქვა ნაწილაკების 10-20 მმ ზომამდე, მისი შერევა PVB-სთან და შემდგომი დაფქვა ნაწილაკების 4-6მმ ზომამდე. ასევე, ადიტიური კომპოზიცია, რომელიც ამ პროცესით მიიღება.

მუხლები: 1 დამოუკიდებელი
13 დამოკიდებული

B 61

- (10) AP 2022 15565 A (51) Int. Cl. (2006)
B 61 B 7/00
- (21) AP 2021 15565 (22) 2021 02 19
- (71) რამაზ ტყემალაძე (GE)
სოფ. ეწერი, 5510, ჭიათურის რაიონი, საქართველო (GE);
მალხაზ ცუცქირიძე (GE)
იყალთოს ქ. 3, 0171, თბილისი, საქართველო (GE);
ნუგზარ ცინცაძე (GE)
გლდანი, I მკრ., კორპ. 13, ბ. 2, 0167, თბილისი, საქართველო (GE);
ზაურ ჩიტაძე (GE)
თარხნიშვილის ქ. 16, 0179, თბილისი, საქართველო (GE);
ვახტანგ აბაიშვილი (GE)
შარტავას ქ. 6, ბ. 53, 0160, თბილისი, საქართველო (GE);
თინათინ გოგიშვილი (GE)
გლდანის ხევი, კორპ. 3, ბ. 111, 0107, თბილისი, საქართველო (GE);
მალხაზ ახვლედიანი (GE)
გლდანი, II მკრ., კორპ. 45, ბ. 95, 0167, თბილისი, საქართველო (GE);
ირაკლი გრძელიშვილი (GE)
ვაჟა-ფშაველას ქ. 4ა, ბ. 6, 3700, რუსთავი, საქართველო (GE);
ნიკოლოზ გელაშვილი (GE)
დიღმის მასივი, III კვარტ., კორპ. 1ა, ბ. 74, 0159, თბილისი, საქართველო (GE);
იგორ გელაშვილი (GE)

- რუსთავის გზატკეცილი 28ა, ბ. 1, 0165, თბილისი, საქართველო (GE);
დავით მოსულიშვილი (GE)
მეგობრობის გამზ., კორპ. 41, ბ. 64, 3700, რუსთავი, საქართველო (GE);
ზაურ ბალამწარაშვილი (GE)
ს. ცინცაძის ქ. 7, 0160, თბილისი, საქართველო (GE)
- (72) რამაზ ტყემალაძე (GE);
მალხაზ ცუცქირიძე (GE);
ნუგზარ ცინცაძე (GE);
ზაურ ჩიტაძე (GE);
ვახტანგ აბაიშვილი (GE);
თინათინ გოგიშვილი (GE);
მალხაზ ახვლედიანი (GE);
ირაკლი გრძელიშვილი (GE);
ნიკოლოზ გელაშვილი (GE);
იგორ გელაშვილი (GE);
დავით მოსულიშვილი (GE);
ზაურ ბალამწარაშვილი (GE)
- (54) მოკლეღისტანციოური მობილური საჰაერო საბაბირო მორსათრევი ღანაღბარი
- (57) მორსათრევი დანადგარი შეიცავს ფერდობის ძირში და ფერდობის წვეროში ბაქნებზე II და V დაყენებულ ორ მორსათრევე თვითმტვირთავ აგრეგატს 1 და 2, რომელთა ძარების 11 და 12 წინა ბორტებზე 13 და 14 დასმული კაკვიანი 7 და 8 საწვეი ბაგირების 9 და 10 ბლოკების 15 და 16 ვერტიკალურ სიბრტყეში, ზემოთ დამონტაჟებულია ჩაკეტილკონტურიანი მზიდი ბაგირის ბლოკები 18 და 19, რომლებზეც ერთდროულად შემოვლებულია ჩაკეტილკონტურიანი მზიდი ბაგირი 17, რომლის ბოლოები ხისტადაა ჩამაგრებული ჩამჭერში 20, რომელიც აღჭურვილია ორი ბლოკით 21 და 22, რომლებშიც ცალ-ცალკე გატარებულია მორსათრევი თვითმტვირთავი აგრეგატების ჯალამბრების 3 და 4 კაკვიანი საწვეი ბაგირები, ხოლო ჩამჭერის ბლოკები დამონტაჟებულია ჩაკეტილკონტურიანი მზიდი ბაგირის გასწვრივ ჩამჭერის თავსა და ბოლოში, ამასთან, მორსათრევი თვითმტვირთავი აგრეგატები ძარების მიწაზე დაშვებულ მდგომარეობაში ჩაკეტილკონტურიან მზიდ ბაგირთან და საწვე ბაგირებთან ერთად განლაგებულია მორსათრევი თვითმტვირთავი აგრეგატების სიმეტრიის გრძივი ღერძების თანხვედრ ერთ ვერტიკალურ სიბრტყეში.
მუხლები: 1 დამოუკიდებელი

ფიგურა: 3

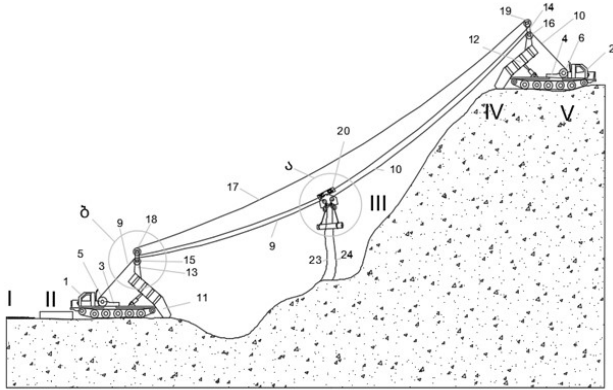

ფიგ. 1

რი ტუფის დაფქვას წისქვილში თაბაშირთან ერთად, ამასთან, საშრობ დანადგარში ჩასატვირთი მხრიდან, პირდაპირი დინების ხერხით მიეწოდება საკვამლე აირები და 3-8 მმ ფრაქციის ცეოლითური ტუფი, რა დროსაც 150-350°C ტემპერატურის მქონე საკვამლე აირებით ცეოლითური ტუფის 0,2-0,8 მას.% ნარჩენ სინესტემდე შრობას და CO₂, SO_x, NO_x-ით ერთდროულ მოდიფიცირებას ახდენენ სორბციულად, ცეოლითურ ტუფთან ერთად საშრობ დანადგარში გავლისას, 50±5°C ტემპერატურის შენარჩუნებით, 1-3 მ/წმ სიჩქარით მოძრაობით, რისთვისაც, საშრობი დანადგარის ცეოლითური ტუფით შევსების კოეფიციენტი უნდა იყოს არანაკლებ 30%, ხოლო ჰორიზონტთან დახრილობა 1-30, ბრუნვის სიჩქარე 1-3 ბრ/წთ ფარგლებში.

მუხლი: 1 დამოუკიდებელი

ბანყოფილება C

C 04

- (10) AP 2022 15578 A (51) Int. Cl. (2006) C 04 B 7/36
- (21) AP 2021 15578 (22) 2021 03 03
- (71) სსიპ შოთა რუსთაველის ეროვნული სამეცნიერო ფონდი (GE);
მერაბ ალექსიძის ქ. 1, 0193, თბილისი, საქართველო (GE);
რაჟდენ სხვიტარიძე (GE)
ე. ნინოშვილის ქ. 3ა, 0102, თბილისი, საქართველო (GE)
- (72) თეიმურაზ კორძაია (GE);
გიორგი წინწკალაძე (GE);
ირაკლი გიორგაძე (GE);
შალვა ვერულავა (GE);
გივი ლოლაძე (GE);
თეიმურაზ ჭეიშვილი (GE);
გიორგი კავთიაშვილი (GE);
რაჟდენ სხვიტარიძე (GE);
აკაკი სხვიტარიძე (GE)
- (54) ცემენტის წარმოების ხერხი
- (57) ცემენტის წარმოების ხერხი, რომელიც მოიცავს კლინკერის გამოწვას ღუმელში 1450°C ტემპერატურაზე, CO₂, SO_x, NO_x შემცველი 150-350 °C ტემპერატურის მქონე ღუმლის საკვამლე აირების ფილტრებში გატარებით მტვრისგან გასუფთავებას, საშრობ დანადგარში მიწოდებით კლინოფთილოლითის შემცველი ცეოლითური ტუფის შრობას, იმავდროული CO₂, SO_x, NO_x-ით მოდიფიცირებით და საკვამლე მილით ატმოსფეროში ემისიას, გამომწვარი კლინკერის და გამომშრალი და მოდიფიცირებული ცეოლითუ-

C 07

- (10) AP 2022 15709 A (51) Int. Cl. (2006) C 07 D 231/40
C 07 D 401/12
C 07 D 401/14
C 07 D 403/12
C 07 D 403/14
C 07 D 405/12
- (21) AP 2020 15709 (22) 2020 01 28
- (31) 62/959,042
- (32) 2020 01 09
- (33) US
- (71) ჰფაიზერ ინკ. (US)
235 ისტ 42ნდ სტრიტ, ნიუ-იორკი, ნიუ-იორკი, 10017, აშშ (US)
- (72) დაგლას კარლ ბეჰენა (US);
კევინ დენიელ ფრიმან-კუკ (US);
რობერტ ლუის ჰოფმან (US);
ასაკო ნაგატა (US);
საშა ნინკოვიკ (US);
სკოტ ჩანინგ სატონ (US)
- (74) შალვა გვარამაძე
- (85) 2021 07 28
- (86) PCT/IB2020/050653, 2020 01 28
- (54) CDK2-ის მიმართ ინჰიბიტორული აპტიურობის მქონე 3-კარბონილა-მინო-5-ციკლოპენტოილ-1H პირაზო-ლური ნაერთები
- (57) ნაერთი ფორმულით (I):

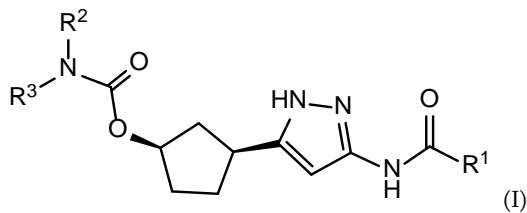

რომლის R¹, R², R³ ჩამნაცვლებლების მნიშვნელობები მოყვანილია გამოგონების ფორმულაში, ან მისი ფარმაცევტულად მისაღები მარილი, ფარმაცევტული კომპოზიცია მათ საფუძველზე და გამოყენება კიბოს სამკურნალოდ.

მუხლები: 7 დამოუკიდებელი
13 დამოკიდებული

ცხრილი: 5
ფიგურა: 2

- | | |
|----------------------|--|
| (10) AP 2022 15088 A | (51) Int. Cl. (2006)
C 07 D 295/26
C 07 D 403/04
C 07 D 295/205
C 07 D 471/10
C 07 D 498/08 |
|----------------------|--|

(21) AP 2017 15088 (22) 2017 11 15

(31) 62/423,099

(32) 2016 11 16

(33) US

(71) ჰ. ლუნდბეკ ა/ს
ოტილიავეი 9, DK-2500, ვალბი (DK)

(72) შერილ ა. გრასი (US);
დანიელ ჯ. ბაზარდი (US);
მაიკლ ბ. შაგაფი (US)

(74) თამაზ შილაკაძე

(85) 2019 05 22

(86) PCT/US2017/061868, 2017 11 15

(54) MAGL ინჰიბიტორები

(57) ნაერთი, სტრუქტურული ფორმულით (I):

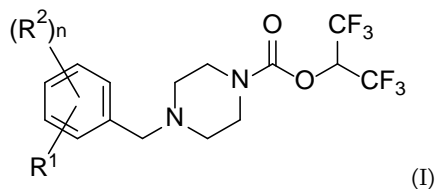

რომლის R¹, R² ჩამნაცვლებლების და n ცვლადის მნიშვნელობები მოყვანილია გამოგონების ფორმულაში, ან მისი ფარმაცევტულად მისაღები მარილი ან სოლვატი და ფარმაცევტული კომპოზიცია მათ საფუძველზე.

მუხლები: 2 დამოუკიდებელი
9 დამოკიდებული

ცხრილი: 4

ბამრობონების პატენტები

ბანყოფილება A

A 61

- (11) P 2022 7406 B (51) Int. Cl. (2006)
A 61 K 31/427
A 61 K 31/433
A 61 K 31/4439
- (10) AP 2022 15303 A (44)) 7(586)2022
- (21) AP 2018 15303
- (22) 2018 09 27
- (24) 2018 09 27
- (31) 62/566,779
- (32) 2017 10 02
- (33) US
- (86) PCT/US2018/053039, 2018 09 27
- (73) მერკ შარპ & დომე კორპ. (US)
126 ისტ ლინკოლნ ავენიუ, რავეი,
ნიუ-ჯერზი, 07065-0907, აშშ (US)
- (72) ტესფაიე ბიფტუ (US);
სიანაი ჰუანგი (US);
ვეიგუო ლიუ (US);
ვეიდონგ პანი (US);
მინ პარკი (US);
ალექსანდრე პასტერნაკი (US);
უანიინგ სანი (US);
ჰაიფენგ ტანგი (US);
იი ცანგი (US)
- (74) თამაზ შილაკაძე
- (54) ქრომანის მონობაქტამის ნაერთების
ბაქტერიული ინჰიბიტორების
სამკურნალოდ

- (72) გლადის რაუსინ (BE);
მაუდ იოსტ (BE)
- (74) ლარისა ამირხანიანი
- (54) კონტრაცეპტული კომპოზიციის
შემცირებული კარდიოვასკულარული
ეფექტებით.

- (11) P 2022 7408 B (51) Int. Cl. (2006)
A 61 K 39/095
C 08 B 37/00
C 08 H 1/00
C 08 L 5/00
- (10) AP 2022 15229 A (44) 5(584)/2022
- (21) AP 2018 15229
- (22) 2018 05 03
- (24) 2018 05 03
- (31) 201721015961
- (32) 2017 05 05
- (33) IN
- (86) PCT/IB2018/053069, 2018 05 03
- (73) სერუმ ინსტიტუტე ოფ ინდია პრივატე
ლიმიტედ (IN)
212/2, ოფფ სოლი პოლნავალა როად,
ჰადაპსარ, პუნე, მაჰარაშტრა, 411028,
ინდოეთი (IN)
- (72) შანკარ პისალ სამბჰაჯი (IN);
სარმა ანამრაჯუ დატტატრეია (IN);
მჰალასაკანტ დჰერე რაჯეევ (IN)
- (74) გიორგი ღვინჯილია
- (54) მინარეგების მოცილების მეთოდის
ბაქტერიულ კავსულოვან პოლი-
საქარილზე დაფუძნებული პრეპა-
რატებიდან

- (11) P 2022 7407 B (51) Int. Cl. (2006)
A 61 K 31/565
A 61 P 15/18
- (10) AP 2022 15414 A (44) 8(587)2022
- (21) AP 2019 15414
- (22) 2019 02 07
- (24) 2019 02 07
- (31) 18160586.6; 18155571.5
- (32) 2018 03 07; 2018 02 07
- (33) EP; EP
- (86) PCT/EP2019/052980, 2019 02 07
- (73) ესტეტრა სპრლ (BE)
რიუ სენ-ჟორჟ, 5, 4000, ლიეჟი, ბელგია (BE)

სასარბებლო მოდელები

ბანაცხადები, რომლებზეც გამოტანილია გადაწყვეტილება პატენტის გაცემის შესახებ

გადაწყვეტილების გასაჩივრება შესაძლებელია საქპატენტის სააპელაციო პალატაში გამოქვეყნებიდან 3 თვის ვადაში ან მცხეთის რაიონული სასამართლოს ადმინისტრაციულ საქმეთა კოლეგიაში 1 თვის ვადაში (მის.: ქ. მცხეთა, სამხედროს ქ. №17).

ბანყოფილება A

A 61

(10) AU 2022 15543 U (51) Int. Cl. (2006)

A 61 M 1/10

(21) AU 2021 15543 (22) 2021 01 25

(71) ნოდარ ხოდელი (GE)

ბუდაპეშტის ქ. 40, თბილისი, საქართველო (GE);

ზურაბ ჩხაიძე (GE)

მარი ბროსეს ქ. 2, თბილისი, საქართველო (GE);

ოთარ შენგელია (GE)

დავით გარეჯელის ქ. 49, თბილისი, საქართველო (GE);

დავით სონღულაშვილი (GE)

თეოდორე ტირონის ქ. 10, სოფელი

დიდომი, თბილისი, საქართველო (GE)

(72) ნოდარ ხოდელი (GE);

ზურაბ ჩხაიძე (GE);

ოთარ შენგელია (GE);

დავით სონღულაშვილი (GE)

(54) ხელოვნური სისხლნაკადის მართვის კორტატიული მოწყობილობა

(57) მოწყობილობა შეიცავს კორპუსს 1, რომელსაც აქვს ღარი 2 სისხლგამტარ მილსადენზე მოსათავსებლად, მილსადენის საყრდენი ზღურბლი 3, კორპუსში ჩამონტაჟებულია მილსადენის გადამკეტი გულარი 4, რომელსაც აქვს თავი 5 და დგუში 6, კორპუსში გათვალისწინებულია დგუშის საბჯენი ზღურბლი 7, მოწყობილობა, აგრეთვე, შეიცავს აირგამტარ არხებს 8 და 9 გულარის დგუშის რესივერთან 10 დასაკავშირებლად, ამასთან, რესივერში ჩამონტაჟებულია აირნაკადის გადამრთველი ელექტრონული სარქველი 11, რომელიც შტუცერით 12 დაკავშირებულია აირის კომპრესორთან, ხოლო მისი მუშაობა ხორციელდება შემუშავებული პროგრამული უზრუნველყოფის მექანიზმით.

მუხლები: 1 დამოუკიდებელი

ფიგურა: 1

ბანყოფილება F

F 24

(10) AU 2022 15765 U (51) Int. Cl. (2006)

F 24 D 19/00

F 24 H 9/00

(21) AU 2021 15765 (22) 2021 10 22

(71) გიორგი ცირამუა (GE)

ნუცუბიდის ფწერდობი, II მკრ., I კვარტ., კორპ. 5, ბ. 7, 0183, თბილისი, საქართველო (GE)

(72) გიორგი ცირამუა (GE)

(54) თბოსაიზოლაციო კარალა ცენტრალური ბათბობის ძვებისათვის

(57) კარალა შეიცავს ჩარჩოს და მასთან დაკავშირებულ კარს საკეტიტ, სულ მცირე, ორ გვერდსა და თავს, კარადის თავი და გვერდები ამოგებულია თბოსაიზოლაციო მასალიტ, ამასთან, კარადის კარი, გვერდები და თავი შესრულებულია სენდვიჩ პანელის სახით, რომელიც შედგება ლითონის პირველი 1 და მეორე 8 ფურცლებისაგან, რომელთა ზედა კუთხეები წაკვეთილია, ხოლო წაკვეთის შედეგად მიღებულ წიბოებზე 2 შესრულებულია მართკუთხა ფორმის ამონაჭრები 3, ასევე, მართკუთხა ფორმის ამონაჭრები 9 შესრულებულია ლითონის მეორე ფურცლის ქვედა ბოლოზე, სადაც ამონაჭრებს შორის მიღებული შვერილი 10 მართობულად არის გადაღუნული ლითონის მეორე ფურცლის ზედაპირის მიმართ, პირველი და მეორე ფურცლების ორივე კიდურა მხარეს, ფურცლების მთელ სიგრძეზე და მათ ზედა მხარეს ფურცლების მთელ სიგრძეზე ფორმირებულია პირველ ფურცელზე ერთი ნაღუნი 6 პირველი ფურცლის ზედაპირის მიმართ 160-180 გრადუსით,

ხოლო მეორე ფურცლის მიმართ პირველი წიბო (ნაღუნები) 6 გადაღუნულია 90 გრადუსით ლითონის ფურცლის შიგნით, ხოლო მეორე ნაღუნი 7 ფურცლის გარეთ ამოჭრილი წიბოების და ამონაჭრების წვეროების შემაერთებელ ხაზზე 4 მიღებული პირველი ფურცლის შემთხვევაში ნაღუნი მიმართულია ფურცლის ზედაპირის შიგნით, მეორე ფურცლის შემთხვევაში კი ფურცლის ზედაპირის გარეთ, ისეთნაირად, რომ მათ შორის მოთავსდეს თბოსაიზოლაციო მასალა.

მუხლები: 1 დამოუკიდებელი

7 დამოკიდებული

ფიგურა: 5

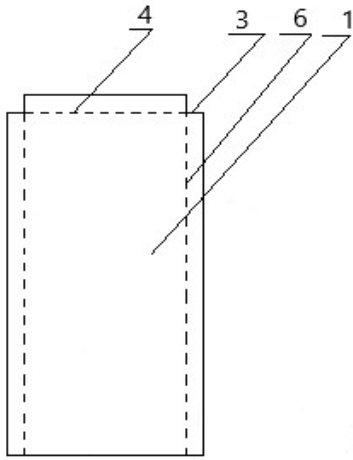

ფიგ. 1

სასარბებლო მოდელების კატეგორიები

ბანყოფილება A

A 61

- (11) U 2022 2127 Y (51) Int. Cl. (2006)
A 61 L 9/00
- (10) AU 2022 15658 U (44) 8(587)2022
- (21) AU 2021 15658
- (22) 2021 06 10
- (24) 2021 06 10
- (71) რამაზ გახოვიძე (GE)
ბარნოვის ქ. 82, ბ. 7, 0179, თბილისი,
საქართველო (GE);
სოფიო ბურჯანაძე (GE)
დიღმის მასივი, VI კვარტ., კორპ. 5, ბ. 25,
0159, თბილისი, საქართველო (GE);
გიორგი ბურჯანაძე (GE)
დიღმის მასივი, VI კვარტ., კორპ. 5, ბ. 25,
0159, თბილისი, საქართველო (GE);
ჯანო ბურჯანაძე (GE)
დიღმის მასივი, VI კვარტ., კორპ. 5, ბ. 25,
0159, თბილისი, საქართველო (GE);
ნიკოლოზ მექვაბიშვილი (GE)
ბარნოვის ქ. 67, თბილისი, საქართვე-
ლო (GE)
- (72) რამაზ გახოვიძე (GE);
სოფიო ბურჯანაძე (GE);
გიორგი ბურჯანაძე (GE);
ჯანო ბურჯანაძე (GE);
ნიკოლოზ მექვაბიშვილი (GE)
- (74) თამაზ შილაკაძე
- (54) მოწოდების გეგმის მართვის სისტემის
პირველი Covid 19-ის წინააღმდეგ

ბანყოფილება F

F 02

- (11) U 2022 2128 Y (51) Int. Cl. (2006)
F 02 F 7/00
- (10) AU 2022 15640 U (44) 8(587)/2022
- (21) AU 2021 15640
- (22) 2021 05 27
- (24) 2021 05 27
- (73) ფრიდონ კარანაძე (GE)
შეროზიას ქ. 5, 5200, წალენჯიხა,
საქართველო (GE)
- (72) ფრიდონ კარანაძე (GE)
- (74) ხათუნა იმნაძე
- (54) ავტომობილის გაზის მანაწილებელი
მექანიზმის ამოღების ჯაჭვის თავსახური

**ლიზანიები, რომლებიც რეგისტრირებულია საქართველოს
ბიუროში საქართველოს ტერიტორიაზე უფლებათა გავრცელების
მოთხოვნით**

გადაწყვეტილების გასაჩივრება შესაძლებელია საქპატენტის სააპელაციო პალატაში გამოქვეყნებულიდან 3 თვის ვადაში ან მცხეთის რაიონული სასამართლოს ადმინისტრაციულ საქმეთა კოლეგიაში 1 თვის ვადაში (მის.: ქ. მცხეთა, სამხედროს ქ. №17).

- (11) DM/218 368 (51) 09-03
- (15) 2021 12 14 (44) 24/2022 (2022 06 17)
- (22) 2021 12 14
- (28) 1
- (73) Peter Ammann
Rebbergweg 4, 3653 Oberhofen (CH)
- (85) –
- (86) CH
- (87) –
- (88) –
- (89) CH
- (81) II. BJ, CI, GA, GR, IT, MA, ML, NE, SN III. AL, AM, AZ, BA, BG, BN, BW, BX, BY, BZ, CA, CH, DE, DK, EE, EG, EM, ES, FI, FR, GB, GE, GH, HR, HU, IL, IS, JP, KG, KH, KP, KR, LI, LT, LV, MC, MD, ME, MK, MN, MX, NA, NO, OA, OM, PL, RO, RS, RU, RW, SG, SI, SM, SR, ST, SY, TJ, TM, TN, TR, UA, US, VN, WS
- (72) Peter Ammann
Rebbergweg 4, 3653 Oberhofen (CH)
- (74) Lenz & Staehelin
Brandschenkestrasse 24, 8027 Zurich (CH)
- (54) 1. CARDBOARD BOX [PACKAGING]
- (55)

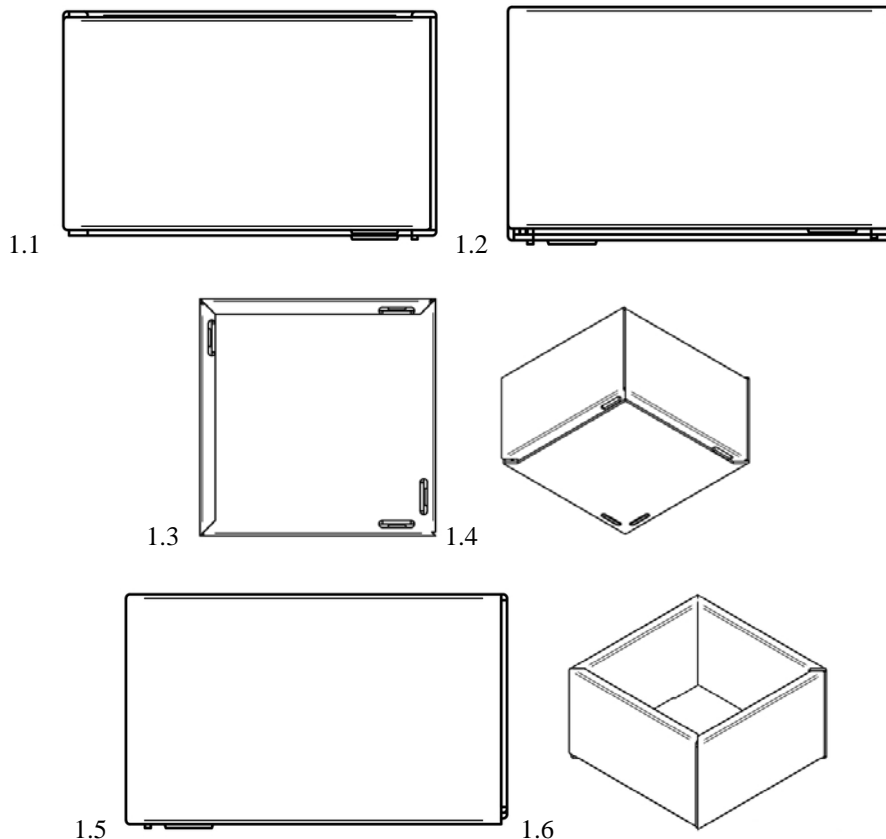

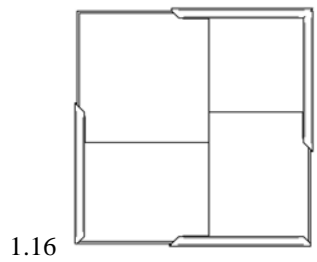
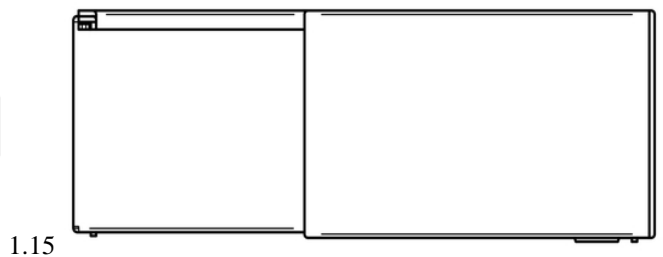
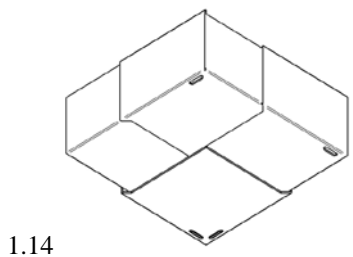
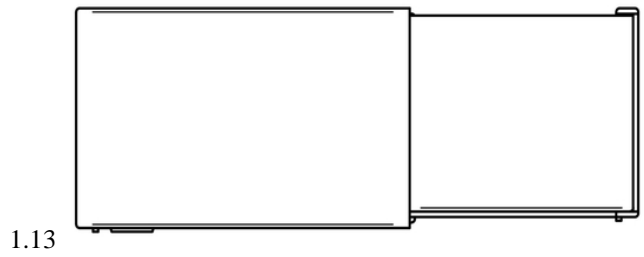
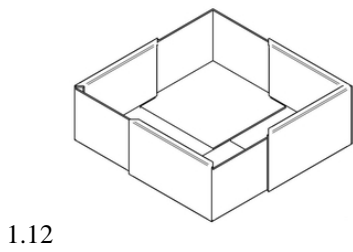
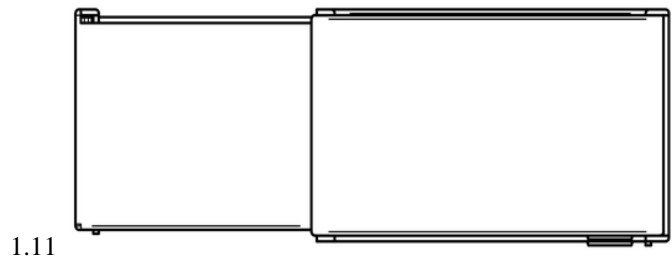
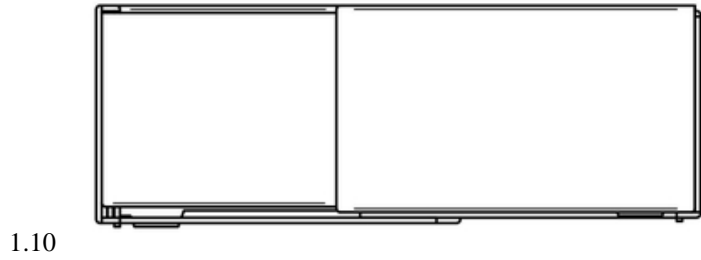
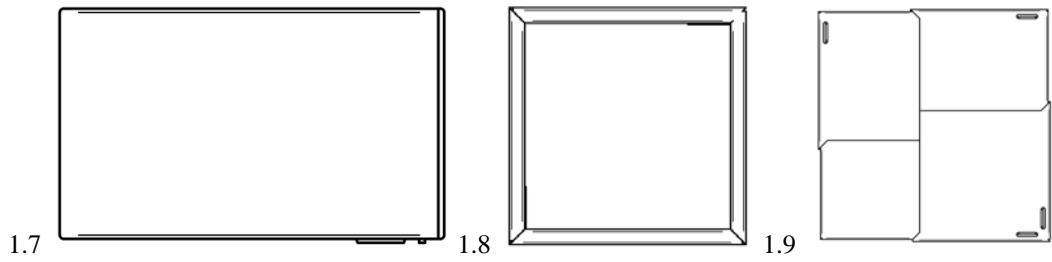

- (11) DM/221 358 (51) 10-07
 (15) 2022 06 17 (44) 26/2022 (2022 07 01)
 (22) 2022 06 17
 (28) 1
 (30) No1: 14.03.2022; 146644; CH
 (73) ROLEX SA
 Rue François-Dussaud 3-5-7, 1211 Genève 26 (CH)
 (85) CH
 (86) CH
 (87) CH
 (88) CH
 (89) CH
 (81) II. MA III. AL, AM, AZ, BA, BN, BW, BY, BZ, CA, EG, EM, GB, GE, GH, IL, IS, JM, JP, KG, KH, KP, KR, LI, MC, MD, ME, MK, MN, MX, NA, NO, OA, OM, RS, RU, RW, SG, SM, SR, ST, SY, TJ, TM, TN, TR, UA, VN, WS
 (72) Giovanni SICILIANO
 Chemin Docteur-Adolphe Pasteur, 1209, Genève (CH)
 (74) BUGNION S.A
 10, route de Florissant, 1211 Genève 12 (CH)
 (46) 2022 07 01
 (54) 1. WATCH CASE
 (55)

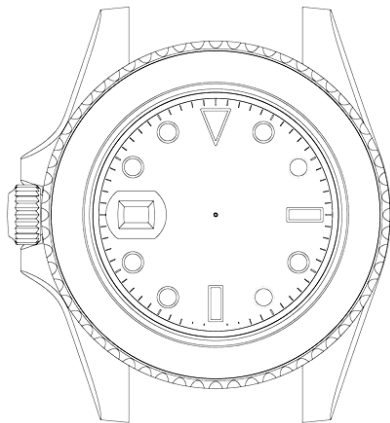

1.1

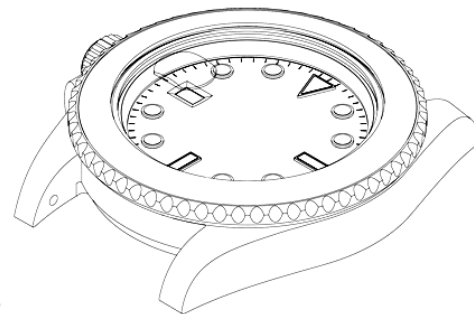

1.2

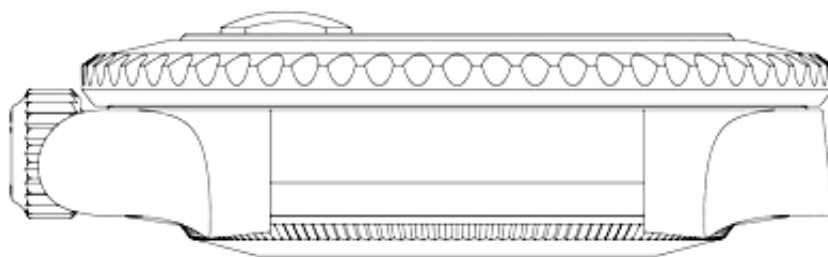

1.3

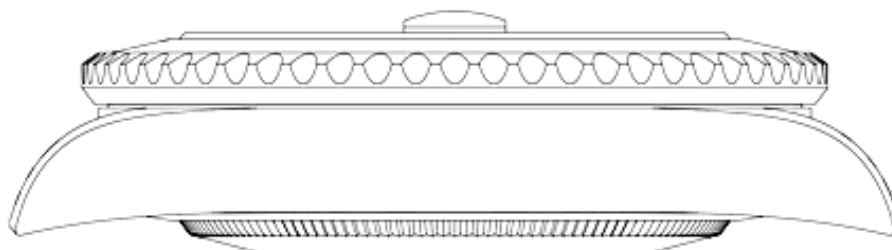

1.4

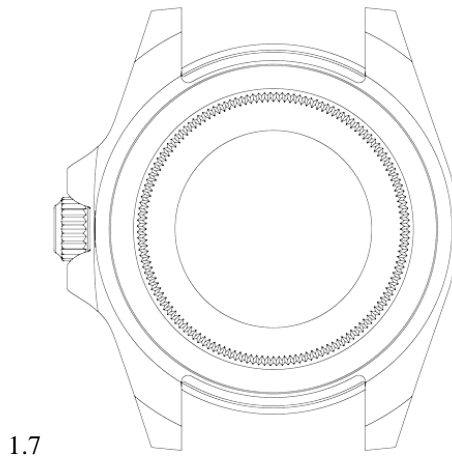
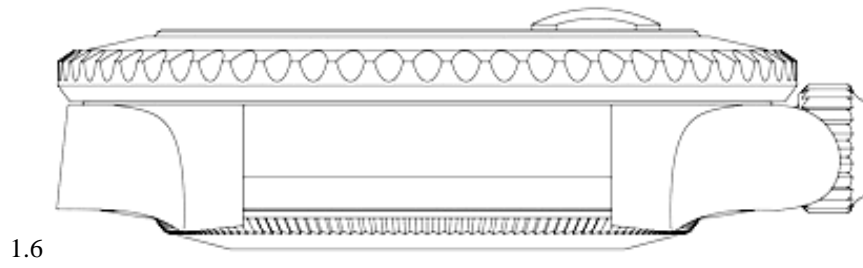
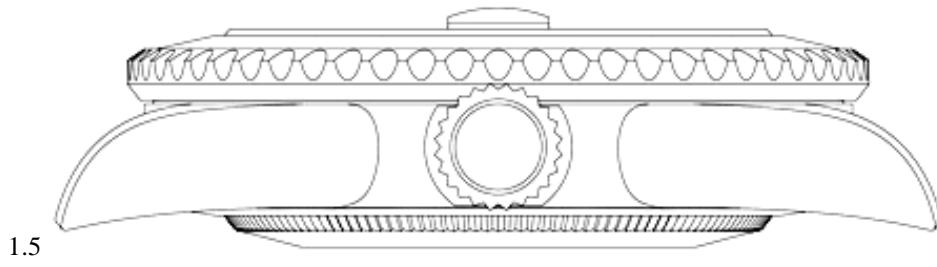

- (11) DM/221 388 (51) 10-07
 (15) 2022 06 17 (44) 26/2022 (2022 07 01)
 (22) 2022 06 17
 (28) 2
 (73) ROLEX SA
 Rue François-Dussaud 3-5-7, 1211 Genève 26 (CH)
 (85) CH
 (86) CH
 (87) CH
 (88) CH
 (89) CH
 (81) II. MA III. AL, AM, AZ, BA, BN, BW, BY, BZ, CA, EG, EM, GB, GE, GH, IL, IS, JM, JP, KG, KH, KP, KR, LI, MC, MD, ME, MK, MN, MX, NA, NO, OA, OM, RS, RU, RW, SG, SM, SR, ST, SY, TJ, TM, TN, TR, UA, VN, WS
 (72) Giovanni SICILIANO
 9, Chemin Docteur-Adolphe Pasteur, 1209, Genève (CH)
 (74) BUGNION S.A.
 10, Route De Florissant, 1211 Genève 12 (CH)
 (46) 2022 07 01
 (54) 1.-2. WATCH CASE
 (55)

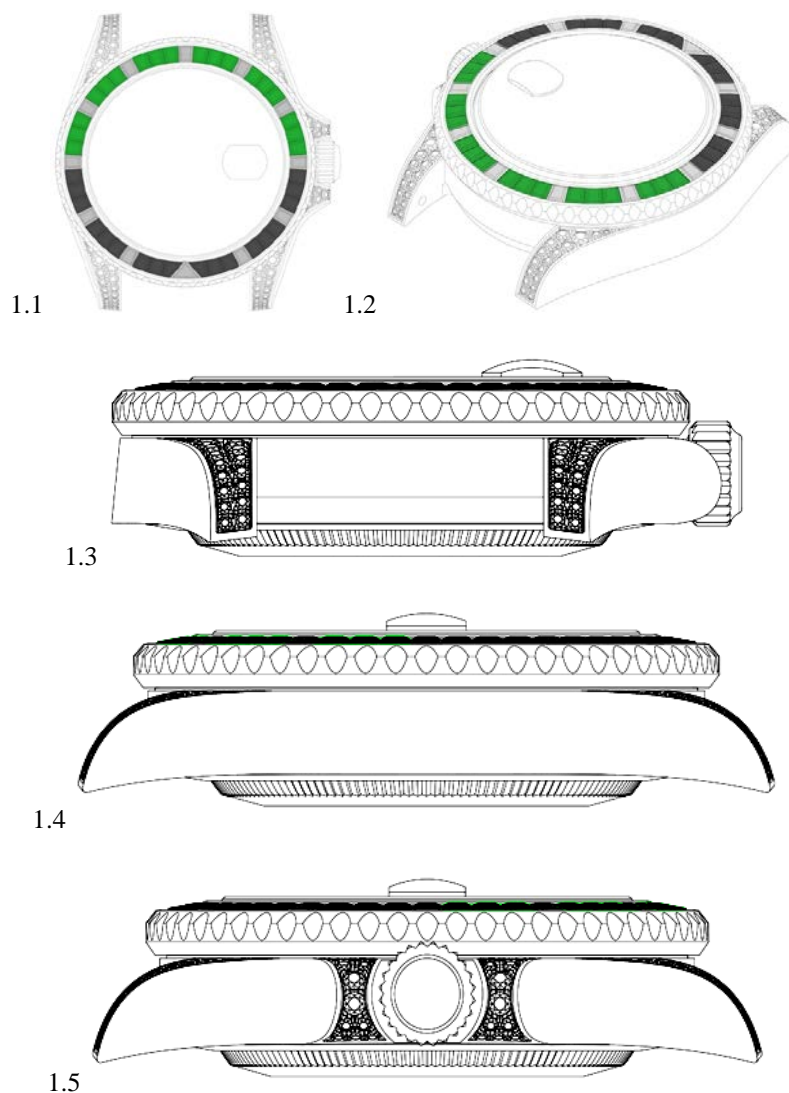

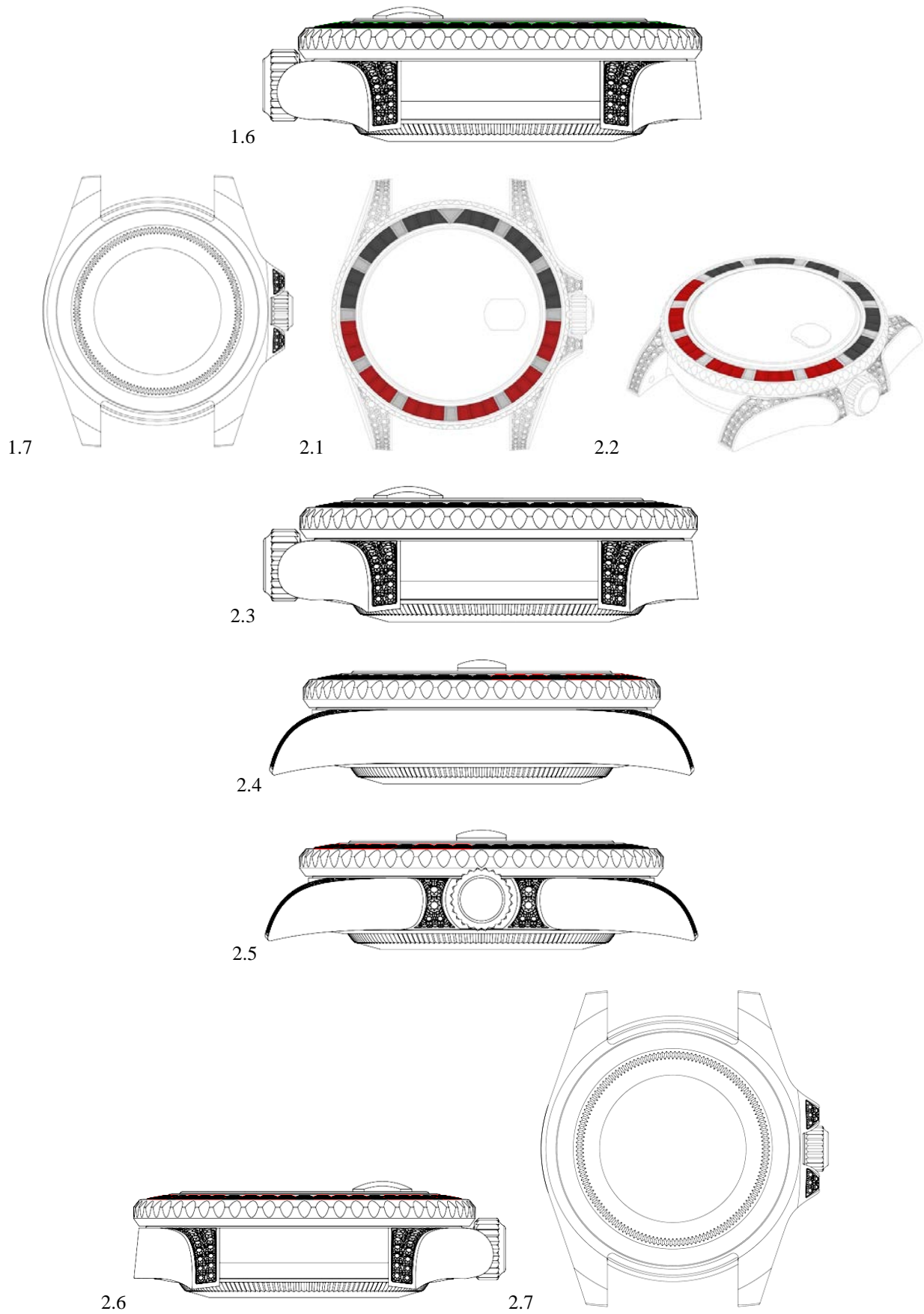

- (11) DM/221 397 (51) 10-07
- (15) 2022 06 17 (44) 26/2022 (2022 07 01)
- (22) 2022 06 17
- (28) 1
- (30) No1: 14.03.2022; 146645; CH
- (73) ROLEX SA
Rue François-Dussaud 3-5-7, 1211 Genève 26 (CH)
- (85) CH
- (86) CH
- (87) CH
- (88) CH
- (89) CH
- (81) II. MA III. AL, AM, AZ, BA, BN, BW, BY, BZ, CA, EG, EM, GB, GE, GH, IL, IS, JM, JP, KG, KH, KP, KR, LI, MC, MD, ME, MK, MN, MX, NA, NO, OA, OM, RS, RU, RW, SG, SM, SR, ST, SY, TJ, TM, TN, TR, UA, VN, WS
- (72) Giovanni SICILIANO
9, Chemin Docteur-Adolphe Pasteur, 1209, Genève (CH)
- (74) BUGNION S.A.
Route de Florissant, 1211 Genève 12 (CH)
- (46) 2022 07 01
- (54) 1. WATCH RIM
- (55)

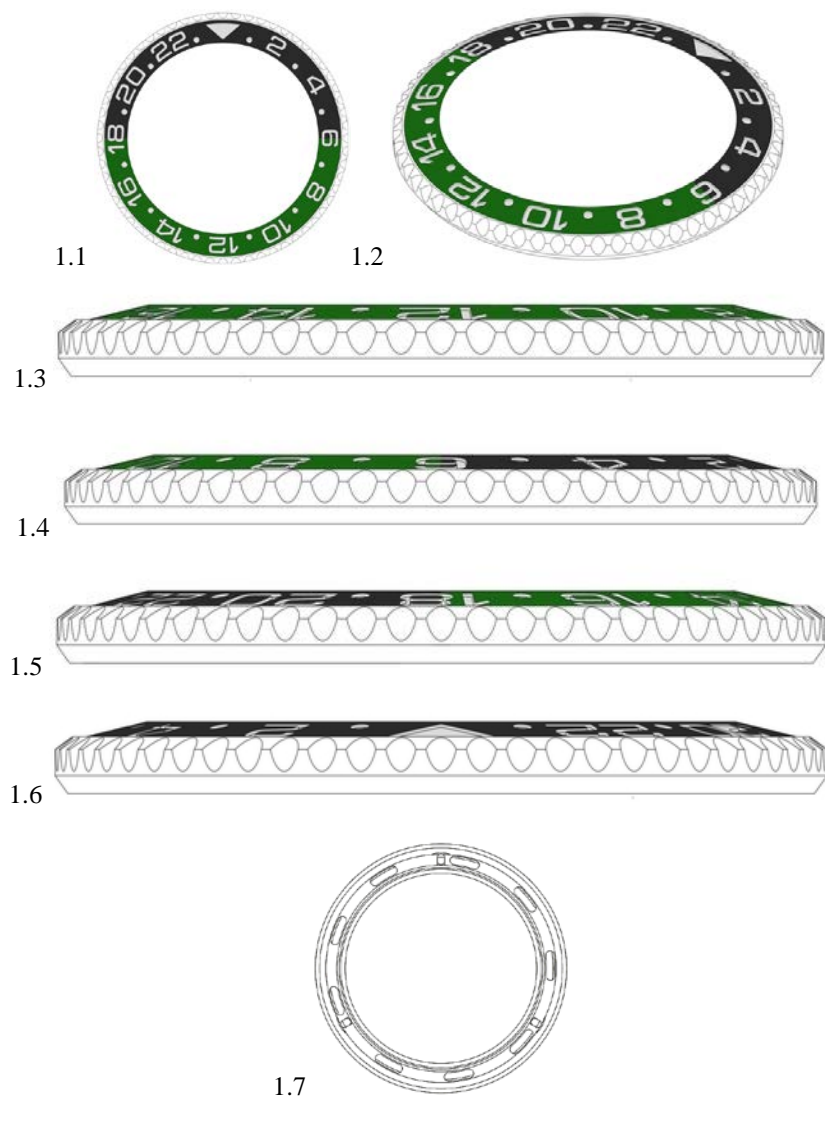

- (11) DM/221 571 (51) 18-03
- (15) 2022 05 18 (44) 26/2022 (2022 07 01)
- (22) 2022 05 18
- (28) 3
- (30) No1: 31.03.2022; 008924450-0001; EM; No2: 31.03.2022; 008924450-002; EM;
No3: 31.03.2022; 008924450-003; EM
- (73) PPF A.s.
Evropská 2690/17, 16041 Prague 6 (CZ)
- (85) –
- (86) –
- (87) –
- (88) EM
- (89) EM
- (81) III. AL, BA, BY, CH, GB, GE, IS, LI, MC, MD, ME, MK, NO, RS, RU, SM, TR, UA
- (72) Anthony Sheret
Colophon Foundry, 16A Crane Grove, N7 8NN, London (GB)
- (74) Cermak A Spol.
Elisky Peskove735/15, 15000 Prague (CZ)
- (46) 2022-07-01
- (54) 1.-3. TYPEFACES
- (55)

	<p>AÄÄBCČDĎEÉF GHCHIÍJKLĹLM NŇOÓÔPQRŘŠŠ TŤUÚVWXYÝŽŽ aääbcčddeéf ghchiiijklílm nňooóôpqrřšš tťuúvwxyýžž 1234567890</p>	<p><small>Yettel light</small></p>	<p>At Yettel, we see this. And we understand. That's why we go outof our way to understand the role that technology and telecomsplays in all our lives, and we strive to offer products and services that help everyone to achieve balance in their lives.</p>
1.1		1.2	

	<p>AÄÄBCČDĎEÉF GHCHIÍJKLĹLM NŇOÓÔPQRŘŠŠ TŤUÚVWXYÝŽŽ aääbcčddeéf ghchiiijklílm nňooóôpqrřšš tťuúvwxyýžž 1234567890</p>	<p><small>Yettel regular</small></p>	<p>At Yettel, we see this. And we understand. That's why we go outof our way to understand the role that technology and telecomsplays in all our lives, and we strive to offer products and services that help everyone to achieve balance in their lives.</p>
2.1		2.2	

	<p>AÄÄBCČDĎEÉF GHCHIÍJKLĹLM NŇOÓÔPQRŘŠŠ TŤUÚVWXYÝŽŽ aääbcčddeéf ghchiiijklílm nňooóôpqrřšš tťuúvwxyýžž 1234567890</p>	<p><small>Yettel bold</small></p>	<p>At Yettel, we see this. And we understand. That's why we go outof our way to understand the role that technology and telecomsplays in all our lives, and we strive to offer products and services that help everyone to achieve balance in their lives.</p>
3.1		3.2	

- (11) DM/221 375 (51) 24-02
 (15) 2022 06 01 (44) 26/2022 (2022 07 01)
 (22) 2022 06 01
 (28) 1
 (73) ADVENTIA PHARMA, S.L.
 Viera y Clavijo, 30, 2ª Planta, 35002 Las Palmas de Gran Canarias, Las Palmas (ES);
 ANDRÉS CABELLO REY
 Viera y Clavijo, 30, 2ª Planta, 35002 Las Palmas de Gran Canarias, Las Palmas (ES)
 (85) -; -
 (86) ES; ES
 (87) -; -
 (88) -; -
 (89) EM; EM
 (81) III. AL, AM, AZ, BA, BN, BW, BY, BZ, CA, CH, CN, EG, EM, GB, GE, GH, IL, IS, JM, JP, KG, KH, KP, KR, LI, MC, MD, ME, MK, MN, MX, NA, NO, OA, OM, RO, RS, RU, RW, SG, SM, SR, ST, SY, TJ, TN, TR, UA, US, VN
 (72) ANDRÉS CABELLO REY
 Viera y Clavijo, 30, 2ª Planta, 35002 Las Palmas de Gran Canarias, Las Palmas (ES)
 (74) ABG INTELLECTUAL PROPERTY, S.L.
 Avda. de Burgos 16D – Edificio Euromor, 4ª planta, 28036 Madrid (ES)
 (46) 2022 07 01
 (54) 1. DROP COUNTER FOR DROPPERS
 (55)

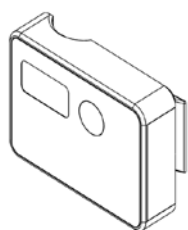

1.1

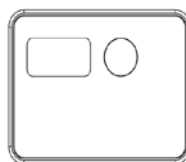

1.2

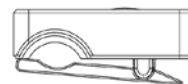

1.3



1.4



1.5

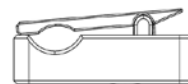

1.6

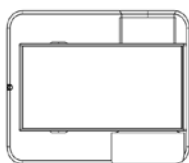

1.7

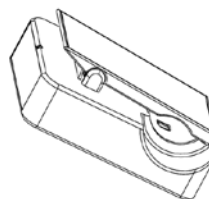

1.8

- (11) DM/221 661 (51) 10-07
- (15) 2022 06 15 (44) 27/2022 (2022 07 08)
- (22) 2022 06 15
- (28) 2
- (30) No1: 01.03.2022; 146627; CH; No2: 01.03.2022; 146627; CH
- (73) ROLEX SA
Rue François-Dussaud 3-5-7, 1211 Genève 26 (CH)
- (85) CH
- (86) CH
- (87) CH
- (88) CH
- (89) CH
- (81) II. MA III. AL, AM, AZ, BA, BN, BW, BY, BZ, CA, EG, EM, GB, GE, GH, IL, IS, JM, JP, KG, KH, KP, KR, LI, MC, MD, ME, MK, MN, MX, NA, NO, OA, OM, RS, RU, RW, SG, SM, SR, ST, SY, TJ, TM, TN, TR, UA, VN, WS
- (72) Davide Airoldi
16 Rue Du Grand-Bureau, 1227, Genève (CH)
- (74) BUGNION S.A
10, Route De Florissant, 1211 Genève 12 (CH)
- (46) 2022 07 08
- (54) 1.-2. WATCH DIAL
- (55)

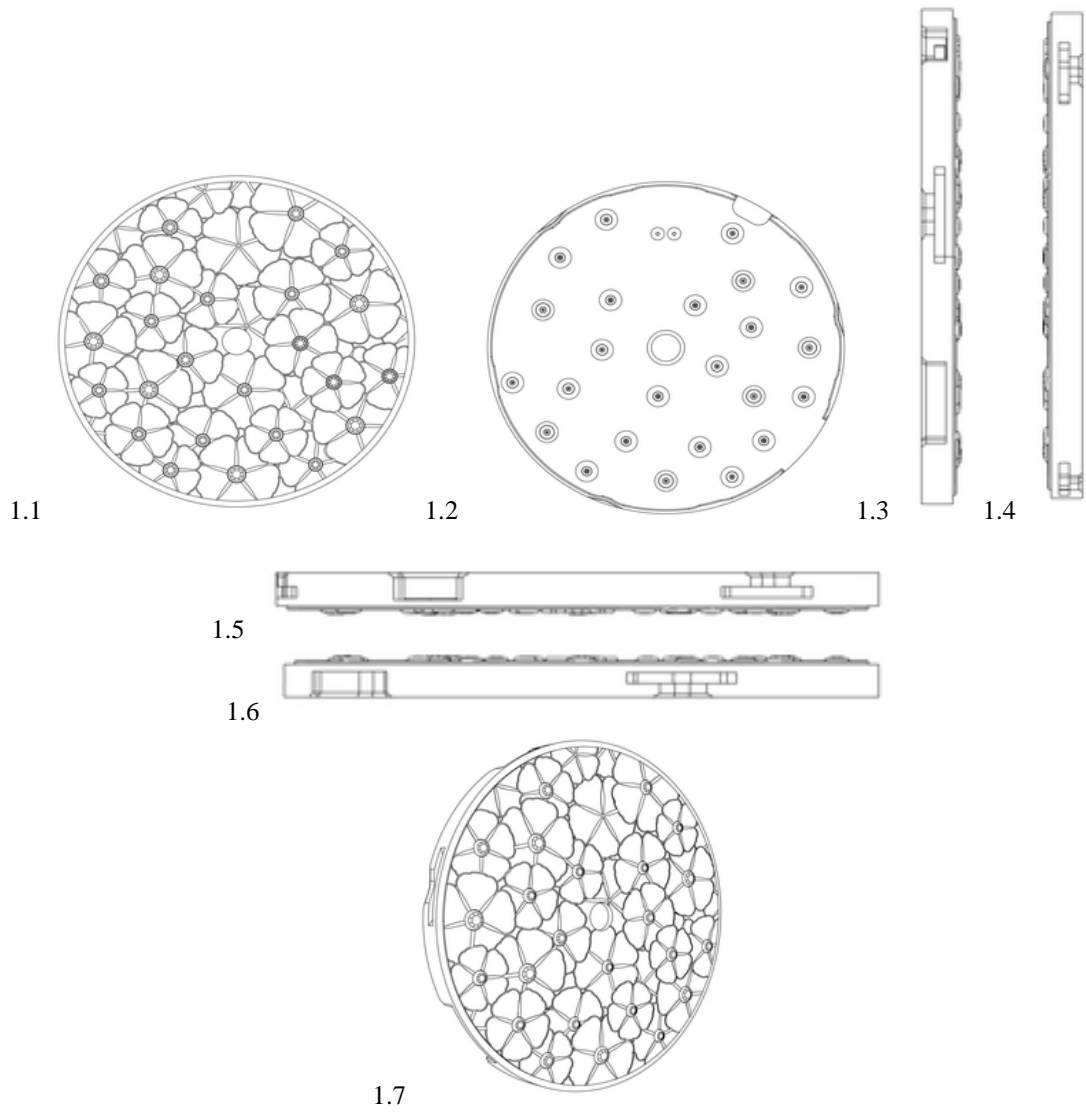

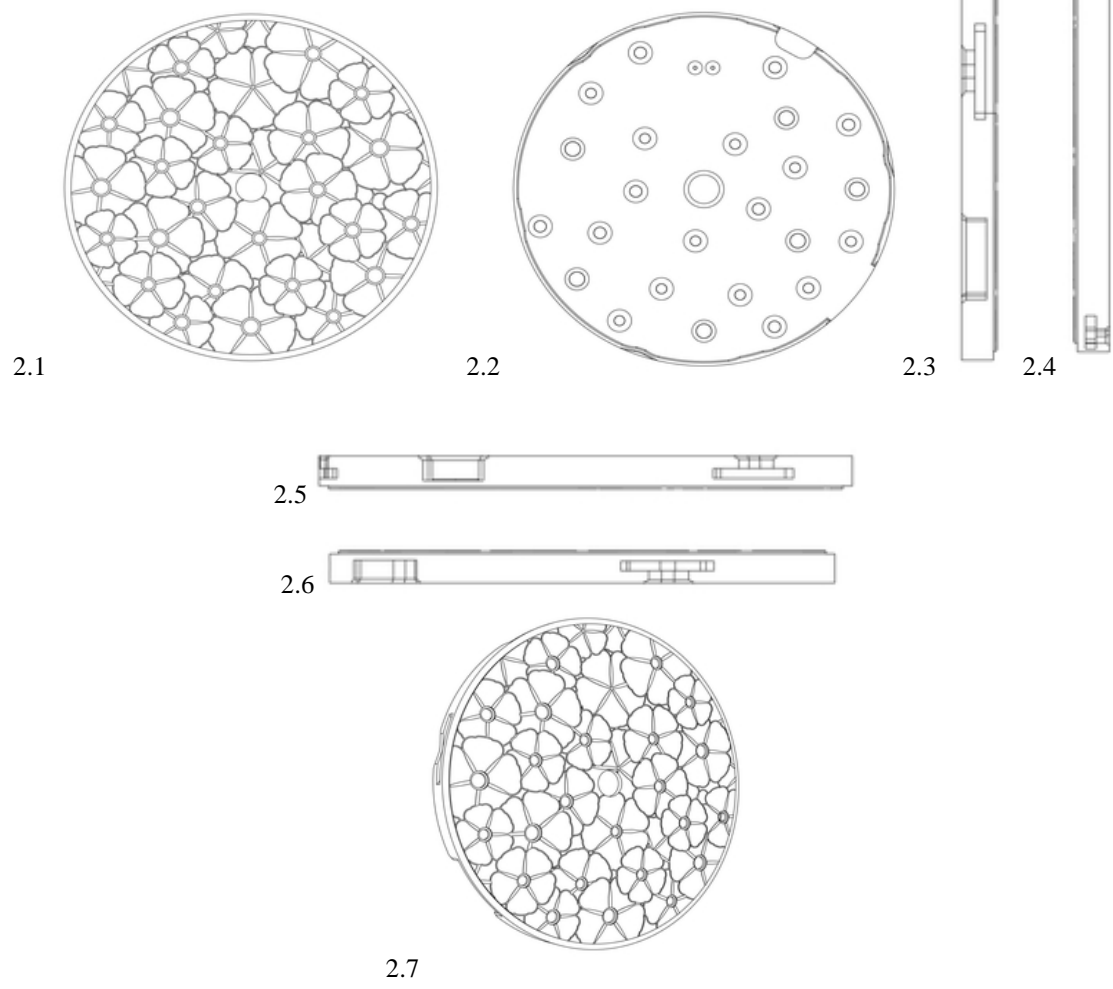

- (11) DM/221 796 (51) 10-07
- (15) 2022 06 15 (44) 27/2022 (2022 07 08)
- (22) 2022 06 15
- (28) 1
- (30) No1: 14.03.2022; 146647; CH
- (73) ROLEX SA
Rue François-Dussaud 3-5-7, 1211 Genève 26 (CH)
- (85) CH
- (86) CH
- (87) CH
- (88) CH
- (89) CH
- (81) II. MA III. AL, AM, AZ, BA, BN, BW, BY, BZ, CA, EG, EM, GB, GE, GH, IL, IS, JM, JP, KG, KH, KP, KR, LI, MC, MD, ME, MK, MN, MX, NA, NO, OA, OM, RS, RU, RW, SG, SM, SR, ST, SY, TJ, TM, TN, TR, UA, VN, WS
- (72) Giovanni SICILIANO
Chemin Docteur-Adolphe-Pasteur, 1209, Genève (CH)
- (74) BUGNION S.A.
10, Route De Florissant, 1211 Genève 12 (CH)
- (46) 2022 07 08
- (54) 1. WATCH BEZEL
- (55)

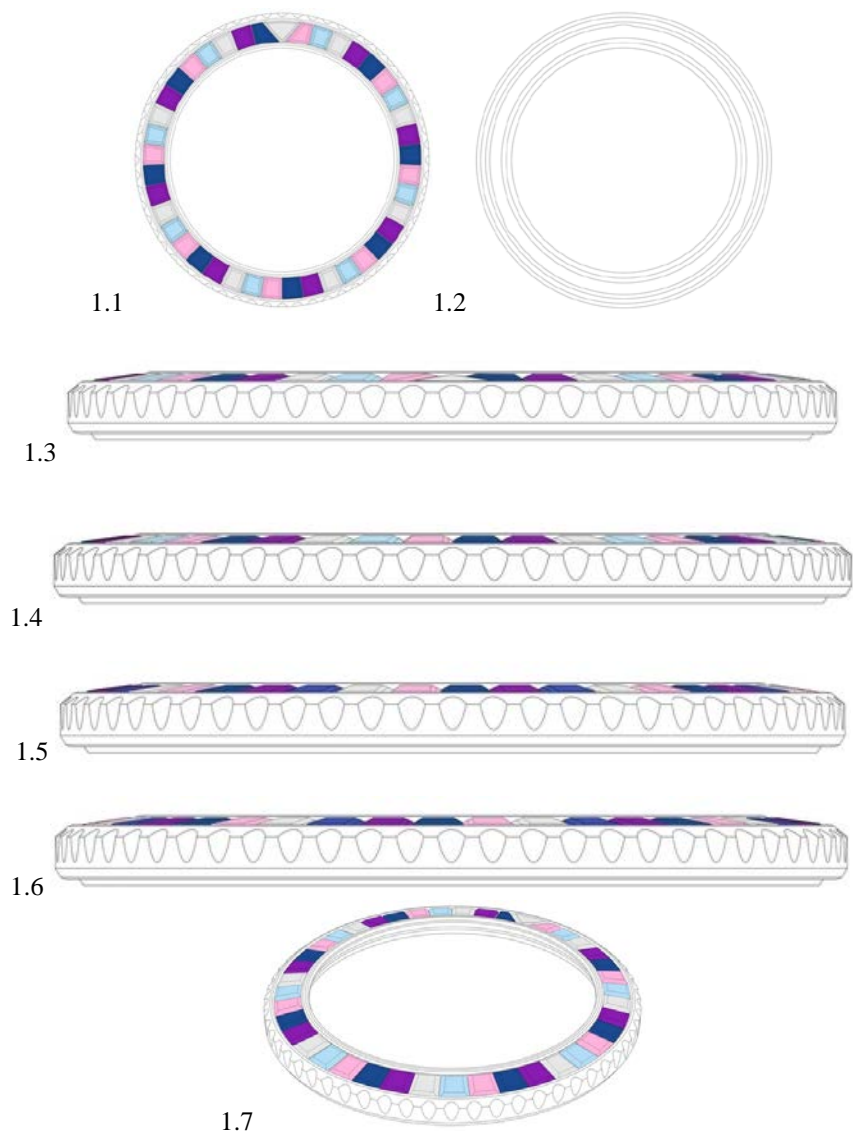

- (11) DM/221 797 (51) 10-07
- (15) 2022 06 15 (44) 27/2022 (2022 07 08)
- (22) 2022 06 15
- (28) 1
- (30) No1: 01.03.2022; 146628; CH
- (73) ROLEX SA
Rue François-Dussaud 3-5-7, 1211 Genève 26 (CH)
- (85) CH
- (86) CH
- (87) CH
- (88) CH
- (89) CH
- (81) II. MA III. AL, AM, AZ, BA, BN, BW, BY, BZ, CA, EG, EM, GB, GE, GH, IL, IS, JM, JP, KG, KH, KP, KR, LI, MC, MD, ME, MK, MN, MX, NA, NO, OA, OM, RS, RU, RW, SG, SM, SR, ST, SY, TJ, TM, TN, TR, UA, VN, WS
- (72) Davide Airoldi
16 Rue Du Grand-Bureau, 1227, Genève (CH)
- (74) BUGNION S.A.
10, Route De Florissant, 1211 Genève 12 (CH)
- (46) 2022 07 08
- (54) 1. WATCH DIAL
- (55)

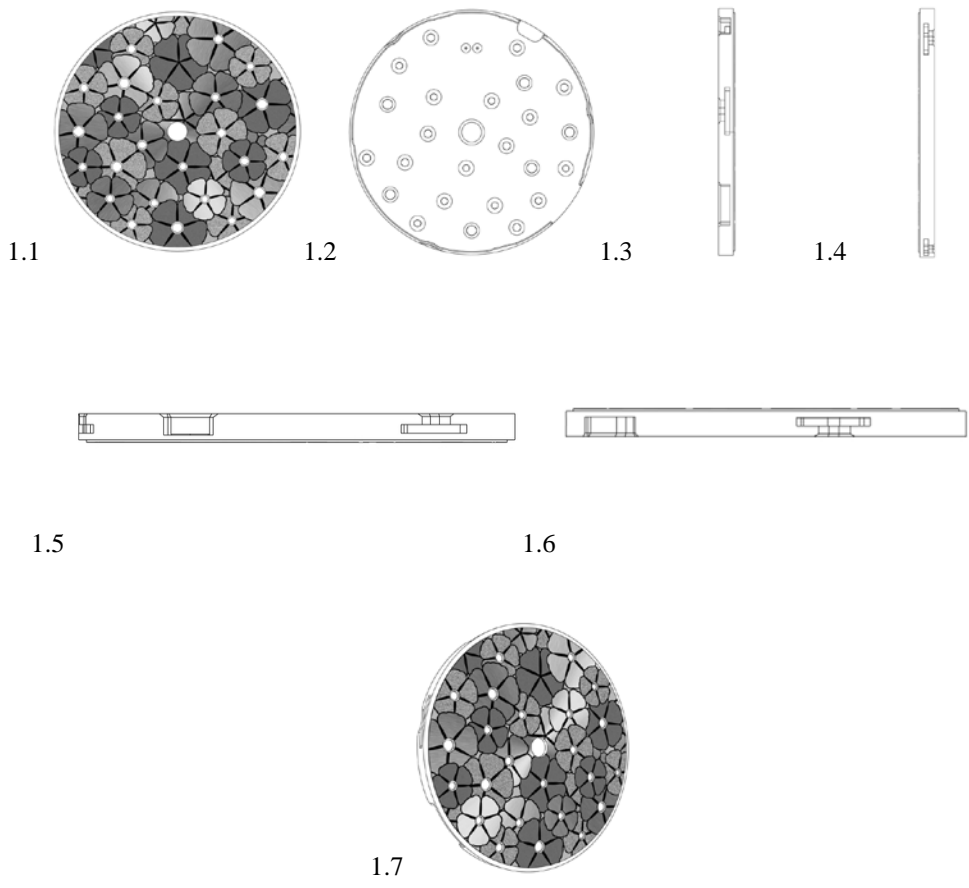

სასაქონლო ნიშნები

ეროვნული პროცედურით შემოტანილი განაცხადები, რომლებზეც გამოტანილია გადაწყვეტილება რეგისტრაციის შესახებ

გადაწყვეტილების გასაჩივრება შესაძლებელია საქპატენტის სააპელაციო პალატაში გამოქვეყნებიდან 3 თვის ვადაში ან მცხეთის რაიონული სასამართლოს ადმინისტრაციულ საქმეთა კოლეგიაში 1 თვის ვადაში (მის.: ქ. მცხეთა, სამხედროს ქ. №17).

(260) AM 2022 115593 A

(210) AM 115593

(220) 2021 11 29

(731) შპს „ნინანა“

სულხან ნასიძის ქ. 11, ბ. 43, 0171,
თბილისი, საქართველო

(540)

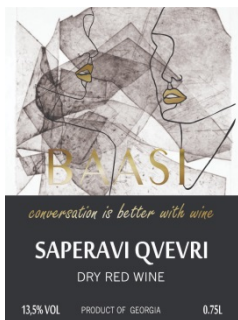

(591) შავი, ოქროსფერი, თეთრი

(531) 02.01.01; 02.01.16; 02.03.01; 02.03.02;

02.03.16; 02.09.08

(526) GEORGIA

(511)

33 – ალკოჰოლური სასმელები, ლუდის გარდა; ალკოჰოლური შედგენილობები სასმელების დასამზადებლად.

35 – რეკლამა; ბიზნესის მართვა; ბიზნესის ადმინისტრირება; საოფისე მომსახურება.

41 – განათლება; სასწავლო პროცესის უზრუნველყოფა; გართობა; სპორტული და კულტურული ღონისძიებები.

43 – საკვებით და სასმელით უზრუნველყოფა; დროებითი საცხოვრებელით უზრუნველყოფა.

(260) AM 2022 115843 A

(210) AM 115843

(220) 2021 12 17

(731) სს „თელავის ღვინის მარანი“

სოფ. კურდღელაური, თელავის რაიონი,
საქართველო

(740) გიორგი თაქთაქიშვილი

(540)



KONDOLI
vineyards

(591) შავ-თეთრი

(531) 02.01.04; 19.09.02

(526) KONDOLI

(511)

33 – ღვინოები, სახელდობრ, სუფრის ღვინო, ცქრიალა ღვინო, შემაგრებული ღვინო, დესერტის ღვინო; ლიქიორი; ბრენდი; არაყი.

(260) AM 2022 116145 A

(210) AM 116145

(220) 2022 01 10

(731) სიჩუან მაშინერი იმპ. & ექსპ. კორპ. ლტდ C-8F, ფენგდე ინტერნემენელ პლაზა, NO.6 ჰანგკონგ როუდი, ჩენდუ სიტი, სიჩუან პროვინსი, ჩინეთის სახალხო რესპუბლიკა

(740) გიორგი თაქთაქიშვილი

(540)

Dasqua

(591) შავ-თეთრი

(531) 27.05.01

(511)

9 – კალიბრები; სახაზავები [გამზომი ინსტრუმენტები]; მიკრომეტრები; გასაშლელი კალიბრები; საზომები; ოპტიკური ნიველირები; ტრანსპორტირები [გამზომი ინსტრუმენტები]; გამზომი ხელსაწყოები; პრეციზიული გამზომი ხელსაწყოები; გამზომი საშუალებები.

(260) AM 2022 116146 A

(210) AM 116146

(220) 2022 01 10

(731) კარიუმ ლტდ

ზე კეპიტოლ ბილდინგი, ოლდბერი,

ბრეკნელი, ინგლისი, RG12 8FZ,

გაერთიანებული სამეფო

(740) გიორგი თაქთაქიშვილი

(540)

SOFT & GENTLE

(591) შავ-თეთრი

(511)

3 – დეოდორანტები, ოფლიანობის საწინააღმდეგო საშუალებები და ტანის სპრეები; ტუალეტის საშუალებები; კოსმეტიკური საშუალებები; კანისა და თმის სამკურნალო, კონდიციონერისა და დამატენიანებელი პრეპარატები; ტუალეტის პრეპარატები, კანის მოვლის პრეპარატები, კანის გამწმენდი პრეპარატები, კანის დამატენიანებელი პრეპარატები; ტანისა და კანის ლოსიონები და კრემები; ტანისა და კანის სპრეები; აბაზანასა და შხაპში გამოსაყენებელი პრეპარატები; საპონი; საპნის ნაჭრები ტუალეტისათვის; აბაზანის მარილები; ბუმტუკებიანი აბაზანის საშუალებები; ეთერზეთები; გრიმის მოსაშორებელი საშუალებები; არასამკურნალო გაყდენთილი ტილოები ტუალეტისათვის; ფრჩხილებზე დასატანი კოსმეტიკური პრეპარატები; ფრჩხილების გამწმენდი, დამატენიანებელი და მოვლის პრეპარატები; კბილის გამწმენდი საშუალებები; არასამკურნალო პირის ღრუს სავლებები; შამპუნები; თმის შესაღები პრეპარატები; თმის კონდიციონერები; თმის სპრეები; თმის ცვილი; თმის გელი; თმის ლოსიონი; მუსი ვარცხნილობისათვის; პარსვისას გამოსაყენებელი პრეპარატები; საპარსი საპონი; საპარსი კრემი; საპარსი ქაფი; საპარსი გელი; საპარსი ქაფი; გაპარსვის შემდეგ გამოსაყენებელი ლოსიონი; ოდეკოლონი; თმის მოსაცილებელი პრეპარატები; თმის მოსაცილებელი ცვილი; თმის მოსაცილებელი კრემები; თმის მოსაცილებელი ლოსიონები; ტალკის პუდრი; შხაპის გელი; აბაზანის გელი.

(260) AM 2022 116147 A

(210) AM 116147

(220) 2022 01 10

(731) რაიოტ გეიმზ ინკ.

12333 ვ. ოლიმპიკ ბულვარი, ლოს-

ანჯელესი, კალიფორნია 90064, აშშ

(740) თამაზ შილაკაძე

(540)

**Wild Rift EMEA
Championship**

(591) შავ-თეთრი

(511)

25 – ბანდანები; ქაბრები (ტანსაცმელი); ბეისბოლის კეპები; მცირე ზომის პატარა ქუდები (ბინი); ჩექმები; ტანსაცმელი; მანტოები; კოსტიუმები როლურ (პერსონაჟები) თამაშებში გამოსაყენებლად; კაბები; ფეხსაცმელი; ხელთათმანები (ტანსაცმელი); ჰელოუინის კოსტიუმები; ქუდები; თავსაბურავი; კაპიუშონიანი პულოვერები; ჩვილი ბავშვის ტანსაცმელი; ქურთუკები; საშინაო ტანსაცმელი; შარვლები; სვიტერები; საწვიმრები; სანდლები; ყელსახვევები; პერანგები; ფეხსაცმელები; შორტები; ქვედატანები; საძილე ტანსაცმელი; წინდები; სპორტული შარვლები; პულოვერი, სვიტერი; ტოლსტოურები (თბილი მაისურები); საცურაო ტანსაცმელი; მოკლესახელოანი მაისურები; კოლოგოტკები; ტოპები (ტანსაცმელი); სპორტული ტანსაცმელი; საცვლები.

38 – სატელეკომუნიკაციო და სამაუწყებლო მომსახურება; კომპიუტერული და ვიდეო-თამაშის შეჯიბრებისა და ტურნირების მაუწყებლობა და ნაკადურ რეჟიმში გადაცემა გლობალური კავშირის ქსელების, ინტერნეტისა და უსადენო ქსელების მეშვეობით; ვიდეო, აუდიო და ტელევიზიის ნაკადური გადაცემის მომსახურება; ვებ-მაუწყებლობით (ვებ-კასტინგური) მომსახურება გლობალური და ადგილობრივი კომპიუტერული ქსელების მეშვეობით; მონაცემების, გამოსახულებებისა და ინფორმაციის უსადენო, ელექტრონული სახით გადაცემა.

41 – გართობის მომსახურება; გართობის მომსახურება, კერძოდ, ცოცხალი კომპიუტერული და ვიდეო-თამაშების შეჯიბრებისა და ტურნირების მოწყობა და ჩატარება; კომპიუტერული და ვიდეო-თამაშების შეჯიბრებისა და ტურნირების წესებისა და რეგულაციების დადგენა; კომპიუტერული და ვიდეო-თამაშების შეჯიბრებისა და ტურნირებთან დაკავშირებული არაჩამოსატვირთი აუდიო და ვიდეო პრეზენტაციებით უზრუნველყოფა ვებ-გვერდების მეშვეობით; კომპიუტერული და ვიდეო-თამაშების შეჯიბრებისა და ტურნირებთან დაკავშირებული არაჩამოსატვირთი გასართობი ინფორმაციით უზრუნველყოფა ვებ-გვერდების მეშ-

ვეობით; გართობის მომსახურება, კერძოდ, გულშემატკივართა ცოცხალი შეხვედრებისა და კონფერენციების ორგანიზება ინტერაქტიური გეიმპლეთით კომპიუტერული და ვიდეო თამაშების მონაწილეებს შორის.

(260) AM 2022 116148 A

(210) AM 116148

(220) 2022 01 10

(731) შპს „ნეოგაზი“

გაზაფხულის ქ. 18, თბილისი, საქართველო

(540)

ნეო ენერჯი NEO ENERGY

(591) შავ-თეთრი

(511)

4 – სამრეწველო ზეთები და საპოხი მასალა, ცვილი; საპოხი მასალები; მტვრის მშთანთქმელი, დამტენიანებელი და შემკრავი შედგენილობები; საწვავი და გამანათებლები; სანთლები და პატრუქები განათებისთვის.

35 – რეკლამა; ბიზნესის მართვა; ბიზნესის ადმინისტრირება; საოფისე მომსახურება.

37 – სამშენებლო მომსახურება; სამონტაჟი და სარემონტო მომსახურება; სამთო მოპოვება, ნავთობისა და გაზის ჭაბურღილები.

(260) AM 2022 116162 A

(210) AM 116162

(220) 2022 01 13

(731) ინტერსან ჰოლდინგ ფზკო

ჯებალ ალის თავისუფალი ზონა, დუბაი, 61051, არაბთა გაერთიანებული საამიროები

(740) მარიამ გოგიტიძე

(540)



(591) შავ-თეთრი

(531) 03.09.01; 03.09.24; 27.05.01; 27.05.06; 27.05.08; 27.05.19

(511)

29 – ხორცი, თევზი, ფრინველი და ნანადირევი; ხორცის ექსტრაქტები; დაკონსერვებული, გაყინული, გამხმარი და მოხარშული ან შემწვარი ხილი და ბოსტნეული; ჟელეები, ხილფაფები, კომპოტები; კვერცხი; რძე, ყველი, კარაქი, იოგურტი და რძის სხვა პროდუქტები; საკვები ზეთები და ცხიმები.

35 – რეკლამა; ბიზნესის მართვა; ბიზნესის ადმინისტრირება; საოფისე მომსახურება.

39 – ტრანსპორტირება; საქონლის შეფუთვა და დასაწყობება; მოგზაურობის ორგანიზება.

(260) AM 2022 116171 A

(210) AM 116171

(220) 2022 01 14

(731) გეორგი ცაგურია

სამტრედიის ქ. 13, ბ. 48, 0119, თბილისი, საქართველო

(740) გეორგი ცაგურია

(540)



YOUR
WEALTH
COUNSEL

(591) შავ-თეთრი

(531) 26.04.02; 26.04.05; 26.04.18; 27.05.01; 27.05.15

(511)

35 – რეკლამა; ბიზნესის მართვა; ბიზნესის ადმინისტრირება; საოფისე მომსახურება.

36 – დაზღვევა; ფინანსური საქმიანობა; ფულად-საკრედიტო საქმიანობა; უძრავ ქონებასთან დაკავშირებული საქმიანობა.

45 – იურიდიული მომსახურება; მატერიალური ქონებისა და პიროვნებების ფიზიკური დაცვის სამსახური; პერსონალური და სოციალური მომსახურება, გაწეული სხვათა მიერ ინდივიდუალის საჭიროებების დასაკმაყოფილებლად.

(260) AM 2022 116215 A

(210) AM 116215

(220) 2022 01 14

(731) შპს „ჯი ემ ფარმასიუტიქალს“

რუსთავის გზატ. 52, 0114, თბილისი, საქართველო

(740) ნუგზარ ქსოვრელი

(540)

ბიფილაქტი
Бифилакт
Bifilact

(591) შავ-თეთრი
 (511)

5 – ფარმაცევტული, სამედიცინო და ვეტერინარული პრეპარატები; სამედიცინო დანიშნულების ჰიგიენური პრეპარატები; სამედიცინო ან ვეტერინარული გამოყენებისთვის ვარგისი დიეტური საკვები და ნივთიერებები, საკვები ჩვილებისთვის; დიეტური დანამატები ადამიანებისა და ცხოველებისთვის; ლეიკოპლასტირი, სახვევი მასალა; კბილების დასამაგრებელი მასალა, სტომატოლოგიური ცვილი; სადეზინფექციო საშუალებები; მავნე მწერების გასანადგურებელი პრეპარატები, ფუნგიციდები, ჰერბიციდები.

(260) AM 2022 116216 A

(210) AM 116216

(220) 2022 01 14

(731) შპს „ჯი ემ ფარმასიუტიქალს“

რუსთავის გზატ. 52, 0114, თბილისი,
 საქართველო

(740) ნუგზარ ქსოვრელი

(540)

გერდჰილი
Гердхил
Gerdheal

(591) შავ-თეთრი
 (511)

5 – ფარმაცევტული, სამედიცინო და ვეტერინარული პრეპარატები; სამედიცინო დანიშნულების ჰიგიენური პრეპარატები; სამედიცინო ან ვეტერინარული გამოყენებისთვის ვარგისი დიეტური საკვები და ნივთიერებები, საკვები ჩვილებისთვის; დიეტური დანამატები ადამიანებისა და ცხოველებისთვის; ლეიკოპლასტირი, სახვევი მასალა; კბილების დასამაგრებელი მასალა, სტომატოლოგიური ცვილი; სადეზინფექციო საშუალებები; მავნე მწერების გასანადგურებელი პრეპარატები, ფუნგიციდები, ჰერბიციდები.

(260) AM 2022 116217 A

(210) AM 116217

(220) 2022 01 14

(731) შპს „ჯი ემ ფარმასიუტიქალს“

რუსთავის გზატ. 52, 0114, თბილისი,
 საქართველო

(740) ნუგზარ ქსოვრელი

(540)

რეფლუსტოპი
Рефлюстоп
Reflustop

(591) შავ-თეთრი

(511)

5 – ფარმაცევტული, სამედიცინო და ვეტერინარული პრეპარატები; სამედიცინო დანიშნულების ჰიგიენური პრეპარატები; სამედიცინო ან ვეტერინარული გამოყენებისთვის ვარგისი დიეტური საკვები და ნივთიერებები, საკვები ჩვილებისთვის; დიეტური დანამატები ადამიანებისა და ცხოველებისთვის; ლეიკოპლასტირი, სახვევი მასალა; კბილების დასამაგრებელი მასალა, სტომატოლოგიური ცვილი; სადეზინფექციო საშუალებები; მავნე მწერების გასანადგურებელი პრეპარატები, ფუნგიციდები, ჰერბიციდები.

(260) AM 2022 116218 A

(210) AM 116218

(220) 2022 01 14

(731) შპს „ჯი ემ ფარმასიუტიქალს“

რუსთავის გზატ. 52, 0114, თბილისი,
 საქართველო

(740) ნუგზარ ქსოვრელი

(540)

ლიპოკარდი
LIPOCARD
ЛИПОКАРД

(591) შავ-თეთრი

(511)

5 – ფარმაცევტული, სამედიცინო და ვეტერინარული პრეპარატები; სამედიცინო დანიშნულების ჰიგიენური პრეპარატები; სამედიცინო ან ვეტერინარული გამოყენებისთვის ვარგისი დიეტური საკვები და ნივთიერებები, საკვები ჩვილებისთვის; დიეტური დანამატები ადამიანებისა და ცხოველებისთვის; ლეიკოპლასტირი,

სახვევი მასალა; კბილების დასამაგრებელი მასალა, სტომატოლოგიური ცვილი; სადეზინფექციო საშუალებები; მავნე მწერების გასანადგურებელი პრეპარატები, ფუნგიციდები, ჰერბიციდები.

(260) AM 2022 116219 A

(210) AM 116219

(220) 2022 01 14

(731) შპს „ჯი ემ ფარმასიუტიქალს“

რუსთავის გზატ. 52, 0114, თბილისი, საქართველო

(740) ნუგზარ ქსოვრელი

(540)

ელიქსაბანი
Эликсабан
Elixaban

(591) შავ-თეთრი

(511)

5 – ფარმაცევტული, სამედიცინო და ვეტერინარული პრეპარატები; სამედიცინო დანიშნულების ჰიგიენური პრეპარატები; სამედიცინო ან ვეტერინარული გამოყენებისთვის ვარგისი დიეტური საკვები და ნივთიერებები, საკვები ჩვილებისთვის; დიეტური დანამატები ადამიანებისა და ცხოველებისთვის; ლეიკოპლასტირი, სახვევი მასალა; კბილების დასამაგრებელი მასალა, სტომატოლოგიური ცვილი; სადეზინფექციო საშუალებები; მავნე მწერების გასანადგურებელი პრეპარატები, ფუნგიციდები, ჰერბიციდები.

(260) AM 2022 116305 A

(210) AM 116305

(220) 2022 01 21

(731) შპს „ასფარმა - საქართველოს

ფარმაცევტული კომპანია“
მცხეთის ქ. 8, 0179, თბილისი, საქართველო

(540)

AMPECOR
АМПЕКОР
ამპეკორი

(591) შავ-თეთრი

(511)

5 – ფარმაცევტული, სამედიცინო და ვეტერინარული პრეპარატები; სამედიცინო დანიშნულების ჰიგიენური პრეპარატები; სამედიცინო ან ვეტერინარული გამოყენებისთვის ვარგისი დიეტური საკვები და ნივთიერებები, საკვები ჩვილებისთვის; დიეტური დანამატები ადამიანებისა და ცხოველებისთვის; ლეიკოპლასტირი, სახვევი მასალა; კბილების დასამაგრებელი მასალა, სტომატოლოგიური ცვილი; სადეზინფექციო საშუალებები; მავნე მწერების გასანადგურებელი პრეპარატები, ფუნგიციდები, ჰერბიციდები.

(260) AM 2022 116306 A

(210) AM 116306

(220) 2022 01 21

(731) შპს „ასფარმა - საქართველოს ფარმა-

ცევტული კომპანია“

მცხეთის ქ. 8, 0179, თბილისი, საქართველო

(540)

Dilutix
Дилютикс
დილუტიქსი

(591) შავ-თეთრი

(511)

5 – ფარმაცევტული, სამედიცინო და ვეტერინარული პრეპარატები; სამედიცინო დანიშნულების ჰიგიენური პრეპარატები; სამედიცინო ან ვეტერინარული გამოყენებისთვის ვარგისი დიეტური საკვები და ნივთიერებები, საკვები ჩვილებისთვის; დიეტური დანამატები ადამიანებისა და ცხოველებისთვის; ლეიკოპლასტირი, სახვევი მასალა; კბილების დასამაგრებელი მასალა, სტომატოლოგიური ცვილი; სადეზინფექციო საშუალებები; მავნე მწერების გასანადგურებელი პრეპარატები, ფუნგიციდები, ჰერბიციდები.

(260) AM 2022 116309 A

(210) AM 116309

(220) 2022 01 24

(731) შპს „სენსო ვიტა ფარმასი“

აკაკი ბელიაშვილის ქ. 43, 0159, თბილისი, საქართველო

(540)

DECAFEROL

(591) შავ-თეთრი

(511)

5 – ფარმაცევტული, სამედიცინო და ვეტერინარული პრეპარატები; სამედიცინო დანიშნულების ჰიგიენური პრეპარატები; სამედიცინო ან ვეტერინარული გამოყენებისთვის ვარგისი დიეტური საკვები და ნივთიერებები, საკვები ჩვილებისთვის; დიეტური დანამატები ადამიანებისა და ცხოველებისთვის; ლეიკოპლასტირი, სახვევი მასალა; კბილების დასამაგრებელი მასალა, სტომატოლოგიური ცვილი; სადეზინფექციო საშუალებები; მავნე მწერების გასანადგურებელი პრეპარატები, ფუნგიციდები, ჰერბიციდები.

(260) AM 2022 116310 A

(210) AM 116310

(220) 2022 01 24

(731) შპს „სენსო ვიტა ფარმასი“

აკაკი ბელიაშვილის ქ. 43, 0159, თბილისი, საქართველო

(540)

COLLIPTUS

(591) შავ-თეთრი

(511)

5 – ფარმაცევტული, სამედიცინო და ვეტერინარული პრეპარატები; სამედიცინო დანიშნულების ჰიგიენური პრეპარატები; სამედიცინო ან ვეტერინარული გამოყენებისთვის ვარგისი დიეტური საკვები და ნივთიერებები, საკვები ჩვილებისთვის; დიეტური დანამატები ადამიანებისა და ცხოველებისთვის; ლეიკოპლასტირი, სახვევი მასალა; კბილების დასამაგრებელი მასალა, სტომატოლოგიური ცვილი; სადეზინფექციო საშუალებები; მავნე მწერების გასანადგურებელი პრეპარატები, ფუნგიციდები, ჰერბიციდები.

(260) AM 2022 116311 A

(210) AM 116311

(220) 2022 01 24

(731) შპს „სენსო ვიტა ფარმასი“

აკაკი ბელიაშვილის ქ. 43, 0159, თბილისი, საქართველო

(540)

BETINAPAN

(591) შავ-თეთრი

(511)

5 – ფარმაცევტული, სამედიცინო და ვეტერინარული პრეპარატები; სამედიცინო დანიშნულების ჰიგიენური პრეპარატები; სამედიცინო ან ვეტერინარული გამოყენებისთვის ვარგისი დიეტური საკვები და ნივთიერებები, საკვები ჩვილებისთვის; დიეტური დანამატები ადამიანებისა და ცხოველებისთვის; ლეიკოპლასტირი, სახვევი მასალა; კბილების დასამაგრებელი მასალა, სტომატოლოგიური ცვილი; სადეზინფექციო საშუალებები; მავნე მწერების გასანადგურებელი პრეპარატები, ფუნგიციდები, ჰერბიციდები.

(260) AM 2022 116312 A

(210) AM 116312

(220) 2022 01 24

(731) შპს „სენსო ვიტა ფარმასი“

აკაკი ბელიაშვილის ქ. 43, 0159, თბილისი, საქართველო

(540)

LARGOSID

(591) შავ-თეთრი

(511)

5 – ფარმაცევტული, სამედიცინო და ვეტერინარული პრეპარატები; სამედიცინო დანიშნულების ჰიგიენური პრეპარატები; სამედიცინო ან ვეტერინარული გამოყენებისთვის ვარგისი დიეტური საკვები და ნივთიერებები, საკვები ჩვილებისთვის; დიეტური დანამატები ადამიანებისა და ცხოველებისთვის; ლეიკოპლასტირი, სახვევი მასალა; კბილების დასამაგრებელი მასალა, სტომატოლოგიური ცვილი; სადეზინფექციო საშუალებები; მავნე მწერების გასანადგურებელი პრეპარატები, ფუნგიციდები, ჰერბიციდები.

(260) AM 2022 116319 A

(210) AM 116319

(220) 2022 01 25

(731) შპს „ველინგტონი“

ნავთლუღის ქ. 8ა, 0108, ისნის რაიონი, თბილისი, საქართველო

(540)

ლუდისა**LUDISA****ЛУДИСА**

(591) შავ-თეთრი
(511)
29 – ხორცი, თევზი, ფრინველი და ნანადირევი; ხორცის ექსტრაქტები; დაკონსერვებული, გაყინული, გამხმარი და მოხარშული ან შემწვარი ხილი და ბოსტნეული; ჟლეები, ხილფაფები, კომპოტები; კვერცხი; რძე, ყველი, კარაქი, იოგურტი და რძის სხვა პროდუქტები; საკვები ზეთები და ცხიმები.

(260) AM 2022 116320 A

(210) AM 116320

(220) 2022 01 25

(731) შპს „ველინგტონი“

ნავთლუღის ქ. 8ა, 0108, ისნის რაიონი, თბილისი, საქართველო

(540)

პოპს
ΡοΡs
Ποπс

(591) შავ-თეთრი

(511)

29 – ხორცი, თევზი, ფრინველი და ნანადირევი; ხორცის ექსტრაქტები; დაკონსერვებული, გაყინული, გამხმარი და მოხარშული ან შემწვარი ხილი და ბოსტნეული; ჟლეები, ხილფაფები, კომპოტები; კვერცხი; რძე, ყველი, კარაქი, იოგურტი და რძის სხვა პროდუქტები; საკვები ზეთები და ცხიმები.

(260) AM 2022 116326 A

(210) AM 116326

(220) 2022 01 26

(731) ჰუ აიძუნ

სინძიან-უიგურ ოტონომეს რიჯენი, ურუმჩი სიტი დისტრიკტი, ტიანშან დისტრიკტი, იანან როუდი, N 662, „ბიანძიან“ („ბორდერ“) ჰოუტელი, ლაინ 6, ფლორ 4, რუმ N 6401, ჩინეთის სახალხო რესპუბლიკა

(740) გიორგი თაქთაქიშვილი

(540)

PKAS

(591) შავ-თეთრი

(511)

35 – რეკლამა; მენეჯმენტი ბიზნესის სფეროში; ადმინისტრაციული საქმიანობა ბიზნესის სფე-

როში; საოფისე სამსახური; სატელეკომუნიკაციო მომსახურების აბონირება მესამე პირებისათვის; იმპორტ-ექსპორტის სააგენტოები; კომერციული საინფორმაციო სააგენტოები; სარეკლამო სააგენტოები; თვითღირებულების ანალიზი; სარეკლამო სივრცის გაქირავება; კომერციული აუდიტი; ფინანსური აუდიტი; საშუაშაგლო ბიზნეს-მომსახურება პოტენციური კერძო ინვესტორებისა და მეწარმეების შერჩევისათვის, რომლებიც საჭიროებენ დაფინანსებას; ბიუროების დაქირავება; ავტომატიზირებული მონაცემთა ბაზების წარმოება; საბუღალტრო დოკუმენტების წარმოება; ინვოისების გამოწერა; საქონლის დემონსტრირება; შეტყობინებების ჩაწერა [კანცელარია]; საზოგადოებრივი აზრის შესწავლა; ბაზრის შესწავლა; საქმიანი ინფორმაცია; ინფორმაცია და კომერციული რჩევები მომხმარებლებისთვის საქონლისა და მომსახურების არჩევის სფეროში; კონიუნქტურული კვლევები; მარკეტინგული კვლევები; თანამშრომლების შტატის დაკომპლექტება; კონსულტაციები ბიზნესის ორგანიზებისა და მართვის საკითხებში; კონსულტაციები ბიზნესის ორგანიზების შესახებ; კონსულტაციები ბიზნესის მართვის შესახებ; კონსულტაციები პერსონალის მართვის შესახებ; პროფესიული კონსულტაციები ბიზნესის სფეროში; კონსულტაციები საზოგადოებასთან ურთიერთობის სტრატეგიის საკითხებში; კონსულტაციები სარეკლამო კომუნიკაციის სტრატეგიების შესახებ; რეკლამის მარკეტინგები; მარკეტინგი; მარკეტინგი პროგრამული უზრუნველყოფის გამოქვეყნების თვალსაზრისით; მიზნობრივი მარკეტინგი; შემოქმედებითი ბიზნესის სფეროს მენეჯმენტი; სპორტის მენეჯმენტი; რეზიუმეების დაწერა მესამე პირებისთვის; სარეკლამო სცენარებისთვის ტექსტების დაწერა; პრესის მიმოხილვა; რეესტრებში ინფორმაციის განახლება და შენახვა; ინფორმაციის განახლება და შენახვა ელექტრონულ მონაცემთა ბაზებში; სარეკლამო მასალების განახლება; ტექსტის დამუშავება; ონლაინ საცალო სერვისები წინასწარ ჩაწერილი მუსიკისა და ფილმების ჩამოსატვირთად; ონლაინ საცალო სერვისები რინგტონების ჩამოსატვირთად; ონლაინ საცალო სერვისები ციფრული მუსიკის ჩამოსატვირთად; გამოფენების ორგანიზება კომერციული ან სარეკლამო მიზნებისთვის; გაზეთების გამოწერის ორგანიზება მესამე პირებისთვის; მოდის ჩვენებების ორგანიზება სარეკლამო მიზნებისთვის; სავაჭრო ბაზრობების ორგანიზება კომერციული ან სარეკლამო მიზნებისთვის; ვიტრინების გაფორმება; სარეკ-

ლამო მასალების გაფორმება; კომერციული საქმიანობის შეფასება; საგადასახადო უწყისების მომზადება; ინფორმაციის მოძიება კომპიუტერულ ფაილებში მესამე პირებისთვის; სპონსორების მოძიება; ადმინისტრაციული დახმარება სატენდერო საკითხებში; დახმარება ბიზნესის მართვაში; დახმარება კომერციული ან სამრეწველო საწარმოების მართვაში; კომერციული შუამავლობა [მომსახურება]; საქმიანი ინფორმაციის მიწოდება ვებ-საიტების მეშვეობით; ინფორმაციის მიწოდება საქმიანი და კომერციული კონტაქტების სფეროში; საქონლისა და მომსახურების მყიდველებისა და გამყიდველებისათვის ონლაინ გაყიდვებისთვის ადგილის უზრუნველყოფა; ვებ-საიტების სიის მიწოდება კომერციული ან სარეკლამო მიზნით; საქონლის პრეზენტაცია ყველა მედია საშუალებით საცალო გაყიდვის მიზნით; ეკონომიკური პროგნოზირება; აუქციონზე გაყიდვა; ხელოვნების ნიმუშების საცალო გაყიდვა ხელოვნების გალერეების მიერ; მესამე პირებისათვის გაყიდვების ხელშეწყობა; საქონლისა და მომსახურების პოპულარიზაცია სპორტული ღონისძიებების სპონსორობის მეშვეობით; ტელემადაზიების პროგრამების წარმოება; სარეკლამო ფილმების წარმოება; საოფისე ტექნიკისა და მოწყობილობების გაქირავება; მასმედიამი სარეკლამო დროის გაქირავება; სარეკლამო მასალების გაქირავება; სარეკლამო ბილბორდების გაქირავება; სავაჭრო ავტომატების გაქირავება; სავაჭრო სტენდების დაქირავება / სავაჭრო დახლების გაქირავება; ფოტოკოპირების მოწყობილობების გაქირავება; სარეკლამო ტექსტების გამოქვეყნება: რადიორეკლამა, პლაკატების განთავსება / გარე რეკლამა; ნიმუშების გავრცელება; სარეკლამო მასალების გავრცელება; სარეკლამო მასალების დაგზავნა; მონაცემებისა და წერილობითი შეტყობინებების რეგისტრაცია; სარეკლამო ტექსტების რედაქტირება; ინტერაქტიული რეკლამა კომპიუტერულ ქსელში; გარე რეკლამა; რეკლამა ფოსტით; სატელევიზიო რეკლამა; დოკუმენტების რეპროდუცირება; სტატისტიკური მონაცემების შეგროვება და მიწოდება; ინფორმაციის შეგროვება კომპიუტერულ მონაცემთა ბაზებში; ცნობები საქმიანი ოპერაციების შესახებ; ინფორმაციის სისტემატიზაცია კომპიუტერულ მონაცემთა ბაზებში; საკონსულტაციო მომსახურება ბიზნესის მართვასთან დაკავშირებით; საქმიანი კონტრაქტების შეთანხმება მესამე პირებისთვის; კომერციული ოპერაციების შეთანხმება და გაფორმება მესამე პირებისათვის; საინფორმაციო ინდექსების შედგენა კომერციული

ლი ან სარეკლამო მიზნებისთვის; საგადასახადო დეკლარაციების შედგენა; ანგარიშების მომზადება ანგარიშების შესახებ; ტელემაკრეტინგი; ფსიქოლოგიური ტესტირება პერსონალის შერჩევისას; საბითუმო ვაჭრობა ფარმაცევტული, ვეტერინარული, ჰიგიენური პრეპარატებით და სამედიცინო საშუალებებით; საცალო ვაჭრობა ფარმაცევტული, ვეტერინარული, ჰიგიენური პრეპარატებით და სამედიცინო საშუალებებით; ბიზნესის დროებითი მართვა; კომპანიების გარე რესურსებით ადმინისტრაციული მართვა; სასტუმროს ბიზნესის მართვა; შტატგარეშე თანამშრომლების საქმიანობის მართვა; სამშენებლო პროექტებისათვის კომერციული პროექტების მართვა; საქონლისა და მომსახურების კომერციული ლიცენზიების მართვა მესამე პირებისთვის; ხარჯების ანაზღაურების პროგრამების კომერციული მართვა მესამე პირებისთვის; მომხმარებელთა ლოიალობის მართვა; ხშირად მოგზაურების პროგრამების მართვა; საქონლის შეკვეთების დამუშავების პროცესების მართვა: მომსახურება საზოგადოებრივი ურთიერთობების სფეროში; კონკურენტული სადაზვერვო მომსახურება; მოდელის მომსახურება საქონლის რეკლამის ან პოპულარიზაციისთვის; ბეჭდვის მომსახურება; ბაზრის კვლევის მომსახურება; შეხვედრების შეხსენების მომსახურება [საოფისე ფუნქციები]; ვებ-საიტების სამომხმარებლო დატვირთულობის ოპტიმიზაციის მომსახურებები; საწარმოების გადატანის მომსახურება; საგადასახადო დეკლარაციის წარდგენის მომსახურება; მოკვლევის ოპტიმიზაციის მომსახურება გაყიდვების ხელშეწყობისთვის; შეხვედრების პროგრამირების მომსახურება [საოფისე ფუნქციები]; საჩუქრების ჩამონათვალის შედგენის მომსახურება; ფასების შედარების მომსახურება; „გადახდა დილაკზე ერთი დაჭერით“ / „PPC“ რეკლამა; მდივნებით მომსახურება; მომარაგების მომსახურება მესამე პირებისათვის [საქონლისა და მომსახურების შესყიდვა სხვა მეწარმეებისათვის]; სტენოგრაფისტებით მომსახურება; ქვეკონტრაქტირების მომსახურება [კომერციული დახმარება]; ადგილზე არმყოფი აბონენტებისთვის სატელეფონო მოპასუხეების მომსახურება; ფოტოკოპირების მომსახურება; საქმიანი ექსპერტიზა.

(260) AM 2022 116329 A
(210) AM 116329
(220) 2022 01 26
(731) შპს „ემ ეს ჯგუფი“
ჭირნახულის ქ. 4, 0151, თბილისი,
საქართველო
(540)



(591) წითელი, ყავისფერი
(531) 26.03.23; 26.11.03; 26.11.08; 26.11.11;
29.01.12
(511)
35 – რეკლამა; ბიზნესის მართვა; ბიზნესის ად-
მინისტრირება; საოფისე მომსახურება.

(260) AM 2022 116330 A
(210) AM 116330
(220) 2022 01 26
(731) შპს „ბიოპოლუსი“
ი. ნონევილის ქ. 65, ბათუმი, საქართვე-
ლო
(740) მონიკა კვარაცხელია
(540)

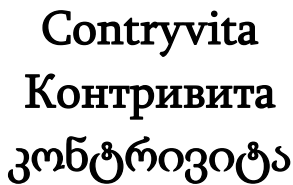

(591) შავ-თეთრი
(511)
5 – ფარმაცევტული, სამედიცინო და ვეტერინარ-
ული პრეპარატები; სამედიცინო დანიშნულე-
ბის ჰიგიენური პრეპარატები; სამედიცინო ან
ვეტერინარული გამოყენებისთვის ვარგისი დი-
ეტური საკვები და ნივთიერებები, საკვები ჩვი-
ლებისთვის; დიეტური დანამატები ადამიანე-
ბისა და ცხოველებისთვის; ლეიკოპლასტიკი,
სახვევი მასალა; კბილების დასამაგრებელი მა-
სალა, სტომატოლოგიური ცვილი; სადენინფექ-
ციო საშუალებები; მავნე მწერების გასანადგურ-
ებელი პრეპარატები, ფუნგიციდები, ჰერბიცი-
დები.

(260) AM 2022 116402 A
(210) AM 116402
(220) 2022 01 31
(731) პუბლიჩნოე აკციონერნოე ობჩესტვო
„გაზპრომ ნეფტი“
ულ. პოჩტამტსკაია, დომ. 3-5, ლიტერ A,
ჩ. პომ. 1N, კაბ. 2401, სანქტ-პეტერბურგი,
190000, რუსეთის ფედერაცია
(740) თამაზ შილაკაძე
(540)

ჯი-პროფი სერვისი

(591) შავ-თეთრი
(511)
1 – სამრეწველო და სამეცნიერო დანიშნულე-
ბის, ფოტოგრაფიაში, სოფლის მეურნეობაში,
მეტყვეობასა და მეზღვაობაში გამოსაყენებელი
ქიმიური ნივთიერებები; დაუმუშავებელი სინ-
თეზური ფისები, დაუმუშავებელი პლასტმასე-
ბი; ცეცხლმქრობი შედგენილობები და ხანძარ-
საწინააღმდეგო შედგენილობები; ქიმიური ნივ-
თიერებები წრთობისა და რჩილვისთვის; ცხო-
ველის კანის და ტყავის სათრიმლავი შედგე-
ნილობები; მრეწველობაში გამოსაყენებელი
მწებავი ნივთიერებები; საგოზავი და სხვა
შემავსებლები; კომპოსტი, სასუქები, ნიადაგის
გამანაოყიერებლები; ბიოლოგიური ნივთიერე-
ბები მრეწველობასა და მეცნიერებაში გამოყე-
ნებისთვის; აალების პრეპარატები (ქიმიური
დანამატები ძრავას საწვავზე); მწებავი ნივთიე-
რებები (სამრეწველო დანიშნულების); დასა-
კონსერვებლად გამოსაყენებელი მარილი, საკ-
ვების მომზადებისას გამოსაყენებლის გარდა;
დამხმარე სითხეები (აბრაზივებთან გამოსაყენე-
ბელი); ვულკანიზაციის დამაჩქარებლები; ქაფ-
საწინააღმდეგო ხსნარები (აკუმულატორებში
გამოსაყენებელი); აცეტატი (ქიმიური); ცელუ-
ლოზის აცეტატი, დაუმუშავებელი; ბაქტერიო-
ლოგიური პრეპარატები აცეტიფიკაციისთვის;
ძმარმკვავას ანჰიდრიდი; აცეტონი; აცეტილენი;
ტეტრაქლორეთანი; მჟავები; კონდენსაციის ქი-
მიური პრეპარატები; მჟავამდეგი ქიმიური შე-
დგენილობები; საბოლოო დამუშავების პრეპა-
რატები (ფოლადის); აქტინიუმი; ბურღვის ხსნა-
რის ქიმიური დანამატები; ქიმიური დანამატე-
ბი (ძრავას საწვავის); გაზოლინის (ბენზინის)
გამწმენდი დანამატები; მწებავი შედგენილობე-
ბი (ქირურგიული სახვევი მასალის); დამარბი-
ლებელი ნივთიერებები (წყლის); დამარბილე-
ბელი ნივთიერებები (წყლის); აქტივირებული
ნახშირბადი / აქტივირებული ნახშირი; აერო-
ზოლებში გამოსაყენებელი გადამტანი აირები;

მასუსტებლები (ფოტოგრაფიაში გამოსაყენებელი); წებო (აფიშის გასაკრავი); სამრეწველო დანიშნულების აგარ-აგარი; ბეტონის აგლუტინაციის ნივთიერებები; სასოფლო-სამეურნეო ქიმიკატები, ფუნგიციდების, ჰერბიციდების, ინსექტიციდების, პარაზიტიციდებისა და სარეველების გასანადგურებელი საშუალებების გარდა; სალტეს კამერის შესაკეთებელი შედგენილობები; ცილა (ცხოველური ან მცენარეული, დაუმუშავებელი); იოდოვანი ცილა; ცილა (ალაოს); ალუმინის ქაღალდი; ტუტეები; მწვავე ტუტეები; ლითონები (ტუტემიწა); სპირტი; ეთილის სპირტი; ალდეჰიდები; ზღვის წყალმცენარეები (სასუქი); საკვების დასაკონსერვებელი ქიმიური ნივთიერებები; ლითონების ლეგირების გასაადვილებელი ქიმიური პრეპარატები; თიხამიწა; ალუმინის შაბი; ალუმინის ჰიდრატი; ალუმინის სილიკატი; ალუმინის ქლორიდი; ალუმინის იოდიდი; შაბი; ნიადაგის გასანოყიერებელი ქიმიკატები; ამერიციუმი; სახამებელი, სამრეწველო დანიშნულების; გამათხელებელი ქიმიური ნივთიერებები (სახამებლის, გაუწებობის საშუალებები); ნიშადური; ნიშადურის სპირტი; ამიაკის მარილები; ამიაკი; ამონიუმის ალდეჰიდი; ალუმინ-ამონიუმის შაბი; ამილაცეტატი; ამილის სპირტი; უწყლო ამიაკი; ანჰიდრიდები; ნახშირი (ცხოველური); ცხოველური ცილა (დაუმუშავებელი); ანტრანილმჟავა; შიგაწვის ძრავას საწვავის ანტიდეტონატორები; ანტიფრიზები; მინადლის, ხაშურის საწინააღმდეგო პრეპარატები; სტიბიუმი; სტიბიუმის ოქსიდი; სტიბიუმის სულფიდი; აპრეტები საფეიქრო მრეწველობისათვის; გუმფისი სამრეწველო მიზნებისათვის; ხის მცნობისათვის გამოსაყენებელი წებოვანი ნივთიერებები / ხის შემოსახვევი მწებავი შედგენილობები; საგოზავები (ხის ბზარის, მეტყვეობა); ვერცხლის მარილის ხსნარები მოვერცხლვისათვის; არგონი; ტყვიის არსენატი; დარიშხანი; დარიშხანოვანი მჟავები; ასტატინი; საწვავი (ატომური რეაქტორის); ძრავას ნამწვის მოსაცილებელი ქიმიური პრეპარატები; თვითტონირებადი ქაღალდი (ფოტოგრაფია); ქსოვილის ფერის გამახალისებელი ქიმიკატები; აზოტი; აზოტის ოქსიდი; აზოტოვანი სასუქი; აზოტმჟავა; ენოლოგიური ბაქტერიციდები (ქიმიური პრეპარატები მეღვინეობისათვის); სამაგრი ხსნარები [ვიქსაჟი, ფოტოგრაფია]; გალვანიზების ხსნარები; მატონირებელი ხსნარები (ფოტოგრაფია); ნატრიუმის კარბონატი; ბარიუმი; ბარიუმის ოქსიდი; ბარიუმის ქაღალდი (ფოტოგრაფია); ბარიუმის ნაერთები; წინდის თვლის ჩავარდნის

საწინააღმდეგო ნივთიერებები; ფუმეები (ქიმიური ნივთიერებები); მინაქრის დასამზადებელი ქიმიკატები, გარდა პიგმენტური საღებავებისა; ბოქსიტები; ბენტონიტი; ბენზოლის რიგის მჟავები; ბენზოლის წარმოებულნი; ბენზომჟავა; ორთობენზომჟავას სულფამიდი; საქარინი; ბერკლიუმი; ბეტონის ასაქაფებელი ქიმიური ნივთიერებები; ბეტონის დამცავი საშუალებები, გარდა საღებავებისა და ზეთებისა; კალის დიქლორიდი; კალიუმის ბიქრომატი; ნატრიუმის ბიქრომატი; ლუდის გამაკამკამებელი პრეპარატები და კონსერვანტები; ბიოქიმიური კატალიზატორები; კალიუმის დიოქსალატი; მანგანუმის დიოქსიდი; ბისმუტი; ბისმუტის ფუმეგალატი; დამტენიანებლები (გათეთრებისას გამოსაყენებელი); მათეთრებლები (ცვილის); მერქანი (მთრიმლავი); ხის სპირტი; მასა (ხის); ფისქვეშა წყალი (ხის ძმარი); ბორაკი; ბორმჟავა, სამრეწველო დანიშნულების; ბურღვის ხსნარები; მყარი სარჩილავეები; კონდენსაციის თავიდან ასაცილებელი პრეპარატები; კატეხუ [მთრიმლავი ექსტრაქტი]; კაინიტი; კალციუმის შემცველი აზოტოვანი სასუქები; კალიფორნიუმი; პლასტიფიკატორები; კაუჩუკის დამცავები; კარბონატები; მაგნიუმის კარბონატი; ნახშირბადი; ნახშირბადის დისულფიდი; ნახშირმჟავა; კარბიდეები; კალციუმკარბიდი; კასიოპიუმი (ლუტეციუმი); კატალიზატორები; ცელულოზა; მასა (ქაღალდის); ვისკოზა; კარბიურიზატორები (მეტალურგია); ფერმიუმი; კერამიკის ჭიქური; ცერიუმი; იშვიათ მიწათა ლითონების მარილები; ცეზიუმი, კეტონები; ნახშირის პრეპარატები (ცხოველური); ნახშირი ფილტრებისათვის; ნახშირი (ძვლის), ცხოველური; ნახშირი (სისხლის); ნახშირის ეკონომიურად ხარჯვის პრეპარატები; ფეცსაცმლის წებო; კალციუმის აცეტატი; კალციუმკარბონატი; ქლორკირი; გამწმენდი ქიმიკატები (საკვამურისა და ბუხრის); გამახალისებელი ქიმიკატები (ტყავის); სამრეწველო დანიშნულების ქიმიკატები; სამეცნიერო დანიშნულების ქიმიური პრეპარატები, სამედიცინო ან ვეტერინარული დანიშნულებისა გარდა; რეაქტივები (ქიმიური), სამედიცინო დანიშნულების და ვეტერინარული დანიშნულების გარდა; ბირთვული რეაქტორის შემნელებლები; გამხლეჩები (ქიმიური); ლაბორატორიული ანალიზისას გამოსაყენებელი ქიმიური პრეპარატები, სამედიცინო ან ვეტერინარული დანიშნულების გარდა; ქლორატი; ქლორი; ქლორჰიდრატები; მარილმჟავა; ქოლმჟავა; ქრომატები; ქრომის შაბი (მწვანე შაბი); ქრომის ოქსიდი; ქრომის მარილები; მასტიკა (ტყავის); მასტიკა

(ტყავის); მასტიკა (საბურავების) / მასტიკა (სალტების); წებო გატეხილი ნივთებისათვის; ცემენტისათვის წყალშეუღწევობის მიმნიჭებელი პრეპარატები, საღებავების გარდა; დამცავი საშუალებები (ცემენტის), საღებავებისა და ზეთების გარდა; ჰიდრავლიკური სისტემის სითხეები; ცვილის საგოზავი (ხის მცნობისას გამოსაყენებელი); ლიმონმჟავა, სამრეწველო დანიშნულების; ზადაგის გამაკამკამებელი პრეპარატები; დასაგრუნტი აპრეტები; შპალერის გასაკრავი წებო; გამაკამკამებლები (ღვინის); კოლოდიუმი; ლითონის შესაფერადებელი მარილები; დამარბილებლები (ტყავის) (ზეთების გარდა); დამცავი ნივთიერებები (ყვავილების ჭკნობისაგან); ფარმაცევტული პრეპარატების დასაკონსერვებელი ნივთიერებები; ფოტოგრაფიაში გამოსაყენებელი ქიმიური პრეპარატები; შუქმგრძობიარე ქსოვილი ფოტოგრაფიისათვის; ფოტოფირფიტები; კოროზიული პრეპარატები; გამოსაყვანი პრეპარატები (ტყავის); გამოსაყვანი პრეპარატები (ტყავის); ღვინის მჟავას მჟავა ქვა, ქიმიური გამოყენებისთვის; კროტონალდეჰიდი; კრიოგენული პრეპარატები; წებოები ტყავისათვის; გამოსაყვანი ქიმიური ნივთიერებები (ტყავის); გამჟღენთი ქიმიკატები (ტყავის); ლურჯი აჯასპი / შაბიამანი (ლურჯი აჯასპი); კიურიუმი; ციანოტიპის ხსნარები; ციანიდები; ფეროციანიდები; ციმოლი; განცხიმვის პრეპარატები სამრეწველო პროცესებში გამოსაყენებლად; გამაცალკეველები და ასამრობი პრეპარატები; ზეთის გამაცალკეველები და დამშლელი ქიმიკატები; გაუწებობის პრეპარატები; დეფოლიანტები; საყალიბე ფორმებზე წასასმელი ანტიადჰეზიური შედგენილობები; გამქრქალები-სას გამოსაყენებელი ნივთიერებები; გამაუწყლოებელი პრეპარატები სამრეწველო მიზნებისათვის; ხაშურწინალები; დეტერგენტები სამრეწველო მიზნებისათვის; დექსტრინი (აპრეტი); დიაგნოსტიკური პრეპარატები, სამედიცინო ან ვეტერინარული დანიშნულების გარდა; დიასტაზა, სამრეწველო დანიშნულების; დიაზიკოპირების ქაღალდი; გრამფირფიტების აღმდგენი პრეპარატები; გამოხდილი წყალი; დოლომიტი, სამრეწველო დანიშნულების; ლითონის საწრთობი პრეპარატები; დისპროზიუმი; გადამუხტვისას გამოსაყენებელი შემჟავებელი წყალი (აკუმულატორის); გლიცერინი, სამრეწველო დანიშნულების; მძიმე წყალი; დამწმენდი პრეპარატები; იონმიმომცვლელი (ქიმიური ნივთიერებები); ფოტოფეთქის პრეპარატები; საწვავის ეკონომიურად ხარჯვის ხელშემწყობი პრეპარატები; ინდიკატორის ქაღალდი, სამედიცი-

ნო და ვეტერინარული დანიშნულების გარდა; ინდიკატორის ქაღალდი, სამედიცინო და ვეტერინარული დანიშნულების გარდა; გალვანური ელემენტის მარილები; ემალის გასამუქებელი პრეპარატები; მინის გასამუქებელი პრეპარატები; ემალის შესაფერადებელი ქიმიკატები; ფოტოემულსიები; ემულგატორები; ფოტოფირფიტები (შუქმგრძობიარე); შლიბტვისას გამოსაყენებელი პრეპარატები; სასოფლო-სამეურნეო სასუქი; ფერმენტული პრეპარატები, სამრეწველო დანიშნულების; ენზიმები, ფერმენტები, სამრეწველო დანიშნულების; ეპოქსიდური ფისები, დაუმუშავებელი; აირების გამწმენდი პრეპარატები; აირების გამწმენდი პრეპარატები; ძმარმჟავა; ინდიკატორის ქაღალდი; რთული ეთერი; ეთანო; მარტივი ეთერი; ეთილის ეთერი; გლიკოლების მარტივი ეთერი; მეთილის ეთერი (მარტივი); ეთილის ეთერი [მარტივი]; დალაქავების საწინააღმდეგო ქიმიკატები (ქსოვილის); ევროპიუმი; ცეცხლმქრობი შედგენილობები; ფქვილი (სამრეწველო დანიშნულების); რკინის მარილები; ფერმენტები ქიმიური მიზნებისათვის; ფეროტიპული ფოტოფირფიტები; სასუქი; ცეცხლმდეგი შედგენილობები; კუთხვილის მოჭრისას გამოსაყენებელი შედგენილობები; მფილტრავი პრეპარატები სასმელების წარმოებისათვის; გამხლევი ნივთიერებები (ბირთვული ენერჯის მისაღები); სამაგრი ხსნარები (ფიქსაჟი, ფოტოგრაფია); ფხვნილი გოგირდი ქიმიური მიზნებისათვის; გამამყარებელი ნივთიერებები (კირქვის); ფთორი; ფთორის ნაერთები; ფთორწყალბადმჟავა; გრაფიტი სამრეწველო მიზნებისათვის; გრაფიტი სამრეწველო მიზნებისათვის; სამსხმელო ფორმების დასამზადებელი საყალიბე მასალები; ინსექტიციდების ქიმიური დანამატები; ფუნგიციდების ქიმიური დანამატები; ჭიანჭველამჟავა; ფორმალდეჰიდი ქიმიური მიზნებისათვის; თელვისას გამოსაყენებელი პრეპარატები საფეიქრო მრეწველობისათვის; თელვისას გამოსაყენებელი პრეპარატები; ფრანციუმი; სამუხრუჭე სითხეები; ლამპის მური სამრეწველო მიზნებისათვის; ხორცის შესაბოლი ქიმიური პრეპარატები; გადოლინიუმი; გალი (სამელნე); გალმჟავა მელნის დამზადებისათვის; გალიუმი; ფოტოქაღალდი; გალთრიმლმჟავა; გალვანიზების პრეპარატები; გამბირი; დამცავი აირები (შედუღებისას გამოსაყენებელი); მყარი აირები, სამრეწველო დანიშნულების; ჟელატინი ფოტოგრაფიაში გამოსაყენებლად; ჟელატინი, სამრეწველო დანიშნულების; ქვამარილი; აირშთამთქმელები (ქიმიურად აქტიური ნივთიერებები);

მშრალი ყინული (ნახშირბადის დიოქსიდი); ჩიტის წებო (ბუნებრივი, სამრეწველო დანიშნულების); გლუკოზიდები; გლიცერიდები; გლიკოლები; მათეთრებლები (ცხიმის); ცხიმოვანი მჟავები; მასტიკა (ხეების მცნობისას გამოსაყენებელი); გუანო; გურიუნბალზამი ლაკების დასამზადებლად; ჰელიუმი; ჰოლმიუმი; ხილის დამწიფების დამაჩქარებელი ჰორმონები; მებაღეობა-მებოსტნეობაში გამოსაყენებელი ქიმიური ნივთიერებები, ფუნგიციდების, ჰერბიციდების, ინსექტიციდების და პარაზიტიციდებისათვის განკუთვნილის გარდა; საკვების შესანახი ზეთები; ტყავის დამზადებისას გამოსაყენებელი დასამუშავებელი ზეთები; ტყავის სათრიმლავი ზეთები; დისპერგატორები (ნავთობის); დისპერგატორები (ზეთის); გამაფერულებლები (ზეთის); გამწმენდი ქიმიკატები (ზეთის); ჰუმუსი; ჰიდრატები; ნახშირწყლები; ჰიდრაზინი; წყალბადი; ნატრიუმის ჰიპოქლორიტი; ჰიპოსულფიტები; ქსოვილისათვის წყალმუღწევადობის მიმნიჭებელი ქიმიკატები; გამჟღავნებელი ქიმიკატები (ქსოვილის); ტყავისათვის წყალმუღწევადობის მიმნიჭებელი ქიმიკატები; იოდი ქიმიური მიზნებისათვის; იოდის მარილები; ქვეიოდმჟავა; იოდი სამრეწველო მიზნებისათვის; იზოტოპები სამრეწველო მიზნებისათვის; კაოლინი / კაოლინი (თეთრი თიხა); დიატომიტი; კრიპტონი; რემეჟავა; რძის ფერმენტები, ქიმიური დანიშნულების; ლანთანი; ლინზების გამჭრქალეებისაგან დამცავი პრეპარატები; ლითიუმის ოქსიდი; ლითიუმი; ქვის წყობის დამცავი საშუალებები, საღებავებისა და ზეთების გარდა; დამცავი საშუალებები (აგურის წყობის), საღებავებისა და ზეთების გარდა; მაგნიზიტები; მაგნიუმის ქლორიდი; მანგანატები; მანგრის ხის ქერქი სამრეწველო მიზნების; გასამჭრქალელები ქიმიკატები (მინის); ვერცხლისწყალი; ვერცხლისწყლის მარილები; ვერცხლისწყლის ოქსიდი; მეტალოიდები; მარილები (მვირფასი ლითონების), სამრეწველო დანიშნულების; ლითონის მოშვებისას (გამოწვა) გამოსაყენებელი პრეპარატები; მეთანი; ჭრაქისაგან დამცავი ქიმიური პრეპარატები; არაორგანული მჟავები; მარილები, სამრეწველო დანიშნულების; დამტენიანებლები (ღებვისას გამოსაყენებელი); ნაფტალინი; ნეოდიმი; ნეონი; ნეპტუნი; ნეიტრალიზატორები (ტოქსიკური აირების); ბუგრის (გუდაფშუტას) საწინააღმდეგო ქიმიური პრეპარატები; ურანი; ბეჭდვის შუქმგრძობიარე ფირფიტები (ოფსეტური); ოლეინმჟავა; ოლივინი (არაორგანული სილიკატი); ოქროს მარილები; მჟაუნმჟავა კალიუმის მარილი; ოქ-

სალატები; მჟაუნმჟავა; სამწერველო დანიშნულების ჟანგბადი; სამრეწველო დანიშნულების წყალბადის ზეჟანგი; პალადიუმის ქლორიდები; გვარჯილიანი ქაღალდი; ფოტომეტრიული ქაღალდი; შუქმგრძობიარე ქაღალდი; ლაკმუსის ქაღალდი; პექტინი (ფოტოგრაფია); ნატრიუმის პერბორატები; პერკარბონატები; პერქლორატები; პერსულფატი; პეროქსიმონოგორდმჟავა; კარბოლმჟავა, სამრეწველო დანიშნულების; ფოსფატები (სასუქი); წიდეები (სასუქები); ფოსფატიდები; ფოსფორი; სუპერფოსფატი (სასუქი); შუქპირგადასაღები ქაღალდი; ფოსფორმჟავა; ქსოვილები (შუქპირგადასაღები); ფოტოსამქლავნები; ფოტოსენსიბილიზატორები; პიკრინმჟავა; პლასტმასები, დაუმუშავებელი; პლასტიზოლები; ტყვიის აცეტატი; ტყვიის ოქსიდი; პლუტონიუმი; პოლონიუმი; კარტოფილის ფქვილი, სამრეწველო დანიშნულების; კოჭობები (ტორფის) მებაღეობა-მებოსტნეობისათვის; პოტაში; კალიუმი; წყლიანი პოტაში; პრაზეოდიმი; პრომეთიუმი; პროტაქტინიუმი; პროტინები, დაუმუშავებელი; პიროგალმჟავა; კვებრახო, სამრეწველო დანიშნულების; სინთეზური ფისები, დაუმუშავებელი; რადიოაქტიური ელემენტები, სამედიცინო დანიშნულების; რადონი; რადიუმი, სამეცნიერო დანიშნულების; მაცივებელი აგენტები; თანმდევი პროდუქტები (პურეული მარცვლოვნების გადამუშავებისას მიღებული), სამრეწველო დანიშნულების; ფისები (აკრილის), დაუმუშავებელი; რენიუმი; რენტგენის ფირები, შუქმგრძობიარე და არაექსპონირებული; საბურავების შესაკეთებელი შედგენილობები; რუბიდიუმი; საყალიბე ქვიშა; სალიცილმჟავა; სალიცილმჟავა; სამარიუმი; თამბაქოს არომატიზაციისას გამოსაყენებელი სოუსები; საპონი (ლითონური), სამრეწველო დანიშნულების; სკანდიუმი; სებაცინმჟავა; მარილები (ქიმიური პრეპარატები); მარილი, დაუმუშავებელი (ნედლეული); ქრომოვანი მარილები; მარილები (სასუქი); სელენი; თესლეულის დამცავი ნივთიერებები; სილიკატები; სილიციუმი; სილიკონები; ნატრიუმი; სულფიდები; სარჩილავი ქიმიკატები; კალცინირებული სოდა; კაუსტიკები, სამრეწველო დანიშნულების; კაუსტიკური სოდა, სამრეწველო დანიშნულების; ნატრიუმის მარილები (ქიმიური პრეპარატები); გოგირდი; ბისმუტის სუბნიტრატი ქიმიური მიზნებისათვის; ბარიტები; შპინელი (არაორგანული ოქსიდი); სტეარინმჟავა; სტრონციუმი; მური, სამრეწველო და სასოფლო-სამეურნეო დანიშნულების; აკუმულატორის დესულფატორებისას გამოსაყენებელი სით-

ხეები; სულფონმჟავა; გოგირდოვანმჟავა; გოგირდმჟავა; თუთუბო (მთრიმლავი ნივთიერება); მეტყვევობაში გამოსაყენებელი ქიმიკატები, ფუნგიციდების, ჰერბიციდების, ინსექტიციდებისა და პარაზიტიციდების გარდა; ტალვი (მაგნიუმის სილიკატი); მთრიმლავი ქერქეული; ტანინი; მთრიმლავი ნივთიერებები; კალციუმის მარილები; თრიმლმჟავა; ტაპიოკას ფქვილი, სამრეწველო დანიშნულების; ღვინის ქვა, ფარმაცევტული დანიშნულების გარდა; ღვინომჟავა; ტექნეციუმი; ტელური; ზედაპირულაქტიური ნივთიერებები; თერბიუმი; მინის შესაფერადებელი ქიმიკატები; მინის გამქრქალები-საგან დამცავი პრეპარატები; გამქრქალების თავიდან ასაცილებელი ქიმიკატები (ფანჯრის მინის); ნიადაგი მცენარეების გასაზრდელად; სათელი თიხა საფეიქრო მრეწველობისათვის; იშვიათ მიწათა ელემენტები; შავმიწა; ტეტრაქლორმეთანი; ტეტრაქლორიდები; დამტენიანებლები (საფეიქრო მრეწველობისათვის); თალიუმი; თიოკარბონილიდი; თულიუმი; თორიუმი; დიოქსიდი (ტიტანის), სამრეწველო დანიშნულების; ტიტანიტები; ტოლუოლი; ტორფი (სასუქი); დამცავი საშუალებები (კრამიტის), საღებავებისა და ზეთების გარდა; ვოლფრამის მჟავა; ურანი; ურანის ოქსიდი; თხევადი მინა (ხსნადი); ხორცის დამარბილებლები, სამრეწველო დანიშნულების; ყურძნის დაზიანებისაგან დამცავი პრეპარატები; ღვინის სპირტი; მატონირებელი მარილები (ფოტოგრაფია); ვულკანიზაციის პრეპარატები; ბარიუმის კარბონატი (ვიტერიტი); ქსენონი; იტერბიუმი; იტრიუმი; ქლორიდები; სულფატები; ცირკონიუმის დიოქსიდი; საკვების მომზადების დამაჩქარებელი პრეპარატები, სამრეწველო დანიშნულების; ტუტე (აქროლადი) (ამიაკი), სამრეწველო დანიშნულების; ტუტე ლითონების იოდინი; ლითონები (ტუტე); მარილები (ტუტე ლითონების); ალკალოიდები; ალგინატები სამრეწველო მიზნებისთვის; ალუმინის აცეტატი; სახამებელი ბუბკო [წებო], საკანცელარიო და საყოფაცხოვრებო დანიშნულების წებოების გარდა; ალუმინის მარილები; ცხოველური ნახშირი; აზოტმჟავა ვერცხლი; სამრეწველო დანიშნულების შეფერილობის გამახალისებელი ქიმიკატები; გაღვივების საწინააღმდეგო პრეპარატები (ბოსტნეულის თესლის); ნიტრატები; კედლის მოსაპირკეთებელი ფილების მისაკრავი წებო; ბარიუმის სულფატი; საღებავების დასამზადებელი ქიმიური პრეპარატები; მეთილბენზოლი; მეთილბენზოლი; ნატრიუმის ბიკარბონატი ქიმიური მიზნებისათვის; ბიოლოგიური პრეპარატები,

სამედიცინო ან ვეტერინარული დანიშნულების გარდა; გამაუფერულებელი პრეპარატები სამრეწველო მიზნებისათვის; ფირები (შუქმგრძობიარე), არაექსპონირებული; ხის სპირტის გამოხდის პროდუქტები; მყარი რჩილვის ფლუსები; ფლუსები (შედულების); ბრომი ქიმიური მიზნებისათვის; ანთრაცენის ქლორირებული ზეთი მცენარეთა დასაცავად; კოაგულანტები; ლეციტინი (ნედლეული); სუბსტრატები ნიადაგის გარეშე გასაზრდელად (სოფლის მეურნეობა); ცელულოზის რთული ეთერები; კაზეინი, სამრეწველო დანიშნულების; ცელულოზის წარმოებულები (ქიმიური ნივთიერებები); ცელულოზის მარტივი ეთერები; ბაქტერიული პრეპარატები, სამედიცინო და ვეტერინარული დანიშნულების გარდა; ბაქტერიოლოგიური პრეპარატები, სამედიცინო და ვეტერინარული დანიშნულების გარდა; მიკროორგანიზმების კულტურები გარდა სამედიცინო და ვეტერინარული დანიშნულებისა; სამრეწველო დანიშნულების აირის მური; შუქმგრძობიარე კინოფირები, არაექსპონირებული; კობალტის ოქსიდი, სამრეწველო დანიშნულების; ბუნებრივი წებო, სამრეწველო დანიშნულების; გამოყვანილი ტყავის დასამუშავებელი ზეთები; კრეოზოტი ქიმიური მიზნებისათვის; გრამფირფიტების დასამზადებელი შედგენილობები; ცხიმის დამშლელი ნივთიერებები; დისპერსია (პლასტმასის); გამხსნელები (ლაკის); დამატკბობლები (ხელოვნური) (ქიმიური პრეპარატები); წყლის გამწმენდი ქიმიკატები; დამარბილებლები (ტყავის), სამრეწველო დანიშნულების; მფილტრავი მასალა (დაუმუშავებელი პლასტმასები); მფილტრავი მასალა (ქიმიური ნივთიერებები); მფილტრავი მასალა (არაორგანული ნივთიერებები); მფილტრავი მასალა (მცენარეული ნივთიერებები); გლუკოზა, სამრეწველო დანიშნულების; წებოვანა (ბუნებრივი წებო) საკანცელარიო ან საყოფაცხოვრებო დანიშნულების წებოების გარდა; ბუნებრივი წებო, სამრეწველო დანიშნულების; დატენიანებისაგან დამცავი პრეპარატები ქვის წყობისათვის, საღებავების გარდა; თევზის წებო, საკანცელარიო, საკვები და საყოფაცხოვრებო წებოების გარდა; ლუდის კონსერვანტები; ზეთის შთამთქმელი სინთეზური მასალები; კერამიკული ნაწილაკები (მფილტრავი); კომპოსტი; ტექნიკური კერამიკული ნაწარმის დასამზადებელი შედგენილობები; დიატომური მიწა; ამომჟმელები ლითონებისათვის; ზრდის მარეგულირებელი პრეპარატები (მცენარის); მინადუდის, ხაშურის მოსაცილებელი პრეპარატები, საყოფაც-

ხოვრებო დანიშნულების გარდა; ზღვის წყალი, სამრეწველო დანიშნულებისთვის; მიკროელემენტების შემცველი პრეპარატები მცენარეებისათვის; ქაფური, სამრეწველო დანიშნულების; ქიმიური ინტენსიფიკატორები ქაღალდისათვის; ქიმიური ინტენსიფიკატორები კაუჩუკისათვის, რეზინისათვის; ნემომპალა; მაგნიტური სითხეები სამრეწველო მიზნებისათვის; საჭეამძრავში გამოსაყენებელი სითხე; სითხე (ტრანსმისიის); საზეთ-მაცივებელი ემულსიის ადუღების საწინააღმდეგო პრეპარატები (ძრავას); გამოწვისას გამოსაყენებელი კერამიკული დანამატები (გრანულები და ფხვნილები); გასაცივებელი შედგენილობები (სატრანსპორტო საშუალებების ძრავების); რადიატორების გამწმენდი ქიმიკატები; პასტისებური შემავსებლები მანქანის კორპუსის შეკეთებისთვის; ელექტროფორეზის ჟელე, სამედიცინო ან ვეტერინარული დანიშნულების გარდა; მინის ჩასასმელი საგოზავები; აფუებული თიხა მცენარეების ჰიდროპონური გაზრდისათვის (სუბსტრატი); შპალერის ასაძრობი პრეპარატები; დანამატები (ზეთის ქიმიური); ზეთის მასტიკა (საგოზავი); მარცვლეულის გენი სასოფლო-სამეურნეო დანიშნულების; ღეროვანი უჯრედი, სამედიცინო და ვეტერინარული დანიშნულების გარდა; ბიოლოგიური ქსოვილის კულტურები, სამედიცინო და ვეტერინარული დანიშნულების გარდა; თევზის ფქვილის სასუქები; საკვებ მრეწველობაში გამოსაყენებელი ენზიმების პრეპარატები; საკვებ მრეწველობაში გამოსაყენებელი ენზიმები; გლუკოზა, სამრეწველო დანიშნულების; ლეტიცინი კვების მრეწველობისთვის; ლეტიცინი სამრეწველო მიზნებისთვის; პექტინი კვების მრეწველობისთვის; პექტინი, სამრეწველო დანიშნულების; სამრეწველო დანიშნულების ღვინის მჟავას ქვა; ღვინის მჟავას მჟავა ქვა, სამრეწველო მიზნებისთვის; მრეწველობაში გამოსაყენებელი ალგინატები საკვებისათვის; წებოვანა, კვების მრეწველობისთვის; სამრეწველო დანიშნულების წებოვანა; მრეწველობაში გამოსაყენებელი ლაქტოზა საკვებისათვის, სამრეწველო მიზნებისათვის; ლაქტოზა (ნედლეული); მრეწველობაში გამოსაყენებელი რძის ფერმენტები საკვებისათვის; სამრეწველო დანიშნულების რძის ფერმენტები; კაზეინი, კვების მრეწველობისთვის; ნიშადურის სპირტი; ქიმიკატები პიგმენტური საღებავებისათვის; მიკროორგანიზმების პრეპარატები, სამედიცინო და ვეტერინარული დანიშნულების გარდა; ჰუმუსი (ნიადაგის ნაზავი ქოთნის კულტურებისთვის); ლითონის მოშვებისას (გამოწვა) გამოსაყენებელი

პრეპარატები; სამრეწველო დანიშნულების გლუტამინის მჟავა; სამრეწველო ფარმაცევტიკაში გამოსაყენებელი ჩაის ექსტრაქტები; საკვებ მრეწველობაში გამოსაყენებელი ჩაის ექსტრაქტები; ორგანული დიგესტატი (სასუქი); ჩაის ექსტრაქტები კოსმეტიკის წარმოებაში გამოსაყენებლად; კოლაგენი, სამრეწველო მიზნებისათვის; სილიკონ კარბიდი (ნედლეული); ადიუვანტი, სამედიცინო და ვეტერინარული დანიშნულების გარდა; ვიტამინები საკვები დანამატების დასამზადებლად; ვიტამინები კვების მრეწველობისთვის; ანტიოქსიდანტები სამრეწველო მიზნებისთვის; ანტიოქსიდანტები, კოსმეტიკაში გამოსაყენებელი; ანტიოქსიდანტები, ფარმაცევტიკაში გამოსაყენებელი; საკვები დანამატებში გამოსაყენებელი ანტიოქსიდანტები; მრეწველობაში გამოსაყენებელი პროტეინები; კვების დანამატებში გამოსაყენებელი პროტეინები; კვების მრეწველობაში გამოსაყენებელი პროტეინები; ამონიუმის ნიტრატი; ვიტამინები ფარმაცევტიკაში გამოსაყენებელი; ვიტამინები კოსმეტიკაში გამოსაყენებელი; სამრეწველო დანიშნულების ფლავონოიდები (ფენოლური ნართები); სამრეწველო დანიშნულების თიმოლი; სახნავი ნიადაგის ფენა; ტრანსმისიის ზეთი; პოლიმერული ფისები, დაუმუშავებელი; ქიმიური საფარები სათვალის ლინზებისთვის; კამომელი (ვერცხლისწყლის ქლორიდი); ცხოველური ნაკელი; ქსილოლი; ქსილენი; ბენზოლი; ბენზოლი (ნედლეული); გრაფენი; სასუქის სახით გამოსაყენებელი თაბაშირი; სამრეწველო დანიშნულების ნანო-ფხვნილები; დენდრიმერზე დაფუძნებული პოლიმერები ფარმაცევტული საშუალებების კაფსულების წარმოებაში გამოსაყენებლად; მარცვლოვანი მცენარეების დაავადებების თავიდან ასაცილებელი ქიმიური პრეპარატები; ბიოსტიმულატორები მცენარეებისთვის.

4 – სამრეწველო ზეთები და საპოხი მასალა, ცვილი; საპოხი მასალები; მტვრის მშთანთქმელი, დამტენიანებელი და შემკრავი შედგენილობები; საწვავი და გამანათებლები; სანთლები და პატრუქები განათებისთვის; ფუტკრის ცვილი; ეთილის სპირტი (მეთილირებული); სპირტი (საწვავი); სპირტზე დამზადებული საწვავი; ქაღალდის კვარები (ცეცხლის გასაჩაღებელი); კვარები (ცეცხლის გასაჩაღებელი მერქნის); ცეცხლის დასანთები სახმელებლები; ანთრაციტი; ღვედების ასრიალების (ბუქსაობის) საწინააღმდეგო საშუალებები; ნადვისხის სანთლები; იარაღის კონსისტენტური საზეთები; მტვრის შემ-

კვრელი შედგენილობები; შემა; ხის ნახშირი (საწვავი); სანთლები (სანათი); ქვანახშირის ბრიკეტები; ტორფის ბრიკეტები (საწვავი); ბრიკეტები (მერქნის); საწვავის ბრიკეტები; კარბიურირებული წვადი ნარევი; კარნაუბულის ცვილი; ქვანახშირი; ტორფი (საწვავი); საწვავი; ფეხსაცმლის ცხიმები; ცვილი (ნედლეული); ცვილი ღვედებისათვის; სანათი ცვილი; ტექნიკური ცვილი; კოქსი; მინერალური საწვავი; კონსისტენტური საპოხები ღვედებისათვის; საპოხი ცხიმები (ტყავის); ტექნიკური ცხიმები; ზეთები ფორმიდან ამოღების გასაადვილებლად (სამშენებლო სამუშაოები); მყარი ცხიმები; მტვრის მოსაცილებელი შედგენილობები; სანათი ზეთები; სანათი აირი; სანათი საწვავი; საპოხი ზეთები; ბენზინი / ბენზინი; ეთერი (ნავთობის); ლიგროინი; პატრუქები სანთლებისათვის; ვაზელინი, ტექნიკური; გაზოილი (დიზელის საწვავი) / გაზოილი (გაზის საწვავი); საწვავის აირი; ნავთობის აირი; გრაფიტი (საპოხი); ქვანახშირის ფისის ზეთი; ქვანახშირის ზეთი; ზეთები (ქვის ან აგურის წყობის დამცავი); დამტენიანებელი ზეთები; თევზის ქონი, ტექნიკური; სოიის ზეთი სამზარეულოს ჭურჭლისათვის (მიწვის თავიდან ასაცილებელი); ნავთი; კონსისტენტური საზეთები; ლამპის პატრუქები; მურა ნახშირი; საზეთი მასალები; მაზუთი; შალგის ზეთი სამრეწველო მიზნებისათვის; ნედლი ნავთობი (ნავთვა); ძვლის ზეთი სამრეწველო მიზნებისათვის; ოლეინი; ქანცვილი (ოზოკერიტი); პარაფინი; ნავთობი, ნედლი ან გადამუშავებული; ქვანახშირის მტვერი (საწვავი); სტეარინი; ლანოლინი (ცხიმოფლი), მატყლის ცხიმი; მზესუმზირის ზეთი სამრეწველო მიზნებისათვის; ღამის ლამპები (სანთლები); მტვრის შემკვრელი შედგენილობები; ზეთი ქსოვილებისათვის; ძრავას საწვავი; საწვავი ზეთი; ძრავას საწვავის არაქიმიური დანამატები; დამცავი ზეთები და ცხიმები (ტყავის); ტექნიკური ზეთები; მყარი აირები (საწვავი); აბუსალათინის ზეთი სამრეწველო მიზნებისათვის; ტყავის დამცავი ზეთები და ცხიმები; საზეთმაცივებელი სითხეები; ზეთები (სადეზავის); გენერატორის აირი; ძრავას ზეთი; სანთლები (სურნელოვანი –); ელექტროენერგია; ეთანოლი (საწვავი); აბედი; მტვრის შემწოვი შემადგენლობები; ბენზინი; ბიომასის საწვავი; ბენზოლის საწვავი; ქსილენის საწვავი; ცვილი თხილამურებისთვის; ლანოლინი კოსმეტიკური საშუალებების წარმოებაში გამოსაყენებლად; ფუტკრის ცვილი კოსმეტიკის წარმოებაში გამოსაყენებლად; ჩილიმის ნახშირი.

16 – ქალაქი და მუყაო; ნაბეჭდი მასალა; საამკინძაო მასალა; ფოტოფირები; საკანცელარო და საოფისე საკუთვნო, ავეჯის გარდა; საკანცელარო და საყოფაცხოვრებო დანიშნულების წებოები; მხატვრების საკუთვნო და სახატავი მასალა; სახატავი ფუნჯები; სასწავლო და სადემონსტრაციო მასალა; პლასტმასის ფურცლები, ფირები და ტომრები, როგორც შესაფუთი მასალა; ტიპოგრაფიული შრიფტები, ტიპოგრაფიული კლიშეები; ფოლადის ლიტერები; ფოლადის კალმები; მისაწოდებელი მოწყობილობები (წებვადი ლენტის) (ოფისის საკუთვნი); მისამართიანი შტამპები; სამისამართო მანქანები; ქალაქი; აფიშები, პლაკატები; სარეკლამო დაფები ქალაქისგან ან მუყაოსგან; დაფრანვის მანქანები ოფისისთვის / საფოსტო მასალა ოფისისთვის; საკანცელარო სამაგრები / საკანცელარო სამაგრები; კალმისტრის დამჭერები; სტეპლერები (ოფისის საკუთვნი); ალბომები / ალბომები (ამონაჭრების ჩასაწყებელი); სურათები, ნახატები; ესტამპები; სიგარის რგოლები; ფანქრის სათლელი მოწყობილობები, ელექტრული ან არაელექტრული; წიგნების მწკრივის სამაგრები; მუშტაბელები (ხელის საყრდენები) მხატვრებისთვის; აკვარელი / აკვარელი (სახატავი); მაკეტები (არქიტექტურული); კარტოთეკები; გრიფელის დაფები; გრიფელები; ვერცხლის კილიტა; სამერწი თიხა; საანგარიშო ცხრილები; გრავიურები; ლითოგრაფიები (ხელოვნების ნიმუშები); ფერწერული ნახატები (სურათები), ჩარჩოიანი ან ფერწერული ნახატები (სურათები); ფანქრები; გაზეთები; პერიოდული გამოცემები; ატლასები; ბლოკნოტები მოსახვევი ფურცლებით / რგოლებით შემკვრელები; წებვადი ლენტები (საკანცელარო); ლუდის ჭიქის ქვეშადებები; ბილეთები; ბიოლოგიური ანათალი (პრეპარატი) მიკროსკოპში გამოსაკვლევად (თვალსაჩინოება); ტიპოგრაფიული კლიშე; ბლოკნოტები ხაზვის ან ხატვისათვის; ბლოკნოტები (საკანცელარო); კოჭები კოპირების ლენტისათვის; საწერი ინსტრუმენტების დასამაგრებელი სამაჯურები; ბროშურები; ნაქარგობის ნიმუშები (შაბლონები); ჭიკარტები; დამტენიანებლები (ოფისის საკუთვნი); მხატვრის ფუნჯები; დავთრები; შტემპელები; დასალუქი ბეჭდები; შტემპელის ბალიშები; ლუქი; დასალუქი მოწყობილობები ოფისისათვის; დასალუქი საკანცელარო მასალა; რვეულები; ლანგრები ფულის დათვლისა და დახარისხებისათვის; კალკა; ქალაქის კალკა; ქსოვილის კალკა; რეზინის სათითურები (ოფისის საკუთვნი); ტიპოგრაფიული შრიფტები; ასლის გადა-

საღები ქაღალდი; ქაღალდი თვითმწერისათვის; უბის წიგნაკები; ოთხწახნაგა სახაზავები; ბარათები / ბარათები; სასწავლო მასალა (ხელსაწყობის გარდა); კარტოთეკის ბარათები; ქაღალდის ფურცლები; მუყაო; ქუდის მუყაოს კოლოფები; პერფორირებული (ჭაკარდული საქსოვი დაზგების); მუყაოს ტუბუსები; კატალოგები; კარტოთეკის ბარათების დამჭერები; სიმღერის კრებულები; საამწყობო მაგიდები (ტიპოგრაფია); საქაღალდეები საბუთებისათვის; მოლბერტები; ციფრული ტიპოგრაფიული ლიტერები; ტუში; ქრომოლითოგრაფიები; ცვილი მოდელირებისათვის, სტომატოლოგიაში გამოსაყენებლის გარდა; სწრაფჩამკერები (ოფისის საკუთვნი); პერფორატორები; ტუალეტის ქაღალდი; წიგნები; ფარგლები; ტიპოგრაფიული ლიტერები (ციფრული და ანბანური); საამწყობო საპწკარეები; ლანგრები კორესპონდენციისათვის; ქაღალდის კონუსური პარკები; თხევადი კორექტორები; შეცდომების გასასწორებელი მელანი (ჰელიოგრაფია); გრიფელები ფანქრებისათვის; ჰისტოლოგიური ანათალები (პრეპარატების თვალსაჩინოება); მრუდთარგები; გარეკანები, ყდები (საკანცელარიო); საწერი ცარცი; ცარცი ლითოგრაფიისათვის; თერძის ცარცი; ცარცის დამჭერები; ფანქრის დამჭერები; ავტომატური ფანქრები; ქაღალდის კონტინერები ნაღებისათვის; ქაღალდების სამაგრები; ლილვაკები საბეჭდი მანქანებისათვის; გადასაყვანი სურათები; ნაბეჭდი გრაფიკული მასალა; ინსტრუმენტები ზედაპირზე მარმარილოს ან ძვირფასი მერქნის ფაქტურის იმიტაციისათვის; სახაზავი დაფები; ხაზვისა და ხატვის მასალები; ხაზვისა და ხატვის საკუთვნი; დიაგრამები; კონვერტები; როტატორები; ოფორტები; შესაფუთი ქაღალდი; კალმები; საბეჭდი მანქანები, ელექტრული ან არაელექტრული; პენალები; ოქროს კალმები; საშლელი საშუალებები; საწერი საკუთვნი; გერბები ჰერალდიკური გამოსახულებებით (ქაღალდის ბეჭდები); საშლელი საკუთვნი; რეზინის საშლელები; ელექტროკარდიოგრაფის ქაღალდი; სახვრეტელები (ქაღალდის); მელანი; კოპირების ლენტები; სამელნეები; კონვერტის დასალუქი მოწყობილობები ოფისისათვის; ფოტოსურათები (ამობეჭდილი); კალმის საწმენდები; ბეჭდები; ქსოვილები (სამკინძაო); საფარგლები; ჩანაწერების წიგნები; რეესტრები; პაპიე-მაშეს სტატუეტები; საფილტრავი ქაღალდი; საფილტრავი მასალა (ქაღალდი); ბლანკები, ნაბეჭდი; ოფისის საკუთვნი, ავეჯის გარდა; ნახშირის ფანქრები; ლეკალოები; საამწყობო დაფები (პოლიგრაფია);

გალვანოსტერეოტიპები; გეოგრაფიული რუკები; გლობუსები; აკვარელის გასახსნელი ჯამები ხელოვანებისთვის / ჯამები (აკვარელის საღებავის გასახსნელი); გრაფიკული რეპროდუქციები; გრაფიკული გამოსახულებები; საფხეკები (წასაშლელი საშუალება) ოფისისათვის; გრაფირების დაფები; ჰექტოგრაფები; განრიგები (ნაბეჭდი); წებოწასმული ზედაპირის დამტენიანებლები ოფისის საკუთვნი; ღია ბარათები; ნაბეჭდი მასალა; ეტიკეტების მისაწებებელი ხელის მოწყობილობები; ოფსეტური ტილოები, არაქსოვილის; ტიპოგრაფიული კომპლექტები, პორტატიული ოფისის საკუთვნი; ბეჭდვითი გამოცემები; სახელმძღვანელოები; საწერი ქაღალდი; პრეს-პაპიე; საჩნევი ნემსები; სახაზავი კალმები (რეისფედერები, ხაზკალმები); მაგიდის ქაღალდის თეთრეული; ლითოგრაფიები; ლითოგრაფიის ქვები; ბუკლეტები; მნათი ქაღალდი; პაპიე-მაშე; ქვითრების წიგნაკები; მოსანიშნი ცარცი; პლასტიკური მასალები ძერწვისათვის; სამერწი მასალა; სამერწი თიხა; ქაღალდის ცხვირსახოცები; სამრავლებელ აპარატებში საღებავის დასატანი ტილოს ქსოვილები; ქაღალდის სუფრები; საკლასო დაფები; ქაღალდის სამაგრები; ნუმერატორები; ოლეოგრაფიები; წებვადი ზოლები (სამკინძაო საქმე); დასალუქი ობლატები; პალიტრები მხატვრებისათვის; პანტოგრაფები; საკანცელარიო საქონელი; პერგამენტის ქაღალდი; პასტელი (ფანქრები); საკერავი ნიმუშები, თარგები; ტრაფარეტისა და შაბლონის ბუდეები; ლილვაკები (მღებავის); ფერწერის ტილოები; საღებავიანი ყუთები (სასკოლო საკუთვნი); პლასტმასის შესაფუთი ფურცლები; ფოტოსურათის მისაწებებელი მოწყობილობები; ქვესადგამები ფოტოსურათისათვის; ფოტოგრაფიურები; ნახაზები (შუქპირები); ქაღალდის საკეცები (ოფისის საკუთვნი) ავტოკალმები; ტრაფარეტები, სახატავი; ტრაფარეტები, შაბლონები; პორტრეტები; კამპო (ქაღალდის) კამპო (ქაღალდის); მიმოგრაფები; ბარათები და ქაღალდის ლენტები (კომპიუტერული პროგრამის ჩასაწერი); პროსპექტები; რენტგენის ქაღალდები; სახაზავები; რეგლეტები; სამკინძაო მასალა; სამკინძაო ქსოვილები; ზონრები (სამკინძაო); საღებავის დასატანი ტილოს ქსოვილები დოკუმენტების რეპროდუცირების მანქანებისათვის; კალმისტრები (ოფისის საკუთვნი); ჟურნალები (პერიოდული გამოცემები); ლენტები (ქაღალდის), გალანტერიისა და თმის მორთულობების გარდა; ლენტები საბეჭდი მანქანისათვის; შესაფუთი საშუალებები ქაღალდის ან პლასტმასისაგან (ტომრები, კონვერტე-

ბი, პარკები ჩანთები); შტემპელის ბალიშები; სასკოლო ნივთები; წიგნის სანიშნები; მისალოცი ღია ბარათები; სტეატიტი (თერძის ცარცი); ბურთულები ბურთულიანი ავტოკალმისათვის; მაგიდის ქაღალდის ქვეშაფენები; ქვეშაფენები საწერი მაგიდისთვის; საბეჭდი მანქანის კლავიშები; ბეჭდისა და შტემპელის დამჭერები; ბეჭდებისა და შტემპელების ყუთები; საფოსტო მარკები; ქვესადგამები ბეჭდების, შტემპელებისა და შტამპებისათვის; ტრანსპარანტები (საკანცელარიო); ვინიეტების დასამზადებელი მოწყობილობები; წებოვანა (წებო) საკანცელარიო ან საყოფაცხოვრებო მიზნებისათვის; წებვადი მასალა საკანცელარიო ან საყოფაცხოვრებო მიზნებისათვის; წებვადი ლენტები საკანცელარიო ან საყოფაცხოვრებო მიზნებისათვის; წებვადი ლენტები საკანცელარიო ან საყოფაცხოვრებო მიზნებისათვის; მისამართიანი ფირფიტები ადრესოგრაფისათვის; აღმანახები; კალენდრები; ბუბკო (სახამებლის წებო) საკანცელარიო ან საყოფაცხოვრებო მიზნებისათვის; სახატავი ფუნჯები; თვითწებვადი ლენტები საკანცელარიო ან საყოფაცხოვრებო მიზნებისათვის; ელასტიკური შესაკრავები; ქაღალდის გულსაფარები ბავშვებისათვის; მერქნის მასის მუყაო; მერქნის მასის ქაღალდი; ქაღალდის ან მუყაოს ყუთები; ქვესადგამები კალმისტრებისა და ფანქრებისათვის; ბოთლის მუყაოს ან ქაღალდის შემოსახვევები; გრაფინის ქაღალდის სადგარები; შეტყობინების ბარათები; ბუშტებიანი პლასტმასის ფურცლები შეფუთვის ან დაფასობისთვის; ქაღალდის დროშები; ქაღალდის დამქუცმაცებლები ოფისისათვის; მეორადი ცელულოზის რბილი შესაფუთი ფურცლები; მაგიდის საკანცელარიო კარადები (ოფისის საკუთვნი); წებო საკანცელარიო ან საყოფაცხოვრებო მიზნებისათვის / წებო საკანცელარიო ან საყოფაცხოვრებო მიზნებისათვის; დანები (წერილის გასახსნელი, საჭრელი); ნაგვის პარკები, ქაღალდის ან პლასტმასის; ფანქრის სათლელები, ელექტრული ან არაელექტრული; გრამის მოსაცილებელი ქაღალდის ხელსახოცები; მაგიდის ქაღალდის ხელსახოცები; ქვეშაფენები მაგიდისათვის (ქაღალდის); კუთხედები; რაისშინები; ტარები კალმისათვის; საწერ-ქაღალდის კომპლექტი; საწერი მოწყობილობები; საწერი მოწყობილობები; ხელწერის ნიმუშები; ბოთლის მუყაოს ან ქაღალდის საფუთავები; დაფები განცხადებებისათვის (ქაღალდის ამ მუყაოს); ქაღალდის პირსახოცები; ქაღალდის კოსმეტიკური პირსახოცები; იარლიყები, არაქსოვილი; გრავირების ნემსები; ვისკოზის შესაფუთი ფურცლები; გუმ-

ფისი (წებო) საკანცელარიო ან საყოფაცხოვრებო მიზნებისათვის; წებოვანი ტილო საკანცელარიო მიზნებისათვის; თევზის წებო საკანცელარიო ან საყოფაცხოვრებო მიზნებისათვის; მიკროტალღურ ღუმლებში საჭმლის დასამზადებელი პარკები; ყავის გასაფილტრი ქაღალდი; გარსები შტაბელირებისათვის (ელასტიკური პლასტიკური); ფირნიშები ქაღალდის ან მუყაოსაგან; თვითწებვადი ეტიკეტები; საამკინძაო მანქანები და მოწყობილობები (ოფისის საკუთვნი); კომიქსები; ასლის გადასაღები ქაღალდი (საკანცელარიო); დამჭერები (ჩეკების წიგნაკის); ჩხირები ტუშით წერისათვის; სამელნეები; მუსიკალური მისალოცი ღია ბარათები; საინფორმაციო ბიულეტენები; საინფორმაციო ბიულეტენები; გასანთლული ქაღალდი; პასპორტის ყდები; საწერი ფუნჯები; საწერი კომპლექტები; უჯრებში ჩასაფენი ქაღალდი, არომატიზებული ან არაარომატიზებული; საკრედიტო ბარათების ჩამბეჭდავები, არაელექტრული; ლამინირების აპარატები (საბუთების); ქაღალდი ხატვისა და კალიგრაფიური წერისთვის; დაფის საწმენდები; პლანშეტები მომჭერით; საჩვენებელი ჯოხები, არაელექტრონული; ბაფთები (ქაღალდის), გალანტირისა და თმის მორთულობების გარდა; სამერწი თიხის ფორმები (ხელოვანის მასალები); დამჭერები (ფულის); სავაჭრო ბარათები, სათამაშო ბარათების გარდა; შემწოვი ფურცლები ქაღალდის ან პლასტმასის, საკვები პროდუქტების შესაფუთად; ტენიანობის მაკონტროლებელი ქაღალდის ან პლასტმასის ფურცლები, საკვები პროდუქტის შესანახად; კორექტორი ლენტები (ოფისისთვის); სახატავი ღარი; მარკერები (საკანცელარიო); ფლაერები (სარეკლამო ფურცლები); დოკუმენტის დამჭერები (საკანცელარიო საქონელი); გვერდის დამჭერები; პოლიმერის სამერწი თიხა; საამწყობო საპწკარეები; შესაფუთი (ჩასადები, ქაღალდის ან მუყაოს დასატენი მასალა); ბანკნოტები; შესახურებელი ცარცი; დაბეჭდილი კუპონი, ტალონი; ბრინჯის ქაღალდი; პლასტიკური პაკეტები შინაური ცხოველების ნარჩენების გასატანად; ვასი (იაპონური ქაღალდი); ქაღალდის მაგიდის საფენები; ნაბეჭდი ნოტები; ქაღალდის ბანერები (ალმები, დროშები); ქაღალდის მოსართავი დროშები; ანიმაციის ცელულოიდები; ქაღალდის პაკეტები სამედიცინო იარაღების სტერილიზაციისთვის; პირადობის დამადასტურებელი ბარათების დამჭერები (ოფისის საკუთვნი); პირადობის დამადასტურებელი ბარათების დამჭერების გამოსაწევ-შესაწევანი რულეტები (ოფისის საკუთვნი); პირადობის დამადასტუ-

რებელი ბარათების დამჭერების მომჭერები (ოფისის საკუთენი); ქაღალდი პაციენტის სამედიცინო შესამოწმების ავეჯისთვის; ქაღალდის ხელსახოცები სტომატოლოგიური თასებისთვის; ქაღალდის სახელოიანი გულსაფარები ბავშვებისათვის; ქაღალდის საჭრელი დანები (ოფისისთვის); შაბლონები, ტრაფარეტები საკვებისა და სასმელების მოსართავად; სახელების სამკერდე ნიშნები (ბეიჯი) (საოფისე რეკვიზიტები); ლენტები შტრიხკოდით; საკანცელარიო დანიშნულების ბრჭყვიალები; ბარგის გასაცემის ქაღალდის ეტიკეტები; ქაღალდის ხელსახოცები დასუფთავებისთვის; დამცავი შალითები (გადასაკრავები) წიგნებისთვის; გასაფრადებელი წიგნები.

25 – ტანსაცმელი, ფეხსაცმელი, თავსაბურავი; მოცურების საწინააღმდეგო მოწყობილობები ფეხსაცმლისთვის; ავტომობილისტის ტანსაცმელი; ფეხსაცმელი; საბანაო სანდლები; საბანაო ჩუსტები; მაღალყელიანი წინდები; ოფლის შემწოვი მაღალყელიანი წინდები; მაღალყელიანი წინდის ორმაგი ქუსლები; ბერეტები; ბლუზები, ბლუზონები; ბოა, გორჟეტი (ბეწვის მოსახვევი); კეპები (თავსაბურავი); ტრიკოტაჟის ნაწარმი; ჩექმები; ყელიანი ფეხსაცმელი; ფეხსაცმლის ჭვინტები; კაბის იდლიის საოფლე; აჭიმები / ტანსაცმლის დამჭერები (აჭიმი); ზონრიანი დაბალყელიანი ფეხსაცმელი; საყელოები (ტანსაცმელი); შარფები (კისერზე მოსახვევები) / მილისებრი შარფები; ლიფები; მოკრივის შორტები; უფარფლებო მრგვალი ქუდები; კორსაჟები (ქალის თეთრეული); თეთრეული [ტანსაცმელი]; კაპიუშონები; კარკასები (ქუდის) (ჩარჩოები); ქუდის წინაფრა; ქამრები (ტანსაცმელი); შალები; ხალათები; პულოვერი, სვიტრი/ სვიტერები / პულოვერები; შესამოსელი (საეკლესიო სამოსი); წინდები; წინდის ლეკვერთხები; წვივსაკრავები; მაღალყელიანი წინდის სამაგრები; ჩექმის ყელი; დაბაშები; პერანგები; პერანგის გულისპირები; მოკლესახელოებიანი მაისურები; ტანსაცმელი; ქუდები; ლითონის ნაწილები ფეხსაცმლისთვის; ბეწვეული (ტანსაცმელი); მოსახსნელი საყელოები; კოლგოტები; კომბინიზონები წყლის თხილამურებზე სასრიალოდ; კომბინიზონები (ტანსაცმელი); ოფლის შემწოვი საცვლები / ოფლის შემწოვი საცვლები; გრაციები; კოსტიუმები; მზა ტანსაცმელი; ბავშვის შარვლები (საცვლები); საყურისები (ტანსაცმელი); ჰალსტუხები; ფეხსაცმლის წინა ნაწილის პირები; გეტრები; ბრიჯები; შარვლები (კალსონები) / შარვლები; ველოსიპედისტის ტანსაცმელი; ზე-

და ტანსაცმელი; ხელთათმანები (ტანსაცმელი); მზა სარჩული (ტანსაცმლის დეტალი); ყელსახვევები; შარფები; ნაქსოვი ტანსაცმელი; კოკეტები (პერანგის); ესპადრილები; ბეწვის მოსახხამები; ბუცები (ფეხბურთის ფეხსაცმელი), ცილინდრები; გაბარდინის ტანსაცმელი; კორსეტები (ქვედა საცვალი); სარტყელი, ქამარი (ქვედა საცვალი); კალოშები; ჟილეტები; გამაშის, შარვლის საკოჭურები; ბარტყულა (ბერ-მონაზვნის თავსაბურავი); ტანმოვარჯიშის ფეხსაცმელი; მანტოები; წყალგაუმტარი ტანსაცმელი; გეტრები / ლეგინსები (გეტრები); ჯერსის ტანსაცმელი; ქვედატანები, ქვედაწელები; ახალშობილის თეთრეულისა და ტანსაცმლის კომპლექტი; ლივრები; ტრიკოტაჟის ნაწარმი სპორტისათვის; მანჟეტები; წინსაფრები (ტანსაცმელი); მუფტები (ტანსაცმელი); ოლარი, გინგილა (საეკლესიო სამოსი); უთითო ხელთათმანები; მიტრა (საეკლესიო თავსაბურავი); ფოსტლები, საშინაო ფეხსაცმელი; პელერინები; ქურქები; პლაჟის კოსტიუმები; პლაჟის ფეხსაცმელი; ჯიბეები ტანსაცმლისათვის; პიჟამები; კაბები; საბო (ხის ფეხსაცმელი); სანდლები; ტრუსები; ბიუსტკალტერები, აზღუდები; პალტოები; ქუსლსაკრავები ფეხსაცმლისთვის; ტოგები; რანტები ფეხსაცმლისთვის; უნიფორმა; ბლუზები (მეზღაურის); ქურთუკები; ქაღალდის ტანსაცმელი; პირბადე, ვუალი (სამოსი); საბანაო ქუდები; საბანაო ტრუსები; კოსტიუმი (საბანაო); ხალათები (აბაზანის -); გულსაფრები (საბავშვო) არაქაღალდის; ლანჩები; ფეხსაცმელი, დახურული ფეხსაცმელი; ფეხსაცმლის ქუსლები; სპორტული ფეხსაცმელი; ფეხის მუფტები, არაელექტრული; ფეხბურთის ბუცის კოტები; სპორტული ყელიანი ფეხსაცმელი; შუბლსაკრავები (სამოსი); პარკა; ქვედაკაბა; სათხილამურო ფეხსაცმელი; კომბინაცია (ქვედა საცვალი); ბოდი (ქვედა საცვალი); ბანდანიები (ყელსახვევი, თავსაფარი); ტანმოვარჯიშის ტანსაცმელი; ტანსაცმელი (ხელოვნური ტყავის); ტანსაცმელი (ტყავის); მანტილიები; კოსტიუმები (მასკარადის); სარი (ინდოელი ქალის სამოსი); მოკლესახელოიანი მაისურები; ჩალმა; ჰალსტუხი-ბაფთა განიერი ბოლოებით; საშხაპე ქუდები; მეთევზის ჟილეტები, ქურთუკები; ქამარი-საფულები (ტანსაცმელი); შიდა ჯიბეები; ქაღალდის ქუდები (სამოსი); ნიღბები (სამილე -); კაბა-შორტი; პონჩო, მოსახხამი; სარონგი; სათხილამურო ხელთათმანები; ლეგინსები (შარვალი); გრძელი სვიტრი / სარაფნები; წინაფრა (როგორც თავსაბურავი); ქალის საცვლები / ქალის ქვედა საცვალი; სპორტული სათბურები; ვა-

ლინკები (თექის ჩექმები); სამღვდლო სამოსელი (სტიქარი); დაბალყელიანი (კოჭამდე) ფეხსაცმელი; ოფლის შემწოვი წინდა; საპარიკმახერო მოსასხამები; კარატეს ფორმები; ძიუდოს ფორმები; ლეოტარდები (აკრობატისა და მოცეკვავის კოსტიუმი(ტრიკო); კიმონოები; სახელოებიანი გულსაფარი, ქალაღის გარდა; გასახდომი ნივთიერების შემცველი ტანსაცმელი; ნაქარგი ტანსაცმელი; ქუსლების დამცავები ფეხსაცმლისთვის; თავსაბურავი; უთითო თათმანი; ლატექსის ტანსაცმელი; რაშგარდი (კომპრესიული მაისურები, ფორმები); შუქდიოდური ტანსაცმელი; ხილაბანდები და თავშალები; თვითწებვადი ბიუსპალტერები; გეტრები, მოკლე გამაშები.

35 – ბიზნესის მართვა; ბიზნესის ორგანიზაცია; ბიზნესის ადმინისტრირება; საოფისე მომსახურება; დახმარება საქმიანობის მართვაში; ცნობები საქმიანი ოპერაციების შესახებ; აფიშების განთავსება; იმპორტ-ექსპორტის სააგენტოები; ინფორმაციის სააგენტოების მომსახურება, კომერციული; ანალიზი (თვითღირებულების); სარეკლამო მასალის გავრცელება; ფოტოკოპირების მომსახურება; დაქირავების სააგენტოების მომსახურება; საოფისე აპარატურის და აღჭურვილობის გაქირავება; საბუღალტრო აღრიცხვა/საბუღალტრო აღრიცხვა; ანგარიშების მდგომარეობაზე ანგარიშის შედგენა; კომერციული საქმიანობის აუდიტი; კონსულტაციები ბიზნესის მართვისა და ორგანიზაციის საკითხებში; მენეჯმენტთან დაკავშირებული კონსულტაციები (პერსონალის); კონსულტაციები საქმიანობის მართვაში; ბეჭდვა; საქონლის დემონსტრირება; სარეკლამო მასალის გავრცელება ფოსტით სავარაუდო მომხმარებელზე; განახლება (სარეკლამო მასალის); გავრცელება (ნიმუშების); კომერციული საქმიანობის ეფექტურობის ექსპერტიზის მომსახურება; აუქციონით გაყიდვა; ბაზრის შესწავლა; კომერციული საქმიანობის შეფასება; კვლევები საქმიანობის სფეროში; გაქირავება (სარეკლამო მასალის); კონსულტაციები საქმიანობის ორგანიზებაში; გამოქვეყნება (სარეკლამო ტექსტების); რეკლამა; რადიორეკლამა; ბიზნეს-კვლევები; საზოგადოებრივი ურთიერთობის სფეროში გაწეული მომსახურება; სტენოგრაფისტთა სამსახური; ტელერეკლამა; კავშირგაბმულობის შეტყობინებათა ჩაწერა (საოფისე სამსახური); ვიტრინების გაფორმება; სარეკლამო სააგენტოები, სერვისები; კონსულტაციები ბიზნესის მართვის საკითხებში; მოდელის მიერ გაწეული მომსახურება საქონლის

რეკლამის ან გასაღებაში ხელშეწყობის მიზნით; ბაზრის კვლევა; მონაცემთა ავტომატიზებული ბაზის მართვა; პროფესიული კონსულტაციები საქმიან სფეროში; ეკონომიკური პროგნოზირება; გამოფენების ორგანიზება კომერციული ან სარეკლამო მიზნით; საქმიანი ინფორმაციის მიწოდება; საზოგადოებრივი აზრის შესწავლა; საგადასახადო უწყისების მომზადება; დაკომპლექტება (პერსონალის); საქმიანობის სხვა ადგილზე განთავსებისთვის ადმინისტრაციული მომსახურება; გაქირავება (სარეკლამო სივრცის); საქონლის გასაღებაში ხელშეწყობა მესამე პირთათვის; სამდივნო სამსახური; საგადასახადო დეკლარაციის შედგენა; მოპასუხეთა სამსახური აბონენტის არყოფნის დროს (ტელეფონზე); დამუშავება (ტექსტის); გაზეთებზე ხელმოწერის ორგანიზება მესამე პირთათვის; რეკლამა ფოსტით; სასტუმროს საქმიანობის მართვა; მსახიობ-შემსრულებელთა საქმიანობის მენეჯმენტი; კომპიუტერის მონაცემთა ბაზიდან ინფორმაციის შეგროვება; კომპიუტერის მონაცემთა ბაზაში ინფორმაციის სისტემატიზაცია; ბაზრობების ორგანიზება; ფოტოკოპირების გადამღები მოწყობილობების გაქირავება; ინტერაქტიული რეკლამა კომპიუტერულ ქსელში; მონარაგების მომსახურება მესამე პირთათვის (საქონლისა და მომსახურების შესყიდვა სხვა მეწარმეებისათვის); მონაცემთა მოძიება კომპიუტერულ ფაილებში მესამე პირთათვის; სარეკლამო დროის გაქირავება მასობრივი ინფორმაციის საშუალებებში; პრესის მიმოხილვა; გაქირავება (სავაჭრო ავტომატების); ტესტირება პერსონალის შერჩევისას (ფსიქოლოგიური); ფასების შედარების სამსახური; საქონლის პრეზენტაცია მასობრივი ინფორმაციის საშუალებებით საცალო ვაჭრობისათვის; მომხმარებლების კომერციული ინფორმაციითა და რჩევებით უზრუნველყოფა საქონლისა და მომსახურების შერჩევის საკითხებთან დაკავშირებით; აბონირების ორგანიზება მესამე პირთათვის (კავშირგაბმულობის მომსახურებაზე); ადმინისტრირება (შესყიდვაზე შეკვეთების); ადმინისტრირება მესამე პირთათვის (საქონლისა და მომსახურების ლიცენზირების კომერციული); აუტსორსინგი-გარერესურსების მოზიდვის სამსახური (საქმიანობაში ხელშეწყობა); ანგარიშ-ფაქტურის გამოწერა; სარეკლამო ტექსტების შედგენა; სტატისტიკური მონაცემების შეგროვება; რეკლამის მაკეტირება; სპონსორის, თავდების მოძიება; მოდის ჩვენებების ორგანიზება ხელშეწყობის მიზნით; სარეკლამო რგოლების წარმოება; სპორტსმენების კომერციული საქმიანობის

მართვა; მარკეტინგი; ტელემარკეტინგის მომსახურება; საცალო ან საბითუმო ვაჭრობის მომსახურება ფარმაცევტული, ვეტერინარული და ჰიგიენური პრეპარატებისთვის და სამედიცინო უზრუნველყოფისთვის; სავაჭრო ადგილის (დახლის) გაქირავება; კომერციული და ბიზნეს საკონტაქტო ინფორმაციით უზრუნველყოფა; საძიებო სისტემის ოპტიმიზაცია გაყიდვების ხელშეწყობისთვის / საძიებო სისტემის ოპტიმიზაცია გაყიდვების ხელშეწყობისთვის; ვებ საიტების მნახველთა ნაკადის ოპტიმიზაცია; Pay per click რეკლამა (დამკვეთის მიერ ვებ საიტის მფლობელისთვის თანხის გადახდა მისი რეკლამის ნახვების მიხედვით); კომერციული საშუაშაველო მომსახურება; საქმიანი სფეროს მართვა შტატგარეშე მომსახურების მიმწოდებლებისთვის; კომერციული გარიგებების მოლაპარაკებები და დასკვნების გამოტანა მესამე პირთათვის; მონაცემების განახლება და შენახვა კომპიუტერის მონაცემთა ბაზებში; ბიზნეს პროექტების მართვის მომსახურება სამშენებლო პროექტებისთვის; ბიზნეს ინფორმაციის მიწოდება ვებ საიტების მეშვეობით; საქონლისა და მომსახურების მყიდველების და გამყიდველების ონ-ლაინ ბაზრით უზრუნველყოფა; სარეკლამო კონცეფციების შემუშავება; გარე რესურსებით ადმინისტრაციული მართვა კომპანიებისთვის; საგადასახადო დეკლარაციის მომსახურება; საკომპენსაციო პროგრამების საქმიანი მართვა მესამე პირთათვის / საკომპენსაციო პროგრამების საქმიანი მართვა მესამე პირთათვის; ბილბორდების გაქირავება (სარეკლამო დაფები); რეზიუმეების დაწერა მესამე პირთათვის / მოკლე ავტობიოგრაფიის (CV) დაწერა მესამე პირთათვის; ვებ-ინდექსირება კომერციული ან სარეკლამო მიზნებისთვის; ავიაკომპანიით სისტემატიურად მოსარგებლეთათვის სპეციალური პროგრამების ადმინისტრირება; შეხვედრის დაგეგმვის მომსახურება (საოფისე სამსახური); შეხვედრის შეხსენების მომსახურება (საოფისე სამსახური); მომხმარებელთა ლოიალურობის პროგრამების ადმინისტრირება; სცენარის წერა სარეკლამო მიზნებისთვის; წერილობითი შეტყობინებების და მონაცემების რეგისტრაცია; რეესტრებში ინფორმაციის განახლება და შენარჩუნება; საინფორმაციო ინდექსების შეგროვება კომერციული და სარეკლამო მიზნებისთვის; საქმიანი-საშუაშაველო მომსახურება დაკავშირებული პოტენციური, კერძო ინვესტორებისა და დაფინანსების საჭიროების მქონე მეწარმეების შერჩევასთან; ტელემადაზიების პროგრამების წარმოება; კონსულტაციები,

დაკავშირებული საზოგადოების ურთიერთობების კავშირის სტრატეგიებთან; კონსულტაციები, დაკავშირებული სარეკლამო კავშირის სტრატეგიებთან; მესამე პირებისთვის საქმიანი ხელშეკრულებების შეთანხმება; საქონლისა და მომსახურების პოპულარიზაცია სპორტული ღონისძიებების სპონსორობით; კონკურენტული გარემოს შესწავლის სამსახურები; ბაზრის შესწავლის სამსახურები; საფინანსო აუდიტი; ონლაინ საცალო მომსახურება ციფრული მუსიკის ჩამოსატვირთად; ონლაინ საცალო მომსახურება სატელეფონო ზარების ტონების ჩამოსატვირთად; ონლაინ საცალო მომსახურება წინასწარ ჩაწერილი მუსიკისა და კინოფილმების ჩამოსატვირთად; საბითუმო ვაჭრობის მომსახურება ფარმაცევტული, ვეტერინარული და ჰიგიენური პრეპარატებისთვის და სამედიცინო უზრუნველყოფისთვის; საჩუქრების ჩამონათვალის შედგენის სამსახურები; მიზნობრივი მარკეტინგი; საქმიანობის დროებით მართვა; გარე რეკლამა; სამხატვრო გალერიების მიერ ხელოვნების ნიმუშებით საცალო ვაჭრობა; ადმინისტრაციული დახმარება სატენდერო საკითხებში [RFPs]; მარკეტინგი პროგრამული უზრუნველყოფის გამოქვეყნების ნაწილში; პრესს სამსახურები / პრესასთან ურთიერთობის სამსახურები; კორპორატიული კავშირის სამსახურები; საოფისე მოწყობილობების გაქირავება ქოვორკინგის (თანამშრომლობის) პირობებით; კომერციული ლობირების მომსახურება; მომხმარებლების გამოხმაურებების მიწოდება კომერციული ან სარეკლამო მიზნებისთვის; მომხმარებლების რეიტინგების მიწოდება კომერციული ან სარეკლამო მიზნებისთვის; სატელეფონო სადგურებით მომსახურება; პურ-ფუნთუშეულის ნაწარმის საცალო გაყიდვების მომსახურება; მომხმარებელთა პროფილირება კომერციული ან მარკეტინგული მიზნებისთვის; ადმინისტრაციული სამსახურები სამედიცინო მიმართულებისთვის.

37 – სამშენებლო მომსახურება; სამონტაჟი და სარემონტო მომსახურება; სამთო მოპოვება, ნავთობისა და გაზის ჭაბურღილები; ავეჯის მოვლა; ფოტოაპარატების შეკეთება; ელექტროხელსაწყოების დაყენება და რემონტი; ლიფტების დაყენება და რემონტი / ლიფტების დაყენება და რემონტი; ასფალტის დაგება; ავტომობილების ტექნიკური მომსახურება და რემონტი; თვითმფრინავების ტექნიკური მომსახურება და რემონტი; გასუფთავება (შენობების) ინტერიერი; თეთრეულის რეცხვა (სამრეცხაოები); ორთქ-

ლის ქვაბების წმენდა და რემონტი; სანთურების ტექნიკური მომსახურება და რემონტი; ბულდოზერების გაქირავება; საოფისე ტექნიკის დაყენება, ტექნიკური მომსახურება და რემონტი; სახანძრო სიგნალიზაციის დაყენება და რემონტი; დამცავი სიგნალიზაციის დაყენება და რემონტი; ავეჯის გადასაკრავების რემონტი; ოთახი-სეიფების ტექნიკური მომსახურება და რემონტი; გაქირავება (სამშენებლო ტექნიკის); გემთმშენებლობა; ტანსაცმლის გაახლება; გათბობის დანადგარების დაყენება და რემონტი; ფეხსაცმლის შეკეთება; საკვამურების წმენდა; სეიფების ტექნიკური მომსახურება და რემონტი; ჰაერის კონდიციონერების მოწყობილობების დაყენება და რემონტი; მშენებლობა; წყალქვეშა მშენებლობა; ზედამხედველობა (სამშენებლო სამუშაოების); ტანსაცმლის შეკეთება; ტყავის ნაწარმის მოვლა, წმენდა და შეკეთება; სამზარეულოს მოწყობილობების დაყენება; სამშენებლო ნაგებობათა აღება; ანტიკოროზიული დამუშავება; დეზინფექცია; აბრების შეღებვა ან გაწმენდა; საწყობის მშენებლობა და რემონტი; სამშენებლო ნაგებობათა ჰერმეტიზაცია; გაქირავება (ექსკავატორების); ფანჯრების წმენდა; კინოპროექტორების ტექნიკური მომსახურება და რემონტი; ღუმლების დაყენება და რემონტი; ბეწვეულის მოვლა, წმენდა და შეკეთება/ დაზეთვა (სატრანსპორტო საშუალებების); ტანსაცმლის წმენდა; საათების მოვლა და რემონტი; სამრეწველო საწარმოების მშენებლობა; საირიგაციო მოწყობილობების დაყენება და რემონტი; იზოლაცია (სამშენებლო ნაგებობების); სატრანსპორტო საშუალებების რეცხვა; თეთრეულის რეცხვა; რეცხვა; სამანქანო მოწყობილობების დაყენება, ტექნიკური მომსახურება და რემონტი; ქვის სამუშაოები; ავეჯის რესტავრაცია; ჯებირებისა და მიწაყრილების მშენებლობა; ტანსაცმლის ორთქლით დაუთოება; მილსადენის მშენებლობა და ტექნიკური მომსახურება; შპალერის გაკვრა; წვიმის ქოლგების შეკეთება; მზის ქოლგების შეკეთება; რბილი ავეჯის გადაკვრა-დატენა; სამღებრო შიდა და გარე სამუშაოები; შებათქაშება; წყალ- და გაზგაყვანილობისა და სანტექნიკის სამუშაოები; პოლირება (სატრანსპორტო საშუალებების); ტუმბოების რემონტი; ნავსადგურების მშენებლობა; საბურავის პროტექტორის აღდგენა/ აღდგენა (საბურავის პროტექტორის); სამაცივრო მოწყობილობების დაყენება და რემონტი; დაუთოება (თეთრეულის); ხელახალი მოკალვა; მოქლონვა; სატრანსპორტო საშუალებების ანტიკოროზიული დამუშავება; ავტოგასამართი სადგურები

(საწვავით შევსება და ტექნიკური მომსახურება); ტელეფონების დადგმა და რემონტი; სატრანსპორტო საშუალებების ტექნიკური მომსახურება; გალაქვა; სატრანსპორტო საშუალებების წმენდა; მწყობრიდან გამოსული სატრანსპორტო საშუალებების რემონტი; დასუფთავების მანქანების გაქირავება; განადგურება (პარაზიტების), სოფლის მეურნეობის მავნებლების გარდა; ხარაჩოების მონტაჟი; აგურით შენება; ფასონური თეთრეულის წმენდა; მშრალი წმენდა; ინფორმაცია (მშენებლობასთან დაკავშირებული); ინფორმაცია (რემონტთან დაკავშირებული); ალესვა (დანების); მოპოვება (სასარგებლო წიაღისეულის); კარიერების დამუშავება; გზების მოკირწყვლა; ქვიშით წმენდა; სარემონტო სამუშაოები (წყალქვეშა); გასუფთავება (შენობების) (გარე ზედაპირები); საბურავების ვულკანიზაცია (რემონტი) / ვულკანიზაცია (საბურავების) (რემონტი); ბურღვა (ჭაბურღილების); ბაზრობის კიოსკებისა და პავილიონების მშენებლობა; კომპიუტერების დაყენება, მომსახურება და რემონტი; ელექტრულ დანადგარებში არსებული დაბრკოლების ლიკვიდაცია; სრულად ან ნაწილობრივ გაცვეთილი ძრავების აღდგენა; სრულად ან ნაწილობრივ გაცვეთილი მანქანების აღდგენა; გაქირავება (ამწეების) (სამშენებლო ტექნიკა); ქუჩის დასასუფთავებელი მანქანების გაქირავება; გადახურვის სამუშაოები; თოვლის საფარის შექმნა (ხელოვნური); ქუჩების დასუფთავება; რემონტი (საკეტების); ხელოვნების ნიმუშების რესტავრაცია; მუსიკალური ინსტრუმენტების რესტავრაცია; დაყენება (კარ-ფანჯრის); საცურაო აუზების მომსახურება; კარტრიჯის საღებავით შევსება; სამშენებლო კონსულტაცია; სადურგლო მომსახურება; ნავთობის ან გაზის ჭაბურღილების ღრმა ბურღვა; სადრენაჟო ტუმბოების გაქირავება; სარეცხი მანქანების გაქირავება; ელექტროგადამცემი ხაზების რემონტი; სატრანსპორტო საშუალებების აკუმულატორების დატენვა; საბურავების ბალანსირება; მუსიკალური ინსტრუმენტების აწყობა; კაბელების გაყვანა; სამედიცინო იარაღების სტერილიზაცია; ჰიდრავლიკური გახლეჩვის სამსახურები; მავნე ცხოველების განადგურების სამსახურები, სოფლის მეურნეობისათვის, აკვაკულტურისათვის, მეზღვებისა და მეტყვევებისათვის განკუთვნილის გარდა; ჭურჭლის სარეცხი მანქანების გაქირავება; ჭურჭლის საშრობი მანქანების გაქირავება; სამშენებლო მოედნებზე საინჟინრო კომუნიკაციების მონტაჟი; ელექტრიკოსების მომსახურება; წყალდიდობისგან დამცავი მოწყობილობების

მონტაჟი და შეკეთება; თოვლის მოცილება; მელნიანი კარტრიჯების დატენვის მომსახურება; ელექტრული სატრანსპორტო საშუალებების დამუხტვა; საყოფაცხოვრებო მომსახურება (დალაგების სამსახურები); ფიჭური ტელეფონების დამუხტვის მომსახურება.

41 – განათლება; სასწავლო პროცესის უზრუნველყოფა; გართობა; სპორტული და კულტურული ღონისძიებები; აკადემიები [განათლება]; გასართობი პარკების მომსახურება (ატრაქციონები); გართობის მომსახურება; გაწვრთნა (ცხოველების); კინემატოგრაფიული აპარატურის გაქირავება; გამართობების სამსახური; კინოსტუდიებით მომსახურება; საცირკო წარმოდგენები; ორგანიზება (სასწავლო ან გასართობი კონკურსების); დაუსწრებელი სწავლება; ფიზიკური აღზრდა; გაქირავება (შოუ-პროგრამის დეკორაციების); დასვენების უზრუნველყოფა; გასართობი რადიოგადაცემები; გამოქვეყნება (ტექსტების), გარდა სარეკლამო ტექსტებისა; საგანმანათლებლო-აღმზრდელობითი მომსახურება; აუდიოჩანაწერების გაქირავება; გაქირავება (კინოფილმების); კინოფილმების წარმოება; ტანვარჯიშის სწავლება; წიგნების ხელზე გამცემი ბიბლიოთეკებით მომსახურება; გამოცემა (წიგნების); გაქირავება (რადიო- და ტელემიმღებების); მონტაჟი (ტელე- და რადიოპროგრამების); მრავალფეროვანი სანახაობების წარმოდგენა; ორკესტრით მომსახურება; თეატრალური წარმოდგენები; შოუ-პროგრამები; სატელევიზიო გასართობი გადაცემები; გაქირავება (თეატრის დეკორაციების); ზოოპარკებით მომსახურება; სპორტული აღჭურვილობით უზრუნველყოფა; მხატვრის მოდელებით უზრუნველყოფის სააგენტოები; ბიბლიოთეკები (მოდრავი); კაზინოთი მომსახურების უზრუნველყოფა (აზარტული თამაშები); კულტურულ-საგანმანათლებლო და გასართობი კლუბები; კოლოკვიუმების ორგანიზება და ჩატარება; კონფერენციების ორგანიზება და ჩატარება; კონგრესების ორგანიზება და ჩატარება; დისკოთეკები; ინფორმაცია (აღზრდასა და განათლებასთან დაკავშირებული); გამოცდების ჩატარება; ინფორმაციის მიწოდება გართობის სფეროში; გამოფენების ორგანიზაცია (კულტურულ-საგანმანათლებლო); აზარტული თამაშებით მომსახურება; გოლფის სათამაშო მოედნებით უზრუნველყოფა; გამაჯანსაღებელი კლუბები (სამკურნალო და გამაჯანსაღებელი ვარჯიშები); ბანაკებში გართობის ორგანიზება (დასასვენებელი); თეატრალიზებული წარმოდგენები; კინოდარბაზებით უზ-

რუნველყოფა; აღზრდის დაწესებულებები (სკოლამდელი); ორგანიზება (სპორტული შეჯიბრების); მიღების, წვეულების პროგრამის შედგენა (გართობა); პრაქტიკული ჩვევების სწავლება (დემონსტრირება); მუზეუმებით უზრუნველყოფა (პრეზენტაციები, გამოფენები); ჩამწერი სტუდიები; ინფორმაციის მიწოდება რეკრეაციულ (გასართობ) აქტივობებთან დაკავშირებით; გაქირავება (საყვინთი აღჭურვილობის); გაქირავება (სპორტული ინვენტარის), გარდა სატრანსპორტო საშუალებებისა; ვიდეომანგინტოფონების გაქირავება; გაქირავება (ვიდეოფილმების); ორგანიზება და ჩატარება (სემინარების); ბანაკები (სპორტული); ორგანიზება და ჩატარება (სიმპოზიუმების); პროგრამის შედგენა (სპორტული შეჯიბრების); საგანმანათლებლო სკოლა-ინტერნატები; მასტერ-კლასების ორგანიზება და ჩატარება; ორგანიზება (სილამაზის კონკურსების); ბილეთების დაჯავშნა სპექტაკლებზე; დუბლირება; განათლება (რელიგიური); ლატარეის ორგანიზება; მეჯლისების მოწყობა; სანახაობების ორგანიზება (იმპრესარიოს მომსახურება); სათამაშო ავტომატების დარბაზებით უზრუნველყოფა; აუდიო მოწყობილობების გაქირავება; თეატრისა და ტელესტუდიის გასანათლებელი აპარატურის გაქირავება; ჩოგბურთის კორტების გაქირავება; ვიდეოკამერების; სცენარისტების სამსახური, სარეკლამო მიზნების გარდა; ვიდეოჩანაწერების მონტაჟი; ელექტრონული წიგნებისა და ჟურნალების ონლაინ გამოქვეყნება; პუბლიკაცია მაგიდის ელექტრონული საგამომცემლო სისტემების გამოყენებით; სუბტიტრება; თამაშების ინტერაქტიული უზრუნველყოფა კომპიუტერულ ქსელში; კარაოკეთი მომსახურება; მუსიკალური ნაწარმოების შექმნა; დამის კლუბებით მომსახურება (გართობა); ინტერაქტიული გამოცემების უზრუნველყოფა (არაჩატვირთვადი); ფოტორეპორტაჟი; ფოტოგრაფირება; ორიენტირება (პროფესიული) (რჩევები განათლებისა და სწავლების სფეროში); ახალი ამბების სამსახური; მთარგმნელების სამსახური; თარგმნა (ქუსტების ენიდან); ვიდეოფილმების გადაღება; მიკროფილმირება; ბილეთების გავრცელების სამსახური (გართობა); ტექსტების რედაქტირება; კონცერტების ორგანიზება და ჩატარება; კალიგრაფების სამსახური; მაკეტირება, რეკლამისათვის განკუთვნილის გარდა; მოდის ჩვენებების ორგანიზება გართობის მიზნით; წვრთნა (ვარჯიში); სპორტული მოედნების გაქირავება; დი-ჯეის მომსახურება; თარჯიმნის მომსახურება; ინდივიდუალური ტრენერის მომსახურება

(ფიტნეს ვარჯიშები); ფიტნეს კლასების ჩატარება; პროფესიული გადამზადება (კვალიფიკაციის ასამაღლებლად); მუსიკალური ნაწარმოების შექმნა; სათამაშოების გაქირავება; სათამაშო მოწყობილობების გაქირავება; სკოლების მომსახურება (განათლება); ონ-ლაინ მუსიკით უზრუნველყოფა, არაჩატვირთვადი; ონ-ლაინ ვიდეოებით უზრუნველყოფა, არაჩატვირთვადი; კერძო მასწავლებლის მომსახურება (რეპეტიტორი); პერსონალური საგანმანათლებლო ფორუმების ორგანიზება და ჩატარება; სიმღერების წერა; კინოსცენარის წერა; ექსპურსიების მოწყობა; სიმულატორების გამოყენებით სწავლების უზრუნველყოფა; არაჩამოსატვირთი ფილმებით უზრუნველყოფა „ვიდეო მოთხოვნით“ მომსახურების სახით; არაჩამოსატვირთი სატელევიზიო პროგრამებით უზრუნველყოფა „ვიდეო მოთხოვნით“ მომსახურების სახით; სადო (ჩაის იაპონური წესით მომზადების ცერემონიის სწავლება); აიკიდოს სწავლება; ხელოვნების ნამუშევრების გაქირავება; ოთახის აკვარიუმების გაქირავება; სამთავსო ტურების ჩატარება; გასართობი კოსტიუმირებული წარმოდგენების ორგანიზება; კულტურული, საგანმანათლებლო და გართობის სამსახურები წარმოდგენილი სამხატვრო გალერეების სახით; კინოგაქირავება; ნოუ-ჰაუს გადაცემა (სწავლება); საგანმანათლებლო მომსახურება უზრუნველყოფილი სპეციალური მოთხოვნების მქონე დამხმარეების მეშვეობით; ძიუდოს სწავლება; დრონების პილოტირებასთან დაკავშირებული საკვალიფიკაციო გამოცდის ჩატარებასთან დაკავშირებული მომსახურება; ხმის რეჟისორების მომსახურება ღონისძიებებისთვის; ვიდეომონტაჟის მომსახურება ღონისძიებებისთვის; განათების ტექნიკოსის მომსახურება ღონისძიებებისთვის; ფილმების შექმნა სარეკლამო ფილმების გარდა; მომხმარებელთა გამოხმაურებების მიწოდება გართობისა ან საგანმანათლებლო მიზნებისთვის; მომხმარებელთა რეიტინგის მიწოდება გართობისა ან საგანმანათლებლო მიზნებისთვის; სიმულატორების (სავარჯიშო მოწყობილობების) გაქირავება; ვარჯიშებისთვის ფიზიკური მდგომარეობის შეფასების მომსახურება; სახის მოხატვის მომსახურება.

(260) AM 2022 116405 A

(210) AM 116405

(220) 2022 01 31

(731) პუბლიჩნოე აკციონერნოე ობჩესტვო
„გაზპრომ ნეფტი“

ულ. პოჩტამტსკაია, დომ. 3-5, ლიტერ A,
ჩ. პომ. 1N, კაბ. 2401, სანქტ-პეტერბურგი,
190000, რუსეთის ფედერაცია

(740) თამაზ შილაკაძე

(540)

ენერჯი სერვისი

(591) შავ-თეთრი

(511)

1 – სამრეწველო და სამეცნიერო დანიშნულების, ფოტოგრაფიაში, სოფლის მეურნეობაში, მეტყვეობასა და მეზღვაობაში გამოსაყენებელი ქიმიური ნივთიერებები; დაუმუშავებელი სინთეზური ფისები, დაუმუშავებელი პლასტმასები; ცეცხლმქრობი შედგენილობები და ხანძარსაწინააღმდეგო შედგენილობები; ქიმიური ნივთიერებები წრთობისა და რჩილვისთვის; ცხოველის კანის და ტყავის სათრიმლაკე შედგენილობები; მრეწველობაში გამოსაყენებელი მწებავი ნივთიერებები; საგოზავი და სხვა შემავსებლები; კომპოსტი, სასუქები, ნიადაგის გამანოყიერებლები; ბიოლოგიური ნივთიერებები მრეწველობასა და მეცნიერებაში გამოყენებისთვის; აალების პრეპარატები (ქიმიური დანამატები ძრავას საწვავზე); მწებავი ნივთიერებები (სამრეწველო დანიშნულების); დასაკონსერვებლად გამოსაყენებელი მარილი, საკვების მომზადებისას გამოსაყენებლის გარდა; დამხმარე სითხეები (აბრაზივებთან გამოსაყენებელი); ვულკანიზაციის დამაჩქარებლები; ქაფსაწინააღმდეგო ხსნარები (აკუმულატორებში გამოსაყენებელი); აცეტატი (ქიმიური); ცელულოზის აცეტატი, დაუმუშავებელი; ბაქტერიოლოგიური პრეპარატები აცეტიფიკაციისთვის; ძმარმჟავას ანჰიდრიდი; აცეტონი; აცეტილენი; ტეტრაქლორეთანი; მჟავები; კონდენსაციის ქიმიური პრეპარატები; მჟავამედეგი ქიმიური შედგენილობები; საბოლოო დაუმუშავების პრეპარატები (ფოლადის); აქტინიუმი; ბურღვის ხსნარის ქიმიური დანამატები; ქიმიური დანამატები (ძრავას საწვავის); გაზოლინის (ბენზინის) გამწმენდი დანამატები; მწებავი შედგენილობები (ქირურგიული სახვევი მასალის); დამარბილებელი ნივთიერებები (წყლის); დამარბილებელი ნივთიერებები (წყლის); აქტივირებული ნახშირბადი / აქტივირებული ნახშირი; აეროზოლებში გამოსაყენებელი გადამტანი აირები; მასუსტებლები (ფოტოგრაფიაში გამოსაყენებელი); წებო (აფიშის გასაკრავი); სამრეწველო დანიშნულების აგარ-აგარი; ბეტონის აგლუტინაციის ნივთიერებები; სასოფლო-სამეურნეო ქიმიკატები, ფუნგიციდების, ჰერბიციდების, ინ-

სექტიციდების, პარაზიტიციდებისა და სარეველების გასანადგურებელი საშუალებების გარდა; სალტეს კამერის შესაკეთებელი შედგენილობები; ცილა (ცხოველური ან მცენარეული, დაუმუშავებელი); იოდოვანი ცილა; ცილა (ალაოს); ალუმინის ქაღალდი; ტუტეები; მწვავე ტუტეები; ლითონები (ტუტემიწა); სპირტი; ეთილის სპირტი; ალდეჰიდები; ზღვის წყალმცენარეები (სასუქი); საკვების დასაკონსერვებელი ქიმიური ნივთიერებები; ლითონების ლეგირების გასაადვილებელი ქიმიური პრეპარატები; თიხამიწა; ალუმინის შაბი; ალუმინის ჰიდრატი; ალუმინის სილიკატი; ალუმინის ქლორიდი; ალუმინის იოდიდი; შაბი; ნიადაგის გასანოყიერებელი ქიმიკატები; ამერიციუმი; სახამებელი, სამრეწველო დანიშნულების; გამათხელებელი ქიმიური ნივთიერებები (სახამებლის, გაუწებობის საშუალებები); ნიშადური; ნიშადურის სპირტი; ამიაკის მარილები; ამიაკი; ამონიუმის ალდეჰიდი; ალუმინ-ამონიუმის შაბი; ამილაცეტატი; ამილის სპირტი; უწყლო ამიაკი; ანჰიდრიდები; ნახშირი (ცხოველური); ცხოველური ცილა (დაუმუშავებელი); ანტრანილმჟავა; შიგაწვის ძრავას საწვავის ანტიდეტონატორები; ანტიფრიზები; მინადულის, ხაშურის საწინააღმდეგო პრეპარატები; სტიბიუმი; სტიბიუმის ოქსიდი; სტიბიუმის სულფიდი; აპრეტები საფეიქრო მრეწველობისათვის; გუმფისი სამრეწველო მიზნებისათვის; ხის მცნობისათვის გამოსაყენებელი წებოვანი ნივთიერებები / ხის შემოსახვევი მწებავი შედგენილობები; საგოზავები (ხის ბზარის, მეტყვეობა); ვერცხლის მარილის ხსნარები მოვერცხლვისათვის; არგონი; ტყვიის არსენატი; დარიშხანი; დარიშხანოვანი მჟავები; ასტატინი; საწვავი (ატომური რეაქტორის); ძრავას ნაძვრის მოსაცილებელი ქიმიური პრეპარატები; თვითტონირებადი ქაღალდი (ფოტოგრაფია); ქსოვილის ფერის გამახალისებელი ქიმიკატები; აზოტი; აზოტის ოქსიდი; აზოტოვანი სასუქი; აზოტმჟავა; ენოლოგიური ბაქტერიციდები (ქიმიური პრეპარატები მეღვინეობისათვის); სამაგრი ხსნარები [ვიქსაჟი, ფოტოგრაფია]; გალვანიზების ხსნარები; მატონირებელი ხსნარები (ფოტოგრაფია); ნატრიუმის კარბონატი; ბარიუმი; ბარიუმის ოქსიდი; ბარიუმის ქაღალდი (ფოტოგრაფია); ბარიუმის ნაერთები; წინდის თვლის ჩავარდნის საწინააღმდეგო ნივთიერებები; ფუძეები (ქიმიური ნივთიერებები); მინანქრის დასამზადებელი ქიმიკატები, გარდა პიგმენტური საღებავებისა; ბოქსიტები; ბენტონიტი; ბენზოლის რიგის მჟავები; ბენზოლის წარმოებულები; ბენზო-

მჟავა; ორთობენზომჟავას სულფამიდი; საქარინი; ბერკლიუმი; ბეტონის ასაქაფებელი ქიმიური ნივთიერებები; ბეტონის დამცავი საშუალებები, გარდა საღებავებისა და ზეთებისა; კალის დიქლორიდი; კალიუმის ბიქრომატი; ნატრიუმის ბიქრომატი; ლუდის გამაკამკამებელი პრეპარატები და კონსერვანტები; ბიოქიმიური კატალიზატორები; კალიუმის დიოქსალატი; მანგანუმის დიოქსიდი; ბისმუტი; ბისმუტის ფუძეგალატი; დამტენიანებლები (გათეთრებისას გამოსაყენებელი); მათეთრებლები (ცვილის); მერქანი (მთრიმლავი); ხის სპირტი; მასა (ხის); ფისქვემა წყალი (ხის ძმარი); ბორაკი; ბორმჟავა, სამრეწველო დანიშნულების; ბურღვის ხსნარები; მყარი სარჩილავები; კონდენსაციის თავიდან ასაცილებელი პრეპარატები; კატეხუ [მთრიმლავი ექსტრაქტი]; კაინიტი; კალციუმის შემცველი აზოტოვანი სასუქები; კალიფორნიუმი; პლასტიფიკატორები; კაუჩუკის დამცავები; კარბონატები; მაგნიუმის კარბონატი; ნახშირბადი; ნახშირბადის დისულფიდი; ნახშირმჟავა; კარბიდეები; კალციუმკარბიდი; კასიოპიუმი (ლუტეციუმი); კატალიზატორები; ცელულოზა; მასა (ქაღალდის); ვისკოზა; კარბიურიზატორები (მეტალურგია); ფერმიუმი; კერამიკის ჭიქური; ცერიუმი; იშვიათ მიწათა ლითონების მარილები; ცეზიუმი, კეტონები; ნახშირის პრეპარატები (ცხოველური); ნახშირი ფილტრებისათვის; ნახშირი (ძვლის), ცხოველური; ნახშირი (სისხლის); ნახშირის ეკონომიურად ხარჯვის პრეპარატები; ფეცსაცმლის წებო; კალციუმის აცეტატი; კალციუმკარბონატი; ქლორკირი; გამწმენდი ქიმიკატები (საკვამურისა და ბუხრის); გამახალისებელი ქიმიკატები (ტყავის); სამრეწველო დანიშნულების ქიმიკატები; სამეცნიერო დანიშნულების ქიმიური პრეპარატები, სამედიცინო ან ვეტერინარული დანიშნულების გარდა; რეაქტივები (ქიმიური), სამედიცინო დანიშნულების და ვეტერინარული დანიშნულების გარდა; ბირთვული რეაქტორის შემწელებლები; გამხლეჩები (ქიმიური); ლაბორატორიული ანალიზისას გამოსაყენებელი ქიმიური პრეპარატები, სამედიცინო ან ვეტერინარული დანიშნულების გარდა; ქლორატები; ქლორი; ქლორჰიდრატი; მარილმჟავა; ქოლმჟავა; ქრომატი; ქრომის შაბი (მწვანე შაბი); ქრომის ოქსიდი; ქრომის მარილები; მასტიკა (ტყავის); მასტიკა (ტყავის); მასტიკა (საბურავების) / მასტიკა (სალტების); წებო გატეხილი ნივთებისათვის; ცემენტისათვის წყალშეუღწევობის მიმნიჭებელი პრეპარატები, საღებავების გარდა; დამცავი საშუალებები (ცემენტის), საღე-

ბავებისა და ზეთების გარდა; ჰიდრავლიკური სისტემის სითხეები; ცვილის საგოზავი (ხის მცნობისას გამოსაყენებელი); ლიმონმჟავა, სამრეწველო დანიშნულების; ბადაგის გამაკამკამებელი პრეპარატები; დასაგრუნტი აპრეტები; შპალერის გასაკრავი წებო; გამაკამკამებლები (ღვინის); კოლოდიუმი; ლითონის შესაფერადებელი მარილები; დამარბილებლები (ტყავის) (ზეთების გარდა); დამცავი ნივთიერებები (ყვავილების ჭკნობისაგან); ფარმაცევტული პრეპარატების დასაკონსერვებელი ნივთიერებები; ფოტოგრაფიაში გამოსაყენებელი ქიმიური პრეპარატები; შუქმგრძობიარე ქსოვილი ფოტოგრაფიისათვის; ფოტოფირფიტები; კოროზიული პრეპარატები; გამოსაყვანი პრეპარატები (ტყავის); გამოსაყვანი პრეპარატები (ტყავეულის); ღვინის მჟავას მჟავა ქვა, ქიმიური გამოყენებისთვის; კროტონალდეჰიდი; კრიოგენული პრეპარატები; წებოები ტყავისათვის; გამოსაყვანი ქიმიური ნივთიერებები (ტყავის); გამჟღენთი ქიმიკატები (ტყავის); ლურჯი აჯასპი / შაბიამანი (ლურჯი აჯასპი); კიურიუმი; ციანოტიპის ხსნარები; ციანიდები; ფეროციანიდები; ციმოლი; განცხიძვის პრეპარატები სამრეწველო პროცესებში გამოსაყენებლად; გამაცალკევებელი და ასაძრობი პრეპარატები; ზეთის გამაცალკევებელი და დამშლელი ქიმიკატები; გაუწებოების პრეპარატები; დეფოლიანტები; საყალიბე ფორმებზე წასასმელი ანტიადჰეზიური შედგენილობები; გამქრქალებისას გამოსაყენებელი ნივთიერებები; გამაუწყლოებელი პრეპარატები სამრეწველო მიზნებისათვის; ხაშურწინალები; დეტერგენტები სამრეწველო მიზნებისათვის; დექსტრინი (აპრეტი); დიაგნოსტიკური პრეპარატები, სამედიცინო ან ვეტერინარული დანიშნულების გარდა; დიასტაზა, სამრეწველო დანიშნულების; დიაზოკოპირების ქადალდი; გრამფირფიტების აღმდგენი პრეპარატები; გამოხდილი წყალი; დოლომიტი, სამრეწველო დანიშნულების; ლითონის საწრთობი პრეპარატები; დისპროზიუმი; გადამუხტვისას გამოსაყენებელი შემჟავებელი წყალი (აკუმულატორის); გლიცერინი, სამრეწველო დანიშნულების; მძიმე წყალი; დამწმენდი პრეპარატები; იონმიმომცვლელები (ქიმიური ნივთიერებები); ფოტოფეთქის პრეპარატები; საწვავის ეკონომიურად ხარჯვის ხელშემწყობი პრეპარატები; ინდიკატორის ქადალდი, სამედიცინო და ვეტერინარული დანიშნულების გარდა; ინდიკატორის ქადალდი, სამედიცინო და ვეტერინარული დანიშნულების გარდა; გალვანური ელემენტის მარილები; ემალის გასამუქებელი პრეპარატები;

მინის გასამუქებელი პრეპარატები; ემალის შესაფერადებელი ქიმიკატები; ფოტოემულსიები; ემულგატორები; ფოტოფირფიტები (შუქმგრძობიარე); შლიხტვისას გამოსაყენებელი პრეპარატები; სასოფლო-სამეურნეო სასუქი; ფერმენტული პრეპარატები, სამრეწველო დანიშნულების; ენზიმები, ფერმენტები, სამრეწველო დანიშნულების; ეპოქსიდური ფისები, დაუმუშავებელი; აირების გამწმენდი პრეპარატები; აირების გამწმენდი პრეპარატები; ძმარმჟავა; ინდიკატორის ქადალდი; რთული ეთერი; ეთანო; მარტივი ეთერი; ეთილის ეთერი; გლიკოლების მარტივი ეთერი; მეთილის ეთერი (მარტივი); ეთილის ეთერი [მარტივი]; დალაქავების საწინააღმდეგო ქიმიკატები (ქსოვილის); ევროპიუმი; ცეცხლმქრობი შედგენილობები; ფქვილი (სამრეწველო დანიშნულების); რკინის მარილები; ფერმენტები ქიმიური მიზნებისათვის; ფეროტიპული ფოტოფირფიტები; სასუქი; ცეცხლმედეგი შედგენილობები; კუთხვილის მოჭრისას გამოსაყენებელი შედგენილობები; მგილტრავი პრეპარატები სასმელების წარმოებისათვის; გამხლეჩი ნივთიერებები (ბირთვული ენერჯის მისაღები); სამაგრი ხსნარები (ფიქსაჟი, ფოტოგრაფია); ფხვნილი გოგირდი ქიმიური მიზნებისათვის; გამამყარებელი ნივთიერებები (კირქვის); ფთორი; ფთორის ნაერთები; ფთორწყალბადმჟავა; გრაფიტი სამრეწველო მიზნებისათვის; გრაფიტი სამრეწველო მიზნებისათვის; სამსხმელო ფორმების დასამზადებელი საყალიბე მასალები; ინსექტიციდების ქიმიური დანამატები; ფუნგიციდების ქიმიური დანამატები; ჭიანჭველამჟავა; ფორმალდეჰიდი ქიმიური მიზნებისათვის; თელვისას გამოსაყენებელი პრეპარატები საფეიქრო მრეწველობისათვის; თელვისას გამოსაყენებელი პრეპარატები; ფრანციუმი; სამუხრუჭე სითხეები; ლამპის მური სამრეწველო მიზნებისათვის; ხორცის შესაბოლი ქიმიური პრეპარატები; გადოლინიუმი; გალი (სამელნე); გალმჟავა მელნის დამზადებისათვის; გალიუმი; ფოტოქადალდი; გალთრიმლმჟავა; გალვანიზების პრეპარატები; გამბირი; დამცავი აირები (შედულებისას გამოსაყენებელი); მყარი აირები, სამრეწველო დანიშნულების; ჟელატინი ფოტოგრაფიაში გამოსაყენებლად; ჟელატინი, სამრეწველო დანიშნულების; ქვამარილი; აირშთამნთქმელები (ქიმიურად აქტიური ნივთიერებები); მშრალი ყინული (ნახშირბადის დიოქსიდი); ჩიტის წებო (ბუნებრივი, სამრეწველო დანიშნულების); გლუკოზიდები; გლიცერიდები; გლიკოლები; მათეთრებლები (ცხიმის); ცხიმოვანი მჟავები; მასტიკა (ხე-

ბის მცნობისას გამოსაყენებელი); გუანო; გურიუნბალზამი ლაკების დასამზადებლად; ჰელიუმი; ჰოლმიუმი; ხილის დამწიფების დამამკვარებელი ჰორმონები; მებაღეობა-მებოსტნეობაში გამოსაყენებელი ქიმიური ნივთიერებები, ფუნგიციდების, ჰერბიციდების, ინსექტიციდების და პარაზიტიციდებისათვის განკუთვნილის გარდა; საკვების შესანახი ზეთები; ტყავის დამზადებისას გამოსაყენებელი დასამუშავებელი ზეთები; ტყავის სათრიმლავი ზეთები; დისპერგატორები (ნავთობის); დისპერგატორები (ზეთის); გამაუფერულებლები (ზეთის); გამწმენდი ქიმიკატები (ზეთის); ჰუმუსი; ჰიდრატები; ნახშირწყლები; ჰიდრაზინი; წყალბადი; ნატრიუმის ჰიპოქლორიტი; ჰიპოსულფიტები; ქსოვილისათვის წყალშეუღწევადობის მიმნიჭებელი ქიმიკატები; გამჟღენთი ქიმიკატები (ქსოვილის); ტყავისათვის წყალშეუღწევადობის მიმნიჭებელი ქიმიკატები; იოდი ქიმიური მიზნებისათვის; იოდის მარილები; ქვეიოდმჟავა; იოდი სამრეწველო მიზნებისათვის; იზოტოპები სამრეწველო მიზნებისათვის; კაოლინი / კაოლინი (თეთრი თიხა); დიატომიტი; კრიპტონი; რძემჟავა; რძის ფერმენტები, ქიმიური დანიშნულების; ლანთანი; ლინზების გამქრქალებისაგან დამცავი პრეპარატები; ლითიუმის ოქსიდი; ლითიუმი; ქვის წყობის დამცავი საშუალებები, საღებავებისა და ზეთების გარდა; დამცავი საშუალებები (აგურის წყობის), საღებავებისა და ზეთების გარდა; მაგნეზიტები; მაგნიუმის ქლორიდი; მანგანატები; მანგრის ხის ქერქი სამრეწველო მიზნების; გასამქრქალებელი ქიმიკატები (მინის); ვერცხლისწყალი; ვერცხლისწყლის მარილები; ვერცხლისწყლის ოქსიდი; მეტალოიდები; მარილები (ძვირფასი ლითონების), სამრეწველო დანიშნულების; ლითონის მოშვებისას (გამოწვა) გამოსაყენებელი პრეპარატები; მეთანი; ჰრაქისაგან დამცავი ქიმიური პრეპარატები; არაორგანული მჟავები; მარილები, სამრეწველო დანიშნულების; დამტენიანებლები (ღებვისას გამოსაყენებელი); ნაფტალინი; ნეოდიმი; ნეონი; ნეპტუნი; ნეიტრალიზატორები (ტოქსიკური აირების); ბუგრის (გუდაფშუტას) საწინააღმდეგო ქიმიური პრეპარატები; ურანი; ბეჭდვის შუქმგრძობიარე ფირფიტები (ოფსეტური); ოლეინმჟავა; ოლივინი (არაორგანული სილიკატი); ოქროს მარილები; მჟაუნმჟავა კალიუმის მარილი; ოქსალატები; მჟაუნმჟავა; სამწერველო დანიშნულების ჟანგბადი; სამრეწველო დანიშნულების წყალბადის ზეჟანგი; პალადიუმის ქლორიდები; გვარჯილიანი ქაღალდი; ფოტომეტრიული ქაღალდი; შუქ-

მგრძობიარე ქაღალდი; ლაკმუსის ქაღალდი; პექტინი (ფოტოგრაფია); ნატრიუმის პერბორატები; პერკარბონატები; პერქლორატები; პერსულფატი; პეროქსიმონოგოგირდმჟავა; კარბოლმჟავა, სამრეწველო დანიშნულების; ფოსფატები (სასუქი); წიდები (სასუქები); ფოსფატიდები; ფოსფორი; სუპერფოსფატი (სასუქი); შუქპირგადასაღები ქაღალდი; ფოსფორმჟავა; ქსოვილები (შუქპირგადასაღები); ფოტოსამჭდავენები; ფოტოსენსიბილიზატორები; პიკრინმჟავა; პლასტმასები, დაუმუშავებელი; პლასტიზოლები; ტყვიის აცეტატი; ტყვიის ოქსიდი; პლუტონიუმი; პოლონიუმი; კარტოფილის ფქვილი, სამრეწველო დანიშნულების; კოჭობები (ტორფის) მებაღეობა-მებოსტნეობისათვის; პოტაში; კალიუმი; წყლიანი პოტაში; პრაზეოდიმი; პრომეთიუმი; პროტაქტინიუმი; პროტინები, დაუმუშავებელი; პიროგალმჟავა; კვებრაზო, სამრეწველო დანიშნულების; სინთეზური ფისები, დაუმუშავებელი; რადიაქტიური ელემენტები, სამედიცინო დანიშნულების; რადონი; რადიუმი, სამეცნიერო დანიშნულების; მაცივებელი აგენტები; თანმდევი პროდუქტები (პურეული მარცვლოვნების გადამუშავებისას მიღებული), სამრეწველო დანიშნულების; ფისები (აკრილის), დაუმუშავებელი; რენიუმი; რენტგენის ფირები, შუქმგრძობიარე და არაექსპონირებულები; საბურავების შესაკეთებელი შედგენილობები; რუბიდიუმი; საყალიბე ქვიშა; სალიცილმჟავა; სალიცილმჟავა; სამარიუმი; თამბაქოს არომატიზაციისას გამოსაყენებელი სოუსები; საპონი (ლითონური), სამრეწველო დანიშნულების; სკანდიუმი; სებაცინმჟავა; მარილები (ქიმიური პრეპარატები); მარილი, დაუმუშავებელი (ნედლეული); ქრომოვანი მარილები; მარილები (სასუქი); სელენი; თესლეულის დამცავი ნივთიერებები; სილიკატები; სილიციუმი; სილიკონები; ნატრიუმი; სულფიდები; სარჩილავი ქიმიკატები; კალცინირებული სოდა; კაუსტიკები, სამრეწველო დანიშნულების; კაუსტიკური სოდა, სამრეწველო დანიშნულების; ნატრიუმის მარილები (ქიმიური პრეპარატები); გოგირდი; ბისმუტის სუბნიტრატი ქიმიური მიზნებისათვის; ბარიტები; შპინელი (არაორგანული ოქსიდი); სტეარინმჟავა; სტრონციუმი; მური, სამრეწველო და სასოფლო-სამეურნეო დანიშნულების; აკუმულატორის დესულფატირებისას გამოსაყენებელი სითხეები; სულფონმჟავა; გოგირდოვანმჟავა; გოგირდმჟავა; თუთუბო (მთრიმლავი ნივთიერება); მეტყვეობაში გამოსაყენებელი ქიმიკატები, ფუნგიციდების, ჰერბიციდების, ინსექტიციდებისა და პარაზი-

ტიციდების გარდა; ტალკი (მაგნიუმის სილიკატი); მთრიმლავი ქერქეული; ტანინი; მთრიმლავი ნივთიერებები; კალციუმის მარილები; თრიმლმჟავა; ტაპიოკას ფქვილი, სამრეწველო დანიშნულების; ღვინის ქვა, ფარმაცევტული დანიშნულების გარდა; ღვინომჟავა; ტექნეციუმი; ტელური; ზედაპირულაქტიური ნივთიერებები; თერბიუმი; მინის შესაფერადებელი ქიმიკატები; მინის გამქრქალეებისაგან დამცავი პრეპარატები; გამქრქალეების თავიდან ასაცილებელი ქიმიკატები (ფანჯრის მინის); ნიადაგი მცენარეების გასაზრდელად; სათელი თიხა საფეიქრო მრეწველობისათვის; იშვიათ მიწათა ელემენტები; შავმიწა; ტეტრაქლორმეთანი; ტეტრაქლორიდები; დამტენიანებლები (საფეიქრო მრეწველობისათვის); თალიუმი; თიოკარბონილიდი; თულიუმი; თორიუმი; დიოქსიდი (ტიტანის), სამრეწველო დანიშნულების; ტიტანიტები; ტოლუოლი; ტორფი (სასუქი); დამცავი საშუალებები (კრამიტის), საღებავებისა და ზეთების გარდა; ვოლფრამის მჟავა; ურანი; ურანის ოქსიდი; თხევადი მინა (ხსნადი); ხორცის დამარბილებლები, სამრეწველო დანიშნულების; ყურძნის დაზიანებისაგან დამცავი პრეპარატები; ღვინის სპირტი; მატონირებელი მარილები (ფოტოგრაფია); ვულკანიზაციის პრეპარატები; ბარიუმის კარბონატი (ვიტერიტი); ქსენონი; იტერბიუმი; იტრიუმი; ქლორიდები; სულფატები; ცირკონიუმის დიოქსიდი; საკვების მომზადების დამაჩქარებელი პრეპარატები, სამრეწველო დანიშნულების; ტუტე (აქროლადი) (ამიაკი), სამრეწველო დანიშნულების; ტუტე ლითონების იოდიდი; ლითონები (ტუტე); მარილები (ტუტე ლითონების); ალკალოიდები; ალგინატები სამრეწველო მიზნებისთვის; ალუმინის აცეტატი; სახამებელი ბუბკო [წებო], საკანცელარიო და საყოფაცხოვრებო დანიშნულების წებოების გარდა; ალუმინის მარილები; ცხოველური ნახშირი; აზოტმჟავა ვერცხლი; სამრეწველო დანიშნულების შეფერილობის გამაზალისებელი ქიმიკატები; გაღივების საწინააღმდეგო პრეპარატები (ბოსტნეულის თესლის); ნიტრატები; კედლის მოსაპირკეთებელი ფილების მისაკრავი წებო; ბარიუმის სულფატი; საღებავების დასამზადებელი ქიმიური პრეპარატები; მეთილბენზოლი; მეთილბენზოლი; ნატრიუმის ბიკარბონატი ქიმიური მიზნებისათვის; ბიოლოგიური პრეპარატები, სამედიცინო ან ვეტერინარული დანიშნულების გარდა; გამაუფერულებელი პრეპარატები სამრეწველო მიზნებისათვის; ფირები (შუქმგრძობიარე), არაექსპონირებული; ხის სპირტის გამოხდის პრო-

დუქტები; მყარი რჩილვის ფლუსები; ფლუსები (შედულების); ბრომი ქიმიური მიზნებისათვის; ანთრაცენის ქლორირებული ზეთი მცენარეთა დასაცავად; კოაგულანტები; ლეციტინი (ნედლეული); სუბსტრატები ნიადაგის გარეშე გასაზრდელად (სოფლის მეურნეობა); ცელულოზის რთული ეთერები; კაზეინი, სამრეწველო დანიშნულების; ცელულოზის წარმოებულები (ქიმიური ნივთიერებები); ცელულოზის მარტივი ეთერები; ბაქტერიული პრეპარატები, სამედიცინო და ვეტერინარული დანიშნულების გარდა; ბაქტერიოლოგიური პრეპარატები, სამედიცინო და ვეტერინარული დანიშნულების გარდა; მიკროორგანიზმების კულტურები გარდა სამედიცინო და ვეტერინარული დანიშნულებისა; სამრეწველო დანიშნულების აირის მური; შუქმგრძობიარე კინოფირები, არაექსპონირებული; კობალტის ოქსიდი, სამრეწველო დანიშნულების; ბუნებრივი წებო, სამრეწველო დანიშნულების; გამოყვანილი ტყავის დასამუშავებელი ზეთები; კრეოზოტი ქიმიური მიზნებისათვის; გრამფირფიტების დასამზადებელი შედგენილობები; ცხიმის დამშლელი ნივთიერებები; დისპერსია (პლასტმასის); გამხსნელები (ლაკის); დამატკობლები (ხელოვნური) (ქიმიური პრეპარატები); წყლის გამწმენდი ქიმიკატები; დამარბილებლები (ტყავის), სამრეწველო დანიშნულების; მფილტრავი მასალა (დაუმუშავებელი პლასტმასები); მფილტრავი მასალა (ქიმიური ნივთიერებები); მფილტრავი მასალა (არაორგანული ნივთიერებები); მფილტრავი მასალა (მცენარეული ნივთიერებები); გლუკოზა, სამრეწველო დანიშნულების; წებოვანა (ბუნებრივი წებო) საკანცელარიო ან საყოფაცხოვრებო დანიშნულების წებოების გარდა; ბუნებრივი წებო, სამრეწველო დანიშნულების; დატენიანებისაგან დამცავი პრეპარატები ქვის წყობისათვის, საღებავების გარდა; თევზის წებო, საკანცელარიო, საკვები და საყოფაცხოვრებო წებოების გარდა; ლუდის კონსერვანტები; ზეთის შთამნთქმელი სინთეზური მასალები; კერამიკული ნაწილაკები (მფილტრავი); კომპოსტი; ტექნიკური კერამიკული ნაწარმის დასამზადებელი შედგენილობები; დიატომური მიწა; ამომჭმელები ლითონებისათვის; ზრდის მარეგულირებელი პრეპარატები (მცენარის); მინადუდის, ხაშურის მოსაცილებელი პრეპარატები, საყოფაცხოვრებო დანიშნულების გარდა; ზღვის წყალი, სამრეწველო დანიშნულებისთვის; მიკროელემენტების შემცველი პრეპარატები მცენარეებისათვის; ქაფური, სამრეწველო დანიშნულების; ქიმიური ინტენსიფიკატორები

ქაღალდისათვის; ქიმიური ინტენსიფიკატორები კაუჩუკისათვის, რეზინისათვის; ნეშომპალა; მაგნიტური სითხეები სამრეწველო მიზნებისათვის; საჭეამძრავში გამოსაყენებელი სითხე; სითხე (ტრანსმისიის); საზეთ-მაცივებელი ემულსიის ადუღების საწინააღმდეგო პრეპარატები (ძრავას); გამოწვისას გამოსაყენებელი კერამიკული დანამატები (გრანულები და ფხვნილები); გასაცივებელი შედგენილობები (სატრანსპორტო საშუალებების ძრავების); რადიატორების გამწმენდი ქიმიკატები; პასტისებური შემავსებლები მანქანის კორპუსის შეკეთებისთვის; ელექტროფორეზის ჟელე, სამედიცინო ან ვეტერინარული დანიშნულების გარდა; მინის ჩასასმელი საგოზავები; აფუებული თიხა მცენარეების ჰიდროპონური გაზრდისათვის (სუბსტრატები); შპალერის ასაძრობი პრეპარატები; დანამატები (ზეთის ქიმიური); ზეთის მასტიკა (საგოზავი); მარცვლეულის გენი სასოფლო-სამეურნეო დანიშნულების; ღეროვანი უჯრედი, სამედიცინო და ვეტერინარული დანიშნულების გარდა; ბიოლოგიური ქსოვილის კულტურები, სამედიცინო და ვეტერინარული დანიშნულების გარდა; თევზის ფქვილის სასუქები; საკვებ მრეწველობაში გამოსაყენებელი ენზიმების პრეპარატები; საკვებ მრეწველობაში გამოსაყენებელი ენზიმები; გლუკოზა, სამრეწველო დანიშნულების; ლეტიცინი კვების მრეწველობისთვის; ლეტიცინი სამრეწველო მიზნებისთვის; პექტინი კვების მრეწველობისთვის; პექტინი, სამრეწველო დანიშნულების; სამრეწველო დანიშნულების ღვინის მჟავას ქვა; ღვინის მჟავას მჟავა ქვა, სამრეწველო მიზნებისთვის; მრეწველობაში გამოსაყენებელი ალგინატები საკვებისათვის; წებოვანა, კვების მრეწველობისთვის; სამრეწველო დანიშნულების წებოვანა; მრეწველობაში გამოსაყენებელი ლაქტოზა საკვებისათვის, სამრეწველო მიზნებისათვის; ლაქტოზა (ნედლეული); მრეწველობაში გამოსაყენებელი რძის ფერმენტები საკვებისათვის; სამრეწველო დანიშნულების რძის ფერმენტები; კაზეინი, კვების მრეწველობისთვის; ნიშადურის სპირტი; ქიმიკატები პიგმენტური საღებავებისათვის; მიკროორგანიზმების პრეპარატები, სამედიცინო და ვეტერინარული დანიშნულების გარდა; ჰუმუსი (ნიადაგის ნაზავი ქოთნის კულტურებისთვის); ლითონის მოშვებისას (გამოწვა) გამოსაყენებელი პრეპარატები; სამრეწველო დანიშნულების გლუტამინის მჟავა; სამრეწველო ფარმაცევტიკაში გამოსაყენებელი ჩაის ექსტრაქტები; საკვებ მრეწველობაში გამოსაყენებელი ჩაის ექსტრაქტები; ორგანული დიგესტატი (სა-

სუქი); ჩაის ექსტრაქტები კოსმეტიკის წარმოებაში გამოსაყენებლად; კოლაგენი, სამრეწველო მიზნებისათვის; სილიკონ კარბიდი (ნედლეული); ადიუვანტი, სამედიცინო და ვეტერინარული დანიშნულების გარდა; ვიტამინები საკვები დანამატების დასამზადებლად; ვიტამინები კვების მრეწველობისთვის; ანტიოქსიდანტები სამრეწველო მიზნებისთვის; ანტიოქსიდანტები, კოსმეტიკაში გამოსაყენებელი; ანტიოქსიდანტები, ფარმაცევტიკაში გამოსაყენებელი; საკვები დანამატებში გამოსაყენებელი ანტიოქსიდანტები; მრეწველობაში გამოსაყენებელი პროტეინები; კვების დანამატებში გამოსაყენებელი პროტეინები; კვების მრეწველობაში გამოსაყენებელი პროტეინები; ამონიუმის ნიტრატი; ვიტამინები ფარმაცევტიკაში გამოსაყენებელი; ვიტამინები კოსმეტიკაში გამოსაყენებელი; სამრეწველო დანიშნულების ფლაკონოიდები (ფენოლური ნაერთები); სამრეწველო დანიშნულების თიმოლი; სახნავი ნიადაგის ფენა; ტრანსმისიის ზეთი; პოლიმერული ფისები, დაუმუშავებელი; ქიმიური საფარები სათვალის ლინზებისთვის; კამომელი (ვერცხლისწყლის ქლორიდი); ცხოველური ნაკელი; ქსილოლი; ქსილენი; ბენზოლი; ბენზოლი (ნედლეული); გრაფენი; სასუქის სახით გამოსაყენებელი თაბაშირი; სამრეწველო დანიშნულების ნანო-ფხვნილები; დენდრიმერზე დაფუძნებული პოლიმერები ფარმაცევტული საშუალებების კაფსულების წარმოებაში გამოსაყენებლად; მარცვლოვანი მცენარეების დაავადებების თავიდან ასაცილებელი ქიმიური პრეპარატები; ბიოსტიმულატორები მცენარეებისთვის.

4 - სამრეწველო ზეთები და საპოხი მასალა, ცვილი; საპოხი მასალები; მტვრის მშთანთქმელი, დამტენიანებელი და შემკრავი შედგენილობები; საწვავი და გამანათებლები; სანთლები და პატრუქები განათებისთვის; ფუტკრის ცვილი; ეთილის სპირტი (მეთილირებული); სპირტი (საწვავი); სპირტზე დამზადებული საწვავი; ქაღალდის კვარები (ცეცხლის გასაჩაღებელი); კვარები (ცეცხლის გასაჩაღებელი მერქნის); ცეცხლის დასანთები სახმელებლები; ანთრაციტი; ღვედების ასრიალების (ბუქსაობის) საწინააღმდეგო საშუალებები; ნაძვისხის სანთლები; იარაღის კონსისტენტური საზეთები; მტვრის შემკვრელი შედგენილობები; შეშა; ხის ნახშირი (საწვავი); სანთლები (სანათი); ქვანახშირის ბრიკეტები; ტორფის ბრიკეტები (საწვავი); ბრიკეტები (მერქნის); საწვავის ბრიკეტები; კარბიური ბრიკეტული წვადი ნარევი; კარნაუბულის

ცვილი; ქვანახშირი; ტორფი (საწვავი); საწვავი; ფეხსაცმლის ცხიმები; ცვილი (ნედლეული); ცვილი ღვედებისათვის; სანათი ცვილი; ტექნიკური ცვილი; კოქსი; მინერალური საწვავი; კონსისტენტური საპოხები ღვედებისათვის; საპოხი ცხიმები (ტყავის); ტექნიკური ცხიმები; ზეთები ფორმიდან ამოღების გასაადვილებლად (სამშენებლო სამუშაოები); მყარი ცხიმები; მტვრის მოსაცილებელი შედგენილობები; სანათი ზეთები; სანათი აირი; სანათი საწვავი; საპოხი ზეთები; ბენზინი / ბენზინი; ეთერი (ნავთობის); ლიგროინი; პატრუქები სანთლებისათვის; ვაზელინი, ტექნიკური; გაზოილი (დიზელის საწვავი) / გაზოილი (გაზის საწვავი); საწვავის აირი; ნავთობის აირი; გრაფიტი (საპოხი); ქვანახშირის ფისის ზეთი; ქვანახშირის ზეთი; ზეთები (ქვის ან აგურის წყობის დამცავი); დამტენიანებელი ზეთები; თევზის ქონი, ტექნიკური; სოიის ზეთი სამზარეულოს ჭურჭლისათვის (მიწვის თავიდან ასაცილებელი); ნავთი; კონსისტენტური საზეთები; ლამპის პატრუქები; მურა ნახშირი; საზეთი მასალები; მაზუთი; შალგის ზეთი სამრეწველო მიზნებისათვის; ნედლი ნავთობი (ნაფტა); ძვლის ზეთი სამრეწველო მიზნებისათვის; ოლეინი; ქანცვილი (ოზოკერიტი); პარაფინი; ნავთობი, ნედლი ან გადამუშავებული; ქვანახშირის მტვერი (საწვავი); სტეარინი; ლანოლინი (ცხიმოფლი), მატყლის ცხიმი; მზესუმზირის ზეთი სამრეწველო მიზნებისათვის; ღამის ლამპები (სანთლები); მტვრის შემკვრელი შედგენილობები; ზეთი ქსოვილებისათვის; ძრავას საწვავი; საწვავი ზეთი; ძრავას საწვავის არაქიმიური დანამატები; დამცავი ზეთები და ცხიმები (ტყავის); ტექნიკური ზეთები; მყარი აირები (საწვავი); აბუსალათინის ზეთი სამრეწველო მიზნებისათვის; ტყავის დამცავი ზეთები და ცხიმები; საზეთ-მაცივებელი სითხეები; ზეთები (საღებავის); გენერატორის აირი; ძრავას ზეთი; სანთლები (სურნელოვანი -); ელექტროენერჯია; ეთანოლი (საწვავი); აბედი; მტვრის შემწოვი შემადგენლობები; ბენზინი; ბიომასის საწვავი; ბენზოლის საწვავი; ქსილენის საწვავი; ცვილი თხილამურებისთვის; ლანოლინი კოსმეტიკური საშუალებების წარმოებაში გამოსაყენებლად; ფუტკრის ცვილი კოსმეტიკის წარმოებაში გამოსაყენებლად; ჩილიმის ნახშირი.

16 – ქაღალდი და მუყაო; ნაბეჭდი მასალა; საამკინძაო მასალა; ფოტოფირები; საკანცელარიო და საოფისე საკუთვნო, ავეჯის გარდა; საკანცელარიო და საყოფაცხოვრებო დანიშნულების წებოები; მხატვრების საკუთვნო და სახატავი

მასალა; სახატავი ფუნჯები; სასწავლო და სადემონსტრაციო მასალა; პლასტმასის ფურცლები, ფირები და ტომრები, როგორც შესაფუთი მასალა; ტიპოგრაფიული შრიფტები, ტიპოგრაფიული კლიშეები; ფოლადის ლიტერები; ფოლადის კალმები; მისაწოდებელი მოწყობილობები (წებვადი ლენტის) (ოფისის საკუთვნი); მისამართიანი შტამპები; სამისამართო მანქანები; ქაღალდი; აფიშები, პლაკატები; სარეკლამო დაფები ქაღალდისგან ან მუყაოსგან; დაფრანკვის მანქანები ოფისისთვის/ საფოსტო მასალა ოფისისთვის; საკანცელარიო სამაგრები / საკანცელარიო სამაგრები; კალმისტრის დამჭერები; სტეპლერები (ოფისის საკუთვნი); ალბომები / ალბომები (ამონაჭრების ჩასაწყებელი); სურათები, ნახატები; ესტამპები; სიგარის რგოლები; ფანქრის სათლელი მოწყობილობები, ელექტრული ანარაელექტრული; წიგნების მწკრივის სამაგრები; მუშტაბელები (ხელის საყრდენები) მხატვრებისათვის; აკვარელი / აკვარელი (სახატავი); მაკეტები (არქიტექტურული); კარტოთეკები; გრიფელის დაფები; გრიფელები; ვერცხლის კილიტა; სამერწი თიხა; საანგარიშო ცხრილები; გრაფიურები; ლითოგრაფიები (ხელოვნების ნიმუშები); ფერწერული ნახატები (სურათები), ჩარჩოიანი ან ფერწერული ნახატები (სურათები), ჩარჩოიანი ან; ფანქრები; გაზეთები; პერიოდული გამოცემები; ატლასები; ბლოკნოტები მოსახვევი ფურცლებით / რგოლებით შემკვრელები; წებვადი ლენტები (საკანცელარიო); ლუდის ჭიქის ქვეშადადები; ბილეთები; ბიოლოგიური ანათალი (პრეპარატი) მიკროსკოპში გამოსაკვლევადა (თვალსაჩინოება); ტიპოგრაფიული კლიშე; ბლოკნოტები ხაზვის ან ხატვისათვის; ბლოკნოტები (საკანცელარიო); კოჭები კოპირების ლენტისათვის; საწერი ინსტრუმენტების დასამაგრებელი სამაჯურები; ბროშურები; ნაქარგობის ნიმუშები (შაბლონები); ჭიკარტები; დამტენიანებლები (ოფისის საკუთვნი); მხატვრის ფუნჯები; დავთრები; შტემპელები; დასალუქი ბეჭდები; შტემპელის ბალიშები; ლუქი; დასალუქი მოწყობილობები ოფისისათვის; დასალუქი საკანცელარიო მასალა; რვეულები; ლანგრები ფულის დათვლისა და დახარისხებისათვის; კალკები; ქაღალდის კალკა; ქსოვილის კალკა; რეზინის სათითურები (ოფისის საკუთვნი); ტიპოგრაფიული შრიფტები; ასლის გადასადები ქაღალდი; ქაღალდი თვითმწერისათვის; უბის წიგნაკები; ოთხნახნაგა სახაზავები; ბარათები / ბარათები; სასწავლო მასალა (ხელსაწყოების გარდა); კარტოთეკის ბარათები; ქაღალდის ფურცლები; მუყაო;

ქუდის მუყაოს კოლოფები; პერფორატორები (წყარდული საქსოვი დაზგების -); მუყაოს ტუბუსები; კატალოგები; კარტოთეკის ბარათების დამჭერები; სიმღერების კრებულები; საამწყობო მაგიდები (ტიპოგრაფია); საქალაქები საბუთებისათვის; მოლბერტები; ციფრული ტიპოგრაფიული ლიტერები; ტუში; ქრომოლითოგრაფიები; ცვილი მოდელირებისათვის, სტომატოლოგიაში გამოსაყენებლის გარდა; სწრაფამკერები (ოფისის საკუთვნი); პერფორატორები; ტუალეტის ქაღალდი; წიგნები; ფარგლები; ტიპოგრაფიული ლიტერები (ციფრული და ანბანური); საამწყობო საპწკარები; ლანგრები კორესპონდენციისათვის; ქაღალდის კონუსური პარკები; თხევადი კორექტორები; შეცდომების გასასწორებელი მელანი ჰელიოგრაფია); გრიფები ფანქრებისათვის; ჰისტოლოგიური ანათალები (პრეპარატები თვალსაჩინოება); მრუდთარგები; გარეკანები, ყდები (საკანცელარიო); საწერი ცარცი; ცარცი ლითოგრაფიისათვის; თერძის ცარცი; ცარცის დამჭერები; ფანქრის დამჭერები; ავტომატური ფანქრები; ქაღალდის კონტინერები ნაღებისათვის; ქაღალდების სამაგრები; ლილვაკები საბეჭდი მანქანებისათვის; გადასაყვანი სურათები; ნაბეჭდი გრაფიკული მასალა; ინსტრუმენტები ზედაპირზე მარმარილოს ან ძვირფასი მერქნის ფაქტურის იმიტაციისათვის; სახაზავი დაფები; ხაზვისა და ხატვის მასალები; ხაზვისა და ხატვის საკუთვნი; დიაგრამები; კონვერტები; როტატორები; ოფორტები; შესაფუთი ქაღალდი; კალმები; საბეჭდი მანქანები, ელექტრული ან არაელექტრული; პენალები; ოქროს კალმები; საშლელი საშუალებები; საწერი საკუთვნი; გერბები ჰერალდიკური გამოსახულებებით (ქაღალდის ბეჭდები); საშლელი საკუთვნი; რეზინის საშლელები; ელექტროკარდიოგრაფის ქაღალდი; სახვრეტელები (ქაღალდის); მელანი; კოპირების ლენტები; სამელნეები; კონვერტის დასალუქი მოწყობილობები ოფისისათვის; ფოტოსურათები (ამობეჭდილი); კალმის საწმენდები; ბეჭდები; ქსოვილები (საამკინძაო); საფარგლები; ჩანაწერების წიგნები; რეესტრები; პაპიე-მაშეს სტატუტები; საფილტრავი ქაღალდი; საფილტრავი მასალა (ქაღალდი); ბლანკები, ნაბეჭდი; ოფისის საკუთვნი, ავეჯის გარდა; ნახშირის ფანქრები; ლეკალოები; საამწყობო დაფები (პოლიგრაფია); გალვანოსტერეოტიპები; გეოგრაფიული რუკები; გლობუსები; აკვარელის გასახსნელი ჯამები ხელოვანებისთვის / ჯამები (აკვარელის საღებავის გასახსნელი); გრაფიკული რეპროდუქციები; გრაფიკული გამოსახულებები; საფხეკები

(წასაშლელი საშუალება) ოფისისათვის; გრავირების დაფები; ჰექტოგრაფები; განრიგები (ნაბეჭდი); წებოწასმული ზედაპირის დამტენიანებლები ოფისის საკუთვნი; ღია ბარათები; ნაბეჭდი მასალა; ეტიკეტების მისაწებებელი ხელის მოწყობილობები; ოფეტური ტილოები, არაქსოვილი; ტიპოგრაფიული კომპლექტები, პორტატიული ოფისის საკუთვნი; ბეჭდვითი გამოცემები; სახელმძღვანელოები; საწერი ქაღალდი; პრეს-პაპიე; საჩნევი ნემსები; სახაზავი კალმები (რეისფედერები, ხაზკალმები); მაგიდის ქაღალდის თეთრეული; ლითოგრაფიები; ლითოგრაფიის ქვები; ბუკლეტები; მნათი ქაღალდი; პაპიე-მაშე; ქვითრების წიგნაკები; მოსანიშნი ცარცი; პლასტიკური მასალები ძერწვისათვის; სამერწი მასალა; სამერწი თიხა; ქაღალდის ცხვირსახოცები; სამრავლებელ აპარატებში საღებავის დასატანი ტილოს ქსოვილები; ქაღალდის სუფრები; საკლასო დაფები; ქაღალდის სამაგრები; ნუმერატორები; ოლეოგრაფიები; წებვადი ზოლები (საამკინძაო საქმე); დასალუქი ობლატები; პალიტრები მხატვრებისათვის; პანტოგრაფები; საკანცელარიო საქონელი; პერგამენტის ქაღალდი; პასტელი (ფანქრები); საკერავი ნიმუშები, თარგები; ტრაფარეტისა და შაბლონის ბუდეები; ლილვაკები (მღებავის); ფერწერის ტილოები; საღებავიანი ყუთები (სასკოლო საკუთვნი); პლასტმასის შესაფუთი ფურცლები; ფოტოსურათის მისაწებებელი მოწყობილობები; ქვესადგამები ფოტოსურათისათვის; ფოტოგრაფიურები; ნახაზები (შუქპირები); ქაღალდის საკეციები (ოფისის საკუთვნი) ავტოკალმები; ტრაფარეტები, სახატავი; ტრაფარეტები, შაბლონები; პორტრეტები; კამპო (ქაღალდის) კამპო (ქაღალდის); მიმოგრაფები; ბარათები და ქაღალდის ლენტები (კომპიუტერული პროგრამის ჩასაწერი); პროსპექტები; რენტგენის ქაღალდები; სახაზავები; რეგლეტები; საამკინძაო მასალა; საამკინძაო ქსოვილები; ზონრები (საამკინძაო); საღებავის დასატანი ტილოს ქსოვილები დოკუმენტების რეპროდუქციების მანქანებისათვის; კალმისტრები (ოფისის საკუთვნი); ჟურნალები (პერიოდული გამოცემები); ლენტები (ქაღალდის), გალანტერიისა და თმის მორთულობების გარდა; ლენტები საბეჭდი მანქანისათვის; შესაფუთი საშუალებები ქაღალდის ან პლასტმასისაგან (ტომრები, კონვერტები, პარკები ჩანთები); შტემპელის ბალიშები; სასკოლო ნივთები; წიგნის სანიშნები; მისალოცი ღია ბარათები; სტეატიტი (თერძის ცარცი); ბურთულები ბურთულიანი ავტოკალმისათვის; მაგიდის ქაღალდის ქვეშაფენები; ქვეშა-

დებები საწერი მაგიდისთვის; საბეჭდი მანქანის კლავიშები; ბეჭდისა და შტემპელის დამჭერები; ბეჭდებისა და შტემპელების ყუთები; საფოსტო მარკები; ქვესადგამები ბეჭდების, შტემპელებისა და შტამპებისათვის; ტრანსპარანტები (საკანცელარიო); ვინიეტების დასამზადებელი მოწყობილობები; წებოვანა (წებო) საკანცელარიო ან საყოფაცხოვრებო მიზნებისათვის; წებვადი მასალა საკანცელარიო ან საყოფაცხოვრებო მიზნებისათვის; წებვადი ლენტები საკანცელარიო ან საყოფაცხოვრებო მიზნებისათვის; წებვადი ლენტები საკანცელარიო ან საყოფაცხოვრებო მიზნებისათვის; მისამართიანიფირფიტები ადრესოგრაფისათვის; აღმანახები; კალენდრები; ბუბკო (სახამებლის წებო) საკანცელარიო ან საყოფაცხოვრებო მიზნებისათვის; სახატავი ფუნჯები; თვითწებვადილენტები საკანცელარიო ან საყოფაცხოვრებო მიზნებისათვის; ელასტიკური შესაკრავები; ქაღალდის გულსაფარები ბავშვებისათვის; მერქნის მასის მუყაო; მერქნის მასის ქაღალდი; ქაღალდის ან მუყაოს ყუთები; ქვესადგამები კალმისტრებისა და ფანქრებისათვის; ბოთლის მუყაოს ან ქაღალდის შემოსახვევები; გრაფინის ქაღალდის სადგარები; მეტყობინების ბარათები; ბუშტებიანი პლასტმასის ფურცლები შეფუთვის ან დაფასოებისთვის; ქაღალდის დროშები; ქაღალდის დამქუცმაცებლები ოფისისათვის; მეორადი ცელულოზის რბილი შესაფუთი ფურცლები; მაგიდის საკანცელარიო კარადები (ოფისის საკუთვნი); წებო საკანცელარიო ან საყოფაცხოვრებო მიზნებისათვის / წებო საკანცელარიო ან საყოფაცხოვრებო მიზნებისათვის; დანები [წერილის გასახსნელი, საჭრელი]; ნაგვის პარკები, ქაღალდის ან პლასტმასის; ფანქრის სათლელები, ელექტრული ან არაელექტრული; გრამის მოსაცილებელი ქაღალდის ხელსახოცები; მაგიდის ქაღალდის ხელსახოცები; ქვეშადადები მაგიდისათვის (ქაღალდის); კუთხედები; რაისინები; ტარები კალმისათვის; საწერ-ქაღალდის კომპლექტი; საწერი მოწყობილობები; საწერი მოწყობილობები; ხელწერის ნიმუშები; ბოთლის მუყაოს ან ქაღალდის საფუთავები; დაფები განცხადებებისათვის (ქაღალდის ან მუყაოს); ქაღალდის პირსახოცები; ქაღალდის კოსმეტიკური პირსახოცები; იარლიყები, არაქსოვილი; გრავირების ნემსები; ვისკოზის შესაფუთი ფურცლები; გუმფისი (წებო) საკანცელარიო ან საყოფაცხოვრებო მიზნებისათვის; წებოვანი ტილო საკანცელარიო მიზნებისათვის; თევზის წებო საკანცელარიო ან საყოფაცხოვრებო მიზნებისათვის; მიკროტალღურ ლუმლებში საქმ-

ლის დასამზადებელი პარკები; ყავის გასაფილტრი ქაღალდი; გარსები შტაბელირებისათვის (ელასტიკური პლასტიკური); ფირნიშები ქაღალდის ან მუყაოსაგან; თვითწებვადი ეტიკეტები; საამკინძაო მანქანები და მოწყობილობები (ოფისის საკუთვნი); კომიქსები; ასლის გადასაღები ქაღალდი (საკანცელარიო); დამჭერები (ჩეკების წიგნაკის); ჩხირები ტუშით წერისათვის; სამელნეები; მუსიკალური მისალოცი ღია ბარათები; საინფორმაციო ბიულეტენები; საინფორმაციო ბიულეტენები; გასანთლული ქაღალდი; პასპორტის ყდები; საწერი ფუნჯები; საწერი კომპლექტები; უჯრებში ჩასაფენი ქაღალდი, რომატიზებული ან არაარომატიზებული; საკრედიტო ბარათების ჩამბეჭდავები, არაელექტრული; ლამინირების აპარატები (საბუთების); ქაღალდი ხატვისა და კალიგრაფიური წერისთვის; დაფის საწმენდები; პლანშეტები მომჭერთ; საჩვენებელი ჯოხები, არაელექტრონული; ბათები (ქაღალდის), გალანტერიისა და თმის მორთულობების გარდა; სამერწი თიხის ფორმები (ხელოვანის მასალები); დამჭერები (ფულის); სავაჭრო ბარათები, სათამაშო ბარათების გარდა; შემწოვი ფურცლები ქაღალდის ან პლასტმასის, საკვები პროდუქტების შესაფუთად; ტენიანობის მაკონტროლებელი ქაღალდის ან პლასტმასის ფურცლები, საკვები პროდუქტის შესანახად; კორექტორი ლენტები (ოფისისთვის); სახატავი ღარი; მარკერები (საკანცელარიო); ფლაერები (სარეკლამო ფურცლები); დოკუმენტის დამჭერები (საკანცელარიო საქონელი); გვერდის დამჭერები; პოლიმერის სამერწი თიხა; საამწყობო საპწკარები; შესაფუთი (ჩასადები, ქაღალდის ან მუყაოს დასატენი მასალა); ბანკნოტები; შესასხურებელი ცარცი; დაბეჭდილი კუპონი, ტალონი; ბრინჯის ქაღალდი; პლასტიკური პაკეტები შინაური ცხოველების ნარჩენების გასატანად; ვასი (იაპონური ქაღალდი); ქაღალდის მაგიდის საფენები; ნაბეჭდი ნოტები; ქაღალდის ბანერები (ალმები, დროშები); ქაღალდის მოსართავი დროშები; ანიმაციის ცელულოიდები; ქაღალდის პაკეტები სამედიცინო იარაღების სტერილიზაციისთვის; პირადობის დამადასტურებელი ბარათების დამჭერები (ოფისის საკუთვნი); პირადობის დამადასტურებელი ბარათების დამჭერების გამოსაწევ-შესაწევანი რულეტები (ოფისის საკუთვნი); პირადობის დამადასტურებელი ბარათების დამჭერების მომჭერები (ოფისის საკუთვნი); ქაღალდი პაციენტის სამედიცინო შესამოწმების ავეჯისთვის; ქაღალდის ხელსახოცები სტომატოლოგიური თასებისთ-

ვის; ქაღალდის სახელოიანი გულსაფარები ბავშვებისათვის; ქაღალდის საჭრელი დანები (ოფისისთვის); შაბლონები, ტრაფარეტები საკვებისა და სასმელების მოსართავად; სახელების სამკერდე ნიშნები (ბეიჯი) (საოფისე რეკვიზიტები); ლენტები შტრიხკოდით; საკანცელარიო დანიშნულების ბრჭყვიალები; ბარგის გასაცემის ქაღალდის ეტიკეტები; ქაღალდის ხელსახოცები დასუფთავებისთვის; დამცავი შალითები (გადასაკრავები) წიგნებისთვის; გასაფერადებელი წიგნები.

25 – ტანსაცმელი, ფეხსაცმელი, თავსაბურავი; მოცურების საწინააღმდეგო მოწყობილობები ფეხსაცმლისთვის; ავტომობილისტის ტანსაცმელი; ფეხსაცმელი; საბანაო სანდლები; საბანაო ჩუსტები; მაღალყელიანი წინდები; ოფლის შემწოვი მაღალყელიანი წინდები; მაღალყელიანი წინდის ორმაგი ქუსლები; ბერეტები; ბლუზები, ბლუზონები; ბოა, გორჟეტი (ბეწვის მოსახვევი); კეპები (თავსაბურავი); ტრიკოტაჟის ნაწარმი; ჩექმები; ყელიანი ფეხსაცმელი; ფეხსაცმლის ჭვინტები; კაბის ილიის საოფლე; აჭიმები / ტანსაცმლის დამჭერები (აჭიმი); ზონრიანი დაბალყელიანი ფეხსაცმელი; საყელოები (ტანსაცმელი); შარვები (კისერზე მოსახვევები) / მილისებრი შარვები; ლიფები; მოკრივის შორტები; უფარფლებო მრგვალი ქუდები; კორსაჟები (ქალის თეთრეული); თეთრეული [ტანსაცმელი]; კაპიუშონები; კარკასები (ქუდის) (ჩარჩობი); ქუდის წინაფრა; ქამრები (ტანსაცმელი); შალეები; ხალათები; პულოვერი, სვიტრი/ სვიტერები / პულოვერები; შესამოსელი (საეკლესიო სამოსი); წინდები; წინდის ლეკვერთხები; წვივსაკრავები; მაღალყელიანი წინდის სამაგრები; ჩექმის ყელი; დაბაშები; პერანგები; პერანგის გულისპირები; მოკლესახელოებიანი მაისურები; ტანსაცმელი; ქუდები; ლითონის ნაწილები ფეხსაცმლისთვის; ბეწვეული (ტანსაცმელი); მოსახსნელი საყელოები; კოლგოტები; კომბინიზონები წყლის თხილამურებზე სასრილოდ; კომბინიზონები (ტანსაცმელი); ოფლის შემწოვი საცვლები / ოფლის შემწოვი საცვლები; გრაციები; კოსტიუმები; მზა ტანსაცმელი; ბავშვის შარვლები (საცვლები); საყურისები (ტანსაცმელი); ჰალსტუხები; ფეხსაცმლის წინა ნაწილის პირები; გეტრები; ბრიჯები; შარვლები (კალსონები) / შარვლები; ველოსიპედისტის ტანსაცმელი; ზედა ტანსაცმელი; ხელთათმანები (ტანსაცმელი); მზა სარჩული (ტანსაცმლის დეტალი); ყელსახვევები; შარვები; ნაქსოვი ტანსაცმელი; კოკეტები (პერანგის); ესპადრი-

ლები; ბეწვის მოსახამები; ბუცები (ფეხბურთის ფეხსაცმელი); ცილინდრები; გაბარდინის ტანსაცმელი; კორსეტები (ქვედა საცვალი); სარტყელი, ქამარი (ქვედა საცვალი); კალოშები; ჟილეტები; გამაშის, შარვლის საკოჭურები; ბარტყულა (ბერ-მონაზვნის თავსაბურავი); ტანმოვარჯიშის ფეხსაცმელი; მანტოები; წყალგაუმტარი ტანსაცმელი; გეტრები / ლეგინსები (გეტრები); ჯერსის ტანსაცმელი; ქვედატანები, ქვედაწელები; ახალშობილის თეთრეულისა და ტანსაცმლის კომპლექტი; ლივრები; ტრიკოტაჟის ნაწარმი სპორტისათვის; მანჟეტები; წინსაფრები (ტანსაცმელი); მუფტები (ტანსაცმელი); ოლარი, გინგილა (საეკლესიო სამოსი); უთითო ხელთათმანები; მიტრა (საეკლესიო თავსაბურავი); ფოსტლები, საშინაო ფეხსაცმელი; პელერინები; ქურქები; პლაჟის კოსტიუმები; პლაჟის ფეხსაცმელი; ჯიბეები ტანსაცმლისათვის; პიჟამები; კაბები; საბო (ხის ფეხსაცმელი); სანდლები; ტრუსები; ბიუსტჰალტერები, აზლუდები; პალტოები; ქუსლსაკრავები ფეხსაცმლისთვის; ტოგები; რანტები ფეხსაცმლისთვის; უნიფორმა; ბლუზები (მეზღვაურის); ქურთუკები; ქაღალდის ტანსაცმელი; პირბადე, ვუალი (სამოსი); საბანაო ქუდები; საბანაო ტრუსები; კოსტიუმი (საბანაო); ხალათები (აბაზანის -); გულსაფრები (საბავშვო) არაქაღალდის; ლანჩები; ფეხსაცმელი, დახურული ფეხსაცმელი; ფეხსაცმლის ქუსლები; სპორტული ფეხსაცმელი; ფეხის მუფტები, არაელექტრული; ფეხბურთის ბუცის კოტები; სპორტული ყელიანი ფეხსაცმელი; შუბლსაკრავები (სამოსი); პარკა; ქვედაკაბა; სათხილამურო ფეხსაცმელი; კომბინაცია (ქვედა საცვალი); ბოდი (ქვედა საცვალი); ბანდანები (ყელსახვევი, თავსაფარი); ტანმოვარჯიშის ტანსაცმელი; ტანსაცმელი (ხელოვნური ტყავის); ტანსაცმელი (ტყავის); მანტილიები; კოსტიუმები (მასკარადის); სარი (ინდოელი ქალის სამოსი); მოკლესახელოიანი მაისურები; ჩალმა; ჰალსტუხი-ბაფთა განიერი ბოლოებით; საშხაპე ქუდები; მეთევზის ჟილეტები, ქურთუკები; ქამარი-საფულეები (ტანსაცმელი); შიდა ჯიბეები; ქაღალდის ქუდები (სამოსი); ნიღბები (საძილე -); კაბა-შორტი; პონჩო, მოსახამი; სარონგი; სათხილამურო ხელთათმანები; ლეგინსები (შარვალი); გრძელი სვიტრი / სარაფნები; წინაფრა (როგორც თავსაბურავი); ქალის საცვლები / ქალის ქვედა საცვალი; სპორტული სათბურები; ვალინკები (თექის ჩექმები); სამღვდელო სამოსელი (სტიქარი); დაბალყელიანი (კოჭამდე) ფეხსაცმელი; ოფლის შემწოვი წინდა; საპარიკმახერო მოსახამები; კარატეს ფორმები; ძიუდოს

ფორმები; ლეოტარდები (აკრობატისა და მოცეკვავის კოსტიუმი(ტრიკო); კიშონები; სახელოებიანი გულსაფარი, ქალაღის გარდა; გასახდომი ნივთიერების შემცველი ტანსაცმელი; ნაქარგი ტანსაცმელი; ქუსლების დამცავები ფეხსაცმლისთვის; თავსაბურავი; უთითო თათმანი; ლატექსის ტანსაცმელი; რაშგარდი (კომპრესიული მაისურები, ფორმები); შუქდიოდური ტანსაცმელი; ხილბანდები და თავშალბები; თვითწებვადი ბიუსჰალტერები; გეტრები, მოკლე გამაშები.

35 – ბიზნესის მართვა; ბიზნესის ორგანიზაცია; ბიზნესის ადმინისტრირება; საოფისე მომსახურება; დახმარება საქმიანობის მართვაში; ცნობები საქმიანი ოპერაციების შესახებ; აფიშების განთავსება; იმპორტ-ექსპორტის სააგენტოები; ინფორმაციის სააგენტოების მომსახურება, კომერციული; ანალიზი (თვითღირებულების); სარეკლამო მასალის გავრცელება; ფოტოკოპირების მომსახურება; დაქირავების სააგენტოების მომსახურება; საოფისე აპარატურის და აღჭურვილობის გაქირავება; საბუღალტრო აღრიცხვა/საბუღალტრო აღრიცხვა; ანგარიშების მდგომარეობაზე ანგარიშის შედგენა; კომერციული საქმიანობის აუდიტი; კონსულტაციები ბიზნესის მართვისა და ორგანიზაციის საკითხებში; მენეჯმენტთან დაკავშირებული კონსულტაციები (პერსონალის); კონსულტაციები საქმიანობის მართვაში; ბეჭდვა; საქონლის დემონსტრირება; სარეკლამო მასალის გავრცელება ფოსტით სავარაუდო მომხმარებელზე; განახლება (სარეკლამო მასალის); გავრცელება (ნიმუშების); კომერციული საქმიანობის ეფექტურობის ექსპერტიზის მომსახურება; აუქციონით გაყიდვა; ბაზრის შესწავლა; კომერციული საქმიანობის შეფასება; კვლევები საქმიანობის სფეროში; გაქირავება (სარეკლამო მასალის); კონსულტაციები საქმიანობის ორგანიზებაში; გამოქვეყნება (სარეკლამო ტექსტების); რეკლამა; რადიორეკლამა; ბიზნეს-კვლევები; საზოგადოებრივი ურთიერთობის სფეროში გაწეული მომსახურება; სტენოგრაფისტთა სამსახური; ტელერეკლამა; კავშირგაბმულობის შეტყობინებათა ჩაწერა (საოფისე სამსახური); ვიტრინების გაფორმება; სარეკლამო სააგენტოები, სერვისები; კონსულტაციები ბიზნესის მართვის საკითხებში; მოდელების მიერ გაწეული მომსახურება საქონლის რეკლამის ან გასაღებაში ხელშეწყობის მიზნით; ბაზრის კვლევა; მონაცემთა ავტომატიზებული ბაზის მართვა; პროფესიული კონსულტაციები საქმიან სფეროში; ეკონომიკური პროგნოზირე-

ბა; გამოფენების ორგანიზება კომერციული ან სარეკლამო მიზნით; საქმიანი ინფორმაციის მიწოდება; საზოგადოებრივი აზრის შესწავლა; საგადასახადო უწყისების მომზადება; დაკომპლექტება (პერსონალის); საქმიანობის სხვა ადგილზე განთავსებისთვის ადმინისტრაციული მომსახურება; გაქირავება (სარეკლამო სივრცის); საქონლის გასაღებაში ხელშეწყობა მესამე პირთათვის; სამდივნო სამსახური; საგადასახადო დეკლარაციის შედგენა; მოპასუხეთა სამსახური აბონენტის არყოფნის დროს (ტელეფონზე); დამუშავება (ტექსტის); გაზეთებზე ხელმოწერის ორგანიზება მესამე პირთათვის; რეკლამა ფოსტით; სასტუმროს საქმიანობის მართვა; მსახიობ-შემსრულებელთა საქმიანობის მენეჯმენტი; კომპიუტერის მონაცემთა ბაზიდან ინფორმაციის შეგროვება; კომპიუტერის მონაცემთა ბაზაში ინფორმაციის სისტემატიზაცია; ბაზრობების ორგანიზება; ფოტოპირების გადამღები მოწყობილობების გაქირავება; ინტერაქტიული რეკლამა კომპიუტერულ ქსელში; მომარაგების მომსახურება მესამე პირთათვის (საქონლისა და მომსახურების შესყიდვა სხვა მეწარმეებისათვის); მონაცემთა მოძიება კომპიუტერულ ფაილებში მესამე პირთათვის; სარეკლამო დროის გაქირავება მასობრივი ინფორმაციის საშუალებებში; პრესის მიმოხილვა; გაქირავება (სავაჭრო ავტომატების); ტესტირება პერსონალის შერჩევისას (ფსიქოლოგიური); ფასების შედარების სამსახური; საქონლის პრეზენტაცია მასობრივი ინფორმაციის საშუალებებით საცალო ვაჭრობისათვის; მომხმარებლების კომერციული ინფორმაციითა და რჩევებით უზრუნველყოფა საქონლისა და მომსახურების შერჩევის საკითხებთან დაკავშირებით; აბონირების ორგანიზება მესამე პირთათვის (კავშირგაბმულობის მომსახურებაზე); ადმინისტრირება (შესყიდვაზე შეკვეთების); ადმინისტრირება მესამე პირთათვის (საქონლისა და მომსახურების ლიცენზირების კომერციული); აუტსორსინგი-გარეერესურსების მოზიდვის სამსახური (საქმიანობაში ხელშეწყობა); ანგარიშ-ფაქტურის გამოწერა; სარეკლამო ტექსტების შედგენა; სტატისტიკური მონაცემების შეგროვება; რეკლამის მაკეტირება; სპონსორის, თავდების მოძიება; მოდის ჩვენებების ორგანიზება ხელშეწყობის მიზნით; სარეკლამო რგოლების წარმოება; სპორტსმენების კომერციული საქმიანობის მართვა; მარკეტინგი; ტელემარკეტინგის მომსახურება; საცალო ან საბითუმო ვაჭრობის მომსახურება ფარმაცევტული, ვეტერინარული და ჰიგიენური პრეპარატებისთვის და სამედიცინო უზრუნველყოფ-

ფისთვის; სავაჭრო ადგილის (დახლის) გაქირავება; კომერციული და ბიზნეს საკონტაქტო ინფორმაციით უზრუნველყოფა; საძიებო სისტემის ოპტიმიზაცია გაყიდვების ხელშეწყობისთვის / საძიებო სისტემის ოპტიმიზაცია გაყიდვების ხელშეწყობისთვის; ვებ საიტების მნახველთა ნაკადის ოპტიმიზაცია; Pay per click რეკლამა (დამკვეთის მიერ ვებ საიტის მფლობელისთვის თანხის გადახდა მისი რეკლამის ნახვების მიხედვით); კომერციული საშუაშალო მომსახურება; საქმიანი სფეროს მართვა შტატგარეშე მომსახურების მიწოდებლებისთვის; კომერციული გარიგებების მოლაპარაკებები და დასკვნების გამოტანა მესამე პირთათვის; მონაცემების განახლება და შენახვა კომპიუტერის მონაცემთა ბაზებში; ბიზნეს პროექტების მართვის მომსახურება სამშენებლო პროექტებისთვის; ბიზნეს ინფორმაციის მიწოდება ვებ საიტების მეშვეობით; საქონლისა და მომსახურების მყიდველების და გამყიდველების ონლაინ ბაზრით უზრუნველყოფა; სარეკლამო კონცეფციების შემუშავება; გარე რესურსებით ადმინისტრაციული მართვა კომპანიებისთვის; საგადასახადო დეკლარაციის მომსახურება; საკომპენსაციო პროგრამების საქმიანი მართვა მესამე პირთათვის / საკომპენსაციო პროგრამების საქმიანი მართვა მესამე პირთათვის; ბილბორდების გაქირავება (სარეკლამო დაფები); რეზიუმეების დაწერა მესამე პირთათვის / მოკლე ავტობიოგრაფიის (CV) დაწერა მესამე პირთათვის; ვებ-ინდექსირება კომერციული ან სარეკლამო მიზნებისთვის; ავიაკომპანიით სისტემატიურად მოსარგებლეთათვის სპეციალური პროგრამების ადმინისტრირება; შეხვედრის დაგეგმვის მომსახურება (საოფისე სამსახური); შეხვედრის შეხსენების მომსახურება (საოფისე სამსახური); მომხმარებელთა ლოიალურობის პროგრამების ადმინისტრირება; სცენარის წერა სარეკლამო მიზნებისთვის; წერილობითი შეტყობინებების და მონაცემების რეგისტრაცია; რეესტრებში ინფორმაციის განახლება და შენარჩუნება; საინფორმაციო ინდექსების შეგროვება კომერციული და სარეკლამო მიზნებისთვის; საქმიანი-საშუაშალო მომსახურება დაკავშირებული პოტენციური, კერძო ინვესტორებისა და დაფინანსების საჭიროების მქონე მეწარმეების შერჩევასთან; ტელემადაზიების პროგრამების წარმოება; კონსულტაციები, დაკავშირებული საზოგადოების ურთიერთობების კავშირის სტრატეგიებთან; კონსულტაციები, დაკავშირებული სარეკლამო კავშირის სტრატეგიებთან; მესამე პირებისთვის საქმიანი ხელშეკრულებე-

ბის შეთანხმება; საქონლისა და მომსახურების პოპულარიზაცია სპორტული ღონისძიებების სპონსორობით; კონკურენტული გარემოს შესწავლის სამსახურები; ბაზრის შესწავლის სამსახურები; საფინანსო აუდიტი; ონლაინ საცალო მომსახურება ციფრული მუსიკის ჩამოსატვირთად; ონლაინ საცალო მომსახურება სატელეფონო ზარების ტონების ჩამოსატვირთად; ონლაინ საცალო მომსახურება წინასწარ ჩაწერილი მუსიკისა და კინოფილმების ჩამოსატვირთად; საბითუმო ვაჭრობის მომსახურება ფარმაცევტული, ვეტერინარული და ჰიგიენური პრეპარატებისთვის და სამედიცინო უზრუნველყოფისთვის; საჩუქრების ჩამონათვალის შედგენის სამსახურები; მიზნობრივი მარკეტინგი; საქმიანობის დროებით მართვა; გარე რეკლამა; სამხატვრო გალერიების მიერ ხელოვნების ნიმუშებით საცალო ვაჭრობა; ადმინისტრაციული დახმარება სატენდერო საკითხებში [RFPs]; მარკეტინგი პროგრამული უზრუნველყოფის გამოქვეყნების ნაწილში; პრესა სამსახურები / პრესასთან ურთიერთობის სამსახურები; კორპორატიული კავშირის სამსახურები; საოფისე მოწყობილობების გაქირავება ქოვორკინგის (თანამშრომლობის) პირობებით; კომერციული ლობირების მომსახურება; მომხმარებლების გამოხმაურებების მიწოდება კომერციული ან სარეკლამო მიზნებისთვის; მომხმარებლების რეიტინგების მიწოდება კომერციული ან სარეკლამო მიზნებისთვის; სატელეფონო სადგურებით მომსახურება; პურ-ფუნთუშეულის ნაწარმის საცალო გაყიდვების მომსახურება; მომხმარებელთა პროფილირება კომერციული ან მარკეტინგული მიზნებისთვის; ადმინისტრაციული სამსახურები სამედიცინო მიმართულებისთვის.

37 – სამშენებლო მომსახურება; სამონტაჟი და სარემონტო მომსახურება; სამთო მოპოვება, ნავთობისა და გაზის ჭაბურღილები; ავეჯის მოვლა; ფოტოაპარატების შეკეთება; ელექტროხელსაწყოების დაყენება და რემონტი; ლიფტების დაყენება და რემონტი / ლიფტების დაყენება და რემონტი; ასფალტის დაგება; ავტომობილების ტექნიკური მომსახურება და რემონტი; თვითმფრინავების ტექნიკური მომსახურება და რემონტი; გასუფთავება (შენობების) ინტერიერი; თეთრეულის რეცხვა (სამრეცხაობები); ორთქლის ქვაბების წმენდა და რემონტი; სანთურების ტექნიკური მომსახურება და რემონტი; ბულონოზების გაქირავება; საოფისე ტექნიკის დაყენება, ტექნიკური მომსახურება და რემონტი;

სახანძრო სიგნალიზაციის დაყენება და რემონტი; დამცავი სიგნალიზაციის დაყენება და რემონტი; ავეჯის გადასაკრავების რემონტი; ოთახი-სეიფების ტექნიკური მომსახურება და რემონტი; გაქირავება (სამშენებლო ტექნიკის); გემთმშენებლობა; ტანსაცმლის გაახლება; გათბობის დანადგარების დაყენება და რემონტი; ფეხსაცმლის შეკეთება; საკვამურების წმენდა; სეიფების ტექნიკური მომსახურება და რემონტი; ჰაერის კონდიციონერების მოწყობილობების დაყენება და რემონტი; მშენებლობა; წყალქვეშა მშენებლობა; ზედამხედველობა (სამშენებლო სამუშაოების); ტანსაცმლის შეკეთება; ტყავის ნაწარმის მოვლა, წმენდა და შეკეთება; სამზარეულოს მოწყობილობების დაყენება; სამშენებლო ნაგებობათა აღება; ანტიკოროზიული დამუშავება; დეზინფექცია; აბრების შეღებვა ან განახლება; საწყობის მშენებლობა და რემონტი; სამშენებლო ნაგებობათა ჰერმეტიზაცია; გაქირავება (ექსკავატორების); ფანჯრების წმენდა; კინოპროექტორების ტექნიკური მომსახურება და რემონტი; ღუმლების დაყენება და რემონტი; ბეწვეულის მოვლა, წმენდა და შეკეთება/ დაზოგვა (სატრანსპორტო საშუალებების); ტანსაცმლის წმენდა; საათების მოვლა და რემონტი; სამრეწველო საწარმოების მშენებლობა; საირიგაციო მოწყობილობების დაყენება და რემონტი; იზოლაცია (სამშენებლო ნაგებობების); სატრანსპორტო საშუალებების რეცხვა; თეთრეულის რეცხვა; რეცხვა; სამანქანო მოწყობილობების დაყენება, ტექნიკური მომსახურება და რემონტი; ქვის სამუშაოები; ავეჯის რესტავრაცია; ჯეზირებისა და მიწაყრილების მშენებლობა; ტანსაცმლის ორთქლით დაუთოება; მილსადენის მშენებლობა და ტექნიკური მომსახურება; შპალერის გაკვრა; წვიმის ქოლგების შეკეთება; მზის ქოლგების შეკეთება; რბილი ავეჯის გადაკვრა-დატენა; სამღებრო შიდა და გარე სამუშაოები; შებათქამება; წყალ- და გაზგაყვანილობისა და სანტექნიკის სამუშაოები; პოლირება (სატრანსპორტო საშუალებების); ტუმბოების რემონტი; ნავსადგურების მშენებლობა; საბურავის პროტექტორის აღდგენა/ აღდგენა (საბურავის პროტექტორის); სამაცივრო მოწყობილობების დაყენება და რემონტი; დაუთოება (თეთრეულის); ხელახალი მოკალვა; მოქლონვა; სატრანსპორტო საშუალებების ანტიკოროზიული დამუშავება; ავტოგასამართი სადგურები (საწვავით შევსება და ტექნიკური მომსახურება); ტელეფონების დადგმა და რემონტი; სატრანსპორტო საშუალებების ტექნიკური მომსახურება; გალაქვა; სატრანსპორტო საშუალებების

წმენდა; მწყობრიდან გამოსული სატრანსპორტო საშუალებების რემონტი; დასუფთავების მანქანების გაქირავება; განადგურება (პარაზიტების), სოფლის მეურნეობის მავნებლების გარდა; ხარაჩოების მონტაჟი; აგურით შენება; ფასონური თეთრეულის წმენდა; მშრალი წმენდა; ინფორმაცია (მშენებლობასთან დაკავშირებული); ინფორმაცია (რემონტთან დაკავშირებული); ალესვა (დანების); მოპოვება (სასარგებლო წიაღისეულის); კარიერების დამუშავება; გზების მოკირწყვლა; ქვიშით წმენდა; სარემონტო სამუშაოები (წყალქვეშა); გასუფთავება (შენობების) (გარე ზედაპირები); საბურავების ვულკანიზაცია (რემონტი) / ვულკანიზაცია (საბურავების) (რემონტი); ბურღვა (ჭაბურღილების); ბაზრობის კიოსკებისა და პავილიონების მშენებლობა; კომპიუტერების დაყენება, მომსახურება და რემონტი; ელექტრულ დანადგარებში არსებული დაბრკოლების ლიკვიდაცია; სრულად ან ნაწილობრივ გაცვეთილი ძრავების აღდგენა; სრულად ან ნაწილობრივ გაცვეთილი მანქანების აღდგენა; გაქირავება (ამწეების) (სამშენებლო ტექნიკა); ქუჩის დასასუფთავებელი მანქანების გაქირავება; გადახურვის სამუშაოები; თოვლის საფარის შექმნა (ხელოვნური); ქუჩების დასუფთავება; რემონტი (საკეტების); ხელოვნების ნიმუშების რესტავრაცია; მუსიკალური ინსტრუმენტების რესტავრაცია; დაყენება (კარ-ფანჯრის); საცურაო აუზების მომსახურება; კარტრიჯის საღებავით შევსება; სამშენებლო კონსულტაცია; სადურგლო მომსახურება; ნავთობის ან გაზის ჭაბურღილების ღრმა ბურღვა; სადრენაჟო ტუმბოების გაქირავება; სარეცხი მანქანების გაქირავება; ელექტროგადამცემი ხაზების რემონტი; სატრანსპორტო საშუალებების აკუმულატორების დატენვა; საბურავების ბალანსირება; მუსიკალური ინსტრუმენტების აწყობა; კაბელების გაყვანა; სამედიცინო იარაღების სტერილიზაცია; ჰიდრავლიკური გახლენვის სამსახურები; მავნე ცხოველების განადგურების სამსახურები, სოფლის მეურნეობისათვის, ავიაკულტურისათვის, მებაღეობისა და მეტყვეობისათვის განკუთვნილის გარდა; ჭურჭლის სარეცხი მანქანების გაქირავება; ჭურჭლის საშრობი მანქანების გაქირავება; სამშენებლო მოედნებზე საინჟინრო კომუნიკაციების მონტაჟი; ელექტრიკოსების მომსახურება; წყალდიდობისგან დამცავი მოწყობილობების მონტაჟი და შეკეთება; თოვლის მოცილება; მელნიანი კარტრიჯების დატენვის მომსახურება; ელექტრული სატრანსპორტო საშუალებების დამუშავება; საყოფაცხოვრებო მომსახურება (და-

ლაგების სამსახურები); ფიჭური ტელეფონების დამუხტვის მომსახურება.

41 – განათლება; სასწავლო პროცესის უზრუნველყოფა; გართობა; სპორტული და კულტურული ღონისძიებები; აკადემიები [განათლება]; გასართობი პარკების მომსახურება (ატრაქციონები); გართობის მომსახურება; გაწვრთნა (ცხოველების); კინემატოგრაფიული აპარატურის გაქირავება; გამართობების სამსახური; კინოსტუდიებით მომსახურება; საცირკო წარმოდგენები; ორგანიზება (სასწავლო ან გასართობი კონკურსების); დაუსწრებელი სწავლება; ფიზიკური აღზრდა; გაქირავება (შოუ-პროგრამის დეკორაციების); დასვენების უზრუნველყოფა; გასართობი რადიოგადაცემები; გამოქვეყნება (ტექსტების), გარდა სარეკლამო ტექსტებისა; საგანმანათლებლო-აღმზრდელობითი მომსახურება; აუდიოჩანაწერების გაქირავება; გაქირავება (კინოფილმების); კინოფილმების წარმოება; ტანვარჯიშის სწავლება; წიგნების ხელზე გამცემი ბიბლიოთეკებით მომსახურება; გამოცემა (წიგნების); გაქირავება (რადიო- და ტელემიმღებების); მონტაჟი (ტელე- და რადიოპროგრამების); მრავალფეროვანი სანახაობების წარმოდგენა; ორკესტრით მომსახურება; თეატრალური წარმოდგენები; შოუ-პროგრამები; სატელევიზიო გასართობი გადაცემები; გაქირავება (თეატრის დეკორაციების); ზოოპარკებით მომსახურება; სპორტული აღჭურვილობით უზრუნველყოფა; მხატვრის მოდელებით უზრუნველყოფის სააგენტოები; ბიბლიოთეკები (მომრავი); კაზინოთი მომსახურების უზრუნველყოფა (აზარტული თამაშები); კულტურულ-საგანმანათლებლო და გასართობი კლუბები; კოლოკვიუმების ორგანიზება და ჩატარება; კონფერენციების ორგანიზება და ჩატარება; კონგრესების ორგანიზება და ჩატარება; დისკოთეკები; ინფორმაცია (აღზრდასა და განათლებასთან დაკავშირებული); გამოცდების ჩატარება; ინფორმაციის მიწოდება გართობის სფეროში; გამოფენების ორგანიზაცია (კულტურულ-საგანმანათლებლო); აზარტული თამაშებით მომსახურება; გოლფის სათამაშო მოედნებით უზრუნველყოფა; გამაჯანსაღებელი კლუბები (სამკურნალო და გამაჯანსაღებელი ვარჯიშები); ბანაკებში გართობის ორგანიზება (დასასვენებელი); თეატრალიზებული წარმოდგენები; კინოდარბაზებით უზრუნველყოფა; აღზრდის დაწესებულებები (სკოლა-მდელი); ორგანიზება (სპორტული შეჯიბრების); მიღების, წვეულების პროგრამის შედგენა (გართობა); პრაქტიკული ჩვევების სწავლება

(დემონსტრირება); მუზეუმებით უზრუნველყოფა (პრეზენტაციები, გამოფენები); ჩამწერი სტუდიები; ინფორმაციის მიწოდება რეკრეაციულ (გასართობ) აქტივობებთან დაკავშირებით; გაქირავება (საყვინთი აღჭურვილობის); გაქირავება (სპორტული ინვენტარის), გარდა სატრანსპორტო საშუალებებისა; ვიდეომაგნიტოფონების გაქირავება; გაქირავება (ვიდეოფილმების); ორგანიზება და ჩატარება (სემინარების); ბანაკები (სპორტული); ორგანიზება და ჩატარება (სიმპოზიუმების); პროგრამის შედგენა (სპორტული შეჯიბრების); საგანმანათლებლო სკოლა-ინტერნატები; მასტერ-კლასების ორგანიზება და ჩატარება; ორგანიზება (სილამაზის კონკურსების); ბილეთების დაჯავშნა სპექტაკლებზე; დუბლირება; განათლება (რელიგიური); ლატარეის ორგანიზება; მეჯლისების მოწყობა; სანახაობების ორგანიზება (იმპრესარიოს მომსახურება); სათამაშო ავტომატების დარბაზებით უზრუნველყოფა; აუდიო მოწყობილობების გაქირავება; თეატრისა და ტელესტუდიის გასანათლებელი აპარატურის გაქირავება; ჩოგბურთის კორტების გაქირავება; ვიდეოკამერების; სცენარისტების სამსახური, სარეკლამო მიზნების გარდა; ვიდეოჩანაწერების მონტაჟი; ელექტრონული წიგნებისა და ჟურნალების ონლაინ გამოქვეყნება; პუბლიკაცია მაგიდის ელექტრონული საგამომცემლო სისტემების გამოყენებით; სუბტიტრება; თამაშების ინტერაქტიული უზრუნველყოფა კომპიუტერულ ქსელში; კარაოკეთი მომსახურება; მუსიკალური ნაწარმოების შექმნა; ღამის კლუბებით მომსახურება (გართობა); ინტერაქტიული გამოცემების უზრუნველყოფა (არაჩატვირთვადი); ფოტორეპორტაჟი; ფოტოგრაფირება; ორიენტირება (პროფესიული) (რჩევები განათლებისა და სწავლების სფეროში); ახალი ამბების სამსახური; მთარგმნელების სამსახური; თარგმნა (ქსტების ენიდან); ვიდეოფილმების გადაღება; მიკროფილმირება; ბილეთების გავრცელების სამსახური (გართობა); ტექსტების რედაქტირება; კონცერტების ორგანიზება და ჩატარება; კალიგრაფების სამსახური; მაკეტირება, რეკლამისათვის განკუთვნილის გარდა; მოდის ჩვენებების ორგანიზება გართობის მიზნით; წვრთნა (ვარჯიში); სპორტული მოედნების გაქირავება; დი-ჯეის მომსახურება; თარჯიმნის მომსახურება; ინდივიდუალური ტრენერის მომსახურება (ფიტნეს ვარჯიშები); ფიტნეს კლასების ჩატარება; პროფესიული გადამზადება (კვალიფიკაციის ასამაღლებლად); მუსიკალური ნაწარმოების შექმნა; სათამაშოების გაქირავება; სათამაშო მოწყობილობე-

ბის გაქირავება; სკოლების მომსახურება (განათლება); ონ-ლაინ მუსიკით უზრუნველყოფა, არაჩატვირთვადი; ონ-ლაინ ვიდეოებით უზრუნველყოფა, არაჩატვირთვადი; კერძო მასწავლებლის მომსახურება (რეპეტიტორი); პერსონალური საგანმანათლებლო ფორუმების ორგანიზება და ჩატარება; სიმღერების წერა; კინოსცენარის წერა; ექსკურსიების მოწყობა; სიმულატორების გამოყენებით სწავლების უზრუნველყოფა; არაჩამოსატვირთი ფილმებით უზრუნველყოფა „ვიდეო მოთხოვნით“ მომსახურების სახით; არაჩამოსატვირთი სატელევიზიო პროგრამებით უზრუნველყოფა „ვიდეო მოთხოვნით“ მომსახურების სახით; სადო (ჩაის იაპონური წესით მომზადების ცერემონიის სწავლება); აიკიდოს სწავლება; ხელოვნების ნამუშევრების გაქირავება; ოთახის აკვარიუმების გაქირავება; სამთასვლელი ტურების ჩატარება; გასართობი კოსტიუმირებული წარმოდგენების ორგანიზება; კულტურული, საგანმანათლებლო და გართობის სამსახურები წარმოდგენილი სამხატვრო გალერეების სახით; კინოგაქირავება; ნოუ-ჰაუს გადაცემა (სწავლება); საგანმანათლებლო მომსახურება უზრუნველყოფილი სპეციალური მოთხოვნების მქონე დამხმარეების მეშვეობით; ძიუდოს სწავლება; დრონების პილოტირებასთან დაკავშირებული საკვალიფიკაციო გამოცდის ჩატარებასთან დაკავშირებული მომსახურება; ხმის რეჟისორების მომსახურება ღონისძიებებისთვის; ვიდეომონტაჟის მომსახურება ღონისძიებებისთვის; განათების ტექნიკოსის მომსახურება ღონისძიებებისთვის; ფილმების შექმნა სარეკლამო ფილმების გარდა; მომხმარებელთა გამოხმაურებების მიწოდება გართობისა ან საგანმანათლებლო მიზნებისთვის; მომხმარებელთა რეიტინგის მიწოდება გართობისა ან საგანმანათლებლო მიზნებისთვის; სიმულატორების (სავარჯიშო მოწყობილობების) გაქირავება; ვარჯიშებისთვის ფიზიკური მდგომარეობის შეფასების მომსახურება; სახის მოხატვის მომსახურება.

- (260) AM 2022 116407 A
- (210) AM 116407
- (220) 2022 01 31
- (731) შპს „მალთივერს“
მერაბ კოსტავას ქ. 59, თბილისი,
საქართველო

(540)



- (591) შავ-თეთრი
- (531) 26.04.02; 26.04.22; 26.04.24; 27.05.01;
27.05.24

(511)

9 – სამეცნიერო, საკვლევი, სანავიგაციო, გეოდეზიური, ფოტოგრაფიული, კინემატოგრაფიული, აუდიოვიზუალური, ოპტიკური, აწონვის, გაზომვის, სიგნალიზაციის, გამოსავლენი, ტესტირების, სამაშველო და სასწავლო აპარატურა და ინსტრუმენტები; აპარატურა და ინსტრუმენტები ელექტროობის გადაცემის, გადართვების, გარდაქმნის, დაგროვების, განაწილების ან გამოყენების რეგულირების ან მართვისთვის; აპარატურა და ინსტრუმენტები ხმის ან გამოსახულების ჩაწერის, გადაცემის, აღწარმოების ან დამუშავებისთვის; მონაცემების მაგნიტური მატარებლები, ჩასაწერი დისკები, ციფრული ან ანალოგიური ჩამწერი ან დამმასხვრებლები; მონეტებზე მომუშავე აპარატების მექანიზმები, სალარო აპარატები, მთვლელი მოწყობილობები; კომპიუტერები და კომპიუტერის პერიფერიული მოწყობილობები; მყვინთავის სამოსი, მყვინთავის ნიღბები, მყვინთავის ყურსაცობები, ცხვირის სამაგრები მყვინთავებისა და მოცურავეებისთვის, მყვინთავის ხელთათმანები, სასუნთქი აპარატურა წყალქვეშა ცურვისთვის; ცეცხლმქრობი მოწყობილობები.

36 – დაზღვევა; ფინანსური საქმიანობა; ფულად-საკრედიტო საქმიანობა; უძრავ ქონებასთან დაკავშირებული საქმიანობა.

- (260) AM 2022 116408 A
- (210) AM 116408
- (220) 2022 01 31
- (731) სს „პროგრეს ენერჯი ჯგუფი“
მ. თამარაშვილის ქ. 13ო, ბ. 227, 0177,
თბილისი, საქართველო

(540)



(591) ფირუზისფერი, იასამნისფერი, მწვანე, შავი, თეთრი
 (531) 26.11.03; 26.11.05; 26.11.06; 26.11.09; 28.19; 29.01.14
 (511)
 40 – გამომუშავება (ენერჯის).

(260) AM 2022 116413 A

(210) AM 116413

(220) 2022 02 01

(731) ალკალოიდ ად სკოპიე
 ბულვ. ალექსანდერ მაკედონსკი 12,
 სკოპიე, 1000, ჩრდილოეთ მაკედონიის
 რესპუბლიკა

(740) შალვა გვარამაძე

(540)

MAZENID

(591) შავ-თეთრი

(511)

5 – ფარმაცევტული პრეპარატები.

(260) AM 2022 116435 A

(210) AM 116435

(220) 2022 02 03

(731) შპს „ბიოპოლუსი“
 ი. ნონეშვილის ქ. 65, ბათუმი, საქართველო

(740) მონიკა კვარაცხელია

(540)

ბიოესცინი

Биоэсцин

Bioescin

(591) შავ-თეთრი

(511)

5 – ფარმაცევტული, სამედიცინო და ვეტერინარული პრეპარატები; სამედიცინო დანიშნულების ჰიგიენური პრეპარატები; სამედიცინო ან ვეტერინარული გამოყენებისთვის ვარგისი დიეტური საკვები და ნივთიერებები, საკვები ჩვილებისთვის; დიეტური დანამატები ადამიან-

ბისა და ცხოველებისთვის; ლეიკოპლასტიკი, სახვევი მასალა; კბილების დასამაგრებელი მასალა, სტომატოლოგიური ცვილი; სადეზინფექციო საშუალებები; მავნე მწერების გასანადგურებელი პრეპარატები, ფუნგიციდები, ჰერბიციდები.

(260) AM 2022 116528 A

(210) AM 116528

(220) 2022 02 08

(731) შპს „ფორმულა“

მიცქევიჩის ქ. 29, თბილისი, საქართველო

(540)



(591) FFFFFF თეთრი, B92333 წითელი, 182C62

ლურჯი, 947C68 ყავისფერი

(531) 01.01.02; 01.01.10; 26.11.03; 26.11.05;

27.05.01; 27.05.11; 29.01.13

(511)

41 – განათლება; სასწავლო პროცესის უზრუნველყოფა; გართობა; სპორტული და კულტურული ღონისძიებები.

(260) AM 2022 116542 A

(210) AM 116542

(220) 2022 02 09

(731) შპს „ავტომობი“

მელიტონ და ანდრია ბალანჩივაძეების

ქ. 51, ბ. 51, 0171, თბილისი, საქართველო

(540)



(591) თეთრი, ლურჯი, ყვითელი, მწვანე

(531) 27.05.01; 27.05.11; 29.01.13

(511)

35 – რეკლამა; ბიზნესის მართვა; ბიზნესის ადმინისტრირება; საოფისე მომსახურება.

36 – დაზღვევა, ფინანსური საქმიანობა; ფულად-საკრედიტო საქმიანობა; უძრავ ქონებასთან დაკავშირებული საქმიანობა.

39 – ტრანსპორტირება; საქონლის შეფუთვა და დასაწყობება; მოგზაურობის ორგანიზება.

(260) AM 2022 116552 A
(210) AM 116552
(220) 2022 02 10
(731) ფილიპ მორის პროდაქტს ს.ა.
კე ქანრენო 3, ნევმატელი, 2000, შვეიცარია
(740) პავლე მეიფარიანი
(540)

L & M LOFT XL FIRST CUT BLUE

(591) შავ-თეთრი
(511)
34 – დაუმუშავებელი ან დამუშავებული თამბაქო; თამბაქოს ნაწარმი; სიგარები, სიგარეტები, პაპიროსები, სიგარილოები, თვითგახვეული (თვითნაკეთი) სიგარეტებისათვის განკუთვნილი თამბაქო, ჩიბუხის თამბაქო, საღეჭი თამბაქო, საბურნუთე თამბაქო, კრეტეკი; სნუსი; თამბაქოს შემცველები (არასამედიცინო დანიშნულების); ელექტრონული სიგარეტები; თამბაქოს ნაწარმი მათი შემდგომი გახურების მიზნით; ელექტრონული მოწყობილობები და მათი ნაწილები სიგარეტების ან თამბაქოს გასახურებლად ნიკოტინის შემცველი აეროზოლის გამოყოფისათვის შესუნთქვის მიზნით; თხევადი ნიკოტინის ხსნარები ელექტრონულ სიგარეტებში გამოსაყენებლად; მწველთა საკუთნო, სიგარეტის და პაპიროსის ქაღალდი, სიგარეტის და პაპიროსის მილაკები (სიგარეტის და პაპიროსის ჰილზები), სიგარეტის ფილტრები, თამბაქოსათვის განკუთვნილი ქილები, სიგარეტის კოლოფები (პორტსიგარები), საფერფლეები, ჩიბუხები, სიგარეტის გასახვევად განკუთვნილი ჯიბის მოწყობილობები, სანთებლები, ასანთი.

(260) AM 2022 117318 A
(210) AM 117318
(220) 2022 04 07
(731) შპს „ფორმულა“
მიცკევიჩის ქ. 29, თბილისი, საქართველო
(540)



(591) 947C68 ყავისფერი, 182C62 ლურჯი,
B92333 წითელი, FFFFFFFF თეთრი
(531) 01.01.02; 01.01.10; 26.11.03; 26.11.05;
27.05.01; 27.05.11; 29.01.13

(511)
41 – განათლება; სასწავლო პროცესის უზრუნველყოფა; გართობა; სპორტული და კულტურული ღონისძიებები.

რეგისტრირებული სასაქონლო ნიშნები

(111) M 2022 35803 R
 (151) 2022 08 16
 (181) 2032 08 16
 (260) AM 2021 111398 A
 (220) 2021 06 03
 (732) შპს „ჯორჯიან ლეჯენდ“
 ირაკლი აბაშიძის ქ. 70, სადარბაზო 3,
 ბ. 118, 0162, თბილისი, საქართველო

(111) M 2022 35808 R
 (151) 2022 08 16
 (181) 2032 08 16
 (260) AM 2021 112668 A
 (220) 2021 04 16
 (732) შპს „Bolero & Company“
 ქუჩიშვილის ქ. 12-14-16, 0179, თბილისი,
 საქართველო

(111) M 2022 35804 R
 (151) 2022 08 16
 (181) 2032 08 16
 (260) AM 2021 111399 A
 (220) 2021 06 03
 (732) შპს „ჯორჯიან ლეჯენდ“
 ირაკლი აბაშიძის ქ. 70, სადარბაზო 3,
 ბ. 118, 0162, თბილისი, საქართველო

(111) M 2022 35809 R
 (151) 2022 08 16
 (181) 2032 08 16
 (260) AM 2021 112698 A
 (220) 2021 04 21
 (732) პოსკო ინტერნეშენელ კორპორეიშენ
 134 ტეჰერან-რო, განგნამ-გუ, სეული,
 კორეის რესპუბლიკა

(111) M 2022 35805 R
 (151) 2022 08 16
 (181) 2032 08 16
 (260) AM 2021 111400 A
 (220) 2021 06 03
 (732) შპს „ჯორჯიან ლეჯენდ“
 ირაკლი აბაშიძის ქ. 70, სადარბაზო 3,
 ბ. 118, 0162, თბილისი, საქართველო

(111) M 2022 35810 R
 (151) 2022 08 16
 (181) 2032 08 16
 (260) AM 2021 112699 A
 (220) 2021 04 21
 (732) პოსკო ინტერნეშენელ კორპორეიშენ
 134 ტეჰერან-რო, განგნამ-გუ, სეული,
 კორეის რესპუბლიკა

(111) M 2022 35806 R
 (151) 2022 08 16
 (181) 2032 08 16
 (260) AM 2021 112167 A
 (220) 2021 08 11
 (732) შპს „ენჯითი როქით სოლუმენს“
 ჟიული შარტავას ქ. 40, 0160, საბურთალოს
 რაიონი, თბილისი, საქართველო

(111) M 2022 35811 R
 (151) 2022 08 16
 (181) 2032 08 16
 (260) AM 2021 113260 A
 (220) 2021 07 08
 (732) ააიპ ინტერნიუსი-საქართველო
 პაოლო იაშვილის ქ. 14/22, თბილისი,
 საქართველო

(111) M 2022 35807 R
 (151) 2022 08 16
 (181) 2032 08 16
 (260) AM 2021 112278 A
 (220) 2021 05 17
 (732) სს „ფაბერ“
 დავით აღმაშენებლის გამზ. 55/1,
 თბილისი, საქართველო

(111) M 2022 35812 R
 (151) 2022 08 16
 (181) 2032 08 16
 (260) AM 2021 113261 A
 (220) 2021 07 08
 (732) ააიპ ინტერნიუსი-საქართველო
 პაოლო იაშვილის ქ. 14/22, თბილისი,
 საქართველო

(111) M 2022 35813 R
 (151) 2022 08 16
 (181) 2032 08 16
 (260) AM 2021 113275 A
 (220) 2021 06 03
 (732) შპს „ფიდელიო“
 ვახტანგ გორგასალის ქ. 37 ბ. 32, 0114,
 თბილისი, საქართველო

(111) M 2022 35818 R
 (151) 2022 08 16
 (181) 2032 08 16
 (260) AM 2021 113375 A
 (220) 2021 06 06
 (732) გიორგი გალდავაძე
 ცოტნე დადიანის ქ. 21/23, 0101, თბილისი,
 საქართველო

(111) M 2022 35814 R
 (151) 2022 08 16
 (181) 2032 08 16
 (260) AM 2021 113283 A
 (220) 2021 06 03
 (732) შპს „თერთმეტი“
 მცხეთის ქ. 40ა, ნიშნული 23.10, ვაკე-
 საბურთალოს რაიონი, თბილისი,
 საქართველო

(111) M 2022 35819 R
 (151) 2022 08 16
 (181) 2032 08 16
 (260) AM 2021 113378 A
 (220) 2021 06 06
 (732) თამარ ფეიქრიშვილი
 ნუცუბიძის ქ. 77ბ, ბ. 8, 0186, თბილისი,
 საქართველო

(111) M 2022 35815 R
 (151) 2022 08 16
 (181) 2032 08 16
 (260) AM 2021 113335 A
 (220) 2021 06 04
 (732) შპს „ჰოტელს მენეჯმენტ გრუპ - HMG“
 დიდველი, ბაკურიანი, 1200, საქართველო

(111) M 2022 35820 R
 (151) 2022 08 16
 (181) 2032 08 16
 (260) AM 2021 113379 A
 (220) 2021 06 06
 (732) თამარ ფეიქრიშვილი
 ნუცუბიძის ქ. 77ბ, ბ. 8, 0186, თბილისი,
 საქართველო

(111) M 2022 35816 R
 (151) 2022 08 16
 (181) 2032 08 16
 (260) AM 2021 113336 A
 (220) 2021 06 04
 (732) შპს „ჰოტელს მენეჯმენტ გრუპ - HMG“
 დიდველი, ბაკურიანი, 1200, საქართველო

(111) M 2022 35821 R
 (151) 2022 08 16
 (181) 2032 08 16
 (260) AM 2021 113427 A
 (220) 2021 06 10
 (732) პოსკო ინტერნეშენელ კორპორეიშენ
 134 ტეჰერან-რო, განგნამ-გუ, სეული,
 კორეის რესპუბლიკა

(111) M 2022 35817 R
 (151) 2022 08 16
 (181) 2032 08 16
 (260) AM 2021 113354 A
 (220) 2021 06 04
 (732) ლაშა ბიწაძე
 აკაკი წერეთლის გამზ. 91, ბ. 56, თბილისი,
 საქართველო

(111) M 2022 35822 R
 (151) 2022 08 16
 (181) 2032 08 16
 (260) AM 2021 113428 A
 (220) 2021 06 10
 (732) პოსკო ინტერნეშენელ კორპორეიშენ
 134 ტეჰერან-რო, განგნამ-გუ, სეული,
 კორეის რესპუბლიკა

(111) M 2022 35823 R
 (151) 2022 08 16
 (181) 2032 08 16
 (260) AM 2021 113511 A
 (220) 2021 06 16
 (732) შპს „გურილა“

შალვა ნუცუბიძის ქ. 56 / ვაჟა-ფშაველას
 გამზ., I კვარტ., კორპ. 17, ბ. 82, თბილისი,
 საქართველო

(111) M 2022 35824 R
 (151) 2022 08 16
 (181) 2032 08 16
 (260) AM 2021 113512 A
 (220) 2021 06 16
 (732) შპს „გურილა“

შალვა ნუცუბიძის ქ. 56 / ვაჟა-ფშაველას
 გამზ., I კვარტ., კორპ. 17, ბ. 82, თბილისი,
 საქართველო

(111) M 2022 35825 R
 (151) 2022 08 16
 (181) 2032 08 16
 (260) AM 2021 113515 A
 (220) 2021 06 16
 (732) შპს „გურილა“

შალვა ნუცუბიძის ქ. 56 / ვაჟა-ფშაველას
 გამზ., I კვარტ., კორპ. 17, ბ. 82, თბილისი,
 საქართველო

(111) M 2022 35826 R
 (151) 2022 08 16
 (181) 2032 08 16
 (260) AM 2021 113518 A
 (220) 2021 06 17
 (732) ჯეი & ბი ლიმიტიდ

მე-3 სარ. იამრაჯ ბილდინგ, მარკეტ
 სქუეარ, ს/ყ 3175, როუდ-ტაუნი, ტორტო-
 ლა, ვირჯინის კუნძულები (ბრიტანეთის)

(111) M 2022 35827 R
 (151) 2022 08 16
 (181) 2032 08 16
 (260) AM 2021 113584 A
 (220) 2021 06 18
 (732) ბიორნ ტუ გივ სპა

მიგელ კლარო 195 ოფ. 806, პროვიდენსია,
 სანტიაგო დე ჩილე, ჩილე

(111) M 2022 35828 R
 (151) 2022 08 16
 (181) 2032 08 16
 (260) AM 2021 113609 A
 (220) 2021 06 23
 (732) შპს „სალო“

ივანე ჯავახიშვილის ქ. 59, თეთრიწყარო,
 საქართველო

(111) M 2022 35829 R
 (151) 2022 08 16
 (181) 2032 08 16
 (260) AM 2021 113617 A
 (220) 2021 06 24
 (732) ეიშა სიმბოლ ჩაინა ჰოლდინგს ლიმიტედ
 21/ფ, ჩაინა ბილდინგ, № 29 ქვინს
 როუდ სენტრალ, ჰონგ-კონგი

(111) M 2022 35830 R
 (151) 2022 08 16
 (181) 2032 08 16
 (260) AM 2021 113699 A
 (220) 2021 06 30
 (732) შპს „კერკი“
 სოფ. ძენწმანი, ქედა, საქართველო

(111) M 2022 35831 R
 (151) 2022 08 16
 (181) 2032 08 16
 (260) AM 2021 113848 A
 (220) 2021 07 11
 (732) შპს „ნინეა“
 ნინო ჟვანიას ქ. 28, ბ. 1, თბილისი,
 საქართველო

(111) M 2022 35832 R
 (151) 2022 08 16
 (181) 2032 08 16
 (260) AM 2021 113873 A
 (220) 2021 07 15
 (732) ჰეირატ ალ-მენაფი ესიო ფორ ტრენსპორტ
 ენდ ჯენერალ ტრედიდინგ ლტდ.
 27, ბულვარ საბორნი, ვარნა, 9000,
 ბულგარეთი

(111) M 2022 35833 R
 (151) 2022 08 16
 (181) 2032 08 16
 (260) AM 2021 113994 A
 (220) 2021 07 21
 (732) ალექსანდრე ბოლქვაძე
 ზ. ფალიაშვილის ქ. 66, ბ. 51, 0179,
 თბილისი, საქართველო

(111) M 2022 35838 R
 (151) 2022 08 16
 (181) 2032 08 16
 (260) AM 2021 114137 A
 (220) 2021 08 02
 (732) შპს „თალისმანი“
 ნიკო ცხვედამის ქ. 28, 0162, თბილისი,
 საქართველო

(111) M 2022 35834 R
 (151) 2022 08 16
 (181) 2032 08 16
 (260) AM 2021 113995 A
 (220) 2021 07 21
 (732) ალექსანდრე ბოლქვაძე
 ზ. ფალიაშვილის ქ. 66, ბ. 51, 0179,
 თბილისი, საქართველო

(111) M 2022 35839 R
 (151) 2022 08 16
 (181) 2032 08 16
 (260) AM 2021 114138 A
 (220) 2021 08 02
 (732) შპს „თალისმანი“
 ნიკო ცხვედამის ქ. 28, 0162, თბილისი,
 საქართველო

(111) M 2022 35835 R
 (151) 2022 08 16
 (181) 2032 08 16
 (260) AM 2021 113996 A
 (220) 2021 07 21
 (732) ალექსანდრე ბოლქვაძე
 ზ. ფალიაშვილის ქ. 66, ბ. 51, 0179,
 თბილისი, საქართველო

(111) M 2022 35840 R
 (151) 2022 08 16
 (181) 2032 08 16
 (260) AM 2021 114141 A
 (220) 2021 08 02
 (732) შპს „გურილა“
 შალვა ნუცუბიძის ქ. 56 / ვაჟა-ფშაველას
 გამზ., I კვარტ., კორპ. 17, ბ. 82, თბილისი,
 საქართველო

(111) M 2022 35836 R
 (151) 2022 08 16
 (181) 2032 08 16
 (260) AM 2021 113997 A
 (220) 2021 07 21
 (732) ალექსანდრე ბოლქვაძე
 ზ. ფალიაშვილის ქ. 66, ბ. 51, 0179,
 თბილისი, საქართველო

(111) M 2022 35841 R
 (151) 2022 08 16
 (181) 2032 08 16
 (260) AM 2021 114223 A
 (220) 2021 08 10
 (732) შპს „ივერიაფარმა“
 დ. წყნეთი, ზონა „ბ“, კოტეჯი 7, 0181,
 თბილისი, საქართველო

(111) M 2022 35837 R
 (151) 2022 08 16
 (181) 2032 08 16
 (260) AM 2021 113998 A
 (220) 2021 07 21
 (732) ალექსანდრე ბოლქვაძე
 ზ. ფალიაშვილის ქ. 66, ბ. 51, 0179,
 თბილისი, საქართველო

(111) M 2022 35842 R
 (151) 2022 08 16
 (181) 2032 08 16
 (260) AM 2021 114324 A
 (220) 2021 08 17
 (732) რეკიტ & კოლმენ (ოვერსიზ) ჰელს
 ლიმიტიდ
 103-105 ბათ როუდი, სლოუ, ბერქშირი,
 SL1 3UH, გაერთიანებული სამეფო

(111) M 2022 35843 R (151) 2022 08 16 (181) 2032 08 16 (260) AM 2021 114325 A (220) 2021 08 17 (732) ვივო მობაილ ქომუნიკეიშენ ქო, ლტდ დონგეჟან, ჩანგანი, ვივო როუდ N1, გუანგდონ, 0100, ჩინეთის სახალხო რესპუბლიკა	(111) M 2022 35848 R (151) 2022 08 16 (181) 2032 08 16 (260) AM 2021 114534 A (220) 2021 09 06 (732) ტოიოტა ჯიდომა კაბუშიკი კაიმა (მოვაჭრე, როგორც ტოიოტა მოტორ კორპორეიშენ) 1, ტოიოტა-ჩო, ტოიოტა-ში, აიჩი-კენ, იაპონია
(111) M 2022 35844 R (151) 2022 08 16 (181) 2032 08 16 (260) AM 2021 114326 A (220) 2021 08 17 (732) ვივო მობაილ ქომუნიკეიშენ ქო, ლტდ დონგეჟან, ჩანგანი, ვივო როუდ N1, გუანგდონ, 0100, ჩინეთის სახალხო რესპუბლიკა	(111) M 2022 35849 R (151) 2022 08 16 (181) 2032 08 16 (260) AM 2021 114539 A (220) 2021 09 07 (732) ტოიოტა ჯიდომა კაბუშიკი კაიმა (მოვაჭრე, როგორც ტოიოტა მოტორ კორპორეიშენ) 1, ტოიოტა-ჩო, ტოიოტა-ში, აიჩი-კენ, იაპონია
(111) M 2022 35845 R (151) 2022 08 16 (181) 2032 08 16 (260) AM 2021 114337 A (220) 2021 08 18 (732) ზე პროკტერ ენდ გემბლ კომპანი უან პროკტერ ენდ გემბლ პლაზა, ცინცინატი, ოჰაიო 45202, აშშ	(111) M 2022 35850 R (151) 2022 08 16 (181) 2032 08 16 (260) AM 2021 114544 A (220) 2021 09 09 (732) საქართველოში INPHA LLP-ის წარმომადგენლობითი ოფისი ბესიკის ქ. 4-ის მიმდებარედ, ნაკვეთი 46/10, 0108, თბილისი, საქართველო
(111) M 2022 35846 R (151) 2022 08 16 (181) 2032 08 16 (260) AM 2021 114413 A (220) 2021 08 25 (732) კერძო სააქციო საზოგადოება მჰპ ვულ. ელევატორნა 1, მირონივკა, კიევის ოლქი, 08800, უკრაინა	(111) M 2022 35851 R (151) 2022 08 16 (181) 2032 08 16 (260) AM 2021 114546 A (220) 2021 09 09 (732) შპს „ხაირატ ალ მანაფეი კო ფორ ტრანსფორტ ენდ ჯენერალ ტრეიდიინგ“ 27 საბორნის ბულვარი, ვარნა, 9000, ბულგარეთი
(111) M 2022 35847 R (151) 2022 08 16 (181) 2032 08 16 (260) AM 2021 114531 A (220) 2021 09 03 (732) შპს „ლერთო“ ალექსანდრე ყაზბეგის გამზ. 11ა, ბ. 21, 0160, საბურთალოს რაიონი, თბილისი, საქართველო	(111) M 2022 35852 R (151) 2022 08 16 (181) 2032 08 16 (260) AM 2021 114590 A (220) 2021 09 10 (732) შპს „საქართველოს ბუნებრივი გაზის

გადამცემი ქსელის მესაკუთრე“ კახეთის გზატკეცილი 21, 0190, თბილისი, საქართველო	(111) M 2022 35858 R (151) 2022 08 16 (181) 2032 08 16 (260) AM 2021 114742 A (220) 2021 09 27 (732) კოლგეიტ-პალმოლივ კომპანი დელავერის კორპორაცია 300 პარკ ავენიუ, ნიუ-იორკი, ნიუ-იორკი, 10022, აშშ
(111) M 2022 35853 R (151) 2022 08 16 (181) 2032 08 16 (260) AM 2021 114609 A (220) 2021 09 14 (732) ტპ-ლინკ კორპორეიშენ ლიმიტედ რუმ 901, 9/F., ნიუ ისტ ოუშენ სენტერ, 9 საიენს მუზეუმ როუდ, ციმ შა ცუი, კოულუნნი, ჰონგ-კონგი	(111) M 2022 35859 R (151) 2022 08 16 (181) 2032 08 16 (260) AM 2021 114743 A (220) 2021 09 27 (732) გილუად საიენსიზ, ინკ. დელავერის კორპორაცია333 ლეიქსაიდ დრაივ, ფოსტერ-სიტი, კალიფორნია, 94404, აშშ
(111) M 2022 35854 R (151) 2022 08 16 (181) 2032 08 16 (260) AM 2021 114611 A (220) 2021 09 15 (732) შპს „ანზანი“ შოთა რუსთაველის გამზ. 52ა, 0108, თბილისი, საქართველო	(111) M 2022 35860 R (151) 2022 08 16 (181) 2032 08 16 (260) AM 2021 114806 A (220) 2021 10 05 (732) ელენე მალვენიშვილი კავკასიონის ქ. 53, თელავი, საქართველო; მამუკა ბაღნაშვილი ოსიპ მანდელშტამის ქ. 8, ბ. 13, თბილისი, საქართველო
(111) M 2022 35855 R (151) 2022 08 16 (181) 2032 08 16 (260) AM 2021 114617 A (220) 2021 09 16 (732) ნოვარტის აგ 4002 ბაზელი, შვეიცარია	(111) M 2022 35861 R (151) 2022 08 16 (181) 2032 08 16 (260) AM 2021 114904 A (220) 2021 10 08 (732) შპს „როქი“ ქეთევან წამებულის გამზ. 91-ის მოპირ- დაპირე მხარეს, 0144, თბილისი, საქართველო
(111) M 2022 35856 R (151) 2022 08 16 (181) 2032 08 16 (260) AM 2021 114618 A (220) 2021 09 16 (732) ნოვარტის აგ 4002 ბაზელი, შვეიცარია	(111) M 2022 35862 R (151) 2022 08 16 (181) 2032 08 16 (260) AM 2021 114050 A (220) 2021 07 28 (732) შპს „ბარბარესთან“
(111) M 2022 35857 R (151) 2022 08 16 (181) 2032 08 16 (260) AM 2021 114677 A (220) 2021 09 17 (732) გიორგი გამსახურდია დავით აღმაშენებლის ქ. 32, ყვარელი, საქართველო	

ვაჟა-ფშაველას გამზ., III კვარტ., კორპ. 10,
ბ. 60, თბილისი, საქართველო

438 ჰიუსტონი სტ., No. 257, ნეშვილი,
ტენესი, 37203, აშშ

(111) M 2022 35863 R
(151) 2022 08 16
(181) 2032 08 16
(260) AM 2021 114794 A
(220) 2021 10 01
(732) შპს „ჯი-თი მოტორს“
დავით აღმაშენებლის ხეივანი 155, 0131,
საბურთალოს რაიონი, თბილისი,
საქართველო

(111) M 2022 35864 R
(151) 2022 08 16
(181) 2032 08 16
(260) AM 2021 114809 A
(220) 2021 10 06
(732) შპს „ავაზა“
ზ. გორგილაძის ქ. 2. ბ. 29, 8010, ბათუმი,
საქართველო

(111) M 2022 35865 R
(151) 2022 08 16
(181) 2032 08 16
(260) AM 2021 114810 A
(220) 2021 10 06
(732) შპს „ავაზა“
ზ. გორგილაძის ქ. 2. ბ. 29, 8010, ბათუმი,
საქართველო

(111) M 2022 35866 R
(151) 2022 08 16
(181) 2032 08 16
(260) AM 2021 115015 A
(220) 2021 10 21
(732) ბი-თი-სი მედია ლლკ
438 ჰიუსტონი სტ., No. 257, ნეშვილი,
ტენესი, 37203, აშშ

(111) M 2022 35867 R
(151) 2022 08 16
(181) 2032 08 16
(260) AM 2021 115016 A
(220) 2021 10 21
(732) ბი-თი-სი მედია ლლკ

დაჩქარებული პროცედურით რეგისტრირებული სასაქონლო ნიშნები

რეგისტრაციის გაუქმების მოთხოვნით საჩივრის შეტანა შესაძლებელია საქპატენტის სააპელაციო პალატაში გამოქვეყნებიდან 3 თვის ვადაში.

- (111) M 2022 35746 R
- (151) 2022 08 09
- (181) 2032 08 09
- (210) AM 118484
- (220) 2022 07 10
- (732) ფილიპ მორის ბრენდუ სარლ
კე ჟანრენო 3, 2000 ნევმატელი, შვეიცარია
- (740) პავლე მეიფარიანი
- (540)

პარლამენტი

- (591) შავ-თეთრი
- (511)
- 34 – დაუმუშავებელი ან დამუშავებული თამბაქო; თამბაქოს ნაწარმი; სიგარები, სიგარეტები, პაპიროსები, სიგარილოები, თვითგახვეული (თვითნაკეთი) სიგარეტებისათვის განკუთვნილი თამბაქო, ჩიბუხის თამბაქო, საღეჭი თამბაქო, საბურნუთე თამბაქო, კრეტეკი; სნუსი; თამბაქოს შემცველები (არასამედიცინო დანიშნულების); ელექტრონული სიგარეტები; თამბაქოს ნაწარმი მათი შემდგომი გახურების მიზნით; ელექტრონული მოწყობილობები და მათი ნაწილები სიგარეტების ან თამბაქოს გასახურებლად ნიკოტინის შემცველი აეროზოლის გამოყოფისათვის შესუნთქვის მიზნით; თხევადი ნიკოტინის ხსნარები ელექტრონულ სიგარეტებში გამოსაყენებლად; მწველთა საკუთნო, სიგარეტის და პაპიროსის ქაღალდი, სიგარეტის და პაპიროსის მილაკები (სიგარეტის და პაპიროსის ჰილზები), სიგარეტის ფილტრები, თამბაქოსათვის განკუთვნილი ქილები, სიგარეტის კოლოფები (პორტსიგარები), საფერფლეები, ჩიბუხები, სიგარეტის გასახვევად განკუთვნილი ჯიბის მოწყობილობები, სანთებლები, ასანთი.

- (111) M 2022 35747 R
- (151) 2022 08 09
- (181) 2032 08 09
- (210) AM 118485
- (220) 2022 07 10

- (732) ფილიპ მორის ბრენდუ სარლ
კე ჟანრენო 3, 2000 ნევმატელი, შვეიცარია
- (740) პავლე მეიფარიანი
- (540)

ფილიპ მორისი

- (591) შავ-თეთრი
- (511)
- 34 – დაუმუშავებელი ან დამუშავებული თამბაქო; თამბაქოს ნაწარმი; სიგარები, სიგარეტები, პაპიროსები, სიგარილოები, თვითგახვეული (თვითნაკეთი) სიგარეტებისათვის განკუთვნილი თამბაქო, ჩიბუხის თამბაქო, საღეჭი თამბაქო, საბურნუთე თამბაქო, კრეტეკი; სნუსი; თამბაქოს შემცველები (არასამედიცინო დანიშნულების); ელექტრონული სიგარეტები; თამბაქოს ნაწარმი მათი შემდგომი გახურების მიზნით; ელექტრონული მოწყობილობები და მათი ნაწილები სიგარეტების ან თამბაქოს გასახურებლად ნიკოტინის შემცველი აეროზოლის გამოყოფისათვის შესუნთქვის მიზნით; თხევადი ნიკოტინის ხსნარები ელექტრონულ სიგარეტებში გამოსაყენებლად; მწველთა საკუთნო, სიგარეტის და პაპიროსის ქაღალდი, სიგარეტის და პაპიროსის მილაკები (სიგარეტის და პაპიროსის ჰილზები), სიგარეტის ფილტრები, თამბაქოსათვის განკუთვნილი ქილები, სიგარეტის კოლოფები (პორტსიგარები), საფერფლეები, ჩიბუხები, სიგარეტის გასახვევად განკუთვნილი ჯიბის მოწყობილობები, სანთებლები, ასანთი.

- (111) M 2022 35748 R
- (151) 2022 08 09
- (181) 2032 08 09
- (210) AM 118486
- (220) 2022 07 10
- (732) ფილიპ მორის ბრენდუ სარლ
კე ჟანრენო 3, 2000 ნევმატელი, შვეიცარია
- (740) პავლე მეიფარიანი
- (540)

კარატი

- (591) შავ-თეთრი

(511)
 34 – დაუმუშავებელი ან დამუშავებული თამბაქო; თამბაქოს ნაწარმი; სიგარები, სიგარეტები, პაპიროსები, სიგარილოები, თვითგახვეული (თვითნაკეთი) სიგარეტებისათვის განკუთვნილი თამბაქო, ჩიბუხის თამბაქო, საღეჭი თამბაქო, საბურნუთე თამბაქო, კრეტეკი; სნუსი; თამბაქოს შემცველები (არასამედიცინო დანიშნულების); ელექტრონული სიგარეტები; თამბაქოს ნაწარმი მათი შემდგომი გახურების მიზნით; ელექტრონული მოწყობილობები და მათი ნაწილები სიგარეტების ან თამბაქოს გასახურებლად ნიკოტინის შემცველი აეროზოლის გამოყოფისათვის შესუნთქვის მიზნით; თხევადი ნიკოტინის ხსნარები ელექტრონულ სიგარეტებში გამოსაყენებლად; მწველთა საკუთნო, სიგარეტის და პაპიროსის ქაღალდი, სიგარეტის და პაპიროსის მილაკები (სიგარეტის და პაპიროსის ჰილზები), სიგარეტის ფილტრები, თამბაქოსათვის განკუთვნილი ქილები, სიგარეტის კოლოფები (პორტსიგარები), საფერფლეები, ჩიბუხები, სიგარეტის გასახვევად განკუთვნილი ჯიბის მოწყობილობები, სანთებლები, ასანთი.

(111) M 2022 35749 R
 (151) 2022 08 09
 (181) 2032 08 09
 (210) AM 118829
 (220) 2022 07 29

(732) სს „პროკრედიტ ბანკი“
 ალ. ყაზბეგის გამზ. 21, 0160, საბურთალოს რაიონი, თბილისი, საქართველო
 (740) ზურაბ ბეჟაშვილი;
 ლია შიხიაშვილი;
 იოანე იარაჯული

(540)



(591) თეთრი, მუქი მწვანე
 (531) 28.19; 29.01.03

(511)
 36 – დაზღვევა; ფინანსური საქმიანობა; ფულად-საკრედიტო საქმიანობა; უძრავ ქონებასთან დაკავშირებული საქმიანობა.

(111) M 2022 35750 R
 (151) 2022 08 09
 (181) 2032 08 09
 (210) AM 118482
 (220) 2022 07 10

(732) ფილიპ მორის ბრენდს სარლ
 კე ჟანრენო 3, 2000 ნევმატელი, შვეიცარია
 (740) პავლე მეიფარიანი
 (540)

მალბორო

(591) შავ-თეთრი
 (511)
 34 – დაუმუშავებელი ან დამუშავებული თამბაქო; თამბაქოს ნაწარმი; სიგარები, სიგარეტები, პაპიროსები, სიგარილოები, თვითგახვეული (თვითნაკეთი) სიგარეტებისათვის განკუთვნილი თამბაქო, ჩიბუხის თამბაქო, საღეჭი თამბაქო, საბურნუთე თამბაქო, კრეტეკი; სნუსი; თამბაქოს შემცველები (არასამედიცინო დანიშნულების); ელექტრონული სიგარეტები; თამბაქოს ნაწარმი მათი შემდგომი გახურების მიზნით; ელექტრონული მოწყობილობები და მათი ნაწილები სიგარეტების ან თამბაქოს გასახურებლად ნიკოტინის შემცველი აეროზოლის გამოყოფისათვის შესუნთქვის მიზნით; თხევადი ნიკოტინის ხსნარები ელექტრონულ სიგარეტებში გამოსაყენებლად; მწველთა საკუთნო, სიგარეტის და პაპიროსის ქაღალდი, სიგარეტის და პაპიროსის მილაკები (სიგარეტის და პაპიროსის ჰილზები), სიგარეტის ფილტრები, თამბაქოსათვის განკუთვნილი ქილები, სიგარეტის კოლოფები (პორტსიგარები), საფერფლეები, ჩიბუხები, სიგარეტის გასახვევად განკუთვნილი ჯიბის მოწყობილობები, სანთებლები, ასანთი.

(111) M 2022 35751 R
 (151) 2022 08 09
 (181) 2032 08 09
 (210) AM 118480
 (220) 2022 07 10

(732) ფილიპ მორის ბრენდს სარლ
 კე ჟანრენო 3, 2000 ნევმატელი, შვეიცარია
 (740) პავლე მეიფარიანი
 (540)

ჰითსი

(591) შავ-თეთრი
 (511)
 34 – სადენიანი გამოსაორთქლებლები („ვაპორაიზერები“ ან „ვეიპორაიზერები“) ელექტრონული სიგარეტებისათვის და მოწვევისათვის განკუთვნილი ელექტრონული მოწყობილობებისათვის; დაუმუშავებელი ან დამუშავებული თამბაქო; თამბაქოს ნაწარმი სიგარების, სიგარეტების, პაპიროსების, სიგარილოების, თვითგახ-

ვეული (თვითნაკეთი) სიგარეტებისათვის განკუთვნილი თამბაქოს, ჩიბუხის თამბაქოს, სადეჭი თამბაქოს, საბურნუთე თამბაქოსა და კრეტეკის ჩათვლით; სნუსი; თამბაქოს შემცვლელები (არასამედიცინო დანიშნულების); მწვევლთა საკუთნო, სიგარეტის და პაპიროსის ქაღალდისა და მილაკების (ჰილზების), სიგარეტის ფილტრების, თამბაქოსათვის განკუთვნილი ქილების, სიგარეტის კოლოფების (პორტსიგარების), საფერფლეების, ჩიბუხების, სიგარეტის გასახვევად განკუთვნილი ჯიბის მოწყობილობებისა და სანთებლების ჩათვლით; ასანთი; თამბაქოს ჩხირები (თამბაქოს „სტიკები“), თამბაქოს ნაწარმი მათი შემდგომი გახურების მიზნით, ელექტრონული მოწყობილობები და მათი ნაწილები სიგარეტების ან თამბაქოს გასახურებლად ნიკოტინის შემცველი აეროზოლის გამოყოფისათვის შესუნთქვის მიზნით; თხევადი ნიკოტინის ხსნარები ელექტრონულ სიგარეტებში გამოსაყენებლად; მოწვევისათვის განკუთვნილი ელექტრონული მოწყობილობები; ელექტრონული სიგარეტები; ელექტრონული სიგარეტები, როგორც ტრადიციული სიგარეტების შემცვლელები; ელექტრონული მოწყობილობები ნიკოტინის შემცველი აეროზოლის შესუნთქვისათვის; ორალური დანიშნულების გამოსაორთქლებელი მოწყობილობები მწვევლთათვის, თამბაქოს პროდუქცია და თამბაქოს შემცვლელები; მწვევლთა საკუთნო ელექტრონული სიგარეტებისათვის; ნაწილები და ფიტინგები 34-ე კლასში შემავალი ზემოთ ჩამოთვლილი ნაწარმისათვის; მოწყობილობები გახურებული სიგარეტების, სიგარეტის და, ასევე, გახურებული თამბაქოს ჩხირების ჩასაქრობად; პორტსიგარები (კოლოფები) ელექტრონული მრავალჯერადად დასატენი სიგარეტებისათვის.

(111) M 2022 35752 R

(151) 2022 08 09

(181) 2032 08 09

(210) AM 118481

(220) 2022 07 10

(732) ფილიპ მორის ბრენდუ სარლ
კე ჟანრენო 3, 2000 ნევმატელი,
შვეიცარია

(740) პავლე მეიფარიანი

(540)

ლ & მ

(591) შავ-თეთრი

(511)

34 – დაუმუშავებელი ან დამუშავებული თამბაქო; თამბაქოს ნაწარმი; სიგარები, სიგარეტები, პაპიროსები, სიგარილოები, თვითგახვეული (თვითნაკეთი) სიგარეტებისათვის განკუთვნილი თამბაქო, ჩიბუხის თამბაქო, სადეჭი თამბაქო, საბურნუთე თამბაქო, კრეტეკი; სნუსი; თამბაქოს შემცვლელები (არასამედიცინო დანიშნულების); ელექტრონული სიგარეტები; თამბაქოს ნაწარმი მათი შემდგომი გახურების მიზნით; ელექტრონული მოწყობილობები და მათი ნაწილები სიგარეტების ან თამბაქოს გასახურებლად ნიკოტინის შემცველი აეროზოლის გამოყოფისათვის შესუნთქვის მიზნით; თხევადი ნიკოტინის ხსნარები ელექტრონულ სიგარეტებში გამოსაყენებლად; მწვევლთა საკუთნო, სიგარეტის და პაპიროსის ქაღალდი, სიგარეტის და პაპიროსის მილაკები (სიგარეტის და პაპიროსის ჰილზები), სიგარეტის ფილტრები, თამბაქოსათვის განკუთვნილი ქილები, სიგარეტის კოლოფები (პორტსიგარები), საფერფლეები, ჩიბუხები, სიგარეტის გასახვევად განკუთვნილი ჯიბის მოწყობილობები, სანთებლები, ასანთი.

(111) M 2022 35753 R

(151) 2022 08 09

(181) 2032 08 09

(210) AM 118489

(220) 2022 07 10

(732) ფილიპ მორის ბრენდუ სარლ

კე ჟანრენო 3, 2000 ნევმატელი, შვეიცარია

(740) პავლე მეიფარიანი

(540)

რასეტი

(591) შავ-თეთრი

(511)

34 – სადენიანი გამოსაორთქლებლები („ვაპორაიზერები“ ან „ვეიპორაიზერები“) ელექტრონული სიგარეტებისათვის და მოწვევისათვის განკუთვნილი ელექტრონული მოწყობილობებისათვის; დაუმუშავებელი ან დამუშავებული თამბაქო; თამბაქოს ნაწარმი სიგარეტის, სიგარეტების, პაპიროსების, სიგარილოების, თვითგახვეული (თვითნაკეთი) სიგარეტებისათვის განკუთვნილი თამბაქოს, ჩიბუხის თამბაქოს, სადეჭი თამბაქოს, საბურნუთე თამბაქოსა და კრეტეკის ჩათვლით; სნუსი; თამბაქოს შემცვლელები (არასამედიცინო დანიშნულების); მწვევლთა საკუთნო, სიგარეტის და პაპიროსის ქაღალდისა და მილაკების (ჰილზების), სიგარეტის ფილტ-

რების, თამბაქოსათვის განკუთვნილი ქილების, სიგარეტის კოლოფების (პორტსიგარების), საფერფლეების, ჩიბუხების, სიგარეტის გასახვევად განკუთვნილი ჯიბის მოწყობილობებისა და სანთებლების ჩათვლით; ასანთი; თამბაქოს ჩხირები (თამბაქოს „სტიკები“), თამბაქოს ნაწარმი მათი შემდგომი გახურების მიზნით, ელექტრონული მოწყობილობები და მათი ნაწილები სიგარეტების ან თამბაქოს გასახურებლად ნიკოტინის შემცველი აეროზოლის გამოყოფისათვის შესუნთქვის მიზნით; თხევადი ნიკოტინის ხსნარები ელექტრონულ სიგარეტებში გამოსაყენებლად; მოწვევისათვის განკუთვნილი ელექტრონული მოწყობილობები; ელექტრონული სიგარეტები; ელექტრონული სიგარეტები, როგორც ტრადიციული სიგარეტების შემცვლელი; ელექტრონული მოწყობილობები ნიკოტინის შემცველი აეროზოლის შესუნთქვისათვის; ორალური დანიშნულების გამოსაორთქლებელი მოწყობილობები მწველთათვის, თამბაქოს პროდუქცია და თამბაქოს შემცვლელი; მწველთა საკუთნო ელექტრონული სიგარეტებისათვის; ნაწილები და ფიტინგები 34-ე კლასში შემავალი ზემოთ ჩამოთვლილი ნაწარმისათვის; მოწყობილობები გახურებული სიგარეტების, სიგარეტის და, ასევე, გახურებული თამბაქოს ჩხირების ჩასაქრობად; პორტსიგარები (კოლოფები) ელექტრონული მრავალჯერადად დასატენი სიგარეტებისათვის.

(111) M 2022 35754 R

(151) 2022 08 09

(181) 2032 08 09

(210) AM 118487

(220) 2022 07 10

(732) ფილიპ მორის ბრენდზ სარლ

კე ჟანრენო 3, 2000 ნევშატელი, შვეიცარია

(740) პავლე მეიფარიანი

(540)

ფარფლ ვეივი

(591) შავ-თეთრი

(511)

34 – სადენიანი გამოსაორთქლებლები („ვაპორაიზერები“ ან „ვეიპორაიზერები“) ელექტრონული სიგარეტებისათვის და მოწვევისათვის განკუთვნილი ელექტრონული მოწყობილობებისათვის; დაუმუშავებელი ან დამუშავებული თამბაქო; თამბაქოს ნაწარმი სიგარეტის, სიგარეტების, პაპიროსების, სიგარილოების, თვითგახვეული (თვითნაკეთი) სიგარეტებისათვის გან-

კუთვნილი თამბაქოს, ჩიბუხის თამბაქოს, სადეჭი თამბაქოს, საბურნუთე თამბაქოსა და კრეტეკის ჩათვლით; სნუსი; თამბაქოს შემცვლელი (არასამედიცინო დანიშნულების); მწველთა საკუთნო, სიგარეტის და პაპიროსის ქაღალდისა და მილაკების (ჰილზების), სიგარეტის ფილტრების, თამბაქოსათვის განკუთვნილი ქილების, სიგარეტის კოლოფების (პორტსიგარების), საფერფლეების, ჩიბუხების, სიგარეტის გასახვევად განკუთვნილი ჯიბის მოწყობილობებისა და სანთებლების ჩათვლით; ასანთი; თამბაქოს ჩხირები (თამბაქოს „სტიკები“), თამბაქოს ნაწარმი მათი შემდგომი გახურების მიზნით, ელექტრონული მოწყობილობები და მათი ნაწილები სიგარეტების ან თამბაქოს გასახურებლად ნიკოტინის შემცველი აეროზოლის გამოყოფისათვის შესუნთქვის მიზნით; თხევადი ნიკოტინის ხსნარები ელექტრონულ სიგარეტებში გამოსაყენებლად; მოწვევისათვის განკუთვნილი ელექტრონული მოწყობილობები; ელექტრონული სიგარეტები; ელექტრონული სიგარეტები, როგორც ტრადიციული სიგარეტების შემცვლელი; ელექტრონული მოწყობილობები ნიკოტინის შემცველი აეროზოლის შესუნთქვისათვის; ორალური დანიშნულების გამოსაორთქლებელი მოწყობილობები მწველთათვის, თამბაქოს პროდუქცია და თამბაქოს შემცვლელი; მწველთა საკუთნო ელექტრონული სიგარეტებისათვის; ნაწილები და ფიტინგები 34-ე კლასში შემავალი ზემოთ ჩამოთვლილი ნაწარმისათვის; მოწყობილობები გახურებული სიგარეტების, სიგარეტის და, ასევე, გახურებული თამბაქოს ჩხირების ჩასაქრობად; პორტსიგარები (კოლოფები) ელექტრონული მრავალჯერადად დასატენი სიგარეტებისათვის.

(111) M 2022 35755 R

(151) 2022 08 09

(181) 2032 08 09

(210) AM 118491

(220) 2022 07 10

(732) ფილიპ მორის ბრენდზ სარლ

კე ჟანრენო 3, 2000 ნევშატელი, შვეიცარია

(740) პავლე მეიფარიანი

(540)

ვისტა სამერი

(591) შავ-თეთრი

(511)

34 – დაუმუშავებელი ან დამუშავებული თამბაქო; თამბაქოს ნაწარმი; სიგარები, სიგარეტები,

პაპიროსები, სიგარილოები, თვითგახვეული (თვითნაკეთი) სიგარეტებისათვის განკუთვნილი თამბაქო, ჩიბუხის თამბაქო, სადეჭი თამბაქო, საბურნუთე თამბაქო, კრეტეკი; სნუსი; თამბაქოს შემცველები (არასამედიცინო დანიშნულების); ელექტრონული სიგარეტები; თამბაქოს ნაწარმი მათი შემდგომი გახურების მიზნით; ელექტრონული მოწყობილობები და მათი ნაწილები სიგარეტების ან თამბაქოს გასახურებლად ნიკოტინის შემცველი აეროზოლის გამოყოფისათვის შესუნთქვის მიზნით; თხევადი ნიკოტინის ხსნარები ელექტრონულ სიგარეტებში გამოსაყენებლად; მწველთა საკუთნო, სიგარეტის და პაპიროსის ქაღალდი, სიგარეტის და პაპიროსის მილაკები (სიგარეტის და პაპიროსის ჰილზები), სიგარეტის ფილტრები, თამბაქოსათვის განკუთვნილი ქილები, სიგარეტის კოლოფები (პორტსიგარები), საფერფლეები, ჩიბუხები, სიგარეტის გასახვევად განკუთვნილი ჯიბის მოწყობილობები, სანთებლები, ასანთი.

(111) M 2022 35756 R
(151) 2022 08 09
(181) 2032 08 09
(210) AM 118921
(220) 2022 08 08
(732) შპს „მონ შუ“

ზაქარია ფალიაშვილის ქ. 23, სად. 1,
სარ. 1, ბ. 1, სარ. 1-2, ვაკის რაიონი,
თბილისი, საქართველო

(540)



(591) წითელი, თეთრი, შავი
(531) 01.15.11; 21.01.16; 27.05.02; 29.01.12
(554) მოცულობითი
(511)

24 – ქსოვილები და მათი შემცველები; საოჯახო თეთრეული; ფარდები ქსოვილის ან პლასტმასის.

25 – ტანსაცმელი, ფეხსაცმელი, თავსაბურავი.

28 – თამაშობები, სათამაშოები და სათამაშო საგნები; ვიდეო-თამაშების აპარატურა; სატანვარჯიშო და სპორტის საკუთნო; საშობაო ნაძვისხის მოსართავები.

41 – განათლება; სასწავლო პროცესის უზრუნველყოფა; გართობა; სპორტული და კულტურული ღონისძიებები.

(111) M 2022 35757 R

(151) 2022 08 10

(181) 2032 08 10

(210) AM 118528

(220) 2022 07 11

(732) ფილიპ მორის ბრენდო სარლ

კე ჟანრენო 3, 2000 ნევშატელი, შვეიცარია

(740) პავლე მეიფარიანი

(540)

ტერეა თურქოიზი

(591) შავ-თეთრი

(511)

34 – სადენიანი გამოსაორთქლებლები („ვაპორაიზერები“ ან „ვეიპორაიზერები“) ელექტრონული სიგარეტებისათვის და მოწვევისათვის განკუთვნილი ელექტრონული მოწყობილობებისათვის; დაუმუშავებელი ან დამუშავებული თამბაქო; თამბაქოს ნაწარმი სიგარეტის, სიგარეტების, პაპიროსების, სიგარილოების, თვითგახვეული (თვითნაკეთი) სიგარეტებისათვის განკუთვნილი თამბაქოს, ჩიბუხის თამბაქოს, სადეჭი თამბაქოს, საბურნუთე თამბაქოსა და კრეტეკის ჩათვლით; სნუსი; თამბაქოს შემცველები (არასამედიცინო დანიშნულების); მწველთა საკუთნო, სიგარეტის და პაპიროსის ქაღალდისა და მილაკების (ჰილზების), სიგარეტის ფილტრების, თამბაქოსათვის განკუთვნილი ქილების, სიგარეტის კოლოფების (პორტსიგარების), საფერფლეების, ჩიბუხების, სიგარეტის გასახვევად განკუთვნილი ჯიბის მოწყობილობებისა და სანთებლების ჩათვლით; ასანთი; თამბაქოს ჩხირები (თამბაქოს „სტიკები“), თამბაქოს ნაწარმი მათი შემდგომი გახურების მიზნით, ელექტრონული მოწყობილობები და მათი ნაწილები სიგარეტების ან თამბაქოს გასახურებლად ნიკოტინის შემცველი აეროზოლის გამოყოფისათვის შესუნთქვის მიზნით; თხევადი ნიკოტინის ხსნარები ელექტრონულ სიგარეტებში გამოსაყენებლად; მოწვევისათვის განკუთვნილი ელექტრონული მოწყობილობები; ელექტრონული სიგარეტები; ელექტრონული სიგარეტები, როგორც ტრადიციული სიგარეტების შემცველები; ელექტრონული მოწყობილობები ნიკოტინის შემცველი აეროზოლის შესუნთქვისათვის; ორალური დანიშნულების გამოსაორთქლებელი მოწყობილობები მწველთათვის, თამ-

ბაქოს პროდუქცია და თამბაქოს შემცველები; მწველთა საკუთნო ელექტრონული სიგარეტებისათვის; ნაწილები და ფიტინგები 34-ე კლასში შემავალი ზემოთ ჩამოთვლილი ნაწარმისათვის; მოწყობილობები გახურებული სიგარეტების, სიგარეტის და, ასევე, გახურებული თამბაქოს ჩხირების ჩასაქრობად; პორტსიგარები (კოლოფები) ელექტრონული მრავალჯერადად დასატენი სიგარეტებისათვის.

(111) M 2022 35758 R

(151) 2022 08 10

(181) 2032 08 10

(210) AM 118529

(220) 2022 07 11

(732) ფილიპ მორის ბრენდზ სარლ

კუ ჟანენო 3, 2000 ნევშატელი, შვეიცარია

(740) პავლე მეიფარიანი

(540)

ტერეა იელოუ

(591) შავ-თეთრი

(511)

34 – სადენიანი გამოსართქლებლები („ვაპორაიზერები“ ან „ვეიპორაიზერები“) ელექტრონული სიგარეტებისათვის და მოწვევისათვის განკუთვნილი ელექტრონული მოწყობილობებისათვის; დაუმუშავებელი ან დამუშავებული თამბაქო; თამბაქოს ნაწარმი სიგარეტის, სიგარეტების, პაპიროსების, სიგარილოების, თვითგახვეული (თვითნაკეთი) სიგარეტებისათვის განკუთვნილი თამბაქოს, ჩიბუხის თამბაქოს, სადეჭი თამბაქოს, საბურნუთე თამბაქოსა და კრეტეკის ჩათვლით; სნუსი; თამბაქოს შემცველები (არასამედიცინო დანიშნულების); მწველთა საკუთნო, სიგარეტის და პაპიროსის ქაღალდისა და მილაკების (ჰილზების), სიგარეტის ფილტრების, თამბაქოსათვის განკუთვნილი ქილების, სიგარეტის კოლოფების (პორტსიგარების), საფერფლეების, ჩიბუხების, სიგარეტის გასახვევად განკუთვნილი ჯიბის მოწყობილობებისა და სანთებლების ჩათვლით; ასანთი; თამბაქოს ჩხირები (თამბაქოს „სტიკები“), თამბაქოს ნაწარმი მათი შემდგომი გახურების მიზნით, ელექტრონული მოწყობილობები და მათი ნაწილები სიგარეტების ან თამბაქოს გასახურებლად ნიკოტინის შემცველი აეროზოლის გამოყოფისათვის შესუნთქვის მიზნით; თხევადი ნიკოტინის ხსნარები ელექტრონულ სიგარეტებში გამოსაყენებლად; მოწვევისათვის განკუთვნილი ელექტრონული მოწყობილობები; ელექტრო-

ნული სიგარეტები; ელექტრონული სიგარეტები, როგორც ტრადიციული სიგარეტების შემცველები; ელექტრონული მოწყობილობები ნიკოტინის შემცველი აეროზოლის შესუნთქვისათვის; ორალური დანიშნულების გამოსართქლებელი მოწყობილობები მწველთათვის, თამბაქოს პროდუქცია და თამბაქოს შემცველები; მწველთა საკუთნო ელექტრონული სიგარეტებისათვის; ნაწილები და ფიტინგები 34-ე კლასში შემავალი ზემოთ ჩამოთვლილი ნაწარმისათვის; მოწყობილობები გახურებული სიგარეტების, სიგარეტის და, ასევე, გახურებული თამბაქოს ჩხირების ჩასაქრობად; პორტსიგარები (კოლოფები) ელექტრონული მრავალჯერადად დასატენი სიგარეტებისათვის.

(111) M 2022 35759 R

(151) 2022 08 10

(181) 2032 08 10

(210) AM 118828

(220) 2022 07 29

(732) თამაზ ბექაური

ოთარ ონიაშვილის ქ. 89, ბ. 2, 0160,

თბილისი, საქართველო

(740) ზურაბ ბექაშვილი;

იოანე იარაჯული;

ლია შიხიაშვილი

(540)



CHATEAU
KVETERA

(591) თეთრი, ოქროსფერი

(531) 07.01.01; 26.04.09; 26.05.02; 26.05.11;

27.05.01; 27.05.10; 29.01.12

(526) KVETERA

(511)

33 – ალკოჰოლური სასმელები, ლუდის გარდა; ალკოჰოლური შედგენილობები სასმელების დასამზადებლად.

(111) M 2022 35760 R

(151) 2022 08 10

(181) 2032 08 10

(210) AM 118515

(220) 2022 07 11

(732) ფილიპ მორის ბრენდუ სარლ

კე ჟანრენო 3, 2000 ნევშატელი, შვეიცარია

(740) პავლე მეიფარიანი

(540)

ლ & მ ბლუ ლეიბლი

(591) შავ-თეთრი

(511)

34 – დაუმუშავებელი ან დამუშავებული თამბაქო; თამბაქოს ნაწარმი; სიგარები, სიგარეტები, პაპიროსები, სიგარილოები, თვითგახვეული (თვითნაკეთი) სიგარეტებისათვის განკუთვნილი თამბაქო, ჩიბუხის თამბაქო, საღეჭი თამბაქო, საბურნუთე თამბაქო, კრეტეკი; სნუსი; თამბაქოს შემცველები (არასამედიცინო დანიშნულების); ელექტრონული სიგარეტები; თამბაქოს ნაწარმი მათი შემდგომი გახურების მიზნით; ელექტრონული მოწყობილობები და მათი ნაწილები სიგარეტების ან თამბაქოს გასახურებლად ნიკოტინის შემცველი აეროზოლის გამოყოფისათვის შესუნთქვის მიზნით; თხევადი ნიკოტინის ხსნარები ელექტრონულ სიგარეტებში გამოსაყენებლად; მწველთა საკუთნო, სიგარეტის და პაპიროსის ქაღალდი, სიგარეტის და პაპიროსის მილაკები (სიგარეტის და პაპიროსის ჰილზები), სიგარეტის ფილტრები, თამბაქოსათვის განკუთვნილი ქილები, სიგარეტის კოლოფები (პორტსიგარები), საფერფლეები, ჩიბუხები, სიგარეტის გასახვევად განკუთვნილი ჯიბის მოწყობილობები, სანთებლები, ასანთი.

(111) M 2022 35761 R

(151) 2022 08 10

(181) 2032 08 10

(210) AM 118516

(220) 2022 07 11

(732) ფილიპ მორის ბრენდუ სარლ

კე ჟანრენო 3, 2000 ნევშატელი, შვეიცარია

(740) პავლე მეიფარიანი

(540)

ლ & მ რედი

(591) შავ-თეთრი

(511)

34 – დაუმუშავებელი ან დამუშავებული თამბაქო; თამბაქოს ნაწარმი; სიგარები, სიგარეტები, პაპიროსები, სიგარილოები, თვითგახვეული (თვითნაკეთი) სიგარეტებისათვის განკუთვნილი თამბაქო, ჩიბუხის თამბაქო, საღეჭი თამბაქო, საბურნუთე თამბაქო, კრეტეკი; სნუსი; თამ-

ბაქოს შემცველები (არასამედიცინო დანიშნულების); ელექტრონული სიგარეტები; თამბაქოს ნაწარმი მათი შემდგომი გახურების მიზნით; ელექტრონული მოწყობილობები და მათი ნაწილები სიგარეტების ან თამბაქოს გასახურებლად ნიკოტინის შემცველი აეროზოლის გამოყოფისათვის შესუნთქვის მიზნით; თხევადი ნიკოტინის ხსნარები ელექტრონულ სიგარეტებში გამოსაყენებლად; მწველთა საკუთნო, სიგარეტის და პაპიროსის ქაღალდი, სიგარეტის და პაპიროსის მილაკები (სიგარეტის და პაპიროსის ჰილზები), სიგარეტის ფილტრები, თამბაქოსათვის განკუთვნილი ქილები, სიგარეტის კოლოფები (პორტსიგარები), საფერფლეები, ჩიბუხები, სიგარეტის გასახვევად განკუთვნილი ჯიბის მოწყობილობები, სანთებლები, ასანთი.

(111) M 2022 35762 R

(151) 2022 08 10

(181) 2032 08 10

(210) AM 118517

(220) 2022 07 11

(732) ფილიპ მორის ბრენდუ სარლ

კე ჟანრენო 3, 2000 ნევშატელი, შვეიცარია

(740) პავლე მეიფარიანი

(540)

ლ & მ რედ ლეიბლი

(591) შავ-თეთრი

(511)

34 – დაუმუშავებელი ან დამუშავებული თამბაქო; თამბაქოს ნაწარმი; სიგარები, სიგარეტები, პაპიროსები, სიგარილოები, თვითგახვეული (თვითნაკეთი) სიგარეტებისათვის განკუთვნილი თამბაქო, ჩიბუხის თამბაქო, საღეჭი თამბაქო, საბურნუთე თამბაქო, კრეტეკი; სნუსი; თამბაქოს შემცველები (არასამედიცინო დანიშნულების); ელექტრონული სიგარეტები; თამბაქოს ნაწარმი მათი შემდგომი გახურების მიზნით; ელექტრონული მოწყობილობები და მათი ნაწილები სიგარეტების ან თამბაქოს გასახურებლად ნიკოტინის შემცველი აეროზოლის გამოყოფისათვის შესუნთქვის მიზნით; თხევადი ნიკოტინის ხსნარები ელექტრონულ სიგარეტებში გამოსაყენებლად; მწველთა საკუთნო, სიგარეტის და პაპიროსის ქაღალდი, სიგარეტის და პაპიროსის მილაკები (სიგარეტის და პაპიროსის ჰილზები), სიგარეტის ფილტრები, თამბაქოსათვის განკუთვნილი ქილები, სიგარეტის კოლოფები (პორტსიგარები), საფერფლეები, ჩიბუ-

ხები, სიგარეტის გასახვევად განკუთვნილი ჯიბის მოწყობილობები, სანთებლები, ასანთი.

(111) M 2022 35763 R

(151) 2022 08 10

(181) 2032 08 10

(210) AM 118518

(220) 2022 07 11

(732) ფილიპ მორის ბრენდს სარლ

კე ჟანრენო 3, 2000 ნევმატელი, შვეიცარია

(740) პავლე მეიფარიანი

(540)

ჰითს ამბერ სელექშენი

(591) შავ-თეთრი

(511)

34 – სადენიანი გამოსაორთქლებლები („ვაპორაიზერები“ ან „ვეიპორაიზერები“) ელექტრონული სიგარეტებისათვის და მოწვევისათვის განკუთვნილი ელექტრონული მოწყობილობებისათვის; დაუმუშავებელი ან დამუშავებული თამბაქო; თამბაქოს ნაწარმი სიგარეტის, სიგარეტების, პაპიროსების, სიგარილოების, თვითგახვეული (თვითნაკეთი) სიგარეტებისათვის განკუთვნილი თამბაქოს, ჩიბუხის თამბაქოს, სადეჰი თამბაქოს, საბურნუთე თამბაქოსა და კრეტეკის ჩათვლით; სნუსი; თამბაქოს შემცვლელები (არასამედიცინო დანიშნულების); მწველთა საკუთნო, სიგარეტის და პაპიროსის ქაღალდისა და მილაკების (ჰილზების), სიგარეტის ფილტრების, თამბაქოსათვის განკუთვნილი ქილების, სიგარეტის კოლოფების (პორტსიგარეტის), საფერფლეების, ჩიბუხების, სიგარეტის გასახვევად განკუთვნილი ჯიბის მოწყობილობებისა და სანთებლების ჩათვლით; ასანთი; თამბაქოს ჩხირები (თამბაქოს „სტიკები“), თამბაქოს ნაწარმი მათი შემდგომი გახურების მიზნით, ელექტრონული მოწყობილობები და მათი ნაწილები სიგარეტების ან თამბაქოს გასახურებლად ნიკოტინის შემცველი აეროზოლის გამოყოფისათვის შესუნთქვის მიზნით; თხევადი ნიკოტინის ხსნარები ელექტრონულ სიგარეტებში გამოსაყენებლად; მოწვევისათვის განკუთვნილი ელექტრონული მოწყობილობები; ელექტრონული სიგარეტები; ელექტრონული სიგარეტები, როგორც ტრადიციული სიგარეტების შემცვლელები; ელექტრონული მოწყობილობები ნიკოტინის შემცველი აეროზოლის შესუნთქვისათვის; ორალური დანიშნულების გამოსაორთქლებელი მოწყობილობები მწველთათვის, თამბაქოს პროდუქცია და თამბაქოს შემცვლელები;

მწველთა საკუთნო ელექტრონული სიგარეტებისათვის; ნაწილები და ფიტინგები 34-ე კლასში შემავალი ზემოთ ჩამოთვლილი ნაწარმისათვის; მოწყობილობები გახურებული სიგარეტების, სიგარეტის და, ასევე, გახურებული თამბაქოს ჩხირების ჩასაქრობად; პორტსიგარები (კოლოფები) ელექტრონული მრავალჯერადად დასატენი სიგარეტებისათვის.

(111) M 2022 35764 R

(151) 2022 08 10

(181) 2032 08 10

(210) AM 118519

(220) 2022 07 11

(732) ფილიპ მორის ბრენდს სარლ

კე ჟანრენო 3, 2000 ნევმატელი, შვეიცარია

(740) პავლე მეიფარიანი

(540)

ჰითს რასეტ სელექშენი

(591) შავ-თეთრი

(511)

34 – სადენიანი გამოსაორთქლებლები („ვაპორაიზერები“ ან „ვეიპორაიზერები“) ელექტრონული სიგარეტებისათვის და მოწვევისათვის განკუთვნილი ელექტრონული მოწყობილობებისათვის; დაუმუშავებელი ან დამუშავებული თამბაქო; თამბაქოს ნაწარმი სიგარეტის, სიგარეტების, პაპიროსების, სიგარილოების, თვითგახვეული (თვითნაკეთი) სიგარეტებისათვის განკუთვნილი თამბაქოს, ჩიბუხის თამბაქოს, სადეჰი თამბაქოს, საბურნუთე თამბაქოსა და კრეტეკის ჩათვლით; სნუსი; თამბაქოს შემცვლელები (არასამედიცინო დანიშნულების); მწველთა საკუთნო, სიგარეტის და პაპიროსის ქაღალდისა და მილაკების (ჰილზების), სიგარეტის ფილტრების, თამბაქოსათვის განკუთვნილი ქილების, სიგარეტის კოლოფების (პორტსიგარეტის), საფერფლეების, ჩიბუხების, სიგარეტის გასახვევად განკუთვნილი ჯიბის მოწყობილობებისა და სანთებლების ჩათვლით; ასანთი; თამბაქოს ჩხირები (თამბაქოს „სტიკები“), თამბაქოს ნაწარმი მათი შემდგომი გახურების მიზნით, ელექტრონული მოწყობილობები და მათი ნაწილები სიგარეტების ან თამბაქოს გასახურებლად ნიკოტინის შემცველი აეროზოლის გამოყოფისათვის შესუნთქვის მიზნით; თხევადი ნიკოტინის ხსნარები ელექტრონულ სიგარეტებში გამოსაყენებლად; მოწვევისათვის განკუთვნილი ელექტრონული მოწყობილობები; ელექტრონული სიგარეტები; ელექტრონული სიგარეტები, როგორც ტრადიციული სიგარეტების შემცვლელები; ელექტრონული მოწყობილობები ნიკოტინის შემცველი აეროზოლის შესუნთქვისათვის; ორალური დანიშნულების გამოსაორთქლებელი მოწყობილობები მწველთათვის, თამბაქოს პროდუქცია და თამბაქოს შემცვლელები;

ბი, როგორც ტრადიციული სიგარეტების შემცველები; ელექტრონული მოწყობილობები ნიკოტინის შემცველი აეროზოლის შესუნთქვისათვის; ორალური დანიშნულების გამოსაორთქლებელი მოწყობილობები მწვევლათვის, თამბაქოს პროდუქცია და თამბაქოს შემცველები; მწვევლთა საკუთნო ელექტრონული სიგარეტებისათვის; ნაწილები და ფიტინგები 34-ე კლასში შემავალი ზემოთ ჩამოთვლილი ნაწარმისათვის; მოწყობილობები გახურებული სიგარეტების, სიგარეტის და, ასევე, გახურებული თამბაქოს ჩხირების ჩასაქრობად; პორტსიგარები (კოლოფები) ელექტრონული მრავალჯერადად დასატენი სიგარეტებისათვის.

(111) M 2022 35765 R

(151) 2022 08 10

(181) 2032 08 10

(210) AM 118520

(220) 2022 07 11

(732) ფილიპ მორის ბრენდზ სარლ

კე ჟანრენო 3, 2000 ნევშატელი, შვეიცარია

(740) პავლე მეიფარიანი

(540)

ჰითს სიენა სელექშენი

(591) შავ-თეთრი

(511)

34 – სადენიანი გამოსაორთქლებლები („ვაპორაიზერები“ ან „ვეიპორაიზერები“) ელექტრონული სიგარეტებისათვის და მოწვევისათვის განკუთვნილი ელექტრონული მოწყობილობებისათვის; დაუმუშავებელი ან დამუშავებული თამბაქო; თამბაქოს ნაწარმი სიგარეტის, სიგარეტების, პაპიროსების, სიგარილოების, თვითგახვეული (თვითნაკეთი) სიგარეტებისათვის განკუთვნილი თამბაქოს, ჩიბუხის თამბაქოს, სადეჭი თამბაქოს, საბურნუთე თამბაქოსა და კრეტეკის ჩათვლით; სნუსი; თამბაქოს შემცველები (არასამედიცინო დანიშნულების); მწვევლთა საკუთნო, სიგარეტის და პაპიროსის ქაღალდისა და მილაკების (ჰილზების), სიგარეტის ფილტრების, თამბაქოსათვის განკუთვნილი ქილების, სიგარეტის კოლოფების (პორტსიგარების), საფერფლეების, ჩიბუხების, სიგარეტის გასახვევად განკუთვნილი ჯიბის მოწყობილობებისა და სანთებლების ჩათვლით; ასანთი; თამბაქოს ჩხირები (თამბაქოს „სტიკები“), თამბაქოს ნაწარმი მათი შემდგომი გახურების მიზნით, ელექტრონული მოწყობილობები და მათი ნაწილები სიგარეტების ან თამბაქოს გასახურებ-

ლად ნიკოტინის შემცველი აეროზოლის გამოყოფისათვის შესუნთქვის მიზნით; თხევადი ნიკოტინის ხსნარები ელექტრონულ სიგარეტებში გამოსაყენებლად; მოწვევისათვის განკუთვნილი ელექტრონული მოწყობილობები; ელექტრონული სიგარეტები; ელექტრონული სიგარეტები, როგორც ტრადიციული სიგარეტების შემცველები; ელექტრონული მოწყობილობები ნიკოტინის შემცველი აეროზოლის შესუნთქვისათვის; ორალური დანიშნულების გამოსაორთქლებელი მოწყობილობები მწვევლთათვის, თამბაქოს პროდუქცია და თამბაქოს შემცველები; მწვევლთა საკუთნო ელექტრონული სიგარეტებისათვის; ნაწილები და ფიტინგები 34-ე კლასში შემავალი ზემოთ ჩამოთვლილი ნაწარმისათვის; მოწყობილობები გახურებული სიგარეტების, სიგარეტის და, ასევე, გახურებული თამბაქოს ჩხირების ჩასაქრობად; პორტსიგარები (კოლოფები) ელექტრონული მრავალჯერადად დასატენი სიგარეტებისათვის.

(111) M 2022 35766 R

(151) 2022 08 10

(181) 2032 08 10

(210) AM 118495

(220) 2022 07 11

(732) ფილიპ მორის ბრენდზ სარლ

კე ჟანრენო 3, 2000 ნევშატელი, შვეიცარია

(740) პავლე მეიფარიანი

(540)

პარლამენტ ნაით ბლუ

(591) შავ-თეთრი

(511)

34 – დაუმუშავებელი ან დამუშავებული თამბაქო; თამბაქოს ნაწარმი; სიგარები, სიგარეტები, პაპიროსები, სიგარილოები, თვითგახვეული (თვითნაკეთი) სიგარეტებისათვის განკუთვნილი თამბაქო, ჩიბუხის თამბაქო, სადეჭი თამბაქო, საბურნუთე თამბაქო, კრეტეკი; სნუსი; თამბაქოს შემცველები (არასამედიცინო დანიშნულების); ელექტრონული სიგარეტები; თამბაქოს ნაწარმი მათი შემდგომი გახურების მიზნით; ელექტრონული მოწყობილობები და მათი ნაწილები სიგარეტების ან თამბაქოს გასახურებლად ნიკოტინის შემცველი აეროზოლის გამოყოფისათვის შესუნთქვის მიზნით; თხევადი ნიკოტინის ხსნარები ელექტრონულ სიგარეტებში გამოსაყენებლად; მწვევლთა საკუთნო, სიგარეტის და პაპიროსის ქაღალდი, სიგარეტის და პაპიროსის მილაკები (სიგარეტის და პაპიროსის

ჰილზები), სიგარეტის ფილტრები, თამბაქოსათვის განკუთვნილი ქილები, სიგარეტის კოლოფები (პორტსიგარები), საფერფლეები, ჩიბუხები, სიგარეტის გასახვევად განკუთვნილი ჯიბის მოწყობილობები, სანთებლები, ასანთი.

(111) M 2022 35767 R

(151) 2022 08 10

(181) 2032 08 10

(210) AM 118496

(220) 2022 07 11

(732) ფილიპ მორის ბრენდუ სარლ

კე ჟანრენო 3, 2000 ნევმატელი, შვეიცარია

(740) პავლე მეიფარიანი

(540)

ნური

(591) შავ-თეთრი

(511)

34 – სადენიანი გამოსაორთქლებლები („ვაპორაიზერები“ ან „ვეიპორაიზერები“) ელექტრონული სიგარეტებისათვის და მოწვევისათვის განკუთვნილი ელექტრონული მოწყობილობებისათვის; დაუმუშავებელი ან დამუშავებული თამბაქო; თამბაქოს ნაწარმი სიგარეტის, სიგარეტების, პაპიროსების, სიგარილოების, თვითგახვეული (თვითნაკეთი) სიგარეტებისათვის განკუთვნილი თამბაქოს, ჩიბუხის თამბაქოს, სადეჰი თამბაქოს, საბურნუთე თამბაქოსა და კრეტეკის ჩათვლით; სნუსი; თამბაქოს შემცვლელები (არასამედიცინო დანიშნულების); მწვევლთა საკუთნო, სიგარეტის და პაპიროსის ქაღალდისა და მილაკების (ჰილზების), სიგარეტის ფილტრების, თამბაქოსათვის განკუთვნილი ქილების, სიგარეტის კოლოფების (პორტსიგარების), საფერფლეების, ჩიბუხების, სიგარეტის გასახვევად განკუთვნილი ჯიბის მოწყობილობებისა და სანთებლების ჩათვლით; ასანთი; თამბაქოს ჩხირები (თამბაქოს „სტიკები“), თამბაქოს ნაწარმი მათი შემდგომი გახურების მიზნით, ელექტრონული მოწყობილობები და მათი ნაწილები სიგარეტების ან თამბაქოს გასახურებლად ნიკოტინის შემცველი აეროზოლის გამოყოფისათვის შესუნთქვის მიზნით; თხევადი ნიკოტინის ხსნარები ელექტრონულ სიგარეტებში გამოსაყენებლად; მოწვევისათვის განკუთვნილი ელექტრონული მოწყობილობები; ელექტრონული სიგარეტები; ელექტრონული სიგარეტები, როგორც ტრადიციული სიგარეტების შემცვლელი; ელექტრონული მოწყობილობები ნიკოტინის შემცველი აეროზოლის შესუნთქვისათ-

ვის; ორალური დანიშნულების გამოსაორთქლებელი მოწყობილობები მწვევლთათვის, თამბაქოს პროდუქცია და თამბაქოს შემცვლელები; მწვევლთა საკუთნო ელექტრონული სიგარეტებისათვის; ნაწილები და ფიტინგები 34-ე კლასში შემავალი ზემოთ ჩამოთვლილი ნაწარმისათვის; მოწყობილობები გახურებული სიგარეტების, სიგარეტის და, ასევე, გახურებული თამბაქოს ჩხირების ჩასაქრობად; პორტსიგარები (კოლოფები) ელექტრონული მრავალჯერადად დასატენი სიგარეტებისათვის.

(111) M 2022 35768 R

(151) 2022 08 10

(181) 2032 08 10

(210) AM 118497

(220) 2022 07 11

(732) ფილიპ მორის ბრენდუ სარლ

კე ჟანრენო 3, 2000 ნევმატელი, შვეიცარია

(740) პავლე მეიფარიანი

(540)

სიენა

(591) შავ-თეთრი

(511)

34 – სადენიანი გამოსაორთქლებლები („ვაპორაიზერები“ ან „ვეიპორაიზერები“) ელექტრონული სიგარეტებისათვის და მოწვევისათვის განკუთვნილი ელექტრონული მოწყობილობებისათვის; დაუმუშავებელი ან დამუშავებული თამბაქო; თამბაქოს ნაწარმი სიგარეტის, სიგარეტების, პაპიროსების, სიგარილოების, თვითგახვეული (თვითნაკეთი) სიგარეტებისათვის განკუთვნილი თამბაქოს, ჩიბუხის თამბაქოს, სადეჰი თამბაქოს, საბურნუთე თამბაქოსა და კრეტეკის ჩათვლით; სნუსი; თამბაქოს შემცვლელები (არასამედიცინო დანიშნულების); მწვევლთა საკუთნო, სიგარეტის და პაპიროსის ქაღალდისა და მილაკების (ჰილზების), სიგარეტის ფილტრების, თამბაქოსათვის განკუთვნილი ქილების, სიგარეტის კოლოფების (პორტსიგარების), საფერფლეების, ჩიბუხების, სიგარეტის გასახვევად განკუთვნილი ჯიბის მოწყობილობებისა და სანთებლების ჩათვლით; ასანთი; თამბაქოს ჩხირები (თამბაქოს „სტიკები“), თამბაქოს ნაწარმი მათი შემდგომი გახურების მიზნით, ელექტრონული მოწყობილობები და მათი ნაწილები სიგარეტების ან თამბაქოს გასახურებლად ნიკოტინის შემცველი აეროზოლის გამოყოფისათვის შესუნთქვის მიზნით; თხევადი ნიკოტინის ხსნარები ელექტრონულ სიგარეტებში გა-

მოსაყენებლად; მოწვევისათვის განკუთვნილი ელექტრონული მოწყობილობები; ელექტრონული სიგარეტები; ელექტრონული სიგარეტები, როგორც ტრადიციული სიგარეტების შემცვლელი; ელექტრონული მოწყობილობები ნიკოტინის შემცველი აეროზოლის შესუნთქვისათვის; ორალური დანიშნულების გამოსაორთქლებელი მოწყობილობები მწველთათვის, თამბაქოს პროდუქცია და თამბაქოს შემცვლელი; მწველთა საკუთნო ელექტრონული სიგარეტებისათვის; ნაწილები და ფიტინგები 34-ე კლასში შემავალი ზემოთ ჩამოთვლილი ნაწარმისათვის; მოწყობილობები გახურებული სიგარეტების, სიგარეტის და, ასევე, გახურებული თამბაქოს ჩხირების ჩასაქრობად; პორტსიგარები (კოლოფები) ელექტრონული მრავალჯერადად დასატენი სიგარეტებისათვის.

(111) M 2022 35769 R

(151) 2022 08 10

(181) 2032 08 10

(210) AM 118498

(220) 2022 07 11

(732) ფილიპ მორის ბრენდუ სარლ

კე ჟანრენო 3, 2000 ნევშატელი, შვეიცარია

(740) პავლე მეიფარიანი

(540)

იუგენი

(591) შავ-თეთრი

(511)

34 – სადენიანი გამოსაორთქლებლები („ვაპორაიზერები“ ან „ვეიპორაიზერები“) ელექტრონული სიგარეტებისათვის და მოწვევისათვის განკუთვნილი ელექტრონული მოწყობილობებისათვის; დაუმუშავებელი ან დამუშავებული თამბაქო; თამბაქოს ნაწარმი სიგარეტის, სიგარეტების, პაპიროსების, სიგარილოების, თვითგახვეული (თვითნაკეთი) სიგარეტებისათვის განკუთვნილი თამბაქოს, ჩიბუხის თამბაქოს, სადეჟი თამბაქოს, საბურნუთე თამბაქოსა და კრეტეკის ჩათვლით; სნუსი; თამბაქოს შემცვლელი (არასამედიცინო დანიშნულების); მწველთა საკუთნო, სიგარეტის და პაპიროსის ქალაღდისა და მილაკების (პილზების), სიგარეტის ფილტრების, თამბაქოსათვის განკუთვნილი ქილების, სიგარეტის კოლოფების (პორტსიგარების), საფერფლეების, ჩიბუხების, სიგარეტის გასახვევად განკუთვნილი ჯიბის მოწყობილობებისა და სანთებლების ჩათვლით; ასანთი; თამბაქოს ჩხირები (თამბაქოს „სტიკები“), თამბაქოს ნა-

წარმი მათი შემდგომი გახურების მიზნით, ელექტრონული მოწყობილობები და მათი ნაწილები სიგარეტების ან თამბაქოს გასახურებლად ნიკოტინის შემცველი აეროზოლის გამოყოფისათვის შესუნთქვის მიზნით; თხევადი ნიკოტინის ხსნარები ელექტრონულ სიგარეტებში გამოსაყენებლად; მოწვევისათვის განკუთვნილი ელექტრონული მოწყობილობები; ელექტრონული სიგარეტები; ელექტრონული სიგარეტები, როგორც ტრადიციული სიგარეტების შემცვლელი; ელექტრონული მოწყობილობები ნიკოტინის შემცველი აეროზოლის შესუნთქვისათვის; ორალური დანიშნულების გამოსაორთქლებელი მოწყობილობები მწველთათვის, თამბაქოს პროდუქცია და თამბაქოს შემცვლელი; მწველთა საკუთნო ელექტრონული სიგარეტებისათვის; ნაწილები და ფიტინგები 34-ე კლასში შემავალი ზემოთ ჩამოთვლილი ნაწარმისათვის; მოწყობილობები გახურებული სიგარეტების, სიგარეტის და, ასევე, გახურებული თამბაქოს ჩხირების ჩასაქრობად; პორტსიგარები (კოლოფები) ელექტრონული მრავალჯერადად დასატენი სიგარეტებისათვის.

(111) M 2022 35770 R

(151) 2022 08 10

(181) 2032 08 10

(210) AM 118499

(220) 2022 07 11

(732) ფილიპ მორის ბრენდუ სარლ

კე ჟანრენო 3, 2000 ნევშატელი, შვეიცარია

(740) პავლე მეიფარიანი

(540)

პარლამენტ აქვა ბლუ

(591) შავ-თეთრი

(511)

34 – დაუმუშავებელი ან დამუშავებული თამბაქო; თამბაქოს ნაწარმი; სიგარები, სიგარეტები, პაპიროსები, სიგარილოები, თვითგახვეული (თვითნაკეთი) სიგარეტებისათვის განკუთვნილი თამბაქო, ჩიბუხის თამბაქო, სადეჟი თამბაქო, საბურნუთე თამბაქო, კრეტეკი; სნუსი; თამბაქოს შემცვლელი (არასამედიცინო დანიშნულების); ელექტრონული სიგარეტები; თამბაქოს ნაწარმი მათი შემდგომი გახურების მიზნით; ელექტრონული მოწყობილობები და მათი ნაწილები სიგარეტების ან თამბაქოს გასახურებლად ნიკოტინის შემცველი აეროზოლის გამოყოფისათვის შესუნთქვის მიზნით; თხევადი ნიკოტინის ხსნარები ელექტრონულ სიგარეტებში

ლების); ელექტრონული სიგარეტები; თამბაქოს ნაწარმი მათი შემდგომი გახურების მიზნით; ელექტრონული მოწყობილობები და მათი ნაწილები სიგარეტების ან თამბაქოს გასახურებლად ნიკოტინის შემცველი აეროზოლის გამოყოფისათვის შესუნთქვის მიზნით; თხევადი ნიკოტინის ხსნარები ელექტრონულ სიგარეტებში გამოსაყენებლად; მწველთა საკუთნო, სიგარეტის და პაპიროსის ქაღალდი, სიგარეტის და პაპიროსის მილაკები (სიგარეტის და პაპიროსის ჰილზები), სიგარეტის ფილტრები, თამბაქოსათვის განკუთვნილი ქილები, სიგარეტის კოლოფები (პორტსიგარები), საფერფლეები, ჩიბუხები, სიგარეტის გასახვევად განკუთვნილი ჯიბის მოწყობილობები, სანთებლები, ასანთი.

- (111) M 2022 35774 R
- (151) 2022 08 10
- (181) 2032 08 10
- (210) AM 118503
- (220) 2022 07 11
- (732) ფილიპ მორის ბრენდს სარლ
კე ჟანრენო 3, 2000 ნევშატელი, შვეიცარია
- (740) პავლე მეიფარიანი
- (540)

მალბორო ბლექ გოლდი

(591) შავ-თეთრი
(511)
34 – დაუმუშავებელი ან დამუშავებული თამბაქო; თამბაქოს ნაწარმი; სიგარები, სიგარეტები, პაპიროსები, სიგარილოები, თვითგახვეული (თვითნაკეთი) სიგარეტებისათვის განკუთვნილი თამბაქო, ჩიბუხის თამბაქო, სადეჭი თამბაქო, საბურნუთე თამბაქო, კრეტეკი; სნუსი; თამბაქოს შემცველები (არასამედიცინო დანიშნულების); ელექტრონული სიგარეტები; თამბაქოს ნაწარმი მათი შემდგომი გახურების მიზნით; ელექტრონული მოწყობილობები და მათი ნაწილები სიგარეტების ან თამბაქოს გასახურებლად ნიკოტინის შემცველი აეროზოლის გამოყოფისათვის შესუნთქვის მიზნით; თხევადი ნიკოტინის ხსნარები ელექტრონულ სიგარეტებში გამოსაყენებლად; მწველთა საკუთნო, სიგარეტის და პაპიროსის ქაღალდი, სიგარეტის და პაპიროსის მილაკები (სიგარეტის და პაპიროსის ჰილზები), სიგარეტის ფილტრები, თამბაქოსათვის განკუთვნილი ქილები, სიგარეტის კოლოფები (პორტსიგარები), საფერფლეები, ჩიბუხები, სიგარეტის გასახვევად განკუთვნილი ჯიბის მოწყობილობები, სანთებლები, ასანთი.

ხები, სიგარეტის გასახვევად განკუთვნილი ჯიბის მოწყობილობები, სანთებლები, ასანთი.

- (111) M 2022 35775 R
- (151) 2022 08 10
- (181) 2032 08 10
- (210) AM 118504
- (220) 2022 07 11
- (732) ფილიპ მორის ბრენდს სარლ
კე ჟანრენო 3, 2000 ნევშატელი, შვეიცარია
- (740) პავლე მეიფარიანი
- (540)

მალბორო ფლეიგორი

(591) შავ-თეთრი
(511)
34 – დაუმუშავებელი ან დამუშავებული თამბაქო; თამბაქოს ნაწარმი; სიგარები, სიგარეტები, პაპიროსები, სიგარილოები, თვითგახვეული (თვითნაკეთი) სიგარეტებისათვის განკუთვნილი თამბაქო, ჩიბუხის თამბაქო, სადეჭი თამბაქო, საბურნუთე თამბაქო, კრეტეკი; სნუსი; თამბაქოს შემცველები (არასამედიცინო დანიშნულების); ელექტრონული სიგარეტები; თამბაქოს ნაწარმი მათი შემდგომი გახურების მიზნით; ელექტრონული მოწყობილობები და მათი ნაწილები სიგარეტების ან თამბაქოს გასახურებლად ნიკოტინის შემცველი აეროზოლის გამოყოფისათვის შესუნთქვის მიზნით; თხევადი ნიკოტინის ხსნარები ელექტრონულ სიგარეტებში გამოსაყენებლად; მწველთა საკუთნო, სიგარეტის და პაპიროსის ქაღალდი, სიგარეტის და პაპიროსის მილაკები (სიგარეტის და პაპიროსის ჰილზები), სიგარეტის ფილტრები, თამბაქოსათვის განკუთვნილი ქილები, სიგარეტის კოლოფები (პორტსიგარები), საფერფლეები, ჩიბუხები, სიგარეტის გასახვევად განკუთვნილი ჯიბის მოწყობილობები, სანთებლები, ასანთი.

- (111) M 2022 35776 R
- (151) 2022 08 10
- (181) 2032 08 10
- (210) AM 118505
- (220) 2022 07 11
- (732) ფილიპ მორის ბრენდს სარლ
კე ჟანრენო 3, 2000 ნევშატელი, შვეიცარია
- (740) პავლე მეიფარიანი
- (540)

მალბორო გოლდი

(591) შავ-თეთრი

(511)

34 – დაუმუშავებელი ან დამუშავებული თამბაქო; თამბაქოს ნაწარმი; სიგარები, სიგარეტები, პაპიროსები, სიგარილოები, თვითგახვეული (თვითნაკეთი) სიგარეტებისათვის განკუთვნილი თამბაქო, ჩიბუხის თამბაქო, საღეჭი თამბაქო, საბურნუთე თამბაქო, კრეტეკი; სნუსი; თამბაქოს შემცველები (არასამედიცინო დანიშნულების); ელექტრონული სიგარეტები; თამბაქოს ნაწარმი მათი შემდგომი გახურების მიზნით; ელექტრონული მოწყობილობები და მათი ნაწილები სიგარეტების ან თამბაქოს გასახურებლად ნიკოტინის შემცველი აეროზოლის გამოყოფისათვის შესუნთქვის მიზნით; თხევადი ნიკოტინის ხსნარები ელექტრონულ სიგარეტებში გამოსაყენებლად; მწველთა საკუთნო, სიგარეტის და პაპიროსის ქაღალდი, სიგარეტის და პაპიროსის მილაკები (სიგარეტის და პაპიროსის ჰილზები), სიგარეტის ფილტრები, თამბაქოსათვის განკუთვნილი ქილები, სიგარეტის კოლოფები (პორტსიგარები), საფერფლეები, ჩიბუხები, სიგარეტის გასახვევად განკუთვნილი ჯიბის მოწყობილობები, სანთებლები, ასანთი.

(111) M 2022 35777 R

(151) 2022 08 10

(181) 2032 08 10

(210) AM 118507

(220) 2022 07 11

(732) ფილიპ მორის ბრენდზ სარლ

კე ჟანრენო 3, 2000 ნევშატელი, შვეიცარია

(740) პავლე მეიფარიანი

(540)

მალბორო მიკრო

(591) შავ-თეთრი

(511)

34 – დაუმუშავებელი ან დამუშავებული თამბაქო; თამბაქოს ნაწარმი; სიგარები, სიგარეტები, პაპიროსები, სიგარილოები, თვითგახვეული (თვითნაკეთი) სიგარეტებისათვის განკუთვნილი თამბაქო, ჩიბუხის თამბაქო, საღეჭი თამბაქო, საბურნუთე თამბაქო, კრეტეკი; სნუსი; თამბაქოს შემცველები (არასამედიცინო დანიშნულების); ელექტრონული სიგარეტები; თამბაქოს ნაწარმი მათი შემდგომი გახურების მიზნით; ელექტრონული მოწყობილობები და მათი ნაწილები სიგარეტების ან თამბაქოს გასახურებლად ნიკოტინის შემცველი აეროზოლის გამოყოფისათვის შესუნთქვის მიზნით; თხევადი ნი-

კოტინის ხსნარები ელექტრონულ სიგარეტებში გამოსაყენებლად; მწველთა საკუთნო, სიგარეტის და პაპიროსის ქაღალდი, სიგარეტის და პაპიროსის მილაკები (სიგარეტის და პაპიროსის ჰილზები), სიგარეტის ფილტრები, თამბაქოსათვის განკუთვნილი ქილები, სიგარეტის კოლოფები (პორტსიგარები), საფერფლეები, ჩიბუხები, სიგარეტის გასახვევად განკუთვნილი ჯიბის მოწყობილობები, სანთებლები, ასანთი.

(111) M 2022 35778 R

(151) 2022 08 10

(181) 2032 08 10

(210) AM 118508

(220) 2022 07 11

(732) ფილიპ მორის ბრენდზ სარლ

კე ჟანრენო 3, 2000 ნევშატელი, შვეიცარია

(740) პავლე მეიფარიანი

(540)

მალბორო თაჩი

(591) შავ-თეთრი

(511)

34 – დაუმუშავებელი ან დამუშავებული თამბაქო; თამბაქოს ნაწარმი; სიგარები, სიგარეტები, პაპიროსები, სიგარილოები, თვითგახვეული (თვითნაკეთი) სიგარეტებისათვის განკუთვნილი თამბაქო, ჩიბუხის თამბაქო, საღეჭი თამბაქო, საბურნუთე თამბაქო, კრეტეკი; სნუსი; თამბაქოს შემცველები (არასამედიცინო დანიშნულების); ელექტრონული სიგარეტები; თამბაქოს ნაწარმი მათი შემდგომი გახურების მიზნით; ელექტრონული მოწყობილობები და მათი ნაწილები სიგარეტების ან თამბაქოს გასახურებლად ნიკოტინის შემცველი აეროზოლის გამოყოფისათვის შესუნთქვის მიზნით; თხევადი ნიკოტინის ხსნარები ელექტრონულ სიგარეტებში გამოსაყენებლად; მწველთა საკუთნო, სიგარეტის და პაპიროსის ქაღალდი, სიგარეტის და პაპიროსის მილაკები (სიგარეტის და პაპიროსის ჰილზები), სიგარეტის ფილტრები, თამბაქოსათვის განკუთვნილი ქილები, სიგარეტის კოლოფები (პორტსიგარები), საფერფლეები, ჩიბუხები, სიგარეტის გასახვევად განკუთვნილი ჯიბის მოწყობილობები, სანთებლები, ასანთი.

(111) M 2022 35779 R

(151) 2022 08 10

(181) 2032 08 10

(210) AM 118509

(220) 2022 07 11

(732) ფილიპ მორის ბრენდს სარლ

კე ჟანრენო 3, 2000 ნევშატელი, შვეიცარია

(740) პავლე მეიფარიანი

(540)

მაღბორო რედი

(591) შავ-თეთრი

(511)

34 – დაუმუშავებელი ან დამუშავებული თამბაქო; თამბაქოს ნაწარმი; სიგარები, სიგარეტები, პაპიროსები, სიგარილოები, თვითგახვეული (თვითნაკეთი) სიგარეტებისათვის განკუთვნილი თამბაქო, ჩიბუხის თამბაქო, საღეჭი თამბაქო, საბურნუთე თამბაქო, კრეტეკი; სნუსი; თამბაქოს შემცველები (არასამედიცინო დანიშნულების); ელექტრონული სიგარეტები; თამბაქოს ნაწარმი მათი შემდგომი გახურების მიზნით; ელექტრონული მოწყობილობები და მათი ნაწილები სიგარეტების ან თამბაქოს გასახურებლად ნიკოტინის შემცველი აეროზოლის გამოყოფისათვის შესუნთქვის მიზნით; თხევადი ნიკოტინის ხსნარები ელექტრონულ სიგარეტებში გამოსაყენებლად; მწველთა საკუთნო, სიგარეტის და პაპიროსის ქაღალდი, სიგარეტის და პაპიროსის მილაკები (სიგარეტის და პაპიროსის ჰილზები), სიგარეტის ფილტრები, თამბაქოსათვის განკუთვნილი ქილები, სიგარეტის კოლოფები (პორტსიგარები), საფერფლეები, ჩიბუხები, სიგარეტის გასახვევად განკუთვნილი ჯიბის მოწყობილობები, სანთებლები, ასანთი.

(111) M 2022 35780 R

(151) 2022 08 10

(181) 2032 08 10

(210) AM 118510

(220) 2022 07 11

(732) ფილიპ მორის ბრენდს სარლ

კე ჟანრენო 3, 2000 ნევშატელი, შვეიცარია

(740) პავლე მეიფარიანი

(540)

ფილიპ მორის ბლუ

(591) შავ-თეთრი

(511)

34 – დაუმუშავებელი ან დამუშავებული თამბაქო; თამბაქოს ნაწარმი; სიგარები, სიგარეტები, პაპიროსები, სიგარილოები, თვითგახვეული (თვითნაკეთი) სიგარეტებისათვის განკუთვნილი თამბაქო, ჩიბუხის თამბაქო, საღეჭი თამბაქო, საბურნუთე თამბაქო, კრეტეკი; სნუსი; თამ-

ბაქოს შემცველები (არასამედიცინო დანიშნულების); ელექტრონული სიგარეტები; თამბაქოს ნაწარმი მათი შემდგომი გახურების მიზნით; ელექტრონული მოწყობილობები და მათი ნაწილები სიგარეტების ან თამბაქოს გასახურებლად ნიკოტინის შემცველი აეროზოლის გამოყოფისათვის შესუნთქვის მიზნით; თხევადი ნიკოტინის ხსნარები ელექტრონულ სიგარეტებში გამოსაყენებლად; მწველთა საკუთნო, სიგარეტის და პაპიროსის ქაღალდი, სიგარეტის და პაპიროსის მილაკები (სიგარეტის და პაპიროსის ჰილზები), სიგარეტის ფილტრები, თამბაქოსათვის განკუთვნილი ქილები, სიგარეტის კოლოფები (პორტსიგარები), საფერფლეები, ჩიბუხები, სიგარეტის გასახვევად განკუთვნილი ჯიბის მოწყობილობები, სანთებლები, ასანთი.

(111) M 2022 35781 R

(151) 2022 08 10

(181) 2032 08 10

(210) AM 118511

(220) 2022 07 11

(732) ფილიპ მორის ბრენდს სარლ

კე ჟანრენო 3, 2000 ნევშატელი, შვეიცარია

(740) პავლე მეიფარიანი

(540)

ფილიპ მორის კომპაქტ ბლექი

(591) შავ-თეთრი

(511)

34 – დაუმუშავებელი ან დამუშავებული თამბაქო; თამბაქოს ნაწარმი; სიგარები, სიგარეტები, პაპიროსები, სიგარილოები, თვითგახვეული (თვითნაკეთი) სიგარეტებისათვის განკუთვნილი თამბაქო, ჩიბუხის თამბაქო, საღეჭი თამბაქო, საბურნუთე თამბაქო, კრეტეკი; სნუსი; თამბაქოს შემცველები (არასამედიცინო დანიშნულების); ელექტრონული სიგარეტები; თამბაქოს ნაწარმი მათი შემდგომი გახურების მიზნით; ელექტრონული მოწყობილობები და მათი ნაწილები სიგარეტების ან თამბაქოს გასახურებლად ნიკოტინის შემცველი აეროზოლის გამოყოფისათვის შესუნთქვის მიზნით; თხევადი ნიკოტინის ხსნარები ელექტრონულ სიგარეტებში გამოსაყენებლად; მწველთა საკუთნო, სიგარეტის და პაპიროსის ქაღალდი, სიგარეტის და პაპიროსის მილაკები (სიგარეტის და პაპიროსის ჰილზები), სიგარეტის ფილტრები, თამბაქოსათვის განკუთვნილი ქილები, სიგარეტის კო-

ლოფები (პორტსიგარები), საფერფლეები, ჩიბუხები, სიგარეტის გასახვევად განკუთვნილი ჯიბის მოწყობილობები, სანთებლები, ასანთი.

(111) M 2022 35782 R

(151) 2022 08 10

(181) 2032 08 10

(210) AM 118512

(220) 2022 07 11

(732) ფილიპ მორის ბრენდს სარლ

კე ჟანრენო 3, 2000 ნევმატელი, შვეიცარია

(740) პავლე მეიფარიანი

(540)

ფილიპ მორის კომპაქტ ბლუ

(591) შავ-თეთრი

(511)

34 – დაუმუშავებელი ან დამუშავებული თამბაქო; თამბაქოს ნაწარმი; სიგარები, სიგარეტები, პაპიროსები, სიგარილოები, თვითგახვეული (თვითნაკეთი) სიგარეტებისათვის განკუთვნილი თამბაქო, ჩიბუხის თამბაქო, სადეჭი თამბაქო, საბურნუთე თამბაქო, კრეტეკი; სნუსი; თამბაქოს შემცვლელი (არასამედიცინო დანიშნულების); ელექტრონული სიგარეტები; თამბაქოს ნაწარმი მათი შემდგომი გახურების მიზნით; ელექტრონული მოწყობილობები და მათი ნაწილები სიგარეტების ან თამბაქოს გასახურებლად ნიკოტინის შემცველი აეროზოლის გამოყოფისათვის შესუნთქვის მიზნით; თხევადი ნიკოტინის ხსნარები ელექტრონულ სიგარეტებში გამოსაყენებლად; მწველთა საკუთნო, სიგარეტის და პაპიროსის ქაღალდი, სიგარეტის და პაპიროსის მილაკები (სიგარეტის და პაპიროსის ჰილზები), სიგარეტის ფილტრები, თამბაქოსათვის განკუთვნილი ქილები, სიგარეტის კოლოფები (პორტსიგარები), საფერფლეები, ჩიბუხები, სიგარეტის გასახვევად განკუთვნილი ჯიბის მოწყობილობები, სანთებლები, ასანთი.

(111) M 2022 35783 R

(151) 2022 08 10

(181) 2032 08 10

(210) AM 118513

(220) 2022 07 11

(732) ფილიპ მორის ბრენდს სარლ

კე ჟანრენო 3, 2000 ნევმატელი,

შვეიცარია

(740) პავლე მეიფარიანი

(540)

ფილიპ მორის კომპაქტ მიქსი

(591) შავ-თეთრი

(511)

34 – დაუმუშავებელი ან დამუშავებული თამბაქო; თამბაქოს ნაწარმი; სიგარები, სიგარეტები, პაპიროსები, სიგარილოები, თვითგახვეული (თვითნაკეთი) სიგარეტებისათვის განკუთვნილი თამბაქო, ჩიბუხის თამბაქო, სადეჭი თამბაქო, საბურნუთე თამბაქო, კრეტეკი; სნუსი; თამბაქოს შემცვლელი (არასამედიცინო დანიშნულების); ელექტრონული სიგარეტები; თამბაქოს ნაწარმი მათი შემდგომი გახურების მიზნით; ელექტრონული მოწყობილობები და მათი ნაწილები სიგარეტების ან თამბაქოს გასახურებლად ნიკოტინის შემცველი აეროზოლის გამოყოფისათვის შესუნთქვის მიზნით; თხევადი ნიკოტინის ხსნარები ელექტრონულ სიგარეტებში გამოსაყენებლად; მწველთა საკუთნო, სიგარეტის და პაპიროსის ქაღალდი, სიგარეტის და პაპიროსის მილაკები (სიგარეტის და პაპიროსის ჰილზები), სიგარეტის ფილტრები, თამბაქოსათვის განკუთვნილი ქილები, სიგარეტის კოლოფები (პორტსიგარები), საფერფლეები, ჩიბუხები, სიგარეტის გასახვევად განკუთვნილი ჯიბის მოწყობილობები, სანთებლები, ასანთი.

(111) M 2022 35784 R

(151) 2022 08 10

(181) 2032 08 10

(210) AM 118514

(220) 2022 07 11

(732) ფილიპ მორის ბრენდს სარლ

კე ჟანრენო 3, 2000 ნევმატელი, შვეიცარია

(740) პავლე მეიფარიანი

(540)

ფილიპ მორის რედი

(591) შავ-თეთრი

(511)

34 – დაუმუშავებელი ან დამუშავებული თამბაქო; თამბაქოს ნაწარმი; სიგარები, სიგარეტები, პაპიროსები, სიგარილოები, თვითგახვეული (თვითნაკეთი) სიგარეტებისათვის განკუთვნილი თამბაქო, ჩიბუხის თამბაქო, სადეჭი თამბაქო, საბურნუთე თამბაქო, კრეტეკი; სნუსი; თამბაქოს შემცვლელი (არასამედიცინო დანიშნულების); ელექტრონული სიგარეტები; თამბაქოს ნაწარმი მათი შემდგომი გახურების მიზნით;

ელექტრონული მოწყობილობები და მათი ნაწილები სიგარეტების ან თამბაქოს გასახურებლად ნიკოტინის შემცველი აეროზოლის გამოყოფისათვის შესუნთქვის მიზნით; თხევადი ნიკოტინის ხსნარები ელექტრონულ სიგარეტებში გამოსაყენებლად; მწველთა საკუთნო, სიგარეტის და პაპიროსის ქაღალდი, სიგარეტის და პაპიროსის მილაკები (სიგარეტის და პაპიროსის ჰილზები), სიგარეტის ფილტრები, თამბაქოსათვის განკუთვნილი ქილები, სიგარეტის კოლოფები (პორტსიგარები), საფერფლეები, ჩიბუხები, სიგარეტის გასახვევად განკუთვნილი ჯიბის მოწყობილობები, სანთებლები, ასანთი.

(111) M 2022 35785 R

(151) 2022 08 10

(181) 2032 08 10

(210) AM 118521

(220) 2022 07 11

(732) ფილიპ მორის ბრენდუ სარლ

კე ჟანრენო 3, 2000 ნევმატელი, შვეიცარია

(740) პავლე მეიფარიანი

(540)

ჰითს სილვერ სელექშენი

(591) შავ-თეთრი

(511)

34 – სადენიანი გამოსაორთქლებლები („ვაპორაიზერები“ ან „ვეიპორაიზერები“) ელექტრონული სიგარეტებისათვის და მოწვევისათვის განკუთვნილი ელექტრონული მოწყობილობებისათვის; დაუმუშავებელი ან დამუშავებული თამბაქო; თამბაქოს ნაწარმი სიგარეტის, სიგარეტების, პაპიროსების, სიგარილოების, თვითგახვეული (თვითნაკეთი) სიგარეტებისათვის განკუთვნილი თამბაქოს, ჩიბუხის თამბაქოს, სადეჰი თამბაქოს, საბურნუთე თამბაქოსა და კრეტეკის ჩათვლით; სნუსი; თამბაქოს შემცვლელები (არასამედიცინო დანიშნულების); მწველთა საკუთნო, სიგარეტის და პაპიროსის ქაღალდისა და მილაკების (ჰილზების), სიგარეტის ფილტრების, თამბაქოსათვის განკუთვნილი ქილების, სიგარეტის კოლოფების (პორტსიგარების), საფერფლეების, ჩიბუხების, სიგარეტის გასახვევად განკუთვნილი ჯიბის მოწყობილობებისა და სანთებლების ჩათვლით; ასანთი; თამბაქოს ჩხირები (თამბაქოს „სტიკები“), თამბაქოს ნაწარმი მათი შემდგომი გახურების მიზნით, ელექტრონული მოწყობილობები და მათი ნაწილები სიგარეტების ან თამბაქოს გასახურებლად ნიკოტინის შემცველი აეროზოლის გამოყოფის

სათვის შესუნთქვის მიზნით; თხევადი ნიკოტინის ხსნარები ელექტრონულ სიგარეტებში გამოსაყენებლად; მოწვევისათვის განკუთვნილი ელექტრონული მოწყობილობები; ელექტრონული სიგარეტები; ელექტრონული სიგარეტები, როგორც ტრადიციული სიგარეტების შემცვლელები; ელექტრონული მოწყობილობები ნიკოტინის შემცველი აეროზოლის შესუნთქვისათვის; ორალური დანიშნულების გამოსაორთქლებელი მოწყობილობები მწველთათვის, თამბაქოს პროდუქცია და თამბაქოს შემცვლელები; მწველთა საკუთნო ელექტრონული სიგარეტებისათვის; ნაწილები და ფიტინგები 34-ე კლასში შემავალი ზემოთ ჩამოთვლილი ნაწარმისათვის; მოწყობილობები გახურებული სიგარეტების, სიგარეტის და, ასევე, გახურებული თამბაქოს ჩხირების ჩასაქრობად; პორტსიგარები (კოლოფები) ელექტრონული მრავალჯერადად დასატენი სიგარეტებისათვის.

(111) M 2022 35786 R

(151) 2022 08 10

(181) 2032 08 10

(210) AM 118522

(220) 2022 07 11

(732) ფილიპ მორის ბრენდუ სარლ

კე ჟანრენო 3, 2000 ნევმატელი, შვეიცარია

(740) პავლე მეიფარიანი

(540)

ჰითს თურქოიზ სელექშენი

(591) შავ-თეთრი

(511)

34 – სადენიანი გამოსაორთქლებლები („ვაპორაიზერები“ ან „ვეიპორაიზერები“) ელექტრონული სიგარეტებისათვის და მოწვევისათვის განკუთვნილი ელექტრონული მოწყობილობებისათვის; დაუმუშავებელი ან დამუშავებული თამბაქო; თამბაქოს ნაწარმი სიგარეტის, სიგარეტების, პაპიროსების, სიგარილოების, თვითგახვეული (თვითნაკეთი) სიგარეტებისათვის განკუთვნილი თამბაქოს, ჩიბუხის თამბაქოს, სადეჰი თამბაქოს, საბურნუთე თამბაქოსა და კრეტეკის ჩათვლით; სნუსი; თამბაქოს შემცვლელები (არასამედიცინო დანიშნულების); მწველთა საკუთნო, სიგარეტის და პაპიროსის ქაღალდისა და მილაკების (ჰილზების), სიგარეტის ფილტრების, თამბაქოსათვის განკუთვნილი ქილების, სიგარეტის კოლოფების (პორტსიგარების), სა-

ფერფლებების, ჩიბუხების, სიგარეტის გასახვევად განკუთვნილი ჯიბის მოწყობილობებისა და სანთებლების ჩათვლით; ასანთი; თამბაქოს ჩხირები (თამბაქოს „სტიკები“), თამბაქოს ნაწარმი მათი შემდგომი გახურების მიზნით, ელექტრონული მოწყობილობები და მათი ნაწილები სიგარეტების ან თამბაქოს გასახურებლად ნიკოტინის შემცველი აეროზოლის გამოყოფისათვის შესუნთქვის მიზნით; თხევადი ნიკოტინის ხსნარები ელექტრონულ სიგარეტებში გამოსაყენებლად; მოწვევისათვის განკუთვნილი ელექტრონული მოწყობილობები; ელექტრონული სიგარეტები; ელექტრონული სიგარეტები, როგორც ტრადიციული სიგარეტების შემცვლელი; ელექტრონული მოწყობილობები ნიკოტინის შემცველი აეროზოლის შესუნთქვისათვის; ორალური დანიშნულების გამოსაორთქლებელი მოწყობილობები მწველთათვის, თამბაქოს პროდუქცია და თამბაქოს შემცვლელი; მწველთა საკუთნო ელექტრონული სიგარეტებისათვის; ნაწილები და ფიტინგები 34-ე კლასში შემავალი ზემოთ ჩამოთვლილი ნაწარმისათვის; მოწყობილობები გახურებული სიგარეტების, სიგარეტის და, ასევე, გახურებული თამბაქოს ჩხირების ჩასაქრობად; პორტსიგარები (კოლოფები) ელექტრონული მრავალჯერადად დასატენი სიგარეტებისათვის.

(111) M 2022 35787 R

(151) 2022 08 10

(181) 2032 08 10

(210) AM 118524

(220) 2022 07 11

(732) ფილიპ მორის ბრენდს სარლ
კე ჟანრენო 3, 2000 ნევმატელი,
შვეიცარია

(740) პავლე მეიფარიანი

(540)

ჭითს იელოუ სელექშენი

(591) შავ-თეთრი

(511)

34 – სადენიანი გამოსაორთქლებლები („ვაპორაიზერები“ ან „ვეიპორაიზერები“) ელექტრონული სიგარეტებისათვის და მოწვევისათვის განკუთვნილი ელექტრონული მოწყობილობებისათვის; დაუმუშავებელი ან დამუშავებული თამბაქო; თამბაქოს ნაწარმი სიგარეტის, სიგარეტების, პაპიროსების, სიგარილოების, თვითგახვეული (თვითნაკეთი) სიგარეტებისათვის განკუთვნილი თამბაქოს, ჩიბუხის თამბაქოს, საღე-

ჭი თამბაქოს, საბურნუთე თამბაქოსა და კრეტეკის ჩათვლით; სნუსი; თამბაქოს შემცვლელი (არასამედიცინო დანიშნულების); მწველთა საკუთნო, სიგარეტის და პაპიროსის ქაღალდისა და მილაკების (ჰილზების), სიგარეტის ფილტრების, თამბაქოსათვის განკუთვნილი ქილების, სიგარეტის კოლოფების (პორტსიგარების), საფერფლებების, ჩიბუხების, სიგარეტის გასახვევად განკუთვნილი ჯიბის მოწყობილობებისა და სანთებლების ჩათვლით; ასანთი; თამბაქოს ჩხირები (თამბაქოს „სტიკები“), თამბაქოს ნაწარმი მათი შემდგომი გახურების მიზნით, ელექტრონული მოწყობილობები და მათი ნაწილები სიგარეტების ან თამბაქოს გასახურებლად ნიკოტინის შემცველი აეროზოლის გამოყოფისათვის შესუნთქვის მიზნით; თხევადი ნიკოტინის ხსნარები ელექტრონულ სიგარეტებში გამოსაყენებლად; მოწვევისათვის განკუთვნილი ელექტრონული მოწყობილობები; ელექტრონული სიგარეტები; ელექტრონული სიგარეტები, როგორც ტრადიციული სიგარეტების შემცვლელი; ელექტრონული მოწყობილობები ნიკოტინის შემცველი აეროზოლის შესუნთქვისათვის; ორალური დანიშნულების გამოსაორთქლებელი მოწყობილობები მწველთათვის, თამბაქოს პროდუქცია და თამბაქოს შემცვლელი; მწველთა საკუთნო ელექტრონული სიგარეტებისათვის; ნაწილები და ფიტინგები 34-ე კლასში შემავალი ზემოთ ჩამოთვლილი ნაწარმისათვის; მოწყობილობები გახურებული სიგარეტების, სიგარეტის და, ასევე, გახურებული თამბაქოს ჩხირების ჩასაქრობად; პორტსიგარები (კოლოფები) ელექტრონული მრავალჯერადად დასატენი სიგარეტებისათვის.

(111) M 2022 35788 R

(151) 2022 08 10

(181) 2032 08 10

(210) AM 118525

(220) 2022 07 11

(732) ფილიპ მორის ბრენდს სარლ
კე ჟანრენო 3, 2000 ნევმატელი,
შვეიცარია

(740) პავლე მეიფარიანი

(540)

ლ & მ ბლუ

(591) შავ-თეთრი

(511)

34 – დაუმუშავებელი ან დამუშავებული თამბაქო; თამბაქოს ნაწარმი; სიგარები, სიგარეტები,

პაპიროსები, სიგარილოები, თვითგახვეული (თვითნაკეთი) სიგარეტებისათვის განკუთვნილი თამბაქო, ჩიბუხის თამბაქო, საღეჭი თამბაქო, საბურნუთე თამბაქო, კრეტეკი; სნუსი; თამბაქოს შემცველები (არასამედიცინო დანიშნულების); ელექტრონული სიგარეტები; თამბაქოს ნაწარმი მათი შემდგომი გახურების მიზნით; ელექტრონული მოწყობილობები და მათი ნაწილები სიგარეტების ან თამბაქოს გასახურებლად ნიკოტინის შემცველი აეროზოლის გამოყოფისათვის შესუნთქვის მიზნით; თხევადი ნიკოტინის ხსნარები ელექტრონულ სიგარეტებში გამოსაყენებლად; მწველთა საკუთნო, სიგარეტის და პაპიროსის ქაღალდი, სიგარეტის და პაპიროსის მილაკები (სიგარეტის და პაპიროსის ჰილზები), სიგარეტის ფილტრები, თამბაქოსათვის განკუთვნილი ქილები, სიგარეტის კოლოფები (პორტსიგარები), საფერფლეები, ჩიბუხები, სიგარეტის გასახვევად განკუთვნილი ჯიბის მოწყობილობები, სანთებლები, ასანთი.

(111) M 2022 35789 R

(151) 2022 08 10

(181) 2032 08 10

(210) AM 118526

(220) 2022 07 11

(732) ფილიპ მორის ბრენდზ სარლ

კე ჟანრენო 3, 2000 ნევშატელი, შვეიცარია

(740) პავლე მეიფარიანი

(540)

ტერეა ამბერი

(591) შავ-თეთრი

(511)

34 – სადენიანი გამოსაორთქლებლები („ვაპორაიზერები“ ან „ვეიპორაიზერები“) ელექტრონული სიგარეტებისათვის და მოწვევისათვის განკუთვნილი ელექტრონული მოწყობილობებისათვის; დაუმუშავებელი ან დამუშავებული თამბაქო; თამბაქოს ნაწარმი სიგარეტის, სიგარეტების, პაპიროსების, სიგარილოების, თვითგახვეული (თვითნაკეთი) სიგარეტებისათვის განკუთვნილი თამბაქოს, ჩიბუხის თამბაქოს, საღეჭი თამბაქოს, საბურნუთე თამბაქოსა და კრეტეკის ჩათვლით; სნუსი; თამბაქოს შემცველები (არასამედიცინო დანიშნულების); მწველთა საკუთნო, სიგარეტის და პაპიროსის ქაღალდისა და მილაკების (ჰილზების), სიგარეტის ფილტრების, თამბაქოსათვის განკუთვნილი ქილების, სიგარეტის კოლოფების (პორტსიგარების), საფერფლეების, ჩიბუხების, სიგარეტის გასახვე-

ვად განკუთვნილი ჯიბის მოწყობილობებისა და სანთებლების ჩათვლით; ასანთი; თამბაქოს ჩხირები (თამბაქოს „სტიკები“), თამბაქოს ნაწარმი მათი შემდგომი გახურების მიზნით, ელექტრონული მოწყობილობები და მათი ნაწილები სიგარეტების ან თამბაქოს გასახურებლად ნიკოტინის შემცველი აეროზოლის გამოყოფისათვის შესუნთქვის მიზნით; თხევადი ნიკოტინის ხსნარები ელექტრონულ სიგარეტებში გამოსაყენებლად; მოწვევისათვის განკუთვნილი ელექტრონული მოწყობილობები; ელექტრონული სიგარეტები; ელექტრონული სიგარეტები, როგორც ტრადიციული სიგარეტების შემცველები; ელექტრონული მოწყობილობები ნიკოტინის შემცველი აეროზოლის შესუნთქვისათვის; ორალური დანიშნულების გამოსაორთქლებელი მოწყობილობები მწველთათვის, თამბაქოს პროდუქცია და თამბაქოს შემცველები; მწველთა საკუთნო ელექტრონული სიგარეტებისათვის; ნაწილები და ფიტინგები 34-ე კლასში შემავალი ზემოთ ჩამოთვლილი ნაწარმისათვის; მოწყობილობები გახურებული სიგარეტების, სიგარეტის და, ასევე, გახურებული თამბაქოს ჩხირების ჩასაქრობად; პორტსიგარები (კოლოფები) ელექტრონული მრავალჯერადად დასატენი სიგარეტებისათვის.

(111) M 2022 35790 R

(151) 2022 08 10

(181) 2032 08 10

(210) AM 118527

(220) 2022 07 11

(732) ფილიპ მორის ბრენდზ სარლ

კე ჟანრენო 3, 2000 ნევშატელი, შვეიცარია

(740) პავლე მეიფარიანი

(540)

ტერეა სილვერი

(591) შავ-თეთრი

(511)

34 – სადენიანი გამოსაორთქლებლები („ვაპორაიზერები“ ან „ვეიპორაიზერები“) ელექტრონული სიგარეტებისათვის და მოწვევისათვის განკუთვნილი ელექტრონული მოწყობილობებისათვის; დაუმუშავებელი ან დამუშავებული თამბაქო; თამბაქოს ნაწარმი სიგარეტის, სიგარეტების, პაპიროსების, სიგარილოების, თვითგახვეული (თვითნაკეთი) სიგარეტებისათვის განკუთვნილი თამბაქოს, ჩიბუხის თამბაქოს, საღეჭი თამბაქოს, საბურნუთე თამბაქოსა და კრეტეკის ჩათვლით; სნუსი; თამბაქოს შემცველები

(არასამედიცინო დანიშნულების); მწველთა საკუთნო, სიგარეტის და პაპიროსის ქაღალდისა და მილაკების (ჰილზების), სიგარეტის ფილტრების, თამბაქოსათვის განკუთვნილი ქილების, სიგარეტის კოლოფების (პორტსიგარების), საფერფლეების, ჩიბუხების, სიგარეტის გასახვევად განკუთვნილი ჯიბის მოწყობილობებისა და სანთებლების ჩათვლით; ასანთი; თამბაქოს ჩხირები (თამბაქოს „სტიკები“), თამბაქოს ნაწარმი მათი შემდგომი გახურების მიზნით, ელექტრონული მოწყობილობები და მათი ნაწილები სიგარეტების ან თამბაქოს გასახურებლად ნიკოტინის შემცველი აეროზოლის გამოყოფისათვის შესუნთქვის მიზნით; თხევადი ნიკოტინის ხსნარები ელექტრონულ სიგარეტებში გამოსაყენებლად; მოწვევისათვის განკუთვნილი ელექტრონული მოწყობილობები; ელექტრონული სიგარეტები; ელექტრონული სიგარეტები, როგორც ტრადიციული სიგარეტების შემცვლელები; ელექტრონული მოწყობილობები ნიკოტინის შემცველი აეროზოლის შესუნთქვისათვის; ორალური დანიშნულების გამოსაორთქლებელი მოწყობილობები მწველთათვის, თამბაქოს პროდუქცია და თამბაქოს შემცვლელები; მწველთა საკუთნო ელექტრონული სიგარეტებისათვის; ნაწილები და ფიტინგები 34-ე კლასში შემავალი ზემოთ ჩამოთვლილი ნაწარმისათვის; მოწყობილობები გახურებული სიგარეტების, სიგარეტის და, ასევე, გახურებული თამბაქოს ჩხირების ჩასაქრობად; პორტსიგარები (კოლოფები) ელექტრონული მრავალჯერადად დასატენი სიგარეტებისათვის.

- (111) M 2022 35791 R
- (151) 2022 08 10
- (181) 2032 08 10
- (210) AM 118835
- (220) 2022 07 31
- (732) ენრიკო ბერიძე
გ. ციციშვილის ქ. 18, თბილისი, საქართველო
- (740) სალომე ჯელაძე
- (540)



- (591) შავ-თეთრი
- (531) 02.01.02; 02.01.03; 02.01.20; 05.03.15; 05.05.20; 05.07.10; 22.05.03; 22.05.17; 24.13.24; 26.04.04; 27.05.01; 28.19
- (511)
- 33 – ალკოჰოლური სასმელები, ლუდის გარდა; ალკოჰოლური შედგენილობები სასმელების დასამზადებლად.
- 35 – რეკლამა; ბიზნესის მართვა; ბიზნესის ადმინისტრირება; საოფისე მომსახურება.
- 43 – საკვებით და სასმელით უზრუნველყოფა; დროებითი საცხოვრებელი უზრუნველყოფა.

- (111) M 2022 35792 R
- (151) 2022 08 10
- (181) 2032 08 10
- (210) AM 118493
- (220) 2022 07 11
- (732) ფილიპ მორის ბრენდუ სარლ
კე ჟანრენო 3, 2000 ნევმატელი, შვეიცარია
- (740) პავლე მეიფარიანი
- (540)

დაიმენშენს

- (591) შავ-თეთრი
- (511)
- 34 – სადენიანი გამოსაორთქლებლები („ვაპორაიზერები“ ან „ვეიპორაიზერები“) ელექტრონული სიგარეტებისათვის და მოწვევისათვის განკუთვნილი ელექტრონული მოწყობილობებისათვის; დაუმუშავებელი ან დამუშავებული თამბაქო; თამბაქოს ნაწარმი სიგარეტის, სიგარეტების, პაპიროსების, სიგარილოების, თვითგახვეული (თვითნაკეთი) სიგარეტებისათვის განკუთვნილი თამბაქოს, ჩიბუხის თამბაქოს, სადეჰი თამბაქოს, საბურნუთე თამბაქოსა და კრეტეკის ჩათვლით; სნუსი; თამბაქოს შემცვლელები (არასამედიცინო დანიშნულების); მწველთა საკუთნო, სიგარეტის და პაპიროსის ქაღალდისა და მილაკების (ჰილზების), სიგარეტის ფილტრების, თამბაქოსათვის განკუთვნილი ქილების, სიგარეტის კოლოფების (პორტსიგარების), საფერფლეების, ჩიბუხების, სიგარეტის გასახვევად განკუთვნილი ჯიბის მოწყობილობებისა და სანთებლების ჩათვლით; ასანთი; თამბაქოს ჩხირები (თამბაქოს „სტიკები“), თამბაქოს ნაწარმი მათი შემდგომი გახურების მიზნით, ელექტრონული მოწყობილობები და მათი ნაწილები სიგარეტების ან თამბაქოს გასახურებლად ნიკოტინის შემცველი აეროზოლის გამოყოფისათვის.

სათვის შესუნთქვის მიზნით; თხევადი ნიკოტინის ხსნარები ელექტრონულ სიგარეტებში გამოსაყენებლად; მოწვევისათვის განკუთვნილი ელექტრონული მოწყობილობები; ელექტრონული სიგარეტები; ელექტრონული სიგარეტები, როგორც ტრადიციული სიგარეტების შემცველები; ელექტრონული მოწყობილობები ნიკოტინის შემცველი აეროზოლის შესუნთქვისათვის; ორალური დანიშნულების გამოსაორთქლებელი მოწყობილობები მწვევლთათვის, თამბაქოს პროდუქცია და თამბაქოს შემცველები; მწვევლთა საკუთნო ელექტრონული სიგარეტებისათვის; ნაწილები და ფიტინგები 34-ე კლასში შემავალი ზემოთ ჩამოთვლილი ნაწარმისათვის; მოწყობილობები გახურებული სიგარეტების, სიგარეტის და, ასევე, გახურებული თამბაქოს ჩხირების ჩასაქრობად; პორტსიგარები (კოლოფები) ელექტრონული მრავალჯერადად დასატენი სიგარეტებისათვის.

(111) M 2022 35793 R

(151) 2022 08 10

(181) 2032 08 10

(210) AM 118490

(220) 2022 07 10

(732) ფილიპ მორის ბრენდუ სარლ

კე ჟანრენო 3, 2000 ნევშატელი, შვეიცარია

(740) პავლე მეიფარიანი

(540)

ვისტა ფორესტი

(591) შავ-თეთრი

(511)

34 – დაუმუშავებელი ან დამუშავებული თამბაქო; თამბაქოს ნაწარმი; სიგარები, სიგარეტები, პაპიროსები, სიგარილოები, თვითგახვეული (თვითნაკეთი) სიგარეტებისათვის განკუთვნილი თამბაქო, ჩიბუხის თამბაქო, საღეჭი თამბაქო, საბურნუთე თამბაქო, კრეტეკი; სნუსი; თამბაქოს შემცველები (არასამედიცინო დანიშნულების); ელექტრონული სიგარეტები; თამბაქოს ნაწარმი მათი შემდგომი გახურების მიზნით; ელექტრონული მოწყობილობები და მათი ნაწილები სიგარეტების ან თამბაქოს გასახურებლად ნიკოტინის შემცველი აეროზოლის გამოყოფისათვის შესუნთქვის მიზნით; თხევადი ნიკოტინის ხსნარები ელექტრონულ სიგარეტებში გამოსაყენებლად; მწვევლთა საკუთნო, სიგარეტის და პაპიროსის ქაღალდი, სიგარეტის და პაპიროსის მილაკები (სიგარეტის და პაპიროსის ჰილზები), სიგარეტის ფილტრები, თამბაქოს-

თვის განკუთვნილი ქილები, სიგარეტის კოლოფები (პორტსიგარები), საფერფლეები, ჩიბუხები, სიგარეტის გასახვევად განკუთვნილი ჯიბის მოწყობილობები, სანთებლები, ასანთი.

(111) M 2022 35794 R

(151) 2022 08 10

(181) 2032 08 10

(210) AM 118506

(220) 2022 07 11

(732) ფილიპ მორის ბრენდუ სარლ

კე ჟანრენო 3, 2000 ნევშატელი, შვეიცარია

(740) პავლე მეიფარიანი

(540)

მალბორო გოლდ თაჩი

(591) შავ-თეთრი

(511)

34 – დაუმუშავებელი ან დამუშავებული თამბაქო; თამბაქოს ნაწარმი; სიგარები, სიგარეტები, პაპიროსები, სიგარილოები, თვითგახვეული (თვითნაკეთი) სიგარეტებისათვის განკუთვნილი თამბაქო, ჩიბუხის თამბაქო, საღეჭი თამბაქო, საბურნუთე თამბაქო, კრეტეკი; სნუსი; თამბაქოს შემცველები (არასამედიცინო დანიშნულების); ელექტრონული სიგარეტები; თამბაქოს ნაწარმი მათი შემდგომი გახურების მიზნით; ელექტრონული მოწყობილობები და მათი ნაწილები სიგარეტების ან თამბაქოს გასახურებლად ნიკოტინის შემცველი აეროზოლის გამოყოფისათვის შესუნთქვის მიზნით; თხევადი ნიკოტინის ხსნარები ელექტრონულ სიგარეტებში გამოსაყენებლად; მწვევლთა საკუთნო, სიგარეტის და პაპიროსის ქაღალდი, სიგარეტის და პაპიროსის მილაკები (სიგარეტის და პაპიროსის ჰილზები), სიგარეტის ფილტრები, თამბაქოსთვის განკუთვნილი ქილები, სიგარეტის კოლოფები (პორტსიგარები), საფერფლეები, ჩიბუხები, სიგარეტის გასახვევად განკუთვნილი ჯიბის მოწყობილობები, სანთებლები, ასანთი.

(111) M 2022 35795 R

(151) 2022 08 11

(181) 2032 08 11

(210) AM 118492

(220) 2022 07 11

(732) ფილიპ მორის ბრენდუ სარლ

კე ჟანრენო 3, 2000 ნევშატელი,

შვეიცარია

(740) პავლე მეიფარიანი

(540)

ტერეა

(591) შავ-თეთრი

(511)

34 – სადენიანი გამოსაორთქლებლები („ვაპორაიზერები“ ან „ვეიპორაიზერები“) ელექტრონული სიგარეტებისათვის და მოწვევისათვის განკუთვნილი ელექტრონული მოწყობილობებისათვის; დაუმუშავებელი ან დამუშავებული თამბაქო; თამბაქოს ნაწარმი სიგარეტის, სიგარეტების, პაპიროსების, სიგარილოების, თვითგახვეული (თვითნაკეთი) სიგარეტებისათვის განკუთვნილი თამბაქოს, ჩიბუხის თამბაქოს, სადეჭი თამბაქოს, საბურნუთე თამბაქოსა და კრეტეკის ჩათვლით; სნუსი; თამბაქოს შემცვლელები (არასამედიცინო დანიშნულების); მწველთა საკუთნო, სიგარეტის და პაპიროსის ქაღალდისა და მილაკების (ჰილზების), სიგარეტის ფილტრების, თამბაქოსათვის განკუთვნილი ქილების, სიგარეტის კოლოფების (პორტსიგარეტის), საფერფლეების, ჩიბუხების, სიგარეტის გასახვევად განკუთვნილი ჯიბის მოწყობილობებისა და სანთებლების ჩათვლით; ასანთი; თამბაქოს ჩხირები (თამბაქოს „სტიკები“), თამბაქოს ნაწარმი მათი შემდგომი გახურების მიზნით, ელექტრონული მოწყობილობები და მათი ნაწილები სიგარეტების ან თამბაქოს გასახურებლად ნიკოტინის შემცველი აეროზოლის გამოყოფისათვის შესუნთქვის მიზნით; თხევადი ნიკოტინის ხსნარები ელექტრონულ სიგარეტებში გამოსაყენებლად; მოწვევისათვის განკუთვნილი ელექტრონული მოწყობილობები; ელექტრონული სიგარეტები; ელექტრონული სიგარეტები, როგორც ტრადიციული სიგარეტების შემცვლელები; ელექტრონული მოწყობილობები ნიკოტინის შემცველი აეროზოლის შესუნთქვისათვის; ორალური დანიშნულების გამოსაორთქლებელი მოწყობილობები მწველთათვის, თამბაქოს პროდუქცია და თამბაქოს შემცვლელები; მწველთა საკუთნო ელექტრონული სიგარეტებისათვის; ნაწილები და ფიტინგები 34-ე კლასში შემავალი ზემოთ ჩამოთვლილი ნაწარმისათვის; მოწყობილობები გახურებული სიგარეტების, სიგარეტის და, ასევე, გახურებული თამბაქოს ჩხირების ჩასაქრობად; პორტსიგარები (კოლოფები) ელექტრონული მრავალჯერადად დასატენი სიგარეტებისათვის.

(111) M 2022 35796 R

(151) 2022 08 11

(181) 2032 08 11

(210) AM 118494

(220) 2022 07 11

(732) ფილიპ მორის ბრენდუ სარლ

კე ჟანენო 3, 2000 ნევშატელი, შვეიცარია

(740) პავლე მეიფარიანი

(540)

აფრისითი

(591) შავ-თეთრი

(511)

34 – სადენიანი გამოსაორთქლებლები („ვაპორაიზერები“ ან „ვეიპორაიზერები“) ელექტრონული სიგარეტებისათვის და მოწვევისათვის განკუთვნილი ელექტრონული მოწყობილობებისათვის; დაუმუშავებელი ან დამუშავებული თამბაქო; თამბაქოს ნაწარმი სიგარეტის, სიგარეტების, პაპიროსების, სიგარილოების, თვითგახვეული (თვითნაკეთი) სიგარეტებისათვის განკუთვნილი თამბაქოს, ჩიბუხის თამბაქოს, სადეჭი თამბაქოს, საბურნუთე თამბაქოსა და კრეტეკის ჩათვლით; სნუსი; თამბაქოს შემცვლელები (არასამედიცინო დანიშნულების); მწველთა საკუთნო, სიგარეტის და პაპიროსის ქაღალდისა და მილაკების (ჰილზების), სიგარეტის ფილტრების, თამბაქოსათვის განკუთვნილი ქილების, სიგარეტის კოლოფების (პორტსიგარეტის), საფერფლეების, ჩიბუხების, სიგარეტის გასახვევად განკუთვნილი ჯიბის მოწყობილობებისა და სანთებლების ჩათვლით; ასანთი; თამბაქოს ჩხირები (თამბაქოს „სტიკები“), თამბაქოს ნაწარმი მათი შემდგომი გახურების მიზნით, ელექტრონული მოწყობილობები და მათი ნაწილები სიგარეტების ან თამბაქოს გასახურებლად ნიკოტინის შემცველი აეროზოლის გამოყოფისათვის შესუნთქვის მიზნით; თხევადი ნიკოტინის ხსნარები ელექტრონულ სიგარეტებში გამოსაყენებლად; მოწვევისათვის განკუთვნილი ელექტრონული მოწყობილობები; ელექტრონული სიგარეტები; ელექტრონული სიგარეტები, როგორც ტრადიციული სიგარეტების შემცვლელები; ელექტრონული მოწყობილობები ნიკოტინის შემცველი აეროზოლის შესუნთქვისათვის; ორალური დანიშნულების გამოსაორთქლებელი მოწყობილობები მწველთათვის, თამბაქოს პროდუქცია და თამბაქოს შემცვლელები; მწველთა საკუთნო ელექტრონული სიგარეტებისათვის; ნაწილები და ფიტინგები 34-ე კლასში შემავალი ზემოთ ჩამოთვლილი ნაწარმისათვის; მოწყობილობები გახურებული სიგარე-

ტების, სიგარების და, ასევე, გახურებული თამბაქოს ჩხირების ჩასაქრობად; პორტსიგარები (კოლოფები) ელექტრონული მრავალჯერადად დასატენი სიგარეტებისათვის.

(111) M 2022 35797 R

(151) 2022 08 11

(181) 2032 08 11

(210) AM 118837

(220) 2022 08 01

(732) შპს „სქაინეთ დისტრიბიუშენი“

მე-2 ქ. 75, სოფ. ახაშენი, გურჯაანის

რაიონი, საქართველო

(540)



(591) შავი, თეთრი, წითელი

(531) 16.03.01; 16.03.11; 16.03.15; 16.03.25;

24.01.15; 28.19; 29.01.12

(511)

9 – სამეცნიერო, საკვლევი, სანავიგაციო, გეოდეზიური, ფოტოგრაფიული, კინემატოგრაფიული, აუდიოვიზუალური, ოპტიკური, აწონვის, გაზომვის, სიგნალიზაციის, გამოსავლენი, ტესტირების, სამაშველო და სასწავლო აპარატურა და ინსტრუმენტები; აპარატურა და ინსტრუმენტები ელექტროობის გადაცემის, გადართვების, გარდაქმნის, დაგროვების, განაწილების ან გამოყენების რეგულირების ან მართვისთვის; აპარატურა და ინსტრუმენტები ხმის ან გამოსახულების ჩაწერის, გადაცემის, აღწარმოების ან დამუშავებისთვის; მონაცემების მაგნიტური მატარებლები, ჩასაწერი დისკები, ციფრული ან ანალოგიური ჩამწერი ან დამამახსოვრებლები; მონეტებზე მომუშავე აპარატების მექანიზმები, სალარო აპარატები, მთვლელი მოწყობილობები; კომპიუტერები და კომპიუტერის პერიფერიული მოწყობილობები; მყვინთავის სამოსი, მყვინთავის ნიღბები, მყვინთავის ყურსაცობები, ცხვირის სამაგრები მყვინთავებისა და მოცურავეებისთვის, მყვინთავის ხელთათმანები, სასუნთქი აპარატურა წყალქვეშა ცურვისთვის; ცეცხლმქრობი მოწყობილობები.

(111) M 2022 35798 R

(151) 2022 08 12

(181) 2032 08 12

(210) AM 118929

(220) 2022 08 10

(732) შპს „ენ ჯი“

ღვინის აღმართის და დუტუ მეგრელის

ქუჩების გადაკვეთა, თბილისი,

საქართველო

(540)



(591) შავ-თეთრი

(531) 11.03.01; 11.03.02; 11.03.05; 27.03.15;

27.07.01

(511)

43 – საკვებით და სასმელით უზრუნველყოფა;

დროებითი საცხოვრებლით უზრუნველყოფა.

(111) M 2022 35799 R

(151) 2022 08 15

(181) 2032 08 15

(210) AM 118848

(220) 2022 08 03

(732) შპს „გეო ლატექსი“

დემეტრე თავდადებულის ქ. 30-ის

მიმდებარედ, დიდი დილომი, თბილისი,

საქართველო

(740) გიორგი თაქთაქიშვილი

(540)



(591) შავ-თეთრი

(511)

10 – პრეზერვატივები.

(111) M 2022 35800 R

(151) 2022 08 15

(181) 2032 08 15

(210) AM 118863

(220) 2022 08 04

(732) დავით ქურციკიძე

დანელიას ქ. 29, 0186, თბილისი,

საქართველო

(540)



(591) 0F0000 შავი

(531) 27.05.01; 27.05.09; 27.05.10; 27.05.17;
27.05.23

(511)

35 – რეკლამა; ბიზნესის მართვა; ბიზნესის ად-
მინისტრირება; საოფისე მომსახურება.

45 – იურიდიული მომსახურება; მატერიალური
ქონებისა და პიროვნებების ფიზიკური დაცვის
სამსახური; პერსონალური და სოციალური მო-
მსახურება, გაწეული სხვათა მიერ ინდივიდე-
ბის საჭიროებების დასაკმაყოფილებლად.

(111) M 2022 35801 R

(151) 2022 08 15

(181) 2032 08 15

(210) AM 118919

(220) 2022 08 05

(732) დავით ქურციკიძე

დანელიას ქ. 29, 0186, თბილისი,

საქართველო

(540)



(591) 141313 შავი, 205AAA ლურჯი

(531) 27.05.01; 27.05.09; 27.05.10; 27.05.17;
27.05.23; 29.01.12

(511)

35 – რეკლამა; ბიზნესის მართვა; ბიზნესის ად-
მინისტრირება; საოფისე მომსახურება.

45 – იურიდიული მომსახურება; მატერიალური
ქონებისა და პიროვნებების ფიზიკური დაცვის
სამსახური; პერსონალური და სოციალური მო-
მსახურება, გაწეული სხვათა მიერ ინდივიდე-
ბის საჭიროებების დასაკმაყოფილებლად.

(111) M 2022 35802 R

(151) 2022 08 16

(181) 2032 08 16

(210) AM 118926

(220) 2022 08 09

(732) შპს „ლიდერ სისტემ“

ხოშარაულისა და ელიავას ქუჩებს, მდ.

მტკვრის მარცხენა სანაპიროსა და

ვახუშტის ხიდს შორის, დიდუბის

რაიონი, თბილისი, საქართველო

(540)



(591) FFFFFFFF თეთრი, 000000 შავი

(531) 01.01.02; 01.01.10; 03.07.01; 03.07.02;
03.07.24; 26.11.03; 26.11.06; 27.05.01

(511)

11 – განათების, გათბობის, გაგრილების, ორ-
თქლწარმოქმნის, საჭმლის მომზადების, საშრო-
ბი, სავენტრაციო, წყალმომარაგების და სანი-
ტარული აპარატურა და დანადგარები.

17 – დაუმუშავებელი და ნახევრადდაუმუშავე-
ბული რეზინი, გუტაპერჩი, გუმფისი, აზბესტი,
ქარსი და ყველა ამ მასალის შემცველები;
პლასტმასები და რეზინი დაპრესილი ფორმით
წარმოებაში გამოსაყენებლად; დასაგმანი, შემა-
კავებელი და საიზოლაციო მასალა; არალითო-
ნური დრეკადი მილები და შლანგები.

(111) M 2022 35868 R

(151) 2022 08 17

(181) 2032 08 17

(210) AM 118994

(220) 2022 08 12

(732) შპს „ორი ნაბიჯი“

ნავთლუღის ქ. 39-41, 0113, ისნის რაიონი,
თბილისი, საქართველო

(540)



(591) შავი, თეთრი, ღია მწვანე, მწვანე

(531) 01.15.15; 05.03.16; 05.07.12; 05.07.22;
27.05.01; 29.01.13

(511)

32 – ლუდი; არალკოჰოლური სასმელები; მი-
ნერალური და გაზიანი წყლები; ხილის სასმე-
ლები და წველები; სიროფები და სხვა არალკო-
ჰოლური შედგენილობები სასმელების დასამ-
ზადებლად.

(111) M 2022 35869 R

(151) 2022 08 18

(181) 2032 08 18

(210) AM 118727
(220) 2022 07 22
(732) ნინო ეგნატაშვილი
ფიროსმანის ქ. 15, თბილისი,
საქართველო
(540)



(591) წითელი, მწვანე, თეთრი, შავი, ყვითელი
(531) 19.03.24; 19.07.01; 27.05.01; 29.01.14
(554) მოცულობითი
(511)
5 – სამკურნალო პრეპარატი (შამპუნი).

(591) ცისფერი, ყვითელი
(531) 26.04.05; 26.04.22; 26.04.24; 27.05.01;
27.05.24; 29.01.12

(511)
14 – კეთილშობილი ლითონები და მათი შე-
ნადნობები; საიუველირო ნაწარმი, ძვირფასი
და ნახევრადძვირფასი ქვები; საათები და ქრო-
ნომეტრული ინსტრუმენტები.
25 – ტანსაცმელი, ფეხსაცმელი, თავსაბურავი.

(111) M 2022 35870 R
(151) 2022 08 18
(181) 2032 08 18
(210) AM 118924
(220) 2022 08 09
(732) შპს „დელტა ფარმ“
სოფ. კაპანახჩი, მარნეულის რაიონი,
საქართველო
(740) ელტუნ ახმედოვი
(540)

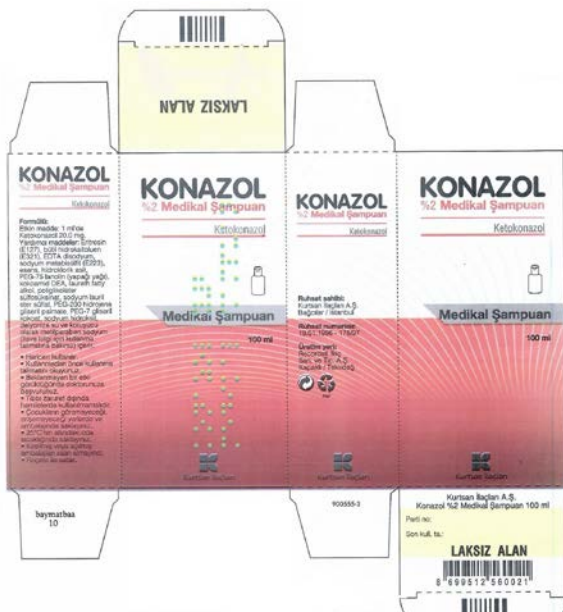

საერთაშორისო სასაქონლო ნიშნები, რომლებზეც გამოტანილია გადაწყვეტილება დაცვის მინიჭების შესახებ

გადაწყვეტილების გასაჩივრება შესაძლებელია საქპატენტის სააპელაციო პალატაში გამოქვეყნებიდან 3 თვის ვადაში ან მცხეთის რაიონული სასამართლოს ადმინისტრაციულ საქმეთა კოლეგიაში 1 თვის ვადაში (მის.: ქ. მცხეთა, სამხედროს ქ. №17).

(260) AM 2022 115158 A
(800) 1622580
(151) 2021 09 30
(891) 2021 09 30
(731) ELANCO US INC
GREENFIELD IN 46140, USA
(540)

BIOMEDIT

(591) Black, white
(511)
5 – Pharmaceutical and veterinary preparations; dietetic food and substances adapted for medical or veterinary use; dietary supplements for humans and animals.
42 – Scientific and technological services and research and design relating thereto in the field of human and animal health.

(260) AM 2022 115279 A
(800) 1624304
(151) 2021 06 04
(891) 2021 06 04
(731) "TD Ramtex-Trading" Limited Liability Company
Krasnozvezdnaya str., 18B-56, 220034 Minsk, Belarus
(540)



(591) Black, white
(531) 05.03.13; 05.07.10; 05.07.13; 05.13.25;
25.01.10; 25.01.13; 25.03.03; 26.04.05;
26.04.16; 26.04.24; 28.05
(511)
6 – Lids of metal for cans and bottles; sealing caps of metal; crown caps of metal for bottles; bottle caps of metal; preserve tins; tinsplate packings.
29 – Meat, fish, poultry and game; meat extracts; preserved, frozen, dried and cooked fruits and vegetables; jellies, jams, compotes; eggs, milk and milk products; edible oils and fats.

30 – Coffee, tea, cocoa, artificial coffee; rice, tapioca, sago; flour and preparations made from cereals; bread, pastry and confectionery; ice cream; sugar, honey, treacle; yeast; baking-powder; salt; mustard; vinegar; sauces (condiments); spices; ice for refreshment.

32 – Beers; mineral and aerated waters and other non-alcoholic drinks; fruit drinks and fruit juices; syrups and other preparations for making beverages.

(260) AM 2022 115280 A
(800) 1624312
(151) 2021 06 30
(891) 2021 06 30
(731) Obshchestvo s ogranichennoi otvetstvennostyu "Autsorsingovaya gruppa "Aspekt"
Nauchnyj proezd, d. 20, stroenie 3, pomezhenie 6, RU-117246 Moscow, Russian Federation
(540)

SUPRAMIL

(591) Black, white
(511)
5 – Veterinary preparations; anthelmintics and acaricides and insecticides for animals.

(260) AM 2022 115281 A
(800) 1624476
(151) 2021 05 28
(891) 2021 05 28
(731) ADELBEL S.R.L.
Via Lecce, Zona Industriale Km 2 S.N.,
I-73048 Nardò (LE), Italy
(540)



ADELBEL

(591) Black, white
(531) 27.05.01
(511)
14 – Jewellery and costume jewellery including necklaces, bracelets, earrings, rings [jewellery], jewellery set, cuff links, pins and pendants, tie pins, tie clips; cuff links; pearl; precious, semi-precious and synthetic stones; medals, medallions and coins; paste jewellery; key rings [split rings with trinket or decorative

fob]; jewellery cases (caskets) of precious metal; figurines of precious metal; horological and chronometric instruments including wristwatches and wall clocks, watch straps and watch bracelets.

18 – Articles of leather, imitation leather and hide including bags, handbags, ladies' bags, cases, shoulder belts, travel baggage, bags for sports, holdalls, bum-bags, rucksacks, small rucksacks, haversacks, suitcases, attaché cases, overnight bags, portfolio cases [briefcases], wallets and other carriers, purses, change purses, business card cases, card holders, credit card holders, banknote holders, pass holders, document holders, cases, travel garment covers; key cases, cases of leather, vanity cases, clutch bags, cosmetic cases and bags; trunks [luggage]; luggage labels of leather; clothing for pets of leather and hide; collars and leashes for animals of leather and hide; animal carriers [bags] of leather and hide; umbrellas; walking sticks; saddlery, whips and apparel for animals.

24 – Fabrics and textile material for textile use and for the production of clothing, underwear, bags and footwear including jersey fabrics, woollen fabrics, elastic fabrics, mixed fabrics, woven and knitted fabrics, warp-knitted fabrics, synthetic and semi-synthetic fabrics, printed textile piece goods; waterproof textile fabrics, breathable fabrics, flame resistant fabrics, adhesive fabric for application by heat, pile fabrics, fabric of imitation animal skins, non-woven fabrics; coated fabrics; wall fabrics; curtain fabrics; fabrics for furnishing and interior decoration; household textile articles and linens; household textile goods and linens; bath linen including towels and bath sheets; beach towels and sheets; bed linen including bed blankets, bed throws, plaids, bed sheets, pillowcases, mattress covers, bed throws, cushion covers, quilts, eider-downs (down coverlets); kitchen linen and table linens including table covers, table mats, table cloths, placemats, table runners, napkins, dish towels for drying, textile handkerchiefs; linens including curtains, drapes, pillow shams, covers and loose covers for furniture; filtering materials of textile.

25 – Clothing for men, women and children including sportswear, leisure clothing, coats, raincoats, top coats, overcoats, anoraks, jackets, sports jackets, padded jackets, hooded jackets, blousons, trenches, parkas, mantles, outerwear, men's suits, women's dresses, trousers, shorts, bermudas, jeans, leggings, skirts, shirts, undershirts, t-shirts, polo shirts, blouses, tops, leotards, sweaters, pullovers, cardigans, sweatshirts, gilets, hosiery, including knitted shirts, knitted caps, knitted gloves, tracksuits, combinations clothing, jumper suits, one-piece coveralls, bathing suits, sundresses, beach clothes, underwear, bras, underpants, night gowns, sleep shirts, pyjamas, chemises, baby doll nighties, overalls, robes, bathing caps, suspenders, ties, ascots, bow ties, neckerchiefs, scarves, neck scarves, shawls, scarves, stoles, shoulder wraps, gloves,

mittens, muffs, socks and stockings, tights; belts, belts of leather, belts of hide, belts [clothing]; footwear including shoes, gymnastic shoes, boots, half-boots, mountaineering boots, sandals, flip-flops, clogs, espadrilles, slippers, mules, shoe covers (not for medical purposes), soles for footwear, shoe uppers; headwear including hats, caps, berets, headwear, visors and bandanas.

26 – Accessories for clothing, headwear and footwear, sewing articles and decorative textile articles including brooches [clothing accessories], ornamental novelty badges [buttons], top-knots [pompoms], sequins, spangles for decoration, not of precious metal, feathers [clothing accessories], arrangements of artificial flowers, intertwined cords for clothing, arm bands and expanding bands for holding sleeves [clothing accessories], shoulder pads for clothing, skirt flounces, hat decorations, ornaments for shoes [not of precious metal], shoe laces, buttons, clasps, belt clasps, clasps for clothing, metal fasteners for footwear, buckles [clothing accessories], buckles for belts, shoe fasteners, zip fasteners, fastenings for clothing, fastenings for suspenders, snap fasteners, scarf clips not being jewellery, appliques [haberdashery], artificial blossoms for attachment to clothing, bindings for hemming clothing, lace, tapes, reinforcing tapes for clothing, beads for trimming, embroidery lace, embroidery for garments, ornamental cloth patches; decorative articles for the hair including hair elastics, hair bands, hair barrettes, hair weaves; charms (other than for jewellery, key rings or key chains) including decorative charms for eyewear, decorative charms for mobile telephones.

35 – Wholesale and retail store services for the benefit of others, also by mail order catalogues and by means of electronic media including the internet in relation to jewellery and costume jewellery including necklaces, bracelets, earrings, rings [jewellery], jewellery set, cufflinks, pins and pendants, tie pins, tie clips, cuff links, pearl, precious, semi-precious and synthetic stones, medals, medallions and coins, paste jewellery, key rings [split rings with trinket or decorative fob], jewellery cases (caskets) of precious metal, figurines of precious metal, horological and chronometric instruments including wristwatches and wall clocks, watch straps and watch bracelets, patterns for dressmaking, templates and patterns for dressmaking, including templates and patterns for marking and for embroidery, templates and patterns for design, templates and printed templates for suits, templates and stencils for dressmaking for designing, three-dimensional models for educational purposes, articles of leather, imitation leather and hide including bags, handbags, ladies' bags, cases, shoulder belts, travel baggage, bags for sports, holdalls, bum-bags, rucksacks, small rucksacks, haversacks, suitcases, attaché cases, overnight bags, portfolio cases [briefcases], wallets and other carriers, purses, change purses, business card cases,

card holders, credit card holders, banknote holders, pass holders, document holders, cases, travel garment covers, key cases, cases of leather, vanity cases, clutch bags, cosmetic cases and bags, cases for manicure sets, trunks [luggage], luggage labels of leather, clothing for pets of leather and hide, collars and leashes for animals of leather and hide, animal carriers [bags] of leather and hide, umbrellas, walking sticks, saddlery, whips and apparel for animals, fabrics and textile material for textile use and for the production of clothing, underwear, bags and footwear including jersey fabrics, woollen fabrics, elastic fabrics, mixed fabrics, woven and knitted fabrics, warp-knitted fabrics, synthetic and semi-synthetic fabrics, printed textile piece goods, waterproof textile fabrics, breathable fabrics, filtering materials, flame resistant fabrics, adhesive fabric for application by heat, pile fabrics, fabric of imitation animal skins; wholesale and retail store services for the benefit of others, also by mail order catalogues and by means of electronic media including the internet in relation to non-woven fabrics, coated fabrics, wall fabrics and wallpaper, curtain fabrics, fabrics for furnishing and interior decoration, household textile articles and linens, household textile goods and linens, bath linen including towels, sponges and bath sheets, beach towels and sheets, bed linen including bed blankets, bed throws, plaids, bed sheets, pillowcases, mattress covers, bed throws, cushion covers, quilts, eiderdowns (down coverlets), kitchen linen and table linens including table covers, table mats, table cloths, placemats, table runners, napkins, dish towels for drying, textile handkerchiefs, linens including curtains, drapes, pillow shams, covers and loose covers for furniture, clothing for men, women and children including sportswear, leisure clothing, coats, raincoats, top coats, overcoats, anoraks, jackets, sports jackets, padded jackets, hooded jackets, blousons, trenchs, parkas, mantles, outerwear, men's suits, women's dresses, trousers, shorts, bermudas, jeans, leggings, skirts, shirts, undershirts, t-shirts, polo shirts, blouses, tops, leotards, sweaters, pullovers, cardigans, sweatshirts, gilets, hosiery, including knitted shirts, knitted caps, knitted gloves, tracksuits, combinations clothing, jumper suits, one-piece coveralls, bathing suits, sundresses, beach clothes, underwear, bras, underpants, night gowns, sleep shirts, pyjamas, chemises, baby doll nighties, overalls, robes, bathing caps, suspenders, ties, ascots, bow ties, neckerchiefs, scarves, neck scarves, shawls, scarves, stoles, shoulder wraps, gloves, mittens, muffs, socks and stockings, tights, belts, belts of leather, belts of hide, belts [clothing], footwear including shoes, gymnastic shoes, boots, half-boots, mountaineering boots, sandals, flip-flops, clogs, espadrilles, slippers, mules, shoe covers (not for medical purposes), soles for footwear, shoe uppers, headwear including hats, caps, berets, headwear, visors and bandanas; wholesale and retail store services for the benefit of others, also by mail order catalogues and by means of electronic media inclu-

ding the internet in relation to accessories for clothing, headwear and footwear, sewing articles and decorative textile articles including brooches [clothing accessories], ornamental novelty badges [buttons], top-knots [pompoms], sequins, spangles for decoration, not of precious metal, feathers [clothing accessories], arrangements of artificial flowers, intertwined cords for clothing, bracelets and expanding bands for holding sleeves [clothing accessories], shoulder pads for clothing, skirt flounces, hat decorations, ornaments for shoes [not of precious metal], shoe laces, buttons, clasps, belt clasps, clasps for clothing, metal fasteners for footwear, buckles [clothing accessories], buckles for belts, shoe fasteners, zip fasteners, fastenings for clothing, fastenings for suspenders, snap rings [fasteners], scarf clips not being jewellery, appliques [haberdashery], artificial blossoms for attachment to clothing, bindings for hemming clothing, lace, tapes, reinforcing tapes for clothing, beads for trimming, embroidery lace, embroidery for garments, ornamental cloth patches, decorative articles for the hair including hair elastics, hair bands, hair barrettes, hair weaves, charms (other than for jewellery, key rings or key chains) including decorative charms for eyewear, decorative charms for mobile telephones; business advisory services relating to franchising namely business management assistance in the establishment and running of franchised outlets relating to jewellery, costume jewellery and horological instruments, templates and patterns for dressmaking and the manufacture of clothing, leather goods, fabrics and textile material for textile use and for the manufacture of clothing, bags, footwear, bath linen, bedlinen, kitchen linens, table linens, household linen, upholstery goods, woven fabrics for furnishing and interior decoration, clothing, footwear, headgear, accessories for clothing, footwear, headgear and headwear, articles for sewing and decorative textiles articles, hair ornaments, decorative charms; advice and information services relating to organization and business management of franchised outlets and related advertising and promotion in relation to jewellery, costume jewellery and horological instruments, templates and patterns for dressmaking and the manufacture of clothing, leather goods, fabrics and textile material for textile use and for the manufacture of clothing, bags, footwear, bath linen, bedlinen, kitchen linens, table linens, household linen, upholstery goods, woven fabrics for furnishing and interior decoration, clothing, footwear, headgear, accessories for clothing, footwear, headgear and headwear, articles for sewing and decorative textiles articles, hair ornaments, decorative charms; sales promotion; sales promotion relating to jewellery, costume jewellery and horological instruments, templates and patterns for dressmaking and the manufacture of clothing, leather goods, fabrics and textile material for textile use and for the manufacture of clothing, bags, footwear, bath linen, bedlinen, kitchen linens, table linens, household linen, upholstery goods, woven fab-

rics for furnishing and interior decoration, clothing, footwear, headgear, accessories for clothing, footwear, headgear and headwear, articles for sewing and decorative textiles articles, hair ornaments, decorative charms; presentation of goods on communication media, for retail purposes; presentation of goods on communications media for the purposes of retailing relating to jewellery, costume jewellery and horological instruments, templates and patterns for dressmaking and the manufacture of clothing, leather goods, fabrics and textile material for textile use and for the manufacture of clothing, bags, footwear, bath linen, bedlinen, kitchen linens, table linens, household linen, upholstery goods, woven fabrics for furnishing and interior decoration, clothing, footwear, headgear, accessories for clothing, footwear, headgear and headwear, articles for sewing and decorative textiles articles, hair ornaments, decorative charms; procurement services for others [purchasing goods and services for other businesses]; procurement services for others [purchasing goods and services for other businesses] in relation to jewellery, costume jewellery and horological instruments, templates and patterns for dressmaking and the manufacture of clothing, leather goods, fabrics and textile material for textile use and for the manufacture of clothing, bags, footwear, bath linen, bedlinen, kitchen linens, table linens, household linen, upholstery goods, woven fabrics for furnishing and interior decoration, clothing, footwear, headgear, accessories for clothing, footwear, headgear and headwear, articles for sewing and decorative textiles articles, hair ornaments, decorative charms; provision of an online marketplace for buyers and sellers of goods and services; provision of an online marketplace for buyers and sellers of goods and services in relation to jewellery, costume jewellery and horological instruments, templates and patterns for dressmaking and the manufacture of clothing, leather goods, fabrics and textile material for textile use and for the manufacture of clothing, bags, footwear, bath linen, bedlinen, kitchen linens, table linens, household linen, upholstery goods, woven fabrics for furnishing and interior decoration, clothing, footwear, headgear, accessories for clothing, footwear, headgear and headwear, articles for sewing and decorative textiles articles, hair ornaments, decorative charms; advertising, marketing and promotion services; advertising, marketing and promotion services in relation to jewellery, costume jewellery and horological instruments, templates and patterns for dressmaking and the manufacture of clothing, leather goods, fabrics and textile material for textile use and for the manufacture of clothing, bags, footwear, bath linen, bedlinen, kitchen linens, table linens, household linen, upholstery goods, woven fabrics for furnishing and interior decoration, clothing, footwear, headgear, accessories for clothing, footwear, headgear and headwear, articles for sewing and decorative textiles articles, hair ornaments, decorative charms; marketing services; marketing services in re-

lation to jewellery, costume jewellery and horological instruments, templates and patterns for dressmaking and the manufacture of clothing, leather goods, fabrics and textile material for textile use and for the manufacture of clothing, bags, footwear, bath linen, bedlinen, kitchen linens, table linens, household linen, upholstery goods, woven fabrics for furnishing and interior decoration, clothing, footwear, headgear, accessories for clothing, footwear, headgear and headwear, articles for sewing and decorative textiles articles, hair ornaments, decorative charms; providing commercial information and advice for consumers in the choice of products and services; providing commercial information and advice for consumers in the choice of products and services in relation to jewellery, costume jewellery and horological instruments, templates and patterns for dressmaking and the manufacture of clothing, leather goods, fabrics and textile material for textile use and for the manufacture of clothing, bags, footwear, bath linen, bedlinen, kitchen linens, table linens, household linen, upholstery goods, woven fabrics for furnishing and interior decoration, clothing, footwear, headgear, accessories for clothing, footwear, headgear and headwear, articles for sewing and decorative textiles articles, hair ornaments, decorative charms; business information; business information services in relation to jewellery, costume jewellery and horological instruments, templates and patterns for dressmaking and the manufacture of clothing, leather goods, fabrics and textile material for textile use and for the manufacture of clothing, bags, footwear, bath linen, bedlinen, kitchen linens, table linens, household linen, upholstery goods, woven fabrics for furnishing and interior decoration, clothing, footwear, headgear, accessories for clothing, footwear, headgear and headwear, articles for sewing and decorative textiles articles, hair ornaments, decorative charms; commercial administration of the licensing of the goods and services of others; commercial administration of the licensing of the goods and services of others in relation to jewellery, costume jewellery and horological instruments, templates and patterns for dressmaking and the manufacture of clothing, leather goods, fabrics and textile material for textile use and for the manufacture of clothing, bags, footwear, bath linen, bedlinen, kitchen linens, table linens, household linen, upholstery goods, woven fabrics for furnishing and interior decoration, clothing, footwear, headgear, accessories for clothing, footwear, headgear and headwear, articles for sewing and decorative textiles articles, hair ornaments, decorative charms; organisation of fashion shows for commercial purposes, organization of fashion shows for promotional purposes.

40 – Tailoring or dressmaking; tailoring [custom manufacture], clothing alteration.

41 – Education and training services relating to fashion and design, education and training services for dressmaking, organisation of training courses, teaching

activities, workshops, seminars and conventions relating to fashion and design; organisation of fashion shows, fashion and design events and competitions; organizing and presenting displays of entertainment relating to style and fashion.

42 – Dress designing including the design of clothing, footwear and headwear, design of leather goods, design of jewellery, costume jewellery and time instruments, textile design, design of templates; design of fashion accessories; fashion design consulting services, providing information about fashion design services; dress designing; research and industrial and technological development regarding materials, printing, sewing and washing techniques in the clothing sector.

(260) AM 2022 115283 A

(800) 1624503

(151) 2021 07 07

(891) 2021 07 07

(731) Yupatov Oleg Vasilevich

ul. Nizhegorodskaya, 13A, kv. 28, RU-109029
Moscow, Russian Federation

(540)

Patrisa Nail

(591) Black, white

(531) 27.05.01; 27.05.09

(511)

3 – Non-medicated cosmetics and toiletry preparations; non-medicated dentifrices; perfumery, essential oils; bleaching preparations and other substances for laundry use; cleaning, polishing, scouring and abrasive preparations; abrasives; amber [perfume]; descaling preparations for household purposes; antistatic preparations for household purposes; air fragrancing preparations; aromatics [essential oils]; cake flavourings [essential oils]; flavourings for beverages [essential oils]; food flavourings [essential oils]; breath freshening sprays; canned pressurized air for cleaning and dusting purposes; balms, other than for medical purposes; basma [cosmetic dye]; lip glosses; nail glitter; body glitter; polishing stones; abrasive paper; emery paper; polishing paper; petroleum jelly for cosmetic purposes; shoe polish; cobblers' wax; cotton wool for cosmetic purposes; cotton wool impregnated with make-up removing preparations; sachets for perfuming linen; drying agents for dishwashing machines; adhesives for cosmetic purposes; scented water; Javelle water; lavender water; micellar water; toilet water; wax for parquet floors; floor wax; non-slipping wax for floors; depilatory wax; moustache wax; tailors' wax; creams for leather; polish for furniture and flooring; shoemakers' wax; polishing wax; massage gels, other than for medical purposes; heliotropine; dental bleaching gels; geraniol; make-up; deodorants for pets; deodorants for human beings or for animals; depilatory preparations; air fragrance reed diffusers;

scented wood; perfumes; non-slipping liquids for floors; windscreen cleaning liquids; greases for cosmetic purposes; volcanic ash for cleaning; perfumery; decorative transfers for cosmetic purposes; ionone [perfumery]; shaving stones [astringents]; smoothing stones; eyebrow pencils; cosmetic pencils; silicon carbide [abrasive]; carbides of metal [abrasives]; alum stones [astringents]; tripoli stone for polishing; adhesives for affixing false eyelashes; adhesives for affixing false hair; hair conditioners; quillaia bark for washing; corundum [abrasive]; beard dyes; colorants for toilet purposes; cosmetic dyes; body paint for cosmetic purposes; starch for laundry purposes; laundry glaze; shoe cream; polishing creams; cosmetic creams; skin whitening creams; polishing rouge; incense; hair spray; nail varnish; liquid latex body paint for cosmetic purposes; hair lotions; lotions for cosmetic purposes; after-shave lotions; beauty masks; oils for perfumes and scents; oils for cosmetic purposes; oils for toilet purposes; essential oils; essential oils of cedarwood; essential oils of lemon; essential oils of citron; oils for cleaning purposes; bergamot oil; gaultheria oil; jasmine oil; rose oil; oil of turpentine for degreasing; whiting; cleaning chalk; almond milk for cosmetic purposes; cleansing milk for toilet purposes; musk [perfumery]; shaving soap; soap; deodorant soap; soap for brightening textile; cakes of toilet soap; antiperspirant soap; soap for foot perspiration; almond soap; mint for perfumery; cosmetic kits; emery; gel eye patches for cosmetic purposes; nail art stickers; double eyelid tapes; false nails; eau de Cologne; bases for flower perfumes; joss sticks; pastes for razor strops; pumice stone; lipstick cases; hydrogen peroxide for cosmetic purposes; breath freshening strips; teeth whitening strips; sandcloth; glass cloth [abrasive cloth]; lipsticks; pomades for cosmetic purposes; shaving preparations; cosmetic preparations for baths; bath preparations, not for medical purposes; hair straightening preparations; hair waving preparations; laundry soaking preparations; grinding preparations; smoothing preparations [starching]; colour-removing preparations; leather bleaching preparations; polishing preparations; denture polishes; mouthwashes, not for medical purposes; cosmetic preparations for slimming purposes; starch glaze for laundry purposes; preparations to make the leaves of plants shiny; eye-washes, not for medical purposes; fabric softeners for laundry use; laundry bleach; dry-cleaning preparations; paint stripping preparations; lacquer-removing preparations; make-up removing preparations; floor wax removers [scouring preparations]; varnish-removing preparations; rust removing preparations; nail care preparations; cleaning preparations; preparations for cleaning dentures; wallpaper cleaning preparations; preparations for unblocking drain pipes; chemical cleaning preparations for household purposes; collagen preparations for cosmetic purposes; laundry preparations; bleaching preparations [decolorants] for household purposes; aloe vera preparations for cosmetic purposes;

ses; sunscreen preparations; breath freshening preparations for personal hygiene; colour-brightening chemicals for household purposes [laundry]; shining preparations [polish]; make-up powder; diamantine [abrasive]; stain removers; nail varnish removers; vaginal washes for personal sanitary or deodorant purposes; scouring solutions; false eyelashes; antistatic dryer sheets; baby wipes impregnated with cleaning preparations; colour run prevention laundry sheets; tissues impregnated with cosmetic lotions; tissues impregnated with make-up removing preparations; saffrol; massage candles for cosmetic purposes; laundry blueing; turpentine for degreasing; potpourris [fragrances]; bleaching soda; washing soda, for cleaning; bath salts, not for medical purposes; bleaching salts; fumigation preparations [perfumes]; leather preservatives [polishes]; ammonia [volatile alkali] [detergent]; astringents for cosmetic purposes; eyebrow cosmetics; make-up preparations; sun-tanning preparations [cosmetics]; hair dyes; neutralizers for permanent waving; cosmetic preparations for eyelashes; cosmetic preparations for skin care; dentifrices; cosmetics; cosmetics for children; cosmetics for animals; mascara; cleansers for intimate personal hygiene purposes, non medicated; douching preparations for personal sanitary or deodorant purposes [toiletries]; detergents, other than for use in manufacturing operations and for medical purposes; degreasers, other than for use in manufacturing processes; bleaching preparations [decolorants] for cosmetic purposes; toiletry preparations; antiperspirants [toiletries]; phytocosmetic preparations; talcum powder, for toilet use; cotton swabs for cosmetic purposes; terpenes [essential oils]; emery cloth; cloths impregnated with a detergent for cleaning; henna [cosmetic dye]; shampoos; shampoos for animals [non-medicated grooming preparations]; shampoos for pets [non-medicated grooming preparations]; dry shampoos; sandpaper; soda lye; herbal extracts for cosmetic purposes; extracts of flowers [perfumes]; ethereal essences; badian essence; mint essence [essential oil].

35 – Advertising; business management services; business administration services; office functions; arranging subscriptions to telecommunication services for others; import-export agency services; commercial information agency services; advertising agency services; cost price analysis; rental of office equipment in co-working facilities; rental of advertising space; business auditing; financial auditing; business intermediary services relating to the matching of potential private investors with entrepreneurs needing funding; employment agency services; computerized file management; book-keeping; invoicing; demonstration of goods; transcription of communications [office functions]; opinion polling; market studies; business investigations; business research; marketing research; personnel recruitment; business management and organization consultancy; business organization consultancy; business management consultancy; personnel ma-

agement consultancy; professional business consultancy; consultancy regarding advertising communication strategies; consultancy regarding public relations communication strategies; layout services for advertising purposes; marketing; marketing in the framework of software publishing; targeted marketing; business management of performing artists; business management of sports people; writing of curriculum vitae for others; scriptwriting for advertising purposes; news clipping services; updating and maintenance of information in registries; updating and maintenance of data in computer databases; updating of advertising material; word processing; online retail services for downloadable and pre-recorded music and movies; online retail services for downloadable ring tones; online retail services for downloadable digital music; organization of exhibitions for commercial or advertising purposes; arranging newspaper subscriptions for others; organization of fashion shows for promotional purposes; organization of trade fairs; shop window dressing; business appraisals; payroll preparation; data search in computer files for others; sponsorship search; administrative assistance in responding to calls for tenders; business management assistance; commercial or industrial management assistance; commercial intermediation services; providing business information; providing business information via a website; providing commercial and business contact information; providing commercial information and advice for consumers in the choice of products and services; provision of an online marketplace for buyers and sellers of goods and services; providing user reviews for commercial or advertising purposes; web indexing for commercial or advertising purposes; providing user rankings for commercial or advertising purposes; presentation of goods on communication media, for retail purposes; media relations services; economic forecasting; auctioneering; retail services for works of art provided by art galleries; sales promotion for others; promotion of goods and services through sponsorship of sports events; production of teleshopping programmes; production of advertising films; office machines and equipment rental; rental of advertising time on communication media; publicity material rental; rental of billboards [advertising boards]; rental of vending machines; rental of sales stands; rental of photocopying machines; consumer profiling for commercial or marketing purposes; publication of publicity texts; radio advertising; development of advertising concepts; bill-posting; distribution of samples; dissemination of advertising matter; direct mail advertising; registration of written communications and data; writing of publicity texts; online advertising on a computer network; advertising by mail order; television advertising; compilation of statistics; compilation of information into computer databases; business inquiries; systemization of information into computer databases; administrative services for medical referrals; advisory services for busi-

ness management; corporate communications services; negotiation of business contracts for others; negotiation and conclusion of commercial transactions for third parties; compiling indexes of information for commercial or advertising purposes; tax preparation; drawing up of statements of accounts; telemarketing services; psychological testing for the selection of personnel; wholesale services for pharmaceutical, veterinary and sanitary preparations and medical supplies; retail services for pharmaceutical, veterinary and sanitary preparations and medical supplies; interim business management; outsourced administrative management for companies; business management of hotels; business management for freelance service providers; business project management services for construction projects; commercial administration of the licensing of the goods and services of others; business management of reimbursement programmes for others; administration of consumer loyalty programs; administration of frequent flyer programs; administrative processing of purchase orders; administrative services for the relocation of businesses; public relations; commercial lobbying services; competitive intelligence services; modelling for advertising or sales promotion; typing; market intelligence services; appointment reminder services [office functions]; website traffic optimization; appointment scheduling services [office functions]; tax filing services; search engine optimization for sales promotion; retail services relating to bakery products; gift registry services; price comparison services; pay per click advertising; secretarial services; procurement services for others [purchasing goods and services for other businesses]; shorthand; outsourcing services [business assistance]; telephone answering for unavailable subscribers; telephone switchboard services; photocopying services; business efficiency expert services; retail services and wholesale services for nail care and nail treatment preparations; retail services and wholesale services for false nails, nail care and nail treatment accessories; retail services and wholesale services for nail art stickers, nail polish, nail polish remover, nail glitter, nail gels, nail files.

41 – Education; providing of training; entertainment; sporting and cultural activities; modelling for artists; academies [education]; rental of indoor aquaria; rental of artwork; rental of sports grounds; rental of tennis courts; lending library services; booking of seats for shows; videotaping; physical education; production of music; discotheque services; animal training; dubbing; publication of books; film distribution; movie studio services; health club services [health and fitness training]; nightclub services [entertainment]; layout services, other than for advertising purposes; microfilming; videotape editing; production of radio and television programmes; screenplay writing; religious education; aikido instruction; gymnastic instruction; judo instruction; correspondence courses; practical training [demonstration]; training services provi-

ded via simulators; organization of balls; organization of exhibitions for cultural or educational purposes; providing recreation facilities; arranging and conducting of colloquiums; arranging and conducting of congresses; arranging and conducting of conferences; arranging and conducting of concerts; arranging and conducting of workshops [training]; arranging and conducting of in-person educational forums; arranging and conducting of seminars; arranging and conducting of symposiums; organization of competitions [education or entertainment]; arranging of beauty contests; organization of cosplay entertainment events; organization of lotteries; organization of fashion shows for entertainment purposes; organization of shows [impresario services]; organization of sports competitions; vocational guidance [education or training advice]; amusement park services; sign language interpretation; know-how transfer [training]; television entertainment; mobile library services; vocational retraining; providing online videos, not downloadable; providing information in the field of education; providing information relating to recreational activities; providing information in the field of entertainment; providing online music, not downloadable; providing television programmes, not downloadable, via video-on-demand services; providing films, not downloadable, via video-on-demand services; providing user reviews for entertainment or cultural purposes; providing golf facilities; providing user rankings for entertainment or cultural purposes; providing sports facilities; providing amusement arcade services; cinema presentations; providing online electronic publications, not downloadable; presentation of circus performances; presentation of variety shows; presentation of live performances; theatre productions; conducting guided climbing tours; conducting fitness classes; educational examination; film production, other than advertising films; rental of audio equipment; rental of video cameras; rental of video cassette recorders; rental of videotapes; rental of show scenery; rental of sound recordings; toy rental; rental of cinematographic apparatus; rental of motion pictures; games equipment rental; rental of stadium facilities; rental of lighting apparatus for theatrical sets or television studios; rental of radio and television sets; rental of skin diving equipment; rental of sports equipment, except vehicles; rental of stage scenery; rental of training simulators; electronic desktop publishing; online publication of electronic books and journals; publication of texts, other than publicity texts; radio entertainment; writing of texts; sado instruction [tea ceremony instruction]; zoological garden services; news reporters services; film directing, other than advertising films; party planning [entertainment]; music composition services; subtitling; tutoring; holiday camp services [entertainment]; gambling services; video editing services for events; conducting guided tours; disc jockey services; sound engineering services for events; game services provided online from a

computer network; personal trainer services [fitness training]; providing casino facilities [gambling]; calligraphy services; karaoke services; club services [entertainment or education]; songwriting; cultural, educational or entertainment services provided by art galleries; providing museum facilities [presentation, exhibitions]; teaching; educational services provided by special needs assistants; educational services provided by schools; orchestra services; translation; scriptwriting, other than for advertising purposes; physical fitness assessment services for training purposes; face painting; ticket agency services [entertainment]; educational examination for users to qualify to pilot drones; coaching [training]; lighting technician services for events; sport camp services; recording studio services; nursery schools; photography; photographic reporting; timing of sports events; boarding school education; production of shows; entertainment services provided by performing artists.

44 – Medical services; veterinary services; hygienic and beauty care for human beings or animals; agriculture, aquaculture, horticulture and forestry services; rental of animals for gardening purposes; rental of beehives; rental of surgical robots; public bath services for hygiene purposes; Turkish bath services; hospital services; depilatory waxing; reforestation services; cultivation of plants; landscape design; health centre services; nursing home services; wreath making; hair implantation; medical advice for individuals with disabilities; consultancy in the field of viticulture; pharmacy advice; aromatherapy services; animal-assisted therapy; manicuring; massage; medical screening; horticulture; artificial insemination services; hairdressing; body piercing; midwife services; veterinary assistance; dentistry services; medical assistance; tree planting for carbon offsetting purposes; preparation of prescriptions by pharmacists; medical equipment rental; rental of hair styling apparatus; rental of sanitary installations; farming equipment rental; aerial and surface spreading of fertilizers and other agricultural chemicals; animal breeding; gardening; landscape gardening; beauty salon services; sanatorium services; blood bank services; health care; health counselling; dietary and nutritional advice; flower arranging; tattooing; vermin exterminating for agriculture, aquaculture, horticulture and forestry; weed killing; health spa services; human tissue bank services; aquaculture services; viticulture services; visagists' services; convalescent home services; rest home services; medical clinic services; medical analysis services for diagnostic and treatment purposes provided by medical laboratories; home-visit nursing care; alternative medicine services; opticians' services; plant nursery services; pest control services for agriculture, aquaculture, horticulture and forestry; in vitro fertilization services; services of a psychologist; sauna services; solarium services; telemedicine services; therapy services; nursing, medical; lawn care; animal grooming; pet grooming; physiotherapy; plastic surgery; tree sur-

gery; hospice services; chiropractic; orthodontic services; palliative care; rehabilitation for substance abuse patients; speech therapy.

(260) AM 2022 115284 A
 (800) 1624530
 (151) 2021 07 20
 (891) 2021 07 20
 (731) ROYAL ARMENIA JV LTD
 Davtashen 2nd Block 268, 0054 Yerevan,
 Armenia
 (540)

TIMEOFF

(591) Black, white
 (511)
 30 – Coffee; ground coffee; roasted coffee beans; instant coffee; instant coffee mixes; artificial coffee; vegetal preparations for use as coffee substitutes; unroasted coffee; coffee beverages with milk; coffee-based beverages; hot chocolate; cocoa; cocoa-based beverages; cocoa beverages with milk; tea; instant tea; iced tea; tea-based beverages; seasonings; pepper; peppercorns; ground black pepper.

(260) AM 2022 115286 A
 (800) 1624591
 (151) 2021 06 16
 (891) 2021 06 16
 (731) JBAR
 180 avenue de l'Europe, F-33260 LA
 TESTE-DE-BUCH, France
 (540)



(591) Black, white
 (531) 04.03.07; 24.03.07; 24.03.13; 24.03.18;
 27.05.01

(511)
 32 – Beer and brewing products; beer made with spring water from Arcachon Bay; lemonades; colas (non-alcoholic beverages); non-alcoholic beverages; non-alcoholic cocktails; fruit juices; flavored water (beverages).

33 – Alcoholic beverages; whisky; gin; liqueurs; aperitifs; cocktails.

35 – Retail sale services for beers, alcoholic and non-alcoholic beverages; retail sale or wholesale services online or by all electronic means for remote ordering

of beers, alcoholic and non-alcoholic beverages, glassware, musical instruments; services provided by a franchiser, namely assistance for the operation or management of a commercial enterprise; commercial advice in the field of franchising; advice concerning the management of establishments as franchises; business management and organization consultancy; services for purchasing goods for other businesses (procurement); presentation of goods on all communication media, for retail purposes; promotion of music concerts; promotion of the music of others by providing online portfolios via a website.

41 – Organizing musical concerts, musical events; live musical performances; provision of equipment and facilities for live band performances; music studio recording and rehearsal services; renting music recording and rehearsal studios; training and teaching in the field of music; publishing journals and newsletters; writing blogs in the field of music; provision of non-downloadable electronic publications on line in the field of music; music news programming services for rebroadcasting over the Internet.

43 – Brasserie services; serving drinks in breweries; bar services; tea rooms; food service; delicatessens (restaurants); snack bar services; renting rooms for events and parties.

(260) AM 2022 115287 A

(800) 478563

(151) 1983 07 09

(891) 2021 10 20

(731) Kaiserdom-Privatbrauerei Bamberg Wörner GmbH & Co. KG
Breitackerstrasse 9, 96049 Bamberg, Germany

(540)

Kaiserdom

(591) Black, white

(531) 27.05.01; 27.05.17

(511)

30 – Cooling ice.

(260) AM 2022 115288 A

(800) 914905A

(151) 2007 01 17

(891) 2021 10 19

(731) P&C TECHNOLOGIE ZRT
Bajcsy-Zsilinszky út 48.2.EM, BUDAPEST,
Hungary

(540)

PIERRE CARDIN

(591) Black, white

(511)

7 – Mixers for household use.

11 – Hair dryers; electric coffee machines; heating apparatus; toasters.

(260) AM 2022 115396 A

(800) 1396276

(151) 2017 09 26

(891) 2021 10 19

(731) ERSAG ENDÜSTRİYEL VE KİMYASAL
TEMİZLİK ÜRÜNLERİ PAZARLAMA
TURİZM GIDA İNŞAAT SANAYİ TİCARET
LİMİTED ŞİRKETİ
Bozburun Mahallesi 7114 Sokak No:5,
Merkezefendi Denizli, Turkey

(540)



(591) Black, white

(531) 05.13.04; 05.13.07; 27.05.02

(511)

3 – Bleaching preparations and other substances for laundry use; cleaning, polishing, scouring and abrasive preparations; non-medicated soaps; perfumery, essential oils, non-medicated cosmetics, non-medicated hair lotions; non-medicated dentifrices; adhesives for affixing false hair, adhesives for affixing false eyelashes, adhesives for cosmetic purposes, after-shave lotions, air fragrancing preparations, almond oil, almond soap, almond milk for cosmetic purposes, aloe vera preparations for cosmetic purposes, alum stones [astringents], amber [perfume], ammonia [volatile alkali] [detergent], antiperspirant soap, antiperspirants [toilettries], antistatic preparations for household purposes, aromatics [essential oils], astringents for cosmetic purposes, badian essence; balms, other than for medical purposes; bases for flower perfumes; bath salts, not for medical purposes; bath preparations, not for medical purposes; beard dyes, beauty masks, bergamot oil, bleaching salts, bleaching soda, bleaching preparations [decolorants] for cosmetic purposes, breath freshening sprays, breath freshening strips, cake flavourings [essential oils], cakes of soap; canned pressurized air for cleaning and dusting purposes; cleaning chalk, cleaning preparations, preparations for cleaning dentures; cleansers for intimate personal hygiene purposes, non medicated; cleansing milk for toilet purposes, cloths impregnated with a detergent for cleaning, cobblers' wax, collagen preparations for cosmetic purposes, colour-brightening chemicals for household purposes [laundry], colorants for toilet purposes, colour-removing preparations, cosmetic preparations for baths, cosmetic preparations for eyelashes, cosmetic kits, cosmetic pencils, cosmetic creams,

cosmetic preparations for skin care, cosmetic dyes, cosmetic preparations for slimming purposes, cosmetics for animals, cosmetics, cotton sticks for cosmetic purposes, cotton wool for cosmetic purposes, creams for leather, decorative transfers for cosmetic purposes; degreasers, other than for use in manufacturing processes; dental bleaching gels, dentifrices, denture polishes, deodorant soap, deodorants for human beings or for animals, depilatory preparations, depilatory wax, descaling preparations for household purposes; detergents, other than for use in manufacturing operations and for medical purposes; douching preparations for personal sanitary or deodorant purposes [toiletries], dry shampoos, dry-cleaning preparations, drying agents for dishwashing machines, eau de Cologne, emery cloth, essential oils of cedarwood, essential oils of lemon, essential oils of citron, ethereal essences, essential oils, extracts of flowers [perfumes]; eye-washes, not for medical purposes; eyebrow cosmetics, eyebrow pencils, fabric softeners for laundry use, false eyelashes, false nails, flavourings for beverages [essential oils], floor wax removers [scouring preparations], food flavourings [essential oils], fumigation preparations [perfumes], refurbishing preparations, gaultheria oil, geraniol, glass cloth [abrasive cloth], greases for cosmetic purposes, grinding preparations, sharpening preparations, hair lotions, hair dyes, hair waving preparations, hair spray, hair conditioners, hair straightening preparations, heliotropine, henna [cosmetic dye], herbal extracts for cosmetic purposes, hydrogen peroxide for cosmetic purposes, incense, ionone [perfumery], jasmine oil, javelle water, joss sticks, lacquer-removing preparations, laundry blueing, laundry bleaching preparations, laundry glaze, laundry wax, laundry soaking preparations, laundry preparations, lavender water, lavender oil, leather bleaching preparations, leather preservatives [polishes], lip glosses, lipstick cases, lipsticks, lotions for cosmetic purposes, make-up preparations, make-up removing preparations, make-up powder, mascara; massage gels, other than for medical purposes; mint essence [essential oil], mint for perfumery, mustache wax; mouthwashes, not for medical purposes; musk [perfumery], nail polish, nail care preparations, nail art stickers, nail polish removers, neutralizers for permanent waving, non-slipping wax for floors, non-slipping liquids for floors, oil of turpentine for degreasing, oils for cosmetic purposes, oils for cleaning purposes, oils for perfumes and scents, oils for toilet purposes, paint stripping preparations, pastes for razor stops, perfumes, petroleum jelly for cosmetic purposes, phytocosmetic preparations, polish for furniture and flooring, jewellers' rouge, polishing preparations, polishing wax, polishing creams, polishing paper, polishing stones, pomades for cosmetic purposes, potpourris [fragrances], quillaia bark for washing, rose oil, rust removing preparations, sachets for perfuming linen, safrol, abrasive cloth, scented wood, scented water, scouring solutions, shampoos, shampoos for

animals [non-medicated grooming preparations], shaving stones [astringents], shaving soap, shaving preparations, shining preparations [polish], preparations to make shiny the leaves of plants, skin whitening creams/cream for whitening the skin, smoothing preparations [starching], soap, soap for brightening textile, soap for foot perspiration, soda lye, stain removers, starch glaze for laundry purposes, starch for laundry purposes/laundry starch, sun-tanning preparations [cosmetics], sunscreen preparations; talcum powder, for toilet use; teeth whitening strips, terpenes [essential oils], tissues impregnated with cosmetic lotions, tissues impregnated with make-up removing preparations, toilet water, toilet water, toiletry preparations, turpentine for degreasing, preparations for unblocking drain pipes, varnish-removing preparations, volcanic ash for cleaning, wallpaper cleaning preparations; washing soda, for cleaning; wax for parquet floors, whitening, windscreen cleaning liquids.

5 – Pharmaceuticals, medical and veterinary preparations; sanitary preparations for medical purposes; dietetic food and substances adapted for medical or veterinary use, food for babies; dietary supplements for humans and animals; plasters, materials for dressings; material for stopping teeth, dental wax; disinfectants; preparations for destroying vermin; fungicides, herbicides; absorbent cotton/absorbent wadding, acaricides, acetates for pharmaceutical purposes, acids for pharmaceutical purposes, acne treatment preparations, adhesive plasters/sticking plasters, air purifying preparations, air deodorising preparations, albumin dietary supplements, albuminous foodstuffs for medical purposes, albuminous preparations for medical purposes, alcohol for pharmaceutical purposes, alginate dietary supplements, almond milk for pharmaceutical purposes, aloe vera preparations for pharmaceutical purposes, amino acids for medical purposes, animal washes [insecticides], antibacterial soap, antibacterial handwashes, antiseptic cotton, antiseptics, appetite suppressants for medical purposes, aseptic cotton, asthmatic tea, babies' diapers [napkins], bath, preparations for medical purposes, bath salts for medical purposes, biocides, by-products of the processing of cereals for dietetic or medical purposes, candy for medical purposes, capsules for medicines, casein dietary supplements, castor oil for medical purposes, chemical preparations to treat mildew, chemical preparations for medical purposes, chemical preparations for veterinary purposes, chewing gum for medical purposes, chloroform, cooling sprays for medical purposes, corn rings for the feet, cotton for medical purposes, cotton sticks for medical purposes, dental abrasives; deodorants, other than for human beings or for animals; deodorants for clothing and textiles, preparations for destroying animals, detergents for medical purposes, diabetic bread adapted for medical use, dietary fibre, dietary supplements for animals, dietetic foods adapted for medical purposes, dietetic beverages adapted for medical purposes, dietetic substances

adapted for medical use, dill oil for medical purposes, disinfectant soap, disinfectants for hygiene purposes, disinfectants for chemical toilets, enzyme dietary supplements, esters for pharmaceutical purposes, ethers for pharmaceutical purposes, eucalyptus for pharmaceutical purposes, fennel for medical purposes, flour for pharmaceutical purposes, fly catching paper, fly catching adhesives, freeze-dried food adapted for medical purposes, freeze-dried meat adapted for medical purposes, glucose dietary supplements, gum for medical purposes, haemorrhoid preparations, herbal teas for medicinal purposes, herbal extracts for medical purposes, homogenized food adapted for medical purposes, insect repellents, insect repellent incense, insecticidal animal shampoo, insecticides, laxatives, lecithin dietary supplements, linseed dietary supplements, linseed oil dietary supplements, lotions for pharmaceutical purposes, malt for pharmaceutical purposes, malted milk beverages for medical purposes, medical preparations for slimming purposes, medicated after-shave lotions, medicated shampoos, medicated toilet-ry preparations, medicated hair lotions, medicated dry shampoos, medicated soap, medicinal mud, medicinal tea, medicinal oils, medicinal drinks, medicinal hair growth preparations, sanitary pads, menthol, mineral waters for medical purposes, mineral water salts, mineral food supplements, mint for pharmaceutical purposes, mud for baths, nutritional supplements, pharmaceutical preparations for skin care, pharmaceutical preparations for treating dandruff, pollen dietary supplements, propolis for pharmaceutical purposes, propolis dietary supplements, protein dietary supplements, protein supplements for animals, remedies for perspiration, royal jelly dietary supplements, royal jelly for medical purposes, salts for mineral water baths, slimming pills, sunburn ointments, therapeutic preparations for the bath, thermal water, tobacco-free cigarettes for medical purposes, tonics [medicines], preparations of trace elements for human and animal use, vitamin preparations, wart pencils, wheat germ dietary supplements, yeast dietary supplements.

21 – Household or kitchen utensils and containers; combs and sponges; brushes, except paintbrushes; brush-making materials; articles for cleaning purposes; unworked or semi-worked glass, except building glass; glassware, porcelain and earthenware; abrasive pads for kitchen purposes, abrasive sponges for scrubbing the skin; aerosol dispensers, not for medical purposes; electric devices for attracting and killing insects, bottles, bowls [basins], boxes for dispensing paper towels, boxes of glass, broom handles, brooms, brushes for footwear, brushes for cleaning tanks and containers, buckets/pails, car washing mitts, carpet sweepers; cleaning instruments, hand-operated; cloth for washing floors, cosmetic utensils, cosmetic spatulas, cotton waste for cleaning, deodorising apparatus for personal use, dishwashing brushes, dispensers for paper towels, drinking glasses; dusting apparatus, non-electric; dusting cloths [rags], eyebrow brushes,

eyelash brushes, feather-dusters; fiberglass, other than for insulation or textile use; fiberglass thread, not for textile use; figurines [statuettes] of porcelain, ceramic, earthenware or glass/statuettes of porcelain, ceramic, earthenware or glass; fly swatters, fly traps, foam toe separators for use in pedicures, gardening gloves, glass flasks [containers], glass jars [carboys], glass bowls, glove stretchers, gloves for household purposes, hair for brushes, holders for paper towels, insect traps, make-up removing appliances, make-up sponges, make-up brushes, microfiber cloths for cleaning, mop wringers, mop wringer buckets, mops, nail brushes, kitchen mitts, perfume burners, perfume vaporizers/perfume sprayers; place mats, not of paper or textile; plug-in diffusers for mosquito repellents, polishing leather, polishing gloves, polishing cloths, rags [cloth] for cleaning, saucers, scouring pads/pads for cleaning, scrubbing brushes, soap boxes, soap dispensers, soap holders/dishes for soap, sponges for household purposes; statues of porcelain, ceramic, earthenware or glass; steel wool for cleaning, table napkin holders; tablemats, not of paper or textile; toilet paper dispensers, toilet sponges, toilet paper holders, toothbrushes, toothpicks, water apparatus for cleaning teeth, wool waste for cleaning; works of art of porcelain, ceramic, earthenware or glass.

29 – Meat, fish, poultry and game; meat extracts; preserved, frozen, dried and cooked fruits and vegetables; jellies, jams, compotes; eggs; milk and milk products; edible oils and fats; albumin milk/protein milk, almond milk; almonds, ground; aloe vera prepared for human consumption, arrangements of processed fruit, butter, buttercream, candied nuts, caviar, charcuterie, cocoa butter for food, coconut oil for food, coconut milk, coconut milk-based beverages, coffee whiteners (cream substitutes), cream [dairy products], frosted fruits, extra virgin olive oil; fish, preserved; fish, tinned; flavoured nuts, freeze-dried meat, freeze-dried vegetables; fruit, preserved; fruit, stewed; fruit jellies, fruit pulp, fruit-based snack food, frozen fruits; fruits, tinned; hazelnuts, prepared; hummus [chickpea paste], jellies for food, kephir (milk beverage), corn oil for food, marmalade; nuts, prepared; oils for food, olive oil for food, olives, preserved, palm oil for food, peanut butter, peanuts, prepared, pollen prepared as foodstuff, raisins, colza oil for food, sesame oil for food, soups, bouillon, tahini (sesame seed paste), potato chips, soya bean oil for food, sunflower oil for food, tea whiteners (cream substitutes); vegetables, preserved; vegetables, cooked; vegetables, dried; vegetables, tinned; yoghurt.

30 – Coffee, tea, cocoa and artificial coffee; rice; tapioca and sago; flour and preparations made from cereals; bread, pastries and confectionery; edible ices; sugar, honey, treacle; yeast, baking-powder; salt; mustard; vinegar, sauces (condiments); spices; ice; agave syrup [natural sweetener], allspice, aromatic preparations for food, biscuits/cookies, candy, choco-

late, chocolate beverages with milk, cinnamon [spice], cloves [spice], cocoa beverages with milk, cocoa-based beverages, coffee extracts, coffee flavourings, coffee beverages with milk, coffee-based beverages, corn flakes, crackers, curry [spice], custard; essences for foodstuffs, except etheric essences and essential oils; flavourings, other than essential oils, for cakes; flavourings, other than essential oils, for beverages; flowers or leaves for use as tea substitutes; food flavourings, other than essential oils; fruit jellies [confectionery], fruit coulis [sauces]; garden herbs, preserved [seasonings]; ginger [spice], halvah, high-protein cereal bars, ice cream, iced coffee, iced tea, liquorice [confectionery], pastilles [confectionery], muesli, oat flakes, oat-based food, oatmeal, preparations for stiffening whipped cream, propolis/bee glue for human consumption; royal jelly for human consumption, not for medical purposes; saffron [seasoning], seasonings, tapioca flour, tea extracts, tea-based beverages, unroasted coffee, vanillin [vanilla substitute], vegetal preparations for use as coffee substitutes, waffles, wheat germ for human consumption, frozen yoghurt [confectionery ices].

41 – Education; providing of training; entertainment; sporting and cultural activities; academics [education], club services [entertainment or education], coaching [training], arranging and conducting of conferences, arranging and conducting of congresses, education information, educational examination, electronic desktop publishing, entertainer services, entertainment services, game services provided on-line from a computer network, conducting guided tours, health club services [health and fitness training], holiday camp services [entertainment or education], arranging and conducting of in-person educational forums, language interpreter services, providing museum facilities [presentation, exhibitions], on-line publication of electronic books and journals; providing on-line electronic publications, not downloadable; providing on-line videos, not downloadable; organization of competitions [education or entertainment], organization of exhibitions for cultural or educational purposes, practical training [demonstration], publication of books, production of radio and television programmes, arranging and conducting of seminars, arranging and conducting of symposiums, teaching/educational services; instruction services, translation, vocational guidance [education or training advice], vocational retraining, arranging and conducting of workshops [training].

(260) AM 2022 115398 A
 (800) 1548187
 (151) 2020 05 29
 (891) 2021 10 09
 (731) DELI GROUP CO., LTD.
 Deli Industrial Park, Ninghai County,
 Ningbo, Zhejiang, China

(540)

deli

(591) Black, white
 (531) 27.05.01
 (511)

11 – Desk lamp; coffee percolators, electric; heating cushions, electric, not for medical purposes; ventilation [air-conditioning] installations and apparatus; air purifying apparatus and machines; electric torches; electric fans for personal use; kettles, electric; filters for drinking water.

(260) AM 2022 115459 A
 (800) 1626342
 (151) 2021 07 12
 (891) 2021 07 12
 (731) WENZHOU RONGRUIXIANG
 INTERNATIONAL TRADE CO., LTD
 No.94 Pumen, Yongqiang Avenue, Tianhe
 Sub-District, Wenzhou Economic and,
 Technological Development Zone, 325000
 Zhejiang Province, China

(540)

Accoona

(591) Black, white
 (531) 27.05.01
 (511)

6 – Metal display racks; valves of metal, other than parts of machines; cramps of metal [crampons]; metal joints for pipes; fittings of metal for pipes; rings of metal; drain traps of metal; nozzles of metal; water-pipes of metal; props of metal; stop collars of metal; metal collars for fastening pipes; buckles of common metal [hardware]; greenhouse frames of metal.

11 – Flushing tanks; water closets; lamps; floor drains; pipes [parts of sanitary installations]; showers; heating apparatus; clean chambers [sanitary installations]; hot steam bath installations; water distribution installations; water filtering apparatus; taps; hot water heating installations; pipe joint for water heating installations; pipe parts for water heating device; sanitary apparatus and installations; water-pipes for sanitary installations; sinks; bath installations; bath tubs; regulating and safety accessories for water apparatus; bath fittings; wash-hand bowls [parts of sanitary installations]; wash-hand basins [parts of sanitary installations].

21 – Kitchen utensils; soap holders; garbage cans; towel rails and rings; daily pottery (including pots, bowls, plates, jars, jars, casseroles, pots and sto-

neware); nozzles for sprinkler hose; toilet paper holders; toilet utensils; drying racks for laundry.

(260) AM 2022 115460 A

(800) 1626350

(151) 2021 07 07

(891) 2021 07 07

(731) Danapha Pharmaceutical Joint Stock Company
253 Dung Si Thanh Khe str., Danang City, Viet Nam

(540)



(591) Red, yellow, golden yellow and green

(531) 01.01.01; 01.01.10; 24.03.07; 26.01.05;
29.01.15

(511)

3 – Abrasives; amber [perfume]; descaling preparations for household purposes; antistatic preparations for household purposes; aromatics [essential oils]; air fragrancing preparations; cake flavourings [essential oils]; flavourings for beverages [essential oils]; food flavourings [essential oils]; breath freshening sprays; canned pressurized air for cleaning and dusting purposes; balms other than for medical purposes; basma [cosmetic dye]; lip glosses; nail glitter; polishing stones; abrasive paper; emery paper; polishing paper; petroleum jelly for cosmetic purposes; shoe polish; cobblers' wax; cotton wool for cosmetic purposes; sachets for perfuming linen; drying agents for dish-washing machines; adhesives for cosmetic purposes; scented water; javelle water; lavender water; toilet water; wax for parquet floors; floor wax; non-slipping wax for floors; depilatory wax; mustache wax; creams for leather/waxes for leather; polish for furniture and flooring; shoemakers' wax, polishing wax; tailors' wax; massage gels other than for medical purposes; heliotropine; dental bleaching gels; geraniol; make-up; deodorants for pets; deodorants for human beings or for animals; depilatory preparations; air fragrance reed diffusers; scented wood; perfumes; non-slipping liquids for floors; windscreen cleaning liquids; greases for cosmetic purposes; volcanic ash for cleaning; perfumery; decorative transfers for cosmetic purposes; ionone [perfumery]; shaving stones [astringents]; smoothing stones; eyebrow pencils; cosmetic pencils; silicon carbide [abrasive]; carbides of metal [abrasives]; alum stones [astringents]; tripoli stone for polishing; adhesives for affixing false eyelashes; adhesives for affixing false hair; hair conditioners; quillaia bark for washing; corundum [abrasive]; beard dyes; colo-

rants for toilet purposes; cosmetic dyes; laundry starch; laundry glaze; shoe cream; polishing creams; cosmetic creams; skin whitening creams; polishing rouge; incense; hair spray; nail polish; hair lotions; lotions for cosmetic purposes; after-shave lotions; beauty masks; oils for cleaning purposes; oils for perfumes and scents; oils for cosmetic purposes; oils for toilet purposes; essential oils; essential oils of cedar-wood; essential oils of lemon; essential oils of citron; bergamot oil; gaultheria oil; jasmine oil; lavender oil; almond oil; rose oil; oil of turpentine for degreasing; whitening; cleaning chalk; almond milk for cosmetic purposes; cleansing milk for toilet purposes; musk [perfumery]; soap; deodorant soap; shaving soap; soap for brightening textile; cakes of toilet soap; anti-perspirant soap; soap for foot perspiration; almond soap; mint for perfumery; cosmetic kits; emery; gel eye patches for cosmetic purposes; nail art stickers; false nails; eau de cologne; bases for flower perfumes; joss sticks; pastes for razor strops; dentifrices/toothpaste; pumice stone; lipstick cases; hydrogen peroxide for cosmetic purposes; breath freshening strips; teeth whitening strips; abrasive cloth; glass cloth [abrasive cloth]; lipsticks; pomades for cosmetic purposes; breath freshening preparations for personal hygiene; shaving preparations; bath preparations, not for medical purposes; cosmetic preparations for baths; hair straightening preparations; hair waving preparations; laundry soaking preparations; grinding preparations; smoothing preparations [starching]; color-removing preparations; leather bleaching preparations; polishing preparations; denture polishes; mouth washes, not for medical purposes; cosmetic preparations for slimming purposes; starch glaze for laundry purposes; preparations to make the leaves of plants shiny; polishing preparations; eyewashes, not for medical purposes; fabric softeners for laundry use; laundry bleach; dry-cleaning preparations; paint stripping preparations; lacquer-removing preparations; make-up removing preparations; floor wax removers [scouring preparations]; varnish-removing preparations; rust removing preparations; nail care preparations; cleaning preparations; preparations for cleaning dentures; wallpaper cleaning preparations; preparations for unblocking drain pipes; chemical cleaning preparations for household purposes; collagen preparations for cosmetic purposes; bleaching preparations [decolorants] for household purposes; laundry preparations; aloe vera preparations for cosmetic purposes; sunscreen preparations; color-brightening chemicals for household purposes [laundry]; shining preparations [polish]; make-up powder; diamantine [abrasive]; stain removers; nail varnish removers; vaginal washes for personal sanitary or deodorant purposes; scouring solutions; false eyelashes; tissues impregnated with cosmetic lotions; tissues impregnated with make-up removing preparations; baby wipes impregnated with cleaning preparations; safrol; massage candles for cosmetic purposes; laundry blueing; turpentine, for degreasing;

potpourris [fragrances]; bleaching soda; washing soda, for cleaning; bath salts, not for medical purposes; bleaching salts; fumigation preparations [perfumes]; preservatives for leather [polishes]; ammonia [volatile alkali] [detergent]; astringents for cosmetic purposes; eyebrow cosmetics; make-up preparations; sun-tanning preparations [cosmetics]; hair dyes; neutralizers for permanent waving; cosmetic preparations for eyelashes; cosmetic preparations for skin care; shoe wax; cosmetics; cosmetics for children; cosmetics for animals; mascara; detergents other than for use in manufacturing operations and for medical purposes; cleansers for intimate personal hygiene purposes, non medicated; douching preparations for personal sanitary or deodorant purposes [toiletries]; degreasers other than for use in manufacturing processes; bleaching preparations [decolorants] for cosmetic purposes; toiletry preparations; antiperspirants [toiletries]; phyto-cosmetic preparations; talcum powder, for toilet use; cotton sticks for cosmetic purposes/cotton swabs for cosmetic purposes; terpenes [essential oils]; emery cloth; cloths impregnated with a detergent for cleaning; henna [cosmetic dyes]; shampoos; shampoos for animals [non-medicated grooming preparations]; shampoos for pets [non-medicated grooming preparations]; dry shampoos; sandpaper; soda lye; herbal extracts for cosmetic purposes; extracts of flowers [perfumes]; ethereal essences; badian essence; mint essence [essential oil].

5 – Acaricides, aconitine; alkaloids for medical purposes; alginates for pharmaceutical purposes; algicides; aldehydes for pharmaceutical purposes; dental amalgams of gold; dental amalgams; amino acids for veterinary purposes; amino acids for medical purposes; analgesics; anaesthetics; antibiotics; antiseptics; medicine cases, portable, filled; first-aid boxes, filled; aluminium acetate for pharmaceutical purposes; acetates for pharmaceutical purposes; germicides; balms for medical purposes; bandages for dressings; diagnostic biomarker reagents for medical purposes; biocides; bracelets impregnated with insect repellent; bromine for pharmaceutical purposes; paper for mustard plasters; fly catching paper; reagent paper for veterinary purposes; reagent paper for medical purposes; moth-proofing paper; petroleum jelly for medical purposes; vaccines; oxygen baths; antiseptic cotton; aseptic cotton; absorbent cotton; wadding for medical purposes; cotton for medical purposes; dietetic substances adapted for medical use; radiological contrast substances for medical purposes; nutritive substances for microorganisms; radioactive substances for medical purposes; bismuth subnitrate for pharmaceutical purposes; melissa water for pharmaceutical purposes; sea water for medicinal bathing; mineral waters for medical purposes; thermal water; dietary fiber; molding wax for dentists; gases for medical purposes; guaiacol for pharmaceutical purposes; sexual stimulant gels; hematogen; hemoglobin; hydrastine; hydrastinine; glycerine for medical purposes; glycerophosphates; glu-

cose for medical purposes; gentian for pharmaceutical purposes; hormones for medical purposes; mustard for pharmaceutical purposes; mustard plasters; mud for baths; medicinal mud; gamboge for medical purposes; gurjun balsam for medical purposes; disinfectants; deodorants, other than for human beings or for animals; air deodorising preparations; deodorants for clothing and textiles; diastase for medical purposes; digitalin, vitamin supplement patches; mineral food supplements; nutritional supplements; albumin dietary supplements; dietary supplements for animals; yeast dietary supplements; alginate dietary supplements; glucose dietary supplements; casein dietary supplements; lecithin dietary supplements; linseed oil dietary supplements; propolis dietary supplements; protein dietary supplements; protein supplements for animals; royal jelly dietary supplements; pollen dietary supplements; wheat germ dietary supplements; linseed dietary supplements; acai powder dietary supplements; dietary supplements with a cosmetic effect; enzyme dietary supplements; yeast for pharmaceutical purposes; gelatine for medical purposes; cod liver oil; isotopes for medical purposes; immunostimulants; insecticides; iodine for pharmaceutical purposes; iodides for pharmaceutical purposes; alkaline iodides for pharmaceutical purposes; iodoform; calomel [fungicide]; cream of tartar for pharmaceutical purposes; tartar for pharmaceutical purposes; camphor for medical purposes; capsules for medicines; cachets for pharmaceutical purposes; capsules made of dendrimer-based polymers, for pharmaceuticals; hemostatic pencils; wart pencils; caustic pencils; carbolineum [parasiticide]; caustics for pharmaceutical purposes; cachou for pharmaceutical purposes; quassia for medical purposes; quebracho for medical purposes; oxygen for medical purposes; gallic acid for pharmaceutical purposes; acids for pharmaceutical purposes; adhesives for dentures; surgical glues; stem cells for veterinary purposes; stem cells for medical purposes; cocaine; collagen for medical purposes; collodion for pharmaceutical purposes; corn rings for the feet; medicated sweets; angostura bark for medical purposes; barks for pharmaceutical purposes; cedar wood for use as an insect repellent; condurango bark for medical purposes; croton bark; mangrove bark for pharmaceutical purposes; myrobalan bark for pharmaceutical purposes; quinquina for medical purposes; medicated animal feed; medicinal roots; rhubarb roots for pharmaceutical purposes; lint for medical purposes; starch for dietetic or pharmaceutical purposes; creosote for pharmaceutical purposes; blood for medical purposes; cultures of microorganisms for medical or veterinary use; curare; dental lacquer; liquorice for pharmaceutical purposes; lactose for pharmaceutical purposes; medicated candies; adhesive plasters; medicines for alleviating constipation; adhesive tapes for medical purposes; lecithin for medical purposes; lotions for veterinary purposes; medicated hair lotions; lotions for pharmaceutical purposes; medicated after-shave

lotions; personal sexual lubricants; lupulin for pharmaceutical purposes; magnesia for pharmaceutical purposes; liniments; frostbite salve for pharmaceutical purposes; ointments for pharmaceutical purposes; sunburn ointments; mercurial ointments; gauze for dressings; medicinal oils; mustard oil for medical purposes; camphor oil for medical purposes; castor oil for medical purposes; oil of turpentine for pharmaceutical purposes; dill oil for medical purposes; dental mastics; dental abrasives; dental impression materials; teeth filling material; dressings, medical; surgical dressings; drugs for medical purposes; medicines for veterinary purposes; serotherapeutic medicines; medicines for human purposes; medicines for dental purposes; menthol; medicinal drinks; moleskin for medical purposes; almond milk for pharmaceutical purposes; powdered milk for babies; royal jelly for pharmaceutical purposes; milk ferments for pharmaceutical purposes; Irish moss for medical purposes; flour for pharmaceutical purposes; linseed meal for pharmaceutical purposes; fish meal for pharmaceutical purposes; fly glue; antibacterial soap; disinfectant soap; medicated soap; freeze-dried meat adapted for medical purposes; mint for pharmaceutical purposes; dietetic beverages adapted for medical purposes; malted milk beverages for medical purposes; injectable dermal fillers; narcotics; medicinal infusions; tincture of iodine; eucalyptol for pharmaceutical purposes; tinctures for medical purposes; opium; opodeldoc; decoctions for pharmaceutical purposes; antiparasitic collars for animals; cotton sticks for medical purposes/cotton swabs for medical purposes; stick liquorice for pharmaceutical purposes; sulfur sticks [disinfectants]; pastilles for pharmaceutical purposes; medicated dentifrices; pectin for pharmaceutical purposes; pepsins for pharmaceutical purposes; peptones for pharmaceutical purposes; hydrogen peroxide for medical purposes; pesticides; food for babies; leeches for medical purposes; blood plasma; nicotine patches for use as aids to stop smoking; eyepatches for medical purposes; poultices; compresses; scapulars for surgical purposes; babies' diapers; diapers for pets; diapers for incontinence; breast-nursing pads; bunion pads; pomades for medical purposes; powder of cantharides; pyrethrum powder; chilblain preparations; moth-proofing preparations; anti-uric preparations; bacterial preparations for medical and veterinary use; bacteriological preparations for medical and veterinary use; balsamic preparations for medical purposes; albuminous preparations for medical purposes; biological preparations for veterinary purposes; biological preparations for medical purposes; veterinary preparations; bismuth preparations for pharmaceutical purposes; vitamin preparations; diagnostic preparations for veterinary purposes; douching preparations for medical purposes; bath preparations for medical purposes; therapeutic preparations for the bath; hemorrhoid preparations; preparations for callouses; lice treatment prepara-

tions [pediculicides]; acne treatment preparations; preparations to facilitate teething; preparations for the treatment of burns; fumigation preparations for medical purposes; opotherapy preparations/organotherapy preparations; air purifying preparations; bronchodilating preparations; preparations for reducing sexual activity; sterilising preparations; soil-sterilising preparations; corn remedies; pharmaceutical preparations for treating dandruff; preparations for destroying noxious animals; herbicides/weedkillers/preparations for destroying noxious plants; preparations for destroying dry rot fungus; larvae exterminating preparations; fly destroying preparations; preparations for destroying mice; slug exterminating preparations; vermin destroying preparations; pharmaceutical preparations for skin care; contact lens cleaning preparations; lime-based pharmaceutical preparations; preparations of microorganisms for medical or veterinary use; hemostatic preparations; medicated eye-washes; medicinal hair growth preparations; nutraceutical preparations for therapeutic or medical purposes; opiates; anticryptogamic preparations; aloe vera preparations for pharmaceutical purposes; preparations of trace elements for human and animal use; sulfonamides [medicines]; pharmaceutical preparations; pharmaceutical preparations for treating sunburn; enzyme preparations for veterinary purposes; enzyme preparations for medical purposes; phytotherapy preparations for medical purposes; chemico-pharmaceutical preparations; chemical preparations for veterinary purposes; chemical preparations for the diagnosis of pregnancy; chemical preparations for medical purposes; chemical preparations for treating diseases affecting cereal plants; chemical preparations for treating wheat blight/chemical preparations for treating wheat smut; chemical preparations for treating diseases affecting vine plants; chemical preparations for treating mildew; chemical preparations for treating phylloxera; chemical preparations for pharmaceutical purposes; collyrium; lead water; chemical conductors for electrocardiograph electrodes; albuminous foodstuffs for medical purposes; dietetic foods adapted for medical purposes; by-products of the processing of cereals for dietetic or medical purposes; homogenized food adapted for medical purposes; freeze-dried food adapted for medical purposes; pharmaceuticals; sanitary towels/sanitary napkins/sanitary pads; panty liners [sanitary]; propolis for pharmaceutical purposes; pearl powder for medical purposes; radium for medical purposes; solvents for removing adhesive plasters; hydrated chloral for pharmaceutical purposes; vaginal washes for medical purposes; solutions for contact lenses; chemical reagents for medical or veterinary purposes; gum for medical purposes; rubber for dental purposes; chewing gum for medical purposes; nicotine gum for use as an aid to stop smoking; insect repellents; insect repellent incense; repellents for dogs; tissues impregnated with pharmaceutical lotions; sarsaparilla for medical purposes; sugar for medical purposes; asthmatic tea; fu-

migating sticks; medicinal massage candles; suppositories; linseed for pharmaceutical purposes; tobacco-free cigarettes for medical purposes; siccatives [drying agents] for medical purposes; syrups for pharmaceutical purposes; turpentine for pharmaceutical purposes; milking grease; greases for veterinary purposes; greases for medical purposes; lacteal flour for babies; infant formula; soporifics; bicarbonate of soda for pharmaceutical purposes; mineral water salts; bath salts for medical purposes; salts for mineral water baths; salts for medical purposes; potassium salts for medical purposes; sodium salts for medical purposes; smelling salts; malt for pharmaceutical purposes; semen for artificial insemination; alcohol for pharmaceutical purposes; medicinal alcohol; alloys of precious metals for dental purposes; ergot for pharmaceutical purposes; cooling sprays for medical purposes; digestives for pharmaceutical purposes; nervines; antibacterial handwashes; adjuvants for medical purposes; astringents for medical purposes; vermifuges; disinfectants for hygiene purposes; disinfectants for chemical toilets; appetite suppressants for medical purposes; medical preparations for slimming purposes; parasiticides; mouthwashes for medical purposes; febrifuges; depuratives; animal washes [insecticides]; detergents for medical purposes; cattle washes [insecticides]; dog washes [insecticides]; insecticidal veterinary washes; vesicants; purgatives; chemical contraceptives; antiparasitic preparations; remedies for perspiration; remedies for foot perspiration; sedatives/tranquillizers; laxatives; tonics [medicines]; medicated toiletry preparations; media for bacteriological cultures; steroids, strychnine; serums; antioxidant pills; tanning pills; appetite suppressant pills; slimming pills; jujube, medicated; sanitary tampons; vulnerary sponges; thymol for pharmaceutical purposes; biological tissue cultures for veterinary purposes; biological tissue cultures for medical purposes; smoking herbs for medical purposes; medicinal herbs; grafts [living tissue]; surgical implants comprised of living tissues; babies' diaper-pants; pants, absorbent, for incontinence; sanitary panties; charcoal for pharmaceutical purposes; fennel for medical purposes; porcelain for dental prostheses; phenol for pharmaceutical purposes; enzymes for veterinary purposes; enzymes for medical purposes; ferments for pharmaceutical purposes; formic aldehyde for pharmaceutical purposes; phosphates for pharmaceutical purposes; fungicides; quinine for medical purposes; chinoline for medical purposes; diabetic bread adapted for medical use; chloroform; flowers of sulfur for pharmaceutical purposes; cement for animal hooves; bone cement for surgical and orthopaedic purposes; dental cements; medicinal tea; herbal teas for medicinal purposes; insecticidal animal shampoos; medicated shampoos; medicated shampoos for pets; pediculicidal shampoos; medicated dry shampoos; pre-filled syringes for medical purposes; eucalyptus for pharmaceutical purposes; herbal extracts for medical purposes; plant ex-

tracts for pharmaceutical purposes; tobacco extracts [insecticides]; extracts of hops for pharmaceutical purposes; elixirs [pharmaceutical preparations]; ethers for pharmaceutical purposes; esters for pharmaceutical purposes; cellulose esters for pharmaceutical purposes; cellulose ethers for pharmaceutical purposes; rat poison; poisons; bacterial poisons; jalap.

35 – Arranging subscriptions to telecommunication services for others; import-export agency services; commercial information agency services; advertising agency services; cost price analysis; rental of office equipment in coworking facilities; rental of advertising space; business auditing; financial auditing; business intermediary services relating to the matching of potential private investors with entrepreneurs needing funding; employment agency services; computerized file management; book-keeping; invoicing; demonstration of goods; transcription of communications [office functions]; opinion polling; market studies; business information; providing commercial information and advice for consumers in the choice of products and services; business investigations; business research; marketing research; personnel recruitment; consultancy regarding advertising communication strategies; consultancy regarding public relations communication strategies; business management and organization consultancy; business organization consultancy; business management consultancy; personnel management consultancy; professional business consultancy; layout services for advertising purposes; marketing; marketing in the framework of software publishing; targeted marketing; business management of performing artists; business management of sports people; writing of resumes for others; scriptwriting for advertising purposes; news clipping services; updating and maintenance of information in registries; updating and maintenance of data in computer databases; updating of advertising material; word processing; online retail services for downloadable and pre-recorded music and movies; online retail services for downloadable ring tones; online retail services for downloadable digital music; organization of exhibitions for commercial or advertising purposes; arranging newspaper subscriptions for others; organization of fashion shows for promotional purposes; organization of trade fairs for commercial or advertising purposes; shop window dressing; preparation of advertising material; business appraisals; payroll preparation; data search in computer files for others; sponsorship search; administrative assistance in responding to calls for tenders; business management assistance; commercial or industrial management assistance; commercial intermediation services; providing business information via a web site; providing commercial and business contact information; provision of an online marketplace for buyers and sellers of goods and services; web indexing for commercial or advertising purposes; presentation of goods on communication media, for retail purposes; media relations services;

economic forecasting; auctioneering; wholesale services for pharmaceutical, veterinary and sanitary preparations and medical supplies; retail services for works of art provided by art galleries; retail services for pharmaceutical, veterinary and sanitary preparations and medical supplies; sales promotion for others; promotion of goods and services through sponsorship of sports events; production of teleshopping programmes; production of advertising films; office machines and equipment rental; rental of advertising time on communication media; publicity material rental; rental of billboards [advertising boards]; rental of vending machines; rental of sales stands; rental of photocopying machines; publication of publicity texts; radio advertising; bill-posting, distribution of samples; dissemination of advertising matter; direct mail advertising; registration of written communications and data; writing of publicity texts; advertising; online advertising on a computer network; outdoor advertising; advertising by mail order; television advertising; reproduction of documents; compilation of information into computer databases; compilation of statistics; business inquiries; systemization of information into computer databases; advisory services for business management; corporate communications services; negotiation of business contracts for others; negotiation and conclusion of commercial transactions for third parties; compiling indexes of information for commercial or advertising purposes; tax preparation; drawing up of statements of accounts; telemarketing services; psychological testing for the selection of personnel; interim business management; outsourced administrative management for companies; business management of hotels; business management for freelance service providers; business project management services for construction projects; commercial administration of the licensing of the goods and services of others; business management of reimbursement programs for others; administration of consumer loyalty programs; administration of frequent flyer programs; administrative processing of purchase orders; public relations; commercial lobbying services; competitive intelligence services; modelling for advertising or sales promotion; typing; market intelligence services; appointment reminder services [office functions]; web site traffic optimization; administrative services for the relocation of businesses; tax filing services; search engine optimization for sales promotion; appointment scheduling services [office functions]; gift registry services; price comparison services; pay per click advertising; secretarial services; procurement services for others [purchasing goods and services for other businesses]; shorthand; outsourcing services [business assistance]; telephone answering for unavailable subscribers; photocopying services; business efficiency expert services.

(260) AM 2022 115462 A
 (800) 1626490
 (151) 2021 09 14
 (891) 2021 09 14
 (731) Neway Valve (Suzhou) Co., Ltd.
 No.666 Taishan Road, New & Hi-tech
 Industrial Development Zone, Suzhou, 215000
 Jiangsu Province, China



(591) Black, white
 (531) 27.05.09; 27.05.22
 (511)
 6 – Valves of metal, other than parts of machines; pipework of metal; junctions of metal for pipes; wall hooks of metal for pipes; water-pipe valves of metal; collars of metal for fastening pipes; reinforcing materials of metal for pipes; drain traps [valves] of metal; flanges of metal [collars]; washers of metal.

(260) AM 2022 115463 A
 (800) 1626549
 (151) 2021 05 25
 (891) 2021 05 25
 (731) H & M Hennes & Mauritz AB
 Mäster Samuelsgatan 46A, SE-106 38
 Stockholm, Sweden



(591) Black, white
 (511)
 9 – Pedometers; sunglasses; mobile telephone cases; glasses for sports; swim goggles.
 10 – Graduated compression hosiery; compression panty hose; foam massage rollers; trigger balls; massage balls; pressure relief pads and cushions; face masks for medical use.
 18 – Leather and imitations of leather; animal skins and hides; luggage; bags; umbrellas; travelling bags; wallets; handbags; evening handbags; work bags; shoulder bags; canvas bags; shopping bags; cases for toiletries, sold empty; rucksacks; athletics bags; purses; trunks (luggage); key cases.
 25 – Clothing; footwear; headgear; sport suits; bathing drawers; swimsuits; bath robes; bikinis; pantsuits; sports pants; neckerchiefs; gloves; sports jackets; shell jackets; soft shell jackets; padded jackets; sports shorts; skirts; sports underwear; short-sleeve shirts; sports jumpers; overalls; pocket squares; polo neck jumpers; rainwear; scarves; sports shirts; beachwear; sports tank tops; sports bras; athletic tights; sports stockings; sweaters; sports t-shirts; waistcoats; underclothing; mittens; outer clothing; coats; jackets;

children's clothing; t-shirts; shorts; tights; tank tops; pants; jumpers; underwear; stockings; hats; caps; beanies; toques; visors; headbands; running shoes; training shoes; hiking shoes; hiking boots; face masks [fashion wear]; wetsuits for surface watersports; neck tubes; sweatbands.

28 – Games; playthings; gymnastic and sporting articles; rubber bands for exercise; dumbbells; exercise weights; yoga blocks; gym balls for yoga; yoga straps; kettle bells; rings for sports; manually operated rings for lower and upper body resistance exercise; pilates balls; skipping ropes.

35 – Advertising and marketing services; providing consumer information relating to goods and services; retail services regarding sunglasses, glasses for sports, swim glasses, glass bottles, plastic bottles, clothing, footwear, headgear, compression socks, yoga mats, games and playthings, gymnastic and sporting articles, sport accessories, mobile cases, key holders, card holders, foam massage rollers, massage balls, pillows.

41 – Gym activity classes; yoga instruction; pilates instruction; sports and fitness services; rental services relating to equipment and facilities for sports.

(260) AM 2022 115464 A

(800) 1626555

(151) 2021 06 08

(891) 2021 06 08

(731) Euro Games Technology Ltd.

4, "Maritsa" Str., "Vranya-Lozen-Triugulnika",
BG-1151 Sofia, Bulgaria

(540)



(591) Yellow, gold, orange, red, green and black

(531) 27.05.02; 27.05.03; 27.05.04; 27.05.17;
27.05.19; 29.01.15

(511)

9 – Software; computer gaming software; computer software packages; computer operating system software; computer software, recorded; software drivers; virtual reality software; games software; entertainment software for computer games; computer programs for network management; operating computer software for main frame computers; monitors (computer hardware); computer hardware; apparatus for recording images; monitors (computer programs); computer game programs; computer programs for recorded games; apparatus for recording, transmission or reproduction of sound or images; communications servers [computer hardware]; electronic components

for gambling machines; computer application software featuring games and gaming; computer software for the administration of on-line games and gaming; computer hardware for games and gaming; electronic components and software for gambling, gambling machines, gambling games on the Internet and via telecommunication network.

28 – Gaming machines for gambling; chips for gambling; mah-jong; arcade games; gambling machines operating with coins, notes and cards; games; electronic games; parlor games; gaming chips; gaming tables; slot machines [gaming machines]; LCD game machines; slot machines and gaming devices; coin-operated amusement machines; roulette chips; poker chips; chips and dice [gaming equipment]; gaming equipment for casinos; roulette tables; gaming roulette wheels; casino games; gambling machines and amusement machines, automatic and coin-operated; coin-operated amusement machines and/or electronic coin-operated amusement machines with or without the possibility of gain; boxes for coin-operated machines, slot machines and gaming machines; electronic or electrotechnical amusement machines and apparatus, gaming machines, coin-operated entertainment machines; housings for coin-operated machines, gaming equipment, gaming machines, machines for gambling; electropneumatic and electrical gambling machines (slot machines).

41 – Gambling; entertainment services related to gambling; gaming services for entertainment purposes; casino, gaming and gambling services; training in the development of software systems; provision of equipment for gambling halls; providing casino equipment [gambling]; gaming machine entertainment services; providing casino facilities [gambling]; gaming hall services; amusement arcade services; games equipment rental; rental of gaming machines; providing amusement arcade services; rental of gaming machines with images of fruits; editing or recording of sounds and images; sound recording and video entertainment services; hire of sound reproducing apparatus; provision of gaming equipment for casinos; providing of casino facilities; online gambling services; casino, gaming and gambling services; provision of gaming facilities, gaming hall facilities, Internet casinos and online gambling services.

(260) AM 2022 115797 A

(800) 1633371

(151) 2021 10 19

(891) 2021 10 19

(731) Philip Morris Products S.A.

Quai Jeanrenaud 3, CH-2000 Neuchâtel,
Switzerland

(540)

BLACK PURPLE

(591) Black, white

(511)

34 – Wired vaporizers for electronic cigarettes and electronic smoking devices; tobacco, raw or manufactured; tobacco products, including cigars, cigarettes, cigarillos, tobacco for roll-your-own cigarettes, pipe tobacco, chewing tobacco, snuff tobacco, kretek; snus; tobacco substitutes (not for medical purposes); smokers' articles, including cigarette paper and tubes, cigarette filters, tobacco tins, cigarette cases and ashtrays, pipes, pocket apparatus for rolling cigarettes, lighters; matches; tobacco sticks, tobacco products for the purpose of being heated, electronic devices and their parts for the purpose of heating cigarettes or tobacco in order to release nicotine-containing aerosols for inhalation; liquid nicotine solutions for use in electronic cigarettes; electronic smoking devices; electronic cigarettes; electronic cigarettes as substitutes for traditional cigarettes; electronic devices for the inhalation of nicotine-containing aerosols; oral vaporizing devices for smokers, tobacco products and tobacco substitutes; smokers' articles for electronic cigarettes; parts and fittings for the aforesaid products included in this class; devices for extinguishing heated cigarettes and cigars as well as heated tobacco sticks; electronic rechargeable cigarette cases.

(260) AM 2022 115938 A

(800) 1634984

(151) 2021 10 06

(891) 2021 10 06

(731) Datum Dental Ltd.

1 Bat Sheva St., 7120101 Lod, Israel

(540)

OSSIX

(591) Black, white

(511)

5 – Collagen for medical purposes; biodegradable implants for use in guided tissue regeneration; dental implant materials; bone void and soft tissue fillers consisting of biological and natural materials; bone growth media consisting of biological materials for medical purposes.

10 – Regenerative membranes for use in dentistry; surgical implants comprised of artificial materials for gum tissue regeneration; surgical implants comprised of artificial materials for use in guided tissue regeneration; bone void and soft tissue fillers comprising of artificial materials; prosthetic tissues for parietal use.

(260) AM 2022 116094 A

(800) 1637200

(151) 2021 02 02

(891) 2021 02 02

(731) MARSALA DOKUMA BOYA SANAYİ VE
TİCARET ANONİM ŞİRKETİ

Işıktepe Osb Mah. Turuncu Cad. 2.,

Sok. No:3, Nilüfer, Bursa, Turkey

(540)

**MARSALA
HOME**

(591) Black, white

(531) 27.05.10

(511)

20 – Mattresses; pillows; air mattresses and cushions, not for medical purposes, water beds.

24 – Woven or non-woven textile fabrics; textile goods for household use, not included in other classes: curtains, bed covers, sheets (textile), pillowcases, blankets, quilts, towels; flags, pennants, labels of textile; swaddling blankets; sleeping bags for camping.

35 – The bringing together, for the benefit of others, of a variety of goods, namely, mattresses, pillows, air mattresses and cushions, not for medical purposes, water beds, woven or non-woven textile fabrics, textile goods for household use, not included in other classes: curtains, bed covers, sheets (textile), pillowcases, blankets, quilts, towels, flags, pennants, labels of textile, swaddling blankets, sleeping bags for camping, clothing, including underwear and outer clothing, other than special purpose protective clothing, socks, mufflers [clothing], shawls, bandanas, scarves, belts [clothing], footwear, shoes, slippers, sandals, headgear, hats, caps with visors, berets, caps [headwear], skull caps, enabling customers to conveniently view and purchase those goods, such services may be provided by retail stores, wholesale outlets, by means of electronic media or through mail order catalogues.

(260) AM 2022 116095 A

(800) 1637222

(151) 2021 05 10

(891) 2021 05 10

(731) BMC OTOMOTİV SANAYİ VE TİCARET
A.Ş.

SANAYI MAHALLESİ, TEKNOPARK

BULVARI, NO:1/4C 301, TR-34906 PENDİK

İSTANBUL, Turkey

(540)

TUĞRA

(591) Black, white

(531) 27.05.01

(511)

12 – Motor land vehicles and motors, parts for these vehicles (including motorcycles, scooters); bicycles and their bodies, handlebars, mud flaps; vehicle trailers, dumper trailers, tractor-trailers, refrigerated trailers, trailer connections, dumps for vehicles, lifting car; vehicle seats, headrests for vehicles seats, baby's safety seats for vehicles, seat sheaths for vehicles, vehicle covers, sun visors for vehicles; direction signals and arms for direction signals for vehicles, windscreen wipers for vehicle, wiper arms for vehicle; inner tubes and tyres for vehicles, tubeless tires, tire repair sets, patches for vehicle tires, weld patches, valves for vehicle tires; vehicle windows made of glass, vehicle windows made of safety glass, rearview mirrors and side mirrors for vehicles; tire chains, numberplate mounts; trolleys for vehicles, bicycle and ski carriers, bicycle saddles; air pumps for vehicle tires; anti-theft alarms for vehicles, vehicle horns; seat belts for passengers, airbags for vehicles; buggies, wheelchairs, strollers; handcarts, bazaar carts, handcarts with one or more wheels, market carts, wheeled carriers for household goods; rail vehicles: locomotives, trains, tramways, wagons, cable cars, chair lifts; sea vehicles and parts (except motors); air vehicles and their parts (except motors).

(260) AM 2022 116098 A
(800) 1637326
(151) 2021 10 05
(891) 2021 10 05
(731) ŠKODA AUTO a.s.

ř. Václava Klementa 869, CZ-293 01
Mladá Boleslav, Mladá Boleslav II,
Czech Republic

(540)



(591) Silver, grey and black
(531) 27.05.03
(511)

9 – Wallboxes, battery energy storage, chargers, wall chargers for home, car chargers, electric-car and hybrid-car chargers, chargers for electric batteries, battery chargers, chargers for accumulators, wireless chargers, portable chargers, chargers for electric accumulators, battery charging devices for motor vehicles, fast chargers for mobile devices, charging stations for electric cars, power packs, photovoltaic apparatus for generating electricity, electric control devices for energy management, bags for charging cables.

(260) AM 2022 116099 A
(800) 1637337
(151) 2021 09 08
(891) 2021 09 08
(731) WAHL GmbH

Roggenbachweg 9, 78089 Unterkirnach,
Germany

(540)



(591) Black, white
(531) 27.05.01; 27.05.19; 27.05.22
(511)

7 – Electric and non-electric animal shearing machines and hair clipping machines for animals; accessories and parts for the aforesaid goods.

8 – Electric and non-electric hair clippers, hair trimmers, hair cutting machines, beard trimmers, beard clippers, shavers, and razors; hair straighteners and curling tongs; accessories and parts for the aforesaid goods in particular attachment combs, cutting sets, shaving foils, trimming attachments and blades as well as attachable diffusers, nozzles, brushes and combs.

11 – Electric hair dryers; accessories and parts for the aforesaid goods in particular attachable diffusers, nozzles, brushes and combs.

35 – Retail services relating to shampoos, hair conditioners, hair dyes, hair colorants, hair lotions, hair spray, hair straightening preparations and hair waxing preparations, all of the aforesaid goods for humans and animals; retail services relating to electric and non-electric animal shearing machines and hair clipping machines for animals; accessories and parts for the aforesaid goods; retail services relating to electric batteries; battery chargers and battery packs; retail services relating to electric and non-electric hair clippers, hair trimmers, hair cutting machines, beard trimmers, beard clippers, shavers, and razors; accessories and parts for the aforesaid goods, in particular attachment combs, cutting sets, shaving foils, trimming attachments and blades; retail services relating to hair dryers, hair straighteners and curling tongs; accessories and parts for the aforesaid goods, in particular attachable diffusers, nozzles, brushes and combs; retail services relating to brushes for animals, fur brushes for animals.

(260) AM 2022 116100 A

(800) 1637350

(151) 2021 10 19

(891) 2021 10 19

(731) International commercial company

"CROSTALIA TRADING LIMITED"

Totalserve Trust Company Limited, Trust

Offices, P.O. Box 3540, Road Town, Tortola,

VG1110, Virgin Islands (British)

(540)



(591) White, green, light green, blue

(531) 09.07.19; 28.05; 29.01.12

(526) The "R" element in the circle.

(511)

29 – Ajvar being preserved peppers; aloe vera prepared for human consumption; alginates for culinary purposes; anchovy, not live; peanuts, prepared; artichokes, preserved; albumen for culinary purposes; white of eggs; beans, preserved; soya beans, preserved, for food; broth; ginger jam; ham; fatty substances for the manufacture of edible fats; laver, preserved; edible birds' nests; peas, preserved; mushrooms, preserved; guacamole; game, not live; gelatine; meat jellies; jellies for food; fruit jellies; yolk of eggs; coconut fat; bone oil for food; lard; suet for food; edible fats; fruit-based snack food; milk substitutes; soya patties; charcuterie; raisins; caviar; aubergine paste; vegetable marrow paste; fish roe, processed; yogurt; sauerkraut; kephir; kimchi; isinglass for food; clams, not live; potato-based dumplings; klipfish [salted and dried cod]; milk shakes; black pudding; onion rings; arrangements of processed fruit; compotes; meat, tinned; vegetables, tinned; fish, tinned; fruits, tinned; broth concentrates; corn dogs; gherkins; shrimps, not live; prawns, not live; buttercream; croquettes; silk-worm chrysalis for human consumption; sweet corn, processed; koumiss; spiny lobsters, not live; lecithin for culinary purposes; salmon, not live; onions, preserved; margarine; marmalade; oils for food; peanut butter; cocoa butter for food; coconut oil for food; coconut butter; maize oil for food; sesame oil for food; linseed oil for food; extra virgin olive oil for food; olive oil for food; palm oil for food; palm kernel oil for food; sunflower oil for food; rape oil for food; butter; soya bean oil for food; shellfish, not live; almonds, ground; animal marrow for food; mussels, not live; milk; peanut milk; peanut milk for culinary purposes; coconut milk; coconut milk for culinary purposes; almond milk; almond milk for culinary purposes; oat milk; rice milk; rice milk for culinary purposes; albumin milk; condensed milk; soya milk; powdered milk;

fish meal for human consumption; vegetable mousses; fish mousses; fruit pulp; meat; meat, preserved; freeze-dried meat; milk beverages, milk predominating; peanut milk-based beverages; coconut milk-based beverages; almond milk-based beverages; edible insects, not live; sausage casings, natural or artificial; vegetables, preserved; freeze-dried vegetables; vegetables, dried; vegetables, cooked; potato fritters; olives, preserved; lobsters, not live; flavoured nuts; candied nuts; coconut, desiccated; nuts, prepared; tomato purée; pressed fruit paste; liver pâté; pectin for culinary purposes; liver; pickles; jams; powdered eggs; milk products; fish-based foodstuffs; curd; poultry, not live; bulgogi; pollen prepared as foodstuff; cranberry compote; dense tomato purée; apple purée; crayfish, not live; crustaceans, not live; fish, preserved; fish, not live; salted fish; ryazhenka being fermented baked milk; vegetable salads; fruit salads; bacon; sardines, not live; pork; herrings, not live; seeds, prepared; sunflower seeds, prepared; cream [dairy products]; whipped cream; vegetable-based cream; fat-containing mixtures for bread slices; smetana; lemon juice for culinary purposes; tomato juice for cooking; vegetable juices for cooking; salted meats; sausages; sausages in batter; hot dog sausages; preparations for making bouillon; preparations for making soup; nut-based spreads; tripe; soups; vegetable soup preparations; whey; cottage cheese fritters; cheese; tajine [prepared meat, fish or vegetable dish]; tahini; tofu; sea-cucumbers, not live; truffles, preserved; tuna, not live; oysters, not live; falafel; milk ferments for culinary purposes; rennet; fish fillets; dates; crystallized fruits; frozen fruits; fruit, preserved; fruit preserved in alcohol; fruit, stewed; hazelnuts, prepared; potato flakes; hummus [chickpea paste]; fruit peel; preserved garlic; lentils, preserved; potato crisps; low-fat potato crisps; fruit chips; non-alcoholic eggnog; seaweed extracts for food; meat extracts; escamoles being prepared edible ant larvae; yuba being tofu skin; berries, preserved; eggs; snail eggs for consumption; yakitori.

30 – Aromatic preparations for food; vanilla flavourings for culinary purposes; flavourings, other than essential oils, for cakes; flavourings, other than essential oils, for beverages; coffee flavourings; food flavourings, other than essential oils; star aniseed; baozi; cereal bars; high-protein cereal bars; pancakes; noodle-based prepared meals; freeze-dried dishes with the main ingredient being pasta; freeze-dried dishes with the main ingredient being rice; buns; bulgur; bread rolls; edible rice paper; edible paper; burritos; vanillin [vanilla substitute]; vareniki [stuffed dumplings]; waffles; vermicelli; natural sweeteners; sausage binding materials; binding agents for ice cream; seawater for cooking; seaweed [condiment]; malt biscuits; cloves [spice]; mirror icing [mirror glaze]; cake frosting [icing]; glucose for culinary purposes; mustard; croûtons; buckwheat, processed; gluten additives for culinary purposes; yeast; thickening agents for cooking foodstuffs; leaven; rice-based snack food; cereal-

based snack food; artificial coffee; vegetal preparations for use as coffee substitutes; dressings for salad; zephyr being confectionery; fruit jellies [confectionery]; candy decorations for cakes; confectionery for decorating Christmas trees; cakes; pastries; peanut confectionery; almond confectionery; pasta; ginger [spice]; frozen yogurt [confectionery ices]; cocoa; cream of tartar for culinary purposes; capers; caramels [sweets]; curry [spice]; ketchup [sauce]; prepared rice rolled in seaweed; kimchi pancakes; quinoa, processed; quiches; gluten prepared as foodstuff; flour-based dumplings; sweets; liquorice [confectionery]; peppermint sweets; mints for breath freshening; dulce de leche; cinnamon [spice]; coffee; unroasted coffee; starch for food; crackers; custard; hominy grits; semolina; oatmeal; crushed barley; groats for human food; ice cubes; corn, milled; corn, roasted; meat pies; turmeric; couscous; noodles; soba noodles; udon noodles; ice for refreshment; ice, natural or artificial; edible ices; lollipops [confectionery]; rice cakes; potato-based flatbreads; mayonnaise; macarons; macaroni; maltose; hominy; piccalilli; marinades; marzipan; honey; miso [seasoning]; royal jelly; ice cream; bean meal; buckwheat flour; tapioca flour; potato flour; corn flour; nut flours; flour; wheat flour; soya flour; barley meal; dessert mousses [confectionery]; chocolate mousses; muesli; mint for confectionery; cocoa beverages with milk; coffee beverages with milk; coffee-based beverages; cocoa-based beverages; chamomile-based beverages; tea-based beverages; chocolate beverages with milk; chocolate-based beverages; infusions, not medicinal; crushed oats; husked oats; okonomiyaki [Japanese savory pancakes]; onigiri; nutmegs; chocolate-coated nuts; stick liquorice [confectionery]; soya bean paste [seasoning]; pastila [confectionery]; lozenges [confectionery]; molasses for food; pâtés en croûte; pelmeni; pepper; allspice; peppers [seasonings]; pesto; biscuits; petit-beurre biscuits; bibimbap [rice mixed with vegetables and beef]; pies; pizzas; meat gravies; fondants [confectionery]; popcorn; powders for making ice cream; baking powder; mustard meal; pralines; condiments; meat tenderizers for household purposes; cereal preparations; oat-based food; propolis; gingerbread; spices; petits fours; rice pudding; puddings; cake powder; fruit coulis [sauces]; ravioli; ramen; chewing gum; chewing gum for breath freshening; relish [condiment]; rice; instant rice; wheat germ for human consumption; spring rolls; sago; sugar; palm sugar; sesame seeds [seasonings]; linseed for culinary purposes [seasoning]; processed seeds for use as a seasoning; aniseed; agave syrup [natural sweetener]; golden syrup; confectionery; batter mixes for okonomiyaki [Japanese savory pancakes]; baking soda [bicarbonate of soda for cooking purposes]; malt for human consumption; salt for preserving foodstuffs; cooking salt; celery salt; sorbets [ices]; ham glaze; cranberry sauce [condiment]; soya sauce; tomato sauce; apple sauce [condiment]; sauces [condiments]; pasta sauce; spaghetti; seasonings; chocolate-

based spreads; chocolate spreads containing nuts; preparations for stiffening whipped cream; shaved ice with sweetened red beans; rusks; breadcrumbs; sushi; senbei [rice crackers]; sandwiches; tabbouleh; tacos; tapioca; tarts; dough; pastry dough; almond paste; rice pulp for culinary purposes; cake batter; tortillas; garden herbs, preserved [seasonings]; chocolate decorations for cakes; vinegar; beer vinegar; ferments for pastes; halvah; bread; unleavened bread; chips [cereal products]; corn flakes; oat flakes; hot dog sandwiches; flowers or leaves for use as tea substitutes; jiaozi; chicory [coffee substitute]; tea; iced tea; chutneys [condiments]; minced garlic [condiment]; cheeseburgers [sandwiches]; chow-chow [condiment]; saffron [seasoning]; chocolate; malt extract for food; essences for foodstuffs, except etheric essences and essential oils; husked barley.

(260) AM 2022 116101 A
 (800) 1637405
 (151) 2021 11 13
 (891) 2021 11 13
 (731) Papa John's International, Inc.
 2002 Papa John's Boulevard, Louisville
 KY 40299, USA

(540)



(591) red and green
 (531) 27.05.01; 27.05.14; 29.01.12
 (511)
 29 – Chicken; chicken nuggets; chicken wings; prepared foods for consumption on or off the premises, namely chicken; cheese sticks.
 30 – Pizza; flatbread, piadina, pizza turnover, calzone and Stromboli; pizza cheese sticks; bread rolls; pepperoni rolls; breadsticks; cookies; brownies; baked desserts, namely cinnamon bread and cookie cakes; sauces; spicy sauces; seasonings.
 39 – Pizza delivery services; delivery of food and drinks by restaurants.
 43 – Restaurant services; restaurant services featuring in-restaurant dining and carryout and delivery services; takeaway restaurant services.

(260) AM 2022 116102 A
 (800) 1637433
 (151) 2021 11 23
 (891) 2021 11 23
 (731) ZAMZAMTECHNOLOGY LLC
 8 The Green Suite #6932, Dover DE 19901,
 USA

(540)



(591) Black, white
 (531) 26.01.03; 26.01.16; 26.01.24; 26.13.25
 (511)

36 – Financial cryptocurrency exchange services; banking services; financial securities and commodity trading services for others; margin lending, namely, money lending that allows the borrower to invest the money; financial services, namely, brokerage and trading services for securities, stocks, bonds, capital investments, commodities and equities; financial investment brokerage services; providing information in the fields of investment and finance over computer networks and global communication networks; financial information provided by electronic means in the field of finance, securities trading, investments, securities brokerage; electronic financial trading services; electronic financial trading services for others via a global computer network; cryptocurrency, namely, providing a virtual currency, namely, digital currency and digital tokens, for use by members of a community via a global computer network; cryptocurrency, namely, providing electronic transfer of a virtual currency for use by members of an online community via a global computer network; issuance of digital tokens of value; payment processing services in the field of digital currency, cryptocurrency, and the electronic transfer of financial instruments and digital tokens; cryptocurrency exchange services; virtual currency trading services; digital currency trading services; financial services, namely, providing a virtual currency for use by members of an online community via a global computer network; financial services, namely, providing electronic transfer of a virtual currency for use by members of an online community via a global computer network; electronic funds transfer services; providing monetary exchange services, namely, exchanging cash of others for digitized assets, namely, bitcoins, cryptocurrency, digital tokens, collateral for derivatives, derivative contracts, virtual currency, and digital currency; financial services, namely, providing virtual currency tokens using blockchain technology for use by members of an online community via a global computer network.

(260) AM 2022 116103 A
 (800) 1637434
 (151) 2021 11 23
 (891) 2021 11 23
 (731) ZAMZAMTECHNOLOGY LLC
 8 The Green Suite #6932, Dover DE 19901,
 USA

(540)



(591) Black, white
 (531) 26.01.03; 26.01.16; 26.01.18; 26.01.24;
 27.05.10

(526) TOKEN

(511)

36 – Financial cryptocurrency exchange services; banking services; financial securities and commodity trading services for others; margin lending, namely, money lending that allows the borrower to invest the money; financial services, namely, brokerage and trading services for securities, stocks, bonds, capital investments, commodities and equities; financial investment brokerage services; providing information in the fields of investment and finance over computer networks and global communication networks; financial information provided by electronic means in the field of finance, securities trading, investments, securities brokerage; electronic financial trading services; electronic financial trading services for others via a global computer network; cryptocurrency, namely, providing a virtual currency, namely, digital currency and digital tokens, for use by members of a community via a global computer network; cryptocurrency, namely, providing electronic transfer of a virtual currency for use by members of an online community via a global computer network; issuance of digital tokens of value; payment processing services in the field of digital currency, cryptocurrency, and the electronic transfer of financial instruments and digital tokens; cryptocurrency exchange services; virtual currency trading services; digital currency trading services; financial services, namely, providing a virtual currency for use by members of an online community via a global computer network; financial services, namely, providing electronic transfer of a virtual currency for use by members of an online community via a global computer network; electronic funds transfer services; providing monetary exchange services, namely, exchanging cash of others for digitized assets, namely, bitcoins, cryptocurrency, digital tokens, collateral for derivatives, derivative contracts, virtual currency, and digital currency; financial services, namely, providing virtual currency tokens using blockchain technology for use by members of an online community via a global computer network.

(260) AM 2022 116213 A

(800) 1602531

(151) 2021 05 20

(891) 2021 11 24

(731) Jingheng Tengwei (Huizhou) Electronic
Technology Co., Ltd
Dahetian, Shangnan Village, Yuanzhou Town,
Boluo County, Huizhou City, Guangdong
Province, China

(540)

HOTSPARD

(591) Black, white

(531) 27.05.01

(511)

9 – Computer peripheral devices; computer key-
boards; mouse [computer peripheral]; wrist rests for
use with computers; computer game software, recor-
ded; headphones; cabinets for loudspeakers; microp-
hones; eyeglasses; chargers for electric accumulators.

**საერთაშორისო სასაქონლო ნიშნები,
რომლებსაც მიენიჭათ დაცვა საქართველოში**

(260) AM 2022 102134 A
(800) 1342799
(151) 2016 12 27
(181) 2026 12 27
(891) 2019 02 08

(260) AM 2022 113842 A
(800) 1580793
(151) 2021 01 19
(181) 2031 01 19
(891) 2021 05 21
(511) 35, 41

(260) AM 2022 110841 A
(800) 1564860
(151) 2020 09 02
(181) 2030 09 02
(891) 2020 09 02
(511) 30

(260) AM 2022 113899 A
(800) 1601921
(151) 2021 05 10
(181) 2031 05 10
(891) 2021 05 10
(511) 43

(260) AM 2022 112427 A
(800) 1583491
(151) 2021 01 28
(181) 2031 01 28
(891) 2021 01 28
(511) 29

(260) AM 2022 113900 A
(800) 1602036
(151) 2021 04 08
(181) 2031 04 08
(891) 2021 04 08
(511) 13, 35

(260) AM 2022 112744 A
(800) 1587252
(151) 2021 03 11
(181) 2031 03 11
(891) 2021 03 11
(511) 36

(260) AM 2022 113901 A
(800) 1602037
(151) 2020 10 12
(181) 2030 10 12
(891) 2020 10 12
(511) 03, 09, 14, 16, 18, 21, 24, 25, 28, 35, 39, 40, 42

(260) AM 2022 112746 A
(800) 1587376
(151) 2021 03 11
(181) 2031 03 11
(891) 2021 03 11
(511) 36

(260) AM 2022 113902 A
(800) 1602062
(151) 2021 04 27
(181) 2031 04 27
(891) 2021 04 27
(511) 05, 10, 35

(260) AM 2022 113630 A
(800) 1597690
(151) 2021 02 15
(181) 2031 02 15
(891) 2021 02 15
(511) 25

(260) AM 2022 113903 A
(800) 1602077
(151) 2021 02 18
(181) 2031 02 18
(891) 2021 02 18
(511) 21

(260) AM 2022 113713 A
(800) 1599135
(151) 2021 03 31
(181) 2031 03 31
(891) 2021 03 31
(511) 29

(260) AM 2022 113904 A
(800) 1602104
(151) 2021 02 18
(181) 2031 02 18
(891) 2021 02 18
(511) 21

(260) AM 2022 113905 A
(800) 1602109
(151) 2021 05 21
(181) 2031 05 21
(891) 2021 05 21
(511) 01, 05

(260) AM 2022 113944 A
(800) 1602824
(151) 2021 03 23
(181) 2031 03 23
(891) 2021 03 23
(511) 09

(260) AM 2022 113906 A
(800) 1602133
(151) 2021 04 29
(181) 2031 04 29
(891) 2021 04 29
(511) 29, 30

(260) AM 2022 113945 A
(800) 1602881
(151) 2021 05 18
(181) 2031 05 18
(891) 2021 05 18
(511) 05, 10, 44

(260) AM 2022 113907 A
(800) 1602188
(151) 2021 05 10
(181) 2031 05 10
(891) 2021 05 10
(511) 43

(260) AM 2022 113946 A
(800) 1602914
(151) 2021 06 23
(181) 2031 06 23
(891) 2021 06 23
(511) 21

(260) AM 2022 113908 A
(800) 1602194
(151) 2021 06 14
(181) 2031 06 14
(891) 2021 06 14
(511) 12

(260) AM 2022 113947 A
(800) 1602916
(151) 2021 04 29
(181) 2031 04 29
(891) 2021 04 29
(511) 21, 33

(260) AM 2022 113935 A
(800) 1602534
(151) 2021 04 30
(181) 2031 04 30
(891) 2021 04 30
(511) 03, 08, 21

(260) AM 2022 113949 A
(800) 1602924
(151) 2021 05 10
(181) 2031 05 10
(891) 2021 05 10
(511) 03, 05

(260) AM 2022 113936 A
(800) 1602604
(151) 2020 11 14
(181) 2030 11 14
(891) 2020 11 14
(511) 01, 02, 03, 05, 08, 16, 17, 19, 27

(260) AM 2022 113951 A
(800) 1602947
(151) 2021 04 20
(181) 2031 04 20
(891) 2021 04 20
(511) 36, 42

(260) AM 2022 113937 A
(800) 1602615
(151) 2021 05 11
(181) 2031 05 11
(891) 2021 05 11
(511) 30

(260) AM 2022 113952 A
(800) 1602964
(151) 2021 04 12
(181) 2031 04 12
(891) 2021 04 12
(511) 30

(260) AM 2022 113953 A
 (800) 541660
 (151) 1989 07 20
 (181) 2029 07 20
 (891) 2021 06 24
 (511) 03, 05

(260) AM 2022 114018 A
 (800) 1603616
 (151) 2021 05 19
 (181) 2031 05 19
 (891) 2021 05 19
 (511) 28

(260) AM 2022 113955 A
 (800) 639180
 (151) 1995 06 08
 (181) 2025 06 08
 (891) 2021 06 25
 (511) 03, 05

(260) AM 2022 114019 A
 (800) 1603686
 (151) 2021 05 28
 (181) 2031 05 28
 (891) 2021 05 28
 (511) 09

(260) AM 2022 113956 A
 (800) 792926
 (151) 2002 08 26
 (181) 2022 08 26
 (891) 2021 06 29
 (511) 03, 05, 44

(260) AM 2022 114066 A
 (800) 1603836
 (151) 2021 05 13
 (181) 2031 05 13
 (891) 2021 05 13
 (511) 28

(260) AM 2022 113963 A
 (800) 1268411
 (151) 2015 09 16
 (181) 2025 09 16
 (891) 2021 06 24
 (511) 03

(260) AM 2022 114067 A
 (800) 1603846
 (151) 2021 05 03
 (181) 2031 05 03
 (891) 2021 05 03
 (511) 05

(260) AM 2022 114009 A
 (800) 1603287
 (151) 2021 04 14
 (181) 2031 04 14
 (891) 2021 04 14
 (511) 30

(260) AM 2022 114068 A
 (800) 1603861
 (151) 2021 05 05
 (181) 2031 05 05
 (891) 2021 05 05
 (511) 10

(260) AM 2022 114012 A
 (800) 1603322
 (151) 2020 12 21
 (181) 2030 12 21
 (891) 2020 12 21
 (511) 38, 42

(260) AM 2022 114069 A
 (800) 1603864
 (151) 2021 06 23
 (181) 2031 06 23
 (891) 2021 06 23
 (511) 09

(260) AM 2022 114016 A
 (800) 1603405
 (151) 2020 12 15
 (181) 2030 12 15
 (891) 2020 12 15
 (511) 03, 04, 05, 06, 07, 08, 09, 11, 12, 14, 16, 18, 20,
 21, 22, 24, 25, 27, 28, 34

(260) AM 2022 114071 A
 (800) 1603914
 (151) 2021 04 15
 (181) 2031 04 15
 (891) 2021 04 15
 (511) 09, 36, 41, 42

(260) AM 2022 114072 A
(800) 1603924
(151) 2021 05 18
(181) 2031 05 18
(891) 2021 05 18
(511) 39

(260) AM 2022 114089 A
(800) 1604457
(151) 2021 02 05
(181) 2031 02 05
(891) 2021 02 05
(511) 09, 28, 41

(260) AM 2022 114073 A
(800) 1603930
(151) 2021 06 22
(181) 2031 06 22
(891) 2021 06 22
(511) 03

(260) AM 2022 114090 A
(800) 1604474
(151) 2021 02 04
(181) 2031 02 04
(891) 2021 02 04
(511) 09, 28, 35, 38, 41, 42

(260) AM 2022 114074 A
(800) 1603931
(151) 2021 06 14
(181) 2031 06 14
(891) 2021 06 14
(511) 12

(260) AM 2022 114091 A
(800) 1604476
(151) 2021 05 14
(181) 2031 05 14
(891) 2021 05 14
(511) 06, 07, 09, 11, 12, 14, 19, 20, 25, 37, 40, 42

(260) AM 2022 114081 A
(800) 1604273
(151) 2021 05 18
(181) 2031 05 18
(891) 2021 05 18
(511) 39

(260) AM 2022 114092 A
(800) 1604493
(151) 2021 05 12
(181) 2031 05 12
(891) 2021 05 12
(511) 16, 35, 43

(260) AM 2022 114084 A
(800) 1604362
(151) 2021 03 01
(181) 2031 03 01
(891) 2021 03 01
(511) 17, 19

(260) AM 2022 114098 A
(800) 1604686
(151) 2021 04 19
(181) 2031 04 19
(891) 2021 04 19
(511) 10

(260) AM 2022 114085 A
(800) 1604369
(151) 2021 03 01
(181) 2031 03 01
(891) 2021 03 01
(511) 17, 19

(260) AM 2022 114099 A
(800) 1604687
(151) 2021 01 07
(181) 2031 01 07
(891) 2021 01 07
(511) 05, 10, 41, 42, 44

(260) AM 2022 114087 A
(800) 1604413
(151) 2021 02 04
(181) 2031 02 04
(891) 2021 02 04
(511) 07, 09, 11, 35, 37, 41, 42

(260) AM 2022 114101 A
(800) 1604740
(151) 2021 07 02
(181) 2031 07 02
(891) 2021 07 02
(511) 09, 42

(260) AM 2022 114102 A
 (800) 1604770
 (151) 2020 12 31
 (181) 2030 12 31
 (891) 2020 12 31
 (511) 06

(260) AM 2022 114110 A
 (800) 1604987
 (151) 2021 04 22
 (181) 2031 04 22
 (891) 2021 04 22
 (511) 30

(260) AM 2022 114103 A
 (800) 1604843
 (151) 2021 04 14
 (181) 2031 04 14
 (891) 2021 04 14
 (511) 30

(260) AM 2022 114111 A
 (800) 1605064
 (151) 2021 04 30
 (181) 2031 04 30
 (891) 2021 04 30
 (511) 05

(260) AM 2022 114104 A
 (800) 1604868
 (151) 2021 05 09
 (181) 2031 05 09
 (891) 2021 05 09
 (511) 09

(260) AM 2022 114112 A
 (800) 1605082
 (151) 2020 12 30
 (181) 2030 12 30
 (891) 2020 12 30
 (511) 06, 08, 35

(260) AM 2022 114105 A
 (800) 1604878
 (151) 2021 05 09
 (181) 2031 05 09
 (891) 2021 05 09
 (511) 09

(260) AM 2022 114113 A
 (800) 1605083
 (151) 2021 05 25
 (181) 2031 05 25
 (891) 2021 05 25
 (511) 28

(260) AM 2022 114106 A
 (800) 1604892
 (151) 2020 11 19
 (181) 2030 11 19
 (891) 2020 11 19
 (511) 29, 30, 43

(260) AM 2022 114114 A
 (800) 1605099
 (151) 2021 04 02
 (181) 2031 04 02
 (891) 2021 04 02
 (511) 05, 10

(260) AM 2022 114107 A
 (800) 1604916
 (151) 2021 02 12
 (181) 2031 02 12
 (891) 2021 02 12
 (511) 28

(260) AM 2022 114115 A
 (800) 1239074
 (151) 2014 12 09
 (181) 2024 12 09
 (891) 2021 06 29
 (511) 18, 25, 28, 35, 45

(260) AM 2022 114108 A
 (800) 1604940
 (151) 2020 11 05
 (181) 2030 11 05
 (891) 2020 11 05
 (511) 07, 08, 09, 11

(260) AM 2022 114116 A
 (800) 1254107
 (151) 2015 01 07
 (181) 2025 01 07
 (891) 2021 06 29
 (511) 18, 25, 28, 35, 45

(260) AM 2022 114122 A
(800) 1577156
(151) 2021 01 21
(181) 2031 01 21
(891) 2021 07 15
(511) 05, 31

(260) AM 2022 114161 A
(800) 1605295
(151) 2021 02 08
(181) 2031 02 08
(891) 2021 02 08
(511) 06, 07, 20, 21

(260) AM 2022 114123 A
(800) 1588212
(151) 2021 01 18
(181) 2031 01 18
(891) 2021 06 21
(511) 05

(260) AM 2022 114172 A
(800) 1605519
(151) 2020 10 01
(181) 2030 10 01
(891) 2020 10 01
(511) 09, 18, 25, 28

(260) AM 2022 114124 A
(800) 1588497
(151) 2021 01 18
(181) 2031 01 18
(891) 2021 06 22
(511) 05

(260) AM 2022 114173 A
(800) 1605582
(151) 2021 02 19
(181) 2031 02 19
(891) 2021 02 19
(511) 05, 29, 30, 32, 35, 43

(260) AM 2022 114157 A
(800) 1605279
(151) 2021 03 23
(181) 2031 03 23
(891) 2021 03 23
(511) 03, 05

(260) AM 2022 114174 A
(800) 1605587
(151) 2021 01 05
(181) 2031 01 05
(891) 2021 01 05
(511) 09, 11

(260) AM 2022 114158 A
(800) 1605287
(151) 2021 05 25
(181) 2031 05 25
(891) 2021 05 25
(511) 28

(260) AM 2022 114175 A
(800) 1605599
(151) 2021 06 29
(181) 2031 06 29
(891) 2021 06 29
(511) 09

(260) AM 2022 114159 A
(800) 1605292
(151) 2021 03 23
(181) 2031 03 23
(891) 2021 03 23
(511) 03, 05

(260) AM 2022 114177 A
(800) 1605691
(151) 2021 06 22
(181) 2031 06 22
(891) 2021 06 22
(511) 10

(260) AM 2022 114160 A
(800) 1605294
(151) 2021 05 09
(181) 2031 05 09
(891) 2021 05 09
(511) 09

(260) AM 2022 114179 A
(800) 1605762
(151) 2021 02 08
(181) 2031 02 08
(891) 2021 02 08
(511) 06, 07, 08, 09, 10, 11, 21, 35

(260) AM 2022 114180 A
 (800) 1605773
 (151) 2021 07 05
 (181) 2031 07 05
 (891) 2021 07 05
 (511) 34

(260) AM 2022 114192 A
 (800) 1606021
 (151) 2021 04 30
 (181) 2031 04 30
 (891) 2021 04 30
 (511) 05

(260) AM 2022 114181 A
 (800) 1605844
 (151) 2021 06 08
 (181) 2031 06 08
 (891) 2021 06 08
 (511) 33

(260) AM 2022 114193 A
 (800) 1606046
 (151) 2021 06 14
 (181) 2031 06 14
 (891) 2021 06 14
 (511) 12

(260) AM 2022 114182 A
 (800) 1605859
 (151) 2021 06 09
 (181) 2031 06 09
 (891) 2021 06 09
 (511) 05, 31

(260) AM 2022 114194 A
 (800) 1606048
 (151) 2021 06 14
 (181) 2031 06 14
 (891) 2021 06 14
 (511) 12

(260) AM 2022 114183 A
 (800) 1605867
 (151) 2021 01 21
 (181) 2031 01 21
 (891) 2021 01 21
 (511) 03

(260) AM 2022 114195 A
 (800) 1606062
 (151) 2021 06 14
 (181) 2031 06 14
 (891) 2021 06 14
 (511) 12

(260) AM 2022 114189 A
 (800) 1605988
 (151) 2020 12 31
 (181) 2030 12 31
 (891) 2020 12 31
 (511) 03, 35

(260) AM 2022 114196 A
 (800) 1606156
 (151) 2021 02 25
 (181) 2031 02 25
 (891) 2021 02 25
 (511) 07

(260) AM 2022 114190 A
 (800) 1606016
 (151) 2021 05 31
 (181) 2031 05 31
 (891) 2021 05 31
 (511) 29

(260) AM 2022 114204 A
 (800) 1606285
 (151) 2021 03 09
 (181) 2031 03 09
 (891) 2021 03 09
 (511) 36

(260) AM 2022 114191 A
 (800) 1606020
 (151) 2021 05 21
 (181) 2031 05 21
 (891) 2021 05 21
 (511) 29

(260) AM 2022 114209 A
 (800) 931548
 (151) 2007 07 12
 (181) 2027 07 12
 (891) 2021 07 16
 (511) 14, 24, 25

(260) AM 2022 114255 A
(800) 1606500
(151) 2021 06 07
(181) 2031 06 07
(891) 2021 06 07
(511) 11

(260) AM 2022 114272 A
(800) 1607051
(151) 2021 06 16
(181) 2031 06 16
(891) 2021 06 16
(511) 03, 05

(260) AM 2022 114256 A
(800) 1606544
(151) 2021 05 21
(181) 2031 05 21
(891) 2021 05 21
(511) 29, 30, 31, 35

(260) AM 2022 114273 A
(800) 1607073
(151) 2021 06 10
(181) 2031 06 10
(891) 2021 06 10
(511) 20

(260) AM 2022 114257 A
(800) 1606550
(151) 2021 06 07
(181) 2031 06 07
(891) 2021 06 07
(511) 11

(260) AM 2022 114274 A
(800) 1607089
(151) 2021 06 16
(181) 2031 06 16
(891) 2021 06 16
(511) 35

(260) AM 2022 114258 A
(800) 1606669
(151) 2021 01 18
(181) 2031 01 18
(891) 2021 01 18
(511) 01

(260) AM 2022 114275 A
(800) 1607106
(151) 2021 05 04
(181) 2031 05 04
(891) 2021 05 04
(511) 05

(260) AM 2022 114259 A
(800) 1606711
(151) 2021 05 11
(181) 2031 05 11
(891) 2021 05 11
(511) 29, 30, 32

(260) AM 2022 114306 A
(800) 1456928
(151) 2019 01 30
(181) 2029 01 30
(891) 2021 06 28
(511) 03

(260) AM 2022 114266 A
(800) 1606857
(151) 2021 06 23
(181) 2031 06 23
(891) 2021 06 23
(511) 10

(260) AM 2022 114307 A
(800) 1602241
(151) 2021 05 10
(181) 2031 05 10
(891) 2021 07 23
(511) 05

(260) AM 2022 114271 A
(800) 1606995
(151) 2021 06 16
(181) 2031 06 16
(891) 2021 06 16
(511) 03, 05

(260) AM 2022 114308 A
(800) 1602315
(151) 2021 05 10
(181) 2031 05 10
(891) 2021 07 23
(511) 05

(260) AM 2022 114348 A
 (800) 1607894
 (151) 2021 06 23
 (181) 2031 06 23
 (891) 2021 06 23
 (511) 01

(260) AM 2022 114524 A
 (800) 1514353
 (151) 2019 10 14
 (181) 2029 10 14
 (891) 2021 07 08
 (511) 34

(260) AM 2022 114350 A
 (800) 1607957
 (151) 2021 05 26
 (181) 2031 05 26
 (891) 2021 05 26
 (511) 03

(260) AM 2022 114525 A
 (800) 1519094
 (151) 2020 01 27
 (181) 2030 01 27
 (891) 2021 07 28
 (511) 09, 35

(260) AM 2022 114357 A
 (800) 1608089
 (151) 2021 05 18
 (181) 2031 05 18
 (891) 2021 05 18
 (511) 10, 35

(260) AM 2022 114548 A
 (800) 1611564
 (151) 2021 06 29
 (181) 2031 06 29
 (891) 2021 06 29
 (511) 09

(260) AM 2022 114359 A
 (800) 1608147
 (151) 2021 04 21
 (181) 2031 04 21
 (891) 2021 04 21
 (511) 11, 20, 35

(260) AM 2022 114549 A
 (800) 1611565
 (151) 2021 06 29
 (181) 2031 06 29
 (891) 2021 06 29
 (511) 09

(260) AM 2022 114439 A
 (800) 1609644
 (151) 2021 06 01
 (181) 2031 06 01
 (891) 2021 06 01
 (511) 05, 10, 44

(260) AM 2022 114580 A
 (800) 1612473
 (151) 2021 07 08
 (181) 2031 07 08
 (891) 2021 07 08
 (511) 25

(260) AM 2022 114441 A
 (800) 1609668
 (151) 2021 02 09
 (181) 2031 02 09
 (891) 2021 02 09
 (511) 32

(260) AM 2022 114582 A
 (800) 1087383
 (151) 2011 01 04
 (181) 2031 01 04
 (891) 2021 07 06
 (511) 07, 12, 17

(260) AM 2022 114523 A
 (800) 1500497
 (151) 2019 11 01
 (181) 2029 11 01
 (891) 2021 06 17
 (511) 12

(260) AM 2022 114583 A
 (800) 1428273
 (151) 2018 06 27
 (181) 2028 06 27
 (891) 2021 08 19
 (511) 07, 08, 11

(260) AM 2022 114584 A
(800) 1507528
(151) 2019 11 19
(181) 2029 11 19
(891) 2021 07 30
(511) 18, 25

(260) AM 2022 114657 A
(800) 1614048
(151) 2021 07 12
(181) 2031 07 12
(891) 2021 07 12
(511) 12

(260) AM 2022 114646 A
(800) 1613710
(151) 2021 06 09
(181) 2031 06 09
(891) 2021 06 09
(511) 05

(260) AM 2022 114658 A
(800) 929506
(151) 2007 04 27
(181) 2027 04 27
(891) 2021 08 27
(511) 17

(260) AM 2022 114647 A
(800) 1613713
(151) 2021 07 13
(181) 2031 07 13
(891) 2021 07 13
(511) 03, 05

(260) AM 2022 114659 A
(800) 1093108
(151) 2011 08 26
(181) 2031 08 26
(891) 2021 08 27
(511) 07, 11

(260) AM 2022 114648 A
(800) 1613717
(151) 2021 07 16
(181) 2031 07 16
(891) 2021 07 16
(511) 05

(260) AM 2022 114660 A
(800) 1093110
(151) 2011 08 26
(181) 2031 08 26
(891) 2021 08 27
(511) 07, 11

(260) AM 2022 114649 A
(800) 1613758
(151) 2021 07 15
(181) 2031 07 15
(891) 2021 07 15
(511) 09, 16, 35, 36, 39, 42

(260) AM 2022 114661 A
(800) 1111446
(151) 2011 09 16
(181) 2021 09 16
(891) 2021 06 10
(511) 05, 10, 16, 35, 41, 42

(260) AM 2022 114655 A
(800) 1613994
(151) 2021 07 27
(181) 2031 07 27
(891) 2021 07 27
(511) 09, 42

(260) AM 2022 114662 A
(800) 1471077
(151) 2019 01 09
(181) 2029 01 09
(891) 2021 07 02
(511) 25, 35

(260) AM 2022 114656 A
(800) 1614018
(151) 2021 06 30
(181) 2031 06 30
(891) 2021 06 30
(511) 09

(260) AM 2022 114663 A
(800) 1485110
(151) 2019 07 23
(181) 2029 07 23
(891) 2021 08 26
(511) 34

(260) AM 2022 114664 A
 (800) 1571089
 (151) 2020 12 08
 (181) 2030 12 08
 (891) 2021 08 01
 (511) 43

(260) AM 2022 114714 A
 (800) 1614785
 (151) 2021 07 21
 (181) 2031 07 21
 (891) 2021 07 21
 (511) 29

(260) AM 2022 114703 A
 (800) 1614337
 (151) 2021 06 04
 (181) 2031 06 04
 (891) 2021 06 04
 (511) 05, 10, 42

(260) AM 2022 114729 A
 (800) 1550934
 (151) 2020 07 27
 (181) 2030 07 27
 (891) 2021 08 18
 (511) 05

(260) AM 2022 114704 A
 (800) 1614414
 (151) 2021 02 12
 (181) 2031 02 12
 (891) 2021 02 12
 (511) 06

(260) AM 2022 114769 A
 (800) 1615388
 (151) 2021 03 13
 (181) 2031 03 13
 (891) 2021 03 13
 (511) 30, 35, 39

(260) AM 2022 114710 A
 (800) 1614648
 (151) 2021 04 27
 (181) 2031 04 27
 (891) 2021 04 27
 (511) 03, 05, 10, 42, 44

(260) AM 2022 114830 A
 (800) 1616720
 (151) 2021 07 15
 (181) 2031 07 15
 (891) 2021 07 15
 (511) 10

(260) AM 2022 114711 A
 (800) 1614696
 (151) 2021 06 15
 (181) 2031 06 15
 (891) 2021 06 15
 (511) 21

(260) AM 2022 114831 A
 (800) 1616721
 (151) 2021 07 13
 (181) 2031 07 13
 (891) 2021 07 13
 (511) 10

(260) AM 2022 114712 A
 (800) 1614722
 (151) 2020 12 01
 (181) 2030 12 01
 (891) 2020 12 01
 (511) 09, 35, 36, 42, 45

(260) AM 2022 114833 A
 (800) 1616747
 (151) 2021 08 30
 (181) 2031 08 30
 (891) 2021 08 30
 (511) 28, 30

(260) AM 2022 114713 A
 (800) 1614761
 (151) 2021 06 15
 (181) 2031 06 15
 (891) 2021 06 15
 (511) 41

(260) AM 2022 114836 A
 (800) 1616845
 (151) 2021 07 13
 (181) 2031 07 13
 (891) 2021 07 13
 (511) 30

(260) AM 2022 114964 A
(800) 1619718
(151) 2021 08 30
(181) 2031 08 30
(891) 2021 08 30
(511) 09, 28, 30, 41

ოფიციალური შეტყობინებები

ბამობონებები

პატენტების გაუქმება ალდგენის უფლებით

(21) AP 2007 11072

(11) P 2012 5505 B

(73) ე.ი. დიუ პონ დე ნემურ ენდ კომპანი

(54) ფუნქციონალური ანოტირებული ამილგები

პატენტი გაუქმების თარიღი: 2022 07 27

პატენტის მოქმედების აღდგენის ზღვრული თარიღი: 2023 07 27

(21) AP 2009 12122

(11) P 2013 5920 B

(73) პიერ ფაბრ დერმო-კოსმეტიკ

(54) კომპლექტი ონისომიკოზის მკურნალობისათვის

პატენტი გაუქმების თარიღი: 2022 07 31

პატენტის მოქმედების აღდგენის ზღვრული თარიღი: 2023 07 31

(21) AP 2015 14478

(11) P 2019 7004 B

(73) იოულია ცეტი

(54) რკინა (III) ჰიდროქსიდის აქტივირებული გლუკოზის სიროფებთან კომპლექსები და მათი მიღების ხერხები

პატენტი გაუქმების თარიღი: 2022 07 28

პატენტის მოქმედების აღდგენის ზღვრული თარიღი: 2023 07 28

პატენტების მოქმედების აღდგენის ვადის ამოწურვა

(21) AP 2010 12599

(11) P 2016 6513 B

(73) მილენიუმ ფარმასიუტიკალზ ინკ.

(54) ფარმაცევტული კომპოზიციები კიბოს და სხვა დაავადებისა და დარღვევების სამკურნალოდ

პატენტის გაუქმების თარიღი: 2021 07 28

პატენტის მოქმედების აღდგენის ვადის ამოწურვის თარიღი: 2022 07 28

(21) AP 2010 12609

(11) P 2015 6287 B

(73) აზიენდე ქიმიჩე რიუნიტე ანჯელინი ფრანჩესკო ა.ც.რ.ა.ფ. ს.პ.ა.

(54) გლიკოპინის შემცველი საკვები კომპოზიციები

პატენტის გაუქმების თარიღი: 2021 07 29

პატენტის მოქმედების აღდგენის ვადის ამოწურვის თარიღი: 2022 07 29

(21) AP 2019 15155

(11) P 2021 7225 B

(73) ალექსანდრე ხარიბეგაშვილი;

ვლადიმერ მირუაშვილი;

მანანა კველიშვილი;

ლევან შავაძე;

მზია ღაღოლიშვილი;

თელავის სახელმწიფო უნივერსიტეტი

(54) ვაზის შააღერი

პატენტის გაუქმების თარიღი: 2021 07 26

პატენტის მოქმედების აღდგენის ვადის ამოწურვის თარიღი: 2022 07 26

პატენტის მოქმედების ვადის ამოწურვა

(21) AP 2002 8053

(11) P 2006 3777 B

(73) ფარმასია & აპჯონ კომპანი

(54) N-[2-(დიეთილამინო)ეთილ]-5-[(5-ფტორ-2-ოქსო-3H-იმდოლ-3-ილიდენ)მეთილ]-2,4-დიმეთილ-1H-პიროლ-3-კარბოქსამიდის ვაშლის მჟავას მარილის შემცველი კრისტალები, მიღების ხერხი და მათი შემცველი კომპოზიციები

პატენტის მოქმედების ვადის ამოწურვის თარიღი: 2022 08 13

დიზაინები

საერთაშორისო დიზაინის რეგისტრაციის მოქმედების ვადის
გაბრკელება

(11) DM/97514

(73) LIQUI MOLY GMBH

Jerg-Wieland-Str. 4, 89081 Ulm (DE)

(15) 2017 07 20

(24) 2017 07 20

(18) 2027 07 20

(28) 2

(28') 2

(54) BOTTLES FOR LIQUIDS

სამართალმცემის დოკუმენტის რეგისტრაციის მოქმედების გაუქმება

(11) DM/67447

(73) DAIMLERCHRYSLER AG

Epplestrasse 225, 70567 Stuttgart (DE)

რეგისტრაციის მოქმედების გაუქმების თარიღი: 2021 02 01

(58) 2022 08 04

(11) DM/67586

(73) THE SWATCH GROUP MANAGEMENT SERVICES AG (THE SWATCH GROUP MANAGEMENT SERVICES SA) (THE SWATCH GROUP MANAGEMENT SERVICES LTD)

Seevorstadt 6, CH-2502 Biel/Bienne (CH)

რეგისტრაციის მოქმედების გაუქმების თარიღი: 2021 03 28

(58) 2022 08 04

(11) DM/68274

(73) ETA SA MANUFACTURE HORLOGERE SUISSE

CH-2540 GRENCHEN (CH)

რეგისტრაციის მოქმედების გაუქმების თარიღი: 2021 10 09

(58) 2022 08 04

(11) DM/68282

(73) SAINT-GOBAIN GLASS FRANCE

"Les Miroirs" - 18, avenue d'Alsace, F-92400 COURBEVOIE (FR)

რეგისტრაციის მოქმედების გაუქმების თარიღი: 2021 10 24

(58) 2022 08 04

(11) DM/68295

(73) VIKO ELEKTRIK VE ELEKTRONIK ENDÜSTRISI SANAYI VE TICARET ANONIM SİRKETİ

Osmangazi Mah., Battalgazi Cad. No:29, Samandira Istanbul (TR)

რეგისტრაციის მოქმედების გაუქმების თარიღი: 2021 11 13

(58) 2022 08 04

(11) DM/68305

(73) UNILEVER N.V.

Weena 455, NL-3013 AL Rotterdam (NL)

რეგისტრაციის მოქმედების გაუქმების თარიღი: 2021 11 16

(58) 2022 08 04

(11) DM/68667

(73) HENKEL KOMMANDITGESELLSCHAFT AUF AKTIEN

Henkelstrasse 67, 40589 Düsseldorf (DE)

რეგისტრაციის მოქმედების გაუქმების თარიღი: 2021 10 27

(58) 2022 08 04

(11) DM/72924
(73) MICROSOFT MOBILE OY
Keilalahdentie 2-4, FI-02150 Espoo (FI) (EM)
რეგისტრაციის მოქმედების გაუქმების თარიღი: 2019 09 04
(58) 2022 08 04

(11) DM/74589
(73) SAVERGLASS
3 rue de la Gare, F-60960 FEUQUIERES (FR)
რეგისტრაციის მოქმედების გაუქმების თარიღი: 2020 09 30
(58) 2022 08 04

(11) DM/74598
(73) MILONAS A GEORGIOS
Kilkis Industrial Area, GR-611 00 Kilkis (GR)
რეგისტრაციის მოქმედების გაუქმების თარიღი: 2020 10 12
(58) 2022 08 04

(11) DM/76961
(73) LABORATOIRES LA PRAIRIE SA
Industriestrasse 8, CH-8604 Volketswil (CH)
რეგისტრაციის მოქმედების გაუქმების თარიღი: 2021 10 20
(58) 2022 08 12

(11) DM/76983
(73) THE SWATCH GROUP MANAGEMENT SERVICES AG (THE SWATCH GROUP MANAGEMENT SERVICES SA) (THE SWATCH GROUP MANAGEMENT SERVICES LTD.)
Faubourg du Lac 6, CH-2502 Biel/Bienne (CH)
რეგისტრაციის მოქმედების გაუქმების თარიღი: 2021 10 19
(58) 2022 08 12

(11) DM/76985
(73) ETA SA MANUFACTURE HORLOGÈRE SUISSE
CH-2540 Grenchen (CH)
რეგისტრაციის მოქმედების გაუქმების თარიღი: 2021 10 20
(58) 2022 08 12

(11) DM/76989
(73) BHS TABLETOP AG
Ludwigsmühle, 95100 Selb (EM)
რეგისტრაციის მოქმედების გაუქმების თარიღი: 2021 05 29
(58) 2022 08 12

(11) DM/77012
(73) ALFRED KÄRCHER GMBH & CO. KG
Alfred-Kärcher-Straße 28-40, 71364 Winnenden (DE)
რეგისტრაციის მოქმედების გაუქმების თარიღი: 2021 10 26
(58) 2022 08 12

(11) DM/77733
(73) MICROSOFT MOBILE OY
Keilalahdentie 2-4, FI-02150 Espoo (FI) (EM)
რეგისტრაციის მოქმედების გაუქმების თარიღი: 2021 10 14
(58) 2022 08 12

(11) DM/78574
(73) ENIGMA LTD.
23, "Saedinie" Blvd., BG-6300 Haskovo (BG)
რეგისტრაციის მოქმედების გაუქმების თარიღი: 2021 10 26
(58) 2022 08 12

(11) DM/88419
(73) VİKO ELEKTRİK VE ELEKTRONİK ENDÜSTRİSİ SANAYİ VE TİCARET ANONİM ŞİRKETİ
Abdurrahmangazi Mah. Ebubekir Cd. No:44, TR-34887 Sancaktepe - İstanbul (TR)
რეგისტრაციის მოქმედების გაუქმების თარიღი: 2020 11 04
(58) 2022 08 12

(11) DM/88442
(73) KATUSHA IP AG, c/o MOORE STEPHENS ZUG AG
Alpenstrasse 15, CH-6300 Zug (CH)
რეგისტრაციის მოქმედების გაუქმების თარიღი: 2020 11 27
(58) 2022 08 12

სასაქონლო ნიშნები

რეგისტრაციის მოქმედების ვადის გაგრძელება

(111) M 2002 14755 R2

(156) 2002 10 15

(186) 2032 10 15

(732) რიკოპ კომპანი ლტდ
ტოკიო, იაპონია

(111) M 2002 14704 R2

(156) 2002 09 30

(186) 2032 09 30

(732) შპს „ღვინის კომპანია ზუმი“
სულხან ცინცაძის ქ. 18, 0160, თბილისი,
საქართველო

(111) M 2002 14588 R2

(156) 2002 08 15

(186) 2032 08 15

(732) კიმბერლი-კლარკ უორლდვაიდ ინკ.
ნიინა, უისკონსინი 54956, აშშ

(111) M 2002 14782 R2

(156) 2002 10 29

(186) 2032 10 29

(732) ველა ინტერნაციონალ ოპერაციონს
სვიცერლენდ სარლ
შემინ ლუი-ჰუბერი 1, 1213 პეტი-ლანსი,
შვეიცარია

(111) M 2002 14654 R2

(156) 2002 09 13

(186) 2032 09 13

(732) ჰ-დ იუ.ეს.ეი. ლლკ
3700 უესტ ჯუნო ავენიუ, მილუოკი,
WI 53208, აშშ

(111) M 2012 22238 R1

(156) 2012 02 03

(186) 2032 02 03

(732) შპს „ალტა“
საბურთალოს ქ. 35, 0194, თბილისი,
საქართველო

(111) M 2002 14655 R2

(156) 2002 09 13

(186) 2032 09 13

(732) ჰ-დ იუ.ეს.ეი. ლლკ
3700 უესტ ჯუნო ავენიუ, მილუოკი,
WI 53208, აშშ

(111) M 2012 22239 R1

(156) 2012 02 03

(186) 2032 02 03

(732) შპს „ალტა“
საბურთალოს ქ. 35, 0194, თბილისი,
საქართველო

(111) M 2002 14656 R2

(156) 2002 09 13

(186) 2032 09 13

(732) ჰ-დ იუ.ეს.ეი. ლლკ
3700 უესტ ჯუნო ავენიუ, მილუოკი,
WI 53208, აშშ

(111) M 2012 22537 R1

(156) 2012 04 30

(186) 2032 04 30

(732) შპს „მონასტრის ნობათი“
სოფ. უდე, 0308, ადიგენის რაიონი,
საქართველო

(111) M 2002 14795 R2

(156) 2002 11 15

(186) 2032 11 15

(732) აქსენერ გლობალ სერვისიზ ლიმიტიდ
3 გრანდ კანალ პლაზა, აპერ გრანდ კანალ
სტრიტი, დუბლინი 4, ირლანდია

(111) M 2012 22933 R1

(156) 2012 09 24

(186) 2032 09 24

(732) კოსტა ლიმიტიდ
უიტბრედ კორტი, ჰოუტონ ჰოლ ბიზნეს
პარკი, პორზ ავენიუ, დანსტებლი,

ბედფორდშირი LU5 5XE, გაერთიანებული სამეფო

კიანოვსკი პერეულოვ 7ა, ოფ. 209, კიევი, 04053, უკრაინა

(111) M 2012 22821 R1
 (156) 2012 07 30
 (186) 2032 07 30
 (732) ინტელ კორპორეიშენ დელავერის შტატის კორპორაცია 2200 მიშენ კოლიჯ ბულვარი, სანტა-კლარა, კალიფორნია 95052-8119, აშშ

(111) M 2012 23009 R1
 (156) 2012 10 09
 (186) 2032 10 09
 (732) დაიმლერ აგ მერსედესშტრასე 137, 70327 შტუტგარტი, გერმანია

(111) M 2012 22828 R1
 (156) 2012 07 30
 (186) 2032 07 30
 (732) ეფლ ინკ. უან ეფლ პარკ ვეი, კუპერტინო, კალიფორნია 95014, აშშ

(111) M 2012 23010 R1
 (156) 2012 10 09
 (186) 2032 10 09
 (732) დაიმლერ აგ მერსედესშტრასე 137, 70327 შტუტგარტი, გერმანია

(111) M 2012 22781 R1
 (156) 2012 07 13
 (186) 2032 07 13
 (732) ბრენდკო სნდ 2020 ლლკ 3411 სილვერსაიდ როუდი, ტატნალ ბილდინგი # 104, უილმინგტონი, დელავერი 19810, აშშ

(111) M 2012 22900 R1
 (156) 2012 08 30
 (186) 2032 08 30
 (732) ვიზა ინტერნეშენელ სერვის ესოსიეიშენ 900 მეტრო სენტერ ბულვარი, ფოსტერ-სიტი, კალიფორნია 94404, აშშ

(111) M 2012 22941 R1
 (156) 2012 09 24
 (186) 2032 09 24
 (732) აიმაქს კორპორეიშენ 2525 სპიქმენ დრაივი, მისისაუგა, ონტარიო, L5K 1B1, კანადა

(111) M 2012 23015 R1
 (156) 2012 10 09
 (186) 2032 10 09
 (732) სამსუნგ ელექტრონიკს კო., ლტდ 129, სამსუნგ-რო, იეონგტონგ-გუ, სუვონ-სი, გიეონგი-დო, კორეის რესპუბლიკა

(111) M 2012 22730 R1
 (156) 2012 07 02
 (186) 2032 07 02
 (732) ობშჩესტვო ს ოგრანიჩენიო ოტვეტსტვენოსტიუ „ლირა სპრ“ კიანოვსკი პერეულოვ, 7ა, ოფ. 209, ქ. კიევი, 04053, უკრაინა

(111) M 2012 23016 R1
 (156) 2012 10 09
 (186) 2032 10 09
 (732) სამსუნგ ელექტრონიკს კო., ლტდ 129, სამსუნგ-რო, იეონგტონგ-გუ, სუვონ-სი, გიეონგი-დო, კორეის რესპუბლიკა

(111) M 2012 22731 R1
 (156) 2012 07 02
 (186) 2032 07 02
 (732) ობშჩესტვო ს ოგრანიჩენიო ოტვეტსტვენოსტიუ „ლირა სპრ“

(111) M 2013 23785 R1
 (156) 2013 06 25
 (186) 2033 06 25
 (732) სს „ივერია“ გუდაუთის ქ. 7, 0119, დიდუბის რაიონი, თბილისი, საქართველო

უფლებების სრული გადაცემა

(111) M 1998 9706 R (732) აქსალტა კოუტინგ სისტემს გმბჰ უფერშტრ. 90, 4057 ბაზელი, შვეიცარია (770) კოუტინგზ ფორიგნ იპ კო. ლლკ კ/ო ზე კორპორეიშენ ტრასტ კომპანი, კორპორეიშენ ტრასტ სენტერი, 1209 ორინჯ სტრიტი, უილმინგტონი, დელავერი 19801, აშშ (580) 2022 07 21	13 რუტ დე ფლორისანი, 1206 ქენევა, შვეიცარია (580) 2022 07 20
(111) M 2021 34153 R (732) რ-ფარმ ინტერნეშენელ ლლკ 19, ბლდ. 1, ბერზარინა სტრიტი, ფერსთ ფლორი, პრემის V, რუმ 9 მოსკოვი, რუსეთის ფედერაცია (770) უსბ ბიოფარმა სრლ ალე დე ლა რეშერშ 60, ბრიუსელი B-1070, ბელგია (580) 2022 07 28	(111) M 2000 13571 R (732) ფილიპ მორის ინტერნეშენელ ფაინანს კორპორეიშენ 9711 ფერარ კორტი, რიჩმონდი, ვირჯინია 23236, აშშ (770) პი ემ პი აი ლლკ 9711 ფერარ კორტი, რიჩმონდი, ვირჯინია 23236, აშშ (580) 2022 07 29
(111) M 1997 4435 R (732) აქსალტა კოუტინგ სისტემს გმბჰ უფერშტრ. 90, 4057 ბაზელი, შვეიცარია (770) კოუტინგზ ფორიგნ იპ კო. ლლკ კ/ო ზე კორპორეიშენ ტრასტ კომპანი, კორპორეიშენ ტრასტ სენტერი, 1209 ორინჯ სტრიტი, უილმინგტონი, დელავერი 19801, აშშ (580) 2022 07 21	(111) M 2009 20132 R (732) ბუნგე სა 13 რუტ დე ფლორისანი, 1206 ქენევა, შვეიცარია (770) ოლეინა სა 13 რუტ დე ფლორისანი, 1206 ქენევა, შვეიცარია (580) 2022 07 20
(111) M 1999 11566 R (732) ბუნგე სა 13 რუტ დე ფლორისანი, 1206 ქენევა, შვეიცარია (770) ოლეინა ს.ა. 13 რუტ დე ფლორისანი, 1206 ქენევა, შვეიცარია (580) 2022 07 20	(111) M 2009 20133 R (732) ბუნგე სა 13 რუტ დე ფლორისანი, 1206 ქენევა, შვეიცარია (770) ოლეინა სა 13 რუტ დე ფლორისანი, 1206 ქენევა, შვეიცარია (580) 2022 07 20
(111) M 1999 12454 R (732) ბუნგე სა 13 რუტ დე ფლორისანი, 1206 ქენევა, შვეიცარია (770) ოლეინა ს.ა.	(111) M 1996 2234 R (732) ობშჩესტვო ს ოგრანიჩენიოი ოტვეტსტვენოსტიუ „კდვ ტულა“ შოსე ნოვომოსკოვსკოე, დომ 54, პომეშჩენიე 3, ოფის 318, ეტაჟ 3, გ. ტულა, ტულსკაია ობლასტი, 300045, რუსეთის ფედერაცია (770) უნილევერ აიპი ჰოლდინგს ბ.ვ. ვეენა 455, 3013 AL როტერდამი, ნიდერლანდები (580) 2022 08 11

(111) M 1996 2098 R
 (732) ჰენკელ აგ & კო. კგაა
 ჰენკელ შტრასე 67, 40589
 დიუსელდორფი, გერმანია
 (770) მენელაუს ბ.ვ.
 არხიმედესბან 18-D, 3439 ME ნიუვეგეინი,
 ნიდერლანდები
 (580) 2021 12 21

(111) M 2011 21502 R
 (732) ბუნგე სა
 13 რუტ დე ფლორისანი, 1206 ქენევა,
 შვეიცარია
 (770) ოლეინა სა
 13 რუტ დე ფლორისანი, 1206 ქენევა,
 შვეიცარია
 (580) 2022 07 20

(111) M 1996 2684 R
 (732) დორე დორე 1819, ფრანგული კომპანია
 54 რიუ დე ბიზ, 92400 კურბევუა,
 საფრანგეთი
 (770) ჟედიუმა ს.ა.
 1, რიუ ჟან პირე, L-2350, ლუქსემბურგი,
 ლუქსემბურგი
 (580) 2022 07 21

(111) M 2012 22866 R
 (732) შპს ააფ-მენეჯმენტი
 ვაჟა-ფშაველას გამზ.41, მე-4 სართული,
 თბილისი, 0177, საქართველო
 (770) შპს „სოფტ-ინფო“
 ვაჟა-ფშაველას გამზ.41, მე-4 სართული,
 თბილისი 0177, საქართველო
 (580) 2022 08 11

(111) M 2012 22781 R
 (732) ბრენდკო სნდ 2020 ლლკ
 3411 სილვერსაიდ როუდი, ტატნალ
 ბილდინგი # 104, უილმინგტონი,
 დელავერი 19810, აშშ
 (770) ბიუთიჯი I
 უოკერს კორპორეტი ლიმიტიდი, კაიმან
 კორპორეტი ცენტრი, 27 ჰოსპიტალ
 როუდი, ჯორჯ-თაუნი, გრანდ კაიმანი
 KY1-9008, კაიმანის კუნძულები
 (580) 2022 07 12

(111) M 2012 22781 R
 (732) ბიუთიჯი I
 უოკერს კორპორეტი ლიმიტიდი, კაიმან
 კორპორეტი ცენტრი, 27 ჰოსპიტალ
 როუდი, ჯორჯ-თაუნი, გრანდ კაიმანი
 KY1-9008, კაიმანის კუნძულები
 (770) კრეატივ ნეილ დიზაინ, ინკ.
 1125 ჯოშუა უეი, ვისტა, კალიფორნია
 92083, აშშ
 (580) 2022 07 12

(111) M 2013 23440 R
 (732) ბუნგე სა
 13 რუტ დე ფლორისანი, 1206 ქენევა,
 შვეიცარია
 (770) ოლეინა სა
 13 რუტ დე ფლორისანი, 1206 ქენევა,
 შვეიცარია
 (580) 2022 07 20

(111) M 2013 23453 R
 (732) ობშჩესტვო ს ოგრანიჩენი ოტვეტსტვენ-
 ნოსტიუ „კდვ ტულა“
 შოსე ნოვომოსკოვსკოე, დომ 54, პომეჩენ-
 ნიე 3, ოფის 318, ეტაჟ 3, ტულა, ტულს-
 კაია ობლასტი, 300045, რუსეთის ფედერა-
 რაცია
 (770) უნილევერ აიპი ჰოლდინგს ბ.ვ.
 ვენა 455, 3013 AL როტერდამი,
 ნიდერლანდები
 (580) 2022 08 11

(111) M 2016 26851 R
 (732) გიორგი ხარებაშვილი
 მიხეილ წინამძღვრიშვილის ქ. 6,
 თბილისი, საქართველო
 (770) შპს „მინიონები“
 ხიზანიშვილის ქ.17, 0167, თბილისი,
 საქართველო
 (580) 2022 07 28

(111) M 1997 5375 R
 (732) აქსალტა კოუტინგ სისტემს გმბჰ
 უფერშტრ. 90, 4057 ბაზელი, შვეიცარია
 (770) კოუტინგზ ფორიგნ იპ კო. ლლკ
 კ/ო ზე კორპორეტიმენ ტრასტ კომპანი,
 კორპორეტიმენ ტრასტ სენტერი, 1209

ორინჯ სტრიტი, უილმინგტონი,
დელავერი 19801, აშშ
(580) 2022 07 21

(111) M 1997 5378 R
(732) აქსალტა კოუტინგ სისტემს გმბჰ
უფერშტრ. 90, 4057 ბაზელი, შვეიცარია
(770) კოუტინგზ ფორიგნ იპ კო. ლლკ
კ/ო ზე კორპორეიშენ ტრასტ კომპანი,
კორპორეიშენ ტრასტ სენტერი, 1209
ორინჯ სტრიტი, უილმინგტონი,
დელავერი 19801, აშშ
(580) 2022 07 21

(111) M 1998 9366 R
(732) ჰენკელ აგ & კო. კგაა
ჰენკელ შტრასე 67, 40589
დიუსელდორფი, გერმანია
(770) მენელაუს ბ.ვ.
არქიმედესბაან 18-D, 3439 ME
ნეუვეგეინი, ნიდერლანდები
(580) 2021 12 21

(111) M 1997 5554 R
(732) აქსალტა კოუტინგ სისტემს გმბჰ
უფერშტრ. 90, 4057 ბაზელი, შვეიცარია
(770) კოუტინგზ ფორიგნ იპ კო. ლლკ
კ/ო ზე კორპორეიშენ ტრასტ კომპანი,
კორპორეიშენ ტრასტ სენტერი, 1209
ორინჯ სტრიტი, უილმინგტონი,
დელავერი 19801, აშშ
(580) 2022 07 21

(111) M 1997 5556 R
(732) აქსალტა კოუტინგ სისტემს გმბჰ
უფერშტრ. 90, 4057 ბაზელი, შვეიცარია
(770) კოუტინგზ ფორიგნ იპ კო. ლლკ
კ/ო ზე კორპორეიშენ ტრასტ კომპანი,
კორპორეიშენ ტრასტ სენტერი, 1209
ორინჯ სტრიტი, უილმინგტონი,
დელავერი 19801, აშშ
(580) 2022 07 21

(111) M 1997 5557 R
(732) აქსალტა კოუტინგ სისტემს გმბჰ
უფერშტრ. 90, 4057 ბაზელი, შვეიცარია
(770) კოუტინგზ ფორიგნ იპ კო. ლლკ

კ/ო ზე კორპორეიშენ ტრასტ კომპანი,
კორპორეიშენ ტრასტ სენტერი, 1209
ორინჯ სტრიტი, უილმინგტონი,
დელავერი 19801, აშშ
(580) 2022 07 21

(111) M 2019 31414 R
(732) რ-ფარმ ინტერნეშენელ ლლკ
19, ბლდ. 1, ბერზარინა სტრიტი, ფერსტ
ფლორი, პრემის V, რუმ 9 მოსკოვი,
რუსეთის ფედერაცია
(770) უსბ ბიოფარმა სრლ
ალე დე ლა რეშერშ 60, B-1070 ბრიუსელი,
ბელგია
(580) 2022 07 28

ფლოპელების სახელის ღა/ან მისამართის ცვლილებები

(111) M 2021 33731 R
 (732) შპს „ბაფფალოს“
 მიხეილ თამარაშვილის გამზ. 13ო,
 ბ. 163, თბილისი, საქართველო
 (770) შპს „ბაფფოლოს“
 მიხეილ თამარაშვილის გამზ. 13ო,
 ბ. 163, თბილისი, საქართველო
 (580) 2022 07 28

(111) M 1997 5196 R
 (732) გალდერმა ჰოლდინგ სა
 ზეპლერვეგ 10 6300 ცუგი, შვეიცარია
 (770) გალდერმა ჰოლდინგ სა
 რუ დ'ანტრ-დე-ვილი 10, 1814 ლა ტურ-
 დე-პეი, შვეიცარია
 (580) 2022 07 18

(111) M 2000 13571 R
 (732) ფილიპ მორის გლობალ ბრენდზ ინკ.
 120 პარკ ავენიუ, ნიუ-იორკი,
 ნიუ-იორკი 10017, აშშ
 (770) ფილიპ მორის გლობალ ბრენდზ ინკ.
 9201 არბორეტუმ პარკუეი, რიჩმონდი,
 ვირჯინია 23236, აშშ
 (580) 2022 07 29

(111) M 1997 7228 R
 (732) გალდერმა ჰოლდინგ სა
 ზეპლერვეგ 10 6300 ცუგი, შვეიცარია
 (770) გალდერმა ჰოლდინგ სა
 რუ დ'ანტრ-დე-ვილი 10, 1814 ლა
 ტურ-დე-პეი, შვეიცარია
 (580) 2022 07 18

(111) M 2012 22755 R
 (732) ბეიბენ თრავს გრუპ კო., ლტდ
 N9 ბინგონგ ისტ როუდი, ექუიპმენტ
 მენუფაქტერინგ ინდასტრი პარკი,
 ბაოტოუ სიტი, ინერ მონგოლია
 აუტონომიუს რეგიონ, ჩინეთის სახალხო
 რესპუბლიკა
 (770) ბაოტოუ ბეი ბენ ჰევი-დიუთი თრავს კო.,
 ლტდ

ისტ ოფ N1 მეშინერი ფექტორი, ქინგშან
 დისტრიქტი, ბაოტოუ სიტი, ინერ
 მონგოლია აუტონომიუს რეგიონ,
 ჩინეთის სახალხო რესპუბლიკა
 (580) 2022 07 12

(111) M 2012 22756 R
 (732) ბეიბენ თრავს გრუპ კო., ლტდ
 N9 ბინგონგ ისტ როუდი, ექუიპმენტ
 მენუფაქტერინგ ინდასტრი პარკი,
 ბაოტოუ სიტი, ინერ მონგოლია
 აუტონომიუს რეგიონ, ჩინეთის სახალხო
 რესპუბლიკა
 (770) ბაოტოუ ბეი ბენ ჰევი-დიუთი თრავს კო.,
 ლტდ
 ისტ ოფ N1 მეშინერი ფექტორი, ქინგშან
 დისტრიქტი, ბაოტოუ სიტი, ინერ
 მონგოლია აუტონომიუს რეგიონ,
 ჩინეთის სახალხო რესპუბლიკა
 (580) 2022 07 12

(111) M 2012 22757 R
 (732) ბეიბენ თრავს გრუპ კო., ლტდ
 N9 ბინგონგ ისტ როუდი, ექუიპმენტ
 მენუფაქტერინგ ინდასტრი პარკი,
 ბაოტოუ სიტი, ინერ მონგოლია
 აუტონომიუს რეგიონ, ჩინეთის სახალხო
 რესპუბლიკა
 (770) ბაოტოუ ბეი ბენ ჰევი-დიუთი თრავს კო.,
 ლტდ
 ისტ ოფ N1 მეშინერი ფექტორი, ქინგშან
 დისტრიქტი, ბაოტოუ სიტი, ინერ
 მონგოლია აუტონომიუს რეგიონ,
 ჩინეთის სახალხო რესპუბლიკა
 (580) 2022 07 12

(111) M 2011 22146 R
 (732) ჰარინგტონ ბიზნეს ინკ.
 მეოთე სართული, RJT ედიფის
 უოტერფრონტ დრაივი, ს/ყ 620, როუდ-
 ტაუნი, ტორტოლა, ვირჯინის
 კუნძულები (ბრიტანეთის)
 (770) ჰარინგტონ დიველოპმენტ ინკ.
 არანგო-ორილაკ ბლდგ, ისტ 54 სტრიტი,
 პანამა, პანამის რესპუბლიკა
 (580) 2022 07 22

(111) M 2012 22917 R
(732) პოპეის ლუიზიანა ქიჩენ, ინკ.
მინესოტას კორპორაცია
5707 ბლუ ლაგუნ დრაივი, მაიამი,
ფლორიდა 33126, აშშ
(770) ეიფესი ენთერპრაისიზ ინკ.
5555 გლენრიჯ ქონექტორი, ნი,
სუიტ 300, ატლანტა, გა 30342-4741,
აშშ
(580) 2022 08 03

(111) M 2012 22918 R
(732) პოპეის ლუიზიანა ქიჩენ, ინკ.,
მინესოტას კორპორაცია
5707 ბლუ ლაგუნ დრაივი, მაიამი,
ფლორიდა 33126, აშშ
(770) ეიფესი ენთერპრაისიზ ინკ.
5555 გლენრიჯ ქონექტორი, ნი, ს
უიტ 300, ატლანტა, გა 30342-4741, აშშ
(580) 2022 08 03

(111) M 2012 23145 R
(732) გალდერმა ჰოლდინგ სა
ზეჰლერვეგ 10 6300 ცუგი, შვეიცარია
(770) გალდერმა ჰოლდინგ სა
რუ დ'ანტრ-დე-ვილი 10, 1814 ლა ტურ-
დე-პეი, შვეიცარია
(580) 2022 07 18

(111) M 2012 23146 R
(732) გალდერმა ჰოლდინგ სა
ზეჰლერვეგ 10 6300 ცუგი, შვეიცარია
(770) გალდერმა ჰოლდინგ სა
რუ დ'ანტრ-დე-ვილი 10, 1814 ლა ტურ-
დე-პეი, შვეიცარია
(580) 2022 07 18

(111) M 2014 24498 R
(732) გალდერმა ჰოლდინგ სა
ზეჰლერვეგ 10 6300 ცუგი, შვეიცარია
(770) გალდერმა ჰოლდინგ სა
რუ დ'ანტრ-დე-ვილი 10, 1814 ლა ტურ-
დე-პეი, შვეიცარია
(580) 2022 07 18

(111) M 2014 24499 R
(732) გალდერმა ჰოლდინგ სა
ზეჰლერვეგ 10 6300 ცუგი, შვეიცარია
(770) გალდერმა ჰოლდინგ სა
რუ დ'ანტრ-დე-ვილი 10, 1814 ლა ტურ-
დე-პეი, შვეიცარია
(580) 2022 07 18

(111) M 2014 24500 R
(732) გალდერმა ჰოლდინგ სა
ზეჰლერვეგ 10 6300 ცუგი, შვეიცარია
(770) გალდერმა ჰოლდინგ სა
რუ დ'ანტრ-დე-ვილი 10, 1814 ლა ტურ-
დე-პეი, შვეიცარია
(580) 2022 07 18

(111) M 2014 24861 R
(732) გალდერმა ჰოლდინგ სა
ზეჰლერვეგ 10 6300 ცუგი, შვეიცარია
(770) გალდერმა ჰოლდინგ სა
რუ დ'ანტრ-დე-ვილი 10, 1814 ლა ტურ-
დე-პეი, შვეიცარია
(580) 2022 07 18

(111) M 2014 25021 R
(732) გალდერმა ჰოლდინგ სა
ზეჰლერვეგ 10 6300 ცუგი, შვეიცარია
(770) გალდერმა ჰოლდინგ სა
რუ დ'ანტრ-დე-ვილი 10, 1814 ლა ტურ-
დე-პეი, შვეიცარია
(580) 2022 07 18

(111) M 2015 25997 R
(732) გალდერმა ჰოლდინგ სა
ზეჰლერვეგ 10 6300 ცუგი, შვეიცარია
(770) გალდერმა ჰოლდინგ სა
რუ დ'ანტრ-დე-ვილი 10, 1814 ლა ტურ-
დე-პეი, შვეიცარია
(580) 2022 07 18

(111) M 2017 28373 R
(732) გალდერმა ჰოლდინგ სა
ზეჰლერვეგ 10 6300 ცუგი, შვეიცარია
(770) გალდერმა ჰოლდინგ სა
რუ დ'ანტრ-დე-ვილი 10, 1814 ლა ტურ-
დე-პეი, შვეიცარია
(580) 2022 07 18

(111) M 2016 27098 R
(732) გალდერმა ჰოლდინგ სა
 ზეჰლერვეგ 10 6300 ცუგი, შვეიცარია
(770) გალდერმა ჰოლდინგ სა
 რუ დ'ანტრ-დე-ვილი 10, 1814 ლა ტურ-
 დე-პეი, შვეიცარია
(580) 2022 07 18

ალე დე ლა რეშერშ 60, B-1070 ბრიუსელი,
ბელგია
(580) 2022 07 28

(111) M 2016 27375 R
(732) გალდერმა ჰოლდინგ სა
 ზეჰლერვეგ 10 6300 ცუგი, შვეიცარია
(770) გალდერმა ჰოლდინგ სა
 რუ დ'ანტრ-დე-ვილი 10, 1814 ლა ტურ-
 დე-პეი, შვეიცარია
(580) 2022 07 18

(111) M 2016 27699 R
(732) გალდერმა ჰოლდინგ სა
 ზეჰლერვეგ 10 6300 ცუგი, შვეიცარია
(770) გალდერმა ჰოლდინგ სა
 რუ დ'ანტრ-დე-ვილი 10, 1814 ლა ტურ-
 დე-პეი, შვეიცარია
(580) 2022 07 18

(111) M 2016 27924 R
(732) გალდერმა ჰოლდინგ სა
 ზეჰლერვეგ 10 6300 ცუგი, შვეიცარია
(770) გალდერმა ჰოლდინგ სა
 რუ დ'ანტრ-დე-ვილი 10, 1814 ლა ტურ-
 დე-პეი, შვეიცარია
(580) 2022 07 18

(111) M 2017 28319 R
(732) გალდერმა ჰოლდინგ სა
 ზეჰლერვეგ 10 6300 ცუგი, შვეიცარია
(770) გალდერმა ჰოლდინგ სა
 რუ დ'ანტრ-დე-ვილი 10, 1814 ლა ტურ-
 დე-პეი, შვეიცარია
(580) 2022 07 18

(111) M 2019 31414 R
(732) უსბ ბიოფარმა სრლ
 ალე დე ლა რეშერშ 60, B-1070 ბრიუსელი,
 ბელგია
(770) უსბ ბიოფარმა სპრლ

სასაქონლო ნიშნების რეგისტრაციის გაუქმება

(111) M 2002 14285 R
(151) 2002 02 08
(732) სს „თბილისის თამბაქო“
გ. ნადარეიშვილის ქ. 5, 0137, თბილისი,
საქართველო
(141) 2022 08 16

(111) M 2012 22194 R
(151) 2012 01 18
(732) ჰარინგტონ დიველოპმენტ ინკ.
არანგო ორილაკ ბლდგ, ისტ 54 სტრიტი,
პანამის რესპუბლიკა
(141) 2022 08 15

(111) M 2002 14256 R
(151) 2002 01 18
(732) შპს „იასონი“
რუსთაველის გამზ. 44, 0108, თბილისი,
საქართველო
(141) 2022 08 15

(111) M 2012 22195 R
(151) 2012 01 18
(732) ჰარინგტონ დიველოპმენტ ინკ.
არანგო ორილაკ ბლდგ, ისტ 54 სტრიტი,
პანამის რესპუბლიკა
(141) 2022 08 15

(111) M 2002 14265 R
(151) 2002 01 18
(732) სოფარმა ად
16, ილიენსკო შაუსე სტრ., 1220 სოფია,
ბულგარეთი
(141) 2022 08 15

(111) M 2012 22196 R
(151) 2012 01 18
(732) ლალი ბუკია
ილია ჭავჭავაძის გამზ. 75ბ, ბ. 13, 0179,
თბილისი, საქართველო
(141) 2022 08 15

(111) M 2002 14259 R
(151) 2002 01 18
(732) მარსა იაგ სანაი ვე თიჯარეთ ანონიმ
შირქეთი, ორგანიზე სანაი ბოლგესი
ქუმურეთ ქად., No 2/26 მანისა,
თურქეთი
(141) 2022 08 15

(111) M 2012 22241 R
(151) 2012 02 03
(732) შპს „კონდიტკოლდინგი“
რუსთაველის ქ. 13, 4200, სიღნაღი,
საქართველო
(141) 2022 08 15

(111) M 2012 22233 R
(151) 2012 02 03
(732) შპს „ტელეკომპანია მზე“
მერაბ კოსტავას ქ. 75ბ, 0179, თბილისი,
საქართველო
(141) 2022 08 15

(111) M 2012 22242 R
(151) 2012 02 03
(732) ებზვი ინკ.
დელავერის შტატის კორპორაცია
1 ნ. უოკიგან როუდი, ნორთ ჩიკაგო,
ილინოისი 60064, აშშ
(141) 2022 08 15

(111) M 2012 22237 R
(151) 2012 02 03
(732) შპს „კონდიტკოლდინგი“
შოთა რუსთაველის ქ. 13, 4200, სიღნაღი,
საქართველო
(141) 2022 08 15

(111) M 2012 22243 R
(151) 2012 02 03
(732) ებზვი ინკ.
დელავერის შტატის კორპორაცია
1 ნ. უოკიგან როუდი, ნორთ ჩიკაგო,
ილინოისი 60064, აშშ

(141) 2022 08 15

(111) M 2012 22200 R

(151) 2012 01 18

(732) ებოტ ლაბორატორის
ებოტ პარკი, ილინოისი 60064, აშშ

(141) 2022 08 15

(111) M 2012 22201 R

(151) 2012 01 18

(732) ებოტ ლაბორატორის
ებოტ პარკი, ილინოისი 60064, აშშ

(141) 2022 08 15

(111) M 2012 22246 R

(151) 2012 02 03

(732) შპს „აჭარატური“
გიორგი ბრწყინვალეს ქ. 122, 6000,
ბათუმი, საქართველო

(141) 2022 08 15

(111) M 2012 22247 R

(151) 2012 02 03

(732) ინტერნეიშენელ რელიფ &
დეველოპმენტ, დელავერის კორპორაცია
1621 ნორთ კენტ სტრიტი, არლინგტონი,
ვირჯინია 22209, აშშ

(141) 2022 08 15

(111) M 2012 22248 R

(151) 2012 02 03

(732) ინტერნეიშენელ რელიფ &
დეველოპმენტ, დელავერის კორპორაცია
1621 ნორთ კენტ სტრიტი, არლინგტონი,
ვირჯინია 22209, აშშ

(141) 2022 08 15

(111) M 2012 22204 R

(151) 2012 01 18

(732) გლობალ ტობაკო ინტერნეიშენალ ლღკ
520 ს. 7 სტრიტი, სუიტ C, ლას-ვეგასი,
ნევადა, NV 89101, აშშ

(141) 2022 08 15

(111) M 2012 22249 R

(151) 2012 02 03

(732) გლობალ ტობაკო ინტერნეიშენალ ლღკ
520 ს. 7 სტრიტი, სუიტ C, ლას-ვეგასი,
ნევადა, NV 89101, აშშ

(141) 2022 08 15

(111) M 2012 22250 R

(151) 2012 02 03

(732) ჰარინგტონ დიველოპმენტ ინკ.
არანგო-ორილაკ ბლდგ, ისტ 54 სტრიტი,
პანამა, პანამის რესპუბლიკა

(141) 2022 08 15

(111) M 2012 22251 R

(151) 2012 02 03

(732) ჰარინგტონ დიველოპმენტ ინკ.
არანგო-ორილაკ ბლდგ, ისტ 54 სტრიტი,
პანამა, პანამის რესპუბლიკა

(141) 2022 08 15

(111) M 2012 22252 R

(151) 2012 02 03

(732) ჰარინგტონ დიველოპმენტ ინკ.
არანგო-ორილაკ ბლდგ, ისტ 54 სტრიტი,
პანამა, პანამის რესპუბლიკა

(141) 2022 08 15

(111) M 2012 22205 R

(151) 2012 01 18

(732) ჰარინგტონ დიველოპმენტ ინკ.
არანგო-ორილაკ ბლდგ, ისტ 54 სტრიტი,
პანამის რესპუბლიკა

(141) 2022 08 15

(111) M 2012 22207 R

(151) 2012 01 18

(732) სააქციო საზოგადოება „ჯი პი სი“
კოტა მარჯანიშვილის ქ. 26, 0102,
თბილისი, საქართველო

(141) 2022 08 15

(111) M 2012 22208 R
 (151) 2012 01 18
 (732) სააქციო საზოგადოება „ჯი პი სი“
 კოტე მარჯანიშვილის ქ. 26, 0102,
 თბილისი, საქართველო
 (141) 2022 08 15

(111) M 2012 22209 R
 (151) 2012 01 18
 (732) ობიექტო ს ორგანიზაციული
 ოტვეტსტვენოსტიუ „მონ'დელეზ რუს“
 (მონ'დელეზ რუს ლლკ)
 ულ. ფრანცა შტოლვერკა 10,
 ვლადიმირსკაია ობლასტი, პეტუშინსკი
 რაიონი, 601123 პოკროვი, რუსეთის
 ფედერაცია
 (141) 2022 08 15

(111) M 2012 22253 R
 (151) 2012 02 03
 (732) შპს „კონდიტკოლდინგი“
 შოთა რუსთაველის ქ. 13, 4200, სიღნაღი,
 საქართველო
 (141) 2022 08 15

(111) M 2012 22211 R
 (151) 2012 01 18
 (732) ტარას გაგნიძე
 ყიფშიძის ქ. 8, ბ. 24, 0162, თბილისი,
 საქართველო
 (141) 2022 08 15

(111) M 2012 22212 R
 (151) 2012 01 18
 (732) ვასილი მაღლაფერიძე
 ვახტანგ გორგასალის ქ. 39, ბ. 17, 0114,
 თბილისი, საქართველო
 (141) 2022 08 15

(111) M 2012 22255 R
 (151) 2012 02 03
 (732) ბრიტიშ ამერიკენ ტობაკო (ბრენდზ) ინკ.
 (დელავერის კორპორაცია)
 2711 სენტერვილ როუდი, სუიტი 300,
 ილმინგტონი, დელავერი 19808, აშშ
 (141) 2022 08 15

(111) M 2012 22259 R
 (151) 2012 02 03
 (732) ბრიტიშ ამერიკენ ტობაკო (ბრენდზ)
 ლიმიტიდ
 გლოუზ ჰაუზი, 4 ტემპლ პლეისი,
 ლონდონი WC 2R 2PG, გაერთიანებული
 სამეფო
 (141) 2022 08 15

(111) M 2012 22262 R
 (151) 2012 02 03
 (732) შპს ასფარმა – საქართველოს ფარმაცევ-
 ტული კომპანია
 მცხეთის ქ. 8, 0179, თბილისი, საქართ-
 ველო
 (141) 2022 08 15

(111) M 2012 22265 R
 (151) 2012 02 03
 (732) შპს ასფარმა – საქართველოს ფარმაცევ-
 ტული კომპანია
 მცხეთის ქ. 8, 0179, თბილისი, საქართ-
 ველო
 (141) 2022 08 15

(111) M 2012 22268 R
 (151) 2012 02 03
 (732) ბიძინა ცუცქერიძე
 ვახისუბანი, IV მკრ., კვარტ. 1, კორპ. 5,
 ბ. 35, 0152, თბილისი, საქართველო
 (141) 2022 08 15

(111) M 2012 22218 R
 (151) 2012 01 18
 (732) ჰარინგტონ დეველოპმენტ ინკ.
 ელვირა მენდესის სტრიტი, ვალარინო
 ბლდგ, მე-3 სარ. პანამა, პანამის
 რესპუბლიკა
 (141) 2022 08 15

(111) M 2012 22219 R
 (151) 2012 01 18
 (732) ჰარინგტონ დეველოპმენტ ინკ.
 ელვირა მენდესის სტრიტი, ვალარინო
 ბლდგ, მე-3 სარ. პანამა, პანამის
 რესპუბლიკა

(141) 2022 08 15

(111) M 2012 22274 R

(151) 2012 02 03

(732) პრენატალ ს.პ.ა.

ვია ტორნეზი, 10, გრანდატე, 22070 კომო, იტალია

(141) 2022 08 15

(111) M 2012 22221 R

(151) 2012 01 18

(732) ჰიუნდაი მობის კო., ლტდ

ინგ ტაუა, 679-4, იოკსემ-1-დონგი, გენგნემ-გუ, სეული 135-977, კორეის რესპუბლიკა

(141) 2022 08 15

(111) M 2012 22275 R

(151) 2012 02 03

(732) დაიჩი სანკიო კომპანი, ლიმიტიდ

3-5-1, ნიჰონბაში ჰონჩო, ჩუო-კუ, ტოკიო 103-8426, იაპონია

(141) 2022 08 15

(111) M 2012 22276 R

(151) 2012 02 03

(732) სს „თელიანი ველი“

თბილისის გზატ. 3, 2200, თელავი, საქართველო

(141) 2022 08 15

(111) M 2012 22279 R

(151) 2012 02 03

(732) მიტელ ნეტვორკს კორპორეიშენ

350 ლეგეტ დრაივი, ოტავა, ონტარიო K2K 2W7, კანადა

(141) 2022 08 15

(111) M 2012 22280 R

(151) 2012 02 03

(732) პუბლიჩნოე აკციონერნოე ობშჩესტვო

კომერჩესკი ბანკ „პრივატბანკ“ ულ.ნაბერეჟნაია პაბედი, 50, ქ. დნეპროპეტროვსკი, 49094, უკრაინა

(141) 2022 08 15

(111) M 2012 22281 R

(151) 2012 02 03

(732) პუბლიჩნოე აკციონერნოე ობშჩესტვო

კომერჩესკი ბანკ „პრივატბანკ“ ულ. ნაბერეჟნაია პაბედი 50, დნეპროპეტროვსკი, 49094, უკრაინა

(141) 2022 08 15

(111) M 2012 22282 R

(151) 2012 02 03

(732) პუბლიჩნოე აკციონერნოე ობშჩესტვო

კომერჩესკი ბანკ „პრივატბანკ“ ულ. ნაბერეჟნაია პაბედი, 50, დნეპროპეტროვსკი, 49094, უკრაინა

(141) 2022 08 15

(111) M 2012 22232 R

(151) 2012 02 01

(732) სს „იმანი ჯორჯია“

ილია ჭავჭავაძის გამზ. 74, ვაკე-საბურთალოს რაიონი, თბილისი, საქართველო

(141) 2022 08 15

(111) M 2012 22225 R

(151) 2012 01 31

(732) ჰარინგტონ დიველოპმენტ ინკ.

არანგო ორილაკ ბლდგ, ისტ 54 სტრიტი, პანამის რესპუბლიკა

(141) 2022 08 15

(111) M 2012 22226 R

(151) 2012 01 31

(732) ჰარინგტონ დეველოპმენტ ინკ.

ელვირა მენდეს სტრიტი, ვალარინო ბილდინგი, 3 ფლორი, პანამა, პანამის რესპუბლიკა

(141) 2022 08 15

(111) M 2012 22231 R

(151) 2012 01 31

(732) შპს „კონიაკისა და ღვინის ქარხანა

ვაზიანი“ თამარ მეფის გამზ. 6, 0112, თბილისი, საქართველო

(141) 2022 08 15

(111) M 2012 22229 R
(151) 2012 01 31
(732) სააქციო საზოგადოება „ლომისი“
სოფ. ნატახტარი, 3308, მცხეთა,
საქართველო
(141) 2022 08 15

(111) M 2012 22290 R
(151) 2012 02 03
(732) შპს „ნატალი“
ვაჟა-ფშაველას გამზ. 42, 0177, თბილისი,
საქართველო
(141) 2022 08 15

(111) M 2012 22228 R
(151) 2012 01 31
(732) სს „წყალი მარგებელი“
სოფ. ნაბელღავი, 4900, ჩოხატაურის
რაიონი, საქართველო
(141) 2022 08 15

(111) M 2012 22291 R
(151) 2012 02 09
(732) დეთლეფსენ ენდ ბელკ გმბჰ
ჰერმან-უესტჰოფ-რაინგ 16, 21035
ჰამბურგი, გერმანია
(141) 2022 08 17

სისტემური საძიებლები გამოგონებები

საერთაშორისო კლასიფიკაციის ინდექსის და განაცხადის
გამოქვეყნების ნომრის შესაბამისობის ცხრილი

საერთაშორისო კლასიფიკაციის ინდექსი (51)	განაცხადის გამოქვეყნების ნომერი (10)
A 24 D 3/14; A 61 K 38/44; A 61 K 7/00; A 61 L 2/00	AP 2022 15488 A
A 61 K 31/165; A 61 P 11/00; A 61 P 1/00; C 07 C 237/22; C 07 C 231/02	AP 2022 15511 A
A 61 K 31/437; A 61 P 35/00; C 07 D 471/04	AP 2022 15446 A
B 29 B 17/00; B 29 B 17/04; C 08 J 3/12; C 08 J 3/00; C 08 L 95/00; E 01 C 7/26	AP 2022 15770 A
B 61 B 7/00	AP 2022 15565 A
C 04 B 7/36	AP 2022 15578 A
C 07 D 231/40; C 07 D 401/12; C 07 D 401/14; C 07 D 403/12; C 07 D 403/14; C 07 D 405/12	AP 2022 15709 A
C 07 D 295/26; C 07 D 403/04; C 07 D 295/205; C 07 D 471/10; C 07 D 498/08	AP 2022 15088 A

განაცხადის გამოქვეყნების ნომრის და საერთაშორისო
კლასიფიკაციის ინდექსის შესაბამისობის ცხრილი

განაცხადის გამოქვეყნების ნომერი (10)	საერთაშორისო კლასიფიკაციის ინდექსი (51)
AP 2022 15088 A	C 07 D 295/26; C 07 D 403/04; C 07 D 295/205; C 07 D 471/10; C 07 D 498/08
AP 2022 15446 A	A 61 K 31/437; A 61 P 35/00; C 07 D 471/04
AP 2022 15488 A	A 24 D 3/14; A 61 K 38/44; A 61 K 7/00; A 61 L 2/00
AP 2022 15511 A	A 61 K 31/165; A 61 P 11/00; A 61 P 1/00; C 07 C 237/22; C 07 C 231/02
AP 2022 15565 A	B 61 B 7/00
AP 2022 15578 A	C 04 B 7/36
AP 2022 15709 A	C 07 D 231/40; C 07 D 401/12; C 07 D 401/14; C 07 D 403/12; C 07 D 403/14; C 07 D 405/12
AP 2022 15770 A	B 29 B 17/00; B 29 B 17/04; C 08 J 3/12; C 08 J 3/00; C 08 L 95/00; E 01 C 7/26

საერთაშორისო კლასიფიკაციის ინდექსის, პატენტის ნომრისა
და გამოქვეყნების ნომრის შესაბამისობის ცხრილი

საერთაშორისო კლასიფიკაციის ინდექსი (51)	პატენტის ნომერი (11)	ბანაცხადის გამოქვეყნების ნომერი (10)
A 61 K 31/427; A 61 K 31/433; A 61 K 31/4439	P 2022 7406 B	AP 2022 15303 A
A 61 K 31/565; A 61 P 15/18	P 2022 7407 B	AP 2022 15414 A
A 61 K 39/095; C 08 B 37/00; C 08 H 1/00; C 08 L 5/00	P 2022 7408 B	AP 2022 15229 A

პატენტის ნომრის, ბანაცხადის გამოქვეყნების ნომრისა
და საერთაშორისო კლასიფიკაციის ინდექსის შესაბამისობის ცხრილი

პატენტის ნომერი (11)	ბანაცხადის გამოქვეყნების ნომერი (10)	საერთაშორისო კლასიფიკაციის ინდექსი (51)
P 2022 7406 B	AP 2022 15303 A	A 61 K 31/427; A 61 K 31/433; A 61 K 31/4439
P 2022 7407 B	AP 2022 15414 A	A 61 K 31/565; A 61 P 15/18
P 2022 7408 B	AP 2022 15229 A	A 61 K 39/095; C 08 B 37/00; C 08 H 1/00; C 08 L 5/00

ბანაცხადის ნომრის, ბანაცხადის გამოქვეყნების ნომრისა
და პატენტის ნომრის შესაბამისობის ცხრილი

ბანაცხადის ნომერი (21)	ბანაცხადის გამოქვეყნების ნომერი (10)	პატენტის ნომერი (11)
AP 2018 15229	AP 2022 15229 A	P 2022 7408 B
AP 2018 15303	AP 2022 15303 A	P 2022 7406 B
AP 2019 15414	AP 2022 15414 A	P 2022 7407 B

სასარბებლო მოდელები

საერთაშორისო კლასიფიკაციის ინდექსის და ბანაცხადის
გამოქვეყნების ნომრის შესაბამისობის ცხრილი

საერთაშორისო კლასიფიკაციის ინდექსი (51)	ბანაცხადის გამოქვეყნების ნომერი (10)
A 61 M 1/10	AU 2022 15543 U
F 24 D 19/00; F 24 H 9/00	AU 2022 15765 U

ბანაცხაღის გამოქვეყნების ნომრის და სავრთავროსო კლასიფიკაციის ინდექსის შესაბამისობის ცხრილი

ბანაცხაღის გამოქვეყნების ნომერი (10)	სავრთავროსო კლასიფიკაციის ინდექსი (51)
AU 2022 15543 U	A 61 M 1/10
AU 2022 15765 U	F 24 D 19/00; F 24 H 9/00

სავრთავროსო კლასიფიკაციის ინდექსის, პატენტის ნომრისა და გამოქვეყნების ნომრის შესაბამისობის ცხრილი

სავრთავროსო კლასიფიკაციის ინდექსი (51)	პატენტის ნომერი (11)	ბანაცხაღის გამოქვეყნების ნომერი (10)
A 61 L 9/00	U 2022 2127 Y	AU 2022 15658 U
F 02 F 7/00	U 2022 2128 Y	AU 2022 15640 U

პატენტის ნომრის, ბანაცხაღის გამოქვეყნების ნომრისა და სავრთავროსო კლასიფიკაციის ინდექსის შესაბამისობის ცხრილი

პატენტის ნომერი (11)	ბანაცხაღის გამოქვეყნების ნომერი (10)	სავრთავროსო კლასიფიკაციის ინდექსი (51)
U 2022 2127 Y	AU 2022 15658 U	A 61 L 9/00
U 2022 2128 Y	AU 2022 15640 U	F 02 F 7/00

ბანაცხაღის ნომრის, ბანაცხაღის გამოქვეყნების ნომრისა და პატენტის ნომრის შესაბამისობის ცხრილი

ბანაცხაღის ნომერი (21)	ბანაცხაღის გამოქვეყნების ნომერი (10)	პატენტის ნომერი (11)
AU 2021 15640	AU 2022 15640 U	U 2022 2128 Y
AU 2021 15658	AU 2022 15658 U	U 2022 2127 Y

სასაქონლო ნიშნები

რეგისტრაციის ნომრის, განაცხადის ნომრის, განაცხადის გამოქვეყნების ნომრისა და ბიულეტენის ნომრის შესაბამისობის ცხრილი

რეგისტრაციის ნომერი (111)	განაცხადის ნომერი (210)	განაცხადის გამოქვეყნების ნომერი (260)	ბიულეტენის ნომერი
M 2022 35746 R	AM 118484	-	16(595)2022
M 2022 35747 R	AM 118485	-	16(595)2022
M 2022 35748 R	AM 118486	-	16(595)2022
M 2022 35749 R	AM 118829	-	16(595)2022
M 2022 35750 R	AM 118482	-	16(595)2022
M 2022 35751 R	AM 118480	-	16(595)2022
M 2022 35752 R	AM 118481	-	16(595)2022
M 2022 35753 R	AM 118489	-	16(595)2022
M 2022 35754 R	AM 118487	-	16(595)2022
M 2022 35755 R	AM 118491	-	16(595)2022
M 2022 35756 R	AM 118921	-	16(595)2022
M 2022 35757 R	AM 118528	-	16(595)2022
M 2022 35758 R	AM 118529	-	16(595)2022
M 2022 35759 R	AM 118828	-	16(595)2022
M 2022 35760 R	AM 118515	-	16(595)2022
M 2022 35761 R	AM 118516	-	16(595)2022
M 2022 35762 R	AM 118517	-	16(595)2022
M 2022 35763 R	AM 118518	-	16(595)2022
M 2022 35764 R	AM 118519	-	16(595)2022
M 2022 35765 R	AM 118520	-	16(595)2022
M 2022 35766 R	AM 118495	-	16(595)2022
M 2022 35767 R	AM 118496	-	16(595)2022
M 2022 35768 R	AM 118497	-	16(595)2022
M 2022 35769 R	AM 118498	-	16(595)2022
M 2022 35770 R	AM 118499	-	16(595)2022
M 2022 35771 R	AM 118500	-	16(595)2022
M 2022 35772 R	AM 118501	-	16(595)2022
M 2022 35773 R	AM 118502	-	16(595)2022
M 2022 35774 R	AM 118503	-	16(595)2022
M 2022 35775 R	AM 118504	-	16(595)2022
M 2022 35776 R	AM 118505	-	16(595)2022
M 2022 35777 R	AM 118507	-	16(595)2022
M 2022 35778 R	AM 118508	-	16(595)2022
M 2022 35779 R	AM 118509	-	16(595)2022
M 2022 35780 R	AM 118510	-	16(595)2022
M 2022 35781 R	AM 118511	-	16(595)2022
M 2022 35782 R	AM 118512	-	16(595)2022
M 2022 35783 R	AM 118513	-	16(595)2022
M 2022 35784 R	AM 118514	-	16(595)2022
M 2022 35785 R	AM 118521	-	16(595)2022
M 2022 35786 R	AM 118522	-	16(595)2022
M 2022 35787 R	AM 118524	-	16(595)2022
M 2022 35788 R	AM 118525	-	16(595)2022
M 2022 35789 R	AM 118526	-	16(595)2022
M 2022 35790 R	AM 118527	-	16(595)2022
M 2022 35791 R	AM 118835	-	16(595)2022
M 2022 35792 R	AM 118493	-	16(595)2022

1	2	3	4
M 2022 35793 R	AM 118490	–	16(595)2022
M 2022 35794 R	AM 118506	–	16(595)2022
M 2022 35795 R	AM 118492	–	16(595)2022
M 2022 35796 R	AM 118494	–	16(595)2022
M 2022 35797 R	AM 118837	–	16(595)2022
M 2022 35798 R	AM 118929	–	16(595)2022
M 2022 35799 R	AM 118848	–	16(595)2022
M 2022 35800 R	AM 118863	–	16(595)2022
M 2022 35801 R	AM 118919	–	16(595)2022
M 2022 35802 R	AM 118926	–	16(595)2022
M 2022 35803 R	AM 111398	AM 2022 111398 A	2(581)2022
M 2022 35804 R	AM 111399	AM 2022 111399 A	2(581)2022
M 2022 35805 R	AM 111400	AM 2022 111400 A	2(581)2022
M 2022 35806 R	AM 112167	AM 2022 112167 A	8(587)2022
M 2022 35807 R	AM 112278	AM 2022 112278 A	1(580)2022
M 2022 35808 R	AM 112668	AM 2022 112668 A	3(582)2022
M 2022 35809 R	AM 112698	AM 2022 112698 A	4(583)2022
M 2022 35810 R	AM 112699	AM 2022 112699 A	4(583)2022
M 2022 35811 R	AM 113260	AM 2022 113260 A	3(582)2022
M 2022 35812 R	AM 113261	AM 2022 113261 A	3(582)2022
M 2022 35813 R	AM 113275	AM 2022 113275 A	2(581)2022
M 2022 35814 R	AM 113283	AM 2022 113283 A	2(581)2022
M 2022 35815 R	AM 113335	AM 2022 113335 A	2(581)2022
M 2022 35816 R	AM 113336	AM 2022 113336 A	2(581)2022
M 2022 35817 R	AM 113354	AM 2022 113354 A	2(581)2022
M 2022 35818 R	AM 113375	AM 2022 113375 A	5(584)2022
M 2022 35819 R	AM 113378	AM 2022 113378 A	3(582)2022
M 2022 35820 R	AM 13379	AM 2022 113379 A	2(581)2022
M 2022 35821 R	AM 113427	AM 2022 113427 A	4(583)2022
M 2022 35822 R	AM 113428	AM 2022 113428 A	4(583)2022
M 2022 35823 R	AM 113511	AM 2022 113511 A	2(581)2022
M 2022 35824 R	AM 113512	AM 2022 113512 A	2(581)2022
M 2022 35825 R	AM 113515	AM 2022 113515 A	2(581)2022
M 2022 35826 R	AM 113518	AM 2022 113518 A	2(581)2022
M 2022 35827 R	AM 113584	AM 2022 113584 A	3(582)2022
M 2022 35828 R	AM 113609	AM 2022 113609 A	3(582)2022
M 2022 35829 R	AM 113617	AM 2022 113617 A	2(581)2022
M 2022 35830 R	AM 113699	AM 2022 113699 A	3(582)2022
M 2022 35831 R	AM 113848	AM 2022 113848 A	4(583)2022
M 2022 35832 R	AM 113873	AM 2022 113873 A	3(582)2022
M 2022 35833 R	AM 113994	AM 2022 113994 A	5(584)2022
M 2022 35834 R	AM 113995	AM 2022 113995 A	5(584)2022
M 2022 35835 R	AM 113996	AM 2022 113996 A	5(584)2022
M 2022 35836 R	AM 113997	AM 2022 113997 A	5(584)2022
M 2022 35837 R	AM 113998	AM 2022 113998 A	5(584)2022
M 2022 35838 R	AM 114137	AM 2022 114137 A	5(584)2022
M 2022 35839 R	AM 114138	AM 2022 114138 A	5(584)2022
M 2022 35840 R	AM 114141	AM 2022 114141 A	4(583)2022
M 2022 35841 R	AM 114223	AM 2022 114223 A	2(581)2022
M 2022 35842 R	AM 114324	AM 2022 114324 A	6(585)2022
M 2022 35843 R	AM 114325	AM 2022 114325 A	5(584)2022
M 2022 35844 R	AM 114326	AM 2022 114326 A	5(584)2022
M 2022 35845 R	AM 114337	AM 2022 114337 A	7(586)2022
M 2022 35846 R	AM 114413	AM 2022 114413 A	5(584)2022
M 2022 35847 R	AM 114531	AM 2022 114531 A	7(586)2022
M 2022 35848 R	AM 114534	AM 2022 114534 A	8(587)2022

1	2	3	4
M 2022 35849 R	AM 114539	AM 2022 114539 A	7(586)2022
M 2022 35850 R	AM 114544	AM 2022 114544 A	7(586)2022
M 2022 35851 R	AM 114546	AM 2022 114546 A	7(586)2022
M 2022 35852 R	AM 114590	AM 2022 114590 A	8(587)2022
M 2022 35853 R	AM 114609	AM 2022 114609 A	7(586)2022
M 2022 35854 R	AM 114611	AM 2022 114611 A	8(587)2022
M 2022 35855 R	AM 114617	AM 2022 114617 A	7(586)2022
M 2022 35856 R	AM 114618	AM 2022 114618 A	7(586)2022
M 2022 35857 R	AM 114677	AM 2022 114677 A	8(587)2022
M 2022 35858 R	AM 114742	AM 2022 114742 A	8(587)2022
M 2022 35859 R	AM 114743	AM 2022 114743 A	8(587)2022
M 2022 35860 R	AM 114806	AM 2022 114806 A	8(587)2022
M 2022 35861 R	AM 114904	AM 2022 114904 A	8(587)2022
M 2022 35862 R	AM 114050	AM 2022 114050 A	4(583)2022
M 2022 35863 R	AM 114794	AM 2022 114794 A	9(588)2022
M 2022 35864 R	AM 114809	AM 2022 114809 A	8(587)2022
M 2022 35865 R	AM 114810	AM 2022 114810 A	8(587)2022
M 2022 35866 R	AM 115015	AM 2022 115015 A	9(588)2022
M 2022 35867 R	AM 115016	AM 2022 115016 A	9(588)2022
M 2022 35868 R	AM 118994	-	16(595)2022
M 2022 35869 R	AM 118727	-	16(595)2022
M 2022 35870 R	AM 118924	-	16(595)2022

ბანაცხაღის გამოქვეყნების ნომრისა და ბანაცხაღის ნომრის
შსნაბამისობის ცხრილი

ბანაცხაღის გამოქვეყნების ნომერი (260)	ბანაცხაღის ნომერი (210)	1	2
		1	2
AM 2022 115593 A	AM 115593	AM 2022 116309 A	AM 116309
AM 2022 115843 A	AM 115843	AM 2022 116310 A	AM 116310
AM 2022 116145 A	AM 116145	AM 2022 116311 A	AM 116311
AM 2022 116146 A	AM 116146	AM 2022 116312 A	AM 116312
AM 2022 116147 A	AM 116147	AM 2022 116319 A	AM 116319
AM 2022 116148 A	AM 116148	AM 2022 116320 A	AM 116320
AM 2022 116162 A	AM 116162	AM 2022 116326 A	AM 116326
AM 2022 116171 A	AM 116171	AM 2022 116329 A	AM 116329
AM 2022 116215 A	AM 116215	AM 2022 116330 A	AM 116330
AM 2022 116216 A	AM 116216	AM 2022 116402 A	AM 116402
AM 2022 116217 A	AM 116217	AM 2022 116405 A	AM 116405
AM 2022 116218 A	AM 116218	AM 2022 116407 A	AM 116407
AM 2022 116219 A	AM 116219	AM 2022 116408 A	AM 116408
AM 2022 116305 A	AM 116305	AM 2022 116413 A	AM 116413
AM 2022 116306 A	AM 116306	AM 2022 116435 A	AM 116435
		AM 2022 116528 A	AM 116528
		AM 2022 116542 A	AM 116542
		AM 2022 116552 A	AM 116552
		AM 2022 117318 A	AM 117318

ბანაცხაოს გამოქვეყნების ნომრის საბიუჯეტო საქონლისა
ღ/ან მომსახურების კლასის მიხედვით

ბანაცხაოს გამოქვეყნების ნომერი (260)	ბანაცხაოს ნომერი (210)	1	2
1	2	29	AM 2022 116319 A
1	AM 2022 116402 A	29	AM 2022 116320 A
1	AM 2022 116405 A	33	AM 2022 115593 A
3	AM 2022 116146 A	33	AM 2022 115843 A
4	AM 2022 116148 A	34	AM 2022 116552 A
4	AM 2022 116402 A	35	AM 2022 115593 A
4	AM 2022 116405 A	35	AM 2022 116148 A
4	AM 2022 116405 A	35	AM 2022 116162 A
5	AM 2022 116215 A	35	AM 2022 116171 A
5	AM 2022 116216 A	35	AM 2022 116326 A
5	AM 2022 116217 A	35	AM 2022 116329 A
5	AM 2022 116218 A	35	AM 2022 116402 A
5	AM 2022 116219 A	35	AM 2022 116405 A
5	AM 2022 116305 A	35	AM 2022 116542 A
5	AM 2022 116306 A	36	AM 2022 116171 A
5	AM 2022 116309 A	36	AM 2022 116407 A
5	AM 2022 116310 A	36	AM 2022 116542 A
5	AM 2022 116311 A	36	AM 2022 116407 A
5	AM 2022 116312 A	37	AM 2022 116148 A
5	AM 2022 116330 A	37	AM 2022 116402 A
5	AM 2022 116413 A	37	AM 2022 116405 A
5	AM 2022 116435 A	37	AM 2022 116405 A
9	AM 2022 116145 A	38	AM 2022 116147 A
9	AM 2022 116407 A	39	AM 2022 116162 A
16	AM 2022 116402 A	39	AM 2022 116542 A
16	AM 2022 116405 A	40	AM 2022 116408 A
25	AM 2022 116147 A	41	AM 2022 115593 A
25	AM 2022 116402 A	41	AM 2022 116147 A
25	AM 2022 116405 A	41	AM 2022 116402 A
25	AM 2022 116405 A	41	AM 2022 116405 A
29	AM 2022 116162 A	41	AM 2022 116528 A
		41	AM 2022 117318 A
		43	AM 2022 115593 A
		45	AM 2022 116171 A

დაჩქარებული პროცედურით რეგისტრირებული სასაქონლო ნიშნის ნომრის
საძიებელი საქონლისა და/ან მომსახურების კლასის მიხედვით

საქონლისა და/ან მომსახურების კლასი (511)	დაჩქარებული პროცედურით რეგისტრირებული სასაქონლო ნიშნის ნომერი (111)	1	2
1	2	34	M 2022 35768 R
5	M 2022 35870 R	34	M 2022 35769 R
9	M 2022 35797 R	34	M 2022 35770 R
10	M 2022 35799 R	34	M 2022 35771 R
11	M 2022 35802 R	34	M 2022 35772 R
14	M 2022 35869 R	34	M 2022 35773 R
17	M 2022 35802 R	34	M 2022 35774 R
24	M 2022 35756 R	34	M 2022 35775 R
25	M 2022 35756 R	34	M 2022 35776 R
25	M 2022 35869 R	34	M 2022 35777 R
28	M 2022 35756 R	34	M 2022 35778 R
32	M 2022 35868 R	34	M 2022 35779 R
33	M 2022 35759 R	34	M 2022 35780 R
33	M 2022 35791 R	34	M 2022 35781 R
34	M 2022 35746 R	34	M 2022 35782 R
34	M 2022 35747 R	34	M 2022 35783 R
34	M 2022 35748 R	34	M 2022 35784 R
34	M 2022 35750 R	34	M 2022 35785 R
34	M 2022 35751 R	34	M 2022 35786 R
34	M 2022 35752 R	34	M 2022 35787 R
34	M 2022 35753 R	34	M 2022 35788 R
34	M 2022 35754 R	34	M 2022 35789 R
34	M 2022 35755 R	34	M 2022 35790 R
34	M 2022 35757 R	34	M 2022 35792 R
34	M 2022 35758 R	34	M 2022 35793 R
34	M 2022 35760 R	34	M 2022 35794 R
34	M 2022 35761 R	34	M 2022 35795 R
34	M 2022 35762 R	34	M 2022 35796 R
34	M 2022 35763 R	35	M 2022 35791 R
34	M 2022 35764 R	35	M 2022 35800 R
34	M 2022 35765 R	35	M 2022 35801 R
34	M 2022 35766 R	36	M 2022 35749 R
34	M 2022 35767 R	41	M 2022 35756 R
		43	M 2022 35791 R
		43	M 2022 35798 R
		45	M 2022 35800 R
		45	M 2022 35801 R

სამრეწველო საკუთრების
ოფიციალური ბიულეტენი

16(595)

გამოგონებები
სასარბებლო მოდელები
ღიზინები
სასაქონლო ნიშნები

მთავარი რედაქტორი:	ნ. ბებრიშვილი
კორექტორი:	ლ. ჭანტურია
დამკაბადონებლები:	მ. ორდენიძე ქ. სვანიძე
პოლიგრაფიული ჯგუფი:	მ. მეჩტიშვილი ი. გოგოლაშვილი ლ. დოლიძე

ხელმოწერილია გამოსაცემად 2022 08 24

ტირაჟი 10
შეკვეთა №16

ბიულეტენის ელექტრონული ვერსიის გაცნობა შესაძლებელია საქპატენტის ვებგვერდზე

სათავო ოფისი: 3300 ქ. მცხეთა, ანტიოქიის ქ. №5; ფაქსი: (+995 32) 2252531
0179 ქ. თბილისი, ნინო რამიშვილის ქ. №31; ტელ.: (+995 32) 2252531
info@sakpatenti.gov.ge
www.sakpatenti.gov.ge