

საქართველოს ინტელექტუალური საკუთრების
ეროვნული ცენტრი
საქპატენტი

სამრეწველო საკუთრების
ო ფ ი ს ი ა ლ უ რ ი
ბიულეტენი

17(477)

გამოგონებები

სასარგებლო მოდელები

დიზაინები

სასაქონლო ნიშნები

საქონლის ადგილწარმოშობის დასახელებები

საერთაშორისო კოდეზი ზიზლიოგრაფიული მონასეების იდენტიფიკაციისათვის

გამოგონებები, სასარგებლო მოდელები

- (10) – ექსპერტიზაგავლილი განაცხადის გამოქვეყნების ნომერი
- (11) – პატენტის ნომერი და სახეობის კოდი
- (21) – განაცხადის სარეგისტრაციო ნომერი
- (22) – განაცხადის შეტანის თარიღი
- (23) – სავაჭოველო პრიორიტეტის თარიღი ან ადრინდელი პრიორიტეტის მქონე განაცხადის შეტანის თარიღი და, თუ შესაძლებელია, განაცხადის ომერი
- (24) – თარიღი, რომლიდანაც იწყება პატენტის მოქმედება
- (31) – საპრიორიტეტო განაცხადის ნომერი
- (32) – საპრიორიტეტო განაცხადის შეტანის თარიღი
- (33) – კოდი ქვეყნის ან რეგიონული ორგანიზაციისა, რომლის უწყებამაც მიანიჭა ნომერი საპრიორიტეტო განაცხადს
- (44) – დამავი სახეობის კური არქონე, მაგრამ ექსპერტიზაგავლილი განაცხადის გამოქვეყნების თარიღი და ბიულეტენის ნომერი
- (45) – რეგისტრაცია გათვლილი საპატენტო სახეობის გამოქვეყნების თარიღი
- (51) – საერთაშორისო საპატენტო კლასიფიკაციის ინდექსი

- (54) – გამოგონების დასახელება
- (57) – რეფერატის ტექსტი
- (60) – სრულ ექსპერტიზაგავლილ გამოგონებაზე უცხოური საპატენტო უწყების მიერ გაცემული დამავი სახეობის ნომერი, თარიღი, რომლიდანაც იწყება ამ დამავი სახეობის მოქმედება, და კოდი ქვეყნის ან რეგიონული ორგანიზაციისა, რომლის უწყებამაც გასცა ეს დამავი სახეობი
- (62) – უფრო ადრინდელი განაცხადის ნომერი და, თუ შესაძლებელია, წარდგენის თარიღი გამოცალკეებული განაცხადის შემთხვევაში
- (71) – განმცხადებლის სახელი, გვარი (ქვეყნის კოდი)
- (72) – გამოგონებულის სახელი, გვარი (ქვეყნის კოდი)
- (73) – პატენტმფლობელის სახელი, გვარი (ქვეყნის კოდი), მისამართი
- (74) – წარმომადგენლის ან პატენტმფლობელის სახელი, გვარი
- (85) – საერთაშორისო განაცხადის უროვნული ფაზის დაწყების თარიღი
- (86) – საერთაშორისო განაცხადის ნომერი და შეტანის თარიღი
- (87) – საერთაშორისო განაცხადის გამოქვეყნების ნომერი და თარიღი

ლიზინი

- (10) – განაცხადის გამოქვეყნების ნომერი
- (11) – პატენტის ნომერი და სახეობის კოდი ან რეგისტრაციის ნომერი
- (15) – რეგისტრაციის თარიღი/პატენტის გაგრძელების თარიღი
- (18) – პატენტის ან რეგისტრაციის მოქმედების ვადის გასვლის სავარაუდო თარიღი
- (21) – განაცხადის ნომერი
- (22) – განაცხადის შეტანის თარიღი
- (23) – სავაჭოველო პრიორიტეტის თარიღი ან ადრინდელი პრიორიტეტის მქონე განაცხადის შეტანის თარიღი და, თუ შესაძლებელია, განაცხადის ნომერი
- (24) – თარიღი, რომლიდანაც იწყება პატენტის მოქმედება
- (28) – ღიზინების რაოდენობა განაცხადში
- (30) – საპრიორიტეტო მონაცემები (განაცხადის ნომერი, განაცხადის შეტანის თარიღი და ორასოიანი კოდი იმ ორგანიზაციის იდენტიფიკაციისათვის, სადაც იყო წარდგენილი საპრიორიტეტო განაცხადი)
- (31) – საპრიორიტეტო განაცხადის ნომერი
- (32) – საპრიორიტეტო განაცხადის შეტანის თარიღი
- (33) – კოდი ქვეყნის ან რეგიონული ორგანიზაციისა, რომლის უწყებამაც მიანიჭა ნომერი საპრიორიტეტო განაცხადს
- (34) – IUPAC სტანდარტის (IUPAC) შესაბამისი ორასოიანი კოდი იმ ორგანიზაციის იდენტიფიკაციისათვის, სადაც იყო წარდგენილი საპრიორიტეტო განაცხადი
- (44) – ღიზინის გამოქვეყნების თარიღი და ბიულეტენის ნომერი (პირველი პუბლიკაცია)

- (45) – საერთაშორისო ბიუროს მიერ დარეგისტრირებული ღიზინის გამოქვეყნების თარიღი და ბიულეტენის ნომერი
- (51) – ღიზინების საერთაშორისო კლასიფიკაცია (ლოკარნოს კლასიფიკაციის კლასი და ქვეკლასი)
- (54) – ღიზინის დასახელება
- (55) – ღიზინის გამოცხადება
- (57) – ღიზინის არსებითი ნიშნების აღწერა, ფერის ჩათვლით
- (58) – ყველა სახის ცვლილების შესახებ რეესტრში ჩანაწერის შეტანის თარიღი
- (62) – ადრინდელი განაცხადის, რეგისტრაციის ან სახეობის ნომერი და, თუ შესაძლებელია, წარდგენის თარიღი, გამოცალკეებული განაცხადის შემთხვევაში
- (71) – განმცხადებლის სახელი, გვარი (ქვეყნის კოდი), მისამართი
- (72) – ავტორის სახელი, გვარი ან დასახელება (ქვეყნის კოდი)
- (73) – პატენტმფლობელის სახელი, გვარი (ქვეყნის კოდი), მისამართი
- (74) – წარმომადგენლის სახელი, გვარი და მისამართი
- (81) – შესაბამისი მონაწილე მხარეები:
 - II. მონაწილე მხარეები, აღნიშნული 1960 წლის აქტის თანახმად
 - III. მონაწილე მხარეები, აღნიშნული 1999 წლის აქტის თანახმად
- (85) – მფლობელის მუდმივი საცხოვრებელი ადგილი
- (86) – მფლობელის მოქალაქეობა
- (87) – მფლობელის საცხოვრებელი ადგილი
- (88) – ქვეყანა, სადაც მფლობელს აქვს ნამდვილი და მოქმედი სამრეწველო ან სავაჭრო სანარმო

სასაქონლო ნიშნები

- (111) – რეგისტრაციის ნომერი
- (151) – რეგისტრაციის თარიღი
- (156) – რეგისტრაციის ვადის გაგრძელების თარიღი
- (181) – რეგისტრაციის ვადის გასვლის სავარაუდო თარიღი
- (186) – ვადის გაგრძელების გასვლის სავარაუდო თარიღი
- (141) – რეგისტრაციის მოქმედების ვადის გაუქმების თარიღი
- (210) – განაცხადის ნომერი
- (220) – განაცხადის შეტანის თარიღი
- (230) – სავაჭოველო მონაცემები
- (260) – ნომერი განაცხადისა, რომელზედაც გამოკანონდა ექსპერტიზის დადებითი გადაწყვეტილება რეგისტრაციის შესახებ (გამოქვეყნების ნომერი)
- (310) – პირველი განაცხადის ნომერი
- (320) – პირველი განაცხადის შეტანის თარიღი
- (330) – პირველი განაცხადის მიმღები უროვნული ან რეგიონული უწყების ან ორგანიზაციის საიდენტიფიკაციო კოდი
- (51) – საქონლისა და მომსახურების საერთაშორისო კლასიფიკაცია სასაქონლო ნიშნის რეგისტრაციისათვის და/ან კლასიფიკირებული საქონლისა და/ან მომსახურების ჩამონათვალი
- (531) – სასაქონლო ნიშნის გამოცხადებითი ელემენტების აღწერა სასაქონლო ნიშნების გამოცხადებითი ელემენტების საერთაშორისო კლასიფიკაციის (ვენის კლასიფიკაცია) მიხედვით

- (540) – ნიშნის გამოცხადება
- (550) – სასაქონლო ნიშნის ტიპი ან სახეობა
- (580) – განაცხადსა და ნიშნის რეგისტრაციისთან დაკავშირებული ყველა სახის ცვლილებაზე ჩანაწერის შეტანის თარიღი
- (591) – ინფორმაცია განცხადებულ ფერებზე
- (731) – განმცხადებლის სახელი და მისამართი
- (732) – მფლობელის სახელი და მისამართი
- (740) – წარმომადგენლის სახელი და მისამართი
- (750) – მიმონწერის მისამართი
- (770) – ცვლილებაზე განმცხადებლის ან მფლობელის სახელი და მისამართი უფლების გადაცემის შემთხვევაში
- (771) – ცვლილებაზე განმცხადებლის ან მფლობელის სახელი და მისამართი უფლების გადაცემის გარეშე
- (791) – ლიცენზიაციის სახელი და მისამართი
- (793) – ლიცენზიის პირობები და/ან შეზღუდვაზე მინიშნება (ლიცენზიის სახე, სალიცენზიო ხელშეკრულების ნომერი, სალიცენზიო ხელშეკრულების თარიღი, სალიცენზიო ხელშეკრულების მოქმედების ვადა)
- (800) – სასაქონლო ნიშნის რეგისტრაციის მონაცემები ნიშნების საერთაშორისო რეგისტრაციის მდრიდის ხელშეკრულებასთან დაკავშირებული პროტოკოლის მიხედვით (საერთაშორისო რეგისტრაციის ნომერი)

- (21) AP 0000 000000 – გამოგონებაზე განაცხადის ნომერი
- (10) AP 0000 0000 A – გამოგონებაზე განაცხადის გამოქვეყნების ნომერი (პირველი პუბლიკაცია)
- (11) P 0000 0000 B – გამოგონების პატენტის ნომერი (მეორე პუბლიკაცია)
- (21) API 0000 000000 – შემოტანილ პატენტზე განაცხადის ნომერი
- (11) PI 0000 0000 A – შემოტანილი პატენტის ნომერი (პირველი პუბლიკაცია)
- (21) AU 0000 000000 – სასარგებლო მოდელებზე განაცხადის ნომერი
- (10) AU 0000 000 U – სასარგებლო მოდელებზე განაცხადის გამოქვეყნების ნომერი (პირველი პუბლიკაცია)
- (11) U 0000 000 Y – სასარგებლო მოდელების პატენტის ნომერი (მეორე პუბლიკაცია)
- (21) AD 0000 000000 – ღიზინზე განაცხადის ნომერი
- (10) AD 0000 000 S – ღიზინზე განაცხადის გამოქვეყნების ნომერი (პირველი პუბლიკაცია)
- (11) D 0000 000 S – ღიზინის პატენტის ნომერი (მეორე პუბლიკაცია)

- M – სასაქონლო ნიშანი
- (210) AM 0000 000000 – განაცხადის ნომერი
- (260) AAM 0000 00000 A – განაცხადის გამოქვეყნების ნომერი
- (111) M 0000 00000 R – რეგისტრაციის ნომერი
- MMM0000 00000 Rn – მომდევნო ვადით რეგისტრაციის ნომერი, სადაც n=1, 2, 3...
- M 0000 00000 R(P) – რეგისტრაციის ნომერი ნიშანზე უფლების ნაწილობრივი გადაცემისას
- * – საქპატენტის საპატენტო პალარის გადაწყვეტილების შემდეგ გამოქვეყნებული განაცხადის ნომერი
- ** – სასამართლოს გადაწყვეტილების შემდეგ გამოქვეყნებული განაცხადის ნომერი

გამოგონებებისა და სასარგებლო მოდელების საერთაშორისო კლასიფიკაციის იდენტიფიკაცია

- განყოფილება A – ადამიანის პირველადი მოთხოვნილების საგნები
- განყოფილება B – ტექნოლოგიური პროცესები; ტრანსპორტირება
- განყოფილება C – ქიმიკა; მეტალურგია
- განყოფილება D – საფეიქრო ნაწარმი; ქალაქი
- განყოფილება E – მშენებლობა; საბითო საქმი; სტაციონარული ნაგებობები
- განყოფილება F – მექანიკა; განათება; გათბობა; იარაღი; ასაფეთქებელი საშუალებები
- განყოფილება G – ფიზიკა
- განყოფილება H – ელექტრონა

**ისმომ-ს წევრი სახელმწიფოებისა და ორგანიზაციების აღნიშვნის
ორასომიანი კოდეზი
(ისმომ სტანდარტი ST.3)**

AD	ანდორა	GD	გრენადა	MY	მალაიზია
AE	არაბთა გაერთიანებული საამიროები	GE	საქართველო	MZ	მოზამბიკი
AF	ავღანეთი	GG	გენზი	NA	ნამიბია
AG	ანტიგუა და ბარბუდა	GH	განა	NE	ნიგერი
AI	ანგილია	GI	გიბრალტარი	NG	ნიგერია
AL	ალბანეთი	GL	გრენლანდია	NI	ნიჟარაგუა
AM	სომხეთი	GM	გამბია	NL	ნიდერლანდები
AN	ანტილის კუნძულები (ნიდერლანდები)	GN	გვინეა	NO	ნორვეგია
AO	ანგოლა	GQ	ეკვატორული გვინეა	NP	ნეპალი
AP	ინტელექტუალური საკუთრების აფრიკის რეგიონალური ორგანიზაცია (ARIPO)	GR	საბერძნეთი	NR	ნაურუ
AR	არგენტინა	GS	სამხრეთი ჯორჯია და სამხრეთი სენდვიჩის კუნძულები	NZ	ახალი ზელანდია
AT	ავსტრია	GT	გვატემალა	OA	აფრიკის ინტელექტუალური საკუთრების ორგანიზაცია (OAPI)
AU	ავსტრალია	GW	გვინეა-ბისაუ	OM	ომანი
AW	არუბა	GY	გაიანა	PA	პანამა
AZ	აზერბაიჯანი	HK	ჰონგ კონგი	PE	პერუ
BA	ბოსნია და ჰერცეგოვინა	HN	ჰონდურასი	PG	პაპუა-ახალი გვინეა
BB	ბარბადოსი	HR	ხორვატია	PH	ფილიპინები
BD	ბანგლადეში	HT	ჰაიტი	PK	პაკისტანი
BE	ბელგია	HU	უნგრეთი	PL	პოლონეთი
BF	ბურკინა-ფასო	IB	ინტელექტუალური საკუთრების მსოფლიო ორგანიზაციის (ისმომ, WIPO) საერთაშორისო ბიურო	VE	ვენესუელა
BG	ბულგარეთი	ID	ინდონეზია	VG	ვირჯინის კუნძულები (ბრიტანეთი)
BH	ბაჰრეინი	IE	ირლანდია	PY	პარაგვაი
BI	ბურუნდი	IL	ისრაელი	QA	კატარი
BJ	ბენინი	IM	მენის კუნძული	QZ	ეკვადორის თანამეგობრობის მცენარეთა ჯიშების უწყება (CPVO)
BM	ბერმუდის კუნძულები	IN	ინდოეთი	RO	რუმინეთი
BN	ბრუნეი-დარუსალამი	IQ	ირაკი	RS	სერბია
BO	ბოლივია	IR	ირანის ისლამური რესპუბლიკა	RU	რუსეთის ფედერაცია
BR	ბრაზილია	IS	ისლანდია	RW	რუანდა
BS	ბაჰამის კუნძულები	IT	იტალია	SA	საუდის არაბეთი
BT	ბჰუტანი	JE	ჯეზი	SB	სოლომონის კუნძულები
BV	ბუვეტის კუნძულები	JM	იამაიკა	SC	სეიშელის კუნძულები
BW	ბოტსვანა	JO	იორდანია	SD	სუდანი
BX	ბენელუქსის ინტელექტუალური საკუთრების უწყება (BOIP)	JP	იაპონია	SE	შვედეთი
BY	ბელორუსია	KE	კენია	SG	სინგაპური
BZ	ბელისი	KG	ყირგიზეთი	SH	წმინდა ჰელენის კუნძული
CA	კანადა	KH	კამბოჯა	SI	სლოვენია
CD	კონგოს დემოკრატიული რესპ.	KI	კირიბატი	SK	სლოვაკია
CF	ცენტრალური აფრიკის რესპ.	KM	კომორის კუნძულები	SL	სიერა-ლეონე
CG	კონგო	KN	სენტ კიტსი და ნევისი	SM	სან-მარინო
CH	შვეიცარია	KP	კორეის სახალხო დემოკრატიული რესპუბლიკა	SN	სენეგალი
CI	კოტ-დ'ივუარი	KR	კორეის რესპუბლიკა	SO	სომალი
CK	კუკის კუნძულები	KW	კუვეიტი	SR	სურინამი
CL	ჩილე	KY	კაიმენის კუნძულები	ST	სან-ტომე და პრინსიპი
CM	კამერუნი	KZ	ყაზახეთი	SV	სალვადორი
CN	ჩინეთი	LA	ლაოსი	SY	სირია
CO	კოლუმბია	LB	ლიბანი	SZ	სვაზილენდი
CR	კოსტა-რიკა	PT	პორტუგალია	TC	თურქის და კაიკოსის კუნძულები
CU	კუბა	PW	პალაუ	TD	ჩადი
CV	მწვანე კონცხის კუნძულები	LC	სენტ-ლუსია	TG	ტოგო
CY	კვიპროსი	LI	ლიხტენშტაინი	TH	ტაილანდი
CZ	ჩეხეთის რესპუბლიკა	LK	შრი-ლანკა	TJ	ტაჯიკეთი
DE	გერმანია	LR	ლიბერია	TL	ტიმოლ-ლესტე
DJ	ჯიბუტი	LS	ლესოტო	TM	თურქმენეთი
DK	დანია	LT	ლიტვა	TN	ტუნისი
DM	დომინიკა	LU	ლუქსემბურგი	TO	ტონგა
DO	დომინიკელთა რესპუბლიკა	LV	ლატვია	TR	თურქეთი
DZ	ალჟირი	LY	ლიბია	TT	ტრინიდადი და ტობაგო
EA	ევრაზიის საპატენტო ორგანიზაცია (EAPO)	MA	მაროკო	TV	ტუვალუ
EC	ეკვადორი	MC	მონაკო	TW	ტაივანი, ჩინეთის პროვინცია
EE	ესტონეთი	MD	რესპუბლიკა მოლდოვა	TZ	ტანზანია
EG	ეგვიპტე	ME	ჩერნოგორია (მონტენეგრო)	UA	უკრაინა
EH	დასავლეთი საჰარა	MG	მადაგასკარი	UG	უგანდა
EM	შინაგანი ბაზრის ჰარმონიზაციის უწყება (სასაქონლო ნიშნები და სამრეწველო ნიშნები (OHIM) ევროპის საპატენტო უწყება (EPO))	MK	მაკედონია ყოფილი იუგოსლავიის რესპუბლიკა	US	ამშ
EP	ევროპის საპატენტო უწყება (EPO)	ML	მალი	UY	ურუგვაი
ER	ერიტრეა	MM	მიანმა	UZ	უზბეკეთი
ES	ესპანეთი	MN	მონღოლეთი	VA	ვატიკანი
ET	ეთიოპია	MO	მაკაო	VC	სანტ-ვინსენტი და გრენადინები
FI	ფინეთი	MP	ჩრდ. მარიანას კუნძულები	VN	ვიეტნამი
FJ	ფიჯი	MR	მავრიტანია	VU	ვანუატუ
FK	ფოლკლენდის კუნძულები	MS	მონსერატი	WO	WIPO-ინტელექტუალური საკუთრების მსოფლიო ორგანიზაცია
FO	ფარერის კუნძულები	MT	მალტა	WS	სამოა
FR	საფრანგეთი	MU	მავრიკია	XN	ნორდული საპატენტო ინსტიტუტი (NPI)
GA	გაბონი	MV	მალდივის კუნძულები	YE	იემენი
GB	დიდი ბრიტანეთი	MW	მალავი	ZA	სამხრეთ აფრიკა
GC	სპარსეთის ყურის არაბული სახელმწიფოების თანამშრომლობის საბჭოს უწყება (GCC)	MX	მექსიკა	ZM	ზამბია
				ZW	ზიმბაბვე

შ ი ნ ა ა რ ს ი

გამოქვეყნებული ოქმი/ტაზი	3
გამოგონება	
• განაცხადი, რომელზეც გამოტანილია გადაწყვეტილება პატენტის გაცემის შესახებ	4
• გამოგონების პატენტები	5
სასარგებლო მოდელები	
• სასარგებლო მოდელების პატენტები	7
დიზაინები	
• დაჩქარებული პროცედურით რეგისტრირებული დიზაინი	8
• დიზაინები, რომლებიც რეგისტრირებულია საერთაშორისო ბიუროში საქართველოს ტერიტორიაზე უფლებათა გავრცელების მოთხოვნით	22
სასაქონლო ნიშნები	
• ეროვნული პროცედურით შემოტანილი განაცხადები, რომლებზეც გამოტანილია გადაწყვეტილება რეგისტრაციის შესახებ	48
• რეგისტრირებული სასაქონლო ნიშნები	56
• დაჩქარებული პროცედურით რეგისტრირებული სასაქონლო ნიშნები	60
• საერთაშორისო სასაქონლო ნიშნები, რომლებზეც გამოტანილია გადაწყვეტილება დაცვის მინიჭების შესახებ	63
• საერთაშორისო სასაქონლო ნიშნები, რომლებსაც მიენიჭათ დაცვა საქართველოში	109
საქონლის ადგილწარმოშობის დასახელებები	
• ლისაბონის შეთანხმების თანახმად, საერთაშორისო რეგისტრაციის საფუძველზე საქართველოში განსახილველად მიღებული საქონლის ადგილწარმოშობის დასახელებები	111
ოფიციალური შეტყობინებები	
გამოგონება	
• პატენტების მოქმედების აღდგენა	113
სასარგებლო მოდელები	
• პატენტების მოქმედების აღდგენა	115
სასაქონლო ნიშნები	
• რეგისტრაციის მოქმედების ვადის გაგრძელება	116
• უფლებების სრული გადაცემა	131
• მფლობელის სახელის და/ან მისამართის ცვლილება	140
• სასაქონლო ნიშნის რეგისტრაციის ბათილად ცნობა	149
სისტემური საძიებლები	
გამოგონება	155
სასარგებლო მოდელები	156
დიზაინები	157
სასაქონლო ნიშნები	158

გამოქვეყნებული ობიექტები

გამოგონებები

- განცხადი, რომელზეც გამოტანილია გადაწყვეტილება პატენტის გაცემის შესახებ:
13974
- პატენტები:
6727-6732

სასარგებლო მოდელები

- პატენტები:
1945, 1946

ლიცენზიები

- ღაჩარაული პროცედურით ღიანი:
721
- ღიანიები, რომლებიც რეგისტრირებულია საერთაშორისო ბიუროში საქართველოს ტერიტორიაზე უფლებათა გაცემის მოთხოვნით:
93847, 93848; 93960; 94372; 94671; 96290; 96398; 94087, 94088; 94093; 94101; 96527

სასაქონლო ნიშნები

- ეროვნული პროცედურით გამოტანილი განცხადები:
87631-87633; 88283; 89901; 89996; 90060; 90096; 90098; 90102, 90103; 90106, 90107; 90143; 90389; 90400; 90412; 90414, 90415; 90479; 90482; 90488; 90494; 90504; 90546; 90553; 90642; 90645-90647; 90651; 90664; 90675; 90677
- რეგისტრირებული სასაქონლო ნიშნები:
28751; 28837-28870
- ღაჩარაული პროცედურით რეგისტრირებული სასაქონლო ნიშნები:
28827-28836
- საერთაშორისო სასაქონლო ნიშნები, რომლებზეც გამოტანილია გადაწყვეტილება დაცვის მიღების შესახებ:
84991*; 86774; 86949; 87203; 87602; 87604, 87605; 87764; 87837; 88142; 88148; 88151; 88265; 88281; 88444; 88832; 88871; 88878; 88920, 88921; 89248; 89267; 89353-89355; 89357, 89358; 89365; 89369; 89373; 89382; 89390; 89392; 89394-89398; 89433, 89434; 89436; 89438-89440; 89442; 89446-89452; 89459-89463; 89465; 89467-89471; 89473-89475; 89482; 89485-89488; 89490-89498; 89500-89506; 89508, 89509; 89550; 89553; 89565, 89566; 89571; 89573, 89574; 89577; 89582; 89590; 89594; 89613, 89614; 89619; 89621, 89622; 89625; 89627, 89628; 89636; 89650; 89656, 89657; 89662-89666; 89668; 89672; 89719-89723; 89725; 89727; 89729; 89731-89733; 89804, 89805; 90272; 90275; 90278; 90281; 90283; 90285-90289; 90293-90295; 90298, 90299
- საერთაშორისო სასაქონლო ნიშნები, რომლებსაც მიენიჭა დაცვა საქართველოში:
80883; 82511; 83313; 83888-83891; 83894, 83895; 84575; 84918; 85060; 85741; 85991; 86051; 86221; 87118; 87928; 88033-88035; 88037, 88038; 88041; 88051; 88162

საქონლის ადგილწარმოშობის დასახელებები და გეოგრაფიული აღნიშვნები

- ლისაბონის შეთანხმების თანახმად, საერთაშორისო რეგისტრაციის საფუძველზე საქართველოში განსახილველად მიღებული საქონლის ადგილწარმოშობის დასახელებები:
1400-1404

გამოგონებები

ბანასხალაზი, რომლებზეც გამოტანილია გადაწყვეტილება პატენტის გასემის შესახებ

გადაწყვეტილების გასაჩივრება შესაძლებელია საქპატენტის სააპელაციო პალატაში გამოქვეყნებიდან 3 თვის ვადაში ან მცხეთის რაიონული სასამართლოს ადმინისტრაციულ საქმეთა კოლეგიაში 1 თვის ვადაში (მის.: ქ. მცხეთა, სამხედროს ქ. №17).

ბანყოფილება A

A 61

(10) AP 2017 13974 A (51) Int. Cl. (2006)

A 61 M 5/315

(21) AP 2014 013974 (22) 2014 03 26

(31) 1305489.5

(32) 2013 03 26

(33) GB

(71) კონსორტ მედიკალ პი ელ სი (GB)
გრანდ ფლორ, სუით D, ბრექსპირ პარკ.
ბრექსპირ ვეი, ჰემელ, ჰემპსტედი
HP2 4TZ (GB)

(72) იენ ანდერსონი (GB);
მეტ ეკმენი (GB);
რობერტ გლოვერი (GB);
რეიხელ კოპელმენი (GB)

(74) თამარ კოჭლამაზაშვილი
(85) 2015 10 26

(86) PCT/GB2014/050965, 2014 03 26

(54) **შესარევი შპრიცის ნაპრები**

(57) შპრიცის ნაპრები შეიცავს ცილინდრს 12 ერთი ან მეტი სამკურნალო საშუალების შესაყვანად, ამასთან, ცილინდრს აქვს წინა გამომშვები ნახვრეტი 12a სამკურნალო საშუალების ცილინდრიდან გამომშვების უზრუნველსაყოფად გამომშვები ნახვრეტის მეშვეობით, აგრეთვე, იგი შეიცავს პირველ ტიზს 14, რომელიც განთავსებულია ცილინდრში და შესრულებულია მასში ღერძულად გადაადგილების შესაძლებლობით და ზღუდავს პირველ მოცულობას 16 ცილინდრში ღერძულად პირველი ტიზის წინ და მეორე მოცულობას 18 ცილინდრში ღერძულად პირველი ტიზის უკან. პირველ ტიზს აქვს ორსველიანი სარქველი, რომელიც შესრულებულია გადაადგილების შესაძლებლობით საიზოლაციო კონფიგურაციაში და ღია კონფიგურაციაში შორის პირველი მოცულობის მეორე მოცულობასთან შეერთების შერჩევით უზრუნველსაყოფად. ამასთან, ორსველიანი სარქველი შესრულებულია საიზოლაციო კონფიგურაციიდან ღია კონფიგურაციაში გადაადგილების შესაძლებლობით პირველი და მეორე მოცულობებიდან ნებისმიერში წნევის გაზრდის მეშვეობით. შპრიცის ნაპრები შეიცავს მეორე ტიზს 20,

რომელიც განთავსებულია ცილინდრში ღერძულად პირველი ტიზის უკან და შესრულებულია მასში ღერძულად გადაადგილების შესაძლებლობით, ამასთან, მეორე ტიზი უზრუნველყოფს დენადი არისთვის შეუღწევი იზოლაციას მეორე მოცულობის უკანა ბოლოზე. აგრეთვე, შპრიცის ნაპრები შეიცავს პირველ ტიზს 22, რომელიც შეერთებულია პირველ ტიზთან და გადის ღერძულად უკან მეორე ტიზში, ამასთან, მეორე ტიზი ჰერმეტიკულად მოდებულია პირველ ტიზზე და უზრუნველყოფს პირველი ტიზის მასში ღერძული სრიალის შესაძლებლობას. ამასთან, პირველი ტიზი შესრულებულია ღერძული გადაადგილების შესაძლებლობით იმგვარად, რომ გადაადგილდეს ღერძულად პირველი ტიზი და გაიზარდოს წნევა პირველ ან მეორე მოცულობაში, ორსველიანი სარქველის ღია კონფიგურაციაში გადაადგილების გამოწვევით და პირველი და მეორე მოცულობების შეერთების უზრუნველყოფით.

მუხლები: 1 დამოუკიდებელი

16 დამოკიდებული

ფიგურა: 10

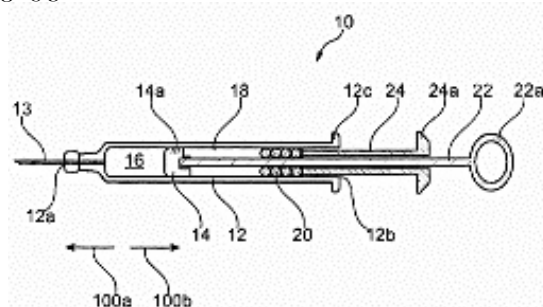

ფიგ. 1A

ბამომონების კატეგორიები

ბანყოფილება A

A 01

- (11) P 2017 6728 B (51) Int. Cl. (2006)
 A 01 N 47/40
 A 01 N 37/18
 A 01 N 43/40
 A 01 N 43/54
 A 01 N 43/78
 A 01 N 47/04
 A 01 N 47/12
 A 01 N 47/28
 A 01 N 51/00
 A 01 N 57/32
 A 01 P 7/02
 A 01 P 7/04
 A 61 K 31/341
 A 61 K 31/381
 A 61 K 31/426
 A 61 K 31/44
 A 61 K 31/4427
 A 61 K 31/443
 A 61 K 31/4436
 A 61 K 31/4439
 A 61 K 31/50
 C 07 C 233/05
 C 07 C 233/12
 C 07 C 261/04
 C 07 C 271/12
 C 07 C 311/09
 C 07 D 213/36
 C 07 D 213/42
 C 07 D 237/12
 C 07 D 277/20
 C 07 D 277/32
 C 07 D 307/14
 C 07 D 333/20
 C 07 D 401/12
 C 07 D 405/12
 C 07 D 409/12
 C 07 D 417/12

- (10) AP 2017 13043 A (44) 10(470)/2017
 (21) AP 2011 013043
 (22) 2011 08 26
 (24) 2011 08 26
 (31) 2010-194584; PCT/JP2011/069352
 (32) 2010 08 31; 2011 08 26
 (33) JP; IB
 (86) PCT/JP2011/069352, 2011 08 26

- (73) მეილზი სეიკა ფარმა კო, ლტდ (JP)
 4-16, კოსაბი 2-ტომე ტუო-კუ, ტოკიო
 1048002 (JP)
 (72) სინზო კავაბუ (JP);
 მასაკი მიტომი (JP);
 სიგეკი კიცუდა (JP);
 რიო ხორიკოსი (JP);
 მასახირო ნომურა (JP);
 იასუმიტი ონოზაკი (JP)
 (74) თამარ კოჭლამაზაშვილი
 (54) მანვე ორბანოზიმბის კონტროლის
 საშუალება

ბანყოფილება B

B 64

- (11) P 2017 6732 B (51) Int. Cl. (2006)
 B 64 D 27/10
 F 02 K 3/077
 (10) AP 2017 14074 A (44) 10(470)/2017
 (21) AP 2016 014074
 (22) 2016 02 29
 (24) 2016 02 29
 (73) ანდრო მაისურაძე (GE)
 მ. მესხის ქ. 18, 0101, თბილისი (GE);
 ლაშა მაისურაძე (GE)
 ვ. ბაგრატიონის ქ. 11, 0154, თბილისი (GE)
 (72) ანდრო მაისურაძე (GE);
 ლაშა მაისურაძე (GE)
 (54) სამკონტროლო ტურბოტრეპტიული
 ძრავა

ბანყოფილება C

თბონიცივით მომარბაბის ენერბო-
ღამბობი სისტიმა

C 07

- (11) P 2017 6731 B (51) Int. Cl. (2006)
C 07 D 223/16
C 07 D 233/38
- (10) AP 2017 13425 A (44) 10(470)/2017
(21) AP 2014 013425
(22) 2014 03 21
(24) 2014 03 21
(31) 13.52741
(32) 2013 03 26
(33) FR
(73) ლე ლაბორატუარ სერვიე (FR)
35, რიუ დე ვერდიუ, 92284 სურანს
სელექსი (FR)
(72) ალექსანდრ ლე ფლოიკი (FR)
(74) თამაზ შილაკაძე
(54) 7,8-დიმეთოქსი-1,3-დიჰიდრო-2H-3-
ბენზოაჰეპინ-2-ონის ნაერთების
სინთეზის ხერხი და მისი იზაბრაფინის
სინთეზში ბამოყენება

ბანყოფილება F

F 25

- (11) P 2017 6729 B (51) Int. Cl. (2006)
F 25 B 27/00
F 25 B 30/06
- (10) AP 2017 13322 A (44) 10(470)/2017
(21) AP 2013 013322
(22) 2013 12 12
(24) 2013 12 12
(73) ვაჟა ჯამარჯაშვილი (GE)
ფალიაშვილის ქ. 50, ბ. 9, 0179,
თბილისი (GE);
მერაბ ლორთქიფანიძე (GE)
ირ. აბაშიძის ქ. 40, 0179, თბილისი (GE);
ალექსი მირიანაშვილი (GE)
თამარაშვილის ქ. 4ა, 0162, თბილისი (GE);
ენდი თუმანიშვილი (GE)
ფალიაშვილის ქ. 50, ბ. 9, 0179,
თბილისი (GE);
ნიკო ჩახვაშვილი (GE)
გუდაურის ქ. 2, 0179, თბილისი (GE)
(72) ვაჟა ჯამარჯაშვილი (GE);
მერაბ ლორთქიფანიძე (GE);
ალექსი მირიანაშვილი (GE);
ენდი თუმანიშვილი (GE);
ნიკო ჩახვაშვილი (GE)
(54) დაბალთემპერატურული წყლის
ბამოყენებაზე დაფუძნებული

ბანყოფილება G

G 01

- (11) P 2017 6730 B (51) Int. Cl. (2006)
G 01 N 33/569
A 23 L 1/30
A 61 K 35/74
- (10) AP 2017 13351 A (44) 10(470)/2017
(21) AP 2012 013351
(22) 2012 07 20
(24) 2012 07 20
(31) 61/572,742; 13/552,686
(32) 2011 07 21; 2011 07 19
(33) US; US
(86) PCT/EP2012/064351, 2012 07 20
(73) ბიოგაია აბ (SE)
კუნგსბროპლან 3A, პ.ო. ბოქს 3242,
S-103 64 სტოკჰოლმი (SE)
(72) ჯემს ვერსალოვიკი (US);
კარისა, მიშელ ტომასი (US);
იმონ კონოლი (GB)
(74) შალვა გვარამაძე
(54) ბაქტერიული ჰისტამინის
პროდუცირება და ბამოყენება

ბანყოფილება H

H 01

- (11) P 2017 6727 B (51) Int. Cl. (2006)
H 01 Q 15/16
H 01 Q 1/30
- (10) AP 2017 12873 A (44) 10(470)/2017
(21) AP 2012 012873
(22) 2012 10 19
(24) 2012 10 19
(73) ლერი დათაშვილი (GE)
ჯავახიშვილის ქ. 21, 0102, თბილისი (GE)
(72) ლერი დათაშვილი (GE)
(74) თინა ჩალაური
(54) ბასაშელი კონსოლური რეფლექტორი

სასარგებლო მოდელები
სასარგებლო მოდელის კატეგორიები

ბანყოფილება B

B 41

- (11) U 2017 1945 Y (51) Int. Cl. (2006)
B 41 F 17/00
- (10) AU 2017 14330 U (44) 10(470)/2017
- (21) AU 2016 014330
- (22) 2016 11 25
- (24) 2016 11 25
- (73) ირინე უგრეხელიძე (GE)
ა. ხორავას ქ. 8, 0179, თბილისი (GE);
ჯუმბერ უფლისაშვილი (GE)
დიდოში, დიდგორის ქ. 201, 0113,
თბილისი (GE);
თეა ბარამაშვილი (GE)
დიდი ხეივანის ქ. 75, 0114, თბილისი (GE);
გიორგი გაბისონია (GE)
გლდანის V მკრ., კორპ. 3, ბ. 27, 0107,
თბილისი (GE)
- (72) ირინე უგრეხელიძე (GE);
ჯუმბერ უფლისაშვილი (GE);
თეა ბარამაშვილი (GE);
გიორგი გაბისონია (GE)
- (54) **ტამბონური საბეჭდი მოწყობილობა**
-

ბანყოფილება E

E 02

- (11) U 2017 1946 Y (51) Int. Cl. (2006)
E 02 B 9/04
- (10) AU 2017 14352 U (44) 10(470)/2017
- (21) AU 2016 014352
- (22) 2016 12 16
- (24) 2016 12 16
- (73) სსიპ საქართველოს ტექნიკური
უნივერსიტეტი (GE)
მ. კოსტავას ქ. 77, 0175, თბილისი (GE);
თარხან თევზაძე (GE)
ს. ჩიქოვანის ქ. 27ა, 0179, თბილისი (GE);
გიორგი ომსარაშვილი (GE)
დიდი დიდოში, გიორგი ბრწყინვალეს
ქ. 41, ბ. 14, 0159, თბილისი (GE)
- (72) თარხან თევზაძე (GE);
გიორგი ომსარაშვილი (GE)
- (54) **კალაპოტქვეშა წყალსაღები ნაბეჭობა**
-

დაჩქარებული პროცედურით რეგისტრირებული ლიზანი

რეგისტრაციის გაუქმების მოთხოვნით საჩივრის შეტანა შესაძლებელია საქპატენტის სააპელაციო პალატაში გამოქვეყნებიდან 3 თვის ვადაში.

(11) D 2017 721 S

(51) 25-03

(21) AD 2017 982

(22) 2017 08 23

(24) 2017 08 23

(28) 13

(18) 2022 08 23

(73) გიორგი ლაგვილავა (GE)

დიდშის მას., V კვ., კორპ. 20, ბ. 14, 0159, თბილისი, საქართველო

(74) გიორგი ლაგვილავა (GE)

(54) 1.-3.-4.-7.-8.-10.-13. სწრაფი კვების ობიექტი, 2.-5.-6.-9. სწრაფი კვების ობიექტის ფასადი

(55)

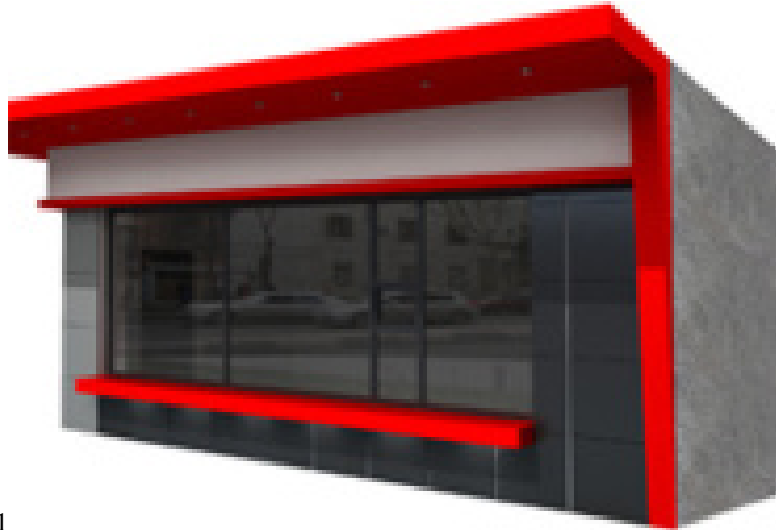

1.1

1.2





1.3



2.1



2.2



3.1

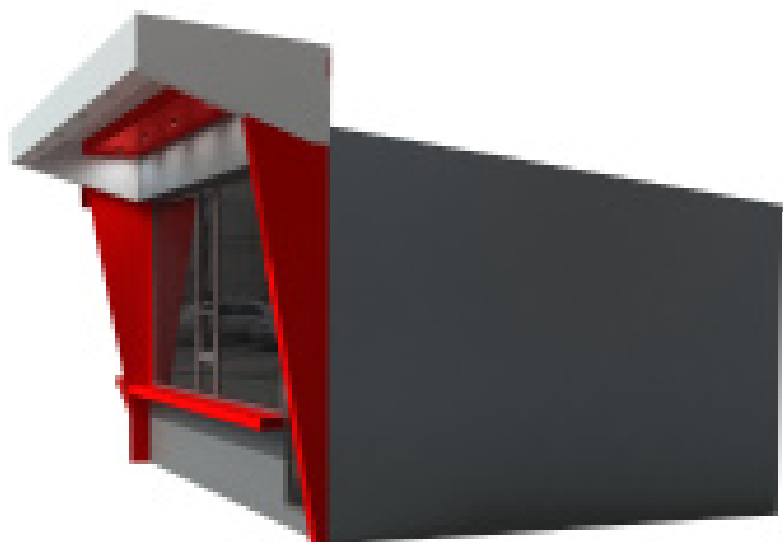

4.1



4.2



4.3



5.1



5.2



6.1



6.2



7.1



7.2



7.3



8.1



8.2



8.3



8.4



9.1

10.1



10.2



10.3





11.1



11.2



12.1



12.2



13.1



13.2



13.3

დიზაინები

დიზაინები, რომლებიც რეგისტრირებულია საერთაშორისო ბიუროში საქართველოს ტერიტორიაზე უფლებათა ბავრცელების მოთხოვნით

გადაწვევებიდან გასაჩივრება შესაძლებელია საქპატენტის სააპელაციო პალატაში გამოქვეყნებიდან 3 თვის ვადაში ან მცხეთის რაიონული სასამართლოს ადმინისტრაციულ საქმეთა კოლეგიაში 1 თვის ვადაში (მის.: ქ. მცხეთა, სამხედროს ქ. №17).

(11) DM/093847

(51) 20-02

(15) 2016 12 12

(45) 2017/23 (2017 06 16)

(22) 2016 12 12

(28) 1

(73) TISSOT SA (TISSOT AG) (TISSOT LTD)

Chemin des Tourelles 17, CH-2400 Le Locle (CH)

(85) CH

(86) CH

(87) CH

(88) CH

(89) CH

(81) II. BZ, MA III. AL, AM, AZ, BA, CH, EM, GE, KG, LI, MC, MD, ME, MK, MN, NO, OM, SG, TN, TR, UA

(72) Benjamin BOUHAN

24 rue du Village, 25370 Métabief, France; Nicolas ALLEMANN, 31 rue de Baillée, 25500 Montlebon, France

(54) 1. Display unit

(55)

1.1

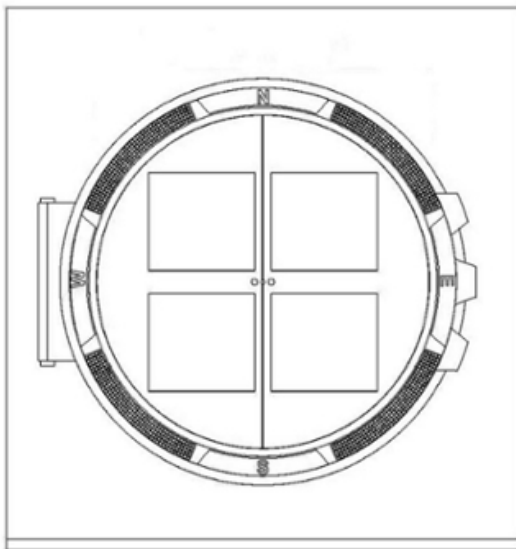

1.2

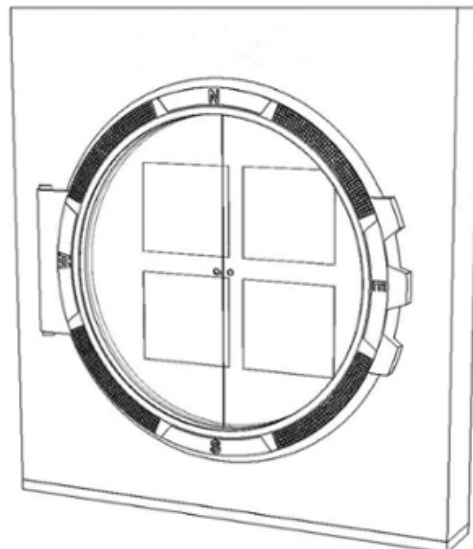

(11) DM/093848

(51) 10-07

(15) 2016 12 12

(45) 2017/23 (2017 06 16)

(22) 2016 12 12

(28) 3

(73) CERTINA AG (CERTINA SA) (CERTINA LTD.)

17, chemin des Tourelles, CH-2400 LE LOCLE (CH)

(85) CH

(86) CH

(87) CH

(88) CH

(89) CH

(81) II. BZ, MA III. AL, AM, AZ, BA, CH, EM, GE, KG, KR, LI, MC, MD, ME, MK, MN, NO, OM, SG, TN, TR, UA

(72) Marco SCARINZI

Scarinzi S.A., Rue d'Aarberg 107 A, 2501 Biel/Bienne, Suisse; Renato SCARINZI, Scarinzi S.A.,

Rue d'Aarberg 107 A, 2501 Biel/Bienne, Suisse

(54) 1. Watch case; 2.-3. Dials

(55)

1.1

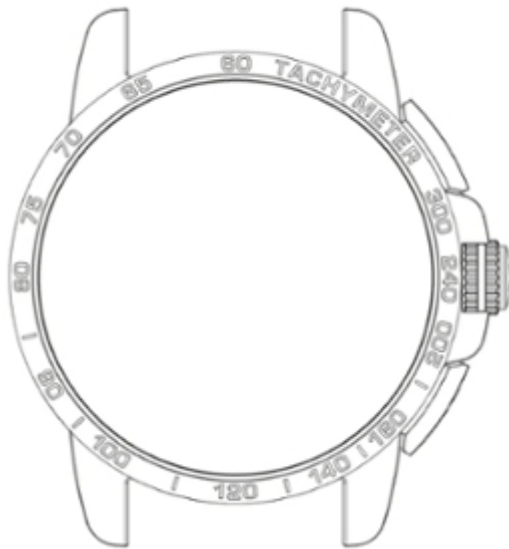

1.2



1.3



1.4



1.5

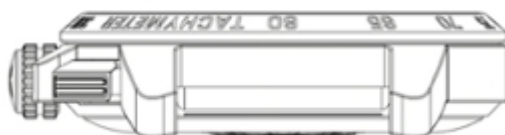

1.6

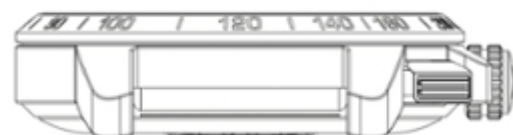

1.7

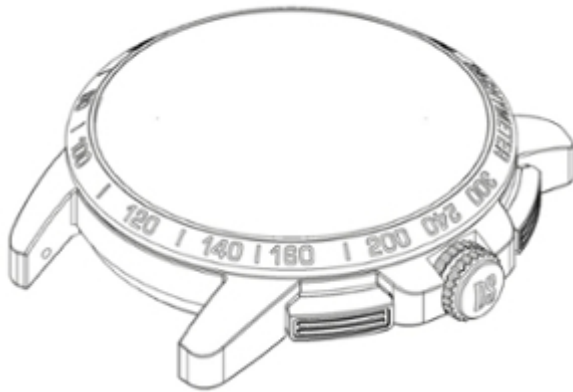

2.1



2.2



3.1



3.2



(11) DM/093960

(15) 2016 12 16

(22) 2016 10 18

(28) 2

(73) PEUGEOT CITROËN AUTOMOBILES SA

Route de Gisy, F-78140 VELIZY-VILLACOUBLAY (FR)

(85) FR

(86) FR

(87) FR

(88) FR

(89) FR

(81) II. BJ, BX, BZ, CI, GA, GR, IT, MA, ML, NE, SN, SR III. AL, AM, AZ, BA, BG, BN, BW, CH, DE, DK, EE, EG, ES, FI, FR, GE, GH, HR, HU, IS, JP, KG, KP, KR, LI, LT, LV, MC, MD, ME, MK, MN, NA, NO, OA, OM, PL, RO, RS, RW, SG, SI, ST, SY, TJ, TM, TN, TR, UA

(72) Jean Pierre PLOUE

Route de Gisy, 78140 VELIZY VILLACOUBLAY, France

(54) 1.-2. Radiator grilles for motor vehicles

(55)

(51) 12-16

(45) 2017/23 (2017 06 16)

1.1



1.2



2.1



2.2



(11) DM/094372

(15) 2016 12 16

(22) 2016 10 18

(28) 9

(73) PEUGEOT CITROËN AUTOMOBILES SA
F-78140 VELIZY-VILLACOUBLAY (FR)

(85) FR, EM

(86) FR, EM

(87) FR, EM

(88) FR, EM

(89) FR

(81) II. BJ, BX, BZ, CI, GA, GR, IT, MA, ML, NE, SN, SR III. AL, AM, AZ, BA, BG, BN, BW, CH, DE, DK, EE, EG, ES, FI, FR, GE, GH, HR, HU, IS, JP, KG, KP, KR, LI, LT, LV, MC, MD, ME, MK, MN, NA, NO, OA, OM, PL, RO, RS, RW, SG, SI, ST, SY, TJ, TM, TN, TR, UA

(72) Jean Pierre PLOUE

Route de Gisy, 78140 VELIZY VILLACOUBLAY, France

(54) 1. Exterior rearview mirror for motor vehicles; 2. Tailgate for motor vehicles;

3. Rear door for motor vehicles; 4. Rear bumper for motor vehicles; 5.-6. Doors for motor vehicles;

7.-8. Front wings for motor vehicles; 9. Hood for motor vehicles

(55)

1



2.1



2.2



3.1



3.2



4.1



4.2



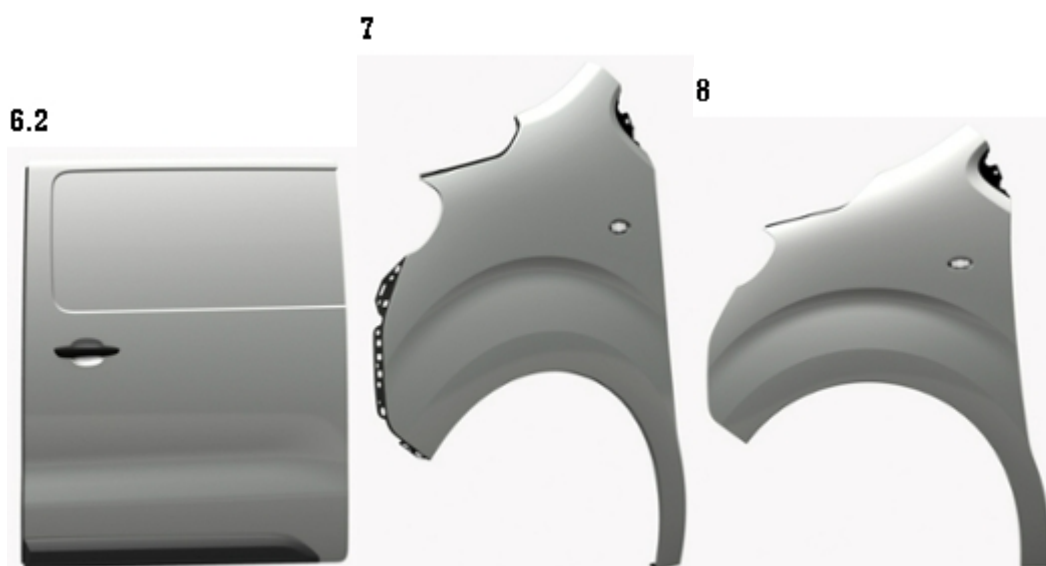

(11) DM/094671

(51) 26-06

(15) 2016 12 16

(45) 2017/23 (2017 06 16)

(22) 2016 10 18

(28) 9

(73) PEUGEOT CITROËN AUTOMOBILES SA

Route de Gisy, F-78140 VELIZY-VILLACOUBLAY (FR)

(85) FR

(86) FR

(87) FR

(88) FR

(89) FR

(81) II. BJ, BX, BZ, CI, GA, GR, IT, MA, ML, NE, SN, SR III. AL, AM, AZ, BA, BG, BN, BW, CH, DE, DK, EE, EG, ES, FI, FR, GE, GH, HR, HU, IS, JP, KG, KP, KR, LI, LT, LV, MC, MD, ME, MK, MN, NA, NO, OA, OM, PL, RO, RS, RW, SG, SI, ST, SY, TJ, TM, TN, TR, UA

(72) Jean Pierre PLOUE

Route de Gisy, 78140 VELIZY VILLACOUBLAY, France

(54) 1. Vehicle taillight; 2.-9. Vehicle headlights

(55)

1.1



1.2



2



3



4



5



6



7



8



9



(11) DM/096290

(51) 02-04

(15) 2017 06 01

(45) 2017/23 (2017 06 16)

(22) 2017 06 01

(28) 2

(73) VALENTINO S.P.A.

Via Turati, 16/18, I-20121 MILANO (IT)

(85) –

(86) EM, IT

(87) EM, IT

(88) EM, IT

(89) EM

(81) III. AZ, EM, GE, JP, KG, KR, TJ, TR, UA

(72) SASSI Stefano

c/o VALENTINO S.p.A., Via Turati, 16/18, I-20121 Milano, Italy

(54) 1.-2. Shoes

(55)

1.1



1.2

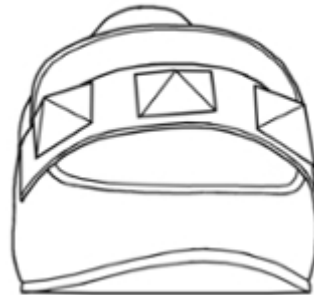

1.3

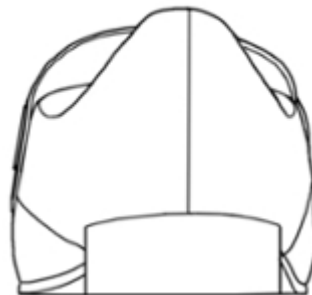

1.4



1.5

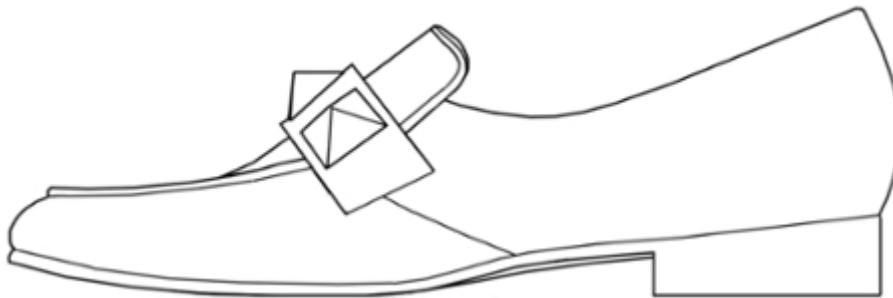

1.6

1.7

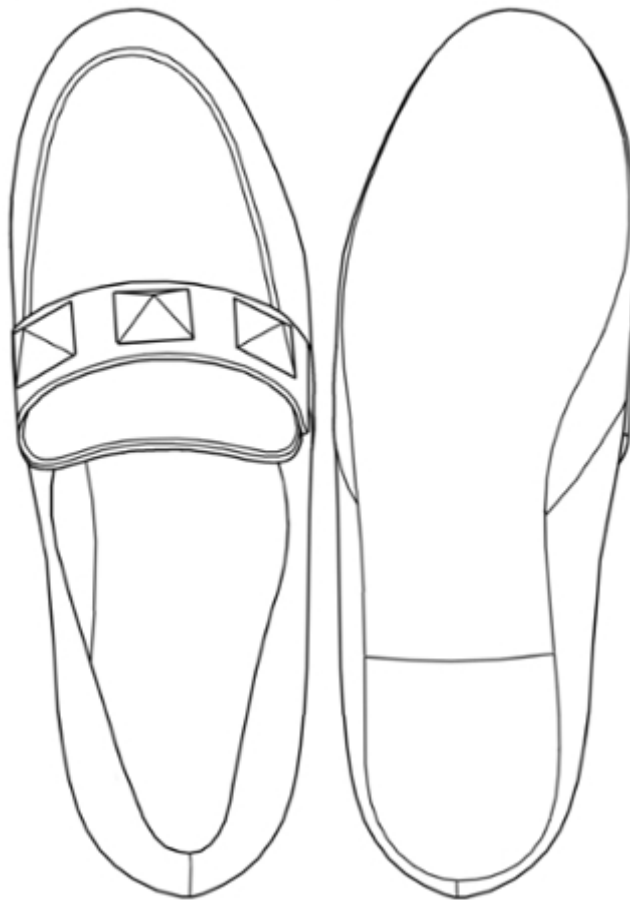

2.1

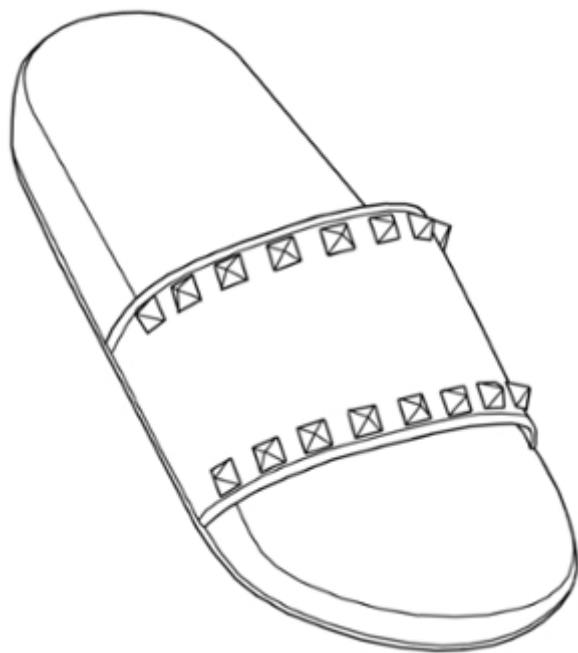

2.2



2.3

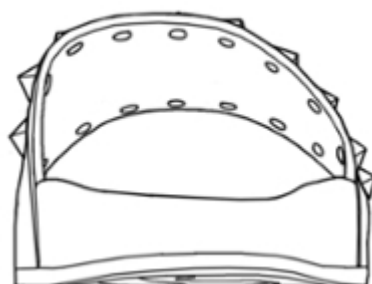

2.4

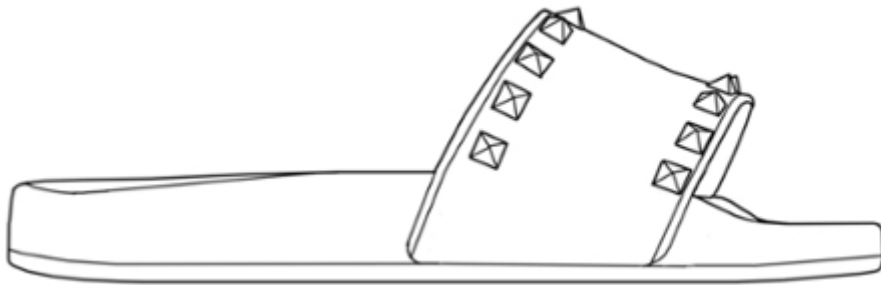

2.5

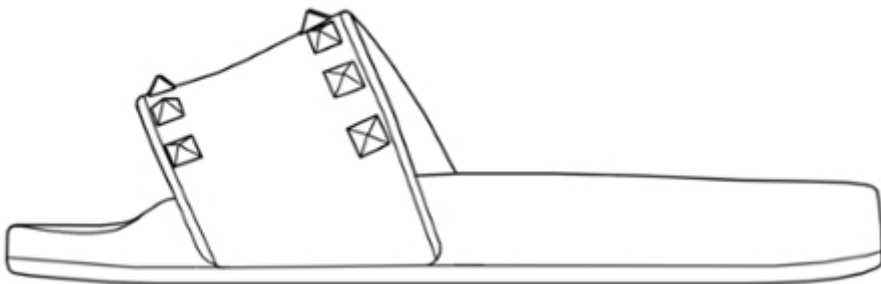

2.6

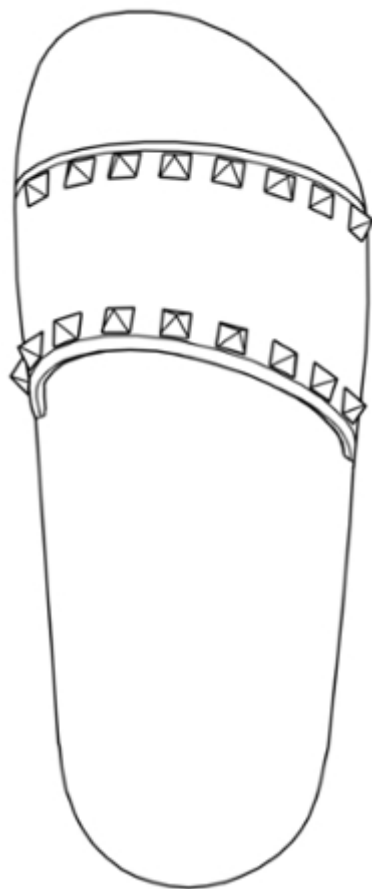

2.7

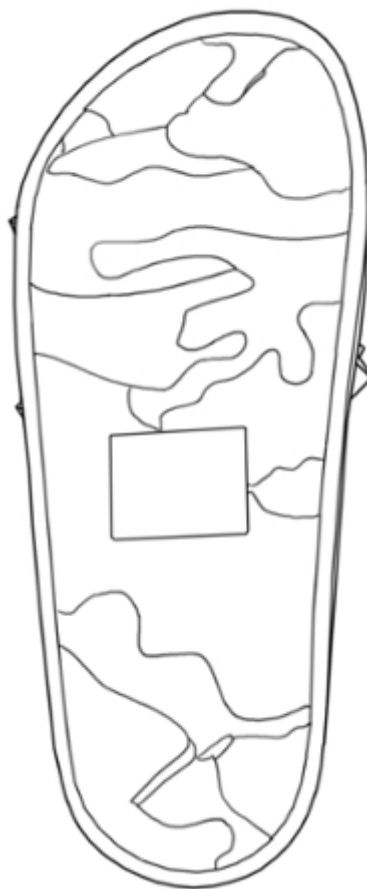

(11) DM/096398

(51) 14-03

(15) 2016 12 13

(45) 2017/24 (2017 06 23)

(22) 2016 12 13

(28) 2

(73) KATMERCILER ARAC USTU EKIPMAN SANAYI VE TICARET ANONIM SIRKETI
10032 Sok. No:10 Atatürk Organize Sanayi Bölgesi, ÇİĞLİ, İZMİR (TR)

(85) TR

(86) TR

(87) TR

(88) TR

(89) TR

(81) III. AZ, EG, EM, GE, TN

(72) YIGIT KOL

10032 Sk. No:10 Atatürk Organize Sanayi Bölgesi Çigli, IZMIR, Turkey;
VOLKAN ERIS

10032 Sk. No:10 Atatürk Organize Sanayi Bölgesi Çigli, IZMIR, Turkey

(54) 1.-2. Portable remote control and indicator units for motor vehicles

(55)

1.1



1.2



1.3



1.5

1.4



1.7

1.6



2.1



2.2



2.3



2.4



2.5



(11) DM/094087

(15) 2016 12 27

(22) 2016 12 27

(28) 2

(73) HAMILTON INTERNATIONAL AG (HAMILTON INTERNATIONAL SA)
(HAMILTON INTERNATIONAL LTD)

Mattenstrasse 149, CH-2503 Biel/Bienne (CH)

(85) CH

(86) CH

(87) CH

(88) CH

(89) CH

(81) II. BZ, MA III. AL, AM, AZ, BA, CH, EM, GE, KG, LI, MC, MD, ME, MK, MN, NO, OM, SG, TN,
TR, UA

(72) Fabrice DUPORT

Avenue de la Gare 4, 2000 Neuchâtel, Suisse

(54) 1.-2. Dials with hands

(55)

(51) 10-07

(45) 2017/25 (2017 06 30)

1



2



(11) DM/094088

(51) 10-02, 07

(15) 2016 12 28

(45) 2017/25 (2017 06 30)

(22) 2016 12 28

(28) 4

(73) MONTRES JAQUET DROZ SA (MONTRES JAQUET DROZ AG) (MONTRES JAQUET DROZ LTD.)
Allée du Tourbillon 2, CH-2300 La Chaux-de-Fonds (CH)

(85) CH

(86) CH

(87) CH

(88) CH

(89) CH

(81) II. BZ, MA III. AL, AM, AZ, BA, CH, EM, GE, KG, LI, MC, MD, ME, MK, MN, NO, OM, SG, TN, TR, UA

(72) Christian LATTMANN

Chemin de Château-Neuf 17, 1125 Monnaz, Suisse;

Yann LEIGGENER

Avenue Léopold-Robert 11, 2300 La Chaux-de-Fonds, Suisse

(54) 1. Dial; 2. Watch; 3.-4. Dials

(55)

1.1

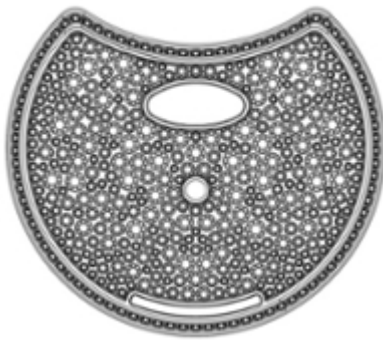

1.2

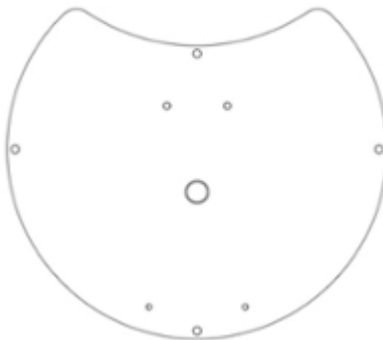

1.3



1.4



1.5



1.6



2.1

1.7



2.2

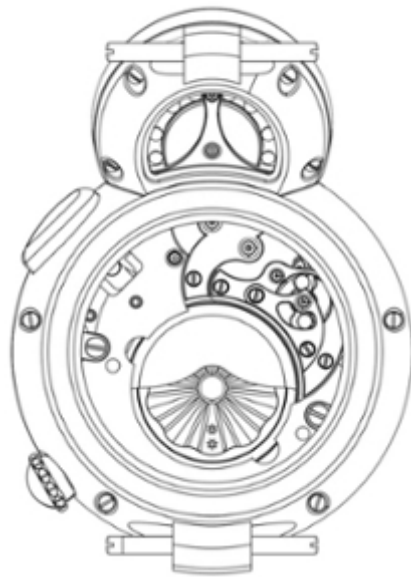

2.3

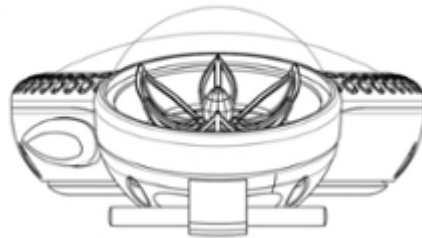

2.5

2.6

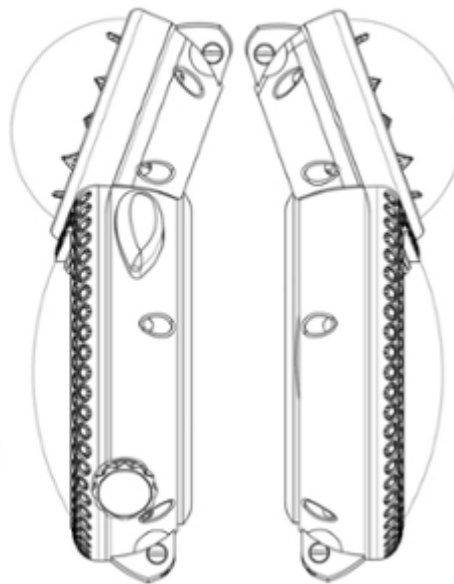

2.4

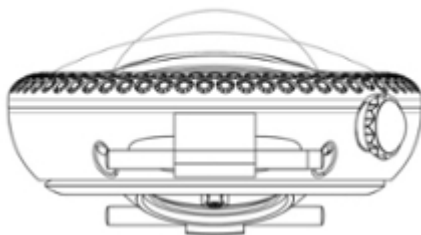

2.7



3.1



3.2



4.1



4.2



(11) DM/094093

(51) 20-02

(15) 2016 12 28

(45) 2017/25 (2017 06 30)

(22) 2016 12 28

(28) 4

(73) ETA SA MANUFACTURE HORLOGÈRE SUISSE

Schild-Rust-Strasse 17, CH-2540 Grenchen (CH)

(85) CH

(86) CH

(87) CH

(88) CH

(89) CH

(81) II. MA III. AL, AM, AZ, BA, CH, EM, GE, LI, MC, MD, ME, MK, NO, OM, SG, TN, TR, UA

(72) Roman Curau

Schwalbenweg 4, 3012 Bern, Suisse

(54) 1. Display unit with storage elements; 2. Display unit without storage elements;

3.-4. Storage elements for display unit

(55)

1.1



1.2



2.1

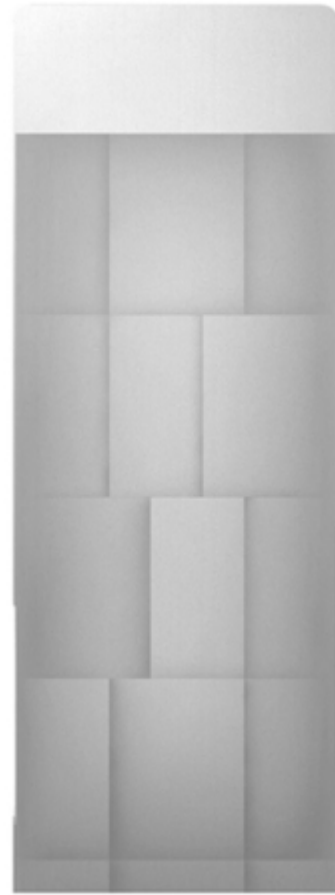

2.2

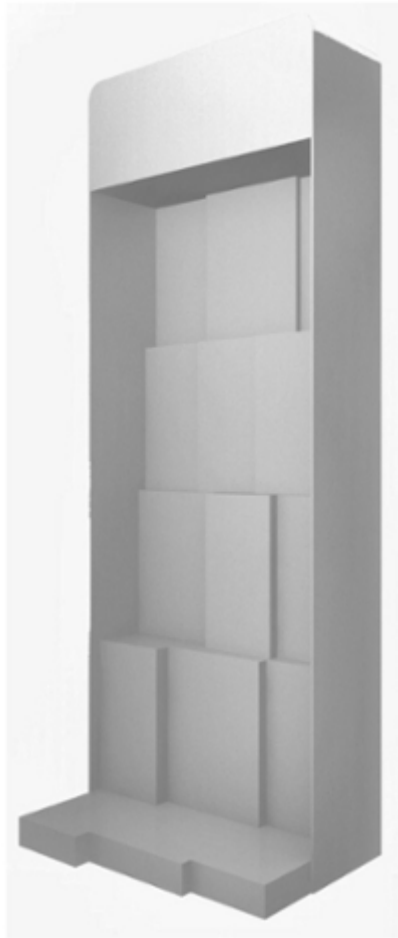

3.1



3.2



4.1



4.2



(11) DM/094101

(51) 10-07

(15) 2016 12 29

(45) 2017/25 (2017 06 30)

(22) 2016 12 29

(28) 2

(73) OMEGA SA (OMEGA AG) (OMEGA LTD.)

Jakob-Stämpfli-Strasse 96, CH-2502 Biel/Bienne (CH)

(85) CH

(86) CH

(87) CH

(88) CH

(89) CH

(81) II. BZ, MA III. AL, AM, AZ, BA, CH, EM, GE, KG, LI, MC, MD, ME, MK, MN, NO, OM, SG, TN, TR, UA

(72) Jean-Claude Monachon

Rue Alice-de-Chambrier 1, 2022 Bevaix, Suisse

(54) 1. Watch case; 2. Dial

(55)

1.1

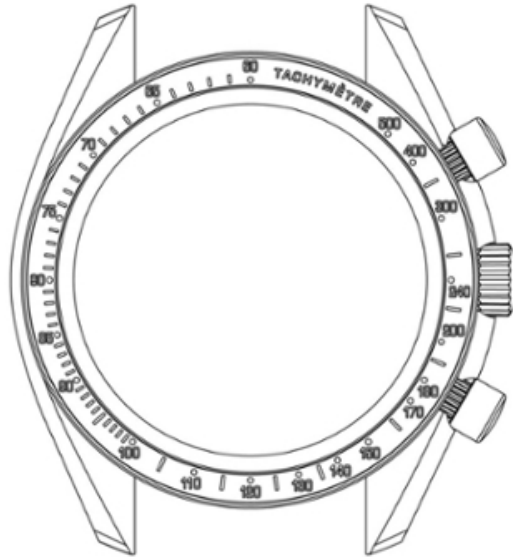

1.2

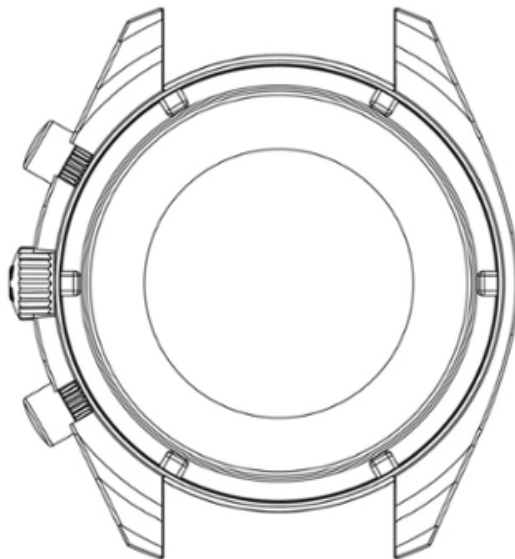

1.3

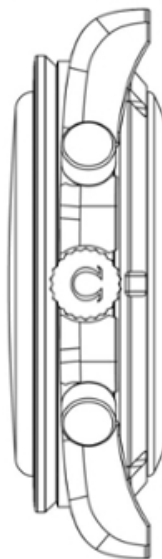

1.4

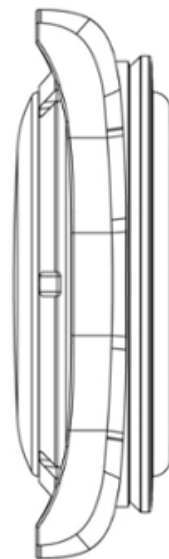

1.5

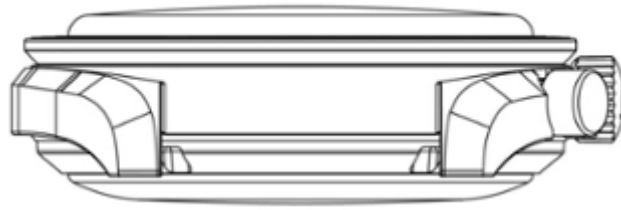

1.6

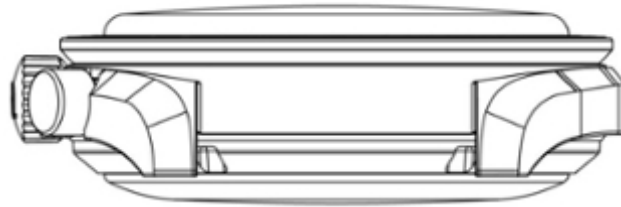

1.7

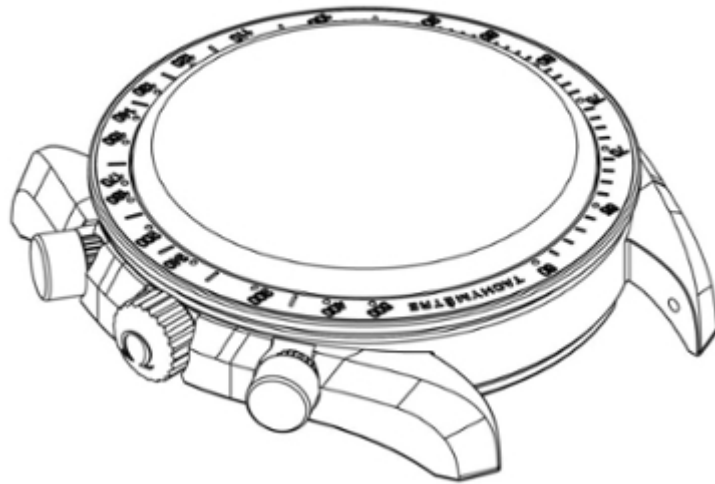

1.8

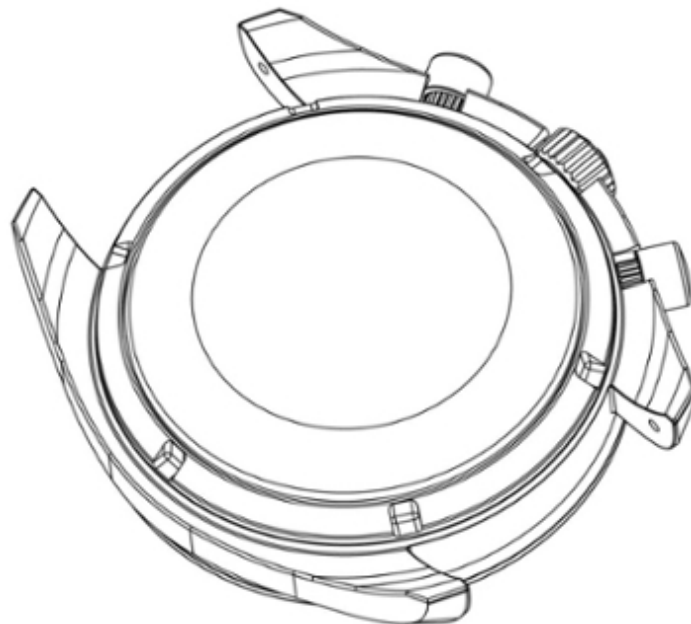

2.1

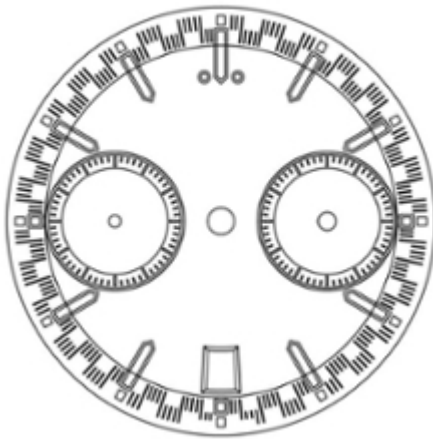

2.2

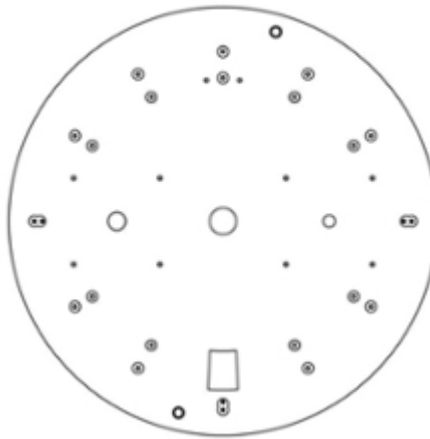

2.3



2.4



2.5



2.6



2.7

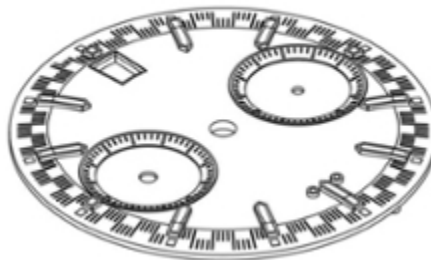

2.8

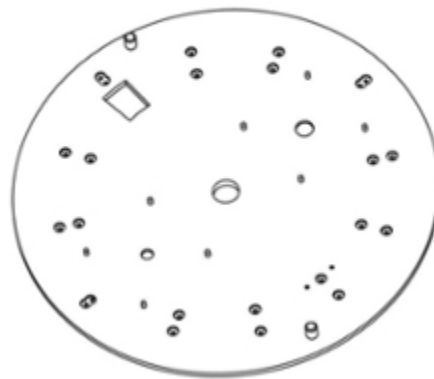

(11) DM/096527

(15) 2017 05 12

(22) 2017 05 12

(28) 1

(30) No. 1: 14.11.2016; 003463090-0002; EM

(73) PRO-AQUA INTERNATIONAL GMBH
Technologiepark 1, 91522 Ansbach (DE)

(85) –

(86) DE, EM

(87) –

(88) –

(89) EM

(81) III. AL, AM, AZ, BA, CH, EG, GE, HR, IS, KG, LI, MC, MD, ME, MK, MN, NO, OM, RS, SG, TJ, TN, TR, UA

(72) Jürgen Wehner

Technologiepark 1, 91522 Ansbach, Germany;

Christoph Böhler

Benno-Strauss-Str. 5, 90763 Fürth, Germany

(54) 1. Air freshening apparatus

(55)

(51) 23-04
(45) 2017/25 (2017 06 30)

1.1



1.2

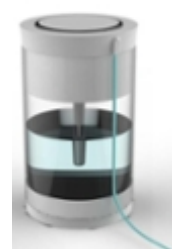

სასაქონლო ნიშნები

ეროვნული პროცედურით შემოტანილი განაცხადები, რომლებზეც გამოტანილია გადაწყვეტილება რეზისტრაციის შესახებ

გადაწყვეტილების გასაჩივრება შესაძლებელია საქპატენტის სააპელაციო პალატაში გამოქვეყნებიდან 3 თვის ვადაში ან მცხეთის რაიონული სასამართლოს ადმინისტრაციულ საქმეთა კოლეგიაში 1 თვის ვადაში (მის.: ქ. მცხეთა, სამხედროს ქ. №17).

(260) AM 2017 87631 A

(210) AM 87631

(220) 2016 06 20

(731) შპს „კატევე ხობი“

ს. ცინცაძის ქ. 12, მე-3 სართ.,
არასაცხოვრებელი ფართი 3-6, 0160,
თბილისი, საქართველო

(740) თეონა უტიაშვილი

(540)

კოკოლადი Kokoladi

(511)

30 – ყავა, ჩაი, კაკაო, შაქარი, ბრინჯი, ტაპიოკა (მანიოკა), საგო, ყავის შემცველები; ფქვილი და მარცვლოვანი პროდუქტი, პურ-ფუნთუშეული, საკონდიტრო ნაწარმი, ნაყინი; თაფლი, ბადაგის ვაჭინი; საფუარი, საცხობი ფხვნილები; მარილი, მდოგვი; ძმარი, საკაზმები; სანელებლები; საკვები ყინული.

(260) AM 2017 87632 A

(210) AM 87632

(220) 2016 06 20

(731) შპს „კატევე ხობი“

ს. ცინცაძის ქ. 12, მე-3 სართ.,
არასაცხოვრებელი ფართი 3-6, 0160,
თბილისი, საქართველო

(740) თეონა უტიაშვილი

(540)

ქოქოლადი Cocoladi

(511)

30 – ყავა, ჩაი, კაკაო, შაქარი, ბრინჯი, ტაპიოკა (მანიოკა), საგო, ყავის შემცველები; ფქვილი და მარცვლოვანი პროდუქტი, პურ-ფუნთუშეული, საკონდიტრო ნაწარმი, ნაყინი; თაფლი, ბადაგის ვაჭინი; საფუარი, საცხობი ფხვნილები; მარილი, მდოგვი; ძმარი, საკაზმები; სანელებლები; საკვები ყინული.

(260) AM 2017 87633 A

(210) AM 87633

(220) 2016 06 20

(731) შპს „კატევე ხობი“

ს. ცინცაძის ქ. 12, მე-3 სართ.,
არასაცხოვრებელი ფართი 3-6, 0160,
თბილისი, საქართველო

(740) თეონა უტიაშვილი

(540)

სარნალადი Sarnaladi

(511)

30 – ყავა, ჩაი, კაკაო, შაქარი, ბრინჯი, ტაპიოკა (მანიოკა), საგო, ყავის შემცველები; ფქვილი და მარცვლოვანი პროდუქტი, პურ-ფუნთუშეული, საკონდიტრო ნაწარმი, ნაყინი; თაფლი, ბადაგის ვაჭინი; საფუარი, საცხობი ფხვნილები; მარილი, მდოგვი; ძმარი, საკაზმები; სანელებლები; საკვები ყინული.

(260) AM 2017 88283 A

(210) AM 88283

(220) 2016 08 15

(731) შპს „ჟორჟოლიანი ტრეიდიინგი“

ნუცუბიდის პლატო IV მ/რ, კორპ. 17,
თბილისი, საქართველო

(540)



(591) წითელი, ღურჯი

(531) 02.09.01, 28.19, 29.01.12

(511)

29 – ხორცი, თევზი, ფრინველი და ნანადირევი; ხორცის ექსტრაქტები; დაკონსერვებული, გამხმარი და თბურად დამუშავებული ბოსტნეული და ხილი; ქვლე, მურაბა, კომპოტი; კვერცხი, რძე და რძის ნაწარმი; ზეთები და საკვები ცხიმები.

30 – ყავა, ჩაი, კაკაო, შაქარი, ბრინჯი, ტაპიოკა (მანიოკა), საგო, ყავის შემცველები; ფქვილი და მარცვლეულის პროდუქტი, პურ-ფუნთუშეული, საკონდიტრო ნაწარმი, ნაყინი; თაფლი, ბადავის ვაჭინი; საფუარი, საცხობი ფხვნილები; მარილი, მდოგვი; ძმარი, საკაზმები; სანელებლები; საკვები ყინული.

35 – რეკლამა; მართვა საქმიან სფეროში; აღმინისტრირება საქმიან სფეროში; საოფისე სამსახური.

43 – საკვები პროდუქტებითა და სასმელებით უზრუნველყოფა; დროებითი საცხოვრებელი უზრუნველყოფა.

- (260) AM 2017 89901 A
- (210) AM 89901
- (220) 2016 12 12
- (731) შპს „Envoy Hostel and Tours“
ბეთლემის ქ. 45, 0105, თბილისი, საქართველო
- (740) ლარისა ლობოვა
- (540)



- (591) თეთრი, ყვითელი და სტაფილოსფერი
- (531) 01.15.09, 06.01.02, 26.01.20, 29.01.12
- (511)

39 – ტრანსპორტირება; საქონლის შეფუთვა და შენახვა; მოგზაურობის ორგანიზება.

43 – საკვები პროდუქტებითა და სასმელებით უზრუნველყოფა; დროებითი საცხოვრებელი უზრუნველყოფა.

- (260) AM 2017 89996 A
- (210) AM 89996
- (220) 2016 12 15
- (731) ზაკრიტოე აქციონერნოე ობშესტვო „დომინანტა-სერვის“
ულ. კომსომოლსკაია, დ. 1, პოდოლსკი, 142100, მოსკოვსკაია ობლასტი, რუსეთის ფედერაცია
- (740) ნინო ბახტაძე
- (540)

ACHROMIN АХРОМИН

- (511)
- 35 – რეკლამა; მართვა საქმიან სფეროში; აღმინისტრირება საქმიან სფეროში; საოფისე სამსახური.

- (260) AM 2017 90060 A
- (210) AM 90060
- (220) 2016 12 23
- (731) ა(ა)იპ მოქალაქეთა პოლიტიკური გაერთიანება „ერთიანი ნაციონალური მოძრაობა“
კახეთის გზატ. 45ა, 0198, თბილისი, საქართველო
- (540)



- (591) წითელი, თეთრი, ლურჯი და რუხი ფერთა კომბინაცია
- (531) 01.01.05, 01.11.08, 24.07.23, 24.13.01, 28.19, 29.01.13
- (526) ნიშანი დაცულია მთლიანობაში, ხოლო მასში გამოყენებული „საქართველოს დროშა“ არ წარმოადგენს დამოუკიდებელ სამართლებრივ დაცვის ობიექტს.
- (511)
- 35 – რეკლამა; მართვა საქმიანი სფერო, ეროვნული და საერთაშორისო პოლიტიკა.

- (260) AM 2017 90096 A
- (210) AM 90096
- (220) 2016 12 23
- (731) ინდეკო ლიმიტიდ
აკარა ბლდგ., 24 დე კასტრო სტრიტი, უიქჰამს ქეი 1, როუდ თაუნი, ტორტოლა, ვირჯინის კუნძულები (დიდი ბრიტანეთი)
- (740) გიორგი თაქთაქიშვილი
- (540)

Sanita BAMBI

- (591) თეთრი, ნაცრისფერი, შავი
- (531) 27.05.01, 27.05.02
- (511)
- 5 – სანიტარული პრეპარატები სამედიცინო მიზნებისათვის; საფენი-ტრუსები ბავშვებისათვის; ბავშვების ტრუსი-საფენები; მენსტრუა-

ლური ბანდაჟები; საფენები შეუკავებლობით დაავადებულთათვის; ჰიგიენური ხელსახოცები; ჰიგიენური საფენები; ჰიგიენური პირსახოცები.

16 – ქაღალდი, მუყაო და მათი ნაკეთობა (რომელიც არ მიეკუთვნება სხვა კლასებს); ქაღალდის პირსახოცები სახის გასაწმენდად; პერგამენტის ქაღალდი; ტუალეტის ქაღალდი; ქაღალდის პირსახოცები; მაგიდის ქაღალდის ხელსახოცები; ქაღალდის ან პლასტმასის ნაგვის პარკები; ქაღალდის ან პლასტმასის შესაფუთი პარკები; პარკები ღუმლებისათვის; შესახვევი და შესაფუთი ტომრები და პარკები; საკვებისათვის განკუთვნილი პლასტმასის ელასტიკური ფირები; პლასტმასის შესახვევი ფირები.

(260) AM 2017 90098 A

(210) AM 90098

(220) 2016 12 23

(731) ინდევეკო ლიმიტიდ

აკარა ბლდგ., 24 დე კასტრო სტრიტი, უიქჰამს ქეი 1, როუდ თაუნი, ტორტოლა, ვირჯინის კუნძულები (დიდი ბრიტანეთი)

(740) გიორგი თაქთაქიშვილი

(540)



(591) შავ-თეთრი

(531) 27.05.01

(511)

5 – სანიტარული პრეპარატები სამედიცინო მიზნებისათვის; საფენი-ტრუსები ბავშვებისათვის; ბავშვების ტრუსი-საფენები; მენსტრუალური ბანდაჟები; საფენები შეუკავებლობით დაავადებულთათვის; ჰიგიენური ხელსახოცები; ჰიგიენური საფენები; ჰიგიენური პირსახოცები.

(260) AM 2017 90102 A

(210) AM 90102

(220) 2016 12 23

(731) ინდევეკო ლიმიტიდ

აკარა ბლდგ., 24 დე კასტრო სტრიტი, უიქჰამს ქეი 1, როუდ თაუნი, ტორტოლა, ვირჯინის კუნძულები (დიდი ბრიტანეთი)

(740) გიორგი თაქთაქიშვილი

(540)



(591) შავ-თეთრი

(531) 27.05.07

(511)

5 – სანიტარული პრეპარატები სამედიცინო მიზნებისათვის; საფენი-ტრუსები ბავშვებისათვის; ბავშვების ტრუსი-საფენები; მენსტრუალური ბანდაჟები; საფენები შეუკავებლობით დაავადებულთათვის; ჰიგიენური ხელსახოცები; ჰიგიენური საფენები; ჰიგიენური პირსახოცები.

6 – ალუმინის კილიტა.

16 – ქაღალდი, მუყაო და მათი ნაკეთობა (რომელიც არ მიეკუთვნება სხვა კლასებს); ქაღალდის პირსახოცები სახის გასაწმენდად; პერგამენტის ქაღალდი; ტუალეტის ქაღალდი; ქაღალდის პირსახოცები; მაგიდის ქაღალდის ხელსახოცები; ქაღალდის ან პლასტმასის ნაგვის პარკები; ქაღალდის ან პლასტმასის შესაფუთი პარკები; პარკები ღუმლებისათვის; შესახვევი და შესაფუთი ტომრები და პარკები; საკვებისათვის განკუთვნილი პლასტმასის ელასტიკური ფირები; პლასტმასის შესახვევი ფირები.

35 – დახმარება საქმიანობის მართვაში; დახმარება კომერციული ან სამრეწველო საწარმოების მართვაში; რეკლამა; გამოფენების ორგანიზება კომერციული ან სარეკლამო მიზნით.

(260) AM 2017 90103 A

(210) AM 90103

(220) 2016 12 23

(731) ინდევეკო ლიმიტიდ

აკარა ბლდგ., 24 დე კასტრო სტრიტი, უიქჰამს ქეი 1, როუდ თაუნი, ტორტოლა, ვირჯინის კუნძულები (დიდი ბრიტანეთი)

(740) გიორგი თაქთაქიშვილი

(540)



(591) თეთრი, რუხი, შავი

(531) 27.05.01

(511)

16 – ქაღალდი, მუყაო და მათი ნაკეთობა (რომელიც არ მიეკუთვნება სხვა კლასებს); ქაღალდის პირსახოცები სახის გასაწმენდად; პერგამენტის ქაღალდი; ტუალეტის ქაღალდი; ქაღალდის პირსახოცები; მაგიდის ქაღალდის ხელსახოცები; ქაღალდის ან პლასტმასის ნაგვის პარკები; ქაღალდის ან პლასტმასის შესაფუთი პარკები; პარკები ღუმლებისათვის;

შესახვევი და შესაფუთი ტომრები და პარკები; საკვებისათვის განკუთვნილი პლასტმასის ელასტიკური ფირები; პლასტმასის შესახვევი ფირები.

(260) AM 2017 90106 A

(210) AM 90106

(220) 2016 12 23

(731) ინდეგო ლიმიტიდ

აკარა ბლდგ., 24 დე კასტრო სტრიტი, უიქჰამს ქეი 1, როუდ თაუნი, ტორტოლა, ვირჯინის კუნძულები (დიდი ბრიტანეთი)

(740) გიორგი თაქთაქიშვილი

(540)

Sanita
MyBaby

(591) თეთრი, რუხი, შავი

(531) 27.05.01, 27.05.02

(511)

5 – სანიტარული პრეპარატები სამედიცინო მიზნებისათვის; საფენი-ტრუსები ბავშვებისათვის; ბავშვების ტრუსი-საფენები; მენსტრუალური ბანდაჟები; საფენები შეუკავებლობით დაავადებულთათვის; ჰიგიენური ხელსახოცები; ჰიგიენური საფენები; ჰიგიენური პირსახოცები.

(260) AM 2017 90107 A

(210) AM 90107

(220) 2016 12 23

(731) ინდეგო ლიმიტიდ

აკარა ბლდგ., 24 დე კასტრო სტრიტი, უიქჰამს ქეი 1, როუდ თაუნი, ტორტოლა, ვირჯინის კუნძულები (დიდი ბრიტანეთი)

(740) გიორგი თაქთაქიშვილი

(540)

Sanita Elegance

(591) შავ-თეთრი

(531) 27.05.01

(511)

5 – სანიტარული პრეპარატები სამედიცინო მიზნებისათვის; საფენი-ტრუსები ბავშვებისათვის; ბავშვების ტრუსი-საფენები; მენსტრუალური ბანდაჟები; საფენები შეუკავებლობით დაავადებულთათვის; ჰიგიენური ხელსახოცები; ჰიგიენური საფენები; ჰიგიენური პირსახოცები.

(260) AM 2017 90143 A

(210) AM 90143

(220) 2016 12 27

(731) შპს „ჰერმესი“

დიღმის პლატო, დიდგორის ქუჩის

მიმდებარედ, თბილისი, საქართველო

(740) მიხეილ ძაგანია

(540)



(591) თეთრი, შავი

(531) 26.03.04, 26.03.18, 27.05.22, 28.19

(511)

45 – იურიდიული მომსახურება; საკუთრების ან ინდივიდუალურ პირთა დაცვის სამსახური; ინდივიდუალურ პირთა მოთხოვნილებების დასაკმაყოფილებლად სხვა პირთა მიერ გაწეული პერსონალური და სოციალური მომსახურება.

(260) AM 2017 90389 A

(210) AM 90389

(220) 2017 01 11

(731) სს „გეფა“

სანაპიროს ქ. 6, თბილისი, საქართველო

(740) სალომე ჯელაძე

(540)

GEPHA
გეფა

(511)

35 – რეკლამა; მართვა საქმიან სფეროში; აღმინისტრირება საქმიან სფეროში; საოფისე სამსახური.

44 – სამედიცინო მომსახურება; ვეტერინარული მომსახურება; მომსახურება ცხოველებისა და ადამიანების ჰიგიენისა და კოსმეტიკის სფეროში; მომსახურება სოფლის მეურნეობის, მებაღეობისა და მეტყვევობის სფეროში.

(260) AM 2017 90400 A

(210) AM 90400

(220) 2017 01 11

(731) შპს „ეფ ბი დი“

აგლაძის ქ.37ა, ბ.21, 0119, თბილისი,

საქართველო

(740) ირაკლი გოგობერიძე
(540)



(591) შავ-თეთრი
(531) 02.01.11, 05.07.02, 08.01.03, 25.01.05
(511)

30 – ყავა, ჩაი, კაკაო და ყავის შემცველები, ბრინჯი, ტაპიოკა (მანიოკა) და საგო; ფქვილი და მარცვლოვანი პროდუქტი, პურ-ფუნთუშეული, საკონდიტრო ნაწარმი, ნაყინი; შაქარი, თაფლი, ბადაგის ვაჟინი; საფუარი, საცხობი ფხვნილები; მარილი, მღოგვი; ძმარი, საკაზმები; სანელებლები; საკვები ყინული.

43 – საკვები პროდუქტებითა და სასმელებით უზრუნველყოფა; დროებითი საცხოვრებელი უზრუნველყოფა.

(260) AM 2017 90412 A
(210) AM 90412
(220) 2017 01 12

(731) ჩასტნოე აკციონერნოე ობშჩესტვო „კიევსკი კარტონო-ბუმაჟნი კომბინატ“ ულ. კიევსკაია 130, ობუხოვო, 08700, კიევსკაია ობლ., უკრაინა

(740) შალვა გვარამაძე
(540)



(554) მოცულობითი
(591) თეთრი, წითელი, რუხი, სხვადასხვა ტონის ცისფერი და ლურჯი
(531) 20.05.25, 26.01.18, 28.05, 29.01.13
(511)
16 – ტუალეტის ქაღალდი.

(260) AM 2017 90414 A
(210) AM 90414
(220) 2017 01 12
(731) შპს „ჯეოლანი“
თამარაშვილის ქ. 13, ბ. 19, 0177,
თბილისი, საქართველო
(540)



(591) მალინისფერი, ყვითელი, მწვანე, ცისფერი, შავი და თეთრი

(531) 03.01.14, 08.01.23, 27.05.02, 29.01.15
(511)

35 – რეკლამა; მართვა საქმიან სფეროში; აღმინისტრირება საქმიან სფეროში; საოფისე სა-მსახური.

(260) AM 2017 90415 A
(210) AM 90415
(220) 2017 01 12

(731) სს „საქართველოს სათბურის კორპორაცია“
კოსტავას ქ. 37/39, მე-5 სართ., თბილისი,
საქართველო

(740) ლუკა მიქელაიშვილი
(540)



(591) ყვითელი, მწვანე
(531) 05.03.13, 27.05.04, 27.05.21, 29.01.12
(511)

31 – სოფლის მეურნეობის, ბაღხა-ბაღისა და ტყის პროდუქტები და მარცვლოვანი, რომელიც არ მიეკუთვნება სხვა კლასებს; ცოცხალი ცხოველები; ცოცხალი ხილი და ბოსტნეული; თესვითი, ცოცხალი მცენარეები და ყვავილები; ცხოველთა საკვები; ალაო.

(260) AM 2017 90479 A

(210) AM 90479

(220) 2017 01 18

(731) გრუმა, ს.ა.ბ. დე კე.

რიო დე ლა პლატა N407 ოტე., კოლონია

დე ვალე, სან პედრო გარსია გარსა, ს.პ.

66220, ნ.დ. (ნუევო-ლეონი), მექსიკა

(740) გიორგი მეიფარიანი

(540)

MASECA

(511)

30 – ფქვილი, სიმინდის ფქვილი, ფქვილი სიმინდის მასისათვის (სიმინდის ცომისათვის).

(260) AM 2017 90482 A

(210) AM 90482

(220) 2017 01 18

(731) შალვა ხარგელია

ისაკაძის ქ. 12ბ, ბ. 44, თბილისი,

საქართველო

(740) ალექსანდრე კვერნაძე

(540)

**შურ დო გურ
SHUR DO GUR**

(511)

29 – ხილის ჩიხსები, ხილის ჩირი, ხილის ცედრა, ქიშიში, ყველი, კაკალი, დამუშავებული.

33 – ალკოჰოლიანი სასმელები (ღუდის გარდა).

(260) AM 2017 90488 A

(210) AM 90488

(220) 2017 01 18

(731) შპს „კალიბრი“

შავი ზღვის ქ. 20, 0144, თბილისი,

საქართველო

(740) გონა არჩვაძე

(540)

GLOCK

(591) შავ-თეთრი

(531) 27.05.17

(511)

13 – ცეცხლსასროლი იარაღი; საბრძოლო მასალა და ჭურვები; ფეთქებადი ნივთიერებები; ფეიერვერკი.

(260) AM 2017 90494 A

(210) AM 90494

(220) 2017 01 18

(731) ფილიპ მორის პროდაქტს ს. ა.

კე უანრენო 3, 2000 ნევშატელი,

შვეიცარია

(740) შალვა გვარამაძე

(540)

POWER LINE

(511)

34 – დამუშავებული ან დაუმუშავებელი თამბაქო; თამბაქოს პროდუქტები; სიგარები, სიგარეტები, სიგარილოები, საკუთარ სიგარეტში გასახვევი თამბაქო, ჩიბუხის თამბაქო, საღებავი თამბაქო, საბურნუთე თამბაქო, კრეტევი; თამბაქო „სნუსი“; თამბაქოს შემცველები (არასამედიცინო დანიშნულების); ელექტრონული სიგარეტები; თამბაქოს პროდუქტები, მათი შემდგომი გათბობის მიზნით; ელექტრონული მოწყობილობები და მათი ნაწილები სიგარეტების ან თამბაქოს ინჰალაციისათვის ნიკოტინის შემცველი აეროზოლის გამოყოფის მიზნით; თხევადი ნიკოტინის ხსნარები ელექტრონულ სიგარეტებში გამოყენებისათვის; მწვევლთა საკუთონები, სიგარეტის ქაღალდი, სიგარეტის მილაკები (მუნდშტუკები), სიგარეტის ფილტრები, თამბაქოს ქილები, სიგარეტის კოლოფები, საფერფლები, ჩიბუხები, სიგარეტის გადასახვევი ჯიბის მოწყობილობები, სანთებლები, ასანთები.

(260) AM 2017 90504 A

(210) AM 90504

(220) 2017 01 18

(731) უოლვერაინ აუტლორს, ინკ.

(მიჩიგანის კორპორაცია)

9341 ქურთლენდ დრაივი ნე, აშშ

როქფორდი, მიჩიგანი 49351, აშშ

(740) ვასტანგ ტოროტაძე

(540)

MERRELL

(511)

25 – ტანსაცმელი, ფეხსაცმელი, თავსაბურავი.

(260) AM 2017 90546 A

(210) AM 90546

(220) 2017 01 20

(731) შპს „ასფარმა საქართველო

ფარმაცევტიული კომპანია“

მცხეთის ქ. 8, 0179, თბილისი,

საქართველო

(740) მაია სამადაშვილი

(540)

Locogen**Локоген****ლოკოგენი**

(511)
5 – ფარმაცევტული პრეპარატები, მათ შორის, სამკურნალო საშუალებები.

(260) AM 2017 90553 A
(210) AM 90553
(220) 2017 01 20
(731) სს „გეფა“
სანაპიროს ქ. 6, ძველი თბილისის
რაიონი, თბილისი, საქართველო
(740) სალომე ჯელაძე
(540)



(591) ფირუზისფერი
(531) 01.01.02, 01.01.10, 26.03.23, 27.05.05,
29.01.04

(511)
35 – რეკლამა; მართვა საქმიან სფეროში; ად-
მინისტრირება საქმიან სფეროში; საოფისე სა-
მსახური.

44 – სამედიცინო მომსახურება; ვეტერინარუ-
ლი მომსახურება; მომსახურება ცხოველებისა
და ადამიანების ჰიგიენისა და კოსმეტიკის
სფეროში; მომსახურება სოფლის მეურნეო-
ბის, მეზღვრობისა და მეტყვევობის სფეროში.

(260) AM 2017 90642 A
(210) AM 90642
(220) 2017 01 31
(731) ბრიტიშ ამერიკენ ტობაკო (ბრენდს) ინკ.
(დელავერის კორპორაცია)
2711 სენტერვილ როუდ, სუით 300,
უილმინგტონი, დელავერი 19808, აშშ
(740) თამარ კოჭლამაზაშვილი
(540)



(591) შავ-თეთრი
(531) 25.01.01, 25.07.15, 25.07.21, 26.11.08,
26.11.09

(511)
34 – სიგარეტი, პაპიროსი; დაუმუშავებელი და
დამუშავებული თამბაქო; თამბაქოს ნაწარმი;
თამბაქოს შემცველები (არასამედიცინო მი-
ზნებისათვის): სიგარები, სიგარილები; სან-
თებლები; ასანთი; მწვეველთა საკუთნო; სიგა-
რეტის და პაპიროსის ქაღალდი, სიგარეტის
ჰილზები, სიგარეტის ფილტრები, ჯიბის მოწ-
ყობილობა სიგარეტის და პაპიროსის დახვევი-
სათვის; ქაღალდის ჰილზებში თამბაქოს დამ-
ტენი ხელის მოწყობილობა; ელექტრონული
სიგარეტი; სითხეები ელექტრონული სიგარე-
ტისათვის; გახურებისთვის განკუთვნილი თა-
მბაქოს ნაწარმი; სიგარეტის და თამბაქოს გა-
ხურებისათვის განკუთვნილი ელექტრონული
მოწყობილობები და მათი ნაწილები.

(260) AM 2017 90645 A
(210) AM 90645
(220) 2017 01 31
(731) ფუნტე მარკეტინგ ლტდ.
სოლტ მილზ პლაზა, იუნიტ 48c,
გრეის ბეი როუდ, პროვიდენსიალესი,
ტერქსის და კაიკოსის კუნძულები
(740) გიორგი მეიფარიანი
(540)

ARTURO FUENTE

(511)
34 – თამბაქო და თამბაქოს ნაწარმი, სიგარე-
ბის ჩათვლით; მწვეველთა საკუთნო; ასანთი.

(260) AM 2017 90646 A
(210) AM 90646
(220) 2017 01 31
(731) ფუნტე მარკეტინგ ლტდ.
სოლტ მილზ პლაზა, იუნიტ 48c,
გრეის ბეი როუდ, პროვიდენსიალესი,
ტერქსის და კაიკოსის კუნძულები
(740) გიორგი მეიფარიანი
(540)

FUENTE FUENTE OPUS X

(511)
34 – თამბაქო და თამბაქოს ნაწარმი, სიგარე-
ბის ჩათვლით; მწვეველთა საკუთნო; ასანთი.

(260) AM 2017 90647 A
(210) AM 90647
(220) 2017 01 31
(731) ფუნტე მარკეტინგ ლტდ.
სოლტ მილზ პლაზა, იუნიტ 48c,

გრეის ბეი როუდ, პროვიდენსიალესი,
ტერქსის და კაიკოსის კუნძულები
(740) გიორგი მეიფარიანი
(540)



(591) შავ-თეთრი
(531) 25.01.10, 27.05.02, 27.05.22, 27.05.04
(511)
34 – თამბაქო და თამბაქოს ნაწარმი, სიგარეტების ჩათვლით; მწვეველთა საკუთონო; ასანთი.

(260) AM 2017 90651 A
(210) AM 90651
(220) 2017 02 01
(731) ტოიოტა ჯიდოშა კაბუშიკი კაიშა
(მოვატრე, როგორც ტოიოტა მოტორ კორპორეიშენ)
I, ტოიოტა-ჩო, ტოიოტა-ში, აიჩი-კენ.,
იაპონია

(740) თამარ კოჭლამაზაშვილი
(540)

EXCALIBUR

(511)
12 – ავტომობილები და მათი ნაწილები, კონსტრუქციის ელემენტები, მათთვის განკუთვნილი მზიდი ნაწილები.

(260) AM 2017 90664 A
(210) AM 90664
(220) 2017 02 01
(731) ალტერა კორპორეიშენ
101 ინოვეიშენ დრაივი, სან-ხოსე,
კალიფორნია 95134, აშშ

(740) თამაზ შილაკაძე
(540)

CYCLONE

(511)
9 – ნახევარგამტარები, ინტეგრალური სქემები, პროგრამირებადი ლოგიკური მოწყობილობები და მიკროპროცესორები.

(260) AM 2017 90675 A
(210) AM 90675
(220) 2017 02 02
(731) შპს „ჯიარ ტრანზიტი“

თამარ მეფის გამზ.15, 0112, თბილისი,
საქართველო
(540)



(591) წითელი, ნაცრისფერი
(531) 26.11.07, 27.05.22, 27.05.23, 29.01.12
(511)
39 – ტრანსპორტირება; საქონლის შეფუთვა და შენახვა; მოგზაურობის ორგანიზება.

(260) AM 2017 90677 A
(210) AM 90677
(220) 2017 02 02
(731) უნილევერ ნ.ვ.
ვეენა 455, 3013 AL როტერდამი,
ნიდერლანდი
(740) შალვა გვარამაძე
(540)

ФИШКА

(591) შავ-თეთრი
(531) 28.05
(511)
30 – ნაყინი; სორბეტი (წყლის და ხილის წვეინის ფუძეზე დამზადებული ნაყინი); გაყინული საკონდიტრო ნაწარმი.

რეგისტრირებული სასაქონლო ნიშნები

(111) M 2017 28751 R
(151) 2017 07 23
(181) 2027 07 23
(260) AM 2017 87835 A
(220) 2016 07 07
(732) მეგა დისკოსაბლ ს.ა.
148 დეკელიას სტრიტი, 13678 აპარნესი
საბერძნეთი

(111) M 2017 28837 R
(151) 2017 08 30
(181) 2027 08 30
(260) AM 2016 86855 A
(220) 2016 04 01
(732) სს „თბილინვესტი“
ს. ცინცაძის ქ. 12, სართ. 4, 0160,
თბილისი, საქართველო

(111) M 2017 28838 R
(151) 2017 08 30
(181) 2027 08 30
(260) AM 2017 86928 A
(220) 2016 04 08
(732) სიამენ გოლდენ დრეკონ ბას კო., ლტდ.
№69 პული სტრიტი, პული ინდასტრი
ზონა, სიამენი 361000, ფუცზიანი, ჩინეთი

(111) M 2017 28839 R
(151) 2017 08 30
(181) 2027 08 30
(260) AM 2017 86966 A
(220) 2016 04 11
(732) შპს „ავროკონსორციუმ წეროვანი“
სოფ. წეროვანი, 3300, მცხეთა,
საქართველო

(111) M 2017 28840 R
(151) 2017 08 30
(181) 2027 08 30
(260) AM 2017 87068 A
(220) 2016 04 19
(732) კურარეი კო., ლტდ.
1621, საკაზუ, კურაშიკი სიტი, ოკაიამას
პრეფექტურა, იაპონია

(111) M 2017 28841 R
(151) 2017 08 30
(181) 2027 08 30
(260) AM 2016 87089 A

(220) 2016 04 21
(732) შპს „მადლობა“
აკ. ბელიაშვილის ქ. 55, 0159, თბილისი,
საქართველო

(111) M 2017 28842 R
(151) 2017 08 30
(181) 2027 08 30
(260) AM 2017 87091 A
(220) 2016 04 21
(732) შპს „ქეიემსი ვაინსი“
დიდის მას. მე-3 კვ., კორპ. 31, ბ. 57, 0159,
თბილისი, საქართველო

(111) M 2017 28843 R
(151) 2017 08 30
(181) 2027 08 30
(260) AM 2017 87366 A
(220) 2016 05 24
(732) ბენკ პესეგრედ
No. 430, მაირდემედ ბოულევარდ,
თეირანი, ირანის ისლამური რესპუბლიკა

(111) M 2017 28844 R
(151) 2017 08 30
(181) 2027 08 30
(260) AM 2017 87444 A
(220) 2016 05 30
(732) კიან ბასპარ კარან კო.
No.229, ჩრდილოეთ ბადესტანის ქ.,
ბაპარესტანის ინდუსტრიული ქალაქის
მე-2 ნაწილი, კარაჯ-ლაზინის გზის მე-5
კილომეტრი, 3197935551 კარაჯი, ირანის
ისლამური რესპუბლიკა

(111) M 2017 28845 R
(151) 2017 08 30
(181) 2027 08 30
(260) AM 2017 87445 A
(220) 2016 05 30
(732) კიან ბასპარ კარან კო.
No.229, ჩრდილოეთ ბადესტანის ქ.,
ბაპარესტანის ინდუსტრიული ქალაქის
მე-2 ნაწილი, კარაჯ-ლაზინის გზის მე-5
კილომეტრი, 3197935551 კარაჯი, ირანის
ისლამური რესპუბლიკა

(111) M 2017 28846 R
 (151) 2017 08 30
 (181) 2027 08 30
 (260) AM 2017 87628 A
 (220) 2016 06 20
 (732) ოთარ ნაჭყეზია
 მიცკევიჩის ქ. 28, თბილისი, საქართველო

(111) M 2017 28847 R
 (151) 2017 08 30
 (181) 2027 08 30
 (260) AM 2017 87696 A
 (220) 2016 06 24
 (732) კამიუ ლა გრანდ მარკ
 29 რიუ, მარგერიტ დე ნავარი, 16100
 კონიაკი, საფრანგეთი

(111) M 2017 28848 R
 (151) 2017 08 30
 (181) 2027 08 30
 (260) AM 2017 87762 A
 (220) 2016 06 28
 (732) თამარ თევდორაშვილი
 ვარკეთილის მე-4 მკრ.-ნი, მე-2 რიგი, მე-6
 კორპ. მე-7 სად. ბ. 143, 0182, თბილისი,
 საქართველო

(111) M 2017 28849 R
 (151) 2017 08 30
 (181) 2027 08 30
 (260) AM 2017 87819 A
 (220) 2016 07 05
 (732) თურქულ ილეთიშიმ ჰიზმეთლერი
 ანონიმ შირქეთი
 ადინეველერ მაჰ.ინონიუ ჯად. №20
 ქიუჩიუქიალი ოფისპარკ მალთეფე
 სტამბოლი, თურქეთი

(111) M 2017 28850 R
 (151) 2017 08 30
 (181) 2027 08 30
 (260) AM 2017 87834 A
 (220) 2016 07 06
 (732) სოფბეი სარღ
 რიუ დე გრამან 25, 1241 პიუპლენჯი
 (ჟენევა), შვეიცარია

(111) M 2017 28851 R
 (151) 2017 08 30
 (181) 2027 08 30
 (260) AM 2017 87885 A
 (220) 2016 07 08

(732) შპს „ასბ“
 ფ. ხალვაშის გამზ. 235, 6000, ბათუმი,
 საქართველო

(111) M 2017 28852 R
 (151) 2017 08 30
 (181) 2027 08 30
 (260) AM 2017 87989 A
 (220) 2016 07 20
 (732) კოლომბინი ს.პ.ა.
 სტრადა ქა ვალენტინო, 124, 47891
 ფალჯიანო, სან-მარინო, იტალია

(111) M 2017 28853 R
 (151) 2017 08 30
 (181) 2027 08 30
 (260) AM 2017 88125 A
 (220) 2016 08 01
 (732) შპს ბიოლოგიშე ჰაილმიტელ ჰიილ
 დრ.-რეკევექ-შტრ. 2-4, 76532 ბადენ-
 ბადენი, გერმანია

(111) M 2017 28854 R
 (151) 2017 08 30
 (181) 2027 08 30
 (260) AM 2017 88163 A
 (220) 2016 08 03
 (732) შპს „ჯორჯიან ჰოსპიტალიტი
 ინვესტმენტს“
 პეკინის გამზ., კვარტ. 1, კორპ. 6ა, ბ. 25,
 0171, თბილისი, საქართველო

(111) M 2017 28855 R
 (151) 2017 08 30
 (181) 2027 08 30
 (260) AM 2017 88187 A
 (220) 2016 08 08
 (732) მორისონ ბაუმორ დისტრიბუტორს ლიმიტიდ
 სპრინგბარნ ბონდი, ქარლისლ სტრიტ,
 გლაზგო G21 1EQ, გაერთიანებული
 სამეფო

(111) M 2017 28856 R
 (151) 2017 08 30
 (181) 2027 08 30
 (260) AM 2017 88216 A
 (220) 2016 08 10
 (732) ირაკლი შიოშვილი
 აღ. ჭავჭავაძის მე-2 შესახვ. 4,
 დაბა წყნეთი, 0162, თბილისი,
 საქართველო

(111) M 2017 28857 R
 (151) 2017 08 30
 (181) 2027 08 30
 (260) AM 2017 88225 A
 (220) 2016 08 10
 (732) შპს „კორპორაცია ქართული ღვინო“
 ს. ჩიქოვანის ქ. 35, 0171, თბილისი,
 საქართველო

(111) M 2017 28858 R
 (151) 2017 08 30
 (181) 2027 08 30
 (260) AM 2017 88226 A
 (220) 2016 08 10
 (732) შპს „კორპორაცია ქართული ღვინო“
 ს. ჩიქოვანის ქ. 35, 0171, თბილისი,
 საქართველო

(111) M 2017 28859 R
 (151) 2017 08 30
 (181) 2027 08 30
 (260) AM 2017 88322 A
 (220) 2016 08 17
 (732) კასტროლ ლიმიტიდ
 ტექნოლოჯი სენტერ, უიტჩარჩ პილი,
 პენგებორნი, რიდინგი, RG8 7QR,
 გაერთიანებული სამეფო

(111) M 2017 28860 R
 (151) 2017 08 30
 (181) 2027 08 30
 (260) AM 2017 88371 A
 (220) 2016 08 23
 (732) ინტერსან ჰოლდინგ ფზკო.
 პ.ო. ბოქს 61051, ჯებელ ალი ფრი ზონ,
 დუბაი, არაბთა გაერთიანებული
 საამიროები

(111) M 2017 28861 R
 (151) 2017 08 30
 (181) 2027 08 30
 (260) AM 2017 88406 A
 (220) 2016 08 25
 (732) ჰიმალაია გლობალ ჰოლდინგზ ლტდ.
 106 ელიზაბეთან სქუერ, ს/ყ 1162, გრანდ
 კაიპანი, KY1-1102, კაიპანის კუნძულები

(111) M 2017 28862 R
 (151) 2017 08 30
 (181) 2027 08 30
 (260) AM 2017 88462 A
 (220) 2016 08 30

(732) შპს „ბიო უნივერსალ ჯორჯია“
 პეკინის გამზ. 31გ, 0160, თბილისი,
 საქართველო

(111) M 2017 28863 R
 (151) 2017 08 30
 (181) 2027 08 30
 (260) AM 2017 88471 A
 (220) 2016 08 31
 (732) ბიმ სანტორი უკ ლიმიტიდ
 2 ლონგ უოკ როუდი, სტოკლი პარკი,
 აქსბრიჯი, მიდლსექსი, ინგლისი UB11
 1BA, გაერთიანებული სამეფო

(111) M 2017 28864 R
 (151) 2017 08 30
 (181) 2027 08 30
 (260) AM 2017 88486 A
 (220) 2016 09 05
 (732) შპს „GVMТ Group“
 კრწანისის II გას. 11, ისანი-სამგორის
 რ-ნი, თბილისი, საქართველო

(111) M 2017 28865 R
 (151) 2017 08 30
 (181) 2027 08 30
 (260) AM 2017 88503 A
 (220) 2016 09 07
 (732) შპს „PARK GIDA“
 მე-5 უბანი, ქ. 46ა, სოფ. ხუცუბანი, 6200,
 ქობულეთი, საქართველო

(111) M 2017 28866 R
 (151) 2017 08 30
 (181) 2027 08 30
 (260) AM 2017 88611 A
 (220) 2016 09 16
 (732) სს „თიბისი ბანკი“
 მარჯანიშვილის ქ. 7, 0102, თბილისი,
 საქართველო

(111) M 2017 28867 R
 (151) 2017 08 30
 (181) 2027 08 30
 (260) AM 2017 88647 A
 (220) 2016 09 20
 (732) ტერნერ ბროდქასთინგ სისტემ, ინკ.
 ჯორჯიის კორპორაცია
 უან სიენენ სენტერი, ატლანტა
 GA 30303, აშშ

(111) M 2017 28868 R
(151) 2017 08 30
(181) 2027 08 30
(260) AM 2017 88671 A
(220) 2016 09 23
(732) ბევერიჯ მარკეტინგ იუ ეს ეი, ინკ.
(ნიუ-იორკი, აშშ კორპორაცია)
60 ქროსვეიზ პარკ დრაივ უესტ, ვუდბერი
11797 ნიუ-იორკი, აშშ

(111) M 2017 28869 R
(151) 2017 08 30
(181) 2027 08 30
(260) AM 2017 88681 A
(220) 2016 09 26
(732) ჰეილან ჰოუმ ქლოუზინგ კო., ლტდ.
(No.8, ჰუახინ როუდ)
ჰუაში ტაუნ ინდასტრიალ ზონ
ჯიანგინ სიტი, პროვინცია ჯიანგსუ,
ჩინეთის სახალხო რესპუბლიკა

(111) M 2017 28870 R
(151) 2017 08 30
(181) 2027 08 30
(260) AM 2017 88682 A
(220) 2016 09 26
(732) ჰეილან ჰოუმ ქლოუზინგ კო., ლტდ.
(No.8, ჰუახინ როუდ)
ჰუაში ტაუნ ინდასტრიალ ზონ
ჯიანგინ სიტი, პროვინცია ჯიანგსუ,
ჩინეთის სახალხო რესპუბლიკა

დაჩქარებული პროცედურით რეგისტრირებული სასაქონლო ნიშნები

რეგისტრაციის გაუქმების მოთხოვნით საჩივრის შეტანა შესაძლებელია საქპატენტის სააპელაციო პალატაში გამოქვეყნებიდან 3 თვის ვადაში.

(111) M 2017 28827 R

(151) 2017 08 16

(181) 2027 08 16

(210) AM 93564

(220) 2017 07 31

(732) ასსან გიდა სანაიი ვე თიჯარეთ ანონიმ შირქეთი

ნისპეთიე ჯადდესი, აქმერქუხ ალიშვე-
რიშ მერქუხი, B ბლოკ, ქათ: 5, ეთილერ,
ბეშიქთაშ – სტამბოლი, თურქეთი

(740) მერაბ კვიციანი

(540)



(591) წითელი, მუქი წითელი, მწვანე, ღია
მწვანე, თეთრი, ოქროსფერი

(531) 05.03.14, 26.04.06, 26.04.24, 27.05.07,
27.05.08, 27.05.17, 27.05.25, 29.01.14

(511)

29 – ხორცი, თევზეული, შინაური ფრინველი,
ნანადირევი, ხორცის ექსტრაქტები, დამუშავე-
ბული ხორცი, გაყინული ხორცი, გამხმარი
ხორცი, შემწვარი ხორცი; ხორცის ქეღე, ხო-
რცის წვენი; საკვები პარკოსნები, კერძოდ: და-
კონსერვებული ან დამუშავებული პარკოს-
ნები, მუხუდო, ოსპი, სოიოს მარცვლები;
სწრაფი მომზადების ან წინასწარ დამუშავე-
ბული წვნიანები, ბულიონები; დამუშავებული
ზეთისხილი, ზეთისხილის პასტა, პიკული;
რძე და რძის ნაწარმი, კერძოდ: ყველი, იოგურ-
ტი, აირანი (იოგურტზე დაფუძნებული სასმე-
ლი), ნაღები, რძის ფხვნილი, რძეზე დაფუძნე-
ბული სასმელები, რომლებიც ხილს შეიცავს;
საკვები ზეთები და ცხიმები, კარაქი, მარგარი-
ნი; გამომწვარი, დაკონსერვებული, გაყინუ-
ლი ხილი და ბოსტნეული; დამუშავებული ხი-
ლი და ბოსტნეული; პომიდვრის პიურე, პომიდ-
ვრის პასტა, გასუფთავებული პომიდვრი, კუ-
ბებად დაჭრილი პომიდვრი, პომიდვრის წვენი
კულინარიისათვის; დამუშავებული და მოხა-
ლული მუხუდო, თხილი, არაქისი, ნიგოზი,
ბუსტული; არაქისის კარაქი, თხილის პასტა,
ტაჰინი (ქუნჯუთის თესლის პასტა); მურაბები,

კონფიტური, ჯემები, ხილის ქეღე; კვერცხი,
კვერცხის ფხვნილი; კარტოფილის ჩიპსები.

(111) M 2017 28828 R

(151) 2017 08 21

(181) 2027 08 21

(210) AM 93769

(220) 2017 08 16

(732) გიორგი ღამბაშიძე

უსოფო-ტუპიკის დასახლება, სახლი 9,
ბ. 33, მოსკოვის ოლქი, რუსეთი;

შალვა ლიპარტელიანი
ი. ჭავჭავაძის გამზ. 49ბ, ბ. 111, 0179,
თბილისი, საქართველო

(740) დავით ძამუკაშვილი

(540)



(591) შავ-თეთრი

(531) 21.03.01, 27.01.06, 27.03.15

(511)

41 – ლატარიის ორგანიზება.

(111) M 2017 28829 R

(151) 2017 08 21

(181) 2027 08 21

(210) AM 93770

(220) 2017 08 16

(732) გიორგი ღამბაშიძე

უსოფო-ტუპიკის დასახლება, სახლი 9,
ბ. 33, მოსკოვის ოლქი, რუსეთი;

შალვა ლიპარტელიანი
ი. ჭავჭავაძის გამზ. 49ბ, ბ. 111, 0179,
თბილისი, საქართველო

(740) დავით ძამუკაშვილი

(540)



(591) შავ-თეთრი

(531) 21.03.01, 27.01.12, 27.03.15, 28.05

(511)

41 – ლატარიის ორგანიზება.

- (111) M 2017 28830 R
- (151) 2017 08 21
- (181) 2027 08 21
- (210) AM 93771
- (220) 2017 08 16
- (732) გიორგი დამბაშიძე
უსოვო-ტუპიკის დასახლება,
სახლი 9, ბ. 33, მოსკოვის ოლქი,
რუსეთი;
შალვა ლიპარტელიანი
ი. ჭავჭავაძის გამზ. 49ბ, ბ. 111, 0179,
თბილისი, საქართველო
- (740) დავით ძამუკაშვილი
- (540)

TransLottery

- (591) შავ-თეთრი
- (531) 21.03.01; 27.01.12; 27.01.25; 27.03.15
- (511)
- 41 – ლატარიის ორგანიზება.

- (111) M 2017 28831 R
- (151) 2017 08 21
- (181) 2027 08 21
- (210) AM 93772
- (220) 2017 08 16
- (732) გიორგი დამბაშიძე
უსოვო-ტუპიკის დასახლება,
სახლი 9, ბ. 33, მოსკოვის ოლქი,
რუსეთი;
შალვა ლიპარტელიანი
ი. ჭავჭავაძის გამზ. 49ბ, ბ. 111, 0179,
თბილისი, საქართველო
- (740) დავით ძამუკაშვილი
- (540)

ТрансЛотерея

- (591) შავ-თეთრი
- (531) 21.03.01, 27.01.12, 28.05
- (511)
- 41 – ლატარიის ორგანიზება.

- (111) M 2017 28832 R
- (151) 2017 08 22
- (181) 2027 08 22
- (210) AM 93436
- (220) 2017 07 21
- (732) შპს „სანტე ჯი ემ თი პროდუქტები“
კახეთის გზატ., მე-10 კმ., 0182, თბილისი,
საქართველო
- (740) გიორგი ბიწაძე



- (591) თეთრი, ცისფერი და მუქი ლურჯი
- (531) 03.04.02, 25.01.25, 26.01.02, 26.01.20,
26.11.13, 26.13.25, 28.19, 29.01.13
- (511)
- 29 – რძე და რძის პროდუქტები.

- (111) M 2017 28833 R
- (151) 2017 08 25
- (181) 2027 08 25
- (210) AM 93708
- (220) 2017 08 09
- (732) აკეორ
82 რიუ ანრი ფარმან, 92130 ისსი-ლე-
მულინო, საფრანგეთი
- (740) შალვა გვარამაძე
- (540)



- (591) მუქი ლურჯი (პანტონი 2945C), ღია
ლურჯი (პანტონი 2915C)
- (531) 12.01.04, 26.04.01, 26.04.05, 26.04.06,
26.04.22, 27.05.24, 29.01.12

- (511)
- 35 – საქმიანობის მართვა სასტუმროების და
რესტორნების სფეროში; კომერციული მარ-
თვა სასტუმროების და რესტორნების სფერო-
ში; რეკლამა სასტუმროების და რესტორნების
სფეროში; ონ-ლაინ რეკლამა კომპიუტერულ
ქსელებში სასტუმროების და რესტორნების
სფეროში; სასტუმროების, მოტელების, სას-
ტუმრო კომპლექსების, აპარტამენტების და
აპარტამენტ-სასტუმროების სფეროში საქმიან-
ობის მართვა.

43 – სასტუმროები, მოტელები, მოქმედი სასტუმრო კომპლექსები; სასტუმროების მომსახურება; მომსახურება საკვები პროდუქტებით და სასმელით უზრუნველყოფაში; კაფეტერიების, კაფეების და ბარების (გარდა კლუბებისა) მომსახურება; დროებითი საცხოვრებელი უზრუნველყოფა; დასვენების ბაზები; მოგზაურებისათვის სასტუმროებში ადგილების დაჯავშნაში მომსახურება; დროებითი საცხოვრებელი ადგილების დაჯავშნაში მომსახურება; კონსულტაციები და რჩევები (რომელიც არ ეხება ბიზნესის წარმოებას) სასტუმროების და რესტორნების საკითხებში.

- (111) M 2017 28834 R
- (151) 2017 08 25
- (181) 2027 08 25
- (210) AM 90880
- (220) 2017 02 17

(732) ალექსანდრე ლევაკოვი
ნიკოლოზ ყიფშიძის ქ. 3ბ, ბ. 80, 0162,
თბილისი, საქართველო

- (740) შალვა გვარამაძე
- (540)

ВЕРХОВНЫЙ

- (511)
- 33 – ალკოჰოლიანი სასმელები, ლუდის გარდა.

- (111) M 2017 28835 R
- (151) 2017 08 25
- (181) 2027 08 25
- (210) AM 93431
- (220) 2017 07 20

(732) შპს „ნიუფარმ ჯორჯია“
დიდის მას. II კვარტ., კორპ. 17, ბ.2, 0159,
თბილისი, საქართველო

- (540)



- (591) თეთრი, ლურჯი და მწვანე
- (531) 26.13.25, 27.05.10, 27.05.17, 27.05.23,
27.05.24, 29.01.13

(526) ნიშანი დაცულია მთლიანობაში. დამოუკიდებელ სამართლებრივ დაცვას არ ექვემდებარება „Georgia“.

- (511)

5 – ფარმაცევტული და ვეტერინარული პრეპარატები; სამედიცინო დანიშნულების ჰიგიენური პრეპარატები; სამედიცინო და ვეტერინარული დანიშნულების დიეტური საკვები და

ნივთიერებები, ბავშვთა კვება; დიეტური დანამატები ადამიანებისა და ცხოველებისათვის; სალბუნები, სახვევი მასალა; კბილის დასაბეჭენი და კბილის ტვიფრის დასამზადებელი მასალა; მადეზინფიცირებელი საშუალებები; მავნე ცხოველების გასანადგურებელი პრეპარატები; ფუნგიციდები, ჰერბიციდები.

- (111) M 2017 28836 R
- (151) 2017 08 30
- (181) 2027 08 30
- (210) AM 93837
- (220) 2017 08 22

(732) გიორგი მამუჩიშვილი
იველთის შესახ.8, 0113, თბილისი,
საქართველო

- (540)



- (591) თეთრი, ცისფერი, მუქი ნაცრისფერი
- (531) 01.05.02, 27.03.01, 27.03.15, 29.01.13

- (511)

36 – დაზღვევა; ფინანსებთან დაკავშირებული საქმიანობა; ფულად-საკრედიტო ოპერაციები; უძრავ ქონებასთან დაკავშირებული ოპერაციები.

საერთაშორისო სასაქონლო ნიშნები, რომლებზეც ბამოტანილია გადაწყვეტილება დაცვის მინიჭების შესახებ

გადაწყვეტილების გასაჩივრება შესაძლებელია საქპატენტის სააპელაციო პალატაში გამოქვეყნებიდან 3 თვის ვადაში ან მცხეთის რაიონული სასამართლოს ადმინისტრაციულ საქმეთა კოლეგიაში 1 თვის ვადაში (მის.: ქალაქი მცხეთა, სამხედროს ქ. №17).

(260) AM 2017 84991 A*

(800) 1275094

(891) 2015 10 13

(731) HARIBO HOLDING GMBH & CO. KG

Hans-Riegel-Strasse 1, 53129 Bonn, Germany

(540)

MAOAM moves you

(511)

30 – Confectionery.

(260) AM 2017 86774 A

(800) 1293915

(891) 2016 01 18

(731) SALESFORCE. COM, INC.

The Landmark @ One Market Street, Suite

300, San Francisco, CA 94105, USA

(540)

SALESFORCE

(511)

9 – Downloadable software in the nature of a mobile application; computer application software for mobile phones and devices; computer software, namely, downloadable and non-downloadable software development tools for the creation of mobile internet applications, web applications, websites, and client interfaces; web site development software; computer software for use in customer relationship management (CRM); computer software for creating searchable databases of information and data; computer software, namely, an application allowing sales and field service employees to update and receive data stored in an enterprise's computer databases in real time, using a mobile device, with full telephony integration with the telephone and/or software features of the mobile device; computer software for providing an on-line database in the field of transaction processing to upload transactional data, provide statistical analysis, and produce notifications and reports; computer software that provides real-time, integrated business management intelligence by combining information from various databases and presenting it in an easy-to-understand user interface; downloadable software, mobile applications, and cloud computer software for providing data analytics, business analytics, business intelligence and for collecting and analyzing data; computer software for web and mobile applications for providing data analytics, business analytics, business intelligence and

for collecting and analyzing data; enterprise software in the nature of a database for compiling data, customer data and customer interactions for enabling marketers to plan, personalize, optimize and customize communications with customers throughout the marketing, sales, and service lifecycle; downloadable computer programs and computer software for retrieving, tracking, analyzing, testing, measuring and managing data, customer data and customer interactions; downloadable computer programs and computer software for retrieving, tracking, analyzing, testing, measuring and managing data, customer data and customer interactions in the field of marketing, sales and service; downloadable computer programs and computer software recorded on data media for retrieving, tracking, analyzing, testing, measuring and managing data from computer networks and from the Internet in the field of marketing, sales and service; computer application software for mobile phones, portable media players, handheld computers, namely, software for providing data analytics, business analytics, business intelligence and for collecting and analyzing data; downloadable computer software and computer software recorded on data media for the scanning, displaying, processing, measuring and output of data on computer networks, on the Internet, and on mobile terminals and devices in the field of marketing, sales, services, business analytics, data analytics, and business intelligence; downloadable software for generating embeddable code for websites, for the purpose of creating, customizing, deploying, scheduling, tracking, analyzing, testing, measuring and managing online content on users' websites, on social media websites, and other online forums; computer software for computer system and application development, deployment and management; scientific, surveying, photographic, cinematographic, optical, measuring, signaling, checking (supervision), and teaching apparatus and instruments; monitoring apparatus; apparatus for recording, transmission or reproduction of sound or images; magnetic data carriers, recording discs; calculating machines; computers and data-processing apparatus; computer memory devices; modems; facsimile machines; intercommunication apparatus; computer programs (recorded, downloadable); computer operating programs, recorded; games programs for computers; computer software (recorded, downloadable), in particular for the scanning, displaying, processing and output of multimedia data on computer net-

works, including the Internet, and on mobile terminals; machine-readable data carriers of all kinds containing information, and sound and image recording carriers (except unexposed film), data and information pools recorded on data carriers (downloadable); electronic publications (downloadable); interfaces for computers and mobile devices; downloadable music and image files; downloadable ring tones for mobile phones; electric installations for the remote control of industrial operations.

42 – Computer software development in the field of mobile applications; providing temporary use of on-line non-downloadable software development tools; technical consulting services in the field of data management, data analytics, and business intelligence analytics; technical data analytics services; software as a service (SAAS) services featuring software for providing data analytics, business analytics, business intelligence and for collecting and analyzing data; platform as a service (PaaS) software in the nature of a database for compiling data, customer data and customer interactions for enabling marketers to plan, personalize, optimize and customize communications with customers throughout the marketing, sales, and service lifecycle; platform as a service (PaaS) featuring computer software platforms for retrieving, tracking, analyzing, testing, measuring and managing data, customer data and customer interactions; platform as a service (PaaS) featuring computer software platforms for retrieving, tracking, analyzing, testing, measuring and managing data, customer data and customer interactions in the field of marketing, sales and service; platform as a service (PaaS) featuring computer software platforms for enabling marketers to plan, personalize, optimize, monitor, analyze and measure customer interactions across channels and devices; platform as a service (PaaS) featuring computer software platforms for enabling marketers to plan, personalize, optimize, monitor, analyze and measure customer interactions across social media, customer relationship management (CRM) systems, point-of-sale systems, web analytics, web posts, email and mobile devices; consulting services in the field of providing online, non-downloadable software and applications; providing temporary use of on-line non-downloadable software; online hosted computer services, namely, designing, developing, customizing, and maintaining computer software applications for others, and consulting services related thereto; technical research; information technology consulting services; installation of computer software; computer system design and analysis; data conversion of computer programs and data; maintenance of computer software; monitoring of computer systems by remote access; rental of computer software and web servers; scientific and technological services and research and design relating thereto; industrial analysis and research services; design and development of compu-

ter hardware and software; computer software consultancy; computer system design and analysis including for posting images, links, videos, text and other brand content, for retrieving, sorting, filtering and moderating user generated content and online communications, for managing brand content on social media websites and social networks, and for analyzing, retrieving and managing the performance of brand engagement; creating and maintaining web sites for others; data conversion of computer programs and data; maintenance of computer software; monitoring of computer systems by remote access; providing search engines for the internet; styling; technical research; web site design consultancy; consultancy in the design and development of computer hardware; digitization of documents; duplication of computer programs; information technology consulting services; installation of computer software; provision of downloadable software and/or providing temporary use of non-downloadable software for generating embeddable code for websites, for the purpose of creating, customizing, deploying, scheduling, tracking, analyzing and managing online content on users' websites, on social media websites and other online forums, and for analyzing, monitoring and managing the performance of brand engagement of others; provision of downloadable software and/or providing temporary use of non-downloadable software for creating and deploying customized interactive content on social profiles; packaging design / packaging design services; technical project studies; quality control; recovery of computer data; rental of web servers; research and development of new products for others; server hosting.

(260) AM 2017 86949 A

(800) 1294837

(891) 2015 12 01

(731) IMPERIAL SPA

Via Dei Lanaioli, 42, Blocco 11 Centergross,
I-40050 FUNO DI ARGELATO (BO), Italy

(540)



(591) Black, white

(511)

9 – Spectacles, spectacle frames; spectacle cases.

14 – Jewellery, precious stones; horological and chronometric instruments; rings [jewellery]; bracelets [jewellery]; watchstraps; pendants; necklaces; chronographs; timepieces; tie clips; earrings; wat-

ches; key rings [trinkets or fobs]; boxes of precious metal; tie pins; pins being jewelry; ornamental pins.

18 – Bags; clutch bags (hand bags); sling bags; beach bags; hand bags; trunks and travelling bags; travelling sets [leatherware]; bags for sports; holdalls; chain mesh bags; small bags for men; rucksacks; small rucksacks; hip bags; duffle bags; shopping bags; attaché cases; wallets; purses (not of precious metal); business card cases; credit card cases; luggage; suitcases; cosmetic cases sold empty; key cases.

25 – Clothing articles; suits; skirts; trousers; polo shirts; short-sleeved T-shirts; long-sleeved T-shirts; shirts; jackets; sweaters; pullovers; blousons; coats; overcoats; raincoats; furs (clothing); combinations (clothing); windcheaters; scarves; neckerchiefs; shawls; neckties; braces for clothing; gloves; stockings; socks; belts (clothing); swimming costumes; swimming trunks; beach dresses; bath robes; pyjamas; underwear; brassieres; tank tops; vest tops; underpants; hats; bonnets; berets; visors [headwear]; shoes; gymnastic shoes; boots; sandals; flip-flops [footwear]; slippers; clogs.

35 – Exhibitions for commercial or advertising purposes; retailing and wholesaling of a variety of goods for others (excluding the transport thereof), in the fashion, perfumery and cosmetics sectors, spectacles, jewellery, watches, leatherware, including bags, handbags, travelling bags, trunks, rucksacks, small rucksacks, briefcases, suitcases, key rings, clothing, footwear, hats, caps, through shops, department stores; websites for online shopping, mail order and/or catalogues; promotion of events in the fashion industries.

(260) AM 2017 87203 A

(800) 839198

(891) 2016 02 10

(731) CW World Class Global Limited

35, Theklas Lysiotti street, Eagle Star House,
6th floor, office 3030, Limassol, Cyprus

(540)

World Class

(591) Black, white

(511)

41 – Rental of tennis courts, physical education, recreation information, entertainment information, publication of books, handbooks, textbooks, text materials excluding advertising materials, club services, health club services; gymnastic instruction; rental of sports equipment, arranging of beauty contests, organization of competitions (education or entertainment), organization of sports competitions, organization of entertainment and recreation, television entertainment, radio entertainment, film production.

(260) AM 2017 87602 A

(800) 1128094

(891) 2016 01 15

(731) PRIVÉE AG KABUSHIKI KAISHA

(Privée AG CORPORATION)

10-1, Roppongi 6-chome, Minato-ku, Tokyo,
Japan

(540)

Hazuki

(591) Black, white

(511)

9 – Magnifying glasses; magnifying glasses that fit on the user's face in the manner of eyeglasses.

(260) AM 2017 87604 A

(800) 1287677

(891) 2016 02 09

(731) BODEGAS RIOJANAS, S.A.

Calle de la Estación, 1 al 21, E-26350
Cenicero (La Rioja), Spain

(540)

BODEGAS RIOJANAS GRUPO

(511)

35 – Advertising; business management; business administration; office functions; import-export agency; procurement services for others [purchasing goods and services for other businesses]; issue of franchises relating to assistance in running or managing commercial ventures; organization of exhibitions for commercial or advertising purposes; commercial representations and exclusive sales; presentation of goods on communication media for retail purposes; wholesale and retail sale in stores and/or via global computer networks of wines, alcoholic beverages, non-alcoholic beverages, perfumery, essential oils, cosmetics.

(260) AM 2017 87605 A

(800) 1298925

(891) 2015 12 11

(731) ÇİMSA ÇİMENTO SANAYİ VE TİCARET

ANONİM ŞİRKETİ

Toroslar M. Tekke, C. Yenitaşkent Beldesi,
MERSİN, Turkey

(540)



(591) black and navy

(511)

19 – Sand, gravel, crushed stone, asphalt, bitumen, cement, gypsum for use in construction, and road

construction, building materials (as finished products) made of concrete, gypsum, clay, potters' clay, natural or artificial stone, wood, plastics and synthetic materials for building, construction and road construction purposes, included in this class; non-metallic buildings, non-metallic building materials, non-metallic transportable buildings, poles not of metal for power lines, barriers not of metal, doors and windows of wood and synthetic materials, traffic signs not of metal, non-luminous and non-mechanical, for roads, monuments and statuettes of stone, concrete and marble, natural and synthetic surface coatings in the form of panels and sheets, being building materials; heat adhesive synthetic surface coating, being building materials; bitumen cardboard coatings for roofing; bitumen coating for roofing, prefabricated swimming pools not of metal (structures).

(260) AM 2017 87764 A

(800) 1113007

(891) 2016 03 03

(731) Tovarystvo z obmezhenju vidpovidalnistju vurobnycho-komertsiina firma "ELTA"
vul. Muzychna, 2, Zaporizhzhia 69083,
Ukraine

(540)

НОГОТОК

(591) black and white

(511)

3 – Cream for whitening the skin; bleaching preparations (laundry); bleaching preparations (decolorants) for cosmetic purposes; lacquer-removing preparations; cosmetics; cosmetic preparations for skin care; cosmetic creams; lavender oil; oils for cosmetic purposes; oils for toilet purposes; nail care preparations; windscreen cleaning liquids; shampoos; shampoos for pets; cleaning preparations; scouring solutions.

(260) AM 2017 87837 A

(800) 1300461

(891) 2016 02 05

(731) KULDEEP Kumar
52 Brodivska street, Kyiv 03026, Ukraine

(540)

VIAAN MOBILES

(591) Black, white

(511)

9 – Scientific, nautical, surveying, photographic, cinematographic, optical, weighing, measuring, signalling, checking (supervision), life-saving and teaching apparatus and instruments; apparatus and instruments for conducting, switching, transforming,

accumulating, regulating or controlling electricity; apparatus for recording, transmission or reproduction of sound or images; magnetic data carriers, recording discs; compact discs, DVDs and other digital recording media; mechanisms for coin-operated apparatus; cash registers, calculating machines, data processing equipment, computers; computer software; cordless telephones; video telephones; hands-free kits for telephones; electronic pocket translators; computer hardware; computer game software; computer programs [downloadable software]; computer programs, recorded; computer operating programs, recorded; laptop computers; portable media players; cell phones; notebook computers; tablet computers; record players; compact disc players; DVD players; computer software, recorded; cell phone straps; downloadable ring tones for mobile phones; bags adapted for laptops; television apparatus; telephone apparatus; smartphones; sleeves for laptops; sleeves for tablet computers; covers for cell phones.

(260) AM 2017 88142 A

(800) 1222552

(891) 2016 04 13

(731) TNG EUROPE LIMITED
87B Queens Road Leicester, Leicestershire
LE2 1TT, United Kingdom

(540)

CABINZERO

(511)

18 – Luggage; backpacks; travelling bags; suitcases; luggage tags of leather; school bags; leisure bags; luggage label holders.

(260) AM 2017 88148 A

(800) 1303762

(891) 2016 03 14

(731) SLOBOZHANSKY SOAP-BOILER LTD.
vul. Sumskyi Shliakh, 53, s. Podvirky
Derhachivskiy r-n, Kharkivska obl. 62371,
Ukraine

(540)



(591) Red, white, yellow and blue

(511)

3 – Laundry bleaching preparations; laundry soaking preparations; preparations and substances for laundry use; preparations and substances for bleaching purposes; capsules for washing laundry; laundry additives; cakes of soap; detergents other than for

use in manufacturing operations and for medical purposes; soap; dishwashing detergents; detergents for baths and toilet; fabric softeners for laundry use; refurbishing preparations; pastes for laundry use; hands-washing pastes; hand cleaning pastes; washing powder; laundry blueing; laundry glaze; laundry preparations; detergents for household use; cleaning preparations; liquid soap; dry shampoos; laundry tablets; shampoos; shampoos for cleaning of automobiles; hair shampoos and conditioners.

(260) AM 2017 88151 A
(800) 1303865
(891) 2016 05 02
(731) ZINO DAVIDOFF SA
Rue Faucigny 5, CH-1700 Fribourg,
Switzerland

(540)

DAVIDOFF HORIZON

(511)
3 – Bleaching preparations and other substances for laundry use; cleaning, polishing, degreasing and abrasive preparations; soaps; perfumery, essential oils, cosmetics, hair lotions; dentifrices; scented water; liquid perfume, namely eau fraîche; eau de Cologne; toilet water; eau de parfum; perfume; toiletries; shampoos; shower gels; bath gels; bath liquids for cosmetic use; shower liquids for cosmetic use; bath and shower foaming gels; bath and shower foaming liquids; bath salts; skin lotions for cosmetic use; hygiene products for body care; tanning sunscreen products; suntan creams; stimulating products for body care; body lotions for cosmetic use; body moisturizing concentrates; pre-shave cream; shaving soaps; shaving cream; shaving gels; after-shave products, in particular after-shave balms, after-shave cologne, after shave oils, after-shave creams, after-shave gels, after-shave powders, after-shave lotions; deodorant soaps; deodorant sprays for personal use; deodorant sticks for personal use; antiperspirants.

(260) AM 2017 88265 A
(800) 1305151
(891) 2016 06 01
(731) APPLE INC.
1 Infinite Loop, Cupertino CA 95014, USA

(540)

APPLECARE

(511)
36 – Insurance and warranty services, namely, underwriting warranty and extended warranty contracts relating to the maintenance, repair, installation and updating of computer hardware, computer peripherals, computer networks and consumer electronic devices; Insurance and warranty services, namely, underwriting warranty and extended warranty con-

tracts relating to the maintenance, installation and updating of computer software; providing extended warranties on computer hardware, computer peripherals, computer networks, consumer electronic devices and computer software.

(260) AM 2017 88281 A
(800) 1304887
(891) 2016 03 25
(731) Obshchestvo s ogranichennoy
otvetstvennost'yu "EFKO Cosmetic"
ul. Dorozhnaya, 2B, rabotchy poselok
Khokholsky, RU-396840 Voronezhskaya obl.,
Russian Federation

(540)



(591) White, yellow, green and light green

(554) Three-dimensional

(511)

3 – Soaps, including disinfectant soap, deodorant soap, shaving soap, soap for brightening textile, cakes of toilet soap, medicated soap, antiperspirant soap, soap for foot perspiration, almond soap.

35 – Advertising of soaps; sales promotion for others; retail and wholesale services for soaps.

(260) AM 2017 88444 A
(800) 1306672
(891) 2016 04 12
(731) DFDS A/S
Sundkrogsgade 11 DK-2100 København Ø,
Denmark

(540)



(591) Black, white

(511)

36 – Customs brokerage; insurance; marine insurance underwriting; underwriting relating to transport insurance; travel insurance.

39 – Arrangement of transportation; packaging and storage of goods; storage; arranging of travel tours and cruises; travel booking agency services; ferry-boat operating; ferry-boat transport; transport brokerage; freighting; freight forwarding; stevedoring; freight and transport brokerage; shipbrokerage; parcel delivery; marina services; rescue, towing and salvage of vehicles; rental of storage containers; transportation information; storage information; boat rental; rental of ships; car rental; rental of parking places and garages for vehicles; rental of vehicle roof racks; rental of warehouses; planning, arranging and booking of travel by electronic means; providing information relating to travel and transport, via electronic means.

(260) AM 2017 88832 A
(800) 1310930
(891) 2016 02 25
(731) "GLOBUS" LLC
pomeshhenie II, korpus 1619, Moskva,
RU-124365 Zelenograd, Russian Federation
(540)

Schreiber

(591) black and white
(511)
16 – Fountain pens; aquarelles; albums; paper bows; note books; drawing pads; pads [stationery]; loose-leaf binders; paper sheets [stationery]; carbon paper; copying paper [stationery]; wrapping paper; signboards of paper or cardboard; modelling clay; terrestrial globes; drawing sets; engravings; pencil leads; document holders [stationery]; pencil holders; drawing boards; punches [office requisites]; pen clips; bookmarks; drawing instruments; calendars; tracing paper; tracing patterns; pencils; pencil lead holders; pictures; transfers [decalcomanias]; paintings [pictures], framed or unframed; cardboard; catalogues; paintbrushes; glue for stationery or household purposes; drawing pins; boxes of cardboard or paper; correcting fluids [office requisites]; paper ribbons; gummed tape [stationery]; adhesive tapes for stationery or household purposes; correcting tapes [office requisites]; adhesive bands for stationery or household purposes; self-adhesive tapes for stationery or household purposes; drawing rulers; plastics for modelling; modelling materials; teaching materials [except apparatus]; adhesives [glues] for stationery or household purposes; pencil sharpening machines, electric or non-electric; writing chalk; writing cases [stationery]; printing sets, portable [office requisites]; stickers [stationery]; paper knives [cutters] [office requisites]; covers [stationery]; conical paper bags; folders for papers; pastels [crayons]; pen cases; bookends; stands for pens and pencils; writing cases [sets]; inkstands; office requisites, except fur-

niture; writing materials; writing instruments; drawing materials; school supplies [stationery]; rubber erasers; elastic bands for offices; marking pens [stationery]; paper clasps; document files [stationery]; paper-clips; staples for offices; stationery; pencil sharpeners, electric or non-electric; stencil plates; drawing squares; stapling presses [office requisites]; compasses for drawing; ink; labels, not of textile.

28 – Novelties for parties, dances [party favors, favours]; toy dolls; stuffed toys; plush toys; building games.

(260) AM 2017 88871 A
(800) 1311343
(891) 2016 05 18
(731) SANTA FARMA İLAÇ SANAYİ ANONİM
ŞİRKETİ
Okmeydani, BoruÇiçegi Sk. No. 16 Kat:4
Şişli, TR-34382 ISTANBUL, Turkey
(540)

Secita

(511)
5 – Pharmaceuticals.

(260) AM 2017 88878 A
(800) 1311509
(891) 2016 04 15
(731) AVON PRODUCTS, INC.
World Headquarters, 777 Third Avenue,
New York NY 10017, USA
(540)

mark.

(591) Black, white
(511)
3 – Non-medicated toilet preparations; toiletries; skin care preparations; skin moisturizers; body and beauty care preparations; powders, cleansers, creams and lotions, all for the face, hands and body; cosmetic suntan preparations; soaps; shower and bath preparations; beauty masks; talcum powder; nail polish; nail polish remover; enamel for nails; false nails; adhesives for cosmetic purposes; cosmetics; eye cream, eye gel, eye lotion, eye makeup remover, eye shadow, eye liner, mascara, lipstick, lip liner, lip gloss; make-up foundation; blusher; tissues impregnated with cosmetic lotions; cotton sticks for cosmetic purposes; cotton wool for cosmetic purposes; preparations for cleaning the teeth; shaving and aftershave preparations; perfumes, fragrances, toilet waters, cologne; deodorants for human beings; anti-perspirants for personal use (toiletries); essential oils (cosmetic).

- (260) AM 2017 88920 A
 (800) 1312942
 (891) 2016 07 26
 (731) Arysta LifeScience S.A.S.
 Route d'Artix, B.P. 80, F-64150 NOGUERES,
 France
 (540)

Panarex

(511)
 1 – Chemicals used in industry, science and photography, as well as in agriculture, horticulture and forestry; unprocessed artificial resins, unprocessed plastics; manures; fire extinguishing compositions; tempering and soldering preparations; chemical substances for preserving foodstuffs; tanning substances; adhesives used in industry; fertilizers; plant growth regulators; biostimulants; bionutrients; agricultural biologicals; chemicals for the manufacture of pharmaceuticals, agrochemicals and/or agricultural biologicals; chemicals for making mixtures for end-use applications in agriculture, horticulture, silviculture, turf and ornamental care, and/or home and garden.

5 – Pharmaceuticals, medical and veterinary preparations; sanitary preparations for medical purposes; dietetic food and substances adapted for medical or veterinary use, food for babies; dietary supplements for humans and animals; plasters, materials for dressings; material for stopping teeth, dental wax; disinfectants; preparations for destroying vermin; fungicides, herbicides; fumigants for use in agriculture, horticulture and home and garden; herbicides, fungicides, insecticides, pesticides, biologicals for biocontrol applications, and preparations for destroying vermin, each for use in agriculture, horticulture, silviculture, turf and ornamental care, and/or home and garden.

- (260) AM 2017 88921 A
 (800) 1313031
 (891) 2016 05 16
 (731) Limited Liability Company "ASSOCIATION
 "SOYUZPICHSHEPROM"
 pos. Melkombinat-2, uchastok 1, d. 37,
 RU-454080 Chelyabinsk, Russian Federation
 (540)



(591) Light green, green, white
 (511)
 29 – Albumin milk; bouillon concentrates; colza oil for food; corn oil; edible oils; fruit chips; fruit-based snack food; lecithin for culinary purposes; linseed oil for culinary purposes; low-fat potato chips; milk shakes; potato chips; potato flakes; powdered milk; rice milk [milk substitute]; soups; soya beans, preserved, for food; soya milk [milk substitute]; sunflower oil for food; sunflower seeds, prepared; tofu; vegetable soup preparations.

30 – Baking powder; baozi [stuffed buns]; barley meal; batter mixes for okonomiyaki [Japanese savory pancakes]; bread; bread rolls; breadcrumbs; buns; burritos; cake dough; cakes; cereal bars; cereal-based snack food; cheeseburgers [sandwiches]; chips [cereal products]; chocolate beverages with milk; cocoa beverages with milk; coffee beverages with milk; cookies; corn flakes; corn flour; corn, milled; corn, roasted; couscous [semolina]; crackers; crushed barley; crushed oats; dough; edible paper; edible rice paper; ferments for pastes; flour; gimhap [korean rice dish]; gingerbread; gluten additives for culinary purposes; gluten prepared as foodstuff; groats for human food; halvah; high-protein cereal bars; hominy; hominy grits; husked barley; husked oats; jiaozi [stuffed dumplings]; linseed for human consumption; macaroni; macarons [pastry]; malt biscuits; malt extract for food; malt for human consumption; maltose; meat pies; meat tenderizers, for household purposes; molasses for food; muesli; natural sweeteners; noodle-based prepared meals; noodles; oat flakes; oat-based food; oatmeal; okonomiyaki [Japanese savory pancakes]; pancakes; pasta; pasta sauce; pastries; pastry dough; pelmeni [dumplings stuffed with meat]; petit-beurre biscuits; petits fours [cakes]; pies; pizzas; popcorn; potato flour; preparations for stiffening whipped cream; quiches; ramen [Japanese noodle-based dish]; ravioli; rice; rice cakes; rice pudding; rice pulp for culinary purposes; rice-based snack food; rusks; sago; sandwiches; sausage binding materials; semolina; soya flour; spaghetti; spring rolls; starch for food; tacos; tarts; thickening agents for cooking foodstuffs; tortillas; unleavened bread; vareniki [stuffed dumplings]; vermicelli [noodles]; waffles; wheat flour; wheat germ for human consumption; cereal preparations.

- (260) AM 2017 89248 A
 (800) 211614
 (891) 2016 08 01
 (731) ENI SPA
 Piazzale Enrico Mattei, 1, I-00144 ROMA,
 Italy
 (540)

AGIP

(511)

1 – Solvents.

4 – Petroleum, liquid fuels in general and their derivatives, benzines, mineral oils and greases for combustion and lubrication in automotive engines, electric motors, marine motors and engines and the like.

(260) AM 2017 89267 A

(800) 1315435

(891) 2016 07 06

(731) NABOKA ANDRII MYKOLAYOVYCH
prov. Samokisha, 3, kv. 22, Kharkiv 61058,
Ukraine

(540)

BIODUR

(591) black and white

(511)

2 – Paints, varnishes, lacquers; preservatives against rust and against deterioration of wood; colorants; mordants; raw natural resins; metals in foil and powder form for use in painting, decorating, printing and art; asbestos paints; alizarine dyes; aluminium powder for painting; aluminium paints; aniline dyes; annatto (dyestuff); auramine; bactericidal paints; toner cartridges, filled, for printers and photocopiers; shoe dyes; ink for leather; wood stains; colorants for liqueurs; ink for skin-dressing; colorants for butter; colorants for beverages; colorants for beer; colouring wood; dyes; bitumen varnish; bronze powder for painting; lime wash; fireproof paints; litharge; primers; gamboge for painting; titanium dioxide (pigment); printers' pastes (ink); printing ink; engraving ink; dyewood extracts; enamel paints; enamels (varnishes); silver emulsions (pigments); thickeners for paints; undercoating for vehicle chassis; protective preparations for metals; indigo (colorant); gum resins; Canada balsam; colophony; caramel (food colorant); carbonyl (wood preservative); ceramic paints; agglutinants for paints; badigeon; copal; copal varnish; cochineal carmine; creosote for wood preservation; turmeric (colorant); black japan; bronzing lacquers; marking ink for animals; mastic (natural resin); metal foil for use in painting, decorating, printing and art; cobalt oxide (colorant); zinc oxide (pigment); oils for the preservation of wood; paper for dyeing Easter eggs; pigments; coatings (paints); wood coatings (paints); glazes (paints, lacquers); silvering powders; anti-fouling paints; anti-rust preparations; anti-rust greases; anti-rust oils; anti-corrosive preparations; anti-corrosive bands; wood preservatives; anti-tarnishing preparations for metals; mordants; mordants for leather; wood mordants; thinners for paints; thinners for lacquers; whitewash; soot (colorant); carbon black (pigment); lamp black (pigment); sandarac; white lead; minium; siccatives (drying agents) for paints; sienna earth; turpentine

(thinner for paints); malt caramel (food colorant); malt colorants; silver paste; sumac for varnishes; distempers; ink (toner) for photocopiers; coatings for roofing felt (paints); repositionable paint patches; fixatives (varnishes); fixatives for watercolors; yellowwood (colorant); food colorants; saffron (colorant); gum-lac.

(260) AM 2017 89353 A

(800) 1317459

(891) 2016 07 12

(731) LABORATOIRES EXPANSCIENCE
10 avenue de l'Arche F-92419 Courbevoie
Cedex, France

(540)



(591) Black, white

(511)

3 – Perfumery products for babies, alcohol-free baby toilet water, baby eau-de-cologne, body splash for babies; non-medicated products for baby skin care, namely shampoos, soaps and creams for the face, soap creams for the body; wipes, wipes for baby diaper changes, newborn shampoos, baby shampoos, cream rinse shampoo, washing gel for body and hair, lipid-enriched soaps, bubble bath for babies, toiletries for babies, bath products for babies, products for protection of babies, creams and milks for the face, creams and milks for the body, creams and milks for the breech, protective sticks for the skin, body creams, moisturizing creams, creams for baby diaper changes, creams and milks for sun protection, anti-mosquito milk, soap-free dermatological bars, soap-free washing gels, shower products.

(260) AM 2017 89354 A

(800) 1317502

(891) 2016 08 01

(731) Otkrytoye aktsionernoye obshchestvo
"EFIRNOE"
ul. Frunze 2, RU-309850 g. Alekseevka,
Belgorodskaya obl., Russian Federation

(540)



(591) White, black, yellow, light yellow, vinous, red, blue, green, light green, olive color, dark moss green color, carrot color and lettuce green color

(511)
30 – Mustard, spices, condiments, sauces including tomato sauce, pasta sauce, as well as mayonnaise, ketchup [sauce], dressings for salad.

35 – Sales promotion for others; retail and wholesale services for mustard, spices, condiments, sauces including tomato sauce, pasta sauce, as well as mayonnaise, ketchup [sauce], dressings for salad.

(260) AM 2017 89355 A
(800) 1317507
(891) 2016 08 04
(731) YEVHENII YEVHENIIOVYCH KABAN
vul. 23 Serpnia, bud. 59, kv. 89, Kharkiv
61072, Ukraine

(540)

Footbik

(591) Black, white

(511)
41 – Academies [education]; educational services / instruction services / teaching; arranging and conducting of congresses; arranging and conducting of colloquiums; arranging and conducting of conferences; arranging and conducting of workshops [training]; arranging and conducting of seminars; arranging and conducting of symposiums; providing sports facilities, education information; organization of sports competitions; coaching [training]; personal trainer services [fitness training]; sport camp services; conducting fitness classes; rental of sports grounds; rental of sports equipment, except vehicles; rental of stadium facilities; physical education; timing of sports events.

(260) AM 2017 89357 A
(800) 1316650
(891) 2016 02 02
(731) SAPISELCO s.r.l.
Via Irpinia, 43, I-35020 Z.A. Saonara (PD),
Italy

(540)



(591) black and white

(511)
19 – Collars, not of metal, for use in building; non-metallic building materials, namely, spacers; moun-

ting bases, not of metal, for fixing; plates, not of metal, for fixing.

(260) AM 2017 89358 A
(800) 1316663
(891) 2016 03 23
(731) Chanel SARL
Burgstrasse 26, CH-8750 Glarus, Switzerland
(540)

LA PAUSA

(511)
3 – Preparations for skin, scalp, hair or nail care; cosmetic preparations for application on the skin, scalp, hair or nails; soaps; perfumery products; essential oils; cosmetics; toiletries for non-medical use; talcum powder; deodorants and antiperspirants; temporary tattoos for cosmetic use.

(260) AM 2017 89365 A
(800) 1316695
(891) 2016 05 07
(731) GUANGXI YUCHAI MACHINE GROUP
COMPANY LIMITED
West Side, Yuchai Road, Yuchai New City,
Yulin Guangxi, China

(540)



(591) black and white

(511)
7 – Agricultural machines; diesel engines other than for land vehicles; excavators; bulldozers; dynamos; generators of electricity; motors for boats.

12 – Fork lift trucks; cycle cars; electric vehicles; motors, electric, for land vehicles; motors for land vehicles; vans [vehicles].

35 – Advisory services for business management; business management consultancy; marketing research; import-export agencies; marketing; sales promotion for others; procurement services for others [purchasing goods and services for other businesses].

(260) AM 2017 89369 A
(800) 1316756
(891) 2016 08 23
(731) LABORATORIUM KOSMETYCZNE
FLOSLEK FURMANEK SP.J.
ul. Geodetów 154, PL-05-500 Piaseczno, Poland
(540)

FLOSLEK

(511)
3 – Cosmetics, protective and revitalising cosmetics for skin care, creams, emulsions, sprays, gels, balms, toner, lotions, cleansing milks; colouring cosmetics and beauty preparations; perfumery products; toiletries; soaps; ethereal oils; hair-care products; dentifrices.

(260) AM 2017 89373 A

(800) 1316771

(891) 2016 09 11

(731) APPLE INC.

1 Infinite Loop, Cupertino CA 95014, USA

(540)

MACOS

(591) black and white

(511)

9 – Computer operating software; computer software development tools.

(260) AM 2017 89382 A

(800) 1317531

(891) 2016 08 01

(731) E. REMY MARTIN & C° (Société par actions simplifiée)

20 rue de la Société Vinicole F-16100
COGNAC, France

(540)



(591) Gold and burgundy

(554) Three-dimensional

(511)

33 – Alcoholic beverages (except beers); Cognac AOC eau-de-vie; brandy; eaux-de-vie (brandy); rum; whisky; spirits; rice alcohol; vodka; gin; sake; tequila; aquavit; liqueurs; wines; kirsch; anisette [liqueur]; alcoholic extracts; alcoholic essences; aperitifs; digesters; cider and cocktails; alcoholic fruit extracts; baijiu (Chinese distilled alcoholic beverage).

(260) AM 2017 89390 A

(800) 1316810

(891) 2015 06 22

(731) THYSSENKRUPP AG

ThyssenKrupp Allee 1, 45143 Essen,
Germany

(540)

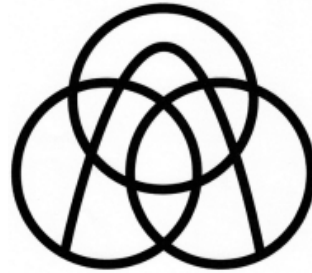

(591) black and white

(511)

1 – Chemicals used in industry; chemical preparations for facilitating the alloying of metals; chemical additives for use in the casting of metals; chemical additives for use in the moulding of metals; manures; foundry sand, foundry moulding preparations and binding substances; adhesives used in industry.

6 – Ores; common metals and their alloys and products made therefrom, included in this class, namely, unwrought and semi-wrought common metals and their alloys and products made therefrom, in particular rods, panels, bands, sheets and plates, in particular tailored blanks, pipes and fittings therefor, tinsplate and blackplate, sleepers, rails and other track parts for railbound vehicles, in particular side guide rails and glide strips for magnetic suspension trains, special profiles, bungs, planks and trench sheets, sheet piling, light sections, sheet pile crossbeams and fittings, flood sheet piling, box sheet piling, steel poles, staves, flat panel and shipbuilding profiles; flat products of stainless steel (corrosion-resistant, acid-resistant, heat-resistant), nickel-based materials, titanium and titanium alloys, grain-oriented or non-grain-oriented electrical and/or magnetic steel materials or sheets; work platforms, temporary bridges, and scaffolding and falsework and parts therefor, namely, formwork, props, beams, wires and ropes, and wire mesh and other wire products, sheet metal goods, weld filler materials, in particular soldering wire, welding rods, and cored wires, storage and transport containers, prefabricated and collapsible transportable buildings and parts therefor, in particular container offices and workshops, houses, halls, garages, bridges, windows, doors, gates, and roof, ceiling and wall construction elements, cast parts of metal, soldering materials, namely, soldering wire, rods of metal for brazing, goods of common metal not included in other classes, namely, containers, construction fittings, roof panels, facade panels, springs, windows, window sills, window frames, grilles, hooks, cramps, supports for propping up ships, runners, nails, profiles, space trusses, rings, loops, locks, screws, silos, pins, gate and door frames, gates and doors, supporting structures, staircases, door panels, door handles, screw-connection

parts, wall panels, brackets, fences and parts therefor, fittings for the aforesaid goods, included in this class, metal building materials, in particular prefabricated sandwich components consisting predominantly of sheet metal for the construction of industrial buildings, halls and homes, ironmongery, small items of metal hardware, pipes and tubes of metal; non-electric cables and wires of common metal, transportable buildings of metal, metal building materials, scaffolding, included in this class and concrete formwork elements and parts therefor of metal for concrete, rails and railway switches of metal, railway material of metal, fixtures of metal for guiding and gripping rail vehicles being parts for railway rails.

7 – Drives for machines; transmission shafts, other than for land vehicles; construction machines; mechanical apparatus and mechanical devices and equipment consisting thereof for manufacturing precursors or products for the medicines and food industry, chemical industry, manures industry, plastics industry and cosmetics industry, including fittings for the aforesaid equipment; mechanical synthetic gas producers, other than gas producers for motor vehicles; machines for the food industry, including fittings; installations consisting of machines for the chemical industry for steam reforming, including fittings; installations consisting of machines for the chemical industry for producing manures, including fittings; gas treatment machines, including fittings; compressors (machines); hydraulic or pneumohydraulic pressure transducers, hydraulic or pneumohydraulic pressure boosters; machines for the textile industry; fittings for engine boilers; lifts, included in this class, mechanical escalators and moving walkways, platform lifts, lifting platforms for people, passenger bridges, moving staircases, stair lifts; parts for lifts, escalators, moving walkways, platform lifts, lifting platforms for people, passenger bridges (machines), moving staircases, stair lifts, included in this class; fluidisers, namely, apparatus for fluidising bulk material using gas flows to promote flow properties, including fittings; generators for generating energy to drive machines; machines for producing energy; electric generators; industrial robots (machines); machines for processing metal, wood and plastics; machine tools; drilling machines and parts therefor; machines for positioning, aligning and holding components; machine-driven elevating apparatus and machines for lifting goods; machines for securing, obtaining, processing and breaking off mineral substances, soil, stone, excavated material, used materials, ores, scree and masonry; machines for loading bulk material and piece goods; machines for producing mortar and concrete, and prefabricated parts made therefrom; excavators; conveying machines; machines for handling molten metals; electric and laser welding apparatus; welding electrodes; flaming machines for flaming cold or warm metal materials,

metal work pieces or semi-finished metal products (like blocks, bars, coils or slabs); gas-operated cutting blow pipes; mixers (machines); mills (machines); presses (machines); pumps (machines), including fittings; electric beaters; motors and engines and parts therefor, other than for land vehicles; turbines and parts therefor, other than for land vehicles; gear boxes and parts therefor, other than for land vehicles; gate drives; tools (parts of machines); piston rods (parts of machines); bearings (parts of machines); centrifuges (machines); railroad constructing machines; drums (parts of machines); electric starter apparatus for motors and engines; electric cold-start systems for motors and engines; ship and aeroplane engines and parts therefor.

12 – Vehicles and apparatus for locomotion by land, air or water; parts for vehicles and apparatus for locomotion by land, air or water, included in this class; bodies of metal for vehicles and apparatus for locomotion by land, air or water; engines for land vehicles.

19 – Cast, pressed, drawn or machined mouldings, not of metal, for building, in particular plastic molding and resin transfer molding components made of polyamide (PA), polycarbonate (PC), polyaryletherketone (PAEK), polyetherimide (PEI), polyethyleneterephthalate (PETP), polyoxymethylene (POM), polyethylmethacrylate (PMMA), polypropylene (PP), polytetrafluoroethylene (PTFE), polyvinylchloride (PVC), polysulfone (PSU), polyvinylidene fluoride (PVDF) plastics.

40 – Treatment of materials, namely, prefabrication of workpieces, production of profiles, production of slit strips, cutting of sheets and plates of metal, boards or trapezoids, curing of materials and surface finishing, in particular by means of hot dip galvanising, hot dip aluminising, zinc plating or organic coating; custom manufacture of bodies for vehicles, chassis parts, components for vehicle undercarriages and components for vehicle drives, in particular internal combustion engines, for others; tool making in the form of custom manufacture, for others; waste, waste water and pollutant treatment, recycling of waste, waste water, scrap and trash; services provided by print shops, namely, printing; services provided by locksmiths (metal treating); services provided by carpenters (woodworking).

42 – Architecture; urban planning; structural engineering; mining engineering; chemistry services; engineering in the field of computer science; engineering; design of interior decor; media consultancy, namely, consultancy and technical research in the field of information technology; physics (research); software programming; stress analysis (construction planning); technical drawing; surveying, included in this class; research, construction of prototypes for research purposes and for technical product deve-

lopment, and research in the field of technology for ships; material testing; technical consultancy in the field of computing; installation and maintenance of computer software; rental of data processing installations and computers; technical analysis of IT infrastructures; technical design and technical planning of installations and apparatus for telecommunications; contaminated site management, namely, technical design of property decontamination projects; computer rental.

(260) AM 2017 89392 A

(800) 1316811

(891) 2016 05 05

(731) "ROMPHARM COMPANY" OOD

street "Boyan Damyanov" No.7, apartment
office 3, floor 1, District "Mladost", BG-1784
Sofia, Bulgaria

(540)

DIAFLEX ROMPHARM

ДИАФЛЕКС РОМФАРМ

(591) black and white

(511)

5 – Pharmaceutical and veterinary preparations; sanitary preparations for medical purposes; dietetic food and substances adapted for medical or veterinary use, food for babies; dietary supplements for humans and animals; plasters, materials for dressings; materials for stopping teeth, dental wax; disinfectants; vermin destroying preparations; fungicides, herbicides; abrasives (dental -); adhesive plaster, adhesives for dentures, adhesives (fly catching -), adhesive bands for medical purposes; acaricides; aconitine; albumin dietary supplements; alginates for pharmaceutical purposes, alginate dietary supplements; algicides; aldehydes for pharmaceutical purposes; alkaline iodides for pharmaceutical purposes; alkaloids for medical purposes; alcohol for pharmaceutical purposes; aluminium acetate for pharmaceutical purposes; amalgams (dental -); amino acids for veterinary purposes, amino acids for medical purposes; analgesics; anaesthetics; antibiotics; anticryptogamic preparations; antioxidant pills; antiparasitic collars for animals, antiparasitic preparations; anti-uric preparations; febrifuges; anti-rheumatism bracelets, anti-rheumatism rings; antiseptics, antiseptic cotton; anthelmintics; vermifuges; medicine cases [portable] [filled]; first-aid boxes [filled]; aseptic cotton; asthmatic tea; acetates for pharmaceutical purposes; almonds (milk of -) for pharmaceutical purposes; bacterial poisons, bacterial preparations for medical and veterinary use, bacteriological cultures (bouillons for -), bacteriological cultures (media for -); bacteriological preparations for medical and veterinary use; germicides; balms

for medical purposes, balsamic preparations for medical purposes; baths (oxygen -), baths (salts for mineral water -), bath (therapeutic preparations for the -); babies' diapers [napkins]; tobacco-free cigarettes for medical purposes; albuminous preparations for medical purposes, albuminous foodstuffs for medical purposes; herbs (medicinal -), herbal teas for medicinal purposes; bandages for dressings; biological preparations for veterinary purposes, biological preparations for medical purposes, biological tissue cultures for veterinary purposes, biological tissue cultures for medical purposes; biocides; bismuth subnitrate for pharmaceutical purposes; bismuth preparations for pharmaceutical purposes; cachou for pharmaceutical purposes; meal for pharmaceutical purposes; pregnancy (chemical preparations for the diagnosis of -); bromine for pharmaceutical purposes; bronchodilating preparations; bouillons for bacteriological cultures; vaginal washes; petroleum jelly for medical purposes; vaccines; lime (preparations of -) for pharmaceutical purposes; wadding for medical purposes; vesicants; veterinary preparations; cream of tartar for pharmaceutical purposes; vitamin preparations; dietary fiber; water (sea -) for medicinal bathing; mouthwashes for medical purposes; waters (mineral -) for medical purposes; hydrogen peroxide for medical purposes; noxious plants (preparations for destroying -); charcoal for pharmaceutical purposes; gases for medical purposes; gallic acid for pharmaceutical purposes; pants, absorbent, for incontinents; knickers (sanitary -), knickers (menstruation -), pants (sanitary -); guaiacol for pharmaceutical purposes; glycerine for medical purposes; glycerophosphates; glucose for medical purposes, glucose dietary supplements; bracelets for medical purposes; skin care (pharmaceutical preparations for -); rubber for dental purposes; gamboge for medical purposes; gurjun [gurjon, gurjan] balsam for medical purposes; dry rot fungus (preparations for destroying -); vulnerary sponges; menstruation bandages; deodorants for clothing and textiles; disinfectants, disinfectants for hygiene purposes, disinfectants for chemical toilets; fumigating pastilles, fumigating sticks; air deodorising preparations; deodorants, other than for human beings or for animals; detergents for medical purposes; diabetic bread adapted for medical use; diagnostic preparations for veterinary purposes, diagnostic preparations for medical purposes, diagnostic biomarker reagents for medical purposes, diastase for medical purposes; digestives for pharmaceutical purposes; digitalin; dietetic substances adapted for medical use, dietetic beverages adapted for medical purposes, dietetic foods adapted for medical purposes; animal feed supplements for veterinary purposes; yeast for pharmaceutical purposes; chewing gum for medical purposes; eucalyptus for pharmaceutical purposes; eucalyptol for pharmaceutical purposes; elixirs [pharmaceutical preparations]; electrodes (chemical conductors for

electrocardiograph -); electrocardiograph electrodes (chemical conductors for -); enzymes for veterinary purposes, enzymes for medical purposes, enzyme preparations for veterinary purposes, enzyme preparations for medical purposes, enzyme dietary supplements; esters for pharmaceutical purposes; ethers for pharmaceutical purposes; enzyme dietary supplements; gelatin(e) for medical purposes; mercurial ointments; animal washes; jujube [medicated]; sugar for medical purposes; dentures (adhesives for -); dental abrasives, dental amalgams; gold (dental amalgams of -); dental lacquer, dental impression materials, dental mastics; isotopes for medical purposes; foot perspiration (remedies for -); insecticides; infusions (medicinal -); Irish moss for medical purposes; iodine for pharmaceutical purposes, iodides for pharmaceutical purposes; tincture of iodine; iodoform; casein dietary supplements; capsules for medicines; collars for animals (antiparasitic -); mud (medicinal -), mud for baths; potassium salts for medical purposes; calomel; camphor for medical purposes; opodeldoc; camphor oil for medical purposes; cantharides (powder of -); cachets for pharmaceutical purposes; quassia for medical purposes; quebracho for medical purposes; cedar wood for use as an insect repellent; tartar for pharmaceutical purposes; acids for pharmaceutical purposes; oxygen for medical purposes, oxygen baths; cotton sticks for medical purposes; cocaine; collyrium; collodion for pharmaceutical purposes; compresses; contact lens cleaning preparations, contact lenses (solutions for use with -); contraceptives (chemical -); hooves (cement for animal -); fennel for medical purposes; dill oil for medical purposes; angostura bark for medical purposes; condurango bark for medical purposes; roots (medicinal -); barks for pharmaceutical purposes; bone cement for surgical and orthopaedic purposes; creosote for pharmaceutical purposes; croton bark; blood for medical purposes, blood plasma; styptic preparations; cultures of microorganisms for medical and veterinary use; curare; dogs (repellents for -); towels (sanitary -); lacquer (dental -); laxatives; lactose for pharmaceutical purposes; poultices; poultices (mustard -); larvae exterminating preparations; sticking plasters; medicines for veterinary purposes; corn remedies; constipation (medicines for alleviating -); medicines for dental purposes; medicines for human purposes; linseed meal for pharmaceutical purposes; linseed oil dietary supplements; linseed for pharmaceutical purposes; bands (adhesive -) for medical purposes; glue (fly -); lecithin for medical purposes, lecithin dietary supplements; medicinal tea, medicinal herbs; medicated animal feed; lint for medical purposes; moss (Irish -) for medical purposes; lozenges for pharmaceutical purposes; lotions (tissues impregnated with pharmaceutical -), lotions for veterinary purposes, dog lotions, lotions for pharmaceutical purposes; personal sexual lubricants; lupulin for pharmaceutical purposes;

magnesia for pharmaceutical purposes; greases for veterinary purposes, greases for medical purposes; callouses (preparations for -); malt for pharmaceutical purposes; mangrove bark for pharmaceutical purposes; gauze for dressings; liniments; oils (medicinal -), oil (cod liver -); teeth filling material; medicinal infusions; medicinal roots; medicinal oils; medicinal drinks; slimming purposes (medical preparations for -); medicinal hair growth preparations; medicinal alcohol; Melissa water for pharmaceutical purposes; mint for pharmaceutical purposes; menthol; frostbite salve for pharmaceutical purposes; sunburn ointments; ointments for pharmaceutical purposes; trace elements (preparations of -) for human and animal use; microorganisms (cultures of -) for medical and veterinary use, microorganisms (preparations of -) for medical and veterinary use, microorganisms (nutritive substances for -); mineral water for medical purposes, mineral water salts, mineral food-supplements; myrobalan bark for pharmaceutical purposes; mice (preparations for destroying -); milk sugar [lactose], milking grease, milk ferments for pharmaceutical purposes, lacteal flour [for babies]; moulding wax for dentists; wart pencils; headache pencils; mothproofing paper; ergot for pharmaceutical purposes; sea water for medicinal bathing; fly glue, fly catching adhesives; moleskin for medical purposes; malted milk beverages for medical purposes; drinks (medicinal -); narcotics, drugs for medical purposes; insect repellents; bicarbonate of soda for pharmaceutical purposes; sodium salts for medical purposes; candy for medical purposes; nervines; starch for dietetic or pharmaceutical purposes; clothing (deodorants for -) and textiles; lead water; opiates; opium; insemination (semen for artificial -); organotherapy preparations; decoctions for pharmaceutical purposes; by-products of the processing of cereals [for medical purposes]; rat poison, poisons; slimming tea for medical purposes; cooling sprays for medical purposes; evacuants; depuratives; eye-washes; cotton for medical purposes; parasiticides; pastilles (fumigating -), pastilles for pharmaceutical purposes; pectin for pharmaceutical purposes; diapers for pets; napkins for incontinents; pepsins for pharmaceutical purposes; peptones for pharmaceutical purposes; pearl powder for medical purposes; pesticides; pyrethrum powder; leeches for medical purposes; plasma (blood -); plasters (mustard -), plasters for medical purposes; mildew (chemical preparations to treat -); breast-nursing pads; bunion pads; panty liners [sanitary]; pomades for medical purposes; porcelain for dental prostheses; cleaning preparations (contact lens -); powder of cantharides; bandages (menstruation -), bandages (hygienic -); dressings (surgical -), dressings [medical]; eyepatches for medical purposes; bath preparations for medical purposes; acne treatment preparations; burns (preparations for the treatment of -); reducing sexual activity (preparations for -); teething

(preparations to facilitate -); ophotherapy preparations; soil-sterilising preparations; chilblain preparations; noxious animals (preparations for destroying -); plants (preparations for destroying noxious -); slug exterminating preparations; fly destroying preparations; vermin destroying preparations; sunburn preparations for pharmaceutical purposes; aloe vera preparations for pharmaceutical purposes; hair growth preparations (medicinal -); belts for sanitary napkins [towels]; conductors (chemical -) for electrocardiograph electrodes; cattle washes; dog washes; propolis for pharmaceutical purposes; protein supplements for animals, protein dietary supplements; rings (anti-rheumatism -), corn rings for the feet; stick liquorice for pharmaceutical purposes; purgatives; smoking herbs for medical purposes; royal jelly [for medical purposes]; wheat blight [smut] (chemical preparations to treat -); dandruff (pharmaceutical preparations for treating -); radium for medical purposes; radioactive substances for medical purposes; solutions for contact lenses; solvents for removing adhesive plasters; caustics for pharmaceutical purposes; caustic pencils; scapulars for surgical purposes; dietary fibre; reagents (chemical -) for medical or veterinary purposes, reagent paper for medical or veterinary purposes; rhubarb roots for pharmaceutical purposes; radiological contrast substances for medical purposes; repellents for dogs; repellents (insect -); cod liver oil; fishmeal for pharmaceutical purposes; castor oil for medical purposes; sarsaparilla [for medical purposes]; semen for artificial insemination; flowers of sulfur for pharmaceutical purposes; sulfur sticks [disinfectants]; serotherapeutic medicines; serums; siccatives [drying agents] for medical purposes; mustard for pharmaceutical purposes, mustard poultices, mustard plasters, mustard oil for medical purposes; syrups for pharmaceutical purposes; jalap; candy, medicated; liquorice for pharmaceutical purposes; gum for medical purposes; salts (mineral water -), bath salts for medical purposes, smelling salts, salts for medical purposes, salts for mineral water baths; alloys of precious metals for dental purposes; adjuvants for medical purposes; headache (articles for -); remedies for perspiration, remedies for foot perspiration; appetite suppressants for medical purposes; stem cells for veterinary purposes; stem cells for medical purposes; sterilising (soil-) preparations, sterilising preparations; steroids; sticks (fumigating -); sulfur sticks [disinfectants]; strychnine; sulfonamides [medicines]; suppositories; soporifics; slimming pills, appetite suppressant pills, tanning pills; menstruation tampons; insect repellent incense; textiles (deodorants for clothing and -); thermal water; turpentine for pharmaceutical purposes; oil of turpentine for pharmaceutical purposes; thymol for pharmaceutical purposes; tinctures for medical purposes; gentian for pharmaceutical purposes; tonics [medicine]; tranquillizers; herbs (smoking -) for medical purposes;

tissues impregnated with pharmaceutical lotions; tobacco extracts [insecticides]; sedatives; sediment (medicinal -) [mud]; pharmaceutical preparations; pharmaceutical preparations for treating dandruff; phenol for pharmaceutical purposes; ferments (milk -) for pharmaceutical purposes; ferments for pharmaceutical purposes; phylloxera (chemical preparations for treating -); flour for pharmaceutical purposes; formic aldehyde for pharmaceutical purposes; phosphates for pharmaceutical purposes; fumigation preparations for medical purposes; fungicides; fodder supplements for veterinary purposes; fly catching paper; paper for mustard poultices, paper for mustard plasters, paper (mothproof -); hematogen, hemoglobin, hemorrhoid preparations; hemostatic pencils; herbicides; sanitary knickers; sanitary towels, sanitary pads, sanitary panties, sanitary napkins, hygienic bandages; absorbent cotton, absorbent wadding; hydrastine; hydrastinine; vine disease treating chemicals; chemico-pharmaceutical preparations, chemical preparations for veterinary purposes; diagnosis of pregnancy (chemical preparations for the -), chemical preparations for medical purposes, chemical preparations for pharmaceutical purposes, chemical conductors for electrocardiograph electrodes, chemical reagents for medical or veterinary purposes; quinine for medical purposes, quinquina for medical purposes; chinoline for medical purposes; surgical implants comprised of living tissues; surgical glues; surgical dressings; hydrated chloral for pharmaceutical purposes; carbolineum [parasiticide]; chloroform; hops (extracts of -) for pharmaceutical purposes; hormones for medical purposes; food for babies; nutritive substances for microorganisms; nutritional supplements; dietary supplements for animals; yeast dietary supplements; linseed dietary supplements; pollen dietary supplements; propolis dietary supplements; royal jelly dietary supplements; wheat germ dietary supplements; food preparations (dietetic -) adapted for medical purposes; media for bacteriological cultures; cellulose esters for pharmaceutical purposes, cellulose ethers for pharmaceutical purposes; cigarettes (tobacco-free -) for medical purposes; mastics (dental -); cement for animal hooves; cinchona for medical purposes.

(260) AM 2017 89394 A

(800) 1316836

(891) 2015 12 14

(731) MICHAEL WILSON & PARTNERS, LIMITED
P.O. Box 71, Craigmuir Chambers, Road
Town, Tortola, British Virgin Islands

(540)



(591) black and white

(511)

35 – Business management; business administration; office functions; business efficiency expert services; market studies; business information; compilation of statistical information; business investigations; marketing investigations; business management and organization consultancy; professional business consultancy; organization of exhibitions for commercial or advertising purposes; business appraisals; business management assistance; commercial or industrial management assistance; assistance in the operation and management of a commercial enterprise; economic forecasting; business inquiries.

36 – Financial analysis; insurance information; financial information; insurance consultancy; financial consultancy; financial evaluation [insurance, banking, real estate]; financial sponsorship.

42 – Environmental protection consultancy.

45 – Arbitration services; intellectual property consultancy; monitoring intellectual property rights; copyright management; legal services; research in the field of law.

(260) AM 2017 89395 A

(800) 1317576

(891) 2016 09 08

(731) JANSSEN PHARMACEUTICA NV

Turnhoutseweg 306 B-2340 Beerse, Belgium

(540)

ПЛИВЕНСИЯ

(591) Black, white

(511)

5 – Human pharmaceutical preparations.

(260) AM 2017 89396 A

(800) 1316875

(891) 2016 04 29

(731) SUDARSHAN CHEMICAL INDUSTRIES LIMITED

162, Welsley Road, Sangam Bridge, Pune
411001, India

(540)

SUDARSHAN

(591) black and white

(511)

2 – Pigments included in this class.

(260) AM 2017 89397 A

(800) 1084535

(891) 2016 09 08

(731) FISKARS CORPORATION

Hämeentie 135 A, FI-00560 Helsinki, Finland

(540)

FISKARS

(511)

7 – Machines and machine tools; motors and engines (except for land vehicles); machine coupling and transmission components (except for land vehicles); agricultural implements other than hand-operated; power operated gardening tools; power operated edgers, power operated blowers, vacuum cleaners, power operated hedge trimmers, power operated tree pruners, power operated grass trimmers, chain saws, power operated ice augers used in ice fishing, snow blowers, chippers, shredders, wood splitters, and electricity generators; lawn mowers; pumps for water sprinklers; electrically operated fruit peelers and citrus presses; gluing machines; printing machines; mechanical stamping tools.

8 – Hand tools and implements (hand operated); cutlery; side arms; saws, trowels, scoops, rakes; agricultural, gardening and landscaping hand tools; cutting, drilling, grinding, sharpening and surface treatment hand tools; garden tools, hand-operated; hand-operated tools for treatment of materials, and for construction, repair and maintenance; flat irons; can openers, non-electric; knives; cutting tools [hand tools]; slicers for food preparation, non-electric; peelers for food preparation, non-electric; scissors; nutcrackers; oyster openers; sharpening tools [hand operated]; table cutlery [knives, forks and spoons]; disposable tableware [cutlery] made of plastics; hand-operated vegetable choppers, fruit and egg slicers, vegetables slicers and vegetable cutters; multi-function hand tools comprising all, or a combination of a knife blade, pliers, screwdrivers, bottle opener, can opener, scissors, wire cutter, file, saw blade, nail puller, wire stripper, ruler; sport knives, hunting knives, fishing knives and camping knives; hatchets, pruners, machetes, and wire cutters; sheaths for knives and multi-function hand tools; sheaths and sharpeners for knives and scissors; lawn and garden hand tools; spades, shovels, axes, hand saws, hatchets, pruners, machetes, and wire cutters; tool sheaths for use with hand held tools; hand-operated drills, shop shears, diagonal craft cutters, hand-held rotary cutters, blades for rotary cutters; craft knives and replacement blades for craft knives; hand-operated craft press machines; hand operated press machines; carpenter's clamps; tool bags (filled); stamping tools (hand operated); punches (hand tools); paper trimmers; eyelet setting tools (hand operated).

11 – Apparatus for lighting, heating, steam generating, cooking, refrigerating, drying, water supply and sanitary purposes; outdoor sprinkler systems; sprinkler system valves and timers; gauges and hoses for watering; flashlights and other outdoor portable lightning products; lightingware, chandeliers, lamps, wall-brackets and their parts and fittings; fireplaces; lanterns.

21 – Kitchen and household utensils and containers; combs and sponges; brushes (except paint brushes); articles for cleaning purposes; steelwool; unworked or semi-worked glass (except glass used in building); glassware, porcelain and earthenware not included in other classes; spatulas, graters, cake servers, salt and pepper mills, salt and pepper shakers, ladles, whisks, basting spoons, serving forks, serving spoons, wine openers, cork screws, tongs, pincers (for kitchen use), pastry wheels, skewers, rolling pins, potato mashers, garlic presses, tea infusers, tea strainers, ice cream scoops, non-electric fruit presses, non-electric citrus presses, napkin holders and napkin rings not of precious metals; dishes, drinking glasses, beverage glassware, figurines of glass or porcelain, decorative bowls, candle holders, serving platters, casseroles, plates, cups, bowls, jars, tea pots, non-electric coffee pots, mugs, saucers, egg cups, pitchers, vases, cake platters, cake pedestals, sugar bowls, creamers, gravy/sauce boats, tureens, baking dishes, pie plates, pie pans, spice jars, spice racks, cruets not of precious metal for oil and vinegar; moulds [kitchen utensils]; stopping materials, namely, glass stoppers, drain stoppers for sinks; flower pots and flower pot holders; watering cans; sprayer nozzles for garden hoses; sprayer wands for garden hoses; sprayers attached to garden hoses; lawn and garden sprinklers; gardening gloves; work gloves; light duty utility gloves; trivets of wood and cork; garden kit for home use comprising growing containers, soil, electronic light, fertilizer and seeds; knife storage blocks; brooms; cookware, namely, pots and pans; dish covers; scoops for kitchen use, kitchen ladles; soap boxes; cheese-dish covers; bottle openers; bottles; candle extinguishers; candle rings; candle holders; ceramics for household purposes; tableware, cookware and containers for household and kitchen use; cleaning instruments, hand-operated; coasters, not of paper and other than table linen; blenders, non-electric, for household purposes; coffee filters, non-electric; coffee percolators, non-electric; coffeepots, non-electric; grinders, non-electric; cooking utensils, non-electric; fruit presses, non-electric for household purposes; kettles, non-electric; mixing machines, non-electric, for household purposes; pastry cutters; saucepan scourers; pins of metal (cooking -); cups and plates of paper or plastic; cutting boards for the kitchen; fitted picnic baskets, including dishes graters [household utensils]; heat-insulated containers; ironing boards; knife rests for the table; menu card holders; napkin holders; napkin rings; tableware, other than knives, forks and spoons; trays for domestic purposes; works of art of porcelain, ceramic, earthenware or glass; oven mitts; decorative boxes and containers of porcelain, earthenware or glass; potholders; watering cans; spray bottles.

35 – Advertising; business management; business administration; commercial information and advice

for consumers [consumer advice shop]; compilation and systemization of information into computer databases; demonstration of goods; dissemination of advertising matter; invoicing; marketing research; organization of exhibitions for commercial or advertising purposes; organization of trade fairs for commercial or advertising purposes; presentation of goods on communication media, for retail purposes; procurement services for others [purchasing goods and services for other businesses]; rental of advertising space; rental of advertising time on communication media; sales promotion for others; updating of advertising material; whole sale, resale and on-line resale of hand tools and instruments, cutlery, knives, scissors, household and kitchen utensils and containers, glassware, porcelain, earthenware, storage wares, lighting apparatus, kitchen and household equipment, interior and exterior decor articles, textile goods, clothing, footwear, headgear, aprons, watering systems and their parts and fittings, hoses, furniture, gardening tools, planting pots.

(260) AM 2017 89398 A

(800) 1272017

(891) 2016 09 29

(731) AUMA Riester GmbH & Co. KG

Aumastr. 1, 79379 Müllheim, Germany

(540)

(591) Blue

(511)

7 – Mechanical, pneumatic, hydraulic control apparatus for machines or engines; actuators (engines) with electronic control for control and regulation of operation of mobile equipment and mechanisms, including control and regulation of operation of valves, motorized blocking devices and similar mechanisms for use in pipelines and ducts; all of the aforesaid goods in particular for industries in the field of power plants and district heating power stations, water supply and sewage water, chemistry and petrochemistry, pharmacy, food, heating engineering, ventilation engineering and air conditioning, paper and cement, ship building and submarine industry as well as in generation of energy; parts and accessories for all aforementioned goods, as far as included in this class.

9 – Electric control apparatus for regulation and control of industrial apparatus and equipment; electronic assemblies, computer hardware and computer software for control and regulation of industrial processes; electric/electronic control apparatus and control equipment for control and regulation of the operation of mobile equipment and mechanical systems, including control and regulation of operation of val-

ves, blocking devices and similar mechanisms for use in pipelines and ducts; analysers (not for medical purpose) for the measurement of physical characteristics and chemical compositions of solid, liquid, and gaseous components; all of the aforesaid goods for the use in industrial processes, particularly in the chemical, pharmaceutical, petrochemical industries and process engineering in the field of production of food, paper, and cement; analysers (not for medical purposes) for emissions monitoring, particularly for the excitation of actuators; parts and accessories for all aforementioned goods, as far as included in this class.

(260) AM 2017 89433 A

(800) 1318494

(891) 2016 06 14

(731) IGOR MIKHAILOVICH MANUILOV

Geologicheskaya Street/Roshchinskaya Street,
No. 28/10/2, RU-350000 Krasnodar, Russian
Federation

(540)



(591) White, burgundy, brown, blue, beige, yellow,
green, red, black

(511)

30 – Noodle-based prepared meals; coffee flavorings; tapioca flour; maltose; almond paste; honey; molasses for food; caramels [candy]; relish [condiment]; cinnamon [spice]; meat tenderizers, for household purposes; mayonnaise; chicory [coffee substitute]; marzipan; corn flakes; powders for making ice cream; cake dough; cocoa beverages with milk; halvah; macarons [pastry]; crushed barley; beer vinegar; chow-chow [condiment]; nutmegs; turmeric; capers; potato flour; mustard meal; pasta; spring rolls; food flavorings, other than essential oils; corn, roasted; flour; tarts; ferments for pastes; baking soda [bicarbonate of soda for cooking purposes]; tea-based beverages; chutneys [condiments]; edible ices; linseed for human consumption; sushi; ice cream; cheeseburgers [sandwiches]; artificial coffee; hominy; dessert mousses [confectionery]; rice-based snack food; rusks; petits fours [cakes]; cooking salt; chewing gum; cocoa; pralines; fruit jellies [confectionery]; rice; cereal-based snack food; cakes; peppers [seasonings]; mustard; thickening agents for

cooking foodstuffs; macaroni; yeast; malt biscuits; tomato sauce; vanillin [vanilla substitute]; cereal preparations; pepper; seasonings; hominy grits; meat pies; tea; pastilles [confectionery]; groats for human food; ice, natural or artificial; golden syrup; flavorings, other than essential oils, for cakes; infusions, not medicinal; seaweed [condiment]; oat flakes; iced tea; barley meal; chocolate beverages with milk; cake frosting [icing]; oat-based food; peanut confectionery; leaven; sandwiches; ham glaze; dressings for salad; custard; soya sauce; glucose for culinary purposes; natural sweeteners; sauces [condiments]; sausage binding materials; malt for human consumption; bean meal; husked barley; unroasted coffee; wheat germ for human consumption; rice cakes; petit-beurre biscuits; saffron [seasoning]; cocoa-based beverages; allspice; sea water for cooking; crackers; dough; vinegar; coffee; fondants [confectionery]; ravioli; frozen yogurt [confectionery ices]; cloves [spice]; popcorn; celery salt; pasta sauce; waffles; liquorice [confectionery]; spices; preparations for stiffening whipped cream; sugar; oatmeal; tortillas; bread-crumbs; cake powder; palm sugar; unleavened bread; corn flour; cream of tartar for culinary purposes; gluten prepared as foodstuff; chips [cereal products]; bread; pastry dough; ice for refreshment; noodles; ginger [spice]; corn, milled; meat gravies; crushed oats; condiments; sherbets [ices]; aromatic preparations for food; spaghetti; buns; confectionery for decorating Christmas trees; star aniseed; sago; candy; tapioca; pies; coffee-based beverages; marinades; chocolate mousses; soya bean paste [condiment]; pancakes; bread rolls; peppermint sweets; vegetal preparations for use as coffee substitutes; baking powder; puddings; pastries; soya flour; malt extract for food; almond confectionery; fruit coulis [sauces]; flowers or leaves for use as tea substitutes; pâtés en croûte; royal jelly; propolis; pizzas; flavorings, other than essential oils, for beverages; wheat flour; couscous [semolina]; ketchup [sauce]; aniseed; vermicelli [noodles]; binding agents for ice cream [edible ices]; curry [spice]; tacos; high-protein cereal bars; chocolate-based beverages; husked oats; garden herbs, preserved [seasonings]; semolina; confectionery; salt for preserving foodstuffs; coffee beverages with milk; sweetmeats [candy]; chocolate; pesto [sauce]; tabbouleh; mint for confectionery; quiches; gingerbread; gluten additives for culinary purposes; essences for foodstuffs, except etheric essences and essential oils; cookies; starch for food; muesli; cereal bars; stick liquorice [confectionery].

(260) AM 2017 89434 A

(800) 1318128

(891) 2016 07 13

(731) FARMAK INTERNATIONAL HOLDING
GMBH

Mariahilferstrasse 136, A-1150 Wien, Austria

(540)

VitalPen

(591) Black, white

(511)

5 – Medicines for human purposes; anti-diabetic preparations; insulin; insulin analogues; insulin sold in prefilled syringes.

10 – Insulin pens; syringes for injections; insulin injectors.

(260) AM 2017 89436 A

(800) 1318160

(891) 2015 12 07

(731) SCA HYGIENE PRODUCTS AB
SE-405 03 Göteborg, Sweden

(540)

REFLEX

(511)

6 – Fixed dispensers (metallic) for hand towels, towels, kitchen rolls, wiping cotton, soap.

16 – Household paper rolls, kitchen towels of paper, hand towels of paper, industrial wiping paper in blocks, rolls or reels.

20 – Fixed dispensers not made of metal for hand towels, towels, paper towels.

21 – Dispensers made of metal or not for toilet paper, cleaning cloths and soap; boxes for dispensing paper towels; dispensers not made of metal for absorbent wiping cotton and soap.

(260) AM 2017 89438 A

(800) 1318220

(891) 2016 03 29

(731) GLOBAL TELİF HAKLARI YAPIMCILIK
TİCARET ANONİM ŞİRKETİ
Harbiye Mah. Abdi İpekçi, Cad. No:19-1
Kat:3 Nisantasi Sisli Istanbul, Turkey

(540)



(591) Black, white, yellow

(511)

9 – Scientific, nautical, surveying, photographic, cinematographic, optical, weighing, measuring, signa-

ling, checking (supervision), life-saving and teaching apparatus and instruments; apparatus and instruments for conducting, switching, transforming, accumulating, regulating or controlling electricity; apparatus for recording, transmission or reproduction of sound or images; magnetic data carriers, recording discs; compact discs, DVDs and other digital recording media; mechanisms for coin-operated apparatus; cash registers, calculating machines, data processing equipment, computers; computer software; fire-extinguishing apparatus.

16 – Paper and cardboard; printed matter; bookbinding material; photographs; stationery; adhesives for stationery or household purposes; artists' materials; paintbrushes; typewriters and office requisites (except furniture); instructional and teaching material (except apparatus); plastic materials for packaging; printers' type; printing blocks.

25 – Clothing, footwear, headgear.

35 – Advertising; business management; business administration; office functions; bringing together for the benefit of others, scientific, nautical, surveying, photographic, cinematographic, optical, weighing, measuring, signalling, checking (supervision), life-saving and teaching apparatus and instruments, apparatus and instruments for conducting, switching, transforming, accumulating, regulating or controlling electricity, apparatus for recording, transmission or reproduction of sound or images, magnetic data carriers, recording discs, compact discs, DVDs and other digital recording media, mechanisms for coin-operated apparatus, cash registers, calculating machines, data processing equipment, computers, computer software, fire-extinguishing apparatus, paper and cardboard, printed matter, bookbinding material, photographs, stationery, adhesives for stationery or household purposes, artists' materials, paintbrushes, typewriters and office requisites (except furniture), instructional and teaching material (except apparatus), plastic materials for packaging, printers' type, printing blocks, clothing, footwear, headgear, enabling customers to conveniently view and purchase those goods, such services may be provided by retail stores, wholesale outlets, through mail order catalogues or by means of electronic media, for example, through web sites or television shopping programmes.

38 – Telecommunications.

41 – Education; providing of training; entertainment; sporting and cultural activities.

(260) AM 2017 89439 A

(800) 1318246

(891) 2016 04 18

(731) CORPORACIÓN DE RADIO Y
TELEVISIÓN ESPAÑOLA, S.A.

Avda. Radio Televisión, 4, Edif. Prado del Rey E-28223 POZUELO DE ALARCÓN (MADRID), Spain

(540)

24h

tve

(591) White and red

(511)

38 – Telecommunication services; communications by radio broadcasting, by satellite, by cable, by fiber-optic networks, by computer terminals, communications via global computer networks; transmission and broadcasting of radio and television programs.

41 – Education and entertainment.

(260) AM 2017 89440 A

(800) 1318267

(891) 2016 05 10

(731) PEDRO ORTUÑO SANTA

Ctra. Jumilla, km. 63 E-30510 YECLA, MURCIA, Spain

(540)



(591) Black, white

(511)

25 – Clothing, footwear, headgear.

(260) AM 2017 89442 A

(800) 1318285

(891) 2016 06 16

(731) LABORATORIOS NORMON, S.A.

Ronda de Valdecarrizo, 6, E-28750 Tres Cantos (Madrid), Spain

(540)

NORMOSTOP

(511)

5 – Pharmaceutical and veterinary products; sanitary products for medical use; dietetic substances for medical use; food for babies; plasters, material for dressings; teeth filling and dental impression materials; disinfectants; products for destroying vermin; fungicides, herbicides.

(260) AM 2017 89446 A

(800) 1318531

(891) 2016 08 01

(731) Otkrytoye aktsionernoye obshchestvo "EFIRNOE"

ul. Frunze 2, g. Alekseevka, RU-309850 Belgorodskaya obl., Russian Federation

(540)



(591) White, black, yellow, vinous, red, blue, green, light green, olive color, dark moss green color, orange and lettuce green color

(526) ВКУШАЯ НОВИНКА PREMIUM QUALITY

(511)

30 – Mustard, spices, condiments, sauces including tomato sauce, pasta sauce, as well as mayonnaise, ketchup [sauce], dressings for salad.

35 – Sales promotion for others; retail and wholesale services for mustard, spices, condiments, sauces including tomato sauce, pasta sauce, as well as mayonnaise, ketchup [sauce], dressings for salad.

(260) AM 2017 89447 A

(800) 1318533

(891) 2016 07 27

(731) BIOFARMA

50 rue Carnot, F-92284 SURESNES Cedex, France

(540)

SOLTANCE

(591) Black, white

(511)

5 – Pharmaceutical products; veterinary products; sanitary products for medical purposes; implants for pharmaceutical use; implantable medicines; dietetic substances for medical use; dietetic substances for veterinary use; food for babies; dietetic preparations and food supplements; food supplements for animals; plasters, materials for dressings; teeth filling material; dental impression materials; disinfectants; products for destroying vermin; fungicides; herbicides.

(260) AM 2017 89448 A
(800) 1318558
(891) 2016 08 23
(731) LIMITED LIABILITY COMPANY
"PREMIORI"
Vul. Levanevskogo, 91, Bila Tserkva Kyivska
oblast 09100, Ukraine

(540)
SNOWGARD-VAN

(591) Black, white
(511)
12 – Automobile tires; casings for pneumatic tires;
inner tubes for pneumatic tires; vehicle wheels; tires
for vehicle wheels.

(260) AM 2017 89449 A
(800) 260978
(891) 2016 07 27
(731) CONSORZIO CASALASCO DEL
POMODORO SOCIETA' AGRICOLA
COOPERATIVA
Strada Provinciale 32, I-26036 RIVAROLO
DEL RE ED UNITI (CR), Italy

(540)
POMITO

(511)
29 – Meat, fish, poultry and game, meat extracts,
preserved, dried and cooked fruits and vegetables,
jellies, jams, eggs, milk and other dairy products,
edible oils and fats, canned foods, pickles.

30 – Coffee, tea, cocoa, sugar, rice, tapioca, sago,
artificial coffee, flours and cereal preparations, bre-
ad, biscuits, cookies, cakes, pastry and confectione-
ry, edible ices, honey, treacle, yeast, baking-powder,
salt, mustard, pepper, vinegar, sauces, spices, ice.

(260) AM 2017 89450 A
(800) 419256
(891) 2016 01 29
(731) BAYERNLAND EG
Breslauer Str. 406, 90471 Nürnberg, Germany

(540)
FARMI

(511)
29 – Milk, butter, cheese, eggs.

(260) AM 2017 89451 A
(800) 498622
(891) 2016 10 26
(731) ANTISEPTICA DR. HANS-JOACHIM
MOLITOR GMBH
Carl-Friedrich-Gauß-Strasse 7, 50259
Pulheim, Germany

(540)

Oxygenon

(511)
5 – Disinfectants; chemicals for sanitary use.

(260) AM 2017 89452 A
(800) 582886
(891) 2016 02 23
(731) PUMA SE
Puma Way 1, 91074 Herzogenaurach, Germany

(540)



(591) Black, white
(511)
3 – Cleaning, polishing and scouring preparations,
more specifically for footwear upkeep and care;
soaps, perfumery, scented waters, essential oils, cos-
metics, particularly foam bath and shower products,
body creams and lotions, chemical products and
preparations for hair care and treatment, particularly
hair lotions, dentifrices and dental rinses.

(260) AM 2017 89459 A
(800) 827439
(891) 2016 10 24
(731) FERRER INTERNACIONAL, S.A.
Gran Vía de Carlos III, 94, E-08028
BARCELONA, Spain

(540)

ANGINOVAG

(511)
5 – Preparations and especially pharmaceutical pre-
parations, medicated preparations, veterinary prepa-
rations, serums, vaccines and disinfectants.

(260) AM 2017 89460 A
(800) 964123
(891) 2016 10 26
(731) LABORATOIRE FRANÇAIS DU
FRACTIONNEMENT ET DES
BIOTECHNOLOGIES
3 avenue des Tropiques, F-91940 Les Ulis, France

(540)

CLOTTAFAC

(511)
5 – Pharmaceutical products and preparations and in
particular blood proteins of natural or transgenic,
synthetic or semi-synthetic origin.

(260) AM 2017 89461 A
 (800) 984101
 (891) 2016 04 24
 (731) APOLLO GAMES k.s.
 V parku 2294/2, CZ-148 00 Prague 4,
 Chodov, Czech Republic
 (540)

Apollo Games

(511)
 41 – Operating lotteries; organization of lotteries; amusement arcade services and provision of casino facilities (gambling); organizing and operating of winning lotteries, tombolas, contests, gaming; operating winning and non-winning gaming machines; entertainment services, in the nature of games, gaming, games of hazard (including the games of hazard on-line), lotteries, casinos.

43 – Services of providing accommodation and food; providing accommodation facilities; restaurants and bar services; bar services in gaming houses; cafeterias; winerrooms; providing buffets and other fast food restaurants.

(260) AM 2017 89462 A
 (800) 1001999
 (891) 2016 08 26
 (731) GLAXO GROUP LIMITED
 980 Great West Road Brentford, Middlesex
 TW8 9GS, United Kingdom
 (540)

TRELEGY

(511)
 5 – Pharmaceutical and medicinal preparations and substances.

(260) AM 2017 89463 A
 (800) 1317601
 (891) 2016 01 28
 (731) APPLIED DATA FINANCE, LLC
 15373 Innovation Drive, Suite 250, San
 Diego CA 92128, USA
 (540)

PERSONIFY

(591) black and white
 (511)
 35 – Intermediary services, namely, facilitating the channeling of funds between lenders and borrowers by connecting those with a financial surplus with those having a financial deficit.
 36 – Financial services, namely, originating, arranging, financing and servicing of loans.

(260) AM 2017 89465 A
 (800) 1317632
 (891) 2016 03 11

(731) NICOS INTERNATIONAL SPA
 Via Bastie, 44 – Z.I., I-31040
 PORTOBUFFOLE' (TV), Italy
 (540)

CERAMILUX

(591) black and white
 (511)

1 – Chemicals used in industry, science and photography, as well as in agriculture, horticulture and forestry; unprocessed artificial resins, unprocessed plastics; manures; fire extinguishing compositions; tempering and soldering preparations; chemical substances for preserving foodstuffs; tanning substances; adhesives used in industry.

11 – Sanitary and hygiene equipment; sanitary installations; sanitary apparatus, sanitary installations and sanitary ware; parts of sanitary installations; wash-hand basins; bathroom installations for sanitary purposes; bathtubs; shower pans.

19 – Building materials (non-metallic), namely semi-finished or finished panels in layered plastic material.

20 – Furniture parts.

35 – Advertising; business management; business administration; office functions; managerial, organizational, sales services, administrative services of points of sale for others of chemicals used in industry, science and photography, as well as in agriculture, horticulture and forestry, unprocessed artificial resins, unprocessed plastics, manures, fire extinguishing compositions, tempering and soldering preparations, chemical substances for preserving foodstuffs, tanning substances, adhesives used in industry, sanitary and hygiene equipment and marble facing or covering, sanitary installations, sanitary apparatus, sanitary installations and sanitary ware, parts of sanitary installations, wash-hand basins, bathroom installations for sanitary purposes, bathtubs, shower pans, building materials (non-metallic), namely semi-finished or finished panels in layered plastic material, furniture parts, wholesale, by retail, on-line sales, mail order, by telephone and by telesales.

(260) AM 2017 89467 A
 (800) 1317634
 (891) 2016 04 21
 (731) JOHN LEMON ROBERT ORSZULAK
 ul. Chorzowska 108, PL-40-101 Katowice,
 Poland
 (540)



(591) black and white
(511)
32 – Beers; mineral and aerated waters and other non-alcoholic beverages; fruit beverages and fruit juices; syrups and other preparations for making beverages; non-alcoholic beverages.

(260) AM 2017 89468 A
(800) 1318365
(891) 2015 11 09
(731) Doustr Marianna" LLC
6/17 Akhtanaki street, Yerevan, Armenia
(540)



(591) Black, white
(511)
29 – Milk and dairy products.

(260) AM 2017 89469 A
(800) 1317666
(891) 2016 05 16
(731) KENNEDE ELECTRONICS MFG. CO., LTD.
No.21, Jintong Road, Tangxia Town,
Pengjiang District, Jiangmen City,
Guangdong Province, China
(540)

ANYBY

(591) black and white
(511)
7 – Mixers [machines]; kitchen machines, electric; food processors, electric; washing machines [laundry]; hand-held tools, other than hand-operated; machines and apparatus for cleaning, electric; beaters, electric; robots [machines]; blowing machines; road sweeping machines [self-propelled].

9 – Computer peripheral devices; battery chargers; batteries, electric; plates for batteries; weighing machines; transformers [electricity]; computer programs [downloadable software]; switches, electric; alarms; signal lanterns.

11 – Lamps; lighting apparatus and installations; torches for lighting; fans [air-conditioning]; air purifying apparatus and machines; radiators, electric; air conditioning installations; hair driers; refrige-

rators; light-emitting diodes [LED] lighting apparatus.

(260) AM 2017 89470 A
(800) 1317689
(891) 2016 05 23
(731) Otkrytoye aktsionernoye obshchestvo
"EFIRNOE"
ul. Frunze 2, g. Alekseevka, RU-309850
Belgorodskaya obl., Russian Federation
(540)



(591) White, black, yellow, vinous, red, blue, green, light green, sandy color, dark moss green collar, orange, carrot collar, lettuce green color, light green and violet

(526) Vkusnaya novinka, Premium Quality.
(511)

30 – Mustard, spices, condiments, sauces including tomato sauce, pasta sauce, as well as mayonnaise, ketchup [sauce], dressings for salad.

35 – Sales promotion for others; retail and wholesale services for mustard, spices, condiments, sauces including tomato sauce, pasta sauce, as well as mayonnaise, ketchup [sauce], dressings for salad.

(260) AM 2017 89471 A
(800) 1318381
(891) 2016 02 09
(731) BMVA ELEKTRONİK SANAYİ TİCARET ANONİM ŞİRKETİ
Gültepe Mah. Türe Sok. No:2, ISTANBUL,
Turkey
(540)

Aprilla

(591) Dark grey and red.

(511)
8 – Forks, spoons, knives and non-electric cutters, slicers, peelers for kitchen use, including those made of precious metals; side arms and blades (weapons); tools and apparatus included in this class for personal beauty care use: tools and apparatus included in this class for shaving, epilation, manicure and pe-

dicure, electric hand implements for straightening and curling hair, scissors; hand-operated [non-electric] hand tools included in this class for the repair of machines, apparatus and vehicles and for use in construction, agriculture, horticultural and forestry, none of them being power tools; electric or non-electric irons; steam irons.

11 – Lighting installations; lights for vehicles and interior-exterior spaces; heating installations using solid, liquid or gas fuels or electricity, central heating boilers, boilers for heating installations, radiators [heating], heat exchangers, not parts of machines, stoves, kitchen stoves, solar thermal collectors [heating]; steam, gas and fog generators, steam boilers, other than parts of machines, acetylene generators, oxygen generators, nitrogen generators; installations for air-conditioning and ventilating; cooling installations and freezers; electric and gas-powered devices, installations and apparatus for cooking, drying and boiling; cookers, electric cooking pots, electric water heaters, barbecues, electric laundry driers; hair driers; hand drying apparatus; sanitary installations, taps [faucets], shower installations, toilets [water-closets], shower and bathing cubicles, bath tubs, toilet seats, sinks, wash-hand basins [parts of sanitary installations]; water softening apparatus; water purification apparatus; water purification installations; waste water purification installations; electric bed warmers and electric blankets, not for medical use; electric pillow warmers; electric or non-electric foot-warmers; hot water bottles; filters for aquariums and aquarium filtration apparatus; industrial type installations for cooking, drying and cooling purposes; pasteurizers and sterilizers.

(260) AM 2017 89473 A
(800) 1317732
(891) 2016 08 19
(731) CAYAGO GMBH
Achenweg 16, A-6370 Kitzbühel, Austria
(540)

JETCART

(511)
7 – Machine drive units.
9 – Remote control mechanisms; accumulators.
12 – Motorised water sports apparatus, namely means of transport on and/or under water; boats; housing claddings for the aforesaid water sports apparatus for boats; transport devices, namely automobile trailers or transport vehicles for boats or water sports apparatus; replacement parts for boats or motorised water sports apparatus.

(260) AM 2017 89474 A
(800) 1317753
(891) 2016 08 18

(731) ASTELLAS PHARMA INC.
5-1, Nihonbashi-Honcho 2-chome, Chuo-ku,
Tokyo 103-8411, Japan

(540)
SUGLAT

(591) black and white
(511)
5 – Pharmaceutical preparations for the treatment of diabetes.

(260) AM 2017 89475 A
(800) 1318399
(891) 2016 03 10
(731) ADP GAUSELMANN GMBH
Merkur-Allee 1-15, 32339 Espelkamp,
Germany
(540)

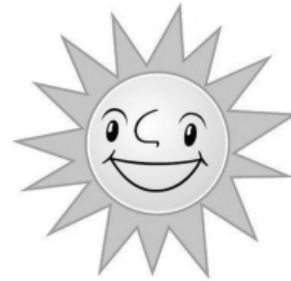

(591) Black, white
(511)
9 – Scientific, nautical, surveying, photographic, cinematographic, optical, weighing, measuring, signalling, checking (supervision), life-saving and teaching apparatus and instruments; apparatus and instruments for conducting, switching, transforming, accumulating, regulating or controlling electricity; apparatus for recording, transmission or reproduction of sound or images; magnetic data carriers, recording discs; CDs, DVDs and other digital recording media; cash registers, calculating machines, hardware for data processing, computers; computer software; fire extinguishers; music machines (cash operated) and parts for the aforesaid machines; ATMs, money counting and money changing machines; mechanisms for coin-operated apparatus; software for computer and video games; games software for use with any computer-based platforms, including consumer electronics and game consoles; game program for computers; computer games; video games (software); computer games provided via a global computer network or by means of electronic multi-media broadcasting or telecommunications or electronic transfer or via the internet; computer games, software for leisure and recreation, video games and computer software, all provided in the form of storage media; programs for operating electric and electronic apparatus for games, amusement and/or entertainment purposes; automatic lottery machines; computer software for computer games on

the internet; online games (software), especially for online gambling, online gambling, online skill games and online casino games; computer software in the form of an application for mobile devices and computers; apparatus for settlement of cash-operated machines and parts for the aforesaid goods; apparatus for recording, transmission, processing and reproduction of data, including sound or images, including parts for all the aforesaid goods, but not including radios, television receivers, HI-FI systems, video recorders, telephones, fax machines and telephone answering machines; computer hardware and computer software for casino and amusement arcade games, for gaming machines or video lottery gaming machines or games of chance via the internet; electrical, electronic, optical or automatic apparatus for identifying data carriers, identity cards and credit cards, bank notes and coins; electric, electronic or optical alarm and monitoring installations, including video cameras and apparatus for image transmission and image processing equipment and computers, including data processing equipment and computers as components of data networks and to participate in the communication in data networks; electric wiring harnesses; boards, printed board assemblies (electronic components) and combinations thereof as assemblies and as parts for equipment, included in this class; computer gaming machines; telecommunications equipment and telecommunications instruments; tablet computers; digital music and/or video players; personal digital assistants, electronic organizers, electronic notebooks; software for portable electronic devices; software for mobile and wireless telephones; computer and video game software for use on console platforms, namely for worldwide communications network suitable and can be connected thereto systems for single player, peer-to-peer games, online games and more players; computer game programs for use in connection with interactive games for multiple players, which will be played over a global communications network; downloadable software for interactive computer, video and electronic games; downloadable computer game software and electronic games for use on wireless devices, namely cellular phones, electronic communication devices, personal digital assistants (PDAs) and wireless devices; programs for computer games and electronic games; plug-in modules, optical discs, DVDs and CDs with entertainment content in the form of games, solution tips for games, facts games and courses of action; sound and video recordings in the field of online games, computer and video games and entertainment; computer game software for the provision of access for multiple players to an electronic on-line computer game environment for several players, namely to an mmo (massively multi-player online) game; electronic user manuals and instructions for online games, computer and video games; recorded on computer media or on the in-

ternet downloadable electronic publications, namely, books, magazines, manuals in the field of online games, computer and video games and entertainment; downloadable multimedia files with graphics, text, sound, video, games and links to internet sites in relation to online games, computer and video games and entertainment; electrical and electronic apparatus, equipment and instruments (included in this class) namely machines for adoption, issuance and exchange of money; coin mechanisms, apparatus for the settlement of money-operated machines, data recording machines, data printers; printed electronic circuits; money-changing machines, with programs provided machine-readable data carriers for the aforesaid apparatus; apparatus for checking bank notes; data carriers, including identity cards and credit cards; devices for storing and archiving digital data; wiring harnesses; printed circuit board assemblies and combinations and stamped parts as assemblies and parts of electronic devices, except for radio and television receivers; computers and computer peripherals; computer hardware namely storage media for data processing equipment and computers; machines for changing or dispensing money and/or currencies; parts for the aforesaid automatic machines; mechanisms for monetary and monetary equivalents operated amusement machines, slot machines, video slot machines, lottery equipment, automatic systems and apparatus and systems formed therefrom.

28 – Games; toys; gymnastic and sporting articles not included in other classes; playground equipment (money operated); cash or coin-operated gaming machines (machines); games for amusement arcades (included in this class); coin-operated video game machines; video games apparatus adapted for external display screen or monitor; casino equipment, namely roulette tables, roulette wheels; coin-operated gaming machines (machines) and gaming machines, in particular for gaming arcades, with or without a prize payout; electronic or electrotechnical gaming apparatus, gaming machines and automatic gaming machines, slot machines, which are operated by coins, tokens, banknotes, tickets or by means of electronic, magnetic or biometric storage media, in particular for commercial use in casinos and amusement arcades, with or without a prize payout; gaming machines, in particular for commercial use in casinos and amusement arcades, with or without a prize payout; coin-operated gaming machines and/or electronic money game apparatus (machines), with or without prizes; adapted housing for operated by coins, tokens, tickets or by means of electronic, magnetic or biometric storage media slot machines, gaming apparatus, gaming machines, in particular for commercial use in casinos and amusement arcades, with or without a prize payout; electronic games; apparatus for electronic games and parts thereof; slot machines with video output; drawing

device for profit and lottery games, lotteries or raffles; housing made of metal, plastic and/or wood for coin-operated machines; apparatus for games (including video games), other than those adapted for external display screen or monitor; electropneumatic and electric slot machines with pulling handles (gaming machines); gaming tables, in particular for table football, billiards; flying discs (toys) and darts; electric, electronic or electromechanical apparatus for bingo games, lotteries or video lottery games and for betting offices, networked or uncrosslinked; lcd game consoles; betting machines (machines); all the aforesaid automatic gaming machines operating in networks; equipment and devices for accepting and storing money as accessories for the aforesaid automatic machines, included in this class; electrical and electronic machinery and apparatus for games, amusement and entertainment purposes; gaming machines, namely, sporting or entertainment gaming machines, coin operated; gaming and entertainment, recreational amusement machines and apparatus; lotteries, sweepstakes tickets; objects for conducting lotteries, namely gambling drums; electrical and electronic apparatus and instruments for conducting lotteries, lotteries, raffles and other contests; electrical and electronic apparatus and equipment for bingo games, lotteries and raffles for betting offices; appliances and machines for gambling and games with and/or without bet; hand-held electronic games other than those adapted for the TV; playing cards; slot machines, slot machines and/or betting machines for use in amusement arcades or betting offices for commercial and non-commercial purposes.

(260) AM 2017 89482 A

(800) 1317782

(891) 2016 09 09

(731) FERRING B.V.

Polaris Avenue 144, NL-2132 JX Hoofddorp,
Netherlands

(540)

CHORAPUR

(511)

5 – Pharmaceutical preparations and substances.

(260) AM 2017 89485 A

(800) 1318438

(891) 2016 05 19

(731) KARELIA TOBACCO COMPANY INC

Athinon Street, GR-241 00 Kalamata, Greece

(540)



(591) Black,white,gzay

(511)

34 – Tobacco, cigars, cigarettes, e-cigarettes, cigarettos, smokers' articles, ashtrays, cigarette cases, cigarette lighters, cigarette papers and matches.

(260) AM 2017 89486 A

(800) 1318463

(891) 2016 06 17

(731) SkyC" limited liability partnership

ul. Sizganova, dom 82, 050059 gorod Almaty,
Kazakstan

(540)



Skybank

(591) Black,white,Blue

(511)

36 – Insurance services; financial affairs; monetary affairs; real estate affairs, including the formation of credit histories and the provision of credit reports based on specialized software, with the possibility of systematization and automation of participants activity in the system of formation of credit histories and their use; credit bureau services; issuance of credit cards; exchanging money; online banking; processing of credit card payments; electronic funds transfer; loans [financing]; providing financial information via a web site; banking; charitable fund raising; financial sponsorship; financing services.

(260) AM 2017 89487 A

(800) 1318473

(891) 2016 05 07

(731) QINGDAO HI-WHEEL INTL TRADING
CO.,LTD.

Room 903, Unit 3, Meijing Tower,Qingdao
Free Trade Zone Shandong Province, China

(540)

JUMBO

(591) Black, white

(511)

12 – Automobile inner tube; tires for bicycles, tricycles; the car tires; automobile tires; inner tubes for bicycles, tricycles; casings for pneumatic tires.

(260) AM 2017 89488 A

(800) 1318474

(891) 2016 05 07

(731) GEELY HOLDING GROUP CO., LTD.
1760 Jiangling Road, Binjiang District,
Hangzhou, Zhejiang, China

(540)



(591) Blue, black and golden.

(511)

12 – Electric vehicles; vehicles for locomotion by land, air, water or rail; cars; propulsion mechanisms for land vehicles; cycle cars; motorcycles; automobile chassis; gear boxes for land vehicles; tires for vehicle wheels; brakes for vehicles.

37 – Electric appliance installation and repair; air conditioning apparatus installation and repair; machinery installation, maintenance and repair; motor vehicle maintenance and repair; cleaning of automobiles; vehicle service stations [refuelling and maintenance]; gas station for vehicle; spraying and coating service for vehicle; repair of rubber tires; burglar alarm installation and repair.

(260) AM 2017 89490 A

(800) 1318478

(891) 2016 05 24

(731) ALLTRANS S.R.L.

Viale delle Industrie, 15 I-20090 SETTALA
(MI), Italy

(540)



(591) Light blue and grey.

(511)

39 – Transport; packaging and storage of goods; travel arrangement.

(260) AM 2017 89491 A

(800) 1009149

(891) 2016 10 26

(731) LABORATOIRE FRANCAIS DU

FRACTIONNEMENT ET DES
BIOTECHNOLOGIES

3 avenue des Tropiques, F-91940 LES ULIS,

France

(540)

YDRALBUM

(511)

5 – Human albumin, used for burn victims, in intensive care when the use of a colloid is necessary.

(260) AM 2017 89492 A

(800) 1059714

(891) 2016 10 25

(731) KNAUF GIPS KG

Am Bahnhof 7, 97346 Iphofen, Germany

(540)

BETOKONTAKT

(511)

1 – Chemical products for the construction industry; chemicals for building.

19 – Building materials, not of metal.

(260) AM 2017 89493 A

(800) 1205643

(891) 2016 10 26

(731) LABORATOIRE FRANCAIS DU

FRACTIONNEMENT ET DES
BIOTECHNOLOGIES

3 avenue des Tropiques 6 F-91940 LES ULIS,
France

(540)

IQYMUNE

(511)

5 – Pharmaceutical products; injectable pharmaceutical products; immunoglobulins; injectable immunoglobulins.

(260) AM 2017 89494 A

(800) 1223490

(891) 2016 06 29

(731) "LEDEL" Limited Liability Company

Sh. Usmanova str., 316 a RU-420095 Kazan,
Russian Federation

(540)



(591) Black and red

(511)

11 – Lamp shades; lampshade holders; light bulbs; light bulbs, electric; lamp globes; lights, electric, for Christmas trees; acetylene flares; safety lamps; gas lamps; curling lamps; germicidal lamps for purifying air; lamps for directional signals of automobiles; light bulbs for directional signals for vehicles; arc lamps; laboratory lamps; oil lamps; ultraviolet ray lamps, not for medical purposes; miners' lamps; electric lamps; chandeliers; filaments for electric lamps; lamp reflectors; lamp casings; sockets for electric lights; lighting apparatus and installations; light diffusers; lamps; standard lamps; ceiling lights; lamp glasses; lamp chimneys; lanterns for lighting.

(260) AM 2017 89495 A
 (800) 1225340
 (891) 2016 06 29
 (731) "LEDEL" Limited Liability Company
 Sh. Usmanova str., 31, a RU-420095 Kazan,
 Russian Federation

(540)



(591) Blue, dark blue, black and white
 (511)

11 – Lamp shades; lampshade holders; searchlights; light bulbs; light bulbs, electric; lamp globes; lights, electric, for Christmas trees; acetylene flares; safety lamps; gas lamps; curling lamps; germicidal lamps for purifying air; lamps for directional signals of automobiles; light bulbs for directional signals for vehicles; arc lamps; laboratory lamps; oil lamps; ultraviolet ray lamps, not for medical purposes; miners' lamps; electric lamps; chandeliers; filaments for electric lamps; lamp reflectors; vehicle reflectors; lamp casings; sockets for electric lights; lighting apparatus and installations; lighting apparatus for vehicles; anti-dazzle devices for automobiles [lamp fittings]; diving lights; light diffusers; lamps; standard lamps; ceiling lights; light-emitting diodes [led] lighting apparatus; lighting installations for air vehicles; lamp glasses; discharge tubes, electric, for lighting; lamp chimneys; luminous tubes for lighting; headlights for automobiles; vehicle headlights; automobile lights; bicycle lights; lights for vehicles; pocket searchlights; lanterns for lighting.

(260) AM 2017 89496 A
 (800) 1240945
 (891) 2016 10 25
 (731) KNAUF GIPS KG
 Am Bahnhof 7, 97346 Iphofen, Germany

(540)

Cleaneo

(511)

17 – Packing, stopping and insulating materials; insulating board and insulating boards; insulation board; acoustic tiles (insulating materials); acoustic tiles for ceilings (insulating materials).

19 – Building materials, not of metal; building panels, not of metal; non-metallic building boards having insulating properties.

(260) AM 2017 89497 A
 (800) 1246028
 (891) 2016 06 01
 (731) FIDIA FARMACEUTICI S.P.A.
 Via Ponte della Fabbrica, 3/A, I-35031
 Abano Terme (PD), Italy

(540)

Хаймовис

(591) Black, white

(511)

5 – Pharmaceutical and veterinary preparations; surgical and medical devices for the treatment of traumatic and degenerative joint pathologies and for orthopaedic surgery; hygienic products for medical purposes; dietetic substances for medical use; food for babies; plasters; materials for dressings; disinfectants.

10 – Surgical, medical, dental and veterinary apparatus and instruments; orthopaedic articles; suture materials; syringes and cannulae; applicators and medical devices for the administration of pharmaceutical preparations.

(260) AM 2017 89498 A
 (800) 1252556
 (891) 2016 10 27
 (731) OTSUKA PHARMACEUTICAL CO., LTD.
 2-9, Kanda-Tsukasamachi, Chiyoda-ku,
 Tokyo 101-8535, Japan

(540)

ONMETIO

(591) Black, white

(511)

5 – Pharmaceutical compositions for treating cancer and immune disorders; pharmaceutical preparations.

(260) AM 2017 89500 A
 (800) 1317875
 (891) 2016 04 10
 (731) GUANGZHOU YAKOO CHEMICAL CO., LTD.
 No. 13 Xinghua East Road, Tanbu Town,
 Huadu District, Guangzhou City,
 Guangdong Province, China

(540)



(591) black and white

(511)

2 – Paints; silver paste; badigeon; wood coatings [paints]; undercoating for vehicle chassis; thinners for paints; coatings [paints]; mastic [natural resin].

(260) AM 2017 89501 A
 (800) 1317903
 (891) 2016 06 14
 (731) BAYER OY
 P.O. Box 415, FI-20101 Turku, Finland

(540)



(591) Lilac and green

(511)

5 – Pharmaceutical preparations, namely, hormonal preparations for contraceptive use.

10 – Medical devices, namely, intrauterine devices for contraceptive use.

(260) AM 2017 89502 A

(800) 1317912

(891) 2016 07 27

(731) MENARINI INTERNATIONAL OPERATIONS LUXEMBOURG S.A.
1, avenue de La Gare, L-1611 Luxembourg, Luxembourg

(540)



(591) Red, grey and blue

(511)

5 – Anti-inflammatories; anti-inflammatory preparations; analgesics; pain relief preparations.

(260) AM 2017 89503 A

(800) 1317919

(891) 2016 07 08

(731) ACM
17 Rue de Neuilly – Impasse Passoir, F-92110 CLICHY, France

(540)



(591) black and white

(511)

3 – Soaps; essential oils, cosmetics; gels, creams, milks, lotions, pomades and cosmetic preparations for skin care; hair lotions; astringents for cosmetic

use; balms other than for medical use; cosmetic skin-tanning preparations; hair lotions; shampoos; dry shampoos; cosmetic creams; make-up removing products; oils for cosmetic use; oils for toilet purposes; almond milk for cosmetic use; cleansing milk for toilet purposes; lotions for cosmetic use.

(260) AM 2017 89504 A

(800) 1317951

(891) 2016 08 30

(731) SCHÜLKE & MAYR GMBH
Robert-Koch-Strasse 2, 22851 Norderstedt, Germany

(540)

OCTENISAN

(511)

3 – Antimicrobial body wash lotions for non-medical purposes; single-use wash mitts soaked with cleaning solutions; single-use wash caps soaked with cleaning solutions.

5 – Antimicrobial body wash lotions for medical purposes; single-use wash mitts soaked with cleaning solutions having antimicrobial effect; single-use wash mitts soaked with cleaning solutions having prophylactic effect; single-use wash mitts soaked with cleaning solutions having decontaminating effect; single-use wash caps soaked with cleaning solutions having antimicrobial effect; single-use wash caps soaked with cleaning solutions having prophylactic effect; single-use wash caps soaked with cleaning solutions having decontaminating effect.

(260) AM 2017 89505 A

(800) 1317995

(891) 2016 09 06

(731) ARC HOLDINGS
104 avenue du Général de Gaulle, F-62510 ARQUES, France

(540)

Luminarc

(591) dark blue, purple

(511)

8 – Hand-operated hand tools and implements; cutlery; table forks; spoons; side arms, other than fire-arms; hand-operated hand tools.

21 – Kitchen utensils; containers for household use; kitchen containers; glass, unworked or semi-worked, except building glass; porcelain ware; earthenware; bottles; works of art of porcelain, ceramic, earthenware or glass; statuettes of porcelain, ceramic, earthenware or glass; figurines (statuettes) of porcelain, ceramic, earthenware or glass; glasses (receptacles); tableware.

(260) AM 2017 89506 A
 (800) 1317996
 (891) 2016 09 20
 (731) C.F.E.B. SISLEY
 16, avenue George V, F-75008 PARIS,
 France
 (540)



sisley

(591) gold and white
 (511)
 3 – Soaps, perfumery products, essential oils, cosmetics, hair lotions.

(260) AM 2017 89508 A
 (800) 1318005
 (891) 2016 09 21
 (731) FLEXFOR S.R.L.
 Corso della Repubblica, 19, I-47121 FORLI
 (FC), Italy
 (540)

DORELAN

(511)
 20 – Mattresses, cushions, furniture.
 24 – Bed blankets, quilts, mattress covers.

(260) AM 2017 89509 A
 (800) 1318069
 (891) 2016 04 21
 (731) DYRDIN SERGIY
 vul. Simferopolska, 11, korp. 2, kv. 58,
 m. Dnipropetrovsk 49005, Ukraine
 (540)



(591) Indigo and blue
 (511)
 11 – Steam accumulators; heat accumulators; framework of metal for ovens; acetylene generators; acetylene burners; swimming pool chlorinating apparatus; bidets; bath tubs; heaters for baths; bath fittings; hot air bath fittings; bath installations; spa baths [vessels]; bath tubs; taps [faucets]; faucets for pipes (Am.); fans [air-conditioning]; fans [parts of air-

conditioning installations]; electric fans for personal use; ventilation [air-conditioning] installations for vehicles; ventilation [air-conditioning] installations and apparatus; kilns; kiln furniture [supports]; evaporators; ventilation hoods; extractor hoods for kitchens; refrigerating containers; water sterilizers; filters for drinking water; pressure water tanks; whirl-pool-jet apparatus; water conduits installations; water heaters [apparatus]; water intake apparatus; water softening apparatus and installations; water heaters; water purification installations; water purifying apparatus and machines; water supply installations; water distribution installations; flushing tanks; flushing apparatus; flushing tanks; water filtering apparatus; regulating accessories for water or gas apparatus and pipes; safety accessories for water or gas apparatus and pipes; regulating and safety accessories for gas apparatus; gas lighters; gas boilers; gas burners; brackets for gas burners; gas condensers, other than parts of machines; gas lamps; gas scrubbers [parts of gas installations]; gas scrubbing apparatus; regulating and safety accessories for gas pipes; hot air apparatus; hot air bath fittings; hydrants; heaters, electric, for feeding bottles; hearths; stoves; disinfectant apparatus; deodorising apparatus, not for personal use; ornamental fountains; chimney flues; stills; distillation apparatus; distillation columns; showers; shower cubicles [enclosures (Am.)]; electrically heated carpets; heating cushions [pads], electric, not for medical purposes; roasters; griddles [cooking appliances]; flues for heating boilers; feeding apparatus for heating boilers; loading apparatus for furnaces; lighters; humidifiers for central heating radiators; coils [parts of distilling, heating or cooling installations]; mixer taps for water pipes; apparatus for dehydrating food waste; ash pits for furnaces; watering installations, automatic; ionization apparatus for the treatment of air or water; heating installations; refrigerating chambers; hot air ovens; oxyhydrogen burners; pocket warmers; sanitary apparatus and installations; level controlling valves in tanks; air valves for steam heating installations; thermostatic valves [parts of heating installations]; glue-heating appliances; blankets, electric, not for medical purposes; fire bars; air conditioning apparatus; fireplaces, domestic; air conditioners for vehicles; drying apparatus for fodder and forage; faucets for pipes (Am.); drip irrigation emitters [irrigation fittings]; cooking rings; kitchen ranges [ovens]; cookers; ice boxes; hot plates; air reheaters; anti-splash tap nozzles; heating installations [water]; heaters for vehicles; heating apparatus; heating apparatus, electric; heating apparatus for solid, liquid or gaseous fuels; heating boilers; boiler pipes [tubes] for heating installations; coolers for furnaces; fuel economisers; burners; germicidal burners; burners for lamps; steam generating installations; steam facial apparatus [saunas]; boilers, other than parts of machines; steam boilers, other than parts of machines; pasteurisers;

washers for water taps; furnaces, other than for laboratory use; fittings, shaped, for furnaces; oven fittings made of fireclay; urinals [sanitary fixtures]; air deodorising apparatus; air purifying apparatus and machines; air conditioning installations; air cooling apparatus; air filtering installations; air sterilisers; air driers; laundry dryers, electric; radiators [heating]; radiator caps; radiators, electric; sinks; heat regenerators; regulating and safety accessories for water apparatus; dampers [heating]; refrigerators; expansion tanks for central heating installations; sauna bath installations; pressure cooking saucepans, electric; incinerators; solar thermal collectors [heating]; solar furnaces; drying apparatus; desiccating apparatus; hair driers; drying apparatus and installations; hand drying apparatus for washrooms; heat pumps; heat exchangers, not parts of machines; friction lighters for igniting gas; pipes [parts of sanitary installations]; toilets [water-closets]; toilet bowls; toilets, portable; Turkish bath cabinets, portable; wash-hand basins [parts of sanitary installations]; installations for processing nuclear fuel and nuclear moderating material; filters for air conditioning; fountains; central heating radiators; fruit roasters; bath installations.

17 – Reinforcing materials, not of metal, for pipes; cellulose acetate, semi-processed; balata; canvas hose pipes; slag wool [insulator]; cotton wool for packing [caulking]; substances for insulating buildings against moisture; waterproof packings; stuffing rings; plastic fibers [fibres], not for textile use; vulcanized fiber; fiberglass for insulation; carbon fibers [fibres], other than for textile use; flexible hoses, not of metal; rubber stoppers; rubber material for recapping tires [tyres]; rubber sleeves for protecting parts of machines; gutta-percha; dielectrics [insulators]; elastic threads, not for use in textiles; junctions, not of metal, for pipes; connecting hose for vehicle radiators; floating anti-pollution barriers; insulators for railway tracks; lute; sealant compounds for joints; expansion joint fillers; draught excluder strips; soundproofing materials; insulators; insulators for electric mains; foils of metal for insulating; insulating felt; insulating plaster; insulating paper; duct tapes; insulating varnish; insulating materials; insulating oils; insulating gloves; insulating bands; insulating fabrics; insulating paints; rubber, raw or semi-worked; latex [rubber]; foam supports for flower arrangements [semi-finished products]; rings of rubber; gaskets; clack valves of rubber; valves of India-rubber or vulcanized fiber [fibre]; self-adhesive tapes, other than stationery and not for medical or household purposes; caulking materials; bark coverings for sound insulation; boiler composition to prevent the radiation of heat; adhesive bands, other than stationery and not for medical or household purposes; asbestos sheets; foil of regenerated cellulose, other than for wrapping; pipe jackets, not of metal; clutch linings; padding materials of rubber or

plastics; brake lining materials, partly processed; compositions to prevent the radiation of heat; threads of rubber, not for use in textiles; soldering threads of plastic; threads of plastic materials, not for textile use; washers of rubber or vulcanized fiber [fibre]; plastic substances, semi-processed; plastic film, other than for wrapping; watering hose; asbestos cloth; artificial resins [semi-finished products]; mica, raw or partly processed; stops of rubber; non-conducting materials for retaining heat; asbestos fabrics; insulating oil for transformers; joint packings for pipes; fittings, not of metal, for compressed air lines; shock-absorbing buffers of rubber; filtering materials [semi-processed foams or films of plastic]; ebonite molds; chemical compositions for repairing leaks; asbestos millboards; hoses of textile material; cords of rubber; asbestos safety curtains.

19 – Swimming pools [structures], not of metal; bird baths [structures], not of metal; diving boards, not of metal; refractory construction materials, not of metal; water-pipe valves, not of metal or plastic; drain traps [valves], not of metal or plastic; water-pipes, not of metal; clay; calcareous marl; potters' clay; fireclay; potters' clay [raw material]; earth for bricks; chimney cowls, not of metal; chimneys, not of metal; chimney shafts, not of metal; lengthening pieces, not of metal, for chimneys; drain pipes, not of metal; safety glass; outdoor blinds, not of metal and not of textile; stone; cornices, not of metal; tiles, not of metal, for building; floor tiles, not of metal; quartz; sandstone pipes; chimney pots, not of metal; stained-glass windows; agglomerated cork for building; raw chalk; building materials, not of metal; mosaics for building; penstock pipes, not of metal; partitions, not of metal; floors, not of metal; props, not of metal; slabs, not of metal, for building; luminous paving blocks; busts of stone, concrete or marble; building panels, not of metal; gutter pipes, not of metal; roof gutters, not of metal; silver sand; statues of stone, concrete or marble; ceilings, not of metal; wall tiles, not of metal; cladding, not of metal, for building; building glass; ducts, not of metal, for ventilating and air-conditioning installations; rigid pipes, not of metal, for building; tufa; works of art of stone, concrete or marble; bricks; artificial stone; linings, not of metal, for building.

40 – Custom assembling of materials for others; tin plating; metal treating; metal tempering; metal treating.

(260) AM 2017 89550 A

(800) 1318602

(891) 2016 03 20

(731) TIME FACTORY (SHENZHEN) CO., LTD
2/F B1 Dong Jiaotou Industrial Area,
Hou Hai Road, Shekou, Nanshan District,
Shenzhen, Guangdong, China

(540)

GRAYTON

(591) Black, white

(511)

14 – Precious metals, unwrought or semi-wrought; boxes of precious metal; jewelry; ornaments (jewelry); pocket watch; cases for watches; chronometrical instruments; chronometers; wrist watches; clocks.

(260) AM 2017 89553 A

(800) 1319255

(891) 2016 08 18

(731) ASTELLAS PHARMA INC.

5-1, Nihonbashi-Honcho 2-chome, Chuo-ku
Tokyo 103-8411, Japan

(540)

Суглат

(591) Black, white

(511)

5 – Pharmaceutical preparations for the treatment of diabetes.

(260) AM 2017 89565 A

(800) 1319393

(891) 2016 03 29

(731) WORLD MEDICINE İLAÇ SANAYİ VE TİCARET ANONİM ŞİRKETİ

Evren Mah. Camiyolu Cad. No.50 Kat 1 B,
Zemin 4-5-6, Güneşli/Bağcılar, İstanbul, Turkey

(540)

**ENTEFIL
ЭНТЕФИЛ**

(591) Black, white

(511)

5 – Medicines for human purposes, medicines for veterinary purposes, vitamin preparations, chemical preparations for medical purposes, dietetic substances adapted for medical use; dietetic foods adapted for medical purposes; baby foods, medicinal herbs, herbal beverages adapted for medical purposes, nutritional supplements, pollen dietary supplements, mineral food supplements, protein dietary supplements; dietary supplements for animals; fodder supplements for veterinary purposes; medicines for dental purposes, hygienic products for medical purposes including sanitary pads, breast-nursing pads and bunion pads, waddings for medical purposes, plasters for medical purposes, dressings for medical purposes, babies' napkins, preparations for destroying noxious plants, preparations for destroying noxious animals, fungicides, deodorants other than for human beings or for animals, air deodorising pre-

parations, disinfectants for hygiene purposes, antiseptics, detergents for medical purposes.

(260) AM 2017 89566 A

(800) 1319407

(891) 2016 03 29

(731) WORLD MEDICINE İLAÇ SANAYİ VE TİCARET ANONİM ŞİRKETİ

Evren Mah. Camiyolu Cad. No.50 Kat 1 B,
Zemin 4-5-6, Güneşli, Bağcılar, İstanbul,
Turkey

(540)

**SPENTEN
СПЕНТЕН**

(591) Black, white

(511)

5 – Medicines for human purposes, medicines for veterinary purposes, vitamin preparations, chemical preparations for medical purposes, dietetic substances adapted for medical use; dietetic foods adapted for medical purposes; baby foods, medicinal herbs, herbal beverages adapted for medical purposes, nutritional supplements, pollen dietary supplements, mineral food supplements, protein dietary supplements; dietary supplements for animals; fodder supplements for veterinary purposes; medicines for dental purposes, hygienic products for medical purposes including sanitary pads, breast-nursing pads and bunion pads, waddings for medical purposes, plasters for medical purposes, dressings for medical purposes, babies' napkins, preparations for destroying noxious plants, preparations for destroying noxious animals, fungicides, deodorants other than for human beings or for animals, air deodorising preparations, disinfectants for hygiene purposes, antiseptics, detergents for medical purposes.

(260) AM 2017 89571 A

(800) 1318681

(891) 2016 02 29

(731) RTL Group Deutschland Markenverwaltungs GmbH

Picassoplatz 1,50679 Köln, Germany

(540)



(591) Red, yellow, blue and white.

(511)

9 – Recorded content; information technology apparatus; audiovisual apparatus; magnets; magnetizers; demagnetisers; apparatus for electricity; instruments for electricity; cables for electricity; optical devices; optical equipment; amplifying apparatus; correctors; fuse apparatus; safety apparatus; protective appa-

ratus; signal appliances; safety equipment; safety equipment; protective gear; signalling equipment; apparatus for navigation; orientation apparatus; location tracking apparatus; target trackers; mapping equipment; measuring instruments; detection instruments; surveillance instruments; meteorology apparatus; detection devices; monitoring apparatus; measurement rulers; detection regulators; monitoring controllers; apparatus for scientific research; apparatus for scientific laboratories; teaching apparatus; instrumentation simulators; parts for all of the aforesaid goods included in this class; accessories for all of the aforesaid goods, included in this class; optical apparatus; apparatus for recording of sound or images; apparatus for transmission of sound or images; apparatus for the reproduction of sound or images; video-on-demand (VOD) apparatus; apparatus for other on-demand services; pay TV apparatus; apparatus for interactive television viewing; apparatus for teleshopping; cinematographic apparatus; cameras; mechanisms for coin-operated apparatus, included in this class; computer software; recording discs; compact discs; DVDs; optical storage discs (sound and images), all the aforesaid goods in recorded and blank form.

16 – Works of art and figurines of paper and cardboard, and architects' models; paper decorations and paper art materials; bags and articles for packaging, wrapping and storage of paper, cardboard or plastics; stationery and educational supplies; adhesives for stationery or household purposes; money holders; disposable paper products; printed matter; paper and cardboard; parts and accessories for all the aforesaid goods, included in this class; books; newspapers; periodicals; paper, cardboard; notepaper, broadsheets, coated paper, coated paper, paper sheets for note taking; signboards of paper or cardboard; place mats of paper; placards of paper; photographs.

38 – Telecommunications services and telecommunications; email services; news agencies; wire service; broadcasting and transmission of television and radio programmes, and transmission of programmes, data and data collections and apps on the internet and other audiovisual media for reception on fixed or mobile terminals; telecommunications in the field of video-on-demand (VOD), interactive television, free TV, pay TV, all the aforesaid services provided using all available means of distribution, in particular terrestrial distribution, distribution via cable, distribution via satellite, DSL, digital distribution; broadcasting of teleshopping programmes; providing access to electronic programme guides on data networks; rental of objects in connection with the providing of the aforesaid services, included in this class; consultancy and information in relation to the aforesaid services, included in this class.

41 – Publishing and reporting; personal development training, education and sport activities; providing of

training; entertainment, namely conducting and presentation of shows, quizzes, music and dance events; organisation of competitions in the fields of training, entertainment and sports; arranging and conducting of cultural, entertainment and sporting events for charitable purposes; talent promotion, namely talent scouting for others by conducting seminars, courses, conferences, training events and shows; advance sale of tickets for cultural and sporting events; conducting prize games; production of television and radio programmes, and of programmes and presentations on media accessible online, in particular the internet and mobile terminals; sporting activities; cultural activities; casting, namely arranging and conducting of shows for cultural and entertainment purposes; screening, hiring and rental of motion pictures, video films and other films.

42 – Design of television and radio programmes, and of programmes and presentations on media accessible online, in particular the internet and mobile terminals.

(260) AM 2017 89573 A

(800) 1318723

(891) 2016 04 07

(731) HEINEKEN ČESKÁ REPUBLIKA, A.S.

U Pivovaru 1, CZ-270 53 Krušovice,
Czech Republic

(540)



(591) Black, white

(511)

21 – Goods from glass included in this class, bottles, drinking glasses, pints, ceramic goblets, ceramic and porcelain coasters, porcelain jugs, vases, plastic jugs, cruets, decanters, coasters, not of paper and other than table linen, cups of paper or plastic, goblets, paper plates, cabarets [trays], bottle gourds, bottle openers, signboards of porcelain or glass, menu card holders, vacuum bottles, thermally insulated containers for food, heat insulated containers for beverages, lunch boxes, coolers.

32 – Non-alcoholic aperitifs, non-alcoholic beverages, beer, beer and non-alcoholic brewed beverages, non-alcoholic beer, shandy, low alcohol beer, malt beer, malt drinks, extracts of hops for making beer, mixed beverages with beer, beer-based beverages, preparations for making beverages, ginger beer, powders for effervescing beverages, essences for making beverages, mineral water, lemonade, juices, energy drinks, effervescing beverages, fruit juice and beverages, syrups for beverages.

43 – Bar services, snack-bars, delicatessens [restaurants], corporate hospitality (provision of food and drink), hotels, hotel reservations, canteens, cafés, consultancy services in the field of food and drink catering, temporary accommodation, providing gourmet services (food and drink catering), accommodation bureaux [hotels, boarding houses], rental of tents, rental of chairs, tables, table linen, glassware, restaurants, pubs, accommodation bureaux [hotels, boarding houses], catering, tapping of beer (serving of beer).

(260) AM 2017 89574 A
(800) 1318724
(891) 2016 05 02
(731) SIRONA Dental Systems GmbH
Fabrikstr. 31 64625 Bensheim, Germany
(540)

SPEEDGLAZE

(511)
5 – Porcelain for dental prostheses; dental mastics; dental lacquer; dental cement; medical adhesives, namely, material for gluing ceramic parts, teeth or parts for teeth or dental prostheses; material for crowns and bridges for dental purposes; dental materials such as ceramics or metal alloys in form of blanks for making models of teeth or parts of teeth; glaze masses for teeth, also in liquid form.

10 – Dental prostheses; shaped parts as model of teeth or parts of teeth.

(260) AM 2017 89577 A
(800) 1319431
(891) 2016 04 27
(731) BIODUE S.P.A.
Via Lorenzetti, 3/A, I-50028 Tavarnelle
Val di Pesa (FI), Italy
(540)

IPOLAC

(511)
5 – Dietetic food for medical purposes.

(260) AM 2017 89582 A
(800) 1319475
(891) 2016 05 16
(731) WEI NIANYONG
Group 3 Muguayuan Village, Chengguan
Town, Nanzhang County, Xiangyang City,
Hubei, China
(540)

BAANOOL

(591) Black, white

(511)
28 – Toys; material for model planes; smart toys; toy vehicles; automatic mahjong table (machine); balls for games; body-building apparatus; skis; ice skates; fishing tackle.

(260) AM 2017 89590 A
(800) 1318733
(891) 2016 03 14
(731) SLOBOZHANSKY SOAP-BOILER LTD.
vul. Sumskyi Shliakh, 53, s. Podvirky,
Derhachivskyi r-n, Kharkivska obl. 62371,
Ukraine
(540)



(591) Black, white
(511)
3 – Laundry bleaching preparations; laundry soaking preparations; preparations and substances for laundry use; preparations and substances for bleaching purposes; capsules for washing laundry; laundry additives; cakes of soap; detergents other than for use in manufacturing operations and for medical purposes; soap; dishwashing detergents; detergents for baths and toilet; fabric softeners for laundry use; refurbishing preparations; pastes for laundry use; hand cleaning preparations; hand cleaning pastes; washing powder; laundry blueing; laundry glaze; laundry preparations; detergents for household use; cleaning preparations; liquid soap; dry shampoos; laundry washing preparations in tablet form; shampoos; shampoos for cleaning of automobiles; hair shampoos and conditioners.

(260) AM 2017 89594 A
(800) 1318741
(891) 2016 04 21
(731) FARDI MEDICALS LLP
Velocity Tower, 10 St.Mary's Gate,
SHEFFIELD Sheffield S1 4LS, United
Kingdom
(540)



(591) Black, white
(511)
3 – Cosmetic oils; cosmetic rouges; pre-moistened cosmetic wipes; artificial nails for cosmetic purposes; cosmetic eye gels; cosmetic eye pencils; cosmetic moisturisers; cosmetic powder; facial cleansers [cosmetic]; facial creams [cosmetic]; facial lotions [cosmetic]; facial moisturisers [cosmetic]; facial

scrubs [cosmetic]; facial toners [cosmetic]; facial washes [cosmetic]; lip coatings [cosmetic]; lip protectors [cosmetic]; mineral oils [cosmetic]; moist wipes impregnated with a cosmetic lotion; moisturising gels [cosmetic]; moisturising skin creams [cosmetic]; moisturising skin lotions [cosmetic]; natural oils for cosmetic purposes; pencils for cosmetic use; self-tanning creams [cosmetic]; self-tanning lotions [cosmetic]; skin balms [cosmetic]; skin care creams [cosmetic]; skin care lotions [cosmetic]; skin cleansers [cosmetic]; skin creams [cosmetic]; tonics [cosmetic]; eyelashes (cosmetic preparations for -); baths (cosmetic preparations for -); cosmetic kits; kits (cosmetic -); pencils (cosmetic -); creams (cosmetic -); jelly (petroleum -) for cosmetic purposes; lotions for cosmetic purposes; oils for cosmetic purposes; lotions (tissues impregnated with cosmetic -); cosmetic preparations for slimming purposes; bath oils for cosmetic purposes; cosmetic hair regrowth inhibiting preparations; cosmetic hand creams; cosmetic nourishing creams; cosmetic oils for the epidermis; cosmetic preparations for body care; cosmetic preparations for nail drying; cosmetic preparations for the hair and scalp; cosmetic products in the form of aerosols for skincare.

(260) AM 2017 89613 A

(800) 1319476

(891) 2016 05 16

(731) KUNMING BAKER NORTON
PHARMACEUTICAL CO., LTD.

Qigongli West suburb, Kunming Yunnan,
China

(540)



(591) Black, white

(511)

5 – Medicines for human purposes; chemico-pharmaceutical preparations; drugs for medical purposes; dietetic foods adapted for medical purposes; dietetic substances adapted for medical use; crude drugs; Chinese medicine nostrum; biochemical drug; tonic (medicines); medicinal drinks.

(260) AM 2017 89614 A

(800) 1319482

(891) 2016 05 16

(731) KENNEDE ELECTRONICS MFG.CO., LTD.

No.21, Jintong Road, Tangxia Town,
Pengjiang District, Jiangmen City,
Guangdong Province, China

(540)



(591) Black, white

(511)

9 – Computer peripheral devices; battery chargers; batteries, electric; plates for batteries; weighing machines; transformers [electricity]; computer programs [downloadable software]; switches, electric; alarms; signal lanterns.

11 – Lamps; lighting apparatus and installations; torches for lighting; fans [air-conditioning]; air purifying apparatus and machines; radiators, electric; air conditioning installations; hair driers; refrigerators; light-emitting diodes [LED] lighting apparatus.

(260) AM 2017 89619 A

(800) 1319493

(891) 2016 06 29

(731) VEKA AG

Dieselstr. 8, 48324 Sendenhorst, Germany

(540)

VEKA Spectral

(511)

17 – Plastic products in the form of profiles, shaped seals for the aforesaid products, semi-finished plastics shaped parts, plastic materials in the form of plates.

19 – Building materials, windows, roller blinds and doors of plastic, plastic window profiles and frames, plastic door profiles and frames and plastic roller blind profiles and frames, folding shutters, roofs, covers and wall coverings of plastic, profiles, seals and plates of plastic, all the aforesaid goods for building; fences, railings, balustrades, floorboards and partitions of plastic, and connectors and fittings therefor, included in this class.

(260) AM 2017 89621 A

(800) 1319533

(891) 2016 04 20

(731) BRAY INTERNATIONAL, INC.

13333 Westland E. Blvd., Houston TX 77041,
USA

(540)



(591) Black, white

(511)

6 – Metal valves not being parts of machines.

(260) AM 2017 89622 A

(800) 1319628

(891) 2016 09 14

(731) ECOMMPAY LIMITED

5th floor, Green Park House 15, Stratton
Street, London W1J 8LQ, United Kingdom

(540)



(591) Blue

(511)

9 – Computer programmes for data processing.

35 – Data processing.

36 – Finance services; online financial transactions; electronic payment services; remote payment services; electronic processing of payments; payment processing; payment administration services.

(260) AM 2017 89625 A

(800) 1319713

(891) 2016 10 19

(731) BEDGEAR, LLC

110 Bi-County Boulevard FARMINGDALE
NY 11735, USA

(540)

PERFORMANCE PILLOW

(526) pillow

(511)

20 – Pillows.

(260) AM 2017 89627 A

(800) 593987

(891) 2016 02 23

(731) PUMA SE

Puma Way 1, 91074 Herzogenaurach,
Germany

(540)

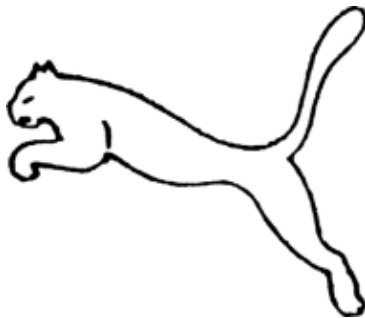

(591) Black, white

(511)

3 – Bleaching preparations and other substances for laundry purposes; cleaning, polishing, scouring and abrasive preparations; soaps; perfumery, essential oils, cosmetics, hair lotions; dentifrices.

(260) AM 2017 89628 A

(800) 599216

(891) 2016 10 31

(731) ALEXANDER BINZEL

Kiesacker 7-9, 35418 Buseck, Germany

(540)



(591) Red, black and white

(511)

9 – Electric soldering blow pipes, electric cutting blow pipes; gas-operated blow pipes (gas-operated electric soldering blow pipes); accessories for these products, namely gas nozzles, flow nozzles, soldering blow pipe couplings for inert gas; apparatus for advancing electrode wires, electrical apparatus for cleaning electric soldering blow pipes, soldering transformers, apparatus for controlling and regulating soldering processes.

(260) AM 2017 89636 A

(800) 1304875

(891) 2016 08 30

(731) HEINEKEN BROUWERIJEN B.V.

Tweede Weteringplantsoen 21, NL-1017
ZD Amsterdam, Netherlands

(540)



(591) White, grey, red, blue, various shades of green

(511)

32 – Beers.

(260) AM 2017 89650 A

(800) 1318900

(891) 2016 07 19

(731) KIDILIZ GROUP

6 bis rue Gabriel Laumain, PARIS, F-75010,
France

(540)



(591) White, zed

(511)

25 – Clothing, t-shirts, thin pullovers, tank tops, shirts, blouses, sweatshirts, vests, cardigans, sweaters, trousers, short and long overalls, shorts and bathing trunks, skirts, dresses, combinations (clothing), bathing suits, jackets; underwear (briefs, undershirts, panties, bodysuits), slippers, socks, tights; lingerie, pajamas, nightgowns, bath robes; bibs, bibs not of paper; footwear (excluding orthopedic footwear), leather and canvas shoes, sneakers, boots, rain boots, sandals, shoes with flexible soles and soles for walking; belts (clothing); headgear, ear muffs, scarves, hats, caps.

(260) AM 2017 89656 A

(800) 1319065

(891) 2016 07 13

(731) REIZIGER PTY LTD

PO Box 1626 Subiaco WA 6904, Australia

(540)

REIZIGER

(511)

1 – Chemical additives for fertilisers; fertilisers; liquid fertilisers; peat (fertiliser); salts (fertilisers); seaweeds (fertilisers); plant nutrients; horticulture growing media; substrates for soil-free growing (agriculture); aquaculture chemicals, except fungicides, herbicides, insecticides and parasiticides; chemical additives for soil; chemical adjuvants for use in horticulture; chemical products for use as fertilizers; chemical products for use in agriculture (other than fungicides, weedkillers, herbicides, insecticides, parasiticides); chemical products for use in horticulture (other than fungicides, weedkillers, herbicides, insecticides, parasiticides); chemically treated peat for use in gardening; chemically treated peat for use in horticulture; chemicals for use in horticulture (other than fungicides, weedkillers, herbicides, insecticides, parasiticides); seaweed extracts for use as a fertilizer; seaweed plant food; planting additives to facilitate rooting; horticultural growing media composts; growth promoters (other than for medical or veterinary use); growth stimulants (other than for medical or veterinary use); plant growth regulators; plant growth stimulants; preparations for promoting the growth of plants; expanded clay for hydroponic plant growing (substrate); coir fibre soil improvers; chlorine-free fertilizers; fertilizers; fertilizers for soil; garden feeds (fertilizers); inorganic fertilizers; mineral fertilizers; multi-nutrient fertilizers; growing media; plant growing media; hydroponic materials; nutrients for flowers; nutrients for plants; growing materials; plant growing substances; chemically treated peat for use in agriculture; mineral preparations for use as nutritional foodstuffs for plants; mineral products for use in growing plants; plant foods; rock fibres for use in horticulture; preparations of trace

elements for plants; trace elements for use in horticulture.

25 – Apparel (clothing, footwear, headgear).

(260) AM 2017 89657 A

(800) 1319075

(891) 2016 07 28

(731) ZÖLLER-KIPPER GmbH

Hans-Zöller-Str. 50-68 55130 Mainz,
Germany

(540)

MEDIUM X4

(511)

7 – Compacting machines or apparatus and loading devices for waste steams, trash and reusable materials, included in class 7, pneumatic-hydraulic lifting devices, namely lifting platforms for motor vehicles and other transportation means, pneumatic-hydraulic working devices on motor vehicles, motor vehicle trailers, trains and air vehicles, pneumatic and/or hydraulic drive units and controllers for tilting equipment; snowplows.

12 – Utility vehicles, namely refuse vehicles, waste collection vehicles, dumpster tippers, tippers for the loading areas of motor vehicles and motor vehicle trailers, municipal vehicles, vans, street cleaning vehicles, sprinkler and washing vehicles and vehicles for washing dustbins and recycling bins; vehicle bodies for refuse vehicles or waste collection vehicles; containers or compacting equipment for use as interchangeable bodies in refuse or waste collection vehicles, in the form of vehicle parts for refuse or waste streams or loading devices for refuse or waste streams.

(260) AM 2017 89662 A

(800) 1319164

(891) 2016 03 17

(731) BB Farma S.r.l.

Viale Europa, 160, I-21017 SAMARATE
(VA), Italy

(540)



(591) Black, white, gzay

(511)

3 – Body cleaning and beauty care preparations; cosmetics and cosmetic preparations; essential oils.

5 – Dietary and nutritional supplements; nutritional supplements; pharmaceutical drugs; chemico-pharmaceutical preparations.

10 – Diagnostic, examination, and monitoring apparatus for medical purposes; pharmaceutical instruments; medical instruments.

35 – Import and export services; business management; retail or wholesale services for pharmaceutical, veterinary and sanitary preparations and medical supplies.

(260) AM 2017 89663 A

(800) 1319172

(891) 2016 05 27

(731) OÜ Good Design

Leiva tn 5, EE-12618 Tallinn, Estonia

(540)



(591) White, black, grey and yellow.

(511)

3 – Grinding preparations; amber (perfume); descaling preparations for household purposes; antistatic preparations for household purposes; aromatics (essential oils); air fragrancing preparations; cake flavorings [essential oils]; flavourings for beverages (essential oils); breath freshening sprays; canned pressurized air for cleaning and dusting purposes; balms other than for medical purposes; lip gloss; polishing stones; abrasive paper; emery paper; polishing paper; vaseline for cosmetic purposes; shoe polishes, creams; shoemakers' wax; cotton wool for cosmetic purposes; sachets for perfuming linen; drying agents for dishwashing machines; adhesives for cosmetic purposes; eau de parfum; potassium hypochlorite, javelle water; lavender water; lotions for cosmetic purposes; laundry wax; parquet floor wax; non-slipping wax for floors; depilatory waxes; moustache wax; tailors' wax; polish for furniture and flooring; shoemakers' wax; polishing wax; massage gels other than for medical purposes; heliotropine; dental bleaching gels; geraniol; make-up preparations; deodorants for pets; deodorants for human beings or for animals; scented wood; perfume; non-slipping liquids for floors; windshield cleaning liquids; greases for cosmetic purposes; volcanic ash for cleaning; perfumery; transfers (decorative -) for cosmetic purposes; ionone (perfumery); shaving stones [astringents]; smoothing stones; eyebrow pencils; cosmetic pencils; silicon carbide [abrasive]; carbides of metal [abrasives]; shaving stones [astringents]; tripoli stone for polishing; eyelashes (adhesives for affixing false -); adhesives for affixing false hair; quilliaia bark for washing; corundum (abrasive); beard dyes; colorants for toilet purposes; colour cosmetics; starch for laundry purposes; laundry glaze;

creams for leather; polishing creams; cosmetics in the form of creams; skin whitening creams; cosmetic rouges; incense; hair fixers; nail polish; hair lotions and waters; cosmetic lotions and waters; after shave lotions; beauty masks; oils for perfumes; oils for cosmetic purposes; oils for toilet purposes; essential oils; essential oils of cedarwood; essential oils of lemon; essential oils of lemon tree; oils for cleaning purposes; bergamot oil; gaultheria oil; jasmine oil; lavender oil; almond oil; rose oil; oil of turpentine for degreasing; whitening; cleaning chalk; almond milk for cosmetic purposes; cleansing milk for toilet purposes; musk (perfumery); soaps; disinfectant soaps; deodorant soap; shaving soap; soap for brightening textiles; bar soap, bar soap; medicated soap; antiperspirant soap; soap for foot perspiration; almond soap; mint for perfumery; cosmetic kits; emery; nail art stickers; false nails; cologne; flower perfumes (bases for -); cotton sticks for cosmetic purposes; joss sticks; pastes for razor strops; dentifrice; pumice stone; hydrogen peroxide for cosmetic purposes; breath freshening strips; emery cloth; glass cloth; lipstick; pomades for cosmetic purposes; preparations for use in shaving; cosmetic preparations for baths; toiletries; hair waving preparations; rinsing aids for use when washing clothes; grinding preparations, sharpening preparations, sharpeners; douching preparations for personal sanitary or deodorant purposes (toiletries); smoothing preparations [starching]; color-removing preparations; preparations for skin whitening; polishing preparations; denture polishes; mouthwashes, not for medical purposes; cosmetic preparations for slimming purposes; starch glaze for laundry purposes; polishing preparations; fabric softeners for laundry use, including fabric conditioners; laundry bleaches, including in the form of detergents; dry-cleaning preparations; paint stripping preparations; lacquer-removing preparations; preparations for make-up removal; floor wax remover (washing and scouring preparations); nail polish removing substances; rust removal preparations; nail care preparations; cleaning preparations; preparations for cleaning dentures; wallpaper cleaning preparations; unblocking drain pipes (preparations for -); laundry preparations; aloe vera for cosmetic purposes; sunscreen preparations; color-brightening chemicals for household purposes [laundry]; shining preparations (polish); make-up powder; diamantine (abrasive); stain removing preparations; scouring solutions; false eyelashes; tissues impregnated with cosmetic lotions; safrol; laundry blue; turpentine, for degreasing; potpourris (fragrances); bleaching soda; washing soda, for cleaning; bath salts, not for medical purposes; bleaching salts; fumigation preparations (perfumes); preservatives for leather [polishes]; ammonia [volatile alkali] [detergent]; astringents for cosmetic purposes; eyebrow cosmetics; make-up preparations; cosmetics, sun care preparations; hair dye; neutralizers for permanent

waving; plants (preparations to make shiny the leaves of -); cosmetics preparations for eyelashes; depilatory preparations; cosmetics for use on the skin; shoe wax; creams for shoes; cosmetics; grooming preparations for animals; mascara; detergents other than for use in manufacturing operations and for medical purposes; degreasers other than for use in manufacturing processes; bleaching preparations for cosmetic use; antiperspirants-toiletries; talcum powder, for toilet use; terpenes (essential oils); emery cloth; cloths impregnated with a detergent for cleaning; henna [cosmetic dye]; shampoo; shampoos for pets; dry shampoos; sandpaper; soda lye; extracts of flowers (perfumes); ethereal essences; badian essence; mint essence (essential oil).

(260) AM 2017 89664 A
 (800) 1319180
 (891) 2016 05 31
 (731) KARELIA TOBACCO COMPANY INC.
 Athinon Street, GR-241 00 Kalamata, Greece
 (540)



(591) dazk bzown, bzown,ozinge,Light bvlue, Yellow
 (511)
 34 – Tobacco, cigars, cigarettes, e-cigarettes, cigaretillos, smokers' articles, ashtrays, cigarette cases, cigarette lighters, cigarette papers and matches.

(260) AM 2017 89665 A
 (800) 1319184
 (891) 2016 06 15
 (731) TEVA PHARMACEUTICAL INDUSTRIES LTD.
 Science Based Industries Campus, Har Hotzvim, P.O. Box 1142 91010 Jerusalem, Israel



(591) Dark blue, real, neon green and dark green

(511)
 5 – Pharmaceutical preparations, medicines, dietetic substances adapted for medical use, dietetic foods adapted for medical purposes, nutritional additives for medical purposes, vitamin preparations, preparations of trace elements, mineral food supplements, bacterial preparations for medical use.

10 – Surgical, medical, dental and veterinary apparatus and instruments.

42 – Research services in the field of pharmaceuticals.

(260) AM 2017 89666 A
 (800) 1319191
 (891) 2016 06 29
 (731) WALMARK, a.s.
 Oldřichovice 44, CZ-739 61 Třinec, Czech Republic
 (540)

VIADERM

(511)
 5 – Pharmaceutical and veterinary preparations, dietetic food and substances adapted for medical or veterinary use, dietary supplements for human and animal consumption.

(260) AM 2017 89668 A
 (800) 1319205
 (891) 2016 06 28
 (731) MDH Management sàrl
 17, Duarefstrooss, L-9990 Weiswampach, Luxembourg
 (540)



(591) Shades of grey, blue.
 (511)
 37 – Building, construction, installation, maintenance and repair of wind turbines and wind power plants as well as parts and accessories for wind turbines and wind power plants; building, maintenance and repair of power plants; information, advice and consultation regarding the aforesaid services.

(260) AM 2017 89672 A
 (800) 1320418
 (891) 2015 10 23
 (731) BTS ALÜMİNYUM METAL VE PVC AKSESUAR SANAYİ VE TİCARET LİMİTED ŞİRKETİ
 Mermerciler Sanayi Sit. 7.Cad. No:6 Beylikdüzü, Istanbul, Turkey

(540)



(591) Dark blue, light blue, white

(511)

6 – Ores of non-precious metal; common metals and their alloys and semi-finished products made of these materials; goods and materials of common metal used for storage, wrapping, packaging, sheltering and building purposes, containers of metal (storage, transport), fences and transportable buildings made of metal, ladders of metal; doors, windows, shutters, jalousies and their cases and fittings of metal; non-electric cables and wires of metal; ironmongery, small hardware of metal; ventilation ducts, vents, vent covers, pipes, chimney caps, manhole covers, grilles of metal for ventilation, heating, sewage, telephone, underground electricity and air conditioning installations; metal panels or boards (non-luminous and non-mechanical) used for signalling, route showing, publicity purposes, signboards of metal, advertisement columns of metal, signaling panels of metal; pipes of metal for transportation of liquids and gas and their metal fittings, valves of metal, drilling pipes of metal; safes (strong boxes) of metal; metal railway materials; bollards of metal, floating docks of metal, mooring buoys of metal, anchors; metal moulds for casting, other than machine parts; works of art made of common metals or their alloys; metal closures, bottle caps of metal; metal poles; metal pallets and metal ropes for lifting, loading and transportation purposes; metal hangers, ties, straps, tapes and bands used for load-lifting and load-carrying.

(260) AM 2017 89719 A

(800) 1320574

(891) 2016 04 22

(731) Obschestvo s ogranichennoi otvetstvennostyu "SIGMA"

28, prospect Pobedy, Cheljabinskaya oblast,
RU-456604 Kopejsk, Russian Federation

(540)



(591) Brown, dark brown, black, white, red

(511)

29 – Edible fats; margarine; butter; fat-containing mixtures for bread slices; vegetable oils for food; coconut oil.

(260) AM 2017 89720 A

(800) 1320601

(891) 2016 05 18

(731) Salvatore Ferragamo S.p.A.

Via dei Tornabuoni, 2, I-50123 Firenze

(FI), Italy

(540)

FERRAGAMO

(511)

3 – Perfumery; perfumes; eau de parfum; eau de cologne; toilet water; aftershave creams; aftershave lotions; shaving lotions; shaving creams and foams; hair lotions; shampoos; hair conditioners; essential oils for personal use; cosmetics; beauty masks; cold creams; hand creams; body and facial creams; deodorants for personal use; antiperspirants for personal use; skin cleansers; soaps for personal use; toilet soaps; bath soaps; bath and shower foams; bath and shower gel; body oils; body lotions; skin lotions; dentifrices.

9 – Eyeglasses; sunglasses; sports eyewear; lenses, frames, holders, chains, cords and cases for eyeglasses and sunglasses; protective helmets; helmets for motorcyclists; bags, cases and sleeves specially adapted for holding or carrying mobile phones, computers, laptop computers, tablet computers, MP3 players, MP4 players, personal digital assistants, portable media players, digital audio and video players, e-book readers, USB flash drives, headphones, earphones, cameras and video cameras; USB flash drives; lanyards (straps) for mobile phones, MP3 players, MP4 players, cameras, portable media players and digital audio and video players.

14 – Jewellery; imitation jewellery; costume jewellery; earrings; jewelry bracelets; necklaces; jewelry rings; jewelry anklets; pendants; jewelry brooches; jewelry chains; cufflinks; tie pins; boxes of precious metal; jewelry cases; ornamental pins; jewelry ornaments; hat ornaments of precious metal; horological and chronometric instruments; clocks; watches; parts for watches; wristwatches; diving watches; pocket watches; chronometers; chronographs for use as timepieces and for use as watches; watch bands and straps; watch chains; watch cases.

18 – Animal skins and hides; bags; shoulder bags; handbags; boston bags; waist packs; sling bags for carrying infants; shopping bags made of canvas, leather and imitation leather; duffle bags; evening handbags; clutch bags; wallets; purses; leather credit card cases and holders; business card cases; travelling bags; travelling cases of leather; shoe bags for

travel; briefcases; attaché cases; pouches of leather; carrying cases made of leather; school bags; satchels; suitcases; travelling trunks; sports bags; bags and holdalls for sports clothing; garment bags for travel; key cases; backpacks; rucksacks; carry-on bags; wheeled bags; vanity cases sold empty; shaving bags sold empty; beach bags; umbrellas; parasols; walking sticks; whips, harness and saddlery.

25 – Pullovers; cardigans; sweaters; jerseys; jumpers; jackets; sweat shirts; parkas; bathing suits; swimwear; pareos; blouses; shirts; polo shirts; trousers; jeans; waistcoats; blazers; skirts; bermuda shorts; shorts; T-shirts; boleros; dresses; women's dresses; men's suits; women's suits; evening dresses; wedding dresses; wedding suits; cocktail dresses; smoking jackets; tuxedos; coats; blousons; half coats; raincoats; anoraks; down jackets; overcoats; fur coats; fur jackets; tracksuits; overalls; underwear; bathrobes; camisoles; vests; pants; boxer shorts; negligees; brassieres; night gowns; pajamas; dressing gowns; hosiery and panty-hoses; tights; stockings; socks; leg warmers; leggings (trousers); capes; ponchos; sashes for wear; shawls; scarves; neckties; foulards as clothing; bandanas; bow ties; pocket squares; neckerchiefs; gloves as clothing; belts for clothing; braces for clothing; shoes; rain shoes; rain boots; gymnastic shoes; sneakers; boots; half-boots; sandals; flip-flops; slippers; clogs; hats; caps as headwear.

(260) AM 2017 89721 A
(800) 1320605
(891) 2016 05 13
(731) RAVINTORAISIO OY
Raisionkaari 55, FI-21200 Raisio, Finland
(540)

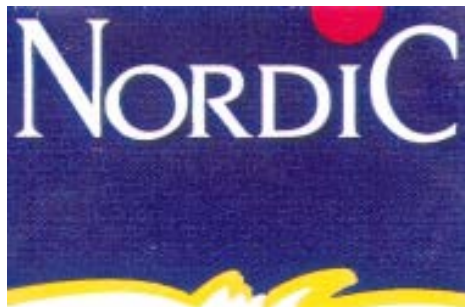

(591) Pink, blue, yellow and white
(511)

29 – Meat; fish; poultry and game; meat extracts; preserved, frozen, dried and cooked fruits and vegetables; jellies; jams; eggs; milk and milk products; edible oils and fats.

30 – Coffee; tea; cocoa; sugar; rice; tapioca; sago; artificial coffee; flour and preparations made from cereals; bread, pastries and confectionery; ice cream; honey; treacle; yeast; baking-powder; salt; mustard; vinegar; sauces [condiments]; spices; edible ices.

31 – Agricultural, horticultural, forestry products and unprocessed cereal seeds, not included in other classes; live animals; fresh fruits and vegetables; seeds, natural plants and flowers.

32 – Beers; mineral and aerated waters and other non-alcoholic beverages; fruit beverages and fruit juices; syrups and other preparations for making beverages.

(260) AM 2017 89722 A
(800) 1320623
(891) 2016 07 15
(731) BAYERISCHE MOTOREN WERKE
AKTIENGESELLSCHAFT
Petuelring 130, 80809 München, Germany
(540)



(591) Black, white
(511)

4 – Industrial oils; industrial greases; lubricants; engine oils; gear oils; petrol additives; additives for fuels for vehicles; fuel for vehicles.

(260) AM 2017 89723 A
(800) 1320638
(891) 2016 06 03
(731) ILKO ILAC SANAYİ VE TİCARET
ANONİM ŞİRKETİ
Veysel Karani Mah, Colakoglu Sok. No: 10,
Kat: 7-8-9 Sancaktepe, Istanbul, Turkey
(540)

CEFDİA

(591) Black, white
(511)

5 – Pharmaceutical and veterinary preparations for medical purposes; chemical preparations for medical and veterinary purposes.

(260) AM 2017 89725 A
(800) 1320641
(891) 2016 07 20
(731) BAYERISCHE MOTOREN WERKE
AKTIENGESELLSCHAFT
Petuelring 130, 80809 München, Germany

(540)



(591) Blue, black, grey, white and silver
(511)

4 – Industrial oils; industrial greases; lubricants; engine oils; gear oils; petrol additives; additives for fuels for vehicles; fuel for vehicles.

(260) AM 2017 89727 A

(800) 1320642

(891) 2016 07 20

(731) BAYERISCHE MOTOREN WERKE
AKTIENGESELLSCHAFT
Petuelring 130, 80809 München, Germany

(540)



(591) Black, white
(511)

4 – Industrial oils; industrial greases; lubricants; engine oils; gear oils; petrol additives; additives for fuels for vehicles; fuel for vehicles.

(260) AM 2017 89729 A

(800) 1320648

(891) 2016 07 15

(731) BAYER INTELLECTUAL PROPERTY
GMBH
Alfred-Nobel-Str. 10, 40789 Monheim am
Rhein, Germany

(540)

Клайра

(591) Black, white
(511)

5 – Pharmaceutical preparations; hormone preparations for medical purposes.

(260) AM 2017 89731 A

(800) 1320690

(891) 2016 08 23

(731) CELGENE CORPORATION

86 Morris Avenue, Summit NJ 07901, USA

(540)

ROVIVZEL

(591) Black, white

(511)

5 – Pharmaceutical preparations for use in the treatment of beta thalassemia and myelodysplastic syndromes, autoinflammatory disease, autoimmune disease, blood disease, cancer, arthritis, musculoskeletal and skin diseases in the fields of oncology, immunology and inflammation; pharmaceutical preparations, namely, cytokine inhibitory drugs; pharmaceutical preparations that modulate the immune system.

(260) AM 2017 89732 A

(800) 1320691

(891) 2016 08 23

(731) CELGENE CORPORATION

86 Morris Avenue, Summit NJ 07901, USA

(540)

CIMLATRI

(591) Black, white

(511)

5 – Pharmaceutical preparations for use in the treatment of beta thalassemia and myelodysplastic syndromes, autoinflammatory disease, autoimmune disease, blood disease, cancer, arthritis, musculoskeletal and skin diseases in the fields of oncology, immunology and inflammation; pharmaceutical preparations, namely, cytokine inhibitory drugs; pharmaceutical preparations that modulate the immune system.

(260) AM 2017 89733 A

(800) 1320692

(891) 2016 08 23

(731) CELGENE CORPORATION

86 Morris Avenue, SUMMIT NJ 07901, USA

(540)

CIZMEDA

(591) Black, white

(511)

5 – Pharmaceutical preparations for use in the treatment of beta thalassemia and myelodysplastic syndromes, autoinflammatory disease, autoimmune disease, blood disease, cancer, arthritis, musculoskeletal and skin diseases in the fields of oncology, immunology and inflammation; pharmaceutical preparations, namely, cytokine inhibitory drugs; pharmaceutical preparations that modulate the immune system.

(260) AM 2017 89804 A

(800) 1321728

(891) 2015 12 10

(731) NEXTEV CO., LTD.
Suite 115, No.569 Anchi Road,
Anting Town, Jiading District, 201805
Shanghai, China

(540)

NEXTEV

(591) Black, white

(511)

12 – Torque converters for land vehicles; cars; motorcycles; motor coaches; shock absorbers for automobiles; crankcases for land vehicle components, other than for engines; gear boxes for land vehicles; motors, electric, for land vehicles; automobile wheels; accumulator vehicles (term considered too vague by the International Bureau – rule 13.2.b) of the Common Regulations).

37 – Motor vehicle maintenance and repair; car wash; anti-rust treatment for vehicles; vehicle service stations [refuelling and maintenance]; vehicle breakdown assistance [repair]; vehicle battery charging; spraying and coating services (term considered too vague by the International Bureau – rule 13.2.b) of the Common Regulations); rubber tire repair; leather care, cleaning and repair; burglar alarm installation and repair.

(260) AM 2017 89805 A

(800) 1321102

(891) 2016 07 07

(731) "KRISTOBAD" LLC

Koryun lane 1, 10 building, 80 basement,
Yerevan, Armenia

(540)



(591) Brown and yellow

(511)

25 – Footwear.

(260) AM 2017 90272 A

(800) 1325708

(891) 2016 08 30

(731) DENKA COMPANY LIMITED

1-1, Nihonbashi-Muromachi 2-chome,
Chuo-ku, Tokyo 103-8338, Japan

(540)

VINI-TAPE

(591) black and white

(511)

17 – Electrical insulating materials; electrical insulating tapes; electrical insulating vinyl chloride adhesive tapes; electrical insulating rubber products; electrical insulating materials in the form of tapes; electrical insulating materials in the form of sheet; electrical insulating materials in the form of adhesive tapes; electrical insulating materials in the form of adhesive sheets.

(260) AM 2017 90275 A

(800) 1325722

(891) 2016 09 23

(731) ANDREAS VETTER

Meersburger Str. 3, 78464 Konstanz, Germany

(540)



(591) black and white

(554) Three-dimensional

(511)

33 – Alcoholic beverages, except beer; alcoholic cocktail mixes; gin; vodka; whisky.

(260) AM 2017 90278 A

(800) 1325811

(891) 2016 05 02

(731) BERKO ILAC VE KIMYA SANAYI A.S.

Yenisehir Mah. Ozgur Sok. No:16-18
Atasehir, Istanbul, Turkey

(540)

Hamazinc

(511)

5 – Pharmaceutical and veterinary preparations for medical purposes; chemical preparations for medical purposes.

(260) AM 2017 90281 A

(800) 1325827

(891) 2016 07 18

(731) MILSING d.o.o.

Velika cesta 99 HR-10020 Zagreb, Croatia

(540)

ERITON

(591) Black, white
 (511)
 5 – Contraceptive preparations and substances; spermicidal gels, liquids and creams; hygienic lubricants and disinfectants for use in the area of vagina, penis and anus; personal lubricants; lubricants, gels, liquids and creams for sexual health and/or enhancing sexual performance; supplements for sexual health and/or enhancing sexual performance; pharmaceutical preparations and substances all relating to sexual health and/or sexual performance.
 10 – Condoms.

(260) AM 2017 90283 A
 (800) 1325877
 (891) 2016 09 05
 (731) "International Masis Tabak" LLC
 10, Gortsaranayin street, Industrial zone,
 0802 Masis, Ararat Region, Armenia

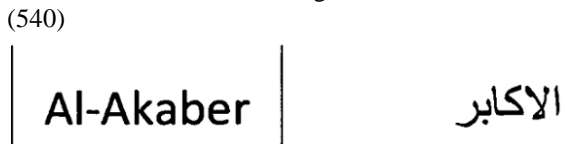

(591) Black, white
 (511)
 34 – Tobacco; smokers' articles; matches.

(260) AM 2017 90285 A
 (800) 1325881
 (891) 2016 09 02
 (731) Obschestvo s ogranichennoy otvetstvennostyu
 "MAY"
 Ozernaya, dom 1a, Fryazino, RU-141191
 Moskovskaya obl., Russian Federation



(591) Black, white
 (511)
 43 – Food and drink catering; café services; cafeteria services; canteen services; restaurant services; self-service restaurant services; snack-bar services; bar services.

(260) AM 2017 90286 A
 (800) 1138267
 (891) 2016 10 01
 (731) JOH. WILH. VON EICKEN GMBH
 Drechslerstrasse 1-3, 23556 Lübeck, Germany

(540)

Goldwing

(511)
 34 – Tobacco; tobacco products, in particular cigars, cigarettes, cigarillos, smoking tobacco, snuff, water pipe tobacco; cigarette paper; smokers' articles as far as included in this class.

(260) AM 2017 90287 A
 (800) 1325895
 (891) 2016 11 06
 (731) HILLEVI SAPERSTEIN
 Unit #393 E, 5100 San Felipe, Houston
 TX 77056, USA



(591) Black, white
 (511)
 25 – Capri pants; headgear, namely, caps and hats; hosiery; lingerie; t-shirts; underwear; women's clothing, namely, shirts, dresses, skirts, blouses; panties, shorts and briefs.

(260) AM 2017 90288 A
 (800) 1141623
 (891) 2016 09 01
 (731) STEEL COLOR SPA (joint-stock company)
 Via per Pieve Terzagni, 15, I-26033
 Pescarolo ed Uniti (CR), Italy



(591) Black, white
 (511)
 6 – Common metals and their alloys; metal building materials, coverings and metal components for elevators; transportable buildings of metal; ironmongery, small items of metal hardware; pipes and tubes of metal; safes; goods of common metal not included in other classes.

20 – Metal furniture and fittings; street furniture elements made of metal.

40 – Treatment of materials.

(260) AM 2017 90289 A
 (800) 1325911
 (891) 2016 02 05
 (731) Obshchestvo s ogranichennoy otvetstvennostyu "ARGM"
 Leninskii prospect, 4, 1A, RU-119049
 Moscow, Russian Federation

(540)

**Agency for Researching of Gas&OilField
Machinebuilding (ARGM)****Агентство развития газонефтепромыслового
машиностроения (АРГМ)**

(591) Black, white

(511)

16 – Printed matter; bookbinding material; photographs; stationery; adhesives for stationery or household purposes; artists' materials; paint brushes; instructional and teaching material (except apparatus); plastic materials for packaging (not included in other classes); printers' type; printing blocks; fountain pens; aquarelles; albums; almanacs; document laminators for office use; mimeograph apparatus and machines; atlases; posters; paper bows; table linen of paper; tickets; forms, printed; announcement cards [stationery]; note books; pads [stationery]; drawing pads; loose-leaf binders; wristbands for the retention of writing instruments; pamphlets; booklets; paper sheets [stationery]; waxed paper; paper for recording machines; paper for radiograms; electrocardiograph paper; drawer liners of paper, perfumed or not; wood pulp paper; carbon paper; copying paper [stationery]; parchment paper; writing paper; luminous paper; Xuan paper for Chinese painting and calligraphy; toilet paper; wrapping paper; filter paper; paper; blotters; newsletters; rollers for typewriters; house painters' rollers; modelling wax, not for dental purposes; signboards of paper or cardboard; patterns for making clothes; patterns for dressmaking; newspapers; electrotypes; hectographs; modelling clay; terrestrial globes; drawing sets; slate pencils; pencil leads; document holders [stationery]; pencil holders; chalk holders; holders for checkbooks [cheque books]; holders for stamps [seals]; diagrams; engraving plates; writing slates; blackboards; galley racks [printing]; drawing boards; advertisement boards of paper or cardboard; duplicators; punches [office requisites]; cream containers of paper; magazines [periodicals]; money clips; tags for index cards; pen clips; bookmarks; etching needles; tracing needles for drawing purposes; periodicals; printed publications; cardboard articles; paper shredders for office use; graphic representations; credit card imprinters, non-electric; graining combs; drawing instruments; calendars; tracing paper; tracing cloth; tracing patterns; gums [adhesives] for stationery or household purposes; lithographic stones; ink stones [ink reservoirs]; pencils; pencil lead holders; charcoal pencils; pictures; decalcomanias; paintings [pictures], framed or unframed; wood pulp board [stationery]; cardboard; hat boxes of cardboard; files [office requisites]; cards; index cards [stationery]; geographical maps; paper tapes and cards for the recordal of computer programmes; trading cards other than for games; perforated cards for Jacquard looms; catalogues; spools for inking ribbons; covers of paper for flower pots; paintbrushes; painters' brushes; writing

brushes; typewriter keys; glue for stationery or household purposes; isinglass for stationery or household purposes; gluten [glue] for stationery or household purposes; starch paste [adhesive] for stationery or household purposes; books; manifolds [stationery]; comic books; drawing pins; cigar bands; envelopes [stationery]; cases for stamps [seals]; boxes of cardboard or paper; paint boxes [articles for use in school]; correcting fluids [office requisites]; stencils [stationery]; French curves; paper ribbons; typewriter ribbons; gummed tape [stationery]; adhesive bands for stationery or household purposes; correcting tapes [office requisites]; inking ribbons; inking ribbons for computer printers; adhesive tapes for stationery or household purposes; self-adhesive tapes for stationery or household purposes; drawing rulers; square rulers; absorbent sheets of paper or plastic for foodstuff packaging; humidity control sheets of paper or plastic for foodstuff packaging; viscose sheets for wrapping; sheets of reclaimed cellulose for wrapping; plastic bubble packs for wrapping or packaging; steel letters; type [numerals and letters]; lithographs; paint trays; architects' models; postage stamps; plastics for modelling; graphic prints; modelling materials; teaching materials [except apparatus]; sealing compounds for stationery purposes; adhesives [glues] for stationery or household purposes; packaging material made of starches; filtering materials [paper]; addressing machines; pencil sharpening machines, electric or non-electric; bookbinding apparatus and machines [office equipment]; typewriters, electric or non-electric; folders [stationery]; franking machines for office use; chalk for lithography; writing chalk; tailors' chalk; marking chalk; bags [envelopes, pouches] of paper or plastics, for packaging; garbage bags of paper or of plastics; painters' easels; hand-rests for painters; printing sets, portable [office requisites]; bibs of paper; stickers [stationery]; finger-stalls [office requisites]; cords for bookbinding; paper knives [cutters] [office requisites]; numbering apparatus; bottle envelopes of cardboard or paper; sealing wafers; covers [stationery]; passport holders; plastic cling film, extensible, for palletization; embroidery designs [patterns]; handwriting specimens for copying; oleographs; musical greeting cards; greeting cards; postcards; etchings; conical paper bags; bags for microwave cooking; palettes for painters; ink sticks; pantographs [drawing instruments]; folders for papers; papier mâché; pastels [crayons]; modelling paste; pen cases; bookbindings; pen wipers; office perforators; pens [office requisites]; nibs of gold; nibs; steel pens; drawing pens; song books; seals [stamps]; sealing stamps; clipboards; address plates for addressing machines; handkerchiefs of paper; plastic film for wrapping; letter trays; trays for sorting and counting money; coasters of paper; bookends; stamp stands; mats for beer glasses; stands for pens and pencils; photograph stands; inking

pads; stamp pads; binding strips [bookbinding]; towels of paper; inking sheets for document reproducing machines; inking sheets for duplicators; book-binding cloth; gummed cloth for stationery purposes; printers' blankets, not of textile; portraits; paperweights; writing cases [sets]; inkstands; writing materials; writing instruments; drawing materials; school supplies [stationery]; adhesive tape dispensers [office requisites]; hand labelling appliances; lithographic works of art; prospectuses; printed timetables; ledgers [books]; printers' galleys; indexes; rubber erasers; elastic bands for offices; drawing T-squares; graphic reproductions; penholders; marking pens [stationery]; tissues of paper for removing make-up; face towels of paper; table napkins of paper; place mats of paper; tablemats of paper; tablecloths of paper; paper clasps; document files [stationery]; scrapers [erasers] for offices; paper-clips; staples for offices; erasing products; transparencies [stationery]; stencil plates; cardboard tubes; Indian inks; moisteners [office requisites]; moisteners for gummed surfaces [office requisites]; drawing squares; chart pointers, non-electronic; bottle wrappers of cardboard or paper; envelope sealing machines, for offices; sealing machines for offices; vignetting apparatus; apparatus for mounting photographs; stapling presses [office requisites]; manuals [handbooks]; figurines [statuettes] of papier mâché; paper coffee filters; flags of paper; flyers; silver paper; molds for modelling clays [artists' materials]; photo-engravings; photographs [printed]; stencil cases; canvas for painting; chromolithographs [chromos]; compasses for drawing; numbers [type]; watercolor [watercolour] saucers for artists; correcting ink [heliography]; ink; inkwells; blueprints; rosaries; stencils; erasing shields; balls for ball-point pens; cabinets for stationery [office requisites]; printing type; address stamps; stamps [seals]; shields [paper seals]; prints [engravings]; labels, not of textile.

(260) AM 2017 90293 A
(800) 1225495
(891) 2016 11 14
(731) RAUCH Fruchtsäfte GmbH
Langgasse 1, A-6830 Rankweil, Austria
(540)



(591) Yellow and blue
(511)
30 – Coffee, tea, cocoa and artificial coffee; coffee based drinks; drinking chocolate; coffee beverages with milk; coffee-based beverages with milk; cappu-

ccino; macchiato; latte-macchiato; iced coffee; rice; tapioca and sago; flour and preparations made from cereals; bread, pastry and confectionery; edible ices; sugar, honey, treacle; yeast, baking-powder; salt; mustard; vinegar, sauces (condiments); fruit sauces; spices; ice; tea-based drinks; tea-based beverages; tea-based beverages; tea-based beverages with fruit flavoring; and tea-based beverages; flavoured tea-based beverages; tea-based beverages.

32 – Beers; mineral and aerated waters; non-alcoholic beverages; fruit beverages and fruit juices; nectars; fruit nectars; fruit nectar beverages; vegetable drinks and vegetable juices; syrups and other preparations for making beverages; energy drinks; lemonades; non-alcoholic beverages, in particular with fruit flavouring; smoothies; flavoured water-based beverages; water-based beverages; coconut juice; coconut water; tomato juice; non-alcoholic beverages made with fruits; non-alcoholic fruit extracts; fruit juice concentrate; cocktails, non-alcoholic; isotonic drinks; must; non-alcoholic aperitifs; non-alcoholic beverages consisting of coconut juice or with coconut juice flavouring or with coconut flavouring; whey beverages; non-alcoholic beverages with fruit flavouring; non-alcoholic beverages containing fruits or fruit extracts; flavoured water-based beverages; non-alcoholic beverages flavoured with tea or tea extracts; coffee-flavoured soft drink; non-alcoholic drinks flavoured with coffee or coffee extracts; non-alcoholic energy drinks flavoured with coffee.

(260) AM 2017 90294 A
(800) 1226012
(891) 2016 12 01
(731) AKZO NOBEL COATINGS
INTERNATIONAL B.V.
Velperweg 76, NL-6824 BM Arnhem,
Netherlands

(540)
AUTOMATCHIC

(511)
9 – Spectrophotometers and software for spectrophotometers.

(260) AM 2017 90295 A
(800) 1325938
(891) 2016 10 03
(731) GUERLAIN SOCIETE ANONYME
68 avenue des Champs-Élysées, F-75008
PARIS, France

(540)
**TERRACOTTA SUN
TRIO**

(511)

3 – Perfumes; eau de toilette; eau de parfum; eau de Cologne; soaps; bath or shower gels and salts for cosmetic use; cosmetics for skin, body, face and nail care; creams, milks, lotions, gels and powders for the face, hands and body for cosmetic use; make-up products; body deodorants.

(260) AM 2017 90298 A

(800) 1325943

(891) 2016 09 27

(731) BIOFARMA

Société par actions simplifiée

50 rue Carnot, F-92284 SURESNES cedex,

France

(540)

ДОЛИМ

(591) Black, white

(511)

5 – Pharmaceutical and veterinary products; sanitary products for medical purposes; dietetic food and substances for medical or veterinary use, food for babies; food supplements for humans and animals; plasters, materials for dressings; material for dental fillings and dental impressions; disinfectants; products for destroying vermin; fungicides, herbicides.

(260) AM 2017 90299 A

(800) 1325944

(891) 2016 09 27

(731) BIOFARMA

50 rue Carnot, F-92284 Suresnes cedex,

France

(540)

ДОЛИОН

(591) Black, white

(511)

5 – Pharmaceutical and veterinary products; sanitary products for medical purposes; dietetic food and substances for medical or veterinary use, food for babies; food supplements for humans and animals; plasters, materials for dressings; material for dental fillings and dental impressions; disinfectants; products for destroying vermin; fungicides, herbicides.

საერთაშორისო სასაქონლო ნიშნები, რომლებსაც მიენიჭა დაცვა საქართველოში

(260) AM 2017 80883 A

(800) 1234986

(151) 2014 04 29

(181) 2024 04 29

(891) 2014 04 29

(511) 03, 05, 07, 08, 09, 10, 11, 12, 14, 16, 18, 20,
21, 24, 25, 39, 41, 42, 44

(891) 2014 11 13

(511) 06, 09, 11, 19, 38, 39

(260) AM 2017 82511 A

(800) 1249819

(151) 2015 03 19

(181) 2025 03 19

(891) 2015 03 19

(511) 33

(260) AM 2016 83894 A

(800) 1264436

(151) 2014 11 13

(181) 2024 11 13

(891) 2014 11 13

(511) 06, 09, 11, 19, 38, 39

(260) AM 2017 83313 A

(800) 1258763

(151) 2015 04 27

(181) 2025 04 27

(891) 2015 04 27

(511) 01, 02, 16, 17, 19, 35

(260) AM 2016 83895 A

(800) 1264437

(151) 2014 11 13

(181) 2024 11 13

(891) 2014 11 13

(511) 06, 09, 11, 19, 38, 39

(260) AM 2016 83888 A

(800) 1264432

(151) 2014 11 13

(181) 2024 11 13

(891) 2014 11 13

(511) 06, 09, 11, 19, 38, 39

(260) AM 2017 84575 A

(800) 1271522

(151) 2015 08 25

(181) 2025 08 25

(891) 2015 08 25

(511) 39

(260) AM 2016 83889 A

(800) 1264433

(151) 2014 11 13

(181) 2024 11 13

(891) 2014 11 13

(511) 06, 09, 11, 19, 38, 39

(260) AM 2017 84918 A

(800) 1274036

(151) 2015 03 03

(181) 2025 03 03

(891) 2015 03 03

(511) 01, 02, 03, 04, 05, 06, 07, 08, 09, 10, 11, 12,
13, 14, 15, 16, 17, 18, 19, 20, 21, 22, 23, 24,
25, 26, 27, 28, 29, 30, 31, 32, 33, 34, 35, 36,
37, 38, 39, 40, 41, 42, 43, 44, 45

(260) AM 2016 83890 A

(800) 1264434

(151) 2014 11 13

(181) 2024 11 13

(891) 2014 11 13

(511) 06, 09, 11, 19, 38, 39

(260) AM 2016 85060 A

(800) 1275579

(151) 2015 08 28

(181) 2025 08 28

(891) 2015 08 28

(511) 05

(260) AM 2016 83891 A

(800) 1264435

(151) 2014 11 13

(181) 2024 11 13

(260) AM 2016 85741 A

(800) 1282436

(151) 2015 09 03

(181) 2025 09 03

(891) 2015 09 03

(511) 05

(260) AM 2017 85991 A
(800) 1284721
(151) 2015 09 01
(181) 2025 09 01
(891) 2015 09 01
(511) 01, 06, 07, 09, 11, 12, 19, 35, 36, 37, 38, 39,
40, 41, 42, 45

(260) AM 2017 86051 A
(800) 1286258
(151) 2015 10 30
(181) 2025 10 30
(891) 2015 10 30
(511) 07, 12, 37

(260) AM 2017 86221 A
(800) 1287123
(151) 2015 10 22
(181) 2025 10 22
(891) 2015 10 22
(511) 25

(260) AM 2017 87118 A
(800) 1295924
(151) 2015 12 22
(181) 2025 12 22
(891) 2015 12 22
(511) 09, 41

(260) AM 2017 87928 A
(800) 1301964
(151) 2016 02 16
(181) 2026 02 16
(891) 2016 02 16
(511) 29

(260) AM 2017 88033 A
(800) 1302479
(151) 2016 02 06
(181) 2026 02 06
(891) 2016 02 06
(511) 09, 10, 14

(260) AM 2017 88034 A
(800) 1303066
(151) 2016 04 18
(181) 2026 04 18
(891) 2016 04 18
(511) 12, 35

(260) AM 2017 88035 A
(800) 1303071
(151) 2016 04 20

(181) 2026 04 20
(891) 2016 04 20
(511) 05

(260) AM 2017 88037 A
(800) 1303187
(151) 2016 06 02
(181) 2026 06 02
(891) 2016 06 02
(511) 32, 33

(260) AM 2017 88038 A
(800) 566236
(151) 1991 01 29
(181) 2021 01 29
(891) 2016 04 01
(511) 03

(260) AM 2017 88041 A
(800) 880457
(151) 2006 02 23
(181) 2026 02 23
(891) 2016 06 23
(511) 06

(260) AM 2017 88051 A
(800) 1278195
(151) 2015 10 13
(181) 2025 10 13
(891) 2016 05 27
(511) 43

(260) AM 2017 88162 A
(800) 1299897
(151) 2016 02 09
(181) 2026 02 09
(891) 2016 04 18
(511) 05

საქონლის აღილწარმოშობის დასახელებები

ლისაზონის შეთანხმების თანახმად, საერთაშორისო რეგისტრაციის საფუძველზე საქართველოში განსახილველად მიღებული საქონლის აღილწარმოშობის დასახელებები

გადაწვევებილების გასაჩივრება შესაძლებელია საქპატენტის სააპელაციო პალატაში გამო-
ქვეყნებიდან 3 თვის ვადაში ან მცხეთის რაიონული სასამართლოს ადმინისტრაციულ საქმეთა
კოლეგიაში 1 თვის ვადაში (მის.: ქალაქი მცხეთა, სამხედროს ქ. №17).

საიდენტიფიკაციო ნომერი: 1400

საერთაშორისო რეგისტრაციის ნომერი: 1051

საერთაშორისო რეგისტრაციის თარიღი: 2016 03 17

განაცხადის შეტანის თარიღი: 2016 06 06

ადგილწარმოშობის დასახელება: ORVIETO

საქონლის დასახელება, რომლისთვისაც მოითხოვება ადგილწარმოშობის რეგისტრაცია:
33 – Wine.

განმცხადებლის სახელი და მისამართი: 1. Ministero delle Politiche Agricole, Alimentari e Forestali
Via XX Settembre 20 – 00187 Roma, Italy;
2. Consorzio tutela dei Vini DOC di Orvieto
Corso Cavour 36 – 05018 Orvieto, Italy

საიდენტიფიკაციო ნომერი: 1401

საერთაშორისო რეგისტრაციის ნომერი: 1052

საერთაშორისო რეგისტრაციის თარიღი: 2016 03 17

განაცხადის შეტანის თარიღი: 2016 06 06

ადგილწარმოშობის დასახელება: LIMONE DI SIRACUSA

საქონლის დასახელება, რომლისთვისაც მოითხოვება ადგილწარმოშობის რეგისტრაცია:
31 – Fresh Lemons.

განმცხადებლის სახელი და მისამართი: 1. Ministero delle Politiche Agricole, Alimentari e Forestali
Via XX Settembre 20 – 00187 Roma, Italy;
2. Consorzio di Tutela del Limone di Siracusa IGP
Via Teracati 39 – 96100 Siracusa, Italy

საიდენტიფიკაციო ნომერი: 1402

საერთაშორისო რეგისტრაციის ნომერი: 1053

საერთაშორისო რეგისტრაციის თარიღი: 2016 03 17

განაცხადის შეტანის თარიღი: 2016 06 06

ადგილწარმოშობის დასახელება: UMBRIA

საქონლის დასახელება, რომლისთვისაც მოითხოვება ადგილწარმოშობის რეგისტრაცია:
29 – Extra virgin olive oil.

განმცხადებლის სახელი და მისამართი: 1. Ministero delle Politiche Agricole, Alimentari e Forestali
Via XX Settembre 20 – 00187 Roma, Italy;
2. Consorzio di Tutela dell'olio extravergine di oliva DOP
Umbria
Via Arco di Druso 37 – 06049 Spoleto (PG), Italy

საიდენტიფიკაციო ნომერი: 1403

საერთაშორისო რეგისტრაციის ნომერი: 1054

საერთაშორისო რეგისტრაციის თარიღი: 2016 03 17

განაცხადის შეტანის თარიღი: 2016 06 06

ადგილწარმოშობის დასახელება: ARANCIA DI RIBERA

საქონლის დასახელება, რომლისთვისაც მოითხოვება ადგილწარმოშობის რეგისტრაცია:
31 – Oranges.

განმცხადებლის სახელი და მისამართი: 1. Ministero delle Politiche Agricole, Alimentari e Forestali
Via XX Settembre 20 – 00187 Roma, Italy;
2. Consorzio di Tutela Arancia di Ribera DOP
c/o Centro Direzionale per l'Agricoltura – Via Quasimodo –
92016 – Ribera (AG), Italy

საიდენტიფიკაციო ნომერი: 1404

საერთაშორისო რეგისტრაციის ნომერი: 1055

საერთაშორისო რეგისტრაციის თარიღი: 2016 03 17

განაცხადის შეტანის თარიღი: 2016 06 06

ადგილწარმოშობის დასახელება: NOCCIOLA DI GIFFONI

საქონლის დასახელება, რომლისთვისაც მოითხოვება ადგილწარმოშობის რეგისტრაცია:
31 – Hazelnut.

განმცხადებლის სახელი და მისამართი: 1. Ministero delle Politiche Agricole, Alimentari e Forestali
Via XX Settembre 20 – 00187 Roma, Italy;
2. Consorzio di Tutela Nocciola di Giffoni IGP
Via Valentino Fortunato – Zona PIP snc – 84095 GIFFONI
VALLE PIANA (SA), Italy

მოციხილური შეტყობინებები

გამომონებები

პატენტების მოქმედების აღღებანი

(11) P 2007 4025 B

(73) ელ ჯი ლაიფ სეინის ლტდ. (KR)

(54) ჰემიფლოქსაცინის მჟავა მარილების მიღების ხერხი

პატენტის მოქმედების აღღებანი თარიღი: 11 09 2017

(11) P 2008 4556 B

(73) ბენკინტერ ს.ა. (ES)

ქაპა დე ახოროს დე გალიცია (ES)

(54) განკომარტებულ ბარათის გამოყენების გარეშე ფულადი თანხების მიღების ხერხი
მოკლე ტექსტური შეტყობინებით საბადასახადო დავალების გაზარდვის გზით

პატენტის მოქმედების აღღებანი თარიღი: 11 09 2017

(11) P 2012 5430 B

(73) რამზან გოიტემიროვი (GE)

(54) შიბაწვის კრავა

პატენტის მოქმედების აღღებანი თარიღი: 11 09 2017

(11) P 2013 5743 B

(73) ნორა მამულაიშვილი (GE)

(54) ნავთობისა და ნავთობპროდუქტებისაგან წყლის ზედაპირის გაწმენდის ხერხი

პატენტის მოქმედების აღღებანი თარიღი: 11 09 2017

(11) P 2009 4815 B

(73) ნინო ქურდაძე (GE)

(54) სასუნთქი ბუბის დაავადებების სამკურნალო მცენარეული ნაკრები და
შარმატეპული ფორმები მის საფუძველზე

პატენტის მოქმედების აღღებანი თარიღი: 11 09 2017

(11) P 2011 5355 B

(73) რამზან გოიტემიროვი (GE);

ასლან გოიტემიროვი (GE)

(54) შიბაწვის კრავა

პატენტის მოქმედების აღღებანი თარიღი: 11 09 2017

(11) P 2011 5287 B

(73) რამზან გოიტემიროვი (GE)

(54) **წიგანების კრება**

პატენტის მოქმედების აღბენის თარიღი: 11 09 2017

(11) P 2012 5412 B

(73) რამზან გოიტემიროვი (GE)

(54) **წიგანების კრება**

პატენტის მოქმედების აღბენის თარიღი: 11 09 2017

(11) P 2008 4412 B

(73) გელა სულაბერიძე (GE)

(54) **სამკურნალო-პროფილაქტიკური საკვები კომბინაცია და საკვები პროდუქტები მის საფუძველზე**

პატენტის მოქმედების აღბენის თარიღი: 11 09 2017

(11) P 2009 4599 B

(73) ინტერდიჯიტალ ტექნოლოჯი კორპორეიშენ (US)

(54) **უსაღწერ საკომუნიკაციო სისტემაში ქსელის მართვის ობიექტებს შორის ინფორმაციის გადაცემის მოწყობილობა**

პატენტის მოქმედების აღბენის თარიღი: 11 09 2017

(11) P 2004 3287 B

(73) ლაბორატუარ დე პროდუი ეტიკ ეტიფარმი (FR)

(54) **ფეროფორატის შემცველი ფარმაცევტული კომპოზიცია და მისი მიღების ხერხი**

პატენტის მოქმედების აღბენის თარიღი: 11 09 2017

(11) P 2011 5194 B

(73) ინტერდიჯიტალ ტექნოლოჯი კორპორეიშენ (US)

(54) **დამხმარე მონაცემების მიწოდების ხერხი და სისტემა**

პატენტის მოქმედების აღბენის თარიღი: 11 09 2017

(11) P 2010 5135 B

(73) ინტერდიჯიტალ ტექნოლოჯი კორპორეიშენ (US)

(54) **სიბნაღიანობის ხერხი და მოწყობილობა WLAN ქსელის სამართავად**

პატენტის მოქმედების აღბენის თარიღი: 11 09 2017

(11) P 2014 6095 B

(73) ევიაკ საბუნ იად გლისერინ სანაი ვე თიჯარეთ ანონიმ შირქეთი (TR)

(54) **მრავალფეროვანი შემწოვი და მაღისპერსონირებული ელემენტი**

პატენტის მოქმედების აღბენის თარიღი: 11 09 2017

(11) P 2013 5873 B

(73) მანანა შუბითიძე (GE)

(54) კანის ჩირქოვანი დაავადებების, ჰრილოვებისა და დამწვრობის სამკურნალო მაღაგო პატენტის მოქმედების აღბენის თარიღი: 11 09 2017

(11) P 2013 5874 B

(73) მანანა შუბითიძე (GE)

(54) ტუბერკულოზის სამკურნალო საშუალება

პატენტის მოქმედების აღბენის თარიღი: 11 09 2017

(11) P 2016 6542 B

(73) რისტერ - ველმ ბიოტექნოლოჯი & კო. კგ (DE)

(54) ხსნადი ინტერფერონის რეკომბინანტული მსპრესია

პატენტის მოქმედების აღბენის თარიღი: 11 09 2017

(11) P 2009 4675 B

(73) ეურო-ცელტიკ ს.ა. (LU)

(54) კმტერარტილ-ტეტრაციკლიდოპროდოლის ნაერთების გამოყენება ტკივილის მკურნალობისათვის ან პროფილაქტიკისათვის

პატენტის მოქმედების აღბენის თარიღი: 11 09 2017

სასარგებლო მოდელები

პატენტების მოქმედების აღბენა

(11) U 2012 1694 Y

(73) ზურაბ ადამია (GE)

(54) ელექტრული წინაღობის გაზომვის ხერხი

პატენტის მოქმედების აღბენის თარიღი: 11 09 2017

(11) U 2016 1898 Y

(73) გიორგი ჯილაური (GE)

(54) კახური თათარის წარმოების ხერხი

პატენტის მოქმედების აღბენის თარიღი: 11 09 2017

სასაქონლო ნიშნები

რეგისტრაციის მოქმედების ვადის გაგრძელება

(111) M 2006 17140 R1

(156) 2017 06 14

(186) 2026 12 14

(732) კმბ ინტერნეშენელ ნ.გ.
სტრავინსკიდან 807, ტაუერ A-8, 1077XX
ამსტერდამი, ნიდერლანდი

(732) ჯსპ ტრეიდმარკს ლიმიტიდ
აფროდიტის 25, 2 ფლორი, ოფისი 204,
ნიქოზია, კვიპროსი

(111) M 2007 17507 R1

(156) 2017 06 26

(186) 2027 05 08

(732) ჯენერალ მოტორს ლლკ
300 რენესანს სენტერი, სიტი-ოფ-
დეტროიტი, მიჩიგანის შტატი 48265-3000,
აშშ

(111) M 2007 17579 R1

(156) 2017 07 04

(186) 2027 06 15

(732) ჯსპ ტრეიდმარკს ლიმიტიდ
აფროდიტის 25, 2 ფლორი, ოფისი 204,
ნიქოზია, კვიპროსი

(111) M 2007 17508 R1

(156) 2017 06 26

(186) 2027 05 08

(732) ჯენერალ მოტორს ლლკ
300 რენესანს სენტერი, სიტი-ოფ-
დეტროიტი, მიჩიგანის შტატი 48265-3000,
აშშ

(111) M 2007 17609 R1

(156) 2017 07 12

(186) 2027 07 12

(732) ფორდ მოტორ კომპანი
უან ამერიკან როუდი, დირბორნი, შტატი
მიჩიგანი 48126, აშშ

(111) M 2007 17524 R1

(156) 2017 07 04

(186) 2027 05 28

(732) მერკ შარპ & დომე კორპ.
უან მერკ დრაივი, უაიტჰაუს-სტეიშენი,
ნიუ-ჯერსი 08889, აშშ

(111) M 2007 17629 R1

(156) 2017 07 12

(186) 2027 07 12

(732) ჯსპ ტრეიდმარკს ლიმიტიდ
აფროდიტის, 25, 2 ფლორი, ოფისი 204,
ნიქოზია, კვიპროსი

(111) M 2007 17545 R1

(156) 2017 06 11

(186) 2027 06 11

(732) დავით მაისურაძე
დავით რექტორის ქ. 21, 2200, თელავი,
საქართველო

(111) M 2007 17637 R1

(156) 2017 07 12

(186) 2027 07 12

(732) იტალფარმაკო სპა
ვ. ლე ფულვიო ტესტი 330, 20126 მილანი,
იტალია

(111) M 2007 17577 R1

(156) 2017 07 04

(186) 2027 06 15

(732) ჯსპ ტრეიდმარკს ლიმიტიდ
აფროდიტის 25, 2 ფლორი, ოფისი 204,
ნიქოზია, კვიპროსი

(111) M 2007 17662 R1

(156) 2017 07 25

(186) 2027 07 25

(732) ლეო ფარმა ა/ს
ინდუსტრიპარკენ 55, DK-2750
ბალერუპი, დანია

(111) M 2007 17578 R1

(156) 2017 07 04

(186) 2027 06 15

(111) M 2007 17663 R1

(156) 2017 07 25

(186) 2027 07 25

(732) ლეო ფარმა ა/ს
ინდუსტრიპარკენ 55, DK-2750
ბალერუპი, დანია

(111) M 2007 17672 R1
 (156) 2017 07 25
 (186) 2027 07 25
 (732) ჯსპ ტრეიდმარკს ლიმიტიდ
 აფროდიტის, 25, 2 ფლორი, ოფისი 204,
 ნიქოზია, კვიპროსი

(111) M 2007 17725 R1
 (156) 2017 07 30
 (186) 2027 07 30
 (732) შპს „ავერსი-ფარმა“
 დავით აღმაშენებლის გამზ. 148/2, 0112,
 თბილისი, საქართველო

(111) M 2007 17673 R1
 (156) 2017 07 25
 (186) 2027 07 25
 (732) ჯსპ ტრეიდმარკს ლიმიტიდ
 აფროდიტის, 25, 2 ფლორი, ოფისი 204,
 ნიქოზია, კვიპროსი

(111) M 2007 17726 R1
 (156) 2017 07 30
 (186) 2027 07 30
 (732) იანსენ საიენსიზ აილენდ უკ
 ისტგეიტ ვილიჯი, ისტგეიტი, ლიტლ
 აილანდი, კაუნტი კორკი, ირლანდია

(111) M 2007 17682 R1
 (156) 2017 07 25
 (186) 2027 07 25
 (732) ტრეველპორტ ინკ., დელავერის შტატის
 კორპორაცია
 300 გალერია პარკევი, ატლანტა,
 ჯორჯია 30339, აშშ

(111) M 2007 17727 R1
 (156) 2017 07 30
 (186) 2027 07 30
 (732) იანსენ საიენსიზ აილენდ უკ
 ისტგეიტ ვილიჯი, ისტგეიტი, ლიტლ
 აილანდი, კაუნტი კორკი, ირლანდია

(111) M 2007 17683 R1
 (156) 2017 07 25
 (186) 2027 07 25
 (732) ტრეველპორტ ინკ., დელავერის შტატის
 კორპორაცია
 300 გალერია პარკევი, ატლანტა,
 ჯორჯია 30339, აშშ

(111) M 2007 17728 R1
 (156) 2017 07 30
 (186) 2027 07 30
 (732) იანსენ საიენსიზ აილენდ უკ
 ისტგეიტ ვილიჯი, ისტგეიტი, ლიტლ
 აილანდი, კაუნტი კორკი, ირლანდია

(111) M 2007 17692 R1
 (156) 2017 07 30
 (186) 2027 07 30
 (732) დ-ლინკ კორპორეიშენ
 289, შინჰუ 3 როუდი, ნეიჰუ დისტრიქტი,
 ტაიბეი-სიტი 114, ტაივანი, ჩინეთის
 პროვინცია

(111) M 2007 17750 R1
 (156) 2017 09 18
 (186) 2027 09 18
 (732) გონა გოვილაშვილი
 პრესის ქ. 15, 1600, დედოფლისწყარო,
 საქართველო

(111) M 2007 17723 R1
 (156) 2017 07 30
 (186) 2027 07 30
 (732) შპს „ავერსი-ფარმა“
 დავით აღმაშენებლის გამზ. 148/2, 0112,
 თბილისი, საქართველო

(111) M 2007 17751 R1
 (156) 2017 09 18
 (186) 2027 09 18
 (732) გონა გოვილაშვილი
 პრესის ქ. 15, 1600, დედოფლისწყარო,
 საქართველო

(111) M 2007 17724 R1
 (156) 2017 07 30
 (186) 2027 07 30
 (732) შპს „ავერსი-ფარმა“
 დავით აღმაშენებლის გამზ. 148/2, 0112,
 თბილისი, საქართველო

(111) M 2007 17771 R1
 (156) 2017 09 18
 (186) 2027 09 18
 (732) ბრიჯსტოუნ კორპორეიშენ
 1-1, კიობაში 3-ჩომე, ჩუო-კუ, ტოკიო,
 იაპონია

(111) M 2007 17775 R1 (156) 2017 09 18 (186) 2027 09 18 (732) ვაიეტ ლლკ 235 ისტ 42 სტრიტ, ნიუ-იორკი, ნიუ-იორკი 10017, აშშ	იაკობ ცურტაველის ქ. 54, 1700, დმანისი, საქართველო
(111) M 2007 17785 R1 (156) 2017 09 18 (186) 2027 09 18 (732) იუნაიტიდ პარსელ სერვის ოფ ამერიკა, ინკ. 55 გლენდეიკ პარკევი, NE ატლანტა, ჯორჯია 30328, აშშ	(111) M 2007 17827 R1 (156) 2017 09 18 (186) 2027 09 18 (732) შპს „პსპ ფარმა“ იაკობ ცურტაველის ქ. 54, 1700, დმანისი, საქართველო
(111) M 2007 17791 R1 (156) 2017 09 18 (186) 2027 09 18 (732) ბრისტოლ-მაიერს სკუიბ ჰოლდინგს აილენდ ჰინტერბერგ შტრასე 16, 6312 სტეინჰაუზენი, შვეიცარია	(111) M 2007 17828 R1 (156) 2017 09 18 (186) 2027 09 18 (732) შპს „პსპ ფარმა“ იაკობ ცურტაველის ქ. 54, 1700, დმანისი, საქართველო
(111) M 2007 17792 R1 (156) 2017 09 18 (186) 2027 09 18 (732) ბრისტოლ-მაიერს სკუიბ ჰოლდინგს აილენდ ჰინტერბერგ შტრასე 16, 6312 სტეინჰაუზენი, შვეიცარია	(111) M 2007 17830 R1 (156) 2017 09 18 (186) 2027 09 18 (732) შპს „ჯი-ემ-პი“ ზემო ვეძისის ქ. 103, 0160, თბილისი, საქართველო
(111) M 2007 17793 R1 (156) 2017 09 18 (186) 2027 09 18 (732) აბდი იბრაჰიმ ილახ სანაი ვე თიჯარეთ ანონიმ შირქეთი რეშითფაშა მაჰალესი ესკი ბიუიუკდერე ჯადესი No: 4 34467 მასლაქი სარიერი სტამბოლი, თურქეთი	(111) M 2007 17848 R1 (156) 2017 09 18 (186) 2027 09 18 (732) ზე კოკა-კოლა კომპანი, დელავერის შტატის კორპორაცია უან კოკა-კოლა პლაზა, ატლანტა, ჯორჯია 30313, აშშ
(111) M 2007 17796 R1 (156) 2017 09 18 (186) 2027 09 18 (732) იტალფარმაკო სპა ვ. ლე ფულვიო ტესტი 330, 20126 მილანი, იტალია	(111) M 2007 17868 R1 (156) 2017 09 18 (186) 2027 09 18 (732) იაროსლავ ენა ბულვარ დრუჟი ნაროდოვ, 8, ბ.52, 01103, კიევი, უკრაინა
(111) M 2007 17826 R1 (156) 2017 09 18 (186) 2027 09 18 (732) შპს „პსპ ფარმა“	(111) M 2007 17921 R1 (156) 2017 10 10 (186) 2027 10 10 (732) შპს „ჯი-ემ-პი“ ზემო ვეძისის ქ. 103, 0160, თბილისი, საქართველო
(111) M 2007 17826 R1 (156) 2017 09 18 (186) 2027 09 18 (732) შპს „პსპ ფარმა“	(111) M 2007 17922 R1 (156) 2017 10 10 (186) 2027 10 10 (732) შპს „ჯი-ემ-პი“

ზემო ვეძის ქ. 103, 0160, თბილისი, საქართველო	(732) მერკ სანტე სას 37, რიუ სენ-რომენი, 69008 ლიონი, საფრანგეთი
(111) M 2007 18017 R1 (156) 2017 11 13 (186) 2027 11 13 (732) ჰიუნდაი კორპორეიშენ 226, შინმუნრო-1კა, ჯონგნო-გუ, სეული, კორეის რესპუბლიკა	(111) M 1997 4978 R2 (156) 2017 04 07 (186) 2027 04 07 (732) ჯონსონ & ჯონსონ უან ჯონსონ & ჯონსონ პლაზა, ნიუ-ბრანზუიკი, ნიუ-ჯერზი 08933, აშშ
(111) M 2007 18114 R1 (156) 2017 12 14 (186) 2027 12 14 (732) კენტუკი ფრაიდ ჩიკენ ინტერნეშენელ ჰოლდინგ ზ, ინკ. 1441 გარდინერ ლენი, ლუისვილი, კენტუკი, აშშ	(111) M 1997 4984 R2 (156) 2017 04 07 (186) 2027 04 07 (732) კრაფტ ფუდს დენმარკ ინტელექტუალ პროპერტი აპს როსკილდევეი 161, DK-2620 ალბერტსლუნდი, დანია
(111) M 2008 18211 R1 (156) 2018 02 15 (186) 2028 02 15 (732) გუგლ ინკ. 1600 ამფისიეტე პარკუეი, მაუნტინ-ვიუ, კალიფორნია 94043, აშშ	(111) M 1997 5196 R2 (156) 2017 04 25 (186) 2027 04 25 (732) ნესტლე სკინ ჰელთ ს.ა. ავენიუ გრატა-პაი 2, CH-1018 ლოზანა, შვეიცარია
(111) M 2008 18295 R1 (156) 2018 03 17 (186) 2028 03 17 (732) ჯენერალ მილს, ინკ., დელავერის შტატის კორპორაცია ნამბა უან ჯენერალ მილს ბულვარი, მინეაპოლისი, მინესოტა 55426, აშშ	(111) M 1997 5307 R2 (156) 2017 05 07 (186) 2027 05 07 (732) რონსონ ინკორპორეტიდ ლიმიტიდ სტეიშენ უორკსი, სტეიშენ როუდი, ლონგ-ბაკი, ნორთ ჰემპტონშირი NN6 7PF, გაერთიანებული სამეფო
(111) M 1997 4504 R2 (156) 2017 02 05 (186) 2027 02 05 (732) კოიტო მენიუფაქტურინგ კო., ლტდ 4-8-3, ტაკანავა, მინატო-კუ, ტოკიო, იაპონია	(111) M 1997 5421 R2 (156) 2017 05 30 (186) 2027 05 30 (732) ვარტა აქციენგეზელ შაფტ ამ ლაინოიფერ 51, 30419 ჰანოვერი, გერმანია
(111) M 1997 4672 R2 (156) 2017 03 06 (186) 2027 03 06 (732) ქამბერლენდ პექინგ კორპ. 2, ქამბერლენდ სტრიტი, ბრუკლინი, ნიუ-იორკი 11205, აშშ	(111) M 1997 5449 R2 (156) 2017 06 04 (186) 2027 06 04 (732) კარტიე ინტერნაციონალ აგ (კარტიე ინტერნეშენელ ლტდ), (კარტიე ინტერნაციონალ სა) ჰინტერბერგ შტრასე 22, ფოსტფასი 61, 6312 შტაინჰაუზენი, შვეიცარია
(111) M 1997 4884 R2 (156) 2017 03 31 (186) 2027 03 31	

(111) M 1997 5466 R2
(156) 2017 06 06
(186) 2027 06 06

(732) კარტიე ინტერნაციონალ აგ
(კარტიე ინტერნეშენელ ლტდ),
(კარტიე ინტერნასიონალ სს)
ჰინტერბერგ შტრასე 22, ფოსტფახი 61,
6312 შტაინჰაუზენი, შვეიცარია

(732) ინვენციო აგ
ფოსტფახ 6052, ჰერგისვილი, შვეიცარია

(111) M 1997 5467 R2
(156) 2017 06 06
(186) 2027 06 06

(732) კარტიე ინტერნაციონალ აგ
(კარტიე ინტერნეშენელ ლტდ),
(კარტიე ინტერნასიონალ სს)
ჰინტერბერგ შტრასე 22, ფოსტფახი 61,
6312 შტაინჰაუზენი, შვეიცარია

(111) M 1997 5797 R2
(156) 2017 07 03
(186) 2027 07 03

(732) ბერლინ-ხემი აგ
გლინიკერ ვეგ 125, D-12489, ბერლინი,
გერმანია

(111) M 1997 5470 R2
(156) 2017 06 06
(186) 2027 06 06

(732) კარტიე ინტერნაციონალ აგ
(კარტიე ინტერნეშენელ ლტდ),
(კარტიე ინტერნასიონალ სს),
ჰინტერბერგ შტრასე 22, ფოსტფახი 61,
6312 შტაინჰაუზენი, შვეიცარია

(111) M 1997 5798 R2
(156) 2017 07 03
(186) 2027 07 03

(732) ბერლინ-ხემი აგ
გლინიკერ ვეგ 125, D-12489, ბერლინი,
გერმანია

(111) M 1997 5658 R2
(156) 2017 06 16
(186) 2027 06 16

(732) დეო ფარმა ა/ს
ინდუსტრიპარკენ 55, DK-2750
ბალერუპი, დანია

(111) M 1997 5799 R2
(156) 2017 07 03
(186) 2027 07 03

(732) ბერლინ-ხემი აგ
გლინიკერ ვეგ 125, D-12489, ბერლინი,
გერმანია

(111) M 1997 5674 R2
(156) 2017 06 19
(186) 2027 06 19

(732) ვარტა აკციენგეზელშაფტ
ამ ლაინოფერ 51, 30419 ჰანოვერი,
გერმანია

(111) M 1997 5805 R2
(156) 2017 07 03
(186) 2027 07 03

(732) ბერლინ-ხემი აგ
გლინიკერ ვეგ 125, D-12489, ბერლინი,
გერმანია

(111) M 1997 5769 R2
(156) 2017 06 30
(186) 2027 06 30

(732) ინვენციო აგ
ფოსტფახ 6052, ჰერგისვილი, შვეიცარია

(111) M 1997 5824 R2
(156) 2017 07 04
(186) 2027 07 04

(732) ბრაკო ს.პ.ა.
50, ვია ეჯიდიო ფოლი, I-20134 მილანი,
იტალია

(111) M 1997 5770 R2
(156) 2017 06 30
(186) 2027 06 30

(111) M 1997 5863 R2
(156) 2017 07 09
(186) 2027 07 09

(732) ზე აბსელუტ კომპანი აქტივობლაგ
11797 სტოკჰოლმი, შვედეთი

(111) M 1997 5864 R2
(156) 2017 07 09
(186) 2027 07 09

(732) ზე აბსელუტ კომპანი აქტივობლაგ
11797 სტოკჰოლმი, შვედეთი

(111) M 1997 5865 R2 (156) 2017 07 09 (186) 2027 07 09 (732) ზე აბსელუტ კომპანი აქტივობლავ 11797 სტოკჰოლმი, შვედეთი	ჰინტერბერგ შტრასე 22, ფოსტფახი 61, 6312 შტაინჰაუზენი, შვეიცარია
(111) M 1997 5901 R2 (156) 2017 07 14 (186) 2027 07 14 (732) ბერინგერ ინგელჰაიმ ფარმა გმბჰ & კო. კგ ბინგერ შტრასე 173, D-55216 ინგელჰაიმი, გერმანია	(111) M 1997 6033 R2 (156) 2017 07 23 (186) 2027 07 23 (732) ბასფ სე კარლ-ბოშ-შტრ. 38, 67056 ლუდვიგსჰაფენი, გერმანია
(111) M 1997 5926 R2 (156) 2017 07 15 (186) 2027 07 15 (732) ჯონსონ & ჯონსონ უან ჯონსონ & ჯონსონ პლაზა, ნიუ-ბრანზუიკი, ნიუ-ჯერსი 08933, აშშ	(111) M 1997 6049 R2 (156) 2017 07 23 (186) 2027 07 23 (732) ბასფ სე კარლ-ბოშ-შტრ. 38, 67056 ლუდვიგსჰაფენი, გერმანია
(111) M 1997 5955 R2 (156) 2017 07 15 (186) 2027 07 15 (732) ჰერმეს შლაიფმიტელ გმბჰ & კო. კგ ლურუპერ ჰაუფტ შტრასე 106-122, 22547 ჰამბურგი, გერმანია	(111) M 1997 6051 R2 (156) 2017 07 23 (186) 2027 07 23 (732) ბასფ სე კარლ-ბოშ-შტრასე 38, ლუდვიგსჰაფენ- ამ-რეინი, გერმანია
(111) M 1997 5994 R2 (156) 2017 07 22 (186) 2027 07 22 (732) დაიჯეო ბრენდზ ბ.გ. 10-12 მოლენვერფი, 1014 BG ამსტერდამი, ნიდერლანდი	(111) M 1997 6054 R2 (156) 2017 07 23 (186) 2027 07 23 (732) ბასფ სე კარლ-ბოშ-შტრ. 38, 67056 ლუდვიგსჰაფენი, გერმანია
(111) M 1997 6005 R2 (156) 2017 07 22 (186) 2027 07 22 (732) კარტიე ინტერნაციონალ აგ (კარტიე ინტერნეშენელ ლტდ), (კარტიე ინტერნასიონალ სა) ჰინტერბერგ შტრასე 22, ფოსტფახი 61, 6312 შტაინჰაუზენი, შვეიცარია	(111) M 1997 6057 R2 (156) 2017 07 23 (186) 2027 07 23 (732) ბასფ სე კარლ-ბოშ-შტრ. 38, 67056 ლუდვიგსჰაფენი, გერმანია
(111) M 1997 6006 R2 (156) 2017 07 22 (186) 2027 07 22 (732) კარტიე ინტერნაციონალ აგ (კარტიე ინტერნეშენელ ლტდ), (კარტიე ინტერნასიონალ სა)	(111) M 1997 6058 R2 (156) 2017 07 23 (186) 2027 07 23 (732) ბასფ სე კარლ-ბოშ-შტრ. 38, 67056 ლუდვიგსჰაფენი გერმანია
(111) M 1997 6006 R2 (156) 2017 07 22 (186) 2027 07 22 (732) კარტიე ინტერნაციონალ აგ (კარტიე ინტერნეშენელ ლტდ), (კარტიე ინტერნასიონალ სა)	(111) M 1997 6075 R2 (156) 2017 07 23 (186) 2027 07 23 (732) ჰუნცმან ედვანსდ მატერიალზ ლაიცენზინგ (სვიცერლანდ) გმბჰ

კლიბეკშტრასე 200, 4057 ბაზელი, შვეიცარია	1027 ნიუპორტ ავენიუ, პოტაკეტი, როდ- აილენდი 02862, აშშ
(111) M 1997 6101 R2 (156) 2017 07 25 (186) 2027 07 25 (732) ჯონსონ & ჯონსონ უან ჯონსონ & ჯონსონ პლაზა, ნიუ-ბრანზუიკი, ნიუ-ჯერზი 08933, აშშ	(111) M 1997 6170 R2 (156) 2017 07 29 (186) 2027 07 29 (732) ჰაზბრო ინტერნეშენელ, ინკ. 1027 ნიუპორტ ავენიუ, პავტუქეტი, როუდ-აილენდი 02862, აშშ
(111) M 1997 6103 R2 (156) 2017 07 25 (186) 2027 07 25 (732) ჯონსონ & ჯონსონ (ნიუ-ჯერზის შტატის კორპორაცია) უან ჯონსონ & ჯონსონ პლაზა, ნიუ-ბრანზუიკი, ნიუ-ჯერზი, აშშ	(111) M 1997 6171 R2 (156) 2017 07 29 (186) 2027 07 29 (732) ჰაზბრო, ინკ. 1027 ნიუპორტ ავენიუ, პოტაკეტი, როდ- აილენდი 02862, აშშ
(111) M 1997 6104 R2 (156) 2017 07 25 (186) 2027 07 25 (732) ჯონსონ & ჯონსონ (ნიუ-ჯერზის შტატის კორპორაცია) უან ჯონსონ & ჯონსონ პლაზა, ნიუ-ბრანზუიკი, ნიუ-ჯერზი, აშშ	(111) M 1997 6172 R2 (156) 2017 07 29 (186) 2027 07 29 (732) ჰაზბრო ინტერნეშენელ, ინკ. 1027 ნიუპორტ ავენიუ, პავტუქეტი, როუდ-აილენდი 02862, აშშ
(111) M 1997 6105 R2 (156) 2017 07 25 (186) 2027 07 25 (732) ჯონსონ & ჯონსონ უან ჯონსონ & ჯონსონ პლაზა, ნიუ-ბრანზუიკი, ნიუ-ჯერზი 08933, აშშ	(111) M 1997 6173 R2 (156) 2017 07 29 (186) 2027 07 29 (732) ჰაზბრო ინტერნეშენელ, ინკ. 1027 ნიუპორტ ავენიუ, პავტუქეტი, როუდ-აილენდი 02862, აშშ
(111) M 1997 6127 R2 (156) 2017 07 28 (186) 2027 07 28 (732) მონდელეგო იუროპ გმბჰ, ლინდბერგ-ალეე 1, 8152 გლატპარკი, შვეიცარია	(111) M 1997 6174 R2 (156) 2017 07 29 (186) 2027 07 29 (732) ჰაზბრო ინტერნეშენელ, ინკ. 1027 ნიუპორტ ავენიუ, პავტუქეტი, როუდ-აილენდი 02862, აშშ
(111) M 1997 6128 R2 (156) 2017 07 28 (186) 2027 07 28 (732) მონდელეგო იუროპ გმბჰ, ლინდბერგ-ალეე 1, 8152 გლატპარკი, შვეიცარია	(111) M 1997 6176 R2 (156) 2017 07 30 (186) 2027 07 30 (732) კრაფტ ფუდს შვაიც ჰოლდინგ გმბჰ ხოლერშტრასე 4, 6301 ცუგი, შვეიცარია
(111) M 1997 6168 R2 (156) 2017 07 29 (186) 2027 07 29 (732) ჰაზბრო, ინკ.	(111) M 1997 6177 R2 (156) 2017 07 30 (186) 2027 07 30 (732) მონდელეგო იუროპ გმბჰ ლინდბერგ-ალეე 1, 8152 გლატპარკი, შვეიცარია

(111) M 1997 6178 R2
 (156) 2017 07 30
 (186) 2027 07 30
 (732) მონდელეზ იუროპ გმბჰ
 ლინდბერგ-ალეე 1, 8152 გლატპარკი,
 შვეიცარია

(111) M 1997 6179 R2
 (156) 2017 07 30
 (186) 2027 07 30
 (732) მონდელეზ იუროპ გმბჰ
 ლინდბერგ-ალეე 1, 8152 გლატპარკი,
 შვეიცარია

(111) M 1997 6180 R2
 (156) 2017 07 30
 (186) 2027 07 30
 (732) კრაფტ ფუდზ შვაიც ჰოლდინგ გმბჰ,
 ხოლერშტრასე 4, 6301 ცუგი, შვეიცარია

(111) M 1997 6181 R2
 (156) 2017 07 30
 (186) 2027 07 30
 (732) კოლგეიტ პალმოლივ კომპანი
 300 პარკ ავენიუ, ნიუ-იორკი, N.Y. 10022,
 აშშ

(111) M 1997 6183 R2
 (156) 2017 07 30
 (186) 2027 07 30
 (732) ფარმაცია & აპჯონ კომპანი ლღკ
 7000 პორტეიჯ როუდი, კალამაზუ,
 მიჩიგანი 49001, აშშ

(111) M 1997 6225 R2
 (156) 2017 08 01
 (186) 2027 08 01
 (732) ევიშ დიოდისერდიარ ზრტ.
 30-38 კერესტური უტ, ბუდაპეშტი,
 H-1106, უნგრეთი

(111) M 1997 6265 R2
 (156) 2017 08 04
 (186) 2027 08 04
 (732) ზე პოლო/ლორენ კომპანი, ლ.პ.
 650 მედისონ ავენიუ, ნიუ-იორკი,
 ნიუ-იორკი 10022, აშშ

(111) M 1997 6269 R2
 (156) 2017 08 04
 (186) 2027 08 04

(732) ეკო სკო ა/ს,
 ინდასტრიევი 5, DK-6261 ბრედებრო,
 დანია

(111) M 1997 6283 R2
 (156) 2017 08 05
 (186) 2027 08 05
 (732) ს.კ. ჯონსონ & სან, ინკ.
 1525 ჰოუგ სტრიტი, რასინი, უისკონსინი
 53403-2236, აშშ

(111) M 1997 6285 R2
 (156) 2017 08 05
 (186) 2027 08 05
 (732) ს.კ. ჯონსონ & სან, ინკ.
 1525 ჰოუგ სტრიტი, რასინი, უისკონსინი
 53403-2236, აშშ

(111) M 1997 6291 R2
 (156) 2017 08 06
 (186) 2027 08 06
 (732) დიაგია ს.რ.ღ.
 ვია ეფრემ ნობილი 2, მოლინელა (ბო),
 იტალია

(111) M 1997 6296 R2
 (156) 2017 08 11
 (186) 2027 08 11
 (732) ბასვ სე
 კარლ-ბოშ-შტრ. 38, 67056
 ლუდვიგსჰაფენი, გერმანია

(111) M 1997 6297 R2
 (156) 2017 08 11
 (186) 2027 08 11
 (732) ბასვ სე
 კარლ-ბოშ-შტრ. 38, 67056
 ლუდვიგსჰაფენი, გერმანია

(111) M 1997 6298 R2
 (156) 2017 08 11
 (186) 2027 08 11
 (732) ბასვ სე
 კარლ-ბოშ-შტრ. 38, 67056
 ლუდვიგსჰაფენი, გერმანია

(111) M 1997 6300 R2
 (156) 2017 08 11
 (186) 2027 08 11
 (732) ბასვ სე

კარლ-ბოშ-შტრ. 38, 67056
ლუდვიგსჰაფენი, გერმანია

უან ჯონსონ & ჯონსონ პლაზა,
ნიუ-ბრანზუიკი, ნიუ-ჯერსი 08933, აშშ

(111) M 1997 6307 R2
(156) 2017 08 11
(186) 2027 08 11
(732) ზე პილსბერი კომპანი ლღკ
ნამბერ უან ჯენერალ მილზ ბუღვარი,
მინეაპოლისი, მინესოტა 55426, აშშ

(111) M 1997 6368 R2
(156) 2017 08 14
(186) 2027 08 14
(732) ბასფ სე
კარლ-ბოშ-შტრ. 38, 67056
ლუდვიგსჰაფენი, გერმანია

(111) M 1997 6308 R2
(156) 2017 08 11
(186) 2027 08 11
(732) ზე პილსბერი კომპანი ლღკ
ნამბერ უან ჯენერალ მილზ ბუღვარი,
მინეაპოლისი, მინესოტა 55426, აშშ

(111) M 1997 6384 R2
(156) 2017 08 14
(186) 2027 08 14
(732) ბაიერ კონზიუმერ ქეა აგ
პეტერ მერიან შტრასე 84, 4052 ბახელი,
შვეიცარია

(111) M 1997 6309 R2
(156) 2017 08 11
(186) 2027 08 11
(732) ზე პილსბერი კომპანი ლღკ
ნამბერ უან ჯენერალ მილზ ბუღვარი,
მინეაპოლისი, მინესოტა 55426, აშშ

(111) M 1997 6460 R2
(156) 2017 08 20
(186) 2027 08 20
(732) ტელედაინ ტექნოლოჯის
ინკორპორეტიდ
1049 ქამინო დოს რიოსი, თაუზენდ-
ოუკსი, CA 91360, აშშ

(111) M 1997 6319 R2
(156) 2017 08 11
(186) 2027 08 11
(732) ვენიტი ფეიერ, ინკ.
უან ფრუტ ოფ ზე ლუმ დრაივი,
ბოულინგ-გრინი, კენტუკი 42103, აშშ

(111) M 1997 6461 R2
(156) 2017 08 20
(186) 2027 08 20
(732) ტელედაინ ტექნოლოჯის
ინკორპორეტიდ
1049 ქამინო დოს რიოსი, თაუზენდ-
ოუკსი, CA 91360, აშშ

(111) M 1997 6337 R2
(156) 2017 08 12
(186) 2027 08 12
(732) კენტუკი ფრაიდ ჩიკენ ინტერნეშენელ
ჰოლდინგზ, ინკ.
1441 გარდინერ ლენი, ლუისვილი,
KY 40213, აშშ

(111) M 1997 6474 R2
(156) 2017 08 22
(186) 2027 08 22
(732) ზე აბსელუტ კომპანი აქტივობლავ
11797 სტოკჰოლმი, შვედეთი

(111) M 1997 6341 R2
(156) 2017 08 12
(186) 2027 08 12
(732) კენტუკი ფრაიდ ჩიკენ ინტერნეშენელ
ჰოლდინგზ, ინკ.
1441 გარდინერ ლენი, ლუისვილი,
KY 40213, აშშ

(111) M 1997 6500 R2
(156) 2017 08 25
(186) 2027 08 25
(732) ასიკს კორპორეიშენ
1-1 მინატოჯიმა-ნაკამაჩი 7-ჩომე,
ჩუო-კუ, კობე-სიტი, ჰიოგოს
პრეფექტურა, იაპონია

(111) M 1997 6361 R2
(156) 2017 08 13
(186) 2027 08 13
(732) ჯონსონ & ჯონსონ

(111) M 1997 6501 R2
(156) 2017 08 25
(186) 2027 08 25

(732) ასიკს კორპორეიშენ
1-1 მინატოჯიმა-ნაკამაჩი 7-ჩომე,
ჩუო-კუ, კობე-სიტი, ჰიოგოს
პრეფექტურა, იაპონია

(111) M 1997 6540 R2
(156) 2017 08 26
(186) 2027 08 26
(732) ემინენს (სოსიეტე პარ აქსიონ
სიმპლიფიე)
რუტ დე გალარგი, 30470 ემარგი,
საფრანგეთი

(111) M 1997 6502 R2
(156) 2017 08 26
(186) 2027 08 26

(732) ასიკს კორპორეიშენ
1-1 მინატოჯიმა-ნაკამაჩი 7-ჩომე,
ჩუო-კუ, კობე-სიტი, ჰიოგოს
პრეფექტურა, იაპონია

(111) M 1997 6575 R2
(156) 2017 09 01
(186) 2027 09 01
(732) კონინკლეიკე დოუვე ეგბერტს ბ.ვ.
ოსტერდოკსტრატ 80, 1011 DK
ამსტერდამი, ნიდერლანდი

(111) M 1997 6503 R2
(156) 2017 08 26
(186) 2027 08 26

(732) ასიკს კორპორეიშენ
1-1 მინატოჯიმა-ნაკამაჩი 7-ჩომე,
ჩუო-კუ, კობე-სიტი, ჰიოგოს
პრეფექტურა, იაპონია

(111) M 1997 6581 R2
(156) 2017 09 01
(186) 2027 09 01
(732) ლ'ორეალ
14, რიუ როიალი, F-75008 პარიზი,
საფრანგეთი

(111) M 1997 6505 R2
(156) 2017 08 26
(186) 2027 08 26

(732) ასიკს კორპორეიშენ
1-1 მინატოჯიმა-ნაკამაჩი 7-ჩომე,
ჩუო-კუ, კობე-სიტი, ჰიოგოს
პრეფექტურა, იაპონია

(111) M 1997 6584 R2
(156) 2017 09 02
(186) 2027 09 02
(732) დიაჯეო ბრენდს ბ.ვ.
მოდენვერუ 10-12, 1014 BG ამსტერდამი,
ნიდერლანდი

(111) M 1997 6510 R2
(156) 2017 08 26
(186) 2027 08 26

(732) პარფიუმ კარონ
99 რიუ დე ფოლუნ სენ-ონორე, 75008
პარიზი, საფრანგეთი

(111) M 1997 6588 R2
(156) 2017 09 02
(186) 2027 09 02
(732) დიაჯეო ბრენდს ბ.ვ.
მოდენვერუ 10-12, 1014 BG ამსტერდამი,
ნიდერლანდი

(111) M 1997 6538 R2
(156) 2017 08 26
(186) 2027 08 26

(732) ბულ ს.ა.ს.
ლე კლეი სუ ბუა, 78340-ბ.პ. 68,
რიუ ჟან ჟორჟ, საფრანგეთი

(111) M 1997 6589 R2
(156) 2017 09 02
(186) 2027 09 02
(732) დიაჯეო ბრენდს ბ.ვ.
მოდენვერუ 10-12, 1014 BG ამსტერდამი,
ნიდერლანდი

(111) M 1997 6539 R2
(156) 2017 08 26
(186) 2027 08 26

(732) ბულ ს.ა.ს.
ლე კლეი სუ ბუა, 78340-ბ.პ. 68,
რიუ ჟან ჟორჟ, საფრანგეთი

(111) M 1997 6590 R2
(156) 2017 09 02
(186) 2027 09 02
(732) დიაჯეო ბრენდს ბ.ვ.
მოდენვერუ 10-12, 1014 BG ამსტერდამი,
ნიდერლანდი

(111) M 1997 6615 R2
 (156) 2017 09 03
 (186) 2027 09 03
 (732) ჰიუნდაი მობილ კომპანი
 140-2, კი-დონგი, ჯონგრო-კუ, სეული,
 კორეის რესპუბლიკა

(111) M 1997 6726 R2
 (156) 2017 09 10
 (186) 2027 09 10
 (732) იკკ კორპორეიშენ
 1, კანდა იცუმი-ჩო, ჩიოდა-კუ, ტოკიო,
 იაპონია

(111) M 1997 6617 R2
 (156) 2017 09 03
 (186) 2027 09 03
 (732) ბერლინ-ხემი აგ
 გლინიკერ ვეგ 125, D-12489, ბერლინი,
 გერმანია

(111) M 1997 6727 R2
 (156) 2017 09 10
 (186) 2027 09 10
 (732) ჯონსონ & ჯონსონ
 უან ჯონსონ & ჯონსონ პლაზა,
 ნიუ-ბრანზუიკი, ნიუ-ჯერზი 08933,
 აშშ

(111) M 1997 6618 R2
 (156) 2017 09 03
 (186) 2027 09 03
 (732) ბერლინ-ხემი აგ
 გლინიკერ ვეგ 125, D-12489, ბერლინი,
 გერმანია

(111) M 1997 6729 R2
 (156) 2017 09 10
 (186) 2027 09 10
 (732) ვიმარ ს.პ.ა.
 ვიალე ვინენცა 14, 36063 მაროსტიკა
 (ვინენცა), იტალია

(111) M 1997 6661 R2
 (156) 2017 09 05
 (186) 2027 09 05
 (732) ბაკარდი ფრანს
 19 ავენიუ მიშელ - 93400 სენტ-უენი,
 საფრანგეთი

(111) M 1997 6735 R2
 (156) 2017 09 10
 (186) 2027 09 10
 (732) ზე კოკა-კოლა კომპანი
 უან კოკა-კოლა პლაზა, ატლანტა,
 ჯორჯია 30313, აშშ

(111) M 1997 6662 R2
 (156) 2017 09 05
 (186) 2027 09 05
 (732) ბაკარდი ფრანს
 19 ავენიუ მიშელ - 93400 სენტ-უენი,
 საფრანგეთი

(111) M 1997 6757 R2
 (156) 2017 09 11
 (186) 2027 09 11
 (732) კოგის იპ მენეჯმენტ გმბჰ
 ჰენკელშტრასე 67, 40589
 დიუსელდორფი, გერმანია

(111) M 1997 6663 R2
 (156) 2017 09 05
 (186) 2027 09 05
 (732) ბაკარდი ფრანს
 19 ავენიუ მიშელ - 93400 სენტ-უენი,
 საფრანგეთი

(111) M 1997 6772 R2
 (156) 2017 09 11
 (186) 2027 09 11
 (732) კონვატექ ინკ.
 200 ჰელქორტერზ პარკ დრაივი,
 სკილმენი, ნიუ-ჯერზი 08558, აშშ

(111) M 1997 6718 R2
 (156) 2017 09 10
 (186) 2027 09 10
 (732) ენერალ ბისკუი (სოსიეტე პარ აქსიონ
 სიმპლიფი)
 6 ავ რომური, 92140 კლამარი,
 საფრანგეთი

(111) M 1997 6779 R2
 (156) 2017 09 12
 (186) 2027 09 12
 (732) ასპენ გლობალ ინკორპორეიტიდ
 ჯბს პლაზა, კორნერ და სალექტე &
 როიად როუდსი, გრენდ ბეი, მავრიკი

(111) M 1997 6781 R2
 (156) 2017 09 12
 (186) 2027 09 12
 (732) უესტერნ იუნიონ ჰოლდინგზ, ინკ.
 12500 ე. ბელფორდ ავე. №M12K3,
 ინგლეუდი, კოლორადო 80112., აშშ

(111) M 1997 6782 R2
 (156) 2017 09 12
 (186) 2027 09 12
 (732) უესტერნ იუნიონ ჰოლდინგზ, ინკ.
 12500 ე. ბელფორდ ავე. №M12K3,
 ინგლეუდი, კოლორადო 80112., აშშ

(111) M 1997 6788 R2
 (156) 2017 09 15
 (186) 2027 09 15
 (732) ზე აბსელუტ კომპანი აქტივობლავ
 11797 სტოკჰოლმი, შვედეთი

(111) M 1997 6789 R2
 (156) 2017 09 15
 (186) 2027 09 15
 (732) ზე აბსელუტ კომპანი აქტივობლავ
 11797 სტოკჰოლმი, შვედეთი

(111) M 1997 6790 R2
 (156) 2017 09 15
 (186) 2027 09 15
 (732) ზე აბსელუტ კომპანი აქტივობლავ
 11797 სტოკჰოლმი, შვედეთი

(111) M 1997 6817 R2
 (156) 2017 09 18
 (186) 2027 09 18
 (732) მაკკორმიკ & კომპანი, ინკორპორეტიდ
 18 ლოვეტონ სირქლი, სპარქსი,
 მერილენდი 21152-6000, აშშ

(111) M 1997 6822 R2
 (156) 2017 09 18
 (186) 2027 09 18
 (732) ტომი ჰილფიგერ ლაისენსინგ ბ.ვ.
 სტადჰოუდერსკადე 6, 1054 ES ა
 მსტერდამი, ნიდერლანდი

(111) M 1997 6823 R2
 (156) 2017 09 18
 (186) 2027 09 18

(732) ტომი ჰილფიგერ ლაისენსინგ ბ.ვ.
 სტადჰოუდერსკადე 6, 1054 ES
 ამსტერდამი, ნიდერლანდი

(111) M 1997 6824 R2
 (156) 2017 09 18
 (186) 2027 09 18
 (732) ტომი ჰილფიგერ ლაისენსინგ ბ.ვ.
 სტადჰოუდერსკადე 6, 1054 ES
 ამსტერდამი, ნიდერლანდი

(111) M 1997 6827 R2
 (156) 2017 09 18
 (186) 2027 09 18
 (732) ჯონსონ & ჯონსონ
 უან ჯონსონ & ჯონსონ პლაზა,
 ნიუ-ბრანზუიკი, ნიუ-ჯერზი 08933, აშშ

(111) M 1997 6833 R2
 (156) 2017 09 19
 (186) 2027 09 19
 (732) ჯონსონ & ჯონსონ
 უან ჯონსონ & ჯონსონ პლაზა,
 ნიუ-ბრანზუიკი, ნიუ-ჯერზი 08933, აშშ

(111) M 1997 6835 R2
 (156) 2017 09 19
 (186) 2027 09 19
 (732) ჯონსონ & ჯონსონ
 უან ჯონსონ & ჯონსონ პლაზა,
 ნიუ-ბრანზუიკი, ნიუ-ჯერზი 08933, აშშ

(111) M 1997 6849 R2
 (156) 2017 09 19
 (186) 2027 09 19
 (732) პარფიუმ გი ლაროშ
 16 პლას ვანდომი, F-75001 პარიზი,
 საფრანგეთი

(111) M 1997 6871 R2
 (156) 2017 09 22
 (186) 2027 09 22
 (732) კოგნის იპ მენეჯმენტ გმბჰ
 ჰენკელშტრასე 67, 40589
 დიუსელდორფი, გერმანია

(111) M 1997 6874 R2
 (156) 2017 09 22
 (186) 2027 09 22

(732) კოგნის იპ მენეჯმენტ გმბჰ
ჰენკელ შტრასე 67, 40589
დიუსელდორფი, გერმანია

(111) M 1997 6875 R2
(156) 2017 09 22
(186) 2027 09 22

(732) კოგნის იპ მენეჯმენტ გმბჰ
ჰენკელ შტრასე 67, 40589
დიუსელდორფი, გერმანია

(111) M 1997 6877 R2
(156) 2017 09 22
(186) 2027 09 22

(732) კოგნის იპ მენეჯმენტ გმბჰ
ჰენკელ შტრასე 67, 40589
დიუსელდორფი, გერმანია

(111) M 1997 6905 R2
(156) 2017 09 23
(186) 2027 09 23

(732) ჯონსონ & ჯონსონ
უან ჯონსონ & ჯონსონ პლაზა,
ნიუ-ბრანზუიკი, ნიუ-ჯერზი 08933-7001,
აშშ

(111) M 1997 6937 R2
(156) 2017 09 25
(186) 2027 09 25

(732) კრაფტ ფულს ბელგიუმ ინტელექტუალ
პროპერტი ბეზა (სპრლ)
ბრასელსესტინვეგ 450, 1500 ჰალდე,
ბელგია

(111) M 1997 6955 R2
(156) 2017 09 25
(186) 2027 09 25

(732) ჰიუნდაი მორტორ კომპანი
140-2, კი-დონგი, ჯონგრო-კუ, სეული,
კორეის რესპუბლიკა

(111) M 1997 6958 R2
(156) 2017 09 25
(186) 2027 09 25

(732) ჯონსონ & ჯონსონ
უან ჯონსონ & ჯონსონ პლაზა,
ნიუ-ბრანზუიკი, ნიუ-ჯერზი 08933-7001,
აშშ

(111) M 1997 6993 R2
(156) 2017 09 30
(186) 2027 09 30

(732) ჰარის კორპორეიშენ, დელავერის
შტატის კორპორაცია
1025 ვესტ ნასა ბულვარი, მელბურნი,
ფლორიდა 32919, აშშ

(111) M 1997 7001 R2
(156) 2017 09 30
(186) 2027 09 30

(732) პანასონიკ კორპორეიშენ
1006, ოაზა-კადომა, კადომა-ში, ოსაკა
571-8501, იაპონია

(111) M 1997 7010 R2
(156) 2017 10 01
(186) 2027 10 01

(732) ჯეკ დანიელ'ზ პროპერტიზ, ინკ.
კორპორაცია ორგანიზებული და
არსებული დელავერის შტატის
კანონმდებლობის შესაბამისად
4040 სივიკ სენტერ დრაივ, სუიტი 528,
სან-რაფაელი, კალიფორნიის შტატი
94903, აშშ

(111) M 1997 7013 R2
(156) 2017 10 01
(186) 2027 10 01

(732) კოლგეიტ-პალმოლივ კომპანი
300 პარკ ავენიუ, ნიუ-იორკი, NY 10022,
აშშ

(111) M 1997 7035 R2
(156) 2017 10 02
(186) 2027 10 02

(732) ბრაუნ-ფორმან პოლსკა სპ. ზ.ო.ო.
ულ. პოსტეპუ 21, 02-676 ვარშავა,
პოლონეთი

(111) M 1997 7069 R2
(156) 2017 10 08
(186) 2027 10 08

(732) შამპან ლუი როედერერ (კლრ)
21 ბულვარ ლუნდი, 51000 რეიმსი,
საფრანგეთი

(111) M 1997 7116 R2
(156) 2017 10 09
(186) 2027 10 09

(732) ე. რემი მარტენ & C°, კომპანია
რომელიც შექმნილია საფრანგეთის

კანონების თანახმად 20, რიუ დე ლა სოსიეტე ვინიკოლი, 16100 კონიაკი, საფრანგეთი	(111) M 1997 7322 R2 (156) 2017 10 28 (186) 2027 10 28 (732) დიაჯუო ბრენდს ბ.ვ. მოლენვერუ 10-12, 1014 BG ამსტერდამი, ნიდერლანდი
(111) M 1997 7120 R2 (156) 2017 10 09 (186) 2027 10 09 (732) დიაჯუო ბრენდს ბ.ვ. მოლენვერუ 10-12, 1014 BG ამსტერდამი, ნიდერლანდი	(111) M 1997 7337 R2 (156) 2017 10 29 (186) 2027 10 29 (732) დიაჯუო ბრენდს ბ.ვ. მოლენვერუ 10-12, 1014 BG ამსტერდამი, ნიდერლანდი
(111) M 1997 7134 R2 (156) 2017 10 09 (186) 2027 10 09 (732) კონფედერაციონ ჟენერალ დე პროდუქტერ დე ლე დე ბრევი ე დე ინდუსტრიელ დე როკუორ 36, ავენიუ დე ლა რეპუბლიკ, F-12100 მილო, საფრანგეთი	(111) M 1997 7350 R2 (156) 2017 11 03 (186) 2027 11 03 (732) ბერლინ-ხემი ავ. გლინიკერ ვეგ 125, D-12489, ბერლინი, გერმანია
(111) M 1997 7228 R2 (156) 2017 10 16 (186) 2027 10 16 (732) ნესტლე სკინ ჰელთ ს.ა. ავენიუ გრატა-პაი 2, CH-1018 ლოზანა, შვეიცარია	(111) M 1997 7351 R2 (156) 2017 11 03 (186) 2027 11 03 (732) ბერლინ-ხემი ავ. გლინიკერ ვეგ 125, D-12489, ბერლინი, გერმანია
(111) M 1997 7243 R2 (156) 2017 10 20 (186) 2027 10 20 (732) ორაკლ ამერიკა, ინკ. 500 ორაკლ პარკვი, რედვუდ შორსი, კალიფორნია 94065, აშშ	(111) M 1997 7361 R2 (156) 2017 11 03 (186) 2027 11 03 (732) ბერლინ-ხემი ავ. გლინიკერ ვეგ 125, D-12489, ბერლინი, გერმანია
(111) M 1997 7244 R2 (156) 2017 10 20 (186) 2027 10 20 (732) ორაკლ ამერიკა, ინკ. 500 ორაკლ პარკვი, რედვუდ შორსი, კალიფორნია 94065, აშშ	(111) M 1997 7362 R2 (156) 2017 11 03 (186) 2027 11 03 (732) ბერლინ-ხემი ავ. გლინიკერ ვეგ 125, D-12489, ბერლინი, გერმანია
(111) M 1997 7256 R2 (156) 2017 10 20 (186) 2027 10 20 (732) ტეჰალიტ გმბჰ ზიბერგშტრასე 37, 67716, ჰელტერს- ბერგი, გერმანია	(111) M 1997 7363 R2 (156) 2017 11 03 (186) 2027 11 03 (732) ბერლინ-ხემი ავ. გლინიკერ ვეგ 125, D-12489, ბერლინი, გერმანია

(111) M 1997 7364 R2
(156) 2017 11 03
(186) 2027 11 03
(732) ბერლინ-ხემი აგ
გლინიკერ ვეგ 125, D-12489, ბერლინი,
გერმანია

(111) M 1997 7772 R2
(156) 2017 12 09
(186) 2027 12 09
(732) ტელედაინ ტექნოლოჯის
ინკორპორეტიდ
1049 ქამინო დოს რიოსი, თაუზენდ-
ლუკსი, CA 91360, აშშ

(111) M 1997 7397 R2
(156) 2017 11 05
(186) 2027 11 05
(732) დიაჯეო ბრენდს ბ.გ.
მოდენგერგ 10-12, 1014 BG ამსტერდამი,
ნიდერლანდი

(111) M 1998 9174 R2
(156) 2018 05 04
(186) 2028 05 04
(732) მატელ, ინკ.
333 კონტინენტალ ბულვარი, ელ-
სეგუნდო კალიფორნია 90245, აშშ

(111) M 1997 7399 R2
(156) 2017 11 05
(186) 2027 11 05
(732) ნალკო კომპანი
1601გ. დიელ როუდი, ნეპერვილი,
ილინოისი, აშშ

(111) M 1998 9175 R2
(156) 2018 05 04
(186) 2028 05 04
(732) მატელ, ინკ.
333 კონტინენტალ ბულვარი, ელ-
სეგუნდო კალიფორნია 90245, აშშ

(111) M 1997 7400 R2
(156) 2017 11 05
(186) 2027 11 05
(732) ნალკო კომპანი
1601გ. დიელ როუდი, ნეპერვილი,
ილინოისი, აშშ

(111) M 1998 9176 R2
(156) 2018 05 04
(186) 2028 05 04
(732) მატელ, ინკ.
333 კონტინენტალ ბულვარი, ელ-
სეგუნდო კალიფორნია 90245, აშშ

(111) M 1997 7586 R2
(156) 2017 11 19
(186) 2027 11 19
(732) ებოტ გმბჰ & კო. კგ
მაქს-პლანკ-რინგ 2, 65205 ვისბადენი,
გერმანია

(111) M 1997 7594 R2
(156) 2017 11 19
(186) 2027 11 19
(732) ებოტ გმბჰ & კო. კგ
მაქს-პლანკ-რინგ 2, 65205 ვისბადენი,
გერმანია

(111) M 1997 7770 R2
(156) 2017 12 08
(186) 2027 12 08
(732) ტელედაინ ტექნოლოჯის
ინკორპორეტიდ
1049 ქამინო დოს რიოსი, თაუზენდ-
ლუკსი, CA 91360, აშშ

უფლებების სრული ბალანსი

(111) M 1998 010128 R1
 (732) გრანისიმო კონსულტორია
 ემპრესარიალ ლტდა
 ავ. ფერნანდო სერკეირა სეზარ კოიმბრა,
 100, სალა 1 პკ. ხურბან, ქალაქი
 ბარუერი, სან-პაულუს შტატი,
 ბრაზილია
 (770) კომპანია კასიკე დე კაფე სოლუველ
 რუა პორაციო საბინო კოიმბრა,
 No.100, ლონდრინა, პარანას შტატი,
 ბრაზილია
 (580) 2017 07 07

(111) M 1998 010400 R1
 (732) ავენტისაბ ინკ.
 3711 კენეტ პაიკი, სუიტ 200, გრინვილი,
 დელავერი 19807, აშშ
 (770) ავენტის ინკ.
 3711 კენეტ პაიკი, სუიტ 200, გრინვილი
 დელავერი, 19807, აშშ
 (580) 2017 08 07

(111) M 1998 010400 R1
 (732) ავენტის პოლდინგს ინკ.
 3711 კენეტ პაიკი, სუიტ 200, გრინვილი,
 დელავერი, 19807, აშშ
 (770) ავენტისაბ ინკ.
 3711 კენეტ პაიკი, სუიტ 200, გრინვილი,
 დელავერი 19807, აშშ
 (580) 2017 08 07

(111) M 1998 010400 R1
 (732) ავენტისაბ II ინკ.
 3711 კენეტ პაიკი, სუიტ 200, გრინვილი,
 დელავერი 19807, აშშ
 (770) ავენტის პოლდინგს ინკ.
 3711 კენეტ პაიკი, სუიტ 200, გრინვილი,
 დელავერი, 19807, აშშ
 (580) 2017 08 07

(111) M 1998 010400 R1
 (732) ავენტის პოლდინგს ინკ.
 3711 კენეტ პაიკი, სუიტ 200, გრინვილი,
 დელავერი, 19807, აშშ
 (770) ავენტისაბ II ინკ.
 3711 კენეტ პაიკი, სუიტ 200, გრინვილი,
 დელავერი 19807, აშშ
 (580) 2017 08 07

(111) M 1998 010400 R1
 (732) ავენტისაბ ინკ.
 3711 კენეტ პაიკი, სუიტ 200, გრინვილი,
 დელავერი 19807, აშშ
 (770) ავენტის პოლდინგს ინკ.
 3711 კენეტ პაიკი, სუიტ 200, გრინვილი,
 დელავერი, 19807, აშშ
 (580) 2017 08 07

(111) M 1998 010929 R1
 (732) ზჰს იპ უორლდვაიდ სარლ
 ავენიუ რევერდილ 14, 1260 ნიონი,
 შვეიცარია
 (770) სპირიტს ინტერნაციონალ ბ.ვ.
 3, რიუ დუ ფორტ რეინჰეიმი, L-2419,
 ლუქსემბურგი, ლუქსემბურგი
 (580) 2017 07 07

(111) M 1998 010930 R1
 (732) ზჰს იპ უორლდვაიდ სარლ
 ავენიუ რევერდილ 14, 1260 ნიონი,
 შვეიცარია
 (770) სპირიტს ინტერნაციონალ ბ.ვ.
 3, რიუ დუ ფორტ რეინჰეიმი, L-2419,
 ლუქსემბურგი, ლუქსემბურგი
 (580) 2017 07 07

(111) M 1998 010931 R1
 (732) ზჰს იპ უორლდვაიდ სარლ
 ავენიუ რევერდილ 14, 1260 ნიონი,
 შვეიცარია
 (770) სპირიტს ინტერნაციონალ ბ.ვ.
 3, რიუ დუ ფორტ რეინჰეიმი, L-2419,
 ლუქსემბურგი, ლუქსემბურგი
 (580) 2017 07 07

(111) M 1998 010932 R1
 (732) ზჰს იპ უორლდვაიდ სარლ
 ავენიუ რევერდილ 14, 1260 ნიონი,
 შვეიცარია
 (770) სპირიტს ინტერნაციონალ ბ.ვ.
 3, რიუ დუ ფორტ რეინჰეიმი, L-2419,
 ლუქსემბურგი, ლუქსემბურგი
 (580) 2017 07 07

(111) M 1998 010933 R1
 (732) ზჰს იპ უორლდვაიდ სარლ
 ავენიუ რევერდილ 14, 1260 ნიონი,
 შვეიცარია

(770) სპირიტს ინტერნაციონალ ბ.ვ.
3, რიუ დუ ფორტ რეინჰეიმი, L-2419,
ლუქსემბურგი, ლუქსემბურგი
(580) 2017 07 07

(111) M 1999 012838 R1
(732) ეი ენ ეფ პეტ, ინკ.
1500 უაიტჰოლ ლეინი, სანტ-ჰელენა,
კალიფორნია 94574, აშშ
(770) კოლო ინკ., კალიფორნიის შტატის
კორპორაცია
1500 უაიტჰოლ ლეინი, სანტ-ჰელენა,
კალიფორნია 94574, აშშ
(580) 2017 08 29

(111) M 1999 012996 R1
(732) ბაკარდი & კომპანი ლიმიტიდ
ოილეშტრასე 5, 9490 ვადუცი,
ლისტენშტაინი, ლისტენშტაინი
(770) ჯონ დევიარ ენდ სანზ ლიმიტიდ
1700 ლონდონ როუდი, გლაზგო G32
8XR, გაერთიანებული სამეფო
(580) 2017 07 07

(111) M 2001 013854 R1
(732) ჯოვან კროპ პროტექშენ ლიმიტიდ
ჰაილენდ ჰაუზ ბესინგსტოუკ როუდ
სპენსერს ვუდ რიდინგი, ბერკშირი,
ინგლისი RG7 1NT, გაერთიანებული
სამეფო
(770) გოვან-კომერსიო ინტერნაციონალ
ე სერვიკოს ლდა
რუა ივენს No.3 ბ დონა მესია ბილდინგი,
6 ფლორი, 9000-046 ფუნშალი, მადეირა,
პორტუგალია
(580) 2017 08 09

(111) M 2004 015545 R1
(732) შპს „საქართველოს მცენარეული
ზეთების კომპანია ქარვა“
ათონელის ქ.31, 0105, თბილისი,
საქართველო
(770) ელგუჯა გვილავა
პეტრიწის 6, ბ. 62, 0131, თბილისი,
საქართველო;
გიორგი ბაქრაძე,
ორ. აბაშიძის ქ. 29, მე-3 სად., ბ. 8, 0179,
თბილისი, საქართველო
(580) 2017 08 08

(111) M 2006 016627 R1
(732) გრინმი სა
რუტ დე ლ'ალონდონ 18, 1242 სატინი,
შვეიცარია

(770) იუნაიტედ ნეშენელ ინვესტმენტს
კომპანი ინკ.
ტრიდენტ ჩემბერსი, პ.ო. ბოქს 146,
როუდ ტაუნი, ტორტოლა, ვირჯინის
კუნძულები (დიდი ბრიტანეთი)
(580) 2017 08 10

(111) M 2007 017400 R1
(732) ვიკურონ ჰოლდინგს ლლკ
ე დელავეა ლიმიტიდ ლიაბილიტი
კომპანი 235 ისტ 42 სტრიტი, ნიუ-იორკი,
ნიუ-იორკი 10017-5755, აშშ
(770) ვიკურონ ფარმასეუტიკალს ინკ.
235 ისტ 42 სტრიტი, ნიუ-იორკი,
ნიუ-იორკი 10017-5755, აშშ
(580) 2017 08 01

(111) M 2008 018430 R
(732) ზჰს იპ უორლდვაიდ სარლ
ავენიუ რევერდილ 14, 1260 ნიონი,
შვეიცარია
(770) სპირიტს ინტერნაციონალ ბ.ვ.
3, რიუ დუ ფორტ რეინჰეიმი, L-2419,
ლუქსემბურგი, ლუქსემბურგი
(580) 2017 07 07

(111) M 2008 018431 R
(732) ზჰს იპ უორლდვაიდ სარლ
ავენიუ რევერდილ 14, 1260 ნიონი,
შვეიცარია
(770) სპირიტს ინტერნაციონალ ბ.ვ.
3, რიუ დუ ფორტ რეინჰეიმი, L-2419,
ლუქსემბურგი, ლუქსემბურგი
(580) 2017 07 07

(111) M 2008 018432 R
(732) ზჰს იპ უორლდვაიდ სარლ
ავენიუ რევერდილ 14, 1260 ნიონი,
შვეიცარია
(770) სპირიტს ინტერნაციონალ ბ.ვ.
3, რიუ დუ ფორტ რეინჰეიმი, L-2419,
ლუქსემბურგი, ლუქსემბურგი
(580) 2017 07 07

(111) M 2008 018433 R
(732) ზჰს იპ უორლდვაიდ სარლ
ავენიუ რევერდილ 14, 1260 ნიონი,
შვეიცარია
(770) სპირიტს ინტერნაციონალ ბ.ვ.
3, რიუ დუ ფორტ რეინჰეიმი, L-2419,
ლუქსემბურგი, ლუქსემბურგი
(580) 2017 07 07

(111) M 2008 018434 R
 (732) ზპს იპ უორლდვაიდ სარლ
 ავენიუ რევერდილ 14, 1260 ნიონი,
 შვეიცარია
 (770) სპირიტს ინტერნაციონალ ბ.ვ.
 3, რიუ დუ ფორტ რეინჰეიმი,
 L-2419, ლუქსემბურგი, ლუქსემბურგი
 (580) 2017 07 07

(111) M 2008 018435 R
 (732) ზპს იპ უორლდვაიდ სარლ
 ავენიუ რევერდილ 14, 1260 ნიონი,
 შვეიცარია
 (770) სპირიტს ინტერნაციონალ ბ.ვ.
 3, რიუ დუ ფორტ რეინჰეიმი,
 L-2419, ლუქსემბურგი, ლუქსემბურგი
 (580) 2017 07 07

(111) M 1996 001848 R2
 (732) ნოქსელ კორპორეიშენ
 11050 იორკ როუდი, ჰანტ ველი,
 მერილენდი 21030-2098, აშშ
 (770) ზე პროქტერ & გემბლ კომპანი
 უან პროქტერ & გემბლ პლაზა,
 ცინცინატი, ოჰაიო, აშშ
 (580) 2017 08 08

(111) M 2009 019064 R
 (732) ავენტისაბ ინკ.
 3711 კენეტ პაიკი, სუიტ 200, გრინვილი,
 დელავერი 19807, აშშ
 (770) ავენტის ინკ.
 3711 კენეტ პაიკი, სუიტ 200, გრინვილი
 DE 19807, აშშ
 (580) 2017 08 07

(111) M 2009 019064 R
 (732) ავენტის ჰოლდინგს ინკ.
 3711 კენეტ პაიკი, სუიტ 200,
 გრინვილი, დელავერი, 19807, აშშ
 (770) ავენტისაბ ინკ.
 3711 კენეტ პაიკი, სუიტ 200, გრინვილი,
 დელავერი 19807, აშშ
 (580) 2017 08 07

(111) M 2009 019064 R
 (732) ავენტისაბ II ინკ.
 3711 კენეტ პაიკი, სუიტ 200, გრინვილი,
 დელავერი 19807, აშშ
 (770) ავენტის ჰოლდინგს ინკ.
 3711 კენეტ პაიკი, სუიტ 200, გრინვილი,
 დელავერი, 19807, აშშ
 (580) 2017 08 07

(111) M 2009 019064 R
 (732) ავენტის ჰოლდინგს ინკ.
 3711 კენეტ პაიკი, სუიტ 200, გრინვილი,
 დელავერი, 19807, აშშ
 (770) ავენტისაბ II ინკ.
 3711 კენეტ პაიკი, სუიტ 200, გრინვილი,
 დელავერი 19807, აშშ
 (580) 2017 08 07

(111) M 2009 019064 R
 (732) ავენტისაბ ინკ.
 3711 კენეტ პაიკი, სუიტ 200, გრინვილი,
 დელავერი 19807, აშშ
 (770) ავენტის ჰოლდინგს ინკ.
 3711 კენეტ პაიკი, სუიტ 200, გრინვილი,
 დელავერი, 19807, აშშ
 (580) 2017 08 07

(111) M 2009 019392 R
 (732) შპს „ი. ჟორდანიას სახელობის კლინიკა“
 ლუბლიანას ქ.5, 0159, თბილისი,
 საქართველო
 (770) შპს „თბილისის ცენტრალური
 საავადმყოფო“
 ლუბლიანას ქ.5, 0159, თბილისი,
 საქართველო
 (580) 2017 08 08

(111) M 2009 019393 R
 (732) შპს „ი. ჟორდანიას სახელობის კლინიკა“
 ლუბლიანას ქ.5, 0159, თბილისი,
 საქართველო
 (770) შპს „თბილისის ცენტრალური
 საავადმყოფო“
 ლუბლიანას ქ.5, 0159, თბილისი,
 საქართველო
 (580) 2017 08 08

(111) M 2009 019765 R
 (732) ინტერნეიშენელ დისტრიბიუშენ სისტემს
 ლიმიტედ
 ტასსუ პაპანდოპულუ, 6, ფლეტ/ოფის 22,
 აგიოს დომეტოს, 2373, ნიქოზია,
 კვიპროსი
 (770) მეჯიკტრიპ ჰოლდინგზ ლიმიტიდ
 იოანი სტილიანუ, 6, მე-2 სართ.,
 ბინა/ოფისი 202, P.C. 2003, ნიქოზია,
 კვიპროსი
 (580) 2017 08 22

(111) M 2009 019766 R
 (732) ინტერნეტი შენეღ დისტრიბიუშენ სისტემს ლიმიტედ ტასსუ პაპანდოპულუ, 6, ფლეტ/ოფის 22, აგიოს დომეტოს, 2373, ნიქოზია, კვიპროსი
 (770) მეჯიკტრიპ ჰოლდინგ ზ ლიმიტიდ იოანი სტილიანუ, 6, მე-2 სართ., ბინა/ოფისი 202, P.C. 2003, ნიქოზია, კვიპროსი
 (580) 2017 08 22

(111) M 2009 019946 R
 (732) ზჰს იპ უორლდვაიდ სარლ აგენიუ რევერდილ 14, 1260 ნიონი, შვეიცარია
 (770) სპირიტს ინტერნაციონალ ბ.ვ. 3, რიუ დუ ფორტ რეინჰეიმი, L-2419, ლუქსემბურგი, ლუქსემბურგი
 (580) 2017 07 07

(111) M 2009 019947 R
 (732) ზჰს იპ უორლდვაიდ სარლ აგენიუ რევერდილ 14, 1260 ნიონი, შვეიცარია
 (770) სპირიტს ინტერნაციონალ ბ.ვ. 3, რიუ დუ ფორტ რეინჰეიმი, L-2419, ლუქსემბურგი, ლუქსემბურგი
 (580) 2017 07 07

(111) M 2010 020841 R
 (732) გიორგი თაბავარი ღარსის ქ. 3, ბ.31, 0179, თბილისი, საქართველო
 (770) ემზარ ბალაძე ვაჟა-ფშაველას ქ. 7, ბ.14, 6000, ბათუმი, საქართველო
 (580) 2017 08 08

(111) M 2010 020847 R
 (732) ლუტონ ესოსიეტს ინკ 50-ე და აქუილინო გუარდიას ქუჩები, პლაზა ბიანკო გენერალი, მე-14 სართ., 0823-05789, პანამა
 (770) სერასუს ინკ 50-ე და აქუილინო გუარდიას ქუჩები, პლაზა ბიანკო გენერალი, მე-14 სართ., 0823-05789, პანამა
 (580) 2017 08 09

(111) M 2010 020848 R
 (732) ლუტონ ესოსიეტს ინკ 50-ე და აქუილინო გუარდიას ქუჩები,

პლაზა ბიანკო გენერალი, მე-14 სართ., 0823-05789, პანამა
 (770) სერასუს ინკ 50-ე და აქუილინო გუარდიას ქუჩები, პლაზა ბიანკო გენერალი, მე-14 სართ., 0823-05789, პანამა
 (580) 2017 08 09

(111) M 2010 021045 R
 (732) ნოქსელ კორპორეიშენ 11050 იორკ როუდი, ჰანტ ველი, მერილენდი 21030-2098, აშშ
 (770) ზე პროქტერ & გემბლ კომპანი უან პროქტერ & გემბლ პლაზა, ცინცინატი, ოჰაიო 45202, აშშ
 (580) 2017 08 08

(111) M 2011 022064 R
 (732) ამბერ იპ ბრენდს სარლ აგენიუ რევერდილ 14, 1260 ნიონი, შვეიცარია
 (770) სპირიტს ინტერნაციონალ ბ.ვ. 3, რიუ დუ ფორტ რეინჰეიმი, L-2419, ლუქსემბურგი, ლუქსემბურგი
 (580) 2017 07 07

(111) M 2011 022065 R
 (732) ამბერ იპ ბრენდს სარლ აგენიუ რევერდილ 14, 1260 ნიონი, შვეიცარია
 (770) სპირიტს ინტერნაციონალ ბ.ვ. 3, რიუ დუ ფორტ რეინჰეიმი, L-2419, ლუქსემბურგი, ლუქსემბურგი
 (580) 2017 07 07

(111) M 2012 022805 R
 (732) შჰს „მალტი ფუდი“ სოფ. დვანბუ, ოზურგეთის რაიონი, საქართველო
 (770) შჰს „Indo-Georgian Food Specialties“ სამტრედიის ქ.5, დიდუბე-ჩუღურეთის რაიონი, 0106, თბილისი, საქართველო
 (580) 2017 08 10

(111) M 2013 024134 R
 (732) შჰს „თალისმან,, ცხვედაძის ქ.28, ვაკე-საბურთალოს რაიონი, 0162, თბილისი, საქართველო
 (770) შჰს „ახალშენი 2005“ აკაკი წერეთლის გამზ.55, 0154, თბილისი, საქართველო
 (580) 2017 08 08

(111) M 2014 025489 R
 (732) ლჯ ქემ, ლტდ.
 128, იოი-დაერო, იონგდუნგპო-გუ,
 სეული, კორეის რესპუბლიკა
 (770) ელჯი ლაიფ საიენსიზ, ლტდ.
 58, საემუნან-რო, ჩონოგუ, სეული
 კორეის რესპუბლიკა
 (580) 2017 08 07

(111) M 2015 025682 R
 (732) ამბერ იპ ბრენდს სარლ,
 აგენიუ რევერდილ 14, 1260 ნიონი,
 შვეიცარია
 (770) სპირიტს ინტერნაციონალ ბ.ვ.
 3, რიუ დუ ფორტ რეინჰეიმი, L-2419,
 ქ. ლუქსემბურგი, ლუქსემბურგი
 (580) 2017 07 07

(111) M 2015 025752 R
 (732) ზჰს იპ უორლდვაიდ სარლ,
 აგენიუ რევერდილ 14, 1260 ნიონი,
 შვეიცარია
 (770) სპირიტს ინტერნაციონალ ბ.ვ.
 3, რიუ დუ ფორტ რეინჰეიმი, L-2419,
 ლუქსემბურგი, ლუქსემბურგი
 (580) 2017 07 07

(111) M 2015 025753 R
 (732) ამბერ იპ ბრენდს სარლ
 აგენიუ რევერდილ 14, 1260 ნიონი,
 შვეიცარია
 (770) სპირიტს ინტერნაციონალ ბ.ვ.
 3, რიუ დუ ფორტ რეინჰეიმი, L-2419,
 ლუქსემბურგი, ლუქსემბურგი
 (580) 2017 07 07

(111) M 2015 025768 R
 (732) ექსეთ ლაბს ბ.ვ.
 შოუტსტრაატ 61, 1315 EW აღმერე,
 ნიდერლანდი
 (770) დომდექს ლიმიტიდ
 ინტერნეშენელ ჰაუს, კასტლ ჰილ,
 ვიქტორია როად, აისლ ოფ მენ,
 დოუგლას IM2 4RB, გაერთიანებული
 სამეფო
 (580) 2017 08 29

(111) M 1994 000283 R2
 (732) ნოქსელ კორპორეიშენ
 11050 იორკ როუდი, ჰანტ ველი,
 მერილენდი 21030-2098, აშშ

(770) ზე პროქტერ ენდ გემბლ კომპანი
 ვან პროკთერ ენდ გემბლ პლაზა,
 ცინცინატი, ოჰაიო, აშშ
 (580) 2017 08 08

(111) M 1994 000416 R2
 (732) ჯოვან კროპ პროტექშენ ლიმიტიდ
 ჰაილენდ ჰაუს ბესინგსტოუკ როუდ
 სპენსერს ვუდ რიდინგი, ბერკშირი,
 ინგლისი RG7 INT, გაერთიანებული
 სამეფო
 (770) გოვან კომერსიო ინტერნასიონალ
 ე სერვიკოს ლდა
 რუა ივენს No.3 ბ დონა მესია ბილდინგი,
 6 ფლორი, 9000-046 ფუნშალი, მადეირა,
 პორტუგალია
 (580) 2017 08 09

(111) M 1994 000416 R2
 (732) ჯოვან კროპ პროტექშენ ლიმიტიდ
 ჰაილენდ ჰაუს ბესინგსტოუკ როუდ
 სპენსერს ვუდ რიდინგი, ბერკშირი,
 ინგლისი
 RG7 INT, გაერთიანებული სამეფო
 (770) ჯოვან-კომერსიო ინტერნასიონალ
 ე სერვიკოს ლდა
 რუა ივენს No.3 ბ დონა მესია ბილდინგი,
 6 ფლორი, 9000-046 ფუნშალი, მადეირა,
 პორტუგალია
 (580) 2017 08 10

(111) M 1997 004394 R2
 (732) ფორ ვინს, ლლკ, ე დელავერი ლიმიტიდ
 ლაიააბილითი კომპანი
 925 ფრისბი სტრიტი, კადილაკი,
 მიჩიგანი 49601, აშშ
 (770) ჯენმარ იპ ლლკ, დელავერის შტატის
 კომპანია
 2900 იდს ცენტრი, 80 საუთ ეითს სტრიტი,
 მინეაპოლისი, მინესოტა 55402, აშშ
 (580) 2017 08 09

(111) M 1997 004956 R2
 (732) სილაგ გემპ ინტერნაციონალ
 გუბელშტრასე 34, CH-6300 ცუგი,
 შვეიცარია
 (770) ასტრაზენეკა აბ
 ვასტრა მალარეჰამენ 9, 15185
 სოდერტალიე, შვედეთი
 (580) 2017 08 11

165, დაღასი, ტეხასი 75287, აშშ
 (770) ტგიფ ფანდინგ, ლლკ
 19111 ნორთ დაღას პარკვი, სვიტი
 165, დაღასი, ტეხასი 75287, აშშ
 (580) 2017 08 23

(111) M 1997 005294 R2
 (732) ენერჯაიზერ ბრენდს, ლლკ
 533 მერივილ იუნივერსიტი დრაივი,
 სტ. ლუისი, მისური 63141, აშშ
 (770) ვერედი ბატერი კომპანი, ინკ.
 ჩეკერბორდ სკევა, სენტ-ლუისი, მისური
 63164, აშშ
 (580) 2017 08 10

(111) M 1997 005500 R2
 (732) ადამა აგან ლტდ.
 პ.ო. ბოქს 262, ნორთენ ინდასტრიალს
 ზონ, აშლოთი 7710201, ისრაელი
 (770) ადამა ქუენა ნ.ვ.
 პოს კაბაი ოფის პარკი, უნიტ 13,
 კურაკაო, ანტილიის კუნძულები
 (ნიდერლანდების)
 (580) 2017 08 29

(111) M 1997 005774 R2
 (732) ჰი-ტექ სპორტს ინტერნაციონალ
 ჰოლდინგს ბ.ვ.
 პასკეველევგ 22ა, 1105 BJ ამსტერდამი
 სამხრეთ-აღმოსავლეთი, ნიდერლანდი
 (770) ჰი-ტექ სპორტს პლკ
 ავიეიშენ ვეი, საუზენდ-ონ-სი, ესექსი
 SS2 6GH, გაერთიანებული სამეფო
 (580) 2017 07 06

(111) M 1997 005789 R2
 (732) ტაიკო ელექტრონიკს სერვისიზ გმბჰ
 რეინშტრასე 20, CH-8200, შაფჰაუზენი,
 შვეიცარია
 (770) ზე ვაიტეკერ ლლკ
 4550, ნიუ ლინდენჰილ როუდი,
 უილმინგტონი, დელავერი, აშშ
 (580) 2017 08 08

(111) M 1997 005904 R2
 (732) ჰუს პრესტიჟ ინტერნასიონალ ჰოლდინგ
 სვიცერლენდ სარლ
 შემინ ლუი-ჰუბერი 1-3, 1213 პეტი-ლანსი,
 შვეიცარია
 (770) ველა გმბჰ
 სულცბახერ შტრასე 40, 65824 შვალბახ-
 ამ-ტაუნუსი, გერმანია
 (580) 2017 06 28

(111) M 1997 005992 R1
 (732) ნოქსელ კორპორეიშენ
 11050 იორკ როუდი, ჰანტ ველი,
 მერილენდი 21030-2098, აშშ
 (770) ზე პროქტერ & გემბლ კომპანი
 უან პროქტერ & გემბლ პლაზა,
 ცინცინატი, ოჰაიო, აშშ
 (580) 2017 08 08

(111) M 1997 006003 R1
 (732) ნოქსელ კორპორეიშენ
 11050 იორკ როუდი, ჰანტ ველი,
 მერილენდი 21030-2098, აშშ
 (770) ზე პროქტერ & გემბლ კომპანი
 უან პროქტერ & გემბლ პლაზა,
 ცინცინატი, ოჰაიო, აშშ
 (580) 2017 08 08

(111) M 1997 006215 R2
 (732) ამბევ ს.ა.
 რუა დრ.რენატო პაეს დე ბაროს 1017,
 3ºA.Cj 31/32 - იტაიმ ბიბი 04530-001 სან-
 პაულო, ბრაზილია
 (770) კომპანია დე ბეზიდას დას ამერიკა ამბევ
 რუა დოქ. რენატო პაეს დე ბაროს
 N 1017-3A cj31/ 32-იტაიმ ბიბი-სან-
 პაულო, ბრაზილია
 (580) 2017 08 22

(111) M 1997 006273 R2
 (732) ჰუს პრესტიჟ ინტერნასიონალ ჰოლდინგ
 სვიცერლენდ სარლ
 შემინ ლუი-ჰუბერი 1-3, 1213 პეტი-ლანსი,
 შვეიცარია
 (770) პროქტერ ენდ გემბლ ინტერნასიონალ
 ოპერასიონს ს.ა.
 47, რუტ დე სენ-ჟორჟი, 1213 პეტი-ლანსი,
 შვეიცარია
 (580) 2017 08 23

(111) M 1998 008219 R1
 (732) ეი ენ ევ პეტ, ინკ.
 1500 უაიტჰოლ ლეინი, სანტ-ჰელენა,
 კალიფორნია 94574, აშშ
 (770) კოდო ინკ., კალიფორნიის შტატის
 კორპორაცია
 1500 უაიტჰოლ ლეინი, სენტ-ჰელენა,
 კალიფორნია 94574, აშშ
 (580) 2017 08 29

- (111) M 1998 008220 R1
 (732) ეი ენ ევ პეტ, ინკ.
 1500 უაიტჰოლ ლეინი, სანტ-ჰელენა,
 კალიფორნია 94574, აშშ
 (770) კოდო ინკ., კალიფორნიის შტატის
 კორპორაცია
 1500 უაიტჰოლ ლეინი, სენტ-ჰელენა,
 კალიფორნია 94574, აშშ
 (580) 2017 08 29
-
- (111) M 1998 008221 R1
 (732) ეი ენ ევ პეტ, ინკ.
 1500 უაიტჰოლ ლეინი, სანტ-ჰელენა,
 კალიფორნია 94574, აშშ
 (770) კოდო ინკ., კალიფორნიის შტატის
 კორპორაცია
 1500 უაიტჰოლ ლეინი, სენტ-ჰელენა,
 კალიფორნია 94574, აშშ
 (580) 2017 08 29
-
- (111) M 1998 008328 R1
 (732) ნოქსელ კორპორეიშენ
 11050 იორკ როუდი, ჰანტ ველი,
 მერილენდი 21030-2098, აშშ
 (770) ზე პროქტერ & გემბლ კომპანი
 უან პროქტერ & გემბლ პლაზა,
 ცინცინატი, ოჰაიო, აშშ
 (580) 2017 08 08
-
- (111) M 1998 008988 R1
 (732) სიტისენ ტოკაი კაბუშიკი კაიშა ასევე
 ვაჭრობს როგორც სიტისენ უოტჩ კო.,
 ლტდ.
 1-12, 6-ჩომე, ტანაში-ჩო, ნიში-ტოკიო-ში,
 ტოკიო, იაპონია
 (770) სიტისენ ჰოლდინგს კაბუშიკი კაიშა
 მოვაჭრე, როგორც სიტისენ ჰოლდინგს
 კო., ლტდ.
 1-12, 6-ჩომე, ტანაში-ჩო, ნიში-ტოკიო-ში,
 ტოკიო, იაპონია
 (580) 2017 08 08
-
- (111) M 1998 008989 R1
 (732) სიტისენ ტოკაი კაბუშიკი კაიშა ასევე
 ვაჭრობს როგორც სიტისენ უოტჩ კო.,
 ლტდ.
 1-12, 6-ჩომე, ტანაში-ჩო, ნიში-ტოკიო-ში,
 ტოკიო, იაპონია
 (770) სიტისენ ჰოლდინგს კაბუშიკი კაიშა
 მოვაჭრე, როგორც სიტისენ ჰოლდინგს
 კო., ლტდ.
-
- (111) M 1998 009285 R1
 (732) ბაკარდი & კომპანი ლიმიტიდ
 ოილეშტრასე 5, 9490 ვადუცი,
 ლისტენშტაინი, ლისტენშტაინი
 (770) ჯონ დეგარ ენდ სანს ლიმიტიდ
 1700 ლონდონ როუდი, გლაზგო G32
 8XR, გაერთიანებული სამეფო
 (580) 2017 07 07
-
- (111) M 1998 009350 R1
 (732) ამბერ იპ ბრენდს სარლ
 ავენიუ რევერდილ 14, 1260 ნიონი,
 შვეიცარია
 (770) სპირიტს ინტერნაციონალ ბ.ვ.
 3, რიუ დუ ფორტ რეინჰეიმი, L-2419,
 ლუქსემბურგი, ლუქსემბურგი
 (580) 2017 07 07
-
- (111) M 1998 009351 R1
 (732) ზჰს იპ უორლდვაიდ სარლ
 ავენიუ რევერდილ 14, 1260 ნიონი,
 შვეიცარია
 (770) სპირიტს ინტერნაციონალ ბ.ვ.
 3, რიუ დუ ფორტ რეინჰეიმი, L-2419,
 ლუქსემბურგი, ლუქსემბურგი
 (580) 2017 07 07
-
- (111) M 1998 009691 R1
 (732) ტრული ოპტო-ელექტრონიკს ლიმიტიდ
 2 ფლორი, ჩუნგ შუნ ნიტინგ სენტრი,
 1-3 უინგ იპ სტრიტი, კვაი ჩუნგი,
 ნიუ ტერიტორიზ, ჰონკონგი ჩინეთის
 სახალხო რესპუბლიკის სპეციალური
 ადმინისტრაციული რეგიონი
 (770) ტრული ელექტრონიკზ მანუფაქტურინგ
 ლიმიტიდ
 2 ფლორი, ჩანგ შან ნიტინგ სენტრი,
 1-3 უინგ უიპ სტრიტი, კვაი ჩანგი,
 ნიუ ტერიტორიზ, ჰონკონგი ჩინეთის
 სახალხო რესპუბლიკის სპეციალური
 ადმინისტრაციული რეგიონი
 (580) 2017 08 08
-
- (111) M 1998 009803 R1
 (732) სიტისენ ტოკაი კაბუშიკი კაიშა ასევე
 ვაჭრობს როგორც სიტისენ უოტჩ კო.,
 ლტდ.

1-12, 6-ჩომე, ტანაში-ჩო, ნიში-ტოკიო-ში,
ტოკიო, იაპონია
(770) სიტინენ პოლდინგს კაბუშიკი კაიშა
მოვაჭრე, როგორც სიტინენ პოლდინგს
კო.
ლტდ.
1-12, 6-ჩომე, ტანაში-ჩო, ნიში-ტოკიო-ში,
ტოკიო, იაპონია
(580) 2017 08 08

(111) M 2016 27705 R
(732) ივანე ადამაშვილი
რუსთაველის პირველი შესახ. 5, 1200,
ბორჯომი, საქართველო
(770) მარეს ადამაშვილი
ცხინვალის გზატ. 43, ბ.39, 1400, გორი,
საქართველო
(580) 2017 08 30

(111) M 2017 28395 R
(732) პიკმანკი ინტერნეი შენალ ლიმიტიდ
25-28 ნორთ უოლ ქი, დუბლინი 1,
ირლანდია
(770) პიკმ (კაიშან) ლ.პ.
75 ფორტ სტრიტ, ს/ყ 1350, გრანდ კაიშანი
KY1-1108, კაიშანის კუნძულები
(580) 2017 08 30

მფლობელის სახელის და/ან მისამართის ცვლილება

(111) M 1998 010400 R1
(732) ავენტისაბ ლლაკ
3711 კენეტ პაიკი, სუიტ 200, გრინვილი,
დელავერი 19807, აშშ
(770) ავენტისაბ ინკ.
3711 კენეტ პაიკი, სუიტ 200, გრინვილი,
დელავერი 19807, აშშ
(580) 2017 08 07

(111) M 1998 010739 R1
(732) ოსრამ გეზელშაფტ მიტ ბეშრანკტერ
ჰაფტუნგ
მარსელ-ბრუერ-შტრასე 6, 80807
მიუნხენი, გერმანია
(770) ოსრამ გეზელშაფტ მიტ ბეშრენკტერ
ჰაფტუნგ
ჰელაბრუნერშტრასე 1, მიუნხენი,
გერმანია
(580) 2017 08 08

(111) M 1998 010740 R1
(732) ოსრამ გეზელშაფტ მიტ ბეშრანკტერ
ჰაფტუნგ
მარსელ-ბრუერ-შტრასე 6, 80807
მიუნხენი, გერმანია
(770) ოსრამ გეზელშაფტ მიტ ბეშრენკტერ
ჰაფტუნგ
ჰელაბრუნერშტრასე 1, მიუნხენი,
გერმანია
(580) 2017 08 08

(111) M 1995 001077 R2
(732) მიცუბიში ქემიკალს კორპორეიშენ
1-1, მარუნოუნი 1-ჩომე, ჩიიოდა-კუ,
ტოკიო, იაპონია
(770) მიცუბიში რეიონ კო., ლტდ
1-1, მარუნოუნი 1-ჩომე, ჩიიოდა-კუ,
ტოკიო 100-8253, იაპონია
(580) 2017 08 08

(111) M 2003 015062 R1
(732) ოსრამ გეზელშაფტ მიტ ბეშრანკტერ
ჰაფტუნგ
მარსელ-ბრუერ-შტრასე 6, 80807
მიუნხენი, გერმანია
(770) ოსრამ გეზელშაფტ მიტ ბეშრანკტერ
ჰაფტუნგ
ჰელაბრუნერშტრასე 1, მიუნხენი,
გერმანია
(580) 2017 08 08

(111) M 2006 016499 R1
(732) ექსელთის ილან სანაი ვე თიჯარეთ
ანონიმ შირქეთი
მასლაქ მაჰ. სუმერ სოქაქ. აიაზადა თიჯ.
მერ. N3 K:9, სტამბოლი, თურქეთი
(770) ემბილ ილან სანაი ლიმიტიდ შირქეთი
მასლაქ მაჰალესი სიუმერ სოქაქ აიაზადა
თიჯარეთ მერქეხი N3/9 სარიერი,
სტამბოლი, თურქეთი
(580) 2017 08 03

(111) M 2007 017400 R1
(732) ვიკურონ ფარმასეუტიკალს ინკ.
235 ისტ 42 სტრიტი, ნიუ-იორკი,
ნიუ-იორკი 10017-5755, აშშ
(770) ვიკურონ ფარმასეუტიკალს ინკ.,
დელავერის კორპორაცია
455 საუთ გალფ როუდი, კინგ-ოფ-
პრუსია, პენსილვანია 19406, აშშ
(580) 2017 08 01

(111) M 2007 017557 R1
(732) შპს „ასფარმა - საქართველოს
ფარმაცევტული კომპანია“
მცხეთის ქ. 8, 0179, თბილისი,
საქართველო
(770) შპს „ასფარმა - საქართველოს
ფარმაცევტული კომპანია“
მცხეთის ქ. 8, 0179, თბილისი,
საქართველო
(580) 2017 08 09

(111) M 2007 017562 R1
(732) შპს „ასფარმა - საქართველოს
ფარმაცევტული კომპანია“
მცხეთის ქ. 8, 0179, თბილისი,
საქართველო
(770) შპს „ასფარმა“ - საქართველოს
ფარმაცევტული კომპანია“
შეჩენკოს ქ. 12, 0108, თბილისი,
საქართველო
(580) 2017 08 09

(111) M 2007 017589 R1
(732) ოტის ელივეიტორ კომპანი
უან კარიერ ფლეისი, ფარმინგტონი,
კონექტიკუტი 06032, აშშ
(770) ოტის ელივეიტორ კომპანი
10 ფარმ სპრინგ ზი, ფარმინგტონი,
კონექტიკუტი 06032, ნიუ-ჯერზი, აშშ
(580) 2017 08 08

(111) M 2007 017601 R1
 (732) ე.ი. დიუ პონ დე ნემურ ენდ კომპანი, ჩესტნატ რან პლანა, 974 სენტერ როუდი, ს.ე. 2915, უილმინგტონი, დელავერი 19805, აშშ
 (770) ე.ი. დიუ პონ დე ნემურ ენდ კომპანი 1007 მარკეტ სტრიტი, უილმინგტონი, დელავერი 19898, აშშ
 (580) 2017 08 01

(111) M 2007 017630 R1
 (732) ულქერ ბისქუვი სანაი ანონიმ შირქეთი ქისიქლი მაჰალესი, ფერაჰ ჯადესი No. 1 ბუიუქამლიჯა, იუსქუდარი, სტამბოლი, თურქეთი
 (770) ულქერ გიდა სანაი ვე თიჯარეთ ა.შ., დავუთფაშა ჯადესი N 10, 34015 თოფჯაფი, სტამბოლი, თურქეთი
 (580) 2017 08 08

(111) M 2007 017775 R1
 (732) ვაიეტ ლლკ 235 ისტ 42 სტრიტ, ნიუ-იორკი, ნიუ-იორკი 10017, აშშ
 (770) ვაიეტ ლლკ ფაივ ჯირალდა ფარმზი, მედისონი, ნიუ-ჯერზი 07940, აშშ
 (580) 2017 07 25

(111) M 2007 017793 R1
 (732) აბდი იბრაჰიმ ილაჩ სანაი ვე თიჯარეთ ანონიმ შირქეთი რეშითფაშა მაჰალესი ესკი ბიუიუქდერე ჯადესი No: 4 34467 მასლაქი სარიერი სტამბოლი, თურქეთი
 (770) აბდი იბრაჰიმ ილაჩ სანაი ვე თიჯარეთ ანონიმ შირქეთი, ესკი ბიუიუქდერე ჯად. აიაზადა იოლუ 34398 No: 5 მასლაქი, სტამბოლი, თურქეთი
 (580) 2017 07 25

(111) M 2007 017832 R1
 (732) ილდიზ ჰოლდინგ ანონიმ შირქეთი ქისიქლი მაჰალესი ჩეშმე ჩიქმაზი, სოქაქ No:6/1, იუსქუდარ სტამბოლი, თურქეთი
 (770) ილდიზ ჰოლდინგ ა.ს. ქისიქლი მაჰ. ფერაჰ ჯად. ჯესმე სოქ N:2/4 ბ. ჯამლიჯა, უსქუდარი, სტამბოლი, თურქეთი
 (580) 2017 08 08

(111) M 2007 017833 R1
 (732) ილდიზ ჰოლდინგ ანონიმ შირქეთი ქისიქლი მაჰალესი ჩეშმე ჩიქმაზი, სოქაქ No: 6/1, იუსქუდარ სტამბოლი, თურქეთი
 (770) ილდიზ ჰოლდინგ ა.ს. ქისიქლი მაჰ. ფერაჰ ჯად. ჯესმე სოქ N:2/4 ბ. ჯამლიჯა, უსქუდარი, სტამბოლი, თურქეთი
 (580) 2017 08 08

(111) M 2007 017850 R1
 (732) პაკშუ ინდასტრიალ გრუპ ბეჰეშთის გამზირი, მეორე ხეივანი, პაკისტანის ქუჩა 29, თეირანი, თეირანი, ირანის ისლამური რესპუბლიკა
 (770) ფაქშუ N74 საუთ უესტ ოფ არგენტინე, თეირანი, ირანის ისლამური რესპუბლიკა
 (580) 2017 08 31

(111) M 2007 017976 R
 (732) პაკშუ ინდასტრიალ გრუპ ბეჰეშთის გამზირი, მეორე ხეივანი, პაკისტანის ქუჩა 29, თეირანი, თეირანი, ირანის ისლამური რესპუბლიკა
 (770) ფაქშუ N74 საუთ უესტ ოფ არგენტინე, თეირანი, ირანის ისლამური რესპუბლიკა
 (580) 2017 08 31

(111) M 2007 017977 R
 (732) პაკშუ ინდასტრიალ გრუპ ბეჰეშთის გამზირი, მეორე ხეივანი, პაკისტანის ქუჩა 29, თეირანი, თეირანი, ირანის ისლამური რესპუბლიკა
 (770) ფაქშუ N74 საუთ უესტ ოფ არგენტინე, თეირანი, ირანის ისლამური რესპუბლიკა
 (580) 2017 08 31

(111) M 2009 019064 R
 (732) ავენტისაბ ლლკ 3711 კენეტ პაიკი, სუიტ 200, გრინვილი, დელავერი 19807, აშშ
 (770) ავენტისაბ ინკ. 3711 კენეტ პაიკი, სუიტ 200, გრინვილი, დელავერი 19807, აშშ
 (580) 2017 08 07

(111) M 2009 019392 R
 (732) შპს „თბილისის ცენტრალური საავადმყოფო“

ლუბლიანას ქ. 5, 0159, თბილისი, საქართველო
 (770) შპს ი. ჟორდანიას სახელობის ადამიანის რეპროდუქციის სამეცნიერო-კვლევითი ინსტიტუტი,
 ლუბლიანას ქ. 5, 0159, თბილისი, საქართველო
 (580) 2017 08 08

(111) M 2009 019393 R
 (732) შპს „თბილისის ცენტრალური საავადმყოფო“
 ლუბლიანას ქ. 5, 0159, თბილისი, საქართველო
 (770) შპს ი. ჟორდანიას სახელობის ადამიანის რეპროდუქციის სამეცნიერო-კვლევითი ინსტიტუტი,
 ლუბლიანას ქ. 5, 0159, თბილისი, საქართველო
 (580) 2017 08 08

(111) M 2010 020302 R
 (732) ბლოკ დრაგ კომპანი, ინკ. კორპორატიული მომსახურების კომპანია
 პრინსტონ საუთ კორპორეიტი სენტერი, სუიტ 160, 100 ჩარლზ იუნიგ ბლვდ., იუნიგ, ნიუ-ჯერზი, 08628, აშშ
 (770) ბლოკ დრაგ კომპანი, ინკ. კორპორატიული მომსახურების კომპანია 830 ბეა ტავერნ როუდი, უესტ-ტრენტონი, ნიუ-ჯერზი 08628, აშშ
 (580) 2017 08 01

(111) M 2010 020847 R
 (732) სერასუს ინკ
 50-ე და აქუილინო გუარდიას ქუჩები, პლაზა ბიანკო გენერალი, მე-14 სართ., 0823-05789, პანამა
 (770) სერასუს ინკ
 კალე 50 ი აკილინო დე ლა გვარდია, პლაზა ბიანკო გენერალი, პისო 30, პანამა, 0823-05789, პანამა
 (580) 2017 08 09

(111) M 2010 020848 R
 (732) სერასუს ინკ
 50-ე და აქუილინო გუარდიას ქუჩები, პლაზა ბიანკო გენერალი, მე-14 სართ. 0823-05789, პანამა
 (770) სერასუს ინკ

კალე 50 ი აკილინო დე ლა გვარდია, პლაზა ბიანკო გენერალი, პისო 30, პანამა, 0823-05789, პანამა
 (580) 2017 08 09

(111) M 2011 021401 R
 (732) პარინგტონ დეველოპმენტ ინკ. მოსფონ ბილდინგი, მეორე სართული, ისტ 54 სტრიტი, პანამა, პანამა
 (770) პარინგტონ დეველოპმენტ ინკ. არანგო-ორილაკ ბლვდ, ისტ 54 სტრიტი, პანამა, პანამა
 (580) 2017 08 29

(111) M 2011 021401 R
 (732) პარინგტონ დეველოპმენტ ინკ. ელვირა მენდეს სტრიტი, ვალარინო ბილდინგი, მესამე სართ., პანამა, პანამა
 (770) პარინგტონ დეველოპმენტ ინკ. მოსფონ ბილდინგი, მეორე სართული, ისტ 54 სტრიტი, პანამა, პანამა
 (580) 2017 08 29

(111) M 2011 021828 R
 (732) შპს „ჩემპიონები 111“
 ი. ჭავჭავაძის გამზ.29, მე-5 სართ., 0179, თბილისი, საქართველო
 (770) შპს „ჩემპიონები 111“
 9 აპრილის ქ.15, 4200, სიღნაღი, საქართველო
 (580) 2017 08 07

(111) M 2013 023760 R
 (732) აკკორ
 82 რიუ ჰენრი ფარმენი, 92130 ისი-ლე-მულინო, საფრანგეთი
 (770) აკკორ
 110 ავენიუ დიუ ფრანს, 75013 პარიზი, საფრანგეთი
 (580) 2017 08 25

(111) M 2013 023761 R
 (732) აკკორ
 82 რიუ ჰენრი ფარმენი, 92130 ისი-ლე-მულინო, საფრანგეთი
 (770) აკკორ
 110 ავენიუ დიუ ფრანს, 75013 პარიზი, საფრანგეთი
 (580) 2017 08 25

(111) M 2013 024353 R
 (732) აკკორ
 82 რიუ ჰენრი ფარმენი, 92130 ისი-ლე-
 მულინო, საფრანგეთი
 (770) აკკორ
 110 ავენიუ დიუ ფრანს, 75013 პარიზი,
 საფრანგეთი
 (580) 2017 08 25

(111) M 2014 024710 R
 (732) აკკორ
 82 რიუ ჰენრი ფარმენი, 92130 ისი-ლე-
 მულინო, საფრანგეთი
 (770) აკკორ
 110 ავენიუ დიუ ფრანს, 75013 პარიზი,
 საფრანგეთი
 (580) 2017 08 25

(111) M 2013 024354 R
 (732) აკკორ
 82 რიუ ჰენრი ფარმენი, 92130 ისი-ლე-
 მულინო, საფრანგეთი
 (770) აკკორ
 110 ავენიუ დიუ ფრანს, 75013 პარიზი,
 საფრანგეთი
 (580) 2017 08 25

(111) M 2015 025676 R
 (732) პაქს ლაბ, ინკ.
 660 ალაბამა სტრიტი, მე-2 სართული,
 სან-ფრანცისკო, კალიფორნია 94110,
 აშშ
 (770) პლუმ, ინკ
 660 ალაბამა სტრიტი, მე-2 სართული,
 სან-ფრანცისკო, კალიფორნია 94110,
 აშშ
 (580) 2015 10 09

(111) M 2014 024639 R
 (732) ჯტ ინტერნეშენელ სა
 რიუ კაზემ-რადუაჟი 8, 1202 ქენევა,
 შვეიცარია
 (770) ჯტ ინტერნეშენელ სა
 რიუ დე ლა გაბელ 1, 1211 ქენევა 26,
 შვეიცარია
 (580) 2017 08 22

(111) M 1997 004663 R2
 (732) ლორილარდ ლაისენსინგ კომპანი ლღკ
 327 ჰილსბორო სტრიტი, როლი, NC
 27603 უეიკი, აშშ
 (770) ლორილარდ ლაისენსინგ კომპანი ლღკ
 714, გრინ ველი როუდი, გრინზბორო,
 ჩრდილოეთი კაროლინა 27408, აშშ
 (580) 2017 07 21

(111) M 2014 024640 R
 (732) ჯტ ინტერნეშენელ სა
 რიუ კაზემ-რადუაჟი 8, 1202 ქენევა,
 შვეიცარია
 (770) ჯტ ინტერნეშენელ სა
 რიუ დე ლა გაბელ 1, 1211 ქენევა 26,
 შვეიცარია
 (580) 2017 08 25

(111) M 1997 004663 R2
 (732) ლორილარდ ლაისენსინგ კომპანი ლღკ
 401 ნორთ მენ სტრიტი, უინსტონ-
 სეილემი, ჩრდილოეთი კაროლინა 27102,
 აშშ
 (770) ლორილარდ ლაისენსინგ კომპანი ლღკ
 327 ჰილსბორო სტრიტი, როლი, NC
 27603 უეიკი, აშშ
 (580) 2017 07 21

(111) M 2014 024641 R
 (732) ჯტ ინტერნეშენელ სა
 რიუ კაზემ-რადუაჟი 8, 1202 ქენევა,
 შვეიცარია
 (770) ჯტ ინტერნეშენელ სა
 რიუ დე ლა გაბელ 1, 1211 ქენევა 26,
 შვეიცარია
 (580) 2017 08 25

(111) M 1997 004664 R2
 (732) ლორილარდ ლაისენსინგ კომპანი ლღკ
 327 ჰილსბორო სტრიტი, როლი,
 NC 27603 უეიკი, აშშ
 (770) ლორილარდ ლაისენსინგ კომპანი ლღკ
 1600 ფერსტ იუნიონ ტავუერი, 300 ნორთ
 გრინ სტრიტი სიტი-ოფ-გრინზბორო,
 ჩრდილოეთ კაროლინა შტატი 27401, აშშ
 (580) 2017 07 21

(111) M 2014 024642 R
 (732) ჯტ ინტერნეშენელ სა
 რიუ კაზემ-რადუაჟი 8, 1202 ქენევა,
 შვეიცარია
 (770) ჯტ ინტერნეშენელ სა
 რიუ დე ლა გაბელ 1, 1211 ქენევა 26,
 შვეიცარია
 (580) 2017 08 25

(111) M 1997 004664 R2
 (732) ლორილარდ ლაისენსინგ კომპანი ლღკ
 401 ნორთ მენ სტრიტი, უინსტონ-

სეილემი, ჩრდილოეთი კაროლინა 27102, აშშ
 (770) ლორილარდ ლაისენსინგ კომპანი ლღკ 327 ჰილსბორო სტრიტი, როლი, NC 27603 უეიკი, აშშ
 (580) 2017 07 21

(111) M 1997 004665 R2
 (732) ლორილარდ ლაისენსინგ კომპანი ლღკ 327 ჰილსბორო სტრიტი, როლი, NC 27603 უეიკი, აშშ
 (770) ლორილარდ ლაისენსინგ კომპანი ლღკ 1600 ფერსტ იუნიონ ტაუერსი, 300 ნორთ გრინ სტრიტი სიტი-ოფ-გრინზბორო, ჩრდილოეთ კაროლინა შტატი 27401, აშშ
 (580) 2017 07 21

(111) M 1997 004665 R2
 (732) ლორილარდ ლაისენსინგ კომპანი ლღკ 401 ნორთ მენ სტრიტი, უინსტონ-სეილემი, ჩრდილოეთი კაროლინა 27102, აშშ
 (770) ლორილარდ ლაისენსინგ კომპანი ლღკ 327 ჰილსბორო სტრიტი, როლი, NC 27603 უეიკი, აშშ
 (580) 2017 07 21

(111) M 1997 004898 R2
 (732) პანასონიკ კორპორეიშენ 1006, ოაზა კადომა, კადომა-ში, ოსაკა 571-8501, იაპონია
 (770) მაცუშიტა ელექტრიკ ინდასტრიალ კო., ლტდ 1006, ოაზა კადომა, კადომა-ში, ოსაკა პრეფექტურა, იაპონია
 (580) 2017 07 21

(111) M 1997 005005 R2
 (732) ჯონსონ მეთიუ ფაბლიქ ლიმიტიდ კომპანი 5 ფლორი, 25 ფარინგტონ სტრიტი, ლონდონი EC4A 4AB, გაერთიანებული სამეფო
 (770) ჯონსონ მეთიუ ფაბლიქ ლიმიტიდ კომპანი 40-42 ჰატონ გარდენი, ლონდონი EC1N 8EE, გაერთიანებული სამეფო
 (580) 2017 08 25

(111) M 1997 005037 R2
 (732) სეჟელეკ 72, ავენიუ დე ლა ლიბერტე, 92000 ნანტერი, საფრანგეთი
 (770) სეჟელეკ ჰოლდინგს

72, ავენიუ დე ლა ლიბერტე, 92000 ნანტერი, საფრანგეთი
 (580) 2017 08 10

(111) M 1997 005037 R2
 (732) სეჟელეკ ჰოლდინგს, 10, ავენიუ დე სტად დე ფრანს, 93200 სენ-დენი, საფრანგეთი
 (770) სეჟელეკ ჰოლდინგს 72, ავენიუ დე ლა ლიბერტე, 92000 ნანტერი, საფრანგეთი
 (580) 2017 08 10

(111) M 1997 005037 R2
 (732) სეჟელეკ 10, ავენიუ დე სტად დე ფრანს, 93200 სენ-დენი, საფრანგეთი
 (770) სეჟელეკ ჰოლდინგს 10, ავენიუ დე სტად დე ფრანს, 93200 სენ-დენი, საფრანგეთი
 (580) 2017 08 10

(111) M 1997 005044 R2
 (732) კომპანი შამპენუაზ პპ-სპ. პიპერ ჰეიდსიკ-ანსიენ მეზონ ჰეიდსიკ ფონდი ან 1785, 12 ალი დიუ ვინიობლი, 51100 რეიმი, საფრანგეთი
 (770) პიპერ-ჰეიდსიკ, ანსიენ მეზონ ჰეიდსიკ ფონდე ან 1785, კომპანი შამპენუაზ 51 ბულვარ ჰენრი ვასნიე, F-51100 რეიმი, საფრანგეთი
 (580) 2017 08 08

(111) M 1997 005045 R2
 (732) კომპანი შამპენუაზ პპ-სპ. პიპერ ჰეიდსიკ-ანსიენ მეზონ ჰეიდსიკ ფონდი ან 1785 12 ალი დიუ ვინიობლი, 51100 რეიმი, საფრანგეთი
 (770) პიპერ-ჰეიდსიკ, ანსიენ მეზონ ჰეიდსიკ ფონდე ან 1785, კომპანი შამპენუაზ 51 ბულვარ ჰენრი ვასნიე, F-51100 რეიმი, საფრანგეთი
 (580) 2017 08 08

(111) M 1997 005148 R2
 (732) ტვი ფრაიდი'ზ ოფ მინესოტა, ინკ. 19111 ნორთ დალას პარკევი, სვიტი 165, დალასი, ტეხასი 75287, აშშ
 (770) ტვი ფრაიდი'ზ ოფ მინესოტა, ინკ. 4201 მარშ ლეინი, კეროლტონი, ტეხასი 75007, აშშ
 (580) 2017 08 23

(111) M 1997 005149 R2 კურაკაო, ანტილიის კუნძულები
 (732) ტგი ფრაიდი'ზ ოფ მინესოტა, ინკ. (ნიდერლანდების)
 19111 ნორთ დალას პარკვეი, სვიტი (770) ქუენა პლანტ პროტექციონ ნ.გ.
 165, დალასი, ტეხასი 75287, აშშ 34 კაია ვ. ფ. გ., (იომბი) მენსინგი,
 (770) ტგი ფრაიდი'ზ ოფ მინესოტა, ინკ. კურაკაო, ანტილიის კუნძულები
 4201 მარშ ლეინი, კეროლტონი, ტეხასი (ნიდერლანდების)
 75007, აშშ (580) 2017 08 29

(111) M 1997 005150 R2 (111) M 1997 005578 R2
 (732) ზი არმორ ოლ/სტპ პროდაქტზ კომპანი (732) ელპს ელექტრიკ კო., ლტდ
 39 ოუელდ რიჯზბერი როუდ, დანბერი, 1-7 იუკიგაია-ოცუკამაჩი, ოტა-კუ.
 კონექტიკუტი 06810, აშშ ტოკიო, იაპონია
 (770) ზი არმორ ოლ/სტპ პროდაქტზ კომპანი (770) ელპს ელექტრიკ კო., ლტდ
 1221 ბროდვეი, ოკლენდი, კალიფორნია 1-7 იუკიგაია ოპქუკა-ჩო, ოპტა-კუ.
 94612-1888, აშშ ტოკიო, იაპონია
 (580) 2017 07 25 (580) 2017 08 08

(111) M 1997 005150 R2 (111) M 1997 005682 R2
 (732) ზი არმორ ოლ/სტპ პროდაქტზ კომპანი (732) გლაქსოსმითკლაინ კონსიუმერ ჰელსქეა
 44 ოუელდ რიჯზბერი როუდ, დანბერი, ბ.გ. ჰუის ტერ ჰაიდევევგ 62, 3705 LZ, ზეისტი,
 კონექტიკუტი 06810, აშშ ნიდერლანდი
 (770) ზი არმორ ოლ/სტპ პროდაქტზ კომპანი (770) გლაქსოსმითკლაინ კონსიუმერ ჰელსქეა
 39 ოუელდ რიჯზბერი როუდ, დანბერი, ბ.გ. 6 ჰანდელსევგ, 3707 NH ზეისტი, 293,
 კონექტიკუტი 06810, აშშ 3700 AG ზეისტი, ნიდერლანდი
 (580) 2017 07 25 (580) 2017 08 25

(111) M 1997 005328 R2 (111) M 1997 005830 R2
 (732) სუბარუ კორპორეიშენ (732) ლა მიკრომექანიკა დელ კომმ, ლიბერო
 1-20-8, ებისუ, შიბუია-კუ, ტოკიო, ბალესტრა & კ.ს.რ.ლ.
 იაპონია 165, ვიალე ბოლონია, I-47 100 ფორლი,
 (770) ფუჯი იუკოგო კაბუშიკი კაიშა იტალია
 (ვაჭრობს აგრეთვე, როგორც ფუჯი ჰევი (770) ლა მიკრომექანიკა დელ კომ, ლიბერო
 ინდასტრიზ ლტდ) ბალესტრა & კ.ს.პ.ა.
 1-20-8, ებისუ, შიბუია-კუ, ტოკიო, 165, ვიალე ბოლონია, I-47 100 ფორლი,
 იაპონია იტალია
 (580) 2017 08 25 (580) 2017 08 09

(111) M 1997 005331 R2 (111) M 1997 005830 R2
 (732) სუბარუ კორპორეიშენ (732) ლა მიკრომექანიკა დელ კომმ, ლიბერო
 1-20-8, ებისუ, შიბუია-კუ, ტოკიო, ბალესტრა & კ.ს.რ.ლ.
 იაპონია ვიალე ბოლონია, 165-47121 ფორლი'
 (770) ფუჯი იუკოგო კაბუშიკი კაიშა (ფო), იტალია
 (ვაჭრობს აგრეთვე, როგორც ფუჯი ჰევი (770) ლა მიკრომექანიკა დელ კომმ, ლიბერო
 ინდასტრიზ ლტდ) ბალესტრა & კ.ს.რ.ლ.
 1-20-8, ებისუ, შიბუია-კუ, ტოკიო, 165, ვიალე ბოლონია, I-47 100 ფორლი,
 იაპონია იტალია
 (580) 2017 08 25 (580) 2017 08 09

(111) M 1997 005500 R2 (111) M 1997 005834 R2
 (732) ადამა ქუენა ნ.გ. (732) ფაიზონზ ლიმიტიდ
 პოს კაბაი ოფის პარკი, უნიტ 13, ავენტის ჰაუზი, 50 კინგს ჰილ ევინიუ,

კინგს-ჰილი, ვესტ-მოლინგ კენტი ME19 4AH, გაერთიანებული სამეფო
 (770) ფაიზონზ ლიმიტიდ
 რპრ ჰაუზი, 50 კინგს ჰილ ევინიუ, კინგს-ჰილი, ვესტ-მოლინგი, კენტი, ME19 4AH, გაერთიანებული სამეფო
 (580) 2017 08 09

(111) M 1997 005834 R2
 (732) ფაიზონზ ლიმიტიდ
 ავენტის ჰაუზი, 50 კინგ ჰილ ევინიუ, კინგს-ჰილ ვესტ-მოლინგ, კენტი ME19 4AH, გაერთიანებული სამეფო
 (770) ფაიზონზ ლიმიტიდ
 ავენტის ჰაუზი, 50 კინგს ჰილ ევინიუ, კინგს-ჰილი, ვესტ-მოლინგ კენტი ME19 4AH, გაერთიანებული სამეფო
 (580) 2017 08 09

(111) M 1997 005834 R2
 (732) ფაიზონზ ლიმიტიდ
 ავენტის ჰაუზი, 50 კინგს ჰილ ევინიუ, კინგს-ჰილი, ვესტ-მოლინგი, კენტი ME19 4AH, გაერთიანებული სამეფო
 (770) ფაიზონზ ლიმიტიდ
 ავენტის ჰაუზი, 50 კინგ ჰილ ევინიუ, კინგს-ჰილ ვესტ-მოლინგ, კენტი ME19 4AH, გაერთიანებული სამეფო
 (580) 2017 08 09

(111) M 1997 005935 R2
 (732) დიუპონ ნუტრიშენ ბიოსაიენსის აპს
 ლანგებრიგადი 1, ს.ე. 17, DK 1001
 კოპენჰაგენი K, დანია
 (770) დანისკო ა/ს
 ლანგებროგადი 1, DK-1001 კოპენჰაგენი K, დანია
 (580) 2017 08 08

(111) M 1997 005938 R2
 (732) შატო დე კონიაკ ს.ა.ს.
 ბდ დენფერ 16100 კონიაკი, ფრანს
 ე ტერიტუარი, საფრანგეთი
 (770) შატო დე კონიაკ ს.ა.
 ბდ დენფერ 16100 კონიაკი, ფრანს
 ე ტერიტუარი, საფრანგეთი
 (580) 2017 08 31

(111) M 1997 006044 R2
 (732) ჩემტურა ეუროპ გმბჰ
 ბანჰოფპლატცი 65, ფრაუნფელდი
 CH-8500, შვეიცარია

(770) გრეიზ ლეიკს ქემიკალ (ეუროპ) გმბჰ
 (შვეიცარიის კომპანია)
 ბანჰოფპლატცი 65, ფრაუნფელდი
 CH-8500, შვეიცარია
 (580) 2017 08 23

(111) M 1997 006044 R2
 (732) ლანქსეს სვიტ ზერლენდ გმბჰ
 ბანჰოფპლატცი 65, ფრაუნფელდი
 CH-8500, შვეიცარია
 (770) ჩემტურა ეუროპ გმბჰ
 ბანჰოფპლატცი 65, ფრაუნფელდი
 CH-8500, შვეიცარია
 (580) 2017 08 23

(111) M 1997 006097 R2
 (732) სოლი, ლღკ.
 4300 დუნკან ავენიუ, სენტ-ლუისი,
 მისური 63110, აშშ
 (770) სოლი, ლღკ.
 1034 დანფორს დრაივი, სენტ-ლუისი,
 მისური 63102, აშშ
 (580) 2017 08 08

(111) M 1997 006118 R2
 (732) ბტიჩინო ს.პ.ა.
 ვიალე ბორი, 231, 21100 ვარესე {VA},
 იტალია
 (770) ბტიჩინო ს.პ.ა.
 ვია მესინა 38, 20154 მილანი, იტალია
 (580) 2017 08 09

(111) M 1997 006193 R2
 (732) კრე ვალე ს.ა.
 16-32 რიუ ანრი რენო, ლა დეფანს 6,
 92400 კურბევეა, საფრანგეთი
 (770) კრე ვალე ს.ა.
 12 პლას დე ლ'ირისი, 92400 კურბევეა,
 საფრანგეთი
 (580) 2017 08 23

(111) M 1997 006224 R2
 (732) ოტის ელივეიტორ კომპანი
 უან კარიერ ფლეისი, ფარმინგტონი,
 კონექტიკუტი 06032, აშშ
 (770) ოტის ოლივეიტა კომპანი
 10 ფარმ სპრინგზი, ფარმინგტონი,
 კონექტიკუტი 06032, აშშ
 (580) 2017 08 29

(111) M 1997 006593 R2
(732) რაინალ & სიე
113 ავენიუ ვიქტორ ჰიუგო, 16100
კონიაკი, საფრანგეთი
(770) რაინალ & სიე
58 ავენიუ დიუ მარშალი, კონიაკ
(ჩარენტე), საფრანგეთი
(580) 2017 08 08

(111) M 1997 006631 R2
(732) ვმ. ვრიგლი ჯრ. კომპანი
1132 ვესტ ბლექსოუკ სტრიტი, ჩიკაგო,
ილინოისი 60642, აშშ
(770) ვმ. რიგლი ჯრ. კომპანი
ჩიკაგო, ილინოისი, აშშ
(580) 2017 08 03

(111) M 1997 006632 R2
(732) ვმ. ვრიგლი ჯრ. კომპანი
1132 ვესტ ბლექსოუკ სტრიტი, ჩიკაგო,
ილინოისი 60642, აშშ
(770) ვმ. რიგლი ჯრ. კომპანი
ჩიკაგო, ილინოისი, აშშ
(580) 2017 08 03

(111) M 1997 006633 R2
(732) ვმ. ვრიგლი ჯრ. კომპანი
1132 ვესტ ბლექსოუკ სტრიტი, ჩიკაგო,
ილინოისი 60642, აშშ
(770) ვმ. რიგლი ჯრ. კომპანი
ჩიკაგო, ილინოისი, აშშ
(580) 2017 08 03

(111) M 1997 006634 R2
(732) ვმ. ვრიგლი ჯრ. კომპანი
1132 ვესტ ბლექსოუკ სტრიტი, ჩიკაგო,
ილინოისი 60642, აშშ
(770) ვმ. რიგლი ჯრ. კომპანი
ჩიკაგო, ილინოისი, აშშ
(580) 2017 08 03

(111) M 1997 006638 R2
(732) ვმ. ვრიგლი ჯრ. კომპანი
1132 ვესტ ბლექსოუკ სტრიტი, ჩიკაგო,
ილინოისი 60642, აშშ
(770) ვმ. რიგლი ჯრ. კომპანი
ჩიკაგო, ილინოისი, აშშ
(580) 2017 08 03

(111) M 1997 006639 R2
(732) ვმ. ვრიგლი ჯრ. კომპანი
1132 ვესტ ბლექსოუკ სტრიტი, ჩიკაგო,
ილინოისი 60642, აშშ
(770) ვმ. რიგლი ჯრ. კომპანი,
ჩიკაგო, ილინოისი, აშშ
(580) 2017 08 03

(111) M 1997 006759 R1
(732) პენდროლ ლიმიტიდ
ოსპრი ჰაუზი, 63 სტეიშენ როუდი,
ედლსტონი, ვეიბრიჯი, სარი KT15 2AR,
გაერთიანებული სამეფო
(770) პენდროლ ლიმიტიდ
ოსპრი ჰაუზი, ედლსტონი, ვეიბრიჯი,
სარი KT15 2BH, გაერთიანებული სამეფო
(580) 2017 08 23

(111) M 1997 006841 R2
(732) არ სი ეი ტრეიდმარკ მენეჯმენტ
1-5 რიუ ჟანა დ'არკი, 92130 ისი-ლე
მულინო, საფრანგეთი
(770) არ სი ეი ტრეიდმარკ მენეჯმენტ
46 კუ ალფონს დე გალო, 92100
ბულონ-ბიიანკური, საფრანგეთი
(580) 2017 08 25

(111) M 1997 006846 R2
(732) არ სი ეი ტრეიდმარკ მენეჯმენტ
1-5 რიუ ჟანა დ'არკი, 92130 ისი-ლე
მულინო, საფრანგეთი
(770) არ სი ეი ტრეიდმარკ მენეჯმენტ
46 კუ ალფონს დე გალო, 92100
ბულონ-ბიიანკური, საფრანგეთი
(580) 2017 08 25

(111) M 1997 006904 R2
(732) ვმ. ვრიგლი ჯრ. კომპანი
1132 ვესტ ბლექსოუკ სტრიტი, ჩიკაგო,
ილინოისი 60642, აშშ
(770) ვმ. რიგლი ჯრ. კომპანი
410 ნორთ მიჩიგან ავენიუ, ჩიკაგო,
ილინოისი 60611, აშშ
(580) 2017 08 03

(111) M 1997 006961 R2
(732) სეზ ს.ა.
112 შემინ დიუ მულენ კარონი, კამპუს
სეზ, 69130 ეკული, საფრანგეთი
(770) სეზ ს.ა.

ლგ 4 მ, შემინ ღუ პეტიტ-ბუა, 69130
ეკულო, საფრანგეთი
(580) 2017 08 08

(111) M 1997 007097 R2
(732) გერდ ბილერბეკ გეზელ შაფტ მბჰ
ფასანგასე 18/10, 1030 ვენა, ავსტრია
(770) გერდ ბილერბეკ გეზელ შაფტ მბჰ
მაისაუერგასე 23, A-1220 ვენა, ავსტრია
(580) 2017 08 29

(111) M 1997 007251 R2
(732) ვმ. ვრიგლი ჯრ. კომპანი
1132 ვესტ ბლექჰოუკ სტრიტი, ჩიკაგო,
ილინოისი 60642, აშშ
(770) ვმ. ვრიგლი ჯრ. კომპანი
410 ნორთ მიჩიგან ავენიუ, ჩიკაგო, 60611
ილინოისი, აშშ
(580) 2017 08 03

(111) M 1997 007265 R2
(732) ვმ. ვრიგლი ჯრ. კომპანი
1132 ვესტ ბლექჰოუკ სტრიტი, ჩიკაგო,
ილინოისი 60642, აშშ
(770) ვმ. ვრიგლი ჯრ. კომპანი
410 ნორთ მიჩიგან ავენიუ, ჩიკაგო,
ილინოისი 60611, აშშ
(580) 2017 08 03

(111) M 1994 000084 R2
(732) სუბარუ კორპორეიშენ
1-20-8, ებისუ, შიბუია-კუ, ტოკიო,
იაპონია
(770) ფუჯი იუკოგიო კაბუშიკი კაიშა
(ვაჭრობს აგრეთვე, როგორც ფუჯი ჰევი
ინდასტრიზ ლტდ)
1-20-8, ებისუ, შიბუია-კუ, ტოკიო,
იაპონია
(580) 2017 08 25

(111) M 1994 000093 R2
(732) სუბარუ კორპორეიშენ,
1-20-8, ებისუ, შიბუია-კუ, ტოკიო,
იაპონია
(770) ფუჯი იუკოგიო კაბუშიკი კაიშა
(ვაჭრობს აგრეთვე, როგორც ფუჯი ჰევი
ინდასტრიზ ლტდ)
1-20-8, ებისუ, შიბუია-კუ, ტოკიო,
იაპონია
(580) 2017 08 25

სასაქონლო ნიშნის რეგისტრაციის ბათილად ცნობა

(111) M 2002 14663 R1
(141) 2017 04 25, მფლობელის მოთხოვნა
(732) ელაიდ დომეკ ლიმიტიდ
ჩივას ქაუზი, 72 ჩანსლერს როუდი,
ლონდონი W6 9RS, გაერთიანებული
სამეფო

(111) M 2007 17244 R
(141) 2017 04 25, არ არის გადახდილი
რეგისტრაციის შემდგომი 10 წლით
გაგრძელების საფასური
(732) შპს „ბლოკ-ჯორჯია“
დოლიძის ქ. 11, 0171, თბილისი,
საქართველო

(111) M 2007 17247 R
(141) 2017 05 01, არ არის გადახდილი
რეგისტრაციის შემდგომი 10 წლით
გაგრძელების საფასური
(732) ღავით გვათუა
რჩეულიშვილის ქ., კორპ. 3, ბ. 30, 0179,
თბილისი, საქართველო;
გელა მიქაძე
ლალიონის შეს. 5, 0101, თბილისი,
საქართველო

(111) M 2007 17248 R
(141) 2017 05 01, არ არის გადახდილი
რეგისტრაციის შემდგომი 10 წლით
გაგრძელების საფასური
(732) ვალოდია ფადიურაშვილი
კახეთის გზატკეცილი 36ა, ბ. 24, 0190,
თბილისი, საქართველო;
თამაზი ჯანაშვილი
გამრეკელის ქ. 4, 0186, თბილისი,
საქართველო

(111) M 2007 17249 R
(141) 2017 05 01, არ არის გადახდილი
რეგისტრაციის შემდგომი 10 წლით
გაგრძელების საფასური
(732) თეიმურაზ ორთოიძე
თაბუკაშვილის ქ. 47, 0118, თბილისი,
საქართველო

(111) M 2007 17250 R
(141) 2017 05 01, არ არის გადახდილი
რეგისტრაციის შემდგომი 10 წლით
გაგრძელების საფასური

(732) შპს „ცენტრი“
დიდი ხეივანის ქ. 3, 0114, თბილისი,
საქართველო

(111) M 2007 17254 R
(141) 2017 05 01, არ არის გადახდილი
რეგისტრაციის შემდგომი 10 წლით
გაგრძელების საფასური
(732) ორიონ კორპორეიშენ
ორიონინტიე 1, 02200 ესპოო, ფინეთი

(111) M 2007 17255 R
(141) 2017 05 01, არ არის გადახდილი
რეგისტრაციის შემდგომი 10 წლით
გაგრძელების საფასური
(732) შპს „ფიფქი“,
დოლიძის ქ. 13, 0171, თბილისი,
საქართველო

(111) M 2007 17256 R
(141) 2017 05 01, არ არის გადახდილი
რეგისტრაციის შემდგომი 10 წლით
გაგრძელების საფასური
(732) „იუტა-გრუპ“ ინკ.
კინგ ფაისალ ბინ აბდულ აზიზის ქ. N.63,
ს/ყ 840714 ამანი, 11181, იორდანია

(111) M 2007 17257 R
(141) 2017 05 01, არ არის გადახდილი
რეგისტრაციის შემდგომი 10 წლით
გაგრძელების საფასური
(732) „იუტა-გრუპ“ ინკ.
კინგ ფაისალ ბინ აბდულ აზიზის ქ. N.63,
ს/ყ 840714 ამანი, 11181, იორდანია

(111) M 2007 17292 R
(141) 2017 05 15, არ არის გადახდილი
რეგისტრაციის შემდგომი 10 წლით
გაგრძელების საფასური
(732) ესპრიტ ინტერნეშენელ,
1370 ბროდვეი, ნიუ-იორკი, NY 10012,
აშშ

(111) M 2010 20845 R
(141) 2017 07 12, სასამართლოს გადაწყვეტილება
(732) სერასუს ინკ
კალე 50 ი აკილინო დე ლა გვარდია,

პლასა ბანკო ხენერალი, პისო 30, პანამა,
0823-05789, პანამა

(111) M 2012 22650 R
(141) 2017 08 08, მფლობელის მოთხოვნა
(732) შპს „ქროსვეისი“
26 მაისის მოედანი, N.1 (სასტუმრო
აჭარა), თბილისი, საქართველო

(111) M 1997 4373 R1
(141) 2007 04 20, არ არის გადახდილი
რეგისტრაციის შემდგომი 10 წლით
გაგრძელების საფასური
(732) ფაბერჟე ლიმიტიდ
უოლკერ ჰაუზი, ს.ე. 908 GT, მარი
სტრიტი, ჯორჯ-ტაუნი, გრანდ-კაიმანი,
კაიმანის კუნძულები

(111) M 1997 4375 R1
(141) 2007 04 20, არ არის გადახდილი
რეგისტრაციის შემდგომი 10 წლით
გაგრძელების საფასური
(732) ივ ჰოლდინგზ ინკ.
209A ბეინარდ ბილდინგი, 3411
სილვერსაიდ როუდი, უილმინგტონი,
დელავერი, აშშ

(111) M 1997 4378 R1
(141) 2007 04 23, არ არის გადახდილი
რეგისტრაციის შემდგომი 10 წლით
გაგრძელების საფასური
(732) დაიჯეო ბრენდზ ბ.ვ.
10-12 მოლენვერფი, 1014
BG ამსტერდამი, ნიდერლანდი

(111) M 1997 4385 R1
(141) 2007 04 23, არ არის გადახდილი
რეგისტრაციის შემდგომი 10 წლით
გაგრძელების საფასური
(732) იორკ ინტერნეშენელ კორპორეიშენ
631 საუთ რიჩლენდ ავენიუ, იორკი,
პენსილვანია, აშშ

(111) M 1997 4409 R1
(141) 2007 04 27, არ არის გადახდილი
რეგისტრაციის შემდგომი 10 წლით
გაგრძელების საფასური
(732) აპტალის ფარმა სას
რუტ დე ბიუ, ლა პრევეტე, 78550
ჰუდანი, საფრანგეთი

(111) M 1997 4417 R1
(141) 2007 04 27, არ არის გადახდილი
რეგისტრაციის შემდგომი 10 წლით
გაგრძელების საფასური
(732) ფშკ კორპორეიშენ, დელავერის შტატის
კორპორაცია
1735 მარკეტ სტრიტი, ფილადელფია,
პენსილვანია 19103, აშშ

(111) M 1997 4421 R1
(141) 2006 10 30, არ არის გადახდილი
რეგისტრაციის შემდგომი 10 წლით
გაგრძელების საფასური
(732) სირვა უ კ ლიმიტიდ
ჰერიტიჯ ჰაუზი, 345 საუთბერი როუდი,
ენფილდი, მიდლსექსი EN1 1UP,
გაერთიანებული სამეფო

(111) M 1997 4427 R1
(141) 2006 10 30, არ არის გადახდილი
რეგისტრაციის შემდგომი 10 წლით
გაგრძელების საფასური
(732) პიტერ ჯეკსონ (ოვერსიზ) ლიმიტიდ
გლობ ჰაუზი, 4 ტემპლს-პლეისი,
ლონდონი WC2R 2PG, გაერთიანებული
სამეფო

(111) M 1997 4428 R1
(141) 2006 10 30, არ არის გადახდილი
რეგისტრაციის შემდგომი 10 წლით
გაგრძელების საფასური
(732) ზე პროქტერ & გემბლ კომპანი
უან პროქტერ & გემბლ პლაზა,
ცინცინატი, ოჰაიო, აშშ

(111) M 1997 4436 R1
(141) 2007 04 30, არ არის გადახდილი
რეგისტრაციის შემდგომი 10 წლით
გაგრძელების საფასური
(732) დანჰილ ტობაკო ოფ ლონდონ ლიმიტიდ
გლობ ჰაუზი, 4 ტემპლ პლეისი,
ლონდონი WC2R 2PG, გაერთიანებული
სამეფო

(111) M 1997 4437 R1
(141) 2007 04 30, არ არის გადახდილი
რეგისტრაციის შემდგომი 10 წლით
გაგრძელების საფასური
(732) ზე სტრო ბრევერი კომპანი
100 რივერ პლეისი, დეტროიტი, მიჩიგანი
48207, აშშ

(111) M 1997 4438 R1
 (141) 2007 04 30, არ არის გადახდილი რეგისტრაციის შემდგომი 10 წლით გაგრძელების საფასური
 (732) დანძიდ ტობაკო ოფ ლონდონ ლიმიტიდ გლობ ჰაუზი, 4 ტემპლ პლეისი, ლონდონი WC2R 2PG, გაერთიანებული სამეფო

(111) M 1997 4461 R1
 (141) 2007 05 03, არ არის გადახდილი რეგისტრაციის შემდგომი 10 წლით გაგრძელების საფასური
 (732) სტენლი ბლეკ & დეკერ, ინკ. 1000 სტენლი დრაივი, ნიუ-ბრიტენი, კონექტიკუტი 06053, აშშ

(111) M 1997 4469 R1
 (141) 2007 05 04, არ არის გადახდილი რეგისტრაციის შემდგომი 10 წლით გაგრძელების საფასური
 (732) ი.რ. სკუიბ & სანზ. ლ.ლ.კ. ლოურენსვილ-პრინსტონ როუდი, პრინსტონი, ნიუ-ჯერზი 08540, აშშ

(111) M 1997 4470 R1
 (141) 2007 05 04, არ არის გადახდილი რეგისტრაციის შემდგომი 10 წლით გაგრძელების საფასური
 (732) მიდ ჯონსონ & კომპანი 2400 ვესტ ლოიდ ექსპრესუეი, ევანსვილი, ინდიანა 47721, აშშ

(111) M 1997 4471 R1
 (141) 2007 05 04, არ არის გადახდილი რეგისტრაციის შემდგომი 10 წლით გაგრძელების საფასური
 (732) მიდ ჯონსონ & კომპანი 2400 ვესტ ლოიდ ექსპრესუეი, ევანსვილი, ინდიანა 47721, აშშ

(111) M 1997 4472 R1
 (141) 2007 05 04, არ არის გადახდილი რეგისტრაციის შემდგომი 10 წლით გაგრძელების საფასური
 (732) სოსიეტე დე პროდუით ნესტლე ს.ა. CH-1800 ვევეი, შვეიცარია

(111) M 1997 4473 R1
 (141) 2007 05 04, არ არის გადახდილი რეგისტრაციის შემდგომი 10 წლით გაგრძელების საფასური

(732) მიდ ჯონსონ & კომპანი 2400 ვესტ ლოიდ ექსპრესუეი, ევანსვილი, ინდიანა 47721, აშშ

(111) M 1997 4474 R1
 (141) 2007 05 04, არ არის გადახდილი რეგისტრაციის შემდგომი 10 წლით გაგრძელების საფასური
 (732) მიდ ჯონსონ & კომპანი 2400 ვესტ ლოიდ ექსპრესუეი, ევანსვილი, ინდიანა 47721, აშშ

(111) M 1997 4475 R1
 (141) 2007 05 04, არ არის გადახდილი რეგისტრაციის შემდგომი 10 წლით გაგრძელების საფასური
 (732) მიდ ჯონსონ & კომპანი 2400 ვესტ ლოიდ ექსპრესუეი, ევანსვილი, ინდიანა 47721, აშშ

(111) M 1997 4476 R1
 (141) 2007 05 04, არ არის გადახდილი რეგისტრაციის შემდგომი 10 წლით გაგრძელების საფასური
 (732) ბრისტოლ-მაიერს სკუიბ კომპანი 345 პარკ ავენიუ, ნიუ-იორკი, ნიუ-იორკი 10154, აშშ

(111) M 1997 4477 R1
 (141) 2007 05 04, არ არის გადახდილი რეგისტრაციის შემდგომი 10 წლით გაგრძელების საფასური
 (732) ბრისტოლ-მაიერს სკუიბ კომპანი დელავერის კორპორაცია 345 პარკ ავენიუ, ნიუ-იორკი, ნიუ-იორკი 10154, აშშ

(111) M 1997 4478 R1
 (141) 2007 05 04, არ არის გადახდილი რეგისტრაციის შემდგომი 10 წლით გაგრძელების საფასური
 (732) კლინიკ ლაბორატორიზ, ლლკ დელავერის შტატის შეზღუდული პასუხისმგებლობის კომპანია 767, მე-5 ავენიუ, ნიუ-იორკი, ნიუ-იორკი 10153, აშშ

(111) M 1997 4479 R1
 (141) 2007 05 04, არ არის გადახდილი რეგისტრაციის შემდგომი 10 წლით გაგრძელების საფასური

(111) M 1997 4492 R1
 (141) 2007 05 04, არ არის გადახდილი რეგისტრაციის შემდგომი 10 წლით გაგრძელების საფასური
 (732) ი.რ. სკუიბ & სანზ, ლ.ლ.კ. ზე კორპორეიშენ ტრასტ კომპანი 1209 ორინჯ სტრიტი, უილმინგტონი, ნიუ-კასლის ოლქი, 19801 დელავერი, აშშ

(111) M 1997 4493 R1
 (141) 2007 05 04, არ არის გადახდილი რეგისტრაციის შემდგომი 10 წლით გაგრძელების საფასური
 (732) ი.რ. სკუიბ & სანზ, ლ.ლ.კ. ზე კორპორეიშენ ტრასტ კომპანი 1209 ორინჯ სტრიტი, უილმინგტონი, ნიუ-კასლის ოლქი, 19801 დელავერი, აშშ

(111) M 1997 4497 R1
 (141) 2007 05 04, არ არის გადახდილი რეგისტრაციის შემდგომი 10 წლით გაგრძელების საფასური
 (732) ი.რ. სკუიბ & სანზ, ლ.ლ.კ. ზე კორპორეიშენ ტრასტ კომპანი 1209 ორინჯ სტრიტი, უილმინგტონი, ნიუ-კასლის ოლქი, 19801 დელავერი, აშშ

(111) M 1997 4499 R1
 (141) 2007 05 04, არ არის გადახდილი რეგისტრაციის შემდგომი 10 წლით გაგრძელების საფასური
 (732) ზენიტ ელექტრონიკზ კორპორეიშენ 1000 მილუოკი ავენიუ, გლენვიუ, ილინოისი 60025-2495, აშშ

(111) M 1997 4500 R1
 (141) 2007 05 04, არ არის გადახდილი რეგისტრაციის შემდგომი 10 წლით გაგრძელების საფასური
 (732) სვიფტ ბრენდზ კომპანი 1770 პრომონტორი სირკლი, გრილი, კოლორადო 80634-9038, აშშ

(111) M 1997 4506 R1
 (141) 2007 05 07, არ არის გადახდილი რეგისტრაციის შემდგომი 10 წლით გაგრძელების საფასური
 (732) ჰენკელ აგ & კო. კგაა ჰენკელშტრასე 67, 40589 დიუსელდორფი, გერმანია

(111) M 1997 4507 R1
 (141) 2007 05 07, არ არის გადახდილი რეგისტრაციის შემდგომი 10 წლით გაგრძელების საფასური
 (732) ჰენკელ აგ & კო. კგაა ჰენკელშტრასე 67, 40589 დიუსელდორფი, გერმანია

(111) M 1997 4508 R1
 (141) 2007 05 07, არ არის გადახდილი რეგისტრაციის შემდგომი 10 წლით გაგრძელების საფასური
 (732) ჰენკელ აგ & კო. კგაა ჰენკელშტრასე 67, 40589 დიუსელდორფი, გერმანია

(111) M 1997 4509 R1
 (141) 2007 05 07, არ არის გადახდილი რეგისტრაციის შემდგომი 10 წლით გაგრძელების საფასური
 (732) ჰენკელ აგ & კო. კგაა ჰენკელშტრასე 67, 40589 დიუსელდორფი, გერმანია

(111) M 1997 4511 R1
 (141) 2007 05 07, არ არის გადახდილი რეგისტრაციის შემდგომი 10 წლით გაგრძელების საფასური
 (732) ჰენკელ აგ & კო. კგაა ჰენკელშტრასე 67, 40589 დიუსელდორფი, გერმანია

(111) M 1997 4513 R1
 (141) 2006 11 06, არ არის გადახდილი რეგისტრაციის შემდგომი 10 წლით გაგრძელების საფასური
 (732) არკ ტრანზისტანს ს.ა. ავენიუ დე პლეიადესი, 11, 1200 ბრიუსელი, ბელგია

(111) M 1997 4514 R1
 (141) 2007 05 07, არ არის გადახდილი რეგისტრაციის შემდგომი 10 წლით გაგრძელების საფასური
 (732) ჰენკელ აგ & კო. კგაა ჰენკელშტრასე 67, 40589 დიუსელდორფი, გერმანია

(111) M 1997 4521 R1
 (141) 2007 05 07, არ არის გადახდილი რეგისტრაციის შემდგომი 10 წლით გაგრძელების საფასური

(141) 2007 05 07, არ არის გადახდილი რეგისტრაციის შემდგომი 10 წლით გაგრძელების საფასური
(732) ფიატ გრუპ მარკეტინგ & კორპორეტივ კომუნიკეიშენ ს.პ.ა.
ვია ნიცა 250, 10126 ტურინი, იტალია

(111) M 1997 4528 R2
(141) 2007 05 07, არ არის გადახდილი რეგისტრაციის შემდგომი 10 წლით გაგრძელების საფასური
(732) ატომიკ აუსტრია გმბჰ
ატომიკ შტრასე 1, 5541 ალტენმარკტ-იმპონგო, ავსტრია

(111) M 1997 4531 R1
(141) 2006 11 06, არ არის გადახდილი რეგისტრაციის შემდგომი 10 წლით გაგრძელების საფასური
(732) რემტსმა ციგარეტენფაბრიკენ გმბჰ
51 პარკშტრასეს, D-2000 ჰამბურგი 52, გერმანია

(111) M 1997 4532 R1
(141) 2006 11 06, არ არის გადახდილი რეგისტრაციის შემდგომი 10 წლით გაგრძელების საფასური
(732) რემტსმა ციგარეტენფაბრიკენ გმბჰ
51 პარკშტრასეს, D-2000 ჰამბურგი 52, გერმანია

(111) M 1997 4535 R1
(141) 2006 11 06, არ არის გადახდილი რეგისტრაციის შემდგომი 10 წლით გაგრძელების საფასური
(732) სუპერ რაიფლ ს.პ.ა.
ვია გ. მატეოტი, 2/b 2/c, ბარბერინო დი მუჯელო (ფლორენცია), იტალია

(111) M 1997 4550 R1
(141) 2007 05 07, არ არის გადახდილი რეგისტრაციის შემდგომი 10 წლით გაგრძელების საფასური
(732) მერკ შარპ & დომე კორპ.
უან მერკ დრაივი, უაიტჰაუზ-სტეიშენი, ნიუ-ჯერზი 08889, აშშ

(111) M 1997 4551 R1
(141) 2007 05 07, არ არის გადახდილი რეგისტრაციის შემდგომი 10 წლით გაგრძელების საფასური

(732) მერკ შარპ & დომე კორპ.
უან მერკ დრაივი, უაიტჰაუზ-სტეიშენი, ნიუ-ჯერზი 08889, აშშ

(111) M 1997 4570 R1
(141) 2007 05 07, არ არის გადახდილი რეგისტრაციის შემდგომი 10 წლით გაგრძელების საფასური
(732) ბერლინ-ხემი აგ
გლინიკერ ვეგ 125, D-12489, ბერლინი, გერმანია

(111) M 1997 4578 R1
(141) 2007 05 07, არ არის გადახდილი რეგისტრაციის შემდგომი 10 წლით გაგრძელების საფასური
(732) ბასფ აგრო ტრეიდმარკს გმბჰ
კარლ-ბოშ-შტრასე 38, ლუდვიგსჰაფენი რაინზე, გერმანია

სისტემური საძიებლები გამოგონებები

**საერთაშორისო კლასიფიკაციის ინდექსის და განაცხადის
გამოქვეყნების ნომრის შესაბამისობის ცხრილი**

საერთაშორისო კლასიფიკაციის ინდექსი (51)	განაცხადის გამოქვეყნების ნომერი (10)
A 61 M 5/315	AP 2017 13974 A

**განაცხადის გამოქვეყნების ნომრის და საერთაშორისო
კლასიფიკაციის ინდექსის შესაბამისობის ცხრილი**

განაცხადის გამოქვეყნების ნომერი (10)	საერთაშორისო კლასიფიკაციის ინდექსი (51)
AP 2017 13974 A	A 61 M 5/315

**საერთაშორისო კლასიფიკაციის ინდექსის, პატენტის ნომრის
და გამოქვეყნების ნომრის შესაბამისობის ცხრილი**

საერთაშორისო კლასიფიკაციის ინდექსი (51)	პატენტის ნომერი (11)	განაცხადის გამოქვეყნების ნომერი (10)
A 01 N 47/40; A 01 N 37/18; A 01 N 43/40; A 01 N 43/54; A 01 N 43/78; A 01 N 47/04; A 01 N 47/12; A 01 N 47/28; A 01 N 51/00; A 01 N 57/32; A 01 P 7/02; A 01 P 7/04; A 61 K 31/341; A 61 K 31/381; A 61 K 31/426; A 61 K 31/44; A 61 K 31/4427; A 61 K 31/443; A 61 K 31/4436; A 61 K 31/4439; A 61 K 31/50; C 07 C 233/05; C 07 C 233/12; C 07 C 261/04; C 07 C 271/12; C 07 C 311/09; C 07 D 213/36; C 07 D 213/42; C 07 D 237/12; C 07 D 277/20; C 07 D 277/32; C 07 D 307/14; C 07 D 333/20; C 07 D 401/12; C 07 D 405/12; C 07 D 409/12; C 07 D 417/12	P 2017 6728 B	AP 2017 13043 A
B 64 D 27/10; F 02 K 3/077	P 2017 6732 B	AP 2017 14074 A
C 07 D 223/16; C 07 D 233/38	P 2017 6731 B	AP 2017 13425 A
F 25 B 27/00; F 25 B 30/06	P 2017 6729 B	AP 2017 13322 A
G 01 N 33/569; A 23 L 1/30; A 61 K 35/74	P 2017 6730 B	AP 2017 13351 A
H 01 Q 15/16; H 01 Q 1/30	P 2017 6727 B	AP 2017 12873 A

პატენტის ნომრის, განაცხადის გამოქვეყნების ნომრის
და საერთაშორისო კლასიფიკაციის ინდექსის შესაბამისობის ცხრილი

პატენტის ნომერი (11)	განაცხადის გამოქვეყნების ნომერი (10)	საერთაშორისო კლასიფიკაციის ინდექსი (51)
P 2017 6727 B	AP 2017 12873 A	H 01 Q 15/16; H 01 Q 1/30
P 2017 6728 B	AP 2017 13043 A	A 01 N 47/40; A 01 N 37/18; A 01 N 43/40; A 01 N 43/54; A 01 N 43/78; A 01 N 47/04; A 01 N 47/12; A 01 N 47/28; A 01 N 51/00; A 01 N 57/32; A 01 P 7/02; A 01 P 7/04; A 61 K 31/341; A 61 K 31/381; A 61 K 31/426; A 61 K 31/44; A 61 K 31/4427; A 61 K 31/443; A 61 K 31/4436; A 61 K 31/4439; A 61 K 31/50; C 07 C 233/05; C 07 C 233/12; C 07 C 261/04; C 07 C 271/12; C 07 C 311/09; C 07 D 213/36; C 07 D 213/42; C 07 D 237/12; C 07 D 277/20; C 07 D 277/32; C 07 D 307/14; C 07 D 333/20; C 07 D 401/12; C 07 D 405/12; C 07 D 409/12; C 07 D 417/12
P 2017 6729 B	AP 2017 13322 A	F 25 B 27/00; F 25 B 30/06
P 2017 6730 B	AP 2017 13351 A	G 01 N 33/569; A 23 L 1/30; A 61 K 35/74
P 2017 6731 B	AP 2017 13425 A	C 07 D 223/16; C 07 D 233/38
P 2017 6732 B	AP 2017 14074 A	B 64 D 27/10; F 02 K 3/077

განაცხადის ნომრის, განაცხადის გამოქვეყნების ნომრის
და პატენტის ნომრის შესაბამისობის ცხრილი

განაცხადის ნომერი (21)	განაცხადის გამოქვეყნების ნომერი (10)	პატენტის ნომერი (11)
AP 2012 012873	AP 2017 12873 A	P 2017 6727 B
AP 2011 013043	AP 2017 13043 A	P 2017 6728 B
AP 2013 013322	AP 2017 13322 A	P 2017 6729 B
AP 2012 013351	AP 2017 13351 A	P 2017 6730 B
AP 2014 013425	AP 2017 13425 A	P 2017 6731 B
AP 2016 014074	AP 2017 14074 A	P 2017 6732 B

სასარგებლო მოდელები

საერთაშორისო კლასიფიკაციის ინდექსის, პატენტის ნომრის
და გამოქვეყნების ნომრის შესაბამისობის ცხრილი

საერთაშორისო კლასიფიკაციის ინდექსი (51)	პატენტის ნომერი (11)	განაცხადის გამოქვეყნების ნომერი (10)
B 41 F 17/00	U 2017 1945 Y	AU 2017 14330 U
E 02 B 9/04	U 2017 1946 Y	AU 2017 14352 U

**პატენტის ნომრის, განაცხადის გამოქვეყნების ნომრის
და საერთაშორისო კლასიფიკაციის ინდექსის შესაბამისობის ცხრილი**

პატენტის ნომერი (11)	განაცხადის გამოქვეყნების ნომერი (10)	საერთაშორისო კლასიფიკაციის ინდექსი (51)
U 2017 1945 Y	AU 2017 14330 U	B 41 F 17/00
U 2017 1946 Y	AU 2017 14352 U	E 02 B 9/04

**განაცხადის ნომრის, განაცხადის გამოქვეყნების ნომრის
და პატენტის ნომრის შესაბამისობის ცხრილი**

განაცხადის ნომერი (21)	განაცხადის გამოქვეყნების ნომერი (10)	პატენტის ნომერი (11)
AU 2016 014330	AU 2017 14330 U	U 2017 1945 Y
AU 2016 014352	AU 2017 14352 U	U 2017 1946 Y

**დაქარაზებული პროცედურით რეგისტრირებული
ლიზენი**

**საერთაშორისო კლასიფიკაციის ინდექსის და პატენტის ნომრის
შესაბამისობის ცხრილი**

საერთაშორისო კლასიფიკაციის ინდექსი (51)	პატენტის ნომერი (11)
25-03	D 2017 721 S

**პატენტის ნომრის და საერთაშორისო კლასიფიკაციის ინდექსის
შესაბამისობის ცხრილი**

პატენტის ნომერი (11)	საერთაშორისო კლასიფიკაციის ინდექსი (51)
D 2017 721 S	25-03

**განაცხადის ნომრის და პატენტის ნომრის
შესაბამისობის ცხრილი**

განაცხადის ნომერი (21)	პატენტის ნომერი (11)
AD 2017 982	D 2017 721 S

სასაქონლო ნიშნები

რეგისტრაციის ნომრის, განაცხადის ნომრის,
განაცხადის გამოქვეყნების ნომრისა და ბიულეტენის ნომრის
შესაბამისობის ცხრილი

რეგისტრაციის ნომერი (11)	განაცხადის ნომერი (210)	განაცხადის გამოქვეყნების ნომერი (260)	ბიულეტენის ნომერი
1	2	3	4
M 2017 28751 R	AM 87835	AM 2017 87835 A	4(464)2017
M 2017 28827 R	AM 93564	–	17(476)2017
M 2017 28828 R	AM 93769	–	17(476)2017
M 2017 28829 R	AM 93770	–	17(476)2017
M 2017 28830 R	AM 93771	–	17(476)2017
M 2017 28831 R	AM 93772	–	17(476)2017
M 2017 28832 R	AM 93436	–	17(476)2017
M 2017 28833 R	AM 93708	–	17(476)2017
M 2017 28834 R	AM 90880	–	17(476)2017
M 2017 28835 R	AM 93431	–	17(476)2017
M 2017 28836 R	AM 93837	–	17(476)2017
M 2017 28837 R	AM 86855	AM 2016 86855 A	1(461)2017
M 2017 28838 R	AM 86928	AM 2017 86928 A	3(463)2017
M 2017 28839 R	AM 86966	AM 2017 86966 A	3(463)2017
M 2017 28840 R	AM 87068	AM 2017 87068 A	7(467)2017
M 2017 28841 R	AM 87089	AM 2016 87089 A	1(461)2017
M 2017 28842 R	AM 87091	AM 2017 87091 A	5(465)2017
M 2017 28843 R	AM 87366	AM 2017 87366 A	3(463)2017
M 2017 28844 R	AM 87444	AM2017 87444 A	3(463)2017
M 2017 28845 R	AM 87445	AM 2017 87445 A	3(463)2017
M 2017 28846 R	AM 87628	AM 2017 87628 A	7(467)2017
M 2017 28847 R	AM 87696	AM 2017 87696 A	4(464)2017
M 2017 28848 R	AM 87762	AM 2017 87762 A	3(463)2017
M 2017 28849 R	AM 87819	AM 2017 87819 A	5(465)2017
M 2017 28850 R	AM 87834	AM 2017 87834 A	3(463)2017
M 2017 28851 R	AM 87885	AM 2017 87885 A	3(463)2017
M 2017 28852 R	AM 87989	AM 2017 87989 A	7(467)2017
M 2017 28853 R	AM 88125	AM 2017 88125 A	8(468)2017
M 2017 28854 R	AM 88163	AM 2017 88163 A	7(467)2017
M 2017 28855 R	AM 88187	AM 2017 88187 A	7(467)2017
M 2017 28856 R	AM 88216	AM 2017 88216 A	6(466)2017
M 2017 28857 R	AM 88225	AM2017 88225 A	6(466)2017
M 2017 28858 R	AM 88226	AM 2017 88226 A	6(466)2017
M 2017 28859 R	AM 88322	AM 2017 88322 A	8(468)2017
M 2017 28860 R	AM 88371	AM 2017 88371 A	8(468)2017
M 2017 28861 R	AM 88406	AM 2017 88406 A	8(468)2017
M 2017 28862 R	AM 88462	AM 2017 88462 A	6(466)2017
M 2017 28863 R	AM 88471	AM 2017 88471 A	7(467)2017
M 2017 28864 R	AM 88486	AM 2017 88486 A	8(468)2017
M 2017 28865 R	AM 88503	AM 2017 88503 A	7(467)2017
M 2017 28866 R	AM 88611	AM 2017 88611 A	9(469)2017
M 2017 28867 R	AM 88647	AM 2017 88647 A	8(468)2017
M 2017 28868 R	AM 88671	AM 2017 88671 A	8(468)2017
M 2017 28869 R	AM 88681	AM 2017 88681 A	8(468)2017
M 2017 28870 R	AM 88682	AM 2017 88682 A	8(468)2017

ბანაცხადის გამოქვეყნების ნომრის და ბანაცხადის ნომრის შესაბამისობის ცხრილი

ბანაცხადის გამოქვეყნების ნომერი (260)	ბანაცხადის ნომერი (210)	1	2
AM 2017 87631 A	AM 87631 A	AM 2017 90400 A	AM 90400 A
AM 2017 87632 A	AM 87632 A	AM 2017 90412 A	AM 90412 A
AM 2017 87633 A	AM 87633 A	AM 2017 90414 A	AM 90414 A
AM 2017 88283 A	AM 88283 A	AM 2017 90415 A	AM 90415 A
AM 2017 89901 A	AM 89901 A	AM 2017 90479 A	AM 90479 A
AM 2017 89996 A	AM 89996 A	AM 2017 90482 A	AM 90482 A
AM 2017 90060 A	AM 90060 A	AM 2017 90488 A	AM 90488 A
AM 2017 90096 A	AM 90096 A	AM 2017 90494 A	AM 90494 A
AM 2017 90098 A	AM 90098 A	AM 2017 90504 A	AM 90504 A
AM 2017 90102 A	AM 90102 A	AM 2017 90546 A	AM 90546 A
AM 2017 90103 A	AM 90103 A	AM 2017 90553 A	AM 90553 A
AM 2017 90106 A	AM 90106 A	AM 2017 90642 A	AM 90642 A
AM 2017 90107 A	AM 90107 A	AM 2017 90645 A	AM 90645 A
AM 2017 90143 A	AM 90143 A	AM 2017 90646 A	AM 90646 A
AM 2017 90389 A	AM 90389 A	AM 2017 90647 A	AM 90647 A
		AM 2017 90651 A	AM 90651 A
		AM 2017 90664 A	AM 90664 A
		AM 2017 90675 A	AM 90675 A
		AM 2017 90677 A	AM 90677 A

ბანაცხადის გამოქვეყნების ნომრის საძიებელი საქონლისა და/ან მომსახურების კლასის მიხედვით

საქონლისა და/ან მომსახურების კლასი (511)	ბანაცხადის გამოქვეყნების ნომერი (260)	1	2
5	AM 2017 90096 A	30	AM 2017 90400 A
5	AM 2017 90098 A	30	AM 2017 90479 A
5	AM 2017 90102 A	30	AM 2017 90677 A
5	AM 2017 90106 A	30	AM 2017 90680 A
5	AM 2017 90107 A	31	AM 2017 90415 A
5	AM 2017 90546 A	33	AM 2017 90482 A
6	AM 2017 90102 A	34	AM 2017 90494 A
9	AM 2017 90664 A	34	AM 2017 90642 A
12	AM 2017 90651 A	34	AM 2017 90645 A
13	AM 2017 90488 A	34	AM 2017 90646 A
16	AM 2017 90096 A	34	AM 2017 90647 A
16	AM 2017 90102 A	35	AM 2017 88283 A
16	AM 2017 90103 A	35	AM 2017 89996 A
16	AM 2017 90412 A	35	AM 2017 90060 A
25	AM 2017 90504 A	35	AM 2017 90102 A
29	AM 2017 88283 A	35	AM 2017 90389 A
29	AM 2017 90482 A	35	AM 2017 90414 A
30	AM 2017 87631 A	35	AM 2017 90553 A
30	AM 2017 87632 A	39	AM 2017 89901 A
30	AM 2017 87633 A	39	AM 2017 90675 A
30	AM 2017 88283 A	43	AM 2017 88283 A
		43	AM 2017 89901 A
		43	AM 2017 90400 A
		44	AM 2017 90553 A
		44	AM 2017 90389 A
		45	AM 2017 90143 A

დაჩქარებული პროცედურით რეგისტრირებული სასაქონლო ნიშნის ნომრის საძიებელი საქონლისა და/ან მომსახურების კლასის მიხედვით

საქონლისა და/ან მომსახურების კლასი (51)	დაჩქარებული პროცედურით რეგისტრირებული სასაქონლო ნიშნის ნომერი (11)
5	M 2017 28835 R
29	M 2017 28827 R
29	M 2017 28832 R
33	M 2017 28834 R
35	M 2017 28833 R
36	M 2017 28836 R
41	M 2017 28828 R
41	M 2017 28829 R
41	M 2017 28830 R
41	M 2017 28831 R
43	M 2017 28833 R

სამრეწველო საკუთრების ოფიციალური ბიულეტენი

17(477)

ბიულეტენების ქართული და ინგლისურენოვანი გამოცემების ელექტრონული ვერსიის გაცნობა შესაძლებელია საქპატენტის ვებგვერდზე (www.sakpatenti.org.ge).

შენიშვნა:

ბიულეტენებში გამოქვეყნებული ობიექტების ზუსტი გამოსახულებები იხილეთ საქპატენტის ვებგვერდზე განთავსებულ ელექტრონულ ვერსიაში.

მთავარი რედაქტორი:	ნ. ბებრიშვილი
კორექტორი:	ლ. ჭანტურია
დამკავალონებელი:	მ. ორდენიძე
	ქ. სვანიძე
პოლიგრაფიული ჯგუფი:	მ. მეჩტიშვილი
	ი. გოგოლაშვილი
	ლ. დოლიძე

ხელმოწერილია გამოსაცემად: 2017 09 08

ტირაჟი: 25
შეკვეთა №17