

სამრეწველო საკუთრების ოფიციალური ბიულეტენი

გამოგონებები

სასარგებლო მოდელები

დიზაინები

სასაქონლო ნიშნები

საქონლის ადგილწარმოშობის დასახელებები



საქართველოს ინტელექტუალური
საკუთრების ეროვნული ცენტრი
საკპატიენტი
SAKPATENTI
NATIONAL INTELLECTUAL PROPERTY
CENTER OF GEORGIA
www.sakpatenti.gov.ge

გამოქვეყნების თარიღი – 2020 09 10

17(549)

საერთაშორისო კოდეზი გიზლიობრაფიული მონაცემების იდენტიფიკაციისათვის

გამოგონებადი, სასარგებლო მოდელები

- (10) - ექსპერტიზაგაელოლი განაცხადის გამოქვეყნების ნომერი
- (11) - პატენტის ნომერი და სახეობის კოდი
- (21) - განაცხადის სარეგისტრაციო ნომერი
- (22) - განაცხადის შეტანის თარიღი
- (23) - საგამოფენო პრიორიტეტის თარიღი ან აღრიხდელი პრიორიტეტის მქონე განაცხადის შეტანის თარიღი და, თუ შესაძლებელია, განაცხადის ომერი
- (24) - თარიღი, რომლიდანაც იწყება პატენტის მოქმედება
- (31) - საპრიორიტეტო განაცხადის ნომერი
- (32) - საპრიორიტეტო განაცხადის შეტანის თარიღი
- (33) - კოდი ქვეყნისა ან რეგიონული ორგანიზაციისა, რომლის უწყებამაც მიანიჭა ნომერი საპრიორიტეტო განაცხადს
- (44) - დამცავი საბუთის ჯერ ამქონე, მაგრამ ექსპერტიზაგაელოლი განაცხადის გამოქვეყნების თარიღი და ბიულეტენის ნომერი
- (45) - რეგისტრაცია გავლოლი საპატენტო საბუთის გამოქვეყნების თარიღი
- (51) - საერთაშორისო საპატენტო კლასიფიკაციის ინდექსი
- (54) - გამოგონების დასახელება
- (57) - რეფერატის ტექსტი
- (60) - სრულ ექსპერტიზაგაელოლი გამოგონებაზე უცხოური საპატენტო უწყების მიერ გაცემული დამცავი საბუთის ნომერი, თარიღი, რომლიდანაც იწყება ამ დამცავი საბუთის მოქმედება, და კოდი ქვეყნისა ან რეგიონული ორგანიზაციისა, რომლის უწყებამაც გასცა ეს დამცავი საბუთი
- (62) - უფრო აღრიხდელი განაცხადის ნომერი და, თუ შესაძლებელია, ნარდგენის თარიღი გამოცემული განაცხადის შემთხვევაში
- (71) - განმცხადებლის სახელი, გვარი (ქვეყნის კოდი)
- (72) - გამომგონებლის სახელი, გვარი (ქვეყნის კოდი)
- (73) - პატენტმფლობელის სახელი, გვარი (ქვეყნის კოდი), მისამართი
- (74) - ნარმომადგენლის ან პატენტრწმუნებულის სახელი, გვარი
- (85) - საერთაშორისო განაცხადის ეროვნული ფაზის დაწყების თარიღი
- (86) - საერთაშორისო განაცხადის ნომერი და შეტანის თარიღი
- (87) - საერთაშორისო განაცხადის გამოქვეყნების ნომერი და თარიღი
- (94) - დაცვის დამატებითი მონობით გაგრძელებული პატენტის მოქმედების ვადის ამონურვის თარიღი

ლიზინები

- (10) - განაცხადის გამოქვეყნების ნომერი
- (11) - პატენტის ნომერი და სახეობის კოდი ან რეგისტრაციის ნომერი
- (15) - რეგისტრაციის თარიღი/პატენტის გაგრძელების თარიღი
- (18) - პატენტის ან რეგისტრაციის მოქმედების ვადის გასვლის სავარაუდო თარიღი
- (21) - განაცხადის ნომერი
- (22) - განაცხადის შეტანის თარიღი
- (23) - საგამოფენო პრიორიტეტის თარიღი ან აღრიხდელი პრიორიტეტის მქონე განაცხადის შეტანის თარიღი და, თუ შესაძლებელია, განაცხადის ნომერი
- (24) - თარიღი, რომლიდანაც იწყება პატენტის მოქმედება
- (28) - ღიზინების რაოდენობა განაცხადში
- (30) - საპრიორიტეტო მონაცემები (განაცხადის ნომერი, განაცხადის შეტანის თარიღი და ორასოიანი კოდი იმ ორგანიზაციის იდენტიფიკაციისათვის, სადაც იყო ნარდგენილი საპრიორიტეტო განაცხადი)
- (31) - საპრიორიტეტო განაცხადის ნომერი
- (32) - საპრიორიტეტო განაცხადის შეტანის თარიღი
- (33) - კოდი ქვეყნისა ან რეგიონული ორგანიზაციისა, რომლის უწყებამაც მიანიჭა ნომერი საპრიორიტეტო განაცხადს
- (34) - ისმო-ს სტანდარტის (შთ.3) შესაბამის ორასოიანი კოდი იმ ორგანიზაციის იდენტიფიკაციისათვის, სადაც იყო ნარდგენილი საპრიორიტეტო განაცხადი
- (44) - ღიზინის გამოქვეყნების თარიღი და ბიულეტენის ნომერი (პირველი პუბლიკაცია)
- (45) - საერთაშორისო ბიუროს მიერ დარეგისტრირებული ღიზინის გამოქვეყნების თარიღი და ბიულეტენის ნომერი
- (51) - ღიზინების საერთაშორისო კლასიფიკაცია (ლოკარნოს კლასიფიკაციის კლასი და ქვეკლასი)
- (54) - ღიზინის დასახელება
- (55) - ღიზინის გამოსახულება
- (57) - ღიზინის არსებითი ნიშნების აღწერა, ფერის ჩათვლით
- (58) - ყველა სახის ცვლილებების შესახებ რეგისტრში ჩანანერის შეტანის თარიღი
- (62) - აღრიხდელი განაცხადის, რეგისტრაციის ან საბუთის ნომერი და, თუ შესაძლებელია, ნარდგენის თარიღი, გამოცალკეებული განაცხადის შემთხვევაში
- (71) - განმცხადებლის სახელი, გვარი (ქვეყნის კოდი), მისამართი
- (72) - ავტორის სახელი, გვარი ან დასახელება (ქვეყნის კოდი)
- (73) - პატენტმფლობელის სახელი, გვარი (ქვეყნის კოდი), მისამართი
- (74) - ნარმომადგენლის სახელი, გვარი და მისამართი
- (81) - შესაბამისი მონაწილე მხარეები:
 - II. მონაწილე მხარეები, აღნიშნული 1960 წლის აქტის თანახმად
 - III. მონაწილე მხარეები, აღნიშნული 1999 წლის აქტის თანახმად
- (85) - მფლობელის მუდმივი საცხოვრებელი ადგილი
- (86) - მფლობელის მოქალაქეობა
- (87) - მფლობელის საცხოვრებელი ადგილი
- (88) - ქვეყანა, სადაც მფლობელს აქვს ნამდვილი და მოქმედი სამრეწველო ან სააჭყრო სანარმო

სასაქონლო ნიშნები

- (111) - რეგისტრაციის ნომერი
- (151) - რეგისტრაციის თარიღი
- (156) - რეგისტრაციის ვადის გაგრძელების თარიღი
- (181) - რეგისტრაციის ვადის გასვლის სავარაუდო თარიღი
- (186) - ვადის გაგრძელების ვადის სავარაუდო თარიღი
- (141) - რეგისტრაციის მოქმედების ვადის გაუქმების თარიღი
- (210) - განაცხადის ნომერი
- (220) - განაცხადის შეტანის თარიღი
- (230) - საგამოფენო მონაცემები
- (260) - ნომერი განაცხადისა, რომელზედაც გამოტანილია ექსპერტიზის დადებითი გადაწყვეტილება რეგისტრაციის შესახებ (გამოქვეყნების ნომერი)
- (310) - პირველი განაცხადის ნომერი
- (320) - პირველი განაცხადის შეტანის თარიღი
- (330) - პირველი განაცხადის მიმღები ეროვნული ან რეგიონული უწყების ან ორგანიზაციის საიდენტიფიკაციო კოდი
- (511) - საქონლისა და მომსახურების საერთაშორისო კლასიფიკაცია სასაქონლო ნიშნის რეგისტრაციისათვის და/ან კლასიფიკირებული საქონლისა და/ან მომსახურების ჩამონათვალი
- (526) - დისკლამაცია
- (531) - სასაქონლო ნიშნის გამოსახულებითი ელემენტების აღწერა სასაქონლო ნიშნების გამოსახულებითი ელემენტების საერთაშორისო კლასიფიკაციის (ვენის კლასიფიკაცია) მიხედვით
- (540) - ნიშნის გამოსახულება
- (550) - სასაქონლო ნიშნის ტიპი ან სახეობა
- (551) - მითითება, რომ ნიშანი არის კოლექტიური, სასერტიფიკაციო ან საგარანტიო
- (554) - სამგანზომილებიანი (მოცულობითი) ნიშანი
- (580) - განაცხადსა და ნიშნის რეგისტრაციისათვის დაკავშირებული ყველა სახის ცვლილებაზე ჩანანერის შეტანის თარიღი
- (591) - ინფორმაცია განცხადებულ ფერებზე
- (731) - განმცხადებლის სახელი და მისამართი
- (732) - მფლობელის სახელი და მისამართი
- (740) - ნარმომადგენლის სახელი და მისამართი
- (750) - მიმონერის მისამართი
- (770) - ცვლილებამდე განმცხადებლის ან მფლობელის სახელი და მისამართი უფლების გადაცემის შემთხვევაში
- (771) - ცვლილებამდე განმცხადებლის ან მფლობელის სახელი და მისამართი უფლების გადაცემის გარეშე
- (791) - ლიცენზიატის სახელი და მისამართი
- (793) - ლიცენზიის პირობები და/ან შეზღუდვაზე მინიშნება (ლიცენზიის სახე, სალიცენზიო ხელშეკრულების ნომერი, სალიცენზიო ხელშეკრულების თარიღი, სალიცენზიო ხელშეკრულების მოქმედების ვადა)
- (800) - სასაქონლო ნიშნის რეგისტრაციის მონაცემები ნიშნების საერთაშორისო რეგისტრაციის მადრიდის ხელშეკრულებასთან დაკავშირებული პროტოკოლის მიხედვით (საერთაშორისო რეგისტრაციის ნომერი)
- (852) - ნაწილობრივ გაუქმებული საქონლის/მომსახურების ჩამონათვალი
- (891) - შემდგომი გარეცემების თარიღი

	გამოგონებადისა და სასარგებლო მოდელების საერთაშორისო კლასიფიკაციის ინდექსები
(21) AP 0000 000000	გამოგონებაზე განაცხადის ნომერი
(10) AP 0000 0000 A	გამოგონებაზე განაცხადის გამოქვეყნების ნომერი (პირველი პუბლიკაცია)
(11) P 0000 0000 B	გამოგონების პატენტის ნომერი (მეორე პუბლიკაცია)
(21) API 0000 000000	შემოტანილი პატენტზე განაცხადის ნომერი
(11) PI 0000 0000 A	შემოტანილი პატენტის ნომერი (პირველი პუბლიკაცია)
(21) AU 0000 000000	სასარგებლო მოდელებზე განაცხადის ნომერი
(10) AU 0000 0000 U	სასარგებლო მოდელებზე განაცხადის გამოქვეყნების ნომერი (პირველი პუბლიკაცია)
(11) U 0000 0000 Y	სასარგებლო მოდელების პატენტის ნომერი (მეორე პუბლიკაცია)
(21) AD 0000 000000	ღიზინზე განაცხადის ნომერი
(10) AD 0000 0000 S	ღიზინზე განაცხადის გამოქვეყნების ნომერი (პირველი პუბლიკაცია)
(11) D 0000 0000 S	რეგისტრირებული ღიზინი
M	სასაქონლო ნიშანი
(210) AM 0000 000000	განაცხადის ნომერი
(260) AAM 0000 000000 A	განაცხადის გამოქვეყნების ნომერი
(111) M 0000 000000 R	რეგისტრაციის ნომერი
MMM0000 000000 Rn	მომდენო ვადით რეგისტრაციის ნომერი, სადაც n=1, 2, 3...
M 0000 000000 R(P)	რეგისტრაციის ნომერი ნიშანზე უფლების ნაწილობრივ გადაცემისას
*	საქპატენტის სააპელაციო პალატის გადაწყვეტილების შემდეგ გამოქვეყნებული განაცხადის ნომერი
**	სასამართლოს გადაწყვეტილების შემდეგ გამოქვეყნებული განაცხადის ნომერი

სამრეწველო საკუთრების ოფიციალური ბიულეტენი

გამოგონებები

სასარგებლო მოდელები

დიზაინები

სასაქონლო ნიშნები

საქონლის ადგილწარმოშობის დასახელებები

შ ი ნ ა ა რ ს ი

გამოქვეყნებული ოქმი/ტაბი	3
გამოგონება	
• განაცხადები, რომლებზეც გამოტანილია გადაწყვეტილება პატენტის გაცემის შესახებ	4
• გამოგონების პატენტი	6
სასარგებლო მოდელები	
• განაცხადები, რომლებზეც გამოტანილია გადაწყვეტილება პატენტის გაცემის შესახებ	8
• სასარგებლო მოდელების პატენტები	10
დიზაინები	
• რეგისტრირებული დიზაინები	11
• დაჩქარებული პროცედურით რეგისტრირებული დიზაინი	12
• დიზაინები, რომლებიც რეგისტრირებულია საერთაშორისო ბიუროში საქართველოს ტერიტორიაზე უფლებათა გავრცელების მოთხოვნით	14
სასაქონლო ნიშნები	
• ეროვნული პროცედურით შემოტანილი განაცხადები, რომლებზეც გამოტანილია გადაწყვეტილება რეგისტრაციის შესახებ	41
• რეგისტრირებული სასაქონლო ნიშნები	59
• დაჩქარებული პროცედურით რეგისტრირებული სასაქონლო ნიშნები	64
• საერთაშორისო სასაქონლო ნიშნები, რომლებზეც გამოტანილია გადაწყვეტილება დაცვის მინიჭების შესახებ	67
• საერთაშორისო სასაქონლო ნიშნები, რომლებსაც მიენიჭათ დაცვა საქართველოში	91
საქონლის ადგილწარმოშობის დასახელებები	
ღვინის წარმოების საფიქსაციო სერტიფიკატის შეტანა	
• მუქუხანი	97
• წინადატი	104
• ახაშანი	112
• თელიანი	120
ოფიციალური შეტყობინებები	
გამოგონება	
• პატენტების მოქმედების აღდგენა	126
• პატენტების გაუქმება აღდგენის უფლებით	127
• პატენტების მოქმედების აღდგენის ვადის ამოწურვა	130
• პატენტების მოქმედების ვადის ამოწურვა	132
• პატენტმფლობელის სახელის და/ან მისამართის ცვლილება	133
სასარგებლო მოდელები	
• პატენტის გაუქმება აღდგენის უფლებით	133
• უფლების გადაცემა	133
დიზაინები	
• დიზაინების რეგისტრაციის მოქმედების ვადის გაგრძელება	134
• დიზაინების რეგისტრაციის გაუქმება	134
• საერთაშორისო დიზაინების რეგისტრაციის მოქმედების ვადის გაგრძელება	135
სასაქონლო ნიშნები	
• რეგისტრაციის მოქმედების ვადის გაგრძელება	143
• უფლებების სრული გადაცემა	145
• მფლობელის სახელის და/ან მისამართის ცვლილება	146
• სასაქონლო ნიშნების რეგისტრაციის შეწყვეტა	147
• სალიცენზიო ხელშეკრულებების რეგისტრაცია	150
სისტემური საძიებლები	
გამოგონება	151
სასარგებლო მოდელები	152
დიზაინები	154
სასაქონლო ნიშნები	156

გამოქვეყნებული ობიექტები

გამომცემები

- განცხადები, რომლებზეც გამოტანილია გადაწყვეტილება ვაბანტის გაცემის შესახებ:
15052; 14957; 15260; 15190
- ვაბანტები:
7146-7150

სასარგებლო მოდელები

- განცხადები, რომლებზეც გამოტანილია გადაწყვეტილება ვაბანტის გაცემის შესახებ:
15177; 14810; 15101
- ვაბანტები:
2051, 2052

ღიზინები

- რეგისტრირებული ღიზინები:
858, 859; 863
- დაქარაზებული პროცედურით რეგისტრირებული ღიზინი:
862
- ღიზინები, რომლებიც რეგისტრირებულია საერთაშორისო ბიუროში საქართველოს ტერიტორიაზე უფლებათა გავრცელების მოთხოვნით:
208735; 205587; 208289, 208290; 208897; 209000; 208393, 208394; 208421, 208422

სასაქონლო ნიშნები

- ეროვნული პროცედურით გამოტანილი განცხადები, რომლებზეც გამოტანილია გადაწყვეტილება რეგისტრაციის შესახებ:
104563; 105985; 106653; 106656; 106670; 106756-106759; 106773; 106775, 106776; 106779; 106782; 106796-106798; 106802-106808; 106812; 106819, 106820; 106825-106827; 106834; 106932; 106939-106942; 106966; 107029, 107030; 107033, 107034; 107047; 107050; 107052; 107067; 107158; 107174, 107175; 107296; 107299-107301; 107307; 107313
- რეგისტრირებული სასაქონლო ნიშნები:
33028-33047; 33055-33086
- დაქარაზებული პროცედურით რეგისტრირებული სასაქონლო ნიშნები:
33048-33054; 33087
- საერთაშორისო სასაქონლო ნიშნები, რომლებზეც გამოტანილია გადაწყვეტილება დაცვის მინიჭების შესახებ:
105694; 105705; 105826; 105831, 105832; 105836; 105850; 105863; 105866-105868; 105906-105909; 105911; 105916; 105922; 105927; 105935; 105954; 106006; 106009; 106022, 106023; 106031; 106131, 106132; 106134, 106135; 106149; 106199; 106201; 106220; 106225, 106226; 106291; 106295, 106296; 106307-106311; 106316; 106324; 106326; 106329; 106331; 106416; 106422, 106423; 106549, 106550; 106713; 106715; 106717; 106719-106722; 106741; 106852; 106910-106912; 106917-106919
- საერთაშორისო სასაქონლო ნიშნები, რომლებსაც მიანიჭა დაცვა საქართველოში:
100564; 100948-100950; 103075; 103168; 103235; 103387; 103396; 103708; 103730; 103924; 104011; 104030; 104032; 104152; 104154; 104224; 104226; 104238; 104262, 104263; 104265; 104267; 104278; 104282-104286; 104300; 104335; 104338; 104345; 104349; 104367-104369; 104375-104378; 104380, 104381; 104383; 104385-104389, 104462, 104469, 104472; 104474-104477; 104484; 104486, 104495; 104515-104518; 104600; 104627; 104667; 104717; 104789; 105109; 105192; 105283; 105285; 105424; 105467; 105469; 105607

საქონლის ადგილწარმოშობის დასახელებები

- ღვინის წარმოების სპეციფიკაციები ცვლილებების შეთანხმება:
2-4; 791

გამომგონებები

ბანასხადები, რომლებზეც გამოტანილია გაღივებული პატენტის ბასემის შესახებ

გადაწყვეტილების გასაჩივრება შესაძლებელია საქპატენტის სააპელაციო პალატაში გამოქვეყნებიდან 3 თვის ვადაში ან მცხეთის რაიონული სასამართლოს ადმინისტრაციულ საქმეთა კოლეგიაში 1 თვის ვადაში (მის.: ქ. მცხეთა, სამხედროს ქ. №17).

ბანყოფილება B

B 05

(10) AP 2020 15052 A (51) Int. Cl. (2006)
B 05 B 17/08

(21) AP 2019 15052 (22) 2019 04 19

(71) ნუგზარ აბუნდაძე (GE)
სოფ. სარეკი, 4010, საჩხერის რ-ნი,
საქართველო (GE)

(72) ნუგზარ აბუნდაძე (GE)

(54) მოცემულ შემთხვევაში მონაცემების
მართვის მოწყობილობა

(57) წარმოდგენილია მოცემულ შემთხვევაში მონაცემების მართვის მოწყობილობა, რომელიც შეიცავს მონაცემების წარმომქმნელ საქმენს და შემსრულებელ მექანიზმს წყალმანაწილებლით და მასში მოთავსებული მოძრავი სოლენოიდის გულართან მექანიკურად დაკავშირებული მილისებრი სარქველით, ამასთან, წყალმანაწილებელი აღჭურვილია გაუწონასწორებელი რეაქციის ძალების ჩამსშობი ორკამერიანი ავზით, რომლის თითოეული კამერა მილითაა მიერთებული მონაცემების წარმომქმნელი საქმენის შესაბამის სექციასთან მათზე დამაგრებული ერთი საერთო ჭავლების გამფრქვევი საცმით, ამასთან, საქმენის შემცველი თითოეული სექცია ორი ან მეტი მილით ერთმანეთის მიმართ სიმეტრიულად მიერთებულია გაუწონასწორებელი რეაქციის ძალების ჩამსშობი ავზის შესაბამის კამერებთან.

მუხლები: 1 დამოუკიდებელი

ფიგურა: 3

ბანყოფილება C

C 07

(10) AP 2020 14957 A (51) Int. Cl. (2006)
C 07 K 16/18

(21) AP 2017 14957 (22) 2017 07 07

(31) PA201600416; PA201700005;
PA201700008; PA201700179

(32) 2016 07 12; 2017 01 04; 2017 01 04;
2017 03 14

(33) DK; DK; DK; DK

(71) ჰ. ლუნდბეკ ა/ს (DK)
ოტილიავეი 9, ვალბი, DK-2500,
დანია (DK)

(72) კარსტენ იული (DK);
იუსტუს, კლაუს, ალფრედ
დენსელი (DK);
ლონ ჰელბო (DK);
ლარს, ესტერგარდ პედერსენი (DK);
კრისტიან ვოლბრახტი (DK);
ტომას იენსენი (DK);
ნინა, ჰელენ როზენკვისტი (DK);
კრისტიან კერგარდი (DK);
იან ტორლეიფ პედერსენი (DK);
სერენ კრისტენსენი (DK);
აბდურ-რაშიდ ასუნი (DK);
ლორენტ დევიდი (DK);
მაურო მარიგო (DK);
ლენა ტაგმოსე (DK)

(74) თამაზ შილაკაძე

(85) 2018 12 10

(86) PCT/EP2017/067067, 2017 07 07

(54) ჰიპერფოსფორილირებული ტაუ-ცილის
მიმართ სიმეტრიული ანტი-სხეულები და
მათი გამოყენების ხერხები

(57) მოცემული გამოგონება განეკუთვნება მონოკლონური ანტისხეულის კლასს, რომელიც სპეციფიურად შეკავშირდება ფოსფორილირებული სერინის 396 ნაშთთან პათოლოგიურ ჰიპერფოსფორილირებულ (PHF) ტაუ-ცილაზე (pS396) გაუმჯობესებული აფინურობით, ასევე, აღნიშნული მოლეკულების და მათი ტაუ-ცილის შემკავშირებელი ფრაგმენტების გამოყენების ხერხებს ალცჰეიმერის დაავადებისა და სხვა ტაუპათიების მკურნალობაში.

მუხლები: 3 დამოუკიდებელი
4 დამოკიდებული
ფიგურა: 26

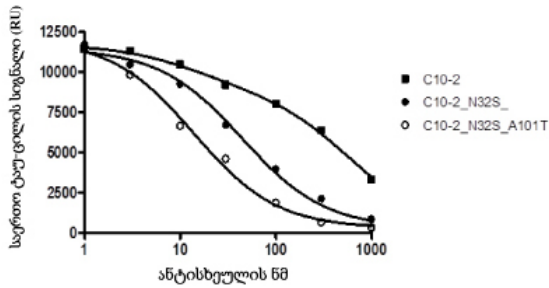

ნა. 1

ბაზოზონები F

F 22

(10) AP 2020 15260 A (51) Int. Cl. (2006)
F 22 B 1/28
H 05 B 6/10

- (21) AP 2018 15260 (22) 2018 06 19
- (31) 2017121852
- (32) 2017 06 21
- (33) RU
- (71) გეორგი სევასტიევი ასლანოვ (RU)
ულ. 3-ია კოლცევაია, 58ა, კვ. 33 დონის
როსტოვი, 344004, რუსეთის ფედერა-
ცია (RU)
- (72) გეორგი სევასტიევი ასლანოვ (RU)
- (74) შალვა გვარამაძე
- (85) 2020 01 20
- (86) PCT/RU2018/000406, 2018 06 19
- (54) ელექტრული ორთქლგენერატორი
- (57) გამოგონება განეკუთვნება ელექტრულ ორთქლგენერატორებს. ელექტრული ორთქლ-გენერატორი შეიცავს ელექტრულ ტრანსფორმატორებს, შესრულებულებს მრავალფაზიანი სახით, ლითონის ნაკრები გულარებით, პირველად გრაგნილებს, რომლებიც განლაგებულია გულარებზე და ელექტრულად იზოლირებულია მათგან, საერთო მეორად მილისებრ გრაგნილს, რომელიც შემოწვდომილია ტრანსფორმატორების ლითონის ნაკრები გულარების ყველა ბიგზე, საერთო მეორად მილისებრ გრაგნილს, რომელიც ელექტრული მიდთშორისი და მილისზედა ზღუდარებით დაყოფილია უბნებად, რომლებიც შემოწვდომილია ტრანსფორმატორების ლითონის ნაკრები გულარების თითოეულ ბიგზე და წარმოადგენს მოკლედ შერთულ ელექტრომაგნიტურ კონტურებს, სითხის იძულებითი მიწოდების საშუალებებს საერთო მილისებრი მე-

რადი გრაგნილის შიდა ღრუს მეშვეობით. გამოგონება უზრუნველყოფს დროის ერთეულში სითბური ენერჯიის გამომუშავების გაზრდას წყლის გასაცხელებლად და მის ორთქლად გარდასაქმნელად.

მუხლები: 1 დამოუკიდებელი
12 დამოკიდებული
ფიგურა: 3

ბაზოზონები G

G 01

(10) AP 2020 15190 A (51) Int. Cl. (2006)
G 01 T 1/00

- (21) AP 2019 15190 (22) 2019 10 09
 - (71) სსიპ ბერიტაშვილის ექსპერიმენტული ბიომედიცინის ცენტრი (GE)
ლ. გოთუას ქ. 14, 0160, თბილისი, საქართველო (GE)
 - (72) გარი გრებენუკი (GE);
ნაზი ივანიშვილი (GE);
დავით ნადარეიშვილი (GE);
მისეილ გოგებაშვილი (GE)
 - (74) გარი გრებენუკი
 - (54) რადონის ზეგაპლენით ბიოლოგიური ობიექტის მიერ რადიაციის შთანთქმული დოზის განსაზღვრის მეთოდი
 - (57) ხერხი ითვალისწინებს ბიოლოგიური ობიექტის მიერ რადონის ზემოქმედებით რადიაციის შთანთქმული დოზის განსაზღვრას, შესასწავლ ობიექტში რადონის დაშლით წარმოშობილი ტყვია Pb210-ის ატომების რაოდენობის გამრავლებით, ამავე დაშლის შედეგად წარმოშობილი ალფა-ნაწილაკების პირველი ტრიპლეტის ენერჯიაზე. წარმოშობილი ტყვია Pb210-ის ატომების რაოდენობას ადგენენ კრიოგენული გამა-სპექტრომეტრიის მეთოდის გამოყენებით.
- მუხლები: 1 დამოუკიდებელი

გამომგონების კატეგორიები

განყოფილება A

A 01

- (11) P 2020 7148 B (51) Int. Cl. (2006)
A 01 N 35/04
A 01 N 25/00
A 01 N 25/30
A 01 N 43/40
A 01 P 3/00
- (10) AP 2020 14917 A (44) 9(541)/2020
 (21) AP 2017 14917
 (22) 2017 04 13
 (24) 2017 04 13
 (31) 2016-081693 2016
 (32) 2016 04 15
 (33) JP
 (86) PCT/JP2017/015187, 2017 04 13
 (73) ისიხარა სანგიო კაისია ლტდ (JP)
 3-15, ედობო 1-ტომე, ნისი-კუ, ოსაკა-სი, ოსაკა, 5500002 (JP)
 (72) სიუკო ნისიმი (JP);
 მუნეკაზუ ოგავა (JP);
 აკისირო ნისიმურა (JP)
 (74) თამარ კოჭლამაზაშვილი
 (54) არილ ფენილ კეტონური ფუნქციონირების მცენარეთა დაავადებების მკურნალობის მეთოდი და მცენარეთა დაავადების კონტროლის მეთოდი

- (86) PCT/IB2016/057728, 2016 12 16
 (73) ჰფაიზერ ინკ. (US)
 235 ისტ 42 სტრიტ, ნიუ-იორკი, ნიუ-იორკი, 10017 (US)
 (72) მეტიუ დოულინგი (US);
 კიმ ჰუარდი (US);
 დილინი ფერნანდო (US);
 ბენჟამინ ტუმა (US);
 კენტარო ფუტაცუგი (US);
 თომას ვიქტორ მაგი (US);
 ენდი ცაი (US);
 ანდრე შავნია (US);
 ბრაიან რაიმერი (US);
 აარონ სმიტი (US);
 მეიუა ტუ (US)
 (74) თამარ კოჭლამაზაშვილი
 (54) ჩანაცვლებული 3-ახაბიციკლო [3.1.0] კომპანები, რომლებიც კმეტოქსოლინი-ნაზალ ინჰიბიტორები

A 61

- (11) P 2020 7147 B (51) Int. Cl. (2006)
A 61 K 31/506
A 61 P 7/02
A 61 P 25/30
A 61 P 9/00
A 61 P 37/00
A 61 P 3/06
A 61 P 3/10
A 61 P 25/02
A 61 P 35/00
C 07 D 403/14
C 07 D 403/04
C 07 D 401/14
- (10) AP 2020 14820 A (44) 5(537)/2020
 (21) AP 2016 14820
 (22) 2016 12 16
 (24) 2016 12 16
 (31) 62/272,598; 62/423,549
 (32) 2015 12 29; 2016 11 17
 (33) US; US

- (11) P 2020 7146 B (51) Int. Cl. (2006)
A 61 K 49/10
C 07 C 229/16
C 07 D 257/02
- (10) AP 2020 14664 A (44) 8(540)/2020
 (21) AP 2016 14664
 (22) 2016 05 30
 (24) 2016 05 30
 (31) 15170658.7
 (32) 2015 06 04
 (33) EP
 (86) PCT/EP2016/062105, 2016 05 30
 (73) ბაიერ ფარმა აკციონგეზელ შაფტ (DE)
 მიულერშტრასე 178, ბერლინი, 13353 (DE)
 (72) დეტლევ სიულცლე (DE);
 მარკუს ბერგერი (DE);
 ჰუბერტუს პინი (DE);
 ჯესიკა ლორკე (DE);
 კრისტოფ-შტეფან ჰილგერი (DE);
 ტომას ფრენცელი (DE);
 გრეგორ იოსტი (DE);
 იოჰანეს პლატცეკი (DE);
 ოლაფ პანკინი (DE)
 (74) თამარ კოჭლამაზაშვილი
 (54) ბალოლინიუმის ხელატიური ახალი ნაერთები მახინჯურ-რეზონანსულ ტომოგრაფიაში გამოყენებისათვის

განყოფილება B

B 61

- (11) P 2020 7150 B (51) Int. Cl. (2006)
B 61 B 7/00
 (10) AP 2020 15002 A (44) 9(541)/2020
 (21) AP 2019 15002
 (22) 2019 02 13
 (24) 2019 02 13
 (73) გიორგი ნოზაძე (GE)
 თემქა IV მკრ., კორპ. 6, ბ. 37, 0178,
 თბილისი, საქართველო (GE);
 ალექსანდრე ქართველიშვილი (GE)
 ვაჟა-ფშაველას 59, ბ. 15, 0186, თბილისი,
 საქართველო (GE);
 დავით პატარაია (GE)
 შარტავას ქ. 18, ბ. 16, 0160, თბილისი,
 საქართველო (GE);
 რუსუდან მაისურაძე (GE)
 ნუცუბიძის პლატო IV მკრ., კორპ. 23,
 ბ. 1, 0183, თბილისი, საქართველო (GE);
 სსიპ გრიგოლ წულუკიძის სამთო
 ინსტიტუტი (GE)
 მინდელის ქ. 7, 0186, თბილისი,
 საქართველო (GE)
 (72) გიორგი ნოზაძე (GE);
 ალექსანდრე ქართველიშვილი (GE);
 დავით პატარაია (GE);
 რუსუდან მაისურაძე (GE)
 (74) გიორგი ნოზაძე
 (54) **კიბუღი საბაბირო ბზა თვითმავალი
 ვაბონი**

- (10) AP 2020 14908 A (44) 5(537)/2020
 (21) AP 2017 14908
 (22) 2017 03 20
 (24) 2017 03 20
 (31) 62/311,888; 62/369,778
 (32) 2016 03 22; 2016 08 02
 (33) US; US
 (86) PCT/US2017/023127, 2017 03 20
 (73) მერკ შარპ & დომე კორპ. (US)
 126 ისტ ლინკოლნ ავენიუ, რავეი,
 ნიუ-ჯერსი, 07065-0907 (US)
 (72) ჯონ მ. სანდერსი (US);
 ბრიან ტ. ქემფბელი (US);
 იან მ. ბელი (US);
 ლინდა მ. სუენი (US);
 უილიამ დ. შაიპი (US);
 ვანესა ლ. რადა (US);
 კენეს ჯ. ლივიტი (US);
 ბელინდა სი. ჰაფი (AU);
 ენდრიუ ჯონ ჰარვეი (AU);
 დოდიალ გ. გუიდენი (US);
 ტომას ჯ. გრეშოკი (US);
 ჯოზეფ ლ. დაფი (US);
 ბრენდან მ. ქროული (US)
 (74) თამაზ შილაკაძე
 (54) **ნიკოტინის აცეტილქოლინის
 რეცეპტორების ალოსტიმული
 მოდულატორები**

განყოფილება C

C 07

- (11) P 2020 7149 B (51) Int. Cl. (2006)
C 07 D 231/12
C 07 D 233/64
C 07 D 413/04
C 07 D 413/06
C 07 D 413/10
C 07 D 417/04
C 07 D 249/06
C 07 D 249/08
C 07 D 261/08
C 07 D 263/32
C 07 D 271/06
C 07 D 495/04
C 07 D 277/26
C 07 D 285/08
C 07 D 285/12

სასარგებლო მოდელები

ბანასხალები, რომლებზეც გამოტანილია გადაწყვეტილება პატენტის გასაქმის შესახებ

გადაწყვეტილების გასაჩივრება შესაძლებელია საქპატენტის სააპელაციო პალატაში გამოქვეყნებიდან 3 თვის ვადაში ან მცხეთის რაიონული სასამართლოს ადმინისტრაციულ საქმეთა კოლეგიაში 1 თვის ვადაში (მის.: ქ. მცხეთა, სამხედროს ქ. №17).

ბანასხალება A

A 01

(10) AU 2020 15177 U (51) Int. Cl. (2006)

A 01 G 13/02

C 08 J 5/18

(21) AU 2019 15177 (22) 2019 08 26

(71) შპს „ჯეო მულჩ“ (GE)

მტკვრის ქ. 3, 0105, თბილისი,

საქართველო (GE)

(72) მიხეილ მესტიერიშვილი (GE);

კუკური გოგინაშვილი (GE)

(74) ანა ცხადაძე

(54) **ეკოლოგიურად სუფთა „ბიოორგანული**

მულჩის“ წარმოების მესპლუსიური

ტექნოლოგია

(57) სასარგებლო მოდელი ეხება ორგანული წარმოშობის მულჩის დამზადების ხერხებს, კერძოდ, მერქნიან მცენარეებს ან/და მათ ნაწილებს აქუცმაცებენ და აყოფენ ღია გარემოში, შემდგომ დაქუცმაცებულ მასას ურევენ ორგანულ-ბაქტერიოლოგიური სასუქის „ორგანიკი“ 0.7%-იან წყალხსნარს და მიღებულ ნარევს აყოფენ, შემდეგ მასას ამოურევენ და კვლავ აყოფენ, დაყოფის შემდეგ მასას ურევენ ორგანულ-ბაქტერიოლოგიური სასუქის „ორგანიკი“ 0.3%-იან ხსნარს, რის შემდეგაც მიღებულ მასას კვლავ აყოფენ.

მუხლები: 1 დამოუკიდებელი

5 დამოკიდებული

ბანასხალება B

B 03

(10) AU 2020 14810 U (51) Int. Cl. (2006)

B 03 D 1/001

B 03 D 1/002

(21) AU 2018 14810 (22) 2018 06 13

(31) U 2017 12441

(32) 2017 12 15

(33) UA

(71) ვოლოდიმირ უულინსკი (UA)

კურჩენკოს ქ., სახლი 23, ბ. 33, სტახანოვი,

ლუგანსკის ოლქი, უკრაინა (UA)

(72) ვოლოდიმირ უულინსკი (UA)

(74) ვახტანგ ტოროტაძე

(54) **მყარი მადნეული და არამადნეული**

სასარგებლო წიაღისეულის, ტექნოლოგი-

ური და მეორადი ნედლეულის დასა-

ყოფი და გასამდიდრებელი მძიმე

სუსპენზია

(57) მყარი მადნეული და არამადნეული სასარგებლო წიაღისეულის, ტექნოლოგიური და მეორადი ნედლეულის დასაყოფი და გასამდიდრებელი მძიმე სუსპენზია, რომელიც შედგება თხევადი გარემოსაგან, შექმნილის წყლითა და სილიკატური ტიპის დაქუცმაცებულ-დისპერგირებული სამთო თიხაქანით, ამასთან, წყლისა და თიხაქანის წონითი შეფარდება სუსპენზიის 1050-5000 კგ/მ³ სიმკვრივისას შეადგენს 10:1-დან 1:10-მდე, ხოლო თიხაქანის მარცვლებს აქვთ ზომა 0,01 მკმ-დან 1,0 მმ-მდე, ხოლო სილიკატური ტიპის სამთო თიხაქანებიდან გამოყენებულია არგილიტი და/ან ალვეროლიტი.

მუხლები: 1 დამოუკიდებელი

1 დამოკიდებული

ბანყოფილება G**G 06****(10) AU 2020 15101 U (51) Int. Cl. (2006)****G 06 F 17/40****G 06 Q 10/00**

(21) AU 2019 15101 (22) 2019 06 01

(71) გიორგი გვენეტაძე (GE)

შალვა ნუცუბიძის ფერდობი, III მკრ.,

III კვარტ., კორპ. 3, ბ. 27, თბილისი,

საქართველო (GE)

(72) ლევან შარანგია (GE);

გიორგი გვენეტაძე (GE)

(54) **სკოლის ადმინისტრირების****კომპიუტერული სისტემა**

(57) სასარგებლო მოდელით შემოთავაზებულია სკოლის ადმინისტრირების კომპიუტერული სისტემა, რომელიც შეიცავს ერთმანეთთან ლოკალური ქსელით დაკავშირებულ სასწავლო დაწესებულების მართვის ტერმინალს, მოდულების სიმრავლეს და სერვერს. სერვერი კონფიგურირებულია მოსწავლეების, მასწავლებლების და სხვა პერსონალის მონაცემების, მოსწავლეთა აკადემიური მოსწრების მონაცემების, მათი დასწრების და გაცდენების მონაცემების, მოსწავლეთა მშობლების მონაცემების შესანახად და სამართავად.

მუხლები: 1 დამოუკიდებელი

1 დამოკიდებული

ფიგურა: 1

სასარგებლო მოდელის კატეგორია

ბანყოფილება B

B 01

- (11) U 2020 2051 Y (51) Int. Cl. (2006)
A 21 D 2/00
- (10) AU 2020 14729 U (44) 9(541)/2020
- (21) AU 2018 14729
- (22) 2018 03 16
- (24) 2018 03 16
- (73) ნუგზარ ჯოგლიძე (GE)
მიმინოშვილის ქ. 6, 0103, თბილისი,
საქართველო (GE);
კონსტანტინე მაღრაძე (GE)
ყიფშიძის ქ. 12, ბ. 10, 0162, თბილისი,
საქართველო (GE)
- (72) კონსტანტინე მაღრაძე (GE);
ნუგზარ ჯოგლიძე (GE)
- (54) პურ-ფუნთუშის პროდუქტი
ოსტეოპოროზის პროფილაქტი-
კისათვის

ბანყოფილება E

E 04

- (11) U 2020 2052 Y (51) Int. Cl. (2006)
E 04 H 6/06
- (10) AU 2020 14973 U (44) 6(538)/2020
- (21) AU 2018 14973
- (22) 2018 12 25
- (24) 2018 12 25
- (73) სერგო ჯორბენაძე (GE)
რ. თაბუკაშვილის ქ. 46, ბ. 8, 0108,
თბილისი, საქართველო (GE);
მალხაზ ცისკარიშვილი (GE)
ს. მესხის ქ. 17, 0177, თბილისი,
საქართველო (GE);
ალექსანდრე შერმაზანაშვილი (GE)
ვაჟა-ფშაველას გამზ., II კვარტ., კორპ. 12,
ბ. 42, თბილისი, საქართველო (GE);
ნიკოლოზ მელითაური (GE)
მცხეთის ქ. 28, ბ. 6, თბილისი,
საქართველო (GE)
- (72) სერგო ჯორბენაძე (GE);
მალხაზ ცისკარიშვილი (GE);
ნიკოლოზ მელითაური (GE);
ალექსანდრე შერმაზანაშვილი (GE)
- (54) ავტოპარკინგის ლიფტი

რეგისტრირებული ლიზანიები

(11) D 2020 859 S **(51) 09-03**
 (10) AD 2020 1123 S (44) 2020 05 11 №9
 (21) AD 2019 1123
 (22) 2019 12 17
 (24) 2019 12 17
 (28) 1
 (18) 2024 12 17
 (73) მარიამ ლომთათიძე (GE)
 მთაწმინდის შესახვევი 7ბ, 0108,
 თბილისი, საქართველო (GE)
 (72) მარიამ ლომთათიძე (GE)
 (54) **სასაჩუქრე ყუთი**

(11) D 2020 863 S **(51) 11-01**
 (10) AD 2020 1095 S (44) 2020 05 25 №10
 (21) AD 2019 1095
 (22) 2019 06 26
 (24) 2019 06 26
 (28) 1
 (18) 2024 06 26
 (73) ირაკლი ბილაშვილი (GE)
 ირაკლი აბაშიძის ქ. 50, 0179, თბილისი,
 საქართველო (GE)
 (72) ირაკლი ბილაშვილი (GE)
 (54) **ბეჭედი**

(11) D 2020 858 S **(51) 11-02**
 (10) AD 2020 1122 S (44) 2020 05 11 №9
 (21) AD 2019 1122
 (22) 2019 12 17
 (24) 2019 12 17
 (28) 1
 (18) 2024 12 17
 (73) მარიამ ლომთათიძე (GE)
 მთაწმინდის შესახვევი 7ბ, 0108,
 თბილისი, საქართველო (GE)
 (72) მარიამ ლომთათიძე (GE)
 (54) **დემონსტრაციული ნაკეთობა**

დაჩქარებული პროცედურით რეგისტრირებული ლიზინი

რეგისტრაციის გაუქმების მოთხოვნით საჩივრის შეტანა შესაძლებელია საკპატენტის სააპელაციო პალატაში გამოქვეყნებიდან 3 თვის ვადაში.

(11) D 2020 862 S

(51) 06-02

(21) AD 2020 1163

(22) 2020 07 14

(24) 2020 07 14

(28) 2

(18) 2025 07 14

(73) გიორგი ვარსიმაშვილი (GE)

ვ. დოლიძის ქ. 11, კორპ. 1, ბ. 41, 1171, თბილისი, საქართველო (GE)

(72) გიორგი ვარსიმაშვილი (GE)

(54) 1.-2. საწოლი

(55)



1.1



1.2



1.3



2.1



2.2

**ლიზანიები, რომელთა რეგისტრირებულია სავაჭრო ნიშნად ბიუროში
საქართველოს ტერიტორიაზე უფლებათა გავრცელების მოთხოვნით**

გადაწვევების გასახიფრება შესაძლებელია საქპატენტის სააპელაციო პალატაში გამო-
ქვეყნებიდან 3 თვის ვადაში ან მცხეთის რაიონული სასამართლოს ადმინისტრაციულ საქმეთა
კოლეგიაში 1 თვის ვადაში (მის.: ქ. მცხეთა, სამხედროს ქ. №17).

- (11) DM/208 735 (51) 03-01
- (15) 2020 06 05 (44) 26/2020 (2020 06 26)
- (22) 2020 06 05
- (28) 1
- (73) Valentino S.p.A
Via Turati 16/18, 20121 Milano (IT)
- (85) –
- (86) IT, EM
- (87) IT, EM
- (88) IT, EM
- (89) EM
- (81) III. GE, TR, KG, UA, AZ, EM, KR, TJ, JP, RU
- (72) Stefano Sassi
C/o Valentino S.p.A., Via Turati 16/18, 20121, Milano (IT)
- (74) Matteo Mozzi
C/o Jacobacci & Partners, Via Senato, 8, 20121 Milano (IT)
- (54) 1. Bag
- (55)

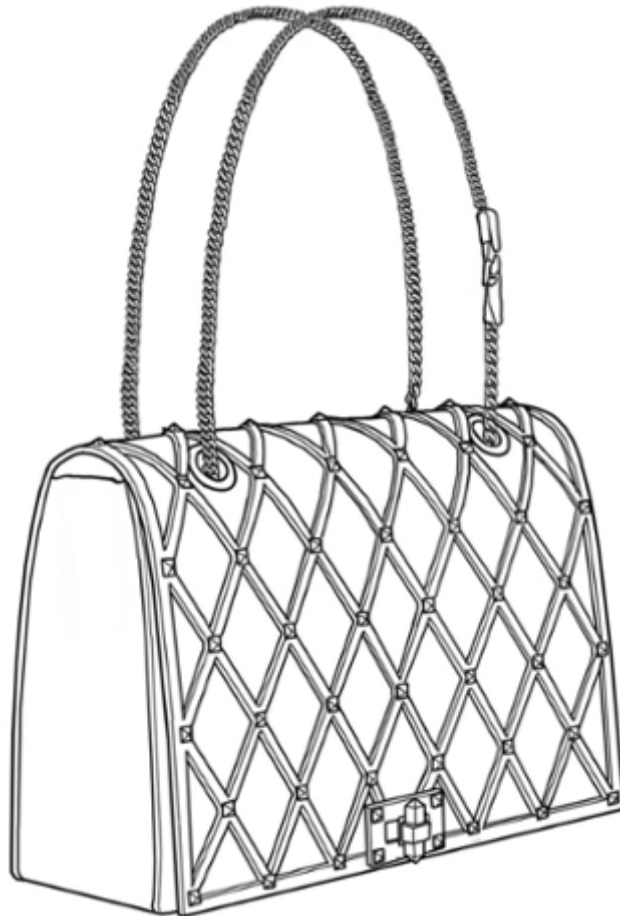

1.1



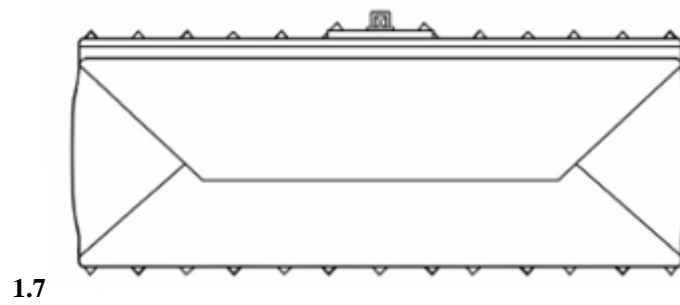
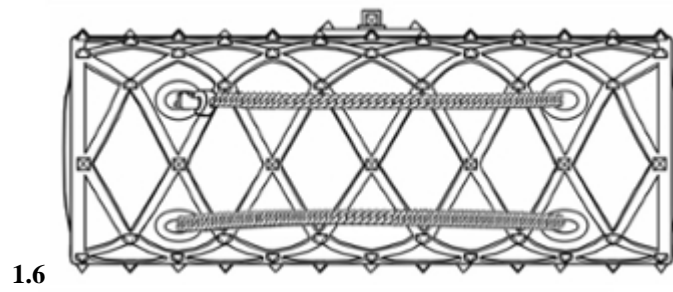
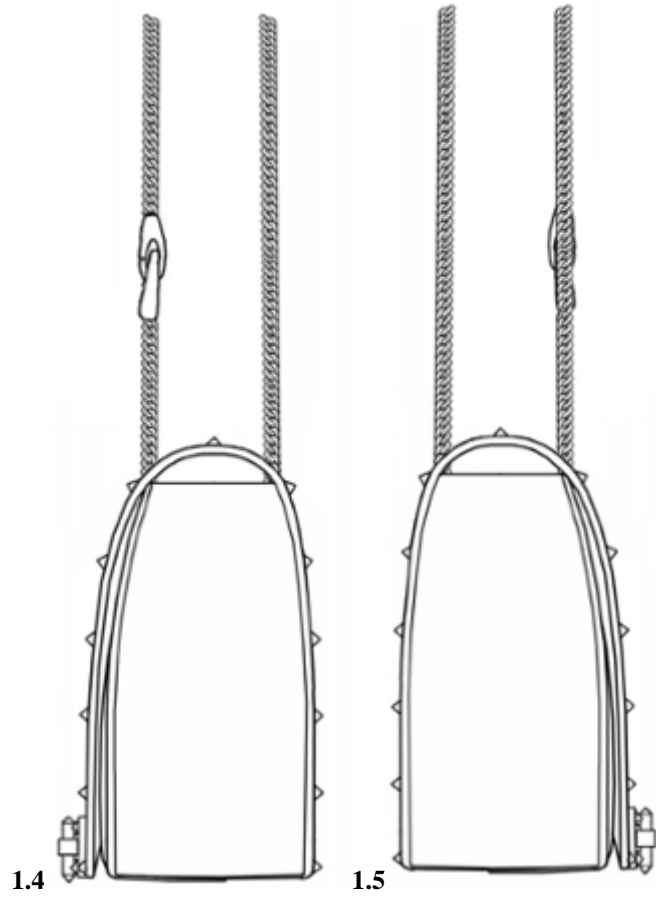

- (11) **DM/205 587** (51) **11-01**
 (15) 2019 12 20 (44) 26/2020 (2020 06 26)
 (22) 2019 12 20
 (28) 6
 (73) HARRY WINSTON SA
 Chemin Du Tourbillon 8, 1228 Plan-les-Ouates (CH)
 (85) CH
 (86) CH
 (87) CH
 (88) CH
 (89) CH
 (81) IL, MA, III, AM, UA, AL, AZ, BZ, ME, MD, MC, SG, NO, MN, BA, TR, CA, OM, MK, GE, LI, KG, GB, TN, EM, CH
 (72) 1-2 Tobias WUEST
 C/o Harry Winston Inc., 718 Fifth Avenue, 10019, New York (US);
 3 Delphine ABDOURAHIM
 C/o Harry Winston Inc., 718 Fifth Avenue, 10019, New York (US);
 4-5 Chaeree KWON
 C/o Harry Winston Inc., 718 Fifth Avenue, 10019, New York (US);
 6 Dominique RIVIERE
 C/o Harry Winston Inc., 718 Fifth Avenue, 10019, New York (US)
 (74) The Swatch Group AG (The Swatch Group SA) (The Swatch Group Ltd.)
 Faubourg Du Lac 6, 2501 Biel/Bienne (CH)
 (54) 1. Necklace, 2. Finger ring, 3. Pair of earrings, 4. Finger ring, 5. Necklace, 6. Finger ring
 (55)

1.1



1.2



1.3



1.4



1.5



1.6



1.7



1.8



2.1



2.2



2.3



2.4



2.5



2.6



2.7



2.8



3.1



3.2



3.3



3.4



3.5



3.6



3.8

3.7



4.1



4.2



4.3



4.4



4.5



4.6



4.7



4.8



5.1



5.2



5.3



5.4



5.5



5.6



5.7



5.8



6.1



6.2



6.3



6.4



6.5



6.6



6.7



6.8



(11) DM/208 289

(51) 12-16

(15) 2019 12 20

(44) 26/2020 (2020 06 26)

(22) 2019 12 20

(28) 1

(30) No1: 21.06.2019; 006590071; EM

(73) Group Lotus Limited

Hethel, NR14 8EZ Norwich, Norfolk (GB)

(85) –

(86) –

(87) GB

(88) –

(89) GB

(81) III. AM, IS, MD, TJ, BW, MN, ST, GH, TR, KH, TN, KR, JP, KP, CH, UA, BN, AL, AZ, TM, BZ, ME, MC, SG, NA, OA, RS, NO, BA, CA, GE, OM, MK, LI, KG, SM, SY, RW, RU, EG

(72) Russel Carr

Potash Lane, Hethel, NR14 8EZ, Norwich, Norfolk (GB)

(74) DENNEMEYER & ASSOCIATES

55, Rue Des Bruyères, 1274 Howald (LU)

(54) 1. Vehicle interior

(55)

1.1

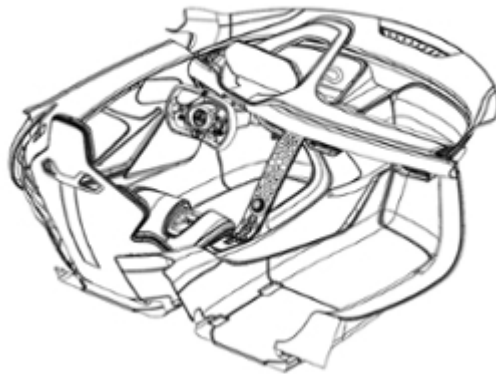

1.2

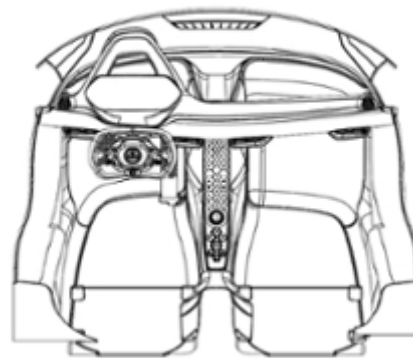

1.3

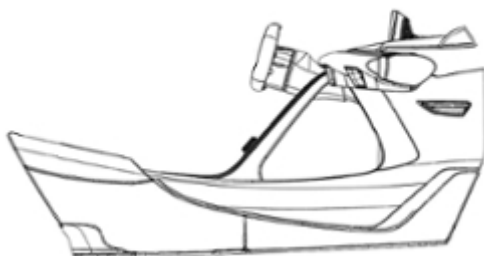

1.4

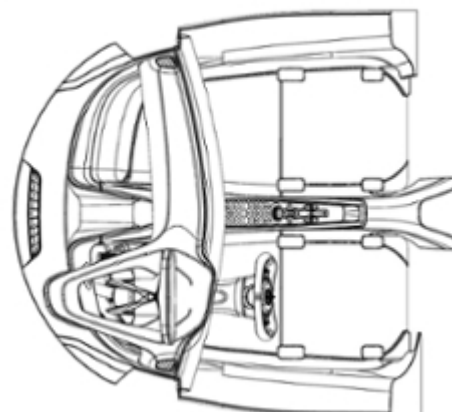

(11) DM/208 290

(15) 2019 12 23

(22) 2019 12 23

(28) 1

(30) No1: 21.06.2019; 006590071; EM

(73) Group Lotus Limited

Hethel, NR14 8EZ Norwich Norfolk (GB)

(85) –

(86) –

(87) GB

(88) –

(89) GB

(81) III. AM, IS, MD, TJ, BW, ST, MN, GH, TR, KH, TN, KR, JP, KP, CH, BN, UA, AL, TM, AZ, BZ, ME, MC, SG, NA, OA, RS, NO, BA, CA, OM, GE, MK, LI, KG, SM, SY, RW, RU, EG

(72) Russel Carr

Potash Lane, Hethel, NR14 8EZ , Norwich, Norfolk (GB)

(74) DENNEMEYER & ASSOCIATES

55, Rue Des Bruyères, 1274 Howald (LU)

(54) 1. Toy car interior

(55)

(51) 21-01

(44) 26/2020 (2020 06 26)

1.1

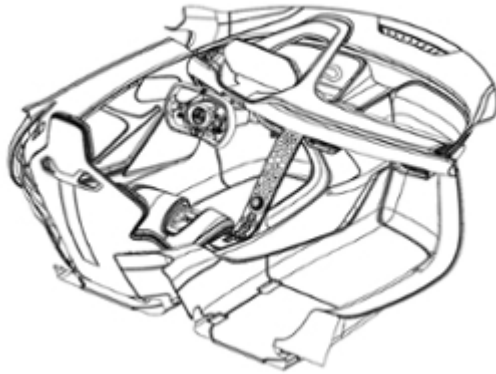

1.2

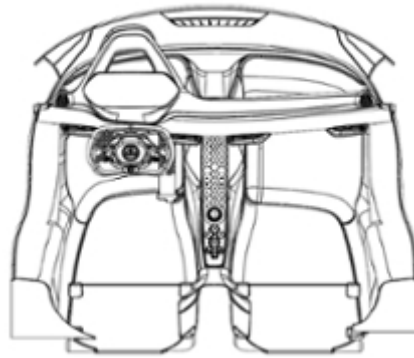

1.3

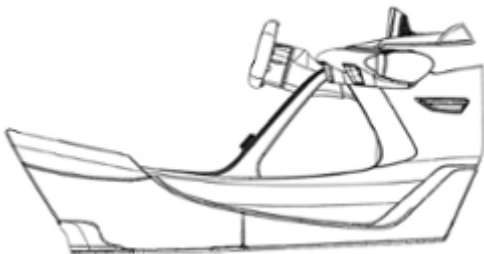

1.4

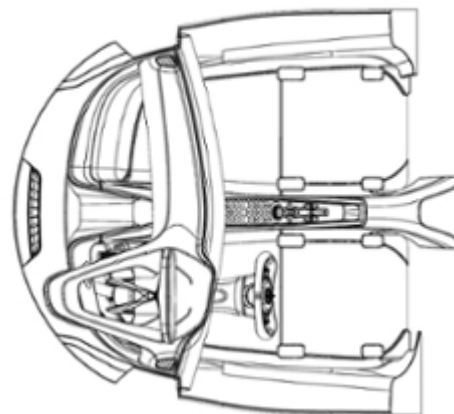

- (11) **DM/208 897** (51) **09-01**
 (15) 2019 09 19 (44) 27/2020 (2020 07 03)
 (22) 2019 09 19
 (28) 3
 (73) Obshchestvo S Ogranichennoy Otvetstvennoct'yu "BioMicroGeli"
 Ul. Nobelya, D. 7, Et. 4, Chp. 25, Rm. 2, 143026 Moscow (RU)
 (85) –
 (86) RU
 (87) –
 (88) RU
 (89) RU
 (81) III. GE, US, CA, KG, UA, AM, TM, AZ, MD, TJ, RU
 (72) Irina Aleksandrovna Korotich
 Ul. Shartashskaya, D. 9/2, Kv. 166, 620075, Ekaterinburg (RU)
 (74) Obshchestvo S Ogranichennoy Otvetstvennoct'yu "Tsarskayu Privilegiyu"
 Ul. Konstruktorov, D. 5, Of. 229, 620010 Ekaterinburg (RU)
 (54) 1. Bottle for liquids, 2. Bottle for liquids, 3. Bottle for liquids
 (55)

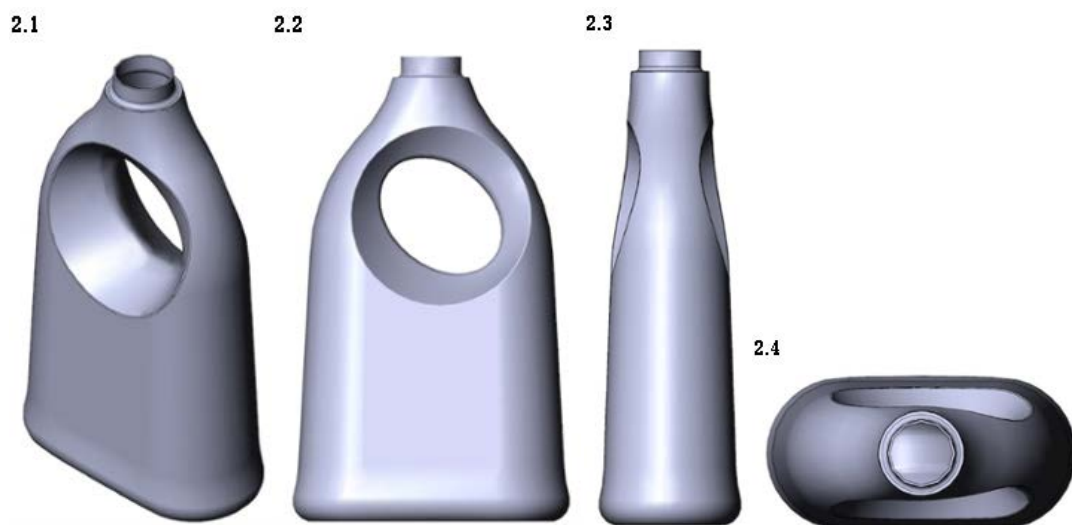
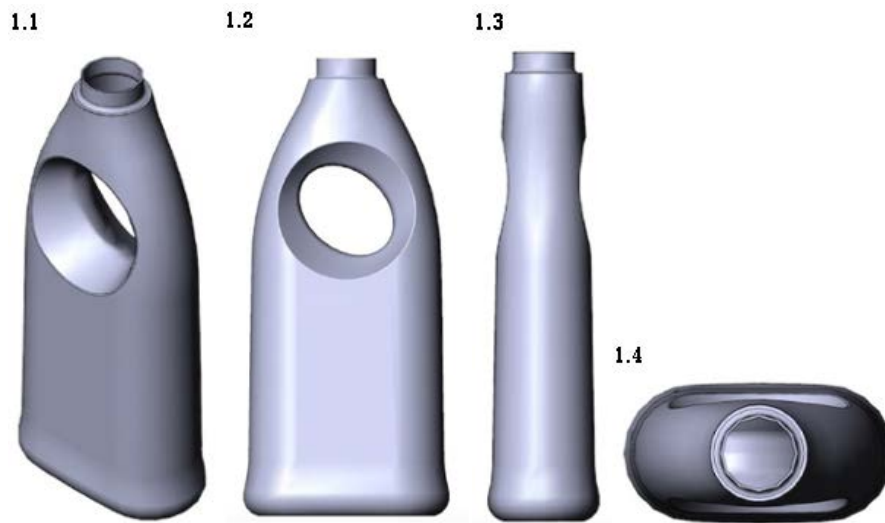

3.1



3.2



3.3



3.4



(11) DM/209 000

(51) 08-05

(15) 2020 01 02

(44) 28/2020 (2020 07 10)

(22) 2020 01 02

(28) 1

(73) Livetec Systems LTD

Building 52, Wrest Park, MK45 4HS Silsoe (GB)

(85) GB

(86) GB

(87) GB

(88) GB

(89) GB

(81) III. AM, IS, MD, TJ, BW, ST, GH, MN, TR, KH, TN, KR, JP, CH, KP, BN, UA, AL, AZ, TM, BZ, ME, MC, SG, NA, OA, RS, NO, BA, OM, MK, CA, GE, US, LI, KG, WS, SM, EM, SY, RW, RU, EG

(72) Julian Sparrey

20 Bridge Street Leighton Buzzard, LU7 1AL, Bedfordshire (GB);

Jessica Elisabeth Martin

The Roslin Institute, University Of Edinburgh, Easter Bush Campus, EH25 9RG, Edinburgh, Scotland (GB)

(54) 1. Device to assist in the cervical neck dislocation of poultry

(55)

1.1

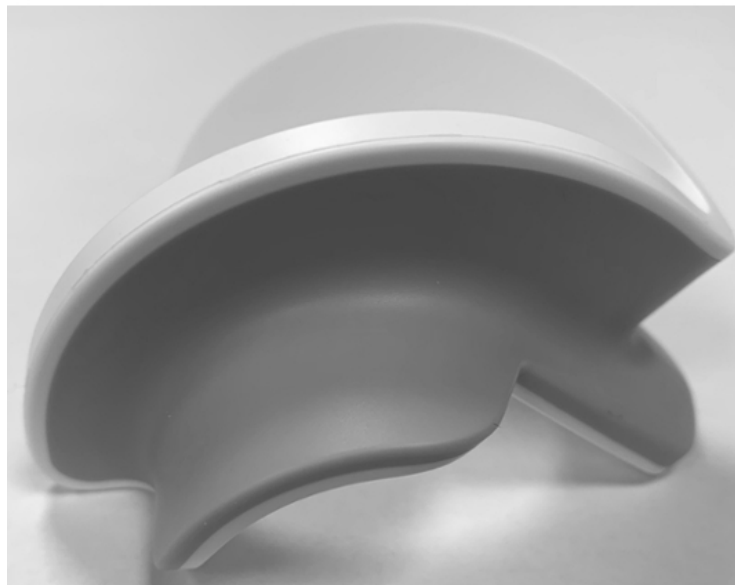

1.2

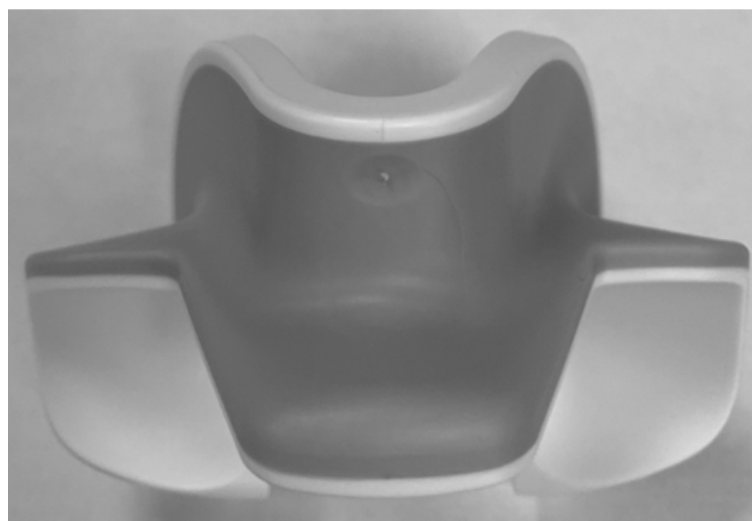

1.3



1.4



1.5

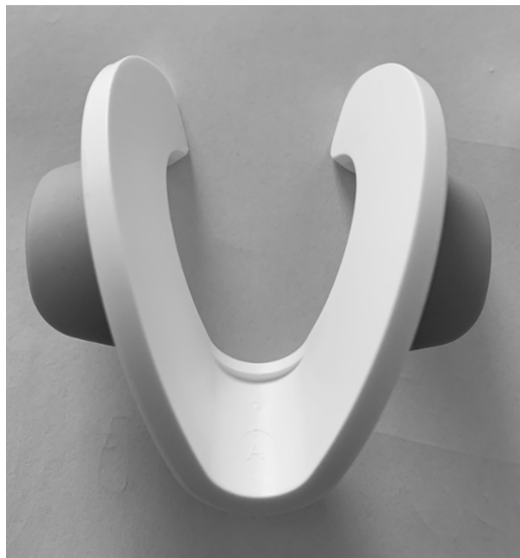

1.6



1.7

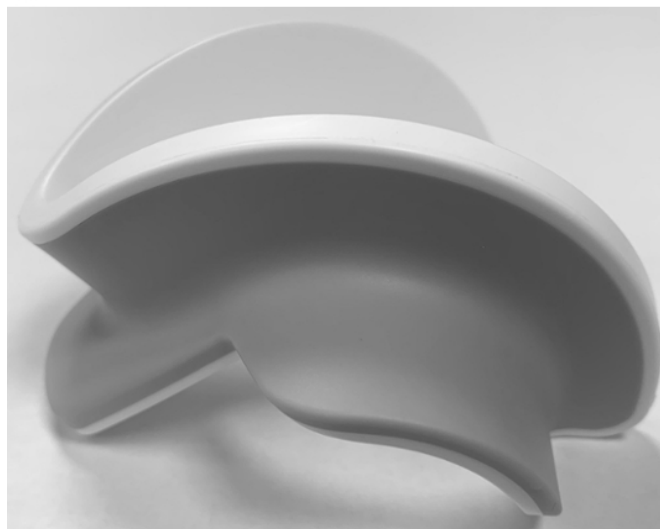

(11) DM/208 393

(51) 12-16

(15) 2020 01 15

(44) 29/2020 (2020 07 17)

(22) 2020 01 15

(28) 1

(30) No1: 15.07.2019; 006628210; EM

(73) Group Lotus Limited

Hethel, NR14 8EZ Norwich Norfolk (GB)

(85) –

(86) –

(87) GB

(88) –

(89) GB

(81) III. AM, IS, VN, MD, TJ, BW, ST, GH, MN, TR, KH, TN, KR, JP, CH, IL, UA, BN, AL, TM, AZ, ME, BZ, MC, NA, OA, NO, RS, BA, MK, GE, OM, CA, LI, WS, KG, SM, RW, RU, EG

(72) Russel Carr

Potash Lane, Hethel, NR14 8EZ, Norwich, Norfolk (GB)

(74) DENNEMEYER & ASSOCIATES

55, Rue Des Bruyères, 1274 Howald (LU)

(54) 1. Instrument panel for a vehicle

(55)



1.1

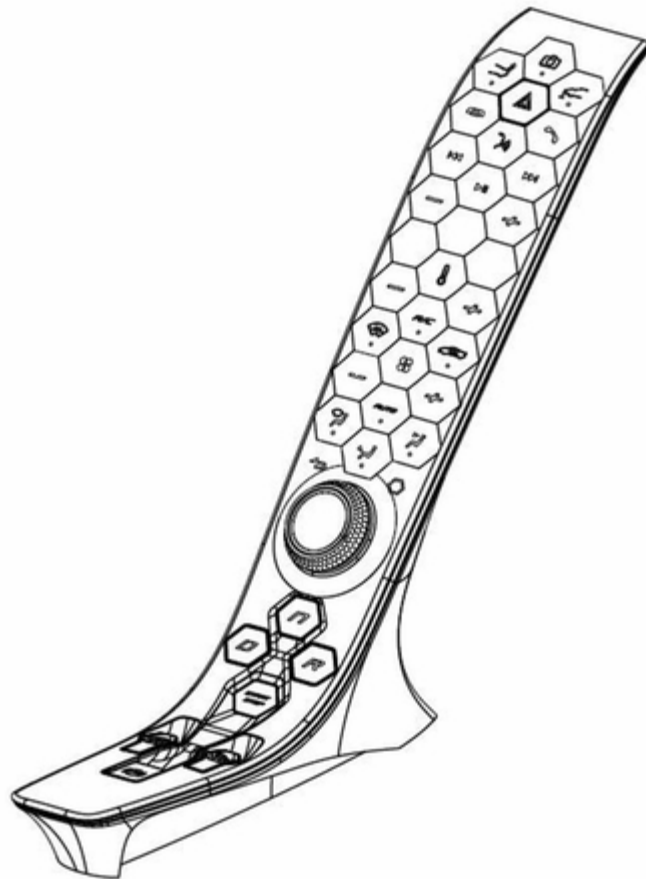

1.2

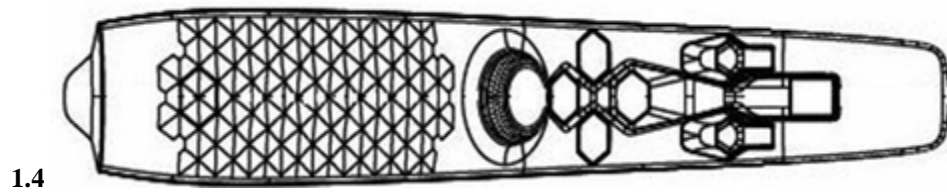
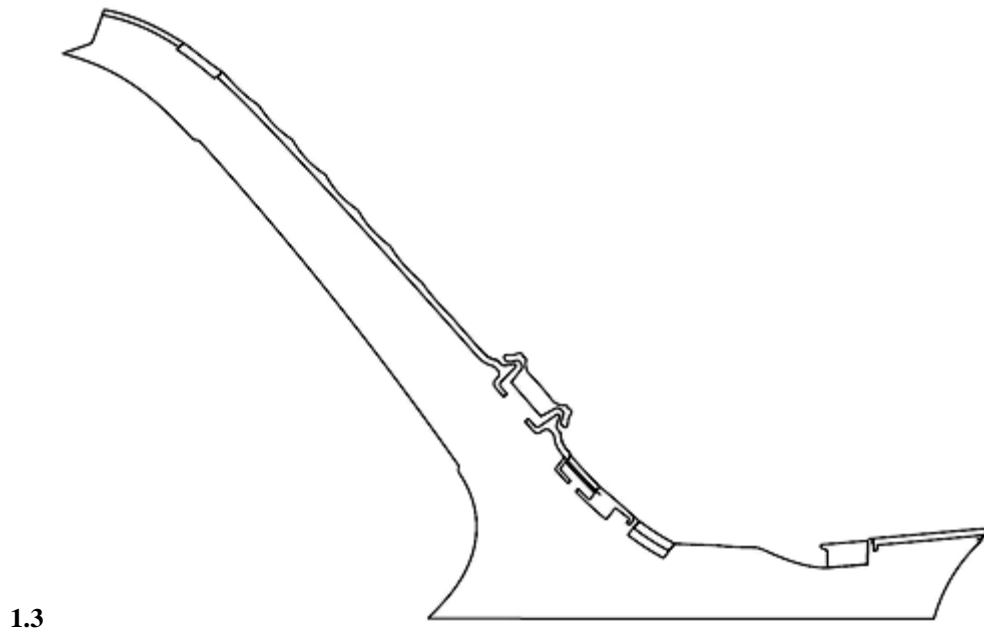

- (11) **DM/208 394** (51) **12-16**
 (15) 2020 01 15 (44) 29/2020 (2020 07 17)
 (22) 2020 01 15
 (28) 1
 (30) No1: 15.07.2019; 006628194; EM
 (73) Group Lotus Limited, Hethel
 Hethel, NR14 8EZ Norwich, Norfolk (GB)
 (85) –
 (86) –
 (87) GB
 (88) –
 (89) GB
 (81) III. AM, IS, VN, MD, TJ, BW, GH, ST, MN, TR, KH, TN, KR, JP, CH, IL, BN, UA, AL, AZ, TM, BZ, ME, MC, OA, NO, RS, BA, GE, OM, MK, CA, LI, KG, WS, SM, DK, RW, RU, EG
 (72) Russel Carr
 Potash Lane, Hethel, NR14 8EZ, Norwich, Norfolk (GB)
 (74) DENNEMEYER & ASSOCIATES
 55, Rue Des Bruyères, 1274 Howald (LU)
 (54) 1. Visual display unit for vehicle
 (55)

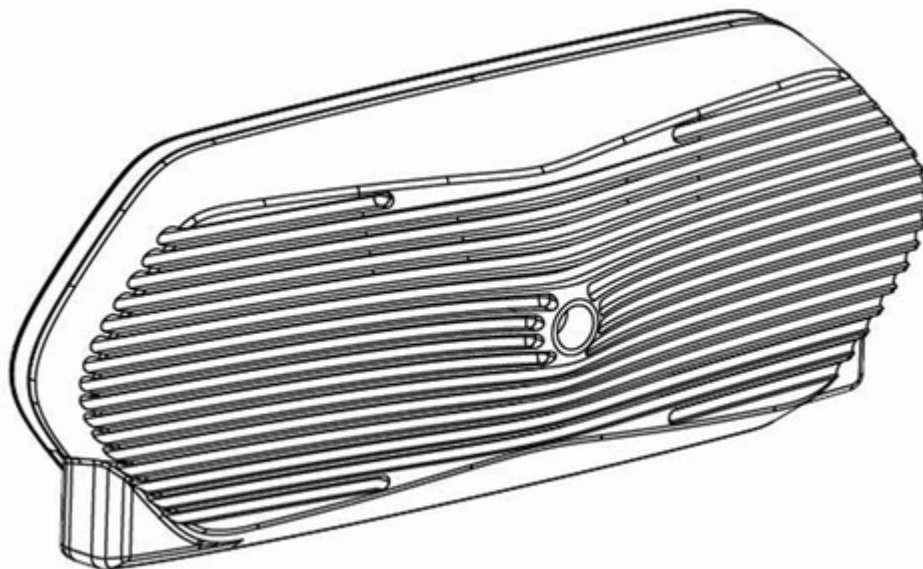

1.1

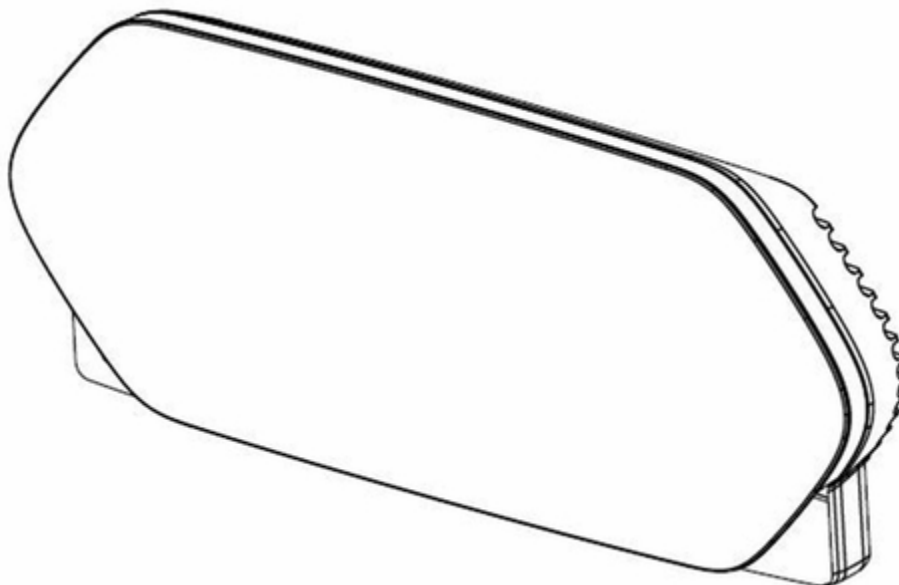

1.2

1.3

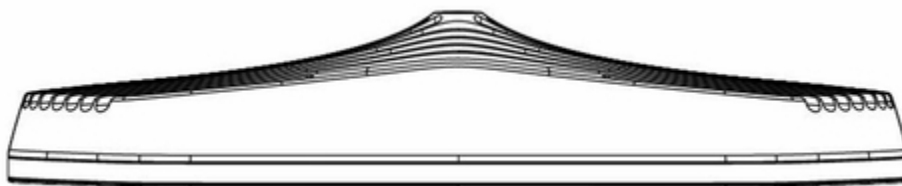

1.4

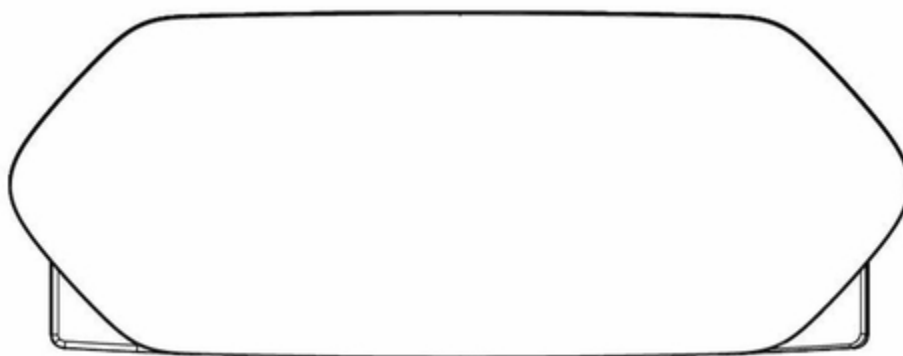

1.5

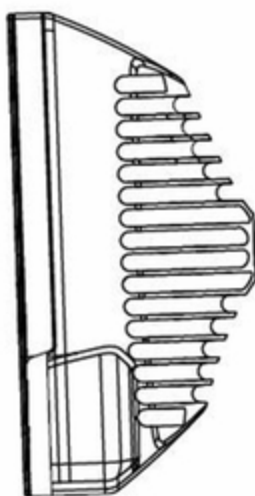

(11) DM/208 421

(51) 21-01

(15) 2020 01 15

(44) 29/2020 (2020 07 17)

(22) 2020 01 15

(28) 1

(30) No1: 15.07.2019; 006628194; EM

(73) Group Lotus Limited

Hethel, NR14 8EZ Norwich, Norfolk (GB)

(85) –

(86) –

(87) GB

(88) –

(89) GB

(81) III. AM, IS, VN, MD, TJ, BW, MN, ST, GH, TR, KH, TN, KR, JP, CH, IL, BN, UA, AL, AZ, TM, ME, BZ, MC, NA, OA, NO, RS, BA, GE, OM, MK, CA, LI, WS, KG, SM, RW, RU, EG

(72) Russel Carr

Potash Lane, Hethel, NR14 8EZ, Norwich, Norfolk (GB)

(74) DENNEMEYER & ASSOCIATES

55, Rue Des Bruyères, 1274 Howald (LU)

(54) 1. Visual display unit for toys and toy cars

(55)

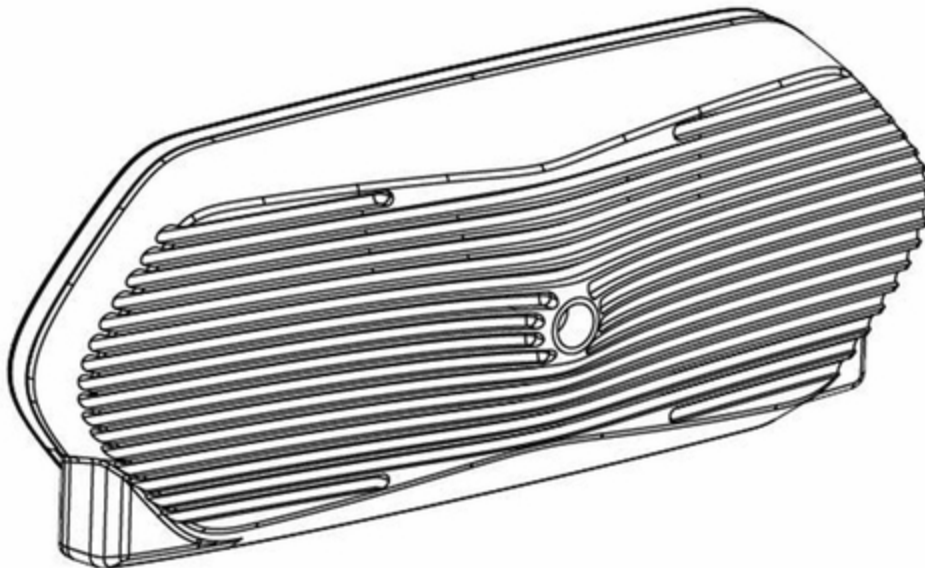

1.1

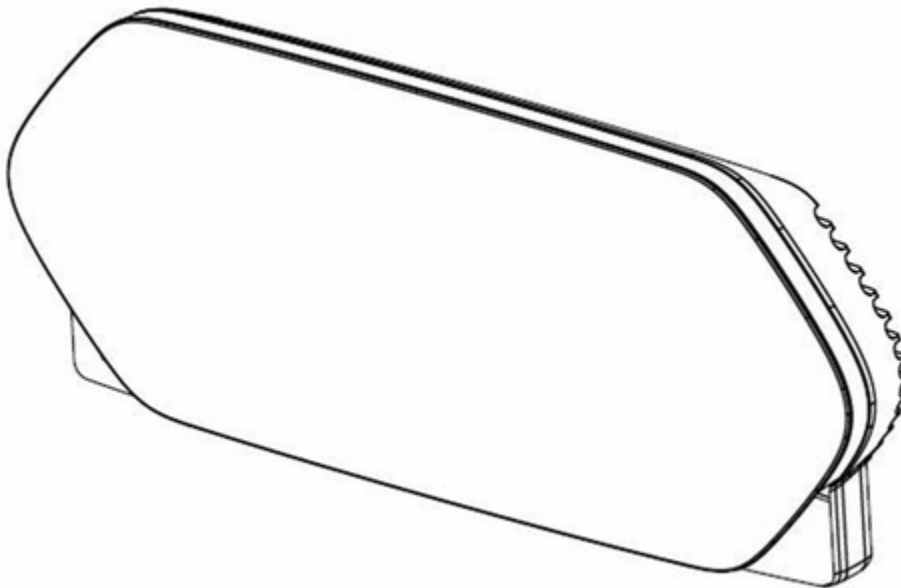

1.2

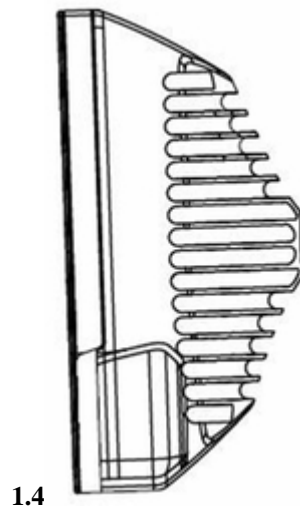
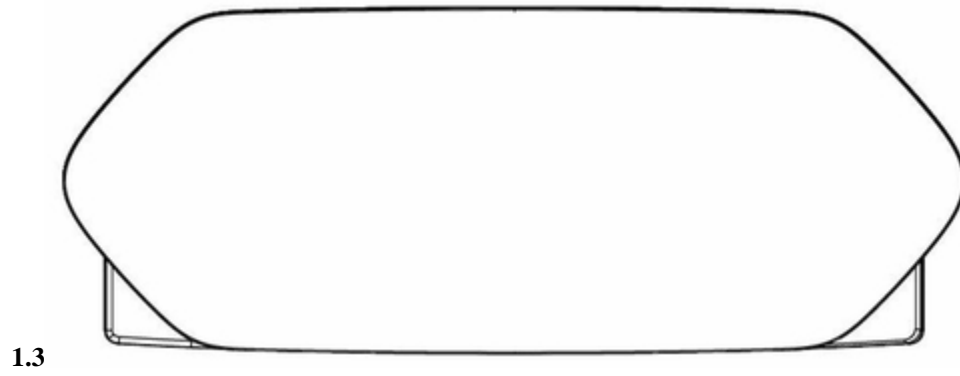

- (11) **DM/208 422** (51) **21-01**
 (15) 2020 01 15 (44) 29/2020 (2020 07 17)
 (22) 2020 01 15
 (28) 1
 (30) No1: 15.07.2019; 006628210; EM
 (73) Group Lotus Limited
 Hethel, NR14 8EZ Norwich, Norfolk (GB)
 (85) –
 (86) –
 (87) GB
 (88) –
 (89) GB
 (81) III. AM, IS, VN, MD, TJ, BW, MN, ST, GH, TR, KH, TN, KR, JP, CH, IL, BN, UA, AL, AZ, TM, BZ, ME, MC, NA, OA, RS, NO, BA, CA, MK, OM, GE, LI, KG, WS, SM, RW, RU, EG
 (72) Russel Carr
 Potash Lane, Hethel, NR14 8EZ, Norwich, Norfolk (GB)
 (74) DENNEMEYER & ASSOCIATES
 55, Rue Des Bruyères, 1274 Howald (LU)
 (54) 1. Instrument panel for toys and toy cars
 (55)



1.1

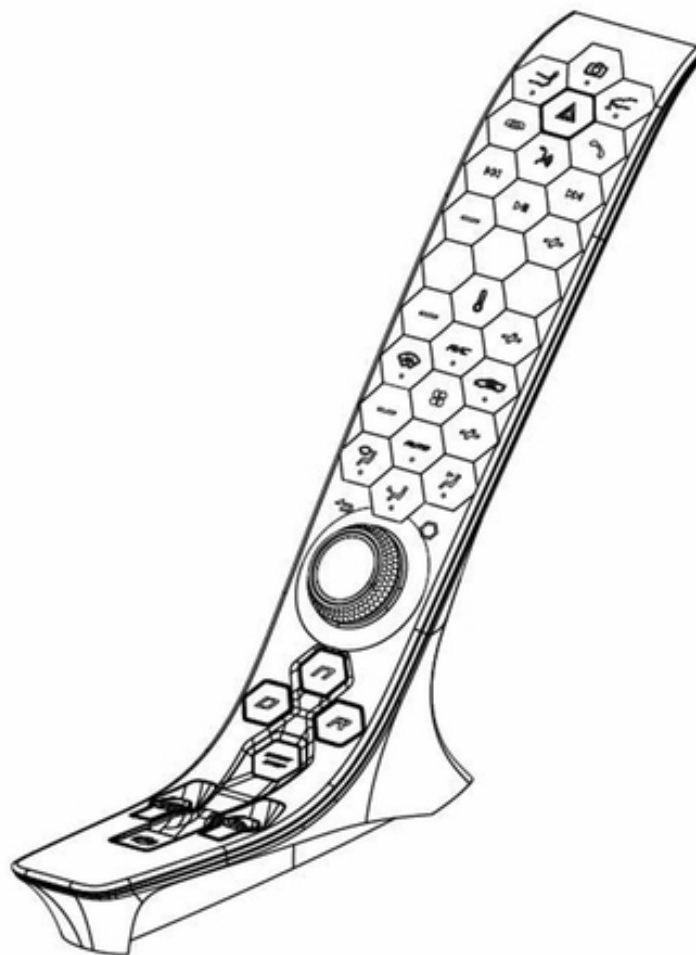

1.2

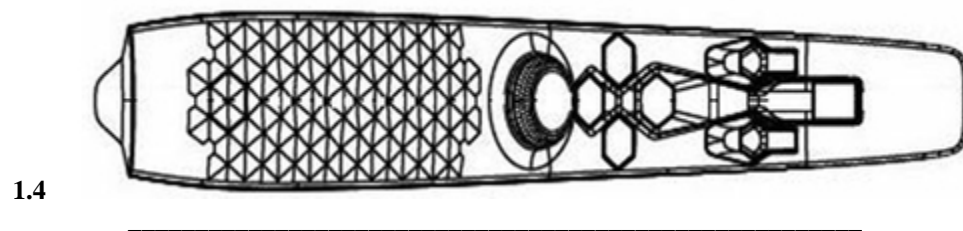
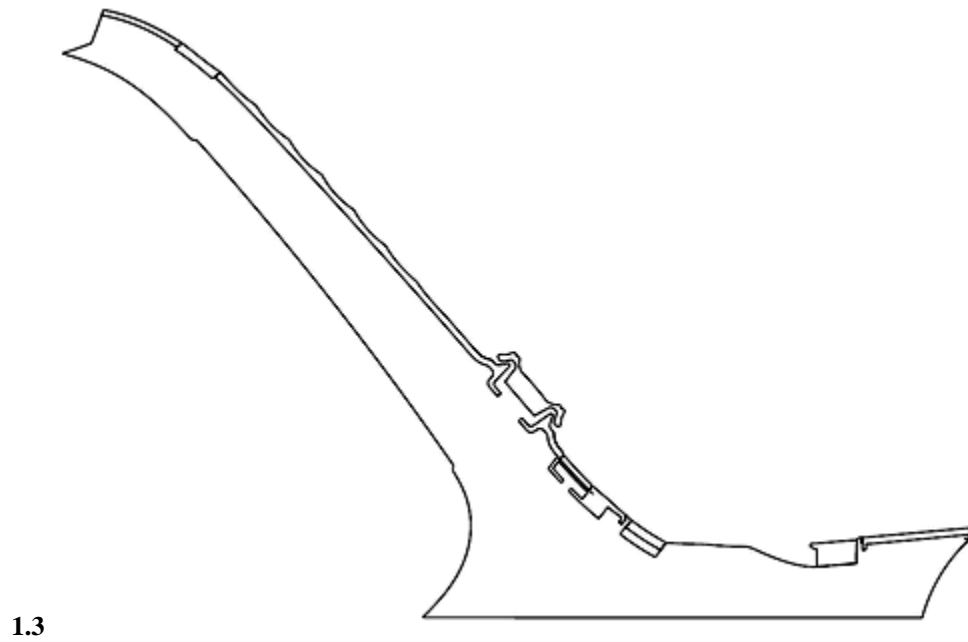

სასაქონლო ნიშნები

ეროვნული პროცედურით შემოტანილი განაცხადები, რომლებზეც გამოტანილია გადაწყვეტილება რეზისტრაციის შესახებ

გადაწყვეტილების გასაჩივრება შესაძლებელია საქპატენტის სააპელაციო პალატაში გამოქვეყნებიდან 3 თვის ვადაში ან მცხეთის რაიონული სასამართლოს ადმინისტრაციულ საქმეთა კოლეგიაში 1 თვის ვადაში (მის.: ქ. მცხეთა, სამხედროს ქ. №17).

(260) AM 2020 104563 A

(210) AM 104563

(220) 2019 08 22

(731) ფადერ აღიანს ლტდ
ოფისი 101, რეჯიკო ოფის, ოლდ ბენქ,
პარად ჰაის ქ. 153, უოტფორდი, WD 17
1 NA, გაერთიანებული სამეფო

(740) ირმა კარტოზია

(540)

აქსიომა

(591) შავ-თეთრი

(511)

44 – სამედიცინო მომსახურება; ვეტერინარული მომსახურება; მომსახურება ცხოველებისა და ადამიანების ჰიგიენისა და კოსმეტიკის სფეროში; მომსახურება სოფლის მეურნეობის, მებაღეობისა და მეტყვეობის სფეროში.

(260) AM 2020 105985 A

(210) AM 105985

(220) 2019 12 05

(731) შპს „მარნიკარი“
ავაქიძის ქ. 11, ბ. 125, თბილისი,
საქართველო

(540)

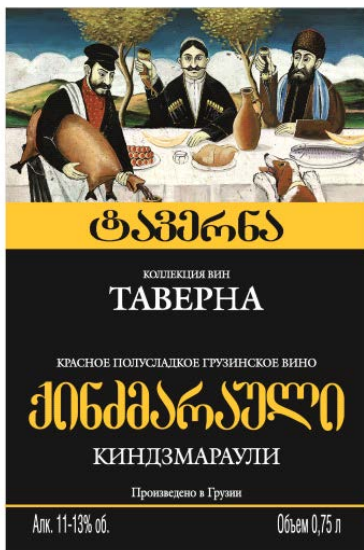

(591) შავ-თეთრი, ოქროსფერი, ყავისფერი,
ცისფერი

(531) 02.01.17; 27.05.01; 27.05.10; 28.19; 29.01.15

(526) ჰინძმარაული КИНДЗМАРАУЛИ

(511)

33 – ღვინო.

(260) AM 2020 106653 A

(210) AM 106653

(220) 2020 01 21

(731) გრუპო კაკოლატ ს.ლ.
ავღა. ფრანსესკ მასია, 225-233 08924
სანტა-კოლომა-დე-გრამენეტ (ბარსელონა),
ესპანეთი

(740) მერაბ კვიციანი

(540)



(591) ყვითელი, ყავისფერი

(531) 02.05.02; 02.05.08; 19.07.01; 19.07.12; 27.05.01;
27.05.09; 27.05.10; 27.05.11; 27.05.19; 29.01.12

(526) COCOA MILKSHAKE FROM BARCELONA
SINCE 1933

(511)

30 – კაკაო; შოკოლადი; კაკოს სასმელები; სასმელები (შოკოლადის); კაკოს რძიანი სასმელები; შოკოლადის რძიანი სასმელები; კაკოს ფხვნილი; შოკოლადის ფხვნილი; ფხვნილები კაკოს სასმელების დასამზადებლად; ფხვნილები შოკოლადის სასმელების დასამზადებლად; შოკოლადის პროდუქტები; კაკოს კანფეტები; შოკოლადის კანფეტები; საკონდიტრო ნაწარმი.

(260) AM 2020 106656 A

(210) AM 106656

(220) 2020 01 21

- (731) შპს „ფრეგრანს ვორლდ“
თეველორე მღვდლის ქ. 7ა, 0112, თბილისი,
საქართველო
- (540)



- (591) შავ-თეთრი
- (531) 26.04.02; 26.04.19
- (511)
- 3 – პარფიუმერია, ეთერზეთები, კოსმეტიკური საშუალებები (არასამკურნალო).

- (260) AM 2020 106670 A
- (210) AM 106670
- (220) 2020 01 23
- (310) 2019736095
- (320) 2019 07 24
- (330) RU

- (731) ჯაპან ტობაკო ინკ.
2-2-1 ტორანომონ, მინატო-კუ, ტოკიო,
იაპონია

- (740) შალვა გვარამაძე
- (540)

FRESH SWIPE

- (591) შავ-თეთრი
- (511)
- 34 – დამუშავებული ან დაუმუშავებელი თამბაქო; მოსაწევი თამბაქო, ჩიბუხის თამბაქო, ხელით გასახვევი თამბაქო, საღებო თამბაქო, თამბაქო „სნუსი“; სიგარეტები, პაპიროსები, ელექტრონული სიგარეტები, სიგარები, სიგარილოები; ბურნუთი; მწვევლთა საკუთვნოები შემავალი 34-ე კლასში; სიგარეტის და პაპიროსის ქაღალდები, სიგარეტის და პაპიროსის მილაკები და ასანთები.

- (260) AM 2020 106756 A
- (210) AM 106756
- (220) 2020 01 24

- (731) ედვენსდ ნიუ ტექნოლოჯის კო., ლტდ
კაიმან კორპორეტი ცენტრი, 27 ჰოსპიტალ
როუდი, ჯორჯ თაუნი, გრანდ კაიმანი,
KY1-9008, კაიმანის კუნძულები

- (740) თამაზ შილაკაძე
- (540)

ANTFIN

- (591) შავ-თეთრი

(511)
9 – სამეცნიერო, საზღვაო, გეოდეზიური, ფოტოგრაფიული, კინემატოგრაფიული, ოპტიკური, ამწონი, გამზომი, სასიგნალო, საკონტროლო (შემოწმების), სამაშველო და სასწავლო ხელსაწყოები და ინსტრუმენტები; ელექტროობის გადაცემის, განაწილების, გარდაქმნის, დაგროვების, რეგულირების ან მართვის ხელსაწყოები და ინსტრუმენტები; ხმის ან გამოსახულების ჩამწერი, გადამცემი და აღმწარმოებელი აპარატურა; ინფორმაციის მაგნიტური მატარებლები, ჩამწერი დისკები; მექანიზმები აპარატებისათვის წინასწარი გადახდით; საღაროს აპარატები, საანგარიშო მანქანები, ინფორმაციის დასამუშავებელი აღჭურვილობა, კომპიუტერები; კომპიუტერის პროგრამული უზრუნველყოფა; კომპიუტერული პროგრამები; კომპიუტერის პროგრამული უზრუნველყოფა აპლიკაციების სახით მობილური მოწყობილობებისა და კომპიუტერებისთვის; პროგრამული უზრუნველყოფის აპლიკაციები მობილურ მოწყობილობებთან გამოსაყენებლად; პროგრამული უზრუნველყოფა მესამე პირებისთვის და მესამე პირებისგან ელექტრონული გადახდების დასამუშავებლად; ფინანსური მომსახურების, ფინანსური ოპერაციების, ელექტრონული ვაჭრობის, ელექტრონული გადახდების, უცხოური ვალუტის გაცვლის, სავაჭრო და საშუამავლო მომსახურებისა და საინვესტიციო-საკონსულტაციო მომსახურებისთვის განკუთვნილი კომპიუტერული პროგრამული უზრუნველყოფა და პროგრამული უზრუნველყოფის აპლიკაციები; საიდენტიფიკაციო პროგრამული უზრუნველყოფა; კომპიუტერული პროგრამული უზრუნველყოფა და პროგრამული უზრუნველყოფის აპლიკაციები (ჩამოსატვირთი); სწრაფი შეტყობინებების პროგრამული უზრუნველყოფა; ფაილების გაზიარების პროგრამული უზრუნველყოფა; კავშირის სისტემების პროგრამული უზრუნველყოფა მონაცემების, აუდიოს, ვიდეოს, გამოსახულებების და გრაფიკის ელექტრონული გაცვლისთვის კომპიუტერის, მობილურის, უსადენო და სატელეკომუნიკაციო ქსელების მეშვეობით; კომპიუტერის პროგრამული უზრუნველყოფა გამოსახულებების, გრაფიკის, აუდიოს, ვიდეოს და ტექსტის დასამუშავებლად; ჩამოსატვირთი კომპიუტერული პროგრამული უზრუნველყოფა ინტერნეტის მეშვეობით ინფორმაციის, მონაცემების, დოკუმენტების, ხმის და გამოსახულების ელექტრონულად გადაცემის უზრუნველსაყოფად; ჩამოსატვირთი კომპიუტერული პროგრამული უზრუნველყოფა, რომელიც მომხმარებელს აძლევს ვებ-ტექნოლოგიაზე დაფუძნებულ შეხვედრებსა და მეცადინეობებში მონაწილეობის მიღების საშუალებას, ვებ-ბროუზერის მეშვეობით მონაცემებთან, დოკუმენტებთან, გამოსახულებებთან და პროგრამულ აპლიკაციებთან წვდომის შესაძლებლობით. ჩამო-

სატვირთი კომპიუტერული პროგრამული უზრუნველყოფა კომპიუტერებთან და კომპიუტერულ ქსელებთან დისტანციური წვდომის, ნახვისა და მართვისათვის; ჩამოსატვირთი, მონაცემთა „დრუბელში“ დამუშავების პროგრამული უზრუნველყოფა; ჩამოსატვირთი, „დრუბელზე“ დაფუძნებული პროგრამული უზრუნველყოფა; კომპიუტერული პროგრამული უზრუნველყოფა საქონლის შექმნაზე გადაწყვეტილების მიღების თაობაზე მომხმარებლის და პერსონალის ქცევის საკონტროლოდ და შესაფასებლად; გარემოს დაცვასთან, კლიმატის ცვლილებებთან და ნახშირორჟანგის ატმოსფეროში გაშვებასთან დაკავშირებული კომპიუტერული პროგრამული უზრუნველყოფის აპლიკაციები; ჩამოსატვირთი ონლაინ-ელექტრონული გამოცემები (ჩამოსატვირთი ინტერნეტიდან ან კომპიუტერული ქსელიდან ან კომპიუტერულ მონაცემთა ბაზიდან); ჩამოსატვირთი ელექტრონული გამოცემები, როგორცაა ჟურნალები, სტატიები, ბროშურები, საინფორმაციო ფურცლები, საინფორმაციო ცხრილები, საინფორმაციო მასალები, სახელმძღვანელო მასალები, დაკავშირებული ისეთ სფეროებთან, როგორცაა ბიზნესი, ელექტრონული ვაჭრობა, საინფორმაციო ტექნოლოგიები, მონაცემთა „დრუბელში“ დამუშავება, ტელეკომუნიკაციები, ინტერნეტი, ბიზნესის და ელექტრონული ვაჭრობის სწავლება, საქმიანობის, გაყიდვების, მარკეტინგის და ფინანსური მენეჯმენტი; კომპიუტერის პერიფერიული მოწყობილობები; ნოუთბუქები; ლეპტოპები; პორტატიული კომპიუტერები; ჯიბის კომპიუტერები; პლანშეტური კომპიუტერები; პირადი ციფრული მდივანი; პირადი მედია პლეიერები; მობილური ტელეფონები; სმარტფონები; ციფრული კამერები; ბატარეები, ბატარეების დამმუხტველები; ავტომატური სამუშაო სადგურები; კომპიუტერის სერვერები; კომპიუტერის და ტელეკომუნიკაციების ქსელური აპარატურული უზრუნველყოფა; კომპიუტერული ქსელის ადაპტორები, გადართველები, როუტერები და ჰაბები; უსადენო და სადენიანი მოდემები და საკომუნიკაციო ბარათები და მოწყობილობები; ლეპტოპის დამტვირთვა, კომპიუტერის ჩანთები; ხანძარსაწინააღმდეგო აპარატურა; კომპიუტერის ტექნიკური და პროგრამულ-ტექნიკური უზრუნველყოფა; ავტომობილის სანავიგაციო სისტემა; კომპაქტდისკები; ციფრული მუსიკა (ინტერნეტიდან ჩამოსატვირთი); სატელეკომუნიკაციო აპარატურა; თავის ქვეშსადგები; მობილური ტელეფონის ყურმილები; მობილური ტელეფონის აქსესუარები; ჩამოსატვირთი თამაშები, სურათები, კინოფილმები, ფილმები და მუსიკა; სიგნალის სისტემები; ვიდეოსათვალთვალ კამერები; მობილური რადიო და სატელევიზიო სამაუწყებლო ბლოკები; სატელევიზიო სამაუწყებლო მოწყობილობები; ფოტოაპარატები, კამერები; ვიდეოკამერები; თა-

ვის ტელეფონები; საყურისები, მოსასმენები; ხმამაღლა მოლაპარაკებები; გლობალური პოზიციონერების სისტემების (GPS) აპარატურა და მოწყობილობები; კომპიუტერული, ელექტრონული და ვიდეო-თამაშების პროგრამები და პროგრამული უზრუნველყოფა (ინტერნეტიდან ჩამოსატვირთი პროგრამული უზრუნველყოფის ჩათვლით); თხევადკრისტალური დისპლეები ტელეკომუნიკაციო და ელექტრონული მოწყობილობებისთვის; ტელევიზორის ბლოკ-მისაღებები; დისტანციური მართვის პულტები; მონაცემთა შენახვის პროგრამები; სათვალეები და მზის სათვალეები; ელექტრონული საგზაო ნიშნები; კოდირებული ან მაგნიტური საბანკო საკრედიტო, სადებეტო, ბანკომატიდან ფულის ასაღები, საგადასახადო, სატელეფონო და საიდენტიფიკაციო ბარათები; საბანკო ავტომატები, ბანკომატები; ელექტრონული წიგნის წამკითხველები; ცარიელი ტონერ-კარტრიჯები პრინტერებისა და ფოტოასლების გადამღები მოწყობილობებისთვის; ჩვილი ბავშვის მონიტორები; ჩვილი ბავშვის ვიდეო-მონიტორები; ფოტოკამერის ობიექტივის „ბლენდა“; პლანშეტური კომპიუტერები; კოდირებული გასაღებ-ბარათები; 3D სათვალეები; მეხსიერების ბარათები ვიდეო-თამაშების აპარატებისთვის. სატარებელი მიკროკომპიუტერები, სმარტფონები, მონიტორები, დისპლეები, კომპიუტერის აპარატურული უზრუნველყოფა, მოქმედების(აქტიურობის) მზვერავეები (ტრეკერები), აუდიო-მოწყობილობები, საკომუნიკაციო აპარატურა, სატელეკომუნიკაციო აპარატურა, კომპიუტერის პერიფერიული მოწყობილობები, პორტატიული მედია-პლეიერები და ციფრული ელექტრონული საკომუნიკაციო მოწყობილობები; სატარებელი მიკროკომპიუტერები, სმარტფონები, მონიტორები, დისპლეები, კომპიუტერის აპარატურული უზრუნველყოფა, მოქმედების(აქტიურობის) მზვერავეები (ტრეკერები), აუდიო-მოწყობილობები, საკომუნიკაციო აპარატურა, სატელეკომუნიკაციო აპარატურა, კომპიუტერის პერიფერიული მოწყობილობები, პორტატიული მედია-პლეიერები და ციფრული ელექტრონული საკომუნიკაციო მოწყობილობები, ყველა ეს საქონელი განკუთვნილია ელექტრონული საშუალებებით საგადასახადო ოპერაციების გასამართლებლად და მომხმარებლებითვის საფინანსო და საბანკო ინფორმაციასთან წვდომის უზრუნველსაყოფად და საბანკო საქმიანობის განსახორციელებლად; სატარებელი მიკროკომპიუტერები, სმარტფონები, მონიტორები, დისპლეები, კომპიუტერის აპარატურული უზრუნველყოფა, მოქმედების (აქტიურობის) მზვერავეები(ტრეკერები), აუდიო-მოწყობილობები, საკომუნიკაციო აპარატურა, სატელეკომუნიკაციო აპარატურა, კომპიუტერის პერიფერიული მოწყობილობები, პორტატიული მედია-პლეიერები და ციფრული ელექტრონული საკომუნიკაციო მოწყობილობები და ციფრული ელექტრონული საკომუნიკაცი-

ციო მოწყობილობები, ყველა ეს საქონელი უსადენო საკომუნიკაციო ქსელებთან, სატელეკომუნიკაციო ქსელებთან და ინტერნეტთან წვდომის უზრუნველყოფის შესაძლებლობით; ჩამოსატვირთი მობილური აპლიკაციები გამოყენებული სატარებელ მიკროკომპიუტერებთან, სმარტფონებთან, მონიტორებთან, დისპლეებთან, კომპიუტერის აპარატურულ უზრუნველყოფასთან, მოქმედების (აქტიურობის) მზვერავებთან (ტრეკერებთან), აუდიო-მოწყობილობებთან, საკომუნიკაციო აპარატურასთან, სატელეკომუნიკაციო აპარატურასთან, კომპიუტერის პერიფერიულ მოწყობილობებთან, პორტატიულ მედია-პლეერებსა და ციფრულ ელექტრონულ საკომუნიკაციო მოწყობილობებთან; კომპიუტერული აპლიკაციურ-პროგრამული უზრუნველყოფა გამოყენებული სატარებელ მიკროკომპიუტერებთან, სმარტფონებთან, მონიტორებთან, დისპლეებთან, კომპიუტერის აპარატურულ უზრუნველყოფასთან, მოქმედების (აქტიურობის) მზვერავებთან (ტრეკერებთან), აუდიო-მოწყობილობებთან, საკომუნიკაციო აპარატურასთან, სატელეკომუნიკაციო აპარატურასთან, კომპიუტერის პერიფერიულ მოწყობილობებთან, პორტატიულ მედია-პლეერებსა და ციფრულ ელექტრონულ საკომუნიკაციო მოწყობილობებთან; კოდირებული ან მაგნიტური თანხით წინასწარ შევსებული გადახდის ბარათები, საბანკო, საკრედიტო, სადებეტო, ფულადი და საიდენტიფიკაციო ბარათები.

36 – დაზღვევა; ფინანსებთან დაკავშირებული საქმიანობა; ფულად-საკრედიტო ოპერაციები; უძრავ ქონებასთან დაკავშირებული ოპერაციები; კლირინგი და მორიგებითი საფინანსო ოპერაციები გლობალური კომპიუტერული ქსელების მეშვეობით; ონლაინ საბანკო მომსახურება და საფინანსო მომსახურება; საკრედიტო ბარათებით მომსახურება, ჩეკების და მათი გადახდების დამუშავება და გადაცემა, და საფინანსო ოპერაციების დაზღვევა; ფულადი სახსრების გადაგზავნის სამსახურები; მესამე პირებისთვის ფულადი სახსრების გადაგზავნა ელექტრონული საშუალებებით; მესამე პირებისთვის გადახდების გადაცემა ინტერნეტის მეშვეობით; ფინანსური მომსახურება ანგარიშების გამოწერის და საგადასახადო დავალებების დამუშავების მომსახურების სახით; იჯარების და ქირავნობის მოწყობა და მართვა; უძრავი ქონების გაქირავება და იჯარა; უძრავი ქონების შეფასება; უძრავი ქონების შეფასება, უძრავი ქონების დაფინანსება, უძრავი ქონების ინვესტირება; უძრავი ქონებასთან დაკავშირებული საშუაშაფლო საქმიანობა; უძრავი ქონების სააგენტოებით მომსახურება; საცხოვრებელი უზრუნველყოფის სააგენტოებით მომსახურება; სადაზღვევო სამსახურები; უძრავი ქონების მართვა და კონსულტაციები; იჯარის საფასურის ამოღება; საოფისე ფართის გაქირავება (უძრავი ქონება); აპარტამენტებისა

და ბინების გაქირავება; ფინანსებთან დაკავშირებული ინფორმაციით უზრუნველყოფა ინტერნეტის მეშვეობით; სეიფში შენახვა და სამოგზაურო ვაუჩერების გაცემის სამსახურები; კაპიტალის დაბანდება (ინვესტირება); ფინანსური შეფასება [დაზღვევა, საბანკო ოპერაციები, უძრავი ქონება]; ფინანსების და ქონების მართვა; სადაზღვევო და საფინანსო მომსახურება; საფინანსო მომსახურების უზრუნველყოფა სატელეკომუნიკაციო საშუალებებით; კონსულტაციები და რჩევები საფინანსო სფეროში; საბანკო მომსახურება ინტერნეტის მეშვეობით; ონლაინ საბანკო მომსახურება კომპიუტერული მონაცემთა ბაზებიდან ან ინტერნეტიდან; საბირჟო შუამავლობა, საბირჟო კოტირება; საბირჟო შუამავლობა, ფინანსური ანალიზი; სადებეტო ბარათებით მომსახურება, საგადასახადო ბარათებით მომსახურება და საჩეკო გარანტიებით მომსახურება; საბანკო, შემნახველი ანგარიშებით და საინვესტიციო მომსახურება; ფინანსური კლირინგი; საკრედიტო შემოწმება გლობალური კომპიუტერული საინფორმაციო ქსელის მეშვეობით; ელექტრონული საკრედიტო რისკების მართვის სამსახურები; ელექტრონული შექმნის გადახდის და ელექტრონული ანგარიშის გადახდის სამსახურები; საფინანსო ანგარიშების სადებეტო და საკრედიტო სამსახურები; ელექტრონული საბანკო მომსახურება; ბარათებზე შენახული თანხის, გადახდის ბარათების და სადებეტო ბარათების დაზღვევა; სატელეფონო საკრედიტო ბარათებით მომსახურება; საინფორმაციო მომსახურება დაკავშირებული ფინანსებსა და დაზღვევასთან ონლაინ რეჟიმში კომპიუტერული მონაცემთა ბაზებიდან ან ინტერნეტიდან; გაზის და ელექტროენერჯის საფასურის შეგროვების სამსახურები; ანტიკვარიატის შეფასება; ხელოვნების ნიმუშების შეფასება; საიუველირო ნაწარმის შეფასება; მეორადი მანქანების შეფასება; საგადასახადო ინფორმაციის მიწოდება (ფინანსური მომსახურება); საქველმოქმედო სახსრების შეგროვება; საქველმოქმედო სახსრების შეგროვების ორგანიზება; საქველმოქმედო სახსრების შეგროვება; ქაღალდის ფულის და მონეტების დამთვლელი ან დამუშავების მანქანების გაქირავება; ბანკომატების ან ავტომატური სალარო აპარატების გაქირავება; ონლაინ გადახდის მომსახურება; ფულადი სახსრების მოზიდვა სამშენებლო პროექტებისთვის; ვაუჩერების გამოშვება; ფულადი სახსრების გადარიცხვის უზრუნველყოფა ელექტრონული ანგარიშების სისტემაში; სავალუტო გაცვლის მომსახურება, ნაღდი ფულის გაცემის მომსახურება, წინასწარ გადახდილი ბარათებით და ექტონებით უზრუნველყოფა, ფულის გადარიცხვის სამსახურები; ყველა ზემოთ აღნიშნული მომსახურების უზრუნველყოფა ელექტრონული საშუალებებით; ფულადი სახსრების ელექტრონული ანგარიშე-

ბის სისტემაში გადარიცხვასთან დაკავშირებული კონსულტაციები, ინფორმაცია და რჩევები; უცხოური ვალუტის გადარიცხვასთან დაკავშირებული მომსახურება; უცხოური ვალუტის გადაცვლა; ვალუტით ვაჭრობა; სავალუტო გარიგება; სავალუტო შუამავლობა; ფინანსური ოპერაციები ბლოკჩეინის მეშვეობით; საქველმოქმედო სახსრების შეგროვების უზრუნველყოფა ატმოსფეროში ნახშირორჟანგის ემისიების კომპენსაციის მიზნით; შუამავლობა ატმოსფეროში ნახშირორჟანგის ემისიების კომპენსაციის მიზნით; ატმოსფეროში ნახშირორჟანგის ემისიების კომპენსაციის პროგრამების ფინანსური სპონსორობა; გამონახობის შემცირების პროექტების დაფინანსება და ინვესტირება; ატმოსფეროში ნახშირორჟანგის ემისიების კომპენსაციის პროგრამების და პროექტების ინვესტირება; გამონახობის შემცირების ფონდებში ინვესტირება; სესხებით უზრუნველყოფა; დროებითი კრედიტით უზრუნველყოფა; ზემოთ აღნიშნულ მომსახურებასთან დაკავშირებული კონსულტაციები, ინფორმაცია და რჩევები.

42 – სამეცნიერო და ტექნოლოგიური მომსახურება და მასთან დაკავშირებული სამეცნიერო კვლევა და დამუშავება, სამრეწველო ანალიზსა და სამეცნიერო კვლევასთან დაკავშირებული მომსახურება; კომპიუტერების ტექნიკური და პროგრამული უზრუნველყოფის დამუშავება და სრულყოფა; პროგრამული უზრუნველყოფა მომსახურების სახით (SaaS); ინფორმაციის, შეტყობინებების და მონაცემების დაშიფრვა, შიფრის მოხსნა და ამოცნობა; მომსახურება დაკავშირებული მომხმარებლის ამოცნობასთან ისეთი საშუალებებით, როგორცაა ბიომეტრიული, სახით, თითის ანაბეჭდით, ხმით და სხვა სახის ამოცნობის საშუალებების ტექნიკური და პროგრამული უზრუნველყოფის ტექნოლოგიების გამოყენებით ფინანსური მომსახურების, ელექტრონული კომერციული ოპერაციების, დონაციების, ლიცენზირებული პროდუქტზე თვალყურის დევნის და ქომაგთა შესვადრების უზრუნველსაყოფად; მონაცემთა დაცვის სამსახურები; საინფორმაციო ტექნოლოგიების (IT) უსაფრთხოება, დაცვა და აღდგენა; კომპიუტერული უსაფრთხოების საშიშროების ანალიზი მონაცემთა დასაცავად; უსაფრთხოების მომსახურებით უზრუნველყოფა კომპიუტერული ქსელებისთვის, კომპიუტერთან წვდომისა და კომპიუტერიზებული ოპერაციებისთვის; მონაცემების სერტიფიცირება (ხარისხის კონტროლი) ბლოკჩეინის მეშვეობით; მონაცემთა იდენტიფიკაცია ბლოკჩეინის მეშვეობით; ასევე, ყველა ზემოთ აღნიშნული მომსახურების გამოყენება საგადასახადო სისტემებთან დაკავშირებით; კომპიუტერული მომსახურება, დაკავშირებული ინფორმაციის, მონაცემების, დოკუმენტების და გამოსახულების გადაცემასთან ინტერნეტის მეშვეობით; აპლიკაციური მომსახურების პროვაიდერის (ASP) მომსახურება, კერძოდ, კომპიუტერული პროგრამული უზრუნველყოფის ჰოსტინგი მესამე პირებისთვის; აპლიკაციური მომსახურების პროვაიდერის (ASP) მომსახურება, რომელიც უზრუნველყოფს ინტერნეტ-ტექნოლოგიაზე დამყარებული კონფერენციების, აუდიო-კონფერენციების, ელექტრონული შეტყობინებების, დოკუმენტებთან ერთობლივი მუშაობის, ვიდეო-კონფერენციების და ხმის და გამოძახებების დამუშავების პროგრამულ უზრუნველყოფას; ონლაინ არა-ჩამოსატვირთი პროგრამული უზრუნველყოფით უზრუნველყოფა მრავალრიცხოვანი პროგრამული უზრუნველყოფის ალიკაციების ურთიერთქმედების შესაძლებლობის ხელშეწყობის მიზნით; ტექნიკური მხარდაჭერის სამსახურები, დაკავშირებული ონლაინ უზრუნველყოფით კომპიუტერულ პროგრამულ უზრუნველყოფასთან და აპლიკაციებთან ელექტრონული ფოსტით და ტელეფონის მეშვეობით; კომპიუტერული მომსახურება, კერძოდ, რეგისტრირებული მომხმარებლებისთვის ონლაინური საზოგადოების შექმნა დისკუსიებში მონაწილეობის მისაღებად, თავიანთი თანამოხიარუებისგან, კოლეგებისგან უკუკავშირის მისაღებად, ვირტუალური საზოგადოებების შესაქმნელად, სოციალურ ქსელში ჩასართავად და დოკუმენტების გასაცვლელად; კომპიუტერულ-ტექნოლოგიური რჩევების მიწოდება ინტერნეტ მომხმარებლებისთვის „ცხელი ხაზის“ დახმარებით; კომპიუტერული მომსახურება, დაკავშირებული კომპიუტერულ ქსელებზე საინფორმაციო ინდექსების, საიტის ინდექსების და წყაროების ინდექსების შექმნასთან; საძიებო სისტემებით უზრუნველყოფა; კომპიუტერების, ნოუთბუქების, ლეპ-ტოპების, პორტატიული კომპიუტერების და ჯიბის კომპიუტერების შემუშავება; პირადი ციფრული მდივნის და პირადი მედია პლეიერების შემუშავება; მობილური ტელეფონების და სმარტფონების შემუშავება; ციფრული კამერების, შემუშავება; კომპიუტერული მომსახურება; კომპიუტერული პროგრამირება; კომპიუტერულ ინტეგრაციასთან დაკავშირებული მომსახურება; კომპიუტერულ ანალიზთან დაკავშირებული მომსახურება; ვირუსისგან დაცვასთან დაკავშირებული კომპიუტერული პროგრამირება; კომპიუტერული სისტემების პროგრამულ უზრუნველყოფასთან დაკავშირებული მომსახურება; კომპიუტერული პროგრამული უზრუნველყოფის შემუშავება; კომპიუტერული სისტემების შემუშავება; ვებ-გვერდების შემუშავება და სრულყოფა; მესამე პირების ვებ-გვერდების ჰოსტინგი; კომპიუტერის აპლიკაციური პროგრამული უზრუნველყოფის ჰოსტინგი ინფორმაციის მოსაძებნად და ამოსაღებად მონაცემთა ბაზებიდან და კომპიუტერული ქსელებიდან; ტექნიკური ხასიათის ინფორმაციით უზრუნველყოფა ბოლო-მომხმარებლის სპეციფი-

რების პროვაიდერის (ASP) მომსახურება, კერძოდ, კომპიუტერული პროგრამული უზრუნველყოფის ჰოსტინგი მესამე პირებისთვის; აპლიკაციური მომსახურების პროვაიდერის (ASP) მომსახურება, რომელიც უზრუნველყოფს ინტერნეტ-ტექნოლოგიაზე დამყარებული კონფერენციების, აუდიო-კონფერენციების, ელექტრონული შეტყობინებების, დოკუმენტებთან ერთობლივი მუშაობის, ვიდეო-კონფერენციების და ხმის და გამოძახებების დამუშავების პროგრამულ უზრუნველყოფას; ონლაინ არა-ჩამოსატვირთი პროგრამული უზრუნველყოფით უზრუნველყოფა მრავალრიცხოვანი პროგრამული უზრუნველყოფის ალიკაციების ურთიერთქმედების შესაძლებლობის ხელშეწყობის მიზნით; ტექნიკური მხარდაჭერის სამსახურები, დაკავშირებული ონლაინ უზრუნველყოფით კომპიუტერულ პროგრამულ უზრუნველყოფასთან და აპლიკაციებთან ელექტრონული ფოსტით და ტელეფონის მეშვეობით; კომპიუტერული მომსახურება, კერძოდ, რეგისტრირებული მომხმარებლებისთვის ონლაინური საზოგადოების შექმნა დისკუსიებში მონაწილეობის მისაღებად, თავიანთი თანამოხიარუებისგან, კოლეგებისგან უკუკავშირის მისაღებად, ვირტუალური საზოგადოებების შესაქმნელად, სოციალურ ქსელში ჩასართავად და დოკუმენტების გასაცვლელად; კომპიუტერულ-ტექნოლოგიური რჩევების მიწოდება ინტერნეტ მომხმარებლებისთვის „ცხელი ხაზის“ დახმარებით; კომპიუტერული მომსახურება, დაკავშირებული კომპიუტერულ ქსელებზე საინფორმაციო ინდექსების, საიტის ინდექსების და წყაროების ინდექსების შექმნასთან; საძიებო სისტემებით უზრუნველყოფა; კომპიუტერების, ნოუთბუქების, ლეპ-ტოპების, პორტატიული კომპიუტერების და ჯიბის კომპიუტერების შემუშავება; პირადი ციფრული მდივნის და პირადი მედია პლეიერების შემუშავება; მობილური ტელეფონების და სმარტფონების შემუშავება; ციფრული კამერების, შემუშავება; კომპიუტერული მომსახურება; კომპიუტერული პროგრამირება; კომპიუტერულ ინტეგრაციასთან დაკავშირებული მომსახურება; კომპიუტერულ ანალიზთან დაკავშირებული მომსახურება; ვირუსისგან დაცვასთან დაკავშირებული კომპიუტერული პროგრამირება; კომპიუტერული სისტემების პროგრამულ უზრუნველყოფასთან დაკავშირებული მომსახურება; კომპიუტერული პროგრამული უზრუნველყოფის შემუშავება; კომპიუტერული სისტემების შემუშავება; ვებ-გვერდების შემუშავება და სრულყოფა; მესამე პირების ვებ-გვერდების ჰოსტინგი; კომპიუტერის აპლიკაციური პროგრამული უზრუნველყოფის ჰოსტინგი ინფორმაციის მოსაძებნად და ამოსაღებად მონაცემთა ბაზებიდან და კომპიუტერული ქსელებიდან; ტექნიკური ხასიათის ინფორმაციით უზრუნველყოფა ბოლო-მომხმარებლის სპეციფი-

კური მოთხოვნისას სატელეფონო ან გლობალური კომპიუტერული ქსელის მეშვეობით; კომპიუტერულ პროგრამულ უზრუნველყოფასთან დაკავშირებული კონსულტაციები; კომპიუტერული მომსახურება დაკავშირებული კომპიუტერული მონაცემთა ბაზებისა და ვებ-გვერდების ინდივიდუალურ ძიებასთან; სივანალების კომპიუტერული და ელექტრონული კოდირება და დეკოდირება; ფიზიკური მონაცემების და დოკუმენტების გარდაქმნა ელექტრონულ და ციფრულ მედია ფორმატში; პროდუქტის შემოწმების და შეფასების სამსახურები; არქიტექტურული და დიზაინერული მომსახურება; შენობების, ოფისების და აპარტამენტების ინტერიერების დიზაინი; კომპიუტერული საინფორმაციო მომსახურება; ქსელური საინფორმაციო მომსახურება, კერძოდ, ბიზნესის და ელექტრონული ვაჭრობის სფეროში კომპიუტერებთან და ქსელებთან დაკავშირებული ტექნიკური ინფორმაციით უზრუნველყოფა; კომპიუტერული უსაფრთხოების რისკების მართვის პროგრამებით უზრუნველყოფა; მომსახურება დაკავშირებული კომპიუტერული უსაფრთხოების ინფორმაციასთან, ცოდნასა და შემოწმებასთან; ხარისხის უზრუნველყოფის სამსახურები; კომპიუტერული მომსახურება დაკავშირებული საქმიანი ოპერაციების სერტიფიცირებასთან და მასთან დაკავშირებულ ანგარიშების მომზადებასთან; კომპიუტერებთან, ელექტრონულ ქსელებთან და მონაცემთა ბაზებთან დაშვების კონტროლი (უსაფრთხოების სამსახურები); მონაცემთა გადაცემის მომსახურების და ტრანზაქციების უსაფრთხოება კომპიუტერული ქსელების მომსახურების მეშვეობით; მონაცემების უსაფრთხოების სფეროსთან დაკავშირებული კონსულტაციები; ტელეკომუნიკაციების უსაფრთხოებასთან დაკავშირებული ტექნოლოგიური კონსულტაციები; კომპიუტერიზებული კავშირის ქსელის უსაფრთხოების სამსახურები; ინტერნეტის, გლობალური ქსელის და კომპიუტერიზებული კავშირის უსაფრთხოების და მონაცემების და ინფორმაციის უსაფრთხო გადაცემის სფეროსთან დაკავშირებული ინფორმაციით უზრუნველყოფა; კონსულტაციები ინტერნეტის, გლობალური ქსელის და კომპიუტერიზებული კავშირის უსაფრთხოების სფეროში ინფორმაციის უსაფრთხეების სფეროში; საიდენტიფიკაციო მომსახურება კომპიუტერის უსაფრთხოებისთვის; ელექტრონული ხელმოწერების ამოცნობა ონლაინ რეჟიმში; მონაცემების სარეზერვო გადაწერა/შენახვა დისტანციურად; ელექტრონული მონაცემების შენახვა; კომპიუტერულ ტექნოლოგიასთან და პროგრამირებასთან დაკავშირებული ინფორმაციით უზრუნველყოფა ვებ-გვერდის მეშვეობით; კარტოგრაფიული მომსახურება; „დრუბლოვანი“ გამოთვლები; „დრუბლოვანი“ ჰოსტინგის მომსახურების პროვაიდერი; არაჩამოსატვირთი

„დრუბლოვანი“ პროგრამული უზრუნველყოფის და „დრუბლოვანი“ გამოთვლებისთვის პროგრამული უზრუნველყოფის დროებითი გამოყენების უზრუნველყოფა; მონაცემების ელექტრონული შენახვა; ვირტუალური კომპიუტერული სისტემებით და ვირტუალური კომპიუტერული გარემოთი უზრუნველყოფა „დრუბლოვანი“ გამოთვლების მეშვეობით; გასართობი პროგრამული უზრუნველყოფის გაქირავება; ტექნიკური კვლევა ატმოსფეროში ნახშირორჟანგის ემისიის კომპენსაციის სფეროში; ინფორმაციით, რჩევებით და კონსულტაციით უზრუნველყოფა, დაკავშირებული ატმოსფეროში ნახშირორჟანგის ემისიის კომპენსაციის სფეროსთან და გარემოს დაცვასთან; ტექნოლოგიური ინფორმაციით უზრუნველყოფა ეკოლოგიური უსაფრთხოებისა და მწვანე ინვაციების შესახებ; გარემოს შემოწმების, შეფასების და მონიტორინგის სამსახურები; გარემოს დაცვასა და კონსერვაციასთან დაკავშირებული კვლევები; კლიმატის ცვლილების სფეროსთან დაკავშირებული კვლევები და სამეცნიერო ინფორმაციით უზრუნველყოფა; სამეცნიერო და სამრეწველო საკონსულტაციო მომსახურება, დაკავშირებული ისეთ სფეროსთან, როგორცაა: საწვავი, საწვავის და ნახშირორჟანგის გამონაბოლქვები და ბუნებრივი გარემოს პრობლემები; სამეცნიერო და ტექნოლოგიური მომსახურება დაკავშირებული ნახშირორჟანგის ემისიის შემცირების ქმედების სარეკომენდაციო მიმართულებასთან ნაკლები ფინანსური დანახარჯებით; სამეცნიერო და ტექნოლოგიური მომსახურება დაკავშირებული ატმოსფეროში ნახშირორჟანგის ემისიის კომპენსაციის პროგრამების მართვასთან; გარემოს კვლევის, მართვის და დაცვის სამსახურები; ყველა ზემოთ აღნიშნულ მომსახურებასთან დაკავშირებული კონსულტაცია, ინფორმაცია და რჩევა.

- (260) AM 2020 106757 A
- (210) AM 106757
- (220) 2020 01 24
- (731) საქართველოში INPHA LLP-ის წარმომადგენლობითი ოფისი ბესიკის ქ. 4-ის მიმდებარედ, (ნაკვეთი 46/10), 0108, თბილისი, საქართველო
- (540)

**Лактозим
ლაქტოზიმ
Lactozim**

- (591) შავ-თეთრი
- (511)
5 – ფარმაცევტული, სამედიცინო და ვეტერინარული პრეპარატები; სამედიცინო დანიშნულების ჰიგიენური პრეპარატები; სამედიცინო ან ვეტერინარული გამოყენებისთვის ვარგისი დიეტუ-

რი საკვები და ნივთიერებები, საკვები ჩვილებსთვის; დიეტური დანამატები ადამიანებისა და ცხოველებისთვის; ლეიკოპლასტირი, სახვევი მასალა; კბილების დასამაგრებელი მასალა, სტომატოლოგიური ცვილი; სადეზინფექციო საშუალებები; მავნე მწერების გასანადგურებელი პრეპარატები, ფუნგიციდები, ჰერბიციდები.

- (260) AM 2020 106758 A
- (210) AM 106758
- (220) 2020 01 24
- (731) საქართველოში INPHA LLP-ის წარმომადგენლობითი ოფისი ბესიკის ქ. 4-ის მიმდებარედ, (ნაკვეთი 46/10), 0108, თბილისი, საქართველო
- (540)

Нодемокс ნოდემოქს Nodemoks

(591) შავ-თეთრი
(511)
5 – ფარმაცევტული, სამედიცინო და ვეტერინარული პრეპარატები; სამედიცინო დანიშნულების ჰიგიენური პრეპარატები; სამედიცინო ან ვეტერინარული გამოყენებისთვის ვარგისი დიეტური საკვები და ნივთიერებები, საკვები ჩვილებსთვის; დიეტური დანამატები ადამიანებისა და ცხოველებისთვის; ლეიკოპლასტირი, სახვევი მასალა; კბილების დასამაგრებელი მასალა, სტომატოლოგიური ცვილი; სადეზინფექციო საშუალებები; მავნე მწერების გასანადგურებელი პრეპარატები, ფუნგიციდები, ჰერბიციდები.

- (260) AM 2020 106759 A
- (210) AM 106759
- (220) 2020 01 24
- (731) საქართველოში INPHA LLP-ის წარმომადგენლობითი ოფისი ბესიკის ქ. 4-ის მიმდებარედ, (ნაკვეთი 46/10), 0108, თბილისი, საქართველო
- (540)

Офтасиале ოფთასიალე Oftassiale

(591) შავ-თეთრი
(511)
5 – ფარმაცევტული, სამედიცინო და ვეტერინარული პრეპარატები; სამედიცინო დანიშნულების ჰიგიენური პრეპარატები; სამედიცინო ან ვეტერინარული გამოყენებისთვის ვარგისი დიეტური საკვები და ნივთიერებები, საკვები ჩვილებისთვის;

თვის; დიეტური დანამატები ადამიანებისა და ცხოველებისთვის; ლეიკოპლასტირი, სახვევი მასალა; კბილების დასამაგრებელი მასალა, სტომატოლოგიური ცვილი; სადეზინფექციო საშუალებები; მავნე მწერების გასანადგურებელი პრეპარატები, ფუნგიციდები, ჰერბიციდები.

- (260) AM 2020 106773 A
- (210) AM 106773
- (220) 2020 01 28
- (731) ელი ლილი ენდ კომპანი ლილი კორპორეტი სენტერი, ინდიანაპოლისი, ინდიანა 46285, აშშ
- (740) შალვა გვარამაძე
- (540)

LYUMJEV

(591) შავ-თეთრი
(511)
5 – ფარმაცევტული პრეპარატები, სახელობრ, ფარმაცევტული პრეპარატები შემდეგი დაავადებების სამკურნალოდ: ალოპეცია, ალცჰიმერის დაავადება, ატოპიური დერმატიტი, უტოიმუნური დაავადებები და დარღვევები, ძვლებისა და ჩონჩხის დაავადებები და დარღვევები, კიბო, გულსისხლძარღვთა დაავადებები, ცენტრალური ნერვული სისტემის დაავადებები და არღვევები, კლასტრული თავის ტკივილი, კრონის დაავადება, დემენცია, დერმატოლოგიური დაავადებები და დარღვევები, დიაბეტები, დისლიპიდემია, ენდოკრინული დაავადებები და დარღვევები, კუჭ-ნაწლავის დაავადებები და დარღვევები, თავის ტკივილი, გულის უკმარისობა, ჰიპოგლიკემია, ანთება და ანთებითი დაავადებები და დარღვევები, ნაწლავის ანთებითი დაავადება, თირკმლის დაავადებები და დარღვევები, ღვიძლის დაავადებები და დარღვევები, ლუპუსი, მენტალური დარღვევები, მეტაბოლური დაავადებები და დარღვევები, შაკიკი, გაფანტული სკლეროზი, კუნთების დაავადებები და დარღვევები, ნეიროდეგენერაციული დაავადებები და დარღვევები, ნევროლოგიური დარღვევები, სიმსუქნე, ტკივილი, პარკინსონის დაავადება, ფსორიაზი, ფსორიაზული ართრიტი, რევმატოიდული ართრიტი, შეგრენის სინდრომი, ძილის დარღვევები, სპონდილოართროპათია, წყლულოვანი კოლიტი; დიაგნოსტიკური აგენტები და ნივთიერებები სამედიცინო მიზნებისათვის; რადიოფარმაცევტული დიაგნოსტიკური პრეპარატები ნეიროდეგენერაციული დაავადებების, ონკოლოგიისა და ტკივილის დიაგნოზირებაში გამოსაყენებლად.

- (260) AM 2020 106775 A
- (210) AM 106775
- (220) 2020 01 29
- (731) შპს „ინვეტი“

დ. აღმაშენებლის გამზ. 171, თბილისი,
საქართველო
(740) ირინე იოსელიანი
(540)



ცხოველთა მოვლა და ჰანმრთელობა
(591) მუქი ლურჯი, ღია ლურჯი, თეთრი
(531) 01.15.15; 24.13.01; 24.13.24; 26.13.25; 29.01.12
(511)
35 – რეკლამა; ბიზნესის მართვა; ბიზნესის აღმინისტრირება; საოფისე მომსახურება.

44 – სამედიცინო მომსახურება; ვეტერინალური მომსახურება; პიგიენური და კოსმეტიკური მომსახურება ადამიანებისა და ცხოველებისთვის; მომსახურება სოფლის მეურნეობის, მეზღვეობისა და მეტყევეობის სფეროში.

(260) AM 2020 106776 A
(210) AM 106776
(220) 2020 01 29
(731) შპს „ბორჯომი პროდაქტ კომპანი“
სოფ. ზანავი, 1200, ბორჯომი,
საქართველო
(540)



(591) შავ-თეთრი
(531) 05.07.09; 05.07.21; 26.01.15; 26.01.21; 27.01.06;
28.19
(511)
32 – ლუდი; უალკოჰოლო სასმელები; მინერალური და გაზიანი წყალი; ხილის სასმელები და ხილის წვენები; სიროფები და სასმელების დასამზადებელი სხვა შედგენილობები.

(260) AM 2020 106779 A
(210) AM 106779
(220) 2020 01 29
(731) შპს „ჯიველი“
სულხან ცინცაძის ქ. 59 ბ. 41, 0160,
თბილისი, საქართველო

(740) ავთანდილ ჭარბაძე
(540)



(591) შავი
(531) 05.07.10; 27.05.08; 27.05.11
(511)
33 – ალკოჰოლური სასმელები, ლუდის გარდა; ალკოჰოლური შედგენილობები სასმელების დასამზადებლად.

(260) AM 2020 106782 A
(210) AM 106782
(220) 2020 01 29
(731) გიორგი დეკანოზიშვილი
ჭავჭავაძის გამზ. 5, ბ. 21, 0179, თბილისი,
საქართველო
(740) გიორგი იმნაძე
(540)



(591) შავი, ოქროსფერი, ცისფერი
(531) 03.01.02; 03.01.20; 06.19.07; 07.01.01; 19.09.02;
25.01.05; 25.01.18; 25.01.19; 27.05.01; 29.01.12
(511)
33 – ალკოჰოლური სასმელები, ლუდის გარდა; ალკოჰოლური შედგენილობები სასმელების დასამზადებლად.

(260) AM 2020 106796 A
(210) AM 106796
(220) 2020 01 30
(731) სპრეი მორეტ ლლაკ
1411 ბროდვეი, 8თ ფლორი, ნიუ-იორკი,
ნიუ-იორკი 10018, აშშ
(740) გიორგი თაქთაქიშვილი
(540)

SPRAYGROUND

(591) შავ-თეთრი
(511)
18 – დიდი სამგზავრო ჩანთები; ზურგჩანთები; ზონრით შესაკრავი ცილინდრის ფორმის ჩანთები; საკვოიკები; მხარზე გადასაკიდი ჩანთები;

საფულეები; ქალის ხელჩანთები; პორტფელები [ტყავის გალანტერეა]; ჩანთები ბარგისათვის; ჩემოდნები.

25 – ტანსაცმელი; თავსაბურავი; ზედა ტანსაცმელი; ქვედა ტანსაცმელი; ქურთუკები.

(260) AM 2020 106797 A

(210) AM 106797

(220) 2020 01 30

(731) სპრეი მორეტ ლლაკ

1411 ბროდვეი, 8თ ფლორი, ნიუ-იორკი, ნიუ-იორკი 10018, აშშ

(740) გიორგი თაქთაქიშვილი

(540)



(591) თეთრი, წითელი

(531) 26.04.02; 26.04.22; 26.04.24; 29.01.12

(511)

18 – დიდი სამგზავრო ჩანთები; ზურგჩანთები; ზონრით შესაკრავი ცილინდრის ფორმის ჩანთები; საკვოიანები; მხარზე გადასაკიდი ჩანთები; საფულეები; ქალის ხელჩანთები; პორტფელები [ტყავის გალანტერეა]; ჩანთები ბარგისათვის; ჩემოდნები.

25 – ტანსაცმელი; თავსაბურავი; ზედა ტანსაცმელი; ქვედა ტანსაცმელი; ქურთუკები.

(260) AM 2020 106798 A

(210) AM 106798

(220) 2020 01 30

(731) სპრეი მორეტ ლლაკ

1411 ბროდვეი, 8თ ფლორი, ნიუ-იორკი, ნიუ-იორკი 10018, აშშ

(740) გიორგი თაქთაქიშვილი

(540)

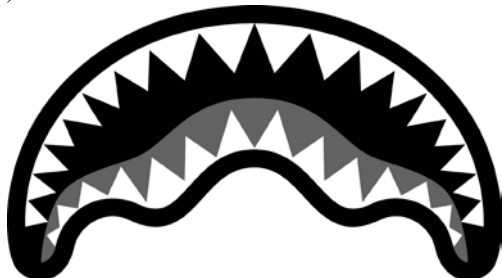

(591) თეთრი, რუხი, შავი

(531) 26.13.25

(511)

18 – დიდი სამგზავრო ჩანთები; ზურგჩანთები; ზონრით შესაკრავი ცილინდრის ფორმის ჩანთები; საკვოიანები; მხარზე გადასაკიდი ჩანთები; საფულეები; ქალის ხელჩანთები; პორტფელები

[ტყავის გალანტერეა]; ჩანთები ბარგისათვის; ჩემოდნები.

25 – ტანსაცმელი; თავსაბურავი; ზედა ტანსაცმელი; ქვედა ტანსაცმელი; ქურთუკები.

(260) AM 2020 106802 A

(210) AM 106802

(220) 2020 01 30

(731) შპს „მაგთი“

დავით აღმაშენებლის გამზ. 152, 0112, თბილისი, საქართველო

(740) ირაკლი შარაბიძე

(540)

PUBLICA

(591) შავ-თეთრი

(511)

43 – საკვებით და სასმელებით უზრუნველყოფა; დროებითი საცხოვრებლით უზრუნველყოფა.

(260) AM 2020 106803 A

(210) AM 106803

(220) 2020 01 30

(731) შპს „მაგთი“

დავით აღმაშენებლის გამზ. 152, 0112, თბილისი, საქართველო

(740) ირაკლი შარაბიძე

(540)

კუბიკა

(591) შავ-თეთრი

(511)

43 – საკვებით და სასმელებით უზრუნველყოფა; დროებითი საცხოვრებლით უზრუნველყოფა.

(260) AM 2020 106804 A

(210) AM 106804

(220) 2020 01 30

(731) მარიოტ ინტერნეიშენელ, ინკ.

10400 ფერნუდ როუდი, ბეთეზდა, მერილენდი 20817, აშშ

(740) თამაზ შილაკაძე

(540)

**AUTOGRAPH
COLLECTION**

(591) შავ-თეთრი

(511)

36 – მომსახურება დაკავშირებული უძრავ ქონებასთან, კერძოდ, მომსახურება დაკავშირებული

აპარტამენტების, ბინების, დროებითი საცხოვრებლების, თიამშერული საკუთრების, ვიდეების, აგარაკების, ქალაქკართა სახლების და ყველა ტიპის უძრავი ქონების და მათთან დაკავშირებული მოწყობილობების და ნაგებობების შექმნა, გაყიდვა, ლიზინგი, ფრენშიაზინგი, მართვა, გაქირავება და საბროკერო შუამავლობა; უძრავი ქონების საბროკერო მომსახურება; უძრავი ქონების მართვის მომსახურება; განვადება-იჯარის დაფინანსება; უძრავი ქონების ლიზინგი; საკრედიტო ბარათებით მომსახურება; საქველმოქმედო სახსრების შეგროვება და შემოწირულობა.

- (260) AM 2020 106805 A
- (210) AM 106805
- (220) 2020 01 30
- (731) შპს „მაგთი“
დავით აღმაშენებლის გამზ. 152, 0112, თბილისი, საქართველო
- (740) ირაკლი შარაბიძე
- (540)



- (591) შავ-თეთრი
- (531) 11.01.04; 27.03.15; 27.05.01; 28.19
- (511)
43 – საკვებით და სასმელებით უზრუნველყოფა; დროებითი საცხოვრებელი უზრუნველყოფა.

- (260) AM 2020 106806 A
- (210) AM 106806
- (220) 2020 01 30
- (731) შპს „მაგთი“
დავით აღმაშენებლის გამზ. 152, 0112, თბილისი, საქართველო
- (740) ირაკლი შარაბიძე
- (540)



- (591) შავ-თეთრი
- (531) 26.03.23; 26.11.03; 26.11.06; 26.11.08; 26.11.09; 26.11.11; 27.05.10; 27.05.11

- (511)
41 – განათლება; სასწავლო პროცესის უზრუნველყოფა; გართობა; სპორტული და კულტურული აქტივობები.

- (260) AM 2020 106807 A
- (210) AM 106807
- (220) 2020 01 30
- (731) შპს „მაგთი“
დავით აღმაშენებლის გამზ. 152, 0112, თბილისი, საქართველო
- (740) ირაკლი შარაბიძე
- (540)



- (591) შავ-თეთრი
- (531) 26.03.23; 26.11.03; 26.11.06; 26.11.08; 26.11.09; 26.11.11; 28.19

- (511)
41 – განათლება; სასწავლო პროცესის უზრუნველყოფა; გართობა; სპორტული და კულტურული აქტივობები.

- (260) AM 2020 106808 A
- (210) AM 106808
- (220) 2020 01 30
- (731) ვიქტორია'ს სეკრეტ სტორს ბრენდ მენეჯმენტ ინკ.
4 ლიმიტიდ პარკევი, რეინოლდსბერგი ოპაიო 43068, აშშ
- (740) შალვა გვარამაძე
- (540)

VICTORIA'S SECRET PERFECT ESSENTIALS

- (591) შავ-თეთრი
- (511)
3 – სხეულის დასაბანი საშუალებები; სხეულის კრემები; სხეულის საცხები-ზეთები; სხეულის ლოსიონები; სხეულის რძე; სხეულის სკრაბი; ხელის კრემები; სუნამოები; პარფიუმერული წყალი; ტუალეტის წყალი; არასამედიცინო დანიშნულების კანის მოსავლელი პრეპარატები, სახელდობრ, სხეულის აეროზოლი; სხეულის სპრეი; არასამედიცინო დანიშნულების ტუჩის მოსავლელი პრეპარატები; ტუჩის მბზინავი საცხი; სახის ნიღბები; სხეულის ნიღბები; აბაზანის „ბომბები“; არასამედიცინო დანიშნულების მარილები.

25 – ლიფები; ქალის თეთრეული; ქალის საცვლები; ღამის თეთრეული; პიჯამოები; პერანგები; მაისურები; ბრეტელეებიანი, უსახელო მაისურები; შარვლები, რეიტუზები; გამაშები; სპორტული შორტები; სპორტული კოლეგოტები; ქურთუკები, ჟაკეტები; სპორტული ლიფები; სპორტული ტრიკოტაჟის (ჯერსის) ნაწარმი; სპორტული შარვლები; სპორტული პერანგები; საცურაო კოსტიუმები.

(260) AM 2020 106812 A

(210) AM 106812

(220) 2020 01 30

(731) კოვა კომპანი, ლტდ.
6-29, ნიშიკი 3-ჩომი, ნაკა-კუ, ნაგოია-ში, აიტი-კენი, იაპონია

(740) თამაზ შილაკაძე

(540)

ΛΙΒΑΖΟ

(591) შავ-თეთრი

(531) 28.05

(511)

5 – ფარმაცევტული პრეპარატები; ვეტერინარული პრეპარატები; ჰიგიენური პრეპარატები; გულ-სისხლძარღვთა დაავადებების სამკურნალოდ და ქოლესტერინის შესამცირებლად ფარმაცევტული პრეპარატები.

(260) AM 2020 106819 A

(210) AM 106819

(220) 2020 01 31

(731) გეტც ფარმა ინტერნეშნლ ფზ ელელსი ოფის No. 1307, 13 ფლორ, ალ-ტურაია ტაუერ 1, დუბაი მედია სიტი, დუბაი, არაბთა გაერთიანებული საამიროები

(740) მერაბ კვიციანიძე

(540)

LINZOGET

(591) შავ-თეთრი

(531) 27.05.01

(511)

5 – ფარმაცევტული პრეპარატები.

(260) AM 2020 106820 A

(210) AM 106820

(220) 2020 01 31

(731) გეტც ფარმა ინტერნეშნლ ფზ ელელსი ოფის No. 1307, 13 ფლორ, ალ-ტურაია ტაუერ 1, დუბაი მედია სიტი, დუბაი, არაბთა გაერთიანებული საამიროები

(740) მერაბ კვიციანიძე

(540)

ATASART

(591) შავ-თეთრი

(531) 27.05.01

(511)

5 – ფარმაცევტული პრეპარატები.

(260) AM 2020 106825 A

(210) AM 106825

(220) 2020 01 31

(731) შპს „როკო“

ჩუღურეთის რაიონი, ჯავახიშვილის ქ. 1, სარდაფი, თბილისი, საქართველო

(540)

ROKO

(591) შავ-თეთრი

(531) 26.04.02; 26.04.22; 26.04.24; 27.05.17; 27.05.24

(511)

29 – ხორცი, თევზი, ფრინველი და ნანადირევი; ხორცის ექსტრაქტები; დაკონსერვებული, გაყინული, გამხმარი და მომზადებული ხილი და ბოსტნეული (ხილისა და ბოსტნეულის კერძები); ქვლეები, ხილფაფები, კომპოტები; კვერცხი; რძე, ყველი, კარაქი, იუგურტი და რძის სხვა პროდუქტები; საკვები ზეთები და ცხიმები.

30 – ყავა, ჩაი, კაკაო და ყავის შემცველები; ბრინჯი, მკარონი და ატრია; ტაპიოკა და საგო; ფქვილი და მარცვლეულის პროდუქტი; პურ-ფუნთუშეული, მკარონი და საკონდიტრო ნაწარმი; შოკოლადი; ნაყინი, შარბათი, და სხვა საკვები ყინული; შაქარი, თაფლი, ბადაგი; საფუარი, საცხობი ფხვნილები; მარილი, სანელებლები, საკაზმები, დაკონსერვებული მწვანელი; ძმარი, საწებლები და სხვა საკაზმი; ყინული (გაყინული წყალი).

31 – დაუმუშავებელი და დამუშავებული სოფლის მეურნეობის, მეზღვრობის და მეტყვეობის პროდუქტი; ნედლი და დაუმუშავებელი მარცვლეული და თესლეული; ახალი ხილი და ბოსტნეული, ახალი მწვანელი; ბუნებრივი მცენარეულობა და ყვავილები; სათესლე ბოლქვები და თესლი; ცოცხალი ცხოველები; ცხოველთა საკვები და სასმელი ალაო.

35 – რეკლამა; ბიზნესის მართვა; ბიზნესის ადმინისტრირება; საოფისე მომსახურება.

(260) AM 2020 106826 A

(210) AM 106826

(220) 2020 01 31

(731) პაუტეკ ინტერნეშნელ ჰოლდინგს ლიმიტედ

23 ჰელთ როუდ, ნეშენელ ჰელთ

ტექნოლოჯი პარკ, ტორჩ დეველოპმენტ

ზოუნ, ჩუენშანი, გუანდუნის პროვინცია,
528400, ჩინეთის სახალხო რესპუბლიკა
(740) ხათუნა იმნაძე
(540)

KALTEC

(591) შავ-თეთრი
(511)
11 – გათბობის მოწყობილობები; გამათბობლები; საყინავი მოწყობილობები; ტემპერატურის ავტომატური რეგულატორები (სარქველები) ცენტრალური გათბობის რადიატორებისთვის; გამათბობელი დანადგარები; გასაცვივებელი მოწყობილობები; მაცივარდანიადგარები და რეფრიჟერატორები; ორთქლწარმოქმნის მოწყობილობები; ორთქლწარმოქმნის დანადგარები; სახარში მოწყობილობები და დანადგარები; საშრობი მოწყობილობები და დანადგარები; ვენტილაციის მოწყობილობები; ვენტილაციის დანადგარები; წყალგამანაწილებელი დანადგარები; წყალგამანაწილებელი მოწყობილობები (ავტომატური); სანიტარულ-ტექნიკური დანადგარები.

(260) AM 2020 106827 A
(210) AM 106827
(220) 2020 01 31
(731) პაუტეკ ინტერნეიშენელ ჰოლდინგს
ლიმიტედ
23 ჰელთ როუდ, ნეშენელ ჰელთ
ტექნოლოჯი პარკ, ტორნ დეველოპმენტ
ზოუნ, ჩუენშანი, გუანდუნის პროვინცია,
528400, ჩინეთის სახალხო რესპუბლიკა
(740) ხათუნა იმნაძე
(540)

ORBEC

(591) შავ-თეთრი
(511)
11 – გათბობის მოწყობილობები; გამათბობლები; საყინავი მოწყობილობები; ტემპერატურის ავტომატური რეგულატორები (სარქველები) ცენტრალური გათბობის რადიატორებისთვის; გამათბობელი დანადგარები; გასაცვივებელი მოწყობილობები; მაცივარდანიადგარები და რეფრიჟერატორები; ორთქლწარმოქმნის მოწყობილობები; ორთქლწარმოქმნის დანადგარები; სახარში მოწყობილობები და დანადგარები; საშრობი მოწყობილობები და დანადგარები; ვენტილაციის მოწყობილობები; ვენტილაციის დანადგარები; წყალგამანაწილებელი დანადგარები; წყალგამანაწილებელი მოწყობილობები (ავტომატური); სანიტარულ-ტექნიკური დანადგარები.

(260) AM 2020 106834 A
(210) AM 106834
(220) 2020 02 03

(731) შპს „ზე ღვინო“
თაქთაქიშვილის ქ. 7, ბ. 5, თბილისი,
საქართველო
(540)



(591) შავ-თეთრი
(531) 26.11.08; 27.05.11; 28.19
(511)
33 – ალკოჰოლური სასმელები, ლუდის გარდა; ალკოჰოლური შედგენილობები სასმელების დასამზადებლად.

(260) AM 2020 106932 A
(210) AM 106932
(220) 2020 02 04
(731) ინტერკონტინენტალ გრეიტ ბრენდზ ლლკ
100 დიფორისტ ავენიუ, ისტ ჰანოვერი,
ნიუ-ჯერსი 07936, აშშ
(740) გიორგი თაქთაქიშვილი
(540)

მეტი ნდობა - მეტი აღმოჩენა

(591) შავ-თეთრი
(511)
30 – პურ-ფუნთუშეულის ნაწარმი, მარცვლეულის ნაწარმი, მარცვლეულის საუზმეული, პური, ორცხობილა, ტკბილი ან სანელებლიანი ნამცხვარი, კრეკერები, ბისკვიტები, გალეტები, ვაფლი, მარცვლეულის ფილები, ვაფლები, ნამცხვრები, საკონდიტრო ნაწარმი, ნამცხვრის ნამცეცები, ნამცხვის ან საკონდიტრო ცომი, ტკბილეული ნაწარმი, საკვები ყინული, სახელობორ, ნაყინის ნაწარმი, დესერტები, გაყინული საკონდიტრო ნაწარმი და დესერტები, გაცივებული საკონდიტრო ნაწარმი და დესერტები.

(260) AM 2020 106939 A
(210) AM 106939
(220) 2020 02 04
(731) ბერლინ-ხემი აგ
გლინიკერ ვეგ 125, ბერლინი, 12489,
გერმანია
(740) გიორგი ღვინჯილია
(540)

GRIPVIS

(591) შავ-თეთრი
(511)
5 – ფარმაცევტული პრეპარატები, მედიკამენტები, სამედიცინო მიზნებისათვის განკუთვნილი დიეტური ნივთიერებები.

(260) AM 2020 106940 A
 (210) AM 106940
 (220) 2020 02 04
 (731) ბერლინ-ხემი აგ
 გლინიკერ ვეგ 125, ბერლინი, 12489,
 გერმანია
 (740) გიორგი ღვინჯილია
 (540)

ГРИПВИС

(591) შავ-თეთრი
 (511)
 5 – ფარმაცევტული პრეპარატები, მედიკამენტები, სამედიცინო მიზნებისათვის განკუთვნილი დიეტური ნივთიერებები.

(260) AM 2020 106941 A
 (210) AM 106941
 (220) 2020 02 04
 (731) ბერლინ-ხემი აგ
 გლინიკერ ვეგ 125, ბერლინი, 12489,
 გერმანია
 (740) გიორგი ღვინჯილია
 (540)

STENAVIR

(591) შავ-თეთრი
 (511)
 5 – ფარმაცევტული პრეპარატები, მედიკამენტები, სამედიცინო მიზნებისათვის განკუთვნილი დიეტური ნივთიერებები.
 10 – სამედიცინო ინსტრუმენტები, ხელსაწყოები და მოწყობილობები.

(260) AM 2020 106942 A
 (210) AM 106942
 (220) 2020 02 04
 (731) ბერლინ-ხემი აგ
 გლინიკერ ვეგ 125, ბერლინი, 12489,
 გერმანია
 (740) გიორგი ღვინჯილია
 (540)

СТЕНАВИР

(591) შავ-თეთრი
 (511)
 5 – ფარმაცევტული პრეპარატები, მედიკამენტები, სამედიცინო მიზნებისათვის განკუთვნილი დიეტური ნივთიერებები.
 10 – სამედიცინო ინსტრუმენტები, ხელსაწყოები და მოწყობილობები.

(260) AM 2020 106966 A
 (210) AM 106966
 (220) 2020 02 06

(731) სს „გეფა“
 აკაკი ბელიაშვილის ქ. 142, 0159, თბილისი,
 საქართველო
 (740) სალომე ჯელაძე
 (540)

JEJU Korean Beauty

(591) შავ-თეთრი
 (511)
 3 – არასამკურნალო კოსმეტიკური პრეპარატები და სატუალეტო პრეპარატები; არასამკურნალო კბილის პასტები და კბილის ფხვნილები; პარფიუმერია, ეთერზეთები; მათეთრებელი პრეპარატები და სხვა სარეცხი საშუალებები; საწმენდი, საპრიალებელი, სახეხი და აბრაზიული პრეპარატები.

5 – ფარმაცევტული, სამედიცინო და ვეტერინარული პრეპარატები; სამედიცინო დანიშნულების ჰიგიენური პრეპარატები; სამედიცინო ან ვეტერინარული გამოყენებისთვის ვარგისი დიეტური საკვები და ნივთიერებები, საკვები ჩვილებისთვის; დიეტური დანამატები ადამიანებისა და ცხოველებისთვის; ლეიკოპლასტირი, სახვევი მასალა; კბილების დასამაგრებელი მასალა, სტომატოლოგიური ცვილი; სადეზინფექციო საშუალებები; მავნე მწერების გასანადგურებელი პრეპარატები, ფუნგიციდები, პერბიციდები.

35 – რეკლამა; ბიზნესის მართვა; ბიზნესის ადმინისტრირება; საოფისე მომსახურება.

44 – სამედიცინო მომსახურება; ვეტერინარული მომსახურება; ჰიგიენური და კოსმეტიკური მომსახურება ადამიანებისა და ცხოველებისთვის; მომსახურება სოფლის მეურნეობის, მეზღვეობისა და მეტყვეობის სფეროში.

(260) AM 2020 107029 A
 (210) AM 107029
 (220) 2020 02 07
 (731) შპს „ვიჯი“

ისააკიანის ქ. 1, თბილისი, საქართველო
 (540)

МОННАВАТ

(591) შავ-თეთრი
 (511)
 30 – ყავა, ჩაი, კაკაო და ყავის შემცველები; ბრინჯი, მაკარონი და ატრია; ტაპიოკა და საგო; ფქვილი და მარცვლეულის პროდუქტი; პურ-ფუნთუშეული, მაკარონი და საკონდიტრო ნაწარმი; შოკოლადი; ნაყინი, შარბათი, და სხვა საკვები ყინული; შაქარი, თაფლი, ბადაგი; საფუარი, საცხობი ფხვნილები; მარილი, სანელებლები, საკაზმები, დაკონსერვებული მწვანილი; ძმარი, საწებლები და სხვა საკაზმი; ყინული (გაყინული წყალი).

(260) AM 2020 107030 A
(210) AM 107030
(220) 2020 02 07
(731) შპს „ვიჯი“
ისააკიანის ქ. 1, თბილისი, საქართველო
(540)

CTOEB

(591) შავ-თეთრი
(511)
30 – ყავა, ჩაი, კაკაო და ყავის შემცველები; ბრინჯი, მკარონი და ატრია; ტაპიოკა და საგო; ფქვილი და მარცვლეულის პროდუქტი; პურ-ფუნთუშეული, მკარონი და საკონდიტრო ნაწარმი; შოკოლადი; ნაყინი, შარბათი, და სხვა საკვები ყინული; შაქარი, თაფლი, ბადაგი; საფუარი, საცხობი ფხვნილები; მარილი, სანელებლები, საკაზმები, დაკონსერვებული მწვანილი; ძმარი, საწებლები და სხვა საკაზმი; ყინული (გაყინული წყალი).

(260) AM 2020 107033 A
(210) AM 107033
(220) 2020 02 07
(731) შპს „ლაზი“
წყალტუბოს ქ. 6, ბ. 82, თბილისი, საქართველო
(540)



(591) თეთრი, ოქროსფერი, შავი, ნაცრისფერი
(531) 05.01.19; 05.03.19; 26.04.15; 26.04.24; 26.11.08; 27.05.21; 29.01.14
(511)
33 – ალკოჰოლური სასმელები, ლუდის გარდა; ალკოჰოლური შედგენილობები სასმელების დასამზადებლად.

(260) AM 2020 107034 A
(210) AM 107034
(220) 2020 02 07
(731) შპს „ვიჯი“
ისააკიანის ქ. 1, თბილისი, საქართველო
(540)

LAFARELLA

(591) შავ-თეთრი

(511)
30 – ყავა, ჩაი, კაკაო და ყავის შემცველები; ბრინჯი, მკარონი და ატრია; ტაპიოკა და საგო; ფქვილი და მარცვლეულის პროდუქტი; პურ-ფუნთუშეული, მკარონი და საკონდიტრო ნაწარმი; შოკოლადი; ნაყინი, შარბათი, და სხვა საკვები ყინული; შაქარი, თაფლი, ბადაგი; საფუარი, საცხობი ფხვნილები; მარილი, სანელებლები, საკაზმები, დაკონსერვებული მწვანილი; ძმარი, საწებლები და სხვა საკაზმი; ყინული (გაყინული წყალი).

(260) AM 2020 107047 A
(210) AM 107047
(220) 2020 02 10
(731) ა(ა)იპ საქართველოს ფერმერთა ასოციაცია
აკ. ხორავას 4, 0179, თბილისი, საქართველო
(540)



(591) მწვანე, თეთრი
(531) 05.07.24; 05.09.24; 28.19; 29.01.12
(511)
42 – ხარისხის კონტროლი.

(260) AM 2020 107050 A
(210) AM 107050
(220) 2020 02 10
(731) შპს „სილამაზის აკადემია“
ისანი-სამგორის რაიონი, ვაზისუბნის II მ/რ, კორ. 11, ბ. 15, თბილისი, საქართველო
(540)



(591) შავ-თეთრი
(531) 27.05.22
(511)
41 – განათლება; სასწავლო პროცესის უზრუნველყოფა; გართობა; სპორტული და კულტურული აქტივობები (დონისძიებები).

44 – სამედიცინო მომსახურება; ვეტერინარული მომსახურება; ჰიგიენური და კოსმეტიკური მომსახურება ადამიანებისა და ცხოველებისთვის; მომსახურება სოფლის მეურნეობის, მეზღვეობისა და მეტყევეობის სფეროში.

(260) AM 2020 107052 A

(210) AM 107052

(220) 2020 02 11

(731) შპს „ბესუნდი“

აკაკი წერეთლის გამზ. 12, ბ. 61, 0154,

თბილისი, საქართველო

(540)

პოსტ რედ Post Red

(591) შავ-თეთრი

(511)

41 – გართობის მომსახურება; კინემატოგრაფიული აპარატურის გაქირავება; კინოსტუდიებით მომსახურება; ორგანიზება (სასწავლო ან გასართობი კონკურსების); გასართობი რადიოგადაცემები; აუდიოჩანაწერების გაქირავება; გაქირავება (კინოფილმების); კინოფილმების წარმოება; გაქირავება (რადიო- და ტელევიზიების); მონტაჟი (ტელე- და რადიოპროგრამების); მრავალფეროვანი სანახაობების წარმოდგენა; ორკესტრით მომსახურება; შოუ-პროგრამები; სატელევიზიო გასართობი გადაცემები; გართობასთან დაკავშირებული ინფორმაცია; კინოდარბაზებით უზრუნველყოფა; კინოდარბაზებით უზრუნველყოფა; ჩამწერი სტუდიები; დუბლირება; სანახაობების ორგანიზება [იმპრესარიოს მომსახურება]; აუდიომოწებლობების გაქირავება; თეატრისა და ტელესტუდიის გასანათლებელი აპარატურის გაქირავება; გაქირავება (ვიდეოკამერების); გაქირავება (ვიდეოკამერების); სცენარისტების სამსახური, სარეკლამო მიზნების გარდა; ვიდეოჩანაწერების მონტაჟი; სუბტიტრები; კარაოკეით მომსახურება; მუსიკალური ნაწარმოების შექმნა; ინტერაქტიული გამოცემების უზრუნველყოფა [არაჩატვირთვადი]; ფოტორეპორტაჟი; ფოტოგრაფირება; მთარგმნელების სამსახური; თარგმნა (ქუცების ენიდან); ვიდეოფილმების გადაღება; მიკროფილმირება; ტექსტების რედაქტირება; კონცერტების ორგანიზება და ჩატარება; მაკეტირება, რეკლამისათვის განკუთვნილის გარდა; მოდის ჩვენებების ორგანიზება გართობის მიზნით; დი-ჯეის მომსახურება; თარჯიმნის მომსახურება; მუსიკალური ნაწარმოების შექმნა; ონ-ლაინ მუსიკით უზრუნველყოფა, არაჩატვირთვადი; ონ-ლაინვიდეოებით უზრუნველყოფა, არაჩატვირთვადი; სიმღერების წერა; კინოსცენარის წერა.

42 – კომპიუტერული პროგრამების შედგენა; კომპიუტერის პროგრამული უზრუნველყოფის

მოდერნიზაცია; ტექნიკური კვლევა; დიზაინი (სამრეწველო); დიზაინი (შეფუთვის); კომპიუტერის პროგრამული უზრუნველყოფის დამუშავება; კონსულტაციები კომპიუტერული ტექნიკის დიზაინისა და სრულყოფის მიზნით დამუშავების საკითხებში; გაქირავება (კომპიუტერის პროგრამული უზრუნველყოფის); კომპიუტერის პროგრამული უზრუნველყოფის ტექნიკური მომსახურება; კომპიუტერული სისტემების ანალიზი; კომპიუტერული სისტემების პროექტირება; მონაცემთა ან დოკუმენტაციის გადატანა ფიზიკური მატარებლიდან ელექტრონულზე; ვებსაიტების შექმნა და ტექნიკური უზრუნველყოფა მესამე პირთათვის; კომპიუტერული საიტების განთავსება [ვებსაიტები]; ინსტალაცია (კომპიუტერების პროგრამული უზრუნველყოფის); მონაცემებისა და ინფორმაციული პროგრამების გადადამუშავება [არაფიზიკური]; კომპიუტერის პროგრამულ უზრუნველყოფასთან დაკავშირებული კონსულტაციები; გაქირავება (ვებ-სერვერების); დაცვა (კომპიუტერული ვირუსებისაგან); საძიებო საშუალებებით ინტერნეტის უზრუნველყოფა; დოკუმენტების ციფრულ ფორმატში გადაყვანა (სკანირება); ვებ საიტების დიზაინთან დაკავშირებული კონსულტაცია; კომპიუტერული პროგრამების ნაირსახეობა; ინფორმაციულ ტექნოლოგიასთან (IT) დაკავშირებული კონსულტაცია; სერვერების განთავსება პროვაიდერებთან, სერვერის იჯარა; მონაცემთა ელექტრონულად დაგროვება (შენახვა); კომპიუტერული ტექნოლოგიის და პროგრამირების შესახებ ინფორმაციის უზრუნველყოფა, ვებ საიტების საშუალებით; ინტერნეტში განთავსებული დისტანციური სერვერების ქსელის გამოყენებით, მონაცემების შენახვა, მართვა და დამუშავება. გარდა ლოკალური სერვერებისა ან პერსონალური კომპიუტერებისა (ქლაუდ მომსახურება); ტექნოლოგიური კონსულტაციები; კომპიუტერული ტექნოლოგიური კონსულტაციები; სატელეკომუნიკაციო ტექნოლოგიური კონსულტაციები; კომპიუტერული უსაფრთხოების კონსულტაცია.

(260) AM 2020 107067 A

(210) AM 107067

(220) 2020 02 13

(731) ირინე გვეტაძე

დოლიძის ქ., კორპ. 11, სადარ. 2, ბ. 40,

თბილისი, საქართველო

(540)



(591) შავ-თეთრი

(531) 26.03.01; 26.03.11; 26.04.03; 26.04.09; 28.19
(511)
18 – ტყავი და ტყავის იმიტაციები (შემკველელე-
ბი); ცხოველთა ტყავები; საბარგო და სამგზავ-
რო ჩანთები; საწვიმარი და მზისგან დამცავი
ქოლგები; ხელჯოხები; მათრახები, ღვედები და
უნავირები; საყელურები, საბელები და სამოსი
ცხოველებისთვის.
25 – ტანსაცმელი, ფეხსაცმელი, თავსაბურავი.
35 – რეკლამა; ბიზნესის მართვა; ბიზნესის აღმო-
ნისტრირება; საოფისე მომსახურება.

(260) AM 2020 107158 A
(210) AM 107158
(220) 2020 02 17
(731) ნინო დოლიძე
სიმონ ჩიქოვანის ქ. 21, ბ. 38, თბილისი,
საქართველო

(540)
Le Chic Radical

(591) შავ-თეთრი
(531) 27.05.01
(511)
14 – კეთილშობილი ლითონები და მათი შენად-
ნობები, საიუველირო ნაწარმი, ძვირფასი და ნა-
ხევრადძვირფასი ქვები; დროის აღმრიცხველი
და სხვა ქრონომეტრული ხელსაწყოები.

(260) AM 2020 107174 A
(210) AM 107174
(220) 2020 02 20
(731) ზუფა, ლლაკ
6650 საუთ ტორი პაინზ დრაივი,
ლას-ვეგასი, ნევადა 89118, აშშ
(740) თამაზ შილაკაძე
(540)



(591) შავ-თეთრი
(531) 27.05.01; 27.05.17
(511)
29 – შეფუთული კერძები, რომლებიც ძირითა-
დად შედგება დამუშავებული ხილისა და თხი-
ლეულისგან; თხილეულის საუზმეული; ხილის
საუზმეული; დამუშავებული ხილი; დამუშავებუ-
ლი თხილეული.
32 – სუფრის წყალი; ვიტამინიზირებული სასმე-
ლი წყალი; არომატული წყალი; სოდიანი წყა-
ლი; კოლა [უალკოჰოლო სასმელები]; უალკო-
ჰოლო სასმელები.

(260) AM 2020 107175 A
(210) AM 107175
(220) 2020 02 20
(731) ზუფა, ლლაკ
6650 საუთ ტორი პაინზ დრაივი,
ლას-ვეგასი, ნევადა 89118, აშშ
(540)

**ULTIMATE FIGHTING
CHAMPIONSHIP**

(591) შავ-თეთრი
(511)
29 – შეფუთული კერძები, რომლებიც ძირითა-
დად შედგება დამუშავებული ხილისა და თხი-
ლეულისგან; თხილეულის საუზმეული; ხილის
საუზმეული; დამუშავებული ხილი; დამუშავე-
ბული თხილეული.
32 – სუფრის წყალი; ვიტამინიზირებული სასმე-
ლი წყალი; არომატული წყალი; სოდიანი წყა-
ლი; კოლა (უალკოჰოლო სასმელები); უალკო-
ჰოლო სასმელები.

(260) AM 2020 107296 A
(210) AM 107296
(220) 2020 02 26
(731) ჯონსონ & ჯონსონ
უან ჯონსონ & ჯონსონ პლაზა,
ნიუ-ბრანზუიკი, ნიუ-ჯერზი 08933, აშშ
(740) გიორგი თაქთაქიშვილი
(540)

МОТРИН

(591) შავ-თეთრი
(511)
5 – გაუტკივარების, ტკივილგამაყუჩებელი და
ანთების საწინააღმდეგო პრეპარატები.

(260) AM 2020 107299 A
(210) AM 107299
(220) 2020 02 26
(731) სანუს ვიტა
საკაპის დაღმართი 6, კომერციული
ფართი 11, 0160, თბილისი, საქართველო
(740) მონიკა კვარაცხელია
(540)

**ბათფერონი
Batferon
Батферон**

(591) შავ-თეთრი
(511)
5 – ფარმაცევტული, სამედიცინო და ვეტერინა-
ლური პრეპარატები; სამედიცინო დანიშნულე-

ბის ჰიგიენური პრეპარატები; სამედიცინო ან ვეტერინარული გამოყენებისთვის ვარგისი დიეტური საკვები და ნივთიერებები, საკვები ჩვილებსთვის; დიეტური დანამატები ადამიანებისა და ცხოველებისთვის; ლეიკოპლასტირი, სახვევი მასალა; კბილების დასამაგრებელი მასალა, სტომატოლოგიური ცვილი; სადეზინფექციო საშუალებები; მანე მწერების გასანადგურებელი პრეპარატები, ფუნგიციდები, ჰერბიციდები.

(260) AM 2020 107300 A

(210) AM 107300

(220) 2020 02 26

(731) სანუს ვიტა

სააკადის დაღმართი 6, კომერციული

ფართი 11, 0160, თბილისი, საქართველო

(740) მონიკა კვარაცხელია

(540)

ბათბაქტამი

Batbaktam

Батбактам

(591) შავ-თეთრი

(511)

5 – ფარმაცევტული, სამედიცინო და ვეტერინარული პრეპარატები; სამედიცინო დანიშნულების ჰიგიენური პრეპარატები; სამედიცინო ან ვეტერინარული გამოყენებისთვის ვარგისი დიეტური საკვები და ნივთიერებები, საკვები ჩვილებსთვის; დიეტური დანამატები ადამიანებისა და ცხოველებისთვის; ლეიკოპლასტირი, სახვევი მასალა; კბილების დასამაგრებელი მასალა, სტომატოლოგიური ცვილი; სადეზინფექციო საშუალებები; მანე მწერების გასანადგურებელი პრეპარატები, ფუნგიციდები, ჰერბიციდები.

(260) AM 2020 107301 A

(210) AM 107301

(220) 2020 02 26

(731) სალექს აბდულაზიზ ბაბაკერ სონს კო. ფორ

ტრეიდინგ & კონტრაქტინგ

ალ ფურუისია სტრიტ, ალ მარვა, რიადი,

საუდის არაბეთი

(740) გიორგი ქართველიშვილი

(540)



(591) თეთრი, მწვანე

(531) 11.03.01; 27.05.01; 28.01; 29.01.12

(511)

30 – ბრინჯი.

(260) AM 2020 107307 A

(210) AM 107307

(220) 2020 02 27

(731) ფრეიზერ რისერჩ ლეზ ინკ.

25 შეპარდ ავენიუ ვესტ, სვიტ 300,

ტორონტო, ონტარიო, M2N 6S6, კანადა

(740) მერაბ კვიციანი

(540)

soaddicted

(591) შავ-თეთრი

(531) 27.05.01; 27.05.10

(511)

3 – კოსმეტიკური საშუალებები; კოსმეტიკური ნაკრები; კოსმეტიკური ნიღბები; კოსმეტიკური კრემები; კოსმეტიკური ლოსიონები; ტუჩის საცხი; ტუჩის მბზინავი საცხი; კოსმეტიკური ფანქრები; ბალზამები სამედიცინო დანიშნულების გარდა; წარბების კოსმეტიკური საშუალებები; თვალის ჩრდილები (კოსმეტიკური საშუალებები); წამწამების კოსმეტიკური საშუალებები; თვალის ლაინერი (კოსმეტიკური საშუალებები); მაკიაჟის საშუალებები; ტუში [წამწამებისა და წარბების საღებავი]; ტონალური კრემი (კოსმეტიკური საშუალება); ფერ-უმარილი (კოსმეტიკური საშუალებები); თმის მოვლის საშუალებები თმის ზრდის სტიმულირებისთვის, არასამედიცინო; თმის ზრდის ხელშემწყობი სპრეი, არასამედიცინო; არასამედიცინო შამპუნები; თმის კონდენციონერი; თმის ტონიკი (კოსმეტიკური საშუალებები); თმის ლოსიონები, არასამედიცინო; თმის საღებავები; კანის მათეთრებელი კრემები; კანის მოსავლელი კოსმეტიკური საშუალებები; რძე (ტუალეტის); აკნეს სამკურნალო არასამედიცინო საშუალებები; ნაოჭსაწინააღმდეგო კრემი; ექსფოლიანტები (კოსმეტიკური საშუალებები); სახის პილინგის საშუალებები (კოსმეტიკური საშუალებები); სახის სკრაბები (კოსმეტიკური საშუალებები); სახის, ტანის, ხელისა და ფეხის კოსმეტიკური დამატენიანებელი საშუალებები; მზის სხივებისაგან დამცავი საშუალებები; ეთერზეთები; არომატული ნივთიერებები [ეთერზეთები]; საპონი, არასამედიცინო; მასაჟის გელები, სამედიცინო დანიშნულების გარდა.

5 – კანის მოსავლელი ფარმაცევტული პრეპარატები; მალამო ფარმაცევტული მიზნებისათვის; მზით დამწვრობის საწინააღმდეგო პრეპარატები ფარმაცევტული მიზნებისათვის, ფარმაცევტუ-

ლი პრეპარატები; მზით დამწვრობის საწინააღმდეგო მალამოები.

(260) AM 2020 107313 A

(210) AM 107313

(220) 2020 02 27

(731) შპს „მულტი“

აღ. ყაზბეგის გამზ. 24გ, ბ. 242, 0177,

თბილისი, საქართველო

(540)



(591) წითელი, თეთრი

(531) 26.04.18; 26.04.24; 27.05.02; 27.05.24; 29.01.12

(511)

42 – სამეცნიერო და ტექნოლოგიური მომსახურება და შესაბამისი სამეცნიერო კვლევები და გაფორმება; სამრეწველო ანალიზი, სამრეწველო კვლევა და სამრეწველო დიზაინი; ხარისხის კონტროლისა და ავთენტურობის დადგენის სამსახური; კომპიუტერებისა და კომპიუტერული პროგრამების შექმნა და დამუშავება.

რეგისტრირებული სასაქონლო ნიშნები

(111) M 2020 33028 R (151) 2020 08 21 (181) 2030 08 21 (260) AM 2019 104066 A (220) 2019 07 12 (732) ენრიკო ბერიძე ტ. ტაბიძის ქ. 10, ჩიხი 1, თბილისი, საქართველო	(220) 2019 07 18 (732) ენრიკო ბერიძე ტ. ტაბიძის ქ. 10, ჩიხი 1, თბილისი, საქართველო
(111) M 2020 33029 R (151) 2020 08 21 (181) 2030 08 21 (260) AM 2019 104067 A (220) 2019 07 12 (732) ენრიკო ბერიძე ტ. ტაბიძის ქ. 10, ჩიხი 1, თბილისი, საქართველო	(111) M 2020 33034 R (151) 2020 08 21 (181) 2030 08 21 (260) AM 2019 104114 A (220) 2019 07 18 (732) ენრიკო ბერიძე ტ. ტაბიძის ქ. 10, ჩიხი 1, თბილისი, საქართველო
(111) M 2020 33030 R (151) 2020 08 21 (181) 2030 08 21 (260) AM 2019 104071 A (220) 2019 07 12 (732) ენრიკო ბერიძე ტ. ტაბიძის ქ. 10, ჩიხი 1, თბილისი, საქართველო	(111) M 2020 33035 R (151) 2020 08 21 (181) 2030 08 21 (260) AM 2019 104116 A (220) 2019 07 18 (732) ენრიკო ბერიძე ტ. ტაბიძის ქ. 10, ჩიხი 1, თბილისი, საქართველო
(111) M 2020 33031 R (151) 2020 08 21 (181) 2030 08 21 (260) AM 2019 104072 A (220) 2019 07 12 (732) ენრიკო ბერიძე ტ. ტაბიძის ქ. 10, ჩიხი 1, თბილისი, საქართველო	(111) M 2020 33036 R (151) 2020 08 21 (181) 2030 08 21 (260) AM 2019 104117 A (220) 2019 07 18 (732) ენრიკო ბერიძე ტ. ტაბიძის ქ. 10, ჩიხი 1, თბილისი, საქართველო
(111) M 2020 33032 R (151) 2020 08 21 (181) 2030 08 21 (260) AM 2019 104112 A (220) 2019 07 18 (732) ენრიკო ბერიძე ტ. ტაბიძის ქ. 10, ჩიხი 1, თბილისი, საქართველო	(111) M 2020 33037 R (151) 2020 08 21 (181) 2030 08 21 (260) AM 2019 104119 A (220) 2019 07 18 (732) ენრიკო ბერიძე ტ. ტაბიძის ქ. 10, ჩიხი 1, თბილისი, საქართველო
(111) M 2020 33033 R (151) 2020 08 21 (181) 2030 08 21 (260) AM 2019 104113 A	(111) M 2020 33038 R (151) 2020 08 21 (181) 2030 08 21 (260) AM 2019 104120 A (220) 2019 07 18 (732) ენრიკო ბერიძე ტ. ტაბიძის ქ. 10, ჩიხი 1, თბილისი, საქართველო

(111) M 2020 33039 R (151) 2020 08 21 (181) 2030 08 21 (260) AM 2019 104121 A (220) 2019 07 18 (732) ენრიკო ბერიძე ტ. ტაბიძის ქ. 10, ჩიხი 1, თბილისი, საქართველო	ტ. ტაბიძის ქ. 10, ჩიხი 1, თბილისი, საქართველო
(111) M 2020 33040 R (151) 2020 08 21 (181) 2030 08 21 (260) AM 2019 104122 A (220) 2019 07 19 (732) ენრიკო ბერიძე ტ. ტაბიძის ქ. 10, ჩიხი 1, თბილისი, საქართველო	(111) M 2020 33045 R (151) 2020 08 21 (181) 2030 08 21 (260) AM 2019 104674 A (220) 2019 08 26 (732) შპს „ფერმო ფენსი“ დიდი დილოში, ფარნავაზის გამზირის ავტოსადგომის მიმდებარედ, თბილისი, საქართველო
(111) M 2020 33041 R (151) 2020 08 21 (181) 2030 08 21 (260) AM 2019 104185 A (220) 2019 07 19 (732) ენრიკო ბერიძე ტ. ტაბიძის ქ. 10, ჩიხი 1, თბილისი, საქართველო	(111) M 2020 33046 R (151) 2020 08 21 (181) 2030 08 21 (260) AM 2019 104741 A (220) 2019 08 30 (732) ენდრუ ვეილ 7650 ი. ბროუდუეი ბაუდვარდ, სუიტ 310, ტუსონი, არიზონა 85710, აშშ
(111) M 2020 33042 R (151) 2020 08 21 (181) 2030 08 21 (260) AM 2019 104186 A (220) 2019 07 19 (732) ენრიკო ბერიძე ტ. ტაბიძის ქ. 10, ჩიხი 1, თბილისი, საქართველო	(111) M 2020 33047 R (151) 2020 08 21 (181) 2030 08 21 (260) AM 2020 108876 A (220) 2020 06 30 (732) ადვ გაუზელმან გმბჰ მერკურ-ალეე 1-15, ესპელკამპი, 32339, გერმანია
(111) M 2020 33043 R (151) 2020 08 21 (181) 2030 08 21 (260) AM 2019 104190 A (220) 2019 07 19 (732) ენრიკო ბერიძე ტ. ტაბიძის ქ. 10, ჩიხი 1, თბილისი, საქართველო	(111) M 2020 33055 R (151) 2020 09 02 (181) 2030 09 02 (260) AM 2019 100410 A (220) 2019 05 28 (732) შპს „ელ კომპანი“ გლდანის VII მკრ., კორპ. 15, ბ. 39, თბილისი, საქართველო
(111) M 2020 33044 R (151) 2020 08 21 (181) 2030 08 21 (260) AM 2019 104191 A (220) 2019 07 19 (732) ენრიკო ბერიძე	(111) M 2020 33056 R (151) 2020 09 02 (181) 2030 09 02 (260) AM 2019 102174 A (220) 2019 03 14 (732) გიორგი მაჭავარიანი ვაჟა-ფშაველას II კვ. ბ. 1, თბილისი, საქართველო

(111) M 2020 33057 R (151) 2020 09 02 (181) 2030 09 02 (260) AM 2019 102364 A (220) 2019 03 24 (732) ჯიანგ ნანმინგ ლაოგანმა სპეშალ ფლაგურ ფუდსტაფს კო., ლტდ 138-15 ჯიანდონგდონგ როუდ, ლონგდონგბაო, ჯიიანგი, ჩინეთის სახალხო რესპუბლიკა	თამარ მეფის ქ. 51, ქუთაისი, საქართველო
(111) M2020 33058 R (151) 2020 09 02 (181) 2030 09 02 (260) AM 2019 102808 A (220) 2019 10 30 (732) შპს „ფარკონი“ თამარ მეფის ქ. 51, ქუთაისი, საქართველო	(111) M 2020 33063 R (151) 2020 09 02 (181) 2030 09 02 (260) AM 2019 103457 A (220) 2019 10 30 (732) შპს „ფარკონი“ თამარ მეფის ქ. 51, ქუთაისი, საქართველო
(111) M 2020 33059 R (151) 2020 09 02 (181) 2030 09 02 (260) AM 2019 103453 A (220) 2019 10 30 (732) შპს „ფარკონი“ თამარ მეფის ქ. 51, ქუთაისი, საქართველო	(111) M 2020 33064 R (151) 2020 09 02 (181) 2030 09 02 (260) AM 2019 103458 A (220) 2019 10 30 (732) შპს „ფარკონი“ თამარ მეფის ქ. 51, ქუთაისი, საქართველო
(111) M 2020 33060 R (151) 2020 09 02 (181) 2030 09 02 (260) AM 2019 103454 A (220) 2019 10 30 (732) შპს „ფარკონი“ თამარ მეფის 51, ქუთაისი, საქართველო	(111) M 2020 33065 R (151) 2020 09 02 (181) 2030 09 02 (260) AM 2019 103459 A (220) 2019 10 30 (732) შპს „ფარკონი“ თამარ მეფის ქ. 51, ქუთაისი, საქართველო
(111) M 2020 33061 R (151) 2020 09 02 (181) 2030 09 02 (260) AM 2019 103455 A (220) 2019 10 30 (732) შპს „ფარკონი“ თამარ მეფის ქ. 51, ქუთაისი, საქართველო	(111) M 2020 33066 R (151) 2020 09 02 (181) 2030 09 02 (260) AM 2019 103460 A (220) 2019 10 30 (732) შპს „ფარკონი“ თამარ მეფის ქ. 51, ქუთაისი, საქართველო
(111) M 2020 33062 R (151) 2020 09 02 (181) 2030 09 02 (260) AM 2019 103456 A (220) 2019 10 30 (732) შპს „ფარკონი“	(111) M 2020 33067 R (151) 2020 09 02 (181) 2030 09 02 (260) AM 2019 103947 A (220) 2019 07 08 (732) კალსადოს პეგადა ნორდესტლე ლტდა. რუა კრუზეირო და როშა S/N ^o , ბიარო კრუზეირო - რუი ბარბოსა/RS, ბრაზილია

(111) M 2020 33068 R (151) 2020 09 02 (181) 2030 09 02 (260) AM 2019 104098 A (220) 2019 07 16 (732) შპს „ჟორჟოლიანი თრეიდიინგი“ ნუცუბიძის პლატო, II მკრ., I კვარტ., კორპ. 4, ბ. 6, თბილისი, საქართველო	(732) რაკეტენ ინკ. 1-14-1 ტამაგავა, სეტაგაია-კუ, ტოკიო, 158-0094, იაპონია
(111) M 2020 33069 R (151) 2020 09 02 (181) 2030 09 02 (260) AM 2019 104104 A (220) 2019 07 18 (732) შპს „ჟორჟოლიანი თრეიდიინგი“ ნუცუბიძის პლატო, II მკრ., I კვარტ., კორპ. 4, ბ. 6, თბილისი, საქართველო	(111) M 2020 33074 R (151) 2020 09 02 (181) 2030 09 02 (260) AM 2019 104454 A (220) 2019 08 08 (732) მაჯიდ ალ ფუტტაიმ რიტეილ ლლკ პ.ო. ბოქს 124441, დუბაი, არაბთა გაერთიანებული საამიროები
(111) M 2020 33070 R (151) 2020 09 02 (181) 2030 09 02 (260) AM 2019 104106 A (220) 2019 07 18 (732) შპს „ჟორჟოლიანი თრეიდიინგი“ ნუცუბიძის პლატო, II მკრ., I კვარტ., კორპ. 4, ბ. 6, თბილისი, საქართველო	(111) M 2020 33075 R (151) 2020 09 02 (181) 2030 09 02 (260) AM 2019 104678 A (220) 2019 08 27 (732) შპს „აიდიეს ბორჯომი ბევერიჯიზ კომპანი“ თორის ქ. 39, 1200, ბორჯომი, საქართველო
(111) M 2020 33071 R (151) 2020 09 02 (181) 2030 09 02 (260) AM 2019 104107 A (220) 2019 07 18 (732) შპს „ჟორჟოლიანი თრეიდიინგი“ ნუცუბიძის პლატო, II მკრ., I კვარტ., კორპ. 4, ბ. 6, თბილისი, საქართველო	(111) M 2020 33076 R (151) 2020 09 02 (181) 2030 09 02 (260) AM 2019 104822 A (220) 2019 09 11 (732) შპს „ამერი“ სოფ. კარაღეთი, 1414, გორის რაიონი, საქართველო
(111) M 2020 33072 R (151) 2020 09 02 (181) 2030 09 02 (260) AM 2019 104223 A (220) 2019 07 26 (732) შპს „თბილისი არტ ცენტრი“ ვაჟა-ფშაველას გამზ. 71, ბლოკი 4, სართ. 4, ოფისი 28, 0186, თბილისი, საქართველო	(111) M 2020 33077 R (151) 2020 09 02 (181) 2030 09 02 (260) AM 2019 105006 A (220) 2019 09 20 (732) შპს „გორელლი“ შინდისის გზატკ. მე-2 კმ., 1400, გორი, საქართველო
(111) M 2020 33073 R (151) 2020 09 02 (181) 2030 09 02 (260) AM 2019 104313 A (220) 2019 07 30	(111) M 2020 33078 R (151) 2020 09 02 (181) 2030 09 02 (260) AM 2019 105216 A (220) 2019 10 07 (732) ფაბა ინტერნეიშნლ ფზე P.O. box: ოფისი LB04128, ჯეებელ ალი ფრი ზონი, დუბაი, არაბთა გაერთიანებული საამიროები

(111) M 2020 33079 R

(151) 2020 09 02

(181) 2030 09 02

(260) AM 2019 105217 A

(220) 2019 10 07

(732) ფაბა ინტერნეიშნლ ფზე

P.O. box: ოფისი LB04128, ჯეპელ ალი

ფრი ზოუნი, დუბაი, არაბთა

გაერთიანებული საამიროები

(732) სილაგ გმბჰ ინტერნაციონალ

გუბელშტრასე 34, CH-6300, ცუგი,

შვეიცარია

(111) M 2020 33080 R

(151) 2020 09 02

(181) 2030 09 02

(260) AM 2019 105218 A

(220) 2019 10 07

(732) ფაბა ინტერნეიშნლ ფზე

P.O. box: ოფისი LB04128, ჯეპელ ალი

ფრი ზოუნი, დუბაი, არაბთა

გაერთიანებული საამიროები

(111) M 2020 33085 R

(151) 2020 09 03

(181) 2030 09 03

(260) AM 2019 104558 A

(220) 2019 08 21

(732) ობშესტვო ს ოგრანიჩენო

ოტვეტსტვენოსტიუ „ნევინომისკიი

მასლოექსტრაციონიი ზავოდ“

ულ. მატროსოვა 8, გ. ნევინომისკ,

სტავროპოლსკიი კრაი, 357101, რუსეთის

ფედერაცია

(111) M 2020 33081 R

(151) 2020 09 03

(181) 2030 09 03

(260) AM 2019 103780 A

(220) 2019 06 26

(732) სს „ბადაგონი“

სოფ. ზემო ხოდაშენი, ახმეტის რ-ნი,

საქართველო

(111) M 2020 33086 R

(151) 2020 09 03

(181) 2030 09 03

(260) AM 2019 104749 A

(220) 2019 09 02

(732) შპს „გილია ფუდ კომპანი“

ზემო ვეძისის ქ. 73, 0177, ვაკე-საბურთა-

ლოს რაიონი, თბილისი, საქართველო

(111) M 2020 33082 R

(151) 2020 09 03

(181) 2030 09 03

(260) AM 2019 103956 A

(220) 2019 07 09

(732) სილაგ გმბჰ ინტერნაციონალ

გუბელშტრასე 34, CH-6300, ცუგი,

შვეიცარია

(111) M 2020 33083 R

(151) 2020 09 03

(181) 2030 09 03

(260) AM 2019 104177 A

(220) 2019 07 19

(732) ფერარი ს.პ.ა.

ვია ემილია ესტ 1163, მოდენა, იტალია

(111) M 2020 33084 R

(151) 2020 09 03

(181) 2030 09 03

(260) AM 2019 104316 A

(220) 2019 07 31

დაჩქარებული პროცედურით რეგისტრირებული სასაქონლო ნიშნები

რეგისტრაციის გაუქმების მოთხოვნით საჩივრის შეტანა შესაძლებელია საქპატენტის სააპელაციო პალატაში გამოქვეყნებიდან 3 თვის ვადაში.

(111) M 2020 33048 R

(151) 2020 08 24

(181) 2030 08 24

(210) AM 109433

(220) 2020 08 18

(732) ანა შატაკიშვილი

გიორგი ბრწყინვალეს ქ. 56, გორი,
საქართველო

(540)

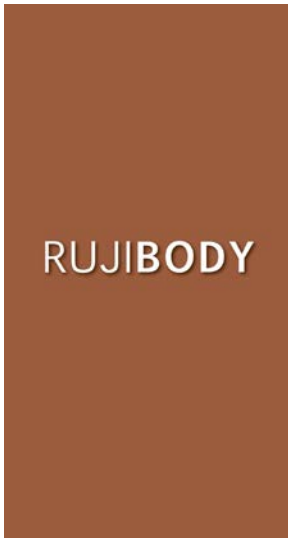

(591) ყავისფერი, თეთრი

(531) 26.04.02; 26.04.22; 26.04.24; 27.05.24;
29.01.12

(511)

3 – არასამკურნალო კოსმეტიკური პრეპარატები და სატუალეტო პრეპარატები; არასამკურნალო კბილის პასტები და კბილის ფხვნილები; პარფიუმერია, ეთერზეთები; მათეთრებელი პრეპარატები და სხვა სარეცხი საშუალებები; საწმენდი, საპრიაღებელი, სახეხი და აბრაზიული პრეპარატები.

(111) M 2020 33049 R

(151) 2020 08 25

(181) 2030 08 25

(210) AM 107162

(220) 2020 02 18

(732) შპს „ფორმულა კონსტრაქშენი“

სოფრომ მაგალობლიშვილის ქ. 13,
კომერციული ფართი 2, თბილისი,
საქართველო

(540)



(591) წითელი, თეთრი

(531) 26.04.02; 26.04.12; 26.04.16; 26.04.22;
26.04.24; 26.11.08; 26.11.11; 28.19; 29.01.12

(511)

2 – საღებავები, ლაკები; ლითონის კოროზიისა და მერქნის დაშლისაგან დამცავი ნივთიერებები; საღებავები; მელანი ბეჭდვისთვის, მარკირების ან გრაფირებისთვის; დაუქუშავებელი ბუნებრივი კაუჩუკი; სამხატვრო-დეკორატიული დანიშნულებისა და მხატვრული ბეჭდვისთვის განკუთვნილი ლითონები ფურცლოვანი და ფხვიერი სახით.

19 – არალითონური მასალა მშენებლობისა და კონსტრუქციებისთვის; არალითონური ხისტი მილები მშენებლობისთვის; ასფალტი, ფისი, გუდრონი და ბიტუმი; არალითონური ტრანსპორტირებადი ნაგებობები; ძეგლები, არალითონური.

(111) M 2020 33050 R

(151) 2020 08 25

(181) 2030 08 25

(210) AM 109367

(220) 2020 08 12

(732) შპს „ჩემი ფოსტა“

შაღვა ნუცუბიძის ქ. 129ა, თბილისი,
საქართველო

(740) ანა ლამბაშიძე

(540)



(591) შავ-თეთრი

(531) 24.15.02; 28.19

(511)
39 – ტრანსპორტირება; საქონლის შეფუთვა და დასაწყობება; მოგზაურობის ორგანიზება.

(111) M 2020 33051 R
(151) 2020 08 25
(181) 2030 08 25
(210) AM 109369
(220) 2020 08 12
(732) შპს „ჩემი ფოსტა“
შალვა ნუცუბიძის ქ. 129ა, თბილისი, საქართველო
(740) ანა ღამბაშიძე
(540)



(591) შავ-თეთრი
(531) 24.15.02; 27.05.01; 27.05.15
(511)
39 – ტრანსპორტირება; საქონლის შეფუთვა და დასაწყობება; მოგზაურობის ორგანიზება.

(111) M 2020 33052 R
(151) 2020 08 26
(181) 2030 08 26
(210) AM 109139
(220) 2020 07 22
(732) სს „სილქმუსიკი“
წინამძღვრიშვილის ქ. 95, 0112, თბილისი, საქართველო
(540)



SILK MUSIC

(591) ნაცრისფერი (წარწერა), ლურჯი, ცისფერი, იასამნისფერი
(531) 26.11.22; 27.05.01; 27.05.10; 29.01.14
(526) Music
(511)
38 – ტელეკომუნიკაციები.

41 – განათლება, ტრენინგების უზრუნველყოფა, გართობა, სპორტული და კულტურული აქტივობები.

(111) M 2020 33053 R
(151) 2020 08 27
(181) 2030 08 27
(210) AM 109501
(220) 2020 08 24
(732) შპს „ინ ვესტა ჯორჯია“
ვ. ჯორბენაძის ქ. 15, 0103, თბილისი, საქართველო
(740) ნუგზარ ქსოვრელი
(540)

FORLUX

(591) შავ-თეთრი
(511)
9 – ელექტრული აკუმულატორები; ელექტრო-აკუმულატორები სატრანსპორტო საშუალებებისათვის; ელექტრული ბატარეები.

(111) M 2020 33054 R
(151) 2020 08 31
(181) 2030 08 31
(210) AM 109508
(220) 2020 08 25
(732) შპს „ვიქტორია 98“
ვაჟა-ფშაველას გამზ. 10, 0160, თბილისი, საქართველო
(540)



Gentleman

(591) წითელი, შავი
(531) 27.05.01; 28.19; 29.01.12
(511)
35 – რეკლამა; ბიზნესის მართვა; ბიზნესის ადმინისტრირება; საოფისე მომსახურება.

(111) M 2020 33087 R
(151) 2020 09 07
(181) 2030 09 07
(210) AM 109606
(220) 2020 09 03
(732) შპს „ტამილინა“
ლილოს დასახლება. IV კვარტ., კორპ. 1, ბ. 40, თბილისი, საქართველო

(540)



TAMILINA
PREMIUM VODKA

(591) ყვითელი, ღურჯი, ცისფერი, თეთრი

(531) 03.07.16; 03.07.24; 05.11.11; 27.05.01;

27.05.10; 29.01.14

(511)

33 – არაყი.

საერთაშორისო სასაქონლო ნიშნები, რომლებზეც ბამოტანილია გადაწყვეტილება დაცვის მინიჭების შესახებ

გადაწყვეტილების გასაჩივრება შესაძლებელია საქპატენტის სააპელაციო პალატაში გამოქვეყნებიდან 3 თვის ვადაში ან მცხეთის რაიონული სასამართლოს ადმინისტრაციულ საქმეთა კოლეგიაში 1 თვის ვადაში (მის.: ქალაქი მცხეთა, სამხედროს ქ. №17).

(260) AM 2020 105694 A

(800) 1496295

(151) 2019 05 17

(891) 2019 05 17

(731) adp Gauselmann GmbH

Merkur-Allee 1-15, 32339 Espelkamp,
Germany

(540)

UHURU PEAK

(591) Black, white

(511)

9 – Computer software; coin-operated mechanisms; computer and video game software; games software in particular for use on any computer platform, including electronic entertainment and games consoles; computer game programs; video games (software); computer games provided through a global computer network or supplied by means of multi-media electronic broadcast or through telecommunications or electronic transmission or via the internet; computer games, leisure and recreational software, video games and computer software, all being provided in the form of storage media; programs for operating electric and electronic apparatus for games, entertainment and/or amusement purposes; computer software for computer games on the internet; online games (software), in particular for online betting games, online prize games, online gambling games, online games of skill and online casino games; computer software in the form of an app for mobile devices and computers; calculating apparatus in coin-operated machines and parts for the aforesaid goods; electric, electronic, optical or automatic apparatus, for identifying data carriers, identity cards and credit cards, bank notes and coins; software in particular for casino and/or amusement arcade games, for gaming machines and/or slot machines each one with or without prize payouts; gaming software that generates or displays wager outcomes of gaming machines; operational computer games software; computer software for managing of games (game collection); computer programs for video games; computer video game software.

28 – Games; toys; gaming apparatus (including coin-operated apparatus); coin-operated arcade games (machines); games for amusement arcades (included in this class); coin-operated video gaming apparatus; video games apparatus adapted for use with external

screens or monitors only; casino fittings, namely roulette tables, roulette wheels; coin-operated automatic gaming machines and gaming machines, in particular for gaming arcades, with or without a prize payout; electronic or electrotechnical gaming apparatus, automatic gaming machines, gaming machines, slot machines operated by coins, tokens, banknotes, tickets or by means of electronic, magnetic or biometric storage media, in particular for commercial use in casinos and amusement arcades, with or without a prize payout; automatic gaming machines and gaming machines, in particular for commercial use in casinos and gaming arcades, with or without a prize payout; coin-operated gaming machines and/or electronic money-based gaming apparatus (machines), with or without prizes; housings adapted for gaming machines, gaming apparatus and automatic gaming machines, operated by means of coins, tokens, tickets or by means of electronic, magnetic or biometric storage media, in particular for commercial use in casinos and gaming arcades, with or without a prize payout; electronic games; electronic game entertainment apparatus and parts thereof; video output game machines; drawing apparatus for prize games and lotteries, draws or raffles; housings of metal, plastic and/or wood adapted for coin-operated automatic amusement machines; apparatus for games (including video games), other than adapted for use with external screens or monitors only; electro-pneumatic and electric slot machines with pulling handles (gaming machines); gaming tables, in particular for table football, billiards, sliding games; flying discs (toys) and darts; gaming machines, namely electric, electronic or electromechanical apparatus for bingo games, lotteries or video lottery games and for betting offices, connected or unconnected to a computer network; LCD games consoles; automatic gaming machines; all the aforesaid automatic machines operating in networks; apparatus and devices for accepting and storing money, being fittings for the aforesaid automatic machines, included in this class; automatic lottery machines.

(260) AM 2020 105705 A

(800) 1496464

(151) 2019 10 03

(891) 2019 10 03

(731) Japan Tobacco Inc.

2-2-1 Toranomom, Minato-ku, Tokyo, Japan

(540)

FLOWTECH

(591) Black, white

(511)

34 – Tobacco, raw or manufactured; smoking tobacco, pipe tobacco, rolling tobacco, chewing tobacco, snus; cigarettes, electronic cigarettes, cigars, cigarettos; snuff; smokers' articles included in class 34; cigarette paper, cigarette tubes and matches.

(260) AM 2020 105826 A

(800) 1498862

(151) 2019 09 03

(891) 2019 09 03

(731) SILVANOLS, SIA

Kurbada iela 2a, LV-1009 Rīga, Latvia

(540)



(591) Dark grey, grey, white and light green

(531) 02.01.23; 05.05.20; 29.01.13

(511)

3 – Cosmetic preparations for skin care, other than for medical purposes; non-medicated body care preparations; non medicated face care preparations; cosmetic skin enhancers; body sprays [non-medicated]; cosmetic products in the form of aerosols for skin-care; cosmetic topical skin sprays, other than for medical purposes; nasal cleaning preparations for personal sanitary purposes; throat sprays [non-medicated].

5 – Pharmaceutical and natural remedies; drugs for medical purposes; medicines for human purposes; herbal preparations for medical use; anti-allergy medical preparations; allergy relief medication; pharmaceutical preparations for treating allergies; pharmaceutical preparations for the prevention of allergies; allergy medication; anti-allergy sprays; nasal drops for the treatment of allergies; nose drops; medicinal sprays; nasal sprays for medical purposes; nasal sprays for the treatment of allergies; decongestant nasal sprays; pharmaceutical preparations for treating allergic rhinitis; nasal cleaning preparations for medical purposes; mouth sprays for medical use;

medicated throat sprays; cachets for pharmaceutical purposes; cachets for medicinal purposes; decongestant capsules; allergy capsules; medicinal ointments; balms for medical purposes; balms for pharmaceutical purposes; balsamic preparations for medical purposes; liniments; ointments for pharmaceutical purposes; ointments for medical use; skin care preparations for medical use; body care preparations for medical purposes; face care preparations for medical purposes; medicated products in the form of aerosols for skincare; topical skin sprays for medical purposes.

10 – Medical and veterinary apparatus and instruments; aerosol dispensers for medical purposes; sprayers [hand-operated] for medical use; vaporizers for medical purposes.

(260) AM 2020 105831 A

(800) 1498933

(151) 2019 10 17

(891) 2019 10 17

(731) Zhangjiagang Razorline Manufacturing Co.,

Ltd

Chenxin village, Yangshe Town,

Zhangjiagang District, Suzhou City,

Jiangsu Province, China

(540)



RAZORLINE

(591) Black, white

(531) 14.07.20; 26.04.04; 26.04.05; 26.04.16;

26.04.24; 27.05.01

(511)

8 – Hair clippers for personal use [electric and non-electric]; scissors; curling tongs; pincers; hair clippers for animals [hand instruments]; razor cases; nail clippers [electric or non-electric]; hair curling (hand implements for -); razor blades; razor, electric or non-electric.

(260) AM 2020 105832 A

(800) 1498934

(151) 2019 04 16

(891) 2019 04 16

(731) Glenturret Limited

The Glenturret, Glenturret Distillery The

Hosh, Crieff, Scotland PH7 4HA, United

Kingdom

(540)

GLENTURRET

(591) Black, white

(511)

33 – Wines, spirits and liqueurs; strong alcoholic drinks, except beer; whisky and whisky based liqueurs, namely Scotch whisky and Scotch whisky based liqueurs produced in Scotland.

(260) AM 2020 105836 A

(800) 1499010

(151) 2019 09 23

(891) 2019 09 23

(731) Friesland Campina Germany GmbH
Wimpfener Str. 125 74078 Heilbronn,
Germany

(540)



(591) Black, white and color varies from brown to yellow

(531) 26.01.18; 27.05.24; 29.01.13

(511)

29 – Milk and milk products.

(260) AM 2020 105850 A

(800) 1499411

(151) 2019 10 17

(891) 2019 10 17

(731) ZHEJIANG BENYU TOOLS CO., LTD.
No. 188, Haichang Road, Taizhou City,
Zhejiang Province, China

(540)



(591) Black, white

(531) 24.15.03; 26.03.23; 27.05.10

(526) TOOLS

(511)

7 – Saw benches [parts of machines]; electric planers; lumbering band saws; power-operated jig saws; sanding machines [for woodworking]; circular saws [for woodworking]; engraving machines; hammers [parts of machines]; power hammers; electric ham-

mers; electric hammers [hand-held]; screwdrivers, electric; electric hand drill (excluding electric coal drill); power-driven wrenches; impact wrenches; portable electric grinders; carbon brushes [electricity]; generators; stators [parts of machines]; compressors [machines]; high pressure washers; car washing machines.

(260) AM 2020 105863 A

(800) 961857

(151) 2008 03 11

(891) 2019 11 07

(731) G. Pohl-Boskamp GmbH & Co. KG
Kieler Strasse 11, 25551 Hohenlockstedt,
Germany

(540)

Gelositin

(591) Black, white

(511)

5 – Pharmaceutical preparations, chemical products adapted for medical purposes, drugs, plasters, materials for dressings, preparations for destroying vermin, disinfectants.

(260) AM 2020 105866 A

(800) 1436022

(151) 2018 08 09

(891) 2019 10 14

(731) GUANGDONG OPPO MOBILE
TELECOMMUNICATIONS CORP., LTD.
No. 18 Haibin Road, Wusha, Chang'an,
Dongguan, Guangdong, China

(540)

Find X

(591) Black, white

(531) 27.05.01

(511)

9 – Computer software, recorded; data processing apparatus; interactive touch screen terminals; chronographs [time recording apparatus]; facsimile machines; intercommunication apparatus; cell phones; smartphones; covers for smartphones; protective films adapted for smartphones; selfie sticks for use with cell phones; DVD players; headphones; cameras [photography]; selfie sticks [hand-held monopods]; USB cables; materials for electricity mains [wires, cables]; electrical adapters; batteries, electric; rechargeable batteries; smartwatches; smartphone software applications, downloadable; smart rings; facial recognition apparatus; biometric scanners; neon signs; wireless speakers; teaching apparatus; virtual reality headsets; electronic chips; touch screens; eyeglasses.

(260) AM 2020 105867 A
 (800) 1463252
 (151) 2019 03 04
 (891) 2019 07 12
 (731) REALME CHONGQING MOBILE
 No.178 Yulong Avenue, Yufengshan,
 Yubei District, Chongqing, China
 (540)

realme

(591) Black, white
 (531) 27.05.01
 (511)
 9 – Computers; notebook computers; computer programs [downloadable software]; downloadable applications for use with mobile devices; integrated circuit cards [smart cards]; personal digital assistants [PDAs]; smartwatches; smartglasses; smart rings; interactive touch screen terminals; touch screen pens; fingerprint scanners; humanoid robots with artificial intelligence; wearable computers; optical data media; printers for use with computers; scanners [data processing equipment]; gesture recognition software; virtual reality game software; chronographs [time recording apparatus]; apparatus to check franking; money counting and sorting machines; mechanisms for coin-operated apparatus; dictating machines; face recognition device; biometric scanners; facsimile machines; weighing machines; body fat scales for household use; measures; blinkers [signalling lights]; neon signs; vehicle breakdown warning triangles; aerials; intercommunication apparatus; navigational instruments; modems; optical communication instruments; wearable activity trackers; video telephones; cell phones; smartphones; mobile telephones; smartphones in the shape of a watch; covers for cell phones; cases for cell phones; screen protector for mobile devices; cell phone straps; mobile phone holders; telecommunication apparatus in the form of jewellery; selfie sticks for use with smartphones; wrist-mounted smartphones; keyboards for mobile phones; cabinets for loudspeakers; DVD players; portable media players; headsets; headphones; headsets for mobile phones; wireless headsets for smartphones; learning machine; electronic teaching machine; electronic sounding device with books; camcorders; virtual reality headsets; headsets for virtual reality games; security surveillance robots; wearable video display monitors; cameras; enlarging apparatus [photography]; transparency projection apparatus; speed measuring apparatus [photography]; selfie sticks [hand-held monopods]; selfie lenses; surveying apparatus and instruments; gauges; optical apparatus and instruments; telescopes; materials for electricity mains [wires, cables]; telephone wires; USB cables; semi-conductors; resistance material; printed circuits; electronic chips; electromagnetic coils; semiconductor apparatus; connections, elec-

tric; power adapters; low voltage power supplies; touchscreen sensors; electrical adapters; video screens; touch screens; remote control apparatus; electronic key fobs being remote control apparatus; optical fibers [light conducting filaments]; heat regulating apparatus; lightning arresters; electrolyzers; fire extinguishers; radiological apparatus for industrial purposes; protection devices for personal use against accidents; goggles; theft prevention installations, electric; eyeglasses; sunglasses; batteries, electric; chargers for electric batteries; mobile power (rechargeable battery); animated cartoons; refrigerator magnets; operating system programs; connected bracelets [measuring instruments]; teaching robots; inductors [electricity]; switches, electric; time switches, automatic; electrical controlling devices; biometric fingerprint door locks; television apparatus; set-top boxes.

35 – Advertising; on-line advertising on a computer network; presentation of goods on communication media, for retail purposes; on-line promotion of computer networks and websites; advertising by transmission of on-line publicity for third parties through electronic communications networks; rental of advertising space on websites; business management and organization consultancy; providing business information via a web site; providing business information via internet, the cable network or other forms of data transfer; sales promotion for others provided through the distribution and the administration of privileged user cards; sales promotion for others; provision of an on-line marketplace for buyers and sellers of goods and services; import-export agency services; personnel management consultancy; relocation services for businesses; compiling indexes of information for commercial or advertising purposes; updating and maintenance of data in computer databases; accounting; rental of vending machines; sponsorship search; rental of sales stands; retail services for pharmaceutical, veterinary and sanitary preparations and medical supplies.

(260) AM 2020 105868 A
 (800) 1493260
 (151) 2019 07 16
 (891) 2019 10 25
 (731) AFTERSHOKZ, LLC
 1801 Burnet Avenue, Suite 102, Syracuse
 NY 13206, USA
 (540)

AEROPEX

(591) Black, white
 (511)
 9 – Blank electronic storage media; memory modules; microphones; horns for loudspeakers; headphones; MP3 players; portable media players; music headphones; earbuds; wireless speakers; batteries,

electric; USB cables; chargers for batteries; lithium ion batteries; earphone accessories, namely, earphone cushions, earphone pads, earphone cases, and earphone extension cords; stereo headphones; personal headphones for sound transmitting apparatuses; bone conduction stereo headphones; loudspeakers, headphones, microphones and CD players; personal headphones for sound transmitting apparatuses. Microphones; horns for loudspeakers; headphones; MP3 players; portable media players; music headphones; earbuds; wireless speakers; batteries, electric; usb cables; chargers for batteries; stereo headphones.

(260) AM 2020 105906 A
 (800) 1499897
 (151) 2019 09 24
 (891) 2019 09 24
 (731) Hyundai Motor Company
 12, Heolleung-ro, Seocho-gu, Seoul 06797,
 Republic of Korea
 (540)

eG80

(591) Black, white
 (531) 27.05.01; 27.05.10; 27.07.01; 27.07.11
 (511)
 12 – Automobiles; passenger cars; vans; sports cars; electric cars; hybrid cars; sport utility vehicles; light trucks; hydrogen fuel cell electric cars.

(260) AM 2020 105907 A
 (800) 1499905
 (151) 2019 10 11
 (891) 2019 10 11
 (731) JT International SA
 8 rue Kazem-Radjavi, CH-1202 Genève,
 Switzerland
 (540)



(591) Light brown
 (531) 10.01.01; 10.01.05; 10.01.25; 19.03.01;
 25.07.07; 26.01.01; 26.01.18; 26.01.24;
 26.02.03; 26.02.12; 26.04.05; 26.04.18;
 26.04.24; 26.11.13; 27.05.09; 29.01.07
 (511)
 9 – Electronic chargers, batteries.

34 – Electronic cigarettes; cases for electronic cigarettes; cases for electronic cigarette accessories; cigarettes; cigars; electronic cigarette tips for smokers; flavorings, other than essential oils, for use in electronic cigarettes; tobacco spraying apparatus; tobacco-related atomizers; oral atomizers for smokers; liquid aromatic cartridges for electronic cigarettes; liquids for electronic cigarettes containing flavorings, other than essential oils, for refilling electronic cigarette cartridges; liquid nicotine solutions for electronic cigarettes; tobacco substitutes; tobacco; cigarettes containing tobacco substances, not for medical purposes; ashtrays; lighters for smokers; smokers' articles, tobacco products.

(260) AM 2020 105908 A
 (800) 1499914
 (151) 2019 10 11
 (891) 2019 10 11
 (731) JT International SA
 8 rue Kazem-Radjavi, CH-1202 Genève,
 Switzerland
 (540)



(591) Orange
 (531) 10.01.05; 10.01.07; 10.01.25; 19.03.01;
 25.07.07; 25.07.22; 26.01.01; 26.01.18;
 26.01.24; 26.02.03; 26.02.12; 26.04.05;
 26.04.18; 26.04.24; 26.11.13; 27.05.09;
 29.01.01
 (511)
 9 – Electronic chargers, batteries.

34 – Electronic cigarettes; cases for electronic cigarettes; cases for electronic cigarette accessories; cigarettes; cigars; electronic cigarette tips for smokers; flavorings, other than essential oils, for use in electronic cigarettes; tobacco spraying apparatus; tobacco-related atomizers; oral atomizers for smokers; liquid aromatic cartridges for electronic cigarettes; liquids for electronic cigarettes containing flavorings, other than essential oils, for refilling electronic cigarette cartridges; liquid nicotine solutions for electronic cigarettes; tobacco substitutes; tobacco; cigarettes containing tobacco substances, not for medical purposes; ashtrays; lighters for smokers; smokers' articles, tobacco products.

(260) AM 2020 105909 A
 (800) 1499917
 (151) 2019 10 11
 (891) 2019 10 11
 (731) JT International SA
 8 rue Kazem-Radjavi, CH-1202 Genève,
 Switzerland
 (540)



(591) Pink
 (531) 10.01.01; 10.01.05; 10.01.25; 19.03.01;
 25.07.07; 26.01.01; 26.01.18; 26.01.24;
 26.02.03; 26.02.12; 26.04.05; 26.04.18;
 26.04.24; 27.05.09; 29.01.05; 29.01.14

(511)
 9 – Electronic chargers, batteries.

34 – Electronic cigarettes; cases for electronic cigarettes; cases for electronic cigarette accessories; cigarettes; cigars; electronic cigarette tips for smokers; flavorings, other than essential oils, for use in electronic cigarettes; tobacco spraying apparatus; tobacco-related atomizers; oral atomizers for smokers; liquid aromatic cartridges for electronic cigarettes; liquids for electronic cigarettes containing flavorings, other than essential oils, for refilling electronic cigarette cartridges; liquid nicotine solutions for electronic cigarettes; tobacco substitutes; tobacco; cigarettes containing tobacco substances, not for medical purposes; ashtrays; lighters for smokers; smokers' articles, tobacco products.

(260) AM 2020 105911 A
 (800) 1499932
 (151) 2019 05 22
 (891) 2019 05 22
 (731) LOUIS VUITTON MALLETIER
 2 rue du Pont-Neuf, F-75001 Paris, France
 (540)



(591) Black, beige
 (531) 09.01.25; 25.07.01; 25.07.03; 25.07.04;
 25.07.08; 26.04.09; 27.05.10; 29.01.12
 (511)
 18 – Boxes of leather or of imitations of leather; traveling bags, traveling sets (leather goods), trunks and suitcases, garment and footwear bags for travel; unfitted vanity cases; backpacks, handbags; sports bags; clutches (evening handbags), attache cases and document holders of leather; wallets, purses, card cases (wallets), key cases (leather goods); parasols, umbrellas; clothing for animals, bags for carrying animals.

(260) AM 2020 105916 A
 (800) 1499960
 (151) 2019 08 19
 (891) 2019 08 19
 (731) Open Joint Stock Company, "Mogilevsky zavod liftovogo, mashinostroeniya" (OJSC "Mogilevliftmash")
 Prospekt Mira, 42, 212798 Mogilev, Belarus
 (540)

ВСЕГДА НА ВЫСОТЕ

(591) Black, white
 (531) 28.05
 (511)
 7 – Winches; grinding machines; elevators [lifts] and parts thereof; hoists; lifts, other than ski-lifts; wood-working machines; sharpening machines; milling machines; elevator operating apparatus, lift operating apparatus; control mechanisms for machines, engines or motors; elevating apparatus; escalators; agricultural winches; cultivators [machines]; motorized cultivators; moving sidewalks (passenger conveyors), moving walkways (passenger conveyors); automatic multi-level car parking systems, mechanical multi-level car-parking systems; household and industrial shredders [wood chopper, feed chopper]; motors, electric, other than for land vehicles; tables for machines.
 12 – Motors, electric, for land vehicles.
 37 – Elevator installation and repair, lift installation and repair.

(260) AM 2020 105922 A
 (800) 1500058
 (151) 2019 10 04
 (891) 2019 10 04
 (731) Closed Joint Stock Company, "Holding Company, "United Elements Group"
 Pionerskaya ulitsa, dom 53, liter L;
 RU-197110 Sankt-Peterburg, Russian Federation

(540)

United Elements

(591) Black, white

(531) 27.05.01

(511)

35 – Commercial or industrial management assistance; commercial intermediation services; sales promotion for others; procurement services for others [purchasing goods and services for other businesses]; outsourcing services [business assistance]; on-line ordering services; retail or wholesale store services.

37 – Installation of utilities in construction sites; building construction supervision; installation and repair of air-conditioning apparatus; freezing equipment installation and repair; electric appliance installation and repair; interference suppression in electrical apparatus.

39 – Rental of warehouses; rental of storage containers; storage of goods; storage.

40 – Custom assembling of materials for others.

(260) AM 2020 105927 A

(800) 1500092

(151) 2019 09 11

(891) 2019 09 11

(731) F&I Beverages AG

Baarerstrasse 52, CH-6300 Zug, Switzerland

(540)

LUCKY FLY

(591) Black, white

(531) 27.05.01

(511)

32 – Beer; non-alcoholic beverages; mineral and aerated waters; fruit beverages and fruit juices; syrups and other non-alcoholic preparations for making beverages; aperitifs, non-alcoholic; barley wine [beer]; aerated water; lithia water; seltzer water; soda water; waters [beverages]; mineral water [beverages]; table waters; kvass [non-alcoholic beverage]; cocktails, non-alcoholic; beer-based cocktails; lemonades; isotonic beverages; non-alcoholic honey-based beverages; rice-based beverages, other than milk substitutes; soya-based beverages, other than milk substitutes; aloe vera drinks, non-alcoholic; whey beverages; protein-enriched sports beverages; soft drinks; non-alcoholic beverages flavored with coffee; non-alcoholic beverages flavored with tea; non-alcoholic fruit juice beverages; energy drinks; fruit nectars, non-alcoholic; orgeat; ginger beer; malt beer; powders for effervescing beverages; sarsaparilla [non-alcoholic beverage]; syrups for lemonade; syrups for beverages; smoothies [fruit and vegetable

based beverages]; tomato juice [beverage]; cider, non-alcoholic; vegetable juices [beverages]; fruit juices; non-alcoholic preparations for making beverages; preparations for making aerated water; must; grape must, unfermented; beer wort; malt wort; pastilles for effervescing beverages; sherbets [beverages]; non-alcoholic fruit extracts; extracts of hops for making beer; essences for making beverages.

33 – Spirits [beverages]; alcoholic beverages (except beer); aperitifs; arrack [arak]; baijiu [Chinese distilled alcoholic beverage]; brandy; wine; piquette; whisky; vodka; anisette [liqueur]; kirsch; gin; digesters [liqueurs and spirits]; cocktails; curacao; anise [liqueur]; liqueurs; pre-mixed alcoholic beverages, other than beer-based; alcoholic beverages containing fruit; distilled beverages; mead [hydromel]; peppermint liqueurs; bitters; nira [sugarcane-based alcoholic beverage]; rum; sake; perry; cider; rice alcohol; alcoholic extracts; fruit extracts, alcoholic; alcoholic essences.

(260) AM 2020 105935 A

(800) 1500444

(151) 2019 08 05

(891) 2019 08 05

(731) Claris International Inc.

5201 Patrick Henry Drive, Santa Clara
CA 95054, USA

(540)

CLARIS

(591) Black, white

(511)

42 – Providing online non-downloadable software and software as a service (SaaS) services, namely, hosting software for use by others for developing and accessing other software applications and database management; providing online non-downloadable software and software as a service (Saas) services featuring software for use in application and database integration; providing online non-downloadable software and platform as a service (PaaS) featuring computer software platforms for use in developing and accessing other software applications and database management; Infrastructure as a Service (IaaS), namely, cloud hosting provider services; providing temporary use of on-line non-downloadable software for use in managing, organizing and sharing data on a global computer network and on local computer networks; providing temporary use of on-line non-downloadable software for viewing, annotating, storing, downloading and distributing electronic files, images, audio, video, data, and documents; providing online non-downloadable software for accessing, viewing, browsing, searching, annotating, hosting, configuring, and managing online databases, electronic files, and personal information,

for web hosting of databases, for automating database functions, and for communication and collaboration via computer networks; providing temporary use of on-line non-downloadable software for viewing, annotating, storing, downloading and distributing electronic files, images, audio, video, data, and documents; providing temporary use of on-line non-downloadable software for personal information management, database management, and database synchronization; providing temporary use of on-line non-downloadable software for accessing, browsing and searching online databases; providing temporary use of on-line non-downloadable software for communication and collaboration via computer networks; providing temporary use of on-line non-downloadable software development tools and templates for data management; cloud hosting provider services; electronic data storage services; computer software consulting services; consultation services for developing computer databases and applications; providing computer software information online; design and development of computer software; technical support services, namely, diagnosing and troubleshooting on-line of computer software problems.

(260) AM 2020 105954 A

(800) 1500932

(151) 2019 09 05

(891) 2019 09 05

(731) Sovmestnoe belorussko-polskoe predpriyatie "KAMAKO PLYUS" v forme obshchestva s ogranichennoy otvetstvennostyu ul. Morozova, d. 87, cabinet 1, liter B1/b, g. Borisov, 222514 Minskaya oblast, Belarus

(540)



(591) Black-blue, dark-blue, blue, white, gold, yellow and orange

(531) 01.03.02; 01.03.17; 25.01.19; 28.05; 29.01.13

(511)

30 – Sauces; mayonnaise.

(260) AM 2020 106006 A

(800) 1501375

(151) 2019 09 25

(891) 2019 09 25

(731) OÜ Good Design

Leiva tn 3, EE-12618 Talinn, Harju maakond, Estonia

(540)



(591) White, black, beige, light-beige, dark-beige, brown, light-brown, dark-brown, gray, light-gray, dark-gray, green, light-green, dark-green, yellow, light-yellow, orange, blue, light-blue, pink, light-pink, dark-pink

(531) 02.03.01; 05.03.16; 05.05.22; 05.05.23;

26.01.04; 26.01.14; 26.01.15; 28.05; 29.01.15

(511)

3 – Abrasives; amber [perfume]; descaling preparations for household purposes; antistatic preparations for household purposes; aromatics [essential oils]; air fragrancing preparations; cake flavorings [essential oils]; flavorings for beverages [essential oils]; food flavorings [essential oils]; breath freshening sprays; canned pressurized air for cleaning and dusting purposes; balms, other than for medical purposes; basma [cosmetic dye]; lip glosses; nail glitter; polishing stones; abrasive paper; emery paper; polishing paper; petroleum jelly for cosmetic purposes; shoe polish; cobblers' wax; cotton wool for cosmetic purposes; sachets for perfuming linen; drying agents for dishwashing machines; adhesives for cosmetic purposes; scented water; Javelle water; lavender water; toilet water; wax for parquet floors; floor wax; non-slipping wax for floors; depilatory wax; mustache wax; tailors' wax; creams for leather; polish for furniture and flooring; shoemakers' wax; polishing wax; massage gels, other than for medical purposes; heliotropine; dental bleaching gels; geraniol; make-up; deodorants for pets; deodorants for human beings or for animals; depilatory preparations; air fragrance reed diffusers; scented wood; perfumes; non-slipping liquids for floors; windshield cleaning liquids; greases for cosmetic purposes; volcanic ash for cleaning; perfumery; decorative transfers for cosmetic purposes; ionone [perfumery]; shaving stones [astringents]; smoothing stones; eyebrow pencils; cosmetic pencils; silicon carbide [abrasive]; carbides of metal [abrasives]; alum stones [astringents]; tripoli stone for polishing; adhesives for affixing false eyelashes; adhesives for affixing false hair; hair conditioners; quillaia bark for washing; corundum [abrasive]; beard dyes; colorants for toilet purposes; cosmetic dyes; laundry starch; laundry glaze; shoe cream; polishing creams; cosmetic creams; skin whitening creams; polishing rouge; incense; hair spray; nail polish; hair lotions; lotions for cosmetic purposes; after-shave lotions; beauty masks; oils for perfu-

mes and scents; oils for cosmetic purposes; oils for toilet purposes; essential oils; essential oils of cedar-wood; essential oils of lemon; essential oils of citron; oils for cleaning purposes; bergamot oil; gaultheria oil; jasmine oil; lavender oil; almond oil; rose oil; oil of turpentine for degreasing; whitening; cleaning chalk; almond milk for cosmetic purposes; cleansing milk for toilet purposes; musk [perfumery]; deodorant soap; shaving soap; soap for brightening textile; cakes of toilet soap; antiperspirant soap; soap for foot perspiration; soap; almond soap; mint for perfumery; cosmetic kits; emery; gel eye patches for cosmetic purposes; nail art stickers; false nails; eaux de Cologne; bases for flower perfumes; joss sticks; pastes for razor strops; dentifrices; pumice stone; lipstick cases; hydrogen peroxide for cosmetic purposes; breath freshening strips; teeth whitening strips; abrasive cloth; glass cloth [abrasive cloth]; lipsticks; pomades for cosmetic purposes; shaving preparations; cosmetic preparations for baths; bath preparations, not for medical purposes; hair straightening preparations; hair waving preparations; laundry soaking preparations; grinding preparations; smoothing preparations [starching]; color-removing preparations; leather bleaching preparations; polishing preparations; denture polishes; mouthwashes, not for medical purposes; cosmetic preparations for slimming purposes; starch glaze for laundry purposes; preparations to make the leaves of plants shiny; refurbishing preparations; eye-washes, not for medical purposes; fabric softeners for laundry use; laundry bleach; dry-cleaning preparations; paint stripping preparations; lacquer-removing preparations; make-up removing preparations; floor wax removers [scouring preparations]; varnish-removing preparations; rust removing preparations; nail care preparations; cleaning preparations; preparations for cleaning dentures; wallpaper cleaning preparations; preparations for unblocking drain pipes; chemical cleaning preparations for household purposes; collagen preparations for cosmetic purposes; bleaching preparations [decolorants] for household purposes; laundry preparations; aloe vera preparations for cosmetic purposes; sunscreen preparations; color-brightening chemicals for household purposes [laundry]; breath freshening preparations for personal hygiene; shining preparations [polish]; make-up powder; diamantine [abrasive]; stain removers; nail varnish removers; vaginal washes for personal sanitary or deodorant purposes; scouring solutions; false eyelashes; baby wipes impregnated with cleaning preparations; tissues impregnated with cosmetic lotions; tissues impregnated with make-up removing preparations; safrol; massage candles for cosmetic purposes; laundry blueing; turpentine for degreasing; potpourris [fragrances]; bleaching soda; washing soda, for cleaning; bath salts, not for medical purposes; bleaching salts; fumigation preparations [perfumes]; preservatives for leather [polishes]; ammonia [volatile alkali] [de-

tergent]; astringents for cosmetic purposes; eyebrow cosmetics; make-up preparations; sun-tanning preparations [cosmetics]; hair dyes; neutralizers for permanent waving; cosmetic preparations for eyelashes; cosmetic preparations for skin care; shoe wax; cosmetics; cosmetics for children; cosmetics for animals; mascara; cleansers for intimate personal hygiene purposes, non medicated; douching preparations for personal sanitary or deodorant purposes [toiletries]; detergents, other than for use in manufacturing operations and for medical purposes; degreasers, other than for use in manufacturing processes; bleaching preparations [decolorants] for cosmetic purposes; antiperspirants [toiletries]; toiletry preparations; phytocosmetic preparations; talcum powder, for toilet use; cotton sticks for cosmetic purposes; terpenes [essential oils]; emery cloth; cloths impregnated with a detergent for cleaning; henna [cosmetic dye]; shampoos for animals [non-medicated grooming preparations]; shampoos for pets [non-medicated grooming preparations]; dry shampoos; shampoos; sandpaper; soda lye; herbal extracts for cosmetic purposes; extracts of flowers [perfumes]; ethereal essences; badian essence; mint essence [essential oil].

(260) AM 2020 106009 A
 (800) 1501399
 (151) 2019 07 10
 (891) 2019 07 10
 (731) LIMITED LIABILITY COMPANY
 "FRANCHISING GROUP"
 street of Pushkin, 87 D, room 3, Volzhsky,
 RU-404109 Volgograd region, Russian
 Federation

(540)



(591) White, yellow and black
 (531) 26.01.01; 26.01.05; 26.01.06; 26.04.05;
 26.04.10; 26.04.18; 26.04.24; 28.05; 29.01.13
 (511)
 37 – Vehicle washing; anti-rust treatment for vehicles; vehicle polishing.

(260) AM 2020 106022 A
 (800) 1501807
 (151) 2019 08 28
 (891) 2019 08 28

(731) Société à responsabilité limitée "Syrovarnya"
Koutouzovsky prospekt, d. 12, str. 1,
RU-121248 Moscou, Russian Federation

(540)



(591) Black, beige

(531) 26.04.03; 26.04.22; 27.05.09; 27.05.22;
29.01.12

(526) Eatery; cheese factory

(511)

43 – Services for providing food and beverages; snack bar services; coffee shop services; cafeteria services; restaurant services; self-service restaurant services; canteen services; bar services; catering services.

(260) AM 2020 106023 A

(800) 1501847

(151) 2019 10 25

(891) 2019 10 25

(731) AFTERSHOKZ, LLC

1801 Burnet Avenue, Suite 102, Syracuse
NY 13206, USA

(540)

Xtrainerz

(591) Black, white

(511)

9 – 3d spectacles; anti-glare glasses; ear plugs for divers; earphones and headphones; electronically encoded identity wristbands; encoded identification bracelets, magnetic; eyeglass cases; eyeglass frames; eyeglasses; gesture recognition software; goggles for sports; hands-free kits for phones; headphones; iris recognition security devices; optical character recognition apparatus; smart glasses; smart watches; wearable activity trackers; diving goggles; motorcycle goggles; safety goggles; snow goggles; swimming goggles.

(260) AM 2020 106031 A

(800) 1502226

(151) 2019 08 16

(891) 2019 08 16

(731) Open Joint Stock Company "Mogilevsky zavod liftovogo mashinostroeniya" "(OJSC "Mogilevliftmash")
Prospekt Mira, 42, 212798 Mogilev,
Belarus

(540)

ALWAYS ON TOP

(591) Black, white

(511)

7 – Winches; grinding machines; elevators [lifts] and parts thereof; hoists; lifts, other than ski-lifts; wood-working machines; sharpening machines; milling machines; elevator operating apparatus, lift operating apparatus; control mechanisms for machines, engines or motors; elevating apparatus; escalators; agricultural winches; cultivators [machines]; motorized cultivators; moving sidewalks (passenger conveyors), moving walkways (passenger conveyors); automatic multi-level car parking systems, mechanical multi-level car parking systems; household and industrial shredders [wood choppers, feed choppers]; motors, electric, other than for land vehicles; tables for machines.

12 – Motors, electric, for land vehicles.

37 – Elevator installation and repair, lift installation and repair.

(260) AM 2020 106131 A

(800) 1503271

(151) 2019 10 24

(891) 2019 10 24

(731) Richter Gedeon Nyrt.

Gyömrői út 19-21, H-1103 Budapest, Hungary

(540)

МЭДИЛИН

(591) Black, white

(531) 28.05

(511)

5 – Pharmaceutical preparations.

(260) AM 2020 106132 A

(800) 1503273

(151) 2019 10 24

(891) 2019 10 24

(731) Richter Gedeon Nyrt.

Gyömrői út 19-21, H-1103 Budapest, Hungary

(540)

АМАБЕЛЛ

(591) Black, white

(531) 28.05

(511)

5 – Pharmaceutical preparations.

(260) AM 2020 106134 A

(800) 1503279

(151) 2019 10 24

(891) 2019 10 24

(731) Richter Gedeon Nyrt.

Gyömrői út 19-21, H-1103 Budapest, Hungary

(540)

МОЛДЭЛИНА

(591) Black, white

(531) 28.05

(511)

5 – Pharmaceutical preparations.

(260) AM 2020 106135 A

(800) 1503280

(151) 2019 10 24

(891) 2019 10 24

(731) Richter Gedeon Nyrt.

Gyömrői út 19-21, H-1103 Budapest, Hungary

(540)

АЛБАРИН

(591) Black, white

(531) 28.05

(511)

5 – Pharmaceutical preparations.

(260) AM 2020 106149 A

(800) 1120963

(151) 2012 05 23

(891) 2019 11 20

(731) UAB "ME investicija"

Račių g. 1, LT-03154 Vilnius, Lithuania

(540)

GIRTEKA

(591) Black, white

(511)

39 – Transport; packaging and storage of goods; travel arrangement.

(260) AM 2020 106199 A

(800) 1503702

(151) 2019 10 24

(891) 2019 10 24

(731) Richter Gedeon Nyrt.

Gyömrői út 19-21, H-1103 Budapest, Hungary

(540)

ДАЛНАВИЛЛА

(591) Black, white

(531) 28.05

(511)

5 – Pharmaceutical preparations.

(260) AM 2020 106201 A

(800) 1503713

(151) 2019 10 24

(891) 2019 10 24

(731) Richter Gedeon Nyrt.

Gyömrői út 19-21, H-1103 Budapest, Hungary

(540)

ВИТУДИН

(591) Black, white

(531) 28.05

(511)

5 – Pharmaceutical preparations.

(260) AM 2020 106220 A

(800) 1504161

(151) 2019 10 15

(891) 2019 10 15

(731) Brauerei Aying Franz Inselkammer KG

Zornedingstr. 1, 85653 Aying, Germany

(540)

CELEBRATOR

(591) Black, white

(511)

32 – Barley wine [beer], especially doppelbock-beer (double bock beer).

(260) AM 2020 106225 A

(800) 1504228

(151) 2019 11 20

(891) 2019 11 20

(731) Shanghai Lichu Biological Technology Co., Ltd.

14F, Building 1, No. 339, Jiuxin Road, Jiuting

Town, Songjiang District, 201600 Shanghai, China

(540)

VIMOKO

(591) Black, white

(531) 27.05.17

(511)

3 – Essential oils; cosmetics; creams for leather; cosmetics for animals; dentifrices; cakes of toilet soap; shampoos; hair conditioners; laundry preparations.

(260) AM 2020 106226 A

(800) 1504229

(151) 2019 10 29

(891) 2019 10 29

(731) Aktsionernoye obshchestvo "Bayan Sulu"

ul. Borodina, d.198, 110006 g. Kostanay,

Kazakhstan

(540)



(591) Black, yellow and white
 (531) 03.07.16; 03.07.24; 26.01.15; 26.04.18;
 29.01.13
 (511)
 29 – Marmalade.

30 – Cereal bars; high-protein cereal bars; waffles; cake frosting [icing]; cereal-based snack food; fruit jellies [confectionery]; confectionery for decorating Christmas trees; cakes; pastries; peanut confectionery; almond confectionery; cocoa; caramels [candy]; sweetmeats [candy]; liquorice [confectionery]; peppermint sweets; crackers; candy; macarons [pastry]; marzipan; dessert mousses [confectionery]; chocolate mousses; muesli; cocoa beverages with milk; cocoa-based beverages; chocolate-based beverages; chocolate beverages with milk; stick liquorice [confectionery]; pastilles [confectionery]; cookies; petit-beurre biscuits; fondants [confectionery]; popcorn; pralines; oat-based food; puddings; chewing gum; confectionery; tortillas; halvah; chocolate.

35 – Advertising.

(260) AM 2020 106291 A
 (800) 1497338
 (151) 2019 01 24
 (891) 2019 01 24
 (731) Wells Fargo & Company
 90 South 7th Street, Minneapolis MN 55402,
 USA
 (540)



(591) Black, white
 (531) 02.01.15; 02.01.20; 18.01.01; 18.01.03
 (511)
 35 – Arranging and conducting incentive reward programs to promote the sale of banking services; business information services, namely, providing customized company and industry performance analysis in the field of banking, finance, investments and insurance; providing business information in the field of company and industry performance; accounts receivable management services; accounts receivable billing services; administration and reconciliation of accounts on behalf of others; administration of business payroll for others.

36 – Banking services; business banking services; financial services, namely, credit card and debit card services; credit card, debit card and electronic check transaction processing services; issuing stored value cards; investment consultation, investment brokerage and investment management services; financial investment services in the fields of securities, mutual

funds, certificates of deposit, and portfolio management; accounts payable debiting services; mortgage banking services, mortgage lending services, mortgage brokerage services; commercial lending services; consumer lending services; issuing letters of credit; foreign exchange services, namely, foreign exchange transactions, foreign exchange information services and providing for the exchange of foreign currency; financial consultation for educational financial assistance and student loan services; treasury management services; trust management accounts services; cash management services; online banking services; online business banking services; bill payment services; electronic payment, namely, electronic processing and transmission of ACH, electronic check, electronic payment, invoice, bill, tax, and distribution payment data; tax payment processing services; providing information in the field of banking, credit card and debit card services, credit card, debit card and electronic check transaction processing services, financial management, investment brokerage, investment management, financial portfolio management, insurance, accounts payable services, mortgage banking, mortgage lending, mortgage brokerage, commercial lending, consumer lending, issuing letters of credit, foreign exchange services, treasury management services, trust management accounts services, cash management services, online banking, bill payment services, and tax payment processing services; preparation of financial reports for others, namely, provision of consolidated reports and document images of banking and financial activity.

(260) AM 2020 106295 A
 (800) 1497359
 (151) 2019 08 09
 (891) 2019 08 09
 (731) Otkrytoe aktsionernoe obshchestvo
 "Kobrinskiy maslododelno-syrodельny zavod"
 ul. Sovetskaya, d. 128, 225304 Kobrin,
 Brestskaya oblast, Belarus
 (540)

ЧЕРНЫЙ ГРАФ

(591) Black, white
 (511)
 29 – Cheese.

(260) AM 2020 106296 A
 (800) 1497370
 (151) 2019 03 28
 (891) 2019 03 28
 (731) Joint Stock Company "Egorievsk-obuv"
 Vladimirskaya ul., d. 8, Egorievsk,
 RU-140305 Moscovskaya oblast, Russian
 Federation

(540)



(591) Dark blue

(531) 03.01.06; 03.01.16; 03.01.24; 26.13.25; 28.05; 29.01.04

(511)

3 – Polishing stones; petroleum jelly for cosmetic purposes; shoe wax; shoe polish; cobblers' wax; cotton wool for cosmetic purposes; sachets for perfuming linen; toilet water; creams for leather; shoemakers' wax; polishing wax; tailors' wax; make-up; deodorants for pets; deodorants for human beings or for animals; depilatory preparations; perfumery; decorative transfers for cosmetic purposes; cosmetic pencils; adhesives for affixing false eyelashes; adhesives for affixing false hair; quillaia bark for washing; beard dyes; cosmetic dyes; shoe cream; polishing creams; cosmetic creams; skin whitening creams; hair spray; nail polish; hair lotions; lotions for cosmetic purposes; beauty masks; oils for cleaning purposes; oils for cosmetic purposes; oils for toilet purposes; essential oils; cleaning chalk; cleansing milk for toilet purposes; soap; deodorant soap; shaving soap; soap for brightening textile; cakes of toilet soap; antiperspirant soap; soap for foot perspiration; almond soap; cosmetic kits; nail art stickers; dentifrices; lipstick cases; breath freshening strips; teeth whitening strips; lipsticks; pomades for cosmetic purposes; cosmetic preparations for baths; bath preparations, not for medical purposes; leather bleaching preparations; polishing preparations; mouthwashes, not for medical purposes; starch glaze for laundry purposes; refurbishing preparations; laundry bleach; dry-cleaning preparations; paint stripping preparations; lacquer-removing preparations; make-up removing preparations; nail care preparations; cleaning preparations; chemical cleaning preparations for household purposes; collagen preparations for cosmetic purposes; breath freshening preparations for personal hygiene; laundry preparations; bleaching preparations [decolorants] for household purposes; sunscreen preparations; color-brightening chemicals for household purposes [laundry]; shining preparations [polish]; make-up powder; stain removers; scouring solutions; tissues impregnated with cosmetic lotions; tissues impregnated with make-up removing preparations; laundry blueing; potpourris [fragrances]; bleaching soda; washing soda, for cleaning; bath salts, not for medical purposes; bleaching salts; preservatives for leather [polishes]; ammonia [volatile alkali] [detergent]; make-up preparations; sun-tanning preparations [cosmetics]; cosmetic preparations for skin care; cosmetics; cosmetics for children; cosmetics for animals; cleansers for intimate personal hygiene purposes, non medicated; douc-

hing preparations for personal sanitary or deodorant purposes [toiletries]; detergents, other than for use in manufacturing operations and for medical purposes; toiletry preparations; antiperspirants [toiletries]; phyto-cosmetic preparations; talcum powder, for toilet use; cotton sticks for cosmetic purposes; cloths impregnated with a detergent for cleaning; henna [cosmetic dye]; shampoos; shampoos for animals [non-medicated grooming preparations]; shampoos for pets [non-medicated grooming preparations]; dry shampoos.

16 – Fountain pens; aquarelles; albums; almanacs; atlases; posters; table linen of paper; note books; pads [stationery]; pamphlets; booklets; papers for painting and calligraphy; toilet paper; wrapping paper; filter paper; newsletters; modelling wax, not for dental purposes; signboards of paper or cardboard; sewing patterns; bunting of paper; newspapers; modelling clay; polymer modelling clay; drawing sets; writing slates; blackboards; magazines [periodicals]; bookmarkers; periodicals; printed publications; graphic representations; calendars; tracing cloth; tracing paper; tracing patterns; pencils; pencil lead holders; charcoal pencils; pictures; transfers [decalcomanias]; hat boxes of cardboard; cards; index cards [stationery]; catalogues; glue for stationery or household purposes; books; comic books; envelopes [stationery]; boxes of paper or cardboard; printed coupons; self-adhesive tapes for stationery or household purposes; humidity control sheets of paper or plastic for foodstuff packaging; viscose sheets for wrapping; sheets of reclaimed cellulose for wrapping; plastic bubble packs for wrapping or packaging; plastics for modelling; graphic prints; modelling materials; teaching materials [except apparatus]; sealing compounds for stationery purposes; adhesives [glues] for stationery or household purposes; stuffing of paper or cardboard; packaging material made of starches; packing [cushioning, stuffing] materials of paper or cardboard; filtering materials of paper; writing chalk; tailors' chalk; marking chalk; spray chalk; garbage bags of paper or of plastics; bags [envelopes, pouches] of paper or plastics, for packaging; plastic bags for pet waste disposal; bibs of paper; bibs, sleeved, of paper; stickers [stationery]; writing cases [stationery]; sealing wafers; covers [stationery]; plastic cling film, extensible, for palletization; embroidery designs [patterns]; musical greeting cards; greeting cards; postcards; conical paper bags; folders for papers; modelling paste; pen cases; song books; clipboards; handkerchiefs of paper; plastic film for wrapping; mats for beer glasses; stands for pens and pencils; towels of paper; writing materials; school supplies [stationery]; hand labelling appliances; printed matter; prospectuses; tissues of paper for removing make-up; face towels of paper; table napkins of paper; place mats of paper; tablemats of paper; tablecloths of paper; paper-clips; staples for of-

fices; erasing products; writing board erasers; writing or drawing books; stationery; pencil sharpeners, electric or non-electric; stencil plates; manuals [handbooks]; silver paper; molds for modelling clays [artists' materials]; shields [paper seals]; labels of paper or cardboard.

18 – Mountaineering sticks; slings for carrying infants; luggage tags; pocket wallets; credit card cases [wallets]; reins for guiding children; sling bags for carrying infants; chamois leather, other than for cleaning purposes; umbrellas; parasols; saddlery; card cases [notecases]; cases of leather or leatherboard; imitation leather; leather, unworked or semi-worked; leatherboard; hat boxes of leather; boxes of leather or leatherboard; boxes of vulcanized fiber; purses; bags [envelopes, pouches] of leather, for packaging; moleskin [imitation of leather]; travelling sets [leatherware]; vanity cases, not fitted; clothing for pets; covers for animals; collars for animals; hiking sticks; leather leashes; garment bags for travel; shoulder belts [straps] of leather; briefcases; randsels [Japanese school satchels]; haversacks; leather straps; straps of leather [saddlery]; grips for holding shopping bags; umbrella handles; walking stick handles; suitcase handles; rucksacks; travelling bags; net bags for shopping; bags; bags for climbers; handbags; pouch baby carriers; beach bags; compression cubes adapted for luggage; bags for sports; bags for campers; shopping bags; wheeled shopping bags; school satchels; walking sticks; walking stick seats; key cases; suitcases; trunks [luggage]; motorized suitcases; suitcases with wheels; valises; attaché cases; umbrella covers; labels of leather.

25 – Wimples; bandanas [neckerchiefs]; underwear; sweat-absorbent underwear; berets; overalls; boas [necklets]; teddies [underclothing]; boxer shorts; ankle boots; ski boots; boots for sports; breeches for wear; trousers; football boots; brassieres; valenki [felted boots]; collars [clothing]; detachable collars; shirt yokes; veils [clothing]; gabardines [clothing]; galoshes; neckties; ascots; leggings [leg warmers]; gaiters; boot uppers; corselets; jerseys [clothing]; vests; sports jerseys; hosiery; heels; hoods [clothing]; hat frames [skeletons]; pockets for clothing; neck scarfs [mufflers]; kimonos; cap peaks; visors being headwear; tights; slips [underclothing]; wet suits for water-skiing; combinations [clothing]; bodices [lingerie]; corsets [underclothing]; suits; bathing suits; masquerade costumes; beach clothes; leotards; stuff jackets [clothing]; jackets [clothing]; fishing vests; leggings [trousers]; liveries; camisoles; sports singlets; cuffs; short-sleeve shirts; mantillas; coats; sleep masks; furs [clothing]; fingerless gloves; miters [hats]; footmuffs, not electrically heated; muffs [clothing]; heelpieces for footwear; bibs, not of paper; bibs, sleeved, not of paper; fur stoles; hairdressing capes; ear muffs [clothing]; socks; sweat-absorbent socks; footwear; beach shoes; sports shoes;

clothing; paper clothing; outerclothing; ready-made clothing; motorists' clothing; cyclists' clothing; clothing for gymnastics; clothing of imitations of leather; clothing of leather; waterproof clothing; uniforms; fittings of metal for footwear; maniples; overcoats; panties; pelerines; ski gloves; gloves [clothing]; pajamas; bathing trunks; shirt fronts; scarfs; pocket squares; dresses; headbands [clothing]; garters; sock suspenders; stocking suspenders; ready-made linings [parts of clothing]; dress shields; soles for footwear; braces for clothing [suspenders]; half-boots; lace boots; ponchos; girdles; money belts [clothing]; belts [clothing]; layettes [clothing]; non-slipping devices for footwear; heelpieces for stockings; welts for footwear; chasubles; shirts; wooden shoes; sandals; bath sandals; boots; jumper dresses; saris; sarongs; sweaters; footwear uppers; inner soles; albs; bath slippers; togas; knitwear [clothing]; underpants; shoes; gymnastic shoes; slippers; skull caps; turbans; headwear; aprons [clothing]; judo uniforms; karate uniforms; tee-shirts; dressing gowns; bath robes; top hats; tips for footwear; stockings; sweat-absorbent stockings; shawls; paper hats [clothing]; shower caps; bathing caps; sashes for wear; studs for football boots; hats; babies' pants [underwear]; trouser straps; pelisses; esparto shoes or sandals; skirts; petticoats; skorts.

35 – Rental of advertising space; business auditing; computerized file management; demonstration of goods; commercial information and advice for consumers in the choice of products and services; professional business consultancy; organization of exhibitions for commercial or advertising purposes; organization of trade fairs for commercial or advertising purposes; shop window dressing; provision of an online marketplace for buyers and sellers of goods and services; presentation of goods on communication media, for retail purposes; sales promotion for others; wholesale and retail store services featuring goods of non-medicated cosmetics and toiletry preparations, non-medicated dentifrices, perfumery, essential oils, bleaching preparations and other substances for laundry use, cleaning, polishing, scouring and abrasive preparations, paper and cardboard, printed matter, bookbinding material, photographs, stationery and office requisites, except furniture, adhesives for stationery or household purposes, drawing materials and materials for artists, paintbrushes, instructional and teaching materials, plastic sheets, films and bags for wrapping and packaging, printers' type, leather and imitations of leather, animal skins and hides, luggage and carrying bags, umbrellas and parasols, walking sticks, whips, harness and saddlery, collars, leashes and clothing for animals, clothing, footwear, headwear; wholesale and retail online store services of goods of non-medicated cosmetics and toiletry preparations, non-medicated dentifrices, perfumery, essential oils, bleac-

hing preparations and other substances for laundry use, cleaning, polishing, scouring and abrasive preparations, paper and cardboard, printed matter, bookbinding material, photographs, stationery and office requisites, except furniture, adhesives for stationery or household purposes, drawing materials and materials for artists, paintbrushes, instructional and teaching materials, plastic sheets, films and bags for wrapping and packaging, printers' type, leather and imitations of leather, animal skins and hides, luggage and carrying bags, umbrellas and parasols, walking sticks, whips, harness and saddlery, collars, leashes and clothing for animals, clothing, footwear, headwear; promoting and marketing the goods and services of others via the placement and distribution of advertising; publication of publicity texts; dissemination of advertising matter; online advertising on a computer network; commercial administration of the licensing of the goods and services of others; administrative processing of purchase orders; procurement services for others [purchasing goods and services for other businesses]; business efficiency expert services.

40 – Skin dressing; embroidering; tanning; material treatment information; leather staining; fur dyeing; shoe staining; textile dyeing; cloth dyeing; leather working; cloth edging; fabric waterproofing; crease-resistant treatment for clothing; textile treating; wool treating; sewing of clothes and shoes; cloth cutting; quilting; fulling of cloth; dyeing services; custom tailoring; silkscreen printing.

42 – Industrial design; graphic arts design; interior design; material testing; textile testing; research and development of new products for others; technological consultancy; quality control; dress and shoes designing; packaging design; styling [industrial design].

(260) AM 2020 106307 A

(800) 1497527

(151) 2019 08 28

(891) 2019 08 28

(731) GRINDEKS, AS

Krustpils iela 53, LV-1057 Rīga, Latvia

(540)



(591) Orange, light orange, beige, red, yellow, white and black

(531) 02.01.23; 04.05.02; 26.11.12; 27.05.01; 29.01.13

(511)

3 – Cosmetics and cosmetic preparations; cosmetic patches; cosmetic preparations for body care; skin-care cosmetics.

5 – Pharmaceutical preparations; veterinary preparations; sanitary preparations for medical purposes; plasters; disinfectants; anti-inflammatory ointments; ointments for pharmaceutical purposes; medicated skin creams; medicated patches; therapeutic creams [medical]; therapeutic gels [medical]; therapeutic ointments [medical]; medicated gels; medicated ointments; medical dressings; pharmaceutical preparations for veterinary use; pharmaceutical preparations for skin care; pharmaceutical preparations and substances; pharmaceutical preparations for the prevention of inflammatory disorders; chemical preparations for pharmaceutical purposes; pharmaceutical preparations for the prevention of inflammatory diseases; pharmaceutical preparations for treating epidermal problems; pharmaceutical preparations for treating skeletal diseases; pharmaceutical preparations for treating rheumatic diseases; pharmaceutical preparations and substances with anti-inflammatory properties; pharmaceutical preparations and substances with analgesic properties; pharmaceutical preparations for the prevention of diseases of the muscle-skeletal system; pharmaceutical preparations for the prevention of disorders of the muscle-skeletal system; body gels for pharmaceutical use; antiseptic ointments; liniments for medical use; greases for veterinary purposes; medicated ointments for application to the skin; medicated ointments for treating dermatological conditions; transdermal patches; adhesive tapes for medical purposes; anti-inflammatory analgesic plasters; heating patches for medical purposes; adhesive skin patches for medical use; pain relieving creams; pharmaceutical creams; antibiotic creams; body creams [medicated]; topical analgesic creams; skin care creams for medical use; therapeutic creams [medical]; body creams for pharmaceutical use; skin care creams for medical use; multi-purpose medicated antibiotic creams; nutritional supplements; medicated toiletry preparations; medical preparations.

10 – Medical and veterinary apparatus and instruments; medical apparatus for introducing pharmaceutical preparations into the human body; medical apparatus for the relief of pain.

(260) AM 2020 106308 A

(800) 1497538

(151) 2019 07 02

(891) 2019 07 02

(731) Alpro, commanditaire vennootschap op

Aandelen

Vlamingstraat 28, B-8560 Wevelgem,

Belgium

(540)



(591) Blue and green

(531) 05.03.13; 05.03.14; 27.05.01; 27.05.17; 29.01.12

(511)

29 – Plant-based and nut-based substitutes for dairy products, including but not limited to soy based beverages, soy milk, almond milk; flavored soybean milk; non-dairy creamer; yogurt; cheese; coconut milk for cooking; rice milk; meat, fish, poultry and game; meat extracts; preserved, frozen, dried and cooked fruits and vegetables; jellies, jams, compotes; eggs, milk and milk products; edible oils and fats; dairy product substitutes; meat substitutes; soy-based desserts; nut-based desserts; coconut milk; almond milk; flavored almond milk; oat milk; the aforementioned goods in as far as they are not included in other classes.

30 – Coffee, tea, cocoa, with the exception of chocolate and chocolate goods, sugar, rice, tapioca, sago, artificial coffee; flour and preparations made from cereals, bread, pastry and confectionery, ices; ice cream, honey, treacle; yeast, baking-powder; crackers, pasta (macaroni); snack foods consisting principally of cereal, nuts, rice and grains; snack foods consisting principally of confectionery; salt, mustard; vinegar, sauces (condiments); spices; chocolate flavored desserts; desserts made of flour; vanilla flavored desserts; caramel flavored desserts; coffee flavored desserts; desserts made from plant-based ingredients; nut-based desserts; coffee based beverages; frozen yogurt; the aforementioned goods in as far as they are not included in other classes.

32 – Coconut drinks; almond drinks; flavored almond drinks; oat drinks; rice drinks; hazelnut drinks; smoothies; light beverages, non-alcoholic beverages; mineral and aerated waters and other non-alcoholic drinks; fruit drinks and fruit juices; syrups and other preparations for making beverages; plant-based beverages; nut-based beverages.

(260) AM 2020 106309 A

(800) 1497548

(151) 2019 10 17

(891) 2019 10 17

(731) Yangtze Optical Fibre and Cable Joint Stock Limited Company
No.9 Optics Valley Avenue, East Lake High-Tech Development Zone, Wuhan, Hubei, China

(540)



(591) Black, white

(531) 25.07.08; 27.05.17

(511)

9 – Sensors; optical apparatus and instruments; optical data media; optical fibres [light conducting filaments]; optical communication equipment; materials for electricity mains [wires, cables]; fiber optic cables; network communication equipment; computer peripheral devices; couplers [data processing equipment].

(260) AM 2020 106310 A

(800) 1497588

(151) 2019 08 09

(891) 2019 08 09

(731) BFF KOZMETİK TEMİZLİK PLASTİK ÜRÜNLERİ VE TURİZM SANAYİ TİCARET ANONİM ŞİRKETİ

Tepeören Mahallesi Kimya Sanayicileri, Organize Sanayi Bölgesi B-07 Parsel, Tuzla, İstanbul, Turkey

(540)



(591) Black, white

(531) 07.01.09; 07.01.24; 27.05.02; 27.05.06; 28.03

(511)

3 – Bleaching and cleaning preparations, detergents other than for use in manufacturing operations and for medical purposes, laundry bleach, fabric softeners for laundry use, stain removers, dishwasher detergents, perfumery; non-medicated cosmetics, fragrances, deodorants for personal use and animals, soaps, shower gels, dental care preparations; dentifrices, denture polishes, tooth whitening preparations, mouth washes, not for medical purposes, abrasive preparations; emery cloth; sandpaper; pumice stone; abrasive pastes, polishing preparations for leather, vinyl, metal and wood, polishes and creams for leather, vinyl, metal and wood, wax for polishing.

(260) AM 2020 106311 A

(800) 1497595

(151) 2019 08 14

(891) 2019 08 14

(731) Euro Games Technology Ltd.

4, "Maritsa" Str., "Vranya-Lozen-Triugulnika", BG-1151 Sofia, Bulgaria

(540)



(591) Yellow, red, orange, white, black, blue and brown

(531) 25.07.08; 25.07.17; 27.05.02; 27.05.03

(511)

9 – Software; computer gaming software; computer software packages; computer operating system software; computer software, recorded; software drivers; virtual reality software; games software; entertainment software for computer games; computer programs for network management; operating computer software for mainframe computers; monitors (computer hardware); computer hardware; apparatus for recording images; monitors (computer programs); computer game programs; computer programs for recorded games; apparatus for recording, transmission or reproduction of sound or images; communications servers [computer hardware]; electronic components for gambling machines; computer application software featuring games and gaming; computer software for the administration of on-line games and gaming; computer hardware for games and gaming; electronic components and computer software for gambling, gambling machines, gambling games on the Internet and via telecommunication network.

28 – Gaming machines for gambling; chips for gambling; mah-jong; arcade games; gambling machines operating with coins, notes and cards; games; electronic games; parlor games; gaming chips; gaming tables; slot machines [gaming machines]; LCD game machines; slot machines and gaming devices; coin-operated amusement machines; roulette chips; poker chips; chips and dice [gaming equipment]; equipment for casinos; roulette tables; gaming roulette wheels; casino games; gambling machines and amusement machines, automatic and coin-operated; coin-operated amusement machines and/or electronic coin-operated amusement machines with or without the possibility of gain; boxes for coin-operated machines, slot machines and gaming machines; electronic or electrotechnical amusement machines and apparatus, gaming machines, coin-operated entertainment machines; housings for coin-operated machines, gaming equipment, gaming machines, machines for gambling; electropneumatic and electrical gambling machines (slot machines).

41 – Gambling; services related to gambling; gaming services for entertainment purposes; casino, gaming and gambling services; training in the deve-

lopment of software systems; provision of equipment for gambling halls; providing casino equipment [gambling]; gaming machine entertainment services; providing casino facilities [gambling]; gaming hall services; amusement arcade services; games equipment rental; rental of gaming machines; providing amusement arcade services; rental of gaming machines with images of fruits; editing or recording of sounds and images; sound recording and video entertainment services; hire of sound reproducing apparatus; provision of gaming equipment for casinos; providing of casino facilities; online gambling services; casino, gaming and gambling services; provision of gaming establishments, gaming halls, Internet casinos, online gaming services.

(260) AM 2020 106316 A

(800) 1497692

(151) 2019 10 16

(891) 2019 10 16

(731) Lao Qunquan

Group 4, Miaoqian Village, Mazhu Town, Yuyao, Ningbo, Zhejiang Province, China

(540)



(591) Black, white

(531) 27.05.17; 27.05.19

(511)

8 – Goffering irons; flat irons; electric steam irons; razors, electric or non-electric; can openers, non-electric; table cutlery [knives, forks and spoons]; beard clippers; nail polishers, electric or non-electric; epilators, electric or non-electric; eyelash curlers.

(260) AM 2020 106324 A

(800) 1497956

(151) 2019 07 16

(891) 2019 07 16

(731) AYAYDIN TEKSTİL İNŞAAT TURİZM TİCARET SANAYİ LİMİTED ŞİRKETİ
Yenibosna Merkez Mahallesi, Cemal Ulusoy Caddesi No: 13, Bahçelievler, İstanbul, Turkey

(540)

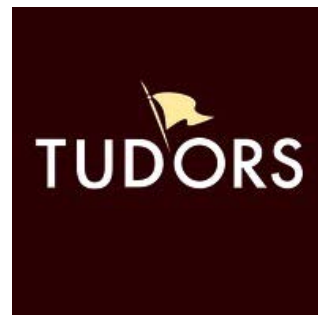

(591) White TUDORS word and a flag in yellow color on a red background

(531) 24.07.01; 24.07.15; 26.04.02; 26.04.24; 27.05.24; 29.01.13

(511)

18 – Unworked or semi-worked leather and animal skins, imitations of leather, stout leather, leather used for linings; goods made of leather, imitations of leather or other materials, designed for carrying items, included in this class; bags, wallets, boxes and trunks made of leather or stout leather; keycases, trunks [luggage], suitcases; umbrellas; parasols; sun umbrellas; walking sticks; whips; harness; saddlery; stirrups; straps of leather (saddlery).

25 – Clothing, including underwear and outer-clothing, other than special purpose protective clothing; socks, mufflers [clothing], shawls, bandanas, scarves, belts [clothing]; footwear, shoes, slippers, sandals; headgear, hats, caps with visors, berets, caps [headwear], skull caps.

(260) AM 2020 106326 A

(800) 1497968

(151) 2019 07 18

(891) 2019 07 18

(731) SILVANOLS, SIA

Kurbada iela 2A, LV-1009 Rīga, Latvia

(540)

silvanols **FARINGOSPRAY**

(591) Black, white

(511)

3 – Cosmetics.

5 – Pharmaceuticals and natural remedies; drugs for medical purposes; medicines for human purposes; herbal preparations for medical use; sprays for medical purposes; mouth sprays for medical use; medicated throat sprays; pharmaceutical preparations for the prevention of inflammatory diseases; pharmaceutical preparations for the prevention of inflammatory disorders; pharmaceutical preparations for the prevention of diseases caused by bacteria; pharmaceutical preparations for the prevention of disorders of the respiratory system; pharmaceutical preparations for the prevention of diseases of the respiratory system; pharmaceutical preparations for the prevention of disorders caused by bacteria; pharmaceutical preparations for the treatment of disorders caused by bacteria; herbal medicine; herbal sprays for medical use; throat lozenges for pharmaceutical and medical purposes; pharmaceutical preparations for immunity adjustment; immunostimulants for pharmaceutical and medical purposes; antibacterial sprays; anti-inflammatory sprays; herbal extracts for medical purposes; breath refreshers for medical purposes; cough

suppressants for pharmaceutical and medical purposes; medicated lozenges; cough tablets; cough pastilles for medical use; herbal throat lozenges for pharmaceutical and medical purposes; dietary supplements for humans; nutraceutical preparations for therapeutic or medical purposes; medicinal oils; vitamin and trace element preparations; vitamins and vitamin preparations; pastilles for pharmaceutical purposes; pharmaceutical sweets; medicated lollipops; medicated drops; medicated mouth freshening lozenges; herbal lozenges for medical purposes; candy, medicated; dietary supplements with a cosmetic effect.

10 – Medical apparatus and instruments; aerosol dispensers for medical purposes; sprayers, hand-operated, for medical use; vaporizers for medical purposes; droppers for medical purposes; apparatus for the alleviation of breathing difficulties.

(260) AM 2020 106329 A

(800) 1498005

(151) 2019 07 23

(891) 2019 07 23

(731) bonprix Handelsgesellschaft mbH

Haldedorfer Straße 61, 22179 Hamburg, Germany

(540)



(591) Red

(531) 24.17.04; 27.05.01; 27.05.07; 27.05.17; 29.01.01

(511)

35 – Retailing in relation to clothing of all kinds, including footwear and headgear, leather and imitations of leather, bags, household textiles, dishes, cookware and containers, cutlery, cosmetic and toilet utensils, bathroom articles, decorations, articles of porcelain, furniture, lighting articles, lighting, fairy lights, jewellery, clocks, watches, and cosmetics.

(260) AM 2020 106331 A

(800) 1498045

(151) 2019 06 24

(891) 2019 06 24

(731) ABLOY OY

Wahlforssinkatu 20, FI-80100 Joensuu, Finland

(540)

ABLOY

(591) Blue

(531) 27.05.17

(511)

6 – Metal locks and lock boxes; lock cylinders of metal; keys; key blanks; lock bodies; striker plates; handles and fittings (made of metal) for doors and windows; door closers and door openers (non-electric); emergency and panic latches for doors and windows (made of metal); door frames, hinges and handles (made of metal); components and accessories for mentioned goods, all made of metal.

9 – Computer software and applications for locking devices and apparatus, safety, security, protection and signaling devices and apparatus and door opening and closing devices and apparatus; electric and electronic safety, security, protection and signaling devices and apparatus; electric, electronic, electromechanical and magnetic locks and control and decoding apparatus for locks; electric, electronic and electromechanical locking devices and apparatus; electric, electronic and electromechanical lock cylinder devices and apparatus; electric, electronic or optical identification apparatus, card readers and identification equipment and their cards; electronic or magnetic keys; access control cards, key cards, smart cards and their readers; control and monitoring systems, namely access control systems, burglar alarms and video surveillance systems; electric and electronic locking systems and apparatus, gate and door automation systems, access control and time tracking systems, electric and electronic security systems and apparatus.

35 – Wholesale and retail services for locks and lock cases, lock cylinders, keys, key blanks, lock bodies, striker plates, handles and fittings for doors and windows, door closers and door openers, emergency and panic latches for doors and windows, frames, hinges, handles and components and accessories of mentioned goods; wholesale and retail services for key machines and key machine tools, electric door opening apparatus and door closers and their control systems and door actuating apparatus (hydraulic, pneumatic or electronic); wholesale and retail services for computer software and applications for locking devices and apparatus, safety, security, protection and signaling devices and apparatus or door opening and closing devices and apparatus; wholesale and retail services for electric and electronic safety, security, protection and signaling devices and apparatus; wholesale and retail services for electric, electronic, electromechanical and magnetic locks and control and decoding apparatus for locks; wholesale and retail services for electric, electronic and electromechanical locking devices and apparatus and electric, electronic and electromechanical lock cylinder devices

and apparatus; wholesale and retail services for electric, electronic or optical identification apparatus, card readers and identification equipment and their cards; wholesale and retail services for access control cards, key cards, smart cards and their readers; wholesale and retail services for access control systems, burglar alarms and video surveillance systems.

(260) AM 2020 106416 A

(800) 1498435

(151) 2019 05 16

(891) 2019 05 16

(731) Kazan Public Joint Stock Company

"Organichesky sintez"

Belomorskaya str., 101, RU-420051 Kazan,

the Republic of Tatarstan, Russian Federation

(540)

КАЗАНЬОРГСИНТЕЗ

(591) Dark-green

(531) 28.05

(511)

1 – Chemicals used in industry; nitrogen; antistatic preparations, other than for household purposes; antifreeze; argon; acetone; chemicals for the manufacture of paints; getters [chemically active substances]; glycol; glycerine for industrial purposes; detergents for use in manufacturing processes; dispersions of plastics; catalysts; oxygen; acids; plasticizers; plastics, unprocessed; chemical condensation preparations; chemical substances for analyses in laboratories, other than for medical or veterinary purposes; chemical preparations for analyses in laboratories, other than for medical or veterinary purposes; chemical preparations for scientific purposes, other than for medical or veterinary use; benzene derivatives; solvents for varnishes; chemical reagents, other than for medical or veterinary purposes; synthetic resins, unprocessed; alcohol [organic compounds]; sulfates; carbon; industrial chemicals; chlorides; emulsifiers; ethers; esters.

17 – Insulating materials; padding materials of rubber or plastics; stuffing of rubber or plastics; packing [cushioning, stuffing] materials of rubber or plastics; plastic substances, semi-processed; plastic sheeting for agricultural purposes; plastic film, other than for wrapping; synthetic resins, semi-processed; artificial resins, semi-processed; junctions, not of metal, for pipes; flexible hoses, not of metal.

19 – Branching pipes, not of metal; penstock pipes, not of metal; water-pipes, not of metal; gutter pipes, not of metal; drain pipes, not of metal; rigid pipes, not of metal, for building.

20 – Packaging containers of plastic; containers, not of metal [storage, transport].

- (260) AM 2020 106422 A
(800) 1498455
(151) 2019 08 20
(891) 2019 08 20
(731) Open-Type Joint Stock Company "ROT FRONT"
2-oy Novokuznetskiy pereulok, d. 13/15,
RU-115184 Moscow, Russian Federation
(540)

ECO-BOTANICA SMOOTHIE

- (591) Black, white
(511)
30 – Waffles with smoothie or smoothie taste or smoothie flavor; fruit jellies [confectionery] with smoothie or smoothie taste or smoothie flavor; pastries with smoothie or smoothie taste or smoothie flavor; caramels [candy] with smoothie or smoothie taste or smoothie flavor; sweetmeats [candy] with smoothie or smoothie taste or smoothie flavor; dessert mousses [confectionery] with smoothie or smoothie taste or smoothie flavor; muesli with smoothie or smoothie taste or smoothie flavor; biscuits with smoothie or smoothie taste or smoothie flavor; gingerbread with smoothie or smoothie taste or smoothie flavor; chips [cereal products] with smoothie or smoothie taste or smoothie flavor; chocolate with smoothie or smoothie taste or smoothie flavor.

- (260) AM 2020 106423 A
(800) 1498489
(151) 2019 08 14
(891) 2019 08 14
(731) MOL Petrolkémia Zártkörűen Működő Részvénytársaság
TVK Központi Irodaház, 2119 hrsz. 136 sz. épület, TVK Ipartelep, H-3581 Tiszaújváros, Hungary
(540)

TIPPLEN

- (591) Black, white
(511)
1 – Chemical products for use in industry, unprocessed plastics (in the form of powder, liquids, pastes and granules); adhesives for industrial use.
17 – Sheets, plates, bars, pipes, profile forms (semi-processed products) caulking and insulating materials, of plastics.
20 – Containers and barrels of plastics.
21 – Utensils for household purposes, portable containers, cans, combs, sponges.

- (260) AM 2020 106549 A
(800) 1508168
(151) 2019 12 09
(891) 2019 12 09
(731) International Fruit Genetics, LLC
8224 Espresso Drive, Suite 200, Bakersfield
CA 93312, USA
(540)

SWEET CELEBRATION

- (591) Black, white
(511)
31 – Fresh fruits and vegetables; grape vines, plants and plant propagating material.

- (260) AM 2020 106550 A
(800) 1508193
(151) 2019 10 23
(891) 2019 10 23
(731) SHANGHAI TOBACCO GROUP CO., LTD.
717 CHANG YANG ROAD, YANGPU DISTRICT, 200082 SHANGHAI, China
(540)



- (591) Black, white
(531) 03.03.17
(511)
34 – Liquid solutions for use in electronic cigarettes; electronic cigarettes; cigarette paper; tobacco; chewing tobacco; cigarettes; tobacco pipes; ashtrays for smokers; tobacco jars; cigars; cigarettes containing tobacco substitutes, not for medical purposes; matches; lighters for smokers.

- (260) AM 2020 106713 A
(800) 1509887
(151) 2019 11 26
(891) 2019 11 26
(731) "Unipharm-Ukraine", LLC
Moskovskiy prospect 9-V, Kyiv 04073, Ukraine
(540)

ELANUM

- (591) Black, white
(511)
3 – Non-medicated cosmetics and toiletry preparations; non-medicated dentifrices; perfumery, essential

oils; bleaching preparations and other substances for laundry use; cleaning, polishing, scouring and abrasive preparations.

5 – Preparations for destroying vermin; herbicides.

10 – Surgical, medical, dental and veterinary apparatus and instruments; artificial limbs, eyes and teeth; orthopaedic articles; suture materials; therapeutic and assistive devices adapted for the disabled; massage apparatus; apparatus, devices and articles for nursing infants; sexual activity apparatus, devices and articles.

31 – Raw and unprocessed agricultural, aquacultural, horticultural and forestry products; raw and unprocessed grains and seeds; fresh fruits and vegetables, fresh herbs; natural plants and flowers; bulbs, seedlings and seeds for planting; live animals; foodstuffs and beverages for animals; malt.

32 – Beers; non-alcoholic beverages; mineral and aerated waters; fruit beverages and fruit juices; syrups and other non-alcoholic preparations for making beverages.

(260) AM 2020 106715 A

(800) 1509901

(151) 2019 12 04

(891) 2019 12 04

(731) SEAT, S.A.

Autovia A-2 km.585, E-08760 Martorell
(Barcelona), Spain

(540)

SEAT:CODE

(591) Black, white

(531) 24.17.01; 24.17.02; 27.05.12

(511)

9 – Software.

42 – Development of software.

(260) AM 2020 106717 A

(800) 1509961

(151) 2019 11 28

(891) 2019 11 28

(731) Henkel AG & Co. KgaA

Henkelstr. 67, 40589 Düsseldorf, Germany

(540)

ZOTOS

(591) Black, white

(511)

3 – Hair care preparations; hair styling preparations.

(260) AM 2020 106719 A

(800) 1509976

(151) 2019 11 19

(891) 2019 11 19

(731) KIA MOTORS CORPORATION

12, Heolleung-ro, Seocho-gu, Seoul,
Republic of Korea

(540)

KIA K2

(591) Black, white

(511)

12 – Automobiles; sports cars; vans [vehicles]; trucks; motor buses; electric vehicles.

(260) AM 2020 106720 A

(800) 1509987

(151) 2019 10 24

(891) 2019 10 24

(731) Richter Gedeon Nyrt.

Gyömrői út 19-21, H-1103 Budapest, Hungary

(540)

РОЗАБЕЛ

(591) Black, white

(531) 28.05

(511)

5 – Pharmaceutical preparations.

(260) AM 2020 106721 A

(800) 1509999

(151) 2019 12 11

(891) 2019 12 11

(731) Bora Creations S.L.

11, Calle Velázquez (Pto. de Andratx),
E-07157 Andratx, Balearen, Spain

(540)

HELLO, GOOD STUFF

(591) Black, white

(511)

3 – Cosmetics; decorative cosmetics.

(260) AM 2020 106722 A

(800) 1510021

(151) 2019 11 19

(891) 2019 11 19

(731) KIA MOTORS CORPORATION

12, Heolleung-ro, Seocho-gu, Seoul,
Republic of Korea

(540)

KIA K1

(591) Black, white

(511)

12 – Automobiles; sports cars; vans [vehicles]; trucks; motor buses; electric vehicles.

(260) AM 2020 106741 A
 (800) 775729
 (151) 2002 02 06
 (891) 2019 12 06
 (731) UAB "VIČIŪNŪ GRUPĖ"
 V. Krėvės pr.97, LT-50369 Kaunas, Lithuania
 (540)



(591) Red and blue
 (531) 03.07.16; 03.07.17; 25.03.01; 27.05.01;
 29.01.01; 29.01.04
 (511)
 29 – Foods prepared from fish; fish, preserved; fish
 (not live); fish, tinned; salted fish; fish filets.

(260) AM 2020 106852 A
 (800) 1510639
 (151) 2019 11 26
 (891) 2019 11 26
 (731) Richter Gedeon Nyrt.
 Gyömrői út 19-21, H-1103 Budapest, Hungary
 (540)

DALNAVILLA

(591) Black, white
 (511)
 5 – Pharmaceutical preparations.

(260) AM 2020 106910 A
 (800) 1511782
 (151) 2019 11 07
 (891) 2019 11 07
 (731) Samsung Electronics Co., Ltd.
 129, Samsung-ro, Yeongtong-gu, Suwon-si,
 Gyeonggi-do, Republic of Korea
 (540)

DEX

(591) Black, white
 (511)
 9 – Downloadable software; computer application
 software; computer operating system software; com-
 puter operating software; computer software for syn-
 chronizing data between hand-held or portable com-
 puters and host computers; computer software for
 communicating with users of hand-held computers;
 data synchronization programs; computer software
 for use in computer access control; computer soft-
 ware for communicating purposes between micro-

computers; computer software for wireless network
 communications; software with the ability to show
 the screen of a mobile phone to a computer monitor;
 computer hardware and computer peripheral devi-
 ces; mirroring device for mobile phones to show the
 screen of a mobile phone on a computer monitor;
 computer application software for mobile phones to
 display the screen of a mobile phone on a computer
 monitor; adapter for mobile phones to show the scre-
 en of a mobile phone on the computer monitor.

42 – Development of computer software for data
 processing; computer software development; deve-
 lopment of operating system software; data conver-
 sion of computer program data or information (not
 physical conversion); design and development of
 programs for computers; conversion of data or do-
 cuments from physical to electronic media.

(260) AM 2020 106911 A
 (800) 1511805
 (151) 2019 12 06
 (891) 2019 12 06
 (731) DOĞAL KİMYEVİ MADDELER VE ZİRAİ
 İLAÇLAR SANAYİ VE TİCARET ANONİM
 ŞİRKETİ
 Toplarönü Sk. No:16 Anadoluhisarı, Beykoz,
 TR-34810 İstanbul, Turkey
 (540)

RODER

(591) Black, white
 (531) 27.05.17
 (511)
 5 – Substances for destroying weeds, vermin and
 fungus, fungicides (fungus killers), herbicides, ver-
 min catching, killing or repelling substances, animal
 bath substances (for parasite killing), anti-mold pro-
 ducts, anti-moth preparations, rat poison.

(260) AM 2020 106912 A
 (800) 1511819
 (151) 2019 11 05
 (891) 2019 11 05
 (731) Shenzhen Insighters Medical Technology Co.,
 Ltd.
 13/F, Hengtemei Bldg., No. 3 Ganli Rd., Buji
 St., Longgang Dist., Shenzhen, 518000
 Guangdong, China
 (540)

insighters

(591) Black, white

(531) 26.01.05; 27.05.07

(511)

10 – Apparatus for artificial respiration; endoscopy cameras for medical purposes; medical instruments for percutaneous tracheostomy; flexible medical endoscopes; catheters; cannulae; surgical apparatus and instruments; anaesthetic apparatus; gastroscopes; medical apparatus and instruments.

(260) AM 2020 106917 A

(800) 706192

(151) 1998 11 23

(891) 2020 01 16

(731) Vasco Group NV

Kruishoefstraat 50, B-3650 Dilsen,
Belgium

(540)

BRUGMAN

(591) Black, white

(531) 27.05.01; 27.05.17

(511)

6 – Hardware of metal; safes; goods of common metal not included in other classes.

9 – Thermostats; timer switches for heating installations and air-conditioning installations.

11 – Radiators; air-conditioning installations and their parts.

(260) AM 2020 106918 A

(800) 856324

(151) 2004 03 17

(891) 2020 01 09

(731) ECOVIS Europe AG

Ernst-Reuter-Platz 10, 10587 Berlin,
Germany

(540)

ecovis

(591) Black, white

(511)

35 – Advertising; business management; business administration; office functions; accountancy; book-keeping, auditing; internal and external auditing and accounting, business research, provision of commercial and business information, costs analysis and consultancy in relation thereto; consultancy and assistance in business management; secretarial consultancy services, corporate profitability services and marketing personnel management, testing and recruitment consultancy, assistance in the issue of notice of termination to executive personnel (outplacement); consultancy in respect of mergers, acquisitions and franchising; tax preparations; management consultancy, including business management, corpo-

rate planning and development, business project consultancy, corporate risk management, process management, corporate consultation in relation to company sales and acquisitions, taking up of capital for companies and the investigation of companies; accountancy for the purpose of providing attestation, including establishment and research in respect of fraud; organization of office functions; market research and market surveys; all the foregoing services, as far as included in this class.

36 – Consultancy in respect of business liquidations; tax research; corporate financing; consultation in cases of business insolvency; financial risk management information; insolvency administration; insurance; financial affairs; monetary affairs; real estate affairs; consultation in respect of credit and debit note supervision, investments, subsidies and financing of loans; pension services; tax consultation; management and administration of real estate and property; financing of real estate and of property developments; customs clearance; insurance services; financial services; consultation in respect of financial matters and taxation; corporate financing, including consultation in respect of finance matters, financial assessment and financial consultation; services of an actuary; financial risk management; debt collecting agencies; fiscal assessments and estimations; monetary affairs; all the foregoing services, as far as included in this class.

41 – Education; providing of training; entertainment; sporting and cultural activities; formation and training in respect of tax accounting, balance sheet preparation, tax consultation, individual aspects of attorney activity and legal consultation as well as in respect of business management, financial and management matters; publication of texts in respect of tax accounting, balance sheet matters, tax consultation, individual aspects of attorney activity and legal consultation as well as in respect of business, financial, and management matters; organization of conferences, seminars, symposia and meetings in respect of business, financial, and management matters; translation of formal contracts, legal certifications and legal documents (as far as included in this class).

42 – Scientific and technological services and research and design relating thereto; industrial analysis and research services; design and development of computer hardware and software (with the exception of the field of telecommunication); legal services; consultation in the sectors of information technology, expert assessments; services in relation to legal matters, including consultation, representation of interests, legal disputes, and the handling of legal formalities; consultation in questions of taxation law; drafting of formal contracts, legal certifications and

legal documents; the foregoing services, as far as included in this class.

(260) AM 2020 106919 A

(800) 865125

(151) 2005 08 10

(891) 2019 12 12

(731) ALUCOIL, S.A.

Poligono Industrial Bayas -, c/Ircio, parcelas
R72-R77, E-09200 MIRANDA DE EBRO
(Burgos), Spain

(540)

LARCORE

(591) Black, white

(531) 27.05.17

(511)

6 – Composite panels of stainless steel; metal facades, metal roofs and metal partitions.

საერთაშორისო სასაქონლო ნიშნები, რომლებსაც მიენიჭათ დასვა საქართველოში

(260) AM 2020 100564 A
 (800) 1435874
 (151) 2018 08 09
 (181) 2028 08 09
 (891) 2018 08 09
 (511) 03, 06, 08, 11, 20, 21, 29, 30, 37, 42, 43

(260) AM 2020 103387 A
 (800) 1469048
 (151) 2018 11 16
 (181) 2028 11 16
 (891) 2018 11 16
 (511) 06

(260) AM 2020 100948 A
 (800) 1438620
 (151) 2018 08 24
 (181) 2028 08 24
 (891) 2018 08 24
 (511) 09, 28

(260) AM 2020 103396 A
 (800) 1469104
 (151) 2019 02 05
 (181) 2029 02 05
 (891) 2019 02 05
 (511) 12, 16, 21, 35, 37, 38, 39, 41, 45

(260) AM 2020 100949 A
 (800) 1438623
 (151) 2018 08 24
 (181) 2028 08 24
 (891) 2018 08 24
 (511) 09, 28

(260) AM 2020 103708 A
 (800) 1472615
 (151) 2019 04 10
 (181) 2029 04 10
 (891) 2019 04 10
 (511) 03

(260) AM 2020 100950 A
 (800) 1438636
 (151) 2018 08 24
 (181) 2028 08 24
 (891) 2018 08 24
 (511) 09, 28

(260) AM 2020 103730 A
 (800) 1473256
 (151) 2019 02 11
 (181) 2029 02 11
 (891) 2019 02 11
 (511) 29, 30

(260) AM 2020 103075 A
 (800) 1465926
 (151) 2018 12 19
 (181) 2028 12 19
 (891) 2018 12 19
 (511) 11

(260) AM 2020 103924 A
 (800) 1475635
 (151) 2019 05 06
 (181) 2029 05 06
 (891) 2019 05 06
 (511) 05

(260) AM 2020 103168 A
 (800) 683939
 (151) 1997 07 09
 (181) 2027 07 09
 (891) 2019 04 12
 (511) 07, 08, 09, 25, 36, 37, 42

(260) AM 2020 104011 A
 (800) 1476233
 (151) 2019 02 01
 (181) 2029 02 01
 (891) 2019 02 01
 (511) 32

(260) AM 2020 103235 A
 (800) 1467502
 (151) 2019 02 25
 (181) 2029 02 25
 (891) 2019 02 25
 (511) 14, 18, 24, 25

(260) AM 2020 104030 A
 (800) 1476733
 (151) 2019 05 16
 (181) 2029 05 16
 (891) 2019 05 16
 (511) 30

(260) AM 2020 104032 A
 (800) 1476832
 (151) 2018 11 16
 (181) 2028 11 16
 (891) 2018 11 16
 (511) 30

(891) 2019 05 08
 (511) 03, 04

(260) AM 2020 104152 A
 (800) 1477823
 (151) 2019 05 07
 (181) 2029 05 07
 (891) 2019 05 07
 (511) 03

(260) AM 2020 104265 A
 (800) 1479168
 (151) 2019 05 08
 (181) 2029 05 08
 (891) 2019 05 08
 (511) 03, 04

(260) AM 2020 104154 A
 (800) 1477868
 (151) 2019 05 08
 (181) 2029 05 08
 (891) 2019 05 08
 (511) 03, 04

(260) AM 2020 104267 A
 (800) 1479177
 (151) 2019 04 18
 (181) 2029 04 18
 (891) 2019 04 18
 (511) 34

(260) AM 2020 104224 A
 (800) 1478292
 (151) 2019 04 25
 (181) 2029 04 25
 (891) 2019 04 25
 (511) 07

(260) AM 2020 104278 A
 (800) 1479303
 (151) 2019 06 21
 (181) 2029 06 21
 (891) 2019 06 21
 (511) 04

(260) AM 2020 104226 A
 (800) 1478319
 (151) 2019 01 17
 (181) 2029 01 17
 (891) 2019 01 17
 (511) 30, 43

(260) AM 2020 104282 A
 (800) 1479352
 (151) 2019 06 07
 (181) 2029 06 07
 (891) 2019 06 07
 (511) 03

(260) AM 2020 104238 A
 (800) 1478528
 (151) 2019 05 28
 (181) 2029 05 28
 (891) 2019 05 28
 (511) 09

(260) AM 2020 104283 A
 (800) 1479391
 (151) 2019 05 16
 (181) 2029 05 16
 (891) 2019 05 16
 (511) 32

(260) AM 2020 104262 A
 (800) 1479161
 (151) 2019 05 13
 (181) 2029 05 13
 (891) 2019 05 13
 (511) 04

(260) AM 2020 104284 A
 (800) 1479407
 (151) 2019 05 31
 (181) 2029 05 31
 (891) 2019 05 31
 (511) 33

(260) AM 2020 104263 A
 (800) 1479165
 (151) 2019 05 08
 (181) 2029 05 08

(260) AM 2020 104285 A
 (800) 1479417
 (151) 2019 05 22
 (181) 2029 05 22
 (891) 2019 05 22
 (511) 18

(260) AM 2020 104286 A (800) 1479424 (151) 2019 05 22 (181) 2029 05 22 (891) 2019 05 22 (511) 18	(891) 2019 02 06 (511) 05
(260) AM 2020 104300 A (800) 1416064 (151) 2018 04 23 (181) 2028 04 23 (891) 2019 07 09 (511) 42, 44	(260) AM 2020 104369 A (800) 1480239 (151) 2019 04 19 (181) 2029 04 19 (891) 2019 04 19 (511) 05
(260) AM 2020 104335 A (800) 1479668 (151) 2019 06 20 (181) 2029 06 20 (891) 2019 06 20 (511) 34	(260) AM 2020 104375 A (800) 1480367 (151) 2019 05 28 (181) 2029 05 28 (891) 2019 05 28 (511) 05, 12, 16, 18, 21, 28, 29, 30, 35, 36, 37, 38, 39, 41, 43, 45
(260) AM 2020 104338 A (800) 1479739 (151) 2019 06 19 (181) 2029 06 19 (891) 2019 06 19 (511) 09	(260) AM 2020 104376 A (800) 1480394 (151) 2018 12 03 (181) 2028 12 03 (891) 2018 12 03 (511) 36
(260) AM 2020 104345 A (800) 1479809 (151) 2019 05 08 (181) 2029 05 08 (891) 2019 05 08 (511) 03, 04	(260) AM 2020 104377 A (800) 1480402 (151) 2019 05 16 (181) 2029 05 16 (891) 2019 05 16 (511) 32
(260) AM 2020 104349 A (800) 1479909 (151) 2019 07 01 (181) 2029 07 01 (891) 2019 07 01 (511) 05, 32	(260) AM 2020 104378 A (800) 1480413 (151) 2019 05 22 (181) 2029 05 22 (891) 2019 05 22 (511) 35
(260) AM 2020 104367 A (800) 1480222 (151) 2019 06 03 (181) 2029 06 03 (891) 2019 06 03 (511) 34	(260) AM 2020 104380 A (800) 1480446 (151) 2019 05 24 (181) 2029 05 24 (891) 2019 05 24 (511) 05
(260) AM 2020 104368 A (800) 1480228 (151) 2019 02 06 (181) 2029 02 06	(260) AM 2020 104381 A (800) 1480457 (151) 2019 05 16 (181) 2029 05 16 (891) 2019 05 16 (511) 32, 33

(260) AM 2020 104383 A
 (800) 1480472
 (151) 2019 06 13
 (181) 2029 06 13
 (891) 2019 06 13
 (511) 10, 44

(891) 2019 06 17
 (511) 34

(260) AM 2020 104385 A
 (800) 1480508
 (151) 2019 06 07
 (181) 2029 06 07
 (891) 2019 06 07
 (511) 03

(260) AM 2020 104472 A
 (800) 1480939
 (151) 2019 03 14
 (181) 2029 03 14
 (891) 2019 03 14
 (511) 09, 42

(260) AM 2020 104386 A
 (800) 1480575
 (151) 2019 03 11
 (181) 2029 03 11
 (891) 2019 03 11
 (511) 03, 04, 06, 08, 16, 21

(260) AM 2020 104474 A
 (800) 1480947
 (151) 2019 05 24
 (181) 2029 05 24
 (891) 2019 05 24
 (511) 05

(260) AM 2020 104387 A
 (800) 1480591
 (151) 2019 06 13
 (181) 2029 06 13
 (891) 2019 06 13
 (511) 41

(260) AM 2020 104475 A
 (800) 1480950
 (151) 2019 05 09
 (181) 2029 05 09
 (891) 2019 05 09
 (511) 08, 14, 16, 24

(260) AM 2020 104388 A
 (800) 1480621
 (151) 2019 04 05
 (181) 2029 04 05
 (891) 2019 04 05
 (511) 09, 35, 44

(260) AM 2020 104476 A
 (800) 1480951
 (151) 2019 07 09
 (181) 2029 07 09
 (891) 2019 07 09
 (511) 09, 42

(260) AM 2020 104389 A
 (800) 1480623
 (151) 2019 06 12
 (181) 2029 06 12
 (891) 2019 06 12
 (511) 35

(260) AM 2020 104477 A
 (800) 1480952
 (151) 2019 07 09
 (181) 2029 07 09
 (891) 2019 07 09
 (511) 09, 42

(260) AM 2020 104462 A
 (800) 1480792
 (151) 2019 06 26
 (181) 2029 06 26
 (891) 2019 06 26
 (511) 09, 10, 41, 44

(260) AM 2020 104484 A
 (800) 1481118
 (151) 2019 07 09
 (181) 2029 07 09
 (891) 2019 07 09
 (511) 33

(260) AM 2020 104469 A
 (800) 1480889
 (151) 2019 06 17
 (181) 2029 06 17

(260) AM 2020 104486 A
 (800) 1481172
 (151) 2019 06 26
 (181) 2029 06 26
 (891) 2019 06 26
 (511) 03

(260) AM 2020 104495 A
 (800) 1481363
 (151) 2019 05 08
 (181) 2029 05 08
 (891) 2019 05 08
 (511) 03, 04

(891) 2019 08 06
 (511) 29, 30, 32

(260) AM 2020 104515 A
 (800) 1481944
 (151) 2019 01 16
 (181) 2029 01 16
 (891) 2019 01 16
 (511) 37

(260) AM 2020 104717 A
 (800) 1485151
 (151) 2019 04 16
 (181) 2029 04 16
 (891) 2019 04 16
 (511) 01

(260) AM 2020 104516 A
 (800) 1481996
 (151) 2019 06 04
 (181) 2029 06 04
 (891) 2019 06 04
 (511) 20, 35

(260) AM 2020 104789 A
 (800) 1485927
 (151) 2019 06 26
 (181) 2029 06 26
 (891) 2019 06 26
 (511) 09, 28

(260) AM 2020 104517 A
 (800) 1482006
 (151) 2019 06 12
 (181) 2029 06 12
 (891) 2019 06 12
 (511) 35

(260) AM 2020 105109 A
 (800) 728896
 (151) 2000 02 24
 (181) 2030 02 24
 (891) 2019 08 05
 (511) 03

(260) AM 2020 104518 A
 (800) 1482020
 (151) 2019 07 11
 (181) 2029 07 11
 (891) 2019 07 11
 (511) 06, 09

(260) AM 2020 105192 A
 (800) 1490410
 (151) 2019 03 22
 (181) 2029 03 22
 (891) 2019 03 22
 (511) 05, 10, 12, 16, 20, 25, 27, 28, 35

(260) AM 2020 104600 A
 (800) 1482893
 (151) 2019 07 03
 (181) 2029 07 03
 (891) 2019 07 03
 (511) 09

(260) AM 2020 105283 A
 (800) 1491303
 (151) 2019 08 20
 (181) 2029 08 20
 (891) 2019 08 20
 (511) 42

(260) AM 2020 104627 A
 (800) 1483701
 (151) 2019 04 19
 (181) 2029 04 19
 (891) 2019 04 19
 (511) 09, 28, 41

(260) AM 2020 105285 A
 (800) 1491349
 (151) 2019 07 08
 (181) 2029 07 08
 (891) 2019 07 08
 (511) 26, 28

(260) AM 2020 104667 A
 (800) 1037209
 (151) 2009 08 05
 (181) 2029 08 05

(260) AM 2020 105424 A
 (800) 1088821
 (151) 2011 07 11
 (181) 2021 07 11
 (891) 2019 09 04
 (511) 30

(260) AM 2020 105467 A
(800) 1493537
(151) 2019 07 03
(181) 2029 07 03
(891) 2019 07 03
(511) 33

(260) AM 2020 105469 A
(800) 1493591
(151) 2019 04 26
(181) 2029 04 26
(891) 2019 04 26
(511) 42

(260) AM 2020 105607 A
(800) 1495816
(151) 2019 07 15
(181) 2029 07 15
(891) 2019 07 15
(511) 09

საქონლის ადგილწარმოშობის დასახელებები

ღვინის წარმოების სავსიფიქსიო სვლითების შეტანა

დაცული ადგილწარმოშობის დასახელებები:

მუკუზანი (რეგ. №2; თარიღი: 30.08.2005 წ.), წინანდალი (რეგ. №3; თარიღი: 30.08.2005 წ.), ახაშენი (რეგ. №4; თარიღი: 30.08.2005 წ.) და თელიანი (რეგ. №791; თარიღი: 10.12.2007 წ.)

სსიპ საქართველოს ინტელექტუალური საკუთრების ეროვნული ცენტრის – „საქპატენტის“ სასაქონლო ნიშნების, გეოგრაფიული აღნიშვნებისა და დიზაინის დეპარტამენტის პირველი სამმართველოს უფროსის 2020 წლის 9 სექტემბრის №N9024/06; 9026/06; 9028/06; 9030/06 ბრძანებების საფუძველზე, შეიცვალა საქართველოს ინტელექტუალური საკუთრების ეროვნულ ცენტრში – „საქპატენტში“ რეგისტრირებული ღვინის ადგილწარმოშობის დასახელებების: „მუკუზანი“, „წინანდალი“, „ახაშენი“ და „თელიანის“ წარმოების სპეციფიკაციები.

აღნიშნული ინფორმაცია „საქონლის ადგილწარმოშობის დასახელებებისა და გეოგრაფიული აღნიშვნების შესახებ“ საქართველოს კანონის თანახმად, ქვეყნდება საქართველოს სამრეწველო საკუთრების ოფიციალურ ბიულეტენში, ერთ ცენტრალურ და ერთ ადგილობრივ გაზეთში.

მასალების გამოქვეყნებიდან 3 თვის ვადაში საქპატენტში წარმოდგენილი შენიშვნები და დამატებითი ინფორმაცია შესასწავლად გადაეგზავნება საქართველოს გარემოს დაცვისა და სოფლის მეურნეობის სამინისტროს. თუ 3 თვის განმავლობაში საქპატენტში არ შემოვა რაიმე ინფორმაცია აღნიშნულ მასალებთან დაკავშირებით, გამოქვეყნებული მონაცემები აისახება ადგილწარმოშობის დასახელებისა და გეოგრაფიული აღნიშვნების სახელმწიფო რეესტრში.

მუკუზანი

რეგისტრაციის № 2

რეგისტრაციის თარიღი: 2005 30 08

ადგილწარმოშობის დასახელება: მუკუზანი

საქონლის დასახელება, რომლისთვისაც მოითხოვება ადგილწარმოშობის დასახელების

რეგისტრაცია: ღვინო

ბანმცხადებლის სახელი და მისამართი: სსიპ ღვინის ეროვნული სააგენტო, მარშალ გელოვანის გამზ. №6, 0159, თბილისი, საქართველო (GE)

ელ. ფოსტა: info.georgianwine@georgianwine.gov.ge

1. ადგილწარმოშობის დასახელება: მუკუზანი

2. პროდუქტის აღწერა

2.1. პროდუქტის კატეგორია

ღვინო „მუკუზანი“ წითელი მშრალი

2.2. პროდუქტის ორგანოლექტიკური მახასიათებლები

ღვინო „მუკუზანი“ წითელი მშრალი უნდა აკმაყოფილებდეს შემდეგ მოთხოვნებს:

- ფერი – მუქი ბროწეულისფერი (მუქი წითელი);
- არომატი და გემო – უზადო, გემოზე სავსე, ექსტრაქტული, ხავერდოვანი, ჰარმონიული, ამ გეოგრაფიული ადგილისთვის დამახასიათებელი ჯიშური არომატით;
- დავარგებისას უვითარდება მკვეთრად გამოხატული ბუკეტი ხილის ტონებით.

2.3. პროდუქტის ფიზიკური და ქიმიური მახასიათებლები

ღვინო „მუკუზანი“ წითელი მშრალი უნდა აკმაყოფილებდეს შემდეგ მოთხოვნებს:

- ფაქტობრივი მოცულობითი სპირტშემცველობა – არანაკლებ 11%;
- საერთო მოცულობითი სპირტშემცველობა – არაუმეტეს 15%;
- შაქრიანობა – არაუმეტეს 4 გ/ლ;
- ტიტრული მჟავიანობა ღვინომჟავაზე გადაანგარიშებით – არანაკლებ 5 გ/ლ;
- აქროლადი მჟავიანობა ძმარმჟავაზე გადაანგარიშებით – არაუმეტეს 1,2 გ/ლ;
- გოგირდის დიოქსიდის საერთო მასური კონცენტრაცია – არაუმეტეს 150 მგ/ლ;
- უშაქრო ექსტრაქტის მასის კონცენტრაცია არ უნდა იყოს 22 გ/ლ-ზე ნაკლები.

3. წარმოების გეოგრაფიული არეალი და ზონები

ღვინო „მუკუზანის“ მიკროზონა მდებარეობს შიდა კახეთში, მდ. ალაზნის მარჯვენა სანაპიროზე.

მუკუზნის მიკროზონა მოიცავს ცივ-გომბორის ქედის ტყისპირა კალთების გაგრძელებას მდინარე ალაზნამდე. მას სამხრეთ-დასავლეთიდან ესაზღვრება ცივ-გომბორის ქედი, ჩრდილო-აღმოსავლეთიდან – მდინარე ალაზანი, ჩრდილო-დასავლეთიდან აკურის ხევი, ხოლო სამხრეთ-აღმოსავლეთიდან საზღვარი იწყება თანანას ხევის შესართავიდან, მიუყვება ჯერ ამ ხევს სამხრეთ-დასავლეთის მიმართულებით ე.წ. „კომპლექსამდე“, ხოლო შემდეგ – გზას ალაზნის არხამდე (კოტეხის ხიდამდე) და ალაზნის არხის შემდეგ ხაოს მარნამდე. ამის შემდეგ, საზღვარი მიუყვება ავტობანს ჩრდილო-დასავლეთის მიმართულებით ვეძირულას ხევამდე, ხოლო აქედან მიუყვება ვეძირულას ხევს ჯერ დასავლეთის, შემდეგ სამხრეთ-დასავლეთის მიმართულებით და ამოდის გურჯაანი-თელავის ავტომაგისტრალზე. ავტომაგისტრალიდან სამხრეთ-დასავლეთის მიმართულებით საზღვარი მიუყვება ჯავახიშვილის ქუჩას ცივ-გომბორის მთების კალთებამდე, ხოლო შემდეგ – ჩრდილო-დასავლეთით ჭერმის ხევამდე.

მიკროზონა მოიცავს სოფლების: ჩუმლაყი, ახაშენი, ზეგაანი, მუკუზანი, ველისციხე, ვაზისუბანი, შაშიანი, კალაურა, ვაჩნაძიანისა და კახიფარის ტერიტორიებს.

ღვინო „მუკუზანის“ წარმოებისათვის განკუთვნილი ყურძენი მოწეული უნდა იყოს მხოლოდ მუკუზნის მიკროზონაში გაშენებული ვენახებიდან.

ყურძნის გადამუშავება და ღვინის დამზადება ხდება მუკუზნის მიკროზონის ტერიტორიაზე. ყურძნის გადამუშავება და ღვინის დამზადება, ასევე, დასაშვებია მუკუზნის მიკროზონის გარეთ, მხოლოდ კახეთის მევენახეობის ზონის ფარგლებში.

4. ვაზის ჯიშები

ღვინო „მუკუზანი“ შეიძლება დამზადდეს მხოლოდ საფერავის ჯიშის ყურძნიდან. მისი წარმოებისას დაუშვებელია სხვა ჯიშების გამოყენება.

5. მემენახეობის პრაქტიკა

- მუკუზნის მიკროზონაში, ღვინო „მუკუზანისთვის“ განკუთვნილი სამეწარმეო ვენახები გაშენებული უნდა იყოს 350–700 მეტრის სიმაღლეზე ზღვის დონიდან;
- ვენახის რიგთაშორის მანძილი შეიძლება იყოს 1-დან 3 მეტრამდე;
- ვაზთაშორის მანძილი რიგში 0,8–1,5 მეტრი;
- შტამბის სიმაღლე – 60–90 სმ;
- სხვლის ფორმა – ცალმხრივი, ორმხრივი ქართული, ან თავისუფალი.

6. ყურძნის სიმწიფე, რთველი, ტრანსპორტირება

- ღვინო „მუკუზანი“ მზადდება მხოლოდ მწიფე ყურძნისაგან. ყურძნის შეკრებიანობა კრეფის დროს უნდა იყოს არანაკლებ 19 %;
- ყურძნის ტრანსპორტირება დასაშვებია მხოლოდ ხის ან პლასტმასის ყუთებით, უჟანგი ფოლადისაგან დამზადებული ან სპეციალური საღებავით შეღებილი ძარებით;
- დაუშვებელია ყურძნის ტრანსპორტირებისას პოლიეთილენის პარკების და/ან ტომრების გამოყენება.

7. ყურძნის მოსავალი და ღვინის გამოსავალი

ყურძნის მოსავალი 1 ჰექტარ ვენახზე არ უნდა აღემატებოდეს 10 ტონას.

ღვინის გამოსავალი არ უნდა აღემატებოდეს 650 ლიტრს ერთი ტონა ყურძნიდან.

8. მელვინეობის პრაქტიკა

ღვინო „მუკუზანი“ მზადდება დურდოს სრული დადუღების გზით.

ყურძენი უნდა დაიწუროს და გასცილდეს კლერტი. ალკოჰოლური დუღილი მიმდინარეობს არაუმეტეს 30°C ტემპერატურაზე. ალკოჰოლური დუღილის დასრულების შემდეგ ხორციელდება ვაშლ-რემეჯავური დუღილი, რომლის დასასრულს ღვინოს უტარდება სულფიტაცია.

ღვინო „მუკუზანი“ შეიძლება დავარგდეს ან ჩამოისხას დავარგების გარეშე. დავარგებული ღვინო „მუკუზანის“ შემთხვევაში სავალდებულოა ღვინის დავარგება ხის კასრებში, არანაკლებ 6 თვის განმავლობაში.

ღვინო „მუკუზანის“ სამომხმარებლო ბაზარზე გატანა სარეალიზაციოდ დასაშვებია მხოლოდ ბოთლებში დაფასოებული სახით.

9. ღვინის განსაკუთრებული ხარისხის, თვისებების ან/და რეკომენდაციის კავშირი გეოგრაფიულ აღზიდთან**9.1. ბუნებრივი ფაქტორები****კლიმატი**

მუკუზანის მიკროზონაში ამინდის ფორმირებას განაპირობებს სუბტროპიკულ და ზომიერ განედებში განვითარებული, აღმოსავლეთიდან და დასავლეთიდან გადმონაცვლებული ატმოსფერული პროცესები. არანაკლები მნიშვნელობა აქვს ადგილმდებარეობის რელიეფური პირობების გავლენით წარმოქმნილ პროცესებს, კერძოდ, კახეთის კავკასიონის მყინვარებით დაფარული მაღალი მწვერვალებიდან დაშვებული ცივი ჰაერის მასების ზემოქმედებას. აქ კლიმატი ზომიერად ნოტიოა, ცხელი ზაფხულით და ზომიერად ცივი ზამთრით. ვენახებისათვის შერჩეულ ფართობებზე აღმოსავლეთიდან დასავლეთისაკენ ჰორიზონტი მნიშვნელოვნად გაშლილია, რაც ჩრდილო-აღმოსავლეთისაკენ დახრილ დაქანებაზე ვაზისათვის ეფექტურ რადიაციულ რეჟიმს ქმნის. მზის ნათების წლიური ხანგრძლივობა მუკუზანის მევენახეობა-მელვინეობის მიკროზონაში 2150-2200 საათის საზღვრებში მერყეობს. სავეგეტაციო პერიოდში მზე საშუალოდ 1600 საათის განმავლობაში ანათებს. წელიწადში ჯამური რადიაცია 130 კკალ/სმ²-ზე მაღალი არ არის, სავეგეტაციო პერიოდში კი 95-100 კკალ/სმ²-ის საზღვრებშია. პირდაპირი რადიაციის ჯამი წლიურად 75 კკალ/სმ²-ია, ხოლო გაბნეული – 54 კკალ/სმ².

ჰაერის საშუალო წლიური ტემპერატურა 12,5°C, ყველაზე თბილი თვეების (ივლისი, აგვისტო) 23,6°C, უცივესი თვის (იანვარი) +1,1°C უდრის.

აქტიურ ტემპერატურათა ჯამი მიკროზონაში შეადგენს 4120-3440°C.

ატმოსფერული ნალექების რაოდენობა სპეციფიკურ ზონაში სავეგეტაციო პერიოდში შეადგენს 645 მმ-ს, ხოლო მისი წლიური ჯამი 870 მმ-ია. ნაყოფის ფორმირების პერიოდში (ივნისი, ივლისი, აგვისტო), ნალექების რაოდენობა მცირეა, ამიტომ დასაშვებია დამატებით მორწყვა. სიმწიფის პერიოდში ნიადაგი ზომიერად ტენიანია და ვენახი მორწყვას არ საჭიროებს.

ჰაერის ფარდობითი ტენიანობის წლიური მნიშვნელობა 71% უდრის. ჰაერის ტენით გაჯერება ყველაზე ნაკლებია ივლისში (63%) და აგვისტოში (60%), შედარებით მეტია შემოდგომის დასასრულს (78%) და ზამთრის თვეებში (76-75%).

თოვლის საფარი იქმნება დეკემბრის ბოლო დეკადაში, რომელიც მარტის შუა რიცხვებში ქრება. ზამთარში თოვლიან დღეთა რიცხვი 26 უდრის. მიკროზონაში შემოდგომის პირველი წაყინვები ნოემბრის დასასრულს იწყება. ბოლო წაყინვები საშუალოდ 24 მარტიდან წყდება და 10 წელიწადში ერთხელ აპრილის შუა რიცხვებამდეა მოსალოდნელი, ზონაში უყინვო პერიოდის ხანგრძლივობა 230 დღეზე მეტია. სპეციფიკურ ზონაში ჰაერის ტემპერატურის წლიური აბსოლუტური მინიმუმებიდან საშუალო -9, -11°C უდრის. 10 წელიწადში ერთხელ მინიმალური ტემპერატურა შესაძლოა -15°C-მდე დაეცეს.

სეტყვიანი დღეების რიცხვი წელიწადში საშუალოდ 2,1-ს უდრის. წლის განმავლობაში ყველაზე სეტყვიანი მაისი (0,7 დღე) და ივნისია (0,5 დღე).

მიკროზონაში ძირითადად გაბატონებულია დასავლეთის (32%) და სამხრეთ-დასავლეთის (23%) რუმბის ქარები. უქარო დღეები წელიწადში საშუალოდ 21%-ს უდრის. ღამით, მზის ამოსვლამდე, კავკასიონის მაღალი მწვერვალებიდან დაშვებული ცივი ჰაერის მასები ზამთრის ყინვებს და გაზაფხულის წაყინვების საშიშროებას აძლიერებს.

მუკუზნის მიკროზონა მიეკუთვნება მავნე ქარების ზემოქმედების მე-3 ჯგუფის რაიონებს. ქარის საშუალო წლიური სიჩქარეა 1,4 მ/წმ. მისი უარყოფითი ზემოქმედებისგან თავის დაცვის მიზნით, უკეთეს შემთხვევაში, რეკომენდებულია ორიგინალი ქარსაფარი ზოლების გაშენება.

ნიადაგი

არსებული კვლევის მასალების ანალიზიდან გამომდინარე, მიკროზონის ტერიტორიაზე გამოყოფილია: ყავისფერი, ალუვიური და დელუვიური ნიადაგების შემდეგი სახეები და სახესხვაობები:

- 1) ყავისფერი, დიდი სისქის, სუსტად ხირხატიანი, თიხიანი და თიხნარი;
- 2) მუქი ყავისფერი (ძველი ალუვიური), დიდი სისქის, თიხიანი;
- 3) მუქი ყავისფერი, საშუალო სისქის, სუსტად ხირხატიანი, საშუალოდ და მსუბუქი თიხა;
- 4) რენძინო-ყავისფერი, დიდი სისქის, სუსტად ხირხატიანი, მსუბუქი თიხა და მძიმე თიხნარი;
- 5) რენძინო-ყავისფერი, საშუალო სისქის, სუსტად ხირხატიანი, თიხნარი და თიხიანი;
- 6) ტყის ყავისფერი, დიდი სისქის, სუსტად ხირხატიანი და ქვიანი, მძიმე თიხნარი;
- 7) დელუვიური კარბონატული, დიდი სისქის, თიხნარი;
- 8) ალუვიურ-კარბონატული დიდი სისქის თიხნარი;
- 9) ალუვიურ-კარბონატული დიდი სისქის ხირხატიან თიხნარი.

ყავისფერი დიდი და საშუალო სისქის ნიადაგები ტერიტორიის ძირითად ნაწილზეა წარმოდგენილი.

დედუვიური კარბონატული სახესხვაობის ნიადაგი კი მიკროზონის ცენტრალურ ნაწილში, ცივ-გომბორის მთების ჩრდილო-აღმოსავლეთ კალთების დაბოლოებაზე და რელიეფურად სუსტად დაქანებულ შლიეფებს წარმოადგენს.

დიდი სისქის ნიადაგებში პროფილის სიღრმე 80-100 სმ-დან 110-130 სმ-ს ფარგლებში იცვლება. საშუალო სისქის ნიადაგებში კი პროფილის სისქე 60-70 სმ-დან 70-80 სმ-მდეა. აქტიური ჰუმუსიანი ფენა შესაბამისად 50-60-დან 75-85 სმ-მდე დიდ სისქეებში, 30-40, 40-50 სმ-მდეა საშუალო სისქეებში.

ნიადაგების მექანიკური შედგენილობა საშუალო, მძიმე, ან მსუბუქი თიხნარია, ზოგან კი საშუალო თიხნარს აღწევს. სტრუქტურა მარცვლოვან-კომპოვანიდან (ზედა ფენებში) კომპოვან-გორბოვანამდე ქვევით და უფრო ქვევით ბელტოვანში გადადის. ნიადაგის პროფილში წარმოდგენილია ფესვები, ორგანული ნარჩენები, კირის თვლები და კენჭები. კალციუმის კარბონატები ზევიდან ქვევით მატულობს და ქვედა ფენებში ზოგან 24%-ს აღწევს, ზოგიერთი ჭრილების (რენძინო-ყავისფერებში) ქვედა ფენები კი კალციუმის კარბონატებს ძალიან დიდი რაოდენობით შეიცავენ.

ჰუმუსის შემცველობა ყველგან მცირეა. ჰიდროლიზური აზოტის, ხსნადი ფოსფორის და გაცვლითი კალიუმის შემცველობა ამ ნიადაგებში ძირითადად დაბალია. ნიადაგის არეს რეაქცია (pH) საშუალო ტუტეა.

შესწავლილი ნიადაგის საფარი წარმოდგენილია რელიეფის დახრილ ფორმებზე და ნიადაგები განვითარებულია კარბონატების მაღალი შემცველობის მქონე ქანებზე. ყოველივე ეს, ექსპოზიციასთან, განათებისა და კლიმატურ პირობებთან ერთად იძლევა მაღალი ხარისხის ღვინო „მუკუზანის“ მიღების შესაძლებლობას.

9.2. ადამიანური ფაქტორი

მუკუზანის მიკროზონაში მევენახეობა-მეღვინეობას უხსოვარი დროიდან მისდევდნენ. XIX საუკუნის დასაწყისში აქ დაწინაურდა ალექსანდრე ჭავჭავაძის მამული, რომელიც გამოირჩეოდა მნიშვნელოვანი კაპიტალური დაბანდებით და მოწინავე ტექნოლოგიებით. XIX საუკუნის მეორე ნახევარში ბატონყმობის გაუქმებამ მძლავრი ბიძგი მისცა დარგის, და, საერთოდ, ეკონომიკის განვითარებას. უფასო მუშახელი შეცვალა დაქირავებულმა, ჩამორჩენილი და განუვითარებელი მხარე სწრაფად ჩაება საერთო კაპიტალისტური ურთიერთობის ფერხულში, დაიწყო კაპიტალისტურ-ფერმერული მეურნეობების ჩამოყალიბების პროცესი.

ეს პროცესები მევენახეობა-მეღვინეობისთვის უფრო მეტად ხელშესახები გახდა 1880-ანი წლებიდან, როდესაც საუფლისწულო მამულების დეპარტამენტმა მასიურად შეისყიდა კახელი თავადების მამულები, მათ შორის, მუკუზანსა და ზეგაანში და სწრაფი ტემპებით დაიწყო ვენახებისა და მარნების მოდერნიზება.

ეს პროცესები კიდევ უფრო გაძლიერდა 1920-ანი წლებიდან, როდესაც ფუნქციონირება დაიწყო საქართველოს სამეცნიერო ცენტრებმა თბილისსა და თელავში. დაიწყო ახალი ვენახების გაშენება ნამყენი ნერგით, მუკუზანსა და ზეგაანში აიგო თანამედროვე ტექნიკით აღჭურვილი ღვინის ქარხნები, დაინერგა ახალი ტექნოლოგიები.

ღვინო „მუკუზანი“ გამოდის 1888 წლიდან და დამსახურებულად ითვლება ქართული წითელი მშრალი ღვინოების ფლაგმანად. სხვადასხვა საერთაშორისო კონკურსებსა და გამოფენებზე 1990 წლამდე მიღებული აქვს 13 მედალი, მათ შორის, 8 ოქროს, 4 ვერცხლის და 1 ბრინჯაოს მედალი.

მუკუზანის მიკროზონის გეოგრაფიული მდებარეობა, რეგიონისთვის დამახასიათებელი

კლიმატი: ზომიერად თბილი ზამთარი და ცხელი ზაფხული, ატმოსფერული ნალექების ზომიერი რაოდენობა, ნიადაგების მრავალფეროვნება, მოწეული საფერავის ჯიშის ამ ზონისთვის დამახასიათებელი განსაკუთრებული მახასიათებლები და მევენახეობა-მეღვინეობის ადგილობრივი, მრავალსაუკუნოვანი ტრადიცია განაპირობებს მუკუზანის განუმეორებელ, მხოლოდ ამ ღვინისთვის დამახასიათებელ ორგანოლექტიკურ თვისებებს.

10. პროდუქტის ეტიკეტირების და შეფუთვის განსაკუთრებული წესები

11. ბარდამაგალი დებულებები

12. აღრიცხვა და შეტყობინება

ღვინო „მუკუზანის“ წარმოების და შენახვის ტექნოლოგიური პროცესების აღრიცხვა და შეტყობინება ხორციელდება საქართველოს კანონმდებლობით დადგენილი წესის შესაბამისად.

13. ძირითადი საკონტროლო წერტილები

დაცული ადგილწარმოშობის დასახელების ღვინო „მუკუზანის“ წარმოების პროცესის გაკონტროლების დროს მწარმოებელმა სსიპ ღვინის ეროვნულ სააგენტოს უნდა დაუდასტუროს შემდეგი პარამეტრების შესაბამისობა:

ძირითადი საკონტროლო პუნქტები	შეფასების მეთოდები
ვენახის ადგილმდებარეობა	საკადასტრო რუკა, შემოწმება ადგილზე
ფართობი	ვენახის აღრიცხვის ჟურნალი, კადასტრი
ვაზის ჯიში	ვენახის აღრიცხვის ჟურნალი, შემოწმება ადგილზე
კულტივირების მეთოდები	აგროტექნიკურ ღონისძიებათა რეგისტრაციის ჟურნალი, წამლობის ჟურნალი. შემოწმება ადგილზე
მოსავლის აღება და ტრანსპორტირება	რთველის ჟურნალი
ყურძნის საჭექტრო მოსავალი	რთველის ჟურნალი
ყურძნის მთლიანი მოსავალი	რთველის ჟურნალი
ყურძნის გადამუშავება და ღვინის დამზადება	ყურძნის მიღების ჟურნალი, ყურძნის გადამუშავების ჟურნალი, პროდუქციის ბრუნვის აღრიცხვის ჟურნალი, ლაბორატორიული ანალიზების ჟურნალები, შეტყობინებები, შემოწმება ადგილზე
ღვინის ჩამოსხმის, შეფუთვის და შენახვის ადგილი და პირობები	ჩამოსხმის ჟურნალი, მზა ნაწარმის საწყობ-ში პროდუქციის მოძრაობის ჟურნალი, ლაბორატორიული ანალიზების ჟურნალები
ღვინის ფიზიკო-ქიმიური მახასიათებლები ღვინის წარმოების პროცესში, ჩამოსხმამდე და ჩამოსხმის შემდეგ	ლაბორატორიული ანალიზების ჟურნალები
ღვინის ორგანოლექტიკური მახასიათებლები	სადეგუსტაციო კომისიის ოქმები
მიკვლევადობა	ტექნოლოგიური და ლაბორატორიული ჩანაწერები

14. წარმოების მაკონტროლებელი ორბანო

წარმოების სპეციფიკაციის დაცვასა და ადგილწარმოშობის დასახელების მართებულად გამოყენებაზე სახელმწიფო კონტროლს ახორციელებს სსიპ ღვინის ეროვნული სააგენტო საქართველოს კანონმდებლობით დადგენილი წესის შესაბამისად.

15. მიკროზონის რუკა

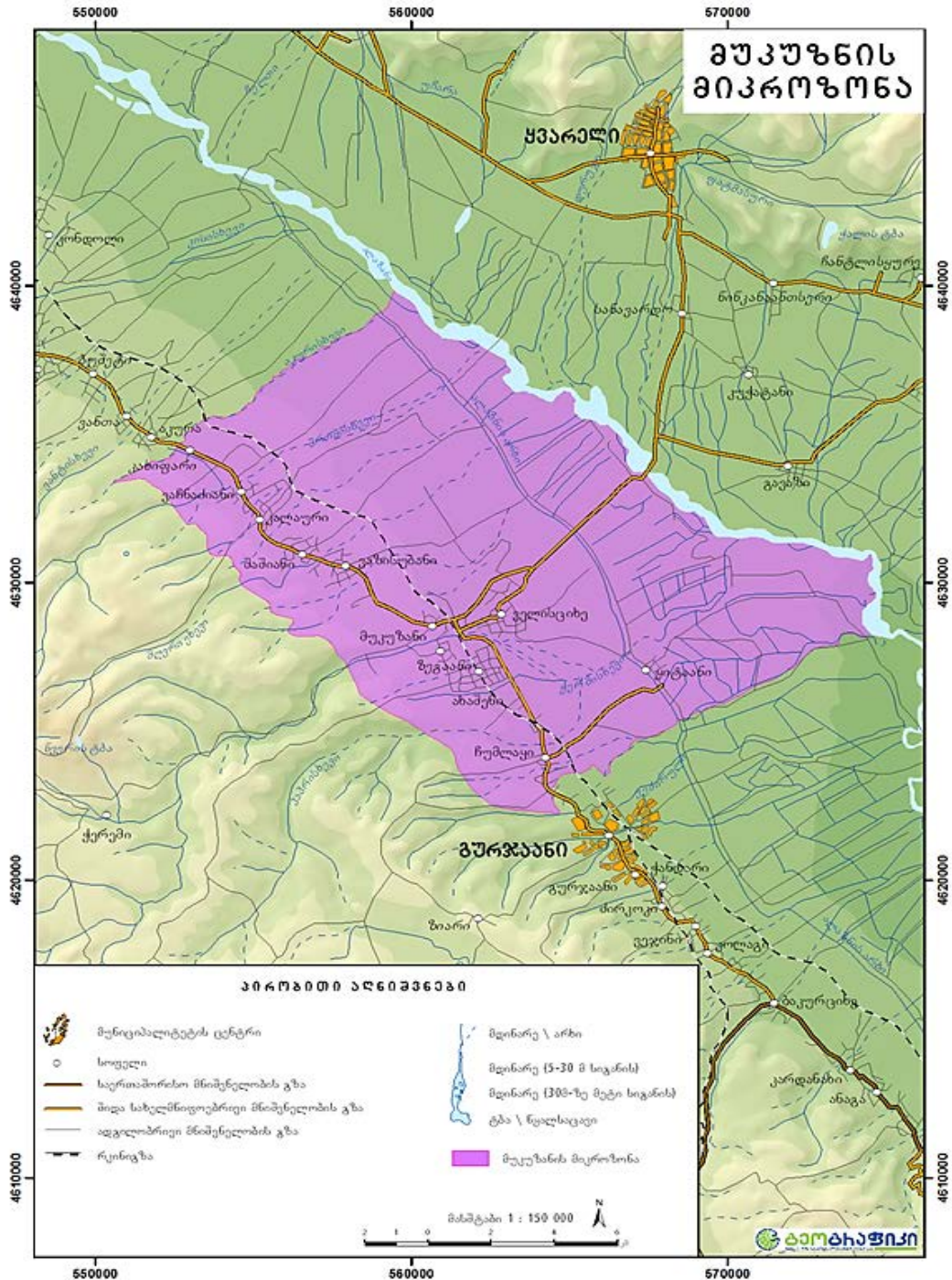

წინანდალი

რეგისტრაციის № 3

რეგისტრაციის თარიღი: 2005 30 08

აღბილწარმოშობის დასახელება: წინანდალი

საქონლის დასახელება, რომლისთვისაც მოითხოვება აღბილწარმოშობის დასახელების

რეგისტრაცია: ღვინო

ბანმცხადებლის სახელი და მისამართი: სსიპ ღვინის ეროვნული სააგენტო, მარშალ გელოვანის გამზ. №6, 0159, თბილისი, საქართველო (GE)
ელ. ფოსტა: info.georgianwine@georgianwine.gov.ge

1. აღბილწარმოშობის დასახელება: წინანდალი

2. პროდუქტის აღწერა

2.1. პროდუქტის კატეგორია

ღვინო „წინანდალი“ შეიძლება იყოს მხოლოდ:

- თეთრი მშრალი;
- წითელი მშრალი.

2.2. პროდუქტის ორგანოლექტიკური მახასიათებლები

ღვინო „წინანდალი“ თეთრი მშრალი უნდა აკმაყოფილებდეს შემდეგ მოთხოვნებს:

- ფერი – ღია ჩალისფერი;
- არომატი და გემო – უზადო, გემოზე ნაზი, რბილი, ხალისიანი, ჰარმონიული, დახვეწილი, ამ გეოგრაფიული ადგილისთვის დამახასიათებელი ჯიშური არომატით, მინდვრის ყვავილების, ხილის და ციტრუსის ტონებით;
- დავარგებისას ღვინოს უვითარდება მკვეთრად გამოხატული ბუკეტი ხილის ტონებით.

ღვინო „წინანდალი“ წითელი მშრალი უნდა აკმაყოფილებდეს შემდეგ მოთხოვნებს:

- ფერი – მუქი წითელი;
- არომატი და გემო – უზადო, გემოზე სავსე, ექსტრაქტული, ხავერდოვანი, ჰარმონიული, ამ გეოგრაფიული ადგილისთვის დამახასიათებელი ჯიშური არომატით;
- დავარგებისას ღვინის მკვეთრად გამოხატული ბუკეტი ხილის ტონებით.

2.3. პროდუქტის ფიზიკური და ქიმიური მახასიათებლები

ღვინო „წინანდალი“ თეთრი მშრალი უნდა აკმაყოფილებდეს შემდეგ მოთხოვნებს:

- ფაქტობრივი მოცულობითი სპირტშემცველობა – არანაკლებ 11 %;
- საერთო მოცულობითი სპირტშემცველობა – არაუმეტეს 15%;
- შაქრიანობა – არაუმეტეს 4 გ/ლ;
- ტიტრული მჟავიანობა ღვინომჟავაზე გადაანგარიშებით – არანაკლებ 5,0 გ/ლ;
- აქროლადი მჟავიანობა ძმარმჟავაზე გადაანგარიშებით – არაუმეტეს 1 გ/ლ;
- გოგირდის დიოქსიდის საერთო მასური კონცენტრაცია – არაუმეტეს 200 მგ/ლ;
- უმაქრო ექსტრაქტის მასის კონცენტრაცია – არანაკლებ 16 გ/ლ.

ღვინო „წინანდალი“ წითელი მშრალი უნდა აკმაყოფილებდეს შემდეგ მოთხოვნებს:

- ფაქტობრივი მოცულობითი სპირტმემცველობა – არანაკლებ 11 %;
- საერთო მოცულობითი სპირტმემცველობა – არაუმეტეს 15%;
- შაქრიანობა – არაუმეტეს 4 გ/ლ;
- ტიტრული მჟავიანობა ღვინომჟავაზე გადაანგარიშებით – არანაკლებ 5 გ/ლ;
- აქროლადი მჟავიანობა ძმარმჟავაზე გადაანგარიშებით – არაუმეტეს 1,2 გ/ლ;
- გოგირდის დიოქსიდის საერთო მასური კონცენტრაცია – არაუმეტეს 150 მგ/ლ;
- უმაქრო ექსტრაქტის მასის კონცენტრაცია არ უნდა იყოს 22 გ/ლ-ზე ნაკლები.

3. წარმოების გეოგრაფიული არეალი და ზონები

წინანდლის მიკროზონა მდებარეობს თელავის მუნიციპალიტეტში, მდ. ალაზნის მარჯვენა სანაპიროზე ჩრდილო განედის 41° 54' და აღმოსავლეთ გრძედის 45° 35' კოორდინატებზე.

წინანდლის მიკროზონა მოიცავს ერთი მხრივ ცივ-გომბორის ქედის ჩრდილო-აღმოსავლეთი დაქანების ტყიანი კალთების გაგრძელებას და მეორე მხრივ მთისწინებსა და ალაზნის დაბლობს. მას ჩრდილო-დასავლეთიდან ესაზღვრება ჩუმათხევი, ხოლო სამხრეთ-აღმოსავლეთიდან – აკურისხევი.

წინანდლის მიკროზონა შედის სოფლები: აკურა, ვანთა, ბუშეტი, ქვემო ხოდაშენი, წინანდალი, კისისხევი, კონდოლი, ნასამხრალი, შალაურა, კურდღელაური, ვარდისუბანი, რუისპირი, ყარაჯალა, გულგულა და იყალთო.

ღვინო „წინანდალის“ წარმოებისათვის განკუთვნილი ყურძენი მოწეული უნდა იყოს მხოლოდ წინანდლის მიკროზონაში გაშენებული ვენახებიდან.

ყურძნის გადამუშავება და ღვინის დამზადება ხდება წინანდლის მიკროზონის ტერიტორიაზე. ყურძნის გადამუშავება და ღვინის დამზადება, ასევე, დასაშვებია წინანდლის მიკროზონის გარეთ, მხოლოდ კახეთის მევენახეობის ზონის ფარგლებში.

4. ვაზის ჯიშები

ღვინო „წინანდალი“ თეთრი შეიძლება დამზადდეს მხოლოდ ვაზის შემდეგი ჯიშის ყურძნიდან:

- რქაწითელი(თ) – არანაკლებ 85%;
- მწვანე კახური(თ) – არაუმეტეს 15 %.

ღვინო „წინანდალი“ თეთრის წარმოებისას დაუშვებელია სხვა ჯიშების გამოყენება.

ღვინო „წინანდალი“ წითელი შეიძლება დამზადდეს მხოლოდ საფერავის ჯიშის ყურძნიდან. დაუშვებელია სხვა ჯიშების გამოყენება.

5. მვენახეობის პრაქტიკა

- წინანდლის მიკროზონაში ღვინო „წინანდლისთვის“ განკუთვნილი სამეწარმეო ვენახები გაშენებული უნდა იყოს 350–700 მეტრის სიმაღლეზე ზღვის დონიდან;
- ვენახის რიგთაშორის მანძილი შეიძლება იყოს 1-დან 3 მეტრამდე;
- ვაზთაშორის მანძილი რიგში – 0,8–1,5 მეტრი;
- შტამბის სიმაღლე – 60–90 სმ;
- სხვლის ფორმა – ცალმხრივი ან ორმხრივი ქართული, ან თავისუფალი.

6. ყურძნის სიმწიფე, რთველი, ტრანსპორტირება

- ღვინო „წინანდალი“ მზადდება მხოლოდ მწიფე ყურძნისაგან. ყურძნის შაქრიანობა კრევის დროს უნდა იყოს არანაკლებ 19 %;
- ყურძნის ტრანსპორტირება დასაშვებია მხოლოდ ხის ან პლასტმასის ყუთებით, უჟანგი ფოლადისაგან დამზადებული ან სპეციალური საღებავით შეღებილი ძარებით;
- დაუშვებელია ყურძნის ტრანსპორტირებისას პოლიეთილენის პარკების და/ან ტომრების გამოყენება.

7. ყურძნის მოსავალი და ღვინის გამოსავალი

ყურძნის მოსავალი 1 ჰექტარ ვენახზე არ უნდა აღემატებოდეს:

რქაწითელისათვის – 10 ტონას;

საფერავისათვის – 10 ტონას;

მწვანე კახურისათვის – 8 ტონას.

ღვინის გამოსავალი არ უნდა აღემატებოდეს 650 ლიტრს ერთი ტონა ყურძნიდან.

8. მიღწინების პრაქტიკა

ღვინო „წინანდალი“ თეთრი მზადდება ტკბილის სრული დადუღების გზით.

წინანდალი თეთრი მზადდება მხოლოდ თვითნადენი ტკბილისაგან. აუცილებელია დუღი-ლამდე ტკბილის დაწდომა. ალკოჰოლური დუღილი უნდა წარიმართოს არაუმეტეს 20°C ტემპერატურაზე. დუღილის დასრულების შემდეგ ღვინოს უტარდება სულფიტაცია.

ღვინო „წინანდალი“ წითელი მზადდება დურდოს სრული დადუღების გზით.

ყურძენი უნდა დაიწუროს და გასცილდეს კლერტი. ალკოჰოლური დუღილი მიმდინარეობს არაუმეტეს 30°C ტემპერატურაზე. ალკოჰოლური დუღილის დასრულების შემდეგ ხორცი-ელდება ვაშლ-რძემჟავური დუღილი, რომლის დასასრულს ღვინოს უტარდება სულფიტაცია.

ღვინო „წინანდალი“ შეიძლება დავარგდეს ან ჩამოისხას დავარგების გარეშე. დავარგებული წინანდლის შემთხვევაში სავალდებულოა ღვინის დავარგება ხის კასრებში არანაკლებ 6 თვის განმავლობაში.

ღვინო „წინანდალის“ სამომხმარებლო ბაზარზე გატანა სარეალიზაციოდ დასაშვებია მხოლოდ ბოთლებში დაფასოებული სახით.

9. ღვინის ბანსაკუთრებული ხარისხის, თვისებების ან/და რეპუტაციის კავშირი გეოგრაფიულ ადგილთან

9.1. გუნებრივი შაქტორები

კლიმატი

ზომიერად ნოტიოა, ცხელი ზაფხულითა და ზომიერად ცივი ზამთრით. მზის ნათების წლიური ხანგრძლივობა 2300 საათს აღემატება. მიკროზონაში მზის პირდაპირი რადიაციის წლიური ჯამი პერპენდიკულარულ ზედაპირზე 130 კკალ/სმ², ხოლო სხივებისადმი ჰორი-ზონტალურ ზედაპირზე 76 კკალ/სმ² უდრის. თბილ პერიოდში ეს მაჩვენებლები შესაბამისად 92 და 60 კკალ/სმ² ფარგლებში მერყეობს. გაზნიული რადიაცია წლიურად 54 კკალ/სმ², ხოლო სავეგეტაციო პერიოდში 40 კკალ/სმ² აღწევს. ჯამური რადიაციის წლიური მნიშვნელობა 130 კკალ/სმ²-ია, ხოლო თბილ პერიოდში 100 კკალ/სმ² უდრის.

მიკროზონაში ჰაერის საშუალო წლიური ტემპერატურა საკმაოდ მაღალია და 12,4°C უდრის.

ყველაზე თბილ თვეებში – ივლისში და აგვისტოში საშუალო ტემპერატურა 23,2°C, ყველაზე ცივი თვის – იანვრის ტემპერატურა კი +0,9°C-ია. წლიური აბსოლუტური მინიმუმებიდან საშუალო – 10°C, აბსოლუტური მაქსიმუმებიდან საშუალო კი 35°C უდრის.

ექსტრემალური ტემპერატურები -23°C – +38°C-ის ფარგლებშია. მხარის უმეტეს ნაწილში ჰაერის ტემპერატურის 10°C-ზე ზევით მდგრადი გადასვლა აპრილის I დეკადაში აღინიშნება, 10°C-ზე ქვევით ტემპერატურა ნოემბრის პირველ რიცხვებში ეცემა.

სავეგეტაციო პერიოდის ხანგრძლივობა უდრის 208 დღეს. აქტიურ ტემპერატურათა ჯამი ($ct > 10^{\circ}C$) 550 მ სიმაღლეზე 3800° აღწევს.

წინანდლის მიკროზონაში მოწმენდილ დღეთა წლიური რიცხვი (ღრუბლიანობა 0-2 ბალი) საერთო და ქვედა იარუსის ღრუბლიანობის შესაბამისად 52-82-ს შეადგენს. სავეგეტაციო პერიოდში მოწმენდილი დღეები აღნიშნული ღრუბლიანობის თანმიმდევრულად 36 და 55 უდრის. წლის განმავლობაში მოღრუბლული დღეები (8-10 ბალი) საერთო და ქვედა იარუსის ღრუბლიანობის შესაბამისად 122 და 95-ს უდრის, ხოლო სავეგეტაციო პერიოდში აღნიშნულ ღრუბლიანობათა დღეები შესაბამისად 61 და 45-ს შეადგენს.

მიკროზონაში ატმოსფერული ნალექების წლიური ჯამი 845 მმ, სავეგეტაციო პერიოდში 644 მმ უდრის. წლიური ნალექებიდან მაქსიმუმი (157 მმ) მაისში, მინიმუმი (28 მმ) კი იანვარში აღინიშნება.

ვაზის კვირტის გაშლა აპრილის შუა რიცხვებიდან იწყება, ხოლო სიმწიფეში აგვისტოს შუა რიცხვებიდან შედის.

წინანდლის მიკროზონაში (300-750 მ სიმაღლის ფარგლებში) აქტიური სითბოს ჯამი 4100-3500° შორის იცვლება.

წინანდლის მიკროზონაში სეტყვიანი დღეები ხშირია (წელიწადში საშუალოდ 2,3-ს). წლის განმავლობაში ყველაზე ხშირად სეტყვა მოდის მაისში და ივნისში (0,7 და 0,8). განსაკუთრებულად სეტყვიან წლებში კი შესაძლოა მოვიდეს 9-ჯერ.

ჰაერის შეფარდებითი სინოტივის წლიური მნიშვნელობა საშუალოდ 70% უდრის. ჰაერის ტენიონი გაჟღენთილობა ყველაზე ნაკლებია აგვისტოში (60%), ყველაზე მეტი კი ნოემბერში (77%).

მიკროზონაში ძირითადად გაბატონებულია დასავლეთის (35%) და აღმოსავლეთის (23%) რუმბის ქარები. ქარის საშუალო წლიური სიჩქარე 1,7 მ/წმ უდრის. ძლიერ ქარიან დღეთა რიცხვი მიკროზონაში დიდი არ არის (10).

ნიადაგი

2005 წლის ივნის-ივლისის თვეში საქართველოს მეზღობის, მევენახეობისა და მეღვინეობის სამეცნიერო-კვლევითი ინსტიტუტის ნიადაგმცოდნე სპეციალისტებმა, მიკროზონის ნიადაგური საფარის შესწავლის მიზნით, საკვლევ ტერიტორიაზე ჩატარეს ნიადაგების კვლევის სავლე და კამერალური სამუშაოები. ნიადაგების ანალიზური სამუშაოები ჩატარდა ამავე ინსტიტუტის აგროქიმიის ლაბორატორიაში.

გამოკვლევების შედეგად შესწავლილ ტერიტორიაზე გამოიყო შემდეგი ძირითადი ნიადაგური ტიპები:

ტყის ყავისფერი, დიდი სისქის, საშუალოდ და ძლიერ ხირხატიანი, მძიმე თიხნარი;

ყავისფერი, დიდი სისქის, ალაგ სუსტად ხირხატიანი, თიხნარი და თიხიანი;

ყავისფერი, საშუალო სისქის, სუსტად ხირხატიანი, მძიმე თიხნარი;

მდელოს ყავისფერი, დიდი სისქის, მძიმე თიხნარი და თიხიანი;

მდელოს ყავისფერი, დიდი სისქის, სუსტად და საშუალოდ ხირხატიანი, თიხნარი;

დელუვიურ-პროლუვიური, დიდი სისქის, მსუბუქი და მძიმე თიხნარი;

ალუვიურ-პროლუვიური, დიდი სისქის, სუსტად ხირხატიანი, თიხნარი;

ალუვიური, დიდი სისქის, მძიმე თიხნარი;

ალუვიური, დიდი სისქის, ძლიერ ხირხატიანი, თიხნარი.

პირველი სახესხვაობის ნიადაგი ხასიათდება სოფ. ვანთის, სოფ. აკურის (ნაკ. „ნასახ-ლარები“), სოფ. კისისხევის (ნაკ. „არხის ზემოთ“) მაგალითზე.

მეორე სახესხვაობის ნიადაგი ხასიათდება სოფ. ბუმეტის (ნაკ. „რკინიგზის ქვემოთ თეთრ ხიდთან“), სოფ. შალაურის (ნაკ. „ტრასის ქვემოთ“), სოფ. ვაჩნაძიანის (ნაკ. „ხრამიწები“) მაგალითზე.

მესამე სახესხვაობის ნიადაგი ხასიათდება სოფ. შალაურის (ნაკ. „დიდი ვერხვის ადგილები“) მაგალითზე.

მეოთხე სახესხვაობის ნიადაგი ხასიათდება სოფ. წინანდლის (ნაკ. „თელიანი!), სოფ. ქვემო ხოდაშენის (ნაკ. „ნაფარეხლები“), სოფ. კურდელაურის (ნაკ. „ბელანაფშები“) მაგალითზე.

მეხუთე სახესხვაობის ნიადაგი ხასიათდება სოფ. ქვემო ხოდაშენის (ნაკ. „დიდი ვენახები“) მაგალითზე.

მექვსე და მეშვიდე სახესხვაობის ნიადაგები წარმოდგენილია ზემოთ ჩამოთვლილი სოფლებიდან ალაზნის ვაკისკენ გარდამავალ ზოლში.

მერვე და მეცხრე სახესხვაობის ნიადაგები უშუალოდ ალაზნის ტერასის მიჯნაზე მდებარეობენ.

მიკროზონის ზედა ნაწილში წარმოდგენილი ყავისფერი ნიადაგები (თავის სახესხვაობით) საშუალო და ღრმა პროფილით ხასიათდებიან. ქვედა ზოლში გავრცელებული ალუვიური, ალუვიურ-პროლუვიური და დელუვიურ-პროლუვიური ნიადაგები უფრო ღრმა პროფილით და სხვადასხვა ხირხატიანობით ხასიათდებიან.

ნიადაგის პროფილის სისქე ზედა ნაწილში, სადაც ყავისფერი ნიადაგებია წარმოდგენილი, 70-100 სმ-ის ფარგლებშია, ხოლო აქტიური ჰუმუსიანი ფენა 30-50 სმ-ის ფარგლებში. ზონის ქვედა ნაწილში, სადაც ალუვიური, ალუვიურ-პროლუვიური და დელუვიურ-პროლუვიური ნიადაგებია წარმოდგენილი, პროფილი უფრო ღრმაა და 100-150 სმ-ს აღემატება, აქტიური ჰუმუსიანი ფენა კი 40-50 სმ-ია.

მექანიკური შედგენილობით ნიადაგები ძირითადად საშუალო და მძიმე თიხნარი შედგენილობით ხასიათდებიან, მცირე მონაკვეთებზე კი მსუბუქი თიხიანებიცაა წარმოდგენილი.

ჰუმუსი მცირე რაოდენობით 1,0-2,5%-ის ფარგლებშია, ჰიდროლიზური აზოტის, ხსნადი ფოსფორის და გაცვლითი კალიუმის შემცველობა დაბალია, კალციუმის კარბონატებს ნიადაგები მცირე და საშუალო რაოდენობით – 2,5-16,0%-ის ფარგლებში შეიცავს. ნიადაგის არეს რეაქცია (pH) საშუალო ტუტეა.

მიკროზონაში წარმოდგენილი ნიადაგები ექსპოზიციით (ძირითადად, ჩრდილო-აღმოსავლეთი და აღმოსავლეთი), კალციუმის კარბონატების შემცველობით, ხირხატიანობით და კლიმატური ფაქტორების ერთობლიობით კარგ პირობებს ქმნიან მაღალი ხარისხის ღვინოების მისაღებად.

9.2. ადამიანური ფაქტორი

ისევე, როგორც საქართველოს სხვა კუთხეებში, კახეთშიც და თვითონ წინანდლის მიკროზონაშიც, მევენახეობა-მელვინეობის დარგის ისტორია ათასწლეულების სიღრმეებიდან იღებს სათავეს. ამ ხნის განმავლობაში ის ვითარდებოდა, იზრდებოდა და იღებდა გამოცდილებას.

XIX საუკუნის დასაწყისისთვის კახელი თავადების მამულებში მევენახეობასა და მელვინეობას საკმაოდ სოლიდური ადგილი ეკავათ. ამ თავადთა შორის გამორჩეული ადგილი ეჭირა ალექსანდრე ჭავჭავაძეს, რომელმაც დარგის განვითარების მიზნით 1835 წელს ბანკიდან ერთი მილიონი მანეთი ისესხა, რაც მამულების გაუმჯობესებას მოხმარდა – სოფელ წინანდალში აშენდა დიდი ღვინის მარანი თავისი ლაბორატორიით, სადაც ღვინოს აწარმოებდნენ. ალექსანდრე ჭავჭავაძემ ააგო, აგრეთვე, ორთქლის არაყსახდელი ქარხნები.

ეს იყო ღვინის წარმოების ფეოდალური წესიდან კაპიტალისტურზე გადასვლის პირველი მცდელობა, რომელმაც ძალზედ ეფექტურად იმოქმედა ღვინის ხარისხზე. თავად ალექსანდრე ჭავჭავაძის ღვინოებმა შორს გაითქვეს სახელი – ამ ღვინოებს კარგად იცნობდნენ მაშინდელ რუსეთის იმპერიაში და აფასებდნენ ევროპის ქვეყნებშიც.

რუსეთის იმპერიის საუფლისწულო მამულების დეპარტამენტმა 1880-იანი წლებიდან ძალზედ გაააქტიურა ქართველი თავადებისგან მამულების შესყიდვა. მან სოფელ წინანდალსა და მის შემოგარენში თავადებისგან – ჭავჭავაძეები, ანდრონიკაშვილები, ზურაბაშვილები, ბახუტოვები, როტინიანცები, აზნაუროვები, ჩიქვაძეები და სხვა შეისყიდა 2000-მდე ჰა მამულები და დაიწყო მათი გეგმაზომიერი გამასივების, რეფორმირებისა და რეკონსტრუირების პროცესი.

1886-1887 წლებში წინანდალში ააგეს ორსართულიანი, 150000 ვედრო ღვინის ტევადობის სარდაფი-ქარხანა. ამავე წელს ააშენეს სასახლე და გახსნეს საკასრე სახელოსნო. დადგეს ახალი, თანამედროვე დანადგარები: ყურძნის საწყლეთები, წნეხები, ღვინის ტუმბოები, ბუტები, ჩანები, კასრები და სხვადასხვა დანიშნულების ინვენტარი. ყველაფერ ამას დაემატა ისიც, რომ საუფლისწულო მამულები დაკომპლექტდა ევროპაში განსწავლული პროფესიონალებით – გოგოლ-იანოვსკი, სპემნევი, მასონო, სტაროსელსკი, ჰაინე, მარკოვიჩი, ოვჩარენკო, თუმშალიშვილი, ჯორჯაძე, დიკენსონი და სხვები.

1880-ანი წლებიდან აქ უკვე აწარმოებდნენ საკმაოდ მაღალი ხარისხის ღვინოებს – რქაწითელი წინანდალი №13, მწვანე წინანდალი №14 1/4, საფერავი წინანდალი №16, რომლებმაც 1892 წელს ჩიკაგოს საერთაშორისო გამოფენაზე უმაღლესი შეფასებები მიიღეს.

1897 წელს წინანდალში გაიხსნა სამწლიანი სკოლა, სადაც ბავშვებს, სხვა საგნებთან ერთად, ასწავლიდნენ მევენახეობას, მელვინეობას და მებაღეობასაც.

დიდი პოპულარობით სარგებლობდა ალექსანდრე ჭავჭავაძის მიერ წარმოებული ღვინო „წინანდალი“ რუსეთის იმპერიისა და ევროპის ქვეყნებში, იგი დღემდე ითვლება ფლაგმანად ქართული ღვინოების რიგში. უამრავ კონკურსსა და გამოფენაში აქვს მიღებული მონაწილეობა და 1990-ან წლებამდე მიღებული აქვს 10 ოქროს და 9 ვერცხლის მედალი.

წინანდლის მიკროზონის გეოგრაფიული მდებარეობა, რეგიონისთვის დამახასიათებელი კლიმატი: ზომიერად თბილი ზამთარი და ცხელი ზაფხული, ატმოსფერული ნალექების ზომიერი რაოდენობა, ნიადაგების მრავალფეროვნება, რქაწითელისა და საფერავის ჯიშების ამ ზონისათვის დამახასიათებელი განსაკუთრებული მახასიათებლები და მევენახეობა-მელვინეობის ადგილობრივი, მრავალსაუკუნოვანი ტრადიცია განაპირობებს ღვინო „წინანდალის“ განუმეორებელ, მხოლოდ ამ ღვინისათვის დამახასიათებელ ორგანოლექტიკურ თვისებებს.

10. პროდუქტის ეტიკეტირების და შეფუთვის ბანსაპოტრეზული წესები

11. ბარდამავალი დეზულებები

12. აღრიცხვა და შეტყობინება

ღვინო „წინანდალის“ წარმოების და შენახვის ტექნოლოგიური პროცესების აღრიცხვა და შეტყობინება ხორციელდება საქართველოს კანონმდებლობით დადგენილი წესის შესაბამისად.

13. ძირითადი საკონტროლო წერტილები

დაცული ადგილწარმოშობის დასახელების ღვინო „წინანდალის“ წარმოების პროცესის გაკონტროლების დროს მწარმოებელმა სსიპ ღვინის ეროვნულ სააგენტოს უნდა დაუდასტუროს შემდეგი პარამეტრების შესაბამისობა:

ძირითადი საკონტროლო პუნქტები	შეფასების მეთოდები
ვენახის ადგილმდებარეობა	საკადასტრო რუკა, შემოწმება ადგილზე
ფართობი	ვენახის აღრიცხვის ჟურნალი, კადასტრი
ვაზის ჯიში	ვენახის აღრიცხვის ჟურნალი, შემოწმება ადგილზე
კულტივირების მეთოდები	აგროტექნიკურ ღონისძიებათა რეგისტრაციის ჟურნალი, წამლობის ჟურნალი. შემოწმება ადგილზე
მოსავლის აღება და ტრანსპორტირება	რთველის ჟურნალი
ყურძნის საჭექტრო მოსავალი	რთველის ჟურნალი
ყურძნის მთლიანი მოსავალი	რთველის ჟურნალი
ყურძნის გადამუშავება და ღვინის დამზადება	ყურძნის მიღების ჟურნალი, ყურძნის გადამუშავების ჟურნალი, პროდუქციის ბრუნვის აღრიცხვის ჟურნალი, ლაბორატორიული ანალიზების ჟურნალები, შეტყობინებები, შემოწმება ადგილზე
ღვინის ჩამოსხმის, შეფუთვის და შენახვის ადგილი და პირობები	ჩამოსხმის ჟურნალი, მზა ნაწარმის საწყობში პროდუქციის მოძრაობის ჟურნალი, ლაბორატორიული ანალიზების ჟურნალები
ღვინის ფიზიკო-ქიმიური მახასიათებლები ღვინის წარმოების პროცესში, ჩამოსხმამდე და ჩამოსხმის შემდეგ	ლაბორატორიული ანალიზების ჟურნალები
ღვინის ორგანოლექტიკური მახასიათებლები	სადეგუსტაციო კომისიის ოქმები
მიკვლევადობა	ტექნოლოგიური და ლაბორატორიული ჩანაწერები

14. წარმოების მაკონტროლებელი ორბანო

წარმოების სპეციფიკაციის დაცვასა და ადგილწარმოშობის დასახელების მართებულად გამოყენებაზე სახელმწიფო კონტროლს ახორციელებს სსიპ ღვინის ეროვნული სააგენტო საქართველოს კანონმდებლობით დადგენილი წესის შესაბამისად.

15. მიკროზონის რუკა

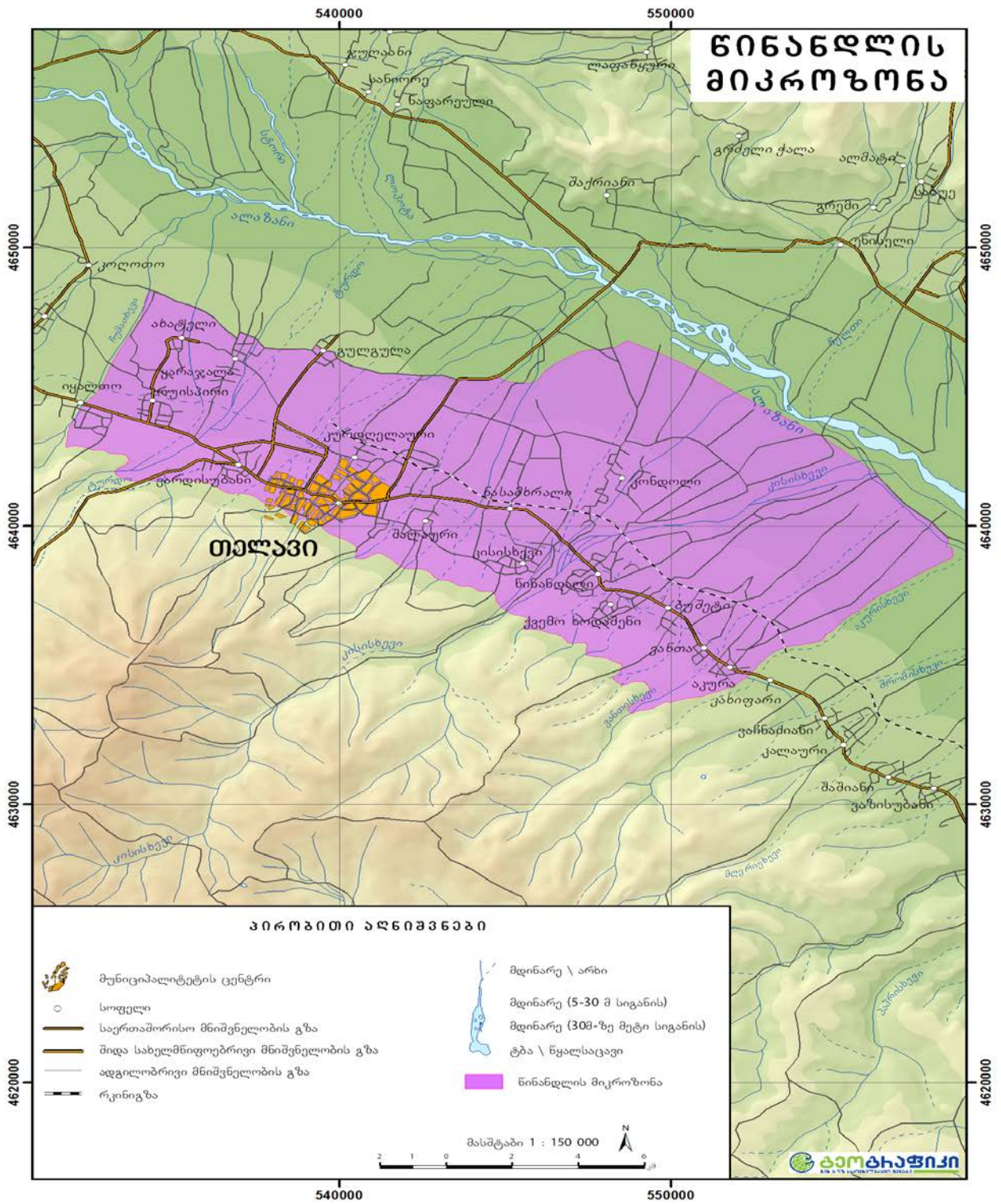

ახაშენი

რეგისტრაციის № 4

რეგისტრაციის თარიღი: 2005 30 08

აღბილწარმოშობის დასახელება: ახაშენი

საქონლის დასახელება, რომლისთვისაც მოითხოვება აღბილწარმოშობის დასახელების

რეგისტრაცია: ღვინო

განმცხადებლის სახელი და მისამართი: სსიპ ღვინის ეროვნული სააგენტო, მარშალ გელოვანის გამზ. №6, 0159, თბილისი, საქართველო (GE)

ელ. ფოსტა: info.georgianwine@georgianwine.gov.ge

1. აღბილწარმოშობის დასახელება: ახაშენი

2. პროდუქტის აღწერა

2.1 პროდუქტის კატეგორია

ღვინო „ახაშენი“ წითელი ნახევრადტკბილი.

2.2 პროდუქტის ორგანოლექტიკური მახასიათებლები

ღვინო „ახაშენი“ უნდა აკმაყოფილებდეს შემდეგ მოთხოვნებს:

- ფერი – მუქი წითელი;
- არომატი და გემო – უზადო, ჰარმონიული, ხავერდოვანი, დახვეწილი, სასიამოვნო სიტკბოთი, კარგად გამოხატული ხილის ტონებით, საფერავის ჯიშის ამ ადგილისთვის დამახასიათებელი არომატითა და გემოთი.

2.3 პროდუქტის ფიზიკური და ქიმიური მახასიათებლები

ღვინო „ახაშენი“ უნდა აკმაყოფილებდეს შემდეგ მოთხოვნებს:

- ფაქტობრივი მოცულობითი სპირტმემცველობა – არანაკლებ 10,5%;
- საერთო მოცულობითი სპირტმემცველობა – არაუმეტეს 15,6%;
- შაქრიანობა უნდა იყოს 18–45 გ/ლ;
- ტიტრული მჟავიანობა ღვინომჟავაზე გადაანგარიშებით – არანაკლებ 5 გ/ლ;
- აქროლადი მჟავიანობა ძმარმჟავაზე გადაანგარიშებით – არაუმეტეს 1,2 გ/ლ;
- გოგირდის დიოქსიდის საერთო მასური კონცენტრაცია – არაუმეტეს 200 მგ/ლ;
- უშაქრო ექსტრაქტის მასის კონცენტრაცია არ უნდა იყოს 22 გ/ლ-ზე ნაკლები.

3. წარმოების გეოგრაფიული არეალი და ზონები

ახაშენის მიკროზონა მდებარეობს შიდა კახეთში, მდ. ალაზნის შუა წელში, ჩრდილო განედის 41°48' და აღმოსავლეთ გრძედის 45°44' კოორდინატებზე.

ახაშენის მიკროზონა მოიცავს ცივ-გომბორის ქედის ტყისპირა კალთების გაგრძელებას მდინარე ალაზნამდე. იგი მოიცავს სოფლების: ზეგაანი, ახაშენი, ჩუმლაყისა და ყიტაანის სავარგულებს, აგრეთვე, გურჯაანის რაიონული ტერიტორიის ნაწილს.

მიკროზონის საზღვარი ჩრდილოეთის მხრიდან მიუყვება ჭერმისხევს. სოფელ ველისციხის სამხრეთ-აღმოსავლეთ გარეუბანში საზღვარი უხვევს ჩრდილო-აღმოსავლეთით და მიუყვება გზას ადგილმრეწველობის ტერიტორიის ჩრდილო-დასავლეთ კუთხემდე, სადაც უხვევს

მარჯვნივ და მიუყვება გზას ჯერ აღმოსავლეთით, შემდეგ ჩრდილო-აღმოსავლეთით ალაზნის არხამდე. აქედან საზღვარი მიუყვება ალაზნის არხს ჩრდილოეთის მიმართულებით ტბორებამდე (ტბებამდე), რის შემდეგაც უხვევს მარჯვნივ და მიუყვება რცხილიანის ხევს ჯერ აღმოსავლეთის, შემდეგ ჩრდილო-აღმოსავლეთის მიმართულებით მდინარე ალაზნამდე. აქედან მიკროზონის საზღვარი მიუყვება მდინარე ალაზნის სამხრეთ-აღმოსავლეთით, დინების მიმართულებით თანაზს ხევამდე, სადაც უხვევს სამხრეთ-დასავლეთით და მიუყვება ჯერ თანაზს ხევს, შემდეგ გზას ალაზნის არხამდე (კოტხის ხიდამდე) და ალაზნის არხის შემდეგ ხაოს მარნამდე. ამის შემდეგ საზღვარი მიუყვება ავტობანს ჩრდილო-დასავლეთის მიმართულებით ვეძირულას ხევამდე, ხოლო აქედან მიუყვება ვეძირულას ხევს ჯერ დასავლეთის, შემდეგ სამხრეთ-დასავლეთის მიმართულებით და ამოდის გურჯაანითელავის ავტომაგისტრალზე. ავტომაგისტრალიდან სამხრეთ-დასავლეთის მიმართულებით საზღვარი მიუყვება ჯავახიშვილის ქუჩას ცივ-გომბორის მთების კალთებამდე, ხოლო შემდეგ – ჩრდილო-დასავლეთით ჭერმის ხევამდე.

ღვინო „ახაშენის“ წარმოებისათვის განკუთვნილი ყურძენი მოწეული უნდა იყოს მხოლოდ ახაშენის მიკროზონაში გაშენებული ვენახებიდან.

ყურძენის გადამამუშავება და ღვინის დამზადება ხდება ახაშენის მიკროზონის ტერიტორიაზე. ყურძენის გადამამუშავება და ღვინის დამზადება, ასევე, დასაშვებია ახაშენის მიკროზონის გარეთ, მხოლოდ კახეთის მევენახეობის ზონის ფარგლებში.

4. ვაზის ჯიშები

ღვინო „ახაშენი“ შეიძლება დამზადდეს მხოლოდ საფერავის ჯიშის ყურძნიდან. დაუშვებელია სხვა ჯიშების გამოყენება.

5. მემენახეობის პრაქტიკა

- ახაშენის მიკროზონაში ღვინო „ახაშენისთვის“ განკუთვნილი სამეწარმეო ვენახები გაშენებული უნდა იყოს 350–700 მეტრის სიმაღლეზე ზღვის დონიდან;
- ვენახის რიგთაშორის მანძილი შეიძლება იყოს 1-დან 3 მეტრამდე;
- ვაზთაშორის მანძილი რიგში 0,8–1,5 მეტრი;
- შტამბის სიმაღლე – 60–90 სმ;
- სხვლის ფორმა – ცალმხრივი ან ორმხრივი ქართული, ან თავისუფალი.

6. ყურძენის სიმწიფე, რთველი, ტრანსპორტირება

- ღვინო „ახაშენი“ მზადდება მხოლოდ მწიფე ყურძენისაგან. ყურძენის შექრიანობა კრეფის დროს უნდა იყოს არანაკლებ 22%;
- ყურძენის ტრანსპორტირება დასაშვებია მხოლოდ ხის ან პლასტმასის ყუთებით, უჟანგავი ფოლადისაგან დამზადებული ან სპეციალური საღებავით შეღებილი ძარებით;
- დაუშვებელია ყურძენის ტრანსპორტირებისას პოლიეთილენის პარკების და/ან ტომრების გამოყენება.

7. ყურძენის მოსავალი და ღვინის გამოსავალი

ყურძენის მოსავალი 1 ჰექტარ ვენახზე არ უნდა აღემატებოდეს 10 ტონას.

ღვინის გამოსავალი არ უნდა აღემატებოდეს 650 ლიტრს ერთი ტონა ყურძნიდან.

8. მემენახეობის პრაქტიკა

ღვინო „ახაშენი“ მზადდება დურდოს არასრული დადუღების გზით.

ყურძენი უნდა დაიწუროს და გასცილდეს კლერტი. ალკოჰოლური დუღილი მიმდინარეობს

არაუმეტეს 30°C ტემპერატურაზე. ალკოჰოლური დუღილი უნდა გაჩერდეს ბუნებრივად, ან/და სიცივის და სულფიტაციის გამოყენებით.

ღვინოში არ ტარდება ვაშლ-რძემჟავური დუღილი.

აკრძალულია ტკბილის, დურდოს ან ღვინის ბუნებრივი შაქრიანობის გაზრდა შაქრის, კონცენტრირებული ტკბილის ან სხვა ნივთიერების დამატებით.

ღვინო „ახაშენის“ სამომხმარებლო ბაზარზე გატანა სარეალიზაციოდ დასაშვებია მხოლოდ ბოთლებში დაფასებული სახით.

9. ღვინის განსაკუთრებული ხარისხის, თვისებების ან/და რეპუტაციის კავშირი გეოგრაფიულ ადგილთან

9.1. გუნებრივი ფაქტორები

კლიმატი

მიკროზონაში ამინდის ფორმირებას განაპირობებს სუბტროპიკულ და ზომიერ განედებში განვითარებული, აღმოსავლეთიდან და დასავლეთიდან გადმონაცვლებული ატმოსფერული პროცესები. მიკროზონაში კლიმატი ზომიერად ნოტიოა, ცხელი ზაფხულითა და ზომიერად ცივი ზამთრით. დიდი მნიშვნელობა აქვს მდ. ალაზნის ხეობის მიმართულებას. ხეობაში, კახეთის კავკასიონის მყინვარებით დაფარული მაღალი მწვერვალებიდან დაშვებული ცივი ჰაერის მასები ჩრდილო-დასავლეთიდან სამხრეთ-აღმოსავლეთისაკენ გადაადგილდება ცივი-გომბორის ქედის ჩრდილო-დასავლეთ დაქანების მთისწინებზე და გავაკებებზე მდებარე ფართობზე.

მიკროზონაში ყურძნის მარცვლების ფორმირებისა (ივნისის მეორე ნახევარი, ივლისი და აგვისტოს პირველი ნახევარი) და სიმწიფის პერიოდში (აგვისტოს მეორე ნახევრიდან სექტემბრის ბოლომდე) ცის თაღის მოწმენდილობა შესაბამისად 16 და 8 დღეს უდრის. აღნიშნულ პერიოდებში უმზეო დღეთა რიცხვი 3-ს და 1-ს არ აღემატება.

ახაშენის მიკროზონაში მზის ნათების წლიური ხანგრძლივობა 2150–2200 საათის საზღვრებში მერყეობს. სავეგეტაციო პერიოდში მზე 1600 საათის განმავლობაში ანათებს. მზის ჯამური რადიაცია მდ. ალაზნის მარჯვენა მხარეში, ახაშენის მიკროზონაში მეტია, ვიდრე მარცხენა სანაპიროზე, რასაც ცის თაღის ნაკლები მოღრუბლულობა იწვევს. ახაშენში ჯამური რადიაციის წლიური მნიშვნელობა 130 კკალ/სმ²-ზე მაღალი არ არის, სავეგეტაციო პერიოდში კი 95-100 კკალ/სმ² საზღვრებშია. პირდაპირი რადიაცია ჰორიზონტალურ ზედაპირზე წლიურად 75 კკალ/სმ²-ია, ხოლო გაბნეული – 54 კკალ/სმ².

ალუვიური კარბონატული ნიადაგის სიღრმის ტემპერატურული იზოპლეტების ანალიზიდან გამომდინარე, 5-50 სმ სიღრმის ფენაში ტემპერატურის 10°C-ზე ზევით მდგრადი გადასვლა საშუალოდ აპრილის პირველ დეკადაში ხდება. შედარებით ღრმა (50-100 სმ) ფენაში ეს ვადა აპრილის შუა რიცხვებისაკენ გადაინაცვლებს.

ფესვთა სისტემის გააქტიურება მაისის შუა რიცხვებიდან იწყება, როცა 10-120 სმ-ის სიღრმის ფენაში ნიადაგის ტემპერატურა 15°C-ზე მაღალი ხდება. ივნისის შუა რიცხვებიდან სექტემბრის ბოლომდე სამ თვეზე მეტი ხნის განმავლობაში, 70 სმ-მდე სიღრმის ფენაში, ნიადაგის ტემპერატურა 20°C-ზე მაღალია, ხოლო ივლისის შუა რიცხვებიდან აგვისტოს დასასრულამდე, 40 სმ-მდე სიღრმის ფენაში, ტემპერატურა 24°C-ს აღწევს.

მიკროზონაში ჰაერის საშუალო წლიური ტემპერატურა 12,5°C-ია. ყველაზე თბილი თვეების (ივლისი, აგვისტო) 23,7-23,5°C ყველაზე ცივი თვისა (იანვარი) კი +1,1°C-ია. მრავალწლიური მონაცემებიდან გამომდინარე, ჰაერის წლიური აბსოლუტური მინიმალური ტემპერატურე-

ბიდან საშუალო მინუს 10-11°C, აბსოლუტური მაქსიმუმებიდან საშუალო 35°C, ხოლო ექსტრემალური ტემპერატურები 23 და + 38°C უდრის.

მიკროზონაში შემოდგომის ყინვები ნოემბრის დასასრულს იწყება. ბოლო ყინვები მარტის ბოლოს წყდება.

ახაშენის მიკროზონაში 450 მ სიმაღლეზე აქტიურ ტემპერატურათა ჯამი 3950°C-ს შეადგენს, ხოლო 620 მ სიმაღლეზე – 3700°C.

450 მ სიმაღლეზე ჰაერის ტემპერატურის 10°C-ზე ზევით მდგრადი გადასვლა აპრილის დასაწყისიდან ხდება. ტემპერატურის 10°C-ზე ქვევით დაცემა კი – ნოემბრის პირველი დეკადიდან აღინიშნება.

ახაშენის მიკროზონაში ატმოსფერული ნალექების წლიური ჯამი 860 მმ-ია, ხოლო სავეგეტაციო პერიოდში – 637 მმ.

ჰაერის შეფარდებითი სინოტივის წლიური მნიშვნელობა 71% უდრის. ჰაერის ტენით გაჯერება ყველაზე ნაკლებია ივლისში (63%) და აგვისტოში (60%), შედარებით მეტია შემოდგომის დასასრულს (78%) და ზამთარში (76-75%).

წლის თბილ პერიოდში სეტყვიან დღეთა განმეორება ალაზნის მარჯვენა სანაპიროს ჩრდილო-დასავლეთ უბნებთან (წინანდალი, თელავი) შედარებით მკვეთრად შემცირებულია. სეტყვიან დღეთა რიცხვი წელიწადში საშუალოდ 1,6-2,1 ფარგლებშია. წლის განმავლობაში ყველაზე სეტყვიანი მაისი (0,7 დღე) და ივნისია (0,5 დღე).

საფერავი კვირტის გაშლას აპრილის შუა რიცხვებში, ყვავილობას მაისის ბოლოს, ყურძნის სიმწიფეს აგვისტოს მეორე ნახევარში იწყებს. ყურძნის ტექნიკური მომწიფება სექტემბრის ბოლოს ხდება.

თოვლის საფარი დეკემბრის ბოლო დეკადაში იქმნება, რომელიც მარტის შუა რიცხვებში ქრება. 74% წლებში თოვლის საფარი არამდგრადია, ზამთარში თოვლიან დღეთა რიცხვი 26-ს უდრის.

მიკროზონაში ძირითადად გაბატონებულია დასავლეთის (32%) და სამხრეთ-დასავლეთის (23%) მიმართულების ქარები. უქარო დღეები წელიწადში საშუალოდ 21%-ია.

ქარის საშუალო წლიური სიჩქარე 1,4 მ/წმ. ქარის სიჩქარე წლის განმავლობაში თვეების მიხედვით თითქმის თანაბარია, ძლიერ ქარიან დღეთა რიცხვი მხოლოდ 4-ს უდრის.

ნიადაგი

ტერიტორიის ძირითადი ნაწილი სამხრეთ-დასავლეთით, ჩრდილო-აღმოსავლეთისაკენ და აღმოსავლეთისაკენ სუსტად და საშუალოდ დაქანებულ ფერდობებსა და შლიეფებს წარმოადგენს, სუსტი ტალღისებური ზედაპირით, რომელიც ჩრდილო-აღმოსავლეთის მიმართულებით გავაკებაში გადადის და ემიჯნება ალაზნის პირველ ტერასას ჭერმის ხევისა და ფაფრისხევის გაყოლებით.

მიკროზონის ტერიტორიაზე გამოყოფილია რენძინო-ყავისფერი ნიადაგების ორი, ალუვიური ნიადაგების ორი და დელუვიური ნიადაგის ერთი სახესხვაობა:

- 1) რენძინო-ყავისფერი, დიდი სისქის, თიხიანი;
- 2) რენძინო-ყავისფერი, საშუალო სისქის, ალაგ სუსტად ხირხატიანი თიხიანი და მძიმე თიხნარი;
- 3) ალუვიური კარბონატული, დიდი სისქის, თიხნარი;

- 4) ალუვიური კარბონატული, დიდი სისქის, ხირხატიანი, თიხნარი;
 5) დელუვიური კარბონატული, დიდი სისქის, თიხნარი.

პირველი ორი სახესხვაობის ნიადაგი წარმოდგენილია მიკროზონის უკიდურეს სამხრეთ-დასავლეთ ნაწილში ცივ-გომბორის მთების ჩრდილო-აღმოსავლეთ კალთებზე, კერძოდ, ახაშენის ტერიტორიაზე ფაფრის მინდვრების მასივში და ჩუმლაყის ტერიტორიის სამხრეთ-დასავლეთ ნაწილში. ხოლო მე-3 და მე-4 სახესხვაობის ნიადაგები წარმოდგენილია აღნიშნული სოფლების ცენტრალურ და ჩრდილო-აღმოსავლეთ ნაწილში მდ. ალაზნის მეორე ტერასაზე მდინარეების ჭერმისხევის და ფაფრისხევის გაყოლებზე, დახრილი გავაკებული რელიეფის ფორმებზე. მე-5 სახესხვაობის ნიადაგი კი ძირითადად მიკროზონის ცენტრალურ ნაწილშია წარმოდგენილი ცივ-გომბორის მთების სამხრეთ კალთების დაბოლოებაზე და რელიეფურად სუსტად დაქანებულ შლეიფებს წარმოადგენს.

პირველი სახესხვაობის ნიადაგის პროფილის სისქე 70-90 სმ-ის ფარგლებშია, ხოლო აქტიური ჰუმუსიანი ფენა 50-60 სმ-ს შეადგენს. მეორეს პროფილის სისქე კი 60-90 სმ-ის ფარგლებშია, ხოლო აქტიური ჰუმუსიანი ფენა 40-50 სმ-ს შეადგენს. ხასიათდება ალაგ სუსტი ხირხატანობით. ორივე სახესხვაობის ნიადაგი განვითარებულია მაღალკარბონატულ თიხნარ-კირნარ ნაფენებზე. მე-3, მე-4 და მე-5 სახესხვაობის ნიადაგები ღრმა სისქის (1,5 მ პროფილით ხასიათდება და 1,5 მ-ს აღმატება, ხოლო აქტიური ჰუმუსიანი ფენა 50-60 სმ-ის ფარგლებშია. განვითარებული არიან ალუვიური წარმოშობის თიხნარ-კირნარ და თიხნარ-ქვიშნარ ნაფენებზე. შეფერილობით პირველი ორი სახესხვაობის ნიადაგი აქტიურ ჰუმუსიან ფენაში მუქი ყავისფერი, მოშავო შეფერილობით ხასიათდება. გარდამავალ ფენაში კი ღია ყავისფერია, მოჩალისფრო იერით, ქვევით კი ღია ჩალისფერში გადადის მოთეთრო იერით. მე-3, მე-4 და მე-5 სახესხვაობის ნიადაგები კი ღია ყავისფერი შეფერილობით ხასიათდებიან და პროფილში ფერების დიფერენცირება ნაკლებად არის გამოხატული. მე-4 სახესხვაობის ნიადაგი ხასიათდება ხირხატანობით.

ლაბორატორიული ანალიზების მონაცემების მიხედვით პირველი-ორი სახესხვაობის ნიადაგები თიხიანი და მძიმე თიხნარი მექანიკური შედგენილობით ხასიათდებიან, ხოლო მე-3, მე-4 და მე-5 სახესხვაობის ნიადაგები თიხნარებს მიეკუთვნებიან. ჰუმუსის შემცველობის მიხედვით პირველი და მეორე სახესხვაობის ნიადაგები აქტიურ ფენაში საშუალო მაჩვენებლით ხასიათდებიან და ძირითადად 3,5%-ის ფარგლებშია, ქვევით კი მცირეა. მე-3, მე-4 და მე-5 სახესხვაობის ნიადაგებში კი შედარებით დაბალია და აქტიურ ფენაში ძირითადად 1,5-3,0%-ის ფარგლებში ცვალებადობს, ქვედა ფენებში კი უფრო მცირდება. ღარიბია მეტწილად ჰიდროლიზური აზოტის შემცველობით, ხსნადი ფოსფორითა და გაცვლითი კალიუმით. კარბონატებს პირველი და მეორე სახესხვაობის ნიადაგები ზედა ფენებში საშუალო რაოდენობით შეიცავს, ქვედა ფენებში კი ძალიან მაღალია და 40-50%-ს აღმატება. მე-3, მე-4 და მე-5 სახესხვაობის ნიადაგებში კი ძირითადად საშუალო რაოდენობითაა წარმოდგენილი. ნიადაგის არეს რეაქცია (pH) საშუალო მაჩვენებლით ხასიათდება და ძირითადად 7,5-8,6-ის ფარგლებშია.

ჩატარებული გამოკვლევებიდან გამომდინარე, მიკროზონის ტერიტორიაზე წარმოდგენილი ნიადაგების აგრომახასიათებლები შესაძლებლობას იძლევა ღვინო „ახაშენის“ ხარისხიანი მასალის წარმოებისათვის.

9.2. ადამიანური ფაქტორი

ცნობილია, რომ საქართველოს ღვინის საწარმოებს 1940-იან წლებამდე არ გააჩნდათ არც ტექნოლოგიური და არც ტექნიკური შესაძლებლობები სტაბილური ნახევრად ტკბილი ღვინოების დასამზადებლად.

1942 წლის 3 სექტემბერს ქ. თბილისში ჩატარდა მეღვინეობის საწარმოთა, სამეცნიერო დაწესებულებათა, აგრეთვე, საქართველოში ევაკუირებულ მეცნიერებისა და მეღვინეების (პროფესორები: მ.ა. გერასიმოვი, ა.ა. ეგოროვი, ნ.ფ. საენკო და სხვ.) წარმომადგენელთა თათბირი და დაევალათ შეემუშავებინათ ღონისძიებები, რომლებიც უზრუნველყოფდა ნახევრად ტკბილი და არამხოლოდ ნახევრად ტკბილი, ღვინოების წარმოების თანამედროვე ტექნოლოგიების შემუშავებასა და დანერგვას.

ამ თათბირზე დასახული ღონისძიებების რეალიზაცია დაევალა საქართველოს მეცნიერებათა აკადემიის სოფლის მეურნეობის განყოფილებას, რომელმაც ბრწყინვალედ გაართვა თავი დავალებას – აშენდა თანამედროვე ტექნოლოგიებითა და ტექნიკით აღჭურვილი ახალი ქარხნები სხვადასხვა მიკროზონაში, მათ შორის, სოფელ ზეგაანში.

ბუნებრივად ნახევრად ტკბილი ღვინო „ახაშენი“ შექმნილია „სამტრესტის“ წამყვანი სპეციალისტების მიერ და გამოდის 1958 წლიდან.

ღვინო „ახაშენს“ სხვადასხვა საერთაშორისო კონკურსებსა და გამოფენებზე 1990 წლამდე მიღებული აქვს 11 მედალი, მათ შორის, 6 ოქროს და 5 ვერცხლის მედალი.

ახაშენის მიკროზონის გეოგრაფიული მდებარეობა, რეგიონისთვის დამახასიათებელი კლიმატი: ზომიერად თბილი ზამთარი და ცხელი ზაფხული, ატმოსფერული ნალექების ზომიერი რაოდენობა, ნიადაგების მრავალფეროვნება, საფერავის ვაზის ჯიშის განსაკუთრებული მახასიათებლები და მევენახეობა-მეღვინეობის ადგილობრივი, მრავალსაუკუნოვანი ტრადიცია განაპირობებს ღვინო „ახაშენის“ განუმეორებელ, მხოლოდ ამ ღვინისათვის დამახასიათებელ ორგანოლექტიკურ თვისებებს.

10. პროდუქტის ეტიკეტირების და შემოშთვის ბანსაკუთრებული წესები

11. ბარდამავალი დებულებები

12. აღრიცხვა და შემოშთინება

ღვინო „ახაშენის“ წარმოების და შენახვის ტექნოლოგიური პროცესების აღრიცხვა და შეტყობინება ხორციელდება საქართველოს კანონმდებლობით დადგენილი წესის შესაბამისად.

13. ძირითადი საკონტროლო წერტილები

დაცული ადგილწარმოშობის დასახელების ღვინო „ახაშენის“ წარმოების პროცესის გაკონტროლების დროს მწარმოებელმა სსიპ ღვინის ეროვნულ სააგენტოს უნდა დაუდასტუროს შემდეგი პარამეტრების შესაბამისობა:

ძირითადი საკონტროლო პუნქტები	შეფასების მეთოდები
ვენახის ადგილმდებარეობა	საკადასტრო რუკა, შემოწმება ადგილზე
ფართობი	ვენახის აღრიცხვის ჟურნალი, კადასტრი
ვაზის ჯიში	ვენახის აღრიცხვის ჟურნალი, შემოწმება ადგილზე
კულტივირების მეთოდები	აგროტექნიკურ ღონისძიებათა რეგისტრაციის ჟურნალი, წამლობის ჟურნალი. შემოწმება ადგილზე
მოსავლის აღება და ტრანსპორტირება	რთველის ჟურნალი
ყურძნის საჭექტრო მოსავალი	რთველის ჟურნალი
ყურძნის მთლიანი მოსავალი	რთველის ჟურნალი

ყურძნის გადამუშავება და ღვინის დამზადება	ყურძნის მიღების ჟურნალი, ყურძნის გადამუშავების ჟურნალი, პროდუქციის ბრუნვის აღრიცხვის ჟურნალი, ლაბორატორიული ანალიზების ჟურნალები, შეტყობინებები, შემოწმება ადგილზე
ღვინის ჩამოსხმის, შეფუთვის და შენახვის ადგილი და პირობები	ჩამოსხმის ჟურნალი, მზა ნაწარმის საწყობში პროდუქციის მოძრაობის ჟურნალი, ლაბორატორიული ანალიზების ჟურნალები
ღვინის ფიზიკო-ქიმიური მახასიათებლები ღვინის წარმოების პროცესში, ჩამოსხმამდე და ჩამოსხმის შემდეგ	ლაბორატორიული ანალიზების ჟურნალები
ღვინის ორგანოლექტიკური მახასიათებლები	სადეგუსტაციო კომისიის ოქმები
მიკვლევადობა	ტექნოლოგიური და ლაბორატორიული ჩანაწერები

14. წარმოების მაკონტროლებელი ორგანო

წარმოების სპეციფიკაციის დაცვასა და ადგილწარმოშობის დასახელების მართებულად გამოყენებაზე სახელმწიფო კონტროლს ახორციელებს სსიპ ღვინის ეროვნული სააგენტო საქართველოს კანონმდებლობით დადგენილი წესის შესაბამისად.

15. მიკროზონის რუკა

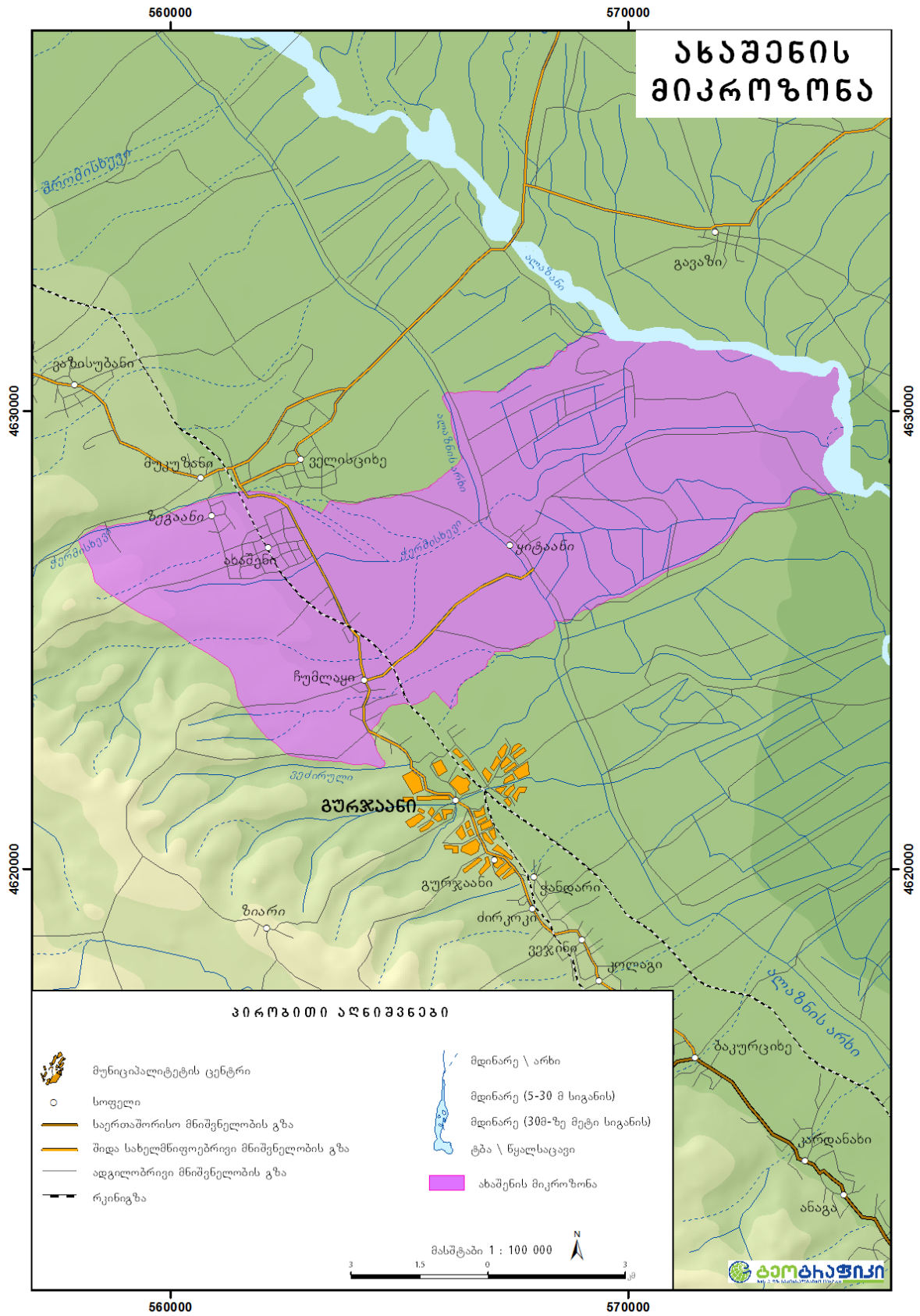

თელიანი

რეგისტრაციის № 791

რეგისტრაციის თარიღი: 2007 10 12

აღბილწარმოშობის დასახელება: თელიანი

საქონლის დასახელება, რომლისთვისაც მოითხოვება აღბილწარმოშობის დასახელების

რეგისტრაცია: ღვინო

ბანმცხადებლის სახელი და მისამართი: სსიპ ღვინის ეროვნული სააგენტო, მარშალ გელოვანის გამზ. №6, 0159, თბილისი, საქართველო (GE)

ელ.ფოსტა: info.georgianwine@georgianwine.gov.ge

1. აღბილწარმოშობის დასახელება: თელიანი

2. პროდუქტის აღწერა

2.1. პროდუქტის კატეგორია

ღვინო „თელიანი“ წითელი მშრალი.

2.2 პროდუქტის ორგანოლექტიკური მახასიათებლები

ღვინო „თელიანი“ უნდა აკმაყოფილებდეს შემდეგ მოთხოვნებს:

- ფერი – მუქი ლალისფერი;
- არომატი და გემო – უზადო, გემოზე სავსე, ექსტრაქტული, ხავერდოვანი, ჰარმონიული, ამ გეოგრაფიული ადგილისთვის დამახასიათებელი ჯიშური არომატით;
- დავარგებისას უვითარდება მკვეთრად გამოხატული ბუკეტი ხილის ტონებით.

2.3 პროდუქტის ფიზიკური და ქიმიური მახასიათებლები

ღვინო „თელიანი“ უნდა აკმაყოფილებდეს შემდეგ მოთხოვნებს:

- ფაქტობრივი მოცულობითი სპირტშემცველობა – არანაკლებ 11 %;
- საერთო მოცულობითი სპირტშემცველობა – არაუმეტეს 15%;
- შაქრიანობა – არაუმეტეს 4 გ/ლ;
- ტიტრული მჟავიანობა ღვინომჟავაზე გადაანგარიშებით – არანაკლებ 5 გ/ლ;
- აქროლადი მჟავიანობა ძმარმჟავაზე გადაანგარიშებით – არაუმეტეს 1,2 გ/ლ;
- გოგირდის დიოქსიდის საერთო მასური კონცენტრაცია – არაუმეტეს 150 მგ/ლ;
- უშაქრო ექსტრაქტის მასის კონცენტრაცია არ უნდა იყოს 22 გ/ლ-ზე ნაკლები.

3. წარმოების გეოგრაფიული არეალი და ზონები

თელიანის მიკროზონა მდებარეობს მდ. ალაზნის დინების შუა წელში, ჩრდილო განედის 41° 54' და აღმოსავლეთ გრძედის 45°35' კოორდინატებზე. სავენახე ფართობები გავრცელებულია ცივ-გომბორის ქედის ჩრდილო-აღმოსავლეთ კალთებზე.

მიკროზონას სამხრეთ-დასავლეთიდან ესაზღვრება თბილისი-თელავის რკინიგზის ხაზი, ჩრდილო-დასავლეთიდან – სოფლების: წინანდლისა და კონდოლის ადმინისტრაციული საზღვრის გასწვრივ მიმავალი გზა რკინიგზის ხაზიდან მდ. ალაზნამდე, ჩრდილო-აღმოსავლეთიდან – მდ. ალაზანი, ხოლო სამხრეთ-აღმოსავლეთიდან – ვანთის ხევი.

ღვინო „თელიანის“ წარმოებისათვის განკუთვნილი ყურძენი მოწეული უნდა იყოს მხოლოდ თელიანის მიკროზონაში გაშენებული ვენახებიდან.

ყურძნის გადამუშავება და ღვინის დამზადება ხდება თელიანის მიკროზონის ტერიტორიაზე. ყურძნის გადამუშავება და ღვინის დამზადება, ასევე, დასაშვებია თელიანის მიკროზონის გარეთ, მხოლოდ კახეთის მევენახეობის ზონის ფარგლებში.

4. ვაზის ჯიშები

ღვინო „თელიანი“ შეიძლება დამზადდეს მხოლოდ კაბერნე სოვინიონის ჯიშის ყურძნიდან. დაუშვებელია სხვა ჯიშების გამოყენება.

5. მევენახეობის პრაქტიკა

- თელიანის მიკროზონაში ღვინო „თელიანისთვის“ განკუთვნილი სამეწარმეო ვენახები გაშენებული უნდა იყოს 350-600 მეტრის სიმაღლეზე ზღვის დონიდან;
- ვენახის რიგთაშორის მანძილი შეიძლება იყოს 1-დან 3 მეტრამდე;
- ვაზთაშორის მანძილი რიგში 0,8-1,5 მეტრი;
- შტამბის სიმაღლე – 60-90 სმ;
- სხვლის ფორმა – ცალმხრივი ან ორმხრივი ქართული, ან თავისუფალი.

6. ყურძნის სიმწიფე, რთველი, ტრანსპორტირება

- ღვინო „თელიანი“ მზადდება მხოლოდ მწიფე ყურძნისაგან. ყურძნის შაქრიანობა კრეფის დროს უნდა იყოს არანაკლებ 19 %;
- ყურძნის ტრანსპორტირება დასაშვებია მხოლოდ ხის ან პლასტმასის ყუთებით, უჟანგი ფოლადისაგან დამზადებული ან სპეციალური საღებავით შეღებილი ძარებით;
- დაუშვებელია ყურძნის ტრანსპორტირებისას პოლიეთილენის პარკების და/ან ტომრების გამოყენება.

7. ყურძნის მოსავალი და ღვინის გამოსავალი

ყურძნის მოსავალი 1 ჰექტარ ვენახზე არ უნდა აღემატებოდეს 10 ტონას.

ღვინის გამოსავალი არ უნდა აღემატებოდეს 650 ლიტრს ერთი ტონა ყურძნიდან.

8. მეღვინეობის პრაქტიკა

ღვინო „თელიანი“ მზადდება დურდოს სრული დადუღების გზით;

ყურძენი უნდა დაიწუროს და გასცილდეს კლერტი. ალკოჰოლური დუღილი მიმდინარეობს არაუმეტეს 30°C ტემპერატურაზე. ალკოჰოლური დუღილის დასრულების შემდეგ ხორცილდება ვაშლ-რძემჟავური დუღილი, რომლის დასასრულს ღვინოს უტარდება სულფიტაცია.

ღვინო „თელიანი“ შეიძლება დავარგდეს ან ჩამოისხას დავარგების გარეშე. დავარგებული ღვინო „თელიანის“ შემთხვევაში, სავალდებულოა ღვინის დავარგება ხის კასრებში არანაკლებ 6 თვის განმავლობაში.

ღვინო „თელიანის“ სამომხმარებლო ბაზარზე გატანა სარეალიზაციოდ დასაშვებია მხოლოდ ბოთლებში დაფასოებული სახით.

9. ღვინის განსაკუთრებული ხარისხის, თვისებების ან/და რეკომენდაციის კავშირი ბეობრაზიულ აღზიდნას

9.1 ბუნებრივი შაქტორები

მიკროზონის კლიმატი ხასიათდება ზომიერად ნოტიო, ცხელი ზაფხულით და ზომიერად ცივი ზამთრით. მზის ნათების წლიური ხანგრძლივობა 2300 სთ-ს აღემატება, ხოლო

სავეგეტაციო პერიოდში 1660 სთ-მდე აღწევს. მზის პირდაპირი რადიაცია მოსული ჰორიზონტალურ ზედაპირზე წლიურად შეადგენს 75 კკალ/სმ²-ს, გაბნეული რადიაცია 54,2 კკალ/სმ², მზის ჯამური რადიაცია წლიურად 130 კკალ/სმ²-ს უდრის.

მზის ნათების არსებული რაოდენობის შეფარდება, მის შესაძლო რაოდენობასთან ზაფხულის თვეებში და სექტემბერში საშუალოდ 66%-ს შეადგენს. ყურძნის სიმწიფის პერიოდში მოწმენდილი დღეები 17-19 აღწევს.

ჰაერის საშუალო წლიური ტემპერატურა 12,1°C-ია. ყველაზე ცივი თვის (იანვარი) საშუალო ტემპერატურა +0,9°C, ხოლო ყველაზე თბილი თვეების – ივლისი და აგვისტო საშუალო ტემპერატურები ერთმანეთს უახლოვდება და 23,2–22,9°C უტოლდება. ჰაერის ტემპერატურების წლიური აბსოლუტური მინიმუმების საშუალო -11°C, აბსოლუტური მინიმუმი – 23°C უდრის. ჰაერის ტემპერატურის წლიური აბსოლუტური მაქსიმუმების საშუალო 35°C, აბსოლუტური მაქსიმუმი კი 38°C აღწევს.

ჰაერის ტემპერატურის დღეღამური ამპლიტუდა ყველაზე მაღალია (8,0-9,5°C) ზაფხულის თვეებში, ხოლო ყველაზე დაბალი (4,8-5,5°C) ზამთარში.

სითბოს საერთო რაოდენობა წლების მიხედვით მეტად ცვალებადი სიდიდეა. გასული საუკუნის განმავლობაში წინანდალში 10°C-ზე ზევით სითბოს ჯამი იცვლებოდა 3300°C-დან 4250°C-მდე, სითბოს ჯამის მრავალწლიური ამპლიტუდა კი 950°C აღწევს.

თელიანში 3500°C-ზე მეტი სითბოს ჯამის დაგროვება 95% წლებში, ე. ი. თითქმის ყოველწლიურად არის უზრუნველყოფილი.

შემოდგომის პირველი წაყინვები საშუალოდ ნოემბრის ბოლოს იწყება. 10 წელიწადში ერთხელ პირველ წაყინვებს შესაძლოა ადგილი ჰქონდეს ოქტომბრის ბოლოს. ამდენად, ვაზს შემოდგომის წაყინვებისაგან საშიშროება არ ექმნება.

ატმოსფერული ნალექების საშუალო მრავალწლიური ჯამი 845 მმ-ს, სავეგეტაციო პერიოდში 644 მმ-ს უდრის. ნალექები ყველაზე მეტი რაოდენობით მოდის მაისში (157 მმ) და ივნისში (111 მმ). ყურძნის მომწიფების პერიოდში (აგვისტო, სექტემბერი) ნალექების ჯამი საშუალოდ 144 მმ უდრის. ნალექების საერთო რაოდენობიდან ყველაზე მეტი (34%) გაზაფხულზე და ზაფხულის (31%) პერიოდებში, შედარებით ნაკლები (23%) შემოდგომით და ზამთარშია (12%) შესაძლებელი.

ჰაერის საშუალო წლიური შეფარდებითი სინოტივე 70%-ს უდრის.

სეტყვიან დღეთა რიცხვი დიდია და წელიწადში საშუალოდ 2,3-ს უდრის. სეტყვა ყველაზე ხშირად მაისსა და ივნისში (0,7-0,8 დღე) მოდის.

ძირითადად გაბატონებულია დასავლეთის (30%) და აღმოსავლეთის (24%) ქარები, შედარებით ნაკლები განმეორება ახასიათებს სამხრეთ-დასავლეთ (14%), ჩრდილო-დასავლეთ (11%) და სამხრეთ-აღმოსავლეთიდან (10%) მომართულ ქარებს.

ქარის საშუალო წლიური სიჩქარე 1,7 მ/წმ უდრის. წლის განმავლობაში ქარის სიჩქარე შედარებით მეტია გაზაფხულზე და ზაფხულში (1,7-2,1 მ/წმ). ყველაზე ნაკლები სიჩქარის ქარები (1,3-1,5 მ/წმ) ზამთრის თვეებში აღინიშნება. ძლიერ ქარიან დღეთა რიცხვი (≥ 15 მ/წმ) საშუალოდ დიდი არ არის და 10-ს უდრის. მიკროზონაში თოვლიან დღეთა რიცხვი საშუალოდ 33-ს უდრის.

ნიადაგი

წარმოდგენილია მდელოს ყავისფერი (ძველი ალუვიური) და ალუვიური ნიადაგების ნაირსახეობებით, რომლებიც ერთმანეთისაგან განსხვავდებიან ხირხატიანობის ხარისხით

და მექანიკური შედგენილობის მიხედვით. მდელის ყავისფერი (ძველი ალუვიური) ნიადაგები წარმოდგენილია ცივ-გომბორის მთების ჩრდილო-აღმოსავლეთი კალთების დაბოლოებაზე, ხოლო ალუვიური ნიადაგები მდინარე ალაზნის მარჯვენა მეორე ტერასაზე.

გამოყოფილია მდელის ყავისფერი (ძველი ალუვიური) ნიადაგების ორი და ალუვიური ნიადაგების ორი სახესხვაობა:

- 1) მდელის ყავისფერი (ძველი ალუვიური) დიდი სისქის, თიხნარი;
- 2) მდელის ყავისფერი (ძველი ალუვიური) დიდი სისქის, ხირხატიანი, თიხიანი;
- 3) ალუვიური კარბონატული, დიდი სისქის, თიხნარი;
- 4) ალუვიური კარბონატული, დიდი სისქის, ხირხატიანი, თიხნარი.

ზემოთ დასახელებული ნიადაგების პირველი ორი სახესხვაობა წარმოდგენილია მიკროზონის ზედა სარტყელში ცივ-გომბორის მთების ჩრდილო-აღმოსავლეთი კალთების დაბოლოებებზე და რელიეფურად სუსტად დახრილ შლიეფებზე და გავაკებებზე არიან განლაგებული, ხოლო მესამე და მეოთხე სახესხვაობის ნიადაგები წარმოდგენილია ალაზნის მარჯვენა მეორე ტერასაზე, რომელიც ცივ-გომბორის მთების ჩრდილო-აღმოსავლეთი კალთების დაბოლოებებს ემიჯნება და სამხრეთ-აღმოსავლეთისაკენ სუსტად დახრილ ვაკეს წარმოადგენს სუსტი ტალღისებური ზედაპირით.

ზემოთ დასახელებული ოთხივე სახესხვაობის ნიადაგში პროფილის სისქე 1-1,5 მეტრს აღემატება, ხოლო აქტიური ჰუმუსიანი ფენა 50-60-სმ-ის ფარგლებშია. მექანიკური შედგენილობით აღნიშნული ნიადაგები თიხნარების ჯგუფს მიეკუთვნებიან და ფიზიკური თიხის შემცველობა ძირითადად 25-50%-ის ფარგლებშია, ზოგიერთ მონაკვეთზე ქვედა ფენებში გადახრილია მსუბუქი თიხნარებისაკენ და სილნარებისაკენ.

ჰუმუსის შემცველობა ნიადაგის აქტიურ ფენაში საშუალოზე დაბალია და ძირითადად 1,5-3,0%-ის ფარგლებშია, ქვედა ფენებში კი უფრო მცირდება; კალციუმის კარბონატები, ძირითადად, 5-15%-ის ფარგლებშია. ნიადაგის ხსნარის რეაქცია (pH), ძირითადად, სუსტი ტუტეა და მისი მაჩვენებელი 7,4-8,0-ის ფარგლებშია.

100გ ნიადაგი საშუალოდ შეიცავს: ჰიდროლიზურ აზოტს 5,0-8,5 მგ-ს; ხსნად (შესათვისებელ) ფოსფორს – 2,5-3,0 მგ-ს; გაცვლით კალიუმს – 12,0 მგ-ს.

9.2. ადამიანური ფაქტორი

კაბერნე სოვინიონი ფრანგული ვაზის ჯიშია. საქართველოში შემოიტანეს მე-19 საუკუნის ბოლოს. ვაზის ამ ჯიშმა საქართველოში, თელიანის მესამეული პერიოდის ქვიან დანალექზე გამოამქლავა თავისი შეუდარებელი მაღალი ღირსება. სამართლიანია, როცა ამბობენ, რომ საქართველო კაბერნე სოვინიონის მეორე სამშობლოა.

კაბერნე სოვინიონის შემოტანა და თელიანში კულტივირება მთლიანად საუფლისწულო მამულების მაშინდელი მესვეურების მიერ განხორციელდა (გოგოლ-იანოვსკი, სპეშნევი, მასონო, სტაროსელსკი, ჰაინე, მარკოვიჩი, ოვჩარენკო, თუმშალიშვილი, ჯორჯაძე, დიკენსონი და სხვები).

ძალიან დიდი ღვაწლი მიუძღვის ქართული მეღვინეობის განვითარების საქმეში საუფლისწულო მამულების იმდროინდელ (1899-1925) მთავარ მეღვინეს ა. ეგოროვს, მას ეკუთვნის სიტყვები: კახეთი – წითელი ღვინოების ქვეყანა.

ღვინო „თელიანი“ გამოდის 1897 წლიდან და მის აქტივშია 4 ოქროს და 6 ვერცხლის მედალი.

თელიანის მიკროზონის გეოგრაფიული მდებარეობა, რეგიონისთვის დამახასიათებელი კლიმატი: ზომიერად თბილი ზამთარი და ცხელი ზაფხული, ატმოსფერული ნალექების

ზომიერი რაოდენობა, ნიადაგების მრავალფეროვნება, კაბერნე სოვინიონის ჯიშის ვაზის აქ გამოვლენილი განსაკუთრებული თვისებები და მისი ამ მიწაზე კულტივირების ასწლიანი გამოცდილება განაპირობებს ღვინო „თელიანის“ განუმეორებელ, მხოლოდ ამ ღვინისათვის დამახასიათებელ მაღალ ორგანოლექტიკურ ღირსებას.

10. პროდუქტის ეტიკეტირების და შეფუთვის განსაკუთრებული წესები

11. გარდაამავალი დებულებები

12. აღრიცხვა და შეტყობინება

ღვინო „თელიანის“ წარმოების და შენახვის ტექნოლოგიური პროცესების აღრიცხვა და შეტყობინება ხორციელდება საქართველოს კანონმდებლობით დადგენილი წესის შესაბამისად.

13. ძირითადი საკონტროლო წერტილები

დაცული ადგილწარმოშობის დასახელების ღვინო „თელიანის“ წარმოების პროცესის გაკონტროლების დროს მწარმოებელმა სსიპ ღვინის ეროვნულ სააგენტოს უნდა დაუდასტუროს შემდეგი პარამეტრების შესაბამისობა:

ძირითადი საკონტროლო პუნქტები	შეფასების მეთოდები
ვენახის ადგილმდებარეობა	საკადასტრო რუკა, შემოწმება ადგილზე
ფართობი	ვენახის აღრიცხვის ჟურნალი, კადასტრი
ვაზის ჯიში	ვენახის აღრიცხვის ჟურნალი, შემოწმება ადგილზე
კულტივირების მეთოდები	აგროტექნიკურ ღონისძიებათა რეგისტრაციის ჟურნალი, წამლობის ჟურნალი. შემოწმება ადგილზე
მოსავლის აღება და ტრანსპორტირება	რთველის ჟურნალი
ყურძნის საჭექტრო მოსავალი	რთველის ჟურნალი
ყურძნის მთლიანი მოსავალი	რთველის ჟურნალი
ყურძნის გადამუშავება და ღვინის დამზადება	ყურძნის მიღების ჟურნალი, ყურძნის გადამუშავების ჟურნალი, პროდუქციის ბრუნვის აღრიცხვის ჟურნალი, ლაბორატორიული ანალიზების ჟურნალები, შეტყობინებები, შემოწმება ადგილზე
ღვინის ჩამოსხმის, შეფუთვის და შენახვის ადგილი და პირობები	ჩამოსხმის ჟურნალი, მზა ნაწარმის საწყობში პროდუქციის მოძრაობის ჟურნალი, ლაბორატორიული ანალიზების ჟურნალები
ღვინის ფიზიკო-ქიმიური მახასიათებლები ღვინის წარმოების პროცესში, ჩამოსხმამდე და ჩამოსხმის შემდეგ	ლაბორატორიული ანალიზების ჟურნალები
ღვინის ორგანოლექტიკური მახასიათებლები	სადეგუსტაციო კომისიის ოქმები
მიკვლევადობა	ტექნოლოგიური და ლაბორატორიული ჩანაწერები

14. წარმოების მართვის განსაკუთრებული ორბანო

წარმოების სპეციფიკაციის დაცვასა და ადგილწარმოშობის დასახელების მართებულად გამოყენებაზე სახელმწიფო კონტროლს ახორციელებს სსიპ ღვინის ეროვნული სააგენტო საქართველოს კანონმდებლობით დადგენილი წესის შესაბამისად.

15. მიკროზონის რუკა

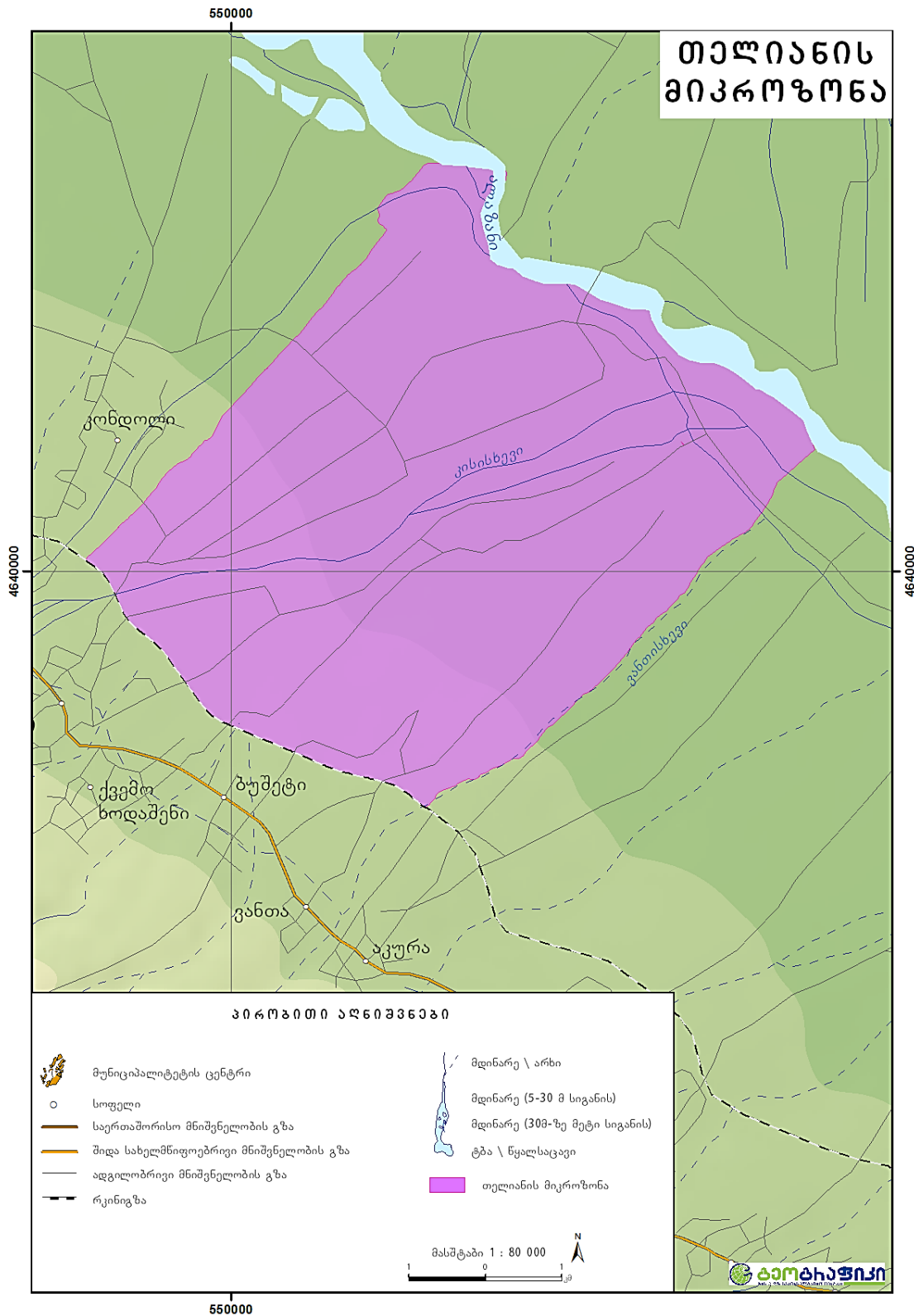

ოფიციალური შეტყობინებები გამომგონებები

კატენტების მოქმედების აღდგენა

(21) AP 2007 10171

(11) P 2009 4645 B

(73) ლიანა რურუა

(54) მცენარეული სამკურნალო საშუალება

პატენტის გაუქმების თარიღი: 2020 07 09

პატენტის მოქმედების აღდგენის თარიღი: 2020 09 10

(21) AP 2010 11918

(11) P 2011 5341 B

(73) ელაიდ გლობალ ტობაკო ლიმიტედ

(54) უფილტრო სიბარბი

პატენტის გაუქმების თარიღი: 2020 08 16

პატენტის მოქმედების აღდგენის თარიღი: 2020 09 10

(21) AP 2010 12443

(11) P 2015 6393 B

(73) ჯეოქს ს.პ.ა.

(54) წყალგაშვებარი და ორთქლგამტარი ფენსაცემელი

პატენტის გაუქმების თარიღი: 2020 03 12

პატენტის მოქმედების აღდგენის თარიღი: 2020 09 10

(21) AP 2010 12444

(11) P 2015 6394 B

(73) ჯეოქს ს.პ.ა.

(54) წყალგაშვებარი და ორთქლგამტარი ფენსაცემლის დამზადების ხერხი

პატენტის გაუქმების თარიღი: 2020 03 12

პატენტის მოქმედების აღდგენის თარიღი: 2020 09 10

(21) AP 2013 13601

(11) P 2016 6547 B

(73) ოფიჩინე მაკაფერი ს.პ.ა.

(54) ბაბიონი

პატენტის გაუქმების თარიღი: 2020 03 07

პატენტის მოქმედების აღდგენის თარიღი: 2020 09 10

(21) AP 2015 14284

(11) P 2019 6984 B

(73) ტაკელა ფარმასიუტიკალ კომპანი ლიმიტედ

(54) პირიდოზინის წარმოებულები ატაქსიური დარღვევის პრევენციისთვის ან მკურნალობისთვის გამოსაყენებლად

პატენტის გაუქმების თარიღი: 2020 03 06

პატენტის მოქმედების აღდგენის თარიღი: 2020 09 10

(21) AP 2015 14362

(11) P 2019 7010 B

(73) გორდონ მურეი დიზაინ ლიმიტედ

(54) **სატრანსპორტი საშუალების შასის სტრუქტურა**

პატენტის გაუქმების თარიღი: 2020 06 25

პატენტის მოქმედების აღდგენის თარიღი: 2020 09 10

პატენტების გაუქმება აღდგენის უფლებით

(21) AP 2007 10194

(11) P 2012 5430 B

(73) რამზან გოიტემიროვი

(54) **შობაწვის პრავა**

პატენტის გაუქმების თარიღი: 2020 07 25

პატენტის მოქმედების აღდგენის ზღვრული თარიღი: 2021 07 25

(21) AP 2006 10576

(11) P 2010 5134 B

(73) ზე ტრასტიზ ოფ კოლამბია იუნივერსიტი ინ ზე სიტი ოფ ნიუ იორკ

(54) **აბენტები დარღვევის თავიდან ასაცილებლად და სამკურნალოდ RyR რეცეპტორების მოდულირებით**

პატენტის გაუქმების თარიღი: 2020 08 17

პატენტის მოქმედების აღდგენის ზღვრული თარიღი: 2021 08 17

(21) AP 2007 11714

(11) P 2012 5599 B

(73) მილენიუმ ფარმასეუტიკალს ინკ.

(54) **პროტეაზომას ინჰიბიტორები**

პატენტის გაუქმების თარიღი: 2020 08 06

პატენტის მოქმედების აღდგენის ზღვრული თარიღი: 2021 08 06

(21) AP 2010 11902

(11) P 2012 5548 B

(73) ლე ლაბორატუარ სერვიე

(54) **ახალი დიჰიდროინდოლონის ნაერთები, მათი მიღების ხერხი და მათი შემცველი ფარმაცევტული კომპოზიციები**

პატენტის გაუქმების თარიღი: 2020 07 30

პატენტის მოქმედების აღდგენის ზღვრული თარიღი: 2021 07 30

(21) AP 2010 11918

(11) P 2011 5341 B

(73) ელაიდ გლობალ ტობაკო ლიმიტედ

(54) **უფილტრო სიბარები**

პატენტის გაუქმების თარიღი: 2020 08 16

პატენტის მოქმედების აღდგენის ზღვრული თარიღი: 2022 08 16

(21) AP 2011 12341

(11) P 2013 5990 B

(73) ვლადიმერ ლოლაძე;

შახი ბაქანიძე;
გიორგი ლოლაძე;
ნინო მსხილაძე;
ვახტანგ პირმისაშვილი;
ვახტანგ ლოლაძე

(54) **მრავალშრიანი, მრავალფუნქციური შემომფარბლავი კონსტრუქცია**

პატენტის გაუქმების თარიღი: 2020 08 18

პატენტის მოქმედების აღდგენის ზღვრული თარიღი: 2021 08 18

(21) AP 2010 12624

(11) P 2014 6113 B

(73) სინჯენტა პარტიციპი შენს აგ

(54) **მიკრობიოციდური ჰეტიროციკლები**

პატენტის გაუქმების თარიღი: 2020 08 06

პატენტის მოქმედების აღდგენის ზღვრული თარიღი: 2021 08 06

(21) AP 2010 12671

(11) P 2014 6200 B

(73) ჰით ონ-ზე-ფლაი ლლკ

(54) **წყლის სასურველი მოწყობილობა და ხერხი მუდმივი ცხელი წყლის ნაკადის მიღებისათვის და ხერხი ჰიდრაავლიკური ბახლმისათვის გამოსაყენებლად**

პატენტის გაუქმების თარიღი: 2020 08 17

პატენტის მოქმედების აღდგენის ზღვრული თარიღი: 2021 08 17

(21) AP 2012 12817

(11) P 2014 6126 B

(73) თინათინ ლეჟავა

(54) **საშრობი მოწყობილობა**

პატენტის გაუქმების თარიღი: 2020 08 03

პატენტის მოქმედების აღდგენის ზღვრული თარიღი: 2021 08 03

(21) AP 2011 13171

(11) P 2015 6364 B

(73) ვუჰან კაიდი საინჟინრო ტექნოლოგიის კვლევითი ინსტიტუტი კო შპს

(54) **აქტიური ნაწილაკებით გამდიდრებული მაღალტემპერატურიანი ორთქლის მიღების ხერხი პლაზმის გამოყენებით**

პატენტის გაუქმების თარიღი: 2020 08 11

პატენტის მოქმედების აღდგენის ზღვრული თარიღი: 2021 08 11

(21) AP 2013 13183

(11) P 2016 6518 B

(73) შპს „ჯანმრთელი ცხოვრება“

(54) **მიკროორგანიზმების შემცველი თხევადი არე და ამ თხევადი არით დამზადებული სასუქი**

პატენტის გაუქმების თარიღი: 2020 08 02

პატენტის მოქმედების აღდგენის ზღვრული თარიღი: 2021 08 02

(21) AP 2014 13559

(11) P 2016 6511 B

(73) ალექსანდრე კვერნაძე

(54) **არყის გამოსახდელი მოწყობილობა**

პატენტის გაუქმების თარიღი: 2020 08 25

პატენტის მოქმედების აღდგენის ზღვრული თარიღი: 2021 08 25

(21) AP 2014 14046

(11) P 2018 6876 B

(73) პუაიზერ ინკ.

(54) RORC2-ის ჰემერობიციკლოარილური ინჰიბიტორები და მათი გამოყენების ხერხები

პატენტის გაუქმების თარიღი: 2020 07 24

პატენტის მოქმედების აღდგენის ზღვრული თარიღი: 2021 07 24

(21) AP 2014 14098

(11) P 2018 6834 B

(73) რობერტო პისანო

(54) ლითონის ძველი ასაწყობი კომპონენტებით

პატენტის გაუქმების თარიღი: 2020 08 19

პატენტის მოქმედების აღდგენის ზღვრული თარიღი: 2021 08 19

(21) AP 2014 14099

(11) P 2019 7033 B

(73) მაკროჯენიკს ინკ.

(54) GPA33 და CD3-ის შიდაგზირების უნარის მქონე ბისპეციფიკური დიასხეულები და მათი გამოყენება

პატენტის გაუქმების თარიღი: 2020 08 20

პატენტის მოქმედების აღდგენის ზღვრული თარიღი: 2021 08 20

(21) AP 2018 14843

(11) P 2020 7093 B

(73) ხათუნა ამყოლაძე;

თორნიკე კაპანაძე;

დავით მოსულიშვილი;

დათო ნაჭყებია;

თინათინ გოგიშვილი;

რამაზ ტყემალაძე;

ზაურ ჩიტაძე;

ვახტანგ აბაიშვილი;

თამაზ მჭედლიშვილი;

ზაურ ბალამწარაშვილი;

მარინე ქაშიბაძე

(54) ორნამენტის მოსაჭრელი ავტომატური ჩარხის ბიჯური კონვეიერო

პატენტის გაუქმების თარიღი: 2020 07 26

პატენტის მოქმედების აღდგენის ზღვრული თარიღი: 2021 07 26

(21) AP 2016 14931

(11) P 2020 7060 B

(73) სერგეი ალექსანდროვიჩ ბუჩიკი

(54) ნაბადების გადამრთველი აქაფებადი და გაზიანი სასმელების ხელით ჩამოსხმის მოწყობილობისათვის

პატენტის გაუქმების თარიღი: 2020 07 27

პატენტის მოქმედების აღდგენის ზღვრული თარიღი: 2021 07 27

(21) AP 2003 9205

(11) P 2007 4128 B

(73) ვალიანტ ინტერნეიშენლ ბერმუდა

(54) **ბუპროპიონის ჰიდროქლორიდის მოდიფიცირებული გამოთავისუფლების ტაბლეტი**

პატენტის გაუქმების თარიღი: 2020 08 08

პატენტის მოქმედების აღდგენის ზღვრული თარიღი: 2021 08 08

(21) AP 2005 9830

(11) P 2012 5380 B

(73) ჯეოქს ს. პ ა.

(54) **შხსსაცემლის ჰაერგამტარი, წყალგაუმტარი ლანჩა**

პატენტის გაუქმების თარიღი: 2020 07 25

პატენტის მოქმედების აღდგენის ზღვრული თარიღი: 2021 07 25

პატენტების მოქმედების აღდგენის ვადის ამოწურვა

(21) AP 2008 10846

(11) P 2010 4986 B

(73) ელგუჯა ქუთელია;

დავით გვენცაძე;

ოლღა წურწუშია;

რევაზ დათიაშვილი;

ლია გვენცაძე;

დავით ძნელაძე

(54) **ფრისციული ზმსაღების კომპოზიციური მასალა**

პატენტის გაუქმების თარიღი: 2019 07 28

პატენტის მოქმედების აღდგენის ვადის ამოწურვის თარიღი: 2020 07 28

(21) AP 2009 12125

(11) P 2014 6107 B

(73) ზინფანდელ ფარმასიუტიკალს ინკ.

(54) **დაავადების რისკ-ფაქტორების იდენტიფიცირების ხერხი**

პატენტის გაუქმების თარიღი: 2019 08 11

პატენტის მოქმედების აღდგენის ვადის ამოწურვის თარიღი: 2020 08 11

(21) AP 2011 12338

(11) P 2013 5725 B

(73) გურამ დგებუაძე;

ზაურ ბერიშვილი;

სერგო სისხრულაძე

(54) **პლანარული მაგნეტრონული გაფრქვევის მოწყობილობა**

პატენტის გაუქმების თარიღი: 2019 08 12

პატენტის მოქმედების აღდგენის ვადის ამოწურვის თარიღი: 2020 08 12

(21) AP 2011 12340

(11) P 2014 6144 B

(73) ციალა გაბელია;

სპარტაკ უროტაძე;

ლეილა ჯაფარიძე;

ეთერ ხალუქვაძე

(54) **ასპან - თიხის საშუაგველი სამკურნალო საშუალების მიღების ხერხი**

პატენტის გაუქმების თარიღი: 2019 08 16

პატენტის მოქმედების აღდგენის ვადის ამოწურვის თარიღი: 2020 08 16

(21) AP 2013 13192

(11) P 2015 6274 B

(73) ზურაბ ცქიტიშვილი

(54) **ნაღულის წარმოების ხერხი**

პატენტის გაუქმების თარიღი: 2019 08 13

პატენტის მოქმედების აღდგენის ვადის ამოწურვის თარიღი: 2020 08 13

(21) AP 2013 13193

(11) P 2015 6275 B

(73) ზურაბ ცქიტიშვილი

(54) **აღდგენილი რძისგან ხაჭოს წარმოების ხერხი და მოწყობილობა მის განსახორციელებლად**

პატენტის გაუქმების თარიღი: 2019 08 13

პატენტის მოქმედების აღდგენის ვადის ამოწურვის თარიღი: 2020 08 13

(21) AP 2012 13424

(11) P 2016 6522 B

(73) მილენიუმ ფარმასიუტიკალზ ინკ.

(54) **NEDD8-გამააქტიურებელი ფერმენტების ინჰიბიტორები**

პატენტის გაუქმების თარიღი: 2019 08 23

პატენტის მოქმედების აღდგენის ვადის ამოწურვის თარიღი: 2020 08 23

(21) AP 2013 13757

(11) P 2017 6748 B

(73) ბოერინგერ ინგელჰაიმ ინტერნაციონალ გმბჰ

(54) **ჰეპატიტის გამააქტიურებელი ნაერთები რიბოზიდ ბრუნონის თიროზინ კინაზას (ბთკ) ინჰიბიტორები**

პატენტის გაუქმების თარიღი: 2019 08 08

პატენტის მოქმედების აღდგენის ვადის ამოწურვის თარიღი: 2020 08 08

(21) AP 2014 14052

(11) P 2018 6803 B

(73) ოტკრიტოე აკციონერნოე ობშესტვო „კრასნოიარსკი ზავოდ ცვეტნის მეტალოვ იმენი ვ.ნ. გულიდოვა“

(54) **პლატინის შემადგენელი კატალიზური ბადებისათვის**

პატენტის გაუქმების თარიღი: 2019 08 06

პატენტის მოქმედების აღდგენის ვადის ამოწურვის თარიღი: 2020 08 06

(21) AP 2014 14076

(11) P 2017 6794 B

(73) მაკროჯენიკს ინკ.

(54) **CD32B და CD79B-ის შებოჭვის უნარის მქონე ბი-სპეციფიკური მონოკლონალური დიაგნოზი და მათი გამოყენება**

პატენტის გაუქმების თარიღი: 2019 08 06

პატენტის მოქმედების აღდგენის ვადის ამოწურვის თარიღი: 2020 08 06

(21) AP 2015 14324

(11) P 2018 6894 B

(73) ოტკრიტოე აკციონერნოე ობშესტვო „კრასნოიარსკი ზავოდ ცვეტნის მეტალოვ იმენი ვ.ნ. გუელილოვა“

(54) **შენადნობი პლასტიკის საფუძვალზე კატალიზური ბადებისთვის**

პატენტის გაუქმების თარიღი: 2019 08 13

პატენტის მოქმედების აღდგენის ვადის ამოწურვის თარიღი: 2020 08 13

(21) AP 2017 14569

(11) P 2018 6915 B

(73) შპს „ეკო“

(54) **მოწყობილობა სინთეზ-აირის მისაღებად**

პატენტის გაუქმების თარიღი: 2019 08 15

პატენტის მოქმედების აღდგენის ვადის ამოწურვის თარიღი: 2020 08 15

(21) AP 2003 8598

(11) P 2007 4047 B

(73) ფარმასია კორპორეიშნ

(54) **პრამიპროქსეტის დოზური ფორმა დღეში ერთხელ მისაღებად**

პატენტის გაუქმების თარიღი: 2019 07 25

პატენტის მოქმედების აღდგენის ვადის ამოწურვის თარიღი: 2020 07 25

(21) AP 2003 8703

(11) P 2006 3996 B

(73) ოცუკა ფარმასუიტიკალ კო., ლტდ

(54) **არბიპირაქსოლის კომპლექსური შემადგენლობა და მისი გამოყენება**

პატენტის გაუქმების თარიღი: 2019 08 14

პატენტის მოქმედების აღდგენის ვადის ამოწურვის თარიღი: 2020 08 14

კატენტების მოქმედების ვადის ამოწურვა

(21) AP 2000 6371

(11) P 2005 3685 B

(73) ბიოგენ ინკ. ;

აპოტეკ რ & დ ს.ა.

(54) **BAFF რეცეპტორი (BCMA), რეპორც იმუნომატეზულირეპელი აბენტი**

პატენტის მოქმედების ვადის ამოწურვის თარიღი: 16 08 2020

(21) AP 2000 6390

(11) P 2005 3582 B

(73) ჩაინა პეტროლეუმ ენდ ქემიკალ კორპორეიშნ

(54) **სორბენტის კომპოზიცია, მისი მიღების ხერხი და გამოყენება დესულფურიზაციაში**

პატენტის მოქმედების ვადის ამოწურვის თარიღი: 09 08 2020

(21) AP 2000 6391

(11) P 2005 3583 B

(73) ჩაინა პეტროლეუმ ენდ ქემიკალ კორპორეიშნ

(54) **სორბენტის კომპოზიცია, მისი მიღების ხერხი და გამოყენება დესულფურიზაციაში**

პატენტის მოქმედების ვადის ამოწურვის თარიღი: 09 08 2020

პატენტფლობელის სახელის და/ან მისამართის ცვლილება

(21) AP 2015 14386

(11) P 2019 7000 B

(54) რადიალურ-ღერძული ჰიდროტურბინა, მისი მუშა თვალი მოკლე ფრთითა და მოკლე ფერსოთი

ახალი სახელი და/ან მისამართი:

ანდრიც ჰიდრო კანადა ინკ. (CA)

6100 ტრანს კანადა ჰაიუეი, პუენტ-კლერ კანადა H9R 1B9 (CA)

ყოფილი სახელი და/ან მისამართი:

ანდრიც ჰიდრო ლტდ

6100 ტრანს-კანადა ჰაიუეი, პუენტ-კლერ, კვებეკი H9R 1 B 9, კანადა

რეესტრში შეტანის თარიღი: 27 08 2020

სასარგებლო მოდელები

პატენტების გაუქმება აღდგენის უფლებით

(21) AU 2015 13918

(11) U 2017 1934 Y

(73) შპს „სამეცნიერო-ტექნოლოგიური ფარმაცევტული ფირმა „პოლისანი““

(54) სამედიცინო პრეპარატი პერორალური მიღებისათვის

პატენტის გაუქმების თარიღი: 2020 08 25

პატენტის მოქმედების აღდგენის ზღვრული თარიღი: 2021 08 25

(21) AU 2017 14575

(11) U 2018 1986 Y

(73) ელგუჯა შენგელია

(54) მხატვრული ნაკეთობის დამზადების ხერხი

პატენტის გაუქმების თარიღი: 2020 08 18

პატენტის მოქმედების აღდგენის ზღვრული თარიღი: 2021 08 18

უფლების გადაცემა

(21) AU 2019 14985

(11) U 2020 2037 Y

(54) ვალუტის გადაამცვლელი ტერმინალი

ახალი პატენტფლობელი და მისამართი:

შპს „გლობალ ექს“ (GE)

კონსტანტინე სტანისლავსკის ქ. 5, ბ. 27, 0119, დიდუბის რაიონი, თბილისი, საქართველო (GE)

ყოფილი პატენტფლობელი და მისამართი:

ლევან შარანგია

სვანიძის გას. 7, სოხუმი, საქართველო (GE)

რეესტრში შეტანის თარიღი: 27 08 2020

დიზაინები

დიზაინების რეგისტრაციის მოქმედების ვადის გაგრძელება

(11) D 2016 673 S

(73) ჰაიათ ქიმიის სანაი ანონიმ შირქეთი (TR)

მაჰირ იზ ჯადესი N 25 ალთუნისაღე, უსკუდარი, სტამბოლი, თურქეთი (TR)

(54) ლოგო

(28) 1

(24) 2015 07 27

(18) 2025 07 27

(58) 2020 08 24

(11) D 2016 674 S

(73) ჰაიათ ქიმიის სანაი ანონიმ შირქეთი (TR)

მაჰირ იზ ჯადესი N 25 ალთუნისაღე, უსკუდარი, სტამბოლი, თურქეთი (TR)

(54) ანიმაციური ფილმის ხმირების ბრაფიკული გამოსახულება

(28) 8

(24) 2015 07 27

(18) 2025 07 27

(58) 2020 08 24

დიზაინების რეგისტრაციის გაუქმება

(11) D 2010 445 S

(73) ფორატ პლასტიკ კაუჩუკ სანაი ვე ტიჯარეთ ანონიმ შირქეთი (TR)

თიურქობა ქილიუ პ.კ.: 12 ბიუიუქქექქექქექ, 34907 სტამბოლი, თურქეთი (TR)

(54) წყალსარიინი სისტემის ელემენტები

(18) 2020 02 17

(58) 2020 08 27

(11) D 2015 620 S

(73) ბონდო კაღანდაძე (GE)

ღარსის შესახ. 5, ბ. 12, 0179, თბილისი, საქართველო (GE)

(54) ბოთლი

(18) 2020 02 09

(58) 2020 08 19

(11) D 2015 637 S

(73) სს „ლიბერთი ბანკი“ (GE)

ი. ჭავჭავაძის გამზ. 74, 0162, თბილისი, საქართველო (GE)

(54) ტერმინალი

(18) 2020 02 16

(58) 2020 08 27

(11) D 2015 621 S

(73) შპს „ჯეო ავტო 1“ (GE)

ღ. აღმაშენებლის ხეივანი 4-ის მიმდებარედ, 0131, თბილისი, საქართველო (GE)

(54) ბოთლი

(18) 2020 02 20
(58) 2020 09 02

(11) D 2015 639 S

(73) ნოდარ ჭავჭავაძის ქ.1, ბ.15, თბილისი, 0141, საქართველო (GE)
(54) საღმრთო სასაფლაო
(18) 2020 02 24
(58) 2020 09 02

**საერთაშორისო დიზაინების რეგისტრაციის მოქმედების
ვადის გაგრძელება**

(11) DM/66792
(73) SWATCH AG (SWATCH SA) (SWATCH LTD.)
94, Rue Jakob Stämpfli, CH-2502 BIENNE (CH)
(15) 2005 07 01
(24) 2005 07 01
(18) 2025 07 01
(28) 1
(28') 1
(54) Wristwatch

(11) DM/66793
(73) SWATCH AG (SWATCH SA) (SWATCH LTD.)
94, Rue Jakob Stämpfli, CH-2502 BIENNE (CH)
(15) 2005 07 01
(24) 2005 07 01
(18) 2025 07 01
(28) 5
(28') 5
(54) Wristwatches

(11) DM/66802
(73) SWATCH AG (SWATCH SA) (SWATCH LTD.)
94, Rue Jakob Stämpfli, CH-2502 BIENNE (CH)
(15) 2005 07 01
(24) 2005 07 01
(18) 2025 07 01
(28) 2
(28') 2
(54) Wristwatches

(11) DM/66803
(73) SWATCH AG (SWATCH SA) (SWATCH LTD.)
94, Rue Jakob Stämpfli, CH-2502 BIENNE (CH)
(15) 2005 07 01
(24) 2005 07 01
(18) 2025 07 01
(28) 1

(28') 1
(54) Wristwatch

(11) DM/66805
(73) SWATCH AG (SWATCH SA) (SWATCH LTD.)
94, Rue Jakob Stämpfli, CH-2502 BIENNE (CH)
(15) 2005 07 01
(24) 2005 07 01
(18) 2025 07 01
(28) 1
(28') 1
(54) Watch case

(11) DM/66806
(73) SWATCH AG (SWATCH SA) (SWATCH LTD.)
94, Rue Jakob Stämpfli, CH-2502 BIENNE (CH)
(15) 2005 07 01
(24) 2005 07 01
(18) 2025 07 01
(28) 1
(28') 1
(54) Wristwatch

(11) DM/66807
(73) SWATCH AG (SWATCH SA) (SWATCH LTD.)
94, Rue Jakob Stämpfli, CH-2502 BIENNE (CH)
(15) 2005 07 01
(24) 2005 07 01
(18) 2025 07 01
(28) 2
(28') 2
(54) Wristwatches

(11) DM/66810
(73) SWATCH AG (SWATCH SA) (SWATCH LTD.)
94, Rue Jakob Stämpfli, CH-2502 BIENNE (CH)
(15) 2005 07 01
(24) 2005 07 01
(18) 2025 07 01
(28) 1
(28') 1
(54) Watch case

(11) DM/66811
(73) SWATCH AG (SWATCH SA) (SWATCH LTD.)
94, Rue Jakob Stämpfli, CH-2502 BIENNE (CH)
(15) 2005 07 01
(24) 2005 07 01
(18) 2025 07 01
(28) 1
(28') 1
(54) Wristwatch

(11) DM/66812
(73) SWATCH AG (SWATCH SA) (SWATCH LTD.)
94, Rue Jakob Stämpfli, CH-2502 BIENNE (CH)
(15) 2005 07 01
(24) 2005 07 01
(18) 2025 07 01
(28) 1
(28') 1
(54) Wristwatch

(11) DM/66860
(73) SWATCH AG (SWATCH SA) (SWATCH LTD.)
94, Rue Jakob Stämpfli, CH-2502 BIENNE (CH)
(15) 2005 07 19
(24) 2005 07 19
(18) 2025 07 19
(28) 1
(28') 1
(54) Wristwatch

(11) DM/66861
(73) SWATCH AG (SWATCH SA) (SWATCH LTD.)
94, Rue Jakob Stämpfli, CH-2502 BIENNE (CH)
(15) 2005 07 19
(24) 2005 07 19
(18) 2025 07 19
(28) 1
(28') 1
(54) Wristwatch

(11) DM/66862
(73) SWATCH AG (SWATCH SA) (SWATCH LTD.)
94, Rue Jakob Stämpfli, CH-2502 BIENNE (CH)
(15) 2005 07 19
(24) 2005 07 19
(18) 2025 07 19
(28) 5
(28') 5
(54) Wristwatches

(11) DM/66864
(73) SWATCH AG (SWATCH SA) (SWATCH LTD.)
94, Rue Jakob Stämpfli, CH-2502 BIENNE (CH)
(15) 2005 07 19
(24) 2005 07 19
(18) 2025 07 19
(28) 1
(28') 1
(54) Wristwatch

(11) DM/66874
(73) MONTRES BREGUET S.A.
CH-1344 L'ABBAYE (CH)
(15) 2005 07 26

(24) 2005 07 26
(18) 2025 07 26
(28) 1
(28') 1
(54) Watch

(11) DM/66906
(73) ROLEX SA
rue François-Dussaud 3-5-7, CH-1211 Genève 26 (CH)
(15) 2005 08 12
(24) 2005 08 12
(18) 2025 08 12
(28) 12

(28') 12
(54) 1., 4., 7., 10. Watches; 2., 5., 8., 11. Watch cases; 3., 6., 9., 12. Watch dials

(11) DM/66939
(73) SWATCH AG (SWATCH SA) (SWATCH LTD.)
94, Rue Jakob Stämpfli, CH-2502 BIENNE (CH)
(15) 2005 08 05
(24) 2005 08 05
(18) 2025 08 05
(28) 4
(28') 4
(54) Watch bands

(11) DM/66945
(73) SWATCH AG (SWATCH SA) (SWATCH LTD.)
94, Rue Jakob Stämpfli, CH-2502 BIENNE (CH)
(15) 2005 08 05
(24) 2005 08 05
(18) 2025 08 05
(28) 3
(28') 3
(54) Wristwatches

(11) DM/67042
(73) BRAUN GMBH
Frankfurter Str. 145, 61476 Kronberg (DE)
(15) 2005 08 29
(24) 2005 08 29
(18) 2025 08 29
(28) 1
(28') 1
(54) Handle for an electric toothbrush

(11) DM/72834
(73) MAKEL ELEKTRIK MALZEMELERI SANAYI VE TICARET ANONIM SIRKETI
Istiklal Mahallesi Maresal, Fevzi Cakmak Caddesi No:38, KIRAC ESENYURT-ISTANBUL (TR)
(15) 2009 12 30
(24) 2009 12 30
(18) 2024 12 30
(28) 2

(28') 2
(54) Electric materials

(11) DM/73973
(73) BLANCPAIN SA
Le Rocher 12, CH-1348 LE BRASSUS (CH)
(15) 2010 07 20
(24) 2010 07 20
(18) 2025 07 20
(28) 7
(28') 7
(54) Watches

(11) DM/73974
(73) BLANCPAIN SA
Le Rocher 12, CH-1348 LE BRASSUS (CH)
(15) 2010 07 22
(24) 2010 07 22
(18) 2025 07 22
(28) 1
(28') 1
(54) Watch

(11) DM/73975
(73) SWATCH AG (SWATCH SA) (SWATCH LTD.)
Jakob-Stämpfli-Strasse 94, CH-2502 Biel/Bienne (CH)
(15) 2010 07 22
(24) 2010 07 22
(18) 2025 07 22
(28) 3
(28') 3
(54) Display stands

(11) DM/86492
(73) JOINT STOCK COMPANY LOMISI
Village Natakhtari, Mtskheta Region (GE)
(15) 2015 05 04
(24) 2015 05 04
(18) 2025 05 04
(28) 1
(28') 1
(54) Bottle

(11) DM/86840
(73) SWATCH AG (SWATCH SA) (SWATCH LTD.)
Jakob-Stämpfli-Strasse 94, CH-2502 Biel/Bienne (CH)
(15) 2015 06 30
(24) 2015 06 30
(18) 2025 06 30
(28) 2
(28') 2
(54) Wristwatches

(11) DM/86949
(73) HARRY WINSTON SA
Chemin du Tourbillon 8, CH-1228 Plan-les-Ouates (CH)
(15) 2015 07 08
(24) 2015 07 08
(18) 2025 07 08
(28) 3
(28') 3
(54) 1. Earring,2. Bracelet,3. Earring

(11) DM/87003
(73) SWATCH AG (SWATCH SA) (SWATCH LTD.)
Jakob-Stämpfli-Strasse 94, CH-2502 Biel/Bienne (CH)
(15) 2015 07 17
(24) 2015 07 17
(18) 2025 07 17
(28) 2
(28') 2
(54) Dial,Wristwatch

(11) DM/87044
(73) HARRY WINSTON SA
Chemin du Tourbillon 8, CH-1228 Plan-les-Ouates (CH)
(15) 2015 07 24
(24) 2015 07 24
(18) 2025 07 24
(28) 3
(28') 3
(54) 1.-2. Pendants,3. Earring

(11) DM/87046
(73) SOREMARTEC S.A.
Findel Business Center, Complexe B, Rue de Trèves, L-2632 Findel (BX)
(15) 2015 07 14
(24) 2015 07 14
(18) 2025 07 14
(28) 4
(28') 4
(54) Confectionery products

(11) DM/87060
(73) IZIDA OOD
ul. Angel Stoyanov No.2, BG-9301 Dobrich (BG)
(15) 2015 07 16
(24) 2015 07 16
(18) 2025 07 16
(28) 1
(28') 1
(54) Ice cream

(11) DM/87209
(73) HARRY WINSTON SA
Chemin du Tourbillon 8, CH-1228 Plan-les-Ouates (CH)
(15) 2015 07 31

(24) 2015 07 31
 (18) 2025 07 31
 (28) 1
 (28') 1
 (54) Necklace

(11) DM/87275
 (73) HARRY WINSTON SA
 Chemin du Tourbillon 8, CH-1228 Plan-les-Ouates (CH)
 (15) 2015 08 19
 (24) 2015 08 19
 (18) 2025 08 19
 (28) 3

(28') 3
 (54) 1. Bracelet, 2. Earring, 3. Bracelet

(11) DM/87393
 (73) SWATCH AG (SWATCH SA) (SWATCH LTD.)
 Jakob-Stämpfli-Strasse 94, CH-2502 Biel/Bienne (CH)
 (15) 2015 08 26
 (24) 2015 08 26
 (18) 2025 08 26
 (28) 3
 (28') 3
 (54) Wristwatches

(11) DM/87439
 (73) HARRY WINSTON SA
 Chemin du Tourbillon 8, CH-1228 Plan-les-Ouates (CH)
 (15) 2015 08 31
 (24) 2015 08 31
 (18) 2025 08 31
 (28) 1
 (28') 1
 (54) Bracelet

(11) DM/87598
 (73) ROLEX SA
 3-5-7 rue François-Dussaud, CH-1211 Genève 26 (CH)
 (15) 2015 08 26
 (24) 2015 08 26
 (18) 2025 08 26
 (28) 16
 (28') 16
 (54) Timepiece movement, Watch, Watch bracelet clasp, Watch cases, Watch dials, Watch rim, Watch rims

(11) DM/87767
 (73) FONTINI S.A.
 Pol. Ind. Can Bernades-Subira, C/Anoia 15, E-08130 Santa Perpetua de Mogoda (Barcelona) (ES)
 (15) 2015 09 22
 (24) 2015 09 22
 (18) 2025 09 22
 (28) 1

(28') 1
(54) Switch

(11) DM/87768
(73) FONTINI S.A.
Pol. Ind. Can Bernades-Subira, C/Anoia 15, E-08130 Santa Perpetua de Mogoda (Barcelona) (ES)
(15) 2015 09 22
(24) 2015 09 22
(18) 2025 09 22
(28) 1
(28') 1
(54) Switch

(11) DM/87769
(73) FONTINI S.A.
Pol. Ind. Can Bernades-Subira, C/Anoia 15, E-08130 Santa Perpetua de Mogoda (Barcelona) (ES)
(15) 2015 09 22
(24) 2015 09 22
(18) 2025 09 22
(28) 1
(28') 1
(54) Switch

(11) DM/88289
(73) SDDS CORPORATION
21 B avenue du Général de Gaulle, F-66000 PERPIGNAN (FR)
(15) 2015 07 11
(24) 2015 07 11
(18) 2025 07 11
(28) 1
(28') 1
(54) Sports training apparatus

სასაქონლო ნიშნები

რეგისტრაციის მოქმედების ვადის გაგრძელება

(111) M 2000 13521 R2

(156) 2000 10 10

(186) 2030 10 10

(732) დიურასელ ბატერიზ ბეზა
ნეივერჰეიდსლან 7, 3220 არსხოტი,
ბელგია

(732) ალთინბას პოლდინგ ანონიმ შირკეთი

ალთინბას პლაზა, მაჰმუთბეი

დიღმენლერ ჯად. N26 34217 ბაგჯილარ

სტამბოლი, თურქეთი

(111) M 2000 13507 R2

(156) 2000 09 28

(186) 2030 09 28

(732) დანფოს ა/ს
DK-6430 ნორდბოგი, დანია

(111) M 2010 20265 R1

(156) 2010 02 15

(186) 2030 02 15

(732) შპს „პეანი“
ქავთარაძის ქ. 27, 0186, თბილისი,
საქართველო

(111) M 2000 13508 R2

(156) 2000 09 28

(186) 2030 09 28

(732) დანფოს ა/ს
DK-6430 ნორდბოგი, დანია

(111) M 2010 20223 R1

(156) 2010 01 29

(186) 2030 01 29

(732) შპს „ალიანს კორ“
კანდელაკის ქ. 37, 0160, თბილისი,
საქართველო

(111) M 2000 13423 R2

(156) 2000 07 12

(186) 2030 07 12

(732) სეგაფრედო-ძანეტი ს.პ.ა.,
იტალიური სააქციონერო საზოგადოება
ვია პუჩინი 1, სესტო-დი-რასტინიანო
(ბოლონიის პროვინცია), იტალია

(111) M 2010 20269 R1

(156) 2010 02 15

(186) 2030 02 15

(732) სსიპ თბილისის სასაქონლო
სამედიცინო უნივერსიტეტი
ვაჟა-ფშაველას გამზ. 33, თბილისი,
საქართველო

(111) M 2000 13648 R2

(156) 2000 12 21

(186) 2030 12 21

(732) ბაქსი პითინგ უკ ლიმიტიდ
ბრუკს ჰაუსი, კონვენტრი როუდი,
ვორვიკი, ვორვიკშირი CV34 4LL,
გაერთიანებული სამეფო

(111) M 2010 20636 R1

(156) 2010 08 16

(186) 2030 08 16

(732) რაუტარუშკი ოიჯ
პანუნტიე 11, 00620 ჰელსინკი, ფინეთი

(111) M 2001 13680 R2

(156) 2001 01 22

(186) 2031 01 22

(732) პტ სუმატრა ტობაკო ტრეიდიგ კომპანი
იალან პარტიმურა No. 3, პემატანგ
სიანტარი, სუმატრა-უტარა,
ინდონეზია

(111) M 2010 20823 R1

(156) 2010 10 15

(186) 2030 10 15

(732) მიქაელ ვარდანიანი
ბაირონის ქ.3, ბ. 38, ერევანი, სომხეთი

(111) M 2010 20873 R1

(156) 2010 10 27

(186) 2030 10 27

(111) M 2010 20757 R1

(156) 2010 09 17

(186) 2030 09 17

(732) სს „ლიბერთი ბანკი“
ილია ჭავჭავაძის გამზ. 74, 0162,
თბილისი, საქართველო

(111) M 2010 20758 R1
(156) 2010 09 17
(186) 2030 09 17
(732) სს „ლიბერთი ბანკი“
ილია ჭავჭავაძის გამზ. 74, 0162,
თბილისი, საქართველო

(111) M 2010 20760 R1
(156) 2010 09 17
(186) 2030 09 17
(732) სს „ლიბერთი ბანკი“
ილია ჭავჭავაძის გამზ. 74, 0162,
თბილისი, საქართველო

უფლებების სრული გადაცემა

(111) M 2010 20269 R

(732) სსიპ თბილისის სახელმწიფო
სამედიცინო უნივერსიტეტი
ვაჟა-ფშაველას გამზ. 33, თბილისი,
საქართველო

(770) სსიპ იოველ ქუთათელაძის
ფარმაცოქიმიის ინსტიტუტი
პ. სარაჯიშვილის ქ. 36, 0159, თბილისი,
საქართველო

(580) 2020 08 20

(111) M 1997 5377 R

(732) ტუნგსრამ ოპერეიშენს კვტ.
ვაცი უტ 77, H-1044 ბუდაპეშტი,
უნგრეთი

(770) ჯი ი ჰანგარი იპარი იშ კერეშეკედელმი
კორლატოილტ ფელელეშეგოუ
ტარშეშაგ (შემოკლებით – ჯი ი ჰანგარი
კვტ) (უცხო ენაზე: ჯი ი ჰანგარი
ინასტრიელ ენდ ტრეიდინგ კომპანი
ლიმიტედ ბაი შეარს (შემოკლებით –
ჯი ი ჰანგარი კო. ლტდ.)
1138 ბუდაპეშტი, ბენსე უტცა 1., ვაცი
გრინს ბ. ეპ., უნგრეთი

(580) 2020 08 12

გულრბელის სახელის და/ან მისამართის ცვლილება

(111) M 2000 13596 R
(732) პფაიზერ ჰელს აბ
ვეტენსკაპსვაგენ 10, 191 90, სოლენტუნა,
შვედეთი
(770) პფაიზერ ჰელს აბ
11287 სტოკჰოლმი, შვედეთი
(580) 2020 09 02

(111) M 2000 13597 R
(732) პფაიზერ ჰელს აბ
ვეტენსკაპსვაგენ 10, 191 90, სოლენტუნა,
შვედეთი
(770) პფაიზერ ჰელს აბ
11287 სტოკჰოლმი, შვედეთი
(580) 2020 09 02

(111) M 2001 13680 R
(732) პტ სუმატრა ტობაკო ტრეიდიנג კომპანი
იალან პატიშურა No. 3, პემატანგ
სიანტარი, სუმატერა-უტარა, ინდონეზია
(770) ნ.ვ. სუმატრა ტობაკო ტრეიდიנג კომპანი
ჯღნ. პატიშურა No3, პემატანგ-სიანტა-
რი, სუმატერა-იუტარა, ინდონეზია
(580) 2020 08 07

(111) M 2010 20636 R
(732) რაუტარუჟეკი ოიჯ
პანუნტიე 11, 00620 ჰელსინკი, ფინეთი
(770) რაუტარუჟეკი ოიჯ
სუოლაკივენკატუ 1, 00810 ჰელსინკი,
ფინეთი
(580) 2020 08 15

(111) M 1997 5377 R
(732) ჯი ი ჰანგარი იპარი იშ კერეშეკედელმი
კორლატოილტ ფელელეშეგოუ
ტარშეშაგ (შემოკლებით – ჯი ი ჰანგარი
კვტ) (უცხო ენაზე: ჯი ი ჰანგარი
ინასტრიელ ენდ ტრეიდიנג კომპანი
ლიმიტედ ბაი შეარს (შემოკლებით –
ჯი ი ჰანგარი კო. ლტდ.)
1138 ბუდაპეშტი, ბენსე უტცა 1.,
ვაცი გრინს ბ. ეპ., უნგრეთი
(770) ჯი ი ჰანგარი იპარი იშ კერეშეკედელმი
კორლატოილტ ფელელეშეგოუ
ტარშეშაგ (შემოკლებით – ჯი ი ჰანგარი
კვტ) (უცხო ენაზე: ჯი ი ჰანგარი
ინასტრიელ ენდ ტრეიდიנג კომპანი

ლიმიტედ ბაი შეარს (შემოკლებით –
ჯი ი ჰანგარი კო. ლტდ.)
1044 ბუდაპეშტი, ვაცი უტ 77, უნგრეთი
(580) 2020 08 12

(111) M 2015 26335 R
(732) შპს „კანტი“
შანდორ პეტეფის ქ. 4, 0190, ისნის
რაიონი, თბილისი, საქართველო
(770) შპს „კანტი“
სამგორის ჩიხი 4 (ნაკვ. 8/89), 0120,
თბილისი, საქართველო
(580) 2020 08 26

(111) M 2015 26628 R
(732) შპს „კანტი“
ანდორ პეტეფის ქ. 4, 0190, ისნის
რაიონი, თბილისი, საქართველო
(770) შპს „კანტი“
სამგორის ჩიხი 4 (ნაკვ. 8/89), 0120,
თბილისი, საქართველო
(580) 2020 08 26

(111) M 2018 29365 R
(732) „ინტერნეშენელ მასის ტაბაკ“ ლლკ
10 პრანტ ვარდანიან სტრ., 0802 მასისი,
არარატ რიჯენი, სომხეთი
(770) „ინტერნეშენელ მასის ტაბაკ“ ლლკ
10 გორცარანიან სტრ., ინდასტრიულ
ზონი, 0802 მასისი, არარატ რიჯენი,
სომხეთი
(580) 2020 08 21

სასაქონლო ნიშნების რეგისტრაციის შეწყვეტა

(111) M 2010 20230 R
 (151) 2010 02 15
 (732) პეილეს შუსორს უოლდუაიდ ინკ.
 ჯეიპოკ ტაუერსი, 700 SW ჯეკსონ
 სტრიტი, სუიტ 202, ტოპიკა,
 KS 66603, აშშ
 (141) 2020 09 01

გიორგი ბრწყინვალეს ქ. 1, კორპ. 1, ვაკე-
 საბურთალოს რაიონი, თბილისი,
 საქართველო
 (141) 2020 09 01

(111) M 2010 20231 R
 (151) 2010 02 15
 (732) პეილეს შუსორს უოლდუაიდ, ინკ.
 ჯეიპოკ ტაუერსი, 700 SW ჯეკსონ
 სტრიტი, სუიტ 202, ტოპიკა,
 KS 66603, აშშ
 (141) 2020 09 01

(111) M 2010 20239 R
 (151) 2010 02 15
 (732) ლაშა ბაბუაძე
 ზაზიშვილის ქ. 43, 0101, თბილისი,
 საქართველო
 (141) 2020 09 01

(111) M 2010 20232 R
 (151) 2010 02 15
 (732) პეილეს შუსორს უოლდუაიდ, ინკ.
 ჯეიპოკ ტაუერსი, 700 SW ჯეკსონ
 სტრიტი, სუიტ 202, ტოპიკა,
 KS 66603, აშშ
 (141) 2020 08 31

(111) M 2010 20240 R
 (151) 2010 02 15
 (732) ლაშა ბაბუაძე
 ზაზიშვილის ქ. 43, 0101, თბილისი,
 საქართველო
 (141) 2020 09 01

(111) M 2010 20235 R
 (151) 2010 02 15
 (732) სს „თბილქიმფარმი“
 წულაძის ქ. 34, 0113, თბილისი,
 საქართველო
 (141) 2020 09 01

(111) M 2010 20241 R
 (151) 2010 02 15
 (732) შპს „პარადისი“
 ს. ჩიქოვანის ქ. 206, 0177, თბილისი,
 საქართველო
 (141) 2020 09 01

(111) M 2010 20236 R
 (151) 2010 02 15
 (732) პაკშუ ქემიკალ & მენიუფექჩერინგ კო
 N31, სექონდ ალი, პაკისტან სტ., აბას
 აბად ავ. თეირანი, ირანი
 (141) 2020 09 01

(111) M 2010 20242 R
 (151) 2010 02 15
 (732) შპს „ალექსანდროვი პოგრება“
 ალტუფიევსკოე შოსე 79ა, სტრ. 25,
 127410 მოსკოვი, რუსეთის ფედერაცია
 (141) 2020 09 01

(111) M 2010 20237 R
 (151) 2010 02 15
 (732) ლაშა ბაბუაძე
 ზაზიშვილის ქ. 43, 0101, თბილისი,
 საქართველო
 (141) 2020 08 31

(111) M 2010 20243 R
 (151) 2010 02 15
 (732) შპს „ბიზნესის საკონსულტაციო
 კომპანია“
 ტოვსტონოგოვის ქ. 13, 0112, თბილისი,
 საქართველო
 (141) 2020 09 01

(111) M 2010 20238 R
 (151) 2010 02 15
 (732) შპს „იამუნა ჯორჯია“

(111) M 2010 20245 R
 (151) 2010 02 15
 (732) შპს „ტრეიდ ჰაუს“
 ვარკეთილი 3, IV მკრ., კორპ. 413, ბ. 82,
 0163, თბილისი, საქართველო
 (141) 2020 09 01

(111) M 2010 20246 R
 (151) 2010 02 15
 (732) კახაბერ სუთიძე
 ცაგარელის ქ. 43, 0194, თბილისი,
 საქართველო
 (141) 2020 09 01

(111) M 2010 20253 R
 (151) 2010 02 15
 (732) ჯაპან ტობაკო ინკ.
 2-2-1, ტორანომონ, მინატო-კუ, ტოკიო,
 იაპონია
 (141) 2020 08 31

(111) M 2010 20247 R
 (151) 2010 02 15
 (732) სს „თბილქიმფარმი“
 წულაძის ქ. 34, 0113, თბილისი,
 საქართველო
 (141) 2020 09 01

(111) M 2010 20254 R
 (151) 2010 02 15
 (732) ფილიპ მორის ბრენდს სარლ
 კე ჟანრენო 3, 2000 ნეგმატელი,
 შვეიცარია
 (141) 2020 09 01

(111) M 2010 20248 R
 (151) 2010 02 15
 (732) სს „თბილქიმფარმი“
 წულაძის ქ. 34, 0113, თბილისი,
 საქართველო
 (141) 2020 08 31

(111) M 2010 20256 R
 (151) 2010 02 15
 (732) გლაქსოსმითკლაინ კონსიუმერ ჰელსქეა
 (უკ) აი პი ლიმიტიდ
 980 გრეიტ უესტ როუდი, ბრენტფორდი,
 მიდლსექსი TW8 9GS, გაერთიანებული
 სამეფო
 (141) 2020 09 01

(111) M 2010 20228 R
 (151) 2010 02 10
 (732) შპს „რაფსოდი 11“
 კახეთის გზატკ. ლილოს ბაზრობა,
 მაღაზია №112, 0109, თბილისი,
 საქართველო
 (141) 2020 08 25

(111) M 2010 20258 R
 (151) 2010 02 15
 (732) ჯაპან ტობაკო ინკ.
 2-2-1, ტორანომონი, მინატო-კუ, ტოკიო,
 იაპონია
 (141) 2020 09 01

(111) M 2010 20227 R
 (151) 2010 02 10
 (732) შპს „რაფსოდი 11“
 კახეთის გზატკ. ლილოს ბაზრობა,
 მაღაზია №112, 0109, თბილისი,
 საქართველო
 (141) 2020 08 25

(111) M 2010 20262 R
 (151) 2010 02 15
 (732) ბრიტიშ ამერიკენ ტობაკო (ბრენდზ) ინკ.
 (დელავერის კორპორაცია)
 251 ლიტლ ფოლს დრაივ, სუიტ 100
 დელავერი, 19808-1674, უილმინგტონი,
 აშშ
 (141) 2020 09 01

(111) M 2010 20250 R
 (151) 2010 02 15
 (732) ზე კოკა-კოლა კომპანი
 უან კოკა-კოლა პლაზა, ატლანტა,
 ჯორჯია 30313, აშშ
 (141) 2020 09 01

(111) M 2010 20263 R
 (151) 2010 02 15
 (732) შპს „ბეზეკი“
 სამგორის ჩიხი 5, 0120, თბილისი,
 საქართველო
 (141) 2020 09 01

(111) M 2010 20251 R
 (151) 2010 02 15
 (732) შპს „აღლიანს მედია გრუპ“
 ბარათაშვილის ქ. 8, ბ. 12, 0105,
 თბილისი, საქართველო
 (141) 2020 08 31

(111) M 2010 20267 R
 (151) 2010 02 15
 (732) ნოვარტის აგ
 4002 ბაზელი, შვეიცარია
 (141) 2020 09 01

(111) M 2010 20268 R

(151) 2010 02 15

(732) შპს „ჰამაკი“

ილია ჭავჭავაძის გამზ.75, კორპ. 10, ბ. 46,
0179, თბილისი, საქართველო

(141) 2020 09 01

სალიცენზიო ხელშეკრულებების რეგისტრაცია

(111) M 2000 13290 R

(732) სტადა არცნაიმიტელ ავ
სტადაშტრასე 2-18, D-61118 ბად-
ვილბელი, გერმანია

(791) აკციონერნოე ობჩესტვო „ნიჟეგოროდსკი
ნიმიკოფარმაცევტიჩესკი ზაოლდ“
(აო „ნიჟეფარმ“)
ულ. სალგანსკაია დ.7, 603950, ნიჟნი-
ნოვგოროდი, რუსეთის ფედერაცია

(793) 1606

(793) 20 08 2020-დან ნიშნის მოქმედების ვადით

(793) განსაკუთრებული

(793)

5 – ფარმაცევტული, ვეტერინარული და ჰიგიენური პრეპარატები; სამედიცინო დანიშნულების დიეტური ნივთიერებები, ბავშვთა კვება; საღებუნები, სახვევი მასალა; კბილის ბუნისა და კბილის ტვიფრის დასამზადებელი მასალები; მადეზინფიცირებელი საშუალებები; მავნე ცხოველების გასანადგურებელი საშუალებები; ფუნგიციდები, ჰერბიციდები.

(793)

33 – ალკოჰოლიანი სასმელები (ლუდის გარდა).

35 – რეკლამა; მართვა საქმიან სფეროში; ადმინისტრირება საქმიან სფეროში; საოფისე სასახური.

(111) M 2015 26280 R

(732) შპს „თელავი დისტრილერი“
შ. ნუცუბიძის ქ. 14, ბ. 60, 0186, თბილისი,
საქართველო

(791) შპს „ღვინის კულტურა“
ტ. ტაბიძის ქ. 106, ოფისი 2, ვაკის
რაიონი, თბილისი, საქართველო

(793) 1607

(793) 28 05 2020-დან ნიშნის მოქმედების ვადით

(793) განსაკუთრებული

(793)

33 – ალკოჰოლიანი სასმელები (ლუდის გარდა).

35 – რეკლამა; მართვა საქმიან სფეროში; ადმინისტრირება საქმიან სფეროში; საოფისე სასახური.

(111) M 2017 28239 R

(732) შპს „თელავი დისტრილერი“
შ. ნუცუბიძის ქ. 14, ბ. 60, 0186, თბილისი,
საქართველო

(791) შპს „ღვინის კულტურა“
ტ. ტაბიძის ქ. 106, ოფისი 2, ვაკის
რაიონი, თბილისი, საქართველო

(793) 1608

(793) 28 05 2020-დან ნიშნის მოქმედების ვადით

(793) განსაკუთრებული

სისტემური საძიებლები გამოგონებები

საერთაშორისო კლასიფიკაციის ინდექსის და განაცხადის
გამოქვეყნების ნომრის შესაბამისობის ცხრილი

საერთაშორისო კლასიფიკაციის ინდექსი (51)	განაცხადის გამოქვეყნების ნომერი (10)
B 05 B 17/08	AP 2020 15052 A
C 07 K 16/18	AP 2020 14957 A
F 22 B 1/28; H 05 B 6/10	AP 2020 15260 A
G 01 T 1/00	AP 2020 15190 A

განაცხადის გამოქვეყნების ნომრის და საერთაშორისო
კლასიფიკაციის ინდექსის შესაბამისობის ცხრილი

განაცხადის გამოქვეყნების ნომერი (10)	საერთაშორისო კლასიფიკაციის ინდექსი (51)
AP 2020 14957 A	C 07 K 16/18
AP 2020 15052 A	B 05 B 17/08
AP 2020 15190 A	G 01 T 1/00
AP 2020 15260 A	F 22 B 1/28; H 05 B 6/10

საერთაშორისო კლასიფიკაციის ინდექსის, პატენტის ნომრისა
და გამოქვეყნების ნომრის შესაბამისობის ცხრილი

საერთაშორისო კლასიფიკაციის ინდექსი (51)	პატენტის ნომერი (11)	განაცხადის გამოქვეყნების ნომერი (10)
A 01 N 35/04; A 01 N 25/00; A 01 N 25/30; A 01 N 43/40; A 01 P 3/00	P 2020 7148 B	AP 2020 14917 A
A 61 K 31/506; A 61 P 7/02; A 61 P 25/30; A 61 P 9/00; A 61 P 37/00; A 61 P 3/06; A 61 P 3/10; A 61 P 25/02; A 61 P 35/00; C 07 D 403/14; C 07 D 403/04; C 07 D 401/14	P 2020 7147 B	AP 2020 14820 A
A 61 K 49/10; C 07 C 229/16; C 07 D 257/02	P 2020 7146 B	AP 2020 14664 A
B 61 B 7/00	P 2020 7150 B	AP 2020 15002 A
C 07 D 231/12; C 07 D 233/64; C 07 D 413/04; C 07 D 413/06; C 07 D 413/10; C 07 D 417/04; C 07 D 249/06; C 07 D 249/08; C 07 D 261/08; C 07 D 263/32; C 07 D 271/06; C 07 D 495/04; C 07 D 277/26; C 07 D 285/08; C 07 D 285/12	P 2020 7149 B	AP 2020 14908 A

**პატენტის ნომრის, განაცხადის გამოქვეყნების ნომრისა
და საერთაშორისო კლასიფიკაციის ინდექსის შესაბამისობის ცხრილი**

პატენტის ნომერი (11)	განაცხადის გამოქვეყნების ნომერი (10)	საერთაშორისო კლასიფიკაციის ინდექსი (51)
P 2020 7146 B	AP 2020 14664 A	A 61 K 49/10; C 07 C 229/16; C 07 D 257/02
P 2020 7147 B	AP 2020 14820 A	A 61 K 31/506; A 61 P 7/02; A 61 P 25/30; A 61 P 9/00; A 61 P 37/00; A 61 P 3/06; A 61 P 3/10; A 61 P 25/02; A 61 P 35/00; C 07 D 403/14; C 07 D 403/04; C 07 D 401/14
P 2020 7148 B	AP 2020 14917 A	A 01 N 35/04; A 01 N 25/00; A 01 N 25/30; A 01 N 43/40; A 01 P 3/00
P 2020 7149 B	AP 2020 14908 A	C 07 D 231/12; C 07 D 233/64; C 07 D 413/04; C 07 D 413/06; C 07 D 413/10; C 07 D 417/04; C 07 D 249/06; C 07 D 249/08; C 07 D 261/08; C 07 D 263/32; C 07 D 271/06; C 07 D 495/04; C 07 D 277/26; C 07 D 285/08; C 07 D 285/12
P 2020 7150 B	AP 2020 15002 A	B 61 B 7/00

**განაცხადის ნომრის, განაცხადის გამოქვეყნების ნომრისა
და პატენტის ნომრის შესაბამისობის ცხრილი**

განაცხადის ნომერი (21)	განაცხადის გამოქვეყნების ნომერი (10)	პატენტის ნომერი (11)
AP 2016 14664	AP 2020 14664 A	P 2020 7146 B
AP 2016 14820	AP 2020 14820 A	P 2020 7147 B
AP 2017 14908	AP 2020 14908 A	P 2020 7149 B
AP 2017 14917	AP 2020 14917 A	P 2020 7148 B
AP 2019 15002	AP 2020 15002 A	P 2020 7150 B

სასარგებლო მოდელები

**საერთაშორისო კლასიფიკაციის ინდექსის და განაცხადის
გამოქვეყნების ნომრის შესაბამისობის ცხრილი**

საერთაშორისო კლასიფიკაციის ინდექსი (51)	განაცხადის გამოქვეყნების ნომერი (10)
A 01 G 13/02; C 08 J 5/18	AU 2020 15177 U
B 03 D 1/001; B 03 D 1/002	AU 2020 14810 U
G 06 F 17/40; G 06 Q 10/00	AU 2020 15101 U

ბანაცხადის გამოქვეყნების ნომრის და საერთაშორისო კლასიფიკაციის ინდექსის შესაბამისობის ცხრილი

ბანაცხადის გამოქვეყნების ნომერი (10)	საერთაშორისო კლასიფიკაციის ინდექსი (51)
AU 2020 14810 U	B 03 D 1/001; B 03 D 1/002
AU 2020 15101 U	G 06 F 17/40; G 06 Q 10/00
AU 2020 15177 U	A 01 G 13/02; C 08 J 5/18

საერთაშორისო კლასიფიკაციის ინდექსის, პატენტის ნომრისა და გამოქვეყნების ნომრის შესაბამისობის ცხრილი

საერთაშორისო კლასიფიკაციის ინდექსი (51)	პატენტის ნომერი (11)	ბანაცხადის გამოქვეყნების ნომერი (10)
A 21 D 2/00	U 2020 2051 Y	AU 2020 14729 U
E 04 H 6/06	U 2020 2052 Y	AU 2020 14973 U

პატენტის ნომრის, ბანაცხადის გამოქვეყნების ნომრისა და საერთაშორისო კლასიფიკაციის ინდექსის შესაბამისობის ცხრილი

პატენტის ნომერი (11)	ბანაცხადის გამოქვეყნების ნომერი (10)	საერთაშორისო კლასიფიკაციის ინდექსი (51)
U 2020 2051 Y	AU 2020 14729 U	A 21 D 2/00
U 2020 2052 Y	AU 2020 14973 U	E 04 H 6/06

ბანაცხადის ნომრის, ბანაცხადის გამოქვეყნების ნომრისა და პატენტის ნომრის შესაბამისობის ცხრილი

ბანაცხადის ნომერი (21)	ბანაცხადის გამოქვეყნების ნომერი (10)	პატენტის ნომერი (11)
AU 2018 14729	AU 2020 14729 U	U 2020 2051 Y
AU 2018 14973	AU 2020 14973 U	U 2020 2052 Y

ღიზინები

საერთაშორისო კლასიფიკაციის ინდექსის, პატენტის ნომრისა და გამოქვეყნების ნომრის შესაბამისობის ცხრილი

საერთაშორისო კლასიფიკაციის ინდექსი (51)	პატენტის ნომერი (11)	ბანაცხადის გამოქვეყნების ნომერი (10)
09-03	D 2020 859 S	AD 2020 1123 S
11-01	D 2020 863 S	AD 2020 1095 S
11-02	D 2020 858 S	AD 2020 1122 S

პატენტის ნომრის, ბანაცხადის გამოქვეყნების ნომრისა და საერთაშორისო კლასიფიკაციის ინდექსის შესაბამისობის ცხრილი

პატენტის ნომერი (11)	ბანაცხადის გამოქვეყნების ნომერი (10)	საერთაშორისო კლასიფიკაციის ინდექსი (51)
D 2020 858 S	AD 2020 1122 S	11-02
D 2020 859 S	AD 2020 1123 S	09-03
D 2020 863 S	AD 2020 1095 S	11-01

ბანაცხადის ნომრის, ბანაცხადის გამოქვეყნების ნომრისა და პატენტის ნომრის შესაბამისობის ცხრილი

ბანაცხადის ნომერი (21)	ბანაცხადის გამოქვეყნების ნომერი (10)	პატენტის ნომერი (11)
AD 2019 1095	AD 2020 1095 S	D 2020 863 S
AD 2019 1122	AD 2020 1122 S	D 2020 858 S
AD 2019 1123	AD 2020 1123 S	D 2020 859 S

დაჩქარებული პროცედურით რეგისტრირებული დიზაინები

საერთაშორისო კლასიფიკაციის ინდექსის და პატენტის ნომრის შესაბამისობის ცხრილი

საერთაშორისო კლასიფიკაციის ინდექსი (51)	პატენტის ნომერი (11)
06-02	D 2020 862 S

პატენტის ნომრის და საერთაშორისო კლასიფიკაციის ინდექსის შესაბამისობის ცხრილი

პატენტის ნომერი (11)	საერთაშორისო კლასიფიკაციის ინდექსი (51)
D 2020 862 S	06-02

განაცხადის ნომრის და პატენტის ნომრის შესაბამისობის ცხრილი

განაცხადის ნომერი (21)	პატენტის ნომერი (11)
AD 2020 1163	D 2020 862 S

სასაქონლო ნიშნები

რეგისტრაციის ნომრის, განაცხადის ნომრის,
განაცხადის გამოქვეყნების ნომრისა და ბიულეტენის ნომრის
შესაბამისობის ცხრილი

რეგისტრაციის ნომერი (11)	განაცხადის ნომერი (210)	განაცხადის გამოქვეყნების ნომერი (260)	ბიულეტენის ნომერი
1	2	3	4
M 2020 33028 R	AM 104066	AM 2020 104066 A	3(535)2020
M 2020 33029 R	AM 104067	AM 2020 104067 A	3(535)2020
M 2020 33030 R	AM 104071	AM 2020 104071 A	3(535)2020
M 2020 33031 R	AM 104072	AM 2020 104072 A	3(535)2020
M 2020 33032 R	AM 104112	AM 2020 104112 A	3(535)2020
M 2020 33033 R	AM 104113	AM 2020 104113 A	3(535)2020
M 2020 33034 R	AM 104114	AM 2020 104114 A	3(535)2020
M 2020 33035 R	AM 104116	AM 2020 104116 A	3(535)2020
M 2020 33036 R	AM 104117	AM 2020 104117 A	3(535)2020
M 2020 33037 R	AM 104119	AM 2020 104119 A	3(535)2020
M 2020 33038 R	AM 104120	AM 2020 104120 A	3(535)2020
M 2020 33039 R	AM 104121	AM 2020 104121 A	3(535)2020
M 2020 33040 R	AM 104122	AM 2020 104122 A	3(535)2020
M 2020 33041 R	AM 104185	AM 2020 104185 A	3(535)2020
M 2020 33042 R	AM 104186	AM 2020 104186 A	3(535)2020
M 2020 33043 R	AM 104190	AM 2020 104190 A	3(535)2020
M 2020 33044 R	AM 104191	AM 2020 104191 A	3(535)2020
M 2020 33045 R	AM 104674	AM 2020 104674 A	8(540)2020
M 2020 33046 R	AM 104741	AM 2020 104741 A	8(540)2020
M 2020 33047 R	AM 108876	-	17(549)2020
M 2020 33048 R	AM 109433	-	17(549)2020
M 2020 33049 R	AM 107162	-	17(549)2020
M 2020 33050 R	AM 109367	-	17(549)2020
M 2020 33051 R	AM 109369	-	17(549)2020
M 2020 33052 R	AM 109139	-	17(549)2020
M 2020 33053 R	AM 109501	-	17(549)2020
M 2020 33054 R	AM 109508	-	17(549)2020
M 2020 33055 R	AM 100410	AM 2020 100410 A	1(533)2020
M 2020 33056 R	AM 102174	AM 2019 102174 A	21(529)2019
M 2020 33057 R	AM 102364	AM 2020 102364 A	9(541)2020
M 2020 33058 R	AM 102808	AM 2020 102808 A	9(541)2020
M 2020 33059 R	AM 103453	AM 2020 103453 A	9(541)2020
M 2020 33060 R	AM 103454	AM 2020 103454 A	9(541)2020
M 2020 33061 R	AM 103455	AM 2020 103455 A	9(541)2020
M 2020 33062 R	AM 103456	AM 2020 103456 A	9(541)2020
M 2020 33063 R	AM 103457	AM 2020 103457 A	9(541)2020
M 2020 33064 R	AM 103458	AM 2020 103458 A	9(541)2020
M 2020 33065 R	AM 103459	AM 2020 103459 A	9(541)2020
M 2020 33066 R	AM 103460	AM 2020 103460 A	9(541)2020
M 2020 33067 R	AM 103947	AM 2020 103947 A	4(536)2020
M 2020 33068 R	AM 104098	AM 2020 104098 A	4(536)2020
M 2020 33069 R	AM 104104	AM 2020 104104 A	4(536)2020
M 2020 33070 R	AM 104106	AM 2020 104106 A	5(537)2020
M 2020 33071 R	AM 104107	AM 2020 104107 A	4(536)2020
M 2020 33072 R	AM 104223	AM 2020 104223 A	7(539)2020
M 2020 33073 R	AM 104313	AM 2020 104313 A	6(538)2020

1	2	3	4
M 2020 33074 R	AM 104454	AM 2020 104454 A	6(538)2020
M 2020 33075 R	AM 104678	AM 2020 104678 A	9(541)2020
M 2020 33076 R	AM 104822	AM 2020 104822 A	9(541)2020
M 2020 33077 R	AM 105006	AM 2020 105006 A	9(541)2020
M 2020 33078 R	AM 105216	AM 2020 105216 A	9(541)2020
M 2020 33079 R	AM 105217	AM 2020 105217 A	9(541)2020
M 2020 33080 R	AM 105218	AM 2020 105218 A	9(541)2020
M 2020 33081 R	AM 103780	AM 2020 103780 A	5(537)2020
M 2020 33082 R	AM 103956	AM 2020 103956 A	5(537)2020
M 2020 33083 R	AM 104177	AM 2020 104177 A	5(537)2020
M 2020 33084 R	AM 104316	AM 2020 104316 A	5(537)2020
M 2020 33085 R	AM 104558	AM 2020 104558 A	6(538)2020
M 2020 33086 R	AM 104749	AM 2020 104749 A	9(541)2020
M 2020 33087 R	AM 109606	–	17(549)2020

ბანაცხადის გამოქვეყნების ნომრის და ბანაცხადის ნომრის
შესაბამისობის ცხრილი

ბანაცხადის გამოქვეყნების ნომერი (260)	ბანაცხადის ნომერი (210)	1	2
AM 2020 104563 A	AM 104563	AM 2020 106820 A	AM 106820
AM 2020 105985 A	AM 105985	AM 2020 106825 A	AM 106825
AM 2020 106653 A	AM 106653	AM 2020 106826 A	AM 106826
AM 2020 106656 A	AM 106656	AM 2020 106827 A	AM 106827
AM 2020 106670 A	AM 106670	AM 2020 106834 A	AM 106834
AM 2020 106756 A	AM 106756	AM 2020 106932 A	AM 106932
AM 2020 106757 A	AM 106757	AM 2020 106939 A	AM 106939
AM 2020 106758 A	AM 106758	AM 2020 106940 A	AM 106940
AM 2020 106759 A	AM 106759	AM 2020 106941 A	AM 106941
AM 2020 106773 A	AM 106773	AM 2020 106942 A	AM 106942
AM 2020 106775 A	AM 106775	AM 2020 106966 A	AM 106966
AM 2020 106776 A	AM 106776	AM 2020 107029 A	AM 107029
AM 2020 106779 A	AM 106779	AM 2020 107030 A	AM 107030
AM 2020 106782 A	AM 106782	AM 2020 107033 A	AM 107033
AM 2020 106796 A	AM 106796	AM 2020 107034 A	AM 107034
AM 2020 106797 A	AM 106797	AM 2020 107047 A	AM 107047
AM 2020 106798 A	AM 106798	AM 2020 107050 A	AM 107050
AM 2020 106802 A	AM 106802	AM 2020 107052 A	AM 107052
AM 2020 106803 A	AM 106803	AM 2020 107067 A	AM 107067
AM 2020 106804 A	AM 106804	AM 2020 107158 A	AM 107158
AM 2020 106805 A	AM 106805	AM 2020 107174 A	AM 107174
AM 2020 106806 A	AM 106806	AM 2020 107175 A	AM 107175
AM 2020 106807 A	AM 106807	AM 2020 107296 A	AM 107296
AM 2020 106808 A	AM 106808	AM 2020 107299 A	AM 107299
AM 2020 106812 A	AM 106812	AM 2020 107300 A	AM 107300
AM 2020 106819 A	AM 106819	AM 2020 107301 A	AM 107301
		AM 2020 107307 A	AM 107307
		AM 2020 107313 A	AM 107313

ბანაცხადის გამოქვეყნების ნომრის საძიებელი საქონლისა და/ან მომსახურების კლასის მიხედვით

საქონლისა და/ან მომსახურების კლასი (511)	ბანაცხადის გამოქვეყნების ნომერი (260)
1	2
3	AM 2020 106656 A
3	AM 2020 106808 A
3	AM 2020 106966 A
3	AM 2020 107307 A
5	AM 2020 106757 A
5	AM 2020 106758 A
5	AM 2020 106759 A
5	AM 2020 106773 A
5	AM 2020 106812 A
5	AM 2020 106819 A
5	AM 2020 106820 A
5	AM 2020 106939 A
5	AM 2020 106940 A
5	AM 2020 106941 A
5	AM 2020 106942 A
5	AM 2020 106966 A
5	AM 2020 107296 A
5	AM 2020 107299 A
5	AM 2020 107300 A
5	AM 2020 107307 A
9	AM 2020 106756 A
10	AM 2020 106941 A
10	AM 2020 106942 A
11	AM 2020 106826 A
11	AM 2020 106827 A
14	AM 2020 107158 A
18	AM 2020 106796 A
18	AM 2020 106797 A
18	AM 2020 106798 A
18	AM 2020 107067 A
25	AM 2020 106796 A
25	AM 2020 106797 A
25	AM 2020 106798 A
25	AM 2020 106798 A
25	AM 2020 106808 A
25	AM 2020 107067 A
29	AM 2020 106825 A
29	AM 2020 107174 A

1	2
29	AM 2020 107175 A
30	AM 2020 106653 A
30	AM 2020 106825 A
30	AM 2020 106932 A
30	AM 2020 107029 A
30	AM 2020 107030 A
30	AM 2020 107034 A
30	AM 2020 107301 A
31	AM 2020 106825 A
32	AM 2020 106776 A
32	AM 2020 107174 A
32	AM 2020 107175 A
33	AM 2020 105985 A
33	AM 2020 106779 A
33	AM 2020 106782 A
33	AM 2020 106834 A
33	AM 2020 107033 A
34	AM 2020 106670 A
35	AM 2020 106775 A
35	AM 2020 106825 A
35	AM 2020 106966 A
35	AM 2020 107067 A
36	AM 2020 106756 A
36	AM 2020 106804 A
41	AM 2020 106806 A
41	AM 2020 106807 A
41	AM 2020 107050 A
41	AM 2020 107052 A
42	AM 2020 106756 A
42	AM 2020 107047 A
42	AM 2020 107052 A
42	AM 2020 107313 A
43	AM 2020 106802 A
43	AM 2020 106803 A
43	AM 2020 106805 A
44	AM 2020 104563 A
44	AM 2020 106775 A
44	AM 2020 106966 A
44	AM 2020 107050 A

დაჩქარებული პროცედურით რეგისტრირებული სასაქონლო ნიშნის ნომრის საძიებელი საქონლისა და/ან მომსახურების კლასის მიხედვით

საქონლისა და/ან მომსახურების კლასი (51)	დაჩქარებული პროცედურით რეგისტრირებული სასაქონლო ნიშნის ნომერი (11)
2	M 2020 33049 R
3	M 2020 33048 R
9	M 2020 33053 R
19	M 2020 33049 R
33	M 2020 33087 R
35	M 2020 33054 R
38	M 2020 33052 R
39	M 2020 33050 R
39	M 2020 33051 R
41	M 2020 33052 R

სამრეწველო საკუთრების
ოფისიალური ბიულეტენი

17(549)

გამომგონებები
სასარგებლო მოდელები
დიზაინები
სასაქონლო ნიშნები
საქონლის ადგილწარმოშობის დასახელებები

მთავარი რედაქტორი:	ნ. ბებრიშვილი
პორექტორი:	მ. სოსელია
დამაბაბაღონებლები:	მ. ორდენიძე
	ქ. სვანიძე
კოლიბრაფიული ჯგუფი:	მ. მეჩტიშვილი
	ი. გოგოლაშვილი
	ლ. დოლიძე

ხელმოწერილია გამოსაცემად: 2020 09 09

ტირაჟი: 10
შეკვეთა №17

ბიულეტენის ელექტრონული ვერსიის გაცნობა შესაძლებელია საქპატენტის ვებგვერდზე

ისომ-ს წევრი სახელმწიფოებისა და ორგანიზაციების აღნიშვნები
ორასომიანი კოდები
(ისომს სტანდარტი ST.3)

AD	ანდორა	GD	გრენადა	MY	მალიზია
AE	არაბთა გაერთიანებული საამიროები	GE	საქართველო	MZ	მოზამბიკი
AF	ავღანეთი	GG	გენზი	NA	ნამიბია
AG	ანტიგუა და ბარბუდა	GH	განა	NE	ნიგერი
AI	ანგილია	GI	გიბრალტარი	NG	ნიგერია
AL	ალბანეთი	GL	გრენლანდია	NI	ნიკარაგუა
AM	სომხეთი	GM	გამბია	NL	ნიდერლანდები
AN	ანტილის კუნძულები (ნიდერლანდები)	GN	გვინეა	NO	ნორვეგია
AO	ანგოლა	GQ	ეკვატორული გვინეა	NP	ნეპალი
AP	ინტელექტუალური საკუთრების აფრიკის რეგიონალური ორგანიზაცია (ARIPO)	GR	საბერძნეთი	NR	ნაურუ
AR	არგენტინა	GS	სამხრეთი ჯორჯია და სამხრეთი სენდვიჩის კუნძულები	NZ	ახალი ზელანდია
AT	ავსტრია	GT	გვატემალა	OA	აფრიკის ინტელექტუალური საკუთრების ორგანიზაცია (OAPI)
AU	ავსტრალია	GW	გვინეა-ბისაუ	OM	ომანი
AW	არუბა	GY	გაიანა	PA	პანამა
AZ	აზერბაიჯანი	HK	ჰონ კონგი	PE	პერუ
BA	ბოსნია და ჰერცეგოვინა	HN	ჰონდურასი	PG	პაპუა-ახალი გვინეა
BB	ბარბადოსი	HR	ხორვატია	PH	ფილიპინები
BD	ბანგლადეში	HT	ჰაიტი	PK	პაკისტანი
BE	ბელგია	HU	უნგრეთი	PL	პოლონეთი
BF	ბურკინა-ფასო	IB	ინტელექტუალური საკუთრების მსოფლიო ორგანიზაციის (ისმო, WIPO) საერთაშორისო ბიურო	PY	პარაგვაი
BG	ბულგარეთი	ID	ინდონეზია	QA	კატარი
BH	ბაჰრეინი	IE	ირლანდია	QZ	ევროპის თანამეგობრობის მცენარეთა ჯიშების უწყება (CPVO)
BI	ბურუნდი	IL	ისრაელი	RO	რუმინეთი
BJ	ბენინი	IM	მენის კუნძული	RS	სერბია
BM	ბერმუდის კუნძულები	IN	ინდოეთი	RU	რუსეთის ფედერაცია
BN	ბრუნეი-დარუსალამი	IQ	ერაყი	RW	რუანდა
BO	ბოლივია	IR	ირანის ისლამური რესპუბლიკა	SA	საუდის არაბეთი
BR	ბრაზილია	IS	ისლანდია	SB	სოლომონის კუნძულები
BS	ბაჰამის კუნძულები	IT	იტალია	SC	სეიშელის კუნძულები
BT	ბჰუტანი	JE	ჯეიზი	SD	სუდანი
BV	ბუვეტის კუნძულები	JM	იამაიკა	SE	შვედეთი
BW	ბოტსვანა	JO	იორდანია	SG	სინგაპური
BX	ბენელუქსის ინტელექტუალური საკუთრების უწყება (BOIP)	JP	იაპონია	SH	წმინდა ელენეს კუნძული
BY	ბელორუსის რესპუბლიკა	KE	კენია	SI	სლოვენია
BZ	ბელიზი	KG	ყირგიზეთი	SK	სლოვაკია
CA	კანადა	KH	კამბოჯა	SL	სიერა-ლეონე
CD	კონგოს დემოკრატიული რესპ.	KI	კირიბატი	SM	სან-მარინო
CF	ცენტრალური აფრიკის რესპ.	KM	კომორის კუნძულები	SN	სენეგალი
CG	კონგო	KN	სენტ კიტსი და ნევისი	SO	სომალი
CH	შვეიცარია	KP	კორეის სახალხო დემოკრატიული რესპუბლიკა	SR	სურინამი
CI	კოტ-დ'ივუარი	KR	კორეის რესპუბლიკა	ST	სან-ტომე და პრინსიპი
CK	კუკის კუნძულები	KW	კუვეიტი	SV	სალვადორი
CL	ჩილე	KY	კაიმენის კუნძულები	SY	სირია
CM	კამერუნი	KZ	ყაზახეთი	SZ	სვაზილენდი
CN	ჩინეთი	LA	ლაოსი	TC	თერქსის და კაიკოსის კუნძულები
CO	კოლუმბია	LB	ლიბანი	TD	ჩადი
CR	კოსტა-რიკა	PT	პორტუგალია	TG	ტოგო
CU	კუბა	PW	პალაუ	TH	ტაილანდი
CV	მნგანე კონცხის კუნძულები	LC	სენტ-ლუსია	TJ	ტაჯიკეთი
CY	კვიპროსი	LI	ლიხტენშტაინი	TL	ტიმორ-ლესტე
CZ	ჩეხეთის რესპუბლიკა	LK	შრი-ლანკა	TM	თურქმენეთი
DE	გერმანია	LR	ლიბერია	TN	ტუნისი
DJ	ჯიბუტი	LS	ლესოტო	TO	ტონგა
DK	დანია	LT	ლიტვა	TR	თურქეთი
DM	დომინიკა	LU	ლუქსემბურგი	TT	ტრინიდადი და ტობაგო
DO	დომინიკელთა რესპუბლიკა	LV	ლატვია	TV	ტუვალუ
DZ	ალჟირი	LY	ლიბია	TW	ტაივანი, ჩინეთის პროვინცია
EA	ევრაზიის საპატენტო ორგანიზაცია (EAPO)	MA	მაროკო	TZ	ტანზანია
EC	ეკვადორი	MC	მონაკო	UA	უკრაინა
EE	ესტონეთი	MD	მოლდოვას რესპუბლიკა	UG	უგანდა
EG	ეგვიპტე	ME	ჩერნოგორია (მონტენეგრო)	US	აშშ
EH	დასავლეთი საჰარა	MG	მადაგასკარი	UY	ურუგვაი
EM	შინაგანი ბაზრის ჰარმონიზაციის უწყება (სასაქონლო ნიშნები და დიზაინი) (OHIM)	MK	მაკედონია ყოფილი იუგოსლავიის რესპუბლიკა	UZ	უზბეკეთი
EP	ევროპის საპატენტო უწყება (EUEPO)	ML	მალი	VA	ვატიკანი
ER	ერიტრეა	MM	მიანმა	VC	სანტ-ვინსენტი და გრენადინები
ES	ესპანეთი	MN	მონღოლეთი	VE	ვენესუელა
ET	ეთიოპია	MO	მაკაო	VG	ვირჯინის კუნძულები (ბრიტანეთი)
FI	ფინეთი	MP	ჩრდ. მარიანას კუნძულები	VN	ვიეტნამი
FJ	ფიჯი	MR	მავრიტანია	VU	ვანუატუ
FK	ფოლკლენდის კუნძულები	MS	მონსერატი	WO	WIPO-ინტელექტუალური საკუთრების მსოფლიო ორგანიზაცია
FO	ფარერის კუნძულები	MT	მალტა	WS	სამოა
FR	საფრანგეთი	MU	მავრიკია	XN	ნორდული საპატენტო ინსტიტუტი (NPI)
GA	გაბონი	MV	მალდივის კუნძულები	YE	იემენი
GB	დიდი ბრიტანეთი	MW	მალავი	ZA	სამხრეთ აფრიკა
GC	სპარსეთის ყურის არაბული სახელმწიფოების თანამშრომლობის საბჭოს უწყება (GCC)	MX	მექსიკა	ZM	ზამბია
				ZW	ზიმბაბვე