

საქართველოს ინტელექტუალური საკუთრების
ეროვნული ცენტრი
საქპატენტი

სამრეწველო საკუთრების
ო ფ ი ს ი ა ლ უ რ ი
ბიულეტენი

20(528)

გამოგონებები

სასარგებლო მოდელები

დიზაინები

სასაქონლო ნიშნები

საერთაშორისო კოდეზი გიზლიობრაფიული მონაცემების იდენტიფიკაციისათვის

გამოგონებადი, სასარგებლო მოდელები

- (10) - ექსპერტიზაგაელოლი განაცხადის გამოქვეყნების ნომერი
- (11) - პატენტის ნომერი და სახეობის კოდი
- (21) - განაცხადის სარეგისტრაციო ნომერი
- (22) - განაცხადის შეტანის თარიღი
- (23) - საგამოფენო პრიორიტეტის თარიღი ან აღინიშნული პრიორიტეტის მქონე განაცხადის შეტანის თარიღი და, თუ შესაძლებელია, განაცხადის ომერი
- (24) - თარიღი, რომლიდანაც იწყება პატენტის მოქმედება
- (31) - საპრიორიტეტო განაცხადის ნომერი
- (32) - საპრიორიტეტო განაცხადის შეტანის თარიღი
- (33) - კოდი ქვეყნისა ან რეგიონული ორგანიზაციისა, რომლის უწყებამაც მიანიჭა ნომერი საპრიორიტეტო განაცხადს
- (44) - დამცავი საბუთის ჯერ ამქონე, მაგრამ ექსპერტიზაგაელოლი განაცხადის გამოქვეყნების თარიღი და ბიულეტენის ნომერი
- (45) - რეგისტრაცია გავლილი საპატენტო საბუთის გამოქვეყნების თარიღი
- (51) - საერთაშორისო საპატენტო კლასიფიკაციის ინდექსი
- (54) - გამოგონების დასახელება
- (57) - რეფერატის ტექსტი
- (60) - სრულ ექსპერტიზაგაელოლი გამოგონებაზე უცხოური საპატენტო უწყების მიერ გაცემული დამცავი საბუთის ნომერი, თარიღი, რომლიდანაც იწყება ამ დამცავი საბუთის მოქმედება, და კოდი ქვეყნისა ან რეგიონული ორგანიზაციისა, რომლის უწყებამაც გასცა ეს დამცავი საბუთი
- (62) - უფრო აღინიშნული განაცხადის ნომერი და, თუ შესაძლებელია, ნარდგენის თარიღი გამოცემული განაცხადის შემთხვევაში
- (71) - განმცხადებლის სახელი, გვარი (ქვეყნის კოდი)
- (72) - გამომგონებლის სახელი, გვარი (ქვეყნის კოდი)
- (73) - პატენტმფლობელის სახელი, გვარი (ქვეყნის კოდი), მისამართი
- (74) - ნარმომადგენლის ან პატენტრწმუნებულის სახელი, გვარი
- (85) - საერთაშორისო განაცხადის ეროვნული ფაზის დანების თარიღი
- (86) - საერთაშორისო განაცხადის ნომერი და შეტანის თარიღი
- (87) - საერთაშორისო განაცხადის გამოქვეყნების ნომერი და თარიღი
- (94) - დაცვის დამატებითი მონობით გაგრძელებული პატენტის მოქმედების ვადის ამონურვის თარიღი

ლიზინები

- (10) - განაცხადის გამოქვეყნების ნომერი
- (11) - პატენტის ნომერი და სახეობის კოდი ან რეგისტრაციის ნომერი
- (15) - რეგისტრაციის თარიღი/პატენტის გაგრძელების თარიღი
- (18) - პატენტის ან რეგისტრაციის მოქმედების ვადის გასვლის საფარაულო თარიღი
- (21) - განაცხადის ნომერი
- (22) - განაცხადის შეტანის თარიღი
- (23) - საგამოფენო პრიორიტეტის თარიღი ან აღინიშნული პრიორიტეტის მქონე განაცხადის შეტანის თარიღი და, თუ შესაძლებელია, განაცხადის ნომერი
- (24) - თარიღი, რომლიდანაც იწყება პატენტის მოქმედება
- (28) - ღიზინების რაოდენობა განაცხადში
- (30) - საპრიორიტეტო მონაცემები (განაცხადის ნომერი, განაცხადის შეტანის თარიღი და ორასოიანი კოდი იმ ორგანიზაციის იდენტიფიკაციისათვის, სადაც იყო ნარდგენილი საპრიორიტეტო განაცხადი)
- (31) - საპრიორიტეტო განაცხადის ნომერი
- (32) - საპრიორიტეტო განაცხადის შეტანის თარიღი
- (33) - კოდი ქვეყნისა ან რეგიონული ორგანიზაციისა, რომლის უწყებამაც მიანიჭა ნომერი საპრიორიტეტო განაცხადს
- (34) - ისმო-ს სტანდარტის (შთ.3) შესაბამის ორასოიანი კოდი იმ ორგანიზაციის იდენტიფიკაციისათვის, სადაც იყო ნარდგენილი საპრიორიტეტო განაცხადი
- (44) - ღიზინის გამოქვეყნების თარიღი და ბიულეტენის ნომერი (პირველი პუბლიკაცია)
- (45) - საერთაშორისო ბიურის მიერ დარეგისტრირებული ღიზინის გამოქვეყნების თარიღი და ბიულეტენის ნომერი
- (51) - ღიზინების საერთაშორისო კლასიფიკაცია (ლოკარნის კლასიფიკაციის კლასი და ქვეკლასი)
- (54) - ღიზინის დასახელება
- (55) - ღიზინის გამოსახულება
- (57) - ღიზინის არსებითი ნიშნების აღწერა, ფერის ჩათვლით
- (58) - ყველა სახის ცვლილებების შესახებ რეგისტრში ჩანანერის შეტანის თარიღი
- (62) - აღინიშნული განაცხადის, რეგისტრაციის ან საბუთის ნომერი და, თუ შესაძლებელია, ნარდგენის თარიღი, გამოცალკეებული განაცხადის შემთხვევაში
- (71) - განმცხადებლის სახელი, გვარი (ქვეყნის კოდი), მისამართი
- (72) - ავტორის სახელი, გვარი ან დასახელება (ქვეყნის კოდი)
- (73) - პატენტმფლობელის სახელი, გვარი (ქვეყნის კოდი), მისამართი
- (74) - ნარმომადგენლის სახელი, გვარი და მისამართი
- (81) - შესაბამისი მონაწილე მხარეები:
 - II. მონაწილე მხარეები, აღნიშნული 1960 წლის აქტის თანახმად
 - III. მონაწილე მხარეები, აღნიშნული 1999 წლის აქტის თანახმად
- (85) - მფლობელის მუდმივი საცხოვრებელი ადგილი
- (86) - მფლობელის მოქალაქეობა
- (87) - მფლობელის საცხოვრებელი ადგილი
- (88) - ქვეყანა, სადაც მფლობელს აქვს ნამდვილი და მოქმედი სამრეწველო ან სააჭარო სანარმო

სასაქონლო ნიშნები

- (111) - რეგისტრაციის ნომერი
- (151) - რეგისტრაციის თარიღი
- (156) - რეგისტრაციის ვადის გაგრძელების თარიღი
- (181) - რეგისტრაციის ვადის გასვლის საფარაულო თარიღი
- (186) - ვადის გაგრძელების ვადის საფარაულო თარიღი
- (141) - რეგისტრაციის მოქმედების ვადის გაუქმების თარიღი
- (210) - განაცხადის ნომერი
- (220) - განაცხადის შეტანის თარიღი
- (230) - საგამოფენო მონაცემები
- (260) - ნომერი განაცხადისა, რომელზედაც გამოტანილია ექსპერტიზის დადებითი გადაწყვეტილება რეგისტრაციის შესახებ (გამოქვეყნების ნომერი)
- (310) - პირველი განაცხადის ნომერი
- (320) - პირველი განაცხადის შეტანის თარიღი
- (330) - პირველი განაცხადის მიმღები ეროვნული ან რეგიონული უწყების ან ორგანიზაციის საიდენტიფიკაციო კოდი
- (511) - საქონლისა და მომსახურების საერთაშორისო კლასიფიკაცია სასაქონლო ნიშნის რეგისტრაციისათვის და/ან კლასიფიკირებული საქონლისა და/ან მომსახურების ჩამონათვალი
- (526) - დისკლამაცია
- (531) - სასაქონლო ნიშნის გამოსახულებითი ელემენტების აღწერა სასაქონლო ნიშნების გამოსახულებითი ელემენტების საერთაშორისო კლასიფიკაციის (ვენის კლასიფიკაცია) მიხედვით
- (540) - ნიშნის გამოსახულება
- (550) - სასაქონლო ნიშნის ტიპი ან სახეობა
- (551) - მითითება, რომ ნიშანი არის კოლექტიური, სასერტიფიკაციო ან საგარანტიო
- (554) - სამგანზომილებიანი (მოცულობითი) ნიშანი
- (580) - განაცხადსა და ნიშნის რეგისტრაციისათვის დაკავშირებული ყველა სახის ცვლილებაზე ჩანანერის შეტანის თარიღი
- (591) - ინფორმაცია განცხადებულ ფერებზე
- (731) - განმცხადებლის სახელი და მისამართი
- (732) - მფლობელის სახელი და მისამართი
- (740) - ნარმომადგენლის სახელი და მისამართი
- (750) - მიმონერის მისამართი
- (770) - ცვლილებამდე განმცხადებლის ან მფლობელის სახელი და მისამართი უფლების გადაცემის შემთხვევაში
- (771) - ცვლილებამდე განმცხადებლის ან მფლობელის სახელი და მისამართი უფლების გადაცემის გარეშე
- (791) - ლიცენზიატის სახელი და მისამართი
- (793) - ლიცენზიის პირობები და/ან შეზღუდვაზე მინიშნება (ლიცენზიის სახე, სალიცენზიო ხელშეკრულების ნომერი, სალიცენზიო ხელშეკრულების თარიღი, სალიცენზიო ხელშეკრულების მოქმედების ვადა)
- (800) - სასაქონლო ნიშნის რეგისტრაციის მონაცემები ნიშნების საერთაშორისო რეგისტრაციის მადრიდის ხელშეკრულებასთან დაკავშირებული პროტოკოლის მიხედვით (საერთაშორისო რეგისტრაციის ნომერი)
- (852) - ნაწილობრივ გაუქმებული საქონლის/მომსახურების ჩამონათვალი
- (891) - შემდგომი გარეცემების თარიღი

	გამოგონებადისა და სასარგებლო მოდელების საერთაშორისო კლასიფიკაციის ინდექსები
(21) AP 0000 000000	გამოგონებაზე განაცხადის ნომერი
(10) AP 0000 0000 A	გამოგონებაზე განაცხადის გამოქვეყნების ნომერი (პირველი პუბლიკაცია)
(11) P 0000 0000 B	გამოგონების პატენტის ნომერი (მეორე პუბლიკაცია)
(21) API 0000 000000	შემოტანილი პატენტზე განაცხადის ნომერი
(11) PI 0000 0000 A	შემოტანილი პატენტის ნომერი (პირველი პუბლიკაცია)
(21) AU 0000 000000	სასარგებლო მოდელებზე განაცხადის ნომერი
(10) AU 0000 0000 U	სასარგებლო მოდელებზე განაცხადის გამოქვეყნების ნომერი (პირველი პუბლიკაცია)
(11) U 0000 0000 Y	სასარგებლო მოდელების პატენტის ნომერი (მეორე პუბლიკაცია)
(21) AD 0000 000000	ღიზინზე განაცხადის ნომერი
(10) AD 0000 0000 S	ღიზინზე განაცხადის გამოქვეყნების ნომერი (პირველი პუბლიკაცია)
(11) D 0000 0000 S	რეგისტრირებული ღიზინი
M	სასაქონლო ნიშანი
(210) AM 0000 000000	განაცხადის ნომერი
(260) AAM 0000 000000 A	განაცხადის გამოქვეყნების ნომერი
(111) M 0000 000000 R	რეგისტრაციის ნომერი
MMM00000 00000 Rn	მომდენო ვადით რეგისტრაციის ნომერი, სადაც n=1, 2, 3...
M 0000 00000 R(P)	რეგისტრაციის ნომერი ნიშანზე უფლების ნაწილობრივ გადაცემისას
*	საქპატენტის სააპელაციო პალატის გადაწყვეტილების შემდეგ გამოქვეყნებული განაცხადის ნომერი
**	სასამართლოს გადაწყვეტილების შემდეგ გამოქვეყნებული განაცხადის ნომერი

ისომ-ს წევრი სახელმწიფოებისა და ორგანიზაციების აღნიშვნები
ორასომიანი კოდები
(ისომს სტანდარტი ST.3)

AD	ანდორა	GD	გრენადა	MY	მალიზია
AE	არაბთა გაერთიანებული საამიროები	GE	საქართველო	MZ	მოზამბიკი
AF	ავღანეთი	GG	გენზი	NA	ნამიბია
AG	ანტიგუა და ბარბუდა	GH	განა	NE	ნიგერი
AI	ანგილა	GI	გიბრალტარი	NG	ნიგერია
AL	ალბანეთი	GL	გრენლანდია	NI	ნიკარაგუა
AM	სომხეთი	GM	გამბია	NL	ნიდერლანდები
AN	ანტილის კუნძულები (ნიდერლანდები)	GN	გვინეა	NO	ნორვეგია
AO	ანგოლა	GQ	ეკვატორული გვინეა	NP	ნეპალი
AP	ინტელექტუალური საკუთრების აფრიკის რეგიონალური ორგანიზაცია (ARIPO)	GR	საბერძნეთი	NR	ნაურუ
AR	არგენტინა	GS	სამხრეთი ჯორჯია და სამხრეთი სენდვიჩის კუნძულები	NZ	ახალი ზელანდია
AT	ავსტრია	GT	გვატემალა	OA	აფრიკის ინტელექტუალური საკუთრების ორგანიზაცია (OAPI)
AU	ავსტრალია	GW	გვინეა-ბისაუ	OM	ომანი
AW	არუბა	GY	გაიანა	PA	პანამა
AZ	აზერბაიჯანი	HK	ჰონ კონგი	PE	პერუ
BA	ბოსნია და ჰერცეგოვინა	HN	ჰონდურასი	PG	პაპუა-ახალი გვინეა
BB	ბარბადოსი	HR	ხორვატია	PH	ფილიპინები
BD	ბანგლადეში	HT	ჰაიტი	PK	პაკისტანი
BE	ბელგია	HU	უნგრეთი	PL	პოლონეთი
BF	ბურკინა-ფასო	IB	ინტელექტუალური საკუთრების მსოფლიო ორგანიზაციის (ისომ, WIPO) საერთაშორისო ბიურო	PY	პარაგვაი
BG	ბულგარეთი	ID	ინდონეზია	QA	კატარი
BH	ბაჰრეინი	IE	ირლანდია	QZ	ევროპის თანამეგობრობის მცენარეთა ჯიშების უწყება (CPVO)
BI	ბურუნდი	IL	ისრაელი	RO	რუმინეთი
BJ	ბენინი	IM	მენის კუნძული	RS	სერბია
BM	ბერმუდის კუნძულები	IN	ინდოეთი	RU	რუსეთის ფედერაცია
BN	ბრუნეი-დარუსალამი	IQ	ერაყი	RW	რუანდა
BO	ბოლივია	IR	ირანის ისლამური რესპუბლიკა	SA	საუდის არაბეთი
BR	ბრაზილია	IS	ისლანდია	SB	სოლომონის კუნძულები
BS	ბაჰამის კუნძულები	IT	იტალია	SC	სეიშელის კუნძულები
BT	ბჰუტანი	JE	ჯეიზი	SD	სუდანი
BV	ბუვეტის კუნძულები	JM	იამაიკა	SE	შვედეთი
BW	ბოტსვანა	JO	იორდანია	SG	სინგაპური
BX	ბენელუქსის ინტელექტუალური საკუთრების უწყება (BOIP)	JP	იაპონია	SH	წმინდა ელენეს კუნძული
BY	ბელორუსის რესპუბლიკა	KE	კენია	SI	სლოვენია
BZ	ბელიზი	KG	ყირგიზეთი	SK	სლოვაკია
CA	კანადა	KH	კამბოჯა	SL	სიერა-ლეონე
CD	კონგოს დემოკრატიული რესპ.	KI	კირიბატი	SM	სან-მარინო
CF	ცენტრალური აფრიკის რესპ.	KM	კომორის კუნძულები	SN	სენეგალი
CG	კონგო	KN	სენტ კიტსი და ნევისი	SO	სომალი
CH	შვეიცარია	KP	კორეის სახალხო დემოკრატიული რესპუბლიკა	SR	სურინამი
CI	კოტ-დ'ივუარი	KR	კორეის რესპუბლიკა	ST	სან-ტომე და პრინსიპი
CK	კუკის კუნძულები	KW	კუვეიტი	SV	სალვადორი
CL	ჩილე	KY	კაიმენის კუნძულები	SY	სირია
CM	კამერუნი	KZ	ყაზახეთი	SZ	სვაზილენდი
CN	ჩინეთი	LA	ლაოსი	TC	თერქსის და კაიკოსის კუნძულები
CO	კოლუმბია	LB	ლიბანი	TD	ჩადი
CR	კოსტა-რიკა	PT	პორტუგალია	TG	ტოგო
CU	კუბა	PW	პალაუ	TH	ტაილანდი
CV	მნგანე კონცხის კუნძულები	LC	სენტ-ლუსია	TJ	ტაჯიკეთი
CY	კვიპროსი	LI	ლიხტენშტაინი	TL	ტიმორ-ლესტე
CZ	ჩეხეთის რესპუბლიკა	LK	შრი-ლანკა	TM	თურქმენეთი
DE	გერმანია	LR	ლიბერია	TN	ტუნისი
DJ	ჯიბუტი	LS	ლესოტო	TO	ტონგა
DK	დანია	LT	ლიტვა	TR	თურქეთი
DM	დომინიკა	LU	ლუქსემბურგი	TT	ტრინიდადი და ტობაგო
DO	დომინიკელთა რესპუბლიკა	LV	ლატვია	TV	ტუვალუ
DZ	ალჟირი	LY	ლიბია	TW	ტაივანი, ჩინეთის პროვინცია
EA	ევრაზიის საპატენტო ორგანიზაცია (EAPO)	MA	მაროკო	TZ	ტანზანია
EC	ეკვადორი	MC	მონაკო	UA	უკრაინა
EE	ესტონეთი	MD	მოლდოვას რესპუბლიკა	UG	უგანდა
EG	ეგვიპტე	ME	ჩერნოგორია (მონტენეგრო)	US	აშშ
EH	დასავლეთი საჰარა	MG	მადაგასკარი	UY	ურუგვაი
EM	შინაგანი ბაზრის ჰარმონიზაციის უწყება (სასაქონლო ნიშნები და დიზაინი) (OHIM)	MK	მაკედონია ყოფილი იუგოსლავიის რესპუბლიკა	UZ	უზბეკეთი
EP	ევროპის საპატენტო უწყება (EUEPO)	ML	მალი	VA	ვატიკანი
ER	ერიტრეა	MM	მიანმა	VC	სანტ-ვინსენტი და გრენადინები
ES	ესპანეთი	MN	მონღოლეთი	VE	ვენესუელა
ET	ეთიოპია	MO	მაკაო	VG	ვირჯინის კუნძულები (ბრიტანეთი)
FI	ფინეთი	MP	ჩრდ. მარიანას კუნძულები	VN	ვიეტნამი
FJ	ფიჯი	MR	მავრიტანია	VU	ვანუატუ
FK	ფოლკლენდის კუნძულები	MS	მონსერატი	WO	WIPO-ინტელექტუალური საკუთრების მსოფლიო ორგანიზაცია
FO	ფარერის კუნძულები	MT	მალტა	WS	სამოა
FR	საფრანგეთი	MU	მავრიკია	XN	ნორდული საპატენტო ინსტიტუტი (NPI)
GA	გაბონი	MV	მალდივის კუნძულები	YE	იემენი
GB	დიდი ბრიტანეთი	MW	მალავი	ZA	სამხრეთ აფრიკა
GC	სპარსეთის ყურის არაბული სახელმწიფოების თანამშრომლობის საბჭოს უწყება (GCC)	MX	მექსიკა	ZM	ზამბია
				ZW	ზიმბაბვე

შ ი ნ ა ა რ ს ი

გამოქვეყნებული ოქმი	3
გამოგონება	
• განაცხადები, რომლებზეც გამოტანილია გადაწყვეტილება პატენტის გაცემის შესახებ	4
• გამოგონების პატენტები	8
სასარგებლო მოდელი	
• განაცხადი, რომელზეც გამოტანილია გადაწყვეტილება პატენტის გაცემის შესახებ	11
• სასარგებლო მოდელის პატენტები	12
დიზაინები	
• განაცხადი, რომელზეც გამოტანილია გადაწყვეტილება რეგისტრაციის შესახებ	13
• რეგისტრირებული დიზაინი	15
• დაჩქარებული პროცედურით რეგისტრირებული დიზაინი	16
სასაქონლო ნიშნები	
• ეროვნული პროცედურით შემოტანილი განაცხადები, რომლებზეც გამოტანილია გადაწყვეტილება რეგისტრაციის შესახებ	17
• რეგისტრირებული სასაქონლო ნიშნები	37
• დაჩქარებული პროცედურით რეგისტრირებული სასაქონლო ნიშნები	42
• საერთაშორისო სასაქონლო ნიშნები, რომლებზეც გამოტანილია გადაწყვეტილება დაცვის მინიჭების შესახებ	48
• საერთაშორისო სასაქონლო ნიშნები, რომლებსაც მიენიჭათ დაცვა საქართველოში	86
ოფიციალური შეტყობინებები	
გამოგონება	
• პატენტების მოქმედების აღდგენა	96
• პატენტების გაუქმება აღდგენის უფლებით	96
• პატენტის მოქმედების აღდგენის ვადის ამოწურვა	97
• დაცვის დამატებითი მონაწილის გაცემა	99
სასარგებლო მოდელები	
• პატენტების გაუქმება აღდგენის უფლებით	99
• პატენტის მოქმედების აღდგენის ვადის ამოწურვა	100
• უფლების გადაცემა	100
დიზაინები	
• დიზაინის რეგისტრაციის გაუქმება	101
• საერთაშორისო დიზაინის რეგისტრაციის მოქმედების ვადის გაუქმება	101
სასაქონლო ნიშნები	
• რეგისტრაციის მოქმედების ვადის გაგრძელება	102
• უფლებების სრული გადაცემა	106
• მფლობელის სახელის და/ან მისამართის ცვლილება	109
• სასაქონლო ნიშნის რეგისტრაციის შეწყვეტა	110
სისტემური საძიებლები	
გამოგონებები	112
სასარგებლო მოდელები	113
დიზაინები	114
სასაქონლო ნიშნები	116

გამოქვეყნებული ობიექტები

გამომცემები

- განცხადები, რომელზეც გამოტანილია გადაწყვეტილება პატენტის გაცემის შესახებ: 14686; 14977; 13471; 14411; 14063; 14514
- პატენტები: 7027-7036

სასარგებლო მოდელები

- განცხადი, რომელზეც გამოტანილია გადაწყვეტილება პატენტის გაცემის შესახებ: 14969
- პატენტები: 2019, 2020

ღიზინები

- განცხადი, რომელზეც გამოტანილია გადაწყვეტილება რეგისტრაციის შესახებ: 1093
- რეგისტრირებული ღიზინი: 822
- დაქარაზებული პროცედურით რეგისტრირებული ღიზინი: 823

სასაქონლო ნიშნები

- ეროვნული პროცედურით გამოტანილი განცხადები: 100037-100039; 101411; 101652; 101901; 102028-102030; 102032; 102034; 102037-102039; 102057-102060; 102062; 102071; 102152; 102157; 102164; 102167, 102168; 102172; 102247; 102249; 102258; 102265-102267; 102348; 102351; 102375-102378; 102387; 102388; 102390; 102402; 102405; 102407; 102492; 102511; 102513, 102514; 102517; 102528-102530; 103469
- რეგისტრირებული სასაქონლო ნიშნები: 8968-8970; 31809-31845; 31847-31955
- დაქარაზებული პროცედურით რეგისტრირებული სასაქონლო ნიშნები: 31807, 31808; 31846; 31856-31872
- სავაჭრო ნიშნის სასაქონლო ნიშნები, რომელზეც გამოტანილია გადაწყვეტილება დაცვის მიწიდან შესახებ: 100213; 100846; 101012; 101018- 101027; 101065; 101079-101083; 101085; 101090-101095; 101102; 101107; 101109-101113; 101127; 101132-101136; 101187, 101188; 101191; 101195; 101197-101201; 101267; 101274; 101277-101280; 101284; 101433, 101434; 101436-101439; 101441; 101480, 101481; 101792; 101890; 101895; 101899; 101945
- სავაჭრო ნიშნის სასაქონლო ნიშნები, რომელზეც მიენიჭა დაცვა სავაჭრო ნიშნის სახით: 50046; 50376; 92436; 97347; 97529; 98602; 99202; 99231; 99240; 99243, 99244; 99249; 99253, 99254; 99256; 99260, 99261; 99263, 99264; 99266, 99267; 99270-99272; 99286, 99287; 99295; 99370; 99376; 99382, 99383; 99386-99389; 99392; 99394, 99395; 99399; 99401, 99402; 99404; 99416; 99421; 99424; 99544; 99546, 99547; 99549-99551; 99553; 99555-99560; 99563; 99565; 99571, 99572; 99574; 99576--99584; 99594-99597; 99600; 99603-99605; 99607-99609; 99614, 99615; 99617-99619; 99621-99623; 99706; 99708-99713; 99715, 99716; 99799; 99828, 99829; 99842, 99843; 99845; 99847; 99850; 99858; 100100, 100101; 100122; 100124-100126; 100129; 100187, 100188; 100202; 100207-100210; 100212; 100216, 100217; 100230; 100232, 100233; 100235; 100237; 100239, 100240; 100252; 100342

გამომგონებები

ბანასხალები, რომლებზეც გამოტანილია გადაწყვეტილება კატენის გასემის შესახებ

გადაწყვეტილების გასაჩივრება შესაძლებელია საქპატენტის სააპელაციო პალატაში გამოქვეყნებიდან 3 თვის ვადაში ან მცხეთის რაიონული სასამართლოს ადმინისტრაციულ საქმეთა კოლეგიაში 1 თვის ვადაში (მის.: ქ. მცხეთა, სამხედროს ქ. №17).

ბანყოფილება B

B 32

(10) AP 2019 14686 A (51) Int. Cl. (2006)
B 32 B 29/00
B 32 B 29/08
D 21 C 5/02
D 21 F 11/04
D 21 H 19/00
D 21 H 27/38
D 21 H 11/12
D 21 H 27/30

(21) AP 2016 14686 (22) 2016 07 15
(31) 15177486.6
(32) 2015 07 20
(33) EP
(71) მაირ-მელნჰოფ კარტონ აგ (AT)
ბრამსპლაც 6, 1041 ვენა, ავსტრია, (AT)
(72) მიხაელ ციშკა (AT);
მატიას მაგინ (DE)
(74) ლარისა ამირხანიანი
(85) 2018 01 24
(86) PCT/EP2016/066902, 2016 07 15
(54) მრავალშრიანი მუყაოს მასალა

და მისი მიღების ხერხი

(57) მრავალშრიანი მუყაოს მასალა (10) შეიცავს ბოჭკოვანი მასალის, სულ მცირე, ერთ პირველ შრეს (12), რომელიც შეიცავს ცელულოზის შემცველ ძირითად მასალას და ბოჭკოვანი მასალის, სულ მცირე, ერთ მეორე შრეს (14), რომელიც შეიცავს ცელულოზის შემცველი მასალისა და წვრილმარცვლოვანი მასალის ნაწილაკების ნარევს, სადაც წვრილმარცვლოვანი მასალის ნაწილაკების საწყისი მასალა წარმოადგენს ქოქოსის ტორფს. წვრილმარცვლოვანი მასალის ნაწილაკების ზომა შეადგენს < 0,5 მმ-ს, კერძოდ, < 0,3 მმ-ს. გამოგონება, ასევე, ეხება, მრავალშრიანი მუყაოს მასალის (10), კერძოდ, მრავალშრიანი მუყაოს შოლტის მიღების ხერხს, რომელიც შეიცავს ბოჭკოვანი მასალის, სულ მცირე, ერთ პირველ და ერთ მეორე შრეს (12,14) და ბოჭკოვანი მასალის შრის გამოყენებას.

მუხლები: 3 დამოუკიდებელი
12 დამოკიდებული

ფიგურა: 2

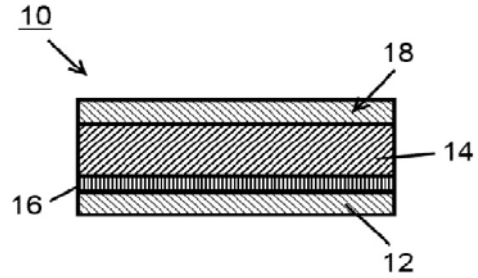

ფიგ. 1

B 61

(10) AP 2019 14977 A (51) Int. Cl. (2006)
B 61 B 7/00
B 61 B 7/02

(21) AP 2018 14977 (22) 2018 12 28
(71) მალხაზ ახვლედიანი (GE)
გლდანის მას. II მკრ, კორპ. 45, ბ. 95,
0167, თბილისი, საქართველო (GE);
ზაურ ბალამაშვილი (GE)
სულხან ცინცაძის ქ. 7, 0160, თბილისი,
საქართველო (GE);
ზაურ ჩიტაძე (GE)
თარხნიშვილის ქ. 16, 0179, თბილისი,
საქართველო (GE);
ბექა ბერიძე (GE)
კიკვიძის ქ. 19, 0132, თბილისი,
საქართველო (GE);
თამაზ მჭედლიშვილი (GE)
ტიციან ტაბიძის ქ. 76, 0179, თბილისი,
საქართველო (GE);
მალხაზ ნარიშვილი (GE)
ვახის ჩიხის 9, 0800, ახალციხე,
საქართველო (GE);
თინათინ გოგიშვილი (GE)
გლდანის ხევი, კორპ. 3, ბ. 111, 0107,
თბილისი, საქართველო (GE);
რამაზ ტყემალაძე (GE)
სოფ. ეწერი, 5510, ჭიათურის რ-ნი,
საქართველო (GE);
ხათუნა ამყოლაძე (GE)
მელიტონ და ანდრია ბალანჩივაძეების ქ.,
კორპ. I, ბ. 63, 0171, თბილისი,

- საქართველო (GE);
 ვახტანგ აბაიშვილი (GE)
 შარტავას ქ. 6, ბ.53, 0160, თბილისი,
 საქართველო (GE);
 ნინო ნიკვაშვილი (GE)
 ჩაილურის ქ. 33ა, 0171, თბილისი,
 საქართველო (GE)
- (72) მალხაზ ახვლედიანი (GE);
 ზაურ ბალაშვარაშვილი (GE);
 ზაურ ჩიტციე (GE);
 ბექა ბერიაშვილი (GE);
 თამაზ მჭედლიშვილი (GE);
 მალხაზ ნარიშანაშვილი (GE);
 თინათინ გოგიშვილი (GE);
 რამაზ ტყემალაძე (GE);
 ხათუნა ამყოლაძე (GE);
 ვახტანგ აბაიშვილი (GE);
 ნინო ნიკვაშვილი (GE)
- (54) **ორი საწვევი ბაბირიანი ორმხრივი
 საბაბირო მორსათრევი დანადგარი
 ბანივალ გადასატანი ჩაქეტილ-
 კონტურიანი მზიდი ბაბირით**

(57) საბაბირო მორსათრევი დანადგარი შეიცავს მთავარ მზიდ ბაბირს 6 მასზე მოძრავი სატვირთო ურიკით 8, მთავარი მზიდი ბაბირის ქვეშ ტრასის ორივე მხარეს განივი მიმართულებით ანძებზე დამონტაჟებულ ხრახნული მექანიზმებით 14 აღჭურვილ ბლოკებს 15, რომლებზეც ვერტიკალურ სიბრტეში შემოვლებულია განივად გადასატანი ჩაქეტილ-კონტურიანი მზიდი ბაბირი 16, რომლის თავისუფალი ბოლოები მოქცეულია სატვირთო ბლოკით აღჭურვილ ჩამჭერში 17, რომელიც მოთავსებულია კონტურის ზედა შტოზე, ხოლო კონტურის ქვედა შტოზე განივი ტრასის მიმართულებით ტრასის ორივე მხარეს გადაადგილების საშუალებით ცალ-ცალკე უძრავად დამონტაჟებულია სატვირთო ბლოკებით 18 და 19 აღჭურვილი ჩამჭერები 20 და 21, რომელთაგან ერთის ბლოკში ძირითადი ტრასის ერთ მხარეს ჩაქეტილკონტურიანი მზიდი ბაბირის ერთიან ვერტიკალურ სიბრტეში გატარებულია საჩერის 9 ერთდარიან ბლოკში გამავალი დამხმარე საწვევი ბაბირი 4, ხოლო მეორე ჩამჭერის ბლოკში ძირითადი ტრასის მეორე მხარეს გატარებულია სატვირთო ურიკის ერთდარიან ბლოკში გამავალი ძირითადი საწვევი ბაბირი 2.

მუხლები: 1 დამოუკიდებელი
 ფიგურა: 5

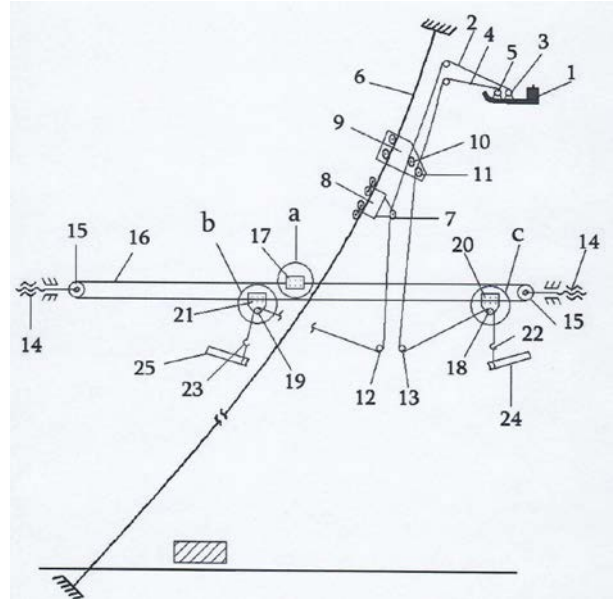

ფიგ. 1

ბანყოფილება C

C 07

- (10) AP 2019 13471 A (51) Int. Cl. (2006)
 C 07 C 231/02
 C 07 D 233/59
 C 07 D 215/22
 C 07 D 413/12
- (21) AP 2012 13471 (22) 2012 10 22
 (31) 61/549,312
 (32) 2011 10 20
 (33) US
- (71) ექსელიქსის ინკ. (US)
 210 ისტ გრანდ ავე., საუთ სან
 ფრანცისკო, კალიფორნია 94080 (US)
- (72) ჯო ენ უილსონი (US);
 სორიამ ნაგანატჰანი (CA);
 მეთიუ პფაიფერი (US);
 ნილ გ. ანდერსენი (CA)
- (74) შალვა გვარამაძე
 (85) 2014 05 16
 (86) PCT/US2012/061320, 2012 10 22
- (54) **შუალღური ნაერთების მიღების
 ხერხები ძინოლინის წარმოებუ-
 ლების მისაღებად**
- (57) გამოგონება ეხება ციკლოპროპან-1,1-დი-
 კარბოქსამიდური ნაერთების, ფომულით A და
 ფორმულით I,

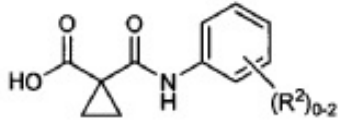

A

მიღების სერსს.
 მუხლები: 3 დამოუკიდებელი
 16 დამოკიდებული

(10) AP 2019 14411 A (51) Int. Cl. (2006)
 C 07 D 233/86
 C 07 D 491/107
 A 61 K 31/4188
 A 61 K 31/4166
 A 61 P 35/00

(21) AP 2015 14411 (22) 2015 06 26
 (31) 2014127705
 (32) 2014 07 08
 (33) RU
 (71) რ-ფარმ ოვერსიზ ინკ. (US)
 2 E. 7თ სტ.ვილმინგტონი, DE 19801 (US)
 (72) ალექსანდრე ვასილიევიჩ ივაშჩენკო (RU)
 (74) შალვა გვარამაძე
 (85) 2017 02 06
 (86) PCT/RU2015/000395, 2015 06 26
 (54) ჩანაცვლებული 2-თიოქსო-იმიდაზოლიდინ-4-ონები და მათი სპირო-ანალოგები, კიბოს საწინააღმდეგო აქტიური აბენტები, ფარმაცევტული კომპოზიციები და სამკურნალო პრეპარატი, პროსტატის კიბოს სამკურნალოდ გამოყენებულად
 (57) გამოგონება ეხება ანგროგენული რეცეპტორის ანტაგონისტური თვისებების მქონე ახალი ჩანაცვლებული 2-თიოქსო-იმიდაზოლიდინ-4-ონების (R)-სტერეოიზომერებს

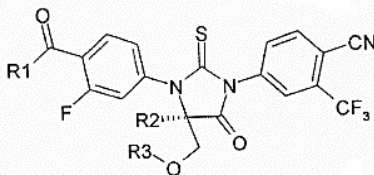

I

ან მათ სპიროანალოგებს, მათი მიღების სერსებს, ფარმაცევტულ კომპოზიციებს მათ საფუძველზე და მათ გამოყენებას პროსტატის კიბოს სამკურნალოდ.
 მუხლები: 11 დამოუკიდებელი
 5 დამოკიდებული
 ცხრილი: 1

(10) AP 2019 14063 A (51) Int. Cl. (2006)
 C 07 D 401/14
 C 07 D 405/14
 A 61 K 31/4709

C 07 D 401/109
 C 07 D 471/04
 A 61 P 35/00
 A 61 P 37/00
 C 07 D 409/14
 A 61 K 31/4725

(21) AP 2014 14063 (22) 2014 07 22
 (31) 13/57276
 (32) 2013 07 23
 (33) FR
 (71) ლე ლაბორატუარ სერვიე (FR)
 35, რიუ დე ვერდიუ, 92284 სურანს სედექსი (FR);
 ვერნალის (რ& დ) ლტდ. (GB)
 100 ბერკშირ ფლეის ვარფდეილ როუდი, ვინერშ ბერკშირი RG41 5RD (GB)
 (72) ჯეიმს ედვარდ პოლ დევიდსონი (GB);
 ჯეიმს ბრუკ მურაი (GB);
 ი-იენ ჩენი (GB);
 კლერ ვალმსლეი (GB);
 მარკ დოდსვორსი (GB);
 იოჰანს, ვ. გ. მეისნერი (GB);
 პოლ ბრაფი (GB);
 იმრე ფეიეში (HU);
 იანოშ ტატაი (HU);
 მიკლოს ნიერგესი (HU);
 ანდრას კოტში (HU);
 ზოლტან სლაგიკი (HU);
 ოლივიე ენგესტი (FR);
 არნო ლე ტირანი (FR);
 ტიერი ლე დიგუარერი (FR);
 ჟან-მიშელ ჰენლინი (FR);
 შეროშ-ბენოიტ სტარკი (FR);
 ენ-ფრანსუა გილოზიკი (FR);
 გიომ დე ნანტეილი (FR)
 (74) თამაზ შილაკაძე
 (85) 2016 02 17
 (86) PCT/EP2014/065764, 2014 07 22
 (54) ახალი იზოინდოლინის ან იზოქინოლინის ნაერთები, მათი მიღების ხერხი და მათი შემცველი ფარმაცევტული კომპოზიციები
 (57) ნაერთი, ფორმულით (I),

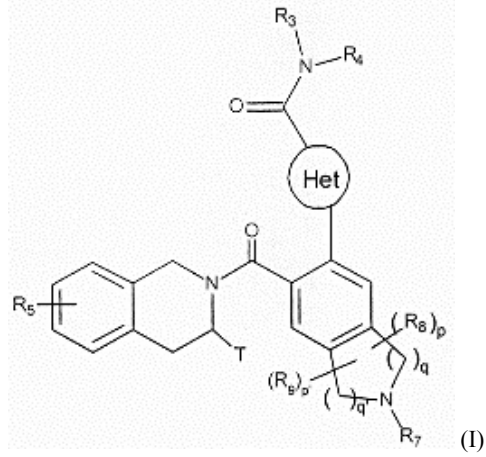

(I)

რომლის Het არის პეტეროარის ჯგუფი, ხოლო T, R₃, R₄, R₇, R₈, R₉ ჩამნაცვლებლების და p, p', q, q' ცვლადების მნიშვნელობები, მოყვანილია გამოგონების ფორმულაში, ფარმაცევტული კომპოზიცია მათ საფუძველზე და გამოყენება კიბოს, აუტომუნური და იმუნური სისტემის დაავადებების სამკურნალოდ.

მუხლები: 18 დამოუკიდებელი

30 დამოკიდებული

ცხრილი: 3

(10) AP 2019 14514 A (51) Int. Cl. (2006)

C 07 K 14/47

(21) AP 2015 14514

(22) 2015 10 22

(31) 14386034.4

(32) 2014 12 19

(33) EP

(71) იოულია ცეტი (GR)

13 პავლოუ მელა სტრიტ, GR-145 61

კიფისია ატიკის, საბერძნეთი (GR)

(72) იოულია ცეტი (GR)

(74) თამარ კოჭლამაზაშვილი

(85) 2017 06 12

(86) PCT/EP2015/074482, 2015 10 22

(54) **რკინა (III) კაზეინ N-აცეტილ-**

ასპარტილირებული კომპლექსების

წარმოების პროცესი და მათი

ბამოყენება ფარმაცევტულ

კომპოზიციებში

(57) განაცხადში აღწერილია რკინის (III) N-აცეტილ-L-ასპარტილირებულ კაზეინთან კომპლექსების მიღების ახალი ხერხი. ამ კომპლექსების გამოყენება ხდება რკინის დეფიციტის სამკურნალოდ.

მუხლები: 3 დამოუკიდებელი

3 დამოკიდებული

ბამომონების კატეგორიები

ბანყოფილება A

A 01

- (11) P 2019 7032 B** (51) **Int. Cl. (2006)**
A 01 N 43/52
A 01 P 3/00
C 07 D 401/04
- (10) AP 2019 14613 A (44) 10(518)/2019
 (21) AP 2016 14613
 (22) 2016 03 21
 (24) 2016 03 21
 (31) 15161494.8
 (32) 2015 03 27
 (33) EP
 (86) PCT/EP2016/056127, 2016 03 21
 (73) სინჯენტა პარტიციპიშენს აგ (CH)
 შვარცვალდალექე 215, ბაზელი,
 4058 (CH)
 (72) ლაურა ქუარანტა (CH);
 შტეფან ტრახი (CH);
 მატეას ვაის (CH);
 ფარხან ბოუჰამდანი (CH)
 (74) თამარ კოჭლამაზაშვილი
 (54) **მიკრობიოციდული პეპტიდობიოციდული**
წარმოებულები

A 61

- (11) P 2019 7029 B** (51) **Int. Cl. (2006)**
A 61 K 35/76
- (10) AP 2019 14773 A (44) 12(520)/2019
 (21) AP 2018 14773
 (22) 2018 05 02
 (24) 2018 05 02
 (73) სს „ბიოქიმფარმი“ (GE)
 გოთუას ქ. 3, 0160, თბილისი (GE)
 (72) ალექსანდრე ლოლიჯაშვილი (GE);
 რატი ლოლიჯაშვილი (GE);
 მარიამ ძუღლიაშვილი (GE);
 ირინა პაპუკაშვილი (GE)
 (54) **ანტიმიკრობული კომპოზიციები**
და მისი გამოყენება

- (11) P 2019 7030 B** (51) **Int. Cl. (2006)**
A 61 K 35/76
- (10) AP 2019 14772 A (44) 12(520)/2019
 (21) AP 2018 14772
 (22) 2018 05 02
 (24) 2018 05 02

- (73) სს „ბიოქიმფარმი“ (GE)
 გოთუას ქ. 3, 0160, თბილისი (GE)
 (72) რატი ლოლიჯაშვილი (GE);
 მარიამ ძუღლიაშვილი (GE);
 ირინა პაპუკაშვილი (GE);
 ალექსანდრე ლოლიჯაშვილი (GE)
 (54) **ბასტრონტინური ინჰიბიტორების**
საწინააღმდეგო ანტიმიკრობული
კომპოზიციები და მისი გამოყენება

- (11) P 2019 7033 B** (51) **Int. Cl. (2006)**
A 61 K 39/00
C 12 P 21/08
C 07 K 16/00
- (10) AP 2019 14099 A (44) 12(520)/2019
 (21) AP 2014 14099
 (22) 2014 08 20
 (24) 2014 08 20
 (31) 13198859; 61/907,691; 61/869,528
 (32) 2013 12 20; 2013 11 22; 2013 08 23
 (33) EP; US; US
 (86) PCT/US2014/051793, 2014 08 20
 (73) მაკროჯენიკს ინკ. (US)
 9704 მედიკალ სენტერ დრაივი, როკვილი,
 MD 20850 (US)
 (72) პოლ ა. მური (US);
 ჯონათან ლი (US);
 ფრანსინ, ზიფენ ჩენი (US);
 ლესლი ს. ჯონსონი (US);
 კალპანა შაჰი (US);
 ეზიო ბონვინი (US)
 (74) თამაზ შილაკაძე
 (54) **GPA33 და CD3-ის შემავარდნების**
შნარის მქონე პოსპეციფიკური
დიასხეულები და მათი გამოყენება

ბანყოფილება B

B 60

- (11) P 2019 7036 B (51) Int. Cl. (2006)
B 60 L 9/00
B 61 C 3/00
- (10) AP 2019 14637 A (44) 12(520)/2019
 (21) AP 2016 14637
 (22) 2016 10 18
 (24) 2016 10 18
 (31) 201510742981.1
 (32) 2015 11 04
 (33) CN
 (86) PCT/CN2016/102425, 2016 10 18
 (73) შუქოუ ცრრც თაიმს ელექტრიკ კო.,
 ლტდ (CN)
 N 169 შიდაი როუდ, შიფენგ დისტრიკტ,
 შუქოუ, ჰუმან 412001 (CN)
 (72) ჟაი ჰე (CN);
 ვენჯაო იანგ (CN);
 ჯიან ჟოუ (CN);
 ლი ქსინ (CN);
 კიუჰონგ ჟანგ (CN);
 იუე ვუ (CN);
 განგ ჟენგ (CN);
 დონგ ჩენ (CN);
 ჟილინ რონგ (CN)
 (74) გიორგი დვინჯილია
 (54) მატარებლის ძრავას წვევის სისტემა
 და მენერბიის კონტროლის მეთოდი

B 61

- (11) P 2019 7027 B (51) Int. Cl. (2006)
B 61 K 9/00
- (10) AP 2019 14757 A (44) 8(516)/2019
 (21) AP 2018 14757
 (22) 2018 04 13
 (24) 2018 04 13
 (73) საქართველოს ტექნიკური
 უნივერსიტეტი (GE)
 კოსტავას ქ. 77, 0160, თბილისი (GE);
 ნიკოლოზ მღებრიშვილი (GE)
 პანკისის ქ. 7/9, ბ. 23, 0175, თბილისი (GE);
 გიორგი მღებრიშვილი (GE)
 პანკისის ქ. 7/9, ბ. 23, 0175, თბილისი (GE);
 გრიგორ მოსევევი (GE)
 ტურგენევის ჩიხი 18, 3700, რუსთავი (GE)
 (72) გრიგორ მოსევევი (GE);
 გიორგი მღებრიშვილი (GE);
 ნიკოლოზ მღებრიშვილი (GE)
 (54) მოძრავი უმარბენლობის
 ბოტორწყვილების და რელსის ცხეთის
 ინდიკაციის სისტემა

B 64

- (11) P 2019 7028 B (51) Int. Cl. (2006)
B 64 D 27/10
F 02 K 3/077
- (10) AP 2019 14745 A (44) 12(520)/ 2019
 (21) AP 2018 14745
 (22) 2018 04 05
 (24) 2018 04 05
 (73) ანდრო მაისურაძე (GE)
 მ. მესხის ქ. 18, 0101, თბილისი (GE)
 (72) ანდრო მაისურაძე (GE)
 (54) ტურბოტრეპტიული ძრავა დამცავი
 მოღულოთ

ბანყოფილება C

C 07

- (11) P 2019 7034 B (51) Int. Cl. (2006)
C 07 K 16/28
- (10) AP 2019 14392 A (44) 12(520)/2019
 (21) AP 2015 14392
 (22) 2015 06 19
 (24) 2015 06 19
 (31) 62/017,467
 (32) 2014 06 26
 (33) US
 (86) PCT/US2015/036634, 2015 06 19
 (73) მაკროჯენიკს ინკ. (US)
 9704 მედიქალ სენტერ დრაივი, როკვილი,
 MD 20850 (US)
 (72) ეზიო ბონვინი (US);
 ლესლი ს. ჯონსონი (US);
 კალპანა შაჰი (US);
 როს ლა მოტე-მოსი (US);
 პოლ ა. მური (US);
 სკოტ კოენიგი (US)
 (74) თამაზ შილაკაძე
 (54) PD-1 და LAG-3-თან იმუნო-
 რეაქტიულობის მქონე კონსტრუქტურად
 შეპაწმირებული დიასეპელები და მათი
 გამოყენება

C 30

- (11) P 2019 7031 B (51) Int. Cl. (2006)
C 30 B 15/00
H 01 L 21/263
- (10) AP 2019 14141 A (44) 10(518)/2019
 (21) AP 2016 14141
 (22) 2016 05 11
 (24) 2016 05 11

სასარგებლო მოდელები

ბანასხალი, რომელზეც გამოტანილია გადაწყვეტილება პატენტის გასაქმის შესახებ

გადაწყვეტილების გასაჩივრება შესაძლებელია საქპატენტის სააპელაციო პალატაში გამოქვეყნებიდან 3 თვის ვადაში ან მცხეთის რაიონული სასამართლოს ადმინისტრაციულ საქმეთა კოლეგიაში 1 თვის ვადაში (მის.: ქ. მცხეთა, სამხედროს ქ. №17).

ბანასხალი A

A 61

(10) AU 2019 14969 U (51) Int. Cl. (2006)
A 61 K 35/76

(21) AU 2018 14969 (22) 2018 12 21

- (71) ნათია თამარაშვილი (GE)
ვარკეთილი, III მასივი, კვარტ. 10,
კორპ. 10, ბ. 9, 0182, თბილისი,
საქართველო (GE);
მანანა ლოლაძე (GE)
აღ. ყაზბეგის გამზ. 17, ბ. 9, 0160,
თბილისი, საქართველო (GE);
თეიმურაზ ქათამაძე (GE)
ვარკეთილი III, 3 მკრ., კორპ. 323, ბ. 5,
0163, თბილისი, საქართველო (GE);
ნათელა ჩახუნაშვილი (GE)
ბენდელიანის ქ. 5, ბ. 43, 0102, თბილისი,
საქართველო (GE);
ტარას გაბისონია (GE)
ი. ჭავჭავაძის გამზ. 39ბ, ბ. 23, 0162,
თბილისი, საქართველო (GE)
- (72) ნათია თამარაშვილი (GE);
მანანა ლოლაძე (GE);
თეიმურაზ ქათამაძე (GE);
ნათელა ჩახუნაშვილი (GE);
ტარას გაბისონია (GE)
- (54) **შეტირიონაში გამოსაყენებელი
ბაქტერიოფაგური პრეპარატის
დამზადების ხერხი**

(57) ბაქტერიოფაგური პრეპარატის დასამზადებლად ცალ-ცალკე ახდენენ საღმონელების (*S. enteritidis*, *S. cholerae suis*, *S. typhimurium*, *S. galinarum*) კულტივირებას საკვებ ნიადაგზე, მათზე ბაქტერიოფაგების პასირებას, ბაქტერიოფაგების რასების შერჩევას, ფაგური ლიზატების ქრომატოგრაფიულად გაწმენდას და მიღებული, ბაქტერიების მიმართ მგრძობიარე ფაგური ლიზატების ერთმანეთთან შერევას. ამასთან, ბაქტერიების კულტივირება ხდება საკვებ ნიადაგზე, რომელიც შეიცავს კომპონენტებს შემდეგი თანაფარდობით გ/ლ-ში:

ფერმენტირებული პეპტონი	– 3.5
თევზის ფერმენტირებული ჰიდროლიზატი	– 7.0
საფუარის ექსტრაქტი	– 5.0
ნატრიუმის ქლორიდი	– 3.5
ნატრიუმის თიოსულფატი	– 8.0
მიკრობიოლოგიური აგარი მუხლები: 1 დამოუკიდებელი	– 10.0

სასარგებლო მოდელის კატეგორია

ბანყოფილება A

A 47

- (11) U 2019 2019 Y (51) Int. Cl. (2006)
A 47 C 17/62
(10) AU 2019 14890 U (44) 12(520)/2019
(21) AU 2018 14890
(22) 2018 10 02
(24) 2018 10 02
(73) სერგო ჯორბენაძე (GE)
რ. თაბუკაშვილის ქ. 46, ბ. 8, 0108,
თბილისი (GE)
(72) სერგო ჯორბენაძე (GE)
(54) მამიდა-საწოლი „სერმა“
-

ბანყოფილება C

C 12

- (11) U 2019 2020 Y (51) Int. Cl. (2006)
C 12 G 3/00
(10) AU 2019 14893 U (44) 12(520)/2019
(21) AU 2018 14893
(22) 2018 10 04
(24) 2018 10 04
(73) ზურაბ ძნელაძე (GE)
მეცნიერების ქ. 9, ბ. 5, 3500,
ოზურგეთი (GE)
(72) ზურაბ ძნელაძე (GE)
(74) ნანი ძნელაძე
(54) ღვინის ჯიშური თვისებების მქონე
მაგარაკოპოლური სასმელის მიღების
ხერხი
-

დიზაინები

ბანასხადი, როგორც გამოტანილია გადაწყვეტილება რეგისტრაციის შესახებ

გადაწყვეტილების გასაჩივრება შესაძლებელია საქპატენტის სააპელაციო პალატაში გამოქვეყნებიდან 3 თვის ვადაში ან მცხეთის რაიონული სასამართლოს ადმინისტრაციულ საქმეთა კოლეგიაში 1 თვის ვადაში (მის.: ქ. მცხეთა, სამხედროს ქ. №17).

(10) AD 2019 1093 S

(51) 09-03

(21) AD 2019 1093

(22) 2019 06 13

(28) 1

(71) შპს „გამომცემლობა კოლორი“ (GE)

ეკატერინე ბაღდავაძის ქუჩა 20, 1082, თბილისი, საქართველო (GE)

(72) არჩილ ლაპიაშვილი (GE)

(54) ყუთი

(55)



1.1



1.2

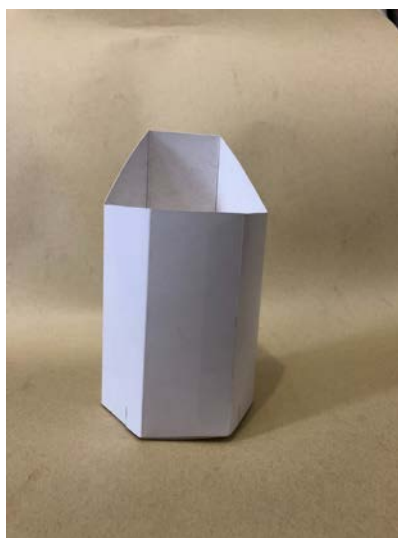

1.3



1.4

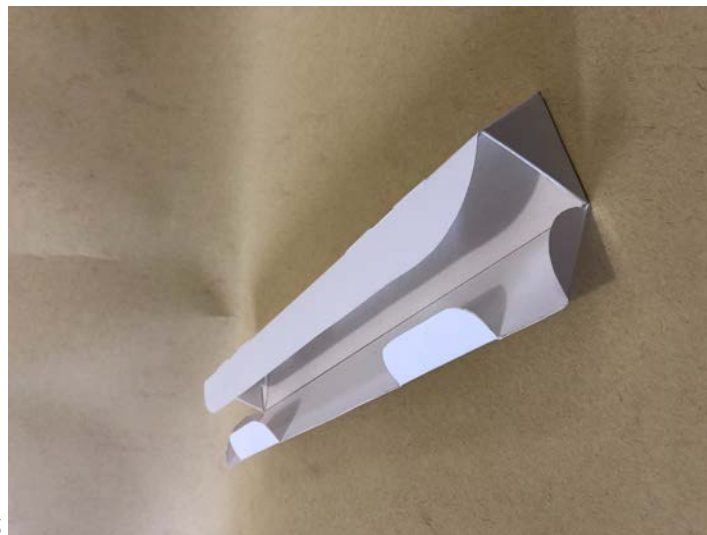

1.5

რეგისტრირებული ღიზინი

- (11) D 2019 822 S** **(51) 09-01**
(10) AD 2019 1075 S (44) 2019 07 10 №13
(21) AD 2019 1075
(22) 2019 02 10
(24) 2019 02 10
(28) 3
(18) 2024 02 10
(73) გიორგი ზაუტაშვილი (GE)
 დ. თავდადებულის ქ. 3, 4800,
 ყვარელი, საქართველო (GE)
(72) გიორგი ზაუტაშვილი (GE)
(74) გიორგი ქართველიშვილი (GE)
(54) 1.-3. ბოთლები
-

დაჩქარებული პროცედურით რეგისტრირებული ლიზანი

რეგისტრაციის გაუქმების მოთხოვნით საჩივრის შეტანა შესაძლებელია საქპატენტის სააპელაციო პალატაში გამოქვეყნებიდან 3 თვის ვადაში.

- (11) D 2019 823 S (51) 09-01
- (21) AD 2019 1102 (22) 2019 09 09
- (24) 2019 09 09
- (28) 2
- (18) 2024 09 09
- (73) გონა ფიფია (GE)
ბუღაპეშტის ქ. 11, ბ. 55, 0160, თბილისი, საქართველო (GE)
- (72) გონა ფიფია (GE)
- (74) რამაზ კრიჭინაშვილი (GE)
- (54) ღვინის ბოთლი ამოტვიფრული ქვევრებით
- (55)

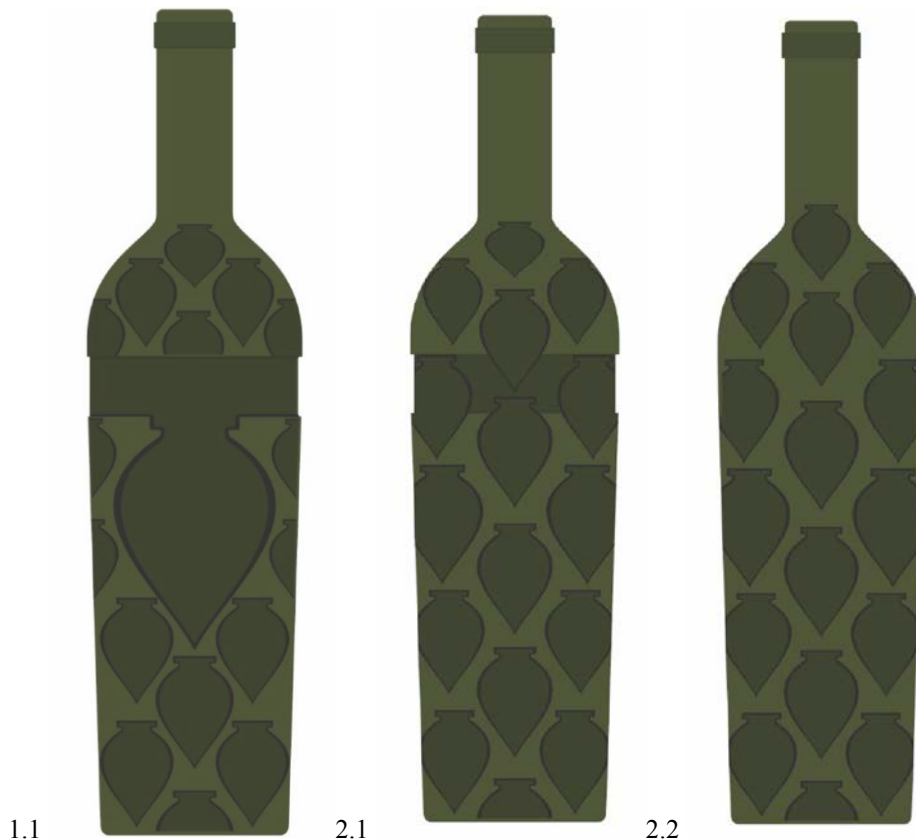

სასაქონლო ნიშნები

ეროვნული პროცედურით შემოტანილი განაცხადები, რომლებზეც გამოტანილია გადაწყვეტილება რეზისტრაციის შესახებ

გადაწყვეტილების გასაჩივრება შესაძლებელია საქპატენტის სააპელაციო პალატაში გამოქვეყნებიდან 3 თვის ვადაში ან მცხეთის რაიონული სასამართლოს ადმინისტრაციულ საქმეთა კოლეგიაში 1 თვის ვადაში (მის.: ქ. მცხეთა, სამხედროს ქ. №17).

(260) AM 2019 100037 A

(210) AM 100037

(220) 2019 03 27

(731) შპს „მეღვინე“

მ. კოსტავას ქ. 75გ, ბ. 11, ვაკე-საბურთალოს რაიონი, თბილისი, საქართველო

(740) შალვა გვარამაძე

(540)



MEGVINE

(591) შავ-თეთრი

(531) 02.01.01; 09.07.17; 27.05.01

(511)

33 – ალკოჰოლიანი სასმელები (ღუდის გარდა).

35 – რეკლამა; ვაჭრობა, საცალო და საბითუმო; საქონლის გასაღების და მომსახურების მიწოდების ხელშეწყობა მესამე პირთათვის, შოუ რუმები.

(260) AM 2019 100038 A

(210) AM 100038

(220) 2019 03 27

(731) შპს „მეღვინე“

მ. კოსტავას ქ. 75გ, ბ. 11, ვაკე-საბურთალოს რაიონი, თბილისი, საქართველო

(740) შალვა გვარამაძე

(540)

TSVANDARI

ცვანდარი

(591) შავ-თეთრი

(511)

33 – ალკოჰოლიანი სასმელები (ღუდის გარდა).

(260) AM 2019 100039 A

(210) AM 100039

(220) 2019 03 27

(731) შპს „მეღვინე“

მ. კოსტავას ქ. 75გ, ბ. 11, ვაკე-საბურთალოს რაიონი, თბილისი, საქართველო

(740) შალვა გვარამაძე

(540)

SULAVI

სულავი

(511)

33 – ალკოჰოლიანი სასმელები (ღუდის გარდა).

(260) AM 2019 101411 A

(210) AM 101411

(220) 2019 01 30

(310) 4020180154079

(320) 07 11 2018

(330) KR

(731) ჯენერალ მოტორს ლღკ

300 რეინესანს სენტერი, სიტი ოფ

დეტროიტი, მიჩიგანის შტატი 48265-3000, აშშ

(740) გიორგი თაქთაქიშვილი

(540)

TRAILBLAZER ACTIV

(591) შავ-თეთრი

(511)

12 – მოტორიანი მიწისზედა სატრანსპორტო საშუალებები, კერძოდ, ავტომობილები.

(260) AM 2019 101652 A

(210) AM 101652

(220) 2019 03 28

(731) შპს „კახური ტრადიციული მეღვინეობა-აგრო-ქედა“

ს. ცინცაძის ქ. 12, სართ. 3, არასაცხოვრებელი ფართი 3-6, 0160, თბილისი, საქართველო

საქართველო

(540)



(591) ეავისფერი, ოქროსფერი
(531) 03.13.04; 26.01.15; 26.01.21; 26.05.01; 26.05.18;
27.05.10; 27.05.21; 28.19; 29.01.13

(511)
30 – თაფლი.

(260) AM 2019 101901 A
(210) AM 101901
(220) 2019 02 22
(731) შპს „Bolero & Company“
ქუჩიშვილის ქ. 12-14-16, სართ. 6, 0179,
თბილისი, საქართველო

(540)

Gorelli Горелли გორელლი

(591) შავ-თეთრი
(511)
35 – რეკლამა; მართვა საქმიან სფეროში; აღმინისტრირება საქმიან სფეროში; საოფისე სამსახური.

(260) AM 2019 102028 A
(210) AM 102028
(220) 2019 03 03
(731) სპორტ & ფეშენ მენეჯმენტ პტე. ლტდ.
6 შენტონ ვეი, ოუე დაუნტაუნ 2, N18-11,
სინგაპური, 068809, სინგაპური

(740) ვახტანგ ტოროტაძე
(540)



(591) თეთრი, ლურჯი
(531) 27.05.01; 29.01.04
(511)

1 – ქიმიური გრუნტი ოფთალმოლოგიური ლინზებისთვის; დაბინძურებისაგან დამცავი ქიმიური გრუნტი ოფთალმოლოგიური ლინზებისთვის; ქიმიური გრუნტი ოფთალმოლოგიური ლინზებისთვის, დამცავი კონდენსატის წარმოშობისაგან (ანტიფოგი).

9 – სათვალეები ცურვისთვის; სათვალეები წყალქვეშა ცურვისათვის; ნიღბები ცურვისთვის; მყვინთავის ნიღბები; სასუნთქი მიღები წყალქვეშა ცურვისთვის; საცურაო ნიღბების თავზე სამაგრი დვედების შალითები; ცხვირის კლიპსები მოცურავეებისთვის; საყვინთო ყურთსაცობები წყალქვეშა ცურვისთვის; მომჭერები მყვინთავისა და მოცურავისთვის (ცხვირის).

10 – ყურის საცობები ცურვისათვის (ყურის დამცავი საშუალებები).

18 – ხანივთე ტომრები; სპორტული ჩანთები; ჩანთები; ზურგჩანთები.

24 – პირსახოცები, ქაღალდის პირსახოცების გარდა.

25 – ტანსაცმელი; ფეხსაცმელი; თავსაბურავები; საბანაო კოსტიუმები; ლიფები; საბანაო ტრუსები; საბანაო შორტები; შორტები; საბანაო ჩუსტები; საბანაო კოსტიუმი ტანკინი; ტუნიკები; ჩუსტები; აკვაფეხსაცმელი; საბანაო ქუდები; პანამები; ჰიდროკოსტიუმები; ნეოპრენის ქურთუკები; ნეოპრენის ქურთუკები სპორტის წყლის სახეობებისათვის; ნეოპრენის წინდები; ნეოპრენის ფეხსაცმელი; ნეოპრენის ხელთათმანები; ნეოპრენის შორტები; ნეოპრენის შარვლები.

27 – დასაჯდომი ნოსები, ხალიჩები, კერძოდ, ნოსები პიკნიკებისთვის; ნოსები პლაჟისთვის.

28 – თამაშობები, სათამაშოები; ტანვარჯიშისათვის და სპორტისთვის განკუთვნილი საქონელი, რომელიც არ მიეკუთვნება სხვა კლასებს; საცურაო საკუთნო, მათ შორის, საცურაო დაფები; ტივტივები ცურვისთვის, რომლებსაც მოცურავე თემოებით უჭერს რათა დაიკავოს ტანი წყალზე ფეხების მოძრაობის გარეშე; მოსასმელი ფრთისებრი ნიჩბები; საცურაო ლასტები; სპეციალური ტომრები საცურაო ლასტებისათვის; სპეციალური ზურგჩანთები საცურაო ლასტებისათვის.

(260) AM 2019 102029 A
(210) AM 102029
(220) 2019 03 03
(731) სპორტ & ფეშენ მენეჯმენტ პტე. ლტდ.
6 შენტონ ვეი, ოუე დაუნტაუნ 2, N18-11,
სინგაპური, 068809, სინგაპური

(740) ვახტანგ ტოროტაძე
(540)



(591) მუქი ნაცრისფერი, თეთრი
(531) 26.05.01; 26.05.18; 26.05.24; 27.05.21; 27.05.24

(511)

9 – იატაკის სასწორები; ბიჯსაზომები, პედომეტრები; ფიზიკური ვარჯიშის დროს დახარჯული ენერჯის რაოდენობის საზომი ხელსაწყოები; ფიზიკური ვარჯიშის დროს დახარჯული ენერჯის რაოდენობის საზომი ხელსაწყოები, რომლებიც შეიცავენ პულსის საზომს; კარდიოგადამწოდები, კერძოდ, ფიზიკური ვარჯიშის დროს დახარჯული ენერჯის რაოდენობის საზომი ხელსაწყოები, რომლებიც შეიცავენ პულსის საზომს, საათს და მალვიძარას.

10 – ტერფების მასაჟორები; ტანის მასაჟორები; ბურთები მასაჟისათვის; სამედიცინო დანიშნულების ტანსაცმელი, კერძოდ, წონის დაკლებისათვის, მათ შორის, ქამრები-ბანდაჟები და კოსტიუმები; პულსის საზომი ხელსაწყოები; პულსის საზომი ხელსაწყოები, რომლებიც შეიცავენ ფიზიკური ვარჯიშის დროს დახარჯული ენერჯის რაოდენობის საზომ ხელსაწყოებს; კარდიოგადამწოდები, კერძოდ, პულსის საზომი ხელსაწყოები, რომლებიც შეიცავენ ფიზიკური ვარჯიშის დროს დახარჯული ენერჯის რაოდენობის საზომ ხელსაწყოებს, საათს და მალვიძარას; გულის შეკუმშვების სისწირის მონიტორები.

12 – სატრანსპორტო საშუალებები; ხმელეთზე, წყალსა და ჰაერში გადასადგილებელი აპარატები; ციგები; თოვლის სკუტერები, მათ შორის, თოვლის სკუტერები ძრავგარეშე, საჭის ხელით მართვით.

14 – წამსაზომები; საათები; მალვიძარები.

25 – ტანსაცმელი; ფეხსაცმელი; თავსაბურავები; სპორტული ტანსაცმელი, მათ შორის, გასახდომი ქამრები-ბანდაჟები და კოსტიუმები; მანქეტები; სახვევები.

27 – ნოხები, ხალიჩები ტანვარჯიშისათვის; ნოხები, ხალიჩები იოგას ვარჯიშებისთვის.

28 – თამაშობები, სათამაშოები; ტანვარჯიშისათვის და სპორტისთვის განკუთვნილი საქონელი, რომელიც არ მიეკუთვნება სხვა კლასებს; სპორტული ტრენაჟორები, მათ შორის, სარბენი ბილიკები ფიზიკური ვარჯიშისთვის, ველოტრენაჟორები, ნიჩბოსნობის ტრენაჟორები, ტრენაჟორები ჩაშენებული წონით, ელიპტიკური ტრენაჟორები; ხელის მტევნის ტრენაჟორები; სტეპერები ფიზიკური ვარჯიშებისათვის, სტეპ-აერობიკის ტრენაჟორები, ჯანმრთელობის დისკები, ესპანდერები; თავისუფალი წონები ფიზიკური ვარჯიშებისთვის; მერხები ტანვარჯიშისათვის; დგარები ტანვარჯიშისათვის, გორგოლაჭები ტანვარჯიშისათვის; ძალოსნობაში სავარჯიშო სპორტული იარაღები, მათ შორის, შტანგები ძალოსნური ვარჯიშებისთვის, შტანგების დგარები, შტანგების დისკები, ტანვარჯიშის განტელები,

ბი, საწონები ვარჯიშისთვის; ქამრები ძალოსნებისათვის (სპორტული საქონელი); ათლეტური ქამრები; ათლეტური სახვევები ხელებისათვის; ხელების სახვევები სპორტული ვარჯიშებისთვის; სპორტული დისკები; ტურნიკები; მოწყობილობები ძალოსნური ვარჯიშებისათვის, რომლებიც მიეკუთვნებიან 28-ე კლასს, მათ შორის, ქამრები წვეისთვის, საყრდენები აზიდებისთვის; ბატუტები; სახტუნაოები ტანვარჯიშისათვის; რკალურები საბავშვო; რკალურები ფიზიკური ვარჯიშებისათვის; ტანვარჯიშის ბურთები; დამამძიმებლები ფიზიკური ვარჯიშებისათვის, მათ შორის, ჟილეტები-დამამძიმებლები; ხელთათმანები ძალოსნური ვარჯიშებისათვის, მათ შორის, ხელთათმანები შტანგისთვის, ხელთათმანები ათლეტური; ხელთათმანები ფიტნეს-ვარჯიშებისთვის; ბლოკები იოგასთვის; ქამრები იოგასთვის; სპორტული ქამრები-ბანდაჟები გასახდომად ფიზიკური ვარჯიშის დროს; კოსტიუმები გასახდომად ფიზიკური ვარჯიშის დროს; ჩოგნები, მათ შორის, მაგიდის ჩოგბურთისათვის; საჩოგბურთე მაგიდები; ბადმინტონის ნაკრებები; ბურთები თამაშებისთვის, მათ შორის, ჩოგბურთის ბურთები, მაგიდის ჩოგბურთის ბურთები; ციგები (სპორტული საქონელი); ციგები ჯანმრთელობის აღდგენისათვის; მთებიდან სასრიალო ციგები, მათ შორის, თოვლის სკუტერები; თამაშობები დარტსი; სამიზნეები დარტსის თამაშისთვის; დარტსები დარტსის სათამაშოდ.

(260) AM 2019 102030 A

(210) AM 102030

(220) 2019 03 03

(731) სპორტ & ფეშენ მენეჯმენტ პტე. ლტდ.
6 შენტონ ვეი, ოუე დაუნტაუნ 2, N18-11,
სინგაპური, 068809, სინგაპური

(740) ვახტანგ ტოროტაძე

(540)



(591) თეთრი, მუქი ნაცრისფერი

(531) 26.05.18; 26.05.24; 27.05.21; 27.05.24

(511)

9 – იატაკის სასწორები; ბიჯსაზომები, პედომეტრები; ფიზიკური ვარჯიშის დროს დახარჯული ენერჯის რაოდენობის საზომი ხელსაწყოები; ფიზიკური ვარჯიშის დროს დახარჯული ენერჯის რაოდენობის საზომი ხელსაწყოები, რომლებიც შეიცავენ პულსის საზომს; კარდიოგადამწოდები, კერძოდ, ფიზიკური ვარჯიშის დროს დახარჯული ენერჯის რაოდენობის სა-

ზომი ხელსაწყოები, რომლებიც შეიცავენ პულსის საზომს, საათს და მალვიდარას.

10 – ტერფების მასაჟორები; ტანის მასაჟორები; ბურთები მასაჟისათვის; სამედიცინო დანიშნულების ტანსაცმელი, კერძოდ, წონის დაკლები-სათვის, მათ შორის, ქამრები-ბანდაჟები და კოსტიუმები; პულსის საზომი ხელსაწყოები; პულსის საზომი ხელსაწყოები, რომლებიც შეიცავენ ფიზიკური ვარჯიშის დროს დახარჯული ენერჯის რაოდენობის საზომ ხელსაწყოებს; კარდიოგადამწოდები, კერძოდ, პულსის საზომი ხელსაწყოები, რომლებიც შეიცავენ ფიზიკური ვარჯიშის დროს დახარჯული ენერჯის რაოდენობის საზომ ხელსაწყოებს, საათს და მალვიდარას; გულის შეკუმშვების სისშირის მონიტორები.

12 – სატრანსპორტო საშუალებები; ხმელეთზე, წყალსა და ჰაერში გადასადგილებელი აპარატები; ციგები; თოვლის სკუტერები, მათ შორის, თოვლის სკუტერები ძრავგარეშე, საჭის ხელით მართვით.

14 – წამსაზომები; საათები; მალვიდარები.

25 – ტანსაცმელი; ფეხსაცმელი; თავსაბურავები; სპორტული ტანსაცმელი, მათ შორის, გასახლო-ში ქამრები-ბანდაჟები და კოსტიუმები; მანქეტები; სახვევები.

27 – ნოხები, ხალიჩები ტანვარჯიშისათვის; ნოხები, ხალიჩები იოგას ვარჯიშებისთვის.

28 – თამაშობები, სათამაშოები; ტანვარჯიშისათვის და სპორტისთვის განკუთვნილი საქონელი, რომელიც არ მიეკუთვნება სხვა კლასებს; სპორტული ტრენაჟორები, მათ შორის, სარბენი ბილიკები ფიზიკური ვარჯიშისთვის, ველოტრენაჟორები, ნიჩბოსნობის ტრენაჟორები, ტრენაჟორები ჩაშენებული წონით, ელიპტიკური ტრენაჟორები; ხელის მტევნის ტრენაჟორები; სტეპერები ფიზიკური ვარჯიშებისათვის, სტეპ-აერობიკის ტრენაჟორები, ჯანმრთელობის დისკები, ესპანდერები; თავისუფალი წონები ფიზიკური ვარჯიშებისთვის; მერხები ტანვარჯიშისათვის; დგარები ტანვარჯიშისათვის, გორგოლაჭები ტანვარჯიშისათვის; ძალოსნობაში სავარჯიშო სპორტული იარაღები, მათ შორის, შტანგები ძალოსნური ვარჯიშებისთვის, შტანგების დგარები, შტანგების დისკები, ტანვარჯიშის განტელები, საწონები ვარჯიშისთვის; ქამრები ძალოსნებისათვის (სპორტული საქონელი); ათლეტური ქამრები; ათლეტური სახვევები ხელებისათვის; ხელების სახვევები სპორტული ვარჯიშებისთვის; სპორტული დისკები; ტურნიკები; მოწყობილობები ძალოსნური ვარჯიშებისათვის, რომლებიც მიეკუთვნებიან 28-ე კლასს, მათ შორის, ქამრები წვეისთვის, საყრდენები აზიდვებისთვის; ბატუტები; სახტუნაოები ტანვარჯიშისათ-

ვის; რკალურები საბავშვო; რკალურები ფიზიკური ვარჯიშებისათვის; ტანვარჯიშის ბურთები; დამამძიმებლები ფიზიკური ვარჯიშებისათვის, მათ შორის, ჟილეტები-დამამძიმებლები; ხელთათმანები ძალოსნური ვარჯიშებისათვის, მათ შორის, ხელთათმანები შტანგისთვის, ხელთათმანები ათლეტური; ხელთათმანები ფიტნეს-ვარჯიშებისთვის; ბლოკები იოგასთვის; ქამრები იოგასთვის; სპორტული ქამრები-ბანდაჟები გასახლომად ფიზიკური ვარჯიშის დროს; კოსტიუმები გასახლომად ფიზიკური ვარჯიშის დროს; ჩოგნები, მათ შორის, მაგიდის ჩოგბურთისათვის; საჩოგბურთე მაგიდები; ბადმინტონის ნაკრებები; ბურთები თამაშებისთვის, მათ შორის, ჩოგბურთის ბურთები, მაგიდის ჩოგბურთის ბურთები; ციგები (სპორტული საქონელი); ციგები ჯანმრთელობის აღდგენისათვის; მთებიდან სასრიალო ციგები, მათ შორის, თოვლის სკუტერები; თამაშობები დარტსი; სამიზნეები დარტის თამაშისთვის; დარტსები დარტსის სათამაშოდ.

(260) AM 2019 102032 A

(210) AM 102032

(220) 2019 03 04

(731) სპორტ & ფეშენ მენეჯმენტ პტე. ლტდ.
6 შენტონ ვეი, ოუე დაუნტაუნ 2, N18-11,
სინგაპური, 068809, სინგაპური

(740) ვახტანგ ტოროტაძე

(540)

OUTVENTURE

(591) შავ-თეთრი

(511)

4 – მყარი საწვავე; აირის ლამპის პატრუქები, მათ შორის, ბადე-პატრუქები აირის ლამპებისათვის; მშრალი საწვავე.

5 – პორტატიული მედიკამენტებიანი ყუთები.

6 – ჩვეულებრივი ლითონები და მათი შენადნობები; ლითონის სამშენებლო მასალები; ლითონის გადასატანი კონსტრუქციები და ნაგებობები; კარვის სამაგრი ლითონის პალალები; კაეკები ლითონის; ლითონის კაუჭები საკოცონე მოწყობილობებისათვის, მათ შორის, კაუჭები კარდალასთვის, კანისთვის, გვარლისთვის; ლითონის სამფეხები; ლითონის სამფეხები საკოცონე მოწყობილობების, მათ შორის, კარდალების, კანების, გვარლების ჩამოსაკიდად; ლითონის საკეტები, მათ შორის, სატრანსპორტო საშუალებებისთვის; გასაღებები ლითონის საკეტებისთვის; ბიდონები; კარაბინები; ჩარჩოები (რკალები) კარებისთვის; ქარისგან კოცონის დამცავი ეკრანები.

8 – სუფრის საკუთვნი, კერძოდ, ჩანგლები, კოფები, დანები; დანები (ხელის იარაღი); ჯიბის დანები; მონადირის დანები; კონსერვის გასახ-

სნელები არაელექტრული; ნიჩბები (ხელის იარაღი); ხერხები (ხელის იარაღი); ნაჯახები; დანის საღესი იარაღები; ხელის იარაღი, ხელით სამართავი.

9 – აკუმულატორები ელექტრული; ბინოკლები; სასწორები; დამცავი ჩაფხუტები, მუზარადები; კომპასები; ელექტრული ადაპტერები; რადიომიმღებები; სასიგნალო ფარნები; სიგრძის საზომი სანტიმეტრიანი ღებები; დინამო-რადიო; სამაშველო ჟილეტები; მიმღებ-გადამცემი რადიოსადგურები.

10 – ყურის საცობები (ყურის დამცავი საშუალებები).

11 – ფეხის სათბურები; ხელის სათბურები; პირადი მოხმარების ელექტროვენტილატორები; პირადი მოხმარების ვენტილატორები, მათ შორის, კომპაქტური; ღამები შესული მე-11 კლასში; ჯიბის ფარნები; განათების ფარნები; ფარნები შესული მე-11 კლასში; მაცალი; სანთურები; საკვების კოცონზე დასამზადებელი მოწყობილობები, კერძოდ, სანთებლები, მათ შორის, კაქისაგან; საშხაპე ჰერმეტიკები; ავტომობილის ფარნები; საშუბლე ფარნები.

16 – ჰერმეტიკული შესაფუთი ტომრები პლასტმასისაგან; ქაღალდის ხელსახოცები.

17 – ჰერმეტიკული შესაფუთი ტომრები რეზინისაგან.

18 – ტყავი და ტყავის იმიტაცია, ამათგან ნაწარმი, რომელიც არ მიეკუთვნება სხვა კლასებს; ცხოველთა ტყავი, ბეწვეული; სამგზავრო სკივრები, ჩემოდნები; წვიმისა და მზის ქოლგები, ხელჯოხები; ჯოხები ტრეკინგისათვის; ჯოხები ქვეითი სეირნობისთვის; ზურგჩანთები; საბავშვო ზურგჩანთები; ჩანთები, რომლებიც მიეკუთვნება ამ კლასს; კოსმეტიკის ჩანთები შეფუთვით; საფულეები; რგოლები ტრეკინგის ჯოხებისთვის; ბუნიკები ტრეკინგის ჯოხებისთვის; შალითები ტრეკინგის ჯოხებისთვის; ზურგჩანთების მოსასხამები; წყალგაუმტარი კეისები.

20 – კარვის პალოები, არალითონური; საძილე ტომრები; ავეჯი კემპინგისთვის, მათ შორის, სკამები, სავარძლები, საწოლები, მაგიდები; კონტეინერები არალითონური შენახვის და ტრანსპორტირებისთვის; მატრასები; გასაბერი ბალიშები; კემპინგის სამზარეულოები (ავეჯი კემპინგისთვის).

21 – ბოთლის გასასხნელები; საპილპილეები; დასატრედი დაფები სამზარეულოსთვის; სამარილეები; თეფშები; ფინჯნები; ბოკალები, სირჩები; მოსასხმელი კოვზები სამზარეულოსთვის; ჩაიდნები არაელექტრული; კანები, კარდალები; ქვაბები; ჯამები; ჭურჭლის ნაკრებები; გრილები

კემპინგისთვის; ჭიქები; თერმოსები; სამფხვები გრილის ქვესადგამის სახით; მათარები; იზოთერმული ტომრები, ჩანთები, კონტეინერები; პორტატული არაელექტრული საყინულები; თერმოიზოლაციური ჭურჭელი სასმელების და საკვებისათვის; სათლები; გრილები (სამზარეულო საკუთვნო); პიკნიკის ზურგჩანთები ჭურჭლის ნაკრებთან ერთად; პიკნიკის ჩანთები ჭურჭლის ნაკრებთან ერთად; პიკნიკის ნაკრებები; დასატრედი დაფები; ჩამჩები; ჭიქა-თერმოსები.

22 – ბაწრები; ბრეზენტი; თოკები; არალითონური ბაგირები; შესაფუთი ტომრები ქსოვილისგან; ტომრები შეუფუთავი საქონლის გადასაზიდად და შესანახად; საჩრდილობლები არალითონური; კარვები, ტენტები; ბადეები ცხოველების მახეების სახით; შესანიღბი ბადეები; სათევზაო ბადეები; ტურისტული კარვები; ჰამაკები; კარგების დამჭერები.

23 – ტურისტული აღჭურვილობის შესაკეთებელი ნაკრებები, რომლებიც შეიცავენ საკერავ ძაფებს და ნართს, რომლებიც შესულია 23-ე კლასში.

24 – ქსოვილები და საფეიქრო ნაწარმი, რომელიც არ მიეკუთვნება სხვა კლასებს, დალიანდაგებული საბნები და მაგიდის გადასაფარებლები; საბნები; პლასტმასის ქსოვილები (ქსოვილის შემცველები); საფეიქრო მასალა; საძილე ტომრები; საძილე ტომრის ქვესადები; მოლესკინი (ქსოვილი); ბალიშისპირები; ლეიბისპირები; პლედეები პიკნიკისთვის; პირსახოცები; კომპრესიული ტომრები საძილე ტომრებისთვის.

25 – ტანსაცმელი; ფეხსაცმელი, თავსაბურავები.

26 – საკერავი ნემსები; შესაკრავი კნოპები; სათითები; ბალთები (სამოსის საკუთვნო); ღილეები; ტურისტული აღჭურვილობის შესაკეთი ნაკრებები, რომლებიც შეიცავენ საკერავ ნემსებს, სათითებს, ნაწიბურებს და სხვა საკუთვნოს, რომლებიც შესულია 26-ე კლასში.

27 – ტურისტული ნოსები, ხალიჩები; თვითგასაბერი ხალიჩები.

28 – თამაშობები და სათამაშოები; საქონელი ტანვარჯიშისა და სპორტისთვის, რომელიც არ მიეკუთვნება სხვა კლასებს.

35 – რეკლამა; იმპორტ-ექსპორტის სააგენტოები; საქონლის დემონსტრირება სარეკლამო მიზნებისთვის; საქონლის პრეზენტაცია ყველა მედია საშუალებებით საბითუმო და საცალო გაყიდვების მიზნით; გაყიდვებში ხელშეწყობა მესამე პირთათვის; საქონლის გასაღებაში ხელშეწყობა მესამე პირთათვის; ნიმუშების გავრცელება; სხვადასხვა საქონლის შეგროვება მესამე პირთათვის (მათი ტრანსპორტირების გარდა) და საქონლის განთავსება მომხმარებლების მიერ მისი

შესწავლის და შექმნის ხელშეწყობის მიზნით; ინტერნეტ-მაღაზიების მომსახურება; საქონლით საბითუმო და საცალო ვაჭრობის მომსახურება; მომარაგების მომსახურება მესამე პირთათვის (საქონლისა და მომსახურების შესყიდვა სხვა მეწარმეებისათვის).

(260) AM 2019 102034 A

(210) AM 102034

(220) 2019 03 04

(731) სპორტ & ფეშენ მენეჯმენტ პტე. ლტდ
6 შენტონ ვეი, ოუე დაუნტაუნ 2, N18-11,
სინგაპური, 068809, სინგაპური

(740) ვახტანგ ტოროტაძე

(540)



(591) ფორთოხლისფერი

(531) 26.01.01; 26.01.04; 29.01.02

(511)

4 – მყარი საწვავი; აირის ლამპის პატრუქები, მათ შორის, ბადე-პატრუქები აირის ლამპებისათვის; მშრალი საწვავი.

5 – პორტატიული მედიკამენტებიანი ყუთები.

20 – კარვის პალოები, არალითონური; საძილე ტომრები; ავეჯი კემპინგისთვის, მათ შორის, სკამები, სავარძლები, საწოლები, მაგიდები; კონტეინერები არალითონური შენახვის და ტრანსპორტირებისთვის; მატრასები; გასაბერი ბალიშები; კემპინგის სამზარეულოები (ავეჯი კემპინგისთვის).

21 – ბოთლის გასახსნელები; საპილპილეები; დასაჭრელი დაფები სამზარეულოსთვის; სამარილეები; თეფშები; ფინჯნები; ბოკალები, სირჩები; მოსახსნელი კოფეები სამზარეულოსთვის; ჩაიდნები არაელექტრული; კანები, კარდალები; ქვაბები; ჯამები; ჭურჭლის ნაკრებები; გრილები კემპინგისთვის; ჭიქები; თერმოსები; სამფეხები გრილის ქვესადგამის სახით; მათარები; იზოთერმული ტომრები, ჩანთები, კონტეინერები; პორტატიული არაელექტრული საყინულეები; თერმოიზოლაციური ჭურჭელი სასმელების და საკვებისათვის; სათლები; გრილები (სამზარეულო საკუთვნო); პიკნიკის ზურგჩანთები ჭურჭლის ნაკრებთან ერთად; პიკნიკის ჩანთები ჭურჭლის

ნაკრებთან ერთად; პიკნიკის ნაკრებები; დასაჭრელი დაფები; ჩამჩები; ჭიქა-თერმოსები.

22 – ბაწრები; ბრეზენტი; თოკები; არალითონური ბაგირები; შესაფუთი ტომრები ქსოვილისგან; ტომრები შეუფუთავი საქონლის გადასაზიდად და შესანახად; საჩრდილობლები არალითონური; კარვები, ტენტები; ბადეები ცხოველების მახეების სახით; შესანიღბი ბადეები; სათევზაო ბადეები; ტურისტული კარვები; ჰამაკები; კარვების დამჭერები. ბაწრები; ბრეზენტი; თოკები; არალითონური ბაგირები; შესაფუთი ტომრები ქსოვილისგან; ტომრები შეუფუთავი საქონლის გადასაზიდად და შესანახად; საჩრდილობლები არალითონური; კარვები, ტენტები; ბადეები ცხოველების მახეების სახით; შესანიღბი ბადეები; სათევზაო ბადეები; ტურისტული კარვები; ჰამაკები; კარვების დამჭერები.

23 – ტურისტული აღჭურვილობის შესაკეთებელი ნაკრებები, რომლებიც შეიცავენ საკერავ ძაფებს და ნართს, რომლებიც შესულია 23-ე კლასში.

24 – ქსოვილები და საფეიქრო ნაწარმი, რომელიც არ მიეკუთვნება სხვა კლასებს, დალიანდაგებულ საბნები და მაგიდის გადასაფარებლები; საბნები; პლასტმასის ქსოვილები (ქსოვილის შემცვლელი); საფეიქრო მასალა; საძილე ტომრები; საძილე ტომრის ქვესადები; მოლესკინი (ქსოვილი); ბალიშისპირები; ლეიბისპირები; პლედეები პიკნიკისთვის; პირსახოცები; კომპრესიული ტომრები საძილე ტომრებისთვის.

25 – ტანსაცმელი; ფეხსაცმელი, თავსაბურავები.

26 – საკერავი ნემსები; შესაკრავი კნოპები; სათითები; ბალთები (სამოსის საკუთვნო); დიდები; ტურისტული აღჭურვილობის შესაკეთი ნაკრებები, რომლებიც შეიცავენ საკერავ ნემსებს, სათითებს, ნაწიბურებს და სხვა საკუთვნოს, რომლებიც შესულია 26-ე კლასში.

27 – ტურისტული ნოსები, ხალიჩები; თვითგასაბერი ხალიჩები.

28 – თამაშობები და სათამაშოები; საქონელი ტანვარჯიშისა და სპორტისთვის, რომელიც არ მიეკუთვნება სხვა კლასებს.

35 – რეკლამა; იმპორტ-ექსპორტის სააგენტოები; საქონლის დემონსტრირება სარეკლამო მიზნებისთვის; საქონლის პრეზენტაცია ყველა მედია საშუალებებით საბითუმო და საცალო გაყიდვების მიზნით; გაყიდვებში ხელშეწყობა მესამე პირთათვის; საქონლის გასადგებაში ხელშეწყობა მესამე პირთათვის; ნიმუშების გავრცელება; სხვადასხვა საქონლის შეგროვება მესამე პირთათვის (მათი ტრანსპორტირების გარდა) და საქონლის განთავსება მომხმარებლების მიერ მისი შესწავლის და შექმნის ხელშეწყობის მი-

ზნით; ინტერნეტ-მაღაზიების მომსახურება; საქონლით საბითუმო და საცალო ვაჭრობის მომსახურება; მომარაგების მომსახურება მესამე პირთათვის (საქონლისა და მომსახურების შესყიდვა სხვა მეწარმეებისათვის).

(260) AM 2019 102037 A

(210) AM 102037

(220) 2019 03 04

(731) სპორტ & ფეშენ მენეჯმენტ პტე. ლტდ
6 შენტონ ვეი, ოუე დაუნტაუნ 2, N18-11,
სინგაპური, 068809, სინგაპური

(740) ვახტანგ ტოროტაძე

(540)



(591) თეთრი, შავი, ნაცრისფერი

(531) 26.01.01; 26.01.04; 27.05.01

(511)

4 – მყარი საწვავი; აირის ლამპის პატრუქები, მათ შორის, ბადე-პატრუქები აირის ლამპებისათვის; მშრალი საწვავი.

5 – პორტატიული მედიკამენტებიანი ყუთები.

6 – ჩვეულებრივი ლითონები და მათი შენადნობები; ლითონის სამშენებლო მასალები; ლითონის გადასატანი კონსტრუქციები და ნაგებობები; კარვის სამაგრი ლითონის პალოები; კაპეები ლითონის; ლითონის კაუჭები საკოცონე მოწყობილობებისათვის, მათ შორის, კაუჭები კარდალასთვის, კანისთვის, გვარლისთვის; ლითონის სამფეხები; ლითონის სამფეხები საკოცონე მოწყობილობების, მათ შორის, კარდალების, კანების, გვარლების ჩამოსაკიდად; ლითონის საკეტები, მათ შორის, სატრანსპორტო საშუალებებისთვის; გასაღებები ლითონის საკეტებისთვის; ბიდონები; კარაბინები; ჩარჩოები (რკალები) კარავებისთვის; ქარისგან კოცონის დამცავი ეკრანები.

8 – სუფრის საკუთვნი, კერძოდ, ჩანგლები, კოვზები, დანები; დანები (ხელის იარაღი); ჯიბის დანები; მონადირის დანები; კონსერვის გასახსნელები არაელექტრული; ნიჩბები (ხელის იარაღი); ხერხები (ხელის იარაღი); ნაჯახები; დანის საღესი იარაღები; ხელის იარაღი, ხელით სმართავი.

9 – აკუმულატორები ელექტრული; ბინოკლები; სასწორები; დამცავი ჩაფხუტები, მუზარადები; კომპასები; ელექტრული ადაპტერები; რადიომიმღებები; სასიგნალო ფარნები; სივრცის საზომი სანტიმეტრიანი ლენტები; დინამო-რადიო; სამა-

შველო ქილექტები; მიმღებ-გადამცემი რადიოსადგურები.

10 – ყურის საცობები (ყურის დამცავი საშუალებები).

11 – ფეხის სათბურები; ხელის სათბურები; პირადი მოხმარების ელექტროვენტილატორები; პირადი მოხმარების ვენტილატორები, მათ შორის, კომპაქტური; ლამპები შესული მე-11 კლასში; ჯიბის ფარნები; განათების ფარნები; ფარნები შესული მე-11 კლასში; მაყალი; სანთურები; საკვების კოცონზე დასამზადებელი მოწყობილობები, კერძოდ, სანთებლები, მათ შორის, კაქისაგან; საშხაპე ჰერმეტიკები; ავტომობილის ფარნები; საშუბლე ფარნები.

16 – ჰერმეტიკული შესაფუთი ტომრები პლასტმასისაგან; ქაღალდის ხელსახოცები.

17 – ჰერმეტიკული შესაფუთი ტომრები რეზინისაგან.

18 – ტყავი და ტყავის იმიტაცია, ამათგან ნაწარმი, რომელიც არ მიეკუთვნება სხვა კლასებს; ცხოველთა ტყავი, ბეწვეული; სამგზავრო სკივრები, ჩემოდნები; წვიმისა და მზის ქოლგები, ხელჯოხები; ჯოხები ტრეკინგისათვის; ჯოხები ქვეითი სეირნობისთვის; ზურგჩანთები; საბავშვო ზურგჩანთები; ჩანთები, რომლებიც მიეკუთვნება ამ კლასს; კოსმეტიკის ჩანთები შეუვსებელი; საფულეები; რგოლები ტრეკინგის ჯოხებისთვის; ბუნიკები ტრეკინგის ჯოხებისთვის; შალითები ტრეკინგის ჯოხებისთვის; ზურგჩანთების მოსახსამები; წყალგაუმტარი კეისები.

20 – კარვის პალოები, არალითონური; საძილე ტომრები; ავეჯი კემპინგისთვის, მათ შორის, სკამები, სავარძლები, საწოლები, მაგიდები; კონტეინერები არალითონური შენახვის და ტრანსპორტირებისთვის; მატრასები; გასაბერი ბალიშები; კემპინგის სამზარეულოები (ავეჯი კემპინგისთვის).

21 – ბოთლის გასახსნელები; საპილპილეები; დასაჭრელი დაფები სამზარეულოსთვის; სამარილეები; თეფშები; ფინჯნები; ბოკალები, სირჩები; მოსახსნელი კოვზები სამზარეულოსთვის; ჩაიდნები არაელექტრული; კანები, კარდალები; ქვაბები; ჯამები; ჭურჭლის ნაკრებები; გრილები კემპინგისთვის; ჭიქები; თერმოსები; სამფეხები გრილის ქვესაღვამის სახით; მათარები; იზოთერმული ტომრები, ჩანთები, კონტეინერები; პორტატიული არაელექტრული საყინულეები; თერმო-იზოლაციური ჭურჭელი სასმელების და საკვებისათვის; სათლები; გრილები (სამზარეულო საკუთვნო); პიკნიკის ზურგჩანთები ჭურჭლის ნაკრებთან ერთად; პიკნიკის ჩანთები ჭურჭლის ნაკრებთან ერთად; პიკნიკის ნაკრებები; დასაჭრელი დაფები; ჩამწები; ჭიქა-თერმოსები.

22 – ბაწრები; ბრეზენტი; თოკები; არალითონური ბაგირები; შესაფუთი ტომრები ქსოვილისგან; ტომრები შეუფუთავი საქონლის გადასაზიდად და შესანახად; საჩრდილობლები არალითონური; კარვები, ტენტები; ბადეები ცხოველების მახეების სახით; შესანიღბი ბადეები; სათევზაო ბადეები; ტურისტული კარვები; ჰამაკები; კარვების დამჭერები.

23 – ტურისტული აღჭურვილობის შესაკეთებელი ნაკრებები, რომლებიც შეიცავენ საკერავ ძაფებს და ნართს, რომლებიც შესულია 23-ე კლასში.

24 – ქსოვილები და საფეიქრო ნაწარმი, რომელიც არ მიეკუთვნება სხვა კლასებს, დალიანდაგებული საბნები და მაგიდის გადასაფარებლები; საბნები; პლასტმასის ქსოვილები (ქსოვილის შემცველები); საფეიქრო მასალა; საძილე ტომრები; საძილე ტომრის ქვესადები; მოლესკინი (ქსოვილი); ბალიშისპირები; ღეიბისპირები; პლედეები პიკნიკისთვის; პირსახოცები; კომპრესიული ტომრები საძილე ტომრებისთვის.

25 – ტანსაცმელი; ფეხსაცმელი, თავსაბურავები.

26 – საკერავი ნემსები; შესაკრავი კნოპები; სათითები; ბალთები (სამოსის საკუთვნო); დიღები; ტურისტული აღჭურვილობის შესაკეთი ნაკრებები, რომლებიც შეიცავენ საკერავ ნემსებს, სათითებს, ნაწიბურებს და სხვა საკუთვნოს, რომლებიც შესულია 26-ე კლასში.

27 – ტურისტული ნოხები, ხალიჩები; თვითგასაბერი ხალიჩები.

28 – თამაშობები და სათამაშოები; საქონელი ტანვარჯიშისა და სპორტისთვის, რომელიც არ მიეკუთვნება სხვა კლასებს.

35 – რეკლამა; იმპორტ-ექსპორტის სააგენტოები; საქონლის დემონსტრირება სარეკლამო მიზნებისთვის; საქონლის პრეზენტაცია ყველა მდგომარეობით საბითუმო და საცალო გაყიდვების მიზნით; გაყიდვებში ხელშეწყობა მესამე პირთათვის; საქონლის გასაღებაში ხელშეწყობა მესამე პირთათვის; ნიმუშების გავრცელება; სხვადასხვა საქონლის შეგროვება მესამე პირთათვის (მათი ტრანსპორტირების გარდა) და საქონლის განთავსება მომხმარებლების მიერ მისი შესწავლის და შეძენის ხელშეწყობის მიზნით; ინტერნეტ-მაღაზიების მომსახურება; საქონლით საბითუმო და საცალო ვაჭრობის მომსახურება; მომარაგების მომსახურება მესამე პირთათვის (საქონლისა და მომსახურების შესყიდვა სხვა მწარმოებლისათვის).

(260) AM 2019 102038 A
(210) AM 102038
(220) 2019 03 04

(731) შპს „ნატურალ +“
მარნეულის ქ. 43, თბილისი, საქართველო
(540)



(591) თეთრი, ლურჯი
(531) 07.01.09; 07.01.24; 29.01.12
(511)

29 – ხორცი, თევზი, ფრინველი და ნანადირევი; ხორცის ექსტრაქტები; დაკონსერვებული, გამხმარი და თბურად დამუშავებული ბოსტნეული და ხილი; ყელე, მურაბა, კომპოტი; კვერცხი, რძე და რძის ნაწარმი; ზეთები და საკვები ცხიმები.

(260) AM 2019 102039 A
(210) AM 102039
(220) 2019 03 04
(731) შპს „ნატურალ +“

მარნეულის ქ. 43, თბილისი, საქართველო
(540)

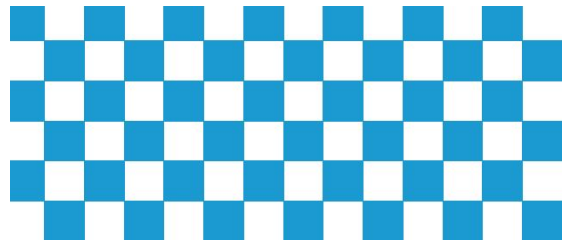

(591) ცისფერი, თეთრი
(531) 21.01.11; 25.07.03; 26.04.01; 26.04.09; 29.01.12
(511)

29 – ხორცი, თევზი, ფრინველი და ნანადირევი; ხორცის ექსტრაქტები; დაკონსერვებული, გამხმარი და თბურად დამუშავებული ბოსტნეული და ხილი; ყელე, მურაბა, კომპოტი; კვერცხი, რძე და რძის ნაწარმი; ზეთები და საკვები ცხიმები.

(260) AM 2019 102057 A
(210) AM 102057
(220) 2019 03 06

(731) კანდუ უოლდვაიდ ლტდ
როუდ ტაუნ, ტორტოლა, ბრიტანეთის
ვირჯინის კუნძულები, ტორტოლა,
ვირჯინის კუნძულები (ბრიტანეთის)
(740) ლილიანა დარახველიძე

(540)



(591) შავი, თეთრი, რუხი
(531) 01.03.01; 01.03.16; 27.05.01; 27.05.02; 28.19
(511)

29 – ხორცი, თევზი, ფრინველი და ნანადირევი; ხორცის ექსტრაქტები; დაკონსერვებული, გაყინული, გამხმარი, რეგიდრატირებული და თბურად დამუშავებული ბოსტნეული და ხილი; ფინიკები; დაკონსერვებული პარკოსან-მარცვლოვნები; კაკალი (ნიგოზი) გამხმარი და კაკალი (ნიგოზი) გარედან შემწვარი მარილიანი; დაკონსერვებული ზეთისხილი; დაკონსერვებული ყურძენი; ჟელე, მურაბა, კომპოტი; კვერცხი, რძე და სხვა რძის პროდუქტები; ზეთები და საკვები ცხიმები; კარაქი; ძხვევულის ნაწარმი; დამარილებული ხორცი, ტარეხი; კიბოსნაირნი არაცოცხალი; ხორცი და თევზი დაკონსერვებული; ყველი; რძის სასმელები რძის სიჭარბით.

30 – ყავა, ჩაი, კაკაო, შაქარი, ბრინჯი, ტაპიოკა (მანიოკა), საგო, ყავის შემცველები; ფქვილი და მარცვლეული პროდუქტები; პური, გამომცხვარი ნაწარმი და საკონდიტრო ნაწარმი, ნაყინი; თაფლი, ბადაგის სიროფი; საფუარი, პურის ცხობის (საცხობი) ფხვნილები; მარილი, მღოგვი; ძმარი, სოუსები (საწებელი); ყინული გაგრილებისთვის (გაცივებისთვის); სენდვიჩი, პიცა; ნამცხვარი; საკონდიტრო ნაწარმი ტკბილი ცომისაგან, ძირითადად შიგთავსით; ორცხობილა; ტკბილეული; შოკოლადი; სასმელები კაკაოს, ყავის, შოკოლადის ან ჩაის საფუძველზე; დამუშავებული ბურღული, მარცვლეულის პროდუქტი.

31 – ტყის პროდუქტები (უმი და დაუმუშავებელი), ხილი და ბოსტნეული ახალი, (ნელლი) ნიგოზი (კაკალი); ფინიკები დაუმუშავებელი; ზეთისხილი ახალი; პარკოსან-მარცვლოვნები; ყურძენი (ნელლი და დაუმუშავებელი); მცენარეები და ყვავილები ცოცხალი; საკვები ცხოველების; მარცვლები; ალაო; ბუსნო (კორდი) ნატურალური; თევზის სატყუარა ცოცხალი; ბუჩქნარი; მცენარეები; ნერგი (ჩითილი); ხეები; მერქანი (ხე-ტყე) დაუმუშავებელი; გამშრალი (გამხმარი) მცენარეები დეკორატიული მიზნებისათვის; ფურაჟი (ალოფი).

(260) AM 2019 102058 A
(210) AM 102058
(220) 2019 03 06
(731) სპორტ & ფეშენ მენეჯმენტ პტე. ლტდ.
6 შენტონ ვეი, ოუე დაუნტაუნ 2, N18-11,
სინგაპური, 068809, სინგაპური
(740) ვახტანგ ტოროტაძე
(540)

DEMIX

(591) შავ-თეთრი
(511)
6 – ლითონის მოწყობილობები ჩამოსაკიდი საკრივე ტომრების და მსხლების დასამაგრებლად.

9 – სპორტული ვარჯიშების დროს თავის დამცავი საშუალებები; დამცავი ჩაფხუტები, მუზარადები, დამცავი ჩაფხუტები, მუზარადები სპორტსმენებისთვის; სპორტული სასტვენები; პირის დამცავები სპორტისთვის (ალიკაპები); სმარტფონების შალითები.

12 – ტუმბოები ველოსიპედის საბურავებისთვის.
18 – ზურგჩანთები; ჩანთები, რომლებიც მიეკუთვნებიან მე-18 კლასს.

25 – ტანსაცმელი; ფეხსაცმელი; თავსაბურავები; სახელოიანი მაისურები; სპორტული სათბურები; პერანგები პოლო (polo shirt); პულოვერები; ქურთუკები; დათბილული ქურთუკები; შორტები; შარვლები; სპორტული კოსტიუმები; ჟილეტები; დათბილული ჟილეტები; ბუმბულის ჟილეტები; სპორტული ფეხსაცმელი; სარბენი სპორტული ფეხსაცმელი; კედები; ბუცები (ფეხბურთის ფეხსაცმელი); ფეხსაცმელი სპორტული ჭიდაობისთვის; პლაჟის ფეხსაცმელი; ფეხსაცმელი კრივისთვის; ფეხსაცმელი ტანვარჯიშისთვის; წინდები; ბეისბოლის კეპები (თავსაბურავი); გეტრები; კიშნოები; კიშნოს ქაშრები; სპორტული კომპრესიული სახელოიანი მაისურები; ფორმები სპორტის საბრძოლო სახეობებისათვის; გასახდომი ტანსაცმელი.

28 – საქონელი ტანვარჯიშისა და სპორტისთვის, რომელიც არ მიეკუთვნება სხვა კლასებს; დასარტყამი ტომრები სპორტული ვარჯიშისთვის; კრივის სავარჯიშო „მსხალი“; სპორტული სახვევები ხელებისთვის; ხელთათმანები კრივისთვის; ხელთათმანები თამაშების საკუთვნო; მკაარის ხელთათმანები ფეხბურთისთვის; ფეხების დამცავი საშუალებები (სპორტის საკუთვნო); ხელების დამცავი საშუალებები (სპორტის საკუთვნო); საზარდულის დამცავი საშუალებები (სპორტის საკუთვნო); ხელთათმანები სპორტული ჭიდაობისთვის; საკრივე თათები; თათები სპორტის საბრძოლო სახეობებისათვის; მურთები თამაშებისთვის; კალათბურთის სადგამები კალათებით; ფრენბურთის ბადეები; კალათბურთის ბადეები; საფეხბურთო კარის ბადეები; კა-

ლათბურთის კალათები; სამუხლეები (სპორტის საკუთვნო); წვივის დამცავები (სპორტის საკუთვნო); ტუმბოები ბურთებისთვის; იდაყვის დამცავები (სპორტის საკუთვნო); სპორტული აღჭურვილობა დარტყმების დასამუშავებლად, მათ შორის, მაკივარები; საბრუნავი სახსრები საკრივე ტომრების და მსხლების დასამაგრებლად; დამცავი ეკიპირება სპორტსმენებისთვის, რომელიც მიეკუთვნება 28-ე კლასს; კალათბურთის ფარები; ტუმბოების ნემსები; ყუთები ბურთებისთვის; საფეხბურთო კარები; ჰოკეის კარები; კონუსები ნაკრებები იოგასთვის; ბლოკები იოგასთვის; საქანელები იოგასთვის; სავარჯიშო ლენტები; სავარჯიშო ტროსები; ტრენაჟორები; ხელთათმანები შტანგისთვის; სახტუნელები; გასახდომი ქამრები.

35 – საქონლის დემონსტრირება; ინტერნეტ-რეკლამა; საქონლის პრეზენტაცია ყველა მედია საშუალებებით საბითუმო და საცალო გაყიდვების მიზნით; რეკლამა ბანერებზე; ინტერაქტიული რეკლამა კომპიუტერულ ქსელებში; გარე რეკლამა; სატელევიზიო რეკლამა; სხვადასხვა საქონლის შეგროვება მესამე პირთათვის (მათი ტრანსპორტირების გარდა) და საქონლის განთავსება მომხმარებლების მიერ მისი შესწავლის და შექმნის ხელშეწყობის მიზნით; იმპორტ-ექსპორტის სააგენტოები; გაყიდვებში ხელშეწყობა მესამე პირთათვის; საქონლის გასაღებაში ხელშეწყობა მესამე პირთათვის; ნიმუშების გავრცელება; საქონლის საბითუმო და საცალო გაყიდვების მომსახურება; მომარაგების მომსახურება მესამე პირთათვის (საქონლისა და მომსახურების შესყიდვა სხვა მეწარმეებისათვის); ინტენეტ-მაღაზიების მომსახურება.

(260) AM 2019 102059 A

(210) AM 102059

(220) 2019 03 06

(731) სპორტ & ფეშენ მენეჯმენტ პტე. ლტდ.
6 შენტონ ვეი, ოუე დაუნტაუნ 2, N18-11,
სინგაპური, 068809, სინგაპური

(740) ვახტანგ ტოროტაძე

(540)



(591) მუქი ნაცრისფერი, თეთრი

(531) 24.15.01; 24.15.21; 26.03.23; 26.13.25; 27.05.01

(511)

6 – ლითონის მოწყობილობები ჩამოსაკიდი საკრივე ტომრების და მსხლების დასამაგრებლად.

9 – სპორტული ვარჯიშების დროს თავის დამცავი საშუალებები; დამცავი ჩაფხუტები, მუზარადები, დამცავი ჩაფხუტები, მუზარადები სპორტსმენებისთვის; სპორტული სახტუნეები;

პირის დამცავები სპორტისთვის (ალიკაპები); სმარტფონების შალითები.

12 – ტუმბოები ველოსიპედის საბურავებისთვის.

18 – ზურგჩანთები; ჩანთები, რომლებიც მიეკუთვნებიან მე-18 კლასს.

25 – ტანსაცმელი; ფეხსაცმელი; თავსაბურავები; სახელოიანი მაისურები; სპორტული სათბურები; პერანგები პოლო (polo shirt); პულოვერები; ქურთუკები; დათბილული ქურთუკები; შორტები; შარვლები; სპორტული კოსტიუმები; ჟილეტები; დათბილული ჟილეტები; ბუმბულის ჟილეტები; სპორტული ფეხსაცმელი; სარბენი სპორტული ფეხსაცმელი; კედები; ბუცები (ფეხბურთის ფეხსაცმელი); ფეხსაცმელი სპორტული ჭიდაობისთვის; პლაჟის ფეხსაცმელი; ფეხსაცმელი კრივისთვის; ფეხსაცმელი ტანვარჯიშისთვის; წინდები; ბეისბოლის კეპები (თავსაბურავი); გეტრები; კიბონები; კიბონის ქამრები; სპორტული კომპრესიული სახელოიანი მაისურები; ფორმები სპორტის საბრძოლო სახეობებისათვის; გასახდომი ტანსაცმელი.

28 – საქონელი ტანვარჯიშისა და სპორტისთვის, რომელიც არ მიეკუთვნება სხვა კლასებს; დასარტყამი ტომრები სპორტული ვარჯიშისთვის; კრივის სავარჯიშო „მსხალი“; სპორტული სახვეკვები ხელებისთვის; ხელთათმანები კრივისთვის; ხელთათმანები თამაშების საკუთვნო; მეკარის ხელთათმანები ფეხბურთისთვის; ფეხების დამცავი საშუალებები (სპორტის საკუთვნო); ხელების დამცავი საშუალებები (სპორტის საკუთვნო); საზარდულის დამცავი საშუალებები (სპორტის საკუთვნო); ხელთათმანები სპორტული ჭიდაობისთვის; საკრივე თათები; თათები სპორტის საბრძოლო სახეობებისათვის; მურთები თამაშებისთვის; კალათბურთის სადგამები კალათებით; ფრენბურთის ბადეები; კალათბურთის ბადეები; საფეხბურთო კარის ბადეები; კალათბურთის კალათები; სამუხლეები (სპორტის საკუთვნო); წვივის დამცავები (სპორტის საკუთვნო); ტუმბოები ბურთებისთვის; იდაყვის დამცავები (სპორტის საკუთვნო); სპორტული აღჭურვილობა დარტყმების დასამუშავებლად, მათ შორის, მაკივარები; საბრუნავი სახსრები საკრივე ტომრების და მსხლების დასამაგრებლად; დამცავი ეკიპირება სპორტსმენებისთვის, რომელიც მიეკუთვნება 28-ე კლასს; კალათბურთის ფარები; ტუმბოების ნემსები; ყუთები ბურთებისთვის; საფეხბურთო კარები; ჰოკეის კარები; კონუსები ნაკრებები იოგასთვის; ბლოკები იოგასთვის; საქანელები იოგასთვის; სავარჯიშო ლენტები; სავარჯიშო ტროსები; ტრენაჟორები; ხელთათმანები შტანგისთვის; სახტუნელები; გასახდომი ქამრები.

35 – საქონლის დემონსტრირება; ინტერნეტ-რეკლამა; საქონლის პრეზენტაცია ყველა მედია სა-

შუალედებით საბითუმო და საცალო გაყიდვების მიზნით; რეკლამა ბანერებზე; ინტერაქტიული რეკლამა კომპიუტერულ ქსელებში; გარე რეკლამა; სატელევიზიო რეკლამა; სხვადასხვა საქონლის შეგროვება მესამე პირთათვის (მათი ტრანსპორტირების გარდა) და საქონლის განთავსება მომხმარებლების მიერ მისი შესწავლის და შექმნის ხელშეწყობის მიზნით; იმპორტ-ექსპორტის სააგენტოები; გაყიდვებში ხელშეწყობა მესამე პირთათვის; საქონლის გასაღებაში ხელშეწყობა მესამე პირთათვის; ნიმუშების გავრცელება; საქონლის საბითუმო და საცალო გაყიდვების მომსახურება; მომარაგების მომსახურება მესამე პირთათვის (საქონლისა და მომსახურების შესყიდვა სხვა მეწარმეებისათვის); ინტენეტ-მაღაზიების მომსახურება.

(260) AM 2019 102060 A

(210) AM 102060

(220) 2019 03 06

(731) სპორტ & ფეშენ მენეჯმენტ პტე. ლტდ
6 შენტონ ვეი, ოუე დაუნტაუნ 2, N18-11,
სინგაპური, 068809, სინგაპური

(740) ვახტანგ ტოროტაძე

(540)



(591) მუქი ნაცრისფერი, თეთრი

(531) 24.15.21; 26.03.23; 26.13.25

(511)

6 – ლითონის მოწყობილობები ჩამოსაკიდი საკრივე ტომრების და მსხლების დასამაგრებლად.

9 – სპორტული ვარჯიშების დროს თავის დამცავი საშუალებები; დამცავი ჩაფხუტები, მუზარადები, დამცავი ჩაფხუტები, მუზარადები სპორტსმენებისთვის; სპორტული სასტვენები; პირის დამცავები სპორტისთვის (ალიკაპები); სმარტფონების შალითები.

12 – ტუმბოები ველოსიპედის საბურავებისთვის.

18 – ზურგჩანთები; ჩანთები, რომლებიც მიეკუთვნებიან მე-18 კლასს.

25 – ტანსაცმელი; ფეხსაცმელი; თავსაბურავები; სახელოიანი მაისურები; სპორტული სათბურები; პერანგები პოლო (polo shirt); პულოვერები; ქურთუკები; დათბილული ქურთუკები; შორტები; შარვლები; სპორტული კოსტიუმები; ჟილეტები;

დათბილული ჟილეტები; ბუმბულის ჟილეტები; სპორტული ფეხსაცმელი; სარბენი სპორტული ფეხსაცმელი; კედები; ბუცები (ფეხბურთის ფეხსაცმელი); ფეხსაცმელი სპორტული ჭიდაობისთვის; პლაჟის ფეხსაცმელი; ფეხსაცმელი კრივისთვის; ფეხსაცმელი ტანვარჯიშისთვის; წინდები; ბეისბოლის კეპები (თავსაბურავი); გეტრები; კიბონოები; კიბონოს ქამრები; სპორტული კომპრესიული სახელოიანი მაისურები; ფორმები სპორტის საბრძოლო სახეობებისათვის; გასახლოში ტანსაცმელი.

28 – საქონელი ტანვარჯიშისა და სპორტისთვის, რომელიც არ მიეკუთვნება სხვა კლასებს; დასარტყამი ტომრები სპორტული ვარჯიშისთვის; კრივის სავარჯიშო „მსხალი“; სპორტული სახვევები ხელებისთვის; ხელთათმანები კრივისთვის; ხელთათმანები თამაშების საკუთვნო; მკაარის ხელთათმანები ფეხბურთისთვის; ფეხების დამცავი საშუალებები (სპორტის საკუთვნო); ხელების დამცავი საშუალებები (სპორტის საკუთვნო); საზარდულის დამცავი საშუალებები (სპორტის საკუთვნო); ხელთათმანები სპორტული ჭიდაობისთვის; საკრივე თათები; თათები სპორტის საბრძოლო სახეობებისათვის; მურთები თამაშებისთვის; კალათბურთის სადგამები კალათებით; ფრენბურთის ბადეები; კალათბურთის ბადეები; საფეხბურთო კარის ბადეები; კალათბურთის კალათები; სამუხლევები (სპორტის საკუთვნო); წვივის დამცავები (სპორტის საკუთვნო); ტუმბოები ბურთებისთვის; იდაყვის დამცავები (სპორტის საკუთვნო); სპორტული აღჭურვილობა დარტყმების დასამუშავებლად, მათ შორის, მაკივარები; საბრუნავი სახსრები საკრივე ტომრების და მსხლების დასამაგრებლად; დამცავი ეკიპირება სპორტსმენებისთვის, რომელიც მიეკუთვნება 28-ე კლასს; კალათბურთის ფარები; ტუმბოების ნემსები; ყუთები ბურთებისთვის; საფეხბურთო კარები; ჰოკეის კარები; კონუსები ნაკრებები იოგასთვის; ბლოკები იოგასთვის; საქანელები იოგასთვის; სავარჯიშო ლენტები; სავარჯიშო ტროსები; ტრენაჟორები; ხელთათმანები შტანგისთვის; სახტუნელები; გასახლოში ქამრები.

35 – საქონლის დემონსტრირება; ინტერნეტ-რეკლამა; საქონლის პრეზენტაცია ყველა მედია საშუალებებით საბითუმო და საცალო გაყიდვების მიზნით; რეკლამა ბანერებზე; ინტერაქტიული რეკლამა კომპიუტერულ ქსელებში; გარე რეკლამა; სატელევიზიო რეკლამა; სხვადასხვა საქონლის შეგროვება მესამე პირთათვის (მათი ტრანსპორტირების გარდა) და საქონლის განთავსება მომხმარებლების მიერ მისი შესწავლის და შექმნის ხელშეწყობის მიზნით; იმპორტ-ექსპორტის სააგენტოები; გაყიდვებში ხელშეწყობა მესამე პირთათვის; საქონლის გასაღებაში ხელშეწყობა მესამე პირთათვის; ნიმუშების გავრცე-

ლება; საქონლის საბითუმო და საცალო გაყიდვების მომსახურება; მომარაგების მომსახურება მესამე პირთათვის (საქონლისა და მომსახურების შესყიდვა სხვა მეწარმეებისათვის); ინტენეტ-მაღაზიების მომსახურება.

- (260) AM 2019 102062 A
- (210) AM 102062
- (220) 2019 03 07
- (731) შპს „პითუსაკო“
ვანის ქ. 4, თბილისი, საქართველო
- (540)



- (591) მწვანე, წითელი, თეთრი
- (531) 05.09.17; 11.01.02; 11.03.10; 29.01.13
- (511)

29 – ხორცი, თევზი, ფრინველი და ნანადირევი; ხორცის ექსტრაქტები; დაკონსერვებული, გამხმარი და თბურად დამუშავებული ბოსტნეული და ხილი; ჟელე, მურაბა, კომპოტი; კვერცხი, რძე და რძის ნაწარმი; ზეთები და საკვები ცხიმები.

- (260) AM 2019 102071 A
- (210) AM 102071
- (220) 2019 03 07
- (731) პივოვარი სტაროპრამენ ს.რ.ო.
ნადრაჟნი 43/84, CZ -150 00 პრაღა 5,
ჩეხეთის რესპუბლიკა
- (740) შალვა გვარამაძე
- (540)



- (591) თეთრი, წითელი, მუქი მწვანე, სხვადასხვა ტონის ოქროსფერი
- (531) 05.13.08; 24.01.05; 24.01.15; 24.01.18; 24.01.25;
25.01.05; 27.05.01; 27.05.10; 27.05.11;
27.05.19; 28.19; 29.01.14
- (511)
- 16 – ქაღალდი, ბარათები; აფიშები, პლაკატები; „ტიებლ-ტენტები“ (მაგიდის სამკუთხა ბარათე-

ბი), საგები ჭიქების გასაშრობად, ბირდეკელები, ქვესადგამები გრაფინებისთვის; საფოსტო ბარათები, სარეკლამო ბარათები; მუყაოს ფიგურები; ნაბეჭდი პროდუქცია; საკანცელარიო საქონელი, საფოსტო ქაღალდი, კონვერტები, ბლოკნოტები; საწერი საკუთვნოები, საწერი კალმები, კალმისტრები და ფანქრები; კატალოგები და ცნობარები, ჟურნალები; მენიუ და სასაღილო ბარათები; ქაღალდის ვიშკელები; ქაღალდის დროშები; პლასტმასის ტომრები; თვითწებვადი ეტიკეტები ფანჯრებისათვის; ესტამპები ჩარჩოებით; თვითწებვადი ეტიკეტები; თვითწებვადი ეტიკეტები მანქანის ფანჯრებისათვის; ქაღალდის როზეტები; მისალოცი ბარათები; ქაღალდის პაკეტები და ჩანთები; მოთხრობები გადმოცემული სურათებით და კომიქსები; სავიზიტო ბარათები; საკოლექციო ბარათები, საკოლექციო თვითწებვადი ეტიკეტები; ხელსახოცები; კაღენდრები; დღიურები; ტატუ (ქაღალდის გადასაყვანი სურათები).

21 – საოჯახო და სამზარეულოს ჭურჭელი და ჭურჭლეული; სავარცხლები; დრუბლები; ჯაგრისები; მინის ნაკეთობები; ფაიფურის და ქაშანურის ნაწარმი; სასმელებისათვის ჭიქები; ბურთისებრი მინის ჭურჭელი და მინის ჭურჭელი; ბოთლის გასახსნელი სამარჯვეები; ლანგრები; ტომრები და კონტეინერები საკვები პროდუქტების და სასმელების ცივ მდგომარეობაში შესანახად; სავარძლის საკუთვნოები, სახელდობრ, ვინილის ქსოვილისგან დამზადებული; სავარძლის სამარჯვეები ჭიქების, ბოთლების და/ან ქილების შესაკავებლად, სამშენისები და მორთულობა მინისგან, ბროლისგან, კერამიკისგან, ქაშანურისგან, აღმოსავლური ფაიფურისგან და ფაიფურისგან; სასმელებისათვის კონტეინერები; დოქები, ბადია და სათლები პლასტმასის, პლასტმასის ფინჯნები.

25 – ტანსაცმელი; ფეხსაცმელი; თავსაბურავები.

32 – ლუდი, სტაუტი („მაგარი ლუდი“), ლაგერი („მსუბუქი ლუდი“), პორტერი („მაგარი მუქი ლუდი“), და ელი (ღია ფერის ლუდი); მინერალური და გაზირებული სასმელების დასამზადებელი სხვა შედგენილობები.

- (260) AM 2019 102152 A
- (210) AM 102152
- (220) 2019 03 12
- (731) ბასფ სე
კარლ-ბოშ-შტრასე 38, ლუდვიგსჰაფენი
რეინზე, გერმანია
- (740) გიორგი თაქთაქიშვილი
- (540)

SERCADIS

(591) შავ-თეთრი

(511)

5 – მანეც ცხოველების გასანადგურებელი და საწინააღმდეგო პრეპარატები; ინსექტიციდები, ფუნგიციდები, ჰერბიციდები, პესტიციდები.

(260) AM 2019 102157 A

(210) AM 102157

(220) 2019 03 13

(731) უნილევერ ნ.ვ.

ვეენა 455, 3013 AL როტერდამი, ნიდერლანდები

(740) შალვა გვარამაძე

(540)

BRYLCREEM

(591) შავ-თეთრი

(511)

3 – საპნები; პარფიუმერია; ეთერ-ზეთები; დეოდორანტები და ოფლის საწინააღმდეგო საშუალებები; თმის მოსავლელი პროდუქტი; თმის შესაღები საშუალებები; თმის საღებავები, თმის ლოსიონები, თმის დამხვევი პრეპარატები, შამპუნები, კონდიციონერები, თმის „სპრეი“, თმის პულრა, თმის ვარცხნილობისათვის განკუთვნილი საშუალებები, თმის ლაქები, თმის მუსები, თმისათვის ბზინვის მიმნიჭებელი საშუალებები, თმის გელები, თმის დამტენიანებლები, სითხეები თმისათვის, თმის შესანარჩუნებელი საშუალებები, თმის საშრობი საშუალებები, ზეთები თმისათვის, თმის ტონიკები, თმის კრემები, აბაზანისა და/ან შხაპისათვის განკუთვნილი პრეპარატები; არასამედიცინო დანიშნულების ტუალეტის პრეპარატები; კანის მოვლის პრეპარატები, კოსმეტიკური საშუალებები.

(260) AM 2019 102164 A

(210) AM 102164

(220) 2019 03 13

(731) შპს „Portal“

დ. გამრეკელის ქ. 19, 0160, თბილისი, საქართველო

(540)



(591) წითელი, ლურჯი, შავი, თეთრი

(531) 01.15.05; 26.11.12; 28.19; 29.01.13

(511)

4 – ტექნიკური ზეთები, საპოხები და ცვილი; ლუბრიკანტები; მტვრის შთამნთქმელი, დამატენიანებელი და შემკვრელი შედგენილობები; საწვავი და გამანათებელი ნივთიერებები; პატრუქები და სანთლები განათებისთვის.

(260) AM 2019 102167 A

(210) AM 102167

(220) 2019 03 14

(731) შპს „ექსტრა მითი“

ხუნდაძის ქ. 40, 4600, ქუთაისი, საქართველო

(540)



ექსტრაითი

extrameat

(591) სტაფილოსფერი, ბეჟი, შავი

(531) 02.01.23; 02.03.23; 26.01.01; 26.01.04; 26.01.14; 26.01.16; 26.02.01; 26.02.03; 26.02.07; 27.05.01; 27.05.10; 28.19; 29.01.13

(511)

29 – ხორცი, თევზი, ფრინველი და ნანადირევი; ხორცის ექსტრაქტები; დაკონსერვებული, გამხმარი და თბურად დამუშავებული ბოსტნეული და ხილი; უელე, მურაბა, კომპოტი; კვერცხი, რძე და რძის ნაწარმი; ზეთები და საკვები ცხიმები.

(260) AM 2019 102168 A

(210) AM 102168

(220) 2019 03 14

(731) შპს „ექსტრა მითი“

ხუნდაძის ქ. 40, 4600, ქუთაისი, საქართველო

(540)



(591) მუქი მწვანე, ღია მწვანე, წითელი, ბეჟი

(531) 03.04.02; 03.04.12; 03.04.13; 26.01.15; 28.19; 29.01.13

(511)

29 – ხორცი, თევზი, ფრინველი და ნანადირევი; ხორცის ექსტრაქტები; დაკონსერვებული, გამხმარი და თბურად დამუშავებული ბოსტნეული და ხილი; უელე, მურაბა, კომპოტი; კვერცხი, რძე და რძის ნაწარმი; ზეთები და საკვები ცხიმები.

(260) AM 2019 102172 A

(210) AM 102172

(220) 2019 03 14

(731) ბლექ ტეპ პროპერტის, ლღკ
31 იუნინონ სქვეა ვესთ იუნით N.14C
ნიუ-იორკი, ნიუ-იორკი 10003, აშშ
(740) თამაზ შილაკაძე
(540)

BLACK TAP

(591) შავ-თეთრი
(511)
43 – რესტორნების და ბარების მომსახურება.

(260) AM 2019 102247 A
(210) AM 102247
(220) 2019 03 19
(731) ბერლინ-ხემი აგ
გლინიკერ ვეგ 125, 12489, ბერლინი,
გერმანია
(740) გიორგი დვინჯილია
(540)

ანაფტინი

(591) შავ-თეთრი
(511)
3 – პრეპარატები ორალური ჰიგიენისათვის; არა-სამედიცინო დანიშნულების ორალური გელები, ორალური აეროზოლები, პირის ღრუს სავლებები და კბილის გელები.

5 – ფარმაცევტული პრეპარატები; ორალური სამედიცინო პრეპარატები და სამედიცინო აპლიკაციები პირის ღრუს წყლულების, პირის ღრუსა და კბილის ამოჭრის ადგილების აფტუზური და ზიანებისათვის. სამედიცინო დანიშნულების პირის ღრუს ჰიგიენის საშუალებები და დიეტური ნივთიერებები; სამედიცინო დანიშნულების ორალური გელები, ორალური აეროზოლები, პირის ღრუს სავლებები და კბილის გელები კბილის ჯავრისთან ერთად.

10 – სამედიცინო ნაწარმი, ხელსაწყოები, ინსტრუმენტები და მოწყობილობები, მათ შორის, სტომატოლოგიური, რომლებიც ეკუთვნიან მე-10 კლასს.

(260) AM 2019 102249 A
(210) AM 102249
(220) 2019 03 19
(731) შპს „ოპტიმუმ ფაბლიშინგი“
ფალიაშვილის ქ. 50, 0179, თბილისი,
საქართველო
(540)

გამომცემლობა მავერიკი Maverick Publishing

(591) შავ-თეთრი
(511)

41 – აღზრდა; სასწავლო პროცესის უზრუნველყოფა; გართობა; სპორტული და კულტურულ-საგანმანათლებლო ღონისძიებების ორგანიზება.

(260) AM 2019 102258 A
(210) AM 102258
(220) 2019 03 20
(731) შპს „გაერთიანებული თამბაქოს სააგენტო“
კრწანისის II შეს. 15, კორპ. 2, ბ. 25,
თბილისი, საქართველო
(740) გიორგი შეიფარიანი
(540)



(591) ლურჯი, თეთრი, რუხი
(531) 26.03.23; 26.04.02; 26.04.12; 26.04.22; 26.04.24;
26.11.02; 26.11.05; 26.11.08; 26.11.09;
27.05.24; 29.01.12

(511)
34 – თამბაქო, სიგარეტები, სიგარილოები, სიგარები, თამბაქოს ნაწარმი, სიგარეტის ქაღალდი, სიგარეტის ფილტრები, სიგარეტის ქაღალდის ბუკლეტები, სიგარეტის ჰილზები, სანთებლები, მწვეველთა საკუთონო, ასანთი.

(260) AM 2019 102265 A
(210) AM 102265
(220) 2019 03 21
(731) სეილუნ გრუპ კო., ლტდ.
N588, მაოშან როუდ ჰუანდაო დისტრიქტ,
ცინდაო სითი, შანდუნი, 266045, ჩინეთის
სახალხო რესპუბლიკა
(740) ხათუნა იმნაძე
(540)



(591) შავ-თეთრი
(531) 18.01.21; 27.03.15; 27.05.17; 27.05.19
(511)
12 – ავტომობილის საღებავები; საღებავი სატრანსპორტო საშუალებათა თვლებისთვის; შალითები პნევმატიკური საღებავისთვის; პნევმატიკური საღებავი; მასიური საღებავი სატრანსპორტო საშუალებათა თვლებისთვის; შიგა კამერები ველოსიპედის საღებავისთვის; შიგა კამერები პნევმატიკური საღებავისთვის; კოტები საღებავისთვის; პროტექტორები საღებავის

აღსადგენად; ინსტრუმენტებისა და საკუთნოს კომპლექტი რემონტისთვის.

(260) AM 2019 102266 A

(210) AM 102266

(220) 2019 03 21

(731) სეილუნ გრუპ კო., ლტდ.
N588, მათთან როუდ ჰუანდაო დისტრიქტ,
ცინდაო სიტი, შანდუნი, 266045, ჩინეთის
სახალხო რესპუბლიკა

(740) ხათუნა იმნაძე

(540)

RXMOTION

(591) შავ-თეთრი

(531) 18.01.21; 27.03.15; 27.05.01; 27.05.17; 27.05.19

(511)

12 – ავტომობილის საღებავები; საღებავები სატრანსპორტო საშუალებათა თვლებისთვის; შალითები პნევმატიკური საღებავებისთვის; პნევმატიკური საღებავები; მასიური საღებავები სატრანსპორტო საშუალებათა თვლებისთვის; შიგა კამერები ველოსიპედის საღებავებისთვის; შიგა კამერები პნევმატიკური საღებავებისთვის; კოტები საღებავებისთვის; პროტექტორები საღებავების აღსადგენად; ინსტრუმენტებისა და საკუთნოს კომპლექტი რემონტისთვის.

(260) AM 2019 102267 A

(210) AM 102267

(220) 2019 03 21

(731) სეილუნ გრუპ კო., ლტდ.
N588, მათთან როუდ ჰუანდაო დისტრიქტ,
ცინდაო სიტი, შანდუნი, 266045, ჩინეთის
სახალხო რესპუბლიკა

(740) ხათუნა იმნაძე

(540)

RXFROST

(591) შავ-თეთრი

(531) 18.01.21; 27.03.15; 27.05.17; 27.05.19

(511)

12 – ავტომობილის საღებავები; საღებავები სატრანსპორტო საშუალებათა თვლებისთვის; შალითები პნევმატიკური საღებავებისთვის; პნევმატიკური საღებავები; მასიური საღებავები სატრანსპორტო საშუალებათა თვლებისთვის; შიგა კამერები ველოსიპედის საღებავებისთვის; შიგა კამერები პნევმატიკური საღებავებისთვის; კოტები საღებავებისთვის; პროტექტორები საღებავების აღსადგენად; ინსტრუმენტებისა და საკუთნოს კომპლექტი რემონტისთვის.

(260) AM 2019 102348 A

(210) AM 102348

(220) 2019 03 22

(731) შპს „ბერიკა“

ი. ჭავჭავაძის შესახ. 1, 6, ბ. 80, 0179,
თბილისი, საქართველო

(540)

ჩაროზი
charozi
чарози

(591) შავ-თეთრი

(511)

33 – ალკოჰოლიანი სასმელები (ლუდის გარდა).

(260) AM 2019 102351 A

(210) AM 102351

(220) 2019 03 22

(731) შპს „ბერიკა“

ი. ჭავჭავაძის შესახ. 1, 6, ბ. 80, 0179,
თბილისი, საქართველო

(540)

სამგარიო
samgario
самгарно

(591) შავ-თეთრი

(511)

33 – ალკოჰოლიანი სასმელები (ლუდის გარდა).

(260) AM 2019 102375 A

(210) AM 102375

(220) 2019 03 25

(731) გრინდექს, ას

53 კრუსტპილს სტრიტ, რიგა, 1057, ლატვია

(740) ხათუნა იმნაძე

(540)

IVAKARD
ივაკარდი

(591) შავ-თეთრი

(511)

5 – ფარმაცევტული და ვეტერინარული პრეპარატები.

(260) AM 2019 102376 A

(210) AM 102376

(220) 2019 03 25

(731) გრინდექს, ას

53 კრუსტპილს სტრიტ, რიგა, 1057, ლატვია

(740) ხათუნა იმნაძე

(540)

KARVIDIL პარვილილი

(591) შავ-თეთრი

(511)

5 – ფარმაცევტული და ვეტერინარული პრეპარატები.

(260) AM 2019 102377 A

(210) AM 102377

(220) 2019 03 26

(731) ბასფ სე

კარლ-ბოშ-შტრასე 38, ლუდვიგსჰაფენი რეინზე, გერმანია

(740) გიორგი თაქთაქიშვილი

(540)

ORVEGO

(591) შვ-თეთრი

(511)

1 – სოფლის მეურნეობაში, მეტყვევობასა და მებაღეობაში გამოსაყენებელი ქიმიური ნაწარმი, კერძოდ, მცენარეების გასაძლიერებელი პრეპარატები, მცენარეებში სტრესის მართვის ქიმიური ან ბიოლოგიური პრეპარატები, მცენარეების ზრდის მარეგულირებელი პრეპარატები, თესვების დასამუშავებელი ქიმიური პრეპარატები, თესვების გენები სოფლის სამეურნეობაში წარმოებისათვის.

5 – მავნე ცხოველების გასანადგურებელი და საწინააღმდეგო პრეპარატები; ინსექტიციდები, ფუნგიციდები, ჰერბიციდები, პესტიციდები.

(260) AM 2019 102378 A

(210) AM 102378

(220) 2019 03 26

(731) ბასფ სე

კარლ-ბოშ-შტრასე 38, ლუდვიგსჰაფენი რეინზე, გერმანია

(740) გიორგი თაქთაქიშვილი

(540)

REGALIS

(591) შავ-თეთრი

(511)

1 – სოფლის მეურნეობაში, მეტყვევობასა და მებაღეობაში გამოსაყენებელი ქიმიური ნაწარმი, კერძოდ, მცენარეების გასაძლიერებელი პრეპარატები, მცენარეებში სტრესის მართვის ქიმიური ან ბიოლოგიური პრეპარატები, მცენარეების ზრდის მარეგულირებელი პრეპარატები, თესვების დასამუშავებელი ქიმიური პრეპარატები, თესვების გენები სოფლის სამეურნეობაში წარმოებისათვის.

(260) AM 2019 102387 A

(210) AM 102387

(220) 2019 03 27

(731) კაინდ ლლკ, ე დელავერ ლიმიტედ

ლაიბილიტი კომპანი

1372 ბროდვეი, ნიუ-იორკი, ნიუ-იორკი,

10018, აშშ

(740) თამარ კოჭლამაზაშვილი

(540)

BE-KIND

(591) შავ-თეთრი

(511)

29 – ჯანსაღი საუზმეული, კერძოდ, თხილეულის და მარცვლეულის ფილები (ბრიკეტები) საუზმეულისთვის; დამუშავებული ხილის და თხილეულის საკვები ფილები, თხილეულის ფილები საუზმეულისთვის; ხილის ფილები საუზმეულისთვის; რძიანი საუზმეული; იოგურტი; ყველი; ბოსტნეულის საუზმეული; კარტოფილის და ტკბილი კარტოფილის საუზმეული; ხილის საუზმეული; თხილეულის და მარცვლეულის საუზმეული, სპრედი თხილით, დამუშავებული ხილი (კაკლის ჩათვლით); თხილეული; ხილის ჩირი; ხილის დესერტები; ხმელი ხილი; თხილეულის საუზმეული; რძის ნაწარმი; რძის ნაწარმის დესერტები; რძიანი სასმელები; იოგურტის დესერტები; იოგურტის სასმელები; ყველ; ჯემები; კომპოტები; ხილის და ბოსტნეულის სპრედები; საწებლები (სოუსები) საუზმეულისთვის, რომლებიც განეკუთვნება 29-ე კლასს.

30 – გრანოლა; გრანოლას საუზმეული; გრანოლას ფილები (ბრიკეტები), გრანოლას ნარევები; მარცვლეული და მარცვლეულის შედგენილობები; მარცვლეულის საუზმეული; მარცვლეულის ფილები (ბრიკეტები) და ენერგეტიკული ფილები (ბრიკეტები), მაღალცილოვანი მარცვლეულის ფილები, მარილიანი საუზმეული; ყავა; ბრინჯის საუზმეული, პურეული მარცვლოვანების საუზმეული, ხორბლის საუზმეული; საკვები ყინული, გაყინული იოგურტი, ნაყინი, შერბეთი (ტკბილი სასმელი), სორბეტი (ხილის ნაყინი); საღებავი რეზინი; მარცვლეულის და თხილეულის ფილები საუზმეულისთვის, რომლებიც ძირითადად შეიცავს რძის ნაწარმს; საუზმეული, რომელიც ძირითადად შეიცავს ბოსტნეულს; საუზმეული, რომელიც ძირითადად შეიცავს კარტოფილს და ტკბილ კარტოფილს; საკონდიტრო ნაწარმი; დესერტები; მიუსლი, არომატიზატორები სასმელებისთვის, ეთერზეთების გარდა; სოუსები; ნაყინის ფხვნილები; არომატიზატორები საკვები პროდუქტებისთვის, ეთერზეთების გარდა; ათქვებილი ნაღების სტაბილიზატორები; სიროფი (ტოპინგი); ფქვილი.

- (260) AM 2019 102388 A
- (210) AM 102388
- (220) 2019 03 27
- (731) კაინდ ლღკ, ე დელავერ ლიმიტედ
ლაიბილიტი კომპანი
1372 ბროდვეი, ნიუ-იორკი, ნიუ-იორკი,
10018, აშშ
- (740) თამარ კოჭლამაზაშვილი
- (540) B

E-KIND, give it a try

- (591) შავ-თეთრი
- (511)

29 – ჯანსაღი საუზმეული, კერძოდ, თხილეულის და მარცვლეულის ფილები (ბრიკეტები) საუზმეულისთვის; დამუშავებული ხილის და თხილეულის საკვები ფილები, თხილეულის ფილები საუზმეულისთვის; ხილის ფილები საუზმეულისთვის; რძიანი საუზმეული; იოგურტი; ყველი; ბოსტნეულის საუზმეული; კარტოფილის და ტკბილი კარტოფილის საუზმეული; ხილის საუზმეული; თხილეულის და მარცვლეულის საუზმეული, სპრედი თხილით, დამუშავებული ხილი (კაკლის ჩათვლით); თხილეული; ხილის ჩირი; ხილის დესერტები; ხმელი ხილი; თხილეულის საუზმეული; რძის ნაწარმი; რძის ნაწარმის დესერტები; რძიანი სასმელები; იოგურტის დესერტები; იოგურტის სასმელები; ყელე; ჯემები; კომპოტები; ხილის და ბოსტნეულის სპრედები; საწებლები (სოუსები) საუზმეულისთვის, რომლებიც განეკუთვნება 29-ე კლასს.

30 – გრანოლა; გრანოლას საუზმეული; გრანოლას ფილები (ბრიკეტები), გრანოლას ნარეგები; მარცვლეული და მარცვლეულის შედგენილობები; მარცვლეულის საუზმეული; მარცვლეულის ფილები (ბრიკეტები) და ენერგეტიკული ფილები (ბრიკეტები), მაღალცილოვანი მარცვლეულის ფილები, მარილიანი საუზმეული; ყავა; ბრინჯის საუზმეული, პურეული მარცვლოვანების საუზმეული, ხორბლის საუზმეული; საკვები ყინული, გაყინული იოგურტი, ნაყინი, შერბეთი (ტკბილი სასმელი), სორბეტი (ხილის ნაყინი); საღებავი რეზინი; მარცვლეულის და თხილეულის ფილები საუზმეულისთვის, რომლებიც ძირითადად შეიცავს რძის ნაწარმს; საუზმეული, რომელიც ძირითადად შეიცავს ბოსტნეულს; საუზმეული, რომელიც ძირითადად შეიცავს კარტოფილს და ტკბილ კარტოფილს; საკონდიტრო ნაწარმი; დესერტები; მიუსლი, არომატიზატორები სასმელებისთვის, ეთერზეთების გარდა; სოუსები; ნაყინის ფხვნილები; არომატიზატორები საკვები პროდუქტებისთვის, ეთერზეთების გარდა; ათქვებილი ნაღების სტაბილიზატორები; სიროფი (ტოპინგი); ფქვილი.

- (260) AM 2019 102390 A
- (210) AM 102390
- (220) 2019 03 27
- (731) კაინდ ლღკ, ე დელავერ ლიმიტედ
ლაიბილიტი კომპანი
1372 ბროდვეი, ნიუ-იორკი, ნიუ-იორკი,
10018, აშშ
- (740) თამარ კოჭლამაზაშვილი
- (450)



- (591) შავი, თეთრი, ყვითელი, წითელი, მწვანე, ცისფერი
- (531) 26.04.02; 26.04.09; 26.04.18; 26.04.22; 26.04.24; 29.01.15

(511)
29 – ჯანსაღი საუზმეული, კერძოდ, თხილეულის და მარცვლეულის ფილები (ბრიკეტები) საუზმეულისთვის; დამუშავებული ხილის და თხილეულის საკვები ფილები, თხილეულის ფილები საუზმეულისთვის; ხილის ფილები საუზმეულისთვის; რძიანი საუზმეული; იოგურტი; ყველი; ბოსტნეულის საუზმეული; კარტოფილის და ტკბილი კარტოფილის საუზმეული; ხილის საუზმეული; თხილეულის და მარცვლეულის საუზმეული, სპრედი თხილით, დამუშავებული ხილი (კაკლის ჩათვლით); თხილეული; ხილის ჩირი; ხილის დესერტები; ხმელი ხილი; თხილეულის საუზმეული; რძის ნაწარმი; რძის ნაწარმის დესერტები; რძიანი სასმელები; იოგურტის დესერტები; იოგურტის სასმელები; ყელე; ჯემები; კომპოტები; ხილის და ბოსტნეულის სპრედები; საწებლები (სოუსები) საუზმეულისთვის, რომლებიც განეკუთვნება 29-ე კლასს.

30 – გრანოლა; გრანოლას საუზმეული; გრანოლას ფილები (ბრიკეტები), გრანოლას ნარეგები; მარცვლეული და მარცვლეულის შედგენილობები; მარცვლეულის საუზმეული; მარცვლეულის ფილები (ბრიკეტები) და ენერგეტიკული ფილები (ბრიკეტები), მაღალცილოვანი მარცვლეულის ფილები, მარილიანი საუზმეული; ყავა; ბრინჯის საუზმეული, პურეული მარცვლოვანების საუზმეული, ხორბლის საუზმეული; საკვები ყინული, გაყინული იოგურტი, ნაყინი, შერბეთი (ტკბილი სასმელი), სორბეტი (ხილის ნაყინი); საღებავი რეზინი; მარცვლეულის და თხილეულის ფილები საუზმეულისთვის, რომლებიც ძირითადად შეიცავს რძის ნაწარმს; საუზმეული, რომელიც ძირითადად შეიცავს ბოსტნეულს; საუზმეული, რომელიც ძირითადად შეიცავს კარტოფილს და ტკბილ კარტოფილს; საკონდიტრო ნაწარმი; დესერტები; მიუსლი, არომატიზატორები

სასმელებისთვის, ეთერზეთების გარდა; სოუსები; ნაყინის ფხვნილები; არომატიზატორები საკვები პროდუქტებისთვის, ეთერზეთების გარდა; ათქვებილი ნაღების სტაბილიზატორები; სიროფი (ტოპინგი); ფქვილი.

- (260) AM 2019 102402 A
- (210) AM 102402
- (220) 2019 03 28
- (310) 76413
- (320) 29 11 2018
- (330) JM

(731) ინტელ კორპორეიშენ
2200 მიშენ კოლიჯ ბულვარი, სანტა-
კლარა, კალიფორნია 95052, აშშ
(740) თამაზ შილაკაძე
(540)

INTEL AGILEX

(591) შავ-თეთრი
(511)
9 – ინტეგრირებული სქემები, პროგრამირებადი ინტეგრირებული სქემები და ნახევარგამტარები.

- (260) AM 2019 102405 A
- (210) AM 102405
- (220) 2019 03 28
- (731) შპს „ლერმონტ“
ლერმონტოვის ქ. 10, 0105, თბილისი,
საქართველო
(540)



(591) ყავისფერი, თეთრი
(531) 01.15.05; 01.15.11; 05.09.14; 11.03.18; 25.05.02;
26.04.16; 26.04.22; 28.19; 29.01.12
(511)
43 – საკვები პროდუქტებითა და სასმელებით უზრუნველყოფა; დროებითი საცხოვრებელი უზრუნველყოფა.

- (260) AM 2019 102407 A
- (210) AM 102407
- (220) 2019 03 28
- (731) შპს „ლერმონტ“
ლერმონტოვის ქ. 10, 0105, თბილისი,
საქართველო

(540)



(591) შავ-თეთრი
(531) 19.07.25; 26.01.01; 26.01.05; 26.01.06; 26.13.25;
27.01.12
(511)
43 – საკვები პროდუქტებითა და სასმელებით უზრუნველყოფა; დროებითი საცხოვრებელი უზრუნველყოფა.

- (260) AM 2019 102492 A
- (210) AM 102492
- (220) 2019 03 29
- (731) შპს „ლერმონტ“
ლერმონტოვის ქ. 10, 0105, თბილისი,
საქართველო
(540)



(591) შავ-თეთრი
(531) 26.01.01; 26.01.03
(511)
43 – დროებითი საცხოვრებელი უზრუნველყოფის მომსახურება (სასტუმროები, პანსიონები); საკვების შეკვეთით დამზადება; საკვებისა და სასმელის ადგილზე მიტანა (წვეულებების მომსახურება); კაფეებით მომსახურება; სასტუმროებით მომსახურება; რესტორნებით მომსახურება; ბარების მომსახურება; კაფეტერიებით მომსახურება.

- (260) AM 2019 102511 A
- (210) AM 102511
- (220) 2019 04 02
- (731) შპს „PARK GIDA“
სოფ. ხუცუბანი, მე-5 უბანი ქუჩა 46ა,
ქობულეთის მუნიციპალიტეტი, 6200,
საქართველო
(740) დათო ჯაიანი

(540)

ავანტე

(591) შავ-თეთრი

(511)

32 – ლუდი, მინერალური და გაზიანი წყალი და სხვა უაღკოპოლო სასმელები; ხილის სასმელები და ხილის წვენები; ვაჟინები და სასმელების დასამზადებელი სხვა შედგენილობები.

(260) AM 2019 102513 A

(210) AM 102513

(220) 2019 04 02

(731) ბასილიურ თი ექსპორტ (პვტ) ლტდ. 143/6, ვიდეიბანდარა მავათა, კელანიშულა, ანგოდა, შრი-ლანკა

(740) გიორგი თაქთაქიშვილი

(540)



(591) შავ-თეთრი

(531) 26.04.22; 26.04.24; 26.13.25; 27.01.12; 27.05.21; 27.05.24

(511)

30 – ჩაი, ხილისა და ბალახეულის ნაყენები და სხვა ჯანმრთელობისა და ჯანმრთელი ცხოვრებისათვის განკუთვნილი ჩაი / ნაყენები.

35 – რეკლამა; მართვა საქმიან სფეროში; აღმინისტრირება საქმიან სფეროში; საოფისე სამსახური.

43 – საკვები პროდუქტებითა და სასმელებით უზრუნველყოფა; დროებითი საცხოვრებელი უზრუნველყოფა.

(260) AM 2019 102514 A

(210) AM 102514

(220) 2019 04 02

(731) ბასილიურ თი ექსპორტ (პვტ) ლტდ. 143/6, ვიდეიბანდარა მავათა, კელანიშულა, ანგოდა, შრი-ლანკა

(740) გიორგი თაქთაქიშვილი

(540)



(591) ნაცრისფერი, შავი, თეთრი

(531) 27.05.01; 27.05.17

(511)

30 – ჩაი, ხილისა და ბალახეულის ნაყენები და სხვა ჯანმრთელობისა და ჯანმრთელი ცხოვრებისათვის განკუთვნილი ჩაი / ნაყენები.

(260) AM 2019 102517 A

(210) AM 102517

(220) 2019 04 03

(731) შპს „ნიკალა“

I ხეივანის ქ. 12, თბილისი, საქართველო

(540)



(591) შავ-თეთრი

(531) 05.03.04; 05.07.10; 05.13.08; 19.09.02; 24.09.02; 24.09.09; 24.13.01; 27.07.01

(511)

33 – ალკოჰოლიანი სასმელები (ლუდის გარდა).

(260) AM 2019 102528 A

(210) AM 102528

(220) 2019 04 04

(310) 88/188,844

(320) 09 11 2018

(330) US

(731) რეიჯნ ბევერიჯ კომპანი ლღკ 1547 ნ. კნოულზ ავენიუ, ლოს ანჯელესი, კალიფორნია, 90063, აშშ

(740) ნათელა ოთარიძე

(540)

REIGN TOTAL BODY FUEL

(591) შავ-თეთრი

(511)

32 – ფიტნეს სასმელები.

(260) AM 2019 102529 A

(210) AM 102529

(220) 2019 04 04

(731) სს „გეფა“

აკაკი ბელიაშვილის ქ. 142, 0159, თბილისი, საქართველო

(740) სალომე ჯელაძე

(540)

LABHUB

(591) შავ-თეთრი
(511)
44 – სამედიცინო მომსახურება; ვეტერინარული მომსახურება; მომსახურება ცხოველებისა და ადამიანების ჰიგიენისა და კოსმეტიკის სფეროში; მომსახურება სოფლის მეურნეობის, მებაღეობისა და მეტყვეობის სფეროში.

(260) AM 2019 102530 A
(210) AM 102530
(220) 2019 04 04
(731) სს „გეფა“
აკაკი ბელიაშვილის ქ. 142, 0159, თბილისი, საქართველო
(740) სალომე ჯვალაძე
(540)

HEALTHLAB

(591) შავ-თეთრი
(511)
44 – სამედიცინო მომსახურება; ვეტერინარული მომსახურება; მომსახურება ცხოველებისა და ადამიანების ჰიგიენისა და კოსმეტიკის სფეროში; მომსახურება სოფლის მეურნეობის, მებაღეობისა და მეტყვეობის სფეროში.

(260) AM 2019 103469 A
(210) AM 103469
(220) 2019 06 05
(731) პიოვარი სტაროპრამენ ს.რ.ო.
ნადრაჟნი 43/84, CZ -150 00 პრაღა 5,
ჩეხეთის რესპუბლიკა
(740) შალვა გვარამაძე
(540)



(591) სხვადასხვა ტონის ოქროსფერი, მუქი მწვანე, წითელი, თეთრი
(531) 05.13.08; 24.01.05; 24.01.15; 24.01.18; 24.01.25; 25.01.05; 27.05.01; 27.05.10; 27.05.11; 27.05.19; 28.19; 29.01.14
(511)
16 – ქაღალდი, ბარათები; აფიშები, პლაკატები; „ტეიბლ-ტენტები“ (მაგიდის სამკუთხა ბარათები), საგები ჭიქების გასაშრობად, ბირდეკელები, ქვესადგამები გრაფინებისთვის; საფოსტო ბარათები, სარეკლამო ბარათები; მუყაოს ფიგურები; ნაბეჭდი პროდუქცია; საკანცელარიო საქონელი, საფოსტო ქაღალდი, კონვერტები, ბლოკნოტები;

საწერი საკუთვნობები, საწერი კაღები, კაღმისტრები და ფანქრები; კატალოგები და ცნობარები; ჟურნალები; მენიუ და სასადილო ბარათები; ქაღალდის ვიშკლები; ქაღალდის დროშები; პლასტმასის ტომრები; თვითწებავადი ეტიკეტები ფანჯრებისათვის; ესტამპები ჩარჩოებით; თვითწებავადი ეტიკეტები; თვითწებავადი ეტიკეტები მანქანის ფანჯრებისათვის; ქაღალდის როზეტები; მისალოცი ბარათები; ქაღალდის პაკეტები და ჩანთები; მოთხრობები გადმოცემული სურათებით და კომიქსები; სავიზიტო ბარათები; საკოლექციო ბარათები, საკოლექციო თვითწებავადი ეტიკეტები; ხელსახოცები; კაენდრები; დღიურები; ტატუ (ქაღალდის გადასაცემი სურათები).

21 – საოჯახო და სამზარეულოს ჭურჭელი და ჭურჭლეული; სავარცხლები; დრუბლები; ჯაგრისები; მინის ნაკეთობები; ფაიფურის და ქაშანურის ნაწარმი; სასმელებისათვის ჭიქები; ბურთისებრი მინის ჭურჭელი და მინის ჭურჭელი; ბოთლის გასახსნელი სამარჯვეები; ლანგრები; ტომრები და კონტეინერები საკვები პროდუქტების და სასმელების ცივ მდგომარეობაში შესანახად; სავარძლის საკუთვნობები, სახელდობრ, ვინილის ქსოვილისგან დამზადებული; სავარძლის სამარჯვეები ჭიქების, ბოთლების და/ან ქილების შესაკავებლად, სამშენისები და მორთულობა მინისგან, ბროლისგან, კერამიკისგან, ქაშანურისგან, აღმოსავლური ფაიფურისგან და ფაიფურისგან; სასმელებისათვის კონტეინერები; დოქები, ბადია და სათლები პლასტმასის, პლასტმასის ფინჯნები.

25 – ტანსაცმელი; ფეხსაცმელი; თავსაბურავები.

32 – ლუდი, სტაუტი („მაგარი ლუდი“), ლაგერი („მსუბუქი ლუდი“), პორტერი („მაგარი მუქი ლუდი“), და ელი (ლია ფერის ლუდი); მინერალური და გაზირებული სასმელების დასამზადებელი სხვა შედგენილობები.

რეგისტრირებული სასაქონლო ნიშნები

(111) M 1998 8968 P4 R

(151) 1998 04 24

(181) 2028 04 24

(260) AM 2019 105040 A

(220) 2019 09 26

(732) დოსან შკოდა პაუერ ს.რ.ო.

ტილოვა 1/57, იიუნი პრედმიესტი, 301 00

პლზენი, დელივერი No. C-301

28 პლზენი, ჩეხეთის რესპუბლიკა

(511)

7 – ორთქლის ტურბინები, მათი ნაწილები და აქსესუარები, კერძოდ, ზედაპირული კონდენსატორები, თბოგადამცემები და საკვები წყლების გამათბობლები, ტურბოგენერატორები და ელექტროგენერატორები.

(111) M 1998 8970 P3 R

(151) 1998 04 24

(181) 2028 04 24

(260) AM 2019 105044 A

(220) 2019 09 27

(732) დოსან შკოდა პაუერ ს.რ.ო.

ტილოვა 1/57, იიუნი პრედმიესტი, 301 00

პლზენი, დელივერი No. C-301

28 პლზენი, ჩეხეთის რესპუბლიკა

(511)

7 – ორთქლის ტურბინები, მათი ნაწილები და აქსესუარები, კერძოდ, ზედაპირული კონდენსატორები, თბოგადამცემები და საკვები წყლების გამათბობლები, ტურბოგენერატორები და ელექტროგენერატორები.

(111) M 1998 8968 P5 R

(151) 1998 04 24

(181) 2028 04 24

(260) AM 2019 105121 A

(220) 2019 09 27

(732) დოსან შკოდა პაუერ ს.რ.ო.

ტილოვა 1/57, იიუნი პრედმიესტი, 301 00

პლზენი, დელივერი No. C-301

28 პლზენი, ჩეხეთის რესპუბლიკა

(511)

7 – ორთქლის ტურბინები, მათი ნაწილები და აქსესუარები, კერძოდ, ზედაპირული კონდენსატორები, თბოგადამცემები და საკვები წყლების გამათბობლები, ტურბოგენერატორები და ელექტროგენერატორები.

(111) M 1998 8969 P R

(151) 1998 04 24

(181) 2028 04 24

(260) AM 2019 105122 A

(220) 2019 09 27

(732) დოსან შკოდა პაუერ ს.რ.ო.

ტილოვა 1/57, იიუნი პრედმიესტი, 301 00

პლზენი, დელივერი No. C-301

28 პლზენი, ჩეხეთის რესპუბლიკა

(511)

7 – ორთქლის ტურბინები, მათი ნაწილები და აქსესუარები, კერძოდ, ზედაპირული კონდენსატორები, თბოგადამცემები და საკვები წყლების გამათბობლები, ტურბოგენერატორები და ელექტროგენერატორები.

(111) M 2019 31809 R

(151) 2019 10 09

(181) 2029 10 09

(260) AM 2018 100017 A

(220) 2018 10 23

(732) შპს „ავერსი-ფარმა“

დავით აღმაშენებლის გამზ. 148/2, 0112,

თბილისი, საქართველო

(111) M 2019 31810 R

(151) 2019 10 09

(181) 2029 10 09

(260) AM 2018 100076 A

(220) 2018 11 05

(732) შპს „ნოლეთ“

ლიზიკო ქავთარაძის ქ. 1, სად. 3,

ბლოკი 3, ბ. 63, ვაკის რაიონი, 0179,

თბილისი, საქართველო

(111) M 2019 31811 R

(151) 2019 10 09

(181) 2029 10 09

(260) AM 2018 100089 A

(220) 2018 11 07

(732) რიჯენტ ჰოსპიტალიტი უოლდვაიდ, ინკ.

უგლენდ ჰაუსი, პ.ო. ბოქს 309, გრანდ

კაიშანი, KY1-1104, კაიშანის კუნძულები

(111) M 2019 31812 R

(151) 2019 10 09

(181) 2029 10 09

(260) AM 2018 100097 A

<p>(220) 2018 11 08 (732) ევროდრაგ ლაბორატორის ბ.ვ. რეგულუსვეგ 11, 2516 AC ჰააგა, ნიდერლანდები</p>	<p>I, ტოიოტა-ჩო, ტოიოტა-ში, აიჩი-კენ, იაპონია</p>
<p>(111) M 2019 31813 R (151) 2019 10 09 (181) 2029 10 09 (260) AM 2018 100400 A (220) 2018 11 14 (732) კორპორაციონ ჰაბანოს, ს.ა. კარტერა ვიეხა გუანაბაკოა ი ლინეა დელ ფეროკარილ ფინალ, გუანაბაკოა, ჰაგანა, კუბა</p>	<p>(111) M 2019 31818 R (151) 2019 10 09 (181) 2029 10 09 (260) AM 2018 100769 A (220) 2018 12 08 (732) შპს „გაერთიანებული თამბაქოს სააგენტო“ კრწანისის II შეს. 15, კორპ. 2, ბ. 25, თბილისი, საქართველო</p>
<p>(111) M 2019 31814 R (151) 2019 10 09 (181) 2029 10 09 (260) AM 2018 100402 A (220) 2018 11 14 (732) შპს „აგრონომი“ გოთუას ქ. 12ა, 0160, თბილისი, საქართველო</p>	<p>(111) M 2019 31819 R (151) 2019 10 09 (181) 2029 10 09 (260) AM 2018 100770 A (220) 2018 12 08 (732) შპს „გაერთიანებული თამბაქოს სააგენტო“ კრწანისის II შეს. 15, კორპ. 2, ბ. 25, თბილისი, საქართველო</p>
<p>(111) M 2019 31815 R (151) 2019 10 09 (181) 2029 10 09 (260) AM 2018 100424 A (220) 2018 11 20 (732) შპს „თალისმანი“ ნ. ცხვედაძის ქ. 28, 0162, თბილისი, საქართველო</p>	<p>(111) M 2019 31820 R (151) 2019 10 09 (181) 2029 10 09 (260) AM 2018 98391 A (220) 2018 07 05 (732) საღამური დიღმის მას., IV კვარტ., კორპ. 16, ბ. 26-27, 0159, თბილისი, საქართველო</p>
<p>(111) M 2019 31816 R (151) 2019 10 09 (181) 2029 10 09 (260) AM 2018 100601 A (220) 2018 11 27 (732) ტოიოტა ჯიდოშა კაბუშიკი კაიშა (მოვაჭრე, როგორც ტოიოტა მორტორ კორპორეიშენ) I, ტოიოტა-ჩო, ტოიოტა-ში, აიჩი-კენ, იაპონია</p>	<p>(111) M 2019 31821 R (151) 2019 10 09 (181) 2029 10 09 (260) AM 2018 98397 A (220) 2018 07 09 (732) შპს „ქართული ღვინის სახლი“ სოფ. ზეგანნი, 1500, გურჯაანის რაიონი, საქართველო</p>
<p>(111) M 2019 31817 R (151) 2019 10 09 (181) 2029 10 09 (260) AM 2018 100603 A (220) 2018 11 29 (732) ტოიოტა ჯიდოშა კაბუშიკი კაიშა (მოვაჭრე, როგორც ტოიოტა მორტორ კორპორეიშენ)</p>	<p>(111) M 2019 31822 R (151) 2019 10 09 (181) 2029 10 09 (260) AM 2018 98778 A (220) 2018 08 03 (732) შპს „აგრონომი“ გოთუას ქ. 12ა, 0160, თბილისი, საქართველო</p>

(111) M 2019 31823 R (151) 2019 10 09 (181) 2029 10 09 (260) AM 2018 98779 A (220) 2018 08 03 (732) შპს „აგრონომი“ გოთუას ქ. 12ა, 0160, თბილისი, საქართველო	(732) ოლეგ ზობოვ მეუნარგიას ქ. 68, ბ. 35, თბილისი, საქართველო
(111) M 2019 31824 R (151) 2019 10 09 (181) 2029 10 09 (260) AM 2018 98780 A (220) 2018 08 03 (732) შპს „აგრონომი“ გოთუას ქ. 12ა, 0160, თბილისი, საქართველო	(111) M 2019 31829 R (151) 2019 10 09 (181) 2029 10 09 (260) AM 2018 99168 A (220) 2018 08 30 (732) შპს „არტფარმა“ გამრეკელის ქ. 19 (512), 0160, თბილისი, საქართველო
(111) M 2019 31825 R (151) 2019 10 09 (181) 2029 10 09 (260) AM 2018 98782 A (220) 2018 08 03 (732) შპს „აგრონომი“ გოთუას ქ. 12ა, 0160, თბილისი, საქართველო	(111) M 2019 31830 R (151) 2019 10 09 (181) 2029 10 09 (260) AM 2018 99169 A (220) 2018 08 30 (732) შპს „არტფარმა“ გამრეკელის ქ. 19 (512), 0160, თბილისი, საქართველო
(111) M 2019 31826 R (151) 2019 10 09 (181) 2029 10 09 (260) AM 2018 98783 A (220) 2018 08 03 (732) შპს „აგრონომი“ გოთუას ქ. 12ა, 0160, თბილისი, საქართველო	(111) M 2019 31831 R (151) 2019 10 09 (181) 2029 10 09 (260) AM 2018 99170 A (220) 2018 08 30 (732) სილაგ გმბჰ ინტერნაციონალ გუბელშტრასე 34, CH-6300, ცუგი, შვეიცარია
(111) M 2019 31827 R (151) 2019 10 09 (181) 2029 10 09 (260) AM 2018 98983 A (220) 2018 08 15 (732) შპს „გოუტრიპი“ ბახტრიონის ქ. 39, ბ. 26, 0194, თბილისი, საქართველო	(111) M 2019 31832 R (151) 2019 10 09 (181) 2029 10 09 (260) AM 2018 99171 A (220) 2018 08 30 (732) სილაგ გმბჰ ინტერნაციონალ გუბელშტრასე 34, CH-6300, ცუგი, შვეიცარია
(111) M 2019 31828 R (151) 2019 10 09 (181) 2029 10 09 (260) AM 2018 98991 A (220) 2018 08 15	(111) M 2019 31833 R (151) 2019 10 09 (181) 2029 10 09 (260) AM 2018 99312 A (220) 2018 09 10 (732) ოლო „როსტ-ბრენდ“ ლენინგრადსკი პროსპექტი, შენობა 37/9, ოთახი 806, მოსკოვი, 125167, რუსეთის ფედერაცია

(111) M 2019 31834 R
 (151) 2019 10 09
 (181) 2029 10 09
 (260) AM 2018 99366 A
 (220) 2018 09 14
 (732) ანტონ ფროლოვი
 2 კონხო ღნ., ბელ კანიონი,
 კალიფორნიის შტატი, 91307, აშშ

(111) M 2019 31835 R
 (151) 2019 10 09
 (181) 2029 10 09
 (260) AM 2018 99427 A
 (220) 2018 09 14
 (732) შპს „მ7“
 ანტიოქიის ქ. 12, მცხეთა, საქართველო

(111) M 2019 31836 R
 (151) 2019 10 09
 (181) 2029 10 09
 (260) AM 2018 99450 A
 (220) 2018 09 20
 (732) ოლო როსტ-ბრენდ
 ლენინგრადსკი პროსპექტი, შენობა 37/9,
 ოთახი 806, მოსკოვი, 125167, რუსეთის
 ფედერაცია

(111) M 2019 31837 R
 (151) 2019 10 09
 (181) 2029 10 09
 (260) AM 2018 99526 A
 (220) 2018 09 26
 (732) ობშჩესტვო ს ოგრანიჩენი ოტვეტს-
 ტვენოსტიუ „კოორდინირუიუში
 რასპრედელიტელნი ცენტრ „ეფკო-
 კასკად“
 ულ. ფრუნზე, დ. 4, ალექსეევკა, 309850,
 ბელგოროდსკაია ობლასტ, რუსეთის
 ფედერაცია

(111) M 2019 31838 R
 (151) 2019 10 09
 (181) 2029 10 09
 (260) AM 2018 99528 A
 (220) 2018 09 26
 (732) ობშჩესტვო ს ოგრანიჩენი ოტვეტს-
 სტვენოსტიუ „კოორდინირუიუში
 რასპრედელიტელნი ცენტრ „ეფკო-
 კასკად“
 ულ. ფრუნზე, დ. 4, ალექსეევკა, 309850,
 ბელგოროდსკაია ობლასტ, რუსეთის
 ფედერაცია

(111) M 2019 31839 R
 (151) 2019 10 09
 (181) 2029 10 09
 (260) AM 2018 99529 A
 (220) 2018 09 26
 (732) ობშჩესტვო ს ოგრანიჩენი ოტვეტს-
 სტვენოსტიუ „კოორდინირუიუში
 რასპრედელიტელნი ცენტრ „ეფკო-
 კასკად“
 ულ. ფრუნზე, დ. 4, ალექსეევკა, 309850,
 ბელგოროდსკაია ობლასტ, რუსეთის
 ფედერაცია

(111) M 2019 31840 R
 (151) 2019 10 09
 (181) 2029 10 09
 (260) AM 2018 99670 A
 (220) 2018 10 04
 (732) „გრანდ კენდი“ ლღკ
 31 მასის სტრ., 0061, ერევანი, სომხეთი

(111) M 2019 31841 R
 (151) 2019 10 09
 (181) 2029 10 09
 (260) AM 2018 99887 A
 (220) 2018 10 17
 (732) ა(ა)იპ „ასოციაცია აიდიეს ბორჯომი“
 თორის ქ. 39, ბორჯომი, 1200,
 საქართველო

(111) M 2019 31842 R
 (151) 2019 10 09
 (181) 2029 10 09
 (260) AM 2018 99941 A
 (220) 2018 10 22
 (732) აბდი იბრაჰიმ ილაჩ სანაი ვე თიჯარეთ
 ანონიმ შირქეთი
 რეშითფაშა მაჰალესი ესქი ბიუიუქდერე
 ჯადესი No:4 34467 მასლაქი სარიერი
 სტამბოლი, თურქეთი

(111) M 2019 31843 R
 (151) 2019 10 09
 (181) 2029 10 09
 (260) AM 2018 99942 A
 (220) 2018 10 22
 (732) აბდი იბრაჰიმ ილაჩ სანაი ვე თიჯარეთ
 ანონიმ შირქეთი
 რეშითფაშა მაჰალესი ესქი ბიუიუქდერე
 ჯადესი No:4 34467 მასლაქი სარიერი
 სტამბოლი, თურქეთი

(111) M 2019 31844 R
 (151) 2019 10 09
 (181) 2029 10 09
 (260) AM 2018 99944 A
 (220) 2018 10 22
 (732) აბღი იბრაჰიმ ილაჩ სანაი ვე თიჯარეთ
 ანონიმ შირქეთი
 რეშითფაშა მაჰალესი ესქი ბიუიუქდერე
 ჯადესი No:4 34467 მასლაქი სარიერი
 სტამბოლი, თურქეთი

(111) M 2019 31845 R
 (151) 2019 10 09
 (181) 2029 10 09
 (260) AM 2018 99945 A
 (220) 2018 10 22
 (732) აბღი იბრაჰიმ ილაჩ სანაი ვე თიჯარეთ
 ანონიმ შირქეთი
 რეშითფაშა მაჰალესი ესქი ბიუიუქდერე
 ჯადესი No:4 34467 მასლაქი სარიერი
 სტამბოლი, თურქეთი

(111) M 2019 31847 R
 (151) 2019 10 10
 (181) 2029 10 10
 (260) AM 2018 99955 A
 (220) 2018 10 22
 (732) კორპორასიონ ჰაბანოს, ს.ა.
 კარეტერა ვიეხა გუანაბაკოა ი ლინეა
 დელ ფეროკარილ ფინალ, გუანაბაკოა,
 ჰაგანა, კუბა

(111) M 2019 31848 R
 (151) 2019 10 10
 (181) 2029 10 10
 (260) AM 2018 99963 A
 (220) 2018 10 22
 (732) კორპორასიონ ჰაბანოს, ს.ა.
 კარეტერა ვიეხა გუანაბაკოა ი ლინეა
 დელ ფეროკარილ ფინალ, გუანაბაკოა,
 ჰაგანა, კუბა

(111) M 2019 31849 R
 (151) 2019 10 10
 (181) 2029 10 10
 (260) AM 2018 99965 A
 (220) 2018 10 22
 (732) კორპორასიონ ჰაბანოს, ს.ა.
 კარეტერა ვიეხა გუანაბაკოა ი ლინეა
 დელ ფეროკარილ ფინალ, გუანაბაკოა,
 ჰაგანა, კუბა

(111) M 2019 31850 R
 (151) 2019 10 10
 (181) 2029 10 10
 (260) AM 2018 99968 A
 (220) 2018 10 22
 (732) მაილან ინსტიტუტო შნლ ინკ.
 1718 ნორტოკ კორტ, როკფორდი,
 ილინოისი, 61103, აშშ

(111) M 2019 31851 R
 (151) 2019 10 10
 (181) 2029 10 10
 (260) AM 2018 99979 A
 (220) 2018 10 23
 (732) შპს „ავერსი-ფარმა“
 დავით აღმაშენებლის გამზ. 148/2, 0112,
 თბილისი, საქართველო

(111) M 2019 31852 R
 (151) 2019 10 10
 (181) 2029 10 10
 (260) AM 2018 99982 A
 (220) 2018 10 23
 (732) შპს „ავერსი-ფარმა“
 დავით აღმაშენებლის გამზ. 148/2, 0112,
 თბილისი, საქართველო

(111) M 2019 31853 R
 (151) 2019 10 10
 (181) 2029 10 10
 (260) AM 2018 99983 A
 (220) 2018 10 23
 (732) შპს „ავერსი-ფარმა“
 დავით აღმაშენებლის გამზ. 148/2, 0112,
 თბილისი, საქართველო

(111) M 2019 31854 R
 (151) 2019 10 10
 (181) 2029 10 10
 (260) AM 2018 99984 A
 (220) 2018 10 23
 (732) შპს „ავერსი-ფარმა“
 დავით აღმაშენებლის გამზ. 148/2, 0112,
 თბილისი, საქართველო

(111) M 2019 31855 R
 (151) 2019 10 10
 (181) 2029 10 10
 (260) AM 2018 99987 A
 (220) 2018 10 23
 (732) შპს „ავერსი-ფარმა“
 დავით აღმაშენებლის გამზ. 148/2, 0112,
 თბილისი, საქართველო

დაქარაზებული პროცედურით რეგისტრირებული სასაქონლო ნიშნები

რეგისტრაციის გაუქმების მოთხოვნით საჩივრის შეტანა შესაძლებელია საქაბენტის სააპელაციო პალატაში გამოქვეყნებიდან 3 თვის ვადაში.

- (111) M 2019 31807 R
- (151) 2019 10 08
- (181) 2029 10 08
- (210) AM 104314
- (220) 2019 07 30
- (732) სს „პროკრედიტ ბანკი“
აღ. ყაზბეგის გამზ. 21, თბილისი,
საქართველო
- (740) ნინო ჯიქია
- (540)



- (591) თეთრი, წითელი, ნაცრისფერი
- (531) 01.05.02; 26.04.13; 26.04.18; 27.05.10;
29.01.13
- (511)
- 36 – დაზღვევა; ფინანსებთან დაკავშირებული საქმიანობა; ფულად-საკრედიტო ოპერაციები; უძრავ ქონებასთან დაკავშირებული ოპერაციები.

- (111) M 2019 31808 R
- (151) 2019 10 08
- (181) 2029 10 08
- (210) AM 104315
- (220) 2019 07 30
- (732) სს „პროკრედიტ ბანკი“
აღ. ყაზბეგის გამზ. 21, თბილისი,
საქართველო
- (740) ნინო ჯიქია
- (540)



- (591) წითელი, თეთრი, ნაცრისფერი
- (531) 01.05.02; 26.04.13; 26.04.18; 28.19; 29.01.13
- (511)
- 36 – დაზღვევა; ფინანსებთან დაკავშირებული საქმიანობა; ფულად-საკრედიტო ოპერაციები; უძრავ ქონებასთან დაკავშირებული ოპერაციები.

- (111) M 2019 31846 R
- (151) 2019 10 09
- (181) 2029 10 09
- (210) AM 104916
- (220) 2019 09 17
- (732) სს „კოკა კოლა ბოთლერს ჯორჯია“
აკ. წერეთლის გამზ. 114, 0119, თბილისი,
საქართველო
- (540)



- (591) ცისფერი, შავი, თეთრი
- (531) 06.01.01; 06.01.04; 28.19; 29.01.12
- (511)
- 32 – მინერალური წყალი.

- (111) M 2019 31856 R
- (151) 2019 10 10
- (181) 2029 10 10
- (210) AM 105144
- (220) 2019 10 02
- (732) ჯაპან ტობაკო ინკ.
2-2-1 ტორანომონ, მინატო-კუ, ტოკიო,
იაპონია
- (740) შალვა გვარამაძე
- (540)

CASTER

- (591) შავ-თეთრი
- (511)
- 34 – დამუშავებული ან დამუშავებელი თამბაქო; მოსაწვევი თამბაქო, ჩიბუხის თამბაქო, ხელით გასახვევი თამბაქო, საღეჭი თამბაქო, თამბაქო „სნუსი“; სიგარეტები, პაპიროსები, ელექტრონული სიგარეტები, სიგარები, სიგარეტის ბურუნუთი; მწვევლთა საკუთონოები შემავალი 34-ე კლასში; სიგარეტის და პაპიროსის ქაღალდები, სიგარეტის და პაპიროსის მილაკები და ასანთები.

- (111) M 2019 31857 R
- (151) 2019 10 11
- (181) 2029 10 11
- (210) AM 105140
- (220) 2019 10 01
- (732) შპს „ვესტ ინვესტ“
გრიგოლ ლორთქიფანიძის ქ. 13ა,
თბილისი, საქართველო
- (540)

პრემიო

- (591) შავ-თეთრი
- (511)
- 29 – ხორცი, თევზი, ფრინველი და ნანადირევი; ხორცის ექსტრაქტები; დაკონსერვებული, გამხმარი და თბურად დამუშავებული ბოსტნეული და ხილი; ჟელე, მურაბა, კომპოტი; კვერციხი, რძე და რძის ნაწარმი; ზეთები და საკვები ცხიმები.

-
- (111) M 2019 31858 R
 - (151) 2019 10 15
 - (181) 2029 10 15
 - (210) AM 104909
 - (220) 2019 09 17
 - (732) შპს „რეპორტ.ჯი“
ეიფშიძის ქ. 7, ბ. 43, თბილისი,
საქართველო
 - (540)



- (591) თეთრი, წითელი, ნაცრისფერი
- (531) 01.05.01; 01.05.05; 01.05.23; 26.11.08;
27.05.10; 27.05.17; 29.01.13
- (511)
- 38 – კავშირგაბმულობა.

-
- (111) M 2019 31859 R
 - (151) 2019 10 15
 - (181) 2029 10 15
 - (210) AM 105154
 - (220) 2019 10 04
 - (732) სს „მ2 უძრავი ქონება“
ი. ჭავჭავაძის გამზ. 29, სართ. 3,
თბილისი, საქართველო
 - (740) ნიკოლოზ ჯალაღანია
 - (540)

ამბერი

- (591) შავ-თეთრი

- (511)
- 35 – რეკლამა; მართვა საქმიან სფეროში; აღმინისტრირება საქმიან სფეროში; საოფისე სამსახური.
- 36 – დაზღვევა; ფინანსებთან დაკავშირებული საქმიანობა; ფულად-საკრედიტო ოპერაციები; უძრავ ქონებასთან დაკავშირებული ოპერაციები.
- 37 – მშენებლობა; რემონტი; დანადგარების დაყენება.
- 43 – საკვები პროდუქტებითა და სასმელებით უზრუნველყოფა; დროებითი საცხოვრებელი უზრუნველყოფა.

-
- (111) M 2019 31860 R
 - (151) 2019 10 15
 - (181) 2029 10 15
 - (210) AM 105155
 - (220) 2019 10 04
 - (732) სს „მ2 უძრავი ქონება“
ი. ჭავჭავაძის გამზ. 29, სართ. 3,
თბილისი, საქართველო
 - (740) ნიკოლოზ ჯალაღანია
 - (540)

Amber

- (591) შავ-თეთრი
- (511)
- 35 – რეკლამა; მართვა საქმიან სფეროში; აღმინისტრირება საქმიან სფეროში; საოფისე სამსახური.
- 36 – დაზღვევა; ფინანსებთან დაკავშირებული საქმიანობა; ფულად-საკრედიტო ოპერაციები; უძრავ ქონებასთან დაკავშირებული ოპერაციები.
- 37 – მშენებლობა; რემონტი; დანადგარების დაყენება.
- 43 – საკვები პროდუქტებითა და სასმელებით უზრუნველყოფა; დროებითი საცხოვრებელი უზრუნველყოფა.

-
- (111) M 2019 31861 R
 - (151) 2019 10 16
 - (181) 2029 10 16
 - (210) AM 105133
 - (220) 2019 10 01
 - (732) შპს „ჯეოსტილი“
დ. გარეჯის ქ. 36, რუსთავი, საქართველო
 - (740) დავით კიკნაველიძე
 - (540)



(591) ლურჯი, თეთრი, ნაცრისფერი
(531) 27.05.01; 29.01.12
(511)
1 – დოლომიტი სამრეწველო მიზნებისათვის, სასასუქე წიდა.

6 – ჩვეულებრივი ლითონები და მათი შენადნობები; ლითონის სამშენებლო მასალა; ლითონის მოძრავი კონსტრუქციები და ნაგებობები; ლითონის მასალა ლიანდაგებისათვის; ჩვეულებრივი ლითონის გვარდები და მავთული (არაელექტრული); რკინა-კავეუმი და საკეტი ნაწარმი; ლითონის მიღები და მიღსადენები; სეიფები; ჩვეულებრივი ლითონის ნაკეთობა, სხვა კლასებში შეტანილის გარდა; მადანი.

19 – ცემენტი, კირი, კირქვა, სამშენებლო დანიშნულების წიდა, ბრძმედის წიდა, რკინის შემცველი წიდა, კირწიდა.

(111) M 2019 31862 R
(151) 2019 10 16
(181) 2029 10 16
(210) AM 105134
(220) 2019 10 01
(732) შპს „ჯეოსთილი“
დ. გარეჯის ქ. 36, რუსთავი, საქართველო
(740) დავით კიკნაველიძე
(540)



(591) ცისფერი, თეთრი, ნაცრისფერი
(531) 26.11.08; 27.05.01; 27.05.11; 29.01.12
(511)
1 – დოლომიტი სამრეწველო მიზნებისათვის, სასასუქე წიდა.

6 – ჩვეულებრივი ლითონები და მათი შენადნობები; ლითონის სამშენებლო მასალა; ლითონის მოძრავი კონსტრუქციები და ნაგებობები; ლითონის მასალა ლიანდაგებისათვის; ჩვეულებრივი ლითონის გვარდები და მავთული (არაელექტრული); რკინა-კავეუმი და საკეტი ნაწარმი; ლითონის მიღები და მიღსადენები; სეიფები; ჩვეულებრივი ლითონის ნაკეთობა, სხვა კლასებში შეტანილის გარდა; მადანი.

19 – ცემენტი, კირი, კირქვა, სამშენებლო დანიშნულების წიდა, ბრძმედის წიდა, რკინის შემცველი წიდა, კირწიდა.

(111) M 2019 31863 R
(151) 2019 10 16
(181) 2029 10 16
(210) AM 105135
(220) 2019 10 01
(732) შპს „ჯეოსთილი“
დ. გარეჯის ქ. 36, რუსთავი, საქართველო
(740) დავით კიკნაველიძე
(540)



(591) ლურჯი, თეთრი, ნაცრისფერი
(531) 26.01.01; 26.01.12; 26.11.12; 27.05.01; 29.01.12
(511)
1 – დოლომიტი სამრეწველო მიზნებისათვის, სასასუქე წიდა.

6 – ჩვეულებრივი ლითონები და მათი შენადნობები; ლითონის სამშენებლო მასალა; ლითონის მოძრავი კონსტრუქციები და ნაგებობები; ლითონის მასალა ლიანდაგებისათვის; ჩვეულებრივი ლითონის გვარდები და მავთული (არაელექტრული); რკინა-კავეუმი და საკეტი ნაწარმი; ლითონის მიღები და მიღსადენები; სეიფები; ჩვეულებრივი ლითონის ნაკეთობა, სხვა კლასებში შეტანილის გარდა; მადანი.

19 – ცემენტი, კირი, კირქვა, სამშენებლო დანიშნულების წიდა, ბრძმედის წიდა, რკინის შემცველი წიდა, კირწიდა.

(111) M 2019 31864 R
(151) 2019 10 16
(181) 2029 10 16
(210) AM 105136
(220) 2019 10 01
(732) შპს „ჯეოსთილი“
დ. გარეჯის ქ. 36, რუსთავი, საქართველო
(740) დავით კიკნაველიძე
(540)



(591) თეთრი, ნაცრისფერი, ცისფერი
(531) 26.01.02; 26.01.12; 26.11.08; 26.11.12;
27.05.11; 29.01.12

(511)

1 – დოლომიტი, სამრეწველო დანიშნულების. სასასუქე წიდა.

6 – ჩვეულებრივი ლითონები და მათი შენადნობები; ლითონის სამშენებლო მასალა; ლითონის მოძრავი კონსტრუქციები და ნაგებობები; ლითონის მასალა ლიანდაგებისათვის; ჩვეულებრივი ლითონის გვარდები და მავთული (არაელექტრული); რკინა-კავეუმი და საკეტი ნაწარმი; ლითონის მიღები და მიღსადგენები; სეიფები; ჩვეულებრივი ლითონის ნაკეთობა, სხვა კლასებში შეტანილის გარდა; მადანი.

19 – ცემენტი, კირი, კირქვა, სამშენებლო დანიშნულების წიდა, ბრძმედის წიდა, რკინის შემცველი წიდა, კირწიდა.

(111) M 2019 31865 R

(151) 2019 10 16

(181) 2029 10 16

(210) AM 105159

(220) 2019 10 04

(732) შპს „ალალი 2008“

სტეფანე ზუბალაშვილის შესახ. 4, 6000, ბათუმი, საქართველო

(540)



(591) თეთრი, მწვანე, რუხი

(531) 26.04.04; 26.04.12; 26.04.24; 26.11.03;
26.11.05; 26.11.06; 26.11.12; 27.05.01; 28.19;
29.01.13

(511)

35 – რეკლამა; ბიზნეს მენეჯმენტი; ბიზნესის ადმინისტრირება; საოფისე სამსახური.

(111) M 2019 31866 R

(151) 2019 10 18

(181) 2029 10 18

(210) AM 105227

(220) 2019 10 08

(732) შპს „პროფი“

ნუცუბიძის ქ. 95, 0186, თბილისი, საქართველო

(540)



(591) თეთრი, შავი, მწვანე

(531) 26.05.01; 27.01.04

(511)

42 – სამეცნიერო და ტექნოლოგიური მომსახურება და მასთან დაკავშირებული კვლევა და დამუშავება; სამრეწველო ანალიზსა და სამეცნიერო კვლევასთან დაკავშირებული მომსახურება; კომპიუტერის ტექნიკური და პროგრამული უზრუნველყოფის დამუშავება და სრულყოფა.

(111) M 2019 31867 R

(151) 2019 10 18

(181) 2029 10 18

(210) AM 105138

(220) 2019 10 01

(732) ტაიმაჰი გრუპ ტექსტილ ტიკარეტ ანონიმ სირკეტი

პინარბასი მკ.734 სკ.ლუქსორ სიტ. დ. ბლოკი აპტ. N5 დ/7 კონიაალტი, ანტალია, თურქეთი

(740) თეიმურაზ ზარქუა

(540)



(591) ოქროსფერი, ლურჯი, მწვანე, ცისფერი, თეთრი

(531) 06.03.05; 27.05.01; 29.01.15

(511)

32 – ლუდი, მინერალური და გაზიანი წყალი და სხვა უაღკოპოლო სასმელები; ხილის სასმელები და ხილის წვენები; ვაჟინები და სასმელების დასამზადებელი სხვა შედგენილობები.

(111) M 2019 31868 R

(151) 2019 10 18

(181) 2029 10 18

(210) AM 105244

(220) 2019 10 09

(732) შპს „აქუა ინვესტ“

რუსთავის გზატ.19, თბილისი, საქართველო

(540)



(591) ოქროსფერი, თეთრი
(531) 01.01.01; 01.01.05; 01.01.10; 24.01.15;
24.01.17; 24.09.07; 29.01.13

(511)

35 – რეკლამა; მართვა საქმიან სფეროში; ადმინისტრირება საქმიან სფეროში; საოფისე სამსახური.

41 – აღზრდა; სასწავლო პროცესის უზრუნველყოფა; გართობა; სპორტული და კულტურულ-საგანმანათლებლო ღონისძიებების ორგანიზება.

43 – საკვები პროდუქტებითა და სასმელებით უზრუნველყოფა; დროებითი საცხოვრებელი უზრუნველყოფა.

(111) M 2019 31869 R

(151) 2019 10 22

(181) 2029 10 22

(210) AM 105343

(220) 2019 10 15

(732) შპს „კიტ 2016“

თამარ მეფის გამზ. 13, თბილისი, საქართველო

(540)

რივერვიუ Riverview

(591) შავ-თეთრი

(511)

43 – საკვები პროდუქტებითა და სასმელებით უზრუნველყოფა; დროებითი საცხოვრებელი უზრუნველყოფა.

(111) M 2019 31870 R

(151) 2019 10 22

(181) 2029 10 22

(210) AM 105232

(220) 2019 10 09

(732) დავით ბაგრატიონი მუხრან-ბატონიშვილი

საგურამო, 3300, მცხეთა, საქართველო

(540)



(591) წითელი, თეთრი, ლურჯი, ყვითელი, ოქროსფერი

(531) 02.01.02; 02.01.20; 02.01.21; 03.01.02; 03.01.22; 03.01.26; 03.03.01; 17.03.01; 17.03.02; 23.01.01; 23.01.05; 24.01.03; 24.01.08; 24.01.09; 24.01.13; 24.01.20; 24.09.01; 25.01.05; 29.01.13

(511)

33 – ალკოჰოლიანი სასმელები (ლუდის გარდა).

35 – რეკლამა; მართვა საქმიან სფეროში; ადმინისტრირება საქმიან სფეროში; საოფისე სამსახური.

(111) M 2019 31871 R

(151) 2019 10 23

(181) 2029 10 23

(210) AM 104915

(220) 2019 09 17

(732) სს „კოკა კოლა ბოთლერს ჯორჯია“

აკ. წერეთლის გამზ. 114, 0119, თბილისი, საქართველო

(540)



(591) შავი, თეთრი, ცისფერი, ღია მწვანე

(531) 06.01.01; 06.01.04; 26.11.13; 28.19; 29.01.13

(526) იბერია

(511)

32 – მინერალური წყალი.

(111) M 2019 31872 R

(151) 2019 10 23

(181) 2029 10 23

(210) AM 105236

(220) 2019 10 09

(732) აკაკი ჩხაიძე

მთაწმინდის შესახ.7ა, ბ.14, 0108,

თბილისი, საქართველო

(540)

არქიტექტორი
Architect

(591) შავ-თეთრი

(511)

43 – საკვები პროდუქტებითა და სასმელებით
უზრუნველყოფა; დროებითი საცხოვრებლით
უზრუნველყოფა.

**საერთაშორისო სასაქონლო ნიშნები, რომლებზეც
ბამოტანილია გადაწყვეტილება დასვის მინიჭების შესახებ**

გადაწყვეტილების გასაჩივრება შესაძლებელია საქპატენტის სააპელაციო პალატაში გამო-
ქვეყნებიდან 3 თვის ვადაში ან მცხეთის რაიონული სასამართლოს ადმინისტრაციულ საქმეთა
კოლეგიაში 1 თვის ვადაში (მის.: ქალაქი მცხეთა, სამხედროს ქ. №17).

(260) AM 2019 100213 A
(800) 706696
(151) 1998 12 24
(891) 2018 09 27
(731) IQNet Association-The International
Certification Network
Bollwerk 31, CH-3011 Bern, Switzerland

(540)



(591) Black, white
(531) 01.11.01; 01.11.08; 27.05.01
(551) Collective
(511)

42 – Services relating to the conduct of verifications and checks in the field of activities dedicated to granting quality certification for goods and/or services; services in such certification sectors, reserved for the coordination of activities carried out by several organizations.

(260) AM 2019 100846 A
(800) 1440139
(151) 2018 10 01
(891) 2018 10 01
(731) MON'DELEZ RUS, LLC
oulitsa Franza Stollwercka, 10, Petushinsky
r-n, Vladimirskaya ob., RU-601123 Pokrov,
Russian Federation

(540)

ALPEN GOLD

(591) Black, white
(511)
30 – Cocoa; chocolate; beverages made of coffee; cocoa or chocolate and preparations thereof; bakery products; pastry; confectionery goods, particularly chocolate confectionery; bread dough; cake mixes; cereal preparations; edible ice; ice-cream.

(260) AM 2019 101012 A
(800) 1440797
(151) 2018 07 12
(891) 2018 07 12
(731) GUANGDONG SENSSUN WEIGHTING
APPARATUS GROUP LTD.
Baishawan Industrial Park, Qiwan Road,
Guangdong, China

(540)



(591) Black, white
(531) 06.01.02; 06.01.04; 26.03.04
(511)

9 – Sensors; letter scales; video baby monitors; electronic tags for goods; balances [steelyards]; cash registers; digital photo frames; quantity indicators; steelyards [lever scales]; weights; scales; precision balances; machine for checking on work attendance; automatic gauge; metronomes; weighing machines; weighing apparatus and instruments; counters; chronographs [time recording apparatus]; pedometers; measuring glassware; measures; testing apparatus not for medical purposes; thermometers, not for medical purposes; diagnostic apparatus, not for medical purposes; slide projectors; spectacles [optics]; power banks (rechargeable batteries); weighbridges; rulers [measuring instruments].

10 – Hearing protectors; heart rate monitoring apparatus; physiotherapy apparatus.

14 – Wristwatches; electronic clocks incorporating perpetual calendars; clocks and watches, electric; watches; chronometric instruments; clocks incorporating speakers; badges of precious metal; clocks; key rings [trinkets or fobs]; presentation boxes for watches.

(260) AM 2019 101018 A
(800) 1440937
(151) 2018 11 09
(891) 2018 11 09
(731) TSN Brands LTD
35 Barrak Road, Third Floor, Belize City,
Belize, Belize

(540)

JAMBO MIX

(591) Black, white
(511)
33 – Aperitifs; digesters [liqueurs and spirits]; cocktails; alcoholic beverages, except beer; pre-mixed al-

coholic beverages, other than beer-based; alcoholic beverages containing fruit; distilled beverages; spirits [beverages]; mead [hydromel]; peppermint liqueurs; bitters; nira [sugarcane-based alcoholic beverage].

(260) AM 2019 101019 A

(800) 1440944

(151) 2018 08 23

(891) 2018 08 23

(731) ORIFLAME COSMETICS AG

c/o Oriflame Global Management AG,
Bleicheplatz 3, CH-8200 Schaffhausen,
Switzerland

(540)

ORIFLAME SENSITY

(591) Black, white

(511)

3 – Non-medicated conditioning and care preparations for application to the hair, scalp, skin and nails; shampoos; hair conditioner; soaps; perfumes; perfumery; eau de Cologne; toilet waters; essential and herbal oils; cosmetics; make-up; make-up preparations; lipsticks; nail varnishes; nail varnish removers; eyeliner; mascara; non-medicated toilet preparations; hair lotions; hair sprays and hair gels; preparations for use in the bath or shower; bath and shower oils, gels, creams and foams; face and body masks; face and body scrubs; facial washes; skin cleansers and hydrators; skin toners; skin moisturizers; blemish creams and blemish gels; deodorants; antiperspirants; preparations for use before shaving and after shaving; shaving soaps; shaving creams; shaving gels; after-shave preparations; pre-shave preparations; talcum powders; toiletries; dentifrices; toothpastes; foot care preparations (non-medicated).

(260) AM 2019 101020 A

(800) 1441037

(151) 2018 06 21

(891) 2018 06 21

(731) EURO GAMES TECHNOLOGY LTD.

"Maritsa" Str. 4, "Vranya-Lozen-Triugulnika",
BG-1151 Sofia, Bulgaria

(540)



(591) Light blue, gray and white

(531) 27.05.03; 29.01.13

(511)

9 – Apparatus for recording, transmission or reproduction of sound or image; computer software, recorded; monitors [computer hardware].

28 – Games; coin and card operated gaming machines; gaming machines for gambling.

(260) AM 2019 101021 A

(800) 1441052

(151) 2018 10 05

(891) 2018 10 05

(731) SHANDONG XINGHONGYUAN TYRE
CO., LTD.

Lingong Road, Mengyin Economic,
Development Zone, Shandong Province, China

(540)



(591) Black, white

(531) 26.11.08; 27.05.11; 27.05.17; 27.05.25

(511)

12 – Tyres, solid, for vehicle wheels; automobile tires [tyres]; casings for pneumatic tires [tyres]; bicycle tires; pneumatic tires; tyres for vehicle wheels; repair outfits for inner tubes.

(260) AM 2019 101022 A

(800) 1441054

(151) 2018 11 29

(891) 2018 11 29

(731) BAHLSEN GMBH & CO. KG

Podbielskistraße 11, 30163 Hannover,
Germany

(540)

TET

(591) Black, white

(511)

30 – Cereal preparations; Pastries; Chocolate confectionery containing pralines; Snack foods consisting principally of confectionery; Chocolate for confectionery and bread; Chocolate candies; Flour confectionery; Prepared desserts [confectionery]; Confectionery items coated with chocolate; Candy coated confections; Truffles [confectionery]; Cookies; Aperitif biscuits; Rolled wafers [biscuits]; Cakes; Chocolate; Chocolate based products; Candy bars; Chocolates; Bonbons made of sugar; Marzipan; Waffles.

(260) AM 2019 101023 A

(800) 1441063

(151) 2018 11 09

(891) 2018 11 09

(731) TSN Brands LTD

35 Barrack Road, Third Floor, Belize City,
Belize, Belize

(540)

БРАУС

(591) Black, white

(531) 28.05

(511)

32 – Aperitifs, non-alcoholic; barley wine [beer]; lithia water; seltzer water; soda water; aerated water;

mineral water [beverages]; waters [beverages]; table waters; kvass [non-alcoholic beverage]; cocktails, non-alcoholic; beer-based cocktails; lemonades; non-alcoholic beverages; isotonic beverages; non-alcoholic honey-based beverages; rice-based beverages, other than milk substitutes; soya-based beverages, other than milk substitutes; aloe vera drinks, non-alcoholic; whey beverages; protein-enriched sports beverages; non-alcoholic beverages flavored with coffee; non-alcoholic fruit juice beverages; energy drinks; fruit nectars, non-alcoholic; orgeat; ginger beer; malt beer; powders for effervescing beverages; sarsaparilla [non-alcoholic beverage]; syrups for lemonade; syrups for beverages; smoothies; vegetable juices [beverages]; fruit juices; tomato juice [beverage]; cider, non-alcoholic; preparations for making aerated water; preparations for making liquors; preparations for making beverages; must; grape must, unfermented; beer wort; malt wort; pastilles for effervescing beverages; sherbets [beverages]; non-alcoholic fruit extracts; extracts of hops for making beer; essences for making beverages.

33 – Aperitifs; arrack [arak]; baijiu [Chinese distilled alcoholic beverage]; brandy; wine; piquette; whisky; vodka; anisette [liqueur]; kirsch; gin; digesters [liqueurs and spirits]; cocktails; curacao; anise [liqueur]; liqueurs; alcoholic beverages, except beer; pre-mixed alcoholic beverages, other than beer-based; alcoholic beverages containing fruit; distilled beverages; spirits [beverages]; mead [hydromel]; peppermint liqueurs; bitters; nira [sugarcane-based alcoholic beverage]; rum; sake; perry; cider; rice alcohol; alcoholic extracts; fruit extracts, alcoholic; alcoholic essences.

(260) AM 2019 101024 A

(800) 1441068

(151) 2018 10 05

(891) 2018 10 05

(731) JIHUA 3502 CAREER APPAREL LTD.

South of weishui town, Jingxing County,
Hebei Province, China

(540)



(591) Black, white

(531) 01.15.23; 27.01.12; 27.07.01

(511)

25 – Clothing; uniforms; frocks; overcoats/topcoats; shirts; skirts; trousers; caps [headwear]; overalls; leather (clothing of -).

(260) AM 2019 101025 A

(800) 1441070

(151) 2018 09 10

(891) 2018 09 10

(731) Limited Liability Company "MARKA"

Pushkin street, 6, ap. 199, Naberezhnye

Chelny, RU-423800 Republic of Tatarstan,

Russian Federation

(540)

LE TARTI

(591) Black, white

(531) 27.05.02; 27.05.17

(511)

30 – Coffee, tea, cocoa and artificial coffee; tapioca and sago; flour and preparations made from cereals; bread, pastries and confectionery; ice cream; sugar, honey, treacle; yeast, baking-powder; salt; mustard; vinegar, sauces [condiments]; spices; vanilla flavorings for culinary purposes; flavorings, other than essential oils, for cakes; flavorings, other than essential oils, for beverages; coffee flavorings; food flavorings, other than essential oils; star aniseed; baozi [stuffed buns]; cereal bars; high-protein cereal bars; pancakes; noodle-based prepared meals; freeze-dried dishes with the main ingredient being pasta; freeze-dried dishes with the main ingredient being rice; buns; bread rolls; edible rice paper; edible paper; burritos; vanillin [vanilla substitute]; vareniki [stuffed dumplings]; waffles; vermicelli [noodles]; natural sweeteners; sausage binding materials; binding agents for ice cream; sea water for cooking; seaweed [condiment]; malt biscuits; cloves [spice]; mirror icing [mirror glaze]; cake frosting [icing]; glucose for culinary purposes; gluten additives for culinary purposes; yeast; thickening agents for cooking foodstuffs; leaven; rice-based snack food; cereal-based snack food; artificial coffee; vegetal preparations for use as coffee substitutes; dressings for salad; fruit jellies [confectionery]; candy decorations for cakes; confectionery for decorating Christmas trees; cakes; pastries; peanut confectionery; almond confectionery; pasta; ginger [spice]; frozen yogurt [confectionery ices]; cocoa; cream of tartar for culinary purposes; capers; caramels [candy]; curry [spice]; ketchup [sauce]; gimbap [Korean rice dish]; quiches; gluten prepared as foodstuff; flour-based dumplings; sweetmeats [candy]; liquorice [confectionery]; peppermint sweets; dulce de leche; cinnamon [spice]; coffee; unroasted coffee; starch for food; crackers; custard; hominy grits; semolina; oatmeal; crushed barley; groats for human food; ice cubes; corn, milled; corn, roasted; meat pies; turmeric; couscous [semolina]; noodles; ice for refreshment; ice, natural or artificial; edible ices; candy; rice cakes; mayonnaise; macaroons [pastry]; macaroni; maltose; hominy; piccalilli; marinades; marzipan; honey; soya bean paste [condiment]; royal jelly; bean meal; tapioca flour; potato flour; corn flour; nut flours; flour; wheat flour; soya flour; barley meal; dessert mousses [confectionery];

chocolate mousses; muesli; mint for confectionery; cocoa beverages with milk; coffee beverages with milk; coffee-based beverages; cocoa-based beverages; chamomile-based beverages; tea-based beverages; chocolate beverages with milk; chocolate-based beverages; infusions, not medicinal; crushed oats; husked oats; okonomiyaki [Japanese savory pancakes]; onigiri [rice balls]; nutmegs; chocolate-coated nuts; stick liquorice [confectionery]; pastilles [confectionery]; molasses for food; pâtés en croûte; pelmeni [dumplings stuffed with meat]; pepper; allspice; peppers [seasonings]; pesto [sauce]; cookies; petit-beurre biscuits; bibimbap [rice mixed with vegetables and beef]; pies; pizzas; meat gravies; fondants [confectionery]; popcorn; powders for making ice cream; baking powder; mustard meal; pralines; condiments; meat tenderizers for household purposes; cereal preparations; oat-based food; propolis; gingerbread; petits fours [cakes]; rice pudding; puddings; cake powder; fruit coulis [sauces]; ravioli; ramen [Japanese noodle-based dish]; chewing gum; relish [condiment]; rice; instant rice; wheat germ for human consumption; spring rolls; sago; palm sugar; sugar; sesame seeds [seasonings]; linseed for culinary purposes [seasoning]; processed seeds for use as a seasoning; aniseed; agave syrup [natural sweetener]; confectionery; batter mixes for okonomiyaki [Japanese savory pancakes]; baking soda [bicarbonate of soda for cooking purposes]; malt for human consumption; salt for preserving foodstuffs; cooking salt; celery salt; sherbets [ices]; ham glaze; soya sauce; tomato sauce; sauces [condiments]; pasta sauce; spaghetti; seasonings; chocolate-based spreads; chocolate spreads containing nuts; preparations for stiffening whipped cream; rusks; breadcrumbs; sushi; sandwiches; tabbouleh; tacos; tapioca; tarts; dough; pastry dough; almond paste; rice pulp for culinary purposes; cake dough; tortillas; garden herbs, preserved [seasonings]; chocolate decorations for cakes; vinegar; beer vinegar; ferments for pastes; halvah; bread; unleavened bread; chips [cereal products]; corn flakes; oat flakes; hot dog sandwiches; flowers or leaves for use as tea substitutes; jiaozi [stuffed dumplings]; chicory [coffee substitute]; tea; iced tea; chutneys [condiments]; minced garlic [condiment]; cheeseburgers [sandwiches]; chow-chow [condiment]; saffron [seasoning]; chocolate; malt extract for food; essences for foodstuffs, except etheric essences and essential oils; husked barley.

43 – Snack-bar services; café services; cafeteria services; restaurant services; self-service restaurant services; food sculpting; canteen services; bar services; food and drink catering; washoku restaurant services.

(260) AM 2019 101026 A
(800) 1441085
(151) 2018 10 03

(891) 2018 10 03

(731) CHINA KWEICHOW MOUTAI
DISTILLERY (GROUP) CO., LTD.
No. 4 East Mountain Lane, East Road of
Outside Loop, Guiyang City, GUIZHOU
PROVINCE, China

(540)



(591) Black, white

(531) 01.15.09; 02.01.04; 02.03.22; 04.01.03;
05.03.15; 05.13.07; 09.01.07; 11.03.02;
11.03.09; 26.01.04; 26.01.14; 26.01.15

(511)

33 – Alcoholic beverages, except beer; rice alcohol; fruit extracts, alcoholic; cocktails; digesters [liqueurs and spirits]; wine; spirits [beverages]; baijiu [Chinese distilled alcoholic beverage]; whisky; sake.

(260) AM 2019 101027 A

(800) 1441089

(151) 2018 10 01

(891) 2018 10 01

(731) Joint stock company "ST. PETERSBURG
MILLING PLANT"
4 Predportovy proezd, 5, RU-196240 Saint-
Petersburg, Russian Federation

(540)

КУДЕСНИЦА

(591) Black, white

(531) 28.05

(511)

30 – Flour, flour products; preparations made from cereals, including flakes of cereals products, muesli, bran for human food; groats for human food; bread product; pasta.

(260) AM 2019 101065 A

(800) 1441863

(151) 2018 07 03

(891) 2018 07 03

(731) BAĞÇIVAN ELEKTRİK MOTOR SANAYİ
VE TİCARET LİMİTED ŞİRKETİ
Ömerli Mahallesi Mah. Hadımköy-; İstanbul
Cad. No:147, Arnavutköy, İstanbul, Turkey

(540)



(591) Black, white, red
(531) 03.07.17; 26.04.04; 26.04.15; 27.05.09;
27.05.10; 29.01.13

(511)

11 – Lighting installations; lights for vehicles and interior-exterior spaces; heating installations using solid, liquid or gas fuels or electricity, central heating boilers, boilers for heating installations, radiators [heating], heat exchangers, not parts of machines, stoves, kitchen stoves, solar thermal collectors [heating]; steam, gas and fog generators, steam boilers, other than parts of machines, acetylene generators, oxygen generators, nitrogen generators; installations for air-conditioning and ventilating; cooling installations and freezers; electric and gas-powered devices, installations and apparatus for cooking, drying and boiling; cookers, electric cooking pots, electric water heaters, barbecues, electric; laundry driers, hair driers, hand drying apparatus; sanitary installations, taps [faucets], shower installations, toilets [water-closets], shower and bathing cubicles, bath tubs, toilet seats, sinks, wash-hand basins [parts of sanitary installations]; water softening apparatus, water purification apparatus, water purification installations, waste water purification installations; electric bed warmers and electric blankets, not for medical use, electric pillow warmers, electric or non-electric foot-warmers, hot water bottles; filters for aquariums and aquarium filtration apparatus; industrial type installations for cooking, drying and cooling purposes; pasteurizers and sterilizers.

(260) AM 2019 101079 A
(800) 1442202
(151) 2018 07 21
(891) 2018 07 21
(731) VOLKMANN Medizintechnik GmbH
Nowackanlage 13, 76137 Karlsruhe,
Germany
(540)

VOLKMANN

(591) Black, white
(511)

5 – Adjuvants for medical purposes; antiseptics; antiseptic cotton; aseptic cotton; eyepatches for medical purposes; bandages for dressings; styptic pencils; surgical bandages; surgical implants comprised of living tissues; surgical glues; surgical and medical dressings; deodorants, other than for human beings or for animals; disinfectants for medical purposes; fly catching paper; corn rings for the feet; bone cement for surgical and orthopaedic purposes; compresses; herbal mud packs for therapeutic purposes; solvents for removing adhesive plasters; medical plasters; sea water for medicinal bathing; mineral waters for medical purposes; tissues impregnated with pharmaceutical lotions; medicinal mud; paper

for mustard plasters; reagent paper for medical purposes; medicine cases, portable, filled; mustard plasters; scapulars for surgical purposes; gauze for dressings; surgical dressings; wadding for medical purposes; cotton sticks for medical purposes; vulnerary sponges.

10 – Aerosol dispensers for medical purposes; testing apparatus for medical purposes; anti-rheumatism bracelets; anti-rheumatism rings; apparatus for artificial respiration; apparatus for DNA and RNA testing for medical purposes; apparatus and installations for the production of X-rays, for medical purposes; apparatus for the treatment of deafness; body rehabilitation apparatus for medical purposes; bracelets for medical purposes; respirators for artificial respiration; respiratory masks for artificial respiration; receptacles for applying medicines; bed pans; sphygmomanometers; incubators for medical purposes; surgical apparatus and instruments; thread, surgical; surgical implants comprised of artificial materials; surgical instruments; surgical knives; suture needles; surgical cutlery; surgical sponges; mirrors for surgeons; defibrillators; diagnostic apparatus for medical purposes; dialyzers; drainage tubes for medical purposes; insufflators; ice bags for medical purposes; bandages, elastic; electric acupuncture instruments; endoscopy cameras for medical purposes; tips for crutches; finger guards for medical purposes; galvanic therapeutic appliances; gastroscopes; obstetric apparatus; forceps; physiotherapy apparatus; appliances for washing body cavities; body composition monitors; plaster bandages for orthopaedic purposes; belts for medical purposes; gynecological apparatus; gloves for medical purposes; urinals [vessels]; invalids' hoists; hot air vibrators for medical purposes; heart rate monitoring apparatus; brain pacemakers; hearing aids; ear trumpets; implantable subcutaneous drug delivery devices; inhalers; injectors for medical purposes; enema apparatus for medical purposes; cannulae; catgut; catheters; cushions for medical purposes; compressors [surgical]; condoms; corsets for medical purposes; draw-sheets for sick beds; crutches; artificial skin for surgical purposes; lamps for medical purposes; lancets; lasers for medical purposes; masks for use by medical personnel; massage apparatus; gloves for massage; childbirth mattresses; medical apparatus and instruments; medical hearing instruments; medical implants made from artificial materials; needles for medical purposes; anaesthetic apparatus; nasal aspirators; contraceptives, non-chemical; ear picks; operating tables; surgical drapes; ophthalmometers; ophthalmoscopes; orthopedic articles; supportive bandages; orthotic apparatus; knee bandages, orthopaedic; orthopaedic footwear; pessaries; balling guns; pumps for medical purposes; X-ray photographs for medical purposes; X-ray tubes for medical purposes; radiology screens for medical purposes; radium tubes for medical purposes; protection devices against X-rays, for medical

purposes; scalpels; probes for medical purposes; containers especially made for medical waste; cases fitted for medical instruments; spirometers [medical apparatus]; syringes for medical purposes; stents; stethoscopes; boots for medical purposes; radiotherapy apparatus; elastic stockings for surgical purposes; temperature indicator labels for medical purposes; hot air therapeutic apparatus; thermal packs for first aid purposes; thermometers for medical purposes; trocars; urological apparatus and instruments; vaginal syringes; bed vibrators; vibromassage apparatus; water bags for medical purposes; brushes for cleaning body cavities; dental apparatus and instruments; tongue depressors for medical purposes; saws for surgical purposes; scissors for surgery; splints, surgical; surgical bougies; electrodes for medical use; plaster bandages for orthopaedic purposes; contraceptives, non-chemical; incubators for babies; lenses [intraocular prostheses] for surgical implantation; artificial limbs; surgical catheters; X-ray apparatus for medical purposes; ice bags for medical purposes; orthopedic articles; pulse meters; cases fitted for medical instruments; thermometers for medical purposes; mirrors for medical or dental purposes; mattresses for medical purposes; surgical staples; ultraviolet lamps for medical purposes.

(260) AM 2019 101080 A
(800) 1442218
(151) 2018 07 03
(891) 2018 07 03
(731) ESSITY HYGIENE AND HEALTH
AKTIEBOLAG
Mölnåls bro 2, SE-405 03 Göteborg, Sweden
(540)



(591) Blue, white, green
(531) 26.11.02; 26.11.12; 27.05.01; 29.01.12
(511)
3 – Skin care preparations; washing creams; perineal washing creams; skin conditioners; cleansing creams; cleansing mousse; moisturizers; skin lotions; barrier creams; moisturizing creams with zinc; liquid soaps; skin care oils [non-medicated]; hair shampoos; hair conditioners; tissues impregnated with a skin cleanser; moist wipes for sanitary and cosmetic purposes.
5 – Sanitary napkins [towels]; absorbent pants [sanitary]; panty liners; pants shields [sanitary]; absorbent pants for incontinence; incontinence pads; incontinence diapers; napkins [towels] with belts for incontinence; underpants for sanitary purposes; under-

pants for fixation of sanitary napkins [towels]; pharmaceutical preparations for skin care; sanitizing wipes; wipes impregnated with pharmaceutical lotions; ointments for pharmaceutical purposes; wound dressings; antiseptic preparations for wound care.

(260) AM 2019 101081 A
(800) 1442251
(151) 2018 08 20
(891) 2018 08 20
(731) Limited liability company "Automobile plant
"GAZ"
prospekt Ilycha, 5, RU-603004 Nizhny
Novgorod, Russian Federation

(540)



(591) Black, white
(531) 28.05
(526) БИЗНЕС
(511)
12 – Vehicles; motor buses; cars; caravans; trucks; spare parts for goods, included in this class; brake accessories; shock absorbers for automobiles; cardan shafts; rearview mirrors; gear boxes for land vehicles; bands for wheel hubs; caps for vehicle fuel tanks; automobile bodies; lifting cars [lift cars]; clutches for land vehicles; repair outfits for inner tubes; air pumps [vehicle accessories]; windows for vehicles; gearing for land vehicles; chairlifts; windshield wiper blades for vehicles; torque converters for land vehicles; anti-glare devices for vehicles; anti-theft devices for vehicles; sun-blinds adapted for automobiles; rudders; towing equipment; parts and fitting for vehicles; ambulances; windscreens; windshield wipers; window lifter; couplings for land vehicles; transmissions for land vehicles; turbines for land vehicles; automobile chains; driving chains for land vehicles; anti-skid chains; covers for vehicle steering wheels; axle journals; tires for land vehicles; mudguards; motors, electric, for land vehicles; refrigerated vehicles; suspension shock absorbers for vehicles; luggage carriers for vehicles; vehicle bumpers; horns for vehicles; doors for vehicles; engines for land vehicles; hoods for vehicle engines; crankcases for land vehicle components, other than for engines; vehicle wheels; brake shoes for vehicles; brake pads for automobiles; hub caps; bodies for vehicles; propulsion mechanisms for land vehicles; freewheels for land vehicles; adhesive rubber patches for repairing inner tubes; upholstery for vehicles; rims for vehicle wheels; axles for vehicles; head-rests for vehicle seats; vehicle running boards; air bags [safety devices for automobiles]; non-skid devices for vehicle tires; balance weights for vehicle wheels; shock absorbing springs for vehicles; reduction gears for land vehicles; safety belts for vehicle seats; vehicle suspension springs; luggage nets for vehicles;

anti-theft alarms for vehicles; reversing alarms for vehicles; vehicle seats; safety seats for children, for vehicles; hydraulic circuits for vehicles; vehicle wheel spokes; hubs for vehicle wheels; brakes for vehicles; torsion bars for vehicles; vans [vehicles]; seat covers for vehicles; vehicle chassis; connecting rods for land vehicles, other than parts of motors and engines; direction signals for vehicles.

16 – Albums; forms, printed; note books; pamphlets; booklets; signboards of paper or cardboard; newspapers; printed publications; calendars; catalogues; paper tapes; graphic prints; plastic cling film, extensible, for palletization; greeting cards; folders for papers; plastic film for wrapping; writing materials; prospectuses; printed matter; cardboard tubes; luggage identity labels; posters; paper sheets [stationery]; products of paper or plastics, for packaging; cardboard; envelopes [stationery]; boxes of paper or cardboard; gummed tape [stationery]; plastic bubble packs for wrapping or packaging; viscose sheets for wrapping; stickers [stationery]; covers [stationery]; conical paper bags; office requisites, except furniture; flags of paper; blueprints.

28 – Toy vehicles; toys; games; miniature car models; machines for physical exercises; sports equipment; toy mobiles; building games; apparatus for games.

35 – Computerized file management; demonstration of goods; organization of exhibitions for commercial or advertising purposes; organization of trade fairs for commercial or advertising purposes; shop window dressing; publicity material rental; advertising; on-line advertising on a computer network; television advertising; public relations; procurement services for others [purchasing goods and services for other businesses]; business efficiency expert services; presentation of goods on communication media, for retail purposes; goods promotion for others.

37 – Repair information; riveting; vehicle washing; anti-rust treatment for vehicles; vehicle maintenance; vehicle polishing; motor vehicle maintenance and repair; burglar alarm installation and repair; installation and repair of air-conditioning apparatus; rebuilding engines that have been worn or partially destroyed; rebuilding machines that have been worn or partially destroyed; vehicle service stations.

(260) AM 2019 101082 A
(800) 1442292
(151) 2018 08 03
(891) 2018 08 03
(731) SOPRO BAUCHEMIE GMBH
Biebricher Str. 74, 65203 Wiesbaden,
Germany
(540)

Sopro

(591) Black, white
(511)

6 – Ties of metal for binding; fixing devices of metal; screw threaded fasteners of metal; cowls of metal; threaded nuts of metal; lock nuts of metal; building and construction materials and elements of metal; metal hardware; nuts, bolts and fasteners, of metal; cables, wires and chains, of metal; floor sections made of metal; floor drains of metal; underdrainage pipes of metal; drain traps [valves] of metal; screed anchors of metal.

7 – Mixing paddles being parts of machine tools.

8 – Hand-operated tools and implements for treatment of materials, and for construction, repair and maintenance; tile cutters [hand operated tools]; cutting tools for tiles (hand operated -); hand-operated tile spacer removal tools; tile-laying hand-operated hand tools; spiked rollers [hand operated tools] for use in soil aeration; injection presses [hand-operated tools]; hand-held sprayers; padded floats; sponge floats; silicone sprayers; mixing buckets being parts of hand-operated tools.

9 – Leveling tools for tiles.

19 – Gate fittings, non-metallic.

20 – Tile spacers; screw threaded fasteners, not of metal; threaded fasteners made of plastic; self-locking plastic caps for use with nuts and bolts; threaded nuts of plastic; screw-in nuts, not of metal; fasteners, non-metallic; door and window fittings, non-metallic; spacers of plastic for use with sandwich panels; self-adhesive levelling pins; spring pins of plastic; plastics wall plugs.

(260) AM 2019 101083 A
(800) 1442377
(151) 2018 05 03
(891) 2018 05 03
(731) RIMOWA GMBH
Richard-Byrd-Straße 13, 50829 Köln,
Germany
(540)



(591) Black, white
(531) 26.04.03; 26.04.18; 26.04.19
(511)

3 – Polishing paste and cleaning preparations for suitcases; perfumery, soaps, cosmetics.

9 – Camera cases of metal or of plastic or of fabric material or a combination of the aforesaid materials; cases especially made for photographic apparatus and instruments; bags adapted for laptops; covers for smart phones; covers for tablet computers; covers for personal digital assistants [PDAs]; protective covers for smart phones; protective covers for tablet computers; protective covers for personal digital assistants [PDAs]; electrical adapters; accumulators, electric; batteries, electric; battery chargers; chargers for mobile phones; power banks; spectacles; sunglasses; spectacle cases; computer software applications, downloadable; electronic publications, downloadable; computers for storing, transmitting and display of data and images; electronic memories; electrophoretic displays; electronic tags; bar code labels, encoded; labels with integrated RFID chips.

16 – Stickers [stationery]; paper identification tags; money holders; pictures; pens; pads [stationery]; booklets; warranty booklets; user manuals; paperweights; letter trays; writing paper; appointment books; brochures; books; office requisites, except furniture; document holders [stationery]; printed matter; labels of paper or cardboard; flags of paper; bottle envelopes of paper or cardboard; flyers; photographs [printed]; greeting cards; manuals [handbooks]; envelopes [stationery]; covers for notebooks; passport covers; calendars; catalogues; adhesive tapes for stationery or household purposes; clipboards; bookmarkers; posters; postcards; prospectuses; checkbook covers; signboards of paper or cardboard; pencil boxes; inkstands; writing materials; writing or drawing books; writing cases [stationery]; sealing stamps; printed tickets; tickets; blackboards; drawing pads; drawing sets; periodicals; newspapers; announcement cards [stationery]; plastic film for wrapping; sheets of reclaimed cellulose for wrapping; padding materials of paper or cardboard; paper cartons for delivering goods; bags [envelopes, pouches] of paper or plastics, for packaging; bags and articles for packaging, wrapping and storage made of paper, cardboard or plastics.

18 – Travelling trunks; suitcases; suitcases with wheels; wheels for suitcases; wheel housings for suitcases and bags; holdalls; bags; roller bags; suitcase handles; telescopic handles for suitcases; leather straps; straps of leather [saddlery]; attaché cases; briefcases; vanity cases, not fitted; travelling sets [leatherware]; rucksacks; hipsacks; shoe bags for travel; gym bags; garment bags for travel; bags for sports; handbags; clutch bags; leather, unworked or semi-worked; imitation leather; wallets; purses; business card cases; credit card cases [wallets]; keycases; luggage tags; labels of leather; bags [envelopes, pouches] of leather, for packaging; fitted protective covers for luggage; grips for holding shopping bags; shopping bags; umbrellas; parasols; cosmetic bags sold empty, cosmetic purses, toiletry bags; du-

ffle bags; clear plastic bags for travel; clear cosmetic bags.

35 – Advertising; retail services, wholesale services and online retail services relating to travelling trunks, suitcases, suitcases with wheels, wheels for suitcases, wheel housings for suitcases and bags, holdalls, bags, roller bags, suitcase handles, telescopic handles for cases, leather straps, straps of leather [saddlery], attaché cases, briefcases, vanity cases, not fitted, travelling sets [leatherware], rucksacks, hipsacks, shoe bags for travel, gym bags, garment bags for travel, bags for sports, wallets, purses, business card cases, credit card cases [wallets], keycases, luggage tags, labels of leather, bags [envelopes, pouches] of leather, for packaging, fitted protective covers for luggage, protective covers for travel documents, grips for holding shopping bags, shopping bags, umbrellas, parasols, polishing paste and cleaning preparations for suitcases, buffing compounds and cleaning agents for household purposes (for suitcases), perfumery, soaps, cosmetics, tool chests of metal, empty, manicure sets, cases for manicure instruments, camera cases of metal or of plastic or of fabric material or a combination of the aforesaid materials, cases especially made for photographic apparatus and instruments, bags adapted for laptops, covers for smart phones, covers for tablet computers, covers for personal digital assistants [PDAs], protective covers, electrical adapters, accumulators, electric, batteries, electric, battery chargers, chargers for mobile phones, power banks, spectacles, sunglasses, spectacle cases, key rings [split rings with trinket or decorative fob], clocks, watches, bags specially adapted for holding musical instruments, cases for musical instruments, clothing, headgear for wear, footwear, tee-shirts, sweaters, knitwear [clothing], sports jerseys, shirts, stockings, pullovers, polo shirts, bandanas [neckerchiefs], scarves, neck scarves [mufflers], sashes for wear, rainwear, caps [headwear], baseball caps; provision of an on-line marketplace for buyers and sellers of goods and services; provision of information and advisory services relating to e-commerce; procurement services for others [purchasing goods and services for others]; data searches in computerised files for others; staff recruitment services; business management; business administration; office functions; public relations services; customer club services for commercial, promotional and/or advertising purposes.

(260) AM 2019 101085 A

(800) 1442411

(151) 2018 10 25

(891) 2018 10 25

(731) MH medical hemp GmbH

Wilhelm-Kabus-Straße 74, 10829 Berlin,
Germany

(540)

Phytalize

(591) Black, white

(511)

3 – Ethereal oils; cosmetics; dentifrices.

5 – Pharmaceuticals; nutritional supplements; medical preparations; veterinary preparations; dietetic preparations adapted for medical use; dietetic substances adapted for veterinary use.

30 – Flour.

(260) AM 2019 101090 A

(800) 1442465

(151) 2018 05 16

(891) 2018 05 16

(731) TECHNICKÝ SKŮŠOBNÝ ÚSTAV

PIEŠŤANY, š. p.

Krajinská cesta 2929/9, SK-921 01 Piešťany, Slovakia

(540)



(591) Blue and yellow

(531) 26.04.05; 26.04.18; 27.01.01; 27.05.09; 29.01.12

(511)

41 – Training.

42 – Technical tests; control, certification and coding of packaging for dangerous substances and objects used in transport; certification of gaming machines; certification and testing of means of transport intended for road transport of perishable foodstuffs; control activity; testing services for quality certification of standardization verification; calibration of measuring apparatus; technical research projects and studies.

(260) AM 2019 101091 A

(800) 1442500

(151) 2018 05 04

(891) 2018 05 04

(731) Baskin Yauheni Rafailovich

ul. Klaypedskaya, d. 2, 212010 Mogilev, Belarus

(540)



(591) Red and white

(531) 25.03.01; 25.03.13; 28.05; 29.01.12

(511)

29 – Meat, fish, poultry, game and foods made therefrom; meat extracts; preserved, frozen, dried and cooked fruits and vegetables; jellies, jams, compotes; eggs; milk and milk products; oils and fats for food; poultry, not live; broiled chicken, not live; poultry, preserved, dried, smoked, chilled, frozen; cooked poultry; poultry ham; rolls made exclusively from poultry; meat, preserved, dried, smoked, chilled, frozen; meat products; charcuterie; sausages; small sausages; smoked foods, included in this class; ham; tripe and foods made therefrom; liver; meat pastes; liver pastes; pastes made from tripe; semi-prepared foods made from poultry, tripe; minces; preparations for making bouillon; preparations for making soup.

30 – Coffee, tea, cocoa and artificial coffee; rice; tapioca and sago; flour and preparations made from cereals; bread, pastries and confectionery; ice cream; sugar, honey, treacle; yeast, baking-powder; salt; mustard; vinegar, sauces [condiments]; spices; ice for refreshment; pre-cooked foods made from dough with filling; pre-cooked foods made from dough, with meat; pelmeni; vareniki [stuffed dumplings]; pies; pasties; meat pies; pancakes; pizzas.

35 – Advertising; Internet advertising services; retail and wholesale services; wholesale and retail trade services for foodstuffs; promoting the goods and services of others; promoting the goods and services of others including via the Internet; sales promotion for others; procurement services for others [purchasing goods and services for other businesses]; demonstration of goods; distribution of samples; organization of contests, festivals, shows, exhibitions, trade fairs and other events for commercial or advertising purposes; shop window dressing; presentation of goods on communication media, for retail purposes; business management; business administration; business management and organization consultancy; business investigations; business information; office functions.

(260) AM 2019 101092 A

(800) 1442566

(151) 2018 11 06

(891) 2018 11 06

(731) HOTEL LOTTE CO., LTD.

30, Eulji-ro, Jung-gu, Seoul, Republic of Korea

(540)



L7 HOTELS

(591) Black, white
 (531) 27.05.09; 27.05.10; 27.05.22; 27.07.11
 (511)
 43 – Tourist home services; restaurant services; resort lodging services; bar and cocktail lounge services; providing room reservation and hotel reservation services; food and drink catering by bakeries; pubs; cafe services; hotel services; rental of meeting rooms.

(260) AM 2019 101093 A
 (800) 1442659
 (151) 2018 09 24
 (891) 2018 09 24
 (731) LTD "VALENTA-INTELLEKT"
 ul. Generala Dorokhova, d. 18, str. 2,
 RU-119530 Moscow, Russian Federation
 (540)



(591) Black, white
 (531) 26.13.25; 26.15.03
 (511)
 5 – Pharmaceutical preparations; nutritional supplements; mineral nutritional supplements; albumin dietary supplements; chemico-pharmaceutical preparations; drugs for medical purposes; medicines for human purposes.

(260) AM 2019 101094 A
 (800) 1442663
 (151) 2018 10 26
 (891) 2018 10 26
 (731) Open-Type Joint Stock Company "ROT FRONT"
 2-oy Novokuznetskiy pereulok, d. 13/15,
 RU-113184 Moscow, Russian Federation
 (540)

ФОНАРИКИ

(591) Black, white
 (531) 28.05
 (511)
 30 – Coffee; tea; cocoa; rice; tapioca; sago; artificial coffee; flour and preparations made from cereals; bread, pastries and confectionery; sugar, honey, treacle; yeast, baking-powder; salt; mustard; vinegar; sauces [condiments]; spices.

(260) AM 2019 101095 A
 (800) 1442664
 (151) 2018 12 06
 (891) 2018 12 06
 (731) CERTINA AG (CERTINA SA) (CERTINA LTD)
 Chemin des Tourelles 17, CH-2400
 Le Locle, Switzerland
 (540)

CERTINA COUNT ON ME

(591) Black, white
 (511)
 14 – Precious metals and their alloys and goods made of these materials or coated therewith included in this class, namely figurines, trophies; jewelry, namely rings, earrings, cuff links, bracelets, charms, brooches, chains, necklaces, tie pins, tie clips, jewelry caskets (cases), cases; precious stones, semi-precious stones; timepieces and chronometric instruments, namely chronometers, chronographs, clocks, watches, wristwatches, wall clocks, alarm clocks as well as parts and accessories for the aforesaid goods, namely hands, anchors, pendulums, barrels, watch cases, watch straps, watch dials, clockworks, watch chains, movements for timepieces, watch springs, watch glasses, presentation cases for timepieces, cases for timepieces.

35 – Wholesale and retail sale services in stores and via computer networks, by catalog, by mail, by telephone, by radio and television and by other electronic means for timepieces and jewelry products; presentation of timepieces and jewelry products on all communication media for retail sale; sales promotion for others; promotion of sales of jewelry and timepieces for others; advertising, marketing and public relations services; commercial business management; commercial administration; office functions; organization of exhibitions for commercial or advertising purposes.

(260) AM 2019 101102 A
 (800) 1442741
 (151) 2018 10 19
 (891) 2018 10 19
 (731) PEPSICO, LNC. (a North Carolina corporation)
 700 Anderson Hill Road, Purchase NY 10577,
 USA
 (540)



(591) Black, white, red, dark red, grey.
 (531) 24.15.21; 26.04.05; 26.04.06; 26.04.24;
 27.01.12; 27.05.02; 27.05.09; 27.05.17;
 27.05.24; 28.05; 29.01.14

(511)
 30 – Cereal bars; high-protein cereal bars; bread rolls; rice-based snack food; cereal-based snack food; pasta; crackers; noodles; rice cakes; macaroni; muesli; cookies; petit-beurre biscuits; pies; pizzas; cereal preparations; oat-based food; spring rolls; rusks; sandwiches; tacos; tortillas; bread; unleavened bread; corn flakes; oat flakes; chips [cereal products]; cheeseburgers [sandwiches].

(260) AM 2019 101107 A
 (800) 1442780
 (151) 2018 11 05
 (891) 2018 11 05
 (731) SOCIETE EUROPEENNE DE
 CARDIOLOGIE
 2035 route des Colles, F-06903 SOPHIA
 ANTIPOLIS, France

(540)
 **EAPCI**
 European Association of
 Percutaneous Cardiovascular
 Interventions

(591) Black, white, red, yellow, purple, Black, white
 (531) 02.09.01; 24.15.01; 27.05.10; 27.05.15;
 29.01.13

(511)
 35 – Rental of advertising time on communication media; design of advertising materials; rental of advertising material; presentation of goods on all communication media, for retail sale; dissemination of samples; public relations; document reproduction; compilation of information into computer databases; advertising; rental of advertising space; organization of exhibitions for commercial or advertising purposes; publication of advertising texts; arranging newspaper subscriptions for others; dissemination of advertisements; arranging subscriptions to telecommunication services for others; rental of advertising panels; online advertising on a computer network.

38 – Videoconferencing services; communications by fiber-optic networks; information on telecommunications; cellular telephone communication services; communications by computer terminals; provision of user access to global computer networks; telephone communications; provision of access to databases; news or information agencies; connection by telecommunications to a global computer network; electronic messaging services; rental of telecommunication apparatus; television broadcasting; radio broadcasting; provision of on-line forums; rental of access time to global computer networks; electronic bulletin board services (telecommunication

services); telecommunications; radio communications; teleconferencing services.

41 – Publication of books; organization of exhibitions for cultural or educational purposes; rental of videotapes; organization and conducting of seminars; organization and conducting of symposiums; videotape editing; rental of video cassette recorders; education; publication of texts other than advertising texts; organization and conducting of colloquiums, conferences or congresses; online publication of specialized electronic books and journals; training; rental of radio and television sets; videotape film production; electronic desktop publishing; rental of motion pictures; book lending; organization and conducting of non-virtual educational forums; organization and conducting of training workshops; sporting and cultural activities; organization of competitions (education or entertainment); vocational retraining; game services provided on-line from a computer network; information relating to education; rental of sound recordings; entertainment; electronic publication of books and journals online; publishing; publication of printed matter concerning education; editing of medical publications; editing of electronic publications; online publication services; provision of non-downloadable electronic publications; publication services for periodical and non-periodical publications, other than advertising texts; services regarding publications which can be consulted via a global computer network or the Internet.

42 – Technical project studies; software development; software as a service (SaaS); rental of computer software; information technology (IT) consultancy; electronic data storage; digitization of documents; computer system design; scientific research; research and development of new products for others; maintenance of computer software; services provided by engineers and scientists conducting assessments, estimates, research and reports in the field of science and technology; Scientific research services for medical purposes; programming for computers.

(260) AM 2019 101109 A
 (800) 1442787
 (151) 2018 10 18
 (891) 2018 10 18
 (731) DUKE UNIVERSITY
 Trade Mark Licensing Office, Box 90850,
 Durham, NC 27708, USA

(540)

DUKE

(591) Black, white
 (511)

41 – Education services, university services, business schools; academic and vocational education services; provision of courses of instruction, lectures

and seminars; arranging and conducting conferences and seminars; publication services; medical education, health education, tuition in health; education; providing of training; provision of electronic publications (not downloadable); providing on-line electronic publications; publication of electronic books and journals on-line; providing publications from a global computer network or the internet which may be browsed; computer assisted education services; computer assisted teaching services; computer assisted training services; computer-based educational services; publication of printed matter and of instructional and teaching materials; educational services, education in the form of exhibitions, seminars, teacher-lead education and distance learning courses provided by means of telecommunications networks.

(260) AM 2019 101110 A

(800) 1442808

(151) 2018 11 05

(891) 2018 11 05

(731) SOCIETE EUROPEENNE DE

CARDIOLOGIE

2035 route des Colles, F-06903 SOPHIA

ANTIPOLIS, France

(540)



EACVI

European Association of
Cardiovascular Imaging

(591) Black, white, Pink

(531) 02.09.01; 26.11.02; 26.11.12; 27.05.10;

27.05.15; 29.01.12

(511)

35 – Rental of advertising time on communication media; design of advertising materials; rental of advertising material; presentation of goods on all communication media, for retail sale; dissemination of samples; public relations; document reproduction; compilation of information into computer databases; advertising; rental of advertising space; organization of exhibitions for commercial or advertising purposes; publication of advertising texts; arranging newspaper subscriptions for others; dissemination of advertisements; arranging subscriptions to telecommunication services for others; rental of advertising panels; online advertising on a computer network.

38 – Videoconferencing services; communications by fiber-optic networks; information on telecommunications; cellular telephone communication services; communications by computer terminals; provision of user access to global computer networks; telephone communications; provision of access to databases; news or information agencies; connection by telecommunications to a global computer network; electronic messaging services; rental of telecommunication apparatus; television broadcasting; radio broadcasting; provision of on-line forums;

rental of access time to global computer networks; electronic bulletin board services (telecommunication services); telecommunications; radio communications; teleconferencing services.

41 – Publication of books; organization of exhibitions for cultural or educational purposes; rental of videotapes; organization and conducting of seminars; organization and conducting of symposiums; videotape editing; rental of video cassette recorders; education; publication of texts other than advertising texts; organization and conducting of colloquiums, conferences or congresses; online publication of specialized electronic books and journals; training; rental of radio and television sets; videotape film production; electronic desktop publishing; rental of motion pictures; book lending; organization and conducting of non-virtual educational forums; organization and conducting of training workshops; sporting and cultural activities; organization of competitions (education or entertainment); vocational retraining; game services provided on-line from a computer network; information relating to education; rental of sound recordings; entertainment; electronic publication of books and journals online; publishing; publication of printed matter concerning education; editing of medical publications; editing of electronic publications; online publication services; provision of non-downloadable electronic publications; publication services for periodical and non-periodical publications, other than advertising texts; services regarding publications which can be consulted via a global computer network or the Internet.

42 – Technical project studies; software development; software as a service (SaaS); rental of computer software; information technology (IT) consultancy; electronic data storage; digitization of documents; computer system design; scientific research; research and development of new products for others; maintenance of computer software; services provided by engineers and scientists conducting assessments, estimates, research and reports in the field of science and technology; Scientific research services for medical purposes; programming for computers.

(260) AM 2019 101111 A

(800) 1442821

(151) 2018 10 31

(891) 2018 10 31

(731) SHENZHEN DAHETAO TIMES

TECHNOLOGY CO., LTD.

1003, Block B, Jindingyuan, No.2

Dongchang Rd, Dongxiao, Luohu District,

Shenzhen, Guangdong, China

(540)

CONQUEST

(591) Black, white

(531) 27.05.01
(511)
9 – Smartphones; cellular phones; telephone apparatus; radios; navigational instruments; mobile phones; Global Positioning System [GPS] apparatus.

(260) AM 2019 101112 A
(800) 1442849
(151) 2018 11 09
(891) 2018 11 09
(731) NUTRIFARM SP. Z O.O.
Pustynia 84G, PL-39-200 Dębica, Poland
(540)

D.N.A. Your Supps

(591) Black, white
(511)
5 – Parapharmaceuticals for use in prophylaxis and for convalescents, preparations for supplementing the body with essential vitamins and microelements, dietary and nutritional substances (including fat burning products); health food supplements; vitamin, mineral and protein preparations and substances; nutritional supplements, nutritional drink mixes for use as a meal replacement; dietary and nutritional supplements, nutritional supplements for sports people, fitness and endurance supplements, weight gain supplements.

(260) AM 2019 101113 A
(800) 1442878
(151) 2018 10 26
(891) 2018 10 26
(731) HORTIMED, SIA
Lokomotīves iela 80-106, LV-1057 Rīga,
Latvia
(540)



HORTIMED

(591) Green, black, grey and white
(531) 05.03.13; 05.03.14; 24.13.01; 26.01.01;
26.01.03; 26.01.18; 27.05.04; 29.01.14
(511)
1 – Peat [fertilizer].

(260) AM 2019 101127 A
(800) 1208363
(151) 2014 03 24
(891) 2018 11 21

(731) KUNG LONG BATTERIES INDUSTRIAL CO., LTD.
No.244, Nan Kang 3 Road, Nan Tou City,
Nan Tou Hsien, Taiwan, China
(540)



(591) Black, white
(511)
9 – Accumulators for vehicles; electric accumulators for vehicles; accumulator jars; accumulator boxes; plates for batteries; high tension batteries; battery chargers; grids for batteries; electric accumulators; solar batteries.

(260) AM 2019 101132 A
(800) 1381570
(151) 2017 10 05
(891) 2018 12 17
(731) RICHTER GEDEON NYRT.
Gyömrői út 19-21, H-1103 Budapest, Hungary
(540)

YVELLIS

(591) Black, white
(511)
5 – Pharmaceutical preparations.

(260) AM 2019 101133 A
(800) 1426353
(151) 2018 08 27
(891) 2018 12 05
(731) YARA INTERNATIONAL ASA
Drammensveien 131, N-0213 Oslo, Norway
(540)

PROMICRO

(591) Black, white
(511)
1 – Chemicals for use in agriculture, industry, horticulture and forestry, aquaculture and animal husbandry; fertilizers and manures; compost; plant growth regulators; seed and seed grain treatment preparations; soil treatment preparations; chemicals for coating of fertilizers and seeds and seed grain; granulated lime; chemical additives; nitrates.

(260) AM 2019 101134 A
(800) 1439426
(151) 2018 10 10
(891) 2018 12 06
(731) KRAFT FOODS SCHWEIZ HOLDING GMBH
Chollerstrasse 4, CH-6301 Zug, Switzerland

(540)



(591) Beige, brown, gold, violet and white

(531) 03.04.02; 06.01.02; 06.01.04; 22.03.01;
22.03.05; 27.05.01; 27.05.17; 27.05.25;
29.01.15

(511)

30 – Non-medicated confectionery; chocolate; chocolate confectionery; sugar-based confectionery; frozen confectionery; ice cream; desserts; cakes, cookies, and biscuits.

(260) AM 2019 101135 A

(800) 1443227

(151) 2018 09 13

(891) 2018 09 13

(731) EPIC GAMES, INC.

620 Crossroads Boulevard, Cary NC 27518,
USA

(540)



(591) Black, white

(531) 26.04.22; 26.04.24; 27.05.24

(511)

18 – Carry-all bags; all-purpose carrying bags; sack packs, namely, drawstring bags used as backpacks; ruck sacks; knap sacks; traveling bags; sports bags; school bags; hand bags; gym bags; athletic bags; book bags; messenger bags; tote bags; travelling sacks; bags, duffle bags, waist bags, wallets, card cases, credit card cases and holders, carrying cases, name card cases, business card cases.

21 – Lunch kits comprised of lunch boxes, lunch boxes, lunch pails.

25 – Belts.

(260) AM 2019 101136 A

(800) 1443251

(151) 2018 09 26

(891) 2018 09 26

(731) LILI FAN

GROUP 2, SHANGGAN VILLAGE, SUXI
TOWN, YIWU, JINHUA, ZHEJIANG, China

(540)



(591) Black, white

(531) 26.03.04; 26.03.05; 26.03.24; 27.05.05;
27.05.12

(511)

8 – Beard clippers; curling tongs; razors, electric or non-electric; hair clippers for personal use, electric and non-electric; depilation appliances, electric and non-electric; scissors; hand implements for hair curling; hand tools, hand-operated; hobby knives [scalpels]; flat irons.

11 – Hair driers; curling lamps.

(260) AM 2019 101187 A

(800) 1444238

(151) 2018 07 17

(891) 2018 07 17

(731) EURO GAMES TECHNOLOGY LTD.

"Maritsa" Str. 4, "Vranya-Lozen-Triugulnika",
BG-1151 Sofia, Bulgaria

(540)



(591) Red, white, yellow, black, blue and dark red

(531) 03.07.17; 27.05.01; 27.05.02; 27.05.03;
27.05.04; 29.01.15

(511)

9 – Software; gaming software; computer software packages; computer operating system software; computer software, recorded; software drivers; virtual reality software; games software; computer programs for network management; operating computer software for main frame computers; monitors (computer hardware); computer hardware; apparatus for recording images; monitors (computer programs); computer programs for recorded games; apparatus for recording, transmission or reproduction of sound or images; communications servers [computer hardware]; electronic components for gambling machines; computer application software featuring games and gaming; computer software for the administration of on-line games and gaming; computer hardware for games and gaming; hardware and software for gambling, gambling machines, gambling games on the Internet and via telecommunication network, as all of the aforesaid only being for and in relation to casino games, games of chance and gambling games; none of the aforesaid being for or in relation to computer games software, computer games hardware, video games software and video games hardware.

28 – Gaming machines for gambling; chips for gambling; mah-jong; arcade games; gambling machines operating with coins, notes and cards; games; electronic games; parlor games; gaming chips; gaming tables; slot machines [gaming machines]; LCD game machines; slot machines and gaming devices; coin-operated amusement machines; roulette chips; poker

chips; chips and dice [gaming equipment]; equipment for casinos; roulette tables; gaming roulette wheels; casino games; automats and gambling machines; coin-operated machines and / or electronic coin-operated machines with or without the possibility of gain; boxes for coin-operated machines, slot machines and gaming machines; electronic or electrotechnical gaming devices, automats and machines, coin-operated machines; housings for coin-operated machines, gaming equipment, gaming machines, machines for gambling; electropneumatic and electrical gambling machines (slot machines), as all of the aforesaid only being for and in relation to casino games, games of chance and gambling games; none of the aforesaid being for or in relation to computer games software, computer games hardware, video games software and video games hardware.

41 – Gambling; services related to gambling; gaming services for entertainment purposes; casino, gaming and gambling services; training in the development of software systems; provision of equipment for gambling halls; providing casino equipment [gambling]; gaming machine entertainment services; providing casino facilities [gambling]; gaming halls services; amusement arcade services; games equipment rental; rental of gaming machines; providing amusement arcade services; rental of gaming machines with images of fruits; editing or recording of sounds and images; sound recording and video entertainment services; hire of sound reproducing apparatus; provision of gaming equipment for casinos; providing of casino facilities; online gambling services; operation of gaming establishments, gaming halls, Internet casinos, online gambling sites, as all of the aforesaid only being for and in relation to casino games, games of chance and gambling games; none of the aforesaid being for or in relation to computer games software, computer games hardware, video games software and video games hardware.

(260) AM 2019 101188 A

(800) 1444243

(151) 2018 05 30

(891) 2018 05 30

(731) Granarolo S.p.A.

Via Cadriano, 27/2, I-40127 BOLOGNA
(BO), Italy

(540)



(591) Green, white and blue

(531) 05.03.11; 05.03.14; 24.17.09; 26.04.22;
27.05.10; 29.01.13

(511)

5 – Dietetic substances, foodstuffs for medical purposes; food for babies; food supplements for humans; nutritional supplements; dietetic beverages adapted for medical purposes; ferments for pharmaceutical purposes; dietary supplements and dietetic preparations; nutritional supplements; alginate dietary supplements; enzyme dietary supplements; wheat germ dietary supplements; glucose dietary supplements; lecithin dietary supplements; yeast dietary supplements; pollen dietary supplements; propolis dietary supplements; plant protein dietary supplements; dietary supplements containing vegetable proteins for animals; mineral food supplements; royal jelly dietary supplements; soy-based nutritional supplements; none of the aforesaid goods containing substances of animal origin.

29 – Preserved, frozen, dried and cooked fruits and vegetables; jellies, jams, compotes; edible oils and vegetable fats; milk shakes; sliced fruits; frozen fruits; preserved fruit; fruit preserved in alcohol; cooked fruits; crystallized fruits; fruit jellies; substitutes for milk and cheese products; soya milk [milk substitutes]; lecithin for cookery; fruit salads; marmalades; fruit pulp; fruit-based snack food; ginger jam; soya bean oil for food; soya beans, preserved, for food; soya [prepared]; soy-based snack foods; soya yoghurt; soya milk; vegetable yoghurt; soya cheese; tofu; dried soya beans; hamburgers, meatballs and cutlets made with vegetables; hamburgers, meatballs and cutlets made with soy; vegetable cream; soya crisps; dried fruit; dried fruit mixes; dried fruit products; none of the aforesaid goods containing substances of animal origin; vegetable puree; milk of almonds.

30 – Coffee; tea, cocoa and artificial coffee; rice; tapioca and sago; flour and preparations made from cereals; bread; pastry and confectionery; edible ices; sugar; honey; golden syrup; yeast; baking powder; salt; mustard; vinegar; sauces [condiments]; spices; ice; seasonings; coffee flavorings; flavorings, other than essential oils; flavourings for beverages, other than essential oils; flavourings, other than essential oils, for cakes; beverages (cocoa-based -); beverages (coffee-based -); beverages (chocolate-based -); beverages (tea-based-); biscuits; malt biscuits; petit-beurre biscuits; sweetmeats [candy]; buns; puddings; cocoa; cocoa beverages with milk; coffee; coffee beverages with milk; green coffee; caramels [candy]; peppermint sweets; waffles; chocolate; chocolate-based beverages; aromatic preparations for food; condiments; confectionery; peanut confectionery; almond confectionery; pralines; corn flakes; fruit coulis [sauces]; crackers; brittle [pastry]; cakes; natural sweeteners; confectionery for decorating Christmas trees; essences for foodstuffs, except etheric

essences and essential oils; malt extract for foods; oatmeal; chips [cereal products]; fondants [confectionery]; fruit jellies [confectionery]; edible ices; ice, natural or artificial; ice for refreshment; corn, milled; corn, roasted; popcorn; liquorice [confectionery]; mint for confectionery; chocolate mousses; dessert mousse; muesli; crushed barley; husked barley; rusks; royal jelly for human consumption; almond paste; farinaceous food pastes; pasties; pastries; lozenges [confectionery]; petits fours [cakes]; cereal preparations; vegetal preparations for use as coffee substitutes; bee glue; peppers [seasonings]; linseed for human consumption; oatmeal; rice semolina; hominy grits; cereal-based snack food; rice-based snack food; sherbets [ices]; artificial coffee; tea; iced tea; tarts; rice cakes; vanilla flavourings for culinary purposes; vanillin [vanilla substitute]; frozen yoghurt [confectionery ices]; ginger [spice]; sweetmeats [candy]; oat-based food; vegetable puddings; soy-based puddings; soy-based sauces intended as condiments; bread with soy bean; soy-based condiments; soya based ice cream products; rice crusts; rice crackers; soy-based biscuits; soya bean paste (condiments); soya flour for food; snack food products made from soya flour; soy-based ice cream substitute; foodstuffs made from soybean; soya sauce; soya bean paste [condiment]; processed cereals; extruded snacks containing maize; extruded food products made of maize; extruded food products made of wheat; soy-based extruded foods; snack foods consisting principally of extruded cereals; ready to eat savory snack foods made from maize meal formed by extrusion; cereal flour; cereal bars; ready-to-eat cereals; chips [cereal products]; foodstuffs made from cereals; cereal-based snack food; cereal-based crisps; breakfast cereals; crisps made of cereals; muesli consisting predominantly of cereals; cereal based food bars; cereal bars and energy bars; cereal products in bar form; snack food products made from cereal flour; cereal bars high in vegetable proteins; breakfast cereals made of rice; cereal preparations consisting of oat bran; grain-based coffee substitutes; snack bars containing a mixture of cereals, nuts and dried fruit; food mixtures consisting of cereal flakes and dried fruits; oat flour; oat flakes; oat biscuits for human consumption; cereal preparations consisting of oat bran; bran preparations for human consumption; tortilla chips; maize flakes; snack foods prepared from maize; foodstuffs made from maize; snack foods made from corn; rice biscuits; rice crisps; rice cake snacks; rice based dishes; rice-based snacks; breakfast cereals made of rice; ready to eat meals, dried and not dried, consisting predominantly of rice; brown sugar; natural sweeteners; none of the aforesaid goods containing substances of animal origin; soy sauces; vegetable béchamel sauce.

31 – Fresh fruits and vegetables; fresh soya beans; germ grains; soya sprouts; bran.

32 – Beers; carbonated waters and beverages; non-alcoholic beverages; rice-based beverages (rice milk); oat-based beverages (oat milk); non-dairy milk; fruit-based beverages; vegetable drinks; juices; none of the aforesaid goods containing substances of animal origin.

(260) AM 2019 101191 A

(800) 1444340

(151) 2018 08 03

(891) 2018 08 03

(731) PRIVATE JOINT-STOCK COMPANY

"ENTERPRISE WITH FOREIGN INVESTMENTS "INTERCERAMA"

vul. Baikalska, 2B, smt Slobozhanske, Dniprovskiyi r-n, Dnipropetrovska obl. 52005, Ukraine

(540)



(591) Black, white

(531) 27.05.10; 27.05.23

(511)

19 – Tiles, not of metal, for building; wall tiles, not of metal; floor tiles, not of metal; wall ceramic tiles, not of metal; floor ceramic tiles, not of metal; glazed ceramic wall tiles, not of metal; glazed ceramic floor tiles, not of metal.

(260) AM 2019 101195 A

(800) 1444394

(151) 2018 07 12

(891) 2018 07 12

(731) NOVOFERM GMBH

Schüttensteiner Str. 26, 46419 Isselburg, Germany

(540)



(591) Black, white

(531) 26.01.03; 26.01.24; 27.05.10; 27.05.22; 27.05.24

(511)

6 – Gates of metal; metal doors; outdoor blinds of metal; cladding of metal for building; fittings of metal for building; metal building materials; buildings of metal; metal folding doors; windows of metal; window sills of metal; fittings of metal for windows; lintels of metal; refractory construction materials of metal; fire doors of metal; knobs of metal; wall clad-

dings of metal [building]; frames of metal for building; metal garage door rollers; doors of metal for indoor use; door openers, non-electric; door closers, non-electric; door fittings, of metal; door panels of metal; door handles of metal; latch bars of metal; sectional gates, swing gates, rolling gates and roller shutters, all being of metal; steel sliding gates, steel high-speed gates and steel folding gates; fire protection gates, smoke protection doors and safety doors of metal; gate and door frames of metal; ramps of metal; steel constructions and steel components, in particular prefabricated garages; parts for the aforesaid goods of metal, namely handles, locks, mountings, springs, bearings, runners, casings, shafts.

7 – Window openers, electric; electric door and gate openers; electric door and gate closers; motors and engines (except for land vehicles) and parts thereof; window openers, hydraulic; window closers, hydraulic; hydraulic door and gate openers; hydraulic door and gate closers; engine mounts, other than for land vehicles; window openers, pneumatic; window closers, pneumatic; pneumatic door and gate openers; pneumatic door and gate closers; mechanical gate and door drives.

9 – Acoustic alarms; electronic motion sensitive switches; biometric access control systems; access control devices for doors and gates; wireless transmitters; electrical controllers, testing and monitoring devices; electronic apparatus for wireless receiving, storage and transmission of data and messages; electronic locks; electronic key cards; remote control receivers; remote control apparatus; remote control apparatus for opening and closing doors and gates; LEDs, application software for cloud computing services; application software.

19 – Buildings, not of metal; non-metallic building materials; folding doors, not of metal; non-metal window sills; non-metal windows; non-metal window frames; window frames and casements of wood; lintels, not of metal; refractory construction materials, not of metal; wooden doors; jalousies, not of metal; roller shutters (non-metallic -); swing doors, not of metal; non-metal gates; fences, not of metal; non-metal doors; door panels, not of metal; wooden door frames; sectional gates and swing gates, not of metal; door closures, not of metal; swinging doors and gates, not of metal; strip curtains of foil strips for passages; high-speed folding gates and high-speed rolling gates, not of metal.

37 – Building consultancy; installation, maintenance and repair of doors and gates.

(260) AM 2019 101197 A
(800) 1444403
(151) 2018 05 04
(891) 2018 05 04

(731) BASKIN YAUHENI RAFAILOVICH
ul. Klaypedskaya, d. 2, 212010 Mogilev,
Belarus

(540)



(591) Red, white and black

(531) 25.03.01; 25.03.03; 26.04.04; 26.04.22;
29.01.13

(511)

29 – Meat, fish, poultry, game and foods made therefrom; meat extracts; preserved, frozen, dried and cooked fruits and vegetables; jellies, jams, compotes; eggs; milk and milk products; oils and fats for food; poultry, not live; broiled chicken, not live; poultry, preserved, dried, smoked, chilled, frozen; cooked poultry; poultry ham; rolls made exclusively from poultry; meat, preserved, dried, smoked, chilled, frozen; meat products; charcuterie; sausages; small sausages; smoked foods, included in this class; ham; tripe and foods made therefrom; liver; meat pastes; liver pastes; pastes made from tripe; semi-prepared foods made from poultry, tripe; minces; preparations for making bouillon; preparations for making soup.

30 – Coffee, tea, cocoa and artificial coffee; rice; tapioca and sago; flour and preparations made from cereals; bread, pastries and confectionery; ice cream; sugar, honey, treacle; yeast, baking-powder; salt; mustard; vinegar, sauces [condiments]; spices; ice for refreshment; pre-cooked foods made from dough with filling; pre-cooked foods made from dough, with meat; pelmeni; vareniki [stuffed dumplings]; pies; pasties; meat pies; pancakes; pizzas.

35 – Advertising; Internet advertising services; retail and wholesale services; wholesale and retail trade services for foodstuffs; promoting the goods and services of others; promoting the goods and services of others including via the Internet; sales promotion for others; procurement services for others [purchasing goods and services for other businesses]; demonstration of goods; distribution of samples; organization of contests, festivals, shows, exhibitions, trade fairs and other events for commercial or advertising purposes; shop window dressing; presentation of goods on communication media, for retail purposes; business management; business administration; business management and organization consultancy; business investigations; business information; office functions.

(260) AM 2019 101198 A
 (800) 1444445
 (151) 2018 07 02
 (891) 2018 07 02
 (731) JINAN MECH PIPING TECHNOLOGY CO., LTD.
 Meigui Zone of Industrial Park, Pingyin,
 250400 Jinan City, China

(540)

MAIKE

(591) Black, white
 (531) 27.05.15; 27.05.17
 (511)

6 – Casings of metal for oilwells; ducts of metal for ventilating and air-conditioning installations; hardware of metal, small; anchors; nozzles of metal; jets of metal; elbows of metal for pipes; oil nozzle; pipe joints of metal; valves of metal, other than parts of machines; fittings of metal for pipes; reinforcing materials of metal for pipes; collars of metal for fastening pipes; drain traps [valves] of metal; water-pipe valves of metal; manifolds of metal for pipelines; steel pipes; rope thimbles of metal; ducts and pipes of metal for central heating installations; water-pipes of metal; sleeves [metal hardware]; drain pipes of metal; pipes of metal; pipe muffers of metal; fittings of metal for compressed air lines; metal cylinder; pipework of metal; thimbles of metal; ducts of metal for ventilating and air-conditioning equipments; manifolds of metal for pipelines; penstock pipes of metal; canal pipes of metal; cable joints of metal, non-electric; washers of metal; safety chains of metal; grease nipples; strengthening material of metal for pipes; metal ring for fastening pipes; pipe clamp of metal; casing of metal for rope; ducts of metal, for central heating installations; pipes of metal, for central heating installations; railway points; steel wire; locks of metal, other than electric; safes [strong boxes]; transport pallets of metal; containers of metal [storage, transport]; badges of metal for vehicles; soldering wire of metal; identification bracelets of metal, for hospitals.

11 – Taps [cocks, spigots] [faucets (Am.)] for pipes; drip irrigation emitters [irrigation fittings]; watering installations, automatic; water faucets; anti-splash tap nozzles; faucets for pipes; heating installations; hot water heating installations; central heating radiators; humidifiers for central heating radiators; water distribution installations; pipes [parts of sanitary installations]; water conduits installations; fountains; pressure water tanks; ornamental fountains; washers for water taps; mixer taps for water pipes; regulating and safety accessories for water apparatus; water intake apparatus; expansion tanks for central heating installations; water tower; central heating slice; floor drain; metal pipe components for water heating equipment, including pipe steam valve, pipe water valve, water nozzle, three direction pipe joint, four di-

rection pipe joint, pipe joint; pipe hoop, pipe supplement; heat accumulators; antisplash faucet nozzles; water-pipes for sanitary installations; decorative fountains; lighters; blast burner; gas lighters; heating apparatus, electric; boilers, other than parts of machines; polymerisation installations; taps [faucets].

(260) AM 2019 101199 A
 (800) 1444465
 (151) 2018 06 19
 (891) 2018 06 19
 (731) Union des Associations Européennes de Football (UEFA)
 Route de Genève 46, CH-1260 Nyon,
 Switzerland

(540)



(591) Black, white
 (531) 11.03.01
 (511)

1 – Sensitized films (unexposed); chemical products used in science and/or photography; tanning materials; artificial sweeteners; chemical products for industrial use; chemical products for use in industry and/or in manufacturing processes; synthetic materials for absorbing oil; detergent additives for motor fuel; chemical additives for fuels, lubricants and greases; adhesives for industrial use; antifreeze; brake fluids; clutch fluids; brazing products; degreasing products used in manufacturing processes; oil dispersants; fluids for hydraulic circuits; chemical preparations for welding; transmission fluids; transmission oils; coolants; chemical preparations for treating cooling systems; coolant preparations for cutting fluids; dehumidifying fluids; all the aforesaid goods for industrial use; chemical products for preserving foodstuffs.

4 – Lubricants; engine oils and fuels, including gasoline, diesel oil, gases and bio-fuels; candles; waxes; industrial fats; natural gas; liquid gases; industrial oils and greases; lubricating oils and greases; carburants; liquefied petroleum gas; nonchemical additives for fuel, lubricants and greases; dust absorbing, wetting and binding compositions; lighting fuel; lubricants, oils and greases, and lubricating preparations for industrial use; cutting oils for industrial use; milling oils; cutting and milling fluids.

6 – Aluminum foils; metal rings and chains for keys; figurines, festive ornaments of common metals other than tree ornaments, statues, statuettes, sculptures and trophies; fixed towel dispensers of metal; printed metal disks for collection purposes (pogs); badges of metal for vehicles; registration plates of metal; all the aforesaid goods made of common metals or their alloys; apparatus, equipment and instruments for electricity production; towel dispensers (of metal).

9 – Exposed films, slides, video game disks; software (recorded programs), including game software; computer databases and programs; recorded or downloaded sounds, images or data; videotapes, magnetic tapes, magnetic disks, DVDs, mini-disks, diskettes, optical disks, compact disks, CD-ROMs, videodisks, memory cards, USB flash drives, whether blank or prerecorded with music, sound or images (which may be animated cartoons); holograms; electronic publications provided by means of CD-ROMs, databases and the Internet; spectacles, sunglasses, diving and swimming goggles; cases, cords and chains for sunglasses and spectacles; binoculars; magnets and decorative magnets; directional compasses; sound and image recording, transmitting and reproducing apparatus; satellite dishes; decoders, namely, electronic hardware and software which can convert, supply and transmit audio and video data; television sets; flat screens, liquid crystal display screens, high-definition screens and plasma screens; radios; home cinema systems; video recorders; CD players; DVD players; MP3 players; cassette players; mini-disk players; digital music players; loudspeakers; headphones, earphones; computers, including laptop computers and electronic tablets; karaoke systems; systems for editing sounds and for mixing sounds; systems for editing video images, and for mixing video images; apparatus for computer data processing; computer keyboards; computer screens; modems; accessories for computers included in this class; computer mice, mouse pads; navigation apparatus; personal digital assistants (PDAs); electronic pocket translators; dictating machines; electronic agendas; scanners; printers; photocopiers; facsimile machines; telephones; answering machines; video telephones; cellular telephones; accessories for cellular telephones included in this class, namely, cases for cellular telephones, apparatus for using hands-free cellular telephones, earphones and headsets for cellular telephones, keypads for cellular telephones, straps for cellular telephones, special cases for carrying cellular telephones, cameras and video cameras integrated in cellular telephones, and portable telephone covers; remote controls for television sets and video systems; teleconferencing systems; calculating machines; credit card readers; currency converting machines; automated teller machines; video cameras, portable video cameras with built-in videocassette recorders (camcorders); photographic

equipment, photographic apparatus, cameras (cinematographic apparatus), projectors, flash lamps, special cases and cords for photographic apparatus and instruments, electric cells and batteries; screen saver programs for computers; magnetic, digital or analog recording media, recorded or not, for sounds or images; magnetic cards (encoded); memory cards; integrated circuit cards (smart cards); microchip or magnetic credit cards, microchip or magnetic telephone cards, microchip or magnetic cards for cash dispensers, microchip or magnetic cards for automated teller machines and money exchange machines, prepaid microchip or magnetic cards for cellular telephones, microchip or magnetic travel and show admission cards, microchip or magnetic check guarantee cards and microchip or magnetic debit cards; alarms; wind socks (for indicating wind direction); distance-measuring apparatus; apparatus for measuring and displaying speed; protective gloves; audio receivers, sound amplifiers; television tubes; cathode ray tubes; decoders, namely computer hardware and software which can convert, supply and transmit audio and video data; disk drives for computers; protected semi-conductors; integrated circuits containing programs for processing audio, visual or computer data; rechargeable batteries; audio and video data processors and converters; data transmission cables; payment apparatus for electronic commerce; protective helmets for sports; magnetic identification bracelets; components of electronic instruments; fuel/air coefficient analyzers; remote control devices for locking cars; photovoltaic cells; video game cassettes; scientific, weighing, measuring, signaling, checking (supervision), emergency (life-saving) and teaching apparatus and instruments, included in this class; burglar alarms, anti-theft alarm apparatus, fire alarms; measuring apparatus and instruments; remote control equipment, remote controls; navigation apparatus, navigational instruments; telematic apparatus; telematic terminals; encoded electronic tickets; tickets in the form of magnetic cards.

12 – Bicycles, motorcycles, motor cars, trucks, vans, utility vehicles, buses, camper vans, refrigerated vehicles; airplanes and boats; air balloons, dirigible balloons [airships]; vehicle accessories, namely sun visors, pneumatic tires, tire covers, luggage racks, ski racks, rims and hub caps for wheels; seat linings, vehicle covers, baby carriages, strollers, safety seats for infants and children (for vehicles); engines and motors for land vehicles; bull bars; headlamp covers; steering wheels for vehicles; trailers; motors, engines and distributors for land vehicles; alarm systems for vehicles, anti-theft devices for vehicles.

14 – Coins.

16 – Coloring and drawing books; activity books; magazines; newspapers; books and journals, including those concerning sportsmen, sportswomen or sports events; bookmarks; printed teaching material;

score sheets; event programs; albums for events; photograph albums; autograph books; printed timetables; pamphlets; collectible photographs of players; bumper stickers, stickers, albums, sticker albums; posters; photographs; tablecloths of paper; napkins of paper; bags of paper; invitation cards; greeting cards; gift wrapping paper; coasters and place mats of paper; garbage bags of paper or of plastics; food wrapping paper; small bags for preserving foodstuffs; coffee filters of paper; labels (not of textile); hand towels of paper; wet hand-wipes of paper; toilet paper; napkins for removing make-up; handkerchief boxes of paper and cardboard; tissues of paper; stationery and instructional and teaching material (except apparatus); typewriter paper; copying paper; envelopes; notepads; folders for papers; tissue paper; writing books; paper sheets for note-taking; writing paper; binder paper; files; covering paper; luminous paper; adhesive paper for notes; paperweights; crêpe paper; tissue paper; badges or insignia of paper; flags of paper; pennants (flags) of paper; writing instruments; fountain pens; pencils; ballpoint pens; ballpoint pen and pencil sets; felt-tip pens (marking pens); fiber-tip pens and felt-tip pens; marking pens; ink, inking pads, rubber stamps; typewriters (electric or non-electric); lithograph prints, lithographic works of art; paintings (pictures), framed or unframed; paint boxes, paints and colored pencils; chalks; pencil ornaments [stationery]; printing blocks; address books; diaries (planners); personal organizers of paper; road maps; tickets, entry tickets; checks; comic books; calendars; postcards; advertising boards, banners and material included in this class; transfers (decalcomanias); sticking labels; office requisites (except furniture); correction fluids; rubber erasers; pencil sharpeners; stands for pens and pencils; paper clips; thumbtacks; drawing rulers; adhesive tapes for stationery purposes, adhesive tape dispensers; staples; stencils; document holders (stationery); paper clips; holders for notepads; bookends; stamps (seals); postage stamps, foreign postage stamps, collectible postage stamps, postage stamps for collectors; Commemorative stamp sheets; credit cards, telephone cards, ATM cards, cards for traveling and for shows, check guarantee cards and debit cards, non-magnetic, and of paper or cardboard; baggage tags of paper; passport cases; travelers' checks; holders for checkbooks; money clips of metal; letter trays.

18 – Leather and imitations of leather; thongs [straps] of leather; umbrellas, parasols; sports bags (other than those adapted for products they are designed to contain); leisure bags; travel bags, backpacks; school bags; bags for hanging on belts; handbags, leather bags; beach bags; garment bags; suitcases; briefcases; identity card holders; belts for suitcases; briefcases (leather goods); cases for toiletry articles known as vanity cases (not fitted); toiletry bags; key cases (leather goods); business card cases;

wallets; purses (coin purses); whips; collars for animals; luggage tags of leather.

20 – Mirrors; goods made of plastic, namely statues, figurines, statuettes, trophies; souvenirs made of wood, wax, plaster or plastic; identification badges (not encoded), in particular ID badges, key cards (not encoded), all the aforementioned goods being made of plastic; cushions; cushions as accessories for cars; furniture, furnishings; Chairs for indoor and outdoor use; racks (furniture); racks (or display stands) for merchandise; fixed towel dispensers (not of metal); coat hangers, fans for personal use; inflatable or rigid advertising objects made of plastic; bookshelves; display stands or sales panels for points of sale (furniture); display racks for stationery supplies; advertising material of plastic; book shelves; printed plastic disks for collection purposes (pogs); plastic strips; frames; frames for photographs; number plates, not of metal; book rests; inflatable publicity objects; non-metal tool boxes; identification bracelets of plastic.

25 – Clothing; shoes and footwear; headgear; shirts; knitwear (clothing); pullovers; slipovers; T-shirts; vests; singlets; sleeveless jerseys, dresses; skirts; underwear, functional underwear, brassieres; swimsuits; bath robes; shorts; trousers; sweaters; caps (bonnets); caps; hats; sashes for wear; scarves, shawls; peaked caps; tracksuits; sweatshirts; jackets, sports jackets, stadium jackets (jumpers); blazers; waterproof clothing; coats; uniforms; neckties; wrist bands; headbands; gloves; aprons; bibs (not of paper); pajamas; play suits for infants and children; socks and stockings; tights and leggings, garters; belts; suspenders; sandals, flip-flops; sports shoes, namely, shoes for outdoor sports, shoes for basketball, multi-sport shoes, cycling shoes, indoor sports shoes, athletic shoes for track and field, football shoes (indoor and outdoor), canvas shoes, tennis shoes, sneakers, sailing shoes, shoes for aerobics; hiking boots; flip-flops; sportswear, namely, fleece tops, jogging suits, sportswear of knitted fabric, casual sports trousers, polo shirts, sweatshirts, tracksuit pants, football jerseys, rugby shirts, swimwear, sports jerseys, leotards, wristbands (clothing), ski suits, ski jackets, ski pants.

28 – Games and toys; sports balls; play balloons; board games; tables for indoor football; dolls and plush toys; vehicles (toys); jigsaw puzzles; balloons; inflatable toys; play disks (pogs); playing cards; confetti; gymnastic and sporting articles; football equipment, namely balls for football, gloves, knee guards, elbow guards, shoulder guards, shin guards; football goals; sports bags and containers (adapted to objects) for carrying sports articles; party hats (toys); small electronic games designed for use with a television set; video game apparatus; game consoles, electronic games other than those adapted for use with television receivers only; steering wheels for

video games and mats for video games (for dancing upon); hands made of rubber or foam (toys); entertainment robots; appliances for gymnastics; kites; roller skates; scooters; skateboards; coin-operated video games for game halls (arcade games); electronic games with liquid crystal display; joysticks for video games, manually or voice-activated joysticks for video games; lottery tickets; lottery cards, scratch tickets for lottery games; toys for household pets; computer game joysticks; voice-activated or manually operated computer game joysticks.

29 – Meat; fish; poultry; game; meat extracts; canned fish and meat; cooked fruits and vegetables; canned fruits and vegetables; edible oils and fats; potato chips; French fries; prepared nuts; jams; marmalades and jellies; milk; milk products (milk predominating), dairy products; cheeses; soy milk (milk substitute); consommés (soups); bouillons.

30 – Coffee; tea; cocoa; chocolates; sugar; honey; artificial coffee; flours; cereal preparations; cereals; bread; pastry; pastes (pastry); pasta; cakes; biscuits, cookies; crackers; candy; edible ices; confectionery; rice; dried cereal flakes; mustard; vinegar; sauces (condiments); spices; salt; honey, molasses, yeast, salt, mustard, vinegar or spices; products with added vitamins for culinary use and food additives for culinary use based on coffee, tea, cocoa, sugar, rice, tapioca, sago, flour or cereal preparations, honey, molasses, yeast, salt, mustard, vinegar or spices; salt and salt-based products for preserving foodstuffs; pizzas; fresh pizzas; pizza doughs; hot dogs (sandwiches); sandwiches filled with meat; cheeseburgers (sandwiches); fish sandwiches; tea-based beverages; iced tea; instant cocoa.

32 – Non-alcoholic beverages; syrups and powders for making non-alcoholic beverages; mineral and aerated waters; energy drinks, isotonic drinks, hypertonic and hypotonic drinks; fruit and vegetable beverages; fruit and vegetable juices; sports beverages; frozen fruit drinks, frozen flavored drinks, non-carbonated and non-alcoholic; drinks enriched with added vitamins, not for medical use; beers; strong dark beers; lagers and ales; non-alcoholic or low-alcohol beers.

35 – Employment agencies; personnel recruitment; advertising services; services provided by an agency publishing advertising texts; advertising agency services; advertising agency services on a global computer network (the Internet) or via wireless electronic communication devices; dissemination of advertisements; rental of advertising space; rental of advertising time in film credits; television advertising, radio advertising; advertising in the form of animated cartoons; promotion agency services, promotion agency services for sports and public relations; promotion of football events; market study services; market research services; public opinion polling ser-

vices; organization of exhibitions for commercial or advertising purposes; organization of advertising for trade fairs; compilation and systematization of data in data banks; data bank management services; compilation of statistics; advertising for sports events in the field of football; retail sale services for and bringing together of various goods for the benefit of others (excluding the transport thereof), namely clothing, footwear, headgear, sports articles, stationery, apparatus for recording, transmission and reproduction of sound and images, books, newspapers, magazines, publications, video games, toys, dolls, badges of all kinds, key rings, tickets, watches and jewelry, souvenir items in connection with football, bags, luggage, briefcases, umbrellas, flags and pennants, alcoholic and non-alcoholic beverages, confectionery, medical apparatus and instruments, vehicles and accessories for motor cars; retail sale services for solvents, paraffin, waxes, bitumen and petroleum; bringing together of the following goods for the benefit of others (excluding transport thereof) to enable customers to conveniently view and purchase these goods in a store or on a global computer network (the Internet) or via wireless electronic communication devices, namely clothing, footwear, headgear, sports articles, stationery, apparatus for recording, transmission and reproduction of sound and images, books, newspapers, magazines, publications, video games, toys, dolls, badges of all kinds, key rings, tickets, watches and jewelry, souvenir items in connection with football, bags, luggage, briefcases, umbrellas, flags and pennants, alcoholic and non-alcoholic beverages, confectionery, medical apparatus and instruments, vehicles and accessories for motor cars; advertising and promotion services, information services with regard to advertising and promotion, commercial information agencies, all the aforesaid services provided on-line from a computer database or via a global computer network (the Internet) or via wireless electronic communication devices; design and compilation of advertisements for use as a web site on a global computer network (the Internet) or via wireless electronic communication devices; provision of space on web sites, for advertising of goods and services; auctioneering on a global computer network (the Internet) or via wireless electronic communication devices; collection of directories for publication on the Internet and on wireless electronic communication networks; business administration services for processing commercial services on a global computer network (Internet) or via wireless electronic communication devices; compilation, creation and management of databases, namely collection of domain names in a register; sales promotion, namely creation of preferential programs for customers; implementation of bonus programs for customers in stadiums by distributing encoded loyalty and membership cards which can contain the personal data of the user; development, launch

and administration of loyalty programs, namely issuing loyalty cards to fans, containing personal information on the identity of the card holder; electronic commerce (e-commerce) services, namely provision of information on goods via telecommunication networks for advertising or sales purposes; compilation of data into a computer database, especially still or animated images; e-commerce services, namely online services for providing contracts for the purchase and sale of goods on behalf of others; promotion of sports events in the field of football; promotion of the goods and services of others, through contractual agreements, particularly partnership (sponsoring) and licensing agreements, providing them with increased notoriety and enhanced image derived from cultural and sporting events, particularly international events; compilation and recording of data and information on sporting performances; provision of personnel, particularly for selling beverages and foods; promotion of football events; retail sale of interactive educational and entertainment products, interactive compact disks, CD-ROMs and computer games; retail sale services, particularly on a global computer network, for interactive educational and entertainment products, interactive compact disks, CD-ROMs and computer games; presentation of computer programs for retail sale purposes; procurement services for others [purchasing goods and services for other businesses]; procurement services for others [purchasing goods and services for other businesses] for sports events or entertainment; promotion of the goods and services of others, through contractual agreements, particularly partnership (sponsoring) and licensing agreements, providing them with increased notoriety and/or enhanced image and/or affinity derived from cultural and sporting events, particularly international events; retail and wholesale services for motor vehicles, motor vehicle parts and motor vehicle accessories; retail and wholesale trading services on the Internet for motor vehicles, motor vehicle parts and motor vehicle accessories; compilation of data in computer data banks.

36 – Issuance and management of credit cards and travelers' checks; financial services; banking, credit and investment services; insurance services; lease-purchase financing; hire-purchase services; financial sponsorship of sports events; information services related to finance and insurance, provided from a computer database or the Internet or on all wireless electronic communication networks; home banking services; banking services on the Internet or on all wireless electronic communication networks; payment services, including services provided from a computer database or via the Internet or via mobile telephones; safe deposit services; issue of vouchers, namely issue of loyalty cards to fans, containing personal data on the identity of the cardholder and enabling access control at sports stadiums; financial

promotion of events in the field of football; financial payment services for electronic commerce, namely transfer of funds, all via electronic communication networks; financial sponsorship search for football competitions; financial payment services for electronic commerce in connection with the purchase of goods and services provided by others, all via electronic communication networks, and clearing and settlement of financial transactions via electronic communication networks; issue of vouchers in the form of travel vouchers.

38 – Telecommunication services; communication by mobile telephones; communication by telex; communication via electronic computer terminals linked to telecommunication networks, data banks and the Internet or via wireless electronic communication devices; communication by telegraphs; communication by telephones; communications by facsimile; paging services; telephone or video conferencing services; television program broadcasting; broadcasting of cable television programs; radio program broadcasting; transmission of radio and television programs of sports and sports events; news and press agency services; other message transmission services; rental of telephones, facsimile machines and other telecommunication apparatus; transmission of commercial Internet pages online or via wireless electronic communication devices; services for transmitting and broadcasting television and radio programs provided via the Internet or via any wireless electronic communication network; electronic transmission of messages; simultaneous broadcasting of film recordings and sound and video recordings; provision of access to telematic servers and real-time chat forums; computer-aided transmission of messages and images; telecommunication via fiber-optic networks; provision of access to a global computer network or interactive communication technologies for access to private and commercial purchasing and ordering services; transmission of information and other data via websites and computers; transmission of information (including sites by telematic means) via telecommunication, computer programs and other data; transmission of information, computer programs and other data by telematic means; electronic mail services; provision of access via the Internet or on any wireless electronic communication network (telecommunication services); providing connections for telecommunications with a global computer network (the Internet) or data banks; provision of access to websites offering digital music on the Internet by means of a global computer network or via wireless electronic communication devices; rental of access time to MP3 websites on the Internet, via a global computer network or via wireless electronic communication devices; rental of access time to a database server center (telecommunication services); rental of access time to a computer database (telecommunication services); transmission of digital music

by telecommunications; online transmission of electronic publications; digital music transmission via the Internet or on any wireless electronic communication network; digital music transmission via MP3 Internet sites; simultaneous broadcasting and/or netcasting of film recordings and sound and video recordings (telecommunications); simultaneous broadcasting and/or netcasting of interactive educational and entertainment products, interactive compact disks, CD-ROMs, computer programs and computer games (telecommunications); providing access to blackboards (display and advertisement notice boards) a blog, and to discussion forums (chat rooms) in real time via a global computer network; rental and provision of access time to blackboards (boards for displaying information and advertisements) and to chat rooms in real time by means of a global computer network (communication services); telecommunication services dedicated to retail sale by means of interactive communications with customers; multimedia telecommunication; videotext and teletext transmission services; information transmission via communication satellite, microwave or by electronic, digital or analog means; transmission of digital information by cable, wire or fiber; transmission of information by mobile telephones, telephones, facsimile and telex; telecommunication services for receiving and exchanging information, messages, images and data; telecommunication services for setting up discussion groups on the Internet and on any wireless electronic communication network; provision of access to search engines on the Internet, provision of access to platforms on the Internet (also on the mobile Internet) in the form of customized online pages featuring information defined or specified by users, personal profiles, audio contents, video contents, photographic images, texts, graphic illustrations and data; provision of access to search engines for obtaining data and information on global networks.

39 – Services of a travel agency, namely, travel arrangement and reservation; ticket reservation and information services for travel; transport by airplane, railway, bus and truck; boat transport; boat travel services; tourist travel services; vehicle rental; rental of parking spaces; taxi services; boat transport services for goods; distribution of water, heat, gas or electricity; distribution of newspapers, magazines and books; postal services, mail delivery and courier services; storage of goods; delivery of solvents, paraffins, waxes, bitumens and oil products, excluding liquid gas; distribution (delivery) of films and sound and image recordings; distribution (delivery) of interactive educational and entertainment products, interactive compact disks, CD-ROMs, computer programs and computer games; ticket distribution (transport); navigation services by global positioning system; advice relating to power and electricity distribution; transport services; packaging and storage of goods; towing, transport and taxi; car transport;

rental of vehicles and automobiles; tracking and monitoring of vehicle fleets by means of electronic navigation and positioning devices.

41 – Education; training; entertainment; organization of lotteries, raffles and competitions; betting and gaming services in connection with sports; providing entry tickets and information brochures on sports for VIPs, as well as guiding and gathering VIPs for sports or entertainment events, providing online information in the field of sports or sports events from a computer database or the Internet; customer reception services (entertainment services), including providing access tickets during sports or entertainment events; entertainment services relating to sporting events; entertainment services in the form of public gatherings during the retransmission of sports events; sporting and cultural activities; organization of sporting and cultural events and activities; amusement park services; sports club services [health and fitness training]; organization of sports competitions; organization of events in the field of football; sports camp services; provision of sports facilities; rental of video and audiovisual installations; production, presentation, distribution and/or rental of film recordings and sound and video recordings; presentation, distribution and/or rental of interactive educational and entertainment products, interactive compact disks, CD-ROMs, and computer games; radio and television coverage of sporting events; production services for radio, television programs and video films; ticket reservation services and information services for sports or entertainment events; timing services relating to sports events; organization of beauty contests; interactive entertainment; on-line betting and gaming services on the Internet or on any wireless electronic communication network; information in the field of entertainment (including in the field of sports), provided on-line from a computer database or via the Internet or via any wireless electronic communication network; electronic game services transmitted via the Internet or on mobile telephones; editing of books; publication of books and electronic journals on-line; audio and video recording services; production of animated cartoons for the cinema, production of animated cartoons for television; rental of sound and image recordings for entertainment purposes; information in the field of education provided on-line from a computer database or via the Internet or any wireless electronic communication network; translation services; photography services; provision of entertainment infrastructure; ticket agencies in connection with sports events; entertainment information in the field of sports; provision of information in the field of sports events; publication of statistics; publication of statistics and information relating to sports performance; provision of entertainment infrastructures, namely, VIP boxes and boxes inside and outside of stage.

43 – Providing food and drink, snack-bars; hospitality services, namely provision of food and drink; catering services; hotel services; providing accommodation and food and drink, booking hotels and temporary accommodation; hospitality services, namely provision of food and drink during sports or entertainment events.

(260) AM 2019 101200 A

(800) 1444470

(151) 2018 07 16

(891) 2018 07 16

(731) TURKIYE MAARIF VAKFI

Ord. Prof. Dr. Fahrettin Kerim, Gökay
Caddesi Erdem Sokak, No:5 Altunizade
Üsküdar, İSTANBUL, Turkey

(540)



(591) The mark contains the wording "fondation maarif de turquie" and a figure above it in turquoise blue on white background

(531) 26.13.25; 27.05.01; 29.01.12

(511)

16 – Paper and cardboard; goods made of paper or cardboard not otherwise classified by function or purpose, for example, paper bags, cardboard bags, envelopes and containers for packaging; disposable paper products, bibs, handkerchiefs and table linen of paper; goods made of plastic for packaging and envelopment; printing blocks; printed matter; books, magazines, newspapers, invoices, vouchers, calendars, photographs, tables, coupons, stamps; stationery and office requisites except furniture; paper sheets, erasers, adhesives for stationery or household purposes; drawing materials and materials for artists; paintbrushes; instructional and teaching materials; office machines; paintbrushes.

38 – Services which consist essentially of the diffusion of radio or television programs; telecommunications, including the services providing Internet service; news agency services.

41 – Services consisting of all forms of education; services having the basic aim of the entertainment, amusement or recreation of people including ticket agency services for cinema presentations, sports competitions, theatre presentations, museum facilities, concerts; publication of texts, books, magazines ext; film production and services for production of radio and television programs; news reporters' ser-

vices and photographic reporting; photography services; translation services.

43 – Services providing food and drink; temporary accommodation; temporary accommodation reservations, rental of wedding ceremony rooms, rental of meeting rooms for conference and other meetings; day-nursery services.

(260) AM 2019 101201 A

(800) 1444487

(151) 2018 06 07

(891) 2018 06 07

(731) JSC "DOMINANTA – SERVIS"

Komsomolskaya Street, Building 1, lit. sch,
room 223, RU-142100 Podolsk, Moscow
Region, Russian Federation

(540)



(591) Yellow, light yellow, dark yellow, white, gray, light blue, black, orange, brown, light orange, light brown, light red and dark brown

(531) 03.07.06; 03.07.24; 28.05; 29.01.13

(511)

3 – Pre-moistened cosmetic wipes; toilet water; hair gels; shower gels; gel for cleansing the hands; gel-soaps; deodorants for personal use; non-medicated dentifrices; cosmetic pencils; cosmetics; cosmetic kits; cream soap; face and body beauty creams; nail polish; hair lotions; lotions for cosmetic purposes; cosmetic lotions and gels; body oils; body lotion; bath foam; hair sprays; hair wash preparations; washing and bleaching preparations; preparations for the cleaning, care and grooming of hair; floor cleaning preparations; dishwashing detergents; shampoos.

5 – Candy, dragee medicated; medical and surgical plasters; materials for dressings; pharmaceutical preparations for skin care, cosmetics for medical purposes, including: anti-inflammatory sprays, cooling sprays for medical purposes, medicinal creams for skin care, medicated diaper rash lotions, ointments for treating diaper rash; mouthwashes for medicinal purposes, including medicated dentifrices, antibacterial soaps; insect repellent cream.

35 – Sales demonstration for others; demonstration of goods; organization of exhibitions for commercial or advertising purposes; organization of trade fairs for commercial and advertising purposes; retail or

wholesale services for veterinary, sanitary preparations and medical supplies; sales promotion for others; business management of wholesale outlets; business management of retail outlets; administration of sales and promotional incentive schemes; on-line ordering services; retail services provided by pharmacies.

(260) AM 2019 101267 A

(800) 1444791

(151) 2018 09 10

(891) 2018 09 10

(731) Obshchestvo s ogranichennoy otvetstvennostiyu "BITDEV"
ul. Krasnozvezdnaya, d. 18b, pom. 11, Minsk, Belarus

(540)



(591) Black, white, blue, brown, orange

(531) 26.01.03; 26.01.18; 27.01.01; 29.01.15

(511)

9 – Computer software; computer software for use and creation of notes, namely computer software for recording, forming, editing and transmitting audio and video information and images in electronic form; computer software for viewing and editing notifications of meeting and agenda; computer software to remind users about dates and events; computer software for access to common documents, records, files; computer software for sending notifications by e-mail and publishing notices in computer networks; computer programs used in the management of databases; computer software for commercial projects, business management, accounting, marketing and e-commerce; software for managing the supply of goods, customer relationships, financial management and accounting; downloadable computer software for creating, managing and developing websites, electronic web site templates, web content management and web design applications; downloadable computer software, namely software for managing business projects in the workplace, in social networks, in online communication and working together in the workplace; phones, tablet computers, e-books, game consoles, televisions, telephone sets, including downloadable; monitors [programs for computers]; computer game software; computer operating programs, recorded; computer programs for user interface design; electronic publications downloadable; downloadable image files; downloadable music files; applications for computer software, downloadable; downloadable ring tones for mobile phones; manual for computer programs, downloadable; CD, DVD and other digital storage media with recorded

programs for computers, mobile phones, tablet computers, e-books, game consoles, televisions, telephone headsets.

35 – Computerized file management; demonstration of goods; business information; commercial information and advice for consumers in the choice of products and services; marketing research; business management and organization consultancy; business management consultancy; personnel management consultancy; professional business consultancy; marketing; updating and maintenance of data in computer databases; commercial or industrial management assistance; commercial intermediation services; presentation of goods on communication media, for retail purposes; sales promotion for others; production of teleshopping programmes; publicity material rental; publication of publicity texts; advertising by mail order; television advertising; on-line advertising on a computer network; compilation of statistics; business inquiries; advisory services for business management; negotiation and conclusion of commercial transactions for third parties; compiling indexes of information for commercial or advertising purposes; business management of reimbursement programs for others; outsourcing services [business assistance].

42 – Web site design consultancy; computer security consultancy; information technology [it] consultancy; consultancy in the design and development of computer hardware; computer software consultancy; data security consultancy; updating of computer software; monitoring of computer systems for detecting unauthorized access or data breach; monitoring of computer systems by remote access; software as a service [saas]; maintenance of computer software; platform as a service [paas]; providing information on computer technology and programming via a web site; providing search engines for the internet; conversion of computer programs and data, other than physical conversion; rental of web servers; rental of computer software; hosting computer sites [web sites]; computer software design; software development in the framework of software publishing; creating and designing website-based indexes of information for others [information technology services]; creating and maintaining web sites for others; computer programming; computer technology consultancy; cloud computing; data encryption services; electronic data storage; electronic monitoring of credit card activity to detect fraud via the internet; electronic monitoring of personally identifying information to detect identity theft via the internet.

(260) AM 2019 101274 A

(800) 1444880

(151) 2018 07 17

(891) 2018 07 17

(731) EURO GAMES TECHNOLOGY LTD.
"Maritsa" Str. 4, "Vranya-Lozen-Triugulnika",
BG-1151 Sofia, Bulgaria

(540)



(591) Brown, red and yellow
(531) 27.05.02; 27.05.03; 27.05.25; 29.01.13
(511)

9 – Apparatus for recording, transmission or reproduction of sound or image, computer software/recorded, monitors/computer hardware.

28 – Games, that are not included in other classes, gaming machines operating with coins, banknotes and cards; gaming machines /for gambling, adapted for use with an external screen or monitor, slot machines /gaming machines/; apparatus for computer games.

(260) AM 2019 101277 A
(800) 1444886
(151) 2018 08 15
(891) 2018 08 15

(731) Sovmestnoe obchtchestvo s ogranichennoy otvetstvennostiyu "CONTE SPA"
d. 30, Pobedy Street, 230026 Grodno,
Belarus

(540)



(591) Red and black.
(531) 27.05.10; 29.01.12
(526) Denim collection
(511)

25 – Clothing of denim, headgear of denim, footwear of denim.

35 – Advertising; on-line advertising on a computer network; rental of advertising space; organization of fashion shows for promotional purposes; business management; marketing; opinion polling; market studies; business administration; office functions; procurement services for others [purchasing goods and services for other businesses]; demonstration of goods, including via global computer networks on internet web sites; sales promotion for others; retail services connected to the sale of clothing, footwear, headgear; presentation of goods on communication media, for retail purposes; commercial information and advice for consumers [information on goods for consumers]; administrative processing of purchase orders; distribution of samples.

(260) AM 2019 101278 A
(800) 1444911
(151) 2018 08 03
(891) 2018 08 03

(731) PRIVATE JOINT-STOCK COMPANY
"ENTERPRISE WITH FOREIGN,
INVESTMENTS "INTERCERAMA"
vul. Baikalska, 2B, smt Slobozhanske,
Dniprovskiyi r-n, Dnipropetrovska obl. 52005,
Ukraine

(540)



(591) Dark red, black and white
(531) 26.03.05; 26.03.19; 26.03.24; 27.05.10;
29.01.13

(511)

19 – Tiles, not of metal, for building; wall tiles, not of metal; floor tiles, not of metal; wall ceramic tiles, not of metal; floor ceramic tiles, not of metal; glazed ceramic wall tiles, not of metal; glazed ceramic floor tiles, not of metal.

(260) AM 2019 101279 A
(800) 1444942
(151) 2018 10 09
(891) 2018 10 09

(731) COMITÉ INTERNATIONAL OLYMPIQUE
Château de Vidy, CH-1007 Lausanne,
Switzerland

(540)



(591) Black, white
(531) 14.01.13; 24.11.25; 26.01.06
(511)

35 – Advertising; dissemination of advertising matter via all media, in particular in the form of thematic messages centered on human values; advertising by sponsoring; online advertising and marketing services; business management; business administration; office functions; promoting the goods and services of others, by means of contractual agreements, in particular sponsoring and licensing agreements, enabling them to gain additional notoriety and/or enhanced image and/or a surge of sympathy derived from cultural and sporting events, in particular international events; promoting the goods and services of others by means of what is referred to as the initial interest factor leading the public to consider goods or services presented to the public bearing signs, emblems or messages able to capture its atten-

tion; promoting the goods and services of others by means of the so-called image transfer; rental of advertising space of all type and on all media, whether digital or not; business administration of the participation of national teams to an international athletic competition, and promoting the support to said teams with the public and the concerned circles; inventory management services; consultation relating to stock monitoring services; advertising by means of direct marketing for others consisting in marketing of databases; consultation for advertising by means of direct marketing for others consisting in marketing of databases; consultation services in connection with business reorganization; truck and automobile fleet management services, namely billing and consulting in connection with the administrative management of truck and automobile fleets; business administration consultancy services; administrative management of power plants of others; business consultation in connection with the management of power plants; commercial administration of contracts for repair and servicing; supply chain commercial management services; business consulting services relating to the purchase and supply of chemical services and products; commercial supply management of products; establishing product inventory; consulting, marketing, analysis of prices and costs concerning devices for electrochemical purification of liquids for industrial use; administrative, commercial and technical management of computer files; data input and processing services; department store retail services connected with the sale of beauty products, toiletries, machines for household use, hand tools, optical goods, domestic electrical and electronic equipment; information services concerning the sale of raw materials; commercial information services; commercial information agency services; photocopier rental services; promoting the sale of goods and services of others by means of advertisements, promotional competitions, awarding of prizes and bonuses in the form of promotional lotteries, discounts, reduction tokens and value-added offers in connection with the use of payment cards; promoting sporting competitions and events for use by others; promoting concerts and cultural events for others, organization of exhibitions for commercial or advertising purposes; provision of documentation, namely direct mail advertising, distribution of advertising material, distribution of samples, reproduction of documents; advertising concerning the promotion of commercial sales of goods and services for retail sale purposes; provision of information in connection with e-commerce and electronic retail sale; provision of information concerning the purchase of goods and services on line via the Internet and other computer networks; advertising concerning transport, travel, hotels, accommodation, food and meals, sports, entertainment and sightseeing tours provided through tourist agencies; maintenance

of computerized databases; digital file management comprising a portfolio of images and video sequences intended for use under license in traditional advertising and in the promotion of behaviour [moral advertising]; providing an online market for the buyer and seller of goods and services; retail services or wholesale services for tires; retail services or wholesale services for clothing, footwear, headgear; retail services or wholesale services for sports goods; retail services or wholesale services for bicycles and parts and fittings for bicycles; retail or wholesale services for pharmaceutical, veterinary and sanitary preparations as well as for medical supplies; presentation of goods on all communication media, for retail purposes; procurement services for others [purchasing goods and services for other businesses]; retail services or wholesale services for jewellery, horological instruments, fashion accessories, bags, memorabilia.

41 – Education; training; entertainment; sporting and cultural activities, televised sporting and cultural entertainment; organization of exhibitions for cultural and educational purposes; organization of lotteries and competitions; betting and gambling services in connection with or relating to sports; entertainment services provided during sporting events or concerning sporting events; organization of sporting and cultural events and activities; organization of real or virtual sporting competitions; providing sports facilities; entertainment in the nature of television news shows; entertainment services in the nature of creation, development and production of television programming; entertainment services in the nature of an ongoing reality-based television program; entertainment in the nature of ongoing television programs in the field of sport; rental of audio and video equipment; production of films, other than advertising films; production of sound and video recordings; presentation and distribution of films and of sound and video recordings; rental of films and of sound and video recordings; rental and/or provision via a computer network of interactive education and entertainment products, namely interactive compact discs, CD-ROMs, computer games; entertainment, namely presentation of interactive education and entertainment products, namely interactive compact discs, CD-ROMs, computer games; radio and television coverage of sporting events; production of television and radio programs and of videotapes; production of cartoons; production of animated programs for television; reservation of tickets for sporting events and shows; timing of sports events; organization of beauty contests; interactive entertainment; on-line betting services; provision of games on the Internet; provision of raffle services; provision of information concerning entertainment or education, provided online from a data bank or the Internet; electronic game services provided by means of the Internet; providing on line electronic publica-

tions; publication of books, magazines, texts (other than advertising texts) and periodicals; online publication of electronic books, magazines, texts (other than advertising texts) and periodicals; provision of digital music from the Internet; provision of sporting results; provision of information concerning sports and sporting events; rental of recorded sounds and images; audio production services; provision of information concerning sporting events provided online from a computer database or the Internet; editing and publishing services; provision of digital music (non-downloadable); offering digital music by means of telecommunications; publication of statistics regarding sporting results and audience ratings for sporting competitions; training in the use and operation of systems for signaling and notification of crossings for the railway and transit industries; conducting of seminars, conferences, symposiums or workshops in the field of medical imaging and diagnosis intended for medical practitioners and employees of pharmaceutical companies; education services, namely conducting of seminars, conferences, symposiums or workshops in the field of life sciences and biotechnology for scientists and researchers; conducting of seminars on problems in connection with industrial water treatment; training services in all the aforesaid fields; training services in the field of management and medicine by means of the use of instructions and demonstrations provided on line, via the Internet, intranets and extranets; education services, namely conducting of practical training workshops, courses and seminars including demonstrations in the field of medicine and management; design, conducting and hosting of courses, seminars and all training activities in the field of information technology; organization and performance of concerts; booking of seats for shows; movie presentations; provision of information relating to entertainment; film production; show production; theater production services; operation of golf facilities; health club services (fitness training); sports camp services; presentation of live performances; film projection; organization of shows (impresario services); holiday camp services [entertainment]; movie studios; news reporter services; provision of on-line electronic publications, not downloadable; music hall services; education services, namely conducting of courses, seminars, presentations, video presentations; provision of educational material, namely dissemination of material in the field of financial knowledge; education services in the field of tourism; services of provision of information in the field of tourism, namely services of provision of information regarding reservation of tickets for recreational events; services of provision of information in the field of tourism, namely services of provision of information regarding entertainment; services of provision of information in the field of tourism, namely services of provision of information regarding

planned sporting, cultural and recreational activities; services in connection with entertainment for tourist assistance; tourist reservation services, namely activity and entertainment reservation services; assistance services for tourists concerning reservation of tickets for recreational events; assistance services for tourists concerning planned sporting, cultural and recreational activities; presenting of prizes rewarding the authors of exceptional acts or performances; arranging and conducting ceremonies relating to the presentation of prizes and awards.

(260) AM 2019 101280 A

(800) 1444955

(151) 2018 10 03

(891) 2018 10 03

(731) CAI ZHENGHAO

Laozhai, Dagutang Village, Zhouxiang Town,
Cixi City, Zhejiang, China

(540)

VGR

(591) Black, white

(531) 27.05.01; 27.05.23

(511)

8 – Pedicure sets; crimping irons; apparatus for tattooing; side arms, other than firearms; beard clippers; hair-removing tweezers; tweezers; razor cases; nail files; razors, electric or non-electric; nail files, electric; hair clippers for personal use, electric and non-electric; manicure sets; ear-piercing apparatus; depilation appliances, electric and non-electric; manicure sets, electric; truncheons; table cutlery [knives, forks and spoons]; hand implements for hair curling; emery boards; tattoo needles; curling tongs; razor blades; shaving cases; fingernail polishers, electric or non-electric; nail clippers, electric or non-electric; eyelash curlers; hand tools, hand-operated; cuticle tweezers.

11 – Lanterns for lighting; cooking utensils, electric; refrigerators; air purifying apparatus and machines; water purifying apparatus and machines; thermostatic valves [parts of heating installations]; heating apparatus, electric; evaporators; lighting apparatus for vehicles; cooling appliances and installations; lighters; water heaters; hair dryers; electric fans for personal use; drying apparatus; lamps; radiators, electric; curling lamps; autoclaves, electric, for cooking.

(260) AM 2019 101284 A

(800) 1445068

(151) 2018 09 26

(891) 2018 09 26

(731) WINTER HOLDING GMBH & CO KG

Heidelberger Strasse 9-11, 69226 Nußloch,
Germany

(540)

BETTY BARCLAY

(591) Black, white

(531) 27.05.01

(511)

3 – Soaps; perfumery, essential oils, cosmetics; hair lotions.

(260) AM 2019 101433 A

(800) 1446612

(151) 2018 04 19

(891) 2018 04 19

(731) DIEBOLD NIXDORF INC.

5995 Mayfair Road, North Canton, Ohio

44720, USA

(540)

Vynamic

(591) Black, white

(511)

9 – Software for: self-service terminals, automated teller machines (ATMs), automatic cash dispensers, automated cash deposit machines, electrically operated machines for the dispensing of coupons, tickets, vouchers, coins, postage stamps, credit and debit card terminals, automatic price scanning systems, biometric devices for identification, verification and detection, image processing equipment, encryption; software for on-line financial transactions and online commercial payment transactions, forecasting cash replenishment requirements of automated teller machines, branch banks and other cash dispensing equipment, mobile devices for performing financial transactions and obtaining commercial information; software for electronic cash registers, automatic scanner cash registers and cash registers, terminals for banking and automated payment services; software for computers, handheld computers, tablet computers, namely for banking and payment transactions; software that enables financial institutions and commercial companies to integrate the delivery of services to customers by mobile devices, branch financial institutions, worldwide web portals, call centers, tellers, kiosks, automated teller machines cash register systems and self-service point of sale systems; software for monitoring cash transactions and non-cash transactions; software for monitoring transactions against fraud for banks and commercial companies; software to enable secure payment processing; computer software platforms (recorded or downloadable) for banking and payment transactions; authentication software for self-service terminals, self-service point of sale systems, cash register systems and automated teller machines (ATMs); interactive computer programs relating to financial matters and banking and payment transactions; software for facilitating secure credit card transactions;

computer software for analysing market information; cloud network monitoring software; cloud computing software; software for diagnostics and troubleshooting; software for the analysis of business data; software for the processing of business transactions; recorded or downloadable computer software platforms, namely for banking and payment transactions; computer software to automate data warehousing; computer e-commerce software; software development kit [SDK] for software for banking and payment transactions; software for network and device security.

42 – Development, installation, maintenance, repair and rental of software for banking and commercial financial transactions; development, installation, maintenance, repair and rental of software for platforms for electronic commerce, internet platforms, commercial analysis, commercial reporting, secure network operations, and financial transactions; Software as a service (SaaS); hosting software for use by others for electronic commerce, internet platforms, commercial analysis, commercial reporting, secure network operations; hosting computer sites [web sites]; electronic monitoring services for security purposes of transmitted data via telecommunication; custom design of software packages for banks and commercial companies; programming, development, installation, maintenance, repair and rental of software for accessing and using a cloud computing network; computer software technical support services; software customisation services.

(260) AM 2019 101434 A

(800) 1446615

(151) 2018 07 19

(891) 2018 07 19

(731) O2 WORLDWIDE LIMITED

20 Air Street, London W1B 5AN, United Kingdom

(540)

O₂

(591) Black, white

(531) 24.17.09; 24.17.25; 27.05.01; 27.07.01

(511)

9 – Scientific, nautical, surveying, photographic, cinematographic, optical, weighing, measuring, signalling, checking (supervision), life-saving and teaching apparatus and instruments; apparatus and instruments for conducting, switching, transforming, accumulating, regulating or controlling electricity; apparatus for recording, transmission or reproduc-

tion of sound or images; magnetic data carriers, recording discs; compact discs, DVDs and other digital recording media; mechanisms for coin-operated apparatus; cash registers, calculating machines, data processing equipment, computers; computer software; fire-extinguishing apparatus; apparatus for the transmission of sound and image; telecommunications apparatus; mobile telecommunication apparatus; mobile telecommunications handsets; digital telecommunication apparatus and instruments; digital tablets; tablet computers; computer hardware; computer application software; computer software downloadable from the Internet; recorded computer software; software applications; mobile software applications, downloadable applications for multimedia devices; computer games; computer game software; computer software applications, downloadable; computer games programs; PDAs (Personal Digital Assistants); pocket PCs; mobile telephones; selfie sticks [hand-held monopods]; smart rings; smartphones; smartwatches; laptop computers; telecommunications network apparatus; drivers software for telecommunications networks and for telecommunications apparatus; protective clothing; protective helmets; televisions; headphones; global positioning system [GPS] apparatus; satellite navigation devices; computer software recorded onto CD-ROM; SD-Cards (secure digital cards); glasses; spectacle glasses; sunglasses; protective glasses and cases therefor; contact lenses; cameras; camera lenses; MP3 players; audio tapes, audio cassettes; audio discs; audio-video tapes; audio-video cassettes; audio-video discs; video tapes; video cassettes; video discs; CDs, DVDs; downloadable electronic publications; downloadable image files; downloadable music files; mouse mats; magnets; mobile telephone covers; mobile telephone cases; hands free kits for phones; magnetic cards; encoded cards; mobile phone application software; software for telecommunication; software for the processing of financial transactions; electronic notice boards; electric batteries; battery chargers; security alarms; security cameras; security warning apparatus; security control apparatus; security surveillance apparatus; computer software for security purposes; computer software for insurance purposes; SIM cards; interactive touch screen terminals; aerials; alarms; electric cables; chemistry apparatus and instruments; recorded computer operating programs; computer peripheral devices; data processing apparatus; diagnostic apparatus, not for medical purposes; distance measuring apparatus; distance recording apparatus; downloadable ring tones for mobile phones; electronic tags for goods; eyepieces; goggles for sports; magnetic identity cards; intercommunication apparatus; loudspeakers; magnetic data media; mathematical instruments; modems; electric monitoring apparatus; television apparatus; testing apparatus not for medical purposes; telecommunication transmitters; mo-

bile device management apparatus; software for mobile device management; middleware for management of software functions on electronic devices; computer virus software; computer antivirus software; privacy protection software; parts and fittings for all the aforesaid goods.

38 – Telecommunications; cable television broadcasting; cellular telephone communication; communications by computer terminals; communications by fiber [fibre] optic networks; communications by telephone; computer aided transmission of messages and images; electronic bulletin board services [telecommunications services]; electronic mail; facsimile transmission; information about telecommunication; message sending; paging services [radio, telephone or other means of electronic communication]; providing access to databases; providing internet chatrooms; providing telecommunication channels for teleshopping services; providing telecommunication connections to a global computer network; providing user access to global computer networks; radio broadcasting; rental of access time to global computer networks; rental of message sending apparatus; rental of modems; rental of telecommunication equipment; rental of telephones; satellite transmission; telecommunications routing and junction services; teleconferencing services; telegraph services; telephone services; television broadcasting; telex services; transmission of digital files; transmission of greeting cards online; transmission of telegrams; voice mail services; wire service; wireless broadcasting; telecommunications services; mobile telecommunications services; telecommunications portal services; Internet portal services; mobile telecommunications network services; fixed line telecommunication services; provision of broadband telecommunications access; broadband services; wireless communication services; digital communication services; broadcasting services; television broadcasting services; broadcasting services relating to Internet protocol TV; provision of access to Internet protocol TV; Internet access services; email and text messaging services; telecommunications information provided via telecommunication networks; services of a network provider, namely rental and handling of access time to data networks and databases, in particular the Internet; communications services for accessing a database; leasing of access time to a computer database; providing access to computer databases; rental of access time to a computer database; operation of a network, being telecommunication services; providing electronic bulletin board services; providing access to weblogs; providing access to podcasts; chatroom services for social networking; providing online forums; forums for social networking; providing electronic telecommunication connections; routing and connecting services for telecommunications; rental of telecommunications equipment; providing access to computer databases

in the fields of social networking, social introduction and dating; information and advisory services relating to the aforesaid; information and advisory services relating to the aforesaid services provided online from a computer database or the Internet; information and advisory services relating to the aforesaid services provided over a telecommunications network.

(260) AM 2019 101436 A

(800) 1446678

(151) 2018 08 07

(891) 2018 08 07

(731) Kistler Holding AG

Eulachstrasse 22, CH-8408 Winterthur,
Switzerland

(540)

KISTLER

(591) Black, white

(511)

7 – Machines, machine tools, motor-driven tools, electric or compressed air screwdrivers for making screw connections and tightening screws.

9 – Scientific measurement and control apparatus, scientific measurement and control instruments for measuring, recording, transmitting, processing, monitoring, documenting, evaluating and reproducing electric, electronic, optical and acoustic signals; Scientific measurement and control apparatus, scientific measurement and control instruments for measuring, recording, transmitting, processing, monitoring, documenting, evaluating and reproducing data related to industrial work processes, industrial manufacturing processes, injection molding processes, road traffic, railway traffic, air traffic, crash testing and simulation of crash testing; scientific measurement and control apparatus, scientific measurement and control instruments for measuring, recording, transmitting, processing, monitoring, documenting, evaluating and reproducing data related to sport and physical rehabilitation, not for medical purposes; scientific measurement and control apparatus, scientific measurement and control instruments for monitoring machine tools; scientific measurement and control apparatus, scientific measurement and control instruments for measuring, recording, transmitting, processing, monitoring, documenting, evaluating and reproducing the moment and angle of tightening processes and screw connections made with screwdrivers; scientific measurement and control apparatus, scientific measurement and control instruments for measuring, recording, transmitting, processing, monitoring, documenting, evaluating and reproducing the forces and moments of wheels of vehicles in operation and on test runs; pressure measurement apparatus, especially piezoelectric pressure sensors and pressure piezoresistive sensors; force

measurement apparatus, especially piezoelectric force sensors, piezoresistive force sensors; torque measurement apparatus, especially piezoelectric torque sensors and torque sensors with strain gauges; acceleration measurement apparatus, especially piezoelectric accelerometers and capacitive accelerometers; dynamic weighing apparatus; crash test dummies; calibration apparatus for all scientific measurement and control apparatus, scientific measurement and control instruments, pressure measurement instruments for monitoring, force measurement apparatus, torque measurement apparatus, acceleration measurement apparatus, dynamic weighing apparatus and the aforesaid crash test dummies; data processing equipment and apparatus for all scientific measurement and control apparatus, scientific measurement and control instruments, pressure measurement apparatus, force measurement apparatus, torque measurement apparatus, acceleration measurement apparatus, dynamic weighing apparatus and the aforesaid crash test dummies; equipment, electric and electronic components for scientific measurement and control apparatus, scientific measurement and control instruments, pressure measurement apparatus, force measurement apparatus, torque measurement apparatus, acceleration measurement apparatus, dynamic weighing apparatus and the aforesaid crash test dummies; monitors (computer hardware); software for measuring, recording, transmitting, processing, monitoring, documenting, evaluating and reproducing electric, electronic, optical and acoustic signals; software for measuring, recording, transmitting, processing, monitoring, documenting, evaluating and reproducing data related to industrial work processes, industrial manufacturing processes, injection molding processes, railway traffic, road traffic, air traffic, crash testing and simulations of crash testing; software for measuring, recording, transmitting, processing, monitoring, documenting, evaluating and reproducing data related to sport and physical rehabilitation, not for medical purposes; software for monitoring machine tools, for measuring, recording, transmitting, processing, monitoring, documenting, evaluating and reproducing tightening processes and screw connections made with screwdrivers; software for measuring, recording, transmitting, processing, monitoring, documenting, evaluating and reproducing the moment and angle of tightening processes and screw connections made with screwdrivers; software for measuring, recording, transmitting, processing, monitoring, documenting, evaluating and reproducing forces and moments of wheels of vehicles in operation and on test runs.

42 – Scientific and technological services, in particular research, development and calibration services for scientific measurement and control apparatus and instruments and for testing apparatus for measuring, recording, transmitting, processing, monitoring, documenting, evaluating and reproducing electric, el-

electronic, optical and acoustic signals; scientific and technological services, in particular research, development and calibration services for scientific measurement and control apparatus and instruments and for testing apparatus for measuring, recording, transmitting, processing, monitoring, documenting, evaluating and reproducing data relating to industrial work processes, industrial manufacturing processes, injection molding processes, road traffic, railway traffic, air traffic, crash testing and simulations of crash testing; scientific and technological services, in particular research, development and calibration services for scientific measurement and control apparatus and instruments and for testing apparatus for measuring, recording, transmitting, processing, monitoring, documenting, evaluating and reproducing sport and physical rehabilitation data, not for medical purposes; scientific and technological services, in particular research, development and calibration services for scientific measurement and control apparatus and instruments and for testing apparatus for monitoring machine tools; scientific and technological services, in particular research, development and calibration services for scientific measurement and control apparatus and instruments and for testing apparatus for measuring, recording, transmitting, processing, monitoring, documenting, evaluating and reproducing tightening processes and screw connections made with screwdrivers, for measuring, recording, transmitting, processing, monitoring, documenting, evaluating and reproducing the moment and angle of tightening processes and screw connections made with screwdrivers; scientific and technological services, in particular research, development and calibration services for scientific measurement and control apparatus and instruments and for testing apparatus for measuring, recording, transmitting, processing, monitoring, documenting, evaluating and reproducing the forces and moments of the wheels of vehicles in operation and on test runs; scientific and technological services, in particular research, development and calibration services for pressure measurement apparatus, force measurement apparatus, torque measurement apparatus, acceleration measurement apparatus, dynamic weighing apparatus and crash test dummies; design and development of computers and software for measuring, recording, transmitting, processing, monitoring, documenting, evaluating and reproducing electric, electronic, optical and acoustic signals; design and development of computers and software for measuring, recording, transmitting, processing, monitoring, documenting, evaluating and reproducing data relating to industrial work processes, industrial manufacturing processes, injection molding processes, road traffic, railway traffic, air traffic, crash testing and simulations of crash testing; design and development of computers and software for measuring, recording, transmitting, processing, monitoring, documenting, evaluating

and reproducing data relating to sport and physical rehabilitation, not for medical purposes, design and development of computers and software for monitoring machine tools; design and development of computers and software for measuring, recording, transmitting, processing, monitoring, documenting, evaluating and reproducing tightening processes and screw connectors made with screwdrivers; design and development of computer hardware and software for measuring, recording, transmitting, processing, monitoring, documenting, evaluating and reproducing the moment and the angle of tightening processes and screw connections made with screwdrivers; design and development of computers and software for measuring the forces and moments of the wheels of vehicles in operation and in test runs; design and development of computers and software for pressure measurement apparatus, force measurement apparatus, torque measurement apparatus, acceleration measurement apparatus, dynamic weighing apparatus and crash test dummies.

(260) AM 2019 101437 A

(800) 1446684

(151) 2018 12 12

(891) 2018 12 12

(731) Limited Liability Company "HENDEL"
Khlebozavodskiy proezd, h.7, bld. 9, office X,
room 25G, RU-115230 Moscow, Russian
Federation

(540)

UPSIZE

(591) Black, white

(511)

3 – Beauty gels; make-up for the face and body; cosmetics for personal use; body and beauty care cosmetics; face and body beauty creams; beauty creams for breasts skin care; moisturizing creams, lotions and gels; beauty lotions; beauty milk; sanitary preparations being toiletries; preparations for body and beauty care; cosmetics in the form of milks, lotions and emulsions; cosmetic preparations for skin care and skin treatment; cosmetic preparations for breasts skin care; cosmetic preparations for décolleté skin care; cosmetic breast firming preparations; cosmetic preparations; non-medicated body care preparations; cosmetics and personal care preparations; non-medicated skin serums; topical herbal creams for firming and enhancing breasts; beauty balm creams.

(260) AM 2019 101438 A

(800) 1446737

(151) 2018 10 16

(891) 2018 10 16

(731) MINI MELTS, INC.
245 Asylum Street, Norwich CT 06360,
USA

(540)

Mini Melts

(591) Black, white

(526) MINI.

(511)

30 – Ice cream.

(260) AM 2019 101439 A

(800) 1446826

(151) 2018 12 10

(891) 2018 12 10

(731) ALAIN AFFLELOU FRANCHISEUR

11 rue d'Argenson, F-75008 Paris, France

(540)

MAGGIC D'AFFLELOU

(591) Black, white

(511)

9 – Optical apparatus and instruments; contact lenses; optical goods; spectacles (optics); (sun) glasses; spectacle cases; spectacle lenses; correcting lenses; containers for contact lenses; spectacle frames; acoustic measurement instruments; hearing aids for telephones and televisions; sound recording, transmission or reproduction apparatus.

(260) AM 2019 101441 A

(800) 1446850

(151) 2018 09 25

(891) 2018 09 25

(731) RAHMANI GROUP S.p.A.

Largo Guido Donegani, 2, I-20121 MILANO, Italy

(540)

RAHMANI

(591) Black, white

(511)

29 – Olive oil; olive oil for food; extra-virgin olive oil; nut oils; soybean oil; linseed oil for culinary purposes; pumpkin seed oil for food; meats; meat spreads; mincemeat [chopped meat]; fresh meat; smoked meats; frozen meat; poultry, not live; preserved meat; sliced meat; prepared meat; dried meat; fried meat; turkey meat; hamburgers; pork; beef; meat extracts; veal; canned meat; chili con carne; canned beans; canned soups; canned pulses; fruits, tinned [canned (am)]; fish, tinned [canned (am)]; tinned tomatoes; canned spinach; canned peanuts; canned cooked meat; canned processed olives; canned sliced vegetables; tinned seafood; canned pork; canned sliced fruits; canned pork and beans; canned snails; vegetable stock; vegetable jellies; vegetable extracts for cooking; vegetable oils for food; vegetable fats for food; frozen vegetables; processed vegetables; onions, preserved; preserved vegetables (in oil); vegetable powders; vegetable chips; pre-cut vegetables; preserved vegetables; processed fruits, fungi and

vegetables (including nuts and pulses); peeled vegetables; pickled vegetables; mixed vegetables; vegetables, dried; vegetable spreads; processed legumes; cut vegetables; grilled vegetables; vegetable salads; vegetable pate; vegetable pastes; vegetable burgers; vegetable puree; pre-cut vegetables for salads; snack foods based on legumes; vegetable-based snack foods; vegetable soup preparations; prepared vegetable dishes; prepared vegetable products; jellies, jams, compotes, fruit and vegetable spreads; vegetable-based entrees; vegetable-based spreads; kimchi [fermented vegetable dish]; vegetable juice concentrates for food; processed shallots [used as a vegetable, not seasoning]; vegetable-based meat substitutes; prepared dishes consisting primarily of fishcakes, vegetables, boiled eggs, and broth (oden); pickles; pickled jalapenos; pickled radishes; pickled hot peppers; gherkins; pickled peppers; cocktail onions; spicy pickles; preserves, pickles; mixed pickles; pickled fruits; pickled onions; marmalade; tuna fish [preserved]; tuna in oil; tuna fish [not live]; tuna, not live; chilli oil; spiced oils; fruit jellies; jellies for food; meat gelatines; fish jellies; cream [dairy products]; prepared meat dishes; prepared meals containing [principally] chicken; prepared meals containing [principally] bacon; prepared meals containing [principally] eggs; almonds, ground; candied fruits; cooked fruits; coated peanuts; crystallized fruits; crystallized ginger; coconut, desiccated; dates; cut fruits; dried beans; dried pawpaws; dried olives; dried nuts; dried mangoes; dried lentils; dried fruit; dried fruit products; dried fruit mixes; dried fruit-based snacks; dried flakes of laver for sprinkling on rice in hot water (ochazuke-nori); dried figs; dried edible tremella fuciformis; dried edible seaweed (hoshi-wakame); dried edible seaweed; dried edible mushrooms; dried edible black fungi; dried edible algae; dried durians; dried dates; dried cranberries; dried persimmon (got-gam); dried pieces of agar jelly (kanten); dried pineapples; dried pulses; dried soya beans; dried strawberries; strawberries [dried]; dried truffles [edible fungi]; edible nuts; laver; edible seeds; edible dried flowers; potato flakes; flavored nuts; frozen fruits; fruit pulp; fruit purees; fruit preserves; fruit powders; fruit-based snack food; fruit salads; ground nuts; fruit peel; prepared walnuts; preserved nuts; nuts being cooked; nut and seed-based snack bars; mixtures of fruit and nuts; vegetable mousses; mousses (vegetable -); peanut paste; peanuts, prepared; peas, preserved; peas, processed; prepared pistachio; prepared coconut; prepared fruits; fruit, preserved; processed nuts; processed watermelon seeds; seeds, prepared; roasted nuts; roasted peanuts; raisins; prunes; spiced nuts; sliced fruit; vegetable juices for cooking; salted nuts; snack mixes consisting of dehydrated fruit and processed nuts; snack foods based on nuts; fruit marmalade; ginger jam; milk-based beverages containing fruit juice; fruit juices for cooking.

30 – Pasta; deep frozen pasta; alimentary paste [dough]; instant noodles; fresh pasta; puff pastry; almond paste; pasta sauce; pasta salad; pasta containing stuffings; bread doughs; ready-made dishes containing pasta; prepared meals containing [principally] pasta; spaghetti; vinegar; flavoured vinegar; wine vinegar; fruit vinegar; tomato sauce; canned spaghetti in tomato sauce; sauces; sauces [condiments]; food dressings [sauces]; meat pies; meat gravies; canned sauces; canned pasta foods; boxed lunches consisting of rice, with added meat, fish or vegetables; pre-packaged lunches consisting primarily of rice, and also including meat, fish or vegetables; frozen prepared rice with seasonings and vegetables; frozen pastry stuffed with meat and vegetables; bibimbap [rice mixed with vegetables and beef]; filled yeast dough with fillings consisting of vegetables; stir-fried noodles with vegetables (japchae); frozen pastry stuffed with vegetables; vegetable purees [sauces]; vegetable pies; vegetable concentrates used for seasoning; vegetal preparations for use as coffee substitutes; pizzas; fresh pizza; pizzas [prepared]; preserved pizzas; pizza crust; pizza dough; uncooked pizzas; chilled pizzas; frozen pizzas; cookies; wholemeal bread; bread; pizza bases; fresh pies; salted tarts; cakes; tarts; brioches; crackers; rusks; pastries; cream pies; apple tarts; dumplings; cake dough; candy cake; fruit cakes; seasoning mixes; spices; essences for foodstuffs, except etheric essences and essential oils; coffee essences; chocolate extracts for the preparation of beverages; ice confectionery; ice cream stick bars; ice cream confectionery; chilled desserts; ice cream; sour dough; wholemeal pasta; ginger tea; preserved ginger; ginger [spice]; ginger puree; food mixtures consisting of cereal flakes and dried fruits; sweet rice with nuts and jujubes (yaksik); snack bars containing a mixture of grains, nuts and dried fruit [confectionery]; gingerbread nuts; cereal bars and energy bars; biscotti dough; bakery goods; candy; dry and liquid ready-to-serve meals, mainly consisting of pasta; prepared pizza meals; prepared rice dishes; chili oil for use as a seasoning or condiment; sugar; spiced salt; salt; yeast; yeast powder; caramels [candy]; fruit jellies [confectionery]; baking powder; yeast and leavening agents; muesli; preparations made from cereals; cereal based energy bars; cereal based food bars; chips [cereal products]; breakfast cereals; breakfast cereals, porridge and grits; processed grains; cereal preparations; cereal bars; cereal powders; cereal-based snack food; cereals; pastries, cakes, tarts and biscuits (cookies); tea; sweets (candy), candy bars and chewing gum; sugars, natural sweeteners, sweet coatings and fillings, bee products; corn, roasted; processed corn; muesli consisting predominantly of cereals; snacks manufactured from muesli; muesli desserts; muesli bars; coffee; aromatic teas [other than for medicinal use]; infusions, not medicinal; herb teas, other than for medicinal use;

coffee, teas and cocoa and substitutes therefor; instant tea [other than for medicinal purposes]; packaged tea [other than for medicinal use]; tea bags (non-medicated -); red ginseng tea; earl grey tea; tea-based beverages; tea for infusions; herbal infusions; flavourings of tea; tea extracts; ginseng tea; tea essences; tea mixtures; darjeeling tea; black tea; tea leaves; mate [tea]; oolong tea; black tea [english tea]; white tea; fruit teas; ground coffee; coffee based drinks; beverages (coffee-based -); coffee-based beverages; coffee flavorings [flavourings]; mixtures of coffee; artificial coffee; decaffeinated coffee.

(260) AM 2019 101480 A
(800) 486149
(151) 1984 07 23
(891) 2019 01 17
(731) CHOCOLADEFABRIKEN LINDT & SPRUNGLI A.G.
Seestrasse 204, CH-8802 Kilchberg,
Switzerland

(540)

CAFFAREL

(591) Black, white
(531) 27.05.17
(511)
29 – Jams.

30 – Cocoa, chocolate, chocolate sweets with or without liqueur, chocolate sweets covered with sugar, caramels, nougats.

(260) AM 2019 101481 A
(800) 706360
(151) 1998 08 28
(891) 2018 11 14
(731) ALSTOM
48 rue Albert Dhalenne, F-93400
Saint – Ouen, France

(540)

ALSTOM

(591) Black, white
(531) 01.15.23; 26.01.05; 27.03.01; 27.05.01
(511)

9 – Scientific (other than for medical use), electro-technical, nautical, surveying, acoustic, photographic, cinematographic, optical, weighing, measuring, signalling, regulating, controlling, protection, surveillance, cutting, monitoring (inspection), rescue (life-saving), meteorological, oceanological apparatus and instruments; products for controlling electric, electronic and computer equipment and motors; apparatus and instruments for conveying, distributing, transforming, storing, regulating or controlling elec-

tric current; instructional apparatus and instruments; apparatus for sound or image capture, recording, transmission or reproduction; magnetic recording media, phonograph records; automatic vending machines and mechanisms for coin-operated apparatus; cash registers; calculators; data processing equipment; fire-extinguishers; electric batteries and accumulators; fuel cells; cryostats; feeders; coils; electronic components; semiconductors; printed circuits; electron tubes; electric conductors; communication and power wires and cables; sheaths and junction sleeves for electric cables, identity threads and identification sheaths for electric wires; welding equipment; cathodic protection equipment; electrical conduits; substations, panels, control panels, decentralised power production stations; high-voltage equipment, namely circuit breakers, isolating switches, lightning conductors, all types of voltage dividers (including optoelectronic) for inside and outside boxes or boxes within metallic cases (metal-clad boxes); medium and high-voltage equipment, namely panels and transformer stations, switches, isolating switches, contactors, lightning conductors, circuit breakers, fuses, power reclosers and related apparatus; transformers, power outlets; commutators; junction boxes; voltage dividers; circuit breakers; line insulators; transforming stations; apparatus and installations for data capture, storage, calculation, conversion and transmission; computers and peripheral equipment; equipment and installations for communication and telecommunication via wire, cable and radio; radio and television apparatus; tape recorders; record players; compact disk players; telephones; optical and electro-optical equipment; lasers; masers; bolometers; pyrometers; calorimeters; thermocouples, counters, pedometers, taximeters; variable speed and voltage drives for vehicles and for light; speed checking apparatus for vehicles; alarm equipment, command transmitters, warning systems; luminous or mechanical signs; acoustic or optical signs, sirens, telecommunication and communication equipment; modulators, transmitters, receivers, antennae, waveguides, television and broadcasting equipment for the general public and professionals; telephone exchanges; printed circuits; intercommunication apparatus; all apparatus and instruments concerning infrasound measurement and analysis; rectifiers; amplifiers; radioguidance apparatus; loudspeakers; voltage intensity, power, control and frequency regulators; town, road and rail signs; lighted bollards; static and rotary convertors; energy converters; resistors; rheostats; condensers, magnets; prefabricated piping; electric conductors made of all types of metal; electric household appliances; scales; thermostats; membranes; relays, namely remote control relays, electric relays, protection relays and auxiliary relays, indicators and transducers and surveillance, analysis, communication and control systems for electric networks and power production sta-

tions and electrical equipment; metal-clad or conventional electrical signal boxes; metal-clad substations for power transmission and distribution networks; control systems for electricity power supply networks; substations; compensators, particularly reactive energy compensators, electrical control panels; electric test equipment and stations; programmable automatons; equipment and apparatus supervision and control software for automated processes for industry and for power production, transmission and distribution; equipment and apparatus for surveillance, operation and supervision of access to industrial sites, buildings and infrastructures; equipment and apparatus for industrial communication; programmable controllers and peripheral equipment thereof; automation calculators; equipment and apparatus for electricity conversion; telecommunication equipment and apparatus for power transmission lines; electronic printed circuit cards; electronic microcircuits; execution and operation software for microcircuits or electronic cards; supervision and control software for automated processes; programming, execution and operation software for all of the above equipment, apparatus and software; lighting regulators; apparatus for airport runway lighting.

12 – Vehicles; apparatus for locomotion by land, air, water or rail; ships; electric vehicles; engines and parts thereof, spare parts for land vehicles; pneumatic shock absorbers; drive belts and related gears; air pumps (vehicle accessories); transmission shafts for land vehicles; screws for ships; screw propellers; submarines; propulsion mechanisms for land vehicles; military vehicles, road tankers; oil tankers; tanker aeroplanes; tank cars.

37 – Construction; servicing, repair; installation, operation and maintenance services for all apparatus, equipment, machines pertaining to the fields of electrical engineering, electronics, mechanical engineering, electrical power transmission, the nuclear industry, transportation, particularly by rail, electrochemistry, civil engineering, the building industry, drilling, land and sea bed prospecting; rental of all apparatus, equipment, machines pertaining to the fields of the mechanical engineering, electrical power transmission, the nuclear industry, civil engineering, the building industry, drilling, land and sea bed prospecting; decontamination; turnkey plant construction; private and public construction works; engineering works; construction project inspection; public works; agricultural engineering; drilling of wells; rental of construction tools and equipment, bulldozers, shaft pullers; upkeep and cleaning of buildings, premises, floors (facade cleaning and restoration, disinfection, rat exterminating); upkeep or cleaning of various objects (laundering); repair and modification of clothing; retreading or vulcanization of tyres; shoe repair; edifice, road, bridge, dam or power line construction; painting, plumbing, heating

or roofing installation services; shipbuilding; rental of construction tools and equipment; execution of power transmission and distribution infrastructural projects; painting services; operation and management (servicing) of all apparatus, equipment, machines pertaining to the fields of electrical engineering, electronics, mechanical engineering, electrical power transmission, the nuclear industry, transportation, electrochemistry, civil engineering, the building industry, drilling, land and sea bed prospecting; bodywork painting.

42 – Providing of food and drink in restaurants; temporary accommodation; medical, sanitary and beauty care; veterinary and agricultural services; legal services; scientific and industrial research; computer programming, software design; hiring, technical project studies relating to all apparatus, equipment, machines pertaining to the fields of electrical engineering, electronics, mechanical engineering, electrical power transmission, the nuclear industry, transportation, electrochemistry, civil engineering, the building industry, drilling, land and sea bed prospecting; hydrodynamic studies and trials; expertise activities, professional consulting and plan drafting (unrelated to business dealings), testing of materials and products; laboratory work; engineering works (not for building purposes); turnkey plant consultancy projects; prospecting; farming equipment, clothing, bedding, vending machine rental; printing; rental of access time to a database; news reporters services; video tape filming; exhibition site management; expert valuations, appraisals, research and reports; consultancy services, power transmission and distribution infrastructural project design, consultancy and follow-up; oil-well testing; quality control; security consultancy; rental of all electrotechnical, electronic and electrochemical apparatus, equipment and machines.

(260) AM 2019 101792 A

(800) 1351163

(151) 2016 11 14

(891) 2018 12 28

(731) DAIKIN ISITMA VE SOGUTMA
SISTEMLERI SANAYI TICARET ANONIM
SIRKETI
KUCUKBAKKALKOY MAH., KAYISDAĞI
CAD.NO:1 KAT: 21-22, ATAŞEHİR,
İSTANBUL, Turkey

(540)



(591) Red and black

(531) 26.01.18; 27.05.01; 29.01; 29.01.13

(526) Daylux.

(511)

11 – Lighting installations; lights for vehicles and for interior-exterior spaces; heating installations using solid; liquid or gas fuels or electricity; central heating boilers; boilers for heating installations; radiators [heating]; heat exchangers, not parts of machines; stoves; kitchen stoves; solar thermal collectors (heating); steam; hydrogen generation apparatus and fog generators; steam boilers, other than parts of machines; acetylene generators; oxygen generators; nitrogen generators; installations for air-conditioning and ventilating; cooling installations and freezers; electric and gas-powered stoves; installations and apparatus for cooking, drying and boiling; cookers; electric cooking pots; electric water heaters; barbecues; electric laundry driers; hair driers; hand drying apparatus; sanitary installations; taps [faucets]; shower installations; toilets [water-closets]; shower and bathing cubicles; bath tubs; toilet seats; sinks; wash-hand basins [parts of sanitary installations]; water softening apparatus; water purification apparatus; water purification installations; waste water purification installations; electric bed warmers and electric blankets, not for medical use; electric pillow warmers; electric or non-electric foot warmers; hot water bottles; filters for aquariums and aquarium filtration apparatus; industrial type installations for cooking, drying and cooling purposes; pasteurizers and sterilizers.

(260) AM 2019 101890 A

(800) 820246

(151) 2003 09 23

(891) 2019 01 30

(731) SOOFT ITALIA S.P.A.

Contrada Molino, 17, I-63833

MONTEGIORGIO (FM), Italy

(540)

IRIDIUM

(591) Black, white

(531) 24.17.02; 27.05.01

(511)

5 – Cotton for medical purposes; acids for pharmaceutical purposes; adhesive bands for medical purposes; adhesive plaster; alcohol for pharmaceutical purposes; aldehydes for pharmaceutical purposes; alkaloids for medical purposes; amino acids for medical purposes; amino acids for veterinary purposes; antiseptic cotton; antiseptics; aseptic cotton; bacterial poisons; bacteriological preparations for medical and veterinary use; hygienic bandages; biological preparations for medical purposes; capsules for pharmaceutical purposes; cellulose esters for pharmaceutical purposes; cellulose ethers for pharmaceutical purposes; chemical preparations for medical purposes; compresses; solutions for use with contact lenses; contact lens cleaning preparations; diagnostic

preparations for medical purposes; dietetic beverages adapted for medical purposes; dietetic foods adapted for medical purposes; dietetic substances adapted for medical use; drugs for medical purposes; enzyme preparations for medical purposes; enzymes for medical purposes; esters for pharmaceutical purposes; eye-wash; medicinal herbs; hormones for medical purposes; medicinal infusions; medicinal oils; medicinal roots; medicines for human purposes; mineral food-supplements; pastilles for pharmaceutical purposes; pharmaceutical preparations; phenol for pharmaceutical purposes; plasters for medical purposes; salts for medical purposes; surgical cloth (tissues); vitamin preparations.

(260) AM 2019 101895 A

(800) 1209325

(151) 2013 10 09

(891) 2019 01 17

(731) JACK WOLFSKIN Ausrüstung für Draussen GmbH & Co. KgaA
Jack Wolfskin Kreisel 1, 65510
Idstein/Taunus, Germany

(540)



(591) Black, white

(531) 03.06.03; 27.05.01

(511)

18 – Leather and imitations of leather; goods made from leather and imitations of leather (included in this class); cases, in particular travelling bags; bags, included in this class, briefcases, holdalls, sports bags, carrier bags and shoulder bags; travel pouches, carrier bags and packs; pouches of leather for packaging (included in this class); waist pouches; rucksacks and backpacks (for travel), daypacks (small rucksacks for day trips); shopping bags; handbags; toiletry bags; pouch baby carriers; school bags; school satchels; neck pouches, including for passports; document cases purses, pocket wallets, key wallets; parasols and umbrellas; walking sticks, alpenstocks, trekking poles; saddlery; belt pouches for documents.

20 – Sleeping bags for trekking and camping; mattresses, in particular air mattresses (not for medical purposes); seat cushions, pillows.

22 – Ropes, straps for packaging, of textile material (included in this class), nets, tents, awnings, tarpaulins, sails, bags (envelopes, pouches) for packaging of textile material, sacks (included in this class).

24 – Textiles and textile goods (included in this class); cotton fabrics, woolen fabrics, linings, non-

wovens fabrics; bath linen (except clothing); towels of textile; blankets, namely travel blankets, woolen blankets, fleece blankets.

27 – Mats, in particular for gymnastics, sports, travelling, trekking and camping purposes.

(260) AM 2019 101899 A

(800) 1417591

(151) 2018 01 19

(891) 2019 02 04

(731) ARSAN KİMYA SANAYİ VE TİCARET ANONİM ŞİRKETİ

Cumhuriyet Mah. Gurpınar Yolu, Cad. Kaya Millennium Is Merkezi, C Blok Kat:6 No:135-136-137-138, Buyukcekmece, Istanbul, Turkey

(540)



(591) The mark consists of the stylized wording "ULTRA COMPACT" as well as the depiction of a series of three wavy lines. The wording "ULTRA" is located above the wording "COMPACT" with the term "ULTRA" appearing directly above the letters "OM" in "COMPACT" and the series of three wavy lines appearing above the letters "PACT" in "COMPACT". The color blue appears in the wording "ULTRA COMPACT" as well as in the depiction of the middle wavy line. The color red appears in the depiction of the top wavy line. The color green appears in the depiction of the bottom wavy line

(531) 26.11.03; 26.11.13; 27.05.10; 29.01.13

(511)

3 – Shampoo, baby shampoo, soaps, baby wipes, disposable wipes impregnated with cleaning chemicals or compounds for industrial and commercial use, wipes impregnated with a cleaning preparation, cotton swabs for cosmetic purposes, cotton sticks for cosmetic purposes, cotton wool and cotton sticks for cosmetic purposes, pre-moistened cosmetic wipes, nail polish remover, cologne.

5 – Room deodorant, air deodorant, car deodorant, household deodorant, air purifying preparations, cotton swabs for medical purposes, cotton sticks for medical purposes, medicated pre-moistened wipes, antiseptic wipes, disposable wipes impregnated with disinfecting chemicals or compounds for use in homes, schools, hotels, hospitals, care facilities, baby diapers, adult diapers, disposable baby diapers, isposable adult diapers, diapers for incontinence, disposable diapers for incontinence, menstruation pads, babies' napkins, babies' napkin-pants, sanitary napkins.

- (260) AM 2019 101945 A
 (800) 1452251
 (151) 2018 07 17
 (891) 2018 07 17
 (731) EURO GAMES TECHNOLOGY LTD.
 4, "Maritsa" Str., „Vranya-Lozen-
 Triugulnika", BG-1151 Sofia, Bulgaria
 (540)



- (591) Red, white, yellow, black and gray.
 (531) 27.05.02; 27.05.03; 27.05.17; 27.05.19;
 29.01.12
 (511)

9 – Software; computer gaming software; computer software packages; computer operating system software; computer software, recorded; software drivers; virtual reality software; games software; entertainment software for computer games; computer programs for network management; operating computer software for main frame computers; monitors (computer hardware); computer hardware; apparatus for recording images; monitors (computer programs); computer game programs; computer programs for recorded games; apparatus for recording, transmission or reproduction of sound or images; communications servers [computer hardware]; electronic components for gambling machines; computer application software featuring games and gaming; computer software for the administration of on-line games and gaming; computer hardware for games and gaming; electronic components and software for gambling, gambling machines, gambling games on the Internet and via telecommunication network.

28 – Gaming machines for gambling; chips for gambling; mah-jong; arcade games; gambling machines operating with coins, notes and cards; games; electronic games; parlor games; gaming chips; gaming tables; slot machines [gaming machines]; LCD game machines; slot machines and gaming devices; coin-operated amusement machines; roulette chips; poker chips; chips and dice [gaming equipment]; equipment for casinos; roulette tables; gaming roulette wheels; casino games; automats (gaming machines) and gambling machines; coin-operated amusement machines and/or electronic coin-operated amusement machines with or without the possibility of gain; boxes for coin-operated amusement machines, slot machines and gaming machines; electronic or electrotechnical gaming devices, automats (gaming machines) and gambling machines, coin-operated gaming machines; housings for coin-operated gaming machines, gaming equipment, gaming machi-

nes, machines for gambling; electropneumatic and electrical gambling machines (slot machines).

41 – Gambling; entertainment services related to gambling; gaming services for entertainment purposes; casino, gaming and gambling services; training in the development of software systems; provision of equipment for gambling halls; providing casino equipment [gambling]; gaming machine entertainment services; providing casino facilities [gambling]; providing halls with gaming machines; amusement arcade services; games equipment rental; rental of gaming machines; providing amusement arcade services; rental of gaming machines with images of fruits; editing or recording of sounds and images; sound recording and video entertainment services; hire of sound reproducing apparatus; provision of gaming equipment for casinos; providing of casino facilities; online gambling services; casino management services; operation of gaming establishments, gaming halls, Internet casinos, online gambling sites.

**საერთაშორისო სასაქონლო ნიშნები,
რომლებსაც მიენიჭათ დასვა საქართველოში**

(260) AM 2019 50046 A
(800) 435804
(151) 1978 01 21
(181) 2018 01 21
(891) 2008 01 22
(511) 19

(511) 07, 09, 11, 35, 37, 38, 42

(260) AM 2019 50376 A
(800) 702841
(151) 1998 09 11
(181) 2018 09 11
(891) 2008 07 02
(511) 17, 19

(260) AM 2019 99231 A
(800) 1339032
(151) 2016 11 30
(181) 2026 11 30
(891) 2018 08 03
(511) 35

(260) AM 2019 92436 A
(800) 587632
(151) 1992 05 28
(181) 2022 05 28
(891) 2017 04 27

(260) AM 2019 99240 A
(800) 1420896
(151) 2018 06 15
(181) 2028 06 15
(891) 2018 06 15
(511) 09

(260) AM 2019 97347 A
(800) 1397431
(151) 2017 12 14
(181) 2027 12 14
(891) 2017 12 14
(511) 05

(260) AM 2019 99243 A
(800) 1420937
(151) 2018 07 13
(181) 2028 07 13
(891) 2018 07 13
(511) 03

(260) AM 2019 97529 A
(800) 1398531
(151) 2017 12 22
(181) 2027 12 22
(891) 2017 12 22
(511) 29, 30

(260) AM 2019 99244 A
(800) 1420938
(151) 2018 06 18
(181) 2028 06 18
(891) 2018 06 18
(511) 05

(260) AM 2019 98602 A
(800) 1413029
(151) 2017 12 20
(181) 2027 12 20
(891) 2017 12 20
(511) 35, 38, 42

(260) AM 2019 99249 A
(800) 1421065
(151) 2018 01 25
(181) 2028 01 25
(891) 2018 01 25
(511) 09, 28

(260) AM 2019 99202 A
(800) 1420129
(151) 2018 04 16
(181) 2028 04 16
(891) 2018 04 16

(260) AM 2019 99253 A
(800) 1421187
(151) 2018 07 16
(181) 2028 07 16
(891) 2018 07 16
(511) 11

(260) AM 2019 99254 A
 (800) 1421209
 (151) 2018 01 31
 (181) 2028 01 31
 (891) 2018 01 31
 (511) 09, 28, 41

(891) 2018 06 07
 (511) 36, 37

(260) AM 2019 99256 A
 (800) 1421253
 (151) 2018 01 31
 (181) 2028 01 31
 (891) 2018 01 31
 (511) 41

(260) AM 2019 99270 A
 (800) 1421589
 (151) 2018 01 25
 (181) 2028 01 25
 (891) 2018 01 25
 (511) 09, 28

(260) AM 2019 99260 A
 (800) 1421372
 (151) 2018 02 08
 (181) 2028 02 08
 (891) 2018 02 08
 (511) 35, 38, 45

(260) AM 2019 99271 A
 (800) 1421594
 (151) 2017 12 19
 (181) 2027 12 19
 (891) 2017 12 19
 (511) 09, 14, 37, 38, 41, 42

(260) AM 2019 99261 A
 (800) 1421419
 (151) 2018 06 01
 (181) 2028 06 01
 (891) 2018 06 01
 (511) 09

(260) AM 2019 99272 A
 (800) 1421626
 (151) 2018 05 22
 (181) 2028 05 22
 (891) 2018 05 22
 (511) 10

(260) AM 2019 99263 A
 (800) 1421499
 (151) 2018 01 11
 (181) 2028 01 11
 (891) 2018 01 11
 (511) 11, 42

(260) AM 2019 99286 A
 (800) 1421943
 (151) 2018 06 05
 (181) 2028 06 05
 (891) 2018 06 05
 (511) 16, 17, 28, 35, 41

(260) AM 2019 99264 A
 (800) 1421518
 (151) 2018 05 07
 (181) 2028 05 07
 (891) 2018 05 07
 (511) 29, 30

(260) AM 2019 99287 A
 (800) 1421959
 (151) 2018 03 23
 (181) 2028 03 23
 (891) 2018 03 23
 (511) 35, 41

(260) AM 2019 99266 A
 (800) 1421539
 (151) 2018 04 13
 (181) 2028 04 13
 (891) 2018 04 13
 (511) 10, 11, 25

(260) AM 2019 99295 A
 (800) 1410128
 (151) 2018 02 14
 (181) 2028 02 14
 (891) 2018 06 15
 (511) 05

(260) AM 2019 99267 A
 (800) 1421549
 (151) 2018 06 07
 (181) 2028 06 07

(260) AM 2019 99370 A
 (800) 1422024
 (151) 2018 07 06
 (181) 2028 07 06
 (891) 2018 07 06
 (511) 35

(260) AM 2019 99376 A
 (800) 1422249
 (151) 2018 03 21
 (181) 2028 03 21
 (891) 2018 03 21
 (511) 09, 35, 38, 42

(891) 2018 08 13
 (511) 05

(260) AM 2019 99382 A
 (800) 1422325
 (151) 2018 06 06
 (181) 2028 06 06
 (891) 2018 06 06
 (511) 35, 36, 42

(260) AM 2019 99394 A
 (800) 1422760
 (151) 2018 03 13
 (181) 2028 03 13
 (891) 2018 03 13
 (511) 10

(260) AM 2019 99383 A
 (800) 1422382
 (151) 2018 03 21
 (181) 2028 03 21
 (891) 2018 03 21
 (511) 09, 35, 38, 42

(260) AM 2019 99395 A
 (800) 1422800
 (151) 2018 05 11
 (181) 2028 05 11
 (891) 2018 05 11
 (511) 30

(260) AM 2019 99386 A
 (800) 1422421
 (151) 2018 08 02
 (181) 2028 08 02
 (891) 2018 08 02
 (511) 06, 09

(260) AM 2019 99399 A
 (800) 1422973
 (151) 2018 08 21
 (181) 2028 08 21
 (891) 2018 08 21
 (511) 05

(260) AM 2019 99387 A
 (800) 1422464
 (151) 2018 04 09
 (181) 2028 04 09
 (891) 2018 04 09
 (511) 05, 16

(260) AM 2019 99401 A
 (800) 1423021
 (151) 2018 08 21
 (181) 2028 08 21
 (891) 2018 08 21
 (511) 05

(260) AM 2019 99388 A
 (800) 1422508
 (151) 2017 09 15
 (181) 2027 09 15
 (891) 2017 09 15
 (511) 01, 05

(260) AM 2019 99402 A
 (800) 1423032
 (151) 2018 08 21
 (181) 2028 08 21
 (891) 2018 08 21
 (511) 05

(260) AM 2019 99389 A
 (800) 1422543
 (151) 2018 04 26
 (181) 2028 04 26
 (891) 2018 04 26
 (511) 03

(260) AM 2019 99404 A
 (800) 1423057
 (151) 2018 03 15
 (181) 2028 03 15
 (891) 2018 03 15
 (511) 32, 33

(260) AM 2019 99392 A
 (800) 1422722
 (151) 2018 08 13
 (181) 2028 08 13

(260) AM 2019 99416 A
 (800) 1423353
 (151) 2018 04 25
 (181) 2028 04 25
 (891) 2018 04 25
 (511) 09

(260) AM 2019 99421 A
 (800) 1190441
 (151) 2013 11 12
 (181) 2023 11 12
 (891) 2018 07 19
 (511) 09

(891) 2018 06 11
 (511) 18, 25, 36

(260) AM 2019 99424 A
 (800) 1390184
 (151) 2017 12 05
 (181) 2027 12 05
 (891) 2018 08 02
 (511) 07, 08, 11

(260) AM 2019 99553 A
 (800) 1423948
 (151) 2018 07 30
 (181) 2028 07 30
 (891) 2018 07 30
 (511) 31

(260) AM 2019 99544 A
 (800) 1423688
 (151) 2018 03 26
 (181) 2028 03 26
 (891) 2018 03 26
 (511) 29, 35

(260) AM 2019 99555 A
 (800) 1423981
 (151) 2018 06 06
 (181) 2028 06 06
 (891) 2018 06 06
 (511) 05

(260) AM 2019 99546 A
 (800) 1423723
 (151) 2018 05 10
 (181) 2028 05 10
 (891) 2018 05 10
 (511) 21

(260) AM 2019 99556 A
 (800) 1423995
 (151) 2018 08 02
 (181) 2028 08 02
 (891) 2018 08 02
 (511) 12

(260) AM 2019 99547 A
 (800) 1423734
 (151) 2018 02 15
 (181) 2028 02 15
 (891) 2018 02 15
 (511) 06, 07, 09, 11, 19, 28

(260) AM 2019 99557 A
 (800) 1424009
 (151) 2018 07 06
 (181) 2028 07 06
 (891) 2018 07 06
 (511) 03

(260) AM 2019 99549 A
 (800) 1423801
 (151) 2018 01 23
 (181) 2028 01 23
 (891) 2018 01 23
 (511) 09, 28

(260) AM 2019 99558 A
 (800) 1424053
 (151) 2018 06 19
 (181) 2028 06 19
 (891) 2018 06 19
 (511) 29

(260) AM 2019 99550 A
 (800) 1423811
 (151) 2018 02 21
 (181) 2028 02 21
 (891) 2018 02 21
 (511) 07, 12, 37, 39, 41

(260) AM 2019 99559 A
 (800) 1424060
 (151) 2017 12 29
 (181) 2027 12 29
 (891) 2017 12 29
 (511) 34

(260) AM 2019 99551 A
 (800) 1423812
 (151) 2018 06 11
 (181) 2028 06 11

(260) AM 2019 99560 A
 (800) 1424061
 (151) 2018 05 22
 (181) 2028 05 22
 (891) 2018 05 22
 (511) 09, 35, 37, 38, 42

(260) AM 2019 99563 A
 (800) 1424135
 (151) 2018 08 03
 (181) 2028 08 03
 (891) 2018 08 03
 (511) 09

(260) AM 2019 99565 A
 (800) 680483
 (151) 1997 08 14
 (181) 2027 08 14
 (891) 2018 08 20
 (511) 25

(260) AM 2019 99571 A
 (800) 1399841
 (151) 2017 10 30
 (181) 2027 10 30
 (891) 2018 07 20
 (511) 20, 35

(260) AM 2019 99572 A
 (800) 1404444
 (151) 2018 02 14
 (181) 2028 02 14
 (891) 2018 02 14
 (511) 12

(260) AM 2019 99574 A
 (800) 1424267
 (151) 2018 06 06
 (181) 2028 06 06
 (891) 2018 06 06
 (511) 35, 36, 42

(260) AM 2019 99576 A
 (800) 1424298
 (151) 2018 05 10
 (181) 2028 05 10
 (891) 2018 05 10
 (511) 25

(260) AM 2019 99577 A
 (800) 1424312
 (151) 2018 07 09
 (181) 2028 07 09
 (891) 2018 07 09
 (511) 33

(260) AM 2019 99578 A
 (800) 1424456
 (151) 2018 05 23
 (181) 2028 05 23

(891) 2018 05 23
 (511) 09, 35, 37, 38, 42

(260) AM 2019 99579 A
 (800) 1424459
 (151) 2018 07 15
 (181) 2028 07 15
 (891) 2018 07 15
 (511) 29, 30, 32

(260) AM 2019 99580 A
 (800) 1424461
 (151) 2018 05 03
 (181) 2028 05 03
 (891) 2018 05 03
 (511) 09, 38, 41

(260) AM 2019 99581 A
 (800) 1424472
 (151) 2018 03 17
 (181) 2028 03 17
 (891) 2018 03 17
 (511) 03, 21

(260) AM 2019 99582 A
 (800) 1424507
 (151) 2018 05 31
 (181) 2028 05 31
 (891) 2018 05 31
 (511) 05

(260) AM 2019 99583 A
 (800) 1424530
 (151) 2016 12 22
 (181) 2026 12 22
 (891) 2016 12 22
 (511) 09, 16, 25, 28, 35, 36, 37, 38, 41, 42, 45

(260) AM 2019 99584 A
 (800) 1424549
 (151) 2018 05 23
 (181) 2028 05 23
 (891) 2018 05 23
 (511) 27

(260) AM 2019 99594 A
 (800) 1424852
 (151) 2018 01 23
 (181) 2028 01 23
 (891) 2018 01 23
 (511) 09, 28

(260) AM 2019 99595 A
 (800) 1424926
 (151) 2018 04 05
 (181) 2028 04 05
 (891) 2018 04 05
 (511) 16, 35, 36, 41

(891) 2018 06 06
 (511) 35, 37

(260) AM 2019 99596 A
 (800) 1424956
 (151) 2018 06 04
 (181) 2028 06 04
 (891) 2018 06 04
 (511) 29, 30

(260) AM 2019 99608 A
 (800) 1425247
 (151) 2018 08 23
 (181) 2028 08 23
 (891) 2018 08 23
 (511) 05

(260) AM 2019 99597 A
 (800) 1425026
 (151) 2018 07 02
 (181) 2028 07 02
 (891) 2018 07 02
 (511) 05

(260) AM 2019 99609 A
 (800) 1425270
 (151) 2018 07 06
 (181) 2028 07 06
 (891) 2018 07 06
 (511) 09, 14

(260) AM 2019 99600 A
 (800) 1425112
 (151) 2018 06 19
 (181) 2028 06 19
 (891) 2018 06 19
 (511) 29

(260) AM 2019 99614 A
 (800) 1425418
 (151) 2018 01 23
 (181) 2028 01 23
 (891) 2018 01 23
 (511) 09, 28

(260) AM 2019 99603 A
 (800) 1425196
 (151) 2018 08 23
 (181) 2028 08 23
 (891) 2018 08 23
 (511) 05

(260) AM 2019 99615 A
 (800) 1425439
 (151) 2018 05 07
 (181) 2028 05 07
 (891) 2018 05 07
 (511) 31

(260) AM 2019 99604 A
 (800) 1425205
 (151) 2018 08 23
 (181) 2028 08 23
 (891) 2018 08 23
 (511) 05

(260) AM 2019 99617 A
 (800) 1425475
 (151) 2018 01 23
 (181) 2028 01 23
 (891) 2018 01 23
 (511) 09, 28

(260) AM 2019 99605 A
 (800) 1425218
 (151) 2018 01 19
 (181) 2028 01 19
 (891) 2018 01 19
 (511) 09, 14, 18

(260) AM 2019 99618 A
 (800) 1425486
 (151) 2018 05 10
 (181) 2028 05 10
 (891) 2018 05 10
 (511) 03, 05, 10, 16, 35, 41, 42, 44

(260) AM 2019 99607 A
 (800) 1425246
 (151) 2018 06 06
 (181) 2028 06 06

(260) AM 2019 99619 A
 (800) 500297
 (151) 1986 02 28
 (181) 2026 02 28
 (891) 2018 09 10
 (511) 29, 30, 39

(260) AM 2019 99621 A
 (800) 634407
 (151) 1995 04 10
 (181) 2025 04 10
 (891) 2016 11 22
 (511) 30

(891) 2018 08 29
 (511) 09

(260) AM 2019 99622 A
 (800) 654873
 (151) 1996 03 15
 (181) 2026 03 15
 (891) 2018 09 10
 (511) 29, 30, 39

(260) AM 2019 99712 A
 (800) 1426195
 (151) 2018 09 04
 (181) 2028 09 04
 (891) 2018 09 04
 (511) 17

(260) AM 2019 99623 A
 (800) 961722
 (151) 2008 03 03
 (181) 2028 03 03
 (891) 2018 09 12
 (511) 18, 25

(260) AM 2019 99713 A
 (800) 1426196
 (151) 2018 08 10
 (181) 2028 08 10
 (891) 2018 08 10
 (511) 05

(260) AM 2019 99706 A
 (800) 1426180
 (151) 2018 04 27
 (181) 2028 04 27
 (891) 2018 04 27
 (511) 39

(260) AM 2019 99715 A
 (800) 1426210
 (151) 2018 06 22
 (181) 2028 06 22
 (891) 2018 06 22
 (511) 36, 39, 41, 43, 44

(260) AM 2019 99708 A
 (800) 1426184
 (151) 2018 06 27
 (181) 2028 06 27
 (891) 2018 06 27
 (511) 44

(260) AM 2019 99716 A
 (800) 1426213
 (151) 2018 08 28
 (181) 2028 08 28
 (891) 2018 08 28
 (511) 05

(260) AM 2019 99709 A
 (800) 1426186
 (151) 2018 06 22
 (181) 2028 06 22
 (891) 2018 06 22
 (511) 36, 39, 41, 43, 44

(260) AM 2019 99799 A
 (800) 1427051
 (151) 2018 05 30
 (181) 2028 05 30
 (891) 2018 05 30
 (511) 34

(260) AM 2019 99710 A
 (800) 1426187
 (151) 2018 04 25
 (181) 2028 04 25
 (891) 2018 04 25
 (511) 09

(260) AM 2019 99828 A
 (800) 1427921
 (151) 2018 04 11
 (181) 2028 04 11
 (891) 2018 04 11
 (511) 39

(260) AM 2019 99711 A
 (800) 1426191
 (151) 2018 08 29
 (181) 2028 08 29

(260) AM 2019 99829 A
 (800) 1427992
 (151) 2018 09 13
 (181) 2028 09 13
 (891) 2018 09 13
 (511) 41

(260) AM 2019 99842 A
 (800) 1428220
 (151) 2018 06 26
 (181) 2028 06 26
 (891) 2018 06 26
 (511) 05, 16

(891) 2018 03 15
 (511) 09, 11

(260) AM 2019 99843 A
 (800) 1428240
 (151) 2018 06 22
 (181) 2028 06 22
 (891) 2018 06 22
 (511) 03

(260) AM 2019 100122 A
 (800) 1429022
 (151) 2018 08 02
 (181) 2028 08 02
 (891) 2018 08 02
 (511) 09

(260) AM 2019 99845 A
 (800) 1428264
 (151) 2018 07 18
 (181) 2028 07 18
 (891) 2018 07 18
 (511) 03

(260) AM 2019 100124 A
 (800) 1429126
 (151) 2018 07 05
 (181) 2028 07 05
 (891) 2018 07 05
 (511) 16, 28

(260) AM 2019 99847 A
 (800) 1428313
 (151) 2017 04 20
 (181) 2027 04 20
 (891) 2017 04 20
 (511) 09, 35, 42

(260) AM 2019 100125 A
 (800) 1429142
 (151) 2018 06 05
 (181) 2028 06 05
 (891) 2018 06 05
 (511) 30

(260) AM 2019 99850 A
 (800) 1428349
 (151) 2017 12 25
 (181) 2027 12 25
 (891) 2017 12 25
 (511) 03, 07, 35

(260) AM 2019 100126 A
 (800) 1429145
 (151) 2018 06 19
 (181) 2028 06 19
 (891) 2018 06 19
 (511) 25

(260) AM 2019 99858 A
 (800) 1401297
 (151) 2017 10 30
 (181) 2027 10 30
 (891) 2018 07 19
 (511) 20, 35

(260) AM 2019 100129 A
 (800) 1429186
 (151) 2018 07 02
 (181) 2028 07 02
 (891) 2018 07 02
 (511) 09

(260) AM 2019 100100 A
 (800) 1428409
 (151) 2018 05 24
 (181) 2028 05 24
 (891) 2018 05 24
 (511) 09, 36, 42, 44

(260) AM 2019 100187 A
 (800) 1430513
 (151) 2018 07 02
 (181) 2028 07 02
 (891) 2018 07 02
 (511) 36, 37

(260) AM 2019 100101 A
 (800) 1428425
 (151) 2018 03 15
 (181) 2028 03 15

(260) AM 2019 100188 A
 (800) 1430570
 (151) 2018 06 27
 (181) 2028 06 27
 (891) 2018 06 27
 (511) 09, 35

(260) AM 2019 100202 A
 (800) 1430763
 (151) 2017 12 22
 (181) 2027 12 22
 (891) 2017 12 22
 (511) 07, 08, 09, 11, 12, 13, 35, 36, 37

(260) AM 2019 100207 A
 (800) 1430845
 (151) 2018 09 11
 (181) 2028 09 11
 (891) 2018 09 11
 (511) 09

(260) AM 2019 100208 A
 (800) 1430862
 (151) 2018 09 06
 (181) 2028 09 06
 (891) 2018 09 06
 (511) 09

(260) AM 2019 100209 A
 (800) 1430912
 (151) 2018 03 09
 (181) 2028 03 09
 (891) 2018 03 09
 (511) 09, 25, 35

(260) AM 2019 100210 A
 (800) 1430919
 (151) 2018 03 14
 (181) 2028 03 14
 (891) 2018 03 14
 (511) 06, 07, 11

(260) AM 2019 100212 A
 (800) 473400
 (151) 1982 12 07
 (181) 2022 12 07
 (891) 2018 07 13
 (511) 03

(260) AM 2019 100216 A
 (800) 1088287
 (151) 2011 07 21
 (181) 2021 07 21
 (891) 2018 09 04
 (511) 30

(260) AM 2019 100217 A
 (800) 1183799
 (151) 2013 10 24
 (181) 2023 10 24

(891) 2018 09 24
 (511) 05

(260) AM 2019 100230 A
 (800) 1431108
 (151) 2018 07 20
 (181) 2028 07 20
 (891) 2018 07 20
 (511) 30

(260) AM 2019 100232 A
 (800) 1431152
 (151) 2018 09 03
 (181) 2028 09 03
 (891) 2018 09 03
 (511) 06, 19

(260) AM 2019 100233 A
 (800) 1431169
 (151) 2018 09 21
 (181) 2028 09 21
 (891) 2018 09 21
 (511) 36

(260) AM 2019 100235 A
 (800) 1431224
 (151) 2018 09 11
 (181) 2028 09 11
 (891) 2018 09 11
 (511) 43

(260) AM 2019 100237 A
 (800) 1431242
 (151) 2018 02 22
 (181) 2028 02 22
 (891) 2018 02 22
 (511) 03, 09, 21, 35

(260) AM 2019 100239 A
 (800) 1431274
 (151) 2018 05 03
 (181) 2028 05 03
 (891) 2018 05 03
 (511) 06, 11, 17, 19

(260) AM 2019 100240 A
 (800) 1431316
 (151) 2018 07 26
 (181) 2028 07 26
 (891) 2018 07 26
 (511) 33

(260) AM 2019 100252 A
(800) 1431475
(151) 2018 10 02
(181) 2028 10 02
(891) 2018 10 02
(511) 05

(260) AM 2019 100342 A
(800) 1433051
(151) 2018 05 14
(181) 2028 05 14
(891) 2018 05 14
(511) 30

ოფიციალური შეტყობინებები

გამომგონებები

პატენტის მოქმედების აღდება

(21) AP 2011 13171

(11) P 2015 6364 B

(73) შპს ვუპან კაიდი საინჟინრო ტექნოლოგიის კვლევითი ინსტიტუტი კო.

(54) **ატმოსფერული ნაწილაკებით გამდიდრებული მაღალტემპერატურიანი ორთქლის მიღების ხერხი პლაზმის გამოყენებით**

პატენტი გაუქმებული იყო: 2019 08 11

პატენტის მოქმედების აღდგენის თარიღი: 2019 10 25

(21) AP 2013 13800

(11) P 2017 6636 B

(73) ველეია რისერჩ ს.რ.ლ.

(54) **ლაქტაციის მასტიმულირებელი კომპოზიცია ფოსფატიდილსერინის საფუძველზე**

პატენტი გაუქმებული იყო: 2019 09 19

პატენტის მოქმედების აღდგენის თარიღი: 2019 10 25

(21) AP 2013 13836

(11) P 2017 6646 B

(73) არიფ მირჯალაღ ოღლი ფაშაევი;

აბდოლბარი რეზა ოღლი გოზალი;

ტელმან ინაიატ ოღლი ნიზამოვი;

აკიფ ასკერ ოღლი ასკეროვი;

ენვერ ისა ოღლი ისაევი;

აკპერ ალინაზარ ოღლი ალიევი;

ანარ ტელმან ოღლი ნიზამოვი

(54) **ჩაის შერმენტაციის ხერხი**

პატენტი გაუქმებული იყო: 2019 03 01

პატენტის მოქმედების აღდგენის თარიღი: 2019 10 25

პატენტების გაუქმება აღდგენის უფლებით

(21) AP 2006 10671

(11) P 2011 5231 B

(73) ნოვარტის აგ

(54) **2-ამინო-7,8-დიჰიდრო-6H-პირიდო - [4,3-D]-პირიმიდინ-5-ონი**

პატენტის გაუქმების თარიღი: 2019 09 28

პატენტის მოქმედების აღდგენა შესაძლებელია: 2020 09 28-მდე

(21) AP 2009 12213

(11) P 2014 6131 B

(73) ინკურონ ინკ.

(54) **პარბაქსოლის ნაერთები და მათი თერაპიული გამოყენება**

პატენტის გაუქმების თარიღი: 2019 10 05

პატენტის მოქმედების აღდგენა შესაძლებელია: 2020 10 05-მდე

(21) AP 2010 12674

(11) P 2015 6281 B

(73) ადარე ფარმასეუტიკალს ინკ.

(54) **კორტიკოსტეროიდების შემცველი კერატალური დანიშნულების კომპოზიციები**

პატენტის გაუქმების თარიღი: 2019 09 30

პატენტის მოქმედების აღდგენა შესაძლებელია: 2020 09 30-მდე

(21) AP 2013 13248

(11) P 2015 6297 B

(73) თამაზ ჯინჯარაძე;

თეიმურაზ მიქელაძე;

მარინა მიქელაძე

(54) **შეღოსიპედი**

პატენტის გაუქმების თარიღი: 2019 09 30

პატენტის მოქმედების აღდგენა შესაძლებელია: 2020 09 30-მდე

(21) AP 2014 13592

(11) P 2016 6516 B

(73) შპს „ქართული ნატურალური პროდუქტი“

(54) **ინფრამწითა კომპოზიციის ბიოაქტიური დანამატისათვის „Grail“**

პატენტის გაუქმების თარიღი: 2019 10 06

პატენტის მოქმედების აღდგენა შესაძლებელია: 2020 10 06-მდე

(21) AP 2014 14124

(11) P 2019 6952 B

(73) მერკ შარპ & დოუმ კორპ.

(54) **ჩანაცვლებული ქინოლინის წარმოებულები აივ ინტეგრასას ინჰიბიტორების სახით გამოსაყენებლად**

პატენტის გაუქმების თარიღი: 2019 09 26

პატენტის მოქმედების აღდგენა შესაძლებელია: 2020 09 26-მდე

(21) AP 2014 14131

(11) P 2018 6850 B

(73) კაპბრან პოლდინგზ, ელ ელ სი

(54) **ბლენდერი**

პატენტის გაუქმების თარიღი: 2019 10 06

პატენტის მოქმედების აღდგენა შესაძლებელია: 2020 10 06-მდე

პატენტის მოქმედების აღდგენის ვადის ამოწურვა

(21) AP 2007 11226

(11) P 2012 5425 B

(73) პფაიზერ პროდაკტს ინკ.

(54) **ბიარილ ეთერის შარლოვანები**

პატენტის გაუქმების თარიღი: 2018 10 05

პატენტის მოქმედების აღდგენის ვადა ამოიწურა: 2019 10 05

(21) AP 2010 11943

(11) P 2012 5648 B

(73) სურენ ნიკოგოსიანი;

თინათინ ლეუავა;

მარკ ლუის ვესლი;

ჯუმბერ მესხი

(54) **მეფობილობა პრიპეტირებისათვის**

პატენტის გაუქმების თარიღი: 2018 09 17

პატენტის მოქმედების აღდგენის ვადა ამოიწურა: 2019 09 17

(21) AP 2010 12698

(11) P 2015 6268 B

(73) დაუ აგროსაიენსიზ ელ ელ სი

(54) **„ხეთი ყვალში“ ტიპის სტაბილური ემულსია**

პატენტის გაუქმების თარიღი: 2018 10 04

პატენტის მოქმედების აღდგენის ვადა ამოიწურა: 2019 10 04

(21) AP 2011 13076

(11) P 2015 6345 B

(73) მოტორ დიველოპმენტ ინტერნეიშენალ ს.ა.

(54) **აქტიური კამერითა და ავტომატური გაფართოების შესაძლებლობის მქონე პენემატიკური ძრავის მუშაობის ხერხი**

პატენტის გაუქმების თარიღი: 2018 10 03

პატენტის მოქმედების აღდგენის ვადა ამოიწურა: 2019 10 03

(21) AP 2013 13817

(11) P 2017 6723 B

(73) სენტრ ნასიონალ დე ლა რეშერშ სიენტიფიკ;

უნივერსიტე დე მონპელიე;

აიდენიქს ფარმასეუტიკალს ლლკ

(54) **2'-ქლორ ნუკლეოზიდის ანალოგები HCV ინჰიბიტორის სამკურნალოდ**

პატენტის გაუქმების თარიღი: 2018 10 07

პატენტის მოქმედების აღდგენის ვადა ამოიწურა: 2019 10 07

(21) AP 2003 8766

(11) P 2007 4016 B

(73) მაუნტეინ ვიუ ფარმასეუტიკალზ,ინკ.

(54) **პოლიმერული კონიუგატები შემცირებული ანტიბიოტიკური თვისებებით, მიღების ხერხი და გამოყენება**

პატენტის გაუქმების თარიღი: 2018 09 25

პატენტის მოქმედების აღდგენის ვადა ამოიწურა: 2019 09 25

(21) AP 2003 8774

(11) P 2008 4433 B

(73) ინტერდიჯიტალ ტექნოლოჯი კორპორეიშნ

(54) **უსაღწერო კავშირის ხერხი და სისტემა მართვად უსაღწერო მიმღებ/გადაცემე მეფობილობასთან (WTRU) peer-to-peer კავშირებით**

პატენტის გაუქმების თარიღი: 2018 09 30

პატენტის მოქმედების აღდგენის ვადა ამოიწურა: 2019 09 30

(21) AP 2005 9985

(11) P 2011 5322 B

(73) ისტიტუტო ლუსო ფარმაკო დ'იტალია ს.პ.ა.

(54) **ბრადიკინინის არა-პეპტიდური ანტაგონისტები და მათი უმცველი ფარმაცევტული კომპოზიციები**

პატენტის გაუქმების თარიღი: 2018 09 27

პატენტის მოქმედების აღდგენის ვადა ამოიწურა: 2019 09 27

დაცვის დამატებითი მოწოდების ბაცემა

SPC GE 2019 0008

(11) GE P 2013 5785 B

(21) AP 2009 12114

(22) 20 08 2009

(73) „ასტექს თერაპეუტიკს“ ლტდ

(54) **პიროლიპირიმიდინ ნაერთები, რობორც CDK ინჰიბიტორები**

პროდუქტის დასახელება: კისქალი

(94) 19 03 2034

სასარგებლო მოდელები

პატენტების გაუქმება აღდგენის უფლებით

(21) AU 2014 13586

(11) U 2015 1882 Y

(73) ზურაბ გაგუა

(54) **ქილიდან ხილისა და ბოსტნეულის ამოსაღები სამარჯვო**

პატენტის გაუქმების თარიღი: 2019 09 26

მოდელის მოქმედების აღდგენა შესაძლებელია: 2020 09 26-მდე

(21) AU 2016 14280

(11) U 2017 1942 Y

(73) გურამ ქემერტელიძე

(54) **თბილი, ღრუ კეფელი**

პატენტის გაუქმების თარიღი: 2019 09 26

მოდელის მოქმედების აღდგენა შესაძლებელია: 2020 09 26-მდე

(21) AU 2016 14285

(11) U 2018 1993 Y

(73) თეიმურაზ როყვა;

თემურ ჩახუნაშვილი

(54) **თერმომედიკალი საღებავი ელექტროდების ნიშანდებისათვის**

პატენტის გაუქმების თარიღი: 2019 09 29

მოდელის მოქმედების აღდგენა შესაძლებელია: 2020 09 29-მდე

პატენტების მოქმედების აღდგენის ვადის ამოწურვა

(21) AU 2014 13582

(11) U 2015 1868 Y

(73) ვახტანგ ასლანიკაშვილი

(54) **ტურბინა**

პატენტის გაუქმების თარიღი: 2018 09 25

პატენტის მოქმედების აღდგენის ვადა ამოიწურა: 2019 09 25-მდე

(21) AU 2015 13949

(11) U 2018 1962 Y

(73) მიხეილ გამცემლიძე;

როინ ენაგელი;

თეიმურაზ რუხაძე;

მანანა თუთბერიძე;

ნელი ღულუნიშვილი;

ნუკრი სამხარაძე

(54) **დიაგნოზის მანქანის ავტომატური მართვის ხერხი**

პატენტის გაუქმების თარიღი: 2018 10 02

პატენტის მოქმედების აღდგენის ვადა ამოიწურა: 2019 10 02-მდე

(21) AU 2016 14281

(11) U 2018 1961 Y

(73) ჟიული ქებაძე

(54) **მუთის ფორმის ელექტროლიზური მანბანების დიოქსიდისა და წყალბადის მისაღებად**

პატენტის გაუქმების თარიღი: 2018 09 27

პატენტის მოქმედების აღდგენის ვადა ამოიწურა: 2019 09 27-მდე

უფლების გადაცემა

(21) AU 2012 13321

(11) U 2015 1842 Y

(54) **ზასიანი ძაბვების და დოკუმენტების დამცავი ელემენტი**

ასალი პატენტმფლობელი და მისამართი: რაჰლამატ ჯი ემ ბი ეიხ (DE)

სონენაკერ 2, 99819 მარკსული (DE)

ყოფილი პატენტმფლობელი და მისამართი:

ნეიშენალ სეკურიტი ვენტურეს ფზე

ბიულდინგ ზ-2, ეგ ზეკუტივ სუიტ 85 საიფ ზონ,

შარჯა ა/პ პ.ო. ბოქს 9015, შარჯა, არაბთა

გაერთიანებული საამიროები

რეესტრში შეტანის თარიღი:

09 10 2019

დიზაინები

დიზაინის რეგისტრაციის გაუქმება

(11) **D 2009 392 S**

(73) გერასიმე ლუარსაბიშვილი (GE)

ფალიაშვილის ქ. 55, ბ. 28, 0179, თბილისი, საქართველო (GE)

(54) **ქვესაღბამი ნოუტუპისათვის**

(18) 2019 03 16

(58) 2019 10 04

საერთაშორისო დიზაინის რეგისტრაციის მოქმედების ვადის გაუქმება

(11) **DM/81343**

(73) SWATCH AG (SWATCH SA) (SWATCH LTD.)

Jakob-Stämpfli-Strasse 94, CH-2502 Biel/Bienne (CH)

რეგისტრაციის მოქმედების გაუქმების თარიღი: 2018 07 11

(58) 2019 10 07

სასაქონლო ნიშნები

რეგისტრაციის მოქმედების ვადის გაგრძელება

(111) M 2000 13238 R2

(156) 2000 04 14

(186) 2030 04 14

(732) კელვინ კლავინ ტრეიდმარკ ტრასტ როდნი სკვერ ნორთი, 1100 ნორთი მარკეტ სტრიტი, უილმინგტონი, DE 19890, აშშ

(111) M 1999 12838 R2

(156) 1999 09 27

(186) 2029 09 27

(732) უორივა პეტ ფუდ კომპანი 507E. ჰოსპიტალ სტ., სუიტ 109, ნაკლოჩეს, TX 75961, აშშ

(111) M 1999 12767 R2

(156) 1999 09 23

(186) 2029 09 23

(732) ფაქ გილა იურეთიმ ვე ფაზარლამა ანონიმ შირქეთი პროფ. დრ. ბიულენთ თარჯან ჯად. ენგინ ფაქ იშ მერქეზი No: 5 გაირეტეპე, ბეშიქთაში, სტამბოლი, თურქეთი

(111) M 1999 12975 R2

(156) 1999 11 19

(186) 2029 11 19

(732) შპს „კვირის პალიტრა“ იოსებბიდის ქ. 49, თბილისი, საქართველო

(111) M 1999 12841 R2

(156) 1999 10 21

(186) 2029 10 21

(732) კაბუშიკი კაიშა პილოტ კორპორეიშენ (ასევე ვაჭრობს, როგორც პილოტ კორპორეიშენი) 6-21, კიობაში 2-ჩომე, ჩუო-კუ, ტოკიო, იაპონია

(111) M 1999 12976 R2

(156) 1999 11 19

(186) 2029 11 19

(732) შპს „კვირის პალიტრა“ იოსებბიდის ქ. 49, თბილისი, საქართველო

(111) M 1999 12710 R2

(156) 1999 08 24

(186) 2029 08 24

(732) კამპარი ამერიკა ლღკ 1114 ავენიუ ოფ ზე ამერიკას, 19 ფლორი, ნიუ-იორკი, ნიუ-იორკი 10036, აშშ

(111) M 1999 12977 R2

(156) 1999 11 19

(186) 2029 11 19

(732) შპს „კვირის პალიტრა“ იოსებბიდის ქ. 49, თბილისი, საქართველო

(111) M 1999 12893 R2

(156) 1999 11 03

(186) 2029 11 03

(732) ზე კოკა-კოლა კომპანი უან კოკა-კოლა პლაზა, ატლანტა, ჯორჯია 30313, აშშ

(111) M 1999 12732 R2

(156) 1999 09 23

(186) 2029 09 23

(732) ორიონ კორპორეიშენ ორიონინტიე 1, 02200 ესპოლო, ფინეთი

(111) M 2000 13110 R2

(156) 2000 01 31

(186) 2030 01 31

(732) ოპუს უან ვაინერი ლღკ 7900 სტ. ჰელენა ჰაივეი, ოუკვილი, კალიფორნია 94562, აშშ

(111) M 1999 12866 R2

(156) 1999 10 25

(186) 2029 10 25

(732) კიმბერლი-კლარკ უორლდვაიდ, ინკ. ნიინა, უისკონსინი 54956, აშშ

(111) M 2008 18890 R1

(156) 2008 11 17

(186) 2028 11 17

(732) შპს „მაგთიკომი“ ჯიქიას ქ. 5, 0186, თბილისი, საქართველო

(111) M 2009 19654 R1
 (156) 2009 09 08
 (186) 2029 09 08
 (732) ბარ-ს ფუდს კო.
 3838 ნორთ სენტრალ ავენიუ, სუიტ 1900,
 ფენიქსი, არიზონა, 85012, აშშ

იშ მერქეზი, C ბლოკ 34398 მასლაქი,
 სტამბოლი, თურქეთი

(111) M 2009 19810 R1
 (156) 2009 09 30
 (186) 2029 09 30
 (732) შპს „მაგთიკომი“
 ჯიქიას ქ. 5, 0186, თბილისი, საქართველო

(111) M 2009 19699 R1
 (156) 2009 09 08
 (186) 2029 09 08
 (732) სანოველ ილაჯ სანაი ვე თიჯარეთ
 ანონიმ შირქეთი
 ბუიუქდერე ჯად. დერებოიუ სქ. ზაგრა
 იშ მერქეზი, C ბლოკ 34398 მასლაქი,
 სტამბოლი, თურქეთი

(111) M 2009 19746 R1
 (156) 2009 09 11
 (186) 2029 09 11
 (732) ადამედ ფარმა ს.ა.
 პიენკოვი, ულ. მარიანა ადამკიევიჩა ნა
 05-152 ჩესნუვი, პოლონეთი

(111) M 2009 19700 R1
 (156) 2009 09 08
 (186) 2029 09 08
 (732) სანოველ ილაჯ სანაი ვე თიჯარეთ
 ანონიმ შირქეთი
 ბუიუქდერე ჯად. დერებოიუ სქ. ზაგრა
 იშ მერქეზი, C ბლოკ 34398 მასლაქი,
 სტამბოლი, თურქეთი

(111) M 2009 19543 R1
 (156) 2009 07 13
 (186) 2029 07 13
 (732) შპს „პროდიუსერული ცენტრი GameTV“
 ქიქოძის ქ. 3, 0105, თბილისი,
 საქართველო

(111) M 2009 19701 R1
 (156) 2009 09 08
 (186) 2029 09 08
 (732) სანოველ ილაჯ სანაი ვე თიჯარეთ
 ანონიმ შირქეთი
 ბუიუქდერე ჯად. დერებოიუ სქ. ზაგრა
 იშ მერქეზი, C ბლოკ 34398 მასლაქი,
 სტამბოლი, თურქეთი

(111) M 2009 19696 R1
 (156) 2009 09 08
 (186) 2029 09 08
 (732) სანოველ ილაჯ სანაი ვე თიჯარეთ
 ანონიმ შირქეთი
 ბუიუქდერე ჯად. დერებოიუ სქ. ზაგრა
 იშ მერქეზი, C ბლოკ 34398 მასლაქი,
 სტამბოლი, თურქეთი

(111) M 2009 19702 R1
 (156) 2009 09 08
 (186) 2029 09 08
 (732) სანოველ ილაჯ სანაი ვე თიჯარეთ
 ანონიმ შირქეთი
 ბუიუქდერე ჯად. დერებოიუ სქ. ზაგრა
 იშ მერქეზი, C ბლოკ 34398 მასლაქი,
 სტამბოლი, თურქეთი

(111) M 2009 19697 R1
 (156) 2009 09 08
 (186) 2029 09 08
 (732) სანოველ ილაჯ სანაი ვე თიჯარეთ
 ანონიმ შირქეთი
 ბუიუქდერე ჯად. დერებოიუ სქ. ზაგრა
 იშ მერქეზი, C ბლოკ 34398 მასლაქი,
 სტამბოლი, თურქეთი

(111) M 2009 19703 R1
 (156) 2009 09 08
 (186) 2029 09 08
 (732) სანოველ ილაჯ სანაი ვე თიჯარეთ
 ანონიმ შირქეთი
 ბუიუქდერე ჯად. დერებოიუ სქ. ზაგრა
 იშ მერქეზი, C ბლოკ 34398 მასლაქი,
 სტამბოლი, თურქეთი

(111) M 2009 19698 R1
 (156) 2009 09 08
 (186) 2029 09 08
 (732) სანოველ ილაჯ სანაი ვე თიჯარეთ
 ანონიმ შირქეთი
 ბუიუქდერე ჯად. დერებოიუ სქ. ზაგრა

(111) M 2009 19704 R1
 (156) 2009 09 08
 (186) 2029 09 08

(732) სანოველ ილაჯ სანაი ვე თიჯარეთ
ანონიმ შირქეთი
ბუიუქდერე ჯად. დერებოიუ სქ. ზაგრა
იშ მერქეზი, C ბლოქ 34398 მასლაქი,
სტამბოლი, თურქეთი

ბ/2, მაჰალაქსმი ჩემბერსი, 22, ბჰულაბჰაი
დესაი როუდი, მუმბაი, მაჰარაშტრა-400
026, ინდოეთი

(111) M 2009 19705 R1
(156) 2009 09 08
(186) 2029 09 08

(111) M 2009 19855 R1
(156) 2009 09 30
(186) 2029 09 30

(732) სანოველ ილაჯ სანაი ვე თიჯარეთ
ანონიმ შირქეთი
ბუიუქდერე ჯად. დერებოიუ სქ. ზაგრა
იშ მერქეზი, C ბლოქ 34398 მასლაქი,
სტამბოლი, თურქეთი

(732) გლენმარკ ფარმასიუტიკალზ ლიმიტიდ
ბ/2, მაჰალაქსმი ჩემბერსი, 22, ბჰულაბჰაი
დესაი როუდი, მუმბაი, მაჰარაშტრა-400
026, ინდოეთი

(111) M 2009 19708 R1
(156) 2009 09 08
(186) 2029 09 08

(111) M 2009 20000 R1
(156) 2009 11 18
(186) 2029 11 18

(732) სანოველ ილაჯ სანაი ვე თიჯარეთ
ანონიმ შირქეთი
ბუიუქდერე ჯად. დერებოიუ სქ. ზაგრა
იშ მერქეზი, C ბლოქ 34398 მასლაქი,
სტამბოლი, თურქეთი

(732) ეუროპიენ რეფრეშმენტს
საუტგეიტი, დაბლინ როუდი, დროგედა
A92 YK7W, ირლანდია

(111) M 2009 19709 R1
(156) 2009 09 08
(186) 2029 09 08

(111) M 2009 20001 R1
(156) 2009 11 18
(186) 2029 11 18

(732) სანოველ ილაჯ სანაი ვე თიჯარეთ
ანონიმ შირქეთი
ბუიუქდერე ჯად. დერებოიუ სქ. ზაგრა
იშ მერქეზი, C ბლოქ 34398 მასლაქი,
სტამბოლი, თურქეთი

(732) ეუროპიენ რეფრეშმენტს
საუტგეიტი, დაბლინ როუდი, დროგედა,
A92 YK7W, ირლანდია

(111) M 2009 19973 R1
(156) 2009 11 18
(186) 2029 11 18

(111) M 2009 20003 R1
(156) 2009 11 18
(186) 2029 11 18

(732) კოლგეიტ-პალმოლივ კომპანი
300 პარკ ავენიუ, ნიუ-იორკი, N.Y. 10022,
აშშ

(732) კოლგეიტ-პალმოლივ კომპანი
დელავერის შტატის კორპორაცია
300 პარკ ავენიუ, ნიუ-იორკი, ნიუ-იორკის
შტატი 10022, აშშ

(111) M 2009 19974 R1
(156) 2009 11 18
(186) 2029 11 18

(111) M 2009 20130 R1
(156) 2009 12 28
(186) 2029 12 28

(732) კოლგეიტ-პალმოლივ კომპანი
300 პარკ ავენიუ, ნიუ-იორკი, N.Y. 10022,
აშშ

(732) ნოვო ნორდისკ ა/ს
ნოვო ალე, DK-2880 ბაგსვერდი, დანია

(111) M 2009 19856 R1
(156) 2009 09 30
(186) 2029 09 30

(111) M 2009 20028 R1
(156) 2009 11 18
(186) 2029 11 18

(732) გლენმარკ ფარმასიუტიკალზ ლიმიტიდ

(732) ენერჯი ბრენდზ ინკ.
17-20 უაიტსტოუნ ექსპრესვეი,
უაიტსტოუნი, ნიუ-იორკი 11357, აშშ

(111) M 2009 20029 R1
(156) 2009 11 18
(186) 2029 11 18

(732) ენერჯი ბრენდზ ინკ.
17-20 უაიტსტოუნ ექსპრესვეი,
უაიტსტოუნი, ნიუ-იორკი 11357, აშშ

(732) ბლუ მუნ სრლ
კონტრადა ჩისტერნა 84/85, 62029
ტოლენტინო (მაჩერატა), იტალია

(111) M 2009 20030 R1
(156) 2009 11 18
(186) 2029 11 18
(732) ენერჯი ბრენდზ ინკ.
17-20 უაიტსტოუნ ექსპრესვეი,
უაიტსტოუნი, ნიუ-იორკი 11357, აშშ

(111) M 1999 12056 R2
(156) 1999 05 10
(186) 2029 05 10
(732) ბლუ მუნ სრლ
კონტრადა ჩისტერნა 84/85, 62029
ტოლენტინო (მაჩერატა), იტალია

(111) M 2009 20033 R1
(156) 2009 11 18
(186) 2029 11 18
(732) ენერჯი ბრენდზ ინკ.
17-20 უაიტსტოუნ ექსპრესვეი,
უაიტსტოუნი, ნიუ-იორკი 11357, აშშ

(111) M 1999 11807 R2
(156) 1999 04 19
(186) 2029 04 19
(732) პლზენსკი პრაზდროი ა.ს.
უ პრაზდროი 64/7, ვისოდნი პრშედმესტი
301 00 პლზენი, ჩეხეთის რესპუბლიკა

(111) M 2009 20034 R1
(156) 2009 11 18
(186) 2029 11 18
(732) ენერჯი ბრენდზ ინკ.
17-20 უაიტსტოუნ ექსპრესვეი,
უაიტსტოუნი, ნიუ-იორკი 11357, აშშ

(111) M 1999 11747 R2
(156) 1999 03 18
(186) 2029 03 18
(732) სი & სი ინტერნეშენელ ლიმიტიდ
კაილეგორ პარკი, დუბლინი 10,
ირლანდია

(111) M 2009 20035 R1
(156) 2009 11 18
(186) 2029 11 18
(732) ენერჯი ბრენდზ ინკ.
17-20 უაიტსტოუნ ექსპრესვეი,
უაიტსტოუნი,
ნიუ-იორკი 11357, აშშ

(111) M 1999 12136 R2
(156) 1999 05 12
(186) 2029 05 12
(732) ბლუ მუნ სრლ
კონტრადა ჩისტერნა 84/85, 62029
ტოლენტინო (მაჩერატა), იტალია

(111) M 1999 12137 R2
(156) 1999 05 12
(186) 2029 05 12
(732) ბლუ მუნ სრლ
კონტრადა ჩისტერნა 84/85, 62029
ტოლენტინო (მაჩერატა), იტალია

(111) M 1999 12138 R2
(156) 1999 05 12
(186) 2029 05 12

უფლებების სრული ბალანსი

(111) M 2001 13762 R
(732) ფოქს მედია ლღკ
10201 უესტ პიკო ბუღვარი, ღოს-
ანჯეღესი, კაღიფორნია 90035, აშშ
(770) თვენთიზ სენჩერი ფოქს ფიღმ
კორპორეიშენ (ღელავერის შტატის
კორპორაციი)
10201 უესტ პიკო ბუღვარი, ღოს-
ანჯეღესი, კაღიფორნია 90035, აშშ
(580) 02 10 2019

(111) M 2010 20419 R
(732) ფოქს მედია ლღკ
10201 უესტ პიკო ბუღვარი, ღოს-
ანჯეღესი, კაღიფორნია 90035, აშშ
(770) ტვენტის სენჩერი ფოქს ფიღმ
კორპორეიშენ, აშშ-ს ღელავერის
შტატის კანონმღებღობის თანახმად
არსებუღი კორპორაციი
10201 უესტ პიკო ბუღვარი, ღოს-
ანჯეღესი, კაღიფორნია 90035, აშშ
(580) 02 10 2019

(111) M 2001 13763 R
(732) ფოქს მედია ლღკ
10201 უესტ პიკო ბუღვარი, ღოს-
ანჯეღესი, კაღიფორნია 90035, აშშ
(770) თვენთიზ სენჩერი ფოქს ფიღმ
კორპორეიშენ (ღელავერის შტატის
კორპორაციი)
10201 უესტ პიკო ბუღვარი, ღოს-
ანჯეღესი, კაღიფორნია 90035, აშშ
(580) 02 10 2019

(111) M 1996 4188 R
(732) მარღი ღიმიტიღ, გაერთიანებუღი სამე-
ფოს შეზღუღული პასუხისმღებღობის
კომპანიი
ღიწფიღღ როუღი, ბრენსტონი, ბერტონ-
ონ ტრენტი, DE14 3HD, გაერთიანებუღი
სამეფო
(770) მარღეი ტიღე ს.ა
რიუ ღიუ კიღ 163, 8030 შტრასენი,
ღუქსემბურგი
(580) 23 09 2019

(111) M 1997 5647 R
(732) ჩეღღაფარმ არცნაიმიტიღღ გმბჰ
ზიგელჰოფი 24, 17489 გრაიფსვალღი,
გერმანიი
(770) ფ. ჰოფმან - ღა როშ აგ
124 გრენზახერშტრასე, CH-4002
ბახელი, შვეიცარიი
(580) 23 09 2019

(111) M 2010 20961 R
(732) ფოქს მედია ლღკ
10201 უესტ პიკო ბუღვარი, ღოს-
ანჯეღესი, კაღიფორნია 90035, აშშ
(770) ტვენტის სენჩერი ფოქს ფიღმ
კორპორეიშენ, აშშ-ს ღელავერის
შტატის კანონმღებღობის თანახმად
არსებუღი კორპორაციი
10201 უესტ პიკო ბუღვარი, ღოს-
ანჯეღესი, კაღიფორნია 90035, აშშ
(580) 02 10 2019

(111) M 1997 5634 R
(732) ჩეღღაფარმ არცნაიმიტიღღ გმბჰ
ზიგელჰოფი 24, 17489 გრაიფსვალღი,
გერმანიი
(770) ფ. ჰოფმან - ღა როშ აგ
CH-4002 ბახელი, შვეიცარიი
(580) 23 09 2019

(111) M 1996 2417 R
(732) ღედვანს გმბჰ
პარკრინგ 29-33, 85748 გარხინგ-ბაი-
მიუნხენი, გერმანიი
(770) ოსრამ გმბჰ
მარსელ-ბრუერ-შტრასე 6, 80807
მიუნხენი, გერმანიი
(580) 21 10 2019

(111) M 2009 20025 R
(732) აღვოჯენ ფარმა ტრეიღინგ ეუროპე
იოღღი
ბუღგერია ბუღვარ 86, 1680 სოფიი,
ბუღგარეთი
(770) ნოვარტის აგ
4002 ბახელი, შვეიცარიი
(580) 01 10 2019

(111) M 1999 12136 R
(732) ბღუ მუნ სრღ
კონტრადღ ჩისტერნა 84/85, 62029
ტოღენტინო (მაჩერატა), იტალიი

(770) არენა დისტრიბუციონ ს.ა.
 ბარერშტრასე 95, 6300 ცუგი,
 შვეიცარია
 (580) 30 09 2019

(111) M 1999 12137 R
 (732) ბლუ მუნ სრლ
 კონტრადა ჩისტერნა 84/85, 62029
 ტოლენტინო (მაჩერატა), იტალია
 (770) არენა დისტრიბუციონ ს.ა.
 ბარერშტრასე 95, 6300 ცუგი, შვეიცარია
 (580) 30 09 2019

(111) M 1999 12138 R
 (732) ბლუ მუნ სრლ
 კონტრადა ჩისტერნა 84/85, 62029
 ტოლენტინო (მაჩერატა), იტალია
 (770) არენა დისტრიბუციონ ს.ა.
 ბარერშტრასე 95, 6300 ცუგი,
 შვეიცარია
 (580) 30 09 2019

(111) M 1999 12056 R
 (732) ბლუ მუნ სრლ
 კონტრადა ჩისტერნა 84/85, 62029
 ტოლენტინო (მაჩერატა), იტალია
 (770) არენა დისტრიბუციონ ს.ა.
 ბარერშტრასე 95, 6300 ცუგი,
 შვეიცარია
 (580) 30 09 2019

(111) M 2014 24460 R
 (732) ფოქს მედია ლლკ
 10201 უესტ პიკო ბუღვარი, ლოს-
 ანჯელესი, კალიფორნია 90035, აშშ
 (770) თვენთიზ სენჩერი ფოქს ფილმ
 კორპორეიშენ
 10201 უესტ პიკო ბუღვარი, ლოს-
 ანჯელესი, კალიფორნია 90035, აშშ
 (580) 02 10 2019

(111) M 2014 24737 R
 (732) ფოქს მედია ლლკ
 10201 უესტ პიკო ბუღვარი, ლოს-
 ანჯელესი, კალიფორნია 90035, აშშ
 (770) თვენთიზ სენჩერი ფოქს ფილმ
 კორპორეიშენ
 10201 უესტ პიკო ბუღვარი, ლოს-
 ანჯელესი, კალიფორნია 90035, აშშ
 (580) 02 10 2019

(111) M 1996 3885 R
 (732) ფოქს მედია ლლკ
 10201 უესტ პიკო ბუღვარი, ლოს-
 ანჯელესი, კალიფორნია 90035, აშშ
 (770) ტვენტის სენჩერი ფოქს ფილმ კორპორეიშენ
 10201 ვესტ პიკო ბუღვარი, ლოს-ანჯელე-
 სი, კალიფორნია 90035, აშშ
 (580) 02 10 2019

(111) M 2014 25448 R
 (732) იონა ქობულია
 კანდელაკის ქ. 7, ბ. 35, 0160, თბილისი,
 საქართველო
 (770) შპს „სააფთიაქო სახლი“
 ტაშკენტის ქ. 22, 0160, თბილისი,
 საქართველო
 (580) 11 10 2019

(111) M 2018 30122 R
 (732) ა(ა)იპ ათასწლეულის ფონდი
 კოსტავას ქ. 5, თბილისი, 0108,
 საქართველო
 (770) სსიპ ათასწლეულის გამოწვევის ფონდი
 საქართველო (MCA – Georgia)
 კოსტავას ქ. 5, 0108, თბილისი,
 საქართველო
 (580) 02 10 2019

(111) M 1996 2908 R
 (732) ფოქს მედია ლლკ
 10201 უესტ პიკო ბუღვარი, ლოს-
 ანჯელესი, კალიფორნია 90035, აშშ
 (770) ტვენტის სენჩერი ფოქს ფილმ
 კორპორეიშენ, დელავერის შტატის
 კორპორაცია
 ლოს-ანჯელესი, კალიფორნია, აშშ
 (580) 02 10 2019

(111) M 1996 2909 R
 (732) ფოქს მედია ლლკ
 10201 უესტ პიკო ბუღვარი, ლოს-
 ანჯელესი, კალიფორნია 90035, აშშ
 (770) ტვენტის სენჩერი ფოქს ფილმ
 კორპორეიშენ, დელავერის შტატის
 კორპორაცია
 ლოს-ანჯელესი, კალიფორნია, აშშ
 (580) 02 10 2019

(111) M 1996 2910 R
 (732) ფოქს მედია ლლკ
 10201 უესტ პიკო ბუღვარი, ლოს-
 ანჯელესი, კალიფორნია 90035, აშშ

(770) ტუენტის სენჩერი ფოქს ფილმ
კორპორეიშენ, დელავერის შტატის
კორპორაცია
ლოს-ანჯელესი, კალიფორნია, აშშ
(580) 02 10 2019

(111) M 1996 2913 R
(732) ფოქს მედია ლლკ
10201 უესტ პიკო ბუღვარი, ლოს-
ანჯელესი, კალიფორნია 90035, აშშ
(770) ტუენტის სენჩერი ფოქს ფილმ
კორპორეიშენ, დელავერის შტატის
კორპორაცია
ლოს-ანჯელესი, კალიფორნია, აშშ
(580) 02 10 2019

მფლობელის სახელის და/ან მისამართის ცვლილება

(111) M 1999 12767 R

(732) ფაქ გიდა იურეთიმ ვე ფაზარლამა
ანონიმ შირქეთი
პროფ. დრ. ბიულენთ თარჯან ჯად. ენგინ
ფაქ იშ მერქეხი No: 5 გაირექტეპე,
ბეშიქთაში, სტამბოლი, თურქეთი

(770) ფაქ გიდა იურეთიმ ვე ფაზარლამა
ანონიმ შირქეთი

პროფ. დრ. ბიულენთ თარჯან სოქ. N5,
ფაქ იშ მერქეხი, სტამბოლი, თურქეთი
(580) 09 09 2019

(770) არენა დისტრიბუსიონ ს.ა.

ვია მაჟიო 1, CH-6900 ლუგანო, შვეიცარია
(580) 30 09 2019

(111) M 1999 12056 R

(732) არენა დისტრიბუსიონ ს.ა.

ბარერშტრასე 95, 6300 ცუგი, შვეიცარია

(770) არენა დისტრიბუსიონ ს.ა.

ვია მაჟიო 1, CH-6900 ლუგანო,
შვეიცარია
(580) 30 09 2019

(111) M 1999 12710 R

(732) კამპარი ამერიკა ლღკ
1114 ავენიუ ოფ ზე ამერიკას, 19 ფლორი,
ნიუ-იორკი, ნიუ-იორკი 10036, აშშ

(770) კამპარი ამერიკა ლღკ
1255 ბეტერი სტრიტი, სუიტ 500, სან-
ფრანცისკო, კალიფორნია 94111, აშშ

(580) 30 09 2019

(111) M 1999 11807 R

(732) პლზენსკი პრაზდროი ა.ს.

უ პრაზდროი 64/7, ვისოდნი პრშედმესტი
301 00 პლზენი, ჩეხეთის რესპუბლიკა

(770) პლზენსკი პრაზდროი ა.ს.

7, პრაზდროის ქ., CZ-30497 პლზენი,
ჩეხეთის რესპუბლიკა
(580) 23 08 2019

(111) M 1996 4188 R

(732) მარლეი ტილე ს.ა.
რიუ დიუ კიმ 163, 8030 შტრასენი,
ლუქსემბურგი

(770) მარლეი ტილე ს.ა.
42, რიუ დე ლ'ავენირი, L-1147,
ლუქსემბურგი

(580) 23 09 2019

(111) M 1999 12136 R

(732) არენა დისტრიბუსიონ ს.ა.
ბარერშტრასე 95, 6300 ცუგი, შვეიცარია

(770) არენა დისტრიბუსიონ ს.ა.
ვია მაჟიო 1, CH-6900 ლუგანო, შვეიცარია

(580) 30 09 2019

(111) M 1999 12137 R

(732) არენა დისტრიბუსიონ ს.ა.
ბარერშტრასე 95, 6300 ცუგი, შვეიცარია

(770) არენა დისტრიბუსიონ ს.ა.
ვია მაჟიო 1, CH-6900 ლუგანო, შვეიცარია

(580) 30 09 2019

(111) M 1999 12138 R

(732) არენა დისტრიბუსიონ ს.ა.
ბარერშტრასე 95, 6300 ცუგი, შვეიცარია

სასაქონლო ნიშნების რეგისტრაციის შედეგები

(111) M 1999 11784 R
(151) 1999 03 18
(732) გარდსმარკ, ინკ.
22, სამხრეთის მე-2 ქუჩა, მემფისი,
ტენესი 381 03-2695, აშშ
(141) 2019 10 08
(851) რეგისტრაცია გაუქმდა მოქმედების
ვადის ამოწურვის გამო

(111) M 1999 11763 R
(151) 1999 03 18
(732) სანოფი
54 რიუ ლა ბოეტი, 75008 პარიზი,
საფრანგეთი
(141) 2019 10 08
(851) რეგისტრაცია გაუქმდა მოქმედების
ვადის ამოწურვის გამო

(111) M 1999 11774 R
(151) 1999 03 18
(732) ტრანსნეშენელ სერვისიზ, ინკ.
1105 ნორთ მარკეტ სტრიტი, სუიტ
1300, უილმინგტონი, დელავერი, აშშ
(141) 2019 10 08

(111) M 1999 11788 R
(151) 1999 03 19
(732) უპმ რაფლატაკ იო
ტესომანკატუ 31, 33310 ტამპერე, ფინეთი
(141) 2019 10 08

(111) M 2009 19152 R
(151) 2009 03 30
(732) სოირა ინვესტმენტს ლიმიტიდ
3076, სერ ფრენსის დრეიკზ ჰაიუეი,
ს/ყ 3463, როუდ-ტაუნი, ტორტოლა,
ვირჯინის კუნძულები (ბრიტანეთის)
(141) 2019 10 08

(111) M 2009 19158 R
(151) 2009 03 30
(732) გონა მელქაძე
ცოტნე დადიანის ქ.307, 0192, თბილისი,
საქართველო
(141) 2019 10 08

(111) M 2009 19160 R
(151) 2009 03 30
(732) შპს „ჟორჟოლიანი თრეიდიგო“
ვიული შარტავას ქ. 43, 0160, თბილისი,
საქართველო
(141) 2019 10 08

(111) M 2009 19161 R
(151) 2009 03 30
(732) შპს „ივერია ოილ ინტერნეიშენალ“
ნონეშილის ქ. 65, ბათუმი, 6000,
საქართველო
(141) 2019 10 08

(111) M 2009 19163 R
(151) 2009 03 30
(732) ნოვარტის აგ
4002 ბაზელი, შვეიცარია
(141) 2019 10 08

(111) M 2009 19164 R
(151) 2009 03 30
(732) ნოვარტის აგ
4002 ბაზელი, შვეიცარია
(141) 2019 10 08

(111) M 2009 19169 R
(151) 2009 03 30
(732) სს „წყალი მარგებელი“
სოფ. ნაბელდავი, ჩოხატაურის რ-ნი,
4900, საქართველო
(141) 2019 10 08

(111) M 2009 19170 R
(151) 2009 03 30
(732) ჯენერალ მილს, ინკ., დელავერის
შტატის კორპორაცია
ნამბა უან ჯენერალ მილს ბულვარი,
მინეაპოლისი, მინესოტა 55426, აშშ
(141) 2019 10 08

(111) M 2009 19171 R
(151) 2009 03 30
(732) ჯენერალ მილს, ინკ., დელავერის
შტატის კორპორაცია

ნამბა უან ჯენერალ მილს ბუღვარი,
მინეაპოლისი, მინესოტა 55426, აშშ
(141) 2019 10 08

ქეთევან წამებულის ქ. 1, 0103, თბილისი,
საქართველო
(141) 2019 10 08

(111) M 2009 19174 R
(151) 2009 03 30
(732) ფორდ მოტორ კომპანი
უან ამერიკან როუდი, დირბორნი,
შტატი მიჩიგანი 48126, აშშ
(141) 2019 10 08

(111) M 2009 19186 R
(151) 2009 03 30
(732) შპს „ბელ დე ჟურ“
ნ. ნიკოლაძის ქ. 5, 0108, თბილისი,
საქართველო
(141) 2019 10 08

(111) M 2009 19175 R
(151) 2009 03 30
(732) ბერლინ-ხემი აგ
გლინიკერ ვეგ 125, 12489 ბერლინი,
გერმანია
(141) 2019 10 08

(111) M 2009 19187 R
(151) 2009 03 30
(732) შპს „ნობუ“
ირ. აბაშიძის ქ. 29, 0179, თბილისი,
საქართველო
(141) 2019 10 08

(111) M 2009 19176 R
(151) 2009 03 30
(732) ბერლინ-ხემი აგ
გლინიკერ ვეგ 125, 12489 ბერლინი,
გერმანია
(141) 2019 10 08

(111) M 2009 19193 R
(151) 2009 03 30
(732) შპს „ალ-საბა“
აღმაშენებლის გამზ. 80, 0102, თბილისი,
საქართველო
(141) 2019 10 08

(111) M 2009 19180 R
(151) 2009 03 30
(732) კოლგეიტ-პალმოლივ კომპანი
300 პარკ ავენიუ, ნიუ-იორკი, N.Y.
10022, აშშ
(141) 2019 10 08

(111) M 1999 11781 R
(151) 1999 03 18
(732) ვივა მედია გმპ
შტრალაუერ აღეე 6, D-10245 ბერლინი,
გერმანია
(141) 2019 10 08

(111) M 2009 19181 R
(151) 2009 03 30
(732) კოლგეიტ-პალმოლივ კომპანი
300 პარკ ავენიუ, ნიუ-იორკი, N.Y.
10022, აშშ
(141) 2019 10 08

(111) M 2009 19184 R
(151) 2009 03 30
(732) შპს „გრანდი“
ქეთევან წამებულის ქ. 1, 0103, თბილისი,
საქართველო
(141) 2019 10 08

(111) M 2009 19185 R
(151) 2009 03 30
(732) შპს „გრანდი“

სისტემური საძიებლები გამოგონებები

**საერთაშორისო კლასიფიკაციის ინდექსის და განაცხადის
გამოქვეყნების ნომრის შესაბამისობის ცხრილი**

საერთაშორისო კლასიფიკაციის ინდექსი (51)	განაცხადის გამოქვეყნების ნომერი (10)
B 32 B 29/00; B 32 B 29/08; D 21 C 5/02; D 21 F 11/04; D 21 H 19/00; D 21 H 27/38; D 21 H 11/12; D 21 H 27/30	AP 2019 14686 A
B 61 B 7/00; B 61 B 7/02	AP 2019 14977 A
C 07 C 231/02; C 07 D 233/59; C 07 D 215/22; C 07 D 413/12	AP 2019 13471 A
C 07 D 233/86; C 07 D 491/107; A 61 K 31/4188; A 61 K 31/4166; A 61 P 35/00	AP 2019 14411 A
C 07 D 401/14; C 07 D 405/14; A 61 K 31/4709; C 07 D 401/109; C 07 D 471/04; A 61 P 35/00; A 61 P 37/00; C 07 D 409/14; A 61 K 31/4725	AP 2019 14063 A
C 07 K 14/47	AP 2019 14514 A

**განაცხადის გამოქვეყნების ნომრის დასაერთაშორისო
კლასიფიკაციის ინდექსის შესაბამისობის ცხრილი**

განაცხადის გამოქვეყნების ნომერი (10)	საერთაშორისო კლასიფიკაციის ინდექსი (51)
AP 2019 13471 A	C 07 C 231/02; C 07 D 233/59; C 07 D 215/22; C 07 D 413/12
AP 2019 14063 A	C 07 D 401/14; C 07 D 405/14; A 61 K 31/4709; C 07 D 401/109; C 07 D 471/04; A 61 P 35/00; A 61 P 37/00; C 07 D 409/14; A 61 K 31/4725
AP 2019 14411 A	C 07 D 233/86; C 07 D 491/107; A 61 K 31/4188; A 61 K 31/4166; A 61 P 35/00
AP 2019 14514 A	C 07 K 14/47
AP 2019 14686 A	B 32 B 29/00; B 32 B 29/08; D 21 C 5/02; D 21 F 11/04; D 21 H 19/00; D 21 H 27/38; D 21 H 11/12; D 21 H 27/30
AP 2019 14977 A	B 61 B 7/00; B 61 B 7/02

**საერთაშორისო კლასიფიკაციის ინდექსის, კატეგორიის ნომრისა
და გამოქვეყნების ნომრის შესაბამისობის ცხრილი**

საერთაშორისო კლასიფიკაციის ინდექსი (51)	კატეგორიის ნომერი (11)	განაცხადის გამოქვეყნების ნომერი (10)
A 01 N 43/52; A 01 P 3/00; C 07 D 401/04	P 2019 7032 B	AP 2019 14613 A
A 61 K 35/76	P 2019 7029 B	AP 2019 14773 A
A 61 K 35/76	P 2019 7030 B	AP 2019 14772 A
A 61 K 39/00; C 12 P 21/08; C 07 K 16/00	P 2019 7033 B	AP 2019 14099 A
B 60 L 9/00; B 61 C 3/00	P 2019 7036 B	AP 2019 14637 A
B 61 K 9/00	P 2019 7027 B	AP 2019 14757 A
B 64 D 27/10; F 02 K 3/077	P 2019 7028 B	AP 2019 14745 A
C 07 K 16/28	P 2019 7034 B	AP 2019 14392 A
C 30 B 15/00; H 01 L 21/263	P 2019 7031 B	AP 2019 14141 A
H 01 S 3/10	P 2019 7035 B	AP 2019 14805 A

პატენტის ნომრის, განაცხადის გამოქვეყნების ნომრისა და საერთაშორისო კლასიფიკაციის ინდექსის შესაბამისობის ცხრილი

პატენტის ნომერი (11)	განაცხადის გამოქვეყნების ნომერი (10)	საერთაშორისო კლასიფიკაციის ინდექსი (51)
P 2019 7027 B	AP 2019 14757 A	B 61 K 9/00
P 2019 7028 B	AP 2019 14745 A	B 64 D 27/10; F 02 K 3/077
P 2019 7029 B	AP 2019 14773 A	A 61 K 35/76
P 2019 7030 B	AP 2019 14772 A	A 61 K 35/76
P 2019 7031 B	AP 2019 14141 A	C 30 B 15/00; H 01 L 21/263
P 2019 7032 B	AP 2019 14613 A	A 01 N 43/52; A 01 P 3/00; C 07 D 401/04
P 2019 7033 B	AP 2019 14099 A	A 61 K 39/00; C 12 P 21/08; C 07 K 16/00
P 2019 7034 B	AP 2019 14392 A	C 07 K 16/28
P 2019 7035 B	AP 2019 14805 A	H 01 S 3/10
P 2019 7036 B	AP 2019 14637 A	B 60 L 9/00; B 61 C 3/00

განაცხადის ნომრის, განაცხადის გამოქვეყნების ნომრისა და პატენტის ნომრის შესაბამისობის ცხრილი

განაცხადის ნომერი (21)	განაცხადის გამოქვეყნების ნომერი (10)	პატენტის ნომერი (11)
AP 2014 14099	AP 2019 14099 A	P 2019 7033 B
AP 2016 14141	AP 2019 14141 A	P 2019 7031 B
AP 2015 14392	AP 2019 14392 A	P 2019 7034 B
AP 2016 14613	AP 2019 14613 A	P 2019 7032 B
AP 2016 14637	AP 2019 14637 A	P 2019 7036 B
AP 2018 14745	AP 2019 14745 A	P 2019 7028 B
AP 2018 14757	AP 2019 14757 A	P 2019 7027 B
AP 2018 14772	AP 2019 14772 A	P 2019 7030 B
AP 2018 14773	AP 2019 14773 A	P 2019 7029 B
AP 2018 14805	AP 2019 14805 A	P 2019 7035 B

სასარგებლო მოდელები

საერთაშორისო კლასიფიკაციის ინდექსის და განაცხადის გამოქვეყნების ნომრის შესაბამისობის ცხრილი

საერთაშორისო კლასიფიკაციის ინდექსი (51)	განაცხადის გამოქვეყნების ნომერი (10)
A 61 K 35/76	AU 2019 14969 U

განაცხადის გამოქვეყნების ნომრის და საერთაშორისო კლასიფიკაციის ინდექსის შესაბამისობის ცხრილი

განაცხადის გამოქვეყნების ნომერი (10)	საერთაშორისო კლასიფიკაციის ინდექსი (51)
AU 2019 14969 U	A 61 K 35/76

საერთაშორისო კლასიფიკაციის ინდექსის, პატენტის ნომრისა და გამოქვეყნების ნომრის შესაბამისობის ცხრილი

საერთაშორისო კლასიფიკაციის ინდექსი (51)	პატენტის ნომერი (11)	ბანაცხადის გამოქვეყნების ნომერი (10)
A 47 C 17/62	U 2019 2019 Y	AU 2019 14890 U
C 12 G 3/00	U 2019 2020 Y	AU 2019 14893 U

პატენტის ნომრის, ბანაცხადის გამოქვეყნების ნომრისა და საერთაშორისო კლასიფიკაციის ინდექსის შესაბამისობის ცხრილი

პატენტის ნომერი (11)	ბანაცხადის გამოქვეყნების ნომერი (10)	საერთაშორისო კლასიფიკაციის ინდექსი (51)
U 2019 2019 Y	AU 2019 14890 U	A 47 C 17/62
U 2019 2020 Y	AU 2019 14893 U	C 12 G 3/00

ბანაცხადის ნომრის, ბანაცხადის გამოქვეყნების ნომრისა და პატენტის ნომრის შესაბამისობის ცხრილი

ბანაცხადის ნომერი (21)	ბანაცხადის გამოქვეყნების ნომერი (10)	პატენტის ნომერი (11)
AU 2018 14890	AU 2019 14890 U	U 2019 2019 Y
AU 2018 14893	AU 2019 14893 U	U 2019 2020 Y

ღიზინები

საერთაშორისო კლასიფიკაციის ინდექსის და ბანაცხადის გამოქვეყნების ნომრის შესაბამისობის ცხრილი

საერთაშორისო კლასიფიკაციის ინდექსი (51)	ბანაცხადის გამოქვეყნების ნომერი (10)
09-03	AD 2019 1093 S

ბანაცხადის გამოქვეყნების ნომრის და საერთაშორისო კლასიფიკაციის ინდექსის შესაბამისობის ცხრილი

ბანაცხადის გამოქვეყნების ნომერი (10)	საერთაშორისო კლასიფიკაციის ინდექსი (51)
AD 2019 1093 S	09-03

საერთაშორისო კლასიფიკაციის ინდექსის, პატენტის ნომრისა და განაცხადის ნომრის შესაბამისობის ცხრილი

საერთაშორისო კლასიფიკაციის ინდექსი (51)	პატენტის ნომერი (11)	განაცხადის განოქვეყნების ნომერი (10)
09-01	D 2019 822 S	AD 2019 1075 S

პატენტის ნომრის, განაცხადის განოქვეყნების ნომრისა და საერთაშორისო კლასიფიკაციის ინდექსის შესაბამისობის ცხრილი

პატენტის ნომერი (11)	განაცხადის განოქვეყნების ნომერი (10)	საერთაშორისო კლასიფიკაციის ინდექსი (51)
D 2019 822 S	AD 2019 1075 S	09-01

განაცხადის ნომრის, განაცხადის განოქვეყნების ნომრისა და პატენტის ნომრის შესაბამისობის ცხრილი

განაცხადის ნომერი (21)	განაცხადის განოქვეყნების ნომერი (10)	პატენტის ნომერი (11)
AD 2019 1075	AD 2019 1075 S	D 2019 822 S

დაქარაზებული პროცედურით რეგისტრირებული დიზაინი

საერთაშორისო კლასიფიკაციის ინდექსის და პატენტის ნომრის შესაბამისობის ცხრილი

საერთაშორისო კლასიფიკაციის ინდექსი (51)	პატენტის ნომერი (11)
09-01	D 2019 823 S

პატენტის ნომრის და საერთაშორისო კლასიფიკაციის ინდექსის შესაბამისობის ცხრილი

პატენტის ნომერი (11)	საერთაშორისო კლასიფიკაციის ინდექსი (51)
D 2019 823 S	09-01

განაცხადის ნომრის და პატენტის ნომრის შესაბამისობის ცხრილი

განაცხადის ნომერი (21)	პატენტის ნომერი (11)
AD 2019 1102	D 2019 823 S

სასაქონლო ნიშნები

რეგისტრაციის ნომრის, განაცხადის ნომრის,
განაცხადის გამოქვეყნების ნომრისა და ბიულეტენის ნომრის
შესაბამისობის ცხრილი

რეგისტრაციის ნომერი (11)	განაცხადის ნომერი (210)	განაცხადის გამოქვეყნების ნომერი (260)	ბიულეტენის ნომერი
1	2	3	4
M 2019 31807 R	AM 104314	–	20(528)2019
M 2019 31808 R	AM 104315	–	20(528)2019
M 1998 8968 P4 R	AM 105040	AM 2019 105040 A	20(528)2019
M 1998 8970 P3 R	AM 105044	AM 2019 105044 A	20(528)2019
M 1998 8968 P5 R	AM 105121	AM 2019 105121 A	20(528)2019
M 1998 8969 P R	AM 105122	AM 2019 105122 A	20(528)2019
M 2019 31809 R	AM 100017	AM 2019 100017 A	12(520)2019
M 2019 31810 R	AM 100076	AM 2019 100076 A	12(520)2019
M 2019 31811 R	AM 100089	AM 2019 100089 A	12(520)2019
M 2019 31812 R	AM 100097	AM 2019 100097 A	11(519)2019
M 2019 31813 R	AM 100400	AM 2019 100400 A	11(519)2019
M 2019 31814 R	AM 100402	AM 2019 100402 A	12(520)2019
M 2019 31815 R	AM 100424	AM 2019 100424 A	12(520)2019
M 2019 31816 R	AM 100601	AM 2019 100601 A	12(520)2019
M 2019 31817 R	AM 100603	AM 2019 100603 A	12(520)2019
M 2019 31818 R	AM 100769	AM 2019 100769 A	12(520)2019
M 2019 31819 R	AM 100770	AM 2019 100770 A	12(520)2019
M 2019 31820 R	AM 98391	AM 2019 98391 A	5(513)2019
M 2019 31821 R	AM 98397	AM 2019 98397 A	5(513)2019
M 2019 31822 R	AM 98778	AM 2019 98778 A	6(514)2019
M 2019 31823 R	AM 98779	AM 2019 98779 A	6(514)2019
M 2019 31824 R	AM 98780	AM 2019 98780 A	6(514)2019
M 2019 31825 R	AM 98782	AM 2019 98782 A	6(514)2019
M 2019 31826 R	AM 98783	AM 2019 98783 A	6(514)2019
M 2019 31827 R	AM 98983	AM 2019 98983 A	5(513)2019
M 2019 31828 R	AM 98991	AM 2019 98991 A	6(514)2019
M 2019 31829 R	AM 99168	AM 2019 99168 A	8(516)2019
M 2019 31830 R	AM 99169	AM 2019 99169 A	8(516)2019
M 2019 31831 R	AM 99170	AM 2019 99170 A	8(516)2019
M 2019 31832 R	AM 99171	AM 2019 99171 A	8(516)2019
M 2019 31833 R	AM 99312	AM 2019 99312 A	7(515)2019
M 2019 31834 R	AM 99366	AM 2019 99366 A	8(516)2019
M 2019 31835 R	AM 99427	AM 2019 99427 A	11(519)2019
M 2019 31836 R	AM 99450	AM 2019 99450 A	8(516)2019
M 2019 31837 R	AM 99526	AM 2019 99526 A	12(520)2019
M 2019 31838 R	AM 99528	AM 2019 99528 A	12(520)2019
M 2019 31839 R	AM 99529	AM 2019 99529 A	12(520)2019
M 2019 31840 R	AM 99670	AM 2019 99670 A	8(516)2019
M 2019 31841 R	AM 99887	AM 2019 99887 A	11(519)2019
M 2019 31842 R	AM 99941	AM 2019 99941 A	9(517)2019
M 2019 31843 R	AM 99942	AM 2019 99942 A	9(517)2019
M 2019 31844 R	AM 99944	AM 2019 99944 A	9(517)2019
M 2019 31845 R	AM 99945	AM 2019 99945 A	9(517)2019
M 2019 31846 R	AM 104916	–	20(528)2019
M 2019 31847 R	AM 99955	AM 2019 99955 A	11(519)2019
M 2019 31848 R	AM 99963	AM 2019 99963 A	11(519)2019

1	2	3	4
M 2019 31849 R	AM 99965	AM 2019 99965 A	11(519)2019
M 2019 31850 R	AM 99968	AM 2019 99968 A	12(520)2019
M 2019 31851 R	AM 99979	AM 2019 99979 A	12(520)2019
M 2019 31852 R	AM 99982	AM 2019 99982 A	12(520)2019
M 2019 31853 R	AM 99983	AM 2019 99983 A	12(520)2019
M 2019 31854 R	AM 99984	AM 2019 99984 A	12(520)2019
M 2019 31855 R	AM 99987	AM 2019 99987 A	12(520)2019
M 2019 31856 R	AM 105144	–	20(528)2019
M 2019 31857 R	AM 105140	–	20(528)2019
M 2019 31858 R	AM 104909	–	20(528)2019
M 2019 31859 R	AM 105154	–	20(528)2019
M 2019 31860 R	AM 105155	–	20(528)2019
M 2019 31861 R	AM 105133	–	20(528)2019
M 2019 31862 R	AM 105134	–	20(528)2019
M 2019 31863 R	AM 105135	–	20(528)2019
M 2019 31864 R	AM 105136	–	20(528)2019
M 2019 31865 R	AM 105159	–	20(528)2019
M 2019 31866 R	AM 105227	–	20(528)2019
M 2019 31867 R	AM 105138	–	20(528)2019
M 2019 31868 R	AM 105244	–	20(528)2019
M 2019 31869 R	AM 105343	–	20(528)2019
M 2019 31870 R	AM 105232	–	20(528)2019
M 2019 31871 R	AM 104915	–	20(528)2019
M 2019 31872 R	AM 105236	–	20(528)2019

**ბანაცხადის გამოქვეყნების ნომრის და ბანაცხადის ნომრის
შესაბამისობის ცხრილი**

ბანაცხადის გამოქვეყნების ნომერი (260)	ბანაცხადის ნომერი (210)	1	2
AM 2019 100037 A	AM 100037	AM 2019 102168 A	AM 102168
AM 2019 100038 A	AM 100038	AM 2019 102172 A	AM 102172
AM 2019 100039 A	AM 100039	AM 2019 102247 A	AM 102247
AM 2019 101411 A	AM 101411	AM 2019 102249 A	AM 102249
AM 2019 101652 A	AM 101652	AM 2019 102258 A	AM 102258
AM 2019 101901 A	AM 101901	AM 2019 102265 A	AM 102265
AM 2019 102028 A	AM 102028	AM 2019 102266 A	AM 102266
AM 2019 102029 A	AM 102029	AM 2019 102267 A	AM 102267
AM 2019 102030 A	AM 102030	AM 2019 102348 A	AM 102348
AM 2019 102032 A	AM 102032	AM 2019 102351 A	AM 102351
AM 2019 102034 A	AM 102034	AM 2019 102375 A	AM 102375
AM 2019 102037 A	AM 102037	AM 2019 102376 A	AM 102376
AM 2019 102038 A	AM 102038	AM 2019 102377 A	AM 102377
AM 2019 102039 A	AM 102039	AM 2019 102378 A	AM 102378
AM 2019 102057 A	AM 102057	AM 2019 102387 A	AM 102387
AM 2019 102058 A	AM 102058	AM 2019 102388 A	AM 102388
AM 2019 102059 A	AM 102059	AM 2019 102390 A	AM 102390
AM 2019 102060 A	AM 102060	AM 2019 102402 A	AM 102402
AM 2019 102062 A	AM 102062	AM 2019 102405 A	AM 102405
AM 2019 102071 A	AM 102071	AM 2019 102407 A	AM 102407
AM 2019 102152 A	AM 102152	AM 2019 102492 A	AM 102492
AM 2019 102157 A	AM 102157	AM 2019 102511 A	AM 102511
AM 2019 102164 A	AM 102164	AM 2019 102513 A	AM 102513
AM 2019 102167 A	AM 102167	AM 2019 102514 A	AM 102514
		AM 2019 102517 A	AM 102517
		AM 2019 102528 A	AM 102528
		AM 2019 102529 A	AM 102529
		AM 2019 102530 A	AM 102530
		AM 2019 103469 A	AM 103469

ბანაცხადის გამოქვეყნების ნომრის საძიებელი საქონლისა და/ან მომსახურების კლასის მიხედვით

საქონლისა და/ან მომსახურების კლასი (511)	ბანაცხადის გამოქვეყნების ნომერი (260)
1	2
1	AM 2019 102028 A
1	AM 2019 102377 A
1	AM 2019 102378 A
3	AM 2019 102157 A
3	AM 2019 102247 A
4	AM 2019 102032 A
4	AM 2019 102034 A
4	AM 2019 102037 A
4	AM 2019 102164 A
5	AM 2019 102032 A
5	AM 2019 102034 A
5	AM 2019 102037 A
5	AM 2019 102152 A
5	AM 2019 102247 A
5	AM 2019 102375 A
5	AM 2019 102376 A
5	AM 2019 102377 A
6	AM 2019 102032 A
6	AM 2019 102037 A
6	AM 2019 102058 A
6	AM 2019 102059 A
6	AM 2019 102060 A
8	AM 2019 102032 A
8	AM 2019 102037 A
9	AM 2019 102028 A
9	AM 2019 102029 A
9	AM 2019 102030 A
9	AM 2019 102032 A
9	AM 2019 102037 A
9	AM 2019 102058 A
9	AM 2019 102059 A
9	AM 2019 102060 A
9	AM 2019 102402 A
10	AM 2019 102028 A
10	AM 2019 102029 A
10	AM 2019 102030 A
10	AM 2019 102032 A
10	AM 2019 102037 A
10	AM 2019 102247 A
11	AM 2019 102032 A
11	AM 2019 102037 A
12	AM 2019 101411 A
12	AM 2019 102029 A
12	AM 2019 102030 A
12	AM 2019 102058 A
12	AM 2019 102059 A
12	AM 2019 102060 A

1	2
12	AM 2019 102265 A
12	AM 2019 102266 A
12	AM 2019 102267 A
14	AM 2019 102029 A
14	AM 2019 102030 A
16	AM 2019 102032 A
16	AM 2019 102037 A
16	AM 2019 102071 A
16	AM 2019 103469 A
17	AM 2019 102032 A
17	AM 2019 102037 A
18	AM 2019 102028 A
18	AM 2019 102032 A
18	AM 2019 102037 A
18	AM 2019 102058 A
18	AM 2019 102059 A
18	AM 2019 102060 A
20	AM 2019 102032 A
20	AM 2019 102034 A
20	AM 2019 102037 A
21	AM 2019 102032 A
21	AM 2019 102034 A
21	AM 2019 102037 A
21	AM 2019 102071 A
21	AM 2019 103469 A
22	AM 2019 102032 A
22	AM 2019 102034 A
22	AM 2019 102037 A
23	AM 2019 102032 A
23	AM 2019 102034 A
23	AM 2019 102037 A
24	AM 2019 102028 A
24	AM 2019 102032 A
24	AM 2019 102034 A
24	AM 2019 102037 A
25	AM 2019 102028 A
25	AM 2019 102029 A
25	AM 2019 102030 A
25	AM 2019 102032 A
25	AM 2019 102034 A
25	AM 2019 102037 A
25	AM 2019 102058 A
25	AM 2019 102059 A
25	AM 2019 102060 A
25	AM 2019 102071 A
25	AM 2019 103469 A
26	AM 2019 102032 A
26	AM 2019 102034 A
26	AM 2019 102037 A
27	AM 2019 102028 A
27	AM 2019 102029 A
27	AM 2019 102030 A

1	2
27	AM 2019 102032 A
27	AM 2019 102034 A
27	AM 2019 102037 A
28	AM 2019 102028 A
28	AM 2019 102029 A
28	AM 2019 102030 A
28	AM 2019 102032 A
28	AM 2019 102034 A
28	AM 2019 102037 A
28	AM 2019 102058 A
28	AM 2019 102059 A
28	AM 2019 102060 A
29	AM 2019 102038 A
29	AM 2019 102039 A
29	AM 2019 102057 A
29	AM 2019 102062 A
29	AM 2019 102167 A
29	AM 2019 102168 A
29	AM 2019 102387 A
29	AM 2019 102388 A
29	AM 2019 102390 A
30	AM 2019 101652 A
30	AM 2019 102057 A
30	AM 2019 102387 A
30	AM 2019 102388 A
30	AM 2019 102390 A
30	AM 2019 102513 A
30	AM 2019 102514 A
31	AM 2019 102057 A

1	2
32	AM 2019 102071 A
32	AM 2019 102511 A
32	AM 2019 102528 A
32	AM 2019 103469 A
33	AM 2019 100037 A
33	AM 2019 100038 A
33	AM 2019 100039 A
33	AM 2019 102348 A
33	AM 2019 102351 A
33	AM 2019 102517 A
34	AM 2019 102258 A
35	AM 2019 100037 A
35	AM 2019 101901 A
35	AM 2019 102032 A
35	AM 2019 102034 A
35	AM 2019 102037 A
35	AM 2019 102058 A
35	AM 2019 102059 A
35	AM 2019 102060 A
35	AM 2019 102513 A
41	AM 2019 102249 A
43	AM 2019 102172 A
43	AM 2019 102405 A
43	AM 2019 102407 A
43	AM 2019 102492 A
43	AM 2019 102513 A
44	AM 2019 102529 A
44	AM 2019 102530 A

დაჩქარებული პროცედურით რეგისტრირებული სასაქონლო ნიშნის
ნომრის სამიჯნაბელი საქონლისა და/ან მომსახურების კლასის მიხედვით

საქონლისა და/ან მომსახურების კლასი (511)	დაჩქარებული პროცედურით რეგისტრირებული სასაქონლო ნიშნის ნომერი (111)
1	2
1	M 2019 31861 R
1	M 2019 31862 R
1	M 2019 31863 R
1	M 2019 31864 R
6	M 2019 31861 R
6	M 2019 31862 R
6	M 2019 31863 R
6	M 2019 31864 R
19	M 2019 31861 R
19	M 2019 31862 R
19	M 2019 31863 R
19	M 2019 31864 R
29	M 2019 31857 R
32	M 2019 31846 R
32	M 2019 31867 R
32	M 2019 31871 R
33	M 2019 31870 R
34	M 2019 31856 R
35	M 2019 31859 R
35	M 2019 31860 R
35	M 2019 31865 R
35	M 2019 31868 R
35	M 2019 31870 R
36	M 2019 31807 R
36	M 2019 31808 R
36	M 2019 31859 R
36	M 2019 31860 R
37	M 2019 31859 R
37	M 2019 31860 R
38	M 2019 31858 R
41	M 2019 31868 R
42	M 2019 31866 R
43	M 2019 31859 R
43	M 2019 31860 R
43	M 2019 31868 R
43	M 2019 31869 R
43	M 2019 31872 R

სამრეწველო საკუთრების
ოფისიალური ბიულეტენი

20(528)

გამოგონებები
სასარგებლო მოდელები
დიზაინები
სასაქონლო ნიშნები

მთავარი რედაქტორი:	ნ. ბებრიშვილი
კორექტორი:	ლ. ჭანტურია
დამაკაბადონებელი:	მ. ორდენიძე
	ქ. სვანიძე
პოლიგრაფიული ჯგუფი:	მ. მეჩტიშვილი
	ი. გოგოლაშვილი
	ლ. დოლიძე

ხელმოწერილია გამოსაცემად: 2019 10 24

ტირაჟი: 25
შეკვეთა №20

ბიულეტენის ელექტრონული ვერსიის გაცნობა შესაძლებელია საქპატენტის ვებგვერდზე