

საქართველოს ინტელექტუალური საკუთრების
ეროვნული ცენტრი
საქპატენტი

**სამრეწველო საკუთრების
ო ფ ი ს ი ა ლ უ რ ი
ბ ი უ ლ ე ტ ე ნ ი**

2(510)

გამოგონებები

დიზაინები

სასაქონლო ნიშნები

საქონლის აღზიდნარმოებების დასახელებები

საერთაშორისო კოდეზი ბიბლიოგრაფიული მონაცემების იდენტიფიკაციისთვის

გამოგონებები, სასარგებლო მოდელები

- (10) – ექსპერტიზაგადასმული განაცხადის გამოქვეყნების ნომერი
- (11) – პატენტის ნომერი და სახეობის კოდი
- (21) – განაცხადის სარეგისტრაციო ნომერი
- (22) – განაცხადის შეტანის თარიღი
- (23) – სავაჭრო ნიშნის პრიორიტეტის თარიღი ან ადრინდელი პრიორიტეტის მქონე განაცხადის შეტანის თარიღი და, თუ შესაძლებელია, განაცხადის ომერი
- (24) – თარიღი, რომლიდანაც იწყება პატენტის მოქმედება
- (31) – საპრიორიტეტო განაცხადის ნომერი
- (32) – საპრიორიტეტო განაცხადის შეტანის თარიღი
- (33) – კოდი ქვეყნის ან რეგიონული ორგანიზაციისა, რომლის უწყებამაც მიანიჭა ნომერი საპრიორიტეტო განაცხადს
- (44) – დამავი სახეობის კური ანონსი, მაგრამ ექსპერტიზაგადასმული განაცხადის გამოქვეყნების თარიღი და ბიულეტენის ნომერი
- (45) – რეგისტრაცია გათვლილი საპატენტო სახეობის გამოქვეყნების თარიღი
- (51) – საერთაშორისო საპატენტო კლასიფიკაციის ინდექსი

- (54) – გამოგონების დასახელება
- (57) – რეფერატის ტექსტი
- (60) – სრულ ექსპერტიზაგადასმული გამოგონებაზე უცხოური საპატენტო უწყების მიერ გაცემული დამავი სახეობის ნომერი, თარიღი, რომლიდანაც იწყება ამ დამავი სახეობის მოქმედება, და კოდი ქვეყნის ან რეგიონული ორგანიზაციისა, რომლის უწყებამაც გასცა ეს დამავი სახეობა
- (62) – უფრო ადრინდელი განაცხადის ნომერი და, თუ შესაძლებელია, წარდგენის თარიღი გამოცალკევებული განაცხადის შემთხვევაში
- (71) – განმცხადებლის სახელი, გვარი (ქვეყნის კოდი)
- (72) – გამომგონებლის სახელი, გვარი (ქვეყნის კოდი)
- (73) – პატენტმფლობელის სახელი, გვარი (ქვეყნის კოდი), მისამართი
- (74) – წარმომადგენლის ან პატენტმმენებულის სახელი, გვარი
- (85) – საერთაშორისო განაცხადის უროვნული ფაზის დაწყების თარიღი
- (86) – საერთაშორისო განაცხადის ნომერი და შეტანის თარიღი
- (87) – საერთაშორისო განაცხადის გამოქვეყნების ნომერი და თარიღი

ლიზინი

- (10) – განაცხადის გამოქვეყნების ნომერი
- (11) – პატენტის ნომერი და სახეობის კოდი ან რეგისტრაციის ნომერი
- (15) – რეგისტრაციის თარიღი/პატენტის გაგრძელების თარიღი
- (18) – პატენტის ან რეგისტრაციის მოქმედების ვადის გასვლის სავარაუდო თარიღი
- (21) – განაცხადის ნომერი
- (22) – განაცხადის შეტანის თარიღი
- (23) – სავაჭრო ნიშნის პრიორიტეტის თარიღი ან ადრინდელი პრიორიტეტის მქონე განაცხადის შეტანის თარიღი და, თუ შესაძლებელია, განაცხადის ნომერი
- (24) – თარიღი, რომლიდანაც იწყება პატენტის მოქმედება
- (28) – ღიზანების რაოდენობა განაცხადში
- (30) – საპრიორიტეტო მონაცემები (განაცხადის ნომერი, განაცხადის შეტანის თარიღი და ორასოიანი კოდი იმ ორგანიზაციის იდენტიფიკაციისათვის, სადაც იყო წარდგენილი საპრიორიტეტო განაცხადი)
- (31) – საპრიორიტეტო განაცხადის ნომერი
- (32) – საპრიორიტეტო განაცხადის შეტანის თარიღი
- (33) – კოდი ქვეყნის ან რეგიონული ორგანიზაციისა, რომლის უწყებამაც მიანიჭა ნომერი საპრიორიტეტო განაცხადს
- (34) – IASO-ს სტანდარტის (ST.3) შესაბამის ორასოიანი კოდი იმ ორგანიზაციის იდენტიფიკაციისათვის, სადაც იყო წარდგენილი საპრიორიტეტო განაცხადი
- (44) – ღიზანის გამოქვეყნების თარიღი და ბიულეტენის ნომერი (პირველი პუბლიკაცია)

- (45) – საერთაშორისო ბიუროს მიერ დარეგისტრირებული ღიზანის გამოქვეყნების თარიღი და ბიულეტენის ნომერი
- (51) – ღიზანის საერთაშორისო კლასიფიკაცია (ლოკარნოს კლასიფიკაციის კლასი და ქვეკლასი)
- (54) – ღიზანის დასახელება
- (55) – ღიზანის გამოცხადება
- (57) – ღიზანის არსებითი ნიშნების აღწერა, ფერის ჩათვლით
- (58) – ყველა სახის ცვლილების შესახებ რეესტრში ჩანაწერის შეტანის თარიღი
- (62) – ადრინდელი განაცხადის, რეგისტრაციის ან სახეობის ნომერი და, თუ შესაძლებელია, წარდგენის თარიღი, გამოცალკევებული განაცხადის შემთხვევაში
- (71) – განმცხადებლის სახელი, გვარი (ქვეყნის კოდი), მისამართი
- (72) – ავტორის სახელი, გვარი ან დასახელება (ქვეყნის კოდი)
- (73) – პატენტმფლობელის სახელი, გვარი (ქვეყნის კოდი), მისამართი
- (74) – წარმომადგენლის სახელი, გვარი და მისამართი
- (81) – შესაბამისი მონაწილე მხარეები:
 - II. მონაწილე მხარეები, აღნიშნული 1960 წლის აქტის თანახმად
 - III. მონაწილე მხარეები, აღნიშნული 1999 წლის აქტის თანახმად
- (85) – მფლობელის მუდმივი საცხოვრებელი ადგილი
- (86) – მფლობელის მოქალაქეობა
- (87) – მფლობელის საცხოვრებელი ადგილი
- (88) – ქვეყანა, სადაც მფლობელს აქვს ნამდვილი და მოქმედი სამრეწველო ან სავაჭრო სანარმო

სასაქონლო ნიშნები

- (111) – რეგისტრაციის ნომერი
- (151) – რეგისტრაციის თარიღი
- (156) – რეგისტრაციის ვადის გაგრძელების თარიღი
- (181) – რეგისტრაციის ვადის გასვლის სავარაუდო თარიღი
- (186) – ვადის გაგრძელების გასვლის სავარაუდო თარიღი
- (141) – რეგისტრაციის მოქმედების ვადის გაუქმების თარიღი
- (210) – განაცხადის ნომერი
- (220) – განაცხადის შეტანის თარიღი
- (230) – სავაჭრო ნიშნის მონაცემები
- (260) – ნომერი განაცხადისა, რომელზედაც გამოკანონდა ექსპერტიზის დადებითი გადაწყვეტილება რეგისტრაციის შესახებ (გამოქვეყნების ნომერი)
- (310) – პირველი განაცხადის ნომერი
- (320) – პირველი განაცხადის შეტანის თარიღი
- (330) – პირველი განაცხადის მიმღები უროვნული ან რეგიონული უწყების ან ორგანიზაციის საიდენტიფიკაციო კოდი
- (51) – საქონლისა და მომსახურების საერთაშორისო კლასიფიკაცია სასაქონლო ნიშნის რეგისტრაციისათვის და/ან კლასიფიკირებული საქონლისა და/ან მომსახურების ჩამონათვალი
- (531) – სასაქონლო ნიშნის გამოცხადებითი ელემენტების აღწერა სასაქონლო ნიშნების გამოცხადებითი ელემენტების საერთაშორისო კლასიფიკაციის (ვენის კლასიფიკაცია) მიხედვით

- (540) – ნიშნის გამოცხადება
- (550) – სასაქონლო ნიშნის ტიპი ან სახეობა
- (580) – განაცხადსა და ნიშნის რეგისტრაციისთან დაკავშირებული ყველა სახის ცვლილებაზე ჩანაწერის შეტანის თარიღი
- (591) – ინფორმაცია განცხადებულ ფერებზე
- (731) – განმცხადებლის სახელი და მისამართი
- (732) – მფლობელის სახელი და მისამართი
- (740) – წარმომადგენლის სახელი და მისამართი
- (750) – მიმონწერის მისამართი
- (770) – ცვლილებაზე განმცხადებლის ან მფლობელის სახელი და მისამართი უფლების გადაცემის შემთხვევაში
- (771) – ცვლილებაზე განმცხადებლის ან მფლობელის სახელი და მისამართი უფლების გადაცემის გარეშე
- (791) – ლიცენზიაციის სახელი და მისამართი
- (793) – ლიცენზიის პირობები და/ან შეზღუდვაზე მიწიშება (ლიცენზიის სახე, სალიცენზიო ხელშეკრულების ნომერი, სალიცენზიო ხელშეკრულების თარიღი, სალიცენზიო ხელშეკრულების მოქმედების ვადა)
- (800) – სასაქონლო ნიშნის რეგისტრაციის მონაცემები ნიშნების საერთაშორისო რეგისტრაციის მდრიდის ხელშეკრულებასთან დაკავშირებული პროტოკოლის მიხედვით (საერთაშორისო რეგისტრაციის ნომერი)

- (21) AP 0000 000000 – გამოგონებაზე განაცხადის ნომერი
- (10) AP 0000 0000 A – გამოგონებაზე განაცხადის გამოქვეყნების ნომერი (პირველი პუბლიკაცია)
- (11) P 0000 0000 B – გამოგონების პატენტის ნომერი (მეორე პუბლიკაცია)
- (21) API 0000 000000 – შემოტანილ პატენტზე განაცხადის ნომერი
- (11) PI 0000 0000 A – შემოტანილი პატენტის ნომერი (პირველი პუბლიკაცია)
- (21) AU 0000 000000 – სასარგებლო მოდელებზე განაცხადის ნომერი
- (10) AU 0000 000 U – სასარგებლო მოდელებზე განაცხადის გამოქვეყნების ნომერი (პირველი პუბლიკაცია)
- (11) U 0000 000 Y – სასარგებლო მოდელების პატენტის ნომერი (მეორე პუბლიკაცია)
- (21) AD 0000 000000 – ღიზანზე განაცხადის ნომერი
- (10) AD 0000 000 S – ღიზანზე განაცხადის გამოქვეყნების ნომერი (პირველი პუბლიკაცია)
- (11) D 0000 000 S – ღიზანის პატენტის ნომერი (მეორე პუბლიკაცია)

- M – სასაქონლო ნიშანი
- (210) AM 0000 000000 – განაცხადის ნომერი
- (260) AAM 0000 00000 A – განაცხადის გამოქვეყნების ნომერი
- (111) M 0000 00000 R – რეგისტრაციის ნომერი
- MMM0000 00000 Rn – მომდევნო ვადით რეგისტრაციის ნომერი, სადაც n=1, 2, 3...
- M 0000 00000 R(P) – რეგისტრაციის ნომერი ნიშანზე უფლების ნაწილობრივი გადაცემისას
- * – საქპატენტის საპატენტო პალარის გადაწყვეტილების შემდეგ გამოქვეყნებული განაცხადის ნომერი
- ** – სასამართლოს გადაწყვეტილების შემდეგ გამოქვეყნებული განაცხადის ნომერი

გამოგონებებისა და სასარგებლო მოდელების საერთაშორისო კლასიფიკაციის იდენტიფიკაცია

- განყოფილება A – ადამიანის პირველადი მოთხოვნილების საგნები
- განყოფილება B – ტექნოლოგიური პროცესები; ტრანსპორტირება
- განყოფილება C – ქიმიკა; მეტალურგია
- განყოფილება D – საფეიქრო ნაწარმი; ქალაქი
- განყოფილება E – მშენებლობა; საბითონ საქმი; სტაციონარული ნაგებობები
- განყოფილება F – მექანიკა; განათება; გათბობა; იარაღი; ასაფეთქებელი საშუალებები
- განყოფილება G – ფიზიკა
- განყოფილება H – ელექტრონობა

**ისმო-ს წევრი სახელმწიფოებისა და ორგანიზაციების აღნიშვნის
ორასობიანი კოდეზი
(ისმოს სტანდარტი ST.3)**

AD	ანდორა	GD	გრენადა	MY	მალაიზია
AE	არაბთა გაერთიანებული საამიროები	GE	საქართველო	MZ	მოზამბიკი
AF	ავღანეთი	GG	გენზი	NA	ნამიბია
AG	ანტიგუა და ბარბუდა	GH	განა	NE	ნიგერი
AI	ანგილია	GI	გიბრალტარი	NG	ნიგერია
AL	ალბანეთი	GL	გრენლანდია	NI	ნიჟარაგუა
AM	სომხეთი	GM	გამბია	NL	ნიდერლანდები
AN	ანტილის კუნძულები (ნიდერლანდები)	GN	გვინეა	NO	ნორვეგია
AO	ანგოლა	GQ	ეკვატორული გვინეა	NP	ნეპალი
AP	ინტელექტუალური საკუთრების აფრიკის რეგიონალური ორგანიზაცია (ARIPO)	GR	საბერძნეთი	NR	ნაურუ
AR	არგენტინა	GS	სამხრეთი ჯორჯია და სამხრეთი სენდვიჩის კუნძულები	NZ	ახალი ზელანდია
AT	ავსტრია	GT	გვატემალა	OA	აფრიკის ინტელექტუალური საკუთრების ორგანიზაცია (OAPI)
AU	ავსტრალია	GW	გვინეა-ბისაუ	OM	ომანი
AW	არუბა	GY	გაიანა	PA	პანამა
AZ	აზერბაიჯანი	HK	ჰონგ კონგი	PE	პერუ
BA	ბოსნია და ჰერცეგოვინა	HN	ჰონდურასი	PG	პაპუა-ახალი გვინეა
BB	ბარბადოსი	HR	ხორვატია	PH	ფილიპინები
BD	ბანგლადეში	HT	ჰაიტი	PK	პაკისტანი
BE	ბელგია	HU	უნგრეთი	PL	პოლონეთი
BF	ბურკინა-ფასო	IB	ინტელექტუალური საკუთრების მსოფლიო ორგანიზაციის (ისმო, WIPO) საერთაშორისო ბიურო	PR	პრუსია
BG	ბულგარეთი	ID	ინდონეზია	PY	პარაგვაი
BH	ბაჰრეინი	IE	ირლანდია	QA	კატარი
BI	ბურუნდი	IL	ისრაელი	QZ	ევროპის თანამეგობრობის მცენარეთა ჯიშების უწყება (CPVO)
BJ	ბენინი	IM	მენის კუნძული	RO	რუმინეთი
BM	ბერმუდის კუნძულები	IN	ინდოეთი	RS	სერბია
BN	ბრუნეი-დარუსალამი	IQ	ერაყი	RU	რუსეთის ფედერაცია
BO	ბოლივია	IR	ირანის ისლამური რესპუბლიკა	RW	რუანდა
BR	ბრაზილია	IS	ისლანდია	SA	საუდის არაბეთი
BS	ბაჰამის კუნძულები	IT	იტალია	SB	სოლომონის კუნძულები
BT	ბჰუტანი	JE	ჯეზი	SC	სეიშელის კუნძულები
BV	ბუვეტის კუნძულები	JM	იამაიკა	SD	სუდანი
BW	ბოტსვანა	JO	იორდანია	SE	შვედეთი
BX	ბენელუქსის ინტელექტუალური საკუთრების უწყება (BOIP)	JP	იაპონია	SG	სინგაპური
BY	ბელორუსია	KE	კენია	SH	წმინდა ელენის კუნძული
BZ	ბელისი	KG	ყირგიზეთი	SI	სლოვენია
CA	კანადა	KH	კამბოჯა	SK	სლოვაკია
CD	კონგოს დემოკრატიული რესპ.	KI	კირიბატი	SL	სიერა-ლეონე
CF	ცენტრალური აფრიკის რესპ.	KM	კომორის კუნძულები	SM	სან-მარინო
CG	კონგო	KN	სენტ კიტსი და ნევისი	SN	სენეგალი
CH	შვეიცარია	KP	კორეის სახალხო დემოკრატიული რესპუბლიკა	SO	სომალი
CI	კოტ-დ'ივუარი	KR	კორეის რესპუბლიკა	SR	სურინამი
CK	კუკის კუნძულები	KW	კუვეიტი	ST	სან-ტომე და პრინსიპი
CL	ჩილე	KY	კაიმენის კუნძულები	SV	სალვადორი
CM	კამერუნი	KZ	ყაზახეთი	SY	სირია
CN	ჩინეთი	LA	ლაოსი	SZ	სვაზილენდი
CO	კოლუმბია	LB	ლიბანი	TC	თურქის და კაიკოსის კუნძულები
CR	კოსტა-რიკა	PT	პორტუგალია	TD	ჩადი
CU	კუბა	PW	პალაუ	TG	ტოგო
CV	მწვანე კონცხის კუნძულები	LC	სენტ-ლუსია	TH	ტაილანდი
CY	კვიპროსი	LI	ლიხტენშტაინი	TJ	ტაჯიკეთი
CZ	ჩეხეთის რესპუბლიკა	LK	შრი-ლანკა	TL	ტიმოლ-ლესტე
DE	გერმანია	LR	ლიბერია	TM	თურქმენეთი
DJ	ჯიბუტი	LS	ლესოტო	TN	ტუნისი
DK	დანია	LT	ლიტვა	TO	ტონგა
DM	დომინიკა	LU	ლუქსემბურგი	TR	თურქეთი
DO	დომინიკელთა რესპუბლიკა	LV	ლატვია	TT	ტრინიდადი და ტობაგო
DZ	ალჟირი	LY	ლიბია	TV	ტუვალუ
EA	ევრაზიის საპატენტო ორგანიზაცია (EAPO)	MA	მაროკო	TW	ტაივანი, ჩინეთის პროვინცია
EC	ეკვადორი	MC	მონაკო	TZ	ტანზანია
EE	ესტონეთი	MD	რესპუბლიკა მოლდოვა	UA	უკრაინა
EG	ეგვიპტე	ME	ჩერნოგორია (მონტენეგრო)	UG	უგანდა
EH	დასავლეთი საჰარა	MG	მადაგასკარი	US	ამშ
EM	შინაგანი ბაზრის ჰარმონიზაციის უწყება (სასაქონლო ნიშნები და სამრეწველო ნიშნები (OHIM) ევროპის საპატენტო უწყება (EPO))	MK	მაკედონია ყოფილი იუგოსლავიის რესპუბლიკა	UY	ურუგვაი
EP	ევროპის საპატენტო უწყება (EPO)	ML	მალი	UZ	უზბეკეთი
ER	ერიტრეა	MM	მიანმა	VA	ვატიკანი
ES	ესპანეთი	MN	მონღოლეთი	VC	სანტ-ვინსენტი და გრენადინები
ET	ეთიოპია	MO	მაკაო	VN	ვიეტნამი
FI	ფინეთი	MP	ჩრდ. მარიანას კუნძულები	VU	ვანუატუ
FJ	ფიჯი	MR	მავრიტანია	WO	WIPO-ინტელექტუალური საკუთრების მსოფლიო ორგანიზაცია
FK	ფოლკლენდის კუნძულები	MS	მონსერატი	WS	სამოა
FO	ფარერის კუნძულები	MT	მალტა	XN	ნორდული საპატენტო ინსტიტუტი (NPI)
FR	საფრანგეთი	MU	მავრიკია	YE	იემენი
GA	გაბონი	MV	მალდივის კუნძულები	ZA	სამხრეთ აფრიკა
GB	დიდი ბრიტანეთი	MW	მალავი	ZM	ზამბია
GC	სპარსეთის ყურის არაბული სახელმწიფოების თანამშრომლობის საბჭოს უწყება (GCC)	MX	მექსიკა	ZW	ზიმბაბვე

შ ი ნ ა ა რ ს ი

გამოქვეყნებული ობიექტები	3
გამოგონებები	
• განაცხადები, რომლებზეც გამოტანილია გადაწყვეტილება პატენტის გაცემის შესახებ	4
ღიზინები	
• განაცხადები, რომლებზეც გამოტანილია გადაწყვეტილება რეგისტრაციის შესახებ	7
• რეგისტრირებული ღიზინები	17
სასაქონლო ნიშნები	
• ეროვნული პროცედურით შემოტანილი განაცხადები, რომლებზეც გამოტანილია გადაწყვეტილება რეგისტრაციის შესახებ	18
• რეგისტრირებული სასაქონლო ნიშნები	42
• დაჩქარებული პროცედურით რეგისტრირებული სასაქონლო ნიშნები	48
• საერთაშორისო სასაქონლო ნიშნები, რომლებზეც გამოტანილია გადაწყვეტილება დაცვის მინიჭების შესახებ	51
• საერთაშორისო სასაქონლო ნიშნები, რომლებსაც მიენიჭათ დაცვა საქართველოში	93
საქონლის ადგილწარმოშობის დასახელებები	
• ლისაბონის შეთანხმების თანახმად, საერთაშორისო რეგისტრაციის საფუძველზე საქართველოში განსახილველად მიღებული საქონლის ადგილწარმოშობის დასახელებები	99
ოფიციალური შეტყობინებები	
გამოგონებები	
• პატენტების მოქმედების აღდგენა	102
• პატენტების გაუქმება	102
სასარგებლო მოდელები	
• პატენტის მოქმედების აღდგენა	103
ღიზინები	
რეგისტრაციის მოქმედების ვადის გაგრძელება	104
სასაქონლო ნიშნები	
• რეგისტრაციის მოქმედების ვადის გაგრძელება	105
• უფლებების სრული გადაცემა	110
• მფლობელის სახელის და/ან მისამართის ცვლილება	111
• სასაქონლო ნიშნის რეგისტრაციის ბათილად ცნობა	114
• სალიცნობო ხელშეკრულება	123
სისტემური საძიებლები	
გამოგონებები	124
ღიზინები	124
სასაქონლო ნიშნები	126

გამოქვეყნებული ობიექტები

გამომცემები

- განცხადები, რომლებზეც გამოტანილია გადაწყვეტილება ვატივის გაცემის შესახებ:
14731; 14642; 14568; 14489; 14554

ღიჯანები

- განცხადები, რომლებზეც გამოტანილია გადაწყვეტილება რეგისტრაციის შესახებ:
1053; 1055; 1049; 1047
- რეგისტრირებული ღიჯანები:
796, 797

სასაქონლო ნიშნები

- ეროვნული პროცედურით გამოტანილი განცხადები:
95149, 95150; 95527*; 96904; 97183; 97212; 97374, 97375; 97383; 97482; 97686; 97688; 97782; 97815; 97875; 97884, 97885; 97897; 97904; 97957; 97959, 97960; 97966; 97969, 97980; 97986, 97987; 97993; 97996; 98001; 98003; 98006, 98007; 98067; 98147, 98148; 98156-98158; 98160; 98168, 98169; 98216; 98227; 98233-98235; 98241-98243; 98373, 98374
- რეგისტრირებული სასაქონლო ნიშნები:
30650-30709
- დაქარაზებული პროცედურით რეგისტრირებული სასაქონლო ნიშნები:
30644-30649; 30710-30713
- სავაჭრო ნიშნის სასაქონლო ნიშნები, რომლებზეც გამოტანილია გადაწყვეტილება დაცვის მინიჭების შესახებ:
93285*; 93287*; 93363*; 95761; 95955; 96013; 96210; 96747-96753; 96777; 96825, 96826; 96830; 96898; 96901; 96906; 96909; 96912-96914; 96921, 96922; 96944, 96945; 96948; 96964; 96966, 96967; 96972; 96983; 96997-96999; 97034-97036; 97038-97040; 97042-97048; 97050; 97064; 97081; 97085; 97093-97099; 97109, 97110; 97112; 97119-97121; 97134; 97153; 97156; 97234-97236; 97241; 97247; 97270; 97279, 97280; 97325; 97327-97332; 97334; 97336; 97338-97340; 97342, 97343; 97493; 97498; 97514; 97557, 97558; 97560; 97562-97567; 97572, 97573; 97664; 97666; 97668; 97819
- სავაჭრო ნიშნის სასაქონლო ნიშნები, რომლებსაც მიენიჭა დაცვა საქართველოში:
77824; 89297; 89741; 90854; 91908, 91909; 93584; 93646; 94121; 94949; 95463; 95468-95473; 95485; 95490; 95492-95494; 95497-95499; 95540; 95590; 95596-95598; 95603; 95605; 95608-95612; 95616; 95619; 95690; 95692; 95694; 95697-95700; 95724-95727; 95730-95733; 95745, 95746; 95749, 95750; 95759; 95762, 95763; 95767; 95769; 95789-95791; 95815; 95838-95844; 95869, 95870; 96656, 96657

საქონლის ადგილწარმოშობის დასახელებები

- ღიჯანის შეთანხმების თანხმად, სავაჭრო ნიშნის რეგისტრაციის საფუძველზე საქართველოში განსახილველად მიღებული საქონლის ადგილწარმოშობის დასახელებები
1501-1511

გამომგონებები

ბანასხალეზი, რომელზეც გამოტანილია გადაწყვეტილება პატენტის გასემის შესახებ

გადაწყვეტილების გასაჩივრება შესაძლებელია საქპატენტის სააპელაციო პალატაში გამოქვეყნებიდან 3 თვის ვადაში ან მცხეთის რაიონული სასამართლოს ადმინისტრაციულ საქმეთა კოლეგიაში 1 თვის ვადაში (მის.: ქ. მცხეთა, სამხედროს ქ. №17).

ბანყოფილება A

A 61

(10) AP 2019 14731 A (51) Int. Cl. (2006)

A 61 K 8/37
A 61 K 8/92
A 61 K 8/67
A 61 K 8/04

(21) AP 2016 14731 (22) 2016 09 19

(31) 102015000055392

(32) 2015 09 25

(33) IT

(71) ბიო.ლო. გა. ს.რ.ლ. (IT)

ვია ჯუზეპე ლაზარინი, 66, კონელიანო,
ტრევიზო, 31015, იტალია (IT)

(72) ჯორჯო პანინი (IT)

(74) ნუგზარ ქსოვერელი

(85) 2018 03 19

(86) PCT/EP2016/072097, 2016 09 19

(54) ალბილობრივი გამომწვევის

ჰიდროფობური ბელი ვიტამინ E-ს

საფუძველზე, რომელიც თავისუფალია

სილიკონის პროფუქტებისგან

(57) გელი შეიცავს ვიტამინ E-ს, მცენარეულ ცხიმს ან ცვილს, კაპრილის და კაპრონის მჟავების ტრიგლიცერიდსა და გელწარმოქმნეულ აგენტს.

მუხლები: 3 დამოუკიდებელი

6 დამოუკიდებელი

ფიგურა: 1

(10) AP 2019 14642 A (51) Int. Cl. (2006)

A 61 P 13/12
A 61 P 9/10
A 61 P 9/04
A 61 K 47/48
C 07 D 417/12
C 07 K 5/062

(21) AP 2016 14642 (22) 2016 05 02

(31) 15192030.3; 15166606.2

(32) 2015 10 29; 2015 05 06

(33) EP; EP

(71) ბაიერ ფარმა აქციენგეზელშაფტ (DE)

მიულერშტრასე 178, 13353 ბერლინი,

გერმანია (DE)

(72) თომას კულმანი (DE);

დანიელ მაიბოში (DE);

გიუდო ბეკერი (DE);

ბირგიტ კაილი (DE);

ბრიტა ოლენიკი (DE);

ვერნერ ჰაილმანი (DE);

ფრანც-იოზეფ მაისი (DE)

(74) ალექსანდრე ქართველიშვილი

(85) 2017 12 04

(86) PCT/EP2016/059779, 2016 05 02

(54) 2-{4-[2-({[2-(4-ჰლორფენილ)-1,3-თიანოლ-4-ილ]მეთილ}სულფანილ)-3,5-დიციანო-6-(პიროლიდინ-1-ილ)პირი-დინ-4-ილ]ფენოქსი}ეთილ-L-ალანინ-L-ალანინატ-მონოჰიდროქლორიდის მიღების ხერხი

(57) ნაერთის ფორმულით (I)

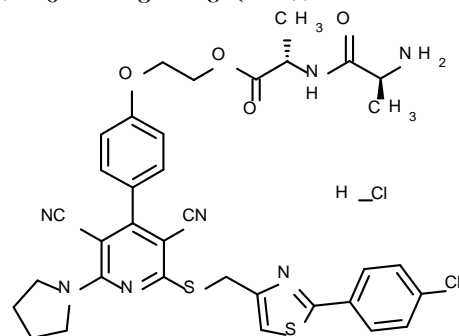

(I)

კრისტალური მოდიფიკაციის მიღების ხერხი და მისი გამოყენება.

მუხლები: 9 დამოუკიდებელი

9 დამოუკიდებელი

ფიგურა: 10

განყოფილება B

B 25

(10) AP 2019 14568 A (51) Int. Cl. (2006)
B 25 J 9/10

(21) AP 2016 14568

(22) 2016 03 07

(31) 201510155279.5

(32) 2015 04 02

(33) CN

(71) სუჯოუ შენიუონ რობოტ კო.,
ელტედე (CN)
No.2 ქსუ იანგ როუდ, სიუიგუან
ინდასტრიალ ზონე სუჯოუ სიტი,
ცზიანსუ, 215151, ჩინეთის სახალხო
რესპუბლიკა (CN)

(72) ლუ პანგენი (CN);
გე ვენლონგი (CN);
ჰუ გუოპინგი (CN)

(74) ლილიანა დარახველიძე

(85) 2017 08 15

(86) PCT/CN2016/075793, 2016 03 07

(54) **რობოტი, შესრულებული
პარალელოგრამის პრინციპის
გამოყენებით**

(57) რობოტი, შესრულებული პარალელოგრამის პრინციპის გამოყენებით, შეიცავს ფუძეს 1, რომელზეც ჰორიზონტალურ სიბრტყეში ბრუნვის შესაძლებლობით მოთავსებულია მთავარი ლილვი 3, რომლის ერთი ბოლო შეერთებულია სერვომრავასთან 5, ხოლო მეორე ბოლო შეერთებულია მანიპულატორის კომპონენტებთან. მთავარი ლილვის ბრუნვის გზით ლილვის სერვომრავა დამატებით უზრუნველყოფს მანიპულატორის კომპონენტების ბრუნვას მთავარი ლილვის გარშემო. მანიპულატორის თავისუფალი ბოლო შეერთებულია ნამზადის სატაცთან 12. მანიპულატორი შეიცავს კომპონენტების ორ ჯგუფს – პირველსა და მეორეს, რომლებიც სახსრულადაა შეერთებული ერთმანეთთან, ამასთან, კომპონენტების თითოეული ჯგუფი წარმოქმნის პარალელოგრამის ფორმის ორ-ორ სახსრულ კონსტრუქციას, რის შედეგადაც მუშაობის პროცესში უზრუნველყოფილია სატაცით წატაცებული ნამზადის ჰორიზონტალური მდგომარეობის შენარჩუნება, რაც ხელს უწყობს მდგრადობის გაუმჯობესებას ნამზადის წატაცებისას.

მუხლები: 1 დამოუკიდებელი

14 დამოკიდებული

ფიგურა: 8

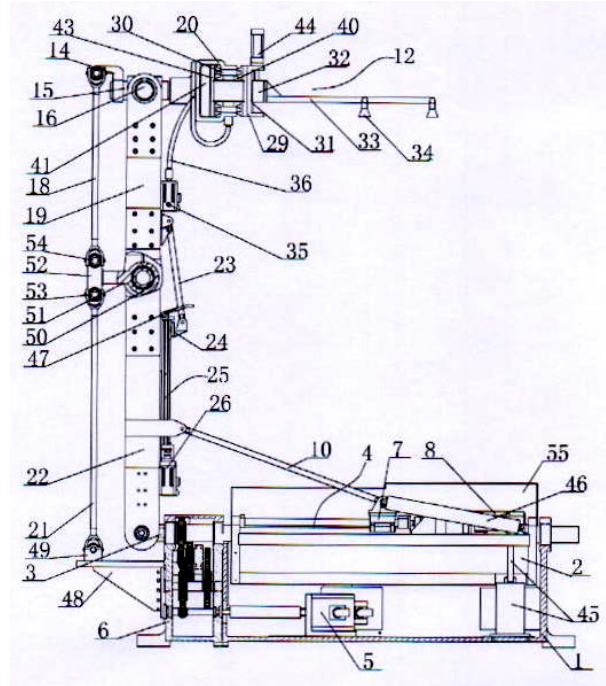

ფიგ. 7

B 64

(10) AP 2019 14489 A (51) Int. Cl. (2006)
B 64 C 5/06

(21) AP 2017 14489

(22) 2017 05 11

(71) ზურაბ სორდია (GE)

ნუცუბიძის პლატო, II მკრ., III კვარტ.,
კორპ. 5, ბ. 23, 0183, თბილისი,
საქართველო (GE)

(72) ზურაბ სორდია (GE)

(54) **საჰრმნი აპარატის ვერტიკალური
ფრთხსხმულობა**

(57) ვერტიკალური ფრთხსხმულობა შეიცავს კილს. კილი შედგება წინა ნაწილისაგან 1 და უკანა ნაწილისაგან 2. კილის ხსენებული ნაწილები აღჭურვილია მიმართულების სატყეებით, შესაბამისად, 3 და 4. კილის წინა ნაწილს გააჩნია უკუისრისებური ფორმა, ხოლო უკანა ნაწილს კი ისრისებური ფორმა. კილის წინა ნაწილსა და ამ ნაწილის მიმართულების სატყის ტორსულ ზედაპირზე ფორმირებულია, ფიუხელაჟის გრძივი ღერძის მიმართ დახრილი ზედაპირები 5 და 6, ჰაერის ნაკადის ზევით მიმართვის უზრუნველსაყოფად, რაც უზრუნველყოფს ვერტიკალური ფრთხსხმულობის აეროდინამიკური წინაღობის შემცირებას, დაბალი წნევის არის შექმნით, რომელიც მოქმედებს კილის უკანა ნაწილის ზედა არეზე. გარდა ამისა, აეროდინამიკური წინაღობის შემცირების მიზნით კილის წინა ნაწილის სისქე უფრო ნაკლებია, ვიდრე უკანა ნაწილის სისქე.

მუხლები: 1 დამოუკიდებელი

ფიგურა: 6

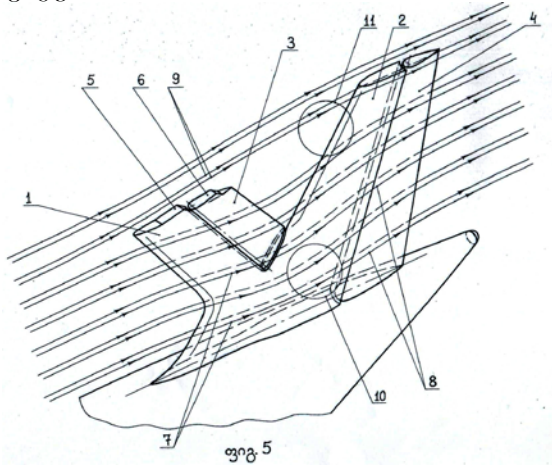

ბანყოფილება C

C 07

(10) AP 2019 14554 A (51) Int. Cl. (2006)
C 07 D 235/04
C 07 D 235/06
C 07 D 407/12

(21) AP 2015 14554 (22) 2015 11 18

(31) 10-2015-0009326

(32) 2015 01 20

(33) KR

(71) სიჯეი ჰელთქეა კორპორეიშენ (KR)
330 დონგპო-რო, ჯუნგ-გუ, სეული 04560,
სამხრეთ კორეის რესპუბლიკა (KR)

(72) სუნ, პიონგ ჰეო (KR);
დონგ, ჰიუნ კო (KR);
სუნგ, აპ ლიი (KR);
ჯი, იუნ ლიი (KR);
ჯე, ჰონგ კეონი (KR);
კვანგ, დო ჩოი (KR);
ჰიუკ, ეო ლიი (KR);
იუნ, სუნ კიმი (KR);
იონგ, ჯუ კიმი (KR)

(74) შალვა გვარამაძე

(85) 2017 07 27

(86) PCT/KR2015/012385, 2015 11 18

(54) ბენზიმიდაზოლის წარმოებულის
ახალი კრისტალური ფორმა და მისი
მიღების ხერხი

(57) გამოგონება ეხება ბენზიმიდაზოლის წარ-
მოებულის ახალ კრისტალურ ფორმას და მი-
სი მიღების ხერხს.

მუხლები: 3 დამოუკიდებელი
7 დამოკიდებული

ცხრილი: 4

ფიგურა: 3

ლიზანიები

ბანასხადები, რომლებზეც გამოტანილია გადაწყვეტილება რეგისტრაციის შესახებ

გადაწყვეტილების გასაჩივრება შესაძლებელია საქპატენტის სააპელაციო პალატაში გამოქვეყნებიდან 3 თვის ვადაში ან მცხეთის რაიონული სასამართლოს ადმინისტრაციულ საქმეთა კოლეგიაში 1 თვის ვადაში (მის.: ქ. მცხეთა, სამხედროს ქ. №17).

(10) AD 2019 1053 S

(51) 12-08

(21) AD 2018 1053

(22) 2018 09 03

(28) 1

(31) 3-2018-00415

(32) 2018 03 02

(33) VN

(71) ვინფასტ თრეიდინგ ენდ პროდაქშენ ლიმიტიდ ლაიაბილითი კომპანი (VN)

დინჰ ვუ-კეტ ჰაი ეკონომიკ ზონ, კეტ ჰაი აილანდ, კეტ ჰაი თაუნ, კეტ ჰაი დისტრიკტ, ჰაი ფონგ სიტი, ვიეტნამი (VN)

(72) პიგუძი მატეო (IT);

ბონცანიგო კარლო ალესანდრო ტულიო მარია (IT);

ეპიფანი ნაძარენო (IT)

(74) შალვა გვარამაძე (GE)

(54) ავტომობილი

(55)



1.1

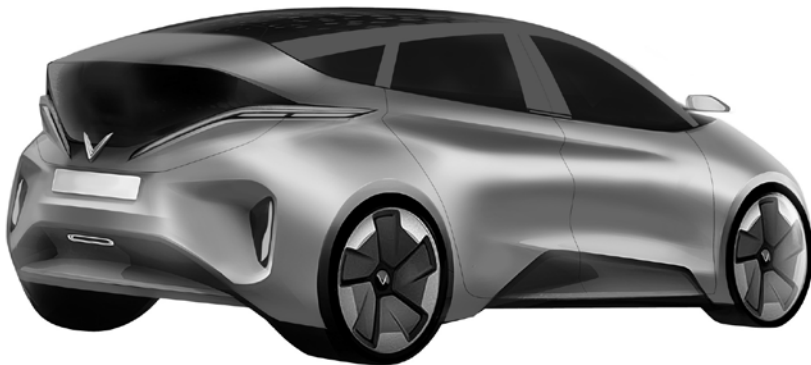

1.2



(10) AD 2019 1055 S

(51) 12-08

(21) AD 2018 1055

(22) 2018 09 03

(28) 1

(31) 3-2018-00432

(32) 2018 03 02

(33) VN

(71) ვინფასტ თრეიდინგ ენდ პროდაქშენ ლიმიტიდ ლაიაბილითი კომპანი (VN)

დინჰ ვუ-კეტ ჰაი ეკონომიკ ზონ, კეტ ჰაი აილანდ, კეტ ჰაი თაუნ, კეტ ჰაი დისტრიკტ, ჰაი ფონგ სიტი, ვიეტნამი (VN)

(72) ფილიპო პერინი (IT)

(74) შალვა გვარამაძე (GE)

(54) ავტომობილი

(55)

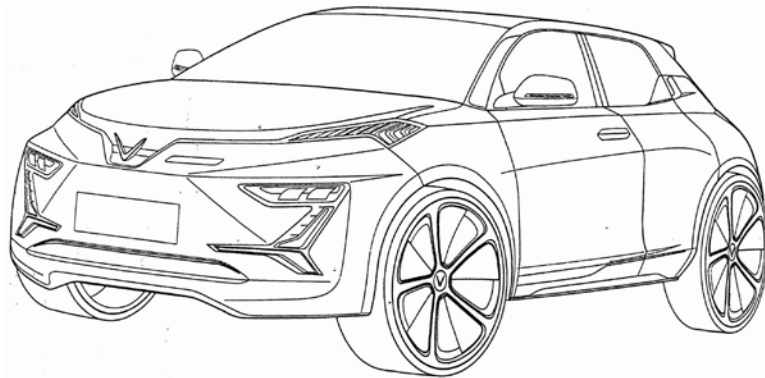

1.1

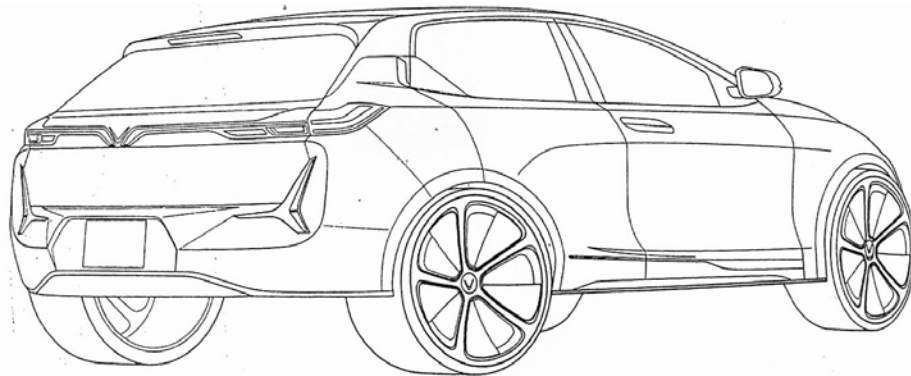

1.2

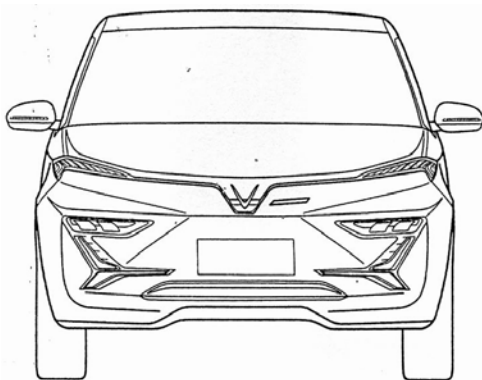

1.3

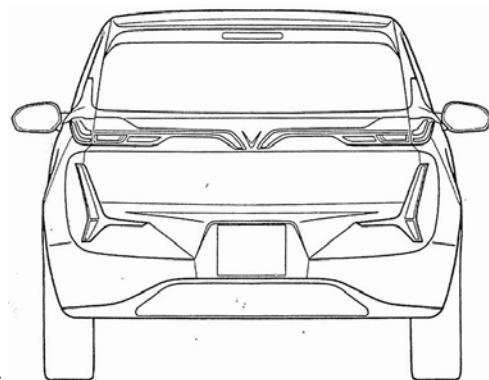

1.4

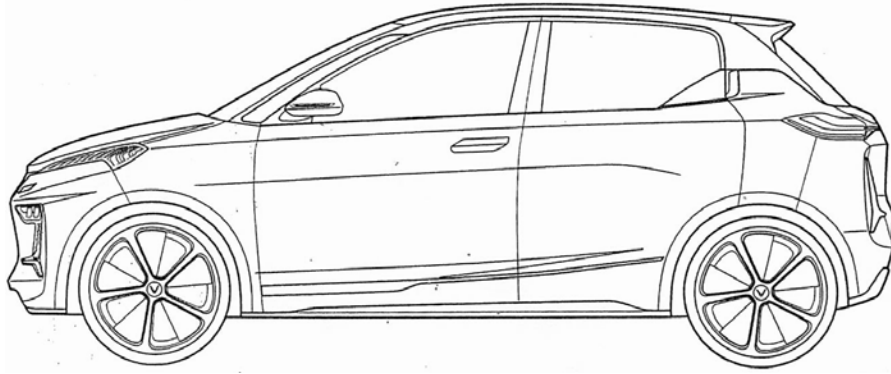

1.5

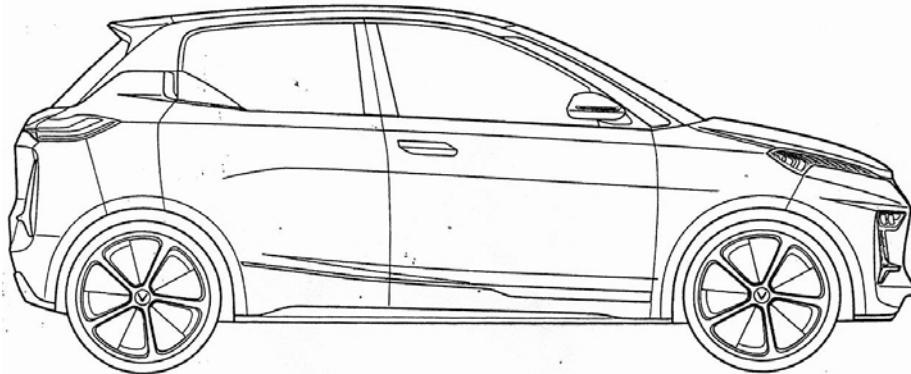

1.6

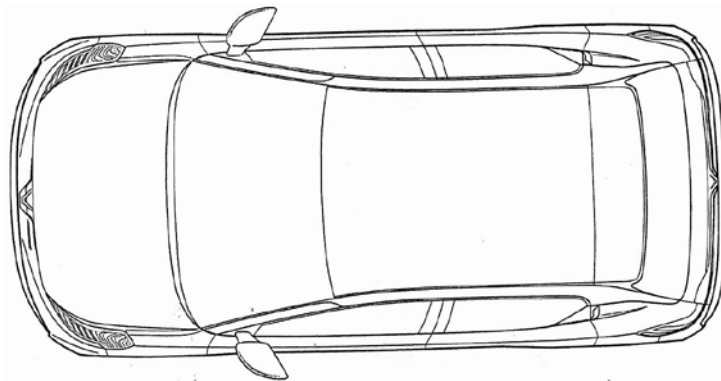

1.7

(10) AD 2019 1049 S (51) 16-06
(21) AD 2018 1049 (22) 2018 08 01
(28) 2
(71) გიორგი ქებურია (GE)
სოფიკო ჭიაურელის ქ. 16, 0179, თბილისი, საქართველო (GE)
(72) გიორგი ქებურია (GE)
(54) 1.-2. მზის სათვალეები
(55)



1.1



1.2



2.1



2.2

(10) AD 2019 1047 S (51) 25-01

25-02

(21) AD 2018 1047 (22) 2018 07 18

(28) 12

(71) შპს ვინტეკპრო (GE)

სანაპიროს ქ. 2ა, 0105, თბილისი, საქართველო (GE)

(72) ლუკა ანანიძე (GE)

(74) შალვა გვარამაძე (GE)

(54) 1.-11. შანჯრის პროფილები , 12. შანჯარა

(55)



1.1



1.2



1.3



1.4



2.1



2.2



3.1



3.2



3.3



3.4

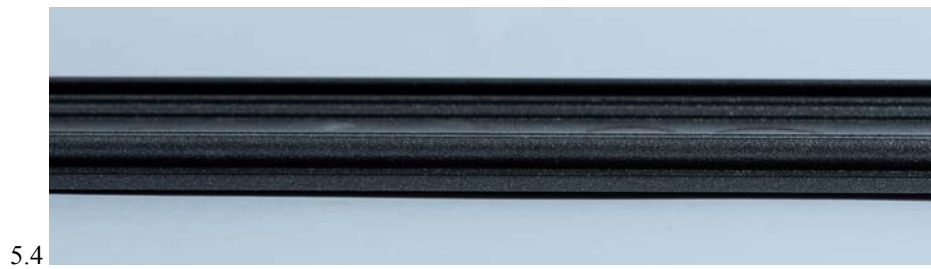
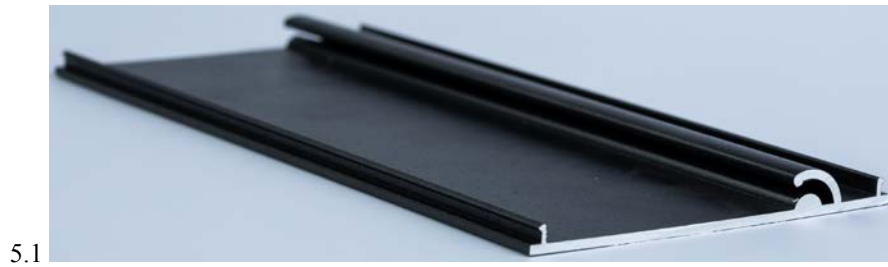
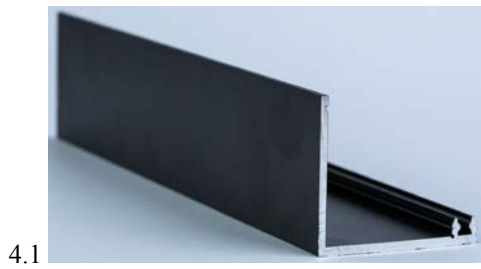



6.1



6.2



7.1



7.2



8.1



8.2



8.3

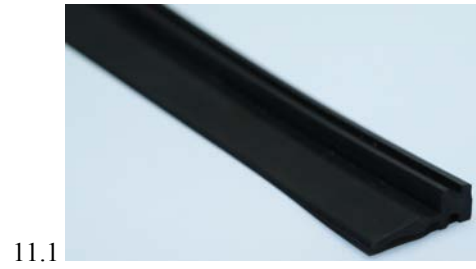
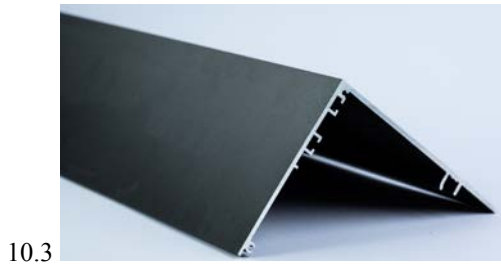
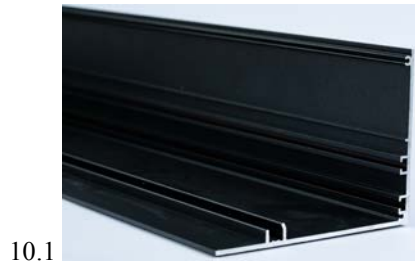
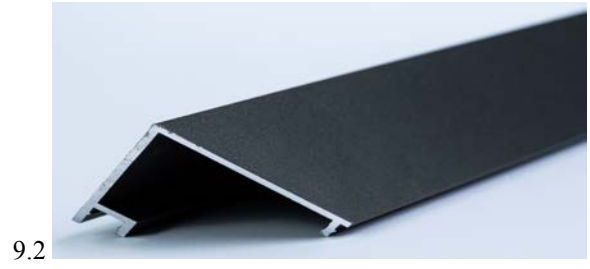



12.1



12.2



12.3

რეგისტრირებული ლიზანიები

(11) D 2019 796 S **(51) 09-01**
 (10) AD 2018 1032 S (44) 19(503)/2018
 (21) AD 2018 1032
 (22) 2018 04 16
 (24) 2018 04 16
 (28) 16
 (18) 2023 04 16
 (73) თამთა ჯიქია (GE)
 პირველი ფესტივალის ქ. 49, 6600, სოხუმი,
 საქართველო (GE)
 (72) თამთა ჯიქია (GE)
 (54) **ღვინის კმრამიკული ბოთლები**

(11) D 2019 797 S **(51) 19-04**
 (10) AD 2018 1035 S (44) 19(503)/2018
 (21) AD 2018 1035
 (22) 2018 05 07
 (24) 2018 05 07
 (28) 1
 (18) 2023 05 07
 (73) გიორგი კალანდაძე (GE)
 სახალხო ქ. 17, 0113, თბილისი,
 საქართველო (GE)
 (72) გიორგი კალანდაძე (GE)
 (54) **შპის წიგნი**

სასაქონლო ნიშნები

ეროვნული პროცედურით შემოტანილი განაცხადები, რომლებზეც გამოტანილია გადაწყვეტილება რეზისტრაციის შესახებ

გადაწყვეტილების გასაჩივრება შესაძლებელია საქპატენტის სააპელაციო პალატაში გამოქვეყნებიდან 3 თვის ვადაში ან მცხეთის რაიონული სასამართლოს ადმინისტრაციულ საქმეთა კოლეგიაში 1 თვის ვადაში (მის.: ქ. მცხეთა, სამხედროს ქ. №17).

(260) AM 2019 95149 A

(210) AM 95149

(220) 15 06 2018

(731) შპს „ტრიბა“

ვაჟა-ფშაველას გამზ. 45, 0177, თბილისი,
საქართველო

(540)



(591) შავი, წითელი

(531) 26.05.01; 26.15.07; 28.19; 29.01.12

(511)

36 – დაზღვევა; ფინანსებთან დაკავშირებული საქმიანობა; ფულად-საკრედიტო ოპერაციები; უძრავ ქონებასთან დაკავშირებული ოპერაციები.

45 – იურიდიული მომსახურება; საკუთრების ან ინდივიდუალურ პირთა დაცვის სამსახური; ინდივიდუალურ პირთა მოთხოვნილებების დასაკმაყოფილებლად სხვა პირთა მიერ გაწეული პერსონალური და სოციალური მომსახურება.

(260) AM 2019 95150 A

(210) AM 95150

(220) 15 06 2018

(731) შპს „ტრიბა“

ვაჟა-ფშაველას გამზ. 45, 0177, თბილისი,
საქართველო

(540)



(591) შავი, წითელი

(531) 26.05.01; 26.15.07; 27.05.17; 29.01.12

(511)

36 – დაზღვევა; ფინანსებთან დაკავშირებული საქმიანობა; ფულად-საკრედიტო ოპერაციები; უძრავ ქონებასთან დაკავშირებული ოპერაციები.

45 – იურიდიული მომსახურება; საკუთრების ან ინდივიდუალურ პირთა დაცვის სამსახური; ინდივიდუალურ პირთა მოთხოვნილებების დასაკმაყოფილებლად სხვა პირთა მიერ გაწეული პერსონალური და სოციალური მომსახურება.

(260) AM 2019 95527 A*

(210) AM 95527

(220) 15 12 2017

(731) სინერჯი ფროჯი იონეთიმი ელექტრიკ

ელექტრონიკ ვე სადლიქ თექნოლოგიური დიშ თიჯარეთ ლიმიტედ შირქეთი იუქარი დუდულლეუ მაჰალღესი, ვუსლათ სოქაქ, N4-1, იუმრანიე/სტამბული, თურქეთი

(740) ვახტანგ ტოროტაძე

(540)



(591) ლურჯი, მუქი წითელი, თეთრი

(531) 26.04.01; 26.04.03; 26.04.08; 27.05.17; 29.01.13

(511)

35 – სხვების სასარგებლოდ ერთად თავშეყრა სხვადასხვა საქნოლის, კერძოდ, გამზომი აპარატურის და მოწობილობების, მათ შორის, საზომი ხელსაწყოები და მოწობილობები, მათ შორის, სამეცნიერო, საზღვაო, ტოპოგრაფიული, მეტეოროლოგიური, სამრეწველო და ლაბორატორიული მიზნებისათვის, თერმომეტრები გარდა სამედიცინო, ბარომეტრები, ამპერმეტრები, ვოლტმეტრები, გიგრომეტრები, აპარატურა ანალიზებისათვის, გარდა სამედიცინო, ტელესკოპები, პერისკოპები, ბუსოლი, სპიდომეტრები, ლაბორატორიული აღჭურვილობა, მიკროსკოპები, ლუპები, ბინოკლები, დისცილაციის აპარა-

ტები ლაბორატორიული, ღუმელები ლაბორატორიული; ხმის ან გამოსახულების ჩამწერი, გადამცემი და აღმწარმოებელი აპარატურა; ფოტოაპარატები, ტელევიზორები, ვიდეოჩამწერი, ვიდეოაღმწარმოებელი და ჩამწერი მოწყობილობები CD და DVD დისკებისათვის, MP3 პლეერები, კომპიუტერები, სამაგიდო კომპიუტერები, პლანშეტები, სხეულზე სატარებელი ფიზიკური აქტივობის სამეთვალყურეო მოწყობილობები, მიკროფონები, ხმამაღლამოლაპარაკები, საყურისები, სატელეკომუნიკაციო აპარატურა, კომპიუტერის პერიფერიული მოწყობილობა, მობილური ტელეფონები, მობილური ტელეფონების დამცავები, სატელეფონო აპარატები, კომპიუტერის პრინტერები, სკანერები (ინფორმაციის დასამუშავებელი მოწყობილობა), ფოტოკოპირების მოწყობილობები; მაგნიტური და ოპტიკური ინფორმაციის მატარებლები და მათზე ჩაწერილი პროგრამული უზრუნველყოფა და კომპიუტერული პროგრამები, ჩამოსატვირთი და ჩასაწერი ელექტრონული პუბლიკაციები, ბარათები მაგნიტური და ოპტიკური კოდებით; წინასწარ ჩაწერილი კინოფირები; წინასწარ ჩაწერილი მუსიკალური კლიპები, ანტენები, სატელევიზიო ანტენები, გამამდიერებლები ანტენებისათვის, ზემოსხენებელი საქონლის სათადარიგო ნაწილები; ბილეთების გასაყიდი აპარატები, ბანკომატები; ელექტრონული კომპონენტები მანქანების და აპარატურის ელექტრონული ნაწილებისათვის, ნახევარგამტარები, ელექტრონული სქემები, ინტეგრალური სქემები, ჩიპები (ინტეგრალური სქემები), დიოდები, ტრანზისტორები (ელექტრონული), მაგნიტური თავები ელექტრონული აპარატურისათვის, ელექტრონული საკეტიბი, ფოტოელემენტები, დისტანციური კონტროლის მოწყობილობები კარების გახსნის და დაკეტვისათვის, ოპტიკური სენსორები; მრიცხველები და რაოდენობის მანიშნებლები მოხმარების რაოდენობის გაზომვისათვის, დროის რელები ავტომატური; უბედური შემთხვევებისაგან, დასხივებისაგან და ცაცხლისგან დამცავი ტანსაცმელი, სამაშველო ჟილეტები და სამაშველო აპარატურა და მოწყობილობები; სათვალეები, მზისგან დამცავი სათვალეები, ოპტიკური ლინზები და დამცავები, კონტეინერები და მათი ნაწილები და კომპონენტები; აპარატურა და ინსტრუმენტები ელექტროდენის გატარების, ტრანსფორმაციის, აკუმულირების ან კონტროლისათვის, შტეფსელის ჩანგლები, შემაერთებელი კოლოფები (ელექტრობა), ელექტრო გადამრთველები, მცველები, დნობადი მცველები, განათების სისტემის ბალასტური წინაღობები, სასტარტო აკუმულატორის კაბელები, ნაბეჭდი სქემების დაფები, წინაღობები ელექტრული, როზეტები ელექტრული, ტრანსფორმატორები (ელექტრობა), ელექტრული სამარჯვები, აკუმულატორების დამტენები, ელექტრული კარის ზარები,

ელექტრული და ელექტრონული კაბელები, ბატარეები, ელექტროაკუმულატორები; მზის პანელები ელექტროენერჯის გამომუშავებისათვის, სასიგნალო მოწყობილობები და გაქურდვის საწინააღმდეგო სასიგნალო მოწყობილობები, გარდა ტრანსპორტისათვის, ელექტროზარები, სასიგნალო აპარატურა და ინსტრუმენტები, მნათი ან მექანიკური საგზაო ნიშნები; ცეცხლის ჩასაქრობი მოწყობილობები, სახანძრო მანქანები, სახანძრო შლანგები და ბრანდსპოიტები; რადარები, სონარები, ღამის ხედვის აპარატები და ინსტრუმენტები; დეკორატიული მაგნიტები; მეტრონომები, მომხმარებლებისთვის ამ საქონლის მოხერხებელი დათვალიერების და შექმნისათვის, ამ მომსახურების შესრულება საცალო მაღაზიების, საბითუმო ვაჭრობის ობიექტების მიერ, ელექტრონული მედია საშუალებების ან საფოსტო შეკვეთების კატალოგების მეშვეობით.

42 – სამეცნიერო და სამრეწველო ანალიზის და კვლევის მომსახურება; საინჟინრო და არქიტექტურული პროექტირების მომსახურება; ტესტირების მომსახურება ხარისხის და სტანდარტების სერტიფიცირებისათვის; ხელოვნების ნიმუშების ავთენტიკურობის დადგენა.

- (260) AM 2019 96904 A
- (210) AM 96904
- (220) 20 03 2018
- (731) რაფალ ლეშეკ კაროლევის
სპაცეროვას ქ. 3დ, ბ. 4, 83050, კოლბუდ,
პოლონეთი
- (740) მამუკა ნებიერიძე
- (540)



- (591) წითელი, ღურჯი, შავი, თეთრი
- (531) 18.03.02; 18.03.03; 18.03.05; 24.13.01; 25.01.25;
26.01.04; 26.01.16; 26.01.21; 29.01.14
- (526) GEORGIA
- (511)
- 39 – ტრანსპორტირება; საქონლის შეფუთვა და შენახვა; მოგზაურობის ორგანიზება.

- (260) AM 2019 97183 A
- (210) AM 97183
- (220) 04 04 2018
- (731) სს „ტეტრა პაკ“

დიცინო მიზნებისათვის; კოკაინი; კოლაგენი სამედიცინო მიზნებისთვის; კოლოდიუმი ფარმაცევტული მიზნებისათვის; ანტიკოჟურული რგოლები ფეხებისთვის; კამფეტები სამკურნალო; ანგოსტურის ქერქი სამედიცინო მიზნებისათვის; ხეების ქერქი ფარმაცევტული მიზნებისათვის; კედარის ხის ქერქი, რეპელენტის სახით გამოყენებული; კონდურანგის ქერქი სამედიცინო მიზნებისათვის; კროტონის ქერქი; მანგოს ხის ქერქი ფარმაცევტული მიზნებისათვის; მირობალანის ქერქი ფარმაცევტული მიზნებისათვის; ქინაქინის ხის ქერქი სამედიცინო მიზნებისათვის; ცხოველთა სამკურნალო საკვები; სამკურნალო ფესვები; რევენის ფესვები სამკურნალო მიზნებისათვის; კორპია სამედიცინო მიზნებისათვის; სახამებელი დიეტური ან ფარმაცევტული მიზნებისათვის; კრეოზოტი ფარმაცევტული მიზნებისათვის; სისხლი სამედიცინო მიზნებისთვის; მიკროორგანიზმების კულტურა სამედიცინო ან ვეტერინარული მიზნებისათვის; კურარე; ლაქები კბილებისთვის; ლაკრინიკი ფარმაცევტული მიზნებისათვის; ლაქტოზა ფარმაცევტული მიზნებისათვის; სამკურნალო შაქარყინული; ლეიკოპლასტირები; ყაბზობის სამკურნალო მედიკამენტები; წებოვანი ფირფიტები სამედიცინო მიზნებისათვის; ლეციტინი სამედიცინო მიზნებისათვის; ლოსიონები ვეტერინარული მიზნებისათვის; თმის ლოსიონები სამკურნალო; ლოსიონები ფარმაცევტული დანიშნულებისათვის; გაპარსვის შემდეგ ლოსიონები სამკურნალო; ლუბრიკანტები ინტიმური მიზნებისათვის; ლუპულინი ფარმაცევტული მიზნებისათვის; მაგნეზია ფარმაცევტული მიზნებისათვის; მალამოები; მალამოები ფარმაცევტული მიზნებისათვის; მზისგან დამწვრობის მალამოები; ვერცხლისწყლის მალამოები; მალამოები, მოყინვისაგან დაცვისათვის; ფარმაცევტული მიზნებისათვის; დოლბანდი გადახვევისათვის; სამკურნალო ზეთები; მდოვრის ზეთი სამედიცინო მიზნებისათვის; კამფორის ზეთი სამედიცინო მიზნებისათვის; აბუსალათინის ზეთი სამედიცინო მიზნებისათვის; ტერპენტინის ზეთი ფარმაცევტული მიზნებისათვის; კამის ზეთი სამედიცინო მიზნებისათვის; მასტიკები კბილებისათვის; აბრაზიული სტომატოლოგიური მასალები; მასალები კბილის ანაბეჭდებისათვის; მასალები კბილების დასაბჯენად; სახვევი მასალები სამედიცინო; ქირურგიული სახვევი მასალები; მედიკამენტები; მედიკამენტები ვეტერინარული მიზნებისთვის; გოგირდოთერაპიის მედიკამენტები; მედიკამენტები ადამიანისთვის; სტომატოლოგიური მედიკამენტები; მენტოლი; მიქსტურები; მოლესკინები სამედიცინო მიზნებისათვის; ნუშის რძე ფარმაცევტული მიზნებისათვის; რძის ფხვნილი ბავშვებისათვის; ფუტკრის რძე ფარმაცევტული მიზნებისათვის; რძის ფერმენტები ფარმაცევტული მიზნებისათვის; ირლანდიური ხავსი სამედიცინო

მიზნებისათვის; ფქვილი ფარმაცევტული მიზნებისათვის; სელის თესლის ფქვილი ფარმაცევტული მიზნებისათვის; თევზის ფქვილი ფარმაცევტული მიზნებისათვის; ბუხსაჭერი წებოვანი; ანტიბაქტერიული საპნები; სადგინფექციო საპონი; საპონი სამკურნალო; ლიოფილიზირებული ხორცი სამედიცინო მიზნებისთვის; პიტნა ფარმაცევტული მიზნებისათვის; დიეტური სასმელები სამედიცინო მიზნებისათვის; სასმელები სვიის რძისაგან სამედიცინო მიზნებისათვის; ნარკოტიკები; სამკურნალო ნაყენები; იოდის ნაყენი; ეკალიპტის ნაყენი ფარმაცევტული მიზნებისათვის; ნაყენები სამედიცინო მიზნებისთვის; ოპიუმი; ოპოდელდოკი; ნახარში ფარმაცევტული მიზნებისათვის; პარაზიტების საწინააღმდეგო საყვარელები ცხოველთათვის; ბამბის ჩხირები სამედიცინო მიზნებისათვის; ბამბის ტამპონები სამედიცინო მიზნებისათვის; ლაკრის ჩხირები ფარმაცევტული მიზნებისათვის; გოგირდის ჩხირები (სადგინფექციო საშუალება); საფენები ფარმაცევტული მიზნებისათვის; კბილის პასტა სამკურნალო; პექტინები ფარმაცევტული მიზნებისათვის; პეპსინები ფარმაცევტული მიზნებისათვის; პეპტონები ფარმაცევტული მიზნებისათვის; წყალბადის პეროქსიდი სამედიცინო მიზნებისთვის; პესტიციდები; ბავშვის საკვები; სამედიცინო წურბელები; სისხლის პლასმა; ნიკოტინის პლასტირი მოწვევის შეწყვეტისთვის; თვალის სახვევები, გამოყენებული სამედიცინო მიზნებისათვის; სახვევები ცხელი კომპრესებისათვის; სახვევები კომპრესისათვის; მხრის სახვევები ქირურგიული; ბავშვის საფენები; საფენები შინაური ცხოველებისათვის; საფენები მათთვის; ვისაც აწუხებს შეუკავებლობა; ბალიშები კოჟრების; ძუძუთი კვებისათვის გამოყენებული ბალიშები; ფხვნილი შპანსკის ბუხებისაგან; პირეტრუმის ფხვნილი; ანტიდიურეტილი პრეპარატები; ბაქტერიული პრეპარატები სამედიცინო და ვეტერინარული მიზნებისათვის; ბალზამური პრეპარატები სამედიცინო მიზნებისათვის; ცილოვანი პრეპარატები სამედიცინო მიზნებისათვის; ბიოლოგიური პრეპარატები ვეტერინარული მიზნებისათვის; ბიოლოგიური პრეპარატები სამედიცინო მიზნებისათვის; ვეტერინარული პრეპარატები; ბისმუტის პრეპარატები ვეტერინარული მიზნებისათვის; ვიტამინიანი პრეპარატები; დიაგნოსტიკური პრეპარატები ვეტერინარული მიზნებისათვის; დიაგნოსტიკური პრეპარატები სამედიცინო მიზნებისათვის; პრეპარატები აბაზანისათვის სამედიცინო მიზნებისათვის; სამკურნალო პრეპარატები აბაზანისათვის; ჰემოროის სამკურნალო პრეპარატები; ძვლის კოჟრების სამკურნალო პრეპარატები; ტილების საწინააღმდეგო პრეპარატები (პედიკულიციდები); ფერი-ჭამიების სამკურნალო პრეპარატები; პრეპარატები კბილების ამოჭრის შემსუბუქებისათვის; პრეპარატები დამწვრობის დასამუშავებლად;

შესაბოლოო პრეპარატები სამედიცინო; პრეპარატები ორგანოთერაპიისათვის; ჰაერის გაწმენდის პრეპარატები; პრეპარატები ბრონქების გაფართოებისათვის; პრეპარატები სექსუალური აქტივობის შესამცირებლად; პრეპარატები სტერილიზაციისათვის; პრეპარატები ნიადაგის სტერილიზაციისათვის; პრეპარატები კოურების მოსაცილებლად; ქერტლის მოსაცილებელი პრეპარატები ფარმაცევტული; მანე ცხოველების გასანადგურებელი პრეპარატები; მანე მცენარეების გასანადგურებელი პრეპარატები; სახლის სოკოების გასანადგურებელი პრეპარატები; მწერების ჭურების გასანადგურებელი პრეპარატები; ბუხების გასანადგურებელი პრეპარატები; თაგვების გასანადგურებელი პრეპარატები; მიწისზედა მოლუსკების გასანადგურებელი პრეპარატები; პარაზიტების გასანადგურებელი პრეპარატები; პრეპარატები კანის მოვლისათვის ფარმაცევტული; საკონტაქტო ლინზების გასაწმენდი პრეპარატები; პრეპარატები მიკროორგანიზმებისაგან სამედიცინო და ვეტერინარული მიზნებისათვის; სისხლის შემაჩერებელი პრეპარატები; სამედიცინო პრეპარატები თვალის ამორეცხვისათვის; სამედიცინო პრეპარატები თმების გაზრდისათვის; ნუტრიცევტული პრეპარატები თერაპიული და სამედიცინო მიზნებისათვის; ოპიუმიანი პრეპარატები; სპორების საწინააღმდეგო პრეპარატები; ალოე ვერას პრეპარატები ფარმაცევტული მიზნებისათვის; მიკროელემენტებიანი პრეპარატები ადამიანებისა და ცხოველებისათვის; სულფიმიდური პრეპარატები [სამკურნალო პრეპარატები]; ფარმაცევტული პრეპარატები; მზის დამწვრობის სამკურნალო ფარმაცევტული პრეპარატები; ფერმენტატული პრეპარატები ვეტერინარული მიზნებისათვის; ფერმენტატული პრეპარატები სამედიცინო მიზნებისათვის; ქიმიკო-ფარმაცევტული პრეპარატები; ქიმიური პრეპარატები ვეტერინარული მიზნებისათვის; ქიმიური პრეპარატები ორსულობის დიაგნოსტიკისათვის; ქიმიური პრეპარატები სამედიცინო მიზნებისათვის; ქიმიური პრეპარატები მარცვლეულის დასამუშავებლად დასნებოვნებული ყვავილით; ქიმიური პრეპარატები დასნებოვნებული ყურძნის დასამუშავებლად; ქიმიური პრეპარატები ნაცრის საწინააღმდეგოდ დასამუშავებლად; ქიმიური პრეპარატები ფილოქსერას საწინააღმდეგოდ დასამუშავებლად; ქიმიური პრეპარატები ფარმაცევტული მიზნებისათვის; პრეპარატები მოყინვის საწინააღმდეგოდ გამოყენებული; პრეპარატები ჩრჩილისაგან დაცვისათვის; თვალის ღოსიონები; ტყვის ღოსიონები; ქიმიური გამტარები ელექტროკარდიოგრაფიული ელექტროდებისათვის; ცილოვანი საკვები პროდუქტები სამედიცინო მიზნებისათვის; დიეტური საკვები პროდუქტები სამედიცინო მიზნებისათვის; პურის მარცვლის დამუშავების გვერდითი პროდუქტები დიეტური და სამედიცინო

მიზნებისათვის; ჰომოგენიზირებული საკვები პროდუქტები სამედიცინო მიზნებისათვის; ლიოფილიზირებული კვების პროდუქტები სამედიცინო მიზნებისათვის; ფარმაცევტული პროდუქტები; ჰიგიენური საფენები; ყოველდღიური საფენები [ჰიგიენური]; პროპოლისი ფარმაცევტული მიზნებისათვის; მარგალიტის ფხვნილი სამედიცინო მიზნებისათვის; რადიუმი სამედიცინო მიზნებისათვის; ქლორის წყალხსნარი ფარმაცევტული მიზნებისათვის; გამხსნელები წებოვანი ლენტის მოსაცილებლად; ვაგინალური ხსნარები სამედიცინო მიზნებისათვის; ხსნარები საკონტაქტო ლინზებისათვის; ქიმიური რეაქტივები სამედიცინო და ვეტერინარული მიზნებისათვის; რეზინი სამედიცინო მიზნებისათვის; რეზინი სტომატოლოგიური მიზნებისათვის; საღეჭი რეზინი სამედიცინო მიზნებისათვის; საღეჭი რეზინი ნიკოტინის მწვევლთა გადაჩვევისათვის; რეპელენტები; რეპელენტები მწერების საწინააღმდეგო გაბოლვისათვის; რეპელენტები ძაღვებისათვის; საღეჭტკები გაჟღენთილი სამკურნალო საშუალებებით; სასპარილი სამედიცინო მიზნებისათვის; შაქარი სამედიცინო მიზნებისათვის; ჩაის ნაკრები ასთმის საწინააღმდეგო; სანთლები გაბოლვისათვის; სანთლები სამასაჟო სამკურნალო; სანთლები სამედიცინო/სუპოზიტორიები; სელის თესლი ფარმაცევტული მიზნებისათვის; სიგარეტები, თუთუნის შემცველობის გარეშე, სამედიცინო მიზნებისათვის; სიკატივები [ნივთიერებები შრობის დასაჩქარებლად] სამედიცინო მიზნებისათვის; სიროფი ფარმაცევტული მიზნებისათვის; სკიპიდარი ფარმაცევტული მიზნებისათვის; საპოხი წველის დროს გამოსაყენებელი; საპოხი ვეტერინარული მიზნებისათვის; საპოხი სამედიცინო მიზნებისათვის; მშრალი რძის ნარევი ბავშვთა კვებისათვის; საკვები ნარევი საბავშვო; ძილის საშუალებები; სასმელი სოდა ფარმაცევტული მიზნებისათვის; მარილი აბაზანისათვის სამედიცინო მიზნებისათვის; მარილი აბაზანისათვის მინერალური წყლებისაგან; მარილები სამედიცინო მიზნებისათვის; კალიუმის მარილები სამედიცინო მიზნებისათვის; ნატრიუმის მარილები სამედიცინო მიზნებისათვის; საყნოსი მარილები; მარილები, შემავალი მინერალური წყლების შემადგენლობაში; ალაო ფარმაცევტული მიზნებისათვის; სპერმი ხელოვნური განაყოფიერებისათვის; ალკოჰოლი ფარმაცევტული მიზნებისათვის; სპირტი სამედიცინო; ძვირფასი ლითონების შენადნობები სტომატოლოგიური მიზნებისათვის; ერგოტი ფარმაცევტული მიზნებისათვის; გამაგრილებელი სპრეები გამაგრილებელი სამედიცინო მიზნებისათვის; ანტიბაქტერიული საშუალებები ხელების დაბანისათვის; დამხმარე საშუალებები სამედიცინო მიზნებისათვის; შემკვრელი საშუალებები სამედიცინო მიზნებისათვის; ჭიების საყრელი საშუალებები; მადეზინფი-

ცირებელი საშუალებები ჰიგიენური მიზნებისათვის; მადეზინფიცირებელი საშუალებები ქიმიური ტუალეტებისათვის; საშუალებები ვაგინალური გამორეცხვისათვის სამედიცინო მიზნებისათვის; მადის დამორგუნველი საშუალებები, გამოყენებული სამედიცინო მიზნებისათვის; გახდომის საშუალებები სამედიცინო; საშუალებები პარაზიტების გასანადგურებელი; პირის ღრუს მოსაველები საშუალებები სამედიცინო; სიცხის დამწვევი საშუალებები; სისხლის გამწმენდი საშუალებები; სარეცხი საშუალებები ცხოველთათვის [ინსექტიციდები]; სარეცხი საშუალებები სამედიცინო მიზნებისათვის; საქონლის სარეცხი საშუალებები [ინსექტიციდები]; ძაღლების სარეცხი საშუალებები [ინსექტიციდები]; ინსექტიციდური სარეცხი საშუალებები ვეტერინარული მიზნებისათვის; გამწმენდი საშუალებები [საფადართო]; ოფლიანობის საწინააღმდეგო საშუალებები; ფეხების ოფლიანობის საწინააღმდეგო საშუალებები; ჩასახვის საწინააღმდეგო საშუალებები ქიმიური; პარაზიტების საწინააღმდეგო საშუალებები; სედატიური საშუალებები/ტრანკვილიზატორები; [სამკურნალო პრეპარატები]; ტუალეტის საშუალებები სამკურნალო; საჭმლის მონელების საშუალებები ფარმაცევტული; ნერვების გამაძლიერებელი საშუალებები; საკვები გარემოები ბაქტერიის კულტურებისათვის; სტეროიდები; სტრიქინინი; შრატები; გარუჯვისათვის ტაბლეტები; მადის დამორგუნავი ტაბლეტები; გასახდომი ტაბლეტები; ხველების საწინააღმდეგო ტაბლეტები /იუზბა/; ტაბლეტები-ანტიოქსიდანტები; ჰიგიენური ტამპონები ქალებისათვის; ტამპონები ჭრილობების შესახორცებლად; ტიმოლი ფარმაცევტული მიზნებისათვის; ბიოლოგიური კულტურების ქსოვილი სამედიცინო მიზნებისათვის; მოსაწვევი ბალახები სამკურნალო მიზნებისათვის; სამკურნალო ბალახები; ტრანსპლანტანტები [ცოცხალი ქსოვილები]; ქირურგიული ტრანსპლანტანტები ქირურგიული მიზნებისათვის; ჰიგიენური ტრუსები შეუკავებლობით დაავადებულთათვის; ჰიგიენური ტრუსები ქალთათვის; ტრუსები-საფენები საბავშვო; ხის ნახშირი ფარმაცევტული მიზნებისათვის; სააფთიაქო კამა [ფენსელი] სამედიცინო მიზნებისათვის; ფაიფური კბილის პროტეზებისათვის; ფენოლები ფარმაცევტული მიზნებისათვის; ფერმენტები ვეტერინარული მიზნებისათვის; ფერმენტები სამედიცინო მიზნებისათვის; ფერმენტები ფარმაცევტული მიზნებისათვის; ფორმალდეჰიდი ფარმაცევტული მიზნებისათვის; ფოსფორი ფარმაცევტული მიზნებისათვის; ფუნგიციდები; ქინინი სამედიცინო მიზნებისათვის; ქინოლინი სამედიცინო მიზნებისათვის; დიაბეტური პური სამედიცინო მიზნებისათვის; ქლოროფორმი; გოგირდის ფერი ფარმაცევტული მიზნებისათვის; ცემენტი ცხოველთა ჩლიქებისათვის; ძვლის ცემენტი

ტი ქირურგიისა და ორთოპედისათვის; კბილების ცემენტი; სამკურნალო ჩაი; ბალახების ჩაი სამედიცინო მიზნებისათვის; ინსექტიციდური შამპუნები ცხოველებისათვის; სამკურნალო შამპუნები; სამკურნალო შამპუნები შინაური ცხოველებისათვის; პედიკულიციდური შამპუნები; მშრალი შამპუნები სამკურნალო; შპრიციები, წინასწარ შევსებული სამედიცინო მიზნებისათვის; ეკალიპტი ფარმაცევტული მიზნებისათვის; მცენარეთა ექსტრაქტები სამედიცინო მიზნებისათვის; თამბაქოს ექსტრაქტები [ინსექტიციდები]; სოიოს ექსტრაქტი ფარმაცევტული მიზნებისათვის; ელექსირები [ფარმაცევტული პრეპარატები]; ეთერები მარტივი ფარმაცევტული მიზნებისათვის; ეთერები რთული ფარმაცევტული მიზნებისათვის; რთული ეთერები ცელულოზური ფარმაცევტული მიზნებისათვის; მარტივი ეთერები ცელულოზური ფარმაცევტული მიზნებისათვის; ვირთხის შხამი; შხამები; ბაქტერიული შხამები; იალაპა.

29 – რძის შემცველი; კეფირი [რძის სასმელი]; რძის კოქტილები; კუმისი [რძის სასმელი]; კარაქი; რძე; არაქისის რძე; კულინარიული მიზნისთვის განკუთვნილი არაქისის რძე; ქოქოსის რძე; კულინარიული მიზნისთვის განკუთვნილი ქოქოსის რძე; ნუშის რძე; კულინარიული მიზნისთვის განკუთვნილი ნუშის რძე; შვრიის რძე; ბრინჯის რძე; კულინარიული მიზნისთვის განკუთვნილი ბრინჯის რძე; რძე ცილის მაღალი შემცველობით; რძე შედედებული; სოიოს რძე; მშრალი რძე; ხორცი; რძის სასმელები რძის უპირატესი შემცველობით; არაქისის რძეზე დამზადებული სასმელები; ქოქოსის რძეზე დამზადებული სასმელები; ნუშის რძეზე დამზადებული სასმელები; რძის პროდუქტები; ჩუმა-მაწონი [აჭრილი რძე]; რიაჟენკა [რძის მდნარი ლაქტური ფერმენტაცია]; ნაღები [რძის პროდუქტი]; ათქვეფილი ნაღები; არაჟანი [ფერმენტირებული ნაღები]; რძის შრატი; ყველი; კულინარიული მიზნისთვის განკუთვნილი რძის ფერმენტები.

32 – უალკოჰოლო აპერატივები; ღვინო ქერის [ლუდი]; წყალი ლითიუმის; „ზელტერის წყალი“; სოლიანი წყალი; წყლები [სასმელები]; წყლები გაზირებული; მინერალური წყლები [სასმელები]; სუფრის წყლები; ბურახი [უალკოჰოლო სასმელები]; კოქტილები უალკოჰოლო; კოქტილები ლუდის ფუძეზე; ლიმონათი; უალკოჰოლო სასმელები; იზოტონური სასმელები; სასმელები თაფლის ფუძეზე უალკოჰოლო; სასმელები ბრინჯის ფუძეზე, რძის შემცველების გარდა; სასმელები სოიოს ფუძეზე, რძის შემცველების გარდა; სასმელები ალოე ვერას ფუძეზე უალკოჰოლო; სასმელები რძის შრატის ფუძეზე; პროტეინით გამდიდრებული სასმელები სპორტული; გამაგრებელი სასმელები უალკოჰოლო; ყავის გემოს მქონე უალკოჰოლო სასმელები; ჩაის

გემოს მქონე უაღკოპოლო სასმელები; ხილის სასმელები უაღკოპოლო; ენერგეტიკული სასმელები; ხილის ნექტარები არააღკოპოლო პულბით; ორშადი; ღუდი; კოჭას ღუდი; ალაოს ღუდი; გაზირებული სასმელების საწარმოებელი ფხვნილები; სასაპარილი [უაღკოპოლო სასმელები]; სიროფი ლიმონათისთვის; სიროფი სასმელებისათვის; სმუხები [სასმელების ხილისა და ბოსტნეულის ნარეგების საფუძველზე]; ტომატის წვენი [სასმელი]; ვაშლის წვენი, უაღკოპოლო; ბოსტნეულის წვენები [სასმელები]; ხილის წვენები; შემადგენლობები გაზირებული წყლის წარმოებისათვის; შემადგენლობები ლიქიორის წარმოებისათვის; შემადგენლობები სასმელების წარმოებისათვის; ტკბილი; ყურძნის ტკბილი არაფერმენტირებული; ღუდის ტკბილი; ალაოს ტკბილი; ტაბლეტები გაზირებული სასმელის საწარმოებლად; შარბათი [სასმელი]; ხილის ექსტრაქტები უაღკოპოლო; სვიის ექსტრაქტები ღუდის საწარმოებლად; ესენციები სასმელების საწარმოებლად.

35 – სატელეკომუნიკაციო მომსახურების აბონირება მესამე პირთათვის; იმპორტ-ექსპორტის სააგენტოები; კომერციული ინფორმაციის სააგენტოები; სარეკლამო სააგენტოები; თვითღირებულების ანალიზი; ფართობების იჯარა რეკლამის განთავსებისათვის; კომერციული აუდიტი; საფინანსო აუდიტი; დამქირავებელი ბიურო; ავტომატიზირებულ მონაცემთა ბაზების წარმოება; საბუღალტრო დოკუმენტების წარმოება; ანგარიშების გამოწერა; საქონლის დემონსტრირება; შეტყობინებების ჩაწერა [კანცელარია]; საზოგადოებრივი აზრის შესწავლა; ბაზრის შესწავლა; საქმიანი ინფორმაცია; ინფორმაცია და კომერციული რჩევები საქონლისა და მომსახურების შერჩევის სფეროში; კონსულტაციის შესწავლა; მარკეტინგული კვლევები; თანამშრომელთა შტატების დაკომპლექტება; კონსულტაცია ბიზნესის ორგანიზაციისა და მართვის საკითხებში; კონსულტაცია ბიზნესის ორგანიზაციის საკითხებში; კონსულტაცია ბიზნესის მართვის საკითხებში; კონსულტაცია პერსონალის მართვის საკითხებში; პროფესიული კონსულტაცია ბიზნესის სფეროში; კონსულტაცია საზოგადოებასთან ურთიერთობების კომუნიკაციური სტრატეგიების საკითხებში; კონსულტაცია კომუნიკაციური სტრატეგიების შესახებ რეკლამაში; მაკეტინგული რეკლამები; მარკეტინგი; მარკეტინგი პროგრამული უზრუნველყოფის პუბლიკაციის ნაწილში; მიზნობრივი მარკეტინგი; მენეჯმენტი შემოქმედებითი ბიზნესის სფეროში; სპორტული მენეჯმენტი; მესამე პირთათვის რეზიუმეს დაწერა; სარეკლამო სცენარების ტექსტების დაწერა; პუბლიკაციების მიმოხილვა; ინფორმაციის განახლება და რეგისტრებში შენარჩუნება; ინფორმაციის განახლება და ელექტრონულ ბაზებში შენარჩუნება; სარეკლამო მასა-

ლების განახლება; ტექსტის დამუშავება; საბითუმო ონლაინ-სერვისები წინასწარ ჩაწერილი ფილმებისა და მუსიკის ჩამოსატვირთად; საბითუმო ონლაინ-სერვისები რინგტონების ჩამოსატვირთად; საბითუმო ონლაინ-სერვისები ციფრული მუსიკის ჩამოსატვირთად; გამოფენების მოწეობა კომერციული ან სარეკლამო მიზნებისათვის; გაზეთების გამოწერის ორგანიზაცია მესამე პირთათვის; მოდების ჩვენების ორგანიზაცია სარეკლამო მიზნებისათვის; სავაჭრო ბაზრობების მოწეობა კომერციული ან სარეკლამო მიზნებისათვის; ვიტრინების გაფორმება; სარეკლამო მასალების გაფორმება; კომერციული საქმიანობის შეფასება; გადახდის დოკუმენტების მომზადება; ინფორმაციის მოძიება კომპიუტერულ ფაილებში მესამე პირთათვის; თავდებების მოძიება; ადმინისტრაციული დახმარება ტენდერების საკითხებში; დახმარება ბიზნესის მართვაში; დახმარება კომერციული ან სამრეწველო საწარმოების მართვაში; კომერციული შუამავლობა [მომსახურება]; საქმიანი ინფორმაციის მიწოდება ვებ-გვერდების საშუალებით; ინფორმაციის მიწოდება საქმიანი და კომერციული კონტაქტების სფეროში; საქონლისა და მომსახურების ონლაინ-გამყიდველთათვის ადგილის მიწოდება; ვებ-გვერდების ჩამონათვალის მიწოდება კომერციული ან სარეკლამო მიზნისათვის; საქონლის პრეზენტაცია ყველა მედია საშუალებებში საცალო გაყიდვების მიზნით; ეკონომიკური პროგნოზირება; სააუქციონო გაყიდვა; ხელოვნების ნიმუშების საცალო გაყიდვა სამხატვრო გალერეებზე; გაყიდვების ხელშეწყობა მესამე პირთათვის; საქონლისა და მომსახურების ხელშეწყობა სპორტული ღონისძიებების სპონსორების გზით; ტელემარკეტინგის პროგრამების შექმნა; სარეკლამო ფილმების შექმნა; საოფისე მოწყობილობებისა და აპარატების გაქირავება; სარეკლამო დროის გაქირავება მასობრივი ინფორმაციების საშუალებებში; სარეკლამო მასალების გაქირავება; სარეკლამო დაფების გაქირავება; სავაჭრო ავტომატების გაქირავება; სავაჭრო სტენდების/დგარების გაქირავება; ფოტოასლგადამღები დანადგარების გაქირავება; სარეკლამო ტექსტების პუბლიკაცია; რადიორეკლამა; აფიშების გაკერა; ნიმუშების გავრცელება; სარეკლამო მასალების გავრცელება; სარეკლამო მასალების დაგზავნა; მონაცემებისა და წერილობითი გზავნილების რეგისტრაცია; სარეკლამო ტექსტების რედაქტირება; რეკლამა; ინტერაქტიული რეკლამა კომპიუტერულ ქსელში; გარე რეკლამა; რეკლამა ფოსტით; სატელევიზიო რეკლამა; დოკუმენტების რეპროდუცირება; სტატისტიკური მონაცემების შეგროვება და მიწოდება; ინფორმაციის შეგროვება მონაცემთა კომპიუტერულ ბაზებში; ცნობები საქმიანი ოპერაციების შესახებ; ინფორმაციის სისტემატიზირება მონაცემთა კომპიუტერულ ბაზებში; საკო-

ნსულტაციო სამსახურები ბიზნესის მართვაში; საქმიანი კონტრაქტების შეთანხმება მესამე პირთათვის; კომერციული ოპერაციების შეთანხმება და დადება მესამე პირთათვის; საინფორმაციო ინდექსების შედგენა კომერციული ან სარეკლამო მიზნებისათვის; საგადასახადო დეკლარაციების შედგენა; ანგარიშების შესახებ ანგარიშების შედგენა; ტელემარკეტინგი; ფსიქოლოგიური ტესტირება პერსონალის შერჩევისას; საბითუმო ვაჭრობა ფარმაცევტული, ვეტერინარული; ჰიგიენური პრეპარატებითა და სამედიცინო საკუთნეველით; საცალო ვაჭრობა ფარმაცევტული, ვეტერინარული; ჰიგიენური პრეპარატებითა და სამედიცინო საკუთნეველით; ბიზნესის დროებითი მართვა; საგარეო ადმინისტრაციული მართვა კომპანიებისათვის; სასტუმრო ბიზნესის მართვა; შტატგარეშე თანამშრომელთა საქმიანობის მართვა; კომერციული პროექტების მართვა სამშენებლო პროექტებისათვის; საქონელსა და მომსახურებაზე კომერციული ლიცენზიების მართვა მესამე პირთათვის; ხარჯების ანაზღაურების კომერციული პროგრამების მართვა მესამე პირთათვის; სამომხმარებლო ლოიალურობის მართვა; ხშირად მოგზაურთა პროგრამების მართვა; საქონელზე შეკვეთების დამუშავების პროცესების მართვა; მომსახურება საზოგადოებრივი ურთიერთობების სფეროში; კონკურენტების დაზვერვის მომსახურება; მანუკენების მომსახურება საქონლის ხელშეწყობისათვის; მანქანაზე ბეჭდვითი მომსახურება; ბაზრის კვლევის მომსახურება; შეხვედრების შეხსენების მომსახურება [საოფისე ფუნქციები]; ვებ-გვერდის გრაფიკების ოპტიმიზაციის მომსახურება; დაწესებულებების გადაბარების მომსახურება; საგადასახადო დეკლარაციების წარდგინის მომსახურება; ვაჭრობის ხელშეწყობის საძიებო ოპტიმიზაციის მომსახურება; შეხვედრების პროგრამების მომსახურება (საოფისე ფუნქციები); საჩუქრების სიის შედგენის მომსახურება; ფასების შედარების მომსახურება; სარეკლამო მომსახურება „გადახდა თითო დაწკაპუნებით“; სამდივნო მომსახურება; მიწოდებითი მომსახურება მესამე პირთათვის [შესყიდვა და მეწარმეთა უზრუნველყოფა საქონლით]; სტენოგრაფისტების მომსახურება; ქვეიჯარის [კომერციული დახმარება]; სატელეფონო მოპასუხეთა მომსახურება არმყოფ აბონენტთათვის; ფოტოკოპირების მომსახურება; საქმიანი ექსპერტიზა.

42 – წყლის ანალიზი; კომპიუტერული სისტემების ანალიზი; ხელწერის [გრაფოლოგია]; ქიმიური ანალიზი; აუდიტი ენერგეტიკის სფეროში; კომპიუტერული მონაცემების ადგენა; ინტერიერის დიზაინი; სამრეწველო დიზაინი; სამხატვრო დიზაინი; ინფორმაციული სისტემების დაცვა ვირუსებისაგან; ნავთობის საბადოების კვლევა/ექსპერტიზა ნავთობის საბადოების სფეროში;

გეოლოგიური კვლევა/ექსპერტიზა; ინჟინერინგი; პროგრამული უზრუნველყოფის დაყენება; მეტეოროლოგიური ინფორმაცია; კლინიკური გამოცდები; მასალების გამოცდა; ტექსტილის ნაკეთობების გამოცდა; კვლევა ბაქტერიოლოგიის სფეროში; კვლევა ბიოლოგიის სფეროში; გეოლოგიის სფეროში კვლევა; კვლევა გარემოს დაცვის სფეროში; კვლევა კოსმეტოლოგიის სფეროში; კვლევა მექანიკის სფეროში; კვლევა ქიმიის სფეროში; ახალი საქონლის გამოკვლევა და შემუშავება მესამე პირთათვის; სამეცნიერო კვლევები; ნავთობის საბადოების კვლევები ექსპლოატაციის მიზნით; წყალქვეშა კვლევები; ტექნიკური კვლევები; დაკალიბრება [გაზომები]; კონსულტაცია ვებ-დიზაინის სფეროში; კონსულტაცია ინფორმაციული ტექნოლოგიების სფეროში; კონსულტაცია კომპიუტერული ტექნიკის შემუშავებისა და განვითარების სფეროში; კონსულტაცია არქიტექტურის საკითხებში; კონსულტაცია პროგრამული უზრუნველყოფის საკითხებში; კონსულტაცია ციფრული მონაცემების დაცვის საკითხებში; კონსულტაცია ტექნოლოგიურ საკითხებში; ნავთობის ჭაბურღილების კონტროლი; ხარისხის კონტროლი; ავტორანსპორტის ტექნიკური კონტროლი; ტანსაცმლის მოდელირება; პროგრამული უზრუნველყოფის მოდერნიზაცია; კომპიუტერული სისტემების მოდერნიზაცია; კომპიუტერული სისტემების მონიტორინგი ხარვეზების გამოსავლენად; კომპიუტერული სისტემების მონიტორინგი მონაცემების არასანქცირებული წვდომის ან მათი გატეხვის აღმოსაჩენად; კომპიუტერული სისტემების მონიტორინგი დაშორებული წვდომით; პროგრამული უზრუნველყოფა როგორც მომსახურება [საას]; პროგრამული უზრუნველყოფის მომსახურება; ხელნაწების ნიმუშების ნამდვილობის დადგენა; ინტერიერის გაფორმება; ტყის ხარისხის შემოწმება ძირებზე; მატყლის ხარისხის შეფასება; დოკუმენტების აციფრვა [სკანირება]; მონაცემების ან დოკუმენტების გადატანა ფიზიკური მატარებლიდან ელექტრონულზე; ქალაქის დაგეგმარება; ინფორმაციის მიწოდება კომპიუტერული ტექნოლოგიებისა და პროგრამირების სფეროში ვებ-საიტის მეშვეობით; სამეცნიერო ინფორმაციის მიწოდება და კონსულტაცია დაკავშირებული სათბურის გაზების გამოსროლის შემცირებასთან დაკავშირებით; საძიებო საშუალებების მიწოდება ინტერნეტისათვის; ღრუბლის საშუალებათა გამოყენებისათვის მზა პროგრამული პლატფორმის მიწოდება [პა-ას]; მონაცემებისა და საინფორმაციო პროგრამების გარდაქმნა, ფიზიკური გარდაქმნის გარდა; ტექნიკური პროექტების გამოკვლევების ჩატარება; გამოკვლევების ჩატარება ტექნიკურ პროექტებზე; კომპიუტერული სისტემების პროექტირება; ვებ-სერვერების გაქირავება; კომპიუტერების გაქირავება; პროგრამული უზრუნველყოფის გა-

ქირაგება; მობილური ტელეფონების განბლოკვა; გეოლოგიური ძიება; ნავთობის საბადოების დაზვერვა; კომპიუტერული საიტების განთავსება [ვებ-საიტების]; სერვერების განთავსება/სერვერ ხოსტინგი; გეგმების შემუშავება მშენებლობის სფეროში; პროგრამული უზრუნველყოფის შემუშავება; პროგრამული უზრუნველყოფის შემუშავება საგამომცემლო საქმისათვის; დრუბლების გაფანტვა; რჩევები ენერჯის ეკონომიის საკითხებში; საინფორმაციო კატალოგების შექმნა და შემუშავება ვებ-საიტების ბაზაზე მესამე პირთათვის [მომსახურება საინფორმაციო ტექნოლოგიების სფეროში]; ვებ-საიტების შექმნა და ტექნიკური მომსახურება მესამე პირთათვის; პროგრამების შედგენა კომპიუტერებისათვის; ტექნიკური დოკუმენტაციის შედგენა; კომპიუტერული პროგრამების ტირაჟირება; „დრუბლების“ გამოთვლების მომსახურება; არქიტექტურული მომსახურება; მომსახურება ქიმიის სფეროში; საგარეო მომსახურება საინფორმაციო ტექნოლოგიების სფეროში; დიზაინერების მომსახურება შეფუთვის სფეროში; მომსახურება მონაცემების დისტანციური სარეზერვო კოპირებისათვის; საკონსულტაციო მომსახურება საინფორმაციო ტექნოლოგიების სფეროში; საკონსულტაციო მომსახურება კომპიუტერული ტექნოლოგიების სფეროში; სამეცნიერო ლაბორატორიების მომსახურება; მომსახურება ამინდის პროგნოზირების სფეროში; სახის შექმნის მომსახურება [სამრეწველო ესთეტიკა]; მომსახურება გეოგრაფიული რუკების შექმნის სფეროში; ციფრული მონაცემების დაშიფვრის მომსახურება; ფიზიკა [კვლევები]; მონაცემების შენახვა ელექტრონული სახით; საინჟინრო-ტექნიკური ექსპერტიზა; საკრედიტო ბარათებთან დაკავშირებული ოპერაციების ელექტრონული კონტროლი (თვალთვალი) ინტერნეტის საშუალებით თაღლითობის გამოვლენის მიზნით; პერსონალური მონაცემების ელექტრონული კონტროლი (თვალთვალი) ინტერნეტის საშუალებით ქურდობის გამოვლენის მიზნით.

43 – სააგენტოები ადგილების უზრუნველსაყოფად [სასტუმროები, პანსიონები]; დროებითი საცხოვრებლის იჯარა; შენობების იჯარა შეხვედრების მოსაწყობად; დასასვენებელი ბაზები; სასტუმროში ადგილების დაჯავშნა; პანსიონებში ადგილების დაჯავშნა; დროებით საცხოვრებლებში ადგილების დაჯავშნა; სასტუმროები; მოხუცთა სახლები; სასადილოები; კაფე; კაფეტერიები; მოტელები; პანსიონები; პანსიონები ცხოველთათვის; სამზარეულოს დანადგარების გაქირაგება; ავეჯის, სუფრის თეთრეულისა და ჭურჭლის გაქირაგება; განათების აპარატურის გაქირაგება*; კარავების გაქირაგება; გადასატანი ნაგებობების გაქირაგება; რესტორნები; თვით-მომსახურების რესტორნები; სარიგებელი მოწყობილობების გაქირაგება [დისპანსერების]; სა-

სმელი წყლისათვის; მიღების სამსახურები დროებითი განთავსებისათვის [მიღება გასტუმრების მართვა]; კულინარული ქანდაკებების შექმნა; სასადილოები საწარმოებში და სასწავლო დაწესებულებებში; დასასვენებელი ბაზებით მომსახურება [საცხოვრებელი უზრუნველყოფა]; ბარებით მომსახურება; კემპინგებით მომსახურება; კერძების დამზადებისა და ბინახე მიწოდებით მომსახურება; ვაშოკუ ბარებით მომსახურება; ატრიის რესტორნებით მომსახურება „უდონ“ და „სობა“; საბავშვო ბაგა-ბაღები.

- (260) AM 2019 97212 A
- (210) AM 97212
- (220) 11 04 2018
- (731) სს „კორპორაცია ქინძმარაული“
ი. ჭავჭავაძის ქ. 55, 4800, ყვარელი, საქართველო
- (540)



- (591) ლურჯი, თეთრი, ოქროსფერი
- (531) 24.01.15; 24.01.25; 27.05.10; 27.05.24; 29.01.13
- (526) KVARELI
- (511)
- 43 – საკეები პროდუქტებითა და სასმელებით უზრუნველყოფა; დროებითი საცხოვრებელი უზრუნველყოფა.

- (260) AM 2019 97374 A
- (210) AM 97374
- (220) 19 04 2018
- (731) სს „ოპპა“
დ. უზნაძის ქ. 37, 0102, თბილისი, საქართველო
- (740) ნინო დარახველიძე
- (540)



- (591) შავ-თეთრი
- (531) 26.01.02; 26.15.01; 26.15.25; 27.01.07; 27.05.10; 27.05.17

(511)

9 – სამეცნიერო, საზღვაო, გეოდეზიური, ფოტოგრაფიული, კინემატოგრაფიული, ოპტიკური, ამწონი, გამზომი, სასიგნალო, საკონტროლო (დასაკვირვებელი), სამაშველო და სასწავლო ხელსაწყოები და ინსტრუმენტები; დენის გადაცემის, განაწილების, გარდაქმნის, დაგროვების, რეგულირების ან მართვის ხელსაწყოები და ინსტრუმენტები; ხმის ან გამოსახულების ჩამწერი, გადამცემი და აღმწარმოებელი აპარატურა; ინფორმაციის მაგნიტური მატარებლები, ხმის ჩამწერი დისკები; კომპაქტდისკები, დივიდი და სხვა ციფრული ჩამწერი საშუალებები; მექანიზმები მონეტებზე მომუშავე აპარატებისთვის; საღაროს აპარატები, საანგარიშო მანქანები, ინფორმაციის დასამუშავებელი აღჭურვილობა, კომპიუტერები; კომპიუტერული პროგრამები; ცეცხლმქრობი აპარატები.

36 – დაზღვევა; ფინანსებთან დაკავშირებული საქმიანობა; ფულად-საკრედიტო ოპერაციები; უძრავ ქონებასთან დაკავშირებული ოპერაციები.

42 – სამეცნიერო და ტექნოლოგიური მომსახურება და მასთან დაკავშირებული სამეცნიერო კვლევა და დამუშავება; სამრეწველო ანალიზსა და სამეცნიერო კვლევასთან დაკავშირებული მომსახურება; კომპიუტერების ტექნიკური და პროგრამული უზრუნველყოფის დამუშავება და სრულყოფა.

(260) AM 2019 97375 A

(210) AM 97375

(220) 19 04 2018

(731) სს „ოპპა“

დ. უზნაძის ქ. 37, 0102, თბილისი, საქართველო

(740) ნინო დარახველიძე

(540)



(591) შავ-თეთრი

(531) 28.19

(511)

9 – სამეცნიერო, საზღვაო, გეოდეზიური, ფოტოგრაფიული, კინემატოგრაფიული, ოპტიკური, ამწონი, გამზომი, სასიგნალო, საკონტროლო (დასაკვირვებელი), სამაშველო და სასწავლო ხელსაწყოები და ინსტრუმენტები; დენის გადაცემის, განაწილების, გარდაქმნის, დაგროვების, რეგულირების ან მართვის ხელსაწყოები და ინსტრუმენტები; ხმის ან გამოსახულების ჩამწერი, გადამცემი და აღმწარმოებელი აპარატურა; ინფორ-

მაციის მაგნიტური მატარებლები, ხმის ჩამწერი დისკები; კომპაქტდისკები, დივიდი და სხვა ციფრული ჩამწერი საშუალებები; მექანიზმები მონეტებზე მომუშავე აპარატებისთვის; საღაროს აპარატები, საანგარიშო მანქანები, ინფორმაციის დასამუშავებელი აღჭურვილობა, კომპიუტერები; კომპიუტერული პროგრამები; ცეცხლმქრობი აპარატები.

36 – დაზღვევა; ფინანსებთან დაკავშირებული საქმიანობა; ფულად-საკრედიტო ოპერაციები; უძრავ ქონებასთან დაკავშირებული ოპერაციები.

42 – სამეცნიერო და ტექნოლოგიური მომსახურება და მასთან დაკავშირებული სამეცნიერო კვლევა და დამუშავება; სამრეწველო ანალიზსა და სამეცნიერო კვლევასთან დაკავშირებული მომსახურება; კომპიუტერების ტექნიკური და პროგრამული უზრუნველყოფის დამუშავება და სრულყოფა.

(260) AM 2019 97383 A

(210) AM 97383

(220) 23 04 2018

(731) შპს „აისბერგი-9“

ფრიდონ ხალვაშის ქ. 73-ა, ბათუმი, საქართველო

(540)



(591) ყვითელი, წითელი

(531) 26.04.22; 27.05.01; 27.05.11; 27.05.17; 28.19; 29.01.12

(511)

35 – საცალო ვაჭრობა არასპეციალიზებულ მაღაზიებში, უპირატესად საკვები პროდუქტებით, სასმელებით ან თამბაქოს ნაწარმით (შერეული საქონელი (უმეტესად სურსათით)), ფართო ასორტიმენტით (უმეტესად სურსათით).

(260) AM 2019 97482 A

(210) AM 97482

(220) 10 05 2018

(731) სს „ლეკსიმ“

შოთა რუსთაველის ქ. 23, 01033, კიევი, უკრაინა

(740) გიორგი მეიფარიანი

(540)

ELORAN-3D

(591) შავ-თეთრი
(511)
5 – მედიკამენტები ადამიანებისათვის; ფარმაცევტული პრეპარატები; ანტიბიოტიკური პრეპარატები; ალერგიის საწინააღმდეგო პრეპარატები სამედიცინო მიზნებისათვის.

(260) AM 2019 97686 A
(210) AM 97686
(220) 14 05 2018
(731) შპს „აისი“
ვარკეთილი 3, I მკრ., კორპ. 28, ბ. 26, 0163, თბილისი, საქართველო

(540)

löwe ლიოვე

(591) შავ-თეთრი
(511)
3 – მათეთრებელი პრეპარატები და სხვა სარეცხი ნივთიერებები; წმენდის, გაპრიალების, გაუცხიმოვნებისა და აბრაზიული დამუშავების პრეპარატები; კბილის ფხვნილები და პასტები (არასამკურნალო).

4 – ტექნიკური ზეთები და საპოხები; საზეთი მასალა; მტვრის შთამნთქმელი, დამტენიანებელი და შემკვრელი შედგენილობები; საწვავი (მათ შორის, ძრავას ბენზინი) და გამანათებელი ნივთიერებები; პატრუქები და სანთლები განათებისთვის.

(260) AM 2019 97688 A
(210) AM 97688
(220) 14 05 2018
(731) შპს „აისი“
ვარკეთილი 3, I მკრ., კორპ. 28, ბ. 26, 0163, თბილისი, საქართველო

(540)

Döwe დიოვე

(591) შავ-თეთრი
(511)
3 – მათეთრებელი პრეპარატები და სხვა სარეცხი ნივთიერებები; წმენდის, გაპრიალების, გაუცხიმოვნებისა და აბრაზიული დამუშავების პრეპარატები; კბილის ფხვნილები და პასტები (არასამკურნალო).

(260) AM 2019 97782 A
(210) AM 97782
(220) 22 05 2018
(731) მჯნ უ.ს. პოლდინგ ზ ლლკ

225 ნორთ კანალ სტრიტი, 25 ფლორი, ჩიკაგო, ილინოისი 60606, აშშ
(740) თამაზ შილაკაძე
(540)

MEAD JOHNSON

(591) შავ-თეთრი
(511)
29 – ხორცი, თევზი, ფრინველი და ნანადირევი; ხორცის ექსტრაქტები; დაკონსერვებული, გამხმარი და თბურად დამუშავებული ხილი და ბოსტნეული; უელე, მურაბა; კვერცხი, რძე და რძის პროდუქტები; ფხვნილოვანი პრეპარატები რძის სასმელების დასამზადებლად; რძის ფხვნილი; რძეზე დამზადებული სასმელები; რძის შემცველები; საკვები ზეთები და ცხიმები.

(260) AM 2019 97815 A
(210) AM 97815
(220) 24 05 2018
(731) მარიამ გიორგობიანი
წყნეთის ქ., კორპ. 14, ბ. 24, 0162, თბილისი, საქართველო
(740) ჯემალ მეზვრიშვილი;
უნა დიმიტარიშვილი

(540)

NATALI

(591) შავ-თეთრი
(531) 27.05.01
(511)
35 – რეკლამა; მართვა საქმიან სფეროში; აღმინისტრირება საქმიან სფეროში; საოფისე სამსახური.

(260) AM 2019 97875 A
(210) AM 97875
(220) 25 05 2018
(731) შპს „ვინტექპრო“
სანაპიროს ქ. 2ა, თბილისი, საქართველო
(740) შალვა გვარამაძე
(540)

WINTEKPRO ვინტექპრო ВИНТЕКПРО

(591) შავ-თეთრი
(531) 27.05.01; 28.05; 28.19

(511)
6 – ლითონის სამშენებლო მასალა; ლითონის დარბები, კარის ლითონის ჩარჩოები, კარის ლითონის ფურნიტურა, კარის სახელურები, ლი-

თონის კარები, ლითონის ფანჯრები, ლითონის ფანჯრის კომპლექტები, ფანჯრის ლითონის შემზღვეველები, საბჯენები და საკვალთეები; ფანჯრის ლითონის ჩარჩოები.

37 – მშენებლობა, რემონტი, დანადგარების დაყენება; კარ-ფანჯრის დაყენება, ტექნიკური მომსახურება და რემონტი; ფანჯრებისა და ვიტრაჟების დაყენება, ტექნიკური მომსახურება და რემონტი; ფანჯრებისა და ვიტრაჟების წმენდა.

(260) AM 2019 97884 A

(210) AM 97884

(220) 29 05 2018

(731) შპს „მეხუთე სეზონი“

სოფ. ჯუთა, ყაზბეგის რაიონი, 4704,

საქართველო

(540)

Fifth Season

(591) შავ-თეთრი

(511)

43 – საკვები პროდუქტებითა და სასმელებით უზრუნველყოფა; დროებითი საცხოვრებელი უზრუნველყოფა.

(260) AM 2019 97885 A

(210) AM 97885

(220) 29 05 2018

(731) შპს „მეხუთე სეზონი“

სოფ. ჯუთა, ყაზბეგის რაიონი, 4704,

საქართველო

(540)

მეხუთე სეზონი

(591) შავ-თეთრი.

(511)

43 – საკვები პროდუქტებითა და სასმელებით უზრუნველყოფა; დროებითი საცხოვრებელი უზრუნველყოფა.

(260) AM 2019 97897 A

(210) AM 97897

(220) 30 05 2018

(731) შპს „ქართული ღვინის სახლი“

სოფ. ზეგანი, 1500, გურჯაანის რაიონი,

საქართველო

(740) სოფიო ვაჩეიშვილი

(540)

ირემი

IREMI

Иреми

(511)

33 – ალკოჰოლიანი სასმელები (ლუდის გარდა).

(260) AM 2019 97904 A

(210) AM 97904

(220) 31 05 2018

(731) შპს „მულტი კოლორი“

გ. ჯანჯღავას ქ., II შეს. 10, გლდანინაძადადევის რაიონი, 0153, თბილისი, საქართველო

(740) დავით ძამუკაშვილი

(540)

SOB SAN

(591) შავ-თეთრი

(511)

1 – სამრეწველო დანიშნულებისა და სამშენებლო-სარემონტო მიზნებისათვის გამოსაყენებელი მწებავი საშუალებები.

2 – საღებავები; საფარები; კოროზიისაგან დამცავი საშუალებები; ლაკები; საღებავების და ლაკის გამსხნებლები და განმზავებლები.

(260) AM 2019 97957 A

(210) AM 97957

(220) 01 06 2018

(731) შპს „ივერიაფარმა“

დაბა წყნეთი, ზონა „ბ“, კოტეჯი 7, 0181, თბილისი, საქართველო

(540)



(591) წითელი, ყვითელი, ყავისფერი, შავი,

თეთრი, მწვანე, ცისფერი

(531) 01.05.01; 02.09.01; 03.01.01; 03.01.02; 24.09.01; 29.01.15

(511)

5 – ფარმაცევტული და ვეტერინარული პრეპარატები; სამედიცინო დანიშნულების ჰიგიენური პრეპარატები; სამედიცინო ან ვეტერინარული დანიშნულების დიეტური საკვები და ნივთიერებები, ბავშვთა საკვები; დიეტური დანამატები ადამიანებისა და ცხოველებისათვის; საღებუნები, სახვევი მასალა; კბილის დასაბუნნი და კბილის ტვიფრის დასამზადებელი მასალა; მადეზინფიცირებელი საშუალებები; მავნე ცხოველების გასანადგურებელი პრეპარატები; ფუნგიციდები, ჰერბიციდები.

- (260) AM 2019 97959 A
- (210) AM 97959
- (220) 03 06 2018
- (731) შპს „ისსი როიალტი“
რიაბინოვაიას ქ., სახლი 26, ნაგებობა 1,
სართ. 7, ოთახი 4, 121417, მოსკოვი,
რუსეთის ფედერაცია
- (740) კონსტანტინე შეიფარიანი
- (540)



- (591) შავ-თეთრი
- (511)
- 33 – ალკოჰოლიანი სასმელები (ლეუდის გარდა).
- 35 – რეკლამა; მართვა საქმიან სფეროში; ადმინისტრირება საქმიან სფეროში; საოფისე სამსახური.

- (260) AM 2019 97960 A
- (210) AM 97960
- (220) 04 06 2018
- (310) 00139
- (320) 02 02 2018
- (330) AZ
- (731) როტმანს ოფ პელ მელ ლიმიტედ
რუტ დე ფრანს 17, ბონკური 2926,
შვეიცარია
- (740) თამარ კოჭლამაზაშვილი
- (540)



- (591) შავ-თეთრი
- (531) 05.03.01; 05.03.13; 05.03.15; 27.01.12
- (511)
- 34 – სიგარეტი; პაპიროსი; დამუშავებული და დაუმუშავებელი თამბაქო; თამბაქოს ნაწარმი; თამბაქოს შემცველები (არასამედიცინო მიზნებისათვის); სიგარები, სიგარილები; სანთებლები; ასანთი; მწვეველთა საკუთნო; სიგარეტის და პაპიროსის ქაღალდი, სიგარეტის ჰილზეები; სიგარეტის ფილტრები; ჯიბის მოწყობილობა სიგარეტის დახვევისათვის; ქაღალდის ჰილზეებში

თამბაქოს დამტენი ხელის მანქანები; ელექტრონული სიგარეტი; სითხეები ელექტრონული სიგარეტებისათვის; გახურებისთვის განკუთვნილი თამბაქოს ნაწარმი.

- (260) AM 2019 97966 A
- (210) AM 97966
- (220) 04 06 2018
- (731) შპს „ორი ნაბიჯი“
ნავთლულის ქ. 39-41, 0113, თბილისი,
საქართველო
- (540)



- (591) ყავისფერი, ოხრა, ღია ოხრა, მწვანე, ღია მწვანე, ნარინჯისფერი
- (531) 02.09.14; 02.09.15; 05.07.10; 11.03.01; 25.01.19; 25.01.25; 28.19; 29.01.15
- (511)
- 33 – ალკოჰოლიანი სასმელები (ლეუდის გარდა).

- (260) AM 2019 97969 A
- (210) AM 97969
- (220) 05 06 2018
- (731) გიორგი შელია
ცაბაძის ქ. 67, 2100, ზუგდიდი,
საქართველო
- (540)



- (591) მწვანე, ყვითელი, წითელი, სტაფილოსფერი, თეთრი, შავი
- (531) 02.01.11; 08.01.16; 26.07.05; 28.05; 28.19; 29.01.15
- (511)
- 43 – საკვები პროდუქტებითა და სასმელებით უზრუნველყოფა; დროებითი საცხოვრებელი უზრუნველყოფა.

- (260) AM 2019 97980 A
- (210) AM 97980
- (220) 07 06 2018
- (731) შპს „ისსი როიალტი“
რიაბინოვაიას ქ., სახლი 26, ნაგებობა 1,
სართ. 7, ოთახი 4, 121417, მოსკოვი,
რუსეთის ფედერაცია

(740) თამარ კოჭლამაზაშვილი
(540)

**ГУРГЕЛИ
GURGELI
ბურბელი**

(591) შავ-თეთრი
(511)

32 – ლუდი; მინერალური და გაზიანი წყალი და სხვა უაღკოპოლო სასმელები; ხილის სასმელები და ხილის წვენი; ვაჟინები და სასმელების დასამზადებელი სხვა შედგენილობები.

33 – ალკოჰოლიანი სასმელები (ლუდის გარდა).

35 – რეკლამა; მართვა საქმიან სფეროში; ადმინისტრირება საქმიან სფეროში; საოფისე სამსახური.

(260) AM 2019 97986 A
(210) AM 97986
(220) 08 06 2018

(731) შპს „ჯი-ემ-პი“
სოფ. ფონიჭალა 65, 0165, თბილისი, საქართველო

(740) ნუგ ზარ ქსოვრელი
(540)

**პოლიდერმი
ПОЛИДЕРМ
POLIDERM**

(511)

5 – ფარმაცევტული და ვეტერინარული პრეპარატები; სანიტარული პრეპარატები სამედიცინო მიზნებისათვის; დიეტური ნივთიერებები სამედიცინო მიზნებისათვის, ბავშვთა კვება; სალბუნები, გადასახვევი საშუალებები; კბილის დასაბუნე საშუალებები, კბილის ტვიფრის დასამზადებელი საშუალებები; დეზინფექტანტები; მავნე ცხოველების გასანადგურებელი საშუალებები; ფუნგიციდები, ჰერბიციდები.

(260) AM 2019 97987 A
(210) AM 97987
(220) 08 06 2018

(731) შპს „ჯი-ემ-პი“
სოფ. ფონიჭალა 65, 0165, თბილისი, საქართველო

(740) ნუგ ზარ ქსოვრელი
(540)

**სანიდერმი
САНИДЕРМ
SANIDERM**

(511)

5 – ფარმაცევტული და ვეტერინარული პრეპარატები; სანიტარული პრეპარატები სამედიცინო მიზნებისათვის; დიეტური ნივთიერებები სამედიცინო მიზნებისათვის, ბავშვთა კვება; სალბუნები, გადასახვევი საშუალებები; კბილის დასაბუნე საშუალებები, კბილის ტვიფრის დასამზადებელი საშუალებები; დეზინფექტანტები; მავნე ცხოველების გასანადგურებელი საშუალებები; ფუნგიციდები, ჰერბიციდები.

(260) AM 2019 97993 A
(210) AM 97993
(220) 08 06 2018

(731) მენ+ჰუმელ ფტ პოლენდ სპოლკა
ზ ორგანიზონო ოდოვიევიძალნოშცია სპ. კ. ულ. ვროცლავსკა 145, 63-800 გოსტინი, პოლონეთი

(740) თამაზ შილაკაძე
(540)

FILTRON

(591) შავ-თეთრი
(511)

7 – ფილტრები, ფილტრის კარტრიჯები, აპარატურა და მასალები ფილტრაციისათვის, მათ შორის, შიგაწვის ძრავებისათვის; ფილტრები (მანქანებისა და ძრავების ნაწილები); დაბინძურებული საწინააღმდეგო მოწყობილობა ძრავებისათვის და მანქანებისათვის.

12 – სატრანსპორტო საშუალებები; ხმელეთზე, ჰაერში და წყალზე გადასადგილებელი აპარატურა.

(260) AM 2019 97996 A
(210) AM 97996
(220) 08 06 2018

(731) ზუფა, ლლკ
6650 საუთ ტორი პაინზ დრაივი, ლას-ვეგასი, ნევადა 89118, აშშ

(740) თამაზ შილაკაძე
(540)

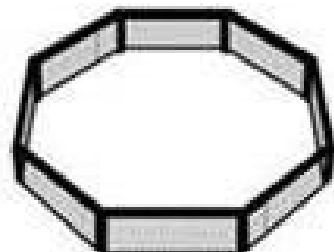

(591) შავ-თეთრი
(531) 26.05.01
(511)

41 – გართობა ორთაბროძოლების მრავალდისციპლინური შეჯიბრებების სახით; შერეული

ორთაბრძოლებისთვის გამოფენებისა და შეჯიბრებების ორგანიზება, მოწეობა და ჩატარება; გართობა, კერძოდ, ცოცხალი, თეატრალიზებული სანახაობები და წარმოდგენები სპორტულ შეჯიბრებებსა და შერეულ ორთაბრძოლებზე; გართობა მუდმივი პროგრამების სახით სპორტულ შეჯიბრებებსა და შერეულ ორთაბრძოლებზე, გადაცემული სატელევიზიო, საკაბელო, თანამგზავრული მაუწყებლობის, ინტერნეტის, აუდიო და ვიზუალური მედია საშუალებით; მუდმივი გასართობი სანახაობითი პროგრამების და ინტერაქტიური გასართობი პროგრამების წარმოება სატელევიზიო, საკაბელო, თანამგზავრული მაუწყებლობის, ინტერნეტის, აუდიო და ვიზუალური მედიის და ელექტრონული საშუალებებით გასაავრცელებლად; გართობასთან, სპორტთან და შერეულ ორთაბრძოლებთან დაკავშირებული ინფორმაციით და ახალი ამბებით უზრუნველყოფა; გართობასთან, სპორტთან და შერეულ ორთაბრძოლებთან დაკავშირებული ინფორმაციის ვებგვერდებით უზრუნველყოფა; მიმდინარე ღონისძიებებთან დაკავშირებული ინტერაქტიური ელექტრონული საინფორმაციო ბიულეტენებით და ელექტრონული ფოსტით მიწოდებული საინფორმაციო ბიულეტენებით უზრუნველყოფა; ახალი ამბები და ინფორმაცია სპორტზე, შერეულ ორთაბრძოლებზე და გართობაზე; გამაჯანსაღებელი კლუბების მომსახურება, კერძოდ, ფიზიკურ ვარჯიშებთან დაკავშირებული ინსტრუქციებით და სპორტული მოწყობილობით უზრუნველყოფა; ფიტნესისთვის და ფიზიკური ვარჯიშებისთვის განკუთვნილი სპორტული მოწყობილობით უზრუნველყოფა; ფიზიკურ მომზადებასთან დაკავშირებული კონსულტაციები, ინსტრუქციები და სწავლება; ფიტნეს-კლასის ჩატარება; ფიტნეს-სტუდიის მომსახურება, კერძოდ, ფიზიკური მომზადების, ათლეტური მომზადების და ჯგუფური ფიტნესის გაკვეთილების ჩატარება; ფიზიკურ ვარჯიშებთან და ფიტნესთან დაკავშირებული ინფორმაციის ვებგვერდებით უზრუნველყოფა.

(260) AM 2019 98001 A

(210) AM 98001

(220) 11 06 2018

(731) შპს „მედისონ ჰოლდინგი“

შროშის ქ. 6, ბ. 1, 0179, თბილისი, საქართველო

(740) მარიამ გაბრიელაშვილი

(540)



(591) ცისფერი, ნაცრისფერი, მწვანე

(სალათისფერი)

(531) 02.01.23; 02.03.23; 02.07.23; 02.09.01; 28.19; 29.01.13

(511)

44 – სამედიცინო მომსახურება.

(260) AM 2019 98003 A

(210) AM 98003

(220) 12 06 2018

(731) შპს „რადმან გრუპ“

ხეთაგუროვის ქ. 36, სართ. 5, 0102, თბილისი, საქართველო

(740) გიორგი თაქთაქიშვილი

(540)



(591) შავ-თეთრი

(531) 01.03.07; 01.03.20; 02.03.01; 27.05.10; 27.05.11; 28.01

(511)

29 – საკვები ცხიმები, არაქისის კარაქი, კარაქი, მურაბები, ჯემები, გაყინული ხილი, ქიშმიში, ზეთები საკვებისათვის, სარკალით დაფარული ხილი, გაცივებული ხილი, ფინიკი, მოთუშული ხილი, ხილის ყელე, ხილის რბილობი, ხორცი, თევზი, არაცოცხალი, საკვები ცხიმის დასამზადებელი ცხიმის შემცველები, მაისის ზეთი საკვებისათვის, სიმინდის ზეთი საკვებისათვის, პალმის თესლის ზეთი საკვებისათვის, სეზამის ზეთი საკვებისათვის, ლორი, ხორცის ექსტრაქტები, ბეკონი, დაკონსერვებული ოსპი, საკვები ძვლის ტვინი, პალმის ზეთი საკვებისათვის, დამუშავებული კაკალი, დაკონსერვებული მუხუდო, სოსისი, დამარილებული ხორცი, ხილის სალათები, სარდინები, არაცოცხალი, ორაგული, არაცოცხალი, მუცლის ქონი საკვებისათვის, თინუსი, არაცოცხალი, მზესუმზირას ზეთი საკვებისათვის, შიგნეული, ფრინველი, არაცოცხალი, ხილის ცედრა, ნუში, დანაყილი, დამუშავებული არაქისი, პარკოსნები, დაკონსერვებული, თევზზე დამზადებული საკვები, ხილის ჩიპსები, კრევეტები, არაცოცხალი, დაკონსერვებული თევზი, დაკონსერვებული ხორცი, კრევეტები, არაცოცხალი, თევზის კონსერვი, თევზის კერძები ადამიანებისათვის, ხილის კონსერვები, ხორცის კონსერვები, დამუშავებული მზესუმზირას თესლი, დამუშავებული თესლეული, დამუშავებული ხილის კომბინაციები, დაშაქრული კაკალი, არომატიზებული კაკალი, თხილი, დამუშავებული, გაყინული და ვაკუუმში გამომშრალი ხორცი, ლიოფიზირებული ხორცი, პირველი გამოხ-

დის ზეითუნის ზეთი, დამუშავებული ტკბილი სიმინდი, ჰოთ-დოგის სოსისი, სოიას მარცვლები, ზეთი საკვებისათვის, ძეხვეულის გარსები, ბუნებრივი ან ხელოვნური, ხიზილადა, თევზის ფილე, ჯანჯაფილის მურაბა, შრატ, დო, პიკუ-ლი, დეიძლი, დამარილებული თევზი, ტაჰინი [სეზამის თესლის პასტა], ჰიუმუსი [თურქული მუხუდოს ცომი], ადამიანების საკვებად დამზადებული ალოე ვერა, პომიდვრის პასტა, გაყინული და ვაკუუმში გამომშრალი ბოსტნეული.

30 – მაკარონის ნაწარმი, ნაყენები, არასამედიცინო, ყავის არომატიზატორები, არომატული შედგენილობები საკვების შესაკაზმად, ორცხო-ბილა, გაღებები, ბისკვიტები, კანფეტები, ვაფ-ლი, ბრიოშები, კაკაო, ყავა, მოუხალავე ყავა, დარიჩინი [სანელებელი], კაპარის სანელებელი, კარამელი [კანფეტი], კარი [სანელებელი], საღე-ჭი რეზინი, ჩაი, შოკოლადი, მიხაკი [სანელებე-ლი], საკაზმები, ტკბილეული, შაქრის ტკბილეუ-ლი, სიმინდის ფანტელები, ბატიბუტი, ნაყინი, ბლინები, ქურქუმა, ბუნებრივი დამატკბობლები, სანელებლები, ბაჰარი, ფქვილი, უბანი, ჟენშენი, კოწახური, სიმინდის ფქვილი, მაისის ფქვილი, სოიას ფქვილი, ხორბლის ფქვილი, საკვები სა-ხამებელი, შაქარი, ნამცხვრის პუდრი, ჯანჯაფი-ლი [სანელებელი], მმარი, მაკარონი, დაღერდი-ლი სიმინდი, დაღერდილი მაისი, მოხალული სი-მინდი, მოხალული მაისი, მალტოზა, თაფლი, მდოგვი, ჯავზი, ატრია, დაღერდილი ქერი, საკონ-დიტრო ნაწარმი, წიწაკა [საკმაზები], წიწაკა, პუდინგები, ბრინჯი, ზაფრანა [საკმაზი], მანანის ბურღული, სპაგეტი, ტარტები, ხორცის ღვეზე-ლი, ხორცის საოჯახო პირობებში დასარბილე-ბელი შედგენილობები, ნუშის საკონდიტრო ნაწარმი, არაქისის საკონდიტრო ნაწარმი, ყავა-ზე დამზადებული სასმელები, კაკაოზე დამზა-დებული სასმელები, შოკოლადზე დამზადებუ-ლი სასმელები, კანფეტები, კრეკერები, ხილის ქელე [ტკბილეული], მიუსლი, ცივი ჩაი, ჩაიზე დამზადებული სასმელები, საცხობი ფხვნილე-ბი, მწვანელი, დაკონსერვებული [საკაზმები], მა-რინადები, ჩაის შემცვლელებად გამოსაყენებე-ლი ყვავილები ან ფოთლები, ბრინჯის პუდინგი, კაკლის ფქვილი, დაქუცმაცებული ნიორი [სა-კაზმი], შოკოლადზე დამზადებული სპრედები, კაკლის შემცველი სპრედები, ფქვილის გირცე-ბი, სწრაფი მომზადების ბრინჯი, საკაზმად გა-მოსაყენებელი დამუშავებული თესლეული, სე-ზამის თესლი [საკაზმები], დაჭრილი ბოსტნეუ-ლისა და ცხარე სანელებლების მარინადი.

35 – დახმარება საქმიანობის მართვაში, ცნობები საქმიანი ოპერაციების შესახებ, იმპორტ-ექს-პორტის სააგენტოების მომსახურება, კომერცი-ული ინფორმაციის სააგენტოს მომსახურება, თვითღირებულების ანალიზი, სარეკლამო მასა-ლის გავრცელება, დაქირავების სააგენტოს მომ-

სახურება, კონსულტაციები ბიზნესის მართვისა და ორგანიზაციის საკითხებში, პერსონალის მენეჯმენტთან დაკავშირებული კონსულტაციე-ბი, კონსულტაციები საქმიანობის მართვაში, სა-ქონლის დემონსტრირება, სარეკლამო მასალის გავრცელება ფოსტით სავარაუდო მომხმარე-ბელზე, დახმარება კომერციული ან სამრეწვე-ლო საწარმოების მართვაში, ნიმუშების გავრცე-ლება, საქმიანობის ეფექტურობის ექსპერტიზის მომსახურება, აუქციონით გაყიდვა, ბაზრის შეს-წავლა, კომერციული საქმიანობის შეფასება, კვლევები საქმიანობის სფეროში, კონსულტაცი-ები საქმიანობის ორგანიზებაში, რეკლამა/საჯა-როობა, ბიზნეს-კვლევები, საზოგადოებრივი ურ-თიერთობის სფეროში გაწეული მომსახურება, სატელევიზიო რეკლამა, ვიტრინების გაფორმე-ბა, სარეკლამო სააგენტოების მომსახურება, სა-ჯაროობის სააგენტოების მომსახურება, რჩევე-ბი ბიზნესის მართვის საკითხებში, მოდელის მიერ გაწეული მომსახურება საქონლის რეკლა-მის ან გასაღებაში ხელშეწყობის მიზნით, მარ-კეტინგული კვლევა, პროფესიული კონსულტა-ციები საქმიანობის სფეროში, გამოფენების ორ-განიზება კომერციული ან სარეკლამო მიზნით, საქმიანი ინფორმაცია, პერსონალის დაკომპლე-ქტება, სარეკლამო სივრცის გაქირავება, საქონ-ლის გასაღებაში ხელშეწყობა მესამე პირთათ-ვის, რეკლამა ფოსტით, სასტუმროს საქმიანობის მართვა, ბაზრობების ორგანიზება კომერციული ან სარეკლამო მიზნით, ონ-ლაინ რეკლამა კომ-პიუტერულ ქსელში, მომარაგების მომსახურება მესამე პირთათვის [საქონლისა და მომსახურე-ბის შესყიდვა სხვა მეწარმეებისათვის], სარეკ-ლამო დროის გაქირავება მასობრივი ინფორმა-ციის საშუალებებში, სავაჭრო ავტომატების გა-ქირავება, ფასების შედარების სამსახური, სა-ქონლის პრეზენტაცია მასობრივი ინფორმაციის საშუალებებით საცალო ვაჭრობისათვის, კომე-რციული ინფორმაცია და რჩევები მომხმარებ-ლისთვის [მომხმარებლის რჩევების სამსახური], კავშირგაბმულობის მომსახურებაზე აბონირე-ბის ორგანიზება მესამე პირთათვის, შესყიდვაზე შეკვეთების ადმინისტრირება, საქონლისა და მომსახურების ლიცენზირების კომერციული ადმინისტრირება მესამე პირთათვის, აუტსორ-სინგი - გარე რესურსების მოზიდვის სამსახური [საქმიანობაში ხელშეწყობა], სპონსორის, თავ-დების მოძიება, მოდების ჩვენების ორგანიზება სარეკლამო მიზნით, სარეკლამო ფილმების წა-რმოება, მარკეტინგი, ტელემარკეტინგის მომსა-ხურება, ფარმაცევტული, ვეტერინარული და ჰი-გიენური პრეპარატებითა და სამედიცინო საშუა-ლებებით საცალო და საბითუმო ვაჭრობის მომ-სახურება, სავაჭრო დახლების გაქირავება, კო-მერციული და ბიზნესის საკონტაქტო ინფორ-მაციით უზრუნველყოფა, მოძიების მექანიზმის ოპტიმიზაცია გასაღებაში ხელშეწყობისათვის,

ვებ-საიტებზე მონაცემთა ნაკადის ოპტიმიზაცია, რეკლამის საფასურის გადახდა თითის დაჭერის მიხედვით, კომერციული შუამავლობის სამსახური, შტატგარეშე პროვაიდერების მომსახურების საქმიანობის მართვა, მოლაპარაკება და კომერციული გარიგებების დადება მესამე პირთათვის, ბიზნეს-ინფორმაციით უზრუნველყოფა ვებ-საიტების მეშვეობით, საქონლისა და მომსახურების მყიდველებისა და გამყიდველების ონ-ლაინ ბაზრით უზრუნველყოფა; ადმინისტრაციული მართვის აუტოსორსინგი კომპანიებისათვის, ბილბორდების [სარეკლამო დაფების] გაქირავება, ვებ-ინდექსაცია კომერციული ან სარეკლამო მიზნებისათვის, მგზავრთა ხშირად ფრენის პროგრამის ადმინისტრირება, მომხმარებელთა ლოიალობის პროგრამის ადმინისტრირება, ინფორმაციის ინდექსის შედგენა კომერციული ან სარეკლამო მიზნებისათვის, პოტენციური კერძო ინვესტორებისა და ფინანსირების საჭიროების მქონე მეწარმეების შერჩევასთან დაკავშირებული ბიზნეს-შუამავლობა, ტელეგაყიდვების პროგრამების წარმოება, საზოგადოებრივ ურთიერთობათა სფეროში საკომუნიკაციო სტრატეგიაზე კონსულტირება, რეკლამასთან დაკავშირებულ საკომუნიკაციო სტრატეგიაზე კონსულტირება, მოლაპარაკება საქმიან კონტრაქტზე მესამე პირთათვის, გარე რეკლამა, საქონლის გასაღებაში ხელშეწყობა სპორტული ღონისძიებების სპონსორობის მეშვეობით, მიზნობრივი მარკეტინგი, საცალო ვაჭრობა ხელოვნების გაღერების მიერ წარმოდგენილი ხელოვნების ნიმუშებით, ფარმაცევტული, ვეტერინარული და ჰიგიენური პრეპარატებითა და სამედიცინო საშუალებებით საბითუმო ვაჭრობის მომსახურება, ბაზრის კვლევის მომსახურება.

39 – მანქანების გაქირავება, მანქანებით გადაზიდვა, ცხენების გაქირავება, ამანათების მიტანა, საქონლის დაფასოება, საქონლის მიტანა, საქონლის შენახვა, შენახვა, დასაწყობება, ფრაზტი [გემით ტვირთის გადაზიდვა], სატრანსპორტო საშუალებების გაქირავება, ავეჯის გადაზიდვა, ტვირთის ექსპედირება, კურიერის მომსახურება [კორესპონდენციის ან საქონლის ადგილზე მიტანა], საქონლის შეფუთვა, კორესპონდენციის მიტანა, ფოსტით შეკვეთილი საქონლის ადგილზე მიტანა, სარბოლი მანქანების გაქირავება, ყვავილების მიტანა, საფოსტო გზავნილების დაფრანკვა, ჩამოსხმის მომსახურება, საჩუქრების შეფუთვა.

40 – მასალების დამუშავება და გადამუშავება ხილის გამოწურვისა და პირუტყვის დაკვლის ჩათვლით.

(260) AM 2019 98006 A
(210) AM 98006
(220) 12 06 2018

(731) ოსკარ ლუბრიკანტს ლღკ.
სტრიტ 85, ბილდინგ 15, აჯმანი, 7546,
არაბთა გაერთიანებული საამიროები
(740) ხათუნა იმნაძე
(540)



(591) თეთრი, ყვითელი, ფორთოხლისფერი, ლურჯი
(531) 26.02.07; 26.02.09; 26.07.25; 26.11.01; 26.15.01; 29.01.13
(511)
4 – ტექნიკური ზეთები, საპოხები, საზეთი მასალა, მტვრის შთამთქმელები, საწვავი (მათ შორის, ძრავას ბენზინი) და გამანათებელი ნივთიერებები, როგორცაა პატრუქები და სანთლები განათებისთვის.

(260) AM 2019 98007 A
(210) AM 98007
(220) 12 06 2018

(731) ოსკარ ლუბრიკანტს ლღკ.
სტრიტ 85, ბილდინგ 15, აჯმანი, 7546,
არაბთა გაერთიანებული საამიროები
(740) ხათუნა იმნაძე
(540)



(591) ფორთოხლისფერი, ლურჯი
(531) 03.04.07; 24.01.09; 27.05.01; 29.01.12
(511)

4 – ტექნიკური ზეთები, საპოხები, საზეთი მასალა, მტვრის შთამთქმელები, საწვავი (მათ შორის, ძრავას ბენზინი) და გამანათებელი ნივთიერებები, როგორცაა პატრუქები და სანთლები განათებისთვის.

(260) AM 2019 98067 A
(210) AM 98067
(220) 14 06 2018

(731) ტომნ ტრედიინგ კო, ლტდ
აღ-ნუზჰა დისტრიკტ, აბუ ბაკერ ალ სიდიკ
სტ, ერ-რიად 11534, პ.ო. ბოქს 55155,
საუდის არაბეთი

(740) მერაბ კვიციანი
(540)



موطن الكرك
Karak Habitat

(591) ღია მწვანე, ყვითელი, მუქი ყვითელი, ნარინჯისფერი, მუქი ნარინჯისფერი, მუქი ვარდისფერი, ბორდოსფერი, წითელი, მუქი ყავისფერი, ყავისფერი, თეთრი
(531) 05.05.20; 11.03.14; 27.05.01; 28.01; 29.01.15
(511)
43 – საკვები პროდუქტებითა და სასმელებით უზრუნველყოფა.

(260) AM 2019 98147 A
(210) AM 98147
(220) 14 06 2018

(731) შპს „ისსი როიალტი“
რიაბინოვაიას ქ., სახლი 26, ნაგებობა 1, სართ. 7, ოთახი 4, 121417, მოსკოვი, რუსეთის ფედერაცია
(740) თამარ კოჭლამაზაშვილი
(540)

CATAMADO
SATAMADO
სათამადო

(591) შავ-თეთრი
(511)
32 – ლუდი; მინერალური და გაზიანი წყალი და სხვა უალკოჰოლო სასმელები; ხილის სასმელები და ხილის წვენები; ვაჟინები და სასმელების დასამზადებელი სხვა შედგენილობები.
33 – ალკოჰოლიანი სასმელები (ლუდის გარდა).
35 – რეკლამა; მართვა საქმიან სფეროში; აღმინისტრირება საქმიან სფეროში; საოფისე სამსახური.

(260) AM 2019 98148 A
(210) AM 98148
(220) 14 06 2018
(731) რკ ურთანაული
სოფ. ბირკიანი, ახმეტა, 0911, საქართველო

(540)



(591) თეთრი, ღია მწვანე, ყვითელი, მუქი მწვანე, ღია ცისფერი
(531) 03.13.05; 06.01.02; 28.19; 29.01.15
(511)
30 – თაფლი.

(260) AM 2019 98156 A
(210) AM 98156
(220) 18 06 2018
(731) სს „ლიბერთი ბანკი“
ი. ჭავჭავაძის გამზ. 74, 0162, თბილისი, საქართველო
(740) მიხეილ ქვარაია
(540)

LIBERTY
BUSINESS

(591) შავი, წითელი
(531) 27.05.01; 27.05.10; 29.01.12
(511)
36 – დაზღვევა; ფინანსებთან დაკავშირებული საქმიანობა; ფულად-საკრედიტო ოპერაციები; უძრავ ქონებასთან დაკავშირებული ოპერაციები.

(260) AM 2019 98157 A
(210) AM 98157
(220) 18 06 2018
(731) სს „ლიბერთი ბანკი“
ი. ჭავჭავაძის გამზ. 74, 0162, თბილისი, საქართველო
(740) მიხეილ ქვარაია
(540)

MY
LIBERTY

(591) შავი, წითელი
(531) 27.05.01; 27.05.04; 27.05.12; 27.05.22; 29.01.12

(511)
36 – დაზღვევა; ფინანსებთან დაკავშირებული საქმიანობა; ფულად-საკრედიტო ოპერაციები; უძრავ ქონებასთან დაკავშირებული ოპერაციები.

(260) AM 2019 98158 A
(210) AM 98158
(220) 18 06 2018
(731) შპს „კახური ტრადიციული მეღვინეობა“
ს. ცინცაძის ქ. 12, არასაცხოვრებელი ფართი 3-6, სართ. 3, 0160, თბილისი, საქართველო

(540)
კავკასიის სული
Soul of Caucasus

(591) შავ-თეთრი
(511)
33 – ალკოჰოლიანი სასმელები (ღუდის გარდა).

(260) AM 2019 98160 A
(210) AM 98160
(220) 18 06 2018
(731) შპს „თრაველექსი“
ს. შოთაძის ქ. 2, ბ. 27, 3306, თბილისი, ზაპესი, საქართველო

(540)

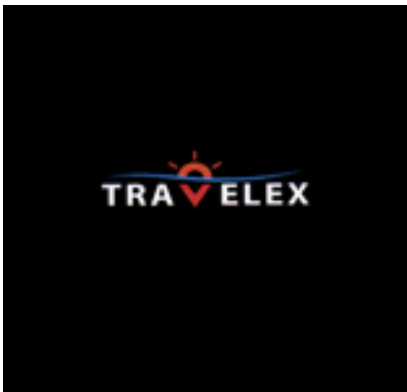

(591) შავი, თეთრი, წითელი, ლურჯი, ნარინჯისფერი
(531) 01.03.01; 01.03.15; 26.04.24; 26.11.01; 26.11.05; 26.11.08; 27.05.11; 29.01.14
(511)
39 – ტრანსპორტირება; საქონლის შეფუთვა და შენახვა; მოგზაურობის ორგანიზება.

(260) AM 2019 98168 A
(210) AM 98168
(220) 19 06 2018
(731) სს „ლიბერთი ბანკი“

ი. ჭავჭავაძის გამზ. 74, 0162, თბილისი, საქართველო
(740) მიხეილ ქვარაია
(540)

ჩაი
ლიბერთი

(591) წითელი, შავი
(531) 27.05.01; 27.05.04; 27.05.09; 27.05.17; 27.05.23
(511)
36 – დაზღვევა; ფინანსებთან დაკავშირებული საქმიანობა; ფულად-საკრედიტო ოპერაციები; უძრავ ქონებასთან დაკავშირებული ოპერაციები.

(260) AM 2019 98169 A
(210) AM 98169
(220) 19 06 2018
(731) სს „ლიბერთი ბანკი“
ი. ჭავჭავაძის გამზ. 74, 0162, თბილისი, საქართველო
(740) მიხეილ ქვარაია
(540)

ლიბერთი
შიზენი

(591) შავი, წითელი
(531) 27.05.01; 27.05.04; 27.05.09; 27.05.23; 27.05.25
(511)
36 – დაზღვევა; ფინანსებთან დაკავშირებული საქმიანობა; ფულად-საკრედიტო ოპერაციები; უძრავ ქონებასთან დაკავშირებული ოპერაციები.

(260) AM 2019 98216 A
(210) AM 98216
(220) 26 06 2018
(731) შპს „სახლი ბუღვარში“
ნინოშვილის ქ. 23, ბათუმი, საქართველო
(740) თეონა ტულუში
(540)



ბათუმი მოლი
BATUMI MALL

(591) ლურჯი, ცისფერი, ყვითელი, მწვანე
(531) 25.07.01; 27.05.01; 27.05.11; 27.05.21; 28.19;
29.01.13

(526) „ბათუმი“, „BATUMI“.
(511)

35 – რეკლამა; მართვა საქმიან სფეროში; ადმინისტრირება საქმიან სფეროში; საოფისე სამსახური.

36 – დაზღვევა; ფინანსებთან დაკავშირებული საქმიანობა; ფულად-საკრედიტო ოპერაციები; უძრავ ქონებასთან დაკავშირებული ოპერაციები.

39 – ტრანსპორტირება; საქონლის შეფუთვა და შენახვა; მოგზაურობის ორგანიზება.

(260) AM 2019 98227 A

(210) AM 98227

(220) 28 06 2018

(731) შპს „ამერი“

სოფ. კარაღეთი, გორის რაიონი, 1414,
საქართველო

(740) დავით ჯოჯიშვილი

(540)



(591) შავ-თეთრი

(531) 03.03.01; 26.01.01; 26.01.15; 27.05.08; 27.05.15

(511)

34 – სივარეტის ჰილზები, სივარეტის ფილტრები, თამბაქოს ქაღალდის წიგნაკები, პაპიროსის, სივარეტის ქაღალდი.

(260) AM 2019 98233 A

(210) AM 98233

(220) 28 06 2018

(731) შპს „ვიონი საქართველო“

ბამბის რიგი 8, 0105, თბილისი,
საქართველო

(740) გიორგი თაქთაქიშვილი

(540)

m-Agri

(591) შავ-თეთრი

(511)

9 – სამეცნიერო, საზღვაო, გეოდეზიური, ფოტოგრაფიული, კინემატოგრაფიული, ოპტიკური, ამწონი, გამზომი, სასიგნალო, საკონტროლო (დასაკვირვებელი), სამაშველო და სასწავლო ხელსაწყოები და ინსტრუმენტები; დენის გადაცემის, განაწილების, გარდაქმნის, დაგროვების, რეგულირების ან მართვის ხელსაწყოები და ინსტრუმენტები; ხმის ან გამოსახულების ჩამწერი, გა-

დამცემი და აღმწარმოებელი აპარატურა; ინფორმაციის მაგნიტური მატარებლები, ხმის ჩამწერი დისკები; კომპაქტდისკები, დივიდი და სხვა ციფრული ჩამწერი საშუალებები; მექანიზმები მონეტებზე მომუშავე აპარატებისთვის; საღაროს აპარატები, საანგარიშო მანქანები, ინფორმაციის დასამუშავებელი აღჭურვილობა, კომპიუტერები; კომპიუტერული პროგრამები; ცეცხლმქრობი აპარატები.

16 – ქაღალდი და მუყაო; ნაბეჭდი პროდუქცია; მასალა საამკინძაო სამუშაოებისათვის; ფოტოსურათები; საკანცელარიო და საოფისე ნივთები, ავეჯის გარდა; საკანცელარიო ან საყოფაცხოვრებო დანიშნულების მწებავი ნივთიერებები; მხატვართა და გრაფიკოსთა საკუთნო; სახატავი ფუნჯები; სასწავლო მასალა და თვალსაჩინოება; პლასტმასის ფურცლები, ფოტოფირები; გასახვევი და შესაფუთი მასალა; შრიფტი; ტიპოგრაფიული კლიშე.

18 – ტყავი და ტყავის იმიტაცია; ცხოველთა ტყავი, ბეწვეული; სამგზავრო სკივრები, ჩემოდნები; წვიმისა და მზის ქოლგები; ხელჯოხები; შოლტები, მათრახები, ცხოველთა აღკაზმულობა და უნაგირები; საყელურები, საბელები და ცხოველთა სამოსი.

25 – ტანსაცმელი, ფეხსაცმელი, თავსაბურავი.

35 – რეკლამა; მართვა საქმიან სფეროში; ადმინისტრირება საქმიან სფეროში; საოფისე სამსახური.

36 – დაზღვევა; ფინანსებთან დაკავშირებული საქმიანობა; ფულად-საკრედიტო ოპერაციები; უძრავ ქონებასთან დაკავშირებული ოპერაციები.

37 – მშენებლობა; რემონტი; დანადგარების დაყენება.

38 – კავშირგაბმულობა.

41 – აღზრდა; სასწავლო პროცესის უზრუნველყოფა; გართობა; სპორტული და კულტურულ-საგანმანათლებლო ღონისძიებების ორგანიზება.

42 – სამეცნიერო და ტექნოლოგიური მომსახურება და მასთან დაკავშირებული სამეცნიერო კვლევა და დამუშავება; სამრეწველო ანალიზსა და სამეცნიერო კვლევასთან დაკავშირებული მომსახურება; კომპიუტერების ტექნიკური და პროგრამული უზრუნველყოფის დამუშავება და სრულყოფა.

44 – სამედიცინო მომსახურება; ვეტერინარული მომსახურება; მომსახურება ცხოველებისა და ადამიანების ჰიგიენისა და კოსმეტიკის სფეროში; მომსახურება სოფლის მეურნეობის, მებაღეობისა და მეტყვევობის სფეროში.

(260) AM 2019 98234 A
(210) AM 98234
(220) 28 06 2018
(731) შპს „ვიონი საქართველო“
ბამბის რიგი 8, 0105, თბილისი,
საქართველო
(740) გიორგი თაქთაქიშვილი
(540)



(591) ყვითელი
(531) 24.15.02; 24.15.05; 26.11.12; 29.01.02
(511)

9 – სამეცნიერო, საზღვაო, გეოდეზიური, ფოტოგრაფიული, კინემატოგრაფიული, ოპტიკური, ამწონი, გამზომი, სასიგნალო, საკონტროლო (დასაკვირვებელი), სამაშველო და სასწავლო ხელსაწყოები და ინსტრუმენტები; დენის გადაცემის, განაწილების, გარდაქმნის, დაგროვების, რეგულირების ან მართვის ხელსაწყოები და ინსტრუმენტები; ხმის ან გამოსახულების ჩამწერი, გადამცემი და აღმწარმოებელი აპარატურა; ინფორმაციის მაგნიტური მატარებლები, ხმის ჩამწერი დისკები; კომპაქტდისკები, დივიდი და სხვა ციფრული ჩამწერი საშუალებები; მექანიზმები მონეტებზე მომუშავე აპარატებისთვის; საღაროს აპარატები, საანგარიშო მანქანები, ინფორმაციის დასამუშავებელი აღჭურვილობა, კომპიუტერები; კომპიუტერული პროგრამები; ცეცხლმქრობი აპარატები.

16 – ქაღალდი და მუყაო; ნაბეჭდი პროდუქცია; მასალა საამკინძაო სამუშაოებისათვის; ფოტოსურათები; საკანცელარიო და საოფისე ნივთები, ავეჯის გარდა; საკანცელარიო ან საყოფაცხოვრებო დანიშნულების მწებავი ნივთიერებები; მხატვართა და გრაფიკოსთა საკუთნო; სახატავი ფუნჯები; სასწავლო მასალა და თვალსაჩინოება; პლასტმასის ფურცლები, ფოტოფირები; გასახვევი და შესაფუთი მასალა; შრიფტი; ტიპოგრაფიული კლიშე.

18 – ტყავი და ტყავის იმიტაცია; ცხოველთა ტყავი, ბეწვეული; სამგზავრო სკივრები, ჩემოდნები; წვიმისა და მზის ქოლგები; ხელჯოხები; შოლტები, მათრახები, ცხოველთა აღკაზმულობა და უნაგირები; საყელურები, საბელები და ცხოველთა სამოსი.

25 – ტანსაცმელი, ფეხსაცმელი, თავსაბურავი.

35 – რეკლამა; მართვა საქმიან სფეროში; ადმინისტრირება საქმიან სფეროში; საოფისე სამსახური.

36 – დაზღვევა; ფინანსებთან დაკავშირებული საქმიანობა; ფულად-საკრედიტო ოპერაციები; უძრავ ქონებასთან დაკავშირებული ოპერაციები.

37 – მშენებლობა; რემონტი; დანადგარების დაყენება.

38 – კავშირგაბმულობა.

41 – აღზრდა; სასწავლო პროცესის უზრუნველყოფა; გართობა; სპორტული და კულტურულ-საგანმანათლებლო ღონისძიებების ორგანიზება.

42 – სამეცნიერო და ტექნოლოგიური მომსახურება და მასთან დაკავშირებული სამეცნიერო კვლევა და დამუშავება; სამრეწველო ანალიზისა და სამეცნიერო კვლევასთან დაკავშირებული მომსახურება; კომპიუტერების ტექნიკური და პროგრამული უზრუნველყოფის დამუშავება და სრულყოფა.

44 – სამედიცინო მომსახურება; ვეტერინარული მომსახურება; მომსახურება ცხოველებისა და ადამიანების ჰიგიენისა და კონსუმტივის სფეროში; მომსახურება სოფლის მეურნეობის, მებაღეობისა და მეტყვევობის სფეროში.

(260) AM 2019 98235 A
(210) AM 98235
(220) 28 06 2018
(731) შპს „ვიონი საქართველო“
ბამბის რიგი 8, 0105, თბილისი,
საქართველო
(740) გიორგი თაქთაქიშვილი
(540)



(591) ყვითელი, შავი
(531) 24.15.01; 24.15.05; 27.05.01; 29.01.12
(511)

9 – სამეცნიერო, საზღვაო, გეოდეზიური, ფოტოგრაფიული, კინემატოგრაფიული, ოპტიკური, ამწონი, გამზომი, სასიგნალო, საკონტროლო (დასაკვირვებელი), სამაშველო და სასწავლო ხელსაწყოები და ინსტრუმენტები; დენის გადაცემის, განაწილების, გარდაქმნის, დაგროვების, რეგულ-

ლირების ან მართვის ხელსაწყოები და ინსტრუმენტები; ხმის ან გამოსახულების ჩამწერი, გადამცემი და აღმწარმოებელი აპარატურა; ინფორმაციის მაგნიტური მატარებლები, ხმის ჩამწერი დისკები; კომპაქტდისკები, დივიდი და სხვა ციფრული ჩამწერი საშუალებები; მექანიზმები მონეტებზე მომუშავე აპარატებისთვის; საღაროს აპარატები, საანგარიშო მანქანები, ინფორმაციის დასამუშაველი აღჭურვილობა, კომპიუტერები; კომპიუტერული პროგრამები; ცეცხლქრობი აპარატები.

16 – ქაღალდი და მუყაო; ნაბეჭდი პროდუქცია; მასალა საამკინძაო სამუშაოებისათვის; ფოტოსურათები; საკანცელარიო და საოფისე ნივთები, ავეჯის გარდა; საკანცელარიო ან საყოფაცხოვრებო დანიშნულების მწებავი ნივთიერებები; მხატვართა და გრაფიკოსთა საკუთნო; სახატავი ფუნჯები; სასწავლო მასალა და თვალსაჩინოება; პლასტმასის ფურცლები, ფოტოფირები; გასახვევი და შესაფუთი მასალა; შრიფტი; ტიპოგრაფიული კლიშე.

18 – ტყავი და ტყავის იმიტაცია; ცხოველთა ტყავი, ბეწვეული; სამგზავრო სკივრები, ჩემოდნები; წვიმისა და მზის ქოლგები; ხელჯოხები; შოლტები, მათრახები, ცხოველთა აღკაზმულობა და უნაგირები; საყელურები, საბელები და ცხოველთა სამოსი.

25 – ტანსაცმელი, ფეხსაცმელი, თავსაბურავი.

35 – რეკლამა; მართვა საქმიან სფეროში; ადმინისტრირება საქმიან სფეროში; საოფისე სამსახური.

36 – დაზღვევა; ფინანსებთან დაკავშირებული საქმიანობა; ფულად-საკრედიტო ოპერაციები; უძრავ ქონებასთან დაკავშირებული ოპერაციები.

37 – მშენებლობა; რემონტი; დანადგარების დაყენება.

38 – კავშირგაბმულობა.

41 – აღზრდა; სასწავლო პროცესის უზრუნველყოფა; გართობა; სპორტული და კულტურულ-საგანმანათლებლო ღონისძიებების ორგანიზება.

42 – სამეცნიერო და ტექნოლოგიური მომსახურება და მასთან დაკავშირებული სამეცნიერო კვლევა და დამუშავება; სამრეწველო ანალიზისა და სამეცნიერო კვლევასთან დაკავშირებული მომსახურება; კომპიუტერების ტექნიკური და პროგრამული უზრუნველყოფის დამუშავება და სრულყოფა.

44 – სამედიცინო მომსახურება; ვეტერინარული მომსახურება; მომსახურება ცხოველებისა და ადამიანების ჰიგიენისა და კოსმეტიკის სფეროში;

ში; მომსახურება სოფლის მეურნეობის, მებაღეობისა და მეტევეობის სფეროში.

(260) AM 2019 98241 A

(210) AM 98241

(220) 29 06 2018

(731) იუნიფარმ ინკ.

350 ფიფთ ავენიუ, სიუიტ 6701, ნიუ-იორკი, N.Y. 10118, აშშ

(740) ვახტანგ ტოროტაძე

(540)



(591) ბორდოსფერი, მუქი მწვანე, საღათისფერი, მსხლისფერი, მუქი ფიურუზისფერი, შავი, თეთრი

(531) 05.03.13; 05.03.15; 25.01.01; 26.11.12; 26.11.13; 28.05; 29.01.15

(511)

3 – მათეთრებელი პრეპარატები და სხვა სარეცხი ნივთიერებები; წმენდის, გაპირიანების, გაუცხიმოვნებისა და აბრაზიული დამუშავების პრეპარატები; საპნები; პარფიუმერია, ეთერზეთები, კოსმეტიკური საშუალებები, თმის ლოსიონები; კბილის ფხვნილები და პასტები.

5 – ფარმაცევტული და ვეტერინარული პრეპარატები; სანიტარული პრეპარატები სამედიცინო მიზნებისათვის; დიეტური ნივთიერებები სამედიცინო მიზნებისათვის, ბავშვთა კვება; საღებუნები, გადასახვევი საშუალებები; კბილის დასაბეჭნი საშუალებები, კბილის ტვიფრის დასამზადებელი საშუალებები; დეზინფექტანტები; მანეცხოველების გასანადგურებელი საშუალებები; ფუნგიციდები, ჰერბიციდები.

10 – ქირურგიული, სამედიცინო, სტომატოლოგიური და ვეტერინარული ხელსაწყოები და ინსტრუმენტები; კიდურების, თვალისა და კბილების პროთეზები; ორთოპედიული ნაწარმი; ნაკერების დასადები მასალა.

32 – ლუდი, მინერალური და გაზიანი წყალი და სხვა უაღკოპოლო სასმელები; ხილის სასმელები და ხილის წვენები; ვაჟინები და სასმელების დასამზადებელი სხვა შედგენილობები.

- (260) AM 2019 98242 A
- (210) AM 98242
- (220) 29 06 2018
- (731) იუნიფარმ, ინკ.
350 ფიფთ ავენიუ, სიუიტ 6701, ნიუ-იორკი,
N.Y. 10118, აშშ
- (740) ვახტანგ ტოროტაძე
- (540)



- (591) მომწვანო ფირუზისფერი, ღია ცისფერი,
სტაფილოსფერი, ნაცრისფერი, თეთრი
- (531) 02.09.25; 24.01.15; 25.01.19; 28.05; 29.01.15
- (511)

3 – მათეთრებელი პრეპარატები და სხვა სარეცხი ნივთიერებები; წმენდის, გაპრიალების, გაუცხიმოვნებისა და აბრაზიული დამუშავების პრეპარატები; საპნები; პარფიუმერია, ეთერზეთები, კოსმეტიკური საშუალებები, თმის ღოსიონები; კბილის ფხვნილები და პასტები.

5 – ფარმაცევტული და ვეტერინარული პრეპარატები; სანიტარული პრეპარატები სამედიცინო მიზნებისათვის; დიეტური ნივთიერებები სამედიცინო მიზნებისათვის, ბავშვთა კვება; საღებუნები, გადასახვევი საშუალებები; კბილის დასაბუნნი საშუალებები, კბილის ტვიფრის დასამზადებელი საშუალებები; დეზინფექტანტები; მავნე ცხოველების გასანადგურებელი საშუალებები; ფუნგიციდები, ჰერბიციდები.

10 – ქირურგიული, სამედიცინო, სტომატოლოგიური და ვეტერინარული ხელსაწყოები და ინსტრუმენტები; კიდურების, თვალისა და კბილეების პროთეზები; ორთოპედიული ნაწარმი; ნაკერების დასადები მასალა.

32 – ლუდი, მინერალური და გაზიანი წყალი და სხვა უაღკოპოლო სასმელები; ხილის სასმელები და ხილის წვენები; ვაჟინები და სასმელების დასამზადებელი სხვა შედგენილობები.

- (260) AM 2019 98243 A
- (210) AM 98243
- (220) 29 06 2018
- (731) იუნიფარმ, ინკ.
350 ფიფთ ავენიუ, სიუიტ 6701, ნიუ-იორკი,
N.Y. 10118, აშშ

- (740) ვახტანგ ტოროტაძე
- (540)



- (591) შავი, მწვანე, სტაფილოსფერი,
ნაცრისფერი, თეთრი, მუქი ფირუზისფერი
- (531) 01.15.15; 05.11.11; 05.11.15; 26.01.15; 26.01.16;
26.15.09; 27.05.22; 28.05; 29.01.15
- (511)

3 – მათეთრებელი პრეპარატები და სხვა სარეცხი ნივთიერებები; წმენდის, გაპრიალების, გაუცხიმოვნებისა და აბრაზიული დამუშავების პრეპარატები; საპნები; პარფიუმერია, ეთერზეთები, კოსმეტიკური საშუალებები, თმის ღოსიონები; კბილის ფხვნილები და პასტები.

5 – ფარმაცევტული და ვეტერინარული პრეპარატები; სანიტარული პრეპარატები სამედიცინო მიზნებისათვის; დიეტური ნივთიერებები სამედიცინო მიზნებისათვის, ბავშვთა კვება; საღებუნები, გადასახვევი საშუალებები; კბილის დასაბუნნი საშუალებები, კბილის ტვიფრის დასამზადებელი საშუალებები; დეზინფექტანტები; მავნე ცხოველების გასანადგურებელი საშუალებები; ფუნგიციდები, ჰერბიციდები.

10 – ქირურგიული, სამედიცინო, სტომატოლოგიური და ვეტერინარული ხელსაწყოები და ინსტრუმენტები; კიდურების, თვალისა და კბილეების პროთეზები; ორთოპედიული ნაწარმი; ნაკერების დასადები მასალა.

32 – ლუდი, მინერალური და გაზიანი წყალი და სხვა უაღკოპოლო სასმელები; ხილის სასმელები და ხილის წვენები; ვაჟინები და სასმელების დასამზადებელი სხვა შედგენილობები.

- (260) AM 2019 98373 A
- (210) AM 98373
- (220) 04 07 2018
- (731) შპს „ოქტინა“
აგრარული უნივერსიტეტის ტერიტორია,
ვაკე-საბურთალოს რაიონი, თბილისი,
საქართველო
- (740) სალომე ჯგელაძე
- (540)

ჯანიანი
Janiani

(591) შავ-თეთრი

(511)

5 – ფარმაცევტული და ვეტერინარული პრეპარატები; სანიტარული პრეპარატები სამედიცინო მიზნებისათვის; დიეტური ნივთიერებები სამედიცინო მიზნებისათვის, ბავშვთა კვება; საღებუნები, გადასახვევი საშუალებები; კბილის დასაბუნე საშუალებები, კბილის ტვიფრის დასამზადებელი საშუალებები; დეზინფექტანტები; მავნე ცხოველების გასანადგურებელი საშუალებები; ფუნგიციდები, პერბიციდები.

32 – ლუდი, მინერალური და გაზიანი წყალი და სხვა უაღკოპოლო სასმელები; ხილის სასმელები და ხილის წვენები; ვაჟინები და სასმელების დასამზადებელი სხვა შედგენილობები.

33 – ალკოჰოლიანი სასმელები (ლუდის გარდა).

(260) AM 2019 98374 A

(210) AM 98374

(220) 04 07 2018

(731) შპს „ოქტინა“

აგრარული უნივერსიტეტის ტერიტორია,
ვაკე-საბურთალოს რაიონი, თბილისი,
საქართველო

(740) სალომე ჯელაძე

(540)

კოსტა
Costa

(591) შავ-თეთრი

(511)

32 – ლუდი, მინერალური და გაზიანი წყალი და სხვა უაღკოპოლო სასმელები; ხილის სასმელები და ხილის წვენები; ვაჟინები და სასმელების დასამზადებელი სხვა შედგენილობები.

33 – ალკოჰოლიანი სასმელები (ლუდის გარდა).

რეგისტრირებული სასაქონლო ნიშნები

(111) M 2019 30650 R

(151) 15 01 2019

(181) 15 01 2029

(260) AM 2017 91288 A

(220) 17 03 2017

(732) შპს „საქართველოს სუდი“
ვ. სარაჯიშვილის ქ. 22, 2200, თელავი,
საქართველო

(260) AM 2017 94255 A

(220) 20 09 2017

(732) პარინგტონ დეველოპმენტ ინკ.
ელვირა მენდესის სტრიტი, ვალარინო
ბლდგ, მე-3 სართ. პანამა, პანამის
რესპუბლიკა

(111) M 2019 30651 R

(151) 15 01 2019

(181) 15 01 2029

(260) AM 2017 91479 A

(220) 28 03 2017

(732) ფეშენ ტელევიუენ ლტკ
246 უესტ ბროდვეი, ნიუ იორკი, ნი 10013,
აშშ

(111) M 2019 30656 R

(151) 15 01 2019

(181) 15 01 2029

(260) AM 2017 94441 A

(220) 04 10 2017

(732) შპს „სენსო ვიტა ფარმასი“
ნიკოლოზ ყიფშიძის ქ. 12ბ, ბ.51, ვაკე-
საბურთალო, 99532, თბილისი,
საქართველო

(111) M 2019 30652 R

(151) 15 01 2019

(181) 15 01 2029

(260) AM 2017 93069 A

(220) 30 06 2017

(732) შპს „ბუგი“
მუხიანი, III მკრ., კორპ. 5, ბ. 30, 0172,
თბილისი, საქართველო

(111) M 2019 30657 R

(151) 15 01 2019

(181) 15 01 2029

(260) AM 2017 94561 A

(220) 11 10 2017

(732) შპს „შინაური“
შალვა ნუცუბიძის ფერდობი, II მკრ.,
კვარტ. II, კორპ. 1, ბ. 11, 0183, თბილისი,
საქართველო

(111) M 2019 30653 R

(151) 15 01 2019

(181) 15 01 2029

(260) AM 2017 93110 A

(220) 04 07 2017

(732) ვია ბააზოვი
ჩუბინიშვილის ქ. 42/5, 0164, თბილისი,
საქართველო

(111) M 2019 30658 R

(151) 15 01 2019

(181) 15 01 2029

(260) AM 2017 94566 A

(220) 11 10 2017

(732) შპს „სენსო ვიტა ფარმასი“
ნიკოლოზ ყიფშიძის ქ. 12ბ, ბ. 51,
ვაკე-საბურთალო, 99532, თბილისი,
საქართველო

(111) M 2019 30654 R

(151) 15 01 2019

(181) 15 01 2029

(260) AM 2017 94191 A

(220) 14 09 2017

(732) შპს „ტელეგრაფი“
აღმაშენებლის გამზ. 44, ჭოროხის ქ. 9,
0144, თბილისი, საქართველო

(111) M 2019 30659 R

(151) 15 01 2019

(181) 15 01 2029

(260) AM 2017 94568 A

(220) 11 10 2017

(732) შპს „სენსო ვიტა ფარმასი“
ნიკოლოზ ყიფშიძის ქ. 12ბ, ბ.51,
ვაკე-საბურთალო, 99532, თბილისი,
საქართველო

(111) M 2019 30655 R

(151) 15 01 2019

(181) 15 01 2029

(111) M 2019 30660 R (151) 15 01 2019 (181) 15 01 2029 (260) AM 2017 94587 A (220) 13 10 2017 (732) გრანდ კენდი ლღკ 31 მასის სტრ., ერევანი, 0061, სომხეთი	(732) გრანდ კენდი ლღკ 31 მასის სტრ., 0061, ერევანი, სომხეთი
(111) M 2019 30661 R (151) 15 01 2019 (181) 15 01 2029 (260) AM 2017 94588 A (220) 13 10 2017 (732) გრანდ კენდი ლღკ 31 მასის სტრ., ერევანი, 0061, სომხეთი	(111) M 2019 30666 R (151) 15 01 2019 (181) 15 01 2029 (260) AM 2017 94788 A (220) 27 10 2017 (732) გრანდ კენდი ლღკ 31 მასის სტრ., ერევანი, 0061, სომხეთი
(111) M 2019 30662 R (151) 15 01 2019 (181) 15 01 2029 (260) AM 2017 94710 A (220) 19 10 2017 (732) აბდი იბრაჰიმ ილაჩ სანაი ვე თიჯარეთ ანონიმ შირქეთი რეშითფაშა მაჰალესი ესქი ბიუიუქდერე ჯადესი No:4 34467 მასლაქი სარიერი სტამბოლი, თურქეთი	(111) M 2019 30667 R (151) 15 01 2019 (181) 15 01 2029 (260) AM 2017 95034 A (220) 10 11 2017 (732) სელინ 16 რიუ ვივიენ, პარიზი, 75002, საფრანგეთი
(111) M 2019 30663 R (151) 15 01 2019 (181) 15 01 2029 (260) AM 2017 94743 A (220) 24 10 2017 (732) ვაჟა ღვალაძე დიდი დიდობი, გ. ბრწყინვალის ქ., კორპ. 21, ბ. 26, 0131, თბილისი, საქართველო	(111) M 2019 30668 R (151) 15 01 2019 (181) 15 01 2029 (260) AM 2017 95072 A (220) 15 11 2017 (732) სს „სითი ლიზინგი“ ფალიაშვილის ქ.64, 0179, თბილისი, საქართველო
(111) M 2019 30664 R (151) 15 01 2019 (181) 15 01 2029 (260) AM 2017 94744 A (220) 24 10 2017 (732) ვაჟა ღვალაძე დიდი დიდობი, გ. ბრწყინვალის ქ., კორპ. 21, ბ. 26, 0131, თბილისი, საქართველო	(111) M 2019 30669 R (151) 15 01 2019 (181) 15 01 2029 (260) AM 2017 95081 A (220) 15 11 2017 (732) ზე ჯილდეტ კომპანი ელელსი უან ჯილდეტ პარკ, ბოსტონ, მასაჩუსეტს 02127, აშშ
(111) M 2019 30665 R (151) 15 01 2019 (181) 15 01 2029 (260) AM 2017 94787 A (220) 27 10 2017	(111) M 2019 30670 R (151) 15 01 2019 (181) 15 01 2029 (260) AM 2017 95095 A (220) 16 11 2017 (732) ევლ ინკ. 1, ინფინიტ ლუპი, კალიფორნია, კუპერტინო, 95014, აშშ
(111) M 2019 30665 R (151) 15 01 2019 (181) 15 01 2029 (260) AM 2017 94787 A (220) 27 10 2017	(111) M 2019 30671 R (151) 15 01 2019 (181) 15 01 2029 (260) AM 2017 95142 A (220) 21 11 2017

(732) მარიამ კვირიკაშვილი
სულხან ცინცაძის ქ. 34, 0160, თბილისი,
საქართველო

(260) AM 2017 95553 A
(220) 18 12 2017
(732) შპს „ეკარლის სარდაფი“
სოფ. ჭიკაბანი, ყვარელი, საქართველო

(111) M 2019 30672 R
(151) 15 01 2019
(181) 15 01 2029
(260) AM 2017 95406 A
(220) 06 12 2017
(732) აივობრიჯ ვენერზ ლიმიტედ
ლაძიშვილს 1, ნიქოზია, 1095, კვიპროსი

(111) M 2019 30678 R
(151) 15 01 2019
(181) 15 01 2029
(260) AM 2017 95579 A
(220) 21 12 2017
(732) ეთი გიდა სანაიი ვე თიჯარეთ ანონიმ
შირქეთი
ორგანიზე სანაიი ბიოლგესი 11.
ჯადლე ესქიშეხირ, თურქეთი

(111) M 2019 30673 R
(151) 15 01 2019
(181) 15 01 2029
(260) AM 2017 95409 A
(220) 07 12 2017
(732) შპს „კოფიტო“
რუსთაველის ქ. 80, ხაშური, 5700,
საქართველო

(111) M 2019 30679 R
(151) 15 01 2019
(181) 15 01 2029
(260) AM 2017 95580 A
(220) 21 12 2017
(732) ეთი გიდა სანაიი ვე თიჯარეთ ანონიმ
შირქეთი
ორგანიზე სანაიი ბიოლგესი 11.
ჯადლე ესქიშეხირ, თურქეთი

(111) M 2019 30674 R
(151) 15 01 2019
(181) 15 01 2029
(260) AM 2017 95467 A
(220) 11 12 2017
(732) ნიკა გოლეტიანი
ბახტრიონის ქ. 60, 2200, თელავი,
საქართველო

(111) M 2019 30680 R
(151) 15 01 2019
(181) 15 01 2029
(260) AM 2017 95581 A
(220) 21 12 2017
(732) ეთი გიდა სანაიი ვე თიჯარეთ ანონიმ
შირქეთი
ორგანიზე სანაიი ბიოლგესი 11.
ჯადლე ესქიშეხირ, თურქეთი

(111) M 2019 30675 R
(151) 15 01 2019
(181) 15 01 2029
(260) AM 2017 95491 A
(220) 12 12 2017
(732) სსიპ - ღვინის ეროვნული სააგენტო
მარშალ გელოვანის გამზ. 6, 0159,
თბილისი, საქართველო

(111) M 2019 30681 R
(151) 15 01 2019
(181) 15 01 2029
(260) AM 2017 95583 A
(220) 21 12 2017
(732) ეთი გიდა სანაიი ვე თიჯარეთ ანონიმ
შირქეთი
ორგანიზე სანაიი ბიოლგესი 11.
ჯადლე ესქიშეხირ, თურქეთი

(111) M 2019 30676 R
(151) 15 01 2019
(181) 15 01 2029
(260) AM 2017 95552 A
(220) 18 12 2017
(732) შპს „ეკარლის სარდაფი“
სოფ. ჭიკაბანი, ყვარელი, საქართველო

(111) M 2019 30682 R
(151) 15 01 2019
(181) 15 01 2029
(260) AM 2017 95585 A
(220) 21 12 2017
(732) ეთი გიდა სანაიი ვე თიჯარეთ ანონიმ
შირქეთი

(111) M 2019 30677 R
(151) 15 01 2019
(181) 15 01 2029

ორგანიზე სანაი ბიოლგესი 11. ჯადღე ესქიშეხირ, თურქეთი	(111) M 2019 30688 R (151) 15 01 2019 (181) 15 01 2029 (260) AM 2017 95671 A (220) 26 12 2017 (732) შპს „უნიფი“ ბაქოს ქ. 16, დიდუბე-ჩუღურეთის რაიონი, 0112, თბილისი, საქართველო
(111) M 2019 30683 R (151) 15 01 2019 (181) 15 01 2029 (260) AM 2017 95587 A (220) 21 12 2017 (732) ეთი გიდა სანაი ვე თიჯარეთ ანონიმ შირქეთი ორგანიზე სანაი ბიოლგესი 11. ჯადღე ესქიშეხირ, თურქეთი	(111) M 2019 30689 R (151) 15 01 2019 (181) 15 01 2029 (260) AM 2018 95928 A (220) 10 01 2018 (732) მასტერკარდ ინტერნეშენელ ინკორპორეტიდ 2000 პერჩეიზ სტრიტ, პერჩეიზ, ნ იუ-იორკი, 10577, აშშ
(111) M 2019 30684 R (151) 15 01 2019 (181) 15 01 2029 (260) AM 2017 95655 A (220) 25 12 2017 (732) ფკა უს ლლკ 1000 კრასლერ დრაივი, სიტი ოფ ობერნ ჰილსი, მიჩიგანის შტატი 48326, აშშ	(111) M 2019 30690 R (151) 15 01 2019 (181) 15 01 2029 (260) AM 2018 95930 A (220) 10 01 2018 (732) მასტერკარდ ინტერნეშენელ ინკორპორეტიდ 2000 პერჩეიზ სტრიტ, პერჩეიზ, ნიუ-იორკი, 10577, აშშ
(111) M 2019 30685 R (151) 15 01 2019 (181) 15 01 2029 (260) AM 2017 95656 A (220) 25 12 2017 (732) ფკა უს ლლკ 1000 კრასლერ დრაივი, სიტი ოფ ობერნ ჰილსი, მიჩიგანის შტატი 48326, აშშ	(111) M 2019 30691 R (151) 15 01 2019 (181) 15 01 2029 (260) AM 2018 95934 A (220) 10 01 2018 (732) შპს „ქართველი“ კახეთის გზატ. 110ა, ისანი-სამგორის რაიონი, 0151, თბილისი, საქართველო
(111) M 2019 30686 R (151) 15 01 2019 (181) 15 01 2029 (260) AM 2017 95668 A (220) 26 12 2017 (732) შპს „უნიფი“ ბაქოს ქ. 16, დიდუბე-ჩუღურეთის რაიონი, 0112, თბილისი, საქართველო	(111) M 2019 30692 R (151) 15 01 2019 (181) 15 01 2029 (260) AM 2018 95935 A (220) 10 01 2018 (732) შპს „ქართველი“ კახეთის გზატ. 110ა, ისანი-სამგორის რაიონი, 0151, თბილისი, საქართველო
(111) M 2019 30687 R (151) 15 01 2019 (181) 15 01 2029 (260) AM 2017 95670 A (220) 26 12 2017 (732) შპს „უნიფი“ ბაქოს ქ. 16, დიდუბე-ჩუღურეთის რაიონი, 0112, თბილისი, საქართველო	(111) M 2019 30693 R (151) 15 01 2019 (181) 15 01 2029 (260) AM 2018 95943 A (220) 11 01 2018

(732) ემპრესა კუბანა დელ ტაბაკო
(კუბატაბაკო)
კალე ნუევა No. 75 ე/უნივერსიდად ი
პედროსო, მუნიციპიო სერრო, პროვინსია
ლა ჰავანა, კუბა

(111) M 2019 30694 R
(151) 15 01 2019
(181) 15 01 2029
(260) AM 2018 95987 A
(220) 16 01 2018

(732) შპს „ლა-გეინი“
აღ. ყაზბეგის გამზ. 11ა, ბ. 42, 0177,
თბილისი, საქართველო

(111) M 2019 30695 R
(151) 15 01 2019
(181) 15 01 2029
(260) AM 2018 96000 A
(220) 16 01 2018

(732) შპს „ბატონო“
გოთუას ქ. 8, 0160, თბილისი,
საქართველო

(111) M 2019 30696 R
(151) 15 01 2019
(181) 15 01 2029
(260) AM 2018 96002 A
(220) 16 01 2018

(732) შპს „ბატონო“
გოთუას ქ. 8, 0160, თბილისი,
საქართველო

(111) M 2019 30697 R
(151) 15 01 2019
(181) 15 01 2029
(260) AM 2018 96016 A
(220) 17 01 2018

(732) შპს „სან ვაინ“
საირმის ქ. 4, 0194, თბილისი,
საქართველო

(111) M 2019 30698 R
(151) 15 01 2019
(181) 15 01 2029
(260) AM 2018 96070 A
(220) 22 01 2018

(732) ზე პროკტერ ენდ გემბლ კომპანი
უან პროკტერ ენდ გემბლ პლაზა,
ცინცინატი, ოჰაიო 45202, აშშ

(111) M 2019 30699 R
(151) 15 01 2019
(181) 15 01 2029
(260) AM 2018 96099 A
(220) 24 01 2018

(732) ოტკრიტოე აკციონერნოე ობშჩესტვო
„კომპანია „არნესტ“
ულ. კომბინატსკაია 6, ნევინომისკ,
სტავროპოლსკი კრაი, 357107, რუსეთის
ფედერაცია

(111) M 2019 30700 R
(151) 15 01 2019
(181) 15 01 2029
(260) AM 2018 96120 A
(220) 26 01 2018

(732) შპს „ბასტი-ბუბუ“
ვაჟა-ფშაველას გამზ. 76ბ, 0186,
თბილისი, საქართველო

(111) M 2019 30701 R
(151) 15 01 2019
(181) 15 01 2029
(260) AM 2018 96121 A
(220) 26 01 2018

(732) შპს „ბასტი-ბუბუ“
ვაჟა-ფშაველას გამზ. 76ბ, 0186,
თბილისი, საქართველო

(111) M 2019 30702 R
(151) 15 01 2019
(181) 15 01 2029
(260) AM 2018 96150 A
(220) 29 01 2018

(732) შპს „დეგა Dega“
სოფ. ტიბაანი, სიღნაღის რაიონი, 4209,
საქართველო

(111) M 2019 30703 R
(151) 15 01 2019
(181) 15 01 2029
(260) AM 2018 96169 A
(220) 31 01 2018

(732) პუბლიჩნოე აკციონერნოე ობშჩესტვო
„ჩელიაბინსკი ტრუბოპროკატნი ზავოდ“
454 129, ჩელიაბენსკაია ობლასტ, გ. ჩე-
ლიაბენსკი, ულ. მაშინოსტროიტელეი,
დ. 21, რუსეთის ფედერაცია

(111) M 2019 30704 R
(151) 15 01 2019
(181) 15 01 2029

(260) AM 2018 96173 A

(220) 31 01 2018

(732) შკოლა აუტო ა.ს.

ტრ. ვაკლავა კლემენტა 869, მლადა
ბოლესლავ II, მლადა ბოლესლავ,
CZ-293 01, ჩეხეთის რესპუბლიკა

დეტროიტი, მიჩიგანის შტატი 48265-3000,
აშშ

(111) M 2019 30705 R

(151) 15 01 2019

(181) 15 01 2029

(260) AM 2018 96179 A

(220) 01 02 2018

(732) სევა ენიმალ ჰელს ინკ.

199 ბაი სტრიტი, კომერს ქორტ უესტ
სვიტი 5300 ტორონტო ON M5L 1B9,
კანადა

(111) M 2019 30706 R

(151) 15 01 2019

(181) 15 01 2029

(260) AM 2018 96216 A

(220) 02 02 2018

(732) შპს „ალაზანი ვაინერი“

დ. თავდადებულის ქ. 3, 4800, ევარელი,
საქართველო

(111) M 2019 30707 R

(151) 15 01 2019

(181) 15 01 2029

(260) AM 2018 96298 A

(220) 09 02 2018

(732) მერკ შარპ & დომე კორპ.

უან მერკ დრაივი, უაიტჰაუს-სტეიშენი,
ნიუ-ჯერსი, 08889, აშშ

(111) M 2019 30708 R

(151) 15 01 2019

(181) 15 01 2029

(260) AM 2018 96300 A

(220) 09 02 2018

(732) მერკ შარპ & დომე კორპ.

უან მერკ დრაივი, უაიტჰაუს-სტეიშენი,
ნიუ-ჯერსი 08889, აშშ

(111) M 2019 30709 R

(151) 16 01 2019

(181) 16 01 2029

(260) AM 2017 95353 A

(220) 05 12 2017

(732) ჯენერალ მორტორს დეკ

300 რეინესანს სენტერი, სიტი ოფ

დაჩქარებული პროცედურით რეგისტრირებული სასაქონლო ნიშნები

რეგისტრაციის გაუქმების მოთხოვნით საჩივრის შეტანა შესაძლებელია საქპატენტის სააპელაციო პალატაში გამოქვეყნებიდან 3 თვის ვადაში.

(111) M 2019 30644 R

(151) 11 01 2019

(181) 11 01 2029

(210) AM 100885

(220) 26 12 2018

(732) სს „მ² უძრავი ქონება“

ი. ჭავჭავაძის გამზ. 29, სართ. 3,

თბილისი, საქართველო

(740) ნიკოლოზ ჯაღალანია

(540)

Vakhvakhishvili Cellar

(591) შავ-თეთრი

(511)

33 – ალკოჰოლიანი სასმელები (ლუდის გარდა).

35 – რეკლამა; მართვა საქმიან სფეროში; აღმინისტრირება საქმიან სფეროში; საოფისე სა-მსახური.

36 – დაზღვევა; ფინანსებთან დაკავშირებული საქმიანობა; ფულად-საკრედიტო ოპერაციები; უძრავ ქონებასთან დაკავშირებული ოპერაციები.

37 – მშენებლობა; რემონტი; დანადგარების დაყენება.

39 – ტრანსპორტირება; საქონლის შეფუთვა და შენახვა; მოგზაურობის ორგანიზება.

43 – საკვები პროდუქტებითა და სასმელებით უზრუნველყოფა; დროებითი საცხოვრებელი უზრუნველყოფა.

(111) M 2019 30645 R

(151) 11 01 2019

(181) 11 01 2029

(210) AM 100886

(220) 26 12 2018

(732) სს „მ² უძრავი ქონება“

ილია ჭავჭავაძის გამზ.29, მესამე სართ.

თბილისი, საქართველო

(740) ნიკოლოზ ჯაღალანია

(540)

ვახვახიშვილის მარანი

(591) შავ-თეთრი

(511)

33 – ალკოჰოლიანი სასმელები (ლუდის გარდა).

35 – რეკლამა; მართვა საქმიან სფეროში; აღმინისტრირება საქმიან სფეროში; საოფისე სა-მსახური.

36 – დაზღვევა; ფინანსებთან დაკავშირებული საქმიანობა; ფულად-საკრედიტო ოპერაციები; უძრავ ქონებასთან დაკავშირებული ოპერაციები.

37 – მშენებლობა; რემონტი; დანადგარების დაყენება.

39 – ტრანსპორტირება; საქონლის შეფუთვა და შენახვა; მოგზაურობის ორგანიზება.

43 – საკვები პროდუქტებითა და სასმელებით უზრუნველყოფა; დროებითი საცხოვრებელი უზრუნველყოფა.

(111) M 2019 30646 R

(151) 11 01 2019

(181) 11 01 2029

(210) AM 100887

(220) 26 12 2018

(732) სს „მ² უძრავი ქონება“

ი. ჭავჭავაძის გამზ. 29, სართ. 3,

თბილისი, საქართველო

(740) ნიკოლოზ ჯაღალანია

(540)

Vahvahishvili Cellar

(591) შავ-თეთრი

(511)

33 – ალკოჰოლიანი სასმელები (ლუდის გარდა).

35 – რეკლამა; მართვა საქმიან სფეროში; აღმინისტრირება საქმიან სფეროში; საოფისე სა-მსახური.

36 – დაზღვევა; ფინანსებთან დაკავშირებული საქმიანობა; ფულად-საკრედიტო ოპერაციები; უძრავ ქონებასთან დაკავშირებული ოპერაციები.

37 – მშენებლობა; რემონტი; დანადგარების დაყენება.

39 – ტრანსპორტირება; საქონლის შეფუთვა და შენახვა; მოგზაურობის ორგანიზება.

43 – საკვები პროდუქტებითა და სასმელებით უზრუნველყოფა; დროებითი საცხოვრებელი უზრუნველყოფა.

(111) M 2019 30647 R
 (151) 11 01 2019
 (181) 11 01 2029
 (210) AM 100888
 (220) 26 12 2018
 (732) სს „მ² უძრავი ქონება“
 ი. ჭავჭავაძის გამზ. 29, სართ. 3,
 თბილისი, საქართველო
 (740) ნიკოლოზ ჯალაღანი
 (540)

გახვანიშვილების მარანი

(591) შავ-თეთრი
 (511)
 33 – ალკოჰოლიანი სასმელები (ლუდის გარდა).

35 – რეკლამა; მართვა საქმიან სფეროში; აღმინისტრირება საქმიან სფეროში; საოფისე სა-
 მსახური.

36 – დაზღვევა; ფინანსებთან დაკავშირებული საქმიანობა; ფულად-საკრედიტო ოპერაციები; უძრავ ქონებასთან დაკავშირებული ოპერაციები.

37 – მშენებლობა; რემონტი; დანადგარების დაყენება.

39 – ტრანსპორტირება; საქონლის შეფუთვა და შენახვა; მოგზაურობის ორგანიზება.

43 – საკვები პროდუქტებითა და სასმელებით უზრუნველყოფა; დროებითი საცხოვრებელი უზრუნველყოფა.

(111) M 2019 30648 R
 (151) 14 01 2019
 (181) 14 01 2029
 (210) AM 100891
 (220) 27 12 2018
 (732) შპს „ბელაქუა“
 ირ. აბაშიძის ქ. 51, 0179, თბილისი,
 საქართველო
 (540)



(591) ცისფერი, წითელი, ლურჯი, თეთრი
 (531) 01.15.15; 26.13.25; 27.05.01; 27.05.02;
 27.05.10; 29.01.13

(511)
 32 – მინერალური და გაზიანი წყალი, სასმე-
 ლი წყალი, სუფრის წყალი.

(111) M 2019 30649 R
 (151) 14 01 2019
 (181) 14 01 2029
 (210) AM 100917
 (220) 04 01 2019
 (732) შპს „გიუანი“
 თამარ მეფის გამზ. 2, ძველი თბილისის
 რაიონი, 0102, თბილისი, საქართველო
 (540)

Perle Du Caucase

GIUAANI



კავკასიის მარგალიტი
 გიუანი
 Жемчужина Кавказа
 Гиуаани
 Pearl of the Caucasus
 Giuaani
 高加索之珠
 古阿尼

(591) ყავისფერი, თეთრი, შავი
 (531) 06.07.04; 06.07.08; 06.07.25; 06.19.07;
 27.05.01; 28.03; 28.05; 28.19; 29.01.13

(511)
 33 – ალკოჰოლიანი სასმელები (ლუდის გარდა).

(111) M 2019 30710 R
 (151) 16 01 2019
 (181) 16 01 2029
 (210) AM 99771
 (220) 09 10 2018
 (732) შპს „Bolero & Company“
 მარშალ გელოვანის გამზ. 13, სართ.9,
 0159, თბილისი, საქართველო
 (540)

ბბელი
MGELI
МГЕЛИ

(591) შავ-თეთრი
(511)
33 – ალკოჰოლიანი სასმელები (ლუდის გარდა).

(111) M 2019 30711 R
(151) 17 01 2019
(181) 17 01 2029
(210) AM 100872
(220) 24 12 2018
(732) ლევან საჭაპურიძე
გიორგი ბრწყინვალეს ქ. 29, ბ. 7, 0131,
თბილისი, საქართველო
(540)



(531) 19.07.01; 19.07.17; 19.07.20; 19.07.23
(554) მოცულობითი
(511)
21 – მინის, ფაიფურისა და კერამიკის ჭურჭელი.
33 – ალკოჰოლიანი სასმელები (ლუდის გარდა).
35 – რეკლამა; მართვა საქმიან სფეროში; აღ-
მინისტრირება საქმიან სფეროში; საოფისე სა-
მსახური, საცალო და საბითუმო ვაჭრობა.

(111) M 2019 30712 R
(151) 17 01 2019
(181) 17 01 2029
(210) AM 100903
(220) 28 12 2018
(732) რატი ბაბილოძე
ნინო აბაშიძე ორბელიანის ქ. 59, დიდი
დიდოძი, თბილისი, საქართველო
(540)



(591) მწვანე
(531) 27.07.01; 27.07.11; 28.03; 29.01.03

(511)
32 – ლუდი, მინერალური და გაზიანი წყალი
და სხვა უალკოჰოლო სასმელები; ხილის სას-
მელები და ხილის წვენები; ვაჭინები და სასმე-
ლების დასამზადებელი სხვა შედგენილობე-
ბი.

(111) M 2019 30713 R
(151) 17 01 2019
(181) 17 01 2029
(210) AM 100902
(220) 28 12 2018
(732) რატი ბაბილოძე
ნინო აბაშიძე ორბელიანის ქ. 59, დიდი
დიდოძი, თბილისი, საქართველო
(540)



(591) შავი, წითელი, ყვითელი
(531) 19.09.01; 19.09.02; 29.01.13
(511)
33 – ალკოჰოლიანი სასმელები (ლუდის გარდა).

საერთაშორისო სასაქონლო ნიშნები, რომლებზეც ბამოტანილია გადაწყვეტილება დასვის მინიჭების შესახებ

გადაწყვეტილების გასაჩივრება შესაძლებელია საქპატენტის სააპელაციო პალატაში გამოქვეყნებიდან 3 თვის ვადაში ან მცხეთის რაიონული სასამართლოს ადმინისტრაციულ საქმეთა კოლეგიაში 1 თვის ვადაში (მის.: ქალაქი მცხეთა, სამხედროს ქ. №17).

(260) AM 2019 93285 A*

(800) 948459

(151) 2007 09 17

(891) 2017 04 05

(731) Aktsionernoe Obchtchestvo "NARODNY

SBEREGATELNY BANK

KAZAKHSTANA"

Al-Farabi Ave., 40, 050059 Almaty

(A26M3K5), Kazakhstan

(540)

HALYK

(591) Black, white

(511)

36 – Insurance services; financial affairs; monetary affairs; real estate affairs.

(260) AM 2019 93287 A*

(800) 948460

(151) 2007 09 17

(891) 2017 04 05

(731) Aktsionernoe Obchtchestvo "NARODNY

SBEREGATELNY BANK

KAZAKHSTANA"

Al-Farabi Ave., 40, 050059 Almaty

(A26M3K5), Kazakhstan

(540)

ХАЛЫК

(591) Black, white

(531) 28.05

(511)

36 – Insurance services; financial affairs; monetary affairs; real estate affairs.

(260) AM 2019 93363 A*

(800) 960498

(151) 2007 09 17

(891) 2017 04 05

(731) Aktsionernoe Obchtchestvo "NARODNY

SBEREGATELNY BANK

KAZAKHSTANA"

Al-Farabi Ave., 40, 050059 Almaty

(A26M3K5), Kazakhstan

(540)

ХАЛЫК

(591) Black, white

(531) 28.05

(511)

36 – Insurance services, including accident insurance and health insurance, medical insurance, real property insurance, corporate risk insurance, agricultural production insurance, insurance for judges and their property, civil liability insurance for notaries, civil liability insurance for auditors and their firms, contractual civil liability insurance, civil liability insurance (damage claims), cargo insurance, transport insurance, civil liability insurance for vehicle owners, civil liability insurance for carriers, reinsurance; financial activities, including investment portfolio management, brokerage activities, activation of retirement contributions and pension arrears, retirement asset investment management; credit operations; banking services, including receiving deposits, opening and keeping of accounts for natural persons and legal entities; opening and keeping of accounts for bank correspondents and organizations that perform certain types of banking operations; opening and keeping of accounts regarding metals for legal entities and natural persons taking into account the physical quantity of the refined precious metals and currencies in precious metals belonging to that person; purchase, pledge, discount, deposit and sale of precious metals in ingots, coins of precious metal; purchase, pledge, discount and sale of jewelry containing precious metals and precious stones; cash transactions, particularly cash receipt and payment, including exchange, calculation, sorting, packaging and storage thereof; transfer operations, particularly payment and transfer at the request of natural persons and legal entities; monitoring operations, particularly discount of business assets and of other lending commitments of natural persons and legal entities; banking operations for borrowing, particularly bank financing by credits in monetary form with conditions of cost of credit, maturity and redemption; organization of foreign currency exchange operations; payment card activities; cashing of banknotes, money and securities; documentary remittance (with the exception of bills of exchange); issuance and confirmation of letters of credit, irrevocable letters of credit and execution thereof; granting of banking guarantees whose execution is foreseen in monetary form; granting of bank guarantees and other commitments for third parties whose execution is foreseen in monetary form; operations with bills of exchange, particularly cashing of bills of exchange, provision of

services for the payment of bills of exchange by payers, as well as payment of bills of exchange, intermediary services for acceptance of bills of exchange; lease-purchasing activities; issuance of one's own securities; factoring operations, particularly acquisition of payment summons rights concerning buyers of merchandise (works, services) with acceptance of the risk of non-payment; forfeiting operations, particularly payment of receivables by purchasers of merchandise (works, services) by acquisition of non-negotiable bills of exchange; fiduciary operations, particularly money management, liens on mortgage loans and refined precious metals in the interests and upon request of constituents; operations involving safes, particularly safe deposit services for securities issued in documentary form, documents and securities of customers, including rental of safes and premises; operations with real property.

(260) AM 2019 95761 A

(800) 1380070

(151) 2017 05 12

(891) 2017 05 12

(731) KEMA d.o.o.

Puconci 393, SI-9201 Puconci, Slovenia

(540)

KEMA

(591) Black, white

(511)

1 – Chemicals used in industry; chemicals for use in construction; chemical preparations for the manufacture of paints; colour stabilizers; moisture repellent coatings (other than paints); colour-brightening chemicals for industrial purposes; unprocessed artificial resins; epoxy resins; polyurethane resins; cement (metallurgy); adhesives used in industry; adhesives for the building industry; epoxy adhesives for construction; polyurethane adhesives; adhesive compounds for thermal insulating boards, sheets and panels (adhesives for use in construction); adhesives for tiles, natural stone, aerated concrete, marble, facade elements, clinker, siporex, styropor, polystyrene and other floor, ceiling and wall coverings; adhesives for wall tiles; adhesives for affixing insulating boards and panels; adhesives for applying wall coverings; adhesives for wallpaper; oil cement (putty); contact cements; gums (adhesives), other than for stationery or household purposes; wallpaper removing preparations; gum solvents, degumming preparations; solvents for paints and lacquers; solvents for varnishes; additives for concrete and cement mortar, not included in other classes; agglutinants for concrete; concrete preservatives, except paints and oils; cement-waterproofing chemicals, except paints; chemical impregnating agents for concrete; chemical impregnating agents for cement; cement preservatives, except paints and oils; concrete-aeration chemicals; preservatives for tiles, except

paints and oils; brickwork preservatives, except paints and oils; masonry preservatives, except paints and oils; damp-proofing chemicals, except paints, for masonry; foundry moulding preparations; fireproofing preparations; anti-damp insulating compositions (other than paint).

2 – Paints, varnishes, lacquers; binding preparations for paints, lacquers and varnishes; primers and priming compounds belonging to this class; coatings (paints); epoxy coatings (paints); resinous coatings; coatings (paints) for waterproofing (except chemicals); fireproof paints; ceramic paints, coatings (paints) for ceramics; coatings for roofing felt (paints), coatings for tarred felt (paints); epoxy resins for use in covering surfaces of buildings (coatings); decorative coatings (paints); coatings for use as primers; polyurethane coatings (paints); colorants; binding agents for paints; agglutinants for paints; stabilisers for paints; preservatives against rust and against deterioration of wood; anti-corrosive preparations; protective preparations for metals; anti-corrosive bands, anti-corrosive coatings (paints); mordants; raw natural resins; metals in foil and powder form for painters, decorators, printers and artists.

3 – Bleaching preparations and other substances for laundry use; cleaning, polishing, scouring and abrasive preparations; cleaning agents; tile and clinker cleaners; cleaning preparations for tools; cloths impregnated with a detergent for cleaning; non-slipping liquids for floors; abrasives; abrasive paper; sandcloth, abrasive cloth; pumice stone; polishing paper; degreasers, other than for use in manufacturing processes; paint stripping preparations, colour removing preparations; rust removing preparations.

17 – Unprocessed and semi-processed rubber, gutta-percha, gum, asbestos, mica and substitutes for all these materials; plastics in extruded form for use in manufacture; polystyrene (semi-processed); polyurethane foam (semi-finished); expansion joint fillers; flexible pipes, tubes and hoses, not of metal; packing, stopping and insulating materials; jointing compounds and sealants, joint filling compounds, joint fillers; epoxy joint fillers; sealant compounds for joints; polyurethane sealants; levelling compounds (packing, sealing and stopping material); wall and ceiling levelling compounds (packing, sealing and stopping material); interior levelling compounds and patching pastes for filling and sealing joints; caulking compounds; weatherstripping compositions; water-tight compounds; water-tight revetments for the protection of foundations; water-tight rings, stuffing rings; lute; wood fillers belonging to this class (packing, stopping, sealing and insulating materials); waterproof materials based on polymeric cement; epoxy pastes and products based on epoxy resins (packing and sealing materials); sealing tapes, sealing bands; bituminous bands and tapes (for sealing); binding elements (packing, sealing and stop-

ping material); chemical compositions for repairing leaks; insulating materials; thermal insulating materials; non-conducting materials for retaining heat; thermal insulating material for facades; insulating plaster; substances for insulating buildings against moisture; anti-cold and anti-heat insulating compositions; glass fiber insulation materials for use in construction; insulating watertight compositions for buildings; insulating paints; insulation boards made from mineral wool; insulating boards and panels for under floor heating; insulating bands and insulating tapes; insulating materials made of polyurethane foam; polyurethane foam for insulating purposes.

35 – Advertising; business management; business administration; office functions; administrative processing of purchase orders; secretarial services; invoicing; compilation of information into computer databases; organization of trade fairs for commercial or advertising purposes; organization of exhibitions for commercial or advertising purposes; publication of publicity texts; dissemination of advertising matter; on-line advertising on a computer network; demonstration of goods; distribution of samples; shop window dressing; commercial information and advice for consumers (consumer advice shop); business inquiries; business research; cost price analysis; marketing research; preparation of publicity material; opinion polling; personnel recruitment; auctioneering; outsourcing services (business assistance); sales promotion for others; procurement services for others (purchasing goods and services for other businesses); presentation of goods on communication media, for retail purposes; marketing services and wholesale and retail sale services of articles and products for building construction; marketing services and wholesale and retail sale services of the aforementioned goods from classes 1, 2, 3, 17 and 19, including sale via the Internet and on-line sale on a computer network (electronic commerce); organization of prize draws for promotional purposes; organizing of prize competitions and prize games for promotional purposes.

41 – Education; providing of training; entertainment; sporting and cultural activities; academies (education); arranging and conducting of seminars; arranging and conducting of workshops (training); practical training (demonstration); organization of exhibitions for educational purposes; providing on-line electronic publications, not downloadable; writing of texts, other than publicity texts; publication of texts, other than publicity texts; publication of electronic books and journals on-line; game services provided on-line from a computer network; arranging of contests with prize awards for entertainment or educational purposes.

(260) AM 2019 95955 A
(800) 1383759
(151) 2017 10 18
(891) 2017 10 18
(731) RENAULT TRUCKS Defense
15 bis allée des Marronniers, Camp de Satory,
F-78000 VERSAILLES, France
(540)

ARQUUS

(591) Black, white
(531) 27.05.17
(511)
7 – Machine tools, in particular machines for the production, servicing and maintenance of land and amphibious vehicles and weapons; engines (except engines for land vehicles), coupling and transmission components (except those for land vehicles); power generators, generators of electricity, auxiliary power units; robots (machines), lifting machines (cranes), bridge construction apparatus, clearance apparatus, bulldozers, machines and devices for preparing lands, spare parts and components and accessories for all the aforesaid goods.

13 – Firearms, armament system for armored vehicles, machine guns, missile launchers, cannons, artillery guns, howitzers, weapons carts, remote controlled turrets, explosives, ammunition, pyrotechnic components, detonators, spare parts, components and accessories of all the aforesaid products.

37 – Construction, maintenance, renovation and repair of machines and machine components; construction, maintenance, renovation and repair of combat vehicles and components of vehicles and weapon systems, information on the repair and renovation of vehicles, retreading of tires.

(260) AM 2019 96013 A
(800) 1383280
(151) 2017 08 29
(891) 2017 08 29
(731) Otkrytoe aktsionernoe obshchestvo
"NIZHEGORODSKY MASLO-ZHIROVOY
KOMBINAT"
sh. Zhirkombinata, 11, RU-603950 g. Nizhny
Novgorod, Russian Federation
(540)

Рецепты чистоты

(591) Black, white
(531) 28.05
(511)
3 – Rust removing preparations; color-removing preparations; starch glaze for laundry purposes; deodorant soap; cakes of toilet soap; terpenes [essential oils]; after-shave lotions; almond milk for cosmetic purposes; hair spray; descaling preparations for household purposes; jasmine oil; scented water; abra-

sive paper; make-up preparations; lacquer-removing preparations; turpentine for degreasing; sun-tanning preparations [cosmetics]; lavender oil; quillaia bark for washing; eau de Cologne; geraniol; astringents for cosmetic purposes; fumigation preparations [perfumes]; bergamot oil; emery; bath salts, not for medical purposes; washing soda, for cleaning; joss sticks; shoe wax; adhesives for affixing false hair; henna [cosmetic dye]; tissues impregnated with cosmetic lotions; nail care preparations; breath freshening strips; hair waving preparations; silicon carbide [abrasive]; floor wax; beauty masks; sandpaper; cake flavorings [essential oils]; shining preparations [polish]; laundry glaze; scented wood; preparations to make the leaves of plants shiny; polish for furniture and flooring; petroleum jelly for cosmetic purposes; hair dyes; shoe cream; drying agents for dishwashing machines; perfumes; oils for perfumes and scents; mouthwashes, not for medical purposes; polishing preparations; nail polish; cosmetic preparations for slimming purposes; essential oils of lemon; soap for brightening textile; creams for leather; potpourris [fragrances]; balms, other than for medical purposes; abrasive cloth; incense; varnish-removing preparations; non-slipping wax for floors; heliotropine; oil of turpentine for degreasing; polishing rouge; essential oils of citron; deodorants for human beings or for animals; laundry bleach; adhesives for affixing false eyelashes; corundum [abrasive]; make-up; hydrogen peroxide for cosmetic purposes; rose oil; laundry starch; antiperspirants [toiletries]; toilet water; adhesives for cosmetic purposes; essential oils; lip glosses; bath preparations, not for medical purposes; mascara; greases for cosmetic purposes; antistatic preparations for household purposes; eyebrow pencils; bases for flower perfumes; abrasives; degreasers, other than for use in manufacturing processes; grinding preparations; neutralizers for permanent waving; canned pressurized air for cleaning and dusting purposes; deodorants for pets; bleaching salts; cotton sticks for cosmetic purposes; floor wax removers [scouring preparations]; lotions for cosmetic purposes; almond oil; flavorings for beverages [essential oils]; volcanic ash for cleaning; cotton wool for cosmetic purposes; cosmetics for animals; talcum powder, for toilet use; false eyelashes; shampoos for pets; color- [colour-] brightening chemicals for household purposes [laundry]; amber [perfume]; cosmetic preparations for baths; pumice stone; air fragrancing preparations; essential oils of cedarwood; shampoos; soda lye; cleansing milk for toilet purposes; sachets for perfuming linen; polishing creams; wallpaper cleaning preparations; breath freshening sprays; badian essence; eyebrow cosmetics; dentifrices; carbides of metal [abrasives]; preservatives for leather [polishes]; stain removers; detergents, other than for use in manufacturing operations and for medical purposes; tailors' wax; depilatory wax; antiperspirant soap; musk [perfumery]; polishing

stones; emery cloth; cleaning preparations; soap; smoothing stones; lavender water; non-slipping liquids for floors; refurbishing preparations; cobblers' wax; emery paper; scouring solutions; denture polishes; cosmetic preparations for eyelashes; cleaning chalk; cosmetics; laundry wax; false nails; cloths impregnated with a detergent for cleaning; glass cloth [abrasive cloth]; pomades for cosmetic purposes; bleaching preparations [decolorants] for cosmetic purposes; cosmetic preparations for skin care; paint stripping preparations; aloe vera preparations for cosmetic purposes; laundry soaking preparations; laundry preparations; shaving stones [astringents]; sunscreen preparations; cosmetic creams; decorative transfers for cosmetic purposes; perfumery; fabric softeners for laundry use; nail art stickers; make-up powder; ethereal essences; oils for toilet purposes; soap for foot perspiration; douching preparations for personal sanitary or deodorant purposes [toiletries]; dry-cleaning preparations; lipstick cases; ionone [perfumery]; preparations for cleaning dentures; leather bleaching preparations; mint for perfumery; colorants for toilet purposes; dry shampoos; whitening; shoemakers' wax; tripoli stone for polishing; dental bleaching gels; bleaching soda; Javelle water; skin whitening creams; toothpaste; mint essence [essential oil]; almond soap; safrol; beard dyes; lipsticks; aromatics [essential oils]; shaving soap; creams for leather; make-up removing preparations; cosmetic pencils; extracts of flowers [perfumes]; pastes for razor strops; shoe polish; diamantine [abrasive]; hair lotions; alum stones [astringents]; massage gels, other than for medical purposes; mustache wax; toiletries; oils for cleaning purposes; smoothing preparations [starching]; laundry blueing; depilatory preparations; gaultheria oil; polishing paper; polishing wax; preparations for unblocking drain pipes; oils for cosmetic purposes; cosmetic dyes; shaving preparations; cosmetic kits; windshield cleaning liquids; ammonia [volatile alkali] [detergent].

5 – Disinfectant soap; medicated soap.

(260) AM 2019 96210 A

(800) 1385769

(151) 2017 12 01

(891) 2017 12 01

(731) APPLE INC.

One Apple Park Way, Cupertino CA 95014,
USA

(540)

MUSICKIT

(591) Black, white

(511)

9 – Computer software used in developing other software applications; application development software.

(260) AM 2019 96747 A
 (800) 1390823
 (151) 2017 12 29
 (891) 2017 12 29
 (731) PAVLOVO BUS PLANT LIMITED
 Suvorova St., 1 Pavlovo RU-606108 Nizhny
 Novgorod region, Russian Federation
 (540)

ПАЗ

(591) Black and white
 (531) 27.05.23; 28.05
 (511)
 12 – Motor buses; motor coaches; bodies for vehicles; automobile bodies; tipping bodies for trucks.

(260) AM 2019 96748 A
 (800) 1390878
 (151) 2018 01 12
 (891) 2018 01 12
 (731) BIOFARMA
 50 rue Carnot F-92284 SURESNES cedex,
 France
 (540)

ДЕТРА-ПРОКТ

(591) Black and white
 (531) 28.05
 (511)
 5 – Pharmaceutical products, medical and veterinary preparations; sanitary products for medical purposes; dietetic food and substances for medical or veterinary use, food for babies; food supplements for humans and animals; plasters, materials for dressings; material for dental fillings and dental impressions; disinfectants; products for destroying vermin; fungicides, herbicides.

(260) AM 2019 96749 A
 (800) 1390898
 (151) 2017 03 07
 (891) 2017 03 07
 (731) KURARAY EUROPE GMBH
 Phillip-Reis-Straße 4 65795 Hattersheim,
 Germany
 (540)

trosifol

(591) Cyan
 (531) 27.05.17; 29.01.04
 (511)
 1 – Polyvinyl acetal; polyvinyl butyral; ionomers.

17 – Plastic foils, sheets, plates, and films to be used in interlayers in safety glass, photovoltaic modules or displays; plastics in extruded or casted form for use in manufacture, packing or insulating materials; plastic in form of sheets, woven or nonwoven for use in manufacture; semi-finished plastic goods in form of films, plates, pipes, woven, non-woven or rods.

(260) AM 2019 96750 A
 (800) 1390903
 (151) 2017 08 02
 (891) 2017 08 02
 (731) TAMATEH CO
 5th Floor, Barsavera Bldg., First (beginning)
 of Baharestan-e 2 St., Sajjad Blvd., Mashhad
 Khorasan Razavi, Iran (Islamic Republic of)
 (540)



(591) Red, yellow, green and pink
 (531) 05.09.15; 25.01.01; 28.01; 29.01.15
 (526) "Tomato Paste", "Canned", and "FOOD PRODUCTS" in Latin and "Sanaye Ghazaei" in farsi characters in addition the applicant has only exclusive right to use the image of tomatoes placing as per attached specimen.
 (511)
 29 – Tomato paste.
 35 – Export, retail and wholesale services of tomato paste.
 39 – Packaging services of tomato paste.

(260) AM 2019 96751 A
 (800) 1390932
 (151) 2017 11 27
 (891) 2017 11 27
 (731) GUANGDONG XINGFA ALUMINIUM
 CO., LTD.
 No. 23 Renhe Rd., Nanzhuang Town,
 Chancheng District Foshan City, Guangdong
 Province, China

(540)



(591) Black and white

(531) 26.13.25; 28.03

(511)

6 – Ironmongery; padlocks; keys; locks of metal, other than electric; aluminium; alloys of common metal; laths of metal; sheets and plates of metal; tubes of metal; doors of metal; blinds of metal; wall linings of metal for building; window frames of metal; door frames of metal; framework of metal for building; building materials of metal; partitions of metal; windows of metal; linings of metal for building; metal wallboards; door stops of metal; chains of metal; window pulleys; fittings of metal for windows; door handles of metal; furniture fittings of metal; fittings of metal for beds; door fittings of metal; window stops of metal; sliding rails of metal; hinges of metal.

(260) AM 2019 96752 A

(800) 1390957

(151) 2017 12 05

(891) 2017 12 05

(731) KONINKLIJKE PHILIPS N.V.

High Tech Campus 5 NL-5656 AE
Eindhoven, Netherlands

(540)



(591) Black, white and blue

(531) 02.09.25; 26.04.02; 26.04.05; 26.04.16;
26.04.24; 28.05; 29.01.13

(511)

10 – Surgical apparatus and instruments; radiology screens for medical purposes; medical apparatus and instruments; x-ray photographs for medical purposes; x-ray tubes for medical purposes; protection devices against x-rays, for medical purposes; artificial breasts; diagnostic apparatus for medical purposes; tomographs for medical purposes.

35 – Dissemination of advertising matter; demonstration of goods; updating of advertising material; distribution of samples; publicity material rental; public relations; shop window dressing; organization

of exhibitions for commercial or advertising purposes; business information; opinion polling; sales promotion for others; word processing; advertising by mail order; business management of performing artists; organization of trade fairs for commercial or advertising purposes; on-line advertising on a computer network; news clipping services; presentation of goods on communication media, for retail purposes; writing of publicity texts; compilation of statistics; layout services for advertising purposes; marketing; design of advertising materials; administration of consumer loyalty programs.

36 – Organization of collections; financial sponsorship.

41 – Organization of competitions [education or entertainment]; rental of show scenery; providing recreation facilities; teaching, educational services; instruction services; arranging and conducting of colloquiums; arranging and conducting of conferences; arranging and conducting of congresses; organization of exhibitions for cultural or educational purposes; health club services [health and fitness training]; organization of sports competitions; party planning [entertainment]; practical training [demonstration]; arranging and conducting of seminars; arranging and conducting of symposiums; organization of lotteries; photographic reporting; photography; ticket agency services [entertainment]; layout services, other than for advertising purposes; arranging and conducting of in-person educational forums; education services, namely online education.

44 – Medical equipment rental; health counselling; health counseling.

(260) AM 2019 96753 A

(800) 1390965

(151) 2017 11 23

(891) 2017 11 23

(731) Private Joint Stock Company "ARTEMOVSK WINERY"

87 Patris Lumumba Str. Artemivsk, Donetsk
Region 84500, Ukraine

(540)

Artinero

(591) Black and white

(531) 27.05.17

(511)

33 – Alcoholic beverages, except beer; alcoholic beverages containing fruit; digesters (liqueurs and spirits); herb liqueurs; aperitifs; brandy; sparkling wines; vermouth; wine; flavoured wine; white wines; grape wine; table wines; old wine; dessert wines; semi-dry sparkling wines; sweet sparkling wines; dry sparkling wines; semi-sweet sparkling wines; muscat sparkling wines; vintage wine; muscat

wine; semi-sweet wine; semi-dry wine; ordinary wine; carbonated wine; fruit wines; rose wines; sweet wines; dry wines; red wines; whisky; vodka; gin; cocktails; curacao; liqueurs; fruit liqueurs; pre-mixed alcoholic beverages, other than beer-based; chocolate liqueurs; bitters; distilled beverages; piquette; rum; cider; low alcohol drinks, except beers; spirits (beverages); alcoholic extracts; fruit extracts, alcoholic.

(260) AM 2019 96777 A

(800) 1391576

(151) 2017 12 20

(891) 2017 12 20

(731) BIOFARMA

50 rue Carnot, F-92284 Suresnes Cedex,
France

(540)

ZOPRIND

(591) Black, white

(511)

5 – Pharmaceutical products, medical preparations, veterinary preparations; sanitary products for medical purposes; dietetic food and substances for medical or veterinary use, food for babies; food supplements for humans and animals; plasters, materials for dressings; material for dental fillings and dental impressions; disinfectants; products for destroying vermin; fungicides, herbicides.

(260) AM 2019 96825 A

(800) 1391413

(151) 2017 10 31

(891) 2017 10 31

(731) SALESFORCE.COM, INC.

The Landmark @ One Market St., Suite 300
San Francisco CA 94105, USA

(540)



(591) Black, white

(531) 01.15.11; 26.13.25; 27.05.24

(511)

9 – Business strategic planning services; business and marketing data analytics services for web and mobile sites; compilation and systemization of data and information into computer databases; compilation and systemization of data and information into computer databases in the field of marketing, sales

and customer service; compilation of statistics; office functions, namely, administration and indexing of data and information for business purposes; office functions, namely, compiling indexes of information and websites for business purposes; monitoring of social websites, internet postings, web content, and online content of others for customer-specified topics and to capture relevant content on those topics, and providing documentation and analysis of that online content to others for business purposes; advertising services, namely, television advertising, online advertising on computer networks, radio advertising, advertising by mail order, bill-posting, print and Internet advertising; dissemination of advertising matter; direct mail advertising; advertising via mobile radio networks; advertising on mobile phone television; advertising on the Internet for others; advertising agency services; planning and design of advertising activities; placing advertisements for companies on the Internet and other media for promotional purposes; distribution of samples for publicity purposes; public relations; computerized market research services conducted on digital networks; commercial information agencies; writing of publicity texts; creating and updating of advertising material; rental of advertising time on communication media; publication of publicity texts; publicity columns preparation; publicity material rental; production of advertising films; news clipping services; rental of advertising space on the Internet; layout services for advertising purposes; arranging advertising events, namely, arranging and conducting special events for commercial, promotional or advertising purposes; multimedia advertising agency services; compilation and systemization of information into computer databases; computerized file management; compilation of statistics; office functions in the field of business data, namely, information and data compiling and indexing relating to business management; compilation of data, namely, image, audio and/or video data in computer databases for business purposes.

42 – Computer software development in the field of mobile applications; providing temporary use of online non-downloadable software development tools; technological consulting services in the field of computer data management and computer data analytics; services of analysis of technical data, namely, providing non-downloadable proprietary software used for providing data automation and collection service to evaluate, analyze and collect data in the fields of business, marketing, advertising, brand development, sales, customer service, cloud computing, data analytics, customer information, customer relationship management, and employee efficiency; software as a service (SAAS) services featuring software for providing data analytics, business analytics, business intelligence and for collecting and analyzing data in the fields of business, marketing, advertising,

brand development, sales, customer service, cloud computing, customer information, customer relationship management, employee efficiency, and security and authentication; platform as a service (PaaS) featuring software in the nature of a database for compiling data, customer data and customer interactions for enabling marketers to plan, personalize, optimize and customize communications with customers throughout the marketing, sales, and service lifecycle; platform as a service (PaaS) featuring computer software platforms for retrieving, tracking, analyzing, testing, measuring and managing data, customer data and customer interactions in the fields of business, marketing, advertising, brand development, sales, customer service, cloud computing, customer information, customer relationship management, employee efficiency, and security and authentication; platform as a service (PaaS) featuring computer software platforms for enabling marketers to plan, personalize, optimize, monitor, analyze and measure customer interactions across channels and devices; platform as a service (PaaS) featuring computer software platforms for enabling marketers to plan, personalize, optimize, monitor, analyze and measure customer interactions across social media, customer relationship management (CRM) systems, point-of-sale systems, web analytics, web posts, email and mobile devices; providing temporary use of online non-downloadable software for the optimization of online websites for third parties for marketing purposes; consulting services in the field of providing online, non-downloadable software and applications; providing temporary use of on-line non-downloadable software for creating and customizing computer and mobile application software functionality, integrating data, and automating business processes; online hosted computer services, namely, designing, developing, customizing, and maintaining computer software applications for others, and consulting services related thereto; technical research in the field of designing and developing computers and computer software systems for use in connection with automated business processes, business development tools, and business and data analytics; information technology consulting services; installation of computer software; computer system design and analysis; data conversion of computer programs and data; maintenance of computer software; monitoring of computer systems by remote access to ensure proper functioning; rental of computer software and web servers; scientific and technological services, namely, research and design in the field of computer hardware and software design and development; industrial analysis and technological research services in the field of computer and mobile application software development; design and development of computer hardware and software; computer software consultancy; computer system design and analysis, namely, designing of

computer systems for posting images, links, videos, text and other brand content, for retrieving, sorting, filtering and moderating user generated content and online communications, for managing brand content on social media websites and social networks, and for analyzing, retrieving and managing the performance of brand engagement; creating and maintaining web sites for others; providing search engines for the internet; styling services, namely, website and mobile application design services; web site design consultancy; consultancy in the design and development of computer hardware; digitization of documents; duplication of computer programs; providing temporary use of online non-downloadable software for generating embeddable code for websites, for the purpose of creating, customizing, deploying, scheduling, tracking, analyzing and managing online content on users' websites, on social media websites and other online forums, and for analyzing, monitoring and managing the performance of brand engagement of others; providing temporary use of online non-downloadable software for creating and deploying customized interactive content on social profiles; packaging design services; conducting technical project feasibility studies in the field of computer hardware and software design and development; quality control, namely, computer monitoring service which tracks application software performance, performs periodic software maintenance and provides reports and alerts concerning such performance; recovery of computer data; research and development of new products for others; server hosting; providing non-downloadable software for monitoring of social network sites and online content for others for the purpose of monitoring, analyzing, testing, and reporting about brand content on social media websites and social networks, and about the performance of online brand engagement; providing temporary use of on-line non-downloadable software development tools for the creation of mobile internet applications and client interfaces; providing temporary use of on-line non-downloadable cloud computing software for providing business data analytics, business analytics, business intelligence and for collecting and analyzing business data.

(260) AM 2019 96826 A

(800) 1391949

(151) 2017 11 10

(891) 2017 11 10

(731) KANSAI PAINT CO., LTD.

33-1, Kanzaki-cho, Amagasaki-shi 661-8555
Hyogo, Japan

(540)

AlesEpomir

(591) Black and white

(511)
2 – Paints; varnishes; lacquers; pigments; paint thinners.

(260) AM 2019 96830 A

(800) 1392021

(151) 2017 11 23

(891) 2017 11 23

(731) NOVA PLASTİK SANAYİ VE TİCARET ANONİM ŞİRKETİ
Muratpaşa Mah., Uluyol Cad. No:19 Kat 10
D.48, Istanbul Tower Bayrampaşa Istanbul,
Turkey

(540)



(591) Blue

(531) 26.13.25; 27.05.01; 27.05.10; 27.05.17;
29.01.04

(526) PLUMBING SOLUTIONS

(511)

11 – Lighting installations; lights for vehicles and interior-exterior spaces; heating installations using solid, liquid or gas fuels or electricity, central heating boilers, boilers for heating installations, radiators [heating], heat exchangers, not parts of machines, stoves, kitchen stoves, solar thermal collectors [heating]; steam, gas and fog generators, steam boilers, other than parts of machines, acetylene generators, oxygen generators, nitrogen generators; installations for air-conditioning and ventilating; cooling installations and freezers; electric and gas-powered devices, installations and apparatus for cooking, drying and boiling, cookers, electric cooking pots, electric water heaters, barbecues, electric laundry driers; hair driers; hand drying apparatus; sanitary installations, taps [faucets], shower installations, toilets [water-closets], shower and bathing cubicles, bath tubs, toilet seats, sinks, wash-hand basins [parts of sanitary installations]; washers for water taps; water softening apparatus; water purification apparatus; water purification installations; waste water purification installations; electric bed warmers and electric blankets, not for medical use; electric pillow warmers; electric or non-electric footwarmers; hot water bottles; socks, electrically heated; filters for aquariums and aquarium filtration apparatus; industrial type installations for cooking, drying and cooling purposes; pasteurizers and sterilizers.

(260) AM 2019 96898 A

(800) 846567

(151) 2005 01 18

(891) 2018 02 02

(731) Aktsionerno Droujestvo "SOPHARMA"
Oulitsa "Iliensko shaussee" 16, BG-1220
Sofia, Bulgaria

(540)

PYRAMINOL ПИРАМИНОЛ

(591) Black, white

(511)

5 – Pharmaceutical and veterinary preparations; sanitary preparations for medical purposes; dietetic substances adapted for medical use, food for babies; plasters, materials for dressings.

(260) AM 2019 96901 A

(800) 1041609

(151) 2010 05 27

(891) 2018 02 26

(731) MONTRES TUDOR SA
Rue François-Dussaud 3, CH-1211 Genève
26, Switzerland

(540)

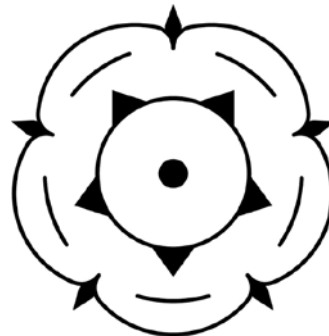

(591) Black, white

(531) 05.05.20

(511)

14 – Jewelry, timepieces, namely watches, wristwatches, component parts for timepieces and accessories for timepieces not included in other classes, clocks and other chronometric instruments, chronometers, chronographs, apparatus for timing sports events, time measuring and marking apparatus and instruments not included in other classes; dials, cases, boxes and presentation cases for timepieces and jewelry.

(260) AM 2019 96906 A

(800) 1069889

(151) 2011 02 18

(891) 2018 02 26

(731) MONTRES TUDOR SA
Rue François-Dussaud 3, CH-1211 Genève
26, Switzerland

(540)

CLAIR DE ROSE

(591) Black, white
(511)
14 – Jewelry, timepieces, namely watches, wristwatches, component parts for timepieces and accessories for timepieces not included in other classes, clocks and other chronometric instruments, chronometers, chronographs, timing apparatus for sports activities, time measuring and marking apparatus and instruments not included in other classes; dials, boxes, cases and presentation cases for timepieces and jewelry.

(260) AM 2019 96909 A
(800) 1144676
(151) 2012 11 30
(891) 2018 02 28
(731) SÁNCHEZ CANO, S.A.
Ctra. Madrid, Km. 385, E-30500 Molina del Segura (Murcia), Spain
(540)



(591) Green, yellow, orange, red, blue, pink.
(531) 08.01.23; 26.01.01; 26.01.06; 26.01.16;
26.01.22; 27.05.01; 27.05.02; 27.05.24;
29.01.15
(511)
30 – Sugar, particularly sweets and candy, confectionery, ices.

(260) AM 2018 96912 A
(800) 1200155
(151) 2013 11 12
(891) 2018 01 24
(731) RIANLON CORPORATION
No.6, Huangshan Road, Teda Hangu
Modern Industrial Park, Tianjin, China
(540)

RIANOX

(591) Black, white
(531) 27.05.17
(511)
1 – Industrial chemicals; antioxidant for use in the manufacture of synthetic rubber, plastic, fiber, elastomeric, coating and industrial oil; antistatic preparations, other than for household purposes; vulcanization accelerator (chemical preparations); flame retardants; chemical additives for oils; chemical ad-

ditives to motor fuel; surface-active chemical agents; chemical additives for color, whitener.

(260) AM 2018 96913 A
(800) 1206767
(151) 2014 03 31
(891) 2018 02 15
(731) APPLE INC.
One Apple Park Way, Cupertino CA 95014, USA
(540)



(591) Blue, light blue, and white. The mark consists of a design of a blue square with rounded corners that is shaded from top to bottom blue to light blue; in the center of the square is a white circle, and in the center of white circle there is a white letter "A" composed of a ruler, a pencil, and a paintbrush.
(531) 20.01.03; 20.01.05; 26.01.01; 26.01.16;
26.04.01; 26.04.04; 26.04.10; 29.01.12

(511)
35 – Retail store services featuring computer software and applications provided via the Internet and other computer and electronic communication networks; retail store services featuring computer software and applications for use on handheld mobile digital electronic devices and other consumer electronics.

42 – Maintenance, repair and updating of computer software and applications; providing information concerning computer software and web-based applications via the Internet and other computer and electronic communication networks; providing search engines for obtaining data via communications networks; providing temporary use of computer software and online facilities to enable users to access and download computer software and applications.

(260) AM 2018 96914 A
(800) 1256179
(151) 2014 12 02
(891) 2018 02 09
(731) APPLE INC.
One Apple Park Way, Cupertino CA 95014, USA

(540)



(591) Orange, white. An orange circle outlined by a white circle with a white stylized design of an open book in the center

(531) 20.05.25; 20.07.01; 26.01.02; 26.01.16; 29.01.12

(511)

9 – Computer software for creating, authoring, distributing, downloading, transmitting, receiving, playing, editing, extracting, displaying, storing and organizing text, data, graphics, images, audio, video, and other multimedia content, electronic publications; electronic publication reader software; database management software; computer software for accessing, browsing and searching online databases; data synchronization software.

(260) AM 2018 96921 A

(800) 1392983

(151) 2017 10 12

(891) 2017 10 12

(731) KMG International N.V.

Strawinskylaan 807, Tower A-8 NL-1077 XX
Amsterdam, Netherlands

(540)

(591) Black and white

(531) 27.05.17

(511)

1 – Benzol.

4 Industrial oils and greases; lubricants; dust absorbing, wetting and binding compositions; fuels (including motor spirit) and illuminants; additives, non-chemical, to motor-fuel; benzine and benzene fuel; electrical energy; energy (electrical -); motor fuel (additives, non-chemical, to -).

35 – Advertising; business management; business administration; office functions; retail services in the field of fuels; business management; business administration; office functions; advertising space (rental of -); advice for consumers (commercial information and -) [consumer advice shop]; commercial information and advice for consumers [consumer advice shop]; communication media (presentation of goods

on -), for retail purposes; comparison services (price -); consumers (commercial information and advice for -) [consumer advice shop]; exhibitions (organization of -) for commercial or advertising purposes; presentation of goods on communication media, for retail purposes; public relations; rental of advertising space.

(260) AM 2018 96922 A

(800) 1393032

(151) 2017 09 04

(891) 2017 09 04

(731) Aktsionernoe obshchestvo

"OBEDINYONNAYA

DVIGATELESTROITELNAYA

KORPORATSIYA"

pr-kt Budyonnogo, d. 16 RU-105118

Moscow, Russian Federation

(540)



(591) Burgundy; blue

(531) 01.15.23; 26.01.01; 26.01.03; 26.01.24; 26.15.05; 29.01.01

(511)

7 – Machines and machine tools; motors and engines [except for land vehicles]; machine coupling and transmission components [except for land vehicles].

9 – Scientific, nautical, surveying, photographic, optical, measuring, signalling, checking [supervision], life-saving and teaching apparatus and instruments; apparatus and instruments for conducting, switching, transforming, accumulating, regulating or controlling electricity; apparatus for recording, transmission or reproduction of sound or images; data processing equipment, computers.

12 – Vehicles; apparatus for locomotion by land, air or water.

13 – Firearms; ammunition and projectiles; explosives; anti-aircraft missile system.

16 – Paper and cardboard; printed matter; bookbinding material; photographs; typewriters, electric or non-electric; stationery and office requisites, except furniture; adhesives for stationery or household purposes; instructional and teaching materials; plastic sheets, films and bags for wrapping and packaging.

35 – Advertising; business management; business administration; office functions.

36 – Financial affairs; monetary affairs; real estate affairs.

37 – Building construction; repair; installation services.

41 – Providing of training.

42 – Scientific and technological services and research and design relating thereto; industrial analysis and research services; design and development of computer hardware and software.

45 – Legal services; security services for the physical protection of tangible property and individuals.

(260) AM 2019 96944 A

(800) 1393116

(151) 2017 11 28

(891) 2017 11 28

(731) RAIFFEISEN BANK INTERNATIONAL AG
Am Stadtpark 9 A-1030 Wien, Austria

(540)



(591) Yellow and black

(531) 03.03.01; 03.03.24; 24.13.17; 24.13.23;
24.13.25; 27.05.10; 27.05.17; 29.01.12

(511)

36 – Insurance services; finance services; monetary affairs; real estate affairs.

(260) AM 2019 96945 A

(800) 1393129

(151) 2017 12 22

(891) 2017 12 22

(731) KATSAN GIDA SANAYİ VE TİCARET
LİMİTED ŞİRKETİ
Dereagzı Mah. İnönü Caddesi No:118,
Beylikdüzü TR-34528 İSTANBUL, Turkey

(540)



(591) Red, black

(531) 27.05.01; 27.05.17; 29.01.01

(511)

29 – Meat, fish, poultry and game; meat extracts; preserved, frozen, dried and cooked fruits and vegetables; jellies, jams, compotes; eggs, milk and milk-products; edible oils and fats.

30 – Coffee, tea, cocoa, sugar, rice, tapioca, sago, artificial coffee; flour and preparations made from cereals, bread, pastry and confectionery, ices; honey, treacle; yeast, baking-powder; salt, mustard; vinegar, sauces (condiments); spices; ice.

(260) AM 2019 96948 A

(800) 1393289

(151) 2017 11 30

(891) 2017 11 30

(731) LLP "Kainar-AKB"

Medeu, 1 040006 Taldykorgan, Kazakhstan

(540)

URAGAN

(591) Black and white

(531) 27.05.17

(511)

1 – Sulfuric acid; battery electrolytes.

9 – Accumulators, electric; accumulators, electric, for vehicles; flashing lights [luminous signals]; acidimeters for batteries; battery jars; batteries for lighting; batteries, electric; simulators for the steering and control of vehicles; cables, electric; wire connectors [electricity]; collectors, electric; commutators; condensers [capacitors]; battery boxes; vehicle radios; voltage regulators for vehicles; grids for batteries; vehicle breakdown warning triangles; battery chargers; chargers for electric batteries.

35 – Import-export agency services; demonstration of goods; market studies; business information; commercial information and advice for consumers [consumer advice shop]; business management and organization consultancy; business organization consultancy; business management consultancy; professional business consultancy; marketing; organization of trade fairs for commercial or advertising purposes; business management assistance; commercial or industrial management assistance; presentation of goods on communication media, for retail purposes; sales promotions at point of purchase or sale, for others; advisory services for business management; commercial administration of the licensing of the goods and services of others; administrative processing of purchase orders; procurement services for others [purchasing goods and services for other businesses]; retail services relating to engineering goods; retail services relating to accumulators, electric, for vehicles; business intermediary and advisory services in the field of product sales; arranging of contracts, for others, for the purchase and sale of goods and services; retail services provided by means of mail order catalogs; promoting the goods and services of others through advertisements on Internet web sites; retail services provided by television stores; computerized on-line retail store services.

(260) AM 2019 96964 A
 (800) 1393502
 (151) 2017 12 07
 (891) 2017 12 07
 (731) DR. THEISS NATURWAREN GMBH
 Michelinstr. 10 66424 Homburg, Germany
 (540)



WIMPERN BOOSTER

(591) Black and white
 (531) 26.11.02; 26.11.13; 27.05.10
 (511)
 3 – Bleaching preparations and other substances for laundry use; cleaning, polishing, scouring and abrasive preparations; soaps; perfumery, essential oils, cosmetics, including non-medical skin cleaning and care preparations, and hair care preparations; eyelashes (false); lotions for hair; dentifrices.
 5 – Pharmaceutical and veterinary preparations; medicines for human or veterinary purposes; sanitary preparations for medical purposes; dietetic foodstuffs and substances adapted for medical use; nutritional supplements; vitamin preparations, including beauty capsules.

(260) AM 2019 96966 A
 (800) 1393503
 (151) 2017 12 07
 (891) 2017 12 07
 (731) DR. THEISS NATURWAREN GMBH
 Michelinstr. 10 66424 Homburg, Germany
 (540)



AUGENBRAUEN BOOSTER

(591) Black and white
 (531) 26.11.13; 27.05.10
 (511)
 3 – Bleaching preparations and other substances for laundry use; cleaning, polishing, scouring and abrasive preparations; soaps; perfumery, essential oils, cosmetics, including non-medical skin cleaning and care preparations, and hair care preparations; eyelashes (false); lotions for hair; dentifrices.
 5 – Pharmaceutical and veterinary preparations; medicines for human or veterinary purposes; sanitary

preparations for medical purposes; dietetic foodstuffs and substances adapted for medical use; nutritional supplements; vitamin preparations, including beauty capsules.

(260) AM 2019 96967 A
 (800) 1393511
 (151) 2017 09 18
 (891) 2017 09 18
 (731) HERÔME COSMETICS BV
 De Paal 18 NL-1351 JC Almere, Netherlands
 (540)

HEROME

(591) Black and white
 (511)
 3 – Balms other than for medical purposes; cosmetic kits; cleaning pads impregnated with cosmetics; cosmetic massage creams; cosmetic oils; cosmetics; cosmetics for personal use; cuticle conditioners; cuticle cream; cuticle removers; cuticle removing preparations; essential oils for cosmetic purposes; impregnated cleaning pads impregnated with cosmetics; impregnated cleaning pads impregnated with toilet preparations; lacquer for cosmetic purposes; massage oils; massage creams, not medicated; non-medicated cosmetics; non-medicated lotions; non-medicated toilet preparations; non-medicated toiletries; oils for cosmetic purposes; ointments for cosmetic use; pedicure preparations; perfumery and fragrances; aromatic oils; essential oils for personal use; ethereal oils; natural oils for cosmetic purposes; natural essential oils.
 8 – Manicure and pedicure tools; pedicure implements; pedicure implements [hand tools]; tweezers; clippers for personal use [electric and non-electric]; cuticle scissors; cutters; nail drawers [hand tools]; nail extractors; nail extractors, hand-operated; nail pullers, hand-operated; cuticle nippers; cuticle pushers; cuticle tweezers; electric fingernail polishers; electric nail buffers; electric manicure sets; electric nail files; electric pedicure sets; fingernail polishers, electric or non-electric; manicure implements; manicure sets; manicure sets, electric; nail buffers; nail buffers, electric or non-electric; nail buffers for use in manicure; nail clippers; nail clippers, electric or non-electric; nail files; nail files, electric; nail files, non-electric; nail nippers; nail nippers [hand tools]; electric nail polishers; non-electric nail polishers; nail scissors; nail skin treatment trimmers; needle files; non-electric fingernail polishers; pedicure sets; callus cutters; cases for manicure instruments; files [hand tools]; files [hand-operated].
 18 – Garden umbrellas; golf umbrellas; parasols; umbrellas; all-purpose athletic bags; all-purpose carrying bags; all-purpose sport bags; ankle-mounted wallets; art portfolios [cases]; articles of luggage; athletic bags; baggage; bags; belt bags and hip bags;

leather shoulder belts; belt bags; business cases; canvas bags; carryalls; cases of imitation leather; cosmetic bags sold empty; cosmetic bags; garment bags; handbags; make-up bags; make-up boxes; make-up cases; make-up bags sold empty; pouches; purses; small purses; small clutch purses; vanity cases, not fitted; vanity cases sold empty; boxes made of leather; boxes of leather or leather board; cases of leather or leather board; cases, of leather or leather board.

25 – Caps; ear bands; hats; headscarves; hoods; veils; visors; wimples; aprons; bandanas; bath robes; body warmers; coats; collars; corsets; coveralls; cravates; fleeces; gloves; halter tops; hosiery; ladies' clothing; lingerie; maillots [hosiery]; sleep masks; neckerchiefs; neckbands; negligees; pajamas; pants; panty hose; shirts; shorts; singlets; skorts; skirts; slacks; slips; sweaters; tank-tops; tee-shirts; ties; tights; tops; trousers; vests.

(260) AM 2019 96972 A

(800) 1393658

(151) 2017 10 30

(891) 2017 10 30

(731) OVS S.P.A.

Via Terraglio, 17, I-30174 Venezia Mestre (VE), Italy

(540)

I LOVS

(591) Black, white

(531) 27.05.01

(511)

18 – Leather and imitation leather goods; handbags; shoulder bags; duffel bags; tote bags; school bags; schoolchildren's backpacks; beach bags; garment bags for travel; sport bags; shoe bags for travelling; business card cases; credit card cases and holders [leatherware]; briefcases; purses; wallets; pocket wallets; backpacks; haversacks; waist packs; slings bags for carrying infants; pouch baby carriers; key cases; shopping bags; toiletry bags, sold empty; vanity cases; diaper bags; animal skins and hides; trunks and travelling bags; articles of luggage; travelling sets (leather wear); attaché cases; luggage tags; umbrellas and parasols; whips; harness and saddlery.

25 – Clothing for men, women, children and babies; shirts; t-shirts; tank tops; cardigans; sweatshirts; polo shirts; jackets; wind jackets; gilets; dungarees; blousons; skirts; trousers; short trousers; tracksuits; jogging sets [clothing]; pinafore dresses; denims; knitwear; capes; rainproof clothing; underwear; nightwear; nightshirts; pajamas; beachwear, casualwear, swimwear for men, women and children; underclothing for babies; babies' sleepwear; layettes; babies' pants [clothing]; rompers; cami-knickers; maternity wear; cloth bibs; bathrobes; clothing accessori-

es, namely, mufflers, gloves, mittens, ear muffs, belts made of leather, belts [clothing], cravats, stockings, socks, slipper socks, pantyhose, leotards, leg warmers, leggings [trousers], braces, gaiters, pareus; footwear for men, women, children and babies; headwear, in particular, berets, caps, hats, sun hats, hoods; balaclava hats, bandannas.

(260) AM 2019 96983 A

(800) 1393674

(151) 2017 12 07

(891) 2017 12 07

(731) BEIJING HUIJUTIANXIA INVESTMENT CO., LTD.

Room 1809, Building 2, No.1 Courtyard, Hangfeng Road, Fengtai District Beijing, Switzerland

(540)

18181ao

(591) Black, white

(531) 27.05.01; 27.07.01

(511)

35 – Economic forecasting services; telephone answering for unavailable subscribers; pay per click advertising; bill-posting; outdoor advertising; retail or wholesale services for pharmaceutical, veterinary and sanitary preparations and medical supplies; distribution of advertising materials; demonstration of goods; direct mail advertising services; updating of advertising material; distribution of samples for publicity purposes; rental of publicity material; publication of publicity texts; advertising; advertising and publicity services; radio advertising; radio advertising and commercials; television advertising; production of television commercials; shop window dressing; advertising agencies; modeling services for advertising or sales promotion; rental of advertising space; advertising by mail order; on-line advertising on computer networks; rental of advertising time on communication media; presentation of goods on communication media, for retail purposes; writing of publicity texts; layout services for advertising purposes; production of advertising films; design of advertising materials for others; event planning and management for marketing, branding, promoting or advertising the goods and services of others; creating advertising material; business management assistance; business inquiries; commercial information agency services; cost price analysis; business organization and management consulting; business management consultation; commercial and industrial management assistance; business efficiency expert services; market analysis; business appraisals; business investigations; business organization consulting; business research; public relations; business management consultancy; market research; professional business consulting; organization of exhibitions for commercial

or advertising purposes; business information services; public opinion polling; business management of hotels for others; organization of trade fairs for commercial or advertising purposes; price comparison services; commercial information and advice for consumers [consumer advice shop]; commercial administration of the licensing of the goods and services of others; outsourcing services [business assistance]; compilation of statistics [for business or commercial purpose]; organization of fashion shows for promotional purposes; bidding quotation; organization of fashion shows for commercial purposes; import and export agencies; auctioneering; sales promotion for others; purchasing agents; marketing services; telemarketing services; employment agencies; personnel management consultancy; personnel placement and recruitment; business management of performing artists; psychological testing for the selection of personnel; management of professional athletes; talent agency services [business management of performing artists]; relocation services for businesses; accounting services; bookkeeping; drawing up of statements of accounts; business auditing; payroll preparation; tax preparation; rental of vending machines; sponsorship search; retail drug store services; retail veterinary pharmacy services; photocopying services; hiring of machines or apparatus for offices; typing; document reproduction; transcription; computerized file management; secretarial services; word processing; arranging newspaper subscriptions for others; data search in computer files for others; news clipping services; arranging subscriptions to telecommunication services for others; administrative processing of purchase orders; invoicing; typing information into computers.

(260) AM 2019 96997 A
(800) 1318961
(151) 2016 08 02
(891) 2018 02 19
(731) LTD "VALENTA-INTELLEKT"
ul. Generala Dorokhova, d. 18, str. 2B
RU-119530 Moscow, Russian Federation

(540)

АМИНАЗИН

(511)
5 – Medicines for human purposes with neuroleptic qualities and a sedative, antipsychotic, antiemetic effect.

(260) AM 2019 96998 A
(800) 1356149
(151) 2017 01 25
(891) 2018 02 27
(731) GT LICENSING LUX S.A.R.L.
5, Rue Guillaume Kroll, L-1882 Luxembourg,
Luxembourg

(540)



(591) Black, white
(531) 26.13.25; 27.05.21
(511)

41 – Entertainment, training, organization and conducting of seminars, colloquiums and conferences.

43 – Services for providing food and drink; hotel services; hotel reservation services; bar services.

(260) AM 2019 96999 A
(800) 1364707
(151) 2017 05 18
(891) 2018 02 28
(731) UPM-KYMMENE CORPORATION
Alvar Aallon katu 1, FI-00100 Helsinki,
Finland

(540)

GrowDase

(591) Black, white
(511)

1 – Enzymes for scientific purposes; media for cell culture for use in the biotechnological industry; enzyme preparation for use in medicine research; enzyme preparation for in-vitro research; enzymes for cell culture; enzymes for dissolving cell culture matrix; enzymes for dissolving cell culture media; cultures of cell media; media for cell culture for use in medical research laboratories.

5 – Enzymes for medical purposes; enzyme preparations for medical purposes; enzyme preparations for veterinary purposes.

(260) AM 2019 97034 A
(800) 1394140
(151) 2017 11 10
(891) 2017 11 10
(731) SOUTH BEACH BEVERAGE COMPANY,
INC. (a Delaware corporation)
700 Anderson Hill Road, Purchase, New York
10577, USA

(540)



(591) Black, white
(531) 27.05.01; 27.05.02
(511)

9 – Headsets; wireless headsets for use with cellular phones; computer keyboards; mouse pads; computer mice; wireless computer mice; headphones; headsets for telephones; music headphones; carrying cases adapted for computers; covers for smartphones; cases for telephones; covers for cellular phones; sleeves for laptops; covers for tablet computers.

14 – Bangles; key chain tags; charms for key rings; key rings [split rings with trinket or decorative fob].

16 – Posters; note books; paper note tablets; pads [stationery]; loose-leaf binders; blank paper notebooks; calendars; bumper stickers; printed matter; carrying cases made of paper; stationery; flags of paper; flags and pennants of paper; shields [paper seals].

18 – Rucksacks; bags; portmanteaux; gentlemen's handbags; beach bags; bags for sports; bags for campers.

20 – Office chairs.

21 – Drinking steins; ceramic mugs; plastic mugs; glass mugs; travel mugs; drinking glasses; glasses [receptacles]; insulating flasks; hip flasks; drinking bottles for sports.

24 – Fabric flags.

25 – Bandanas [neckerchiefs]; jerseys [clothing]; sports jerseys; visor caps; jackets [clothing]; track jackets; sports singlets; socks; shirts; polo shirts; sport shirts; woven shirts; scarfs; headbands [clothing]; heavy coats; hooded sweatshirts; headgear for wear; tee-shirts; printed T-shirts; sashes for wear.

32 – Aperitifs, non-alcoholic; aerated water; waters [beverages]; kvass [non-alcoholic beverage]; cocktails, non-alcoholic; lemonades; non-alcoholic beverages; non-alcoholic fruit juice beverages; energy drinks; syrups for beverages; smoothies; vegetable juices [beverages]; fruit juices; preparations for making beverages.

(260) AM 2019 97035 A
(800) 1394142
(151) 2017 12 13
(891) 2017 12 13

(731) Obshchestvo s ogranichennoi otvetstvennostyu "ZENIT"
street Promyshlennaya, 23, village Stroitel
RU-392526 Tambov region, Russian
Federation

(540)

Гюльчатый

(591) Black, white

(531) 28.05

(511)

30 – Cereal bars; high-protein cereal bars; pancakes; noodle-based prepared meals; buns; waffles; malt biscuits; cake frosting [icing]; fruit jellies [confectionery]; candy decorations for cakes; confectionery for decorating Christmas trees; cakes; pastries; peanut confectionery; almond confectionery; caramels [candy]; sweetmeats [candy]; liquorice [confectionery]; peppermint sweets; cinnamon [spice]; marzipan; ice cream; muesli; stick liquorice [confectionery]; pastilles [confectionery]; molasses for food; cookies; petit-beurre biscuits; pies; fondants [confectionery]; popcorn; gingerbread; petits fours [cakes]; confectionery.

(260) AM 2019 97036 A

(800) 1393831

(151) 2017 10 09

(891) 2017 10 09

(731) HIRAN ADJITH KARUNARATNE

119/2, Kinsey Road Colombo 8, Sri Lanka,
Sri Lanka

(540)



(591) Black and white

(531) 05.03.15; 27.03.11; 27.05.01; 27.05.10;
27.05.11; 27.05.19

(511)

30 – Coffee; drinks based on tea; tea.

(260) AM 2019 97038 A

(800) 1393883

(151) 2017 09 04

(891) 2017 09 04

(731) DERIM S.R.L.

Via Soccorso, 4 I-60010 OSTRA VETERE
(AN), Italy

(540)

JAM

(591) Black and white

(531) 27.05.17; 27.05.23

(511)

7 – Sewing machines; industrial sewing machines; sewing robots; sewing machine installations; power-operated staple guns; machines for the textile industry; clothing pressing machines, electric; industrial machine presses; rotary presses [for textiles]; ironing presses; ironing machines for textile articles; weaving looms; card type textile machines; textile scut-

hing machines; fulling machines; textile washing machines; industrial robots for textile processing; machines for printing textile materials; textile dyeing machines; textile tentering machines; cloth cutting machines; printing machines for textiles; machines for textile processing; rotary steam presses, portable, for fabrics.

(260) AM 2019 97039 A

(800) 1394179

(151) 2017 11 23

(891) 2017 11 23

(731) Obshchestvo s ogranichennoy otvetstvennostyu "STRAITEKS" ul. Butovskiy tupik, d. 3, str. 1, office 1, pom. 1 Shcherbinka RU-142172 Moscow, Russian Federation

(540)



(591) Black, white

(531) 26.04.02; 26.04.22; 26.04.24; 27.05.24

(511)

25 – Footwear; sandals; bath slippers; stockings; brets; overalls; caps [headwear]; hosiery; boots; braces for clothing [suspenders]; lace boots; neck scarves [mufflers]; camisoles; underwear; belts [clothing]; shawls; dressing gowns; sweaters; pullovers; socks; sock suspenders; garters; stocking suspenders; inner soles; shirts; clothing; hats; headgear for wear; furs [clothing]; detachable collars; tights; combinations [clothing]; suits; ready-made clothing; ear muffs [clothing]; neckties; gaiters; breeches for wear; trousers; outerclothing; gloves [clothing]; scarves; sashes for wear; knitwear [clothing]; shirt yokes; football shoes; top hats; girdles; vests; coats; leggings [leg warmers]; jerseys [clothing]; skirts; layettes [clothing]; liveries; sports jerseys; aprons [clothing]; muffs [clothing]; pelerines; pelisses; beach clothes; beach shoes; pajamas; dresses; wooden shoes; underpants; brassieres; overcoats; uniforms; jackets [clothing]; paper clothing; veils [clothing]; bathing caps; bathing trunks; bathing suits; shoes; sports shoes; headbands [clothing]; parkas; slips [underclothing]; teddies [underclothing]; bandanas [neckerchiefs]; clothing of imitations of leather; clothing of leather; saris; tee-shirts; shower caps; fishing vests; money belts [clothing]; pocket squares; ponchos; leggings [trousers]; jumper dresses.

35 – Commercial information agency services; auctioneering; market studies; marketing research; business information; opinion polling; commercial information and advice for consumers [consumer advice shop]; marketing; telemarketing services; retail or wholesale services for the goods of class 25.

(260) AM 2019 97040 A

(800) 1393886

(151) 2017 09 21

(891) 2017 09 21

(731) AYDINLAR YEDEK PARÇA SANAYİ VE TİCARET ANONİM ŞİRKETİ

Konya Org. San. Böl. Ihsandede Cd. No:7

Selçuklu Konya, Turkey

(540)



(591) Red, black

(531) 26.11.08; 27.05.01; 27.05.10; 27.05.17; 29.01.12

(511)

12 – Motor land vehicles, motorcycles, mopeds; engines and motors for land vehicles; clutches for land vehicles; transmissions, transmission belts and transmission chains for land vehicles; gearing for land vehicles; brakes, brake discs and brake linings for land vehicles; vehicle chassis, automobile bonnets, vehicle suspension springs, shock absorbers for automobiles, gearboxes for land vehicles, steering wheels for vehicles, rims for vehicle wheels; bicycles and their bodies; handlebars and mudguards for bicycles; vehicle bodies; tipping bodies for trucks; trailers for tractors; frigorific bodies for land vehicles; trailer hitches for vehicles; vehicle seats; headrests for vehicle seats; safety seats for children, for vehicles; seat covers for vehicles; vehicle covers (shaped); sun-blinds adapted for vehicles; direction signals and arms for direction signals for vehicles; windscreen wipers and wiper arms for vehicles; inner and outer tires for vehicle wheels; tubeless tires; tire-fixing sets comprised of tire patches and tire valves for vehicles; windows for vehicles, safety windows for vehicles, rearview mirrors and wing mirrors for vehicles; anti-skid chains for vehicles; luggage carriers for vehicles; bicycle and ski carriers for cars; saddles for bicycles or motorcycles; air pumps for vehicles, for inflating tires; anti-theft alarms for vehicles, horns for vehicles; safety belts for vehicle seats, air bags (safety devices for automobiles); baby carriages, wheelchairs, pushchairs; wheelbarrows; shopping carts; single or multi-wheeled wheelbarrows; shopping trolleys; grocery carts; handling carts; rail vehicles: locomotives; trains; trams; waggons; cable cars; chairlifts; vehicles for locomotion by water and their parts, other than their motors and engines; vehicles for locomotion by air and their parts, other than their motors and engines.

35 – Advertising, marketing and public relations; organization of exhibitions and trade fairs for commercial or advertising purposes; design of advertising materials; provision of an online marketplace for buyers and sellers of goods and services; office fun-

ctions; secretarial services; arranging newspaper subscriptions for others; compilation of statistics; rental of office machines; systemization of information into computer databases; telephone answering for unavailable subscribers; business management, business administration and business consultancy; accounting; commercial consultancy services; personnel recruitment, personnel placement, employment agencies, import-export agencies; temporary personnel placement services; auctioneering; the bringing together, for the benefit of others, of a variety of goods, namely, motor land vehicles, motorcycles, mopeds, engines and motors for land vehicles, clutches for land vehicles, motorcycles, mopeds, engines and motors for land vehicles, clutches for land vehicles, transmissions, transmission belts and transmission chains for land vehicles, gearing for land vehicles, brakes, brake discs and brake linings for land vehicles, vehicle chassis, automobile bonnets, vehicle suspension springs, shock absorbers for automobiles, gearboxes for land vehicles, steering wheels for vehicles, rims for vehicle wheels, bicycles and their bodies, handlebars and mudguards for bicycles, vehicle bodies, tipping bodies for trucks, trailers for tractors, frigorific bodies for land vehicles, trailer hitches for vehicles, vehicle seats, head-rests for vehicle seats, safety seats for children, for vehicles, seat covers for vehicles, vehicle covers (shaped), sun-blinds adapted for vehicles, direction signals and arms for direction signals for vehicles, windscreen wipers and wiper arms for vehicles, inner and outer tires for vehicle wheels, tubeless tires, tire-fixing sets comprised of tire patches and tire valves for vehicles, windows for vehicles, safety windows for vehicles, rearview mirrors and wing mirrors for vehicles, anti-skid chains for vehicles, luggage carriers for vehicles, bicycle and ski carriers for cars, saddles for bicycles or motorcycles, air pumps for vehicles, for inflating tires, anti-theft alarms for vehicles, horns for vehicles, safety belts for vehicle seats, air bags (safety devices for automobiles), baby carriages, wheelchairs, pushchairs, wheelbarrows, shopping carts, single or multi-wheeled wheelbarrows, shopping trolleys, grocery carts, handling carts, rail vehicles, locomotives, trains, trams, wagons, cable cars, chairlifts, vehicles for locomotion by water and their parts, other than their motors and engines, vehicles for locomotion by air and their parts, other than their motors and engines, enabling customers to conveniently view and purchase those goods, such services may be provided by retail stores, wholesale outlets, by means of electronic media or through mail order catalogues.

(260) AM 2019 97042 A
(800) 1393916
(151) 2017 11 20
(891) 2017 11 20

(731) CHINA TOBACCO ANHUI INDUSTRIAL CO., LTD.
No. 606 Huangshan Road, Gaoxin District,
Hefei City Anhui Province, China

(540)

Dubliss

(591) Black and white
(531) 27.05.01; 27.05.04
(511)

9 – Batteries for electronic cigarettes; chargers for electric batteries; batteries, electric; chargers for electronic cigarettes; batteries for lighting; charging devices for rechargeable equipment; rechargeable batteries; USB chargers for electronic devices; wireless chargers; charging devices for automobile.

11 – Heating apparatus, electric; thermostatic valve [parts of heating apparatus]; evaporators for chemical processing; evaporators; heating apparatus; heating apparatus for solid, liquid or gaseous fuels; heating filaments, electric; stills.

34 – Electronic cigarettes; chewing tobacco; flavorings, other than essential oils, for tobacco; cut tobacco; flavorings, other than essential oils, for use in electronic cigarettes; cigarettes containing tobacco substitutes, not for medical purposes; herbs for smoking; liquid solutions for use in electronic cigarettes; oral vaporizers for smokers; snuff.

(260) AM 2019 97043 A
(800) 1393987
(151) 2017 12 18
(891) 2017 12 18
(731) RETAL INDUSTRIES LIMITED
Epimitheos, 6, Industrial Area A CY-3056
Limassol, Cyprus

(540)

cr-cap RETAL

(591) Black and white
(531) 27.05.10
(511)
20 – Polymer screw caps; polymer closure caps; polyethylene caps; caps, closure caps, and closures not of metal for bottles, jars, and other containers.

(260) AM 2019 97044 A
(800) 1394590
(151) 2017 11 20
(891) 2017 11 20
(731) RANCILIO GROUP S.P.A.
Viale della Repubblica, 40, Frazione
Villastanza, I-20015 Parabiago (Milano), Italy

(540)



(591) Black, white

(531) 27.05.21

(511)

7 – Electric coffee dosing grinders; coffee mills, electric; dishwashers; dishwashing machines, namely cup and glass washing machines; automatic dishwashers; electric mixer for mixing food; electric stirring appliances, namely blenders, automatic whipping machines; power-operated ice crusher for edible ice; beaters, electric; electric squeezers for fruit and vegetables; beverage dispensing machines; beverages preparation machines, electromechanical; electromechanical machines for preparing hot beverages; temperature-controlled food and beverage dispensing units in the nature of vending machines.

11 – Electric espresso coffee machines; electric coffee makers; electric coffee machines, automatic coffee machines; parts and accessories for electric coffee machines, namely coffee filters, electric coffee filters, filter holders, steam wands, boilers, water softening units; steam wands specially adapted for use with electric espresso coffee machines; steam generating apparatus and devices; steaming apparatus (electric) for cooking; hot water boilers for beverage making; devices for hot water production; temperature-controlled food and beverage dispensing units, other than vending machines; refrigerators; refrigerating counters; freezers; freezers for making ice-creams; machines for making edible-ice; cup and plate warmers.

30 – Coffee (roasted, powdered, granulated, or in drinks); caffeine-free coffee; coffee blends; prepared coffee, cocoa, chocolate and tea based beverages; tea; theine-free tea; tea blends; chocolate, cocoa; tea, chocolate, cocoa and coffee substitutes.

(260) AM 2019 97045 A

(800) 1394185

(151) 2017 12 14

(891) 2017 12 14

(731) VIVO MOBILE COMMUNICATION CO., LTD.

283#, BBK Road, Wusha, Chang'An, Dongguan Guangdong, China

(540)



(591) Black, white

(531) 26.04.03; 27.05.07

(511)

35 – Rental of sales stands; advertising; presentation of goods on communication media, for retail purposes; provision of space on websites for advertising goods and services; providing business information via a website; sales promotion for others; provision of an on-line marketplace for buyers and sellers of goods and services; arranging subscriptions to telecommunication services for others; compiling indexes of information for commercial or advertising purposes; systemization of information into computer databases; accounting; import-export agency services; personnel management consultancy; relocation services for businesses; rental of vending machines; sponsorship search.

(260) AM 2019 97046 A

(800) 1394603

(151) 2017 10 23

(891) 2017 10 23

(731) GERHARD PARZUTKA VON LIPINSKI
ul. 3 maja 57-69, PL-81-850 Sopot, Poland

(540)

(531) 01.05.01; 01.05.23; 02.03.05; 02.03.08;
02.03.15; 22.05.10; 24.09.03; 24.09.05;
24.09.10; 27.01.12; 29.01.12

(511)

41 – Arranging of beauty contests; entertainment in the nature of beauty pageants; practical training [demonstration]; booking of seats for shows; entertainer services; entertainment services by stage production and cabaret; entertainment services; arranging of visual entertainment; provision of on-line entertainment; entertainment information; organization of shows [impresario services]; provision of training courses for young people in preparation for careers; cultural activities; workshops for cultural purposes; arranging of displays for cultural purposes; arranging of conferences relating to cultural activities; fetes (organisation of -) for cultural purposes; arranging of demonstrations for cultural purposes; organizing cultural and arts events; organisation of enter-

tainment and cultural events; entertainment, sporting and cultural activities; organization of cultural shows; organization of exhibitions for cultural or educational purposes; organisation of events for cultural, entertainment and sporting purposes; training; publication of calendars of events; photography; publishing of journals; publication of magazines; publishing of web magazines.

(260) AM 2019 97047 A
 (800) 1394622
 (151) 2017 12 18
 (891) 2017 12 18
 (731) ADP GAUSELMANN GMBH
 Merkur-Allee 1-15, 32339 Espelkamp,
 Germany
 (540)

World of Circus

(591) Black, white
 (511)
 9 – Computer software; computer and video games software; games software in particular for use on any computer platform, including electronic entertainment and games consoles; computer game programs; video games (software); computer games provided through a global computer network or supplied by means of multi-media electronic broadcast or through telecommunications or electronic transmission or via the internet; computer games, leisure and recreational software, video games and computer software, all being provided in the form of storage media; programs for operating electric and electronic apparatus for games, amusement and/or entertainment purposes; electronic terminals for generating lottery tickets; computer software for computer games on the internet; online games (software), in particular for online betting games, online prize games, online gambling games, online games of skill and online casino games; computer software in the form of an app for mobile devices and computers; operational computer games software; computer software for managing of games (game collection); collection of video games software.

(260) AM 2019 97048 A
 (800) 1394013
 (151) 2018 01 15
 (891) 2018 01 15
 (731) Obshchestvo s ogranichennoy
 otvetstvennost'yu "Koordiniroyushchy
 raspreditel'ny tsentr "EFKO-Kaskad"
 ul. Frunze, 4, g. Alekseevka, RU-309850
 Belgorodskaya obl., Russian Federation
 (540)

Vivat Russia

(591) Black and white
 (511)
 29 – Milk and milk products.

(260) AM 2019 97050 A
 (800) 1394623
 (151) 2017 12 18
 (891) 2017 12 18
 (731) ADP GAUSELMANN GMBH
 Merkur-Allee 1-15, 32339 Espelkamp,
 Germany
 (540)

Yummy Fruits

(591) Black, white
 (511)
 9 – Computer software; computer and video games software; games software in particular for use on any computer platform, including electronic entertainment and games consoles; computer game programs; video games (software); computer games provided through a global computer network or supplied by means of multi-media electronic broadcast or through telecommunications or electronic transmission or via the internet; computer games, leisure and recreational software, video games and computer software, all being provided in the form of storage media; programs for operating electric and electronic apparatus for games, amusement and/or entertainment purposes; electronic terminals for generating lottery tickets; computer software for computer games on the internet; online games (software), in particular for online betting games, online prize games, online gambling games, online games of skill and online casino games; computer software in the form of an app for mobile devices and computers; operational computer games software; computer software for managing of games (game collection); collection of video games software.

(260) AM 2018 97064 A
 (800) 1394105
 (151) 2017 12 08
 (891) 2017 12 08
 (731) Obshchestvo s ogranichennoy
 otvetstvennost'yu "PARAFARM"
 d. 4, ul. Sverdlpva, g. RU-440026 Penza,
 Russian Federation
 (540)



- (591) White, black, purple, pink, light green, light lilac
 (531) 26.04.04; 26.04.09; 26.04.22; 26.04.24; 28.05; 29.01.14
 (511)
 5 – Balms for medical purposes; biologically active additives; mineral waters for medical purposes; thermal water; mustard for pharmaceutical purposes; mineral food supplements; nutritional supplements; albumin dietary supplements; dietary supplements for animals; yeast dietary supplements; alginate dietary supplements; glucose dietary supplements; casein dietary supplements; lecithin dietary supplements; linseed oil dietary supplements; propolis dietary supplements; protein dietary supplements; protein supplements for animals; royal jelly dietary supplements; pollen dietary supplements; wheat germ dietary supplements; linseed dietary supplements; enzyme dietary supplements; candy, medicated; medicinal roots; medicines for alleviating constipation; medicinal oils; drugs for medical purposes; medicines for human purposes; mint for pharmaceutical purposes; medicinal infusions; tinctures for medical purposes; opodeldoc; decoctions for pharmaceutical purposes; food for babies; vitamin preparations; bath preparations for medical purposes; ophotherapy preparations; medicinal hair growth preparations; chemico-pharmaceutical preparations; dietetic foods adapted for medical purposes; syrups for pharmaceutical purposes; soporifics; styptic preparations; vermifuges; appetite suppressants for medical purposes; medical preparations for slimming purposes; mouthwashes for medical purposes; febrifuges; depuratives; laxatives; tonics [medicines]; digestives for pharmaceutical purposes; nervines; appetite suppressant pills; medicinal herbs; slimming tea for medical purposes; medicinal tea; herbal teas for medicinal purposes; extracts of hops for pharmaceutical purposes; elixirs [pharmaceutical preparations].

- (260) AM 2019 97081 A
 (800) 1394691
 (151) 2017 07 27
 (891) 2017 07 27
 (731) ADP GAUSELMANN GMBH
 Merkur-Allee 1-15, 32339 Espelkamp,
 Germany
 (540)

Blinding Beauties

- (591) Black, white
 (511)
 9 – Computer software; coin-operated mechanisms; computer and video games software; games software, in particular for use on any computer platform, including electronic entertainment and games consoles; computer game programs; video games (software); computer game software provided through a global computer network or supplied by means of

multi-media electronic broadcast or through telecommunications or electronic transmission or via the Internet; computer games, leisure and recreational software, video games and computer software, all being provided in the form of storage media; programs for operating electric and electronic apparatus for games, amusement and/or entertainment purposes; computer software for computer games on the Internet; online game software, in particular for online betting games, online prize games, online gambling games, online games of skill and online casino games; computer software in the form of an app for mobile devices and computers; calculating apparatus in coin-operated machines and parts for the aforesaid goods; electric, electronic, optical or automatic apparatus, for identifying data carriers, identity cards and credit cards, bank notes and coins; software, in particular for casino and/or amusement arcade games, for gaming machines and/or slot machines each one with or without prize payouts; gaming software that generates or displays wager outcomes of gaming machines; operational computer games software; computer software for managing games (game collections); computer programs for video games.

28 – Games; toys; gaming apparatus (including coin-operated apparatus); coin-operated arcade games (machines); games for amusement arcades (included in this class); coin-operated video gaming apparatus; video games apparatus adapted for use with external screens or monitors only; casino fittings, namely roulette tables, roulette wheels; coin-operated automatic gaming machines and gaming machines, in particular for gaming arcades, with or without a prize payout; electronic or electrotechnical gaming apparatus, automatic gaming machines, gaming machines, slot machines operated by coins, tokens, banknotes, tickets or by means of electronic, magnetic or biometric storage media, in particular for commercial use in casinos and amusement arcades, with or without a prize payout; automatic gaming machines and gaming machines, in particular for commercial use in casinos and gaming arcades, with or without a prize payout; coin-operated gaming machines and/or electronic money-based gaming apparatus (machines), with or without prizes; housings adapted for gaming machines, gaming apparatus and automatic gaming machines, operated by means of coins, tokens, tickets or by means of electronic, magnetic or biometric storage media, in particular for commercial use in casinos and gaming arcades, with or without a prize payout; electronic games; electronic game entertainment apparatus and parts thereof; video output game machines; drawing apparatus for prize games and lotteries, draws or raffles; housings of metal, plastic and/or wood for coin-operated automatic machines; apparatus for games (including video games), other than adapted for use with external screens or monitors only; electropneumatic and electric slot machines with pulling handles (gaming

machines); gaming tables, in particular for table football, billiards, sliding games; flying discs (toys) and darts; gaming machines, namely, electric, electronic or electromechanical gaming apparatus for bingo games, lotteries or video lottery games and for betting offices, connected or unconnected to a computer network; LCD games consoles; automatic gaming machines; all the aforesaid automatic gaming machines operating in networks; apparatus and devices for accepting and storing money, being fittings for the aforesaid automatic machines, included in this class; automatic lottery machines.

(260) AM 2019 97085 A
 (800) 853490
 (151) 2005 06 16
 (891) 2018 02 02
 (731) SOCIÉTÉ DES PRODUITS NESTLÉ S.A.
 CH-1800 Vevey, Switzerland
 (540)

DENTAL PRO BAR

(591) Black, white
 (511)
 31 – Animal foodstuffs, edible chews for animals, biscuits and snacks for animals.

(260) AM 2019 97093 A
 (800) 1394896
 (151) 2018 01 15
 (891) 2018 01 15
 (731) Obshchestvo s ogranichennoy
 otvetstvennost'yu, "Koordiniroyushchy
 raspreditel'ny tsentr, "EFKO-Kaskad"
 ul. Frunze, 4, g. Alekseevka.; RU-309850
 Belgorodskaya obl., Russian Federation
 (540)



(591) White, green
 (531) 03.13.01; 05.03.15; 27.05.01; 27.05.17; 28.05;
 28.05; 29.01.03; 29.01.12
 (511)
 29 – Milk and milk products.
 35 – Advertising of milk and milk products; sales promotion for others; retail and wholesale services for milk and milk products.

(260) AM 2019 97094 A
 (800) 1394968
 (151) 2017 11 27
 (891) 2017 11 27
 (731) ZHEJIANG HELEN PLASTIC CO., LTD.
 West Industrial Area.; Tiantai, Taizhou;
 317200 Zhejiang Province, China
 (540)



(591) Black, white
 (531) 27.05.01; 27.05.17
 (511)
 17 – Watering hose; flexible pipes, not of metal; hoses of textile material; canvas hose pipes; connecting hose for vehicle radiators; flexible plastic pipes; rings of rubber; pipe gaskets; plastic fibers, not for use in textiles; semi-worked sponge for use in manufacture.

(260) AM 2019 97095 A
 (800) 1394990
 (151) 2017 12 12
 (891) 2017 12 12
 (731) ADP GAUSELMANN GMBH
 Merkur-Allee 1-15; 32339 Espelkamp,
 Germany
 (540)

Spacemen

(591) Black, white
 (511)
 9 – Computer software; computer and video games software; games software in particular for use on any computer platform, including electronic entertainment and games consoles; computer game programs; video games (software); computer games provided through a global computer network or supplied by means of multi-media electronic broadcast or through telecommunications or electronic transmission or via the internet; computer games, leisure and recreational software, video games and computer software, all being provided in the form of storage media; programs for operating electric and electronic apparatus for games, amusement and/or entertainment purposes; computer software for computer games on the internet; online games (software), in particular for online betting games, online prize games, online gambling games, online games of skill and online casino games; computer software in the form of an app for mobile devices and computers; operational computer games software; computer software for managing of games (game collection); computer programs for video games.

(260) AM 2019 97096 A
 (800) 1394992
 (151) 2017 12 15
 (891) 2017 12 15
 (731) CANTERBURY LIMITED
 8 Manchester Square; London W1U 3PH,
 United Kingdom
 (540)

CANTERBURY

(591) Black, white
 (511)
 18 – Leather and imitations of leather and goods made of these materials (not included in other classes); bags; trunks and travelling bags; vanity cases; holdalls, back packs and rucksacks; wallets, key cases, purses and pouches; credit card cases, tote bags, bottle bags, record bags, book bags; handbags; sports bags; sports holdalls; shopping bags; luggage and suitcases, weekend bags; attaché cases and briefcases; umbrellas, parasols and walking sticks; parts and fittings for all the aforesaid goods.
 25 – Clothing, footwear, headgear, belts.
 28 – Gymnastic and sporting articles and equipment; masks for sporting activities; parts and fittings for all the aforesaid goods.

(260) AM 2019 97097 A
 (800) 1395009
 (151) 2018 02 13
 (891) 2018 02 13
 (731) L&O HUNTING GROUP GMBH
 Ziegelstadel 1; 88316 Isny, Germany
 (540)

M18

(591) Black, white
 (511)
 8 – Hunting knives; pocket knives; instruments and tools for skinning animals; cutlery and plastic cutlery, namely knives, forks, spoons; kitchen knives.
 13 – Firearms; air rifles and pistols; trigger guards for guns and rifles; hammers for guns and rifles, gun barrels, gunstocks; butt plates; gun sling swivels; magazines for weapons; ammunition; accessories for the aforesaid goods, namely, rifle cases, gun bags, cartridge belts, gun slings; cartridge pouches; cleaning brushes for firearms; breeches of firearms.
 25 – Clothing, namely hunting, hiking, walking, sports and leisure wear, in particular shorts, shirts, T-shirts, underwear, socks, trousers, jackets, coats, capes, pullovers, vests and combinations; footwear; headwear, namely, caps and hats.

(260) AM 2019 97098 A
 (800) 1395028
 (151) 2017 11 21
 (891) 2017 11 21
 (731) ADP GAUSELMANN GMBH
 Merkur-Allee 1-15; 32339 Espelkamp,
 Germany
 (540)

FREAKY FRUITS

(591) Black, white
 (511)
 9 – Computer software; coin-operated mechanisms; computer and video games software; games software in particular for use on any computer platform, including electronic entertainment and games consoles; computer game programs; video games (software); computer games provided through a global computer network or supplied by means of multi-media electronic broadcast or through telecommunications or electronic transmission or via the internet; computer games, leisure and recreational software, video games and computer software, all being provided in the form of storage media; programs for operating electric and electronic apparatus for games, amusement and/or entertainment purposes; computer software for computer games on the internet; online games (software), in particular for online betting games, online prize games, online gambling games, online games of skill and online casino games; computer software in the form of an app for mobile devices and computers; calculating apparatus in coin-operated machines and parts for the aforesaid goods; electric, electronic, optical or automatic apparatus, for identifying data carriers, identity cards and credit cards, bank notes and coins; software in particular for casino and/or amusement arcade games, for gaming machines and/or slot machines each one with or without prize payouts; gaming software that generates or displays wager outcomes of gaming machines; operational computer games software; computer software for managing of games (game collection); computer programs for video games.
 28 – Games; toys; gaming apparatus (including coin-operated apparatus); coin-operated arcade games (machines); games for amusement arcades (included in this class); coin-operated video gaming apparatus; video games apparatus adapted for use with external screens or monitors only; casino fittings, namely roulette tables, roulette wheels; coin-operated automatic gaming machines and gaming machines, in particular for gaming arcades, with or without a prize payout; electronic or electrotechnical gaming apparatus, automatic gaming machines, gaming machines, slot machines operated by coins, tokens, banknotes, tickets or by means of electronic, magnetic or biometric storage media, in particular for commercial use in casinos and amusement arcades, with or without a prize payout; automatic gaming machines and

gaming machines, in particular for commercial use in casinos and gaming arcades, with or without a prize payout; coin-operated gaming machines and/or electronic money-based gaming apparatus (machines), with or without prizes; housings adapted for gaming machines, gaming apparatus and automatic gaming machines, operated by means of coins, tokens, tickets or by means of electronic, magnetic or biometric storage media, in particular for commercial use in casinos and gaming arcades, with or without a prize payout; electronic games; electronic game entertainment apparatus and parts thereof; video output game machines; drawing apparatus for prize games and lotteries, draws or raffles; housings of metal, plastic and/or wood for coin-operated automatic machines; apparatus for games (including video games), other than adapted for use with external screens or monitors only; electropneumatic and electric slot machines with pulling handles (gaming machines); gaming tables, in particular for table football, billiards, sliding games; flying discs (toys) and darts; gaming machines, namely, electric, electronic or electromechanical apparatus for bingo games, lotteries or video lottery games and for betting offices, connected or unconnected to a computer network; LCD games consoles; automatic gaming machines; all the aforesaid automatic gaming machines operating in networks; apparatus and devices for accepting and storing money, being fittings for the aforesaid automatic machines, included in this class; automatic lottery machines.

(260) AM 2019 97099 A

(800) 1395031

(151) 2017 12 26

(891) 2017 12 26

(731) ADP GAUSELMANN GMBH

Merkur-Allee 1-15; 32339 Espelkamp,
Germany

(540)

Wies'n Time

(591) Black, white

(511)

9 – Computer software; coin-operated mechanisms; computer and video games software; games software, in particular for use on any computer platform, including electronic entertainment and games consoles; computer game programs; video games (software); computer games provided through a global computer network or supplied by means of multi-media electronic broadcast or through telecommunications or electronic transmission or via the internet; computer games, leisure and recreational software, video games and computer software, all being provided in the form of storage media; programs for operating electric and electronic apparatus for games, amusement and/or entertainment purposes; computer software for computer games on the internet; online ga-

mes (software), in particular for online betting games, online prize games, online gambling games, online games of skill and online casino games; computer software in the form of an app for mobile devices and computers; calculating apparatus in coin-operated machines and parts for the aforesaid goods; electric, electronic, optical or automatic apparatus, for identifying data carriers, identity cards and credit cards, bank notes and coins; software, in particular for casino and/or amusement arcade games, for gaming machines and/or slot machines each one with or without prize payouts; gaming software that generates or displays wager outcomes of gaming machines; operational computer games software; computer software for managing games (game collections); computer programs for video games.

28 – Games; toys; gaming apparatus (including coin-operated apparatus); coin-operated arcade games (machines); games for amusement arcades (included in this class); coin-operated video gaming apparatus; video games apparatus adapted for use with external screens or monitors only; casino fittings, namely roulette tables, roulette wheels; coin-operated automatic gaming machines and gaming machines, in particular for gaming arcades, with or without a prize payout; electronic or electrotechnical gaming apparatus, automatic gaming machines, gaming machines, slot machines operated by coins, tokens, banknotes, tickets or by means of electronic, magnetic or biometric storage media, in particular for commercial use in casinos and amusement arcades, with or without a prize payout; automatic gaming machines and gaming machines, in particular for commercial use in casinos and gaming arcades, with or without a prize payout; coin-operated gaming machines and/or electronic money-based gaming apparatus (machines), with or without prizes; housings adapted for gaming machines, gaming apparatus and automatic gaming machines, operated by means of coins, tokens, tickets or by means of electronic, magnetic or biometric storage media, in particular for commercial use in casinos and gaming arcades, with or without a prize payout; electronic game entertainment apparatus and parts thereof; video output game machines; drawing apparatus for prize games and lotteries, draws or raffles; housings of metal, plastic and/or wood for coin-operated automatic machines; apparatus for games (including video games), other than adapted for use with external screens or monitors only; electropneumatic and electric slot machines with pulling handles (gaming machines); gaming tables, in particular for table football, billiards, sliding games; flying discs (toys) and darts; gaming machines, namely, electric, electronic or electromechanical apparatus for bingo games, lotteries or video lottery games and for betting offices, connected or unconnected to a computer network; LCD games consoles; automatic gaming machines; all the aforesaid automatic gaming machines

operating in networks; apparatus and devices for accepting and storing money, being fittings for the aforesaid automatic machines, included in this class; automatic lottery machines.

(260) AM 2019 97109 A
 (800) 1395214
 (151) 2017 12 06
 (891) 2017 12 06
 (731) Laboratoire DUCASTEL L. D. P. E
 37 avenue de la Bastide, F-46140
 CASTELFRANC, France
 (540)

COLOR LAB

(591) Black, white
 (511)
 3 – Non-medical hair preparations for the care, maintenance and beautification of hair; hair dyeing and bleaching preparations, shampoos, hair lotions.

(260) AM 2019 97110 A
 (800) 1395230
 (151) 2017 08 30
 (891) 2017 08 30
 (731) FLYSMS INC.
 2711 Centerville Road,; Suite 400, City of
 Wilmington; County of New Castle DE
 19808, USA
 (540)

FLYSMS

(591) Black, white
 (511)
 9 – Electronic interactive whiteboards; electronic notice boards; interfaces, including interfaces for computers; computer software, recorded; computer programs [downloadable software], including downloadable computer software for mobile devices for social networking; downloadable computer software for mobile devices for electronic mail and message sending.

38 – Providing access to databases, message sending; computer aided transmission of messages and images; transmission of digital files; transmission of electronic messages, specifically transmission of electronic messages to addressees at the moment of arrival of a flight specified by a customer; communications by computer terminals.

39 – Booking of seats for travel; travel reservation; transport reservation; providing information on air transport, namely providing addressees specified by a customer with information on flight arrival by transmission of electronic messages via computer networks, global computer networks and mobile means of communication; logistics information; providing driving directions for travel purposes.

(260) AM 2019 97112 A
 (800) 1395266
 (151) 2017 07 27
 (891) 2017 07 27
 (731) No Ordinary Designer Label Limited,
 t/a Ted Baker The Ugly Brown Building,
 6a St Pancras Way; London NW1 0TB,
 United Kingdom
 (540)

TED BAKER

(591) Black, white
 (511)
 16 – Cheque book holders.

18 – Articles made from leather or imitation leather; bags; luggage, travel bags, leisure bags, sports bags, holdalls, cases (terms considered too vague by the International Bureau – rule 13 (2) (b) of the Common Regulations), rucksacks; handbags; toiletry and cosmetic bags; tie cases; briefcases; belts (terms considered too vague by the International Bureau – rule 13 (2) (b) of the Common Regulations); wallets; card holders, purses; walking sticks, umbrellas and parasols.

25 – Articles of clothing; shirts; T-shirts; sweat shirts; sweaters, ties, hosiery; braces; belts; knitwear; underwear; headwear; footwear; blouses; skirts; and dresses; coats; jackets; trousers; jeans.

(260) AM 2019 97119 A
 (800) 1395414
 (151) 2017 12 14
 (891) 2017 12 14
 (731) Obshchestvo s organichennoy
 otvetstvennost'yu "Nauchno-vnedrencheskiy
 tsentr Agrovetzashchita"
 Igarskiy proyezd, dom 4, stroyeniye 2,
 RU-129329 Moskva, Russian Federation
 (540)

МОИЗЕН

(591) Black, white
 (531) 28.05
 (511)
 5 – Veterinary preparations; medicines for veterinary purposes; antiparasitic preparations; drugs for medical purposes; vermifuges.

(260) AM 2019 97120 A
 (800) 1395415
 (151) 2017 12 14
 (891) 2017 12 14
 (731) Obshchestvo s organichennoy
 otvetstvennost'yu "Nauchno-vnedrencheskiy
 tsentr Agrovetzashchita"
 Igarskiy proyezd, dom 4, stroyeniye 2,
 RU-129329 Moskva, Russian Federation

(540)

ФАСКОЦИД

(591) Black, white

(531) 28.05

(511)

5 – Veterinary preparations; vermin destroying preparations; antiparasitic preparations; medicines for veterinary purposes.

35 – Advertising; rental of advertising space; demonstration of goods; organization of exhibitions for commercial or advertising purposes; organization of trade fairs for commercial or advertising purposes; shop window dressing; sales promotion for others; publication of publicity texts; procurement services for others [purchasing goods and services for other businesses].

42 – Research and development of new products for others; packaging design.

(260) AM 2019 97121 A

(800) 1395416

(151) 2017 12 14

(891) 2017 12 14

(731) Obshchestvo s organichenoy
otvetstvennost'yu "Nauchno-vnedrencheskiy
tsentr Agrovetzashchita"
Igarskiy proyezd, dom 4, stroyeniye 2,
RU-129329 Moskva, Russian Federation

(540)

Г Е Л Ъ М И Ц И Д

(591) Black, white

(531) 28.05

(511)

5 – Antibiotics; germicides; biocides; mineral food supplements; cod liver oil; cultures of microorganisms for veterinary purposes; medicines for veterinary purposes; flour for pharmaceutical purposes; fish meal for pharmaceutical purposes; bacterial preparations for veterinary purposes; bacteriological preparations for veterinary purposes; veterinary preparations; vitamin preparations; therapeutic preparations for the bath; larvae exterminating preparations; vermin destroying preparations; enzyme preparations for veterinary purposes; pharmaceutical preparations for skin care; preparations of trace elements for animal use; sulfonamides [medicines]; chemico-pharmaceutical preparations; chemical preparations for veterinary purposes; bath salts for medical purposes; vermifuges; parasiticides; chemical reagents for veterinary purposes; antiseptics; antiparasitic preparations; enzymes for veterinary purposes; formic aldehyde for pharmaceutical purposes; greases for veterinary purposes; fungicides.

31 – Algarovilla for animal consumption; algae, unprocessed, for human or animal consumption; ani-

mal foodstuffs; shellfish, live; mussels, live; strengthening animal forage; meal for animals; fish meal for animal consumption; fishing bait, live; animal fattening preparations; crustaceans, live; plants; fish, live; sanded paper [litter] for pets.

(260) AM 2019 97134 A

(800) 1395653

(151) 2017 12 08

(891) 2017 12 08

(731) SHANDONG JINYU INDUSTRIAL CO.,
LTD.

Guangrao Economic Development Zone,
Dongying City, Shandong, China

(540)

BLACKLION

(591) Black, white

(531) 27.05.01; 27.05.17

(511)

12 – Tires for vehicles; solid tyres for vehicle wheels; treads for vehicles [tractor type]; automobile tires [tyres]; casings for pneumatic tires [tyres]; pneumatic tyres; automobile tires [tyres]; tires for bicycle and tricycle.

(260) AM 2019 97153 A

(800) 1242989

(151) 2014 07 18

(891) 2018 02 09

(731) YARGICI KONFEKSİYON İHRACAT VE
TİCARET ANONİM ŞİRKETİ
Bomonti Fırın Sokak No: 42 Şişli, İstanbul,
Turkey

(540)

YARGICI

(591) Black, white

(531) 27.05.01

(511)

3 – Bleaching and cleaning preparations, perfumery, cosmetics, fragrances, deodorants for personal use and animals, soaps, dental care preparations, abrasive preparations, emery cloth, sandpaper, pumice stone, abrasive pastes, polishing preparations for leather, vinyl, metal, wood.

5 – Pharmaceutical and veterinary preparations for medical purposes, chemical preparations and chemical elements for pharmaceutical purposes, dietary supplements, including those adapted for medical purposes, nutritional supplements, dietary supplement for slimming purposes, food for babies, herbs and herbal beverages adapted for medicinal purposes, preparations for use in dentistry, other than tools and apparatus, sanitary preparations for medical use,

hygienic pads, hygienic tampons, plasters, materials for dressings, diapers, including those made of paper and textiles, preparations for destroying vermin, fungicides, herbicides, deodorants, other than for human beings or for animals, air deodorising preparations, disinfectants, antiseptics, detergents for medical purposes.

35 – Advertising, marketing and public relations, organization of exhibitions and trade fairs for commercial or advertising purposes, office functions, secretarial services, arranging newspaper subscriptions for others, compilation of statistics, rental of office machines, systemization of information into computer databases, telephone answering for unavailable subscribers, business management, business administration and business consultancy, accounting, commercial consultancy services, personnel placement, employment agencies, personnel recruitment, import-export agencies, business appraisal services for commercial or industrial products, auctioneering, grouping of goods cited below by third parties for clients so that they can better see and buy them; bleaching and cleaning preparations, perfumery, cosmetics, fragrances, deodorants for personal use animals, soaps, dental care preparations, abrasive preparations, emery cloth, sandpaper, pumice stone, abrasive pastes, polishing preparations for leather, vinyl, metal, wood, pharmaceutical and veterinary preparations for medical purposes, chemical preparations and chemical elements for pharmaceutical purposes, dietary supplements, including those adapted for medical purposes, nutritional supplements, dietary supplements for slimming purposes, food for babies, herbs and herbal beverages adapted for medicinal purposes, preparations for use in dentistry, other than tools and apparatus, sanitary preparations for medical use, hygienic pads, hygienic tampons, plasters, materials for dressings, diapers, including those made of paper and textiles, preparations for destroying vermin, fungicides, herbicides, deodorants, other than for human beings or for animals, air deodorising preparations, disinfectants, antiseptics, detergents for medical purposes, jewellery, imitation jewellery, gold, precious stones and jewellery made thereof, cufflinks, tie pins, statuettes and figurines of precious metal, clocks, watches and chronometrical instruments, chronometers and their parts, watch straps, unworked or semi-worked leather and animal skins, imitations of leather, stout leather, leather used for linings, goods made of leather, imitations of leather or other materials, designed for carrying items, included in this class, bags, boxes and trunks made of leather or stout leather, key cases, umbrellas, parasols, sun umbrellas, walking sticks, whips, harness saddlery, stirrups, straps of leather (saddlery), woven or non-woven textile fabrics, textile goods for household use, not included in other classes, curtains, bed covers, sheets (textile), pillowcases, blankets, quilts, towels, flags, pennants, labels of textile, fab-

rics made of textile for babies, clothing, including underwear and outer clothing, other than special purpose protective clothing, socks, footwear, headgear.

(260) AM 2019 97156 A
(800) 1265597
(151) 2015 04 13
(891) 2018 02 15
(731) PIP STUDIO HOLDING B.V.
Frans Zieglerstraat 10; NL-1087 HN
Amsterdam, Netherlands
(540)



PIP STUDIO

(591) Black, white
(531) 02.03.01; 02.03.02; 02.05.01; 03.07.21;
25.01.05; 25.01.09; 25.01.10; 25.01.25

(511)

21 – Household or kitchen containers and utensils (not of precious metal or coated therewith); unworked or semi-worked glass (except glass used in building); glassware, porcelain and earthenware not included in other classes.

(260) AM 2019 97234 A
(800) 1395701
(151) 2017 12 12
(891) 2017 12 12
(731) W. L. GORE & ASSOCIATES, INC.
555 Paper Mill Road, Newark DE 19711,
USA
(540)



(591) Black, white
(531) 26.03; 26.03.23; 26.04; 26.04.03; 26.04.03;
26.07; 26.07.25; 27.05; 27.05.01; 27.05.10;
27.05.10; 27.05.17

(511)

9 – Protective clothing, namely, pants, coats, footwear, coveralls, jackets, gloves, mittens, pants, parkas, vests, jumpsuits, rain suits, head wear, glove liners.

22 – Bivy bags, tents, synthetic fibers for textile use, camouflage covers, nettings and tarpaulins.

24 – Fabric for the manufacture of outerwear, fabric for the manufacture of protective clothing; fabric for the manufacture of sleeping bags; fabric for the manufacture of bullet proof vests; fabric for the manufacture of clothing; fabric for the manufacture of footwear; fabric for the manufacture of headwear; fabric for the manufacture of tents; sleeping bags.

25 – Clothing, namely, shirts, singlets, crop tops, jerseys, pants, tights, shorts, knickers, bibs, coats, parkas, vests, footwear, head wear, gloves, mittens, glove inserts, coveralls, jumpsuits, rain suits, arm warmers, leg warmers, knee warmers, neck gaiters, fishing waders, athletic base layers, gaiters, balaclavas, scarfs, jackets, dresses, skirts, shorts, suits, socks, shoe covers, helmet covers, pullovers, uniforms.

(260) AM 2019 97235 A

(800) 1395711

(151) 2018 02 06

(891) 2018 02 06

(731) KYOCHON F&B CO., LTD.

78, Songsin-ro, Gasan-myeon, Chilgok-gun,
Gyeongsangbuk-do, Republic of Korea

(540)



DAM GIM SSAM
by KYOCHON

(591) Black, white

(531) 26.04; 26.04.04; 26.04.18; 26.04.24; 28.03

(511)

30 – Prepared coffee and coffee-based beverages; noodle-based prepared meals; gimhap [Korean rice dish]; kimchijeon [kimchi pancakes]; nurungji [scorched rice crust]; tteokguk [cooked dish consisting primarily of sliced oval rice cakes with broth]; mandu [Korean-style dumplings]; buckwheat noodles; barley meal; roasted coffee beans; bibimbap [rice mixed with vegetables and beef]; bindaetteok [Korean-style pancakes made with mung beans]; rice-based pudding dessert; rice-based snack food; prepared cocoa and cocoa-based beverages; rice balls; sushi; chopped noodles (kalguksu); noodles in cold soybean soup.

43 – Canteen services; tourist restaurant services; lunch box restaurant services rendered in the framework of franchising; restaurant and hotel services; restaurant services; buffet restaurants; salad bar services; western style restaurants; restaurant services rendered in the framework of franchising; mobile

cafe services for providing food and drink; mobile restaurant services; Japanese restaurants; Korean traditional tea cafes; Chinese restaurants; cafe and cafeteria services; take-away food services; street stalls serving light dishes (restaurant services); street stalls services; pizza parlors; Korean restaurants.

(260) AM 2019 97236 A

(800) 1395755

(151) 2017 10 10

(891) 2017 10 10

(731) RAYSUN OIL COMPANY

Unit 42, NO.10, Jahanbakhsh nezhad St.,
Farmanyeh JCT, Pasdaran, 1957945131
Tehran, Iran (Islamic Republic of)

(540)



(591) Red and dark blue

(531) 01.15; 01.15.15; 27.05; 27.05.01; 27.05.10;
29.01; 29.01.12

(526) Oil

(511)

1 – Oil dispersants; power steering fluid; brake fluid; fluids for hydraulic circuits; concrete preservatives, except paints and oils; transmission fluids; soldering fluxes; mould-release preparations.

4 – Paraffin; industrial greases; industrial oils; lubricating oils [industrial lubricants]; lubricating greases; lubricating oils for industrial purposes; textile oils.

35 – Advertising; radio advertising; rental of advertising space and advertising material; rental of advertising billboards; sales promotion for others; television advertising; advertising agencies for the goods including: oil dispersants, power steering fluid, brake fluid, fluids for hydraulic circuits, concrete preservatives, except paints and oils, transmission fluids, soldering fluxes, mould-release preparations, paraffin, industrial greases, industrial oils, lubricating oils [industrial lubricants], lubricating greases, lubricating oils for industrial purposes, textile oils.

39 – Transportation of goods; transportation of goods by ship, rails, air or trucks; transport of goods by rail; cargo transportation; transportation logistics for the goods including: oil dispersants, power steering fluid, brake fluid, fluids for hydraulic circuits, concrete preservatives, except paints and oils, transmission fluids, soldering fluxes, mould-release preparations, paraffin, industrial greases, industrial oils, lubricating oils [industrial lubricants], lubricating greases, lubricating oils for industrial purposes, textile oils.

(260) AM 2019 97241 A
 (800) 1395883
 (151) 2018 01 05
 (891) 2018 01 05
 (731) COMPTOIR NOUVEAU DE LA
 PARFUMERIE
 23, rue Boissy d'Anglas, F-75008 PARIS,
 France

(540)
**UN JARDIN SUR LA
 LAGUNE**

(591) Black, white
 (511)
 3 – Perfumes, perfumery products, toilet water, eau de parfum, eau de Cologne, essential oils for personal use, cosmetics, make-up products, cosmetic lotions for the body, hair lotions, soaps for cosmetic use, deodorants for personal use, bath gels, shower gels, shampoos, beauty creams for the body.

(260) AM 2019 97247 A
 (800) 1396104
 (151) 2017 11 27
 (891) 2017 11 27
 (731) HERBALIFE INTERNATIONAL, INC.
 800 W. Olympic Boulevard, Suite 406 Los
 Angeles CA 90015, USA

(540)
GENE START

(591) Black, white
 (511)
 9 – DNA testing apparatus for scientific purposes; genetic testing apparatus for scientific purposes.
 41 – Providing educational information about nutritional intake and health conditions related to genetic factors.

(260) AM 2019 97270 A
 (800) 972506
 (151) 2008 02 28
 (891) 2018 03 01
 (731) LUNOR AG
 Lunorallee 1, 75378 Bad Liebenzell, Germany

(540)

(591) Black, white
 (531) 27.05.01; 27.05.03
 (511)
 9 – Spectacles (optics), also as sets of rimless frames and sets of pince-nez or as mixed sets with both kinds of mountings, spectacle frames, spectacle gla-

ses, sunglasses, goggles for sports, framed and unframed monocles, also as magnifying visual aids, reading aids, magnifying glasses, contact lenses; binoculars; spectacle cases and other containers that provide main or secondary protection for spectacles, glasses chains, glasses laces, clip-ons for sun protection or addition; special frame sides and other accessories for spectacles (included in this class), optical goods.

14 – Jewellery, with and without precious stones; horological instruments, in particular wristwatches and pocket watches, and chronometric instruments; bracelets and fastenings for bracelets for horological and chronometric instruments; presentation cases for horological and chronometric instruments; parts of horological and chronometric instruments.

(260) AM 2019 97279 A
 (800) 1337122
 (151) 2016 07 21
 (891) 2018 02 04
 (731) NOVUM PHARMA SINGAPORE PTE.
 LTD.
 31 Jurong Port Road, #03-13 Jurong Logistics
 Hub, Singapore 619115, Singapore

(540)

(591) Black, white, red
 (531) 01.01; 01.01.02; 01.01.10; 01.01.12; 27.03; 27.03.15; 27.05; 27.05.01; 29.01; 29.01.12
 (511)
 3 – Medical toothpastes; mouth sprays, not for medical use; mouth rinses, not for medical use; bath salts, not for medical purposes; balms other than for medical purposes; mouthwashes, not for medical purposes; cold cream, other than for medical use; powders for the body (not for medical use); salts for mineral water baths (non-medical); powders for skin care (not for medical use); bath preparations, not for medical purposes; mouth washes (gargles), not medical purposes; massage gels other than for medical purposes; cleaning preparations for medical instruments; body lotions (other than for medical purposes); scrubs (preparations), other than for medical use; sanitary preparations (other than for medical purposes); sprays (preparations) for the body (other than for medical use); evening primrose oil (essential oil), other than for medical use; detergents other than for use in manufacturing operations and for medical purposes; detergents having deodorising properties (other than for medical use or for use in manufacturing processes); detergents having disinfectant properties (other than for medical use or for use in manufacturing processes); detergents having antibacterial properties (other than for medical use or for use in manufacturing processes).

5 – Medicine; medicinal tea; medicinal oils; medicinal herbs; medicinal salts; medicine tonics; herbal medicine; medicinal roots; medicinal drinks; medical dressings; medicinal alcohol; tonics [medicine]; medical mouthwashes; medicinal beverages; medicinal infusions; dressings (medical); medicinal ointments; gums for medical use; medicinal substances; medical preparations; tapes for medical use; wipes for medical use; swabs for medical use; medicinal embrocations; grease for medical use; ethers for medical use; medicinal preparations; medical adhesive tapes; sun gel for medical use; medical wound dressings; tissues for medical use; gum for medical purposes; oils for use in medicine; natural oils (medicinal); adhesives for medical use; sun block for medical use; lint for medical purposes; glutamate for medical use; ginseng for medicinal use; sun creams for medical use; salts for medical purposes; lubricants for medical use; medicine boxes sold filled; balms for medical purposes; swabsticks for medical use; sugar for medical purposes; medical drinks (medicinal); candy for medical purposes; drugs for medical purposes; deodorants for medical use; cold cream for medical use; tea for medicinal purposes; peppermint for medical use; medicinal herbal infusions; pennyroyal (medicinal oil); pollen for medical purposes; cotton for medical purposes; extracts of medicinal herbs; suntan oils for medical use; therapeutic drugs (medical); fennel for medical purposes; eye lotions for medical use; hand creams for medical use; suntan milk for medical use; quassia for medical purposes; oils adapted for medical use; extracts of medicinal plants; eye ointment for medical use; therapeutic agents (medical); sun barriers for medical use; mouth rinses for medical use; enzymes for medical purposes; salt pellets for medical use; camphor for medical purposes; greases for medical purposes; herbs for medicinal purposes; herbal tea for medicinal use; mouth sprays for medical use; therapeutic creams (medical); glucose for medical purposes; salt tablets for medical use; gamboge for medical purposes; quinine for medical purposes; adhesive band for medical use; lecithin for medical purposes; dietetic jams for medical use; sea salt for medical purposes; collagen for medical purposes; ice beverages for medical use; dill oil for medical purposes; medical infusions (medicinal); adhesive tape for medical use; moleskin for medical purposes; gelatine for medical purposes; malt extracts for medical use; fish oil for medical purposes; microcarriers for medical use; tapes for strapping (medical); potato starch for medical use; plastics tape for medical use; suntan lotion for medical use; diastase for medical purposes; cinchona for medical purposes; foods adapted for medical use; sun milk for medical purposes; organic acids for medical use; slimming aids for medical use; maltodextrins for medical use; test reagents for medical use; peppermints for medicinal use; mineral salts for medical use; dietary foods for medical use; dextrose

for medical purposes; bracelets for medical purposes; alkaloids for medical purposes; chinoline for medical purposes; polyester tape for medical use; solutions for medical infusion; pocket medicine cases (fitted); quebracho bark for medical use; cellulose wool for medical use; packaged tea for medicinal use; glycerine for medical purposes; quebracho for medical purposes; tinctures for medical purposes; plant extracts for medical use; quinquina for medical purposes; adhesive films for medical use; healthcare products (medicinal); reactants for medical diagnosis; perfumed creams for medical use; irish moss for medical purposes; castor oil for medical purposes; sea water for medicinal bathing; stimulants for medical purposes; eyepatches for medical purposes; sweeteners for medical purposes; detergents for medical purposes; bath salts for medical purposes; sodium chloride for medical use; magnesium oxide for medical use; adhesive cements for medical use; spirit liniments for medical use; synthetic resins for medical use; mustard oil for medical purposes; medicine cases, portable, filled; eye moisturisers for medical use; perfumed lotions for medical use; indicators for medical diagnosis; water (beverage) for medical use; amino acids for medical purposes; infusions for medicinal purposes; skin care creams for medical use; mouthwashes for medical purposes; still water for medical purposes; silage additives for medical use; chemical test reagents (medical); sun blocking gel for medical use; chewing gum for medical purposes; carbonated water for medical use; camphor oil for medical purposes; fruit tea for medicinal purposes; sun lotions for medical purposes; cotton wool for medical purposes; sodium salts for medical purposes; capsules of herbs for medical use; cotton swabs for medical purposes; adhesive plastics for medical use; body lotions for medical purposes; table waters for medical purposes; preparations for medical purposes; cotton wool swabs for medical use; sarsaparilla for medical purposes; perfumed products for medical use; ginseng extract for medicinal use; cotton wool balls for medical use; spring water for medical purposes; syrup powder for medical purposes; aromatic teas (for medicinal use); chemical products for medical use; surface adhesives for medical use; sun blocking oils for medical use; pearl powder for medical purposes; slimming products for medical use; rubefacients for medical purposes; contrast products for medical use; salt adapted for medical purposes; safflower oil for medical purposes; perfumed compounds for medical use; herbal compounds for medicinal use; tapioca flour for medical purposes; jasmine tea for medicinal purposes; dietary substances for medical use; deer velvet (medicinal substances); cotton sticks for medical purposes; medicinal hair growth preparations; smoking herbs for medical purposes; sun blocking cream for medical use; alcohol swabs for medical purposes; dietetic beer for medical purposes; dietetic food for medical purposes;

yeast in pill form for medical use; dietetic infusions for medical use; bottled water for medical purposes; natural water for medical purposes; herbal beverages for medicinal use; absorbent articles for medical use; lubricating agents for medical use; herbal infusions for medicinal use; herbal teas for medicinal purposes; root extracts for medical purposes; artificial tea (for medicinal use); angostura bark for medical purposes; suntan preparations for medical use; dietary supplements for medical use; fat emulsions for medical infusions; drinking water for medical purposes; adhesive bands for medical purposes; perfumed substances for medical use; absorbent pads for medical purposes; diagnostic reagents for medical use; test reagents for medical diagnosis; cooling sprays for medical purposes; cotton wool wadding for medical use; mineral waters for medical purposes; glucose syrups for medical purposes; adhesive tapes for medical purposes; glucose powder for medical purposes; mustard powder for medical purposes; dietetic substances for medical use; peppermint sweets for medicinal use; wipes made of tissue for medical use; potassium salts for medical purposes; petroleum jelly for medical purposes; sun blocking lotions for medical use; adhesive bands, for medical purposes; dietetic milk shakes for medical use; cellulose wipes for medical purposes; hyaluronic acid for medical purposes; evening primrose oil for medical use; condurango bark for medical purposes; adhesive strips for medical purposes; adhesive skin patches for medical use; ginseng capsules for medical purposes; cotton wool tips for medical purposes; slimming preparations for medical use; adhesive patches for medical purposes; scrubs (preparations) for medical use; adhesive compositions for medical use; dietetic foods for medicinal purposes; wipes for hygienic (medical) purposes; electrolyte solutions for medical use; detergents for cleaning use (medical); chemical reagents for use in medicine; fruit flavoured tea for medicinal use; magnesium hydroxide for medicinal use; perfumed body lotions for medical use; food supplements for medical purposes; natural starches for medical purposes; medicinal food supplements for animals; bath preparations for medical purposes; magnesium preparations for medical use; sun blocking lipsticks for medical use; hydrogen peroxide for medical purposes; syrup of molasses for medical purposes; beverages adapted for medical purposes; sterile solutions for medical purposes; adhesive dressings; cellulose wadding for medical purposes; herbal extracts for medicinal purposes; powders for the body (for medical use); diabetic bread adapted for medical use; food substances adapted for medical use; saccharide preparations for medical use; wipes made of cellulose for medical use; herbal preparations for use in medicine; perfumed burning sticks for medical use; waters (beverages) for medical purposes; enzyme supplements for medical purposes; preparations for medical diagnostic use; powders for

skin care (for medical use); suntanning preparations for medical use; padding materials for medical dressings; nutritional supplements for medical use; preparations of herbs for medicinal use; dietetic foodstuffs for medical purposes; biochemical preparations for medical use; demineralised water for medical purposes; biochemical substances (for medical use); self-adhesive tapes for medical purposes; nutritional preparations for medical use; herb preparations for medicinal purposes; beverages adapted for medicinal purposes; sun protection oils for medical purposes; bee glue (propolis) for medical purposes; medicinal food supplements for diabetics; adhesive medical instruments (dressings); tobacco substitutes for medical purposes; materials prepared for medical dressings; paper adhesive tape for medical purposes; sun blocking preparations for medical use; imitation cigarettes for medical purposes; preparations containing menthol (medical); slimming products (food), for medical use; masking papers (adhesive) for medical use; synthetic linear alcohols for medical use; masking strips (adhesive) for medical use; mustard preparations for medical purposes; dietary food preparations for medical use; therapeutic biological products (medical); pine needle extracts for medical purposes; kretek (clove) cigarettes for medical use; cotton tipped sticks for medical purposes; glucose preparations for medical purposes; preparations containing camphor (medical); adhesive backed films for medical purposes; white petroleum jelly for medical use; spray crystallized maltose for medical use; preparations containing collagen (medical); douching preparations for medical purposes; self-adhesive sterile tape for medical use; chemical preparations for medical purposes; herbs for smoking (for medicinal purposes); herbal preparations for medicinal purposes; ginseng extract products for medicinal use; balsamic preparations for medical purposes; malted milk beverages for medical purposes; preparations for use in analysis (medical); natural spring waters for medical purposes; natural mineral water for medical purposes; sun protection creams for medical purposes; mouthwashes (gargles) for medical purposes; appetite suppressants for medical purposes; sanitary preparations for medical purposes; mint flavoured chewing gum for medical use; medical preparations for slimming purposes; tonics (medicinal) based on plant extracts; dietetic substances for medicinal purposes; dietetic foods adapted for medical purposes; bactericides for medical and veterinary use; diabetic foodstuffs adapted for medical use; sugar free chewing gum for medical purposes; sun skin care products for medical purposes; orange flavoured tea for medicinal purposes; preparations for care of the skin (medical); bacteria for medical or veterinary purposes; multi-purpose cleaners (medical detergents); double sided adhesive tapes for medical use; tobacco-free cigarettes for medical purposes; absorbent cotton pads (for medical

purposes); dietetic drinks adapted for medical purposes; chemicals and chemical preparations for medical and pharmaceutical purposes; preparations containing eucalyptus (medical); preparations for use in evaluation (medical); preparations for care of the nails (medical); absorbent cotton wool (for medical purposes); products for medical analysis (preparations); sun protectors for lips for medical purposes; medical scrubs (sterilising or disinfecting); sun screen preparations for medical purposes; preparations for use in prediction (medical); fumigation preparations for medical purposes; nicotine-containing lozenges for medical use; sun protection products for medical purposes; magnesium chloride for medical laboratory use; slimming preparations (food), for medical use; biotechnological preparations for medical use; self tanning preparations for medical purposes; proteins for medical use in binding antibodies; chemical products for diagnostic use (medical); hygienic products for babies (for medical use); cotton wool in the form of pads for medical use; cotton wool in the form of buds for medical use; chemical products for immunoassay use (medical); paper impregnated with oil for medical purposes; biological tissue cultures for medical purposes; dietary nutritional supplements for medical use; dietetic beverages adapted for medical purposes; sun screening preparations for medical purposes; medicinal creams for the protection of the skin; siccatives [drying agents] for medical purposes; infusions for medicinal purposes made from herbs; food stuffs especially made for medical purposes; probiotic bacterial formulations for medical use; cotton wool in the form of wipes for medical use; non-soapy cleansing preparations for medical use; reagent paper for medical or veterinary purposes; detectably labelled preparations for medical use; dietetic sweeteners adapted for medical purposes; reagents for medical applications (for diagnosis); biochemical solutions as labels (for medical use); dementholized peppermint oil for medical purposes; bacterial products for medical and veterinary use; herbal preparations (preserved) for medicinal use; medicinal herbal preparations for medical purposes; materials for use in applying medical preparations; medical scrubs for preparing a patient for surgery; artificial sweeteners adapted for medical purposes; masking materials (adhesive tapes) for medical use; sterile plastic films for use as medical dressings; products containing antibodies for use in medicine; gurjun [gurjon, gurjan] balsam for medical purposes; masking materials (adhesive sheets) for medical use; medicinal food supplements for nutritional purposes; multi-vitamin fruit juice beverages for medical use; dietetic canned fruits adapted for medical purposes; perfumed preparations for the bath (for medical use); medicinal preparations for the treatment of diseases; sprays (preparations) for the body (for medical use); pharmaceuticals, medical and veterinary preparations; topical dermatological

products for medical purposes; dietary preparations for slimming purposes (medical); nutritional supplements for animals (for medical use); medical products for use in the treatment of injuries; dietetic substances for medical use in weight control; plastics materials for use in making medical purposes; electrolyte replacement beverages for medical purposes; dietetic food supplements adapted for medical purposes; proteins for medical use in recombinant DNA technology; dietetic sugar substances adapted for medical purposes; preparations for medicinal purposes derived from herbs; preparations for use in analysis (for medical purposes); materials for medical use in covering (dressing) wounds; chemical preparations for diagnostic purposes (medical); solutions for medical use in washing the nasal passages; detergents for medical use having deodorising properties; preparations for medicinal purposes derived from flowers; detergents for medical use having disinfectant properties; glucose for use in dietetic products for medical purposes; beverages containing added vitamins (for medical purposes); beverages containing added minerals (for medical purposes); natural spring waters being bottled (for medical purposes); materials for medical use in covering (dressing) incisions; mouthwash preparations (medical) for oral hygiene purposes; plant compounds for use as dietary supplements (medicinal); detergents for medical use having anti-bacterial properties; dehydrated alfalfa in the form of tablets (for medical use); lubricating moisturising jelly for the skin (for medical use); nutritional products for medical use for intravenous infusion; chemical preparations containing enzymes for medical purposes; wipes for medical use impregnated with medicated preparations; liquid preparations for the disinfection of medical apparatus; reagents for testing aqueous solutions (for medical purposes); swabs impregnated with germicidal preparations for medical use; lubricants for medical purposes (greases for medical purposes); liquid preparations for the sterilisation of medical apparatus; nutritive agents for processing living cells (for medical use); dietetic foodstuffs for medical use made of sugar and sweetener; sprays of protective film forming material for medical purposes; preparations for use as dietetic additives for food (medicinal); substances for use in genetic probe assay kits (for medical use); filled syringes for medical purposes (containing pharmaceuticals); dietetic foodstuffs for medical use in the form of prepared meals; chemical products for diagnostic purposes (medical or veterinary); herbal preparations containing peppermint oil (for medicinal use); chemical reagents for use in diagnosis (medical or veterinary use); protein foods for dietetic purposes (adapted for medical purposes); protein foods for human consumption (adapted for medical purposes); nutritional solutions for medical use for intravenous administration; horns and antlers and horn and antler products (medicinal substances);

protein products for human consumption (adapted for medical purposes); preparations for use in weight reduction as part of medical treatment; by-products of the processing of cereals for dietetic or medical purposes; preparations for use in protecting the skin from solar radiation (medical); starch hydrolysates for use in dietary compositions (for medical purposes); ginseng preparations incorporating vitamins and minerals for medicinal use; dietetic food and substances adapted for medical or veterinary use, food for babies; powdered dietary food concentrates for use in a weight reduction programme for medical purposes; reagents in kit form for conducting enzyme-linked immunosorbent assays (ELISA) (for medical purposes); protein preparations for use as additives to foodstuffs for human consumption (adapted for medical purposes); preparations for food for human consumption (for persons with a dietary requirement due to a medical condition).

(260) AM 2019 97280 A
(800) 1353045
(151) 2017 05 02
(891) 2018 03 19
(731) SQM Europe, naamloze vennootschap
Houtdok-Noordkaai 25 a, B-2030 Antwerpen,
Belgium
(540)



(591) Several shades of green
(531) 27.05.04; 27.05.15; 27.05.17; 29.01.03
(511)
1 – Chemicals used in industry and science, as well as in fish-breeding, agriculture, horticulture and forestry; fertilizers; fertilizing preparations.

(260) AM 2019 97325 A
(800) 1397069
(151) 2017 12 26
(891) 2017 12 26
(731) Aktsionernoe obshchestvo "DONSKOY
TABAK"
ulitsa 1-ya Lugovaya, 17, RU-344002
g. Rostov-na-Donu, Russian Federation
(540)



(591) Black, white
(531) 27.05.01
(511)
34 – Tobacco; smokers' articles; matches; flavorings, other than essential oils, for use in electronic cigarettes; flavorings, other than essential oils, for tobacco;

gas containers for cigar lighters; absorbent paper for tobacco pipes; cigarette paper; lighters for smokers; tobacco pouches; books of cigarette papers; humidors; matchboxes; firestones; cigar cutters; cigar holders; cigarette holders; mouthpieces for cigarette holders; tips of yellow amber for cigar and cigarette holders; ashtrays for smokers; spittoons for tobacco users; pipe racks for tobacco pipes; pipe cleaners for tobacco pipes; cigarettes; cigarettes containing tobacco substitutes, not for medical purposes; cigarillos; cigars; tobacco jars; match holders; oral vaporizers for smokers; chewing tobacco; snuff; snuff boxes; herbs for smoking; tobacco pipes; pocket machines for rolling cigarettes; cigarette filters; cigarette tips; cigar cases; cigarette cases; liquid solutions for use in electronic cigarettes.

(260) AM 2019 97327 A
(800) 1397087
(151) 2018 01 15
(891) 2018 01 15
(731) Obshchestvo s ogranichennoy
otvetstvennost'yu, "Koordiniroyushchy
raspredelitel'ny tsentr "EFKO-Kaskad"
ul. Frunze, 4, g. Alekseevka, RU-309850
Belgorodskaya obl., Russian Federation
(540)



(591) White, black, claret, yellow, blue, brown, cream, green, sand, light green, light-beige, gray
(531) 05.07.13; 05.07.22; 19.03.01; 28.05; 29.01; 29.01.15
(554) Three-dimensional
(511)
29 – Milk and milk products.
35 – Sales promotion for others; retail and wholesale services for milk and milk products.

(260) AM 2019 97328 A
(800) 1397088
(151) 2018 01 15
(891) 2018 01 15
(731) Obshchestvo s ogranichennoy
otvetstvennost'yu, "Koordiniroyushchy
raspredelitel'ny tsentr "EFKO-Kaskad"
ul. Frunze, 4, g. Alekseevka, RU-309850
Belgorodskaya obl., Russian Federation

(540)



(591) White, black, dark blue, blue, brown, cream, green, sand, light green, light-beige, gray, blue, violet, gray, red

(531) 05.07.09; 19.03.01; 28.05; 29.01.15

(554) Three-dimensional

(511)

29 – Milk and milk products.

35 – Sales promotion for others; retail and wholesale services for milk and milk products.

(260) AM 2019 97329 A

(800) 1397089

(151) 2018 01 15

(891) 2018 01 15

(731) Obshchestvo s ogranitchennoy otvetstvennost'yu "Koordiniruyushchy raspredelitel'ny tsentr "EFKO-Kaskad" ul. Frunze, 4, g. Alekseevka, RU-309850 Belgorodskaya obl., Russian Federation

(540)



(591) White, black, red, orange, yellow, blue, brown, cream, green, sand, light green, light-beige, gray

(531) 05.07.14; 19.03.01; 28.05; 29.01.15

(554) Three-dimensional

(511)

29 – Milk and milk products.

35 – Sales promotion for others; retail and wholesale services for milk and milk products.

(260) AM 2019 97330 A

(800) 1397090

(151) 2018 01 15

(891) 2018 01 15

(731) Obshchestvo s ogranitchennoy otvetstvennost'yu "Koordiniruyushchy aspredelitel'ny tsentr "EFKO-Kaskad" ul. Frunze, 4, g. Alekseevka, RU-309850 Belgorodskaya obl., Russian Federation

(540)



(591) White, black, red, vinous, cream, green, sand, light green, salad, light-beige, gray, blue, light pink

(531) 05.07.08; 19.03.01; 28.05; 29.01.15

(554) Three-dimensional

(511)

29 – Milk and milk products.

35 – Sales promotion for others; retail and wholesale services for milk and milk products.

(260) AM 2019 97331 A

(800) 1397091

(151) 2018 01 25

(891) 2018 01 25

(731) Obshchestvo s ogranitchennoy otvetstvennost'yu "Koordiniruyushchy raspredelitel'ny tsentr "EFKO-Kaskad" ul. Frunze, 4, g. Alekseevka, RU-309850 Belgorodskaya obl., Russian Federation

(540)



(591) White, black, cream, orange, yellow, green, sand, light green, light-beige, gray, blue, light-cream, red, lemon, brown

(531) 05.07.12; 05.07.22; 19.03.01; 28.05; 29.01.15

(554) Three-dimensional

(511)

29 – Milk and milk products.

35 – Sales promotion for others; retail and wholesale services for milk and milk products.

(260) AM 2019 97332 A
 (800) 1397124
 (151) 2018 01 24
 (891) 2018 01 24
 (731) SICIT 2000 S.p.A.
 Via Arzignano, 80; I-36072 Chiampo
 (Vicenza), Italy
 (540)

SICIT

(591) Black, white
 (511)
 1 – Chemicals used in industry, science and photography, as well as in agriculture, horticulture and forestry; unprocessed artificial resins, unprocessed plastics; manures; fire extinguishing compositions; tempering and soldering preparations; chemical substances for preserving foodstuffs; tanning substances; adhesives used in industry.
 5 – Pharmaceuticals, medical and veterinary preparations; sanitary preparations for medical purposes; dietetic food and substances adapted for medical or veterinary use, food for babies; dietary supplements for humans and animals; plasters; materials for dressings; material for stopping teeth, dental wax; disinfectants; preparations for destroying vermin; fungicides, herbicides; dietary supplements for animals.

(260) AM 2019 97334 A
 (800) 1397152
 (151) 2018 01 22
 (891) 2018 01 22
 (731) The World Alliance of Young Men's
 Christian, Associations
 Clos-Belmont 12, CH-1208 Genève,
 Switzerland

(540)

YMCA

(591) Black, white
 (511)
 41 – Education; training; entertainment; sporting and cultural activities; organization and conducting of courses, conferences, seminars and workshops; production of educational material; coaching (training); religious education; organization of exhibitions for cultural or educational purposes; sports camp services; holiday camp services (entertainment); organization of sports events and sports competitions; timing of sports events; provision of sports facilities; gymnastic instruction; physical education; sports equipment rental excluding vehicles; rental of stadium facilities; sports club services (health and fitness training); provision of recreational facilities; provision of information on sports; production of audio and video recordings; production of radio and television programs; provision of electronic publications on line (not downloadable); publication of electronic

multimedia material, newspapers and books online; publication of texts (other than advertising texts); publication of magazines.

43 – Services for providing food and drink; temporary accommodation; youth hostel services; hotel services; boarding house services; providing campground facilities; camping services; rental of tents; rental of transportable buildings; restaurant, cafeteria, bar and coffee-shop services, catering services; provision of food and beverages; day-care centers; holiday camp services (lodging).

45 – Legal services; mediation services; security services for the physical protection of material goods and individuals; personal and social services rendered by third parties to meet the needs of individuals, namely social assistance services consisting in counseling in the field of personal effort and personal empowerment, organization and conducting of social assistance programs consisting in counseling and information regarding individual motivation; provision of clothing to indigent persons in the context of social and humanitarian assistance programs, personal development counseling, spiritual or religious counseling, organization of religious meetings; lobbying services other than for commercial purposes.

(260) AM 2019 97336 A
 (800) 1397187
 (151) 2017 12 12
 (891) 2017 12 12
 (731) W. L. GORE & ASSOCIATES, INC.
 555 Paper Mill Road; Newark DE 19711,
 USA

(540)

GORE-TEX

(591) Black, white
 (531) 27.05.01
 (511)
 9 – Protective clothing, namely, pants, coats, footwear, coveralls, jackets, gloves, mittens, pants, parkas, vests, jumpsuits, rain suits, head wear, glove liners.
 22 – Bivy bags, tents, synthetic fibers for textile use, camouflage covers, nettings and tarpaulins.
 24 – Fabric for the manufacture of outerwear, fabric for the manufacture of protective clothing; fabric for the manufacture of sleeping bags; fabric for the manufacture of bullet proof vests; fabric for the manufacture of clothing; fabric for the manufacture of footwear; fabric for the manufacture of headwear; fabric for the manufacture of tents; sleeping bags.
 25 – Clothing, namely, shirts, singlets, crop tops, jerseys, pants, tights, shorts, knickers, bibs, coats,

parkas, vests, footwear, head wear, gloves, mittens, glove inserts, coveralls, jumpsuits, rain suits, arm warmers, leg warmers, knee warmers, neck gaiters, fishing waders, athletic base layers, gaiters, balaclavas, scarfs, jackets, dresses, skirts, skorts, suits, socks, shoe covers, helmet covers, pullovers, uniforms.

(260) AM 2019 97338 A

(800) 1397314

(151) 2017 11 20

(891) 2017 11 20

(731) MERCK KGAA

Frankfurter Str. 250; 64293 Darmstadt,
Germany

(540)

МАВЕНКЛАД

(591) Black, white

(531) 28.05

(511)

5 – Pharmaceutical products; medical and veterinary preparations; hygiene preparations and articles for medical purposes; dietetic preparations and dietetic food supplements.

(260) AM 2019 97339 A

(800) 1397322

(151) 2017 12 27

(891) 2017 12 27

(731) MENGHAI TEA FACTORY

(General Partnership)
No.1, New Tea Road, Menghai Town,
Menghai County, Xishuangbanna Dai
Autonomous Prefecture, Yunnan Province,
China

(540)

TAETEA GARDEN

(591) Black, white

(531) 27.05.01

(511)

43 – Restaurant services; teahouse; café services; rental of meeting rooms; day-nursery [crèche] services; boarding for animals; rental of chairs, tables, table linen, glassware; rental of cooking apparatus; rental of drinking water dispensers; accommodation bureau services [hotels, boarding houses].

(260) AM 2019 97340 A

(800) 1397323

(151) 2017 10 30

(891) 2017 10 30

(731) HUAWEI TECHNOLOGIES CO., LTD.

Administration Building, Huawei
Technologies Co., Ltd., Bantian, Longgang
District, Shenzhen, China

(540)

HUAWEI P90

(591) Black, white

(511)

9 – Set-top boxes; humanoid robots with artificial intelligence; electronic sheet music, downloadable; smart rings; audio interfaces; virtual reality headsets; digital video recorders; smartglasses; smartwatches; wearable activity trackers; covers for smartphones; selfie sticks (hand-held monopods); digital photo frames; microphones; computer hardware; computer memories; integrated circuit cards (smart cards); cabinets for loudspeakers; modems; sleeves for laptops; smartphones; electric batteries; battery chargers; mobile power source (rechargeable batteries); tablet computers; laptop computers; notebook computers; bags adapted for laptops; headphones; loudspeakers; portable media players; sound transmitting apparatus; camcorders; cameras (photography); computer keyboards; mouse (computer peripheral); pedometers; electric monitoring apparatus; connected bracelets (measuring instruments); recorded computer programmes (programs); downloadable computer software applications; interactive touch screen terminals.

(260) AM 2019 97342 A

(800) 1397375

(151) 2017 12 14

(891) 2017 12 14

(731) ZHEJIANG TANGFENG SONGYU, DRESS
CO., LTD.

NO.108 Binhai 5th Road, Wenzhou Economic
& Technical Development Zone, Wenzhou
City, Zhejiang Province, China

(540)

tertio

(591) Black, white

(531) 27.05.01; 27.05.17

(511)

3 – Cosmetics for animals; cosmetics; cleaning preparations; polish; leather detergent; shampoo; incense; essential oils; dentifrices; abrasives.

(260) AM 2019 97343 A

(800) 1397388

(151) 2017 08 16

(891) 2017 08 16

(731) PROLICHT GMBH

Gewerbepark 9; A-6091 Götzens, Austria

(540)

PROLICHT

(591) Black, white

(511)

9 – Apparatus and instruments for conducting electricity; apparatus and instruments for accumulating

and storing electricity; apparatus and instruments for controlling electricity; light control apparatus; illumination regulators; motion sensors; computer hardware for the control of lighting; computer software for the control of lighting; light dimmers [regulators], electric; diodes; electric sensors.

11 – Lighting installations; decorative lights; lighting apparatus and installations; lighting fittings; lighting elements; luminaires; luminaires [lamps]; lighting apparatus; light-emitting diodes [LED] lighting apparatus; lighting installations; apparatus for lighting, lamps; lighting fixtures for household use; lighting fixtures for commercial use; lamps; flat panel lighting apparatus; arc lamps [lighting fixtures]; ceiling lights; decorative lighting sets; electric lamps; electric track lighting units; industrial lighting fixtures; electric lamps; wall lights; lighting panels; floor lamps; sconces [electric light fixtures].

35 – Advisory services relating to publicity for franchisees; provision of assistance [business] in the establishment of franchises; provision of assistance [business] in the operation of franchises; services rendered by a franchisor, namely, assistance in the running or management of industrial or commercial enterprises; retail services in relation to lighting; development of marketing strategies and concepts; business management; wholesale services in relation to lighting; assistance in franchised commercial business management; business assistance in product commercialization, within the framework of a franchise contract; business advice relating to franchising; advertising.

42 – Architectural consultancy; design services; design and development of computer hardware; design, maintenance and updating of computer software; research and development services; provision of research services; graphic arts design; construction drafting; styling [industrial design]; technical planning and consulting in the field of light engineering; conducting technical project studies; scientific and technological services.

(260) AM 2019 97493 A
(800) 1397816
(151) 2018 01 04
(891) 2018 01 04
(731) DELI GROUP CO., LTD
Deli Industrial Park, Ninghai County, Ningbo,
Zhejiang, China
(540)

**SLICK
UP**

(591) Black, white
(531) 26.03.01; 26.03.24; 27.05.01; 27.05.25
(511)

16 – Adhesives [glues] for stationery or household purposes; adhesive bands for stationery or household purposes; adhesive tapes for stationery or household purposes; glue for stationery or household purposes; gummed cloth for stationery purposes; sealing compounds for stationery purposes; pads [stationery]; stickers [stationery]; tags for index cards; adhesive tape dispensers [office requisites].

(260) AM 2019 97498 A
(800) 1397950
(151) 2018 01 10
(891) 2018 01 10
(731) MEGA DISPOSABLES S.A.
148 Dekelias, GR-136 78 Aharnes, Greece
(540)



(591) Black, white
(531) 05.03.13; 05.03.14; 05.11.11; 26.01.03;
26.01.19; 26.11.25; 27.05.02

(511)
3 – Baby wipes; baby care products, non-medicated; tissues impregnated with cosmetic lotions; moist wipes impregnated with cosmetic lotions.

5 – Babies' diapers; disposable baby diapers; disposable babies' diapers of paper or cellulose; disposable babies' diaper-pants; babies' diaper-pants of paper or cellulose (disposable).

(260) AM 2019 97514 A
(800) 1280370
(151) 2015 10 19
(891) 2016 04 10
(731) LTD "Grand-Star"
office 37/1, Sormovskaya str. 98, Krasnodar,
RU-350066 Krasnodarskiy krai (RU), Russian
Federation
(540)

**КУБАНОЧКА
KUBANOCHKA**

(591) Black, white
(531) 27.05.17; 28.05

(511)

29 – Ajvar [preserved peppers]; aloe vera prepared for human consumption; alginates for culinary purposes; anchovy; peanuts, prepared; artichokes, preserved; albumen for culinary purposes; white of eggs; beans, preserved; soya beans, preserved, for food; bouillon; ginger jam; ham; fatty substances for the manufacture of edible fats; toasted laver; edible birds' nests; peas, preserved; mushrooms, preserved; game, not live; gelatine; meat jellies; jellies for food; fruit jellies; yolk of eggs; coconut fat; bone oil, edible; lard; suet for food; edible fats; curd; fruit-based snack food; charcuterie; raisins; caviar; eggplant paste; vegetable marrow paste; fish roe, processed; yogurt; sauerkraut; kefir [milk beverage]; kimchi [fermented vegetable dish]; isinglass for food; clams, not live; milk shakes; black pudding [blood sausage]; compotes; meat, tinned [canned (Am.)]; vegetables, tinned [canned (Am.)]; fish, tinned [canned (Am.)]; fruits, tinned [canned (Am.)]; bouillon concentrates; gherkins; shrimps, not live; prawns, not live; buttercream; croquettes; silkworm chrysalis, for human consumption; kumys [kumyss] [milk beverage]; spiny lobsters, not live; lecithin for culinary purposes; salmon, not live; onions, preserved; margarine; piccalilli; marmalade; edible oils; peanut butter; cocoa butter; coconut oil; coconut butter; corn oil; sesame oil; linseed oil for culinary purposes; olive oil for food; palm oil for food; palm kernel oil for food; sunflower oil for food; colza oil for food; butter; shellfish, not live; almonds, ground; animal marrow for food; mussels, not live; milk; peanut milk for culinary purposes; milk of almonds for culinary purposes; rice milk [milk substitute]; protein milk; condensed milk; soya milk [milk substitute]; fish meal for human consumption; vegetable mousses; fish mousses; fruit pulp; meat; meat, preserved; milk beverages, milk predominating; vegetables, preserved; vegetables, dried; vegetables, cooked; potato fritters; olives, preserved; lobsters, not live; coconut, desiccated; nuts, prepared; tomato purée; liver pâté; pectin for culinary purposes; liver; pickles; jams; powdered eggs; milk products; foods made from fish; prostokvasha [soured milk]; poultry, not live; pollen prepared as foodstuff; cranberry sauce [compote]; apple purée; crayfish, not live; crustaceans, not live; fish, preserved; fish, not live; salted fish; ryazhenka [fermented baked milk]; vegetable salads; fruit salads; bacon; sardines, not live; pork; herrings, not live; seeds, prepared; sunflower seeds, prepared; cream [dairy products]; whipped cream; fat-containing mixtures for bread slices; smetana [sour cream]; tomato juice for cooking; vegetable juices for cooking; salted meats; sausages; sausages in batter; preparations for making bouillon; preparations for making soup; tripe; soups; vegetable soup preparations; whey; cheese; tahini [sesame seed paste]; tofu; sea-cucumbers, not live; truffles, preserved; tuna, not live; oysters, not live; milk ferments for cu-

linary purposes; rennet; fish fillets; dates; crystallized fruits; frozen fruits; fruit, preserved; fruit preserved in alcohol; fruit, stewed; potato flakes; hummus [chickpea paste]; fruit peel; preserved garlic; lentils, preserved; potato chips; low-fat potato chips; fruit chips; non-alcoholic eggnog; seaweed extracts for food; meat extracts; snail eggs for consumption; eggs.

30 – Star aniseed; sausage binding materials; binding agents for ice cream [edible ices]; sea water for cooking; seaweed [condiment]; cloves [spice]; mustard; yeast; thickening agents for cooking foodstuffs; leaven; dressings for salad; ginger [spice]; frozen yogurt [confectionery ices]; capers; curry [spice]; gruel, with a milk base, for food; ketchup [sauce]; quiches; gluten prepared as foodstuff; cinnamon [spice]; starch for food; turmeric; ice for refreshment; ice, natural or artificial; edible ices; mayonnaise; marinades; ice cream; soya bean paste [condiment]; pepper; allspice; peppers [seasonings]; pesto [sauce]; meat gravies; powders for ice cream; mustard meal; condiments; meat tenderizers, for household purposes; fruit coulis [sauces]; ravioli; relish [condiment]; baking soda [bicarbonate of soda for cooking purposes]; salt for preserving foodstuffs; cooking salt; celery salt; sherbets [ices]; ham glaze; soya sauce; tomato sauce; pasta sauce; sauces [condiments]; seasonings; garden herbs, preserved [seasonings]; vinegar; beer vinegar; chutneys [condiments]; chow-chow [condiment]; saffron [seasoning].

31 – Algarovilla for animal consumption; oranges, fresh; peanuts, fresh; artichokes, fresh; draff; beans, fresh; locust beans, raw; wreaths of natural flowers; grapes, fresh; algae for human or animal consumption; fruit residue [marc]; dog biscuits; sea-cucumbers, live; peas, fresh; mushroom spawn for propagation; mushrooms, fresh; trees; palm trees; turf, natural; unsawn timber; undressed timber; yeast for animal consumption; Christmas trees; edible chews for animals; live animals; menagerie animals; peanut cake for animals; oil cake; maize cake for cattle; rape cake for cattle; bagasses of cane [raw material]; cereal seeds, unprocessed; grains [cereals]; grains for animal consumption; lime for animal forage; fish spawn; cocoa beans, raw; potatoes, fresh; chestnuts, fresh; copra; raw barks; rough cork; animal foodstuffs; pet food; stall food for animals; bird food; strengthening animal forage; chicory roots; roots for food; nettles; groats for poultry; maize; edible sesame, unprocessed; shrubs; rose bushes; spiny lobsters, live; lemons, fresh; vine plants; salmon, live; onions, fresh vegetables; flower bulbs; leeks, fresh; olives, fresh; products for animal litter; bran mash for animal consumption; shellfish, live; almonds [fruits]; mussels, live; peanut meal for animals; linseed meal for animal consumption; meal for animals; flax meal [fodder]; rice meal for forage; fish

meal for animal consumption; straw mulch; beverages for pets; oats; vegetables, fresh; cucumbers, fresh; lobsters, live; nuts [fruits]; coconuts; kola nuts; bran; distillery waste for animal consumption; residue in a still after distillation; palms [leaves of the palm tree]; cuttle bone for birds; peppers [plants]; aromatic sand for pets [litter]; citrus fruit, fresh; mash for fattening livestock; animal fattening preparations; preparations for egg laying poultry; fishing bait, live; by-products of the processing of cereals, for animal consumption; seed germ for botanical purposes; poultry, live; wheat; pollen [raw material]; crayfish, live; crustaceans, live; seedlings; plants; aloe vera plants; plants, dried, for decoration; rhubarb, fresh; rice, unprocessed; rye; wheat germ for animal consumption; fish, live; lettuce, fresh; sardines, live; beet, fresh; herrings, live; seeds for planting; linseed for animal consumption; hay; coconut shell; bred stock; sanded paper for pets [litter]; malt for brewing and distilling; straw [forage]; straw litter; salt for cattle; trunks of trees; wood chips for the manufacture of wood pulp; litter peat; garden herbs, fresh; sugarcane; truffles, fresh; tuna, live; squashes, fresh; oysters, live; fruit, fresh; hazelnuts; fodder; hops; flowers, natural; flowers, dried, for decoration; chicory, fresh; silkworms; garlic, fresh; lentils, fresh; pine cones; hop cones; spinach, fresh; berries, fresh fruits; juniper berries; eggs for hatching, fertilised; silkworm eggs; barley.

32 – Aperitifs, non-alcoholic; lithia water; seltzer water; soda water; waters [beverages]; aerated water; mineral water [beverages]; table waters; kvass [non-alcoholic beverage]; cocktails, non-alcoholic; beer-based cocktails; lemonades; peanut milk [non-alcoholic beverage]; milk of almonds [beverage]; non-alcoholic beverages; isotonic beverages; non-alcoholic honey-based beverages; soya-based beverages, other than milk substitutes; aloe vera drinks, non-alcoholic; whey beverages; non-alcoholic fruit juice beverages; fruit nectars, non-alcoholic; orgeat; beer; ginger beer; malt beer; powders for effervescing beverages; sarsaparilla [non-alcoholic beverage]; syrups for lemonade; syrups for beverages; smoothies; tomato juice [beverage]; cider, non-alcoholic; vegetable juices [beverages]; fruit juices; preparations for making aerated water; preparations for making liqueurs; preparations for making mineral water; preparations for making beverages; must; grape must, unfermented; beer wort; malt wort; pastilles for effervescing beverages; sherbets [beverages]; non-alcoholic fruit extracts; extracts of hops for making beer; essences for making beverages.

33 – Aperitifs; arrack [arak]; baijiu [Chinese distilled alcoholic beverage]; brandy; wine; piquette; whisky; vodka; anisette [liqueur]; kirsch; gin; digesters [liqueurs and spirits]; cocktails; curacao; anise [liqueur]; liqueurs; pre-mixed alcoholic beverages, other than beer-based; alcoholic beverages, except

beer; alcoholic beverages containing fruit; spirits [beverages]; distilled beverages; mead [hydromel]; peppermint liqueurs; bitters; nira [sugarcane-based alcoholic beverage]; sake; perry; cider; rice alcohol; alcoholic extracts; fruit extracts, alcoholic; alcoholic essences; all afore mentioned products other than containing rum.

(260) AM 2019 97557 A

(800) 769867

(151) 2001 10 10

(891) 2018 03 15

(731) MSC Mediterranean Shipping Company Holding SA
Chemin Rieu 12-14, CH-1208 Genève,
Switzerland

(540)

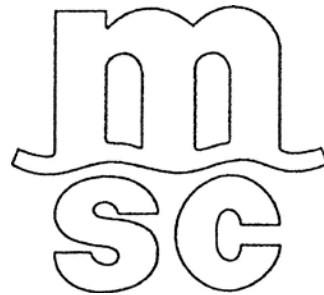

(591) Black, white

(531) 27.05.01; 27.05.02

(511)

39 – Transportation, packing and storage of goods; freighting; marine transport, lorry transport, railway transport, transport of passengers; boat rental, rental of storage containers, warehouse rental; storage of goods, transportation and storage-related information; navigation services; freight brokerage, yachting brokerage, organisation of cruises, organisation of travel, travel agency services.

(260) AM 2019 97558 A

(800) 927721

(151) 2007 03 21

(891) 2018 03 15

(731) MSC Mediterranean Shipping Company Holding SA
Chemin Rieu 12-14, CH-1208 Genève,
Switzerland

(540)

MSC

(591) Black, white

(511)

39 – Transport, packaging and storage of goods; freighting; maritime transport, transport by truck, railway transport, rental of storage containers, rental of warehouses; storage of goods, transport and storage information; navigation services; freight brokerage, transport brokerage, shipping brokerage; passenger

transport by boat; boat rental; pleasure boat travel services; arranging of cruises; travel agency services with the exception of hotel and boarding-house reservations, travel arrangement.

(260) AM 2019 97560 A

(800) 963148

(151) 2008 03 27

(891) 2018 03 28

(731) Otkrytoe aktsionernoje obshchestvo

"Borisovskiy zavod avtotraktornogo elektrooborudovaniya" – upravlyayushchaya kompaniya holdinga "Avtokomponenty"
95, ul. Daumana, 222120 Borisov, Belarus

(540)



(591) Black, white

(531) 01.15.03; 26.13.25

(511)

7 – Dynamos and alternators and spare parts; starters for motors and engines, spare parts; washing machines, electric motors, other than for land vehicles; electric fruit presses for household purposes; meat choppers (machines); spray guns for paint; centrifugal machines; semiautomatic and automatic machines; mechanical conveyers; special installations, included in this class.

9 – Low and high voltage transformers; ignition distributors, spare parts; ignition coils; electric apparatus for commutation, spare parts; electric soldering irons, cables, electric connections, wire connector blocks.

(260) AM 2019 97562 A

(800) 969332

(151) 2008 06 20

(891) 2018 03 30

(731) INTERMAK MAKINA IMALAT ITHALAT SANAYI VE TICARET A.S.

Fetih Mah. Sonmez Sok. No:8, TR-42030
Karatay/Konya, Turkey

(540)

**INTERMAK
SÜPER MAYA**

(591) Black, white

(511)

29 – Cheese rennet.

(260) AM 2019 97563 A

(800) 1091089

(151) 2011 08 08

(891) 2018 01 25

(731) APPLE INC.

One Apple Park Way, Cupertino CA 95014,
USA

(540)

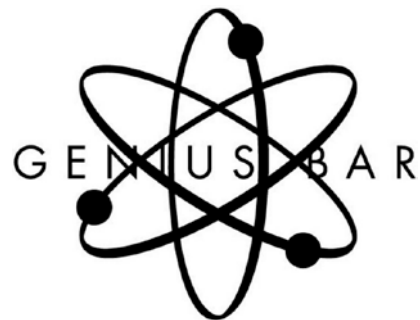

(591) Black, white

(531) 01.13.01

(511)

35 – Retail store services featuring computers, computer software, computer peripherals and consumer electronic devices, and demonstration of products relating thereto.

37 – Maintenance, installation and repair of computer hardware, computer peripherals and consumer electronic devices.

42 – Support services, namely, troubleshooting of computer hardware, computer peripheral, computer software and consumer electronic devices; maintenance, installation and repair of computer software.

(260) AM 2019 97564 A

(800) 1207422

(151) 2013 11 12

(891) 2018 03 19

(731) RIANLON CORPORATION

No.6, Huangshan Road, Teda Hangu Modern
Industrial Park, Tianjin, China

(540)

RIASORB

(591) Black, white

(531) 27.05.17

(511)

1 – Industrial chemicals; antioxidant (term considered too vague by the International Bureau – rule 13.2.b) of the Common Regulations); antistatic preparations, other than for household purposes; accelerator (term considered too vague by the International Bureau – rule 13.2.b) of the Common Regulations); flame retardants; chemical additives for oils; chemical additives to motor fuel; surface-active chemical agents; color additive, whitener (term considered too vague by the International Bureau – rule 13.2.b) of the Common Regulations).

(260) AM 2019 97565 A

(800) 1228070

(151) 2014 11 20

(891) 2017 12 04

(731) BASILEA PHARMACEUTICA AG

Grenzacherstrasse 487, CH-4005 Basel,
Switzerland

(540)

CRESEMBA

(591) Black, white

(511)

5 – Pharmaceutical preparations and substances, namely anti-fungicides.

(260) AM 2019 97566 A

(800) 1239754

(151) 2014 08 11

(891) 2018 03 19

(731) PHARMALUCE S.r.l.

Strada delle Seriole, 45, 47894 Chiesanuova,
San Marino

(540)



(591) Black, white

(531) 05.05.20; 26.04.03; 26.04.15

(511)

3 – Perfumery; cosmetics; perfumes; eau de cologne; rose oil; cologne; make up; personal deodorants and antiperspirants; essential oils for personal use; soaps; bath oils; bath foams; bath cream; bath salts for cosmetics purposes; cleansing soaps for personal hygiene; shower soaps; beauty creams; vanishing creams; skin lotions; hand creams; body milk; cosmetic preparations for slimming purposes; sun oils; sun milks; sunscreen lotions; talcum powder; tissues impregnated with cosmetic lotions; eyebrow pencils; eye liners; mascaras; face powder; lipsticks; eye make-up removers; cleansing milks; cleansing lotions; hair care preparations; shampoos; hair oils; henna; hair lotions; hair creams; hair sprays; nail polish; dentifrices.

5 – Pharmaceutical products and hygienic products for medical purposes, creams and dermatological products for hygienic and medical purposes, disinfectants, dietetic substances and nutritional substances, vitamins, nutritional supplements for medical purposes, dietary supplements, dietetic foods adapted for medical purposes.

(260) AM 2019 97567 A

(800) 1287195

(151) 2015 12 29

(891) 2018 03 15

(731) ALPEN PHARMA AG

Casinoplatz 2, CH-3011 Bern, Switzerland

(540)

TOREO

(591) Black, white

(511)

5 – Pharmaceutical products; sanitary products for medical purposes; dietetic substances and foods for medical use; food supplements for human beings; all the aforesaid goods for increasing male virility; veterinary products; dietetic substances and foods for veterinary use; food for babies; food supplements for animals.

(260) AM 2019 97572 A

(800) 1354128

(151) 2017 02 13

(891) 2018 01 09

(731) AZURMENDI ENEA, S.L.

Bº Legina, S/N, E-48340 AMOREBIETA-
ETXANO (BIZKAIA), Spain

(540)

ENEKO

(591) Black, white

(511)

43 – Services for providing food and drink; temporary accommodation.

(260) AM 2019 97573 A

(800) 1355132

(151) 2017 03 10

(891) 2018 02 07

(731) LABORATOIRE JOWAE

99 rue du Faubourg Saint-Honoré, F-75008
PARIS, France

(540)

JOWAE

(591) Black, white

(511)

3 – Soaps, perfumery products, essential oils, cosmetics, non-medical preparations for skin, nail, face and

body care, cleaning and beauty care, beauty masks, make-up and make-up removing products, face and body powders, cosmetic sun-care and after-sun preparations, cosmetic products for slimming purposes, deodorants for personal use, cosmetic pre-shave and after-shave preparations, cosmetic shower products, cosmetic preparations for hair care, cleaning and beauty care, shampoos.

(260) AM 2018 97664 A

(800) 1401480

(151) 2018 03 19

(891) 2018 03 19

(731) HERBALIFE INTERNATIONAL, INC.
800 W. Olympic Boulevard, Suite 406 Los Angeles CA 90015, USA

(540)

ACHIEVE

(591) Black, white

(511)

29 – Food bars made from milk products.

(260) AM 2019 97666 A

(800) 1401498

(151) 2018 01 31

(891) 2018 01 31

(731) SOCIÉTÉ DES PRODUITS NESTLÉ S.A.
CH-1800 Vevey, Switzerland

(540)

ВЕСЕЛЫЕ КОШМАРИКИ

(591) Black, white

(531) 28.05

(511)

30 – Fruit jellies [confectionery]; confectionery, including marshmallows; candy; candy sugar.

(260) AM 2018 97668 A

(800) 881436

(151) 2005 10 05

(891) 2018 03 26

(731) LA SPAZIALE S.P.A.
8, Via E. Duse, I-40033 Casalecchio di Reno (BO), Italy

(540)



(591) Black, white

(531) 26.04.22; 27.05.01; 27.05.24

(511)

11 – Electric coffee percolators; coffee roasters; electric coffee filters; electric coffee machines.

(260) AM 2018 97819 A

(800) 1402699

(151) 2017 12 27

(891) 2017 12 27

(731) CHRISTIAN LAURENT Sp. z o.o.
ul. PIĘKNA 24/26A /1, PL-00-549 Warszawa, Poland

(540)



(591) Black, white

(531) 27.05.22; 27.05.24; 29.01.12

(511)

3 – Cosmetics; skincare cosmetics; body cleaning and beauty care preparations; non-medicated beauty preparations; skin care preparations; exfoliants for the care of the skin; cosmetic moisturisers; cosmetics for use in the treatment of wrinkled skin; creams for firming the skin; skin whitening creams; skin conditioners; slimming aids [cosmetic], other than for medical use; lotions for cellulite reduction; creams for cellulite reduction; soaps; soaps for body care; non-medicated toilet soaps; soap free washing emulsions for the body; washing creams; washing liquids; wipes impregnated with a skin cleanser; skin cleansers [cosmetic]; exfoliants; exfoliant creams; body scrub; artificial tanning preparations; after sun moisturisers; make-up preparations; make-up removing preparations; nail polish; nail varnish for cosmetic purposes; nail hardeners [cosmetics]; cuticle oil; nail care preparations; nail varnish removers; cosmetics for the use on the hair; hair preparations and treatments; hair moisturisers; hair preparations and treatments; shampoo; hair nourishers; styling lotions; styling lotions; tooth care preparations; after-sun lotions; sun-tanning gels; after-sun oils [cosmetics]; sun-tanning oils; sun-tanning gels; creams for tanning the skin; douching preparations for personal sanitary or deodorant purposes [toilettries].

**საერთაშორისო სასაქონლო ნიშნები,
რომლებსაც მიენიჭათ დაცვა საქართველოში**

(260) AM 2019 77824 A
(800) 1207002
(151) 2013 11 04
(181) 2023 11 04
(891) 2013 11 04
(511) 01, 02, 16, 17, 19, 35

(891) 2017 02 24
(511) 08, 15, 41

(260) AM 2019 89297 A
(800) 1315806
(151) 2016 08 29
(181) 2026 08 29
(891) 2016 08 29
(511) 14

(260) AM 2019 93646 A
(800) 1243167
(151) 2015 02 13
(181) 2025 02 13
(891) 2017 06 24
(511) 05

(260) AM 2019 89741 A
(800) 1320345
(151) 2016 06 20
(181) 2026 06 20
(891) 2016 06 20
(511) 01, 05

(260) AM 2019 94121 A
(800) 1363803
(151) 2017 06 22
(181) 2027 07 22
(891) 2017 06 22
(511) 44

(260) AM 2019 90854 A
(800) 803226
(151) 2003 05 02
(181) 2013 05 02
(891) 2016 06 16
(511) 29, 30

(260) AM 2019 94949 A
(800) 1373536
(151) 2017 07 24
(181) 2027 07 24
(891) 2017 07 24
(511) 32, 33

(260) AM 2019 91908 A
(800) 1340994
(151) 2017 02 16
(181) 2027 02 16
(891) 2017 02 16
(511) 19, 35, 39

(260) AM 2019 95463 A
(800) 1378883
(151) 2017 07 06
(181) 2027 07 06
(891) 2017 07 06
(511) 08

(260) AM 2019 91909 A
(800) 1340996
(151) 2017 02 16
(181) 2027 02 16
(891) 2017 02 16
(511) 19, 35, 39

(260) AM 2019 95468 A
(800) 1378957
(151) 2017 11 14
(181) 2027 11 14
(891) 2017 11 14
(511) 30

(260) AM 2019 93584 A
(800) 1357415
(151) 2017 02 24
(181) 2027 02 24

(260) AM 2019 95469 A
(800) 1378965
(151) 2017 10 06
(181) 2027 10 06
(891) 2017 10 06
(511) 18, 25, 35

(260) AM 2019 95470 A
 (800) 1379002
 (151) 2017 10 06
 (181) 2027 10 06
 (891) 2017 10 06
 (511) 05

(891) 2017 01 18
 (511) 03, 05, 07, 09, 10, 11, 38, 42

(260) AM 2019 95471 A
 (800) 1379042
 (151) 2017 09 28
 (181) 2027 09 28
 (891) 2017 09 28
 (511) 01, 04, 07, 09, 35, 37, 41, 42

(260) AM 2019 95494 A
 (800) 1379186
 (151) 2017 02 10
 (181) 2027 02 10
 (891) 2017 02 10
 (511) 03, 05, 07, 09, 10, 11, 38, 41, 42

(260) AM 2019 95472 A
 (800) 1379050
 (151) 2017 10 12
 (181) 2027 10 12
 (891) 2017 10 12
 (511) 05

(260) AM 2019 95497 A
 (800) 1379254
 (151) 2017 09 14
 (181) 2027 09 14
 (891) 2017 09 14
 (511) 32

(260) AM 2019 95473 A
 (800) 1379070
 (151) 2017 10 11
 (181) 2027 10 11
 (891) 2017 10 11
 (511) 05

(260) AM 2019 95498 A
 (800) 1379283
 (151) 2017 10 17
 (181) 2027 10 17
 (891) 2017 10 17
 (511) 09

(260) AM 2019 95485 A
 (800) 1379182
 (151) 2017 01 18
 (181) 2027 01 18
 (891) 2017 01 18
 (511) 03, 05, 09, 10, 11, 38, 42

(260) AM 2019 95499 A
 (800) 852450
 (151) 2005 06 06
 (181) 2025 06 06
 (891) 2027 11 23
 (511) 05

(260) AM 2019 95490 A
 (800) 1379183
 (151) 2017 01 18
 (181) 2027 01 18
 (891) 2017 01 18
 (511) 03, 05, 07, 09, 10, 11, 38, 42

(260) AM 2019 95540 A
 (800) 1378188
 (151) 2017 07 25
 (181) 2027 07 25
 (891) 2017 07 25
 (511) 14, 25

(260) AM 2019 95492 A
 (800) 1379184
 (151) 2017 01 18
 (181) 2027 01 18
 (891) 2017 01 18
 (511) 03, 05, 07, 09, 10, 11, 38, 42

(260) AM 2019 95590 A
 (800) 1378196
 (151) 2017 07 28
 (181) 2027 07 28
 (891) 2017 07 28
 (511) 12

(260) AM 2019 95493 A
 (800) 1379185
 (151) 2017 01 18
 (181) 2027 01 18

(260) AM 2019 95596 A
 (800) 1378331
 (151) 2017 09 28
 (181) 2028 09 28
 (891) 2017 09 28
 (511) 34

(260) AM 2019 95597 A
 (800) 1378332
 (151) 2017 09 26
 (181) 2027 09 26
 (891) 2017 09 26
 (511) 34

(891) 2017 09 26
 (511) 19

(260) AM 2019 95598 A
 (800) 1378333
 (151) 2017 09 27
 (181) 2027 09 27
 (891) 2017 09 27
 (511) 34

(260) AM 2019 95612 A
 (800) 1378455
 (151) 2017 08 07
 (181) 2027 08 07
 (891) 2017 08 07
 (511) 09

(260) AM 2019 95603 A
 (800) 1378343
 (151) 2017 10 05
 (181) 2027 10 05
 (891) 2017 10 05
 (511) 14

(260) AM 2019 95616 A
 (800) 1378520
 (151) 2017 10 13
 (181) 2027 10 13
 (891) 2017 10 13
 (511) 41

(260) AM 2019 95605 A
 (800) 1378362
 (151) 2017 08 07
 (181) 2027 08 07
 (891) 2017 08 07
 (511) 09

(260) AM 2019 95619 A
 (800) 1378535
 (151) 2017 01 18
 (181) 2027 01 18
 (891) 2017 01 18
 (511) 03, 05, 09, 10, 11, 38, 42

(260) AM 2019 95608 A
 (800) 1378398
 (151) 2017 08 18
 (181) 2027 08 18
 (891) 2017 08 18
 (511) 03

(260) AM 2019 95690 A
 (800) 1380671
 (151) 2017 09 19
 (181) 2027 09 19
 (891) 2017 09 19
 (511) 03, 05, 10, 16, 21, 35

(260) AM 2019 95609 A
 (800) 1378399
 (151) 2017 08 18
 (181) 2027 08 18
 (891) 2017 08 18
 (511) 03

(260) AM 2019 95692 A
 (800) 1380708
 (151) 2017 10 27
 (181) 2027 10 27
 (891) 2017 10 27
 (511) 09

(260) AM 2019 95610 A
 (800) 1378412
 (151) 2017 06 21
 (181) 2027 06 21
 (891) 2017 06 21
 (511) 34

(260) AM 2019 95694 A
 (800) 1380710
 (151) 2017 10 27
 (181) 2027 10 27
 (891) 2017 10 27
 (511) 09

(260) AM 2019 95611 A
 (800) 1378449
 (151) 2017 09 26
 (181) 2027 09 26

(260) AM 2019 95697 A
 (800) 607563
 (151) 1993 08 18
 (181) 2023 08 18
 (891) 2017 09 01
 (511) 05

(260) AM 2019 95698 A
 (800) 1022977
 (151) 2009 10 08
 (181) 2019 10 08
 (891) 2017 09 19
 (511) 35

(260) AM 2019 95699 A
 (800) 1155248
 (151) 2013 02 13
 (181) 2023 02 13
 (891) 2013 02 13
 (511) 03, 05

(260) AM 2019 95700 A
 (800) 1173236
 (151) 2017 05 28
 (181) 2023 05 28
 (891) 2017 05 28
 (511) 18, 25

(260) AM 2019 95724 A
 (800) 1379446
 (151) 2017 09 26
 (181) 2027 09 26
 (891) 2017 09 26
 (511) 05

(260) AM 2019 95725 A
 (800) 1379447
 (151) 2017 09 26
 (181) 2027 09 26
 (891) 2017 09 26
 (511) 05

(260) AM 2019 95726 A
 (800) 1379448
 (151) 2017 09 26
 (181) 2027 09 26
 (891) 2017 09 26
 (511) 05

(260) AM 2019 95727 A
 (800) 1379456
 (151) 2017 10 21
 (181) 2027 10 21
 (891) 2017 10 21
 (511) 09

(260) AM 2019 95730 A
 (800) 1379475
 (151) 2017 10 12
 (181) 2027 10 12

(891) 2017 10 12
 (511) 05

(260) AM 2019 95731 A
 (800) 1379479
 (151) 2017 05 22
 (181) 2027 05 22
 (891) 2017 05 22
 (511) 05

(260) AM 2019 95732 A
 (800) 1379481
 (151) 2017 07 14
 (181) 2027 07 14
 (891) 2017 07 14
 (511) 05

(260) AM 2019 95733 A
 (800) 1379523
 (151) 2018 04 18
 (181) 2027 04 18
 (891) 2017 04 18
 (511) 05, 10

(260) AM 2019 95745 A
 (800) 1379806
 (151) 2017 09 27
 (181) 2027 09 27
 (891) 2017 09 27
 (511) 05

(260) AM 2019 95746 A
 (800) 1379892
 (151) 2017 09 21
 (181) 2027 09 21
 (891) 2017 09 21
 (511) 14, 16, 25, 27, 35, 38, 41, 45

(260) AM 2019 95749 A
 (800) 1379932
 (151) 2017 01 16
 (181) 2027 01 16
 (891) 2017 01 16
 (511) 03, 05, 10

(260) AM 2019 95750 A
 (800) 1379988
 (151) 2017 10 13
 (181) 2027 10 13
 (891) 2017 10 13
 (511) 03, 35

(260) AM 2019 95759 A
 (800) 1380042
 (151) 2017 04 25
 (181) 2027 04 25
 (891) 2017 04 25
 (511) 05, 10

(891) 2017 06 09
 (511) 31, 41, 44

(260) AM 2019 95762 A
 (800) 1380076
 (151) 2017 07 03
 (181) 2027 07 03
 (891) 2017 07 03
 (511) 07, 09, 13

(260) AM 2019 95815 A
 (800) 1381516
 (151) 2017 10 25
 (181) 2027 10 25
 (891) 2017 10 25
 (511) 09

(260) AM 2019 95763 A
 (800) 1380085
 (151) 2017 06 08
 (181) 2027 06 08
 (891) 2017 06 08
 (511) 01, 19

(260) AM 2019 95838 A
 (800) 1381706
 (151) 2017 11 15
 (181) 2027 11 15
 (891) 2017 11 15
 (511) 05

(260) AM 2019 95767 A
 (800) 1380144
 (151) 2017 09 25
 (181) 2027 09 25
 (891) 2017 09 25
 (511) 35

(260) AM 2019 95839 A
 (800) 1381831
 (151) 2017 07 14
 (181) 2027 07 14
 (891) 2017 07 14
 (511) 01, 05, 30

(260) AM 2019 95769 A
 (800) 1380175
 (151) 2017 09 21
 (181) 2027 09 21
 (891) 2017 09 21
 (511) 29, 30

(260) AM 2019 95840 A
 (800) 1381836
 (151) 2017 09 11
 (181) 2027 09 11
 (891) 2017 09 11
 (511) 05, 35

(260) AM 2019 95789 A
 (800) 1380963
 (151) 2017 06 09
 (181) 2027 06 09
 (891) 2017 06 09
 (511) 31, 41, 44

(260) AM 2019 95841 A
 (800) 1381837
 (151) 2017 09 13
 (181) 2027 09 13
 (891) 2017 09 13
 (511) 36, 42

(260) AM 2019 95790 A
 (800) 1380964
 (151) 2017 06 09
 (181) 2027 06 09
 (891) 2017 06 09
 (511) 31, 41, 44

(260) AM 2019 95842 A
 (800) 1381843
 (151) 2017 11 02
 (181) 2027 11 02
 (891) 2017 11 02
 (511) 11

(260) AM 2019 95791 A
 (800) 1380965
 (151) 2017 06 09
 (181) 2027 06 09

(260) AM 2019 95843 A
 (800) 1381884
 (151) 2017 10 13
 (181) 2027 10 13
 (891) 2017 10 13
 (511) 03

(260) AM 2019 95844 A
(800) 1382326
(151) 2017 10 25
(181) 2027 10 25
(891) 2017 10 25
(511) 33

(260) AM 2019 95869 A
(800) 1101664
(151) 2011 01 21
(181) 2021 01 21
(891) 2017 11 21
(511) 18, 25

(260) AM 2019 95870 A
(800) 1168963
(151) 2012 12 31
(181) 2022 12 31
(891) 2017 05 10
(511) 03, 18, 25, 35

(260) AM 2019 96656 A
(800) 1390243
(151) 2017 08 24
(181) 2027 08 24
(891) 2017 08 24
(511) 12, 29, 30, 31, 32, 33, 35, 36, 39, 41, 42, 43,
44, 45

(260) AM 2019 96657 A
(800) 1390261
(151) 2017 03 04
(181) 2027 03 04
(891) 2017 03 04
(511) 01, 04, 35

საქონლის აღილწარმოშობის დასახელებები

ლისაზონის შეთანხმების თანახმად, საერთაშორისო რეგისტრაციის საფუძველზე საქართველოში განსახილველად მიღებული საქონლის აღილწარმოშობის დასახელებები

გადაწვევებილების გასაჩივრება შესაძლებელია საქპატენტის სააპელაციო პალატაში გამო-
ქვეყნებიდან 3 თვის ვადაში ან მცხეთის რაიონული სასამართლოს ადმინისტრაციულ საქმეთა
კოლეგიაში 1 თვის ვადაში (მის.: ქალაქი მცხეთა, სამხედროს ქ. №17).

საიდენტიფიკაციო ნომერი: 1501

საერთაშორისო რეგისტრაციის ნომერი: 1085

საერთაშორისო რეგისტრაციის თარიღი: 2017 09 26

განაცხადის შეტანის თარიღი: 2018 06 22

ადგილწარმოშობის დასახელება: **BRACHETTO D'ACQUI / ACQUI**

საქონლის დასახელება, რომლისთვისაც მოითხოვება ადგილწარმოშობის რეგისტრაცია: 33 – Wine.

განმცხადებლის სახელი და მისამართი: Consorzio Tutela Vini d'Acqui

Piazza A. Levi 7 15011 Acqui Terme (AL), იტალია

Ministero delle Politiche Agricole, Alimentari e Forestali

Via XX Settembre, 20 – 00187 Roma, იტალია

საიდენტიფიკაციო ნომერი: 1502

საერთაშორისო რეგისტრაციის ნომერი: 1086

საერთაშორისო რეგისტრაციის თარიღი: 2017 09 26

განაცხადის შეტანის თარიღი: 2018 06 22

ადგილწარმოშობის დასახელება: **VINO NOBILE DI MONTEPULCIANO**

საქონლის დასახელება, რომლისთვისაც მოითხოვება ადგილწარმოშობის რეგისტრაცია: 33 – Wine.

განმცხადებლის სახელი და მისამართი: Consorzio del Vino Nobile di Montepulciano

Piazza Grande, 7 – 53045 Montepulciano (Siena), იტალია

Ministero delle Politiche Agricole, Alimentari e Forestali

Via XX Settembre, 20 – 00187 Roma, იტალია

საიდენტიფიკაციო ნომერი: 1503

საერთაშორისო რეგისტრაციის ნომერი: 1087

საერთაშორისო რეგისტრაციის თარიღი: 2017 09 26

განაცხადის შეტანის თარიღი: 2018 06 22

ადგილწარმოშობის დასახელება: **VERNACCIA DI SAN GIMIGNANO**

საქონლის დასახელება, რომლისთვისაც მოითხოვება ადგილწარმოშობის რეგისტრაცია: 33 – Wine.

განმცხადებლის სახელი და მისამართი: Consorzio della denominazione San Gimignano

Via di Fugnano, 19 – 53037 San Gimignano (SI), იტალია

VERNACCIA DI SAN GIMIGNANO

Via XX Settembre, 20 – 00187 Roma, იტალია

საიდენტიფიკაციო ნომერი: 1504

საერთაშორისო რეგისტრაციის ნომერი: 1088

საერთაშორისო რეგისტრაციის თარიღი: 2017 09 26

განაცხადის შეტანის თარიღი: 2018 06 22

ადვილწარმოშობის დასახელება: **GAVI / CORTESE DI GAVI**

საქონლის დასახელება, რომლისთვისაც მოითხოვება ადვილწარმოშობის რეგისტრაცია: 33 – Wine.

განმცხადებლის სახელი და მისამართი: Consorzio tutela Gavi

P.za Martiri della Benedicta, 13 – 15066 Gavi (AL), იტალია

Ministero delle Politiche Agricole, Alimentari e Forestali

Via XX Settembre, 20 – 00187 Roma, იტალია

საიდენტიფიკაციო ნომერი: 1505

საერთაშორისო რეგისტრაციის ნომერი: 1089

საერთაშორისო რეგისტრაციის თარიღი: 2017 09 26

განაცხადის შეტანის თარიღი: 2018 06 28

ადვილწარმოშობის დასახელება: **CESANESE DEL PIGLIO / PIGLIO**

საქონლის დასახელება, რომლისთვისაც მოითხოვება ადვილწარმოშობის რეგისტრაცია: 33 – Wine.

განმცხადებლის სახელი და მისამართი: Consorzio per la tutela e la valorizzazione del vino

Cesane del Piglio

Via Adige 41 – FROSINONE, იტალია

Ministero delle Politiche Agricole, Alimentari e Forestali

Via XX Settembre, 20 – 00187 Roma, იტალია

საიდენტიფიკაციო ნომერი: 1506

საერთაშორისო რეგისტრაციის ნომერი: 1090

საერთაშორისო რეგისტრაციის თარიღი: 2017 09 26

განაცხადის შეტანის თარიღი: 2018 06 28

ადვილწარმოშობის დასახელება: **AGLIANICO DEL TABURNO**

საქონლის დასახელება, რომლისთვისაც მოითხოვება ადვილწარმოშობის რეგისტრაცია: 33 – Wine.

განმცხადებლის სახელი და მისამართი: Ministero delle Politiche Agricole, Alimentari e Forestali

Via XX Settembre, 20 – 00187 Roma, იტალია

Sannio Consorzio Tutela Vini

Via Mario Vetrone - 82100 BENEVENTO, იტალია

საიდენტიფიკაციო ნომერი: 1507

საერთაშორისო რეგისტრაციის ნომერი: 1091

საერთაშორისო რეგისტრაციის თარიღი: 2017 09 26

განაცხადის შეტანის თარიღი: 2018 06 28

ადვილწარმოშობის დასახელება: **AGLIANICO DEL VULTURE SUPERIORE**

საქონლის დასახელება, რომლისთვისაც მოითხოვება ადვილწარმოშობის რეგისტრაცია: 33 – Wine.

განმცხადებლის სახელი და მისამართი: Consorzio di Tutela Aglianico del Vulture

Piazza XX Settembre (Palazzo Giustino Fortunato) 18- 85028

Rionero in Vulture (PZ), იტალია

Ministero delle Politiche Agricole, Alimentari e Forestali

Via XX Settembre, 20 – 00187 Roma, იტალია

საიდენტიფიკაციო ნომერი: 1508

საერთაშორისო რეგისტრაციის ნომერი: 1092

საერთაშორისო რეგისტრაციის თარიღი: 2017 09 26

განაცხადის შეტანის თარიღი: 2018 06 28

ადგილწარმოშობის დასახელება: **FIANO DI AVELLINO**

საქონლის დასახელება, რომლისთვისაც მოითხოვება ადგილწარმოშობის რეგისტრაცია: 33 – Wine.

განმცხადებლის სახელი და მისამართი: **CONSORZIO DI TUTELA VINI D'IRPINIA**
C/O CCIAA AVELLINO PIAZZA DUOMO 5 - 83100
AVELLINO, იტალია

Ministero delle Politiche Agricole, Alimentari e Forestali
Via XX Settembre, 20 – 00187 Roma, იტალია

საიდენტიფიკაციო ნომერი: 1509

საერთაშორისო რეგისტრაციის ნომერი: 1093

საერთაშორისო რეგისტრაციის თარიღი: 2017 09 26

განაცხადის შეტანის თარიღი: 2018 06 28

ადგილწარმოშობის დასახელება: **COLLI BOLOGNESI CLASSICO PIGNOLETTO**

საქონლის დასახელება, რომლისთვისაც მოითხოვება ადგილწარმოშობის რეგისტრაცია: 33 – Wine.

განმცხადებლის სახელი და მისამართი: **Consorzio Vini Colli Bolognesi**
Via Abbazia 30/c - 40050 Monteveglio (BO), იტალია

Ministero delle Politiche Agricole, Alimentari e Forestali
Via XX Settembre, 20 – 00187 Roma, იტალია

საიდენტიფიკაციო ნომერი: 1510

საერთაშორისო რეგისტრაციის ნომერი: 1094

საერთაშორისო რეგისტრაციის თარიღი: 2017 09 26

განაცხადის შეტანის თარიღი: 2018 06 28

ადგილწარმოშობის დასახელება: **ROSSESE DI DOLCEACQUA / DOLCEACQUA**

საქონლის დასახელება, რომლისთვისაც მოითხოვება ადგილწარმოშობის რეგისტრაცია: 33 – Wine.

განმცხადებლის სახელი და მისამართი: **I. Ministero delle Politiche Agricole, Alimentari e Forestali**
Via XX Settembre, 20 – 00187 Roma, იტალია

**II. Producers or groups of producers entitled to use the
appellation of origin** იტალია

საიდენტიფიკაციო ნომერი: 1511

საერთაშორისო რეგისტრაციის ნომერი: 1095

საერთაშორისო რეგისტრაციის თარიღი: 2017 09 26

განაცხადის შეტანის თარიღი: 2018 06 28

ადგილწარმოშობის დასახელება: **VERMENTINO DI GALLURA**

საქონლის დასახელება, რომლისთვისაც მოითხოვება ადგილწარმოშობის რეგისტრაცია: 33 – Wine.

განმცხადებლის სახელი და მისამართი: **CONSORZIO DI TUTELA DEL VERMENTINO DI
GALLURA DOCG**
Piazza Regina Margherita 21 – 07026 Olbia (OT) – Italy / Via
S. Paolo 2 – 07020 Monti (OT)- Italy, იტალია

Ministero delle Politiche Agricole, Alimentari e Forestali
Via XX Settembre, 20 – 00187 Roma, იტალია

ოფიციალური შეტყობინებები

გამომგონებები

პატენტების მოქმედების აღდგენა

(21) AP 2009 12310

(11) P 2014 6198 B

(73) გრეისევი ფარმასიუტიკალს, ლლს

(54) იმიჰვიმოლის შემცველი მცირე დოზიანი კლიემომოქმედი ფორმულაციები და დოზირების ხანმოკლე რეჟიმი აქტინური კერატოზის სამკურნალოდ

პატენტი გაუქმებული იყო: 2018 12 11

პატენტის მოქმედების აღდგენის თარიღი: 2019 01 25

(21) AP 2012 12769

(11) P 2014 6020 B

(73) ჯენერალ ელექტრიკ კომპანი

(54) ზავლური წისქვილით ბორის ფხვნილის დაფხვა ინერტული აირების გამოყენებით სისუფთავის მოთხოვნების დასაკმაყოფილებლად

პატენტი გაუქმებული იყო: 2018 06 27

პატენტის მოქმედების აღდგენის თარიღი: 2019 02 11

პატენტების გაუქმება

(21) AP 2008 11913

(11) P 2012 5605 B

(73) მედა ეი ბი

(54) იმიდაზოქინოლინის წარმოებულების გამოყენება მსხვილი ნაწლავის დაავადებების სამკურნალოდ ან კოლორექტალური კარცინომის თავიდან ასაცილებლად

პატენტი გაუქმების თარიღი: 2017 12 23

პატენტის მოქმედების აღდგენა შესაძლებელია: 2018 12 23-მდე

(21) AP 2010 12760

(11) P 2014 6042 B

(73) ნოვარტის აგ

(54) ჩანაცვლებული იზოქინოლინონები და ქინაზოლინონები

პატენტი გაუქმების თარიღი: 2017 12 21

პატენტის მოქმედების აღდგენა შესაძლებელია: 2018 12 21-მდე

(21) AP 2010 12809

(11) P 2015 6244 B

(73) პოლიქემ ს.ა.

(54) 8-ჰიდროქსიქინოლინ-7-პარაოქსამიდის ახალი მესამეული წარმოებულები და მათი გამოყენება

პატენტი გაუქმების თარიღი: 2017 12 28

პატენტის მოქმედების აღდგენა შესაძლებელია: 2018 12 28-მდე

(21) AP 2010 12810

(11) P 2015 6301 B

(73) პოლიქემ ს.ა.

(54) **8-ჰიდროქსიჰინოლინ-7-პაროქსამილის მემორული წარმოებულების გამოყენება სოკოების საწინააღმდეგო აბენტების სახით**

პატენტი გაუქმების თარიღი: 2017 12 28

პატენტის მოქმედების აღდგენა შესაძლებელია: 2018 12 28-მდე

(21) AP 2010 12811

(11) P 2015 6269 B

(73) პოლიქემ ს.ა.

(54) **8-ჰიდროქსიჰინოლინ-7-პაროქსამილის ახალი მემორული წარმოებულება**

პატენტი გაუქმების თარიღი: 2017-12-28

პატენტის მოქმედების აღდგენა შესაძლებელია: 2018 12 28-მდე

(21) AP 2015 14026

(11) P 2017 6676 B

(73) ჯემალ შენგელია;

ვახტანგ თედიაშვილი;

თამარ ტყეშელაშვილი;

ირაკლი სულაძე;

ლევან ბერიაშვილი;

შალვა კიკაბიძე

(54) **Mn²⁺ იონებისაგან წყლის გამწმენდი მფილტრავი მასალის მიღების ხერხი**

პატენტი გაუქმების თარიღი: 2017-12-28

პატენტის მოქმედების აღდგენა შესაძლებელია: 2018 12 28-მდე

(21) AP 2003 8869

(11) P 2007 4225 B

(73) ოტსუკა ფარმასეუტიკალ კო., ლტდ.

(54) **პარბოსტირილის წარმოებულების და სეროტონინის ბანემორებითი შთანთქმის ინჰიბიტორების გამოყენება დეპრესიული დარღვევების სამკურნალოდ**

პატენტი გაუქმების თარიღი: 2017 12 25

პატენტის მოქმედების აღდგენა შესაძლებელია: 2018 12 25-მდე

სასარგებლო მოდელი

კატენტის მოქმედების აღდგენა

(21) AU 2014 13637

(11) U 2015 1873 Y

(73) ლალი ლაცაბიძე

(54) **თეთრეულის ან ტანსაცმლის ბასაშრობი დამცავი საშარითი**

პატენტი გაუქმებული იყო: 2018 11 17

პატენტის მოქმედების აღდგენის თარიღი: 2019 01 25

ლიზინები

რეგისტრაციის მოქმედების ვადის გაგრძელება

(11) D 2015 606 S

(73) ორიონ კორპორეიშენ (KR)

13, ბეკბომ-რო 90და-გილ, იონგსან-გუ, სეული, კორეის რესპუბლიკა (KR)

(54) **შეფუთვა ჩოკო პიესთვის**

(28) 1

(24) 2014 03 27

(18) 2024 03 27

(58) 2019 01 15

(11) D 2015 607 S

(73) ორიონ კორპორეიშენ (KR)

13, ბეკბომ-რო 90და-გილ, იონგსან-გუ, სეული, კორეის რესპუბლიკა (KR)

(54) **შეფუთვის კოლოფი ჩოკო პიესთვის**

(28) 1

(24) 2014 03 27

(18) 2024 03 27

(58) 2019 01 15

სასაქონლო ნიშნები

რეგისტრაციის მოქმედების ვადის გაგრძელება

(111) M 1999 11474 R2
(156) 10 02 1999
(186) 10 02 2029
(732) ფედერალ-მოგოდ კორპორეიშენ
26555, ნორთვესტერნ ჰაივეი,
საუთფილდი, მიჩიგანი, აშშ

(111) M 1998 11324 R2
(156) 16 12 1998
(186) 16 12 2028
(732) ონდულინე
24 კე გალიენი, 92150 სურესნი,
საფრანგეთი

(111) M 1999 11782 R2
(156) 18 03 1999
(186) 18 03 2029
(732) ფოსეკო ინტერნეშენელ ლიმიტიდ
I მიდლენდ უეი, სენტრალ პარკ
ბარლბოროუ ლინკსი, დერბიშირი
S43 4XA, გაერთიანებული სამეფო

(111) M 1998 11325 R2
(156) 16 12 1998
(186) 16 12 2028
(732) ონდულინე
24 კე გალიენი, 92150 სურესნი,
საფრანგეთი

(111) M 1999 11500 R2
(156) 11 02 1999
(186) 11 02 2029
(732) ფედერალ-მოგოდ კორპორეიშენ
26555, ნორთვესტერნ ჰაივეი,
საუთფილდი, მიჩიგანი, აშშ

(111) M 1998 11307 R2
(156) 16 12 1998
(186) 16 12 2028
(732) კლერმა
რიუ პიერ კიური, 26 100 რომან-სიურ-
იზერი, საფრანგეთი

(111) M 1999 11785 R2
(156) 18 03 1999
(186) 18 03 2029
(732) კასტროლ ლიმიტიდ
ტექნოლოჯი ცენტრი, ვაიტჩარჩ ჰილი,
პენგბურნი, რიდინგი, RG8 7QR,
გაერთიანებული სამეფო

(111) M 1998 11079 R2
(156) 09 11 1998
(186) 09 11 2028
(732) ონდულინე
24 კე გალიენი, 92150 სურესნი,
საფრანგეთი

(111) M 1998 10802 R2
(156) 15 09 1998
(186) 15 09 2028
(732) კანდი ჰუვერ გრუპ ს.რ.ლ.
ვია კომოლი, 16, 20861 ბრუკერიო, მონტა
ე ბრიანცა, იტალია

(111) M 1998 11329 R2
(156) 16 12 1998
(186) 16 12 2028
(732) ონდულინე
24 კე გალიენი, 92150 სურესნი,
საფრანგეთი

(111) M 1998 11323 R2
(156) 16 12 1998
(186) 16 12 2028
(732) ონდულინე
24 კე გალიენი, 92150 სურესნი,
საფრანგეთი

(111) M 1999 11443 R2
(156) 09 02 1999
(186) 09 02 2029
(732) მიცუბიში ჯიდოშა კოგოი კაბუშიკი
კაიშა, კორპორაცია შექმნილია
იაპონიის კანონმდებლობის
შესაბამისად
33-8, შიბა 5-ჩომე, მინატო-კუ, ტოკიო,
იაპონია

(111) M 1998 11338 R3
(156) 16 12 1998
(186) 16 12 2038
(732) მუნდიფარმა აგ
სტ. ალბან-რეინვეგ 74, CH-4020 ბაზელი,
შვეიცარია

(111) M 1999 11498 R2
(156) 11 02 1999
(186) 11 02 2029
(732) ბიოფარმა
50, რიუ კარნო, 92284 სიურენი სედექსი,
საფრანგეთი

(111) M 1998 11352 R2
(156) 22 12 1998
(186) 22 12 2028
(732) მედა ფარმა გმბჰ & კო. კგ
ბენცშტრასე 1, D-61352 ბად-ჰომბურგი,
გერმანია

(111) M 1999 11461 R2
(156) 09 02 1999
(186) 09 02 2029
(732) სოგრაპე ვინოს, ს.ა.
ლუგარ დე ალდვია ნოვა-ავინტესი,
ვილა-ნოვა-დე-გაია, პორტუგალია

(111) M 1998 11355 R2
(156) 22 12 1998
(186) 22 12 2028
(732) მედა ფარმა გმბჰ & კო. კგ
ბენცშტრასე 1, D-61352 ბად-ჰომბურგი,
გერმანია

(111) M 1999 11460 R2
(156) 09 02 1999
(186) 09 02 2029
(732) სოგრაპე ვინოს, ს.ა.
ლუგარ დე ალდვია ნოვა-ავინტესი,
ვილა-ნოვა-დე-გაია, პორტუგალია

(111) M 1998 11356 R2
(156) 22 12 1998
(186) 22 12 2028
(732) მედა ფარმა გმბჰ & კო. კგ
ბენცშტრასე 1, D-61352 ბად-ჰომბურგი,
გერმანია

(111) M 1999 11835 R2
(156) 19 04 1999
(186) 19 04 2029
(732) პუიგ ფრანს, სოსიეტე პარ აქსიონ
სემპლიფიე
65-67 ავენიუ დე შანზ-ელიზე, 75008
პარიზი, საფრანგეთი

(111) M 1999 11431 R2
(156) 26 01 1999
(186) 26 01 2029
(732) ბაქსტერ ჰელსქეა ს.ა.
ჰერტიშტრასე 2, 8304 ვალიზელენი,
შვეიცარია

(111) M 1999 12264 R2
(156) 14 05 1999
(186) 14 05 2029
(732) გლაქსოსმიტოკლან ბიოლოჯიკალს ს.ა.
რიუ დე ლ'ინსტიტუტ 89, B-1330
რიქსენსარტი, ბელგია

(111) M 1999 11469 R2
(156) 10 02 1999
(186) 10 02 2029
(732) სოგრაპე ვინოს, ს.ა.
ლუგარ დე ალდვია ნოვა-ავინტესი,
ვილა-ნოვა-დე-გაია, პორტუგალია

(111) M 1999 12480 R2
(156) 09 07 1999
(186) 09 07 2029
(732) გლაქსოსმიტოკლან ბიოლოჯიკალს ს.ა.
რიუ დე ლ'ინსტიტუტ 89, B-1330
რიქსენსარტი, ბელგია

(111) M 1999 11497 R2
(156) 11 02 1999
(186) 11 02 2029
(732) ბიოფარმა
50, რიუ კარნო, 92284 სიურენი სედექსი,
საფრანგეთი

(111) M 1999 12696 R2
(156) 24 08 1999
(186) 24 08 2029
(732) გლაქსოსმიტოკლან ბიოლოჯიკალს ს.ა.
რიუ დე ლ'ინსტიტუტ 89, B-1330
რიქსენსარტი, ბელგია

(111) M 2008 18717 R1
(156) 26 09 2008
(186) 26 09 2028
(732) ჯენერალ მოტორს ლლკ
300 რენესანს სენტერი, სიტი-ოფ-
დეტროიტი, მიჩიგანის შტატი
48265-3000, აშშ

(111) M 2008 18718 R1
(156) 26 09 2008
(186) 26 09 2028
(732) ჯენერალ მოტორს ლლკ
300 რენესანს სენტერი, სიტი-ოფ-
დეტროიტი, მიჩიგანის შტატი
48265-3000, აშშ

(111) M 2008 18874 R1
(156) 17 11 2008
(186) 17 11 2028
(732) ჯენერალ მოტორს ლლკ
300 რენესანს სენტერი, სიტი-ოფ-
დეტროიტი, მიჩიგანის შტატი
48265-3000, აშშ

(111) M 2008 18703 R1
(156) 17 09 2008
(186) 17 09 2028
(732) როტაფარმ ლიმიტიდ
გრაუნდ ფლორი, გედ ჰაუზი, არკადია
ავენიუ, ფინჩლი, ლონდონი N3 2JU,
გაერთიანებული სამეფო

(111) M 2008 18705 R1
(156) 17 09 2008
(186) 17 09 2028
(732) როტაფარმ ლიმიტიდ
გრაუნდ ფლორი, გედ ჰაუზი, არკადია
ავენიუ, ფინჩლი, ლონდონი N3 2JU,
გაერთიანებული სამეფო

(111) M 2008 18679 R1
(156) 04 09 2008
(186) 04 09 2028
(732) როტაფარმ ლიმიტიდ
გრაუნდ ფლორი, გედ ჰაუზი, არკადია
ავენიუ, ფინჩლი, ლონდონი N3 2JU,
გაერთიანებული სამეფო

(111) M 2008 18706 R1
(156) 17 09 2008
(186) 17 09 2028

(732) როტაფარმ ლიმიტიდ
გრაუნდ ფლორი, გედ ჰაუზი, არკადია
ავენიუ, ფინჩლი, ლონდონი N3 2JU,
გაერთიანებული სამეფო

(111) M 2008 18707 R1
(156) 17 09 2008
(186) 17 09 2028
(732) როტაფარმ ლიმიტიდ
გრაუნდ ფლორი, გედ ჰაუზი, არკადია
ავენიუ, ფინჩლი, ლონდონი N3 2JU,
გაერთიანებული სამეფო

(111) M 2008 18708 R1
(156) 17 09 2008
(186) 17 09 2028
(732) როტაფარმ ლიმიტიდ
გრაუნდ ფლორი, გედ ჰაუზი, არკადია
ავენიუ, ფინჩლი, ლონდონი N3 2JU,
გაერთიანებული სამეფო

(111) M 2008 18710 R1
(156) 17 09 2008
(186) 17 09 2028
(732) როტაფარმ ლიმიტიდ
გრაუნდ ფლორი, გედ ჰაუზი, არკადია
ავენიუ, ფინჩლი, ლონდონი N3 2JU,
გაერთიანებული სამეფო

(111) M 2008 18905 R1
(156) 17 11 2008
(186) 17 11 2028
(732) როტაფარმ ლიმიტიდ
გრაუნდ ფლორი, გედ ჰაუზი, არკადია
ავენიუ, ფინჩლი, ლონდონი N3 2JU,
გაერთიანებული სამეფო

(111) M 2009 19216 R1
(156) 21 04 2009
(186) 21 04 2029
(732) ბიოგენ მა ინკ.
225 ბინი სტრიტი, 02142 კემბრიჯი,
მასაჩუსეტსი, აშშ

(111) M 2009 19400 R1
(156) 16 06 2009
(186) 16 06 2029
(732) გრიი ელექტრიკ ევლაიენსის, ინკ.
ოფ შუპაი
ჯინჯი უესტ როუდი, ქიანშან შუპაი,

გუანგდონგი, ჩინეთის სახალხო რესპუბლიკა	(186) 24 07 2029 (732) ასტრა ზენეკა აბ ვასტრა მაღარეკამენ 9, SE-151 85 სოდერტალიე, შვედეთი
(111) M 2009 19177 R1 (156) 30 03 2009 (186) 30 03 2029 (732) ჩოის პოტელზ ინტერნეშენელ, ინკ. 1 ჩოის პოტელზ სერქლი, როკვილი, მერიდენდი 20850, აშშ	(111) M 1999 11835P R2 (156) 19 04 1999 (186) 19 04 2029 (732) პაკო რაბან 17, რიუ ფრანსუა 1-ლი, 75008 პარიზი, საფრანგეთი
(111) M 1999 11442 R2 (156) 09 02 1999 (186) 09 02 2029 (732) დარტ ინდასტრიზ ინკ. 14901 ს. ორინჯ ბლოსომ ტრეილი, ორლანდო, ფლორიდა 32837, აშშ	(111) M 1999 11477 R2 (156) 11 02 1999 (186) 11 02 2029 (732) სეიკო პოლდინგს კაბუშიკი კაიშა (მოვატრე, როგორც სეიკო პოლდინგს კორპორეიშენ) 5-11, გინზა, 4-ჩომე, ჩუო-კუ, ტოკიო, იაპონია
(111) M 2009 19188 R1 (156) 30 03 2009 (186) 30 03 2029 (732) როტაფარმ ლიმიტიდ გრაუნდ ფლორი, გედ ჰაუზი, არკადია ავენიუ, ფინჩლი, ლონდონი N3 2JU, გაერთიანებული სამეფო	(111) M 1999 11478 R2 (156) 11 02 1999 (186) 11 02 2029 (732) სეიკო პოლდინგს კაბუშიკი კაიშა (მოვატრე, როგორც სეიკო პოლდინგს კორპორეიშენ) 5-11, გინზა, 4-ჩომე, ჩუო-კუ, ტოკიო, იაპონია
(111) M 1999 11563 R2 (156) 17 02 1999 (186) 17 02 2029 (732) შოტ ავ ჰატენბერგ შტრასე 10, 55122 მაინცი, გერმანია	(111) M 1999 11841 R2 (156) 19 04 1999 (186) 19 04 2029 (732) ატომიკ აუსტრია გმბჰ ატომიკ შტრასე 1, 5541 ალტენმარკტ-იმ-პონგო, ავსტრია
(111) M 2009 19469 R1 (156) 29 06 2009 (186) 29 06 2029 (732) როტაფარმ ლიმიტიდ გრაუნდ ფლორი, გედ ჰაუზი, არკადია ავენიუ, ფინჩლი, ლონდონი N3 2JU, გაერთიანებული სამეფო	(111) M 1999 11615 R2 (156) 18 02 1999 (186) 18 02 2029 (732) ალპინე ელექტრონიკზ ინკ. 1-1-8 ნიში გოტანდა, შინაგავა-კუ, ტოკიო, იაპონია
(111) M 2009 19470 R1 (156) 29 06 2009 (186) 29 06 2029 (732) როტაფარმ ლიმიტიდ გრაუნდ ფლორი, გედ ჰაუზი, არკადია ავენიუ, ფინჩლი, ლონდონი N3 2JU, გაერთიანებული სამეფო	(111) M 1999 11616 R2 (156) 18 02 1999 (186) 18 02 2029 (732) ალპინე ელექტრონიკზ ინკ. 1-1-8 ნიში გოტანდა, შინაგავა-კუ, ტოკიო, იაპონია
(111) M 2009 19591 R1 (156) 24 07 2009	

(111) M 1998 11135 R2

(156) 27 11 1998

(186) 27 11 2028

(732) ბიტბურგერ ბრაუერუპე გმბჰ
რემერმაუერ 3, 54634 ბიტბურგი,
გერმანია

(111) M 1999 11728 R2

(156) 17 03 1999

(186) 17 03 2029

(732) ასტრაზენეკა აბ
ვასტრა მალარეჰამენ 9, 15185
სოდერტალიე, შვედეთი

(111) M 1998 10579 R2

(156) 26 08 1998

(186) 26 08 2028

(732) კანდი ჰუვერ გრუპ ს.რ.ლ.
ვია კომოლი, 16, 20861 ბრუკერიო, მონცა
ე ბრიანცა, იტალია

(111) M 1999 11751 R2

(156) 18 03 1999

(186) 18 03 2029

(732) ასპენ გლობალ ინკორპორეტიდ
ჯზს პლაზა, კორნერ ლა სალუტე &
როიალ როუდსი, გრენდ ბეი, მავრიკი

უფლებების სრული ბალანსი

(111) M 1996 3150P R

(151) 17 09 1996

(181) 17 09 2026

(260) AM 2019 101218 A

(220) 10 01 2019

(732) ჟან პატუ უორლდვაიდ ლიმიტიდ
ამერტრანს პარკი, ბუში მილ ლეინი,
უეტფორდი, ჰერტი, WD24 7JG,
გაერთიანებული სამეფო

(511) 03

(111) M 1999 12697 R

(732) სტმაიკროელექტრონიკს ინტერნეშენელ
ნ.ვ.

შიპპოლ ბულვარ 265, 1118 BH შიპპოლი,
ნიდერლანდები

(770) სტმაიკროელექტრონიკს ნ.ვ.

WTC შიპპოლ ეაპორტი, შიპპოლ
ბულვარი 265, 1118 BH შიპპოლ

ეაპორტი, ამსტერდამი, ნიდერლანდები

(580) 21 08 2018

(111) M 2009 19216 R

(732) ბიოგენ მა ინკ.

225 ბინი სტრიტი, 02142 კემბრიჯი,
მასაჩუსეტსი, აშშ

(770) პერიგო ფარმა ინტერნეშენელ დ.ა.ს.

თრეჟერი ბილდინგი, გრანდ კანალ
სტრიტ ლოუერი, დუბლინი 2, ირლანდია

(580) 29 11 2018

(111) M 2010 20374 R

(732) სტმაიკროელექტრონიკს

ინტერნეშენელ ნ.ვ.

შიპპოლ ბულვარ 265, 1118 BH შიპპოლი,
ნიდერლანდები

(770) სტმაიკროელექტრონიკს ნვ

1118 BH შიპპოლ ეაპორტი, WTC შიპპოლ
ეაპორტი, შიპპოლ ბულვარ 265,

ამსტერდამი, ნიდერლანდები

(580) 21 08 2018

(111) M 1998 10276 R

(732) სტადა არცნაიმიტელ აბ, ჯერმან სტოკ

კორპორეიშენ

სტადაშტრასე 2-18, 61118 ბად-ვილბელი,
გერმანია

(770) ჯონსონ & ჯონსონ

უან ჯონსონ & ჯონსონ პლაზა, ნიუ-
ბრანზუიკი, ნიუ-ჯერზი 08933, აშშ

(580) 05 10 2018

(111) M 2015 26513 R

(732) ლა პერლა გლობალ მენეჯმენტ (უკ)
ლიმიტიდ

39 სტ. ჯეიმს სტრიტ, ლონდონი SW1A
1JD, გაერთიანებული სამეფო

(770) ლა პერლა გლობალ მენეჯმენტ ს.რ.ლ.
ვია ტორტონა 35, მილანი, იტალია

(580) 16 11 2018

(111) M 2017 29064 R

(732) მინისო ჰონგ კონგ ლიმიტიდ

D6B დეპ., 11th ფლორ ოფ ბლოკს ა&ბ, ტმლ
პლაზა, №3 ჰოი შინგ როუდი, ტსუენ უან,

ნ იუ ტერიტორის, სარ., ჰონგ-კონგი

(770) გუანგდონგ საიმენ ინვესტმენტ კო.,
ლტდ.

რუმ 310, ზიბიან ბილდინგ 2, No.48,
ჩენჯიაცი ავენიუ, ლივან როუდი, ლივან

დისტრიქტ, გუანჯოუ, ჩინეთი, ჩინეთის
სახალხო რესპუბლიკა

(580) 19 12 2018

გეოლოგიის სახელის და/ან მისამართის ცვლილება

(111) M 1999 11782 R
(732) ფოსფორი ინტერნეშენელ ლიმიტიდ
1 მიდლენდ უეი, სენტრალ პარკ
ბარლბოროუ ლინკსი, დერბიშირი S43
4XA, გაერთიანებული სამეფო
(770) ფოსფორი ინტერნეშენელ ლიმიტიდ
ბარლბოროუ ოფისიზ, 2 მიდლენდ უეი,
სენტრალ პარკ ბარლბოროუ ლინკსი,
დერბიშირი S43 4XA, გაერთიანებული
სამეფო
(580) 13 12 2018

(111) M 1999 11835 R
(732) პუიგ ფრანს, სოსიეტე პარ აქსიონ
სემპლიფიე
65-67 ავენიუ დე შანზ-ელიზე, 75008
პარიზი, საფრანგეთი
(770) პუიგ ფრანს, სოსიეტე პარ აქსიონ
სემპლიფიე
6, ბულვარ დიუ პარკი, 92200 ნეიი-სიურ-
სენი, საფრანგეთი
(580) 12 12 2018

(111) M 2001 13711 R
(732) იუნაიტიდ სტეიტს პოლო ესოსიეიშენ
1400 ცენტრპარკ ბულვარი, სუიტ 200,
უესტ პალმ ბიჩი, ფლორიდა 33401, აშშ
(770) იუნაიტიდ სტეიტს პოლო ესოსიეიშენ
771 კორპორეიტ დრაივი, სუიტ 505,
ლექსინგტონი, კენტუკი 40503, აშშ
(580) 14 12 2018

(111) M 2001 13712 R
(732) იუნაიტიდ სტეიტს პოლო ესოსიეიშენ
1400 ცენტრპარკ ბულვარი, სუიტ 200,
უესტ პალმ ბიჩი, ფლორიდა 33401, აშშ
(770) იუნაიტიდ სტეიტს პოლო ესოსიეიშენ
771 კორპორეიტ დრაივი, სუიტ 505,
ლექსინგტონი, კენტუკი 40503, აშშ
(580) 14 12 2018

(111) M 2001 13713 R
(732) იუნაიტიდ სტეიტს პოლო ესოსიეიშენ
1400 ცენტრპარკ ბულვარი, სუიტ 200,
უესტ პალმ ბიჩი, ფლორიდა 33401, აშშ
(770) იუნაიტიდ სტეიტს პოლო ესოსიეიშენ
771 კორპორეიტ დრაივი, სუიტ 505,
ლექსინგტონი, კენტუკი 40503, აშშ
(580) 14 12 2018

(111) M 2003 14984 R
(732) ჯონსონ & ჯონსონ სერჯიკალ ვიქენ,
ინკ.
1700 ი. სტ. ენდრიუ პლეისი, სანტა-ანა,
CA 92705, აშშ
(770) ებოტ მედიკალ ოპტიკს ინკ.
1700 ი. სტ. ენდრიუ პლეისი, სანტა-ანა,
კალიფორნია 92799-5162, აშშ
(580) 19 12 2018

(111) M 2007 17798 R
(732) როტაფარმ ლიმიტიდ
გრაუნდ ფლორი, გედ ჰაუზი, არკადია
ავენიუ, ფინჩლი, ლონდონი N3 2JU,
გაერთიანებული სამეფო
(770) როტაფარმ ლიმიტიდ
23 ზე კილნს ტექსტიდ როუდი, საფრონ-
ვალდენი, ესექსი CB10 2UQ,
გაერთიანებული სამეფო
(580) 21 12 2018

(111) M 2007 17799 R
(732) როტაფარმ ლიმიტიდ
გრაუნდ ფლორი, გედ ჰაუზი, არკადია
ავენიუ, ფინჩლი, ლონდონი N3 2JU,
გაერთიანებული სამეფო
(770) როტაფარმ ლიმიტიდ
23 ზე კილნს ტექსტიდ როუდი, საფრონ-
ვალდენი, ესექსი, CB10 2UQ,
გაერთიანებული სამეფო
(580) 21 12 2018

(111) M 2007 17800 R
(732) როტაფარმ ლიმიტიდ
გრაუნდ ფლორი, გედ ჰაუზი, არკადია
ავენიუ, ფინჩლი, ლონდონი N3 2JU,
გაერთიანებული სამეფო
(770) როტაფარმ ლიმიტიდ
23 ზე კილნს ტექსტიდ როუდი, საფრონ-
ვალდენი, ესექსი, CB10 2UQ,
გაერთიანებული სამეფო
(580) 21 12 2018

(111) M 2008 18703 R
(732) როტაფარმ ლიმიტიდ
გრაუნდ ფლორი, გედ ჰაუზი, არკადია
ავენიუ, ფინჩლი, ლონდონი N3 2JU,
გაერთიანებული სამეფო
(770) როტაფარმ ლიმიტიდ
23 ზე კილნსი, თექსტიდ როუდი,

საფრონ-ვალდენი, ესექსი, CB10 2UQ,
გაერთიანებული სამეფო
(580) 21 12 2018

(111) M 2008 18705 R
(732) როტაფარმ ლიმიტიდ
გრაუნდ ფლორი, გედ ჰაუზი, არკადია
ავენიუ, ფინჩლი, ლონდონი N3 2JU,
გაერთიანებული სამეფო
(770) როტაფარმ ლიმიტიდ
23 ზე კილნსი, თექსტიდ როუდი,
საფრონ-ვალდენი, ესექსი, CB10 2UQ,
გაერთიანებული სამეფო
(580) 21 12 2018

(111) M 2008 18679 R
(732) როტაფარმ ლიმიტიდ
გრაუნდ ფლორი, გედ ჰაუზი, არკადია
ავენიუ, ფინჩლი, ლონდონი N3 2JU,
გაერთიანებული სამეფო
(770) როტაფარმ ლიმიტიდ
23 ზე კილნსი, თექსტიდ როუდი,
საფრონ-ვალდენი, ესექსი, CB10 2UQ,
გაერთიანებული სამეფო
(580) 21 12 2018

(111) M 2008 18706 R
(732) როტაფარმ ლიმიტიდ
გრაუნდ ფლორი, გედ ჰაუზი, არკადია
ავენიუ, ფინჩლი, ლონდონი N3 2JU,
გაერთიანებული სამეფო
(770) როტაფარმ ლიმიტიდ
23 ზე კილნს ტექსტიდ როუდი, საფრონ-
ვალდენი, ესექსი, CB10 2UQ,
გაერთიანებული სამეფო
(580) 21 12 2018

(111) M 2008 18707 R
(732) როტაფარმ ლიმიტიდ
გრაუნდ ფლორი, გედ ჰაუზი, არკადია
ავენიუ, ფინჩლი, ლონდონი N3 2JU,
გაერთიანებული სამეფო
(770) როტაფარმ ლიმიტიდ
23 ზე კილნს ტექსტიდ როუდი, საფრონ-
ვალდენი, ესექსი, CB10 2UQ,
გაერთიანებული სამეფო
(580) 21 12 2018

(111) M 2008 18708 R
(732) როტაფარმ ლიმიტიდ
გრაუნდ ფლორი, გედ ჰაუზი, არკადია

ავენიუ, ფინჩლი, ლონდონი N3 2JU,
გაერთიანებული სამეფო
(770) როტაფარმ ლიმიტიდ
23 ზე კილნსი, თექსტიდ როუდი,
საფრონ-ვალდენი, ესექსი, CB10 2UQ,
გაერთიანებული სამეფო
(580) 21 12 2018

(111) M 2008 18710 R
(732) როტაფარმ ლიმიტიდ
გრაუნდ ფლორი, გედ ჰაუზი, არკადია
ავენიუ, ფინჩლი, ლონდონი N3 2JU,
გაერთიანებული სამეფო
(770) როტაფარმ ლიმიტიდ
23 ზე კილნსი, თექსტიდ როუდი,
საფრონ-ვალდენი, ესექსი, CB10 2UQ,
გაერთიანებული სამეფო
(580) 21 12 2018

(111) M 2008 18905 R
(732) როტაფარმ ლიმიტიდ
გრაუნდ ფლორი, გედ ჰაუზი, არკადია
ავენიუ, ფინჩლი, ლონდონი N3 2JU,
გაერთიანებული სამეფო
(770) როტაფარმ ლიმიტიდ
23 ზე კილნსი, თექსტიდ როუდი,
საფრონ-ვალდენი, ესექსი CB10 2UQ,
გაერთიანებული სამეფო
(580) 21 12 2018

(111) M 2009 19216 R
(732) პერიფო ფარმა ინტერნეშენელ დ.ა.ს.
თრეჟერი ბილდინგი, გრანდ კანალ
სტრიტ ლოუერი, დუბლინი 2, ირლანდია
(770) ელან ფარმა ინტერნეშენელ ლიმიტიდ
მონკსლენდი, ეთლონი, კო. უესტმითი,
ირლანდია
(580) 29 11 2018

(111) M 2009 19177 R
(732) ჩოის პოტელზ ინტერნეშენელ, ინკ.
1 ჩოის პოტელზ სერქლი, როკვილი,
მერილენდი 20850, აშშ
(770) ჩოის პოტელზ ინტერნეშენელ, ინკ.
10750 კოლუმბია პაიკი, სილვერ სპრინგი,
MD-20901, აშშ
(580) 10 12 2018

(111) M 2009 19188 R
(732) როტაფარმ ლიმიტიდ
გრაუნდ ფლორი, გედ ჰაუზი, არკადია
ავენიუ, ფინჩლი, ლონდონი N3 2JU,
გაერთიანებული სამეფო

(770) როტაფარმ ლიმიტიდ
23 ზე კილნსი, თექსტიდ როუდი,
საფრონ-ვალდენი, ესექსი, CB10 2UQ,
გაერთიანებული სამეფო
(580) 21 12 2018

(770) პაკო რაბან
6, ბუღვარ დიუ პარკი, 92200 ნეი-სიურ-
სენი, საფრანგეთი
(580) 12 12 2018

(111) M 2009 19518 R
(732) ნიუ ამერიკა ნეტუორკ. ინკ.
186 პრინსტონ ჰაიტსთაუნ როუდი,
ბილდინგ 3A, სუიტ 7, პრინსტონ
ჯანქშენი, ნიუ-ჯერსი 08550, აშშ
(770) ნიუ ამერიკა ნეტუორკ. ინკ.
4 ინდიპენდენს უეი, სუიტი 400,
პრინსტონი, ნიუ-ჯერსი, აშშ
(580) 03 01 2019

(111) M 2012 23125 R
(732) იუნაიტიდ სტეიტს პოლო ესოსიეიშენ
1400 ცენტრპარკ ბუღვარი, სუიტ 200,
უესტ პალმ ბიჩი, ფლორიდა 33401, აშშ
(770) იუნაიტიდ სტეიტს პოლო ესოსიეიშენ
(ც/ი იუ ეს პი ეი პროპერტიზ, ინკ.)
771 ქორპორეიტ დრაივი, სუიტ 430,
ლექსინგტონი, შტატი კენტუკი 40503,
აშშ
(580) 14 12 2018

(111) M 2009 19519 R
(732) ნიუ ამერიკა ნეტუორკ. ინკ.
186 პრინსტონ ჰაიტსთაუნ როუდი,
ბილდინგ 3A, სუიტ 7, პრინსტონ
ჯანქშენი, ნიუ-ჯერსი 08550, აშშ
(770) ნიუ ამერიკა ნეტუორკ. ინკ.
4 ინდიპენდენს უეი, სუიტი 400,
პრინსტონი, ნიუ-ჯერსი, აშშ
(580) 03 01 2019

(111) M 2012 23126 R
(732) იუნაიტიდ სტეიტს პოლო ესოსიეიშენ
1400 ცენტრპარკ ბუღვარი, სუიტ 200
უესტ პალმ ბიჩი, ფლორიდა 33401, აშშ
(770) იუნაიტიდ სტეიტს პოლო ესოსიეიშენ
(ც/ი იუ ეს პი ეი პროპერტიზ, ინკ.)
771 ქორპორეიტ დრაივი, სუიტ 430,
ლექსინგტონი, შტატი კენტუკი 40503,
აშშ
(580) 14 12 2018

(111) M 2009 19469 R
(732) როტაფარმ ლიმიტიდ
გრაუნდ ფლორი, გედ ჰაუზი, არკადია
ავენიუ, ფინჩლი, ლონდონი N3 2JU,
გაერთიანებული სამეფო
(770) როტაფარმ ლიმიტიდ
23 ზე კილნსი, თექსტიდ როუდი,
საფრონ-ვალდენი, ესექსი, CB10 2UQ,
გაერთიანებული სამეფო
(580) 21 12 2018

(111) M 2017 28382 R
(732) ტელეგრემ მესენჯერ ლლპ.
71-75 შელტონ სტრიტი კოვენტ გარდენი,
ლონდონი, WC2H 9JQ, გაერთიანებული
სამეფო
(770) ტელეგრემ მესენჯერ ლლპ.
სუიტ 2, 23-24 გრეიტ ჯეიმს სტრიტ,
ლონდონი WC 1N 3ES, გაერთიანებული
სამეფო
(580) 24 12 2018

(111) M 2009 19470 R
(732) როტაფარმ ლიმიტიდ
გრაუნდ ფლორი, გედ ჰაუზი, არკადია
ავენიუ, ფინჩლი, ლონდონი N3 2JU,
გაერთიანებული სამეფო
(770) როტაფარმ ლიმიტიდ
23 ზე კილნსი, თექსტიდ როუდი,
საფრონ-ვალდენი, ესექსი, CB10 2UQ,
გაერთიანებული სამეფო
(580) 21 12 2018

(111) M 1999 11835P R
(732) პაკო რაბან
17, რიუ ფრანსუა 1-ლი, 75008 პარიზი,
საფრანგეთი

სასაქონლო ნიშნის რეგისტრაციის ბათილად ცნობა

(111) M 1998 9964 R (151) 07 07 1998 (181) 2019 01 07 (732) საეპან მედია კო., ლტდ 552-27, კაივა-დონგი, სუპ-კუ, ინჩონი, კორეის რესპუბლიკა	2711 სენტერვილ როუდი, სუიტ 300, უილმინგტონი, დელავერი 19808, აშშ
(111) M 1998 9969 R (151) 07 07 1998 (181) 2019 01 07 (732) აკზო ნობელ ქემიკალს ბ.გ. სტატონსპლეინ 4, 3818 LE ამერსფორტი, ნიდერლანდები	(111) M 1998 9700 R (151) 11 06 1998 (181) 2018 12 11 (732) სტბატ ინტერნეიშენელ კო. ლიმიტიდ 29 ფლორ ოქსფორდ ჰაუზი, ტაიკუ პლეისი, 979 კინგს როუდი, აილენდ ისტი, ჰონგ-კონგი
(111) M 1998 9774 R (151) 15 06 1998 (181) 2018 12 15 (732) ვ.რ.გრეის & კო., კონ 7500 გრეის დრაივი, კოლუმბია, მერილენდი 21044, აშშ	(111) M 1998 9711 R (151) 11 06 1998 (181) 2018 12 11 (732) ლენდერ კო., ინკ. 1011 ცენტრ როუდი, სუიტ 322, უილმინგტონი, დელავერი 19805, აშშ
(111) M 1998 9683 R (151) 11 06 1998 (181) 2018 12 11 (732) მიჰ ინტელპროპ ჰოლდინგს ლიმიტიდ მაერიკის კომპანია 3 ფლორ, ლე კასკადი, ედიტ კაველ სტრიტი, პორტ-ლუისი, მაერიკი	(111) M 1998 9713 R (151) 11 06 1998 (181) 2018 12 11 (732) ინტერპარფიუმ ს.ა. 4 რონ პუან დე შამზ ელიზე, 75008 პარიზი, საფრანგეთი
(111) M 1998 9694 R (151) 11 06 1998 (181) 2018 12 11 (732) კობრენდ კორპორეიშენ 134 ისტ 40თ სტრიტი, ნიუ-იორკი 10016, აშშ	(111) M 1998 9775 R (151) 15 06 1998 (181) 2018 12 15 (732) ლიუსენტ ტექნოლოჯიზ ინკ. 600 მაუნტინ ავენიუ, მარი-ჰილი, ნიუ-ჯერზი 07974-0636, აშშ
(111) M 1998 9697 R (151) 11 06 1998 (181) 2018 12 11 (732) ფედერასიონ ინტერნასიონალ დე ფუტბოლ ასოციასიონ პიტციგვეგ 11, 8032 ციურიხი, შვეიცარია	(111) M 1998 9065 R (151) 29 04 1998 (181) 2018 10 29 (732) ოუფენ ჯონტ სტოკ კომპანი „ბრიტიშ ამერიკან ტობაკო - იავა“ 3 იამსკოვო პოლია სტრ. 9, მოსკოვი 125040, რუსეთის ფედერაცია
(111) M 1998 9699 R (151) 11 06 1998 (181) 2018 12 11 (732) ბრიტიშ ამერიკან ტობაკო (ბრენდზ) ინკ.	(111) M 1998 9811 R (151) 23 06 1998 (181) 2018 12 23 (732) ფრუტ ოფ ზე ლუმ, ინკ. უან ფრუტ ოფ ზე ლუმ დრაივი, ბაულინგ-გრინი, კენტუკი 42103, აშშ

(111) M 1998 9813 R
 (151) 23 06 1998
 (181) 2018 12 23
 (732) მარს, ინკორპორეტიდ
 6885, ელმ სტრიტი, მაკ-ლინი, ვირჯინია,
 აშშ

(111) M 1998 9820 R
 (151) 23 06 1998
 (181) 2018 12 23
 (732) ებოტ ჰელსქეა პროდაქტს ბ.კ.
 ს.ი. ვან ჰოუტენლან 36, 1381 CP ვისპი,
 ნიდერლანდები

(111) M 1998 9776 R
 (151) 15 06 1998
 (181) 2018 12 15
 (732) ჰეინეკენ ეიშა პასიფიკ პტე. ლტდ.
 459 ჯალან აჰმად იბრაჰიმი, სინგაპური
 639934, სინგაპური

(111) M 1998 9777 R
 (151) 15 06 1998
 (181) 2018 12 15
 (732) ჰეინეკენ ეიშა პასიფიკ პტე. ლტდ.
 459 ჯალან აჰმად იბრაჰიმი, სინგაპური
 639934, სინგაპური

(111) M 1998 9778 R
 (151) 15 06 1998
 (181) 2018 12 15
 (732) ჰეინეკენ ეიშა პასიფიკ პტე. ლტდ.
 459 ჯალან აჰმად იბრაჰიმი, სინგაპური
 639934, სინგაპური

(111) M 1998 9833 R
 (151) 23 06 1998
 (181) 2018 12 23
 (732) გლაქსოსმიოკლაინ კონსიუმერ ჰელსქეა
 (უკ) აი პი ლიმიტიდ
 980 გრეიტ უესტ როუდი, ბრენტფორდი,
 მიდლსექსი TW8 9GS, გაერთიანებული
 სამეფო

(111) M 1998 9834 R
 (151) 23 06 1998
 (181) 2018 12 23
 (732) გლაქსოსმიოკლაინ კონსიუმერ ჰელსქეა
 (უკ) აი პი ლიმიტიდ
 980 გრეიტ უესტ როუდი, ბრენტფორდი,
 მიდლსექსი TW8 9GS, გაერთიანებული
 სამეფო

(111) M 1998 9835 R
 (151) 23 06 1998
 (181) 2018 12 23
 (732) გლაქსოსმიოკლაინ კონსიუმერ ჰელსქეა
 (უკ) აი პი ლიმიტიდ
 980 გრეიტ უესტ როუდი, ბრენტფორდი,
 მიდლსექსი TW8 9GS, გაერთიანებული
 სამეფო

(111) M 1998 9836 R
 (151) 23 06 1998
 (181) 2018 12 23
 (732) სმიოკლაინ ბინემ პ.ლ.კ.
 980 გრეიტ უესტ როუდი, ბრენტფორდი,
 მიდლსექსი TW8 9GS, გაერთიანებული
 სამეფო

(111) M 1998 9848 R
 (151) 23 06 1998
 (181) 2018 12 23
 (732) ბაიერ კონსიუმერ ქეა აგ
 პეტერ მერიან შტრასე 84, 4052 ბაზელი,
 შვეიცარია

(111) M 1998 9853 R
 (151) 24 06 1998
 (181) 2018 12 24
 (732) ბაიერ კონსიუმერ ქეა აგ
 პეტერ მერიან შტრასე 84, 4052 ბაზელი,
 შვეიცარია

(111) M 1998 9854 R
 (151) 24 06 1998
 (181) 2018 12 24
 (732) ბრიტიშ ამერიკან ტობაკო (ბრენდზ) ინკ.
 2711 სენტერვილ როუდი, სუიტ 300,
 უილმინგტონი, დელავერი 19808, აშშ

(111) M 1998 9855 R
 (151) 24 06 1998
 (181) 2018 12 24
 (732) ბრიტიშ ამერიკან ტობაკო (ბრენდზ) ინკ.
 2711 სენტერვილ როუდი, სუიტ 300,
 უილმინგტონი, დელავერი 19808, აშშ

(111) M 1998 9859 R
 (151) 24 06 1998
 (181) 2018 12 24
 (732) ბაიერ კონსიუმერ ქეა აგ
 პეტერ მერიან შტრასე 84, 4052 ბაზელი,
 შვეიცარია

(111) M 1998 9862 R
(151) 24 06 1998
(181) 2018 12 24
(732) დიდენჰოფენ გმბჰ
ოტო-ფონ-გუერიკე-შტრასე 1, 53754
სანტ-ავგუსტინი, გერმანია

(111) M 1998 9863 R
(151) 24 06 1998
(181) 2018 12 24
(732) დიდენჰოფენ გმბჰ
ოტო-ფონ-გუერიკე-შტრასე 1, 53754
სანტ-ავგუსტინი, გერმანია

(111) M 1998 9873 R
(151) 26 06 1998
(181) 2018 12 26
(732) იუნატიდ პარსელ სერვის ოფ ამერიკა,
ინკ.
55 გლენდეიქ პარკევი, NE ატლანტა,
ჯორჯია, აშშ

(111) M 1998 9876 R
(151) 26 06 1998
(181) 2018 12 26
(732) იუნატიდ პარსელ სერვის ოფ ამერიკა,
ინკ.
55 გლენდეიქ პარკევი, NE ატლანტა,
ჯორჯია, აშშ

(111) M 1998 9877 R
(151) 26 06 1998
(181) 2018 12 26
(732) ტოიოტა ჯიდოშა კაბუშიკი კაიშა
(მოვაჭრე აგრეთვე როგორც ტოიოტა
მოტორ კორპორეიშენ)
1, ტოიოტა-ჩო, ტოიოტა-ში, აიჩი-კენი,
იაპონია

(111) M 1998 9878 R
(151) 26 06 1998
(181) 2018 12 26
(732) ტოიოტა ჯიდოშა კაბუშიკი კაიშა
(მოვაჭრე აგრეთვე როგორც ტოიოტა
მოტორ კორპორეიშენ)
1, ტოიოტა-ჩო, ტოიოტა-ში, აიჩი-კენი,
იაპონია

(111) M 1998 9879 R
(151) 26 06 1998
(181) 2018 12 26

(732) ტოიოტა ჯიდოშა კაბუშიკი კაიშა
(ტოიოტა მოტორ კორპორეიშენ)
1, ტოიოტა-ჩო, ტოიოტა-ში, აიჩი-კენი,
იაპონია

(111) M 1998 9880 R
(151) 26 06 1998
(181) 2018 12 26
(732) ტოიოტა ჯიდოშა კაბუშიკი
კაიშა (ტოიოტა მოტორ კორპორეიშენ)
1, ტოიოტა-ჩო, ტოიოტა-ში, აიჩი-კენი,
იაპონია

(111) M 1998 9881 R
(151) 26 06 1998
(181) 2018 12 26
(732) ტოიოტა ჯიდოშა კაბუშიკი კაიშა
(ტოიოტა მოტორ კორპორეიშენ)
1, ტოიოტა-ჩო, ტოიოტა-ში, აიჩი-კენი,
იაპონია

(111) M 1998 9882 R
(151) 26 06 1998
(181) 2018 12 26
(732) ტოიოტა ჯიდოშა კაბუშიკი კაიშა
(ტოიოტა მოტორ კორპორეიშენ)
1, ტოიოტა-ჩო, ტოიოტა-ში, აიჩი-კენი,
იაპონია

(111) M 1998 9883 R
(151) 26 06 1998
(181) 2018 12 26
(732) დიდენჰოფენ გმბჰ
ოტო-ფონ-გუერიკე-შტრასე 1, 53754
სანტ-ავგუსტინი, გერმანია

(111) M 1998 9884 R
(151) 26 06 1998
(181) 2018 12 26
(732) დიდენჰოფენ გმბჰ
ოტო-ფონ-გუერიკე-შტრასე 1, 53754
სანტ-ავგუსტინი, გერმანია

(111) M 1998 9900 R
(151) 26 06 1998
(181) 2018 12 26
(732) სმიტკლაინ ბიჩემ ლიმიტიდ
980 გრეიტ უესტ როუდი, ბრენტფორდი,
მიდლსექსი TW8 9GS, გაერთიანებული
სამეფო

(111) M 1998 9901 R
 (151) 26 06 1998
 (181) 2018 12 26
 (732) სმიტკლაინ ბიჩემ ლიმიტიდ
 980 გრეიტ უესტ როუდი, ბრენტფორდი,
 მიდლსექსი TW8 9GS, გაერთიანებული
 სამეფო

(111) M 1998 9917 R
 (151) 26 06 1998
 (181) 2018 12 26
 (732) კარერას ლიმიტიდ
 გლობ ჰაუზი, 4 ტემპლ პლეისი,
 ლონდონი WC2R 2PG, გაერთიანებული
 სამეფო

(111) M 1998 9903 R
 (151) 26 06 1998
 (181) 2018 12 26
 (732) სმიტკლაინ ბიჩემ ლიმიტიდ
 980 გრეიტ უესტ როუდი, ბრენტფორდი,
 მიდლსექსი TW8 9GS, გაერთიანებული
 სამეფო

(111) M 1998 9918 R
 (151) 26 06 1998
 (181) 2018 12 26
 (732) კარერას ლიმიტიდ
 გლობ ჰაუზი, 4 ტემპლ პლეისი,
 ლონდონი WC2R 2PG, გაერთიანებული
 სამეფო

(111) M 1998 9904 R
 (151) 26 06 1998
 (181) 2018 12 26
 (732) სმიტკლაინ ბიჩემ (კორკ) ლიმიტიდ
 კარაბინი, კარიგალინი, კაუნტი-კორკი,
 ირლანდია

(111) M 1998 9922 R
 (151) 26 06 1998
 (181) 2018 12 26
 (732) სმიტკლაინ ბიჩემ პ.ლ.კ.
 980 გრეიტ უესტ როუდი, ბრენტფორდი,
 მიდლსექსი TW8 9GS, გაერთიანებული
 სამეფო

(111) M 1998 9908 R
 (151) 26 06 1998
 (181) 2018 12 26
 (732) ბიგ ჰართ ფეთ ბრენდზ
 უან მერიტაიმ პლაზა, სან-ფრანცისკო,
 კალიფორნია 94111, აშშ

(111) M 1998 9932 R
 (151) 07 07 1998
 (181) 2019 01 07
 (732) გლაქსო გრუპ ლიმიტიდ
 გლაქსო უელქამ ჰაუზი, ბერკლი ავენიუ,
 გრინფორდი, მიდლსექსი UB6 0NN,
 გაერთიანებული სამეფო

(111) M 1998 9689 R
 (151) 11 06 1998
 (181) 2018 12 11
 (732) ზე კოკა-კოლა კომპანი
 უან კოკა-კოლა პლაზა, ატლანტა,
 ჯორჯია 30313, აშშ

(111) M 1998 9933 R
 (151) 07 07 1998
 (181) 2019 01 07
 (732) კამპოფრიო ელიმენტაციონ, ს.ა.
 პარკე ემპრესარიალ ლა მორალე
 ხა/ავენიდა დე ეუროპა, 24 28109
 ალკობენდას მადრიდი, ესპანეთი

(111) M 1998 9915 R
 (151) 26 06 1998
 (181) 2018 12 26
 (732) კარერას ლიმიტიდ
 გლობ ჰაუზი, 4 ტემპლ პლეისი,
 ლონდონი WC2R 2PG, გაერთიანებული
 სამეფო

(111) M 1998 9934 R
 (151) 07 07 1998
 (181) 2019 01 07
 (732) კელვინ კლაინ ტრეიდმარკ ტრასტ
 როდნი სკვერ ნორთი, 1100 ნორთი
 მარკეტ სტრიტი, უილმინგტონი,
 DE 19890, აშშ

(111) M 1998 9916 R
 (151) 26 06 1998
 (181) 2018 12 26
 (732) ბიგ ჰართ ფეთ ბრენდზ
 უან მერიტაიმ პლაზა, სან-ფრანცისკო,
 კალიფორნია 94111, აშშ

(111) M 1998 9936 R
 (151) 07 07 1998
 (181) 2019 01 07

(732) ჰაიტაი კონფექშენერი ენდ ფუდს კო.,
 ლტდ.
 321-4 ჩონჰეუნგ-რი, სანგაპ-ეუპი, ჩეონან-
 სიტი, ჩოონგჩუნგნამ-დო, კორეის
 რესპუბლიკა

(732) სოსიეტე დე პროდუთ ნესტლე ს.ა.
 CH-1800 ვევეი, შვეიცარია

(111) M 1998 9940 R
 (151) 07 07 1998
 (181) 2019 01 07

(111) M 1998 9791 R
 (151) 22 06 1998
 (181) 2018 12 22

(732) სმიტკლან ბიჩემ ლიმიტიდ
 980 გრეიტ უესტ როუდი, ბრენტფორდი,
 მიდლსექსი TW8 9GS, გაერთიანებული
 სამეფო

(732) ვლაკტორ ტრეიდიგ ლიმიტიდ
 არქ. მაკარიოს III, 134, იოტა-კორტი,
 ფლეტ/ოფის 102 P.C. 3021 ლიმასოლი,
 კვიპროსი

(111) M 1998 9944 R
 (151) 07 07 1998
 (181) 2019 01 07

(111) M 1998 9790 R
 (151) 22 06 1998
 (181) 2018 12 22

(732) სმიტკლან ბიჩემ ლიმიტიდ
 980 გრეიტ უესტ როუდი, ბრენტფორდი,
 მიდლსექსი TW8 9GS, გაერთიანებული
 სამეფო

(732) ვლაკტორ ტრეიდიგ ლიმიტიდ
 არქ. მაკარიოს III, 134, იოტა-კორტი,
 ფლეტ/ოფის 102 P.C. 3021 ლიმასოლი,
 კვიპროსი

(111) M 1998 9945 R
 (151) 07 07 1998
 (181) 2019 01 07

(111) M 1998 9735 R
 (151) 15 06 1998
 (181) 2018 12 15

(732) ნოვარტის ავ
 ბახელი 4002, შვეიცარია

(732) გალაპერ ლიმიტიდ
 მემბერს ჰილი, ბრუკლენდზ როუდი,
 უეიბრიჯი, სარი KT13 0QU,
 გაერთიანებული სამეფო

(111) M 1998 9783 R
 (151) 15 06 1998
 (181) 2018 12 15

(111) M 2003 15269 R
 (151) 15 10 2003
 (181) 2024 04 15

(732) აიკონ ჰელზ & ფიტნეს, ინკ.
 1500 საუთ 1000 ვესტი, ლოგანი, იუტა
 84321, აშშ

(732) სილაგ გმბჰ ინტერნაციონალ
 ლანდის+ვირ-შტრასე 1, CH-6300 ცუგი,
 შვეიცარია

(111) M 1998 9785 R
 (151) 15 06 1998
 (181) 2018 12 15

(111) M 1998 10038 R
 (151) 09 07 1998
 (181) 2019 01 09

(732) აიკონ ჰელზ & ფიტნეს, ინკ.
 1500 საუთ 1000 ვესტი, ლოგანი, იუტა
 84321, აშშ

(732) სანდოზ გმბჰ
 ბიოქემიეშტრასე 10, 6250 კუნდლი,
 ავსტრია

(111) M 1998 9734 R
 (151) 15 06 1998
 (181) 2018 12 15

(111) M 2008 18483 R
 (151) 27 05 2008
 (181) 2018 11 27

(732) დატექს ნ.ვ.
 პოლზტრატ 59, 8790 ვარეგემი, ბელგია

(732) შპს „ლინა ჯგუფი“
 ერისთავის ქ. 2, თბილისი, 0192,
 საქართველო

(111) M 1998 9794 R
 (151) 22 06 1998
 (181) 2018 12 22

(111) M 2008 18520 R
 (151) 16 06 2008
 (181) 2018 12 16

(732) შპს „გამომცემლობა დედაენა“
ქიქოძის ქ. 11, ძველი თბილისის რაიონი,
0105, თბილისი, საქართველო

(111) M 2008 18525 R

(151) 16 06 2008

(181) 2018 12 16

(732) ვმ. ვრიგლი ჯრ. კომპანი, დედავერის
კორპორაცია
410 ნორთ მიხიგან ავენიუ, ჩიკაგო,
ილინოისი 60611, აშშ

(111) M 2008 18537 R

(151) 16 06 2008

(181) 2018 12 16

(732) ლჯ. ელექტრონიკს ინკ.
20 იოილო-დონგი, იოუნგდუნგპო-კუ,
სეული, კორეის რესპუბლიკა

(111) M 2008 18566 R

(151) 01 07 2008

(181) 2019 01 01

(732) ჩაინა ნინგბო ქსინდა გრუპ კო.; ლტდ
უესტ ვილდიდუ დონგეუ ტაუნი, ინჟუ
დისტრიქტი, ნინგბო-სიტი, ჩუენჯიან-
პროვინსი, ჩინეთის სახალხო რესპუბ-
ლიკა

(111) M 2008 18541 R

(151) 16 06 2008

(181) 2018 12 16

(732) ზე პროქტერ & გემბლ კომპანი
უან პროქტერ & გემბლ პლაზა,
ცინცინატი, ოჰაიო, აშშ

(111) M 2008 18545 R

(151) 16 06 2008

(181) 2018 12 16

(732) ზოდიაქ კორნა, ლლკ
2301 ოჰაიო დრ., სუიტი N201, პლანო,
ტეხასი 75093, აშშ

(111) M 2008 18546 R

(151) 16 06 2008

(181) 2018 12 16

(732) ტაიპო ფარმასიუტიკალ კო., ლტდ.
1-27 კანდანიშიკი-ჩო, ჩიოლდა-კუ, ტოკიო,
101-8444, იაპონია

(111) M 2008 18547 R

(151) 16 06 2008

(181) 2018 12 16

(732) ობშჩესტვო ს ოგრანიჩენო
ლტვეტსტვენოსტიუ „ნაუნო-
პროიზვოდსტვენნაია კომპანია
„ფარმასოფტი“
ავტოზავოდსკაია 22, 109218 მოსკოვი,
რუსეთის ფედერაცია

(111) M 2008 18548 R

(151) 16 06 2008

(181) 2018 12 16

(732) ობშჩესტვო ს ოგრანიჩენო
ლტვეტსტვენოსტიუ „ნაუნო-
პროიზვოდსტვენნაია კომპანია
„ფარმასოფტი“
ავტოზავოდსკაია 22, 109218 მოსკოვი,
რუსეთის ფედერაცია

(111) M 2008 18552 R

(151) 16 06 2008

(181) 2018 12 16

(732) ნოვარტის კონსუმერ ჰელს ს.ა.
რუტ დე ლ'ეტრა, 1197 პრანსინი,
შვეიცარია

(111) M 2008 18557 R

(151) 16 06 2008

(181) 2018 12 16

(732) ინდეზიტ კომპანი ს.პ.ა.
ვიალე არისტიდე მერლონი, 47, I-60044
ფაბრიანო (ანკონა), იტალია

(111) M 2008 18558 R

(151) 16 06 2008

(181) 2018 12 16

(732) საბიკ ინოვაცივ პლასტიკს იპ ბ.ვ.
პლასტიკსლან 1, 4612 PX ბერგენ-ოპ-
ზომი, ნიდერლანდები

(111) M 2008 18574 R

(151) 01 07 2008

(181) 2019 01 01

(732) ინტერნაციონალ ბიზნეს კომპანი
„ნუტრიტეკ ინტერნეშენელ, კორპ.“
ს.ე. 3321, როუდ ტაუნი, ტორტოლა,
ვირჯინის კუნძულები (ბრიტანეთის)

(111) M 1998 9982 R

(151) 07 07 1998

(181) 2019 01 07

(732) მარს, ინკორპორეტიდ
6885 ელმ სტრიტი მაკ-ლინი, ვირჯინია
22101-3883, აშშ

(732) გრუპო ლეპეტიტ ს.პ.ა.
ლაინატე (მილანი) - ვია რ. ლეპეტიტ 8,
იტალია

(111) M 1998 9983 R
(151) 07 07 1998
(181) 2019 01 07
(732) მარს, ინკორპორეტიდ
6885 ელმ სტრიტი მაკ-ლინი, ვირჯინია
22101-3883, აშშ

(111) M 1998 9989 R
(151) 08 07 1998
(181) 2019 01 08
(732) გრუპო ლეპეტიტ ს.პ.ა.
ლაინატე (მილანი) - ვია რ. ლეპეტიტ 8,
იტალია

(111) M 1998 9736 R
(151) 15 06 1998
(181) 2018 12 15
(732) ბრისტოლ-მაიერს სკვიბ კომპანი
345 პარკ ავენიუ, ნიუ-იორკი, ნიუ-იორკი
10154, აშშ

(111) M 1998 9990 R
(151) 08 07 1998
(181) 2019 01 08
(732) გრუპო ლეპეტიტ ს.პ.ა.
ლაინატე (მილანი) - ვია რ. ლეპეტიტ 8,
იტალია

(111) M 1998 9981 R
(151) 07 07 1998
(181) 2019 01 07
(732) ივ სენ ლორან პარფიუმ
284, ბუღვარ დიუ პარკი, 92521 ნეიი-
სედექსი, საფრანგეთი

(111) M 1998 9991 R
(151) 08 07 1998
(181) 2019 01 08
(732) გრუპო ლეპეტიტ ს.რ.ლ.
ვიალე ლუიჯი ბოდო 37/b, 20158
მილანი, იტალია

(111) M 1998 10033 R
(151) 09 07 1998
(181) 2019 01 09
(732) ჯილმარ ს.პ.ა.
ვია მალპასო 723/725, I-47842 სან-
ჯოვანი-ინ-მარინიანო, იტალია

(111) M 1998 9992 R
(151) 08 07 1998
(181) 2019 01 08
(732) ფუჯიცუ ლიმიტიდ
1015, კამიკოდანაკა, ნაკაჰარა-კუ,
კავასაკი-ში, კანაგავა 211, იაპონია

(111) M 1998 9738 R
(151) 15 06 1998
(181) 2018 12 15
(732) ბრისტოლ-მაიერს სკვიბ კომპანი
343 პარკ ავენიუ, ნიუ-იორკი, ნიუ-იორკი,
აშშ

(111) M 1998 9994 R
(151) 08 07 1998
(181) 2019 01 08
(732) ფუჯიცუ ლიმიტიდ
1015, კამიკოდანაკა, ნაკაჰარა-კუ,
კავასაკი-ში, კანაგავა 211, იაპონია

(111) M 1998 9740 R
(151) 15 06 1998
(181) 2018 12 15
(732) ზე რიდერს დაიჯესტ ასოციეშენ, ინკ.
რიდერს დაიჯესტ როუდი,
პლიზანტილი NY 10570-7000, აშშ

(111) M 1998 10021 R
(151) 09 07 1998
(181) 2019 01 09
(732) მერკ შარპ & დომე კორპ.
უან მერკ დრაივი, უაიტჰაუს-სტეიშენი,
ნიუ-ჯერსი 08889, აშშ

(111) M 1998 9988 R
(151) 08 07 1998
(181) 2019 01 08

(111) M 1998 10022 R
(151) 09 07 1998
(181) 2019 01 09

(732) მერკ შარპ & დომე კორპ.
უან მერკ დრაივი, უაიტჰაუს-სტეიშენი,
ნიუ-ჯერსი 08889, აშშ

(111) M 1998 10023 R
(151) 09 07 1998
(181) 2019 01 09

(732) მერკ შარპ & დომე კორპ.
უან მერკ დრაივი, უაიტჰაუს-სტეიშენი,
ნიუ-ჯერსი 08889, აშშ

(111) M 1998 10030 R
(151) 09 07 1998
(181) 2019 01 09

(732) მერკ შარპ & დომე კორპ.
უან მერკ დრაივი, უაიტჰაუს-სტეიშენი,
ნიუ-ჯერსი 08889, აშშ

(111) M 1998 9747 R
(151) 15 06 1998
(181) 2018 12 15

(732) მიულენს გმბჰ უნდ კო.კგ
ვენლერ შტრასე 241-245, D 50823 კელნი,
გერმანია

(111) M 1998 9757 R
(151) 15 06 1998
(181) 2018 12 15

(732) ომეგა ფარმა ინოვეიშენ & დეველოპმენტ
ნგ
ვენეკოვეგ 26, 9810 ნახარეთი, ბელგია

(111) M 1998 9763 R
(151) 15 06 1998
(181) 2018 12 15

(732) კასტროლ ლიმიტიდ
ტექნოლოჯი ცენტრი, ვაიტჰარჩ ჰილი,
პენგბურნი, რიდინგი, RG8 7QR,
გაერთიანებული სამეფო

(111) M 1998 9369 R
(151) 20 05 1998
(181) 2018 11 20

(732) კასტროლ ლიმიტიდ
ტექნოლოჯი ცენტრი, ვაიტჰარჩ ჰილი,
პენგბურნი, რიდინგი, RG8 7QR,
გაერთიანებული სამეფო

(111) M 1998 9958 R
(151) 07 07 1998
(181) 2019 01 07

(732) ასტრაზენეკა აბ
ვასტრა მალარეჰამენ 9, 15185
სოდერტალიფ, შვედეთი

(111) M 1998 9759 R
(151) 15 06 1998
(181) 2018 12 15

(732) ჰენკელ აგ & კო. კგაა
ჰენკელშტრასე 67, 40589
დიუსელდორფი, გერმანია

(111) M 1998 9760 R
(151) 15 06 1998
(181) 2018 12 15

(732) ჰენკელ აგ & კო. კგაა
ჰენკელშტრასე 67, 40589
დიუსელდორფი, გერმანია

(111) M 1998 9761 R
(151) 15 06 1998
(181) 2018 12 15

(732) ჰენკელ აგ & კო. კგაა
ჰენკელშტრასე 67, 40589
დიუსელდორფი, გერმანია

(111) M 1998 9767 R
(151) 15 06 1998
(181) 2018 12 15

(732) როკო ფორტე & ფემილი პლკ
სავანა ჰაუსი, 11 ჩარლზ II სტრიტი,
ლონდონი SW1Y 4QU, გაერთიანებული
სამეფო

(111) M 1998 9608 R
(151) 08 06 1998
(181) 2018 12 08

(732) დოუ აგროსაიენსიზ ლდკ
9330 ზაიონსვილ როუდი,
ინდიანაპოლისი, ინდიანა 46268, აშშ

(111) M 1998 9771 R
(151) 15 06 1998
(181) 2018 12 15

(732) სუპერ რაიფლ ს.პ.ა.
ვიალე ჯ. მატეოტი, 2/b 2/c, ბარბერინო
დი მუჯელო (ფლორენცია), იტალია

(111) M 1998 10049 R
(151) 09 07 1998
(181) 2019 01 09
(732) მარს, ინკორპორეტიდ
6885, ელმ სტრიტი, მაკ-ლინი, ვირჯინია,
აშშ

(111) M 1998 10050 R
(151) 09 07 1998
(181) 2019 01 09
(732) მარს, ინკორპორეტიდ
6885, ელმ სტრიტი, მაკ-ლინი, ვირჯინია,
აშშ

(111) M 1998 9622 R
(151) 09 06 1998
(181) 2018 12 09
(732) სიუქს გმპპ
ფინკენგე 2-4, 74399 ვალჰაიმი, გერმანია

(111) M 1998 9642 R
(151) 09 06 1998
(181) 2018 12 09
(732) პროქტერ & გემბლ ჰოლდინგ გმპპ
სულცბახერ შტრასე 40, 65824 შვალბახ-
ამ-ტაუნუსი, გერმანია

(111) M 1998 9643 R
(151) 09 06 1998
(181) 2018 12 09
(732) ელაიდ დომეკ სპირიტზ & ვაინ ლიმიტიდ
ჩივას ჰაუზი, 72 ჩენსელორს როუდი,
ლონდონი W6 9RS, გაერთიანებული
სამეფო

(111) M 1998 9772 R
(151) 15 06 1998
(181) 2018 12 15
(732) უორნერ ბრაზ. ენტერტეიმენტ, ინკ.
დელავერის კორპორაცია
4000 უორნერ ბულვარი, ბერბენკი,
კალიფორნია 91522, აშშ

(111) M 1998 9658 R
(151) 09 06 1998
(181) 2018 12 09
(732) სტბატ ინტერნეიშენელ კო. ლიმიტიდ
29 ფლორ ოქსფორდ ჰაუზი, ტაიკუ
პლეისი, 979 კინგს როუდი, აილენდ
ისტი, ჰონგ-კონგი

(111) M 1998 9659 R
(151) 09 06 1998
(181) 2018 12 09
(732) სტბატ ინტერნეიშენელ კო. ლიმიტიდ
29 ფლორ ოქსფორდ ჰაუზი, ტაიკუ
პლეისი, 979 კინგს როუდი, აილენდ
ისტი, ჰონგ-კონგი

(111) M 1998 9662 R
(151) 09 06 1998
(181) 2018 12 09
(732) ომს ინვესტმენტს, ინკ.
1105 ნორთ მარკიტ სტრიტი,
უილმინგტონი, დელავერის შტატი 19899,
აშშ

(111) M 1998 9664 R
(151) 09 06 1998
(181) 2018 12 09
(732) იმპერიალ ტობაკო ლიმიტიდ
საფოსტო ყუთი 244, სოუთვილი,
ბრისტოლი BS99 7UJ, გაერთიანებული
სამეფო

(111) M 1998 9400 R
(151) 22 05 1998
(181) 2018 11 22
(732) ბრისტოლ-მაიერს სკუიბ კომპანი
(დელავერის კორპორაცია)
345 პარკ ავენიუ, ნიუ-იორკი, ნიუ-იორკი
10154, აშშ

სალიცენზიო ხელშეკრულება

(800) 1287720

(732) PIVOVARÝ STAROPRAMEN S.R.O.

Nádražní 43/84, CZ-150 00 Praha 5,
Czech Republic

(791) სააქციო საზოგადოება „ლომისი“

სოფ. ნატახტარი, 3308, მცხეთის რაიონი,
საქართველო

(793) 1549

(793) ექსკლუზიური

(793) 01-01-2017- დან 01-01-2022- მდე

(793)

32 – Beers, stout, lager, porter and ale; mineral and aerated waters and other non-alcoholic drinks; fruit drinks and fruit juices; syrups and other preparations for making beverages.

სისტემური საძიებლები გამოგონებები

საერთაშორისო კლასიფიკაციის ინდექსის და განაცხადის
გამოქვეყნების ნომრის შესაბამისობის ცხრილი

საერთაშორისო კლასიფიკაციის ინდექსი (51)	განაცხადის გამოქვეყნების ნომერი (10)
A 61 K 8/37; A 61 K 8/92; A 61 K 8/67; A 61 K 8/04	AP 2019 14731 A
A 61 P 13/12; A 61 P 9/10; A 61 P 9/04 A 61 K 47/48; C 07 D 417/12; C 07 K 5/062	AP 2019 14642 A
B 25 J 9/10	AP 2019 14568 A
B 64 C 5/06	AP 2019 14489 A
C 07 D 235/04; C 07 D 235/06; C 07 D 407/12	AP 2019 14554 A

განაცხადის გამოქვეყნების ნომრის და საერთაშორისო
კლასიფიკაციის ინდექსის შესაბამისობის ცხრილი

განაცხადის გამოქვეყნების ნომერი (10)	საერთაშორისო კლასიფიკაციის ინდექსი (51)
AP 2019 14489 A	B 64 C 5/06
AP 2019 14554 A	C 07 D 235/04; C 07 D 235/06; C 07 D 407/12
AP 2019 14568 A	B 25 J 9/10
AP 2019 14642 A	A 61 P 13/12; A 61 P 9/10; A 61 P 9/04 A 61 K 47/48; C 07 D 417/12; C 07 K 5/062
AP 2019 14731 A	A 61 K 8/37; A 61 K 8/92; A 61 K 8/67; A 61 K 8/04

ღიზინები

საერთაშორისო კლასიფიკაციის ინდექსის და განაცხადის
გამოქვეყნების ნომრის შესაბამისობის ცხრილი

საერთაშორისო კლასიფიკაციის ინდექსი (51)	განაცხადის გამოქვეყნების ნომერი (10)
12-08	AD 2019 1053 S
12-08	AD 2019 1055 S
16-06	AD 2019 1049 S
25-01; 25-02	AD 2019 1047 S

განაცხადის გამოქვეყნების ნომრის და საერთაშორისო
კლასიფიკაციის ინდექსის შესაბამისობის ცხრილი

განაცხადის გამოქვეყნების ნომერი (10)	საერთაშორისო კლასიფიკაციის ინდექსი (51)
AD 2019 1047 S	25-01; 25-02
AD 2019 1049 S	16-06
AD 2019 1053 S	12-08
AD 2019 1055 S	12-08

**საერთაშორისო კლასიფიკაციის ინდექსის, პატენტის ნომრისა
და გამოქვეყნების ნომრის შესაბამისობის ცხრილი**

საერთაშორისო კლასიფიკაციის ინდექსი (51)	პატენტის ნომერი (11)	ბანაცხადის გამოქვეყნების ნომერი (10)
09-01	D 2019 796 S	AD 2018 1032 S
19-04	D 2019 797 S	AD 2018 1035 S

**პატენტის ნომრის, ბანაცხადის გამოქვეყნების ნომრისა
და საერთაშორისო კლასიფიკაციის ინდექსის შესაბამისობის ცხრილი**

პატენტის ნომერი (11)	ბანაცხადის გამოქვეყნების ნომერი (10)	საერთაშორისო კლასიფიკაციის ინდექსი (51)
D 2019 796 S	AD 2018 1032 S	09-01
D 2019 797 S	AD 2018 1035 S	19-04

**ბანაცხადის ნომრის, ბანაცხადის გამოქვეყნების ნომრისა
და პატენტის ნომრის შესაბამისობის ცხრილი**

ბანაცხადის ნომერი (21)	ბანაცხადის გამოქვეყნების ნომერი (10)	პატენტის ნომერი (11)
AD 2018 1032	AD 2018 1032 S	D 2019 796 S
AD 2018 1035	AD 2018 1035 S	D 2019 797 S

სასაქონლო ნიშნები

რეგისტრაციის ნომრის, განაცხადის ნომრის,
განაცხადის გამოქვეყნების ნომრისა და ბიულეტენის ნომრის
შესაბამისობის ცხრილი

რეგისტრაციის ნომერი (11)	განაცხადის ნომერი (210)	განაცხადის გამოქვეყნების ნომერი (260)	ბიულეტენის ნომერი
1	2	3	4
M 2019 30644 R	AM 100885	-	2(510)2019
M 2019 30645 R	AM 100886	-	2(510)2019
M 2019 30646 R	AM 100887	-	2(510)2019
M 2019 30647 R	AM 100888	-	2(510)2019
M 2019 30648 R	AM 100891	-	2(510)2019
M 2019 30649 R	AM 100917	-	2(510)2019
M 2019 30650 R	AM 91288	AM 2018 91288 A	10(494)2018
M 2019 30651 R	AM 91479	AM 2018 91479 A	11(495)2018
M 2019 30652 R	AM 93069	AM 2018 93069 A	6(490)2018
M 2019 30653 R	AM 93110	AM 2018 93110 A	6(490)2018
M 2019 30654 R	AM 94191	AM 2018 94191 A	9(493)2018
M 2019 30655 R	AM 94255	AM 2018 94255 A	11(495)2018
M 2019 30656 R	AM 94441	AM 2018 94441 A	12(496)2018
M 2019 30657 R	AM 94561	AM 2018 94561 A	13(497)2018
M 2019 30658 R	AM 94566	AM 2018 94566 A	12(496)2018
M 2019 30659 R	AM 94568	AM 2018 94568 A	12(496)2018
M 2019 30660 R	AM 94587	AM 2018 94587 A	11(495)2018
M 2019 30661 R	AM 94588	AM 2018 94588 A	11(495)2018
M 2019 30662 R	AM 94710	AM 2018 94710 A	12(496)2018
M 2019 30663 R	AM 94743	AM 2018 94743 A	14(498)2018
M 2019 30664 R	AM 94744	AM 2018 94744 A	14(498)2018
M 2019 30665 R	AM 94787	AM 2018 94787 A	11(495)2018
M 2019 30666 R	AM 94788	AM 2018 94788 A	11(495)2018
M 2019 30667 R	AM 95034	AM 2018 95034 A	11(495)2018
M 2019 30668 R	AM 95072	AM 2018 95072 A	15(499)2018
M 2019 30669 R	AM 95081	AM 2018 95081 A	15(499)2018
M 2019 30670 R	AM 95095	AM 2018 95095 A	15(499) 2018
M 2019 30671 R	AM 95142	AM 2018 95142 A	16(500)2018
M 2019 30672 R	AM 95406	AM 2018 95406 A	15(499)2018
M 2019 30673 R	AM 95409	AM 2018 95409 A	14(498)2018
M 2019 30674 R	AM 95467	AM 2018 95467 A	14(498)2018
M 2019 30675 R	AM 95491	AM 2018 95491 A	16(500)2018
M 2019 30676 R	AM 95552	AM 2018 95552 A	16(500)2018
M 2019 30677 R	AM 95553	AM 2018 95553 A	16(500)2018
M 2019 30678 R	AM 95579	AM 2018 95579 A	14(498)2018
M 2019 30679 R	AM 95580	AM 2018 95580 A	14(498)2018
M 2019 30680 R	AM 95581	AM 2018 95581 A	14(498)2018
M 2019 30681 R	AM 95583	AM 2018 95583 A	14(498)2018
M 2019 30682 R	AM 95585	AM 2018 95585 A	14(498)2018
M 2019 30683 R	AM 95587	AM 2018 95587 A	14(498)2018
M 2019 30684 R	AM 95655	AM 2018 95655 A	15(499)2018
M 2019 30685 R	AM 95656	AM 2018 95656 A	14(498)2018
M 2019 30686 R	AM 95668	AM 2018 95668 A	16(500)2018
M 2019 30687 R	AM 95670	AM 2018 95670 A	16(500)2018
M 2019 30688 R	AM 95671	AM 2018 95671 A	16(500)2018
M 2019 30689 R	AM 95928	AM 2018 95928 A	16(500)2018

1	2	3	4
M 2019 30690 R	AM 95930	AM 2018 95930 A	16(500)2018
M 2019 30691 R	AM 95934	AM 2018 95934 A	16(500)2018
M 2019 30692 R	AM 95935	AM 2018 95935 A	16(500)2018
M 2019 30693 R	AM 95943	AM 2018 95943 A	16(500)2018
M 2019 30694 R	AM 95987	AM 2018 95987 A	17(501)2018
M 2019 30695 R	AM 96000	AM 2018 96000 A	16(500)2018
M 2019 30696 R	AM 96002	AM 2018 96002 A	16(500)2018
M 2019 30697 R	AM 96016	AM 2018 96016 A	16(500)2018
M 2019 30698 R	AM 96070	AM 2018 96070 A	16(500)2018
M 2019 30699 R	AM 96099	AM 2018 96099 A	16(500)2018
M 2019 30700 R	AM 96120	AM 2018 96120 A	16(500)2018
M 2019 30701 R	AM 96121	AM 2018 96121 A	16(500)2018
M 2019 30702 R	AM 96150	AM 2018 96150 A	16(500)2018
M 2019 30703 R	AM 96169	AM 2018 96169 A	16(500)2018
M 2019 30704 R	AM 96173	AM 2018 96173 A	16(500)2018
M 2019 30705 R	AM 96179	AM 2018 96179 A	16(500)2018
M 2019 30706 R	AM 96216	AM 2018 96216 A	16(500) 2018
M 2019 30707 R	AM 96298	AM 2018 96298 A	16(500)2018
M 2019 30708 R	AM 96300	AM 2018 96300 A	16(500)2018
M 2019 30709 R	AM 95353	AM 2018 95353 A	15(499)2018
M 2019 30710 R	AM 99771	-	2(510)2019
M 2019 30711 R	AM 100872	-	2(510)2019
M 2019 30712 R	AM 100903	-	2(510)2019
M 2019 30713 R	AM 100902	-	2(510)2019

ბანაცხადის გამოქვეყნების ნომრის და ბანაცხადის ნომრის შესაბამისობის ცხრილი

ბანაცხადის გამოქვეყნების ნომერი (260)	ბანაცხადის ნომერი (210)	1	2
AM 2019 95149 A	AM 95149	AM 2019 97960 A	AM 97960
AM 2019 95150 A	AM 95150	AM 2019 97966 A	AM 97966
AM 2019 95527 A*	AM 95527	AM 2019 97969 A	AM 97969
AM 2019 96904 A	AM 96904	AM 2019 97980 A	AM 97980
AM 2019 97183 A	AM 97183	AM 2019 97986 A	AM 97986
AM 2019 97212 A	AM 97212	AM 2019 97987 A	AM 97987
AM 2019 97374 A	AM 97374	AM 2019 97993 A	AM 97993
AM 2019 97375 A	AM 97375	AM 2019 97996 A	AM 97996
AM 2019 97383 A	AM 97383	AM 2019 98001 A	AM 98001
AM 2019 97482 A	AM 97482	AM 2019 98003 A	AM 98003
AM 2019 97686 A	AM 97686	AM 2019 98006 A	AM 98006
AM 2019 97688 A	AM 97688	AM 2019 98007 A	AM 98007
AM 2019 97782 A	AM 97782	AM 2019 98067 A	AM 98067
AM 2019 97815 A	AM 97815	AM 2019 98147 A	AM 98147
AM 2019 97875 A	AM 97875	AM 2019 98148 A	AM 98148
AM 2019 97884 A	AM 97884	AM 2019 98156 A	AM 98156
AM 2019 97885 A	AM 97885	AM 2019 98157 A	AM 98157
AM 2019 97897 A	AM 97897	AM 2019 98158 A	AM 98158
AM 2019 97904 A	AM 97904	AM 2019 98160 A	AM 98160
AM 2019 97957 A	AM 97957	AM 2019 98168 A	AM 98168
AM 2019 97959 A	AM 97959	AM 2019 98169 A	AM 98169
		AM 2019 98216 A	AM 98216
		AM 2019 98227 A	AM 98227
		AM 2019 98233 A	AM 98233
		AM 2019 98234 A	AM 98234
		AM 2019 98235 A	AM 98235

1	2
AM 2019 98241 A	AM 98241
AM 2019 98242 A	AM 98242
AM 2019 98243 A	AM 98243

1	2
AM 2019 98373 A	AM 98373
AM 2019 98374 A	AM 98374

ბანაცხადის გამოქვეყნების ნომრის საძიებელი საქონლისა და/ან მომსახურების კლასის მიხედვით

საქონლისა და/ან მომსახურების კლასი (511)	ბანაცხადის გამოქვეყნების ნომერი (260)
1	2
1	AM 2019 97904 A
2	AM 2019 97904 A
3	AM 2019 97686 A
3	AM 2019 97688 A
3	AM 2019 98241 A
3	AM 2019 98242 A
3	AM 2019 98243 A
4	AM 2019 97686 A
4	AM 2019 98006 A
4	AM 2019 98007 A
5	AM 2019 97183 A
5	AM 2019 97482 A
5	AM 2019 97957 A
5	AM 2019 97986 A
5	AM 2019 97987 A
5	AM 2019 98241 A
5	AM 2019 98242 A
5	AM 2019 98243 A
5	AM 2019 98373 A
6	AM 2019 97875 A
7	AM 2019 97993 A
9	AM 2019 97374 A
9	AM 2019 97375 A
9	AM 2019 98233 A
9	AM 2019 98234 A
9	AM 2019 98235 A
10	AM 2019 98241 A
10	AM 2019 98242 A
10	AM 2019 98243 A
12	AM 2019 97993 A
16	AM 2019 98233 A
16	AM 2019 98234 A
16	AM 2019 98235 A
18	AM 2019 98233 A
18	AM 2019 98234 A
18	AM 2019 98235 A
25	AM 2019 98233 A
25	AM 2019 98234 A
25	AM 2019 98235 A
29	AM 2019 97183 A
29	AM 2019 98003 A
29	AM 2019 97782 A

1	2
30	AM 2019 98003 A
30	AM 2019 98148 A
32	AM 2019 97183 A
32	AM 2019 97980 A
32	AM 2019 98147 A
32	AM 2019 98241 A
32	AM 2019 98242 A
32	AM 2019 98243 A
32	AM 2019 98373 A
32	AM 2019 98374 A
33	AM 2019 97897 A
33	AM 2019 97959 A
33	AM 2019 97966 A
33	AM 2019 97980 A
33	AM 2019 98147 A
33	AM 2019 98158 A
33	AM 2019 98373 A
33	AM 2019 98374 A
34	AM 2019 97960 A
34	AM 2019 98227 A*
35	AM 2019 95527 A*
35	AM 2019 97183 A
35	AM 2019 97383 A
35	AM 2019 97815 A
35	AM 2019 97959 A
35	AM 2019 97980 A
35	AM 2019 98003 A
35	AM 2019 98147 A
35	AM 2019 98216 A
35	AM 2019 98233 A
35	AM 2019 98234 A
35	AM 2019 98235 A
36	AM 2019 95149 A
36	AM 2019 95150 A
36	AM 2019 97374 A
36	AM 2019 97375 A
36	AM 2019 98156 A
36	AM 2019 98157 A
36	AM 2019 98168 A
36	AM 2019 98169 A
36	AM 2019 98216 A
36	AM 2019 98233 A
36	AM 2019 98234 A
36	AM 2019 98235 A
36	AM 2019 98235 A
37	AM 2019 97875 A
37	AM 2019 98233 A
37	AM 2019 98234 A

1	2
37	AM 2019 98235 A
38	AM 2019 98233 A
38	AM 2019 98234 A
38	AM 2019 98235 A
39	AM 2019 96904 A
39	AM 2019 98003 A
39	AM 2019 98160 A
39	AM 2019 98216 A
40	AM 2019 98003 A
41	AM 2019 97996 A
41	AM 2019 98233 A
41	AM 2019 98234 A
41	AM 2019 98235 A
42	AM 2019 95527 A*
42	AM 2019 97183 A
42	AM 2019 97374 A

1	2
42	AM 2019 97375 A
42	AM 2019 98233 A
42	AM 2019 98234 A
42	AM 2019 98235 A
43	AM 2019 97183 A
43	AM 2019 97212 A
43	AM 2019 97884 A
43	AM 2019 97885 A
43	AM 2019 97969 A
43	AM 2019 98067 A
44	AM 2019 98001 A
44	AM 2019 98233 A
44	AM 2019 98234 A
44	AM 2019 98235 A
45	AM 2019 95149 A
45	AM 2019 95150 A

დაჩქარებული პროცედურით რეგისტრირებული სასაქონლო ნიშნის ნომრის სამიჯბელი საქონლისა და/ან მომსახურების კლასის მიხედვით

საქონლისა და/ან მომსახურების კლასი (51)	დაჩქარებული პროცედურით რეგისტრირებული სასაქონლო ნიშნის ნომერი (11)
21	M 2019 30711 R
32	M 2019 30648 R
32	M 2019 30712 R
33	M 2019 30644 R
33	M 2019 30645 R
33	M 2019 30646 R
33	M 2019 30647 R
33	M 2019 30649 R
33	M 2019 30710 R
33	M 2019 30711 R
33	M 2019 30713 R
35	M 2019 30644 R
35	M 2019 30645 R
35	M 2019 30646 R
35	M 2019 30647 R
35	M 2019 30711 R
36	M 2019 30644 R
36	M 2019 30645 R
36	M 2019 30646 R
36	M 2019 30647 R
37	M 2019 30644 R
37	M 2019 30645 R
37	M 2019 30646 R
37	M 2019 30647 R
39	M 2019 30644 R
39	M 2019 30645 R
39	M 2019 30646 R
39	M 2019 30647 R
43	M 2019 30644 R
43	M 2019 30645 R
43	M 2019 30646 R
43	M 2019 30647 R

სამრეწველო საკუთრების
ოფიციალური ბიულეტენი

2(510)

გამოგონებები
დიზაინები
სასაქონლო ნიშნები
საქონლის აღვილწარმოშობის დასახელებები

მთავარი რედაქტორი:	ნ. ბებრიშვილი
კორექტორი:	ლ. ჭანტურია
დამაკაბადონებელი:	მ. ორდენიძე
	ქ. სვანიძე
პოლიგრაფიული ჯგუფი:	მ. მეჩტიშვილი
	ი. გოგოლაშვილი
	ლ. დოლიძე

ხელმოწერილია გამოსაცემად: 2019 01 24

ტირაჟი: 25
შეკვეთა №2

ბიულეტენის ელექტრონული ვერსიის გაცნობა შესაძლებელია საქპატენტის ვებგვერდზე.