



სამრეწველო საკუთრების ოფიციალური ბიულეტენი

გამოგონებები
სასარგებლო მოდელები
დიზაინები
სასაქონლო ნიშნები



საქართველოს ინტელექტუალური
საკუთრების ეროვნული ცენტრი
საქპატენტი
SAKPATENTI
NATIONAL INTELLECTUAL PROPERTY
CENTER OF GEORGIA
www.sakpatenti.gov.ge

საერთაშორისო კოდეზი გიზლიობრაფიული მონაცემების იდენტიფიკაციისათვის

გამოგონებადი, სასარგებლო მოდელები

- (10) - ექსპერტიზაგაელოლი განაცხადის გამოქვეყნების ნომერი
- (11) - პატენტის ნომერი და სახეობის კოდი
- (21) - განაცხადის სარეგისტრაციო ნომერი
- (22) - განაცხადის შეტანის თარიღი
- (23) - საგამოფენო პრიორიტეტის თარიღი ან აღრიხდელი პრიორიტეტის მქონე განაცხადის შეტანის თარიღი და, თუ შესაძლებელია, განაცხადის ომერი
- (24) - თარიღი, რომლიდანაც იწყება პატენტის მოქმედება
- (31) - საპრიორიტეტო განაცხადის ნომერი
- (32) - საპრიორიტეტო განაცხადის შეტანის თარიღი
- (33) - კოდი ქვეყნისა ან რეგიონული ორგანიზაციისა, რომლის უწყებამაც მიანიჭა ნომერი საპრიორიტეტო განაცხადს
- (44) - დამცავი საბუთის ჯერ ამქონე, მაგრამ ექსპერტიზაგაელოლი განაცხადის გამოქვეყნების თარიღი და ბიულეტენის ნომერი
- (45) - რეგისტრაცია გავლოლი საპატენტო საბუთის გამოქვეყნების თარიღი
- (51) - საერთაშორისო საპატენტო კლასიფიკაციის ინდექსი
- (54) - გამოგონების დასახელება
- (57) - რეფერატის ტექსტი
- (60) - სრულ ექსპერტიზაგაელოლი გამოგონებაზე უცხოური საპატენტო უწყების მიერ გაცემული დამცავი საბუთის ნომერი, თარიღი, რომლიდანაც იწყება ამ დამცავი საბუთის მოქმედება, და კოდი ქვეყნისა ან რეგიონული ორგანიზაციისა, რომლის უწყებამაც გასცა ეს დამცავი საბუთი
- (62) - უფრო აღრიხდელი განაცხადის ნომერი და, თუ შესაძლებელია, ნარდგენის თარიღი გამოცემული განაცხადის შემთხვევაში
- (71) - განმცხადებლის სახელი, გვარი (ქვეყნის კოდი)
- (72) - გამომგონებლის სახელი, გვარი (ქვეყნის კოდი)
- (73) - პატენტმფლობელის სახელი, გვარი (ქვეყნის კოდი), მისამართი
- (74) - ნარმომადგენლის ან პატენტრწმუნებულის სახელი, გვარი
- (85) - საერთაშორისო განაცხადის ეროვნული ფაზის დაწყების თარიღი
- (86) - საერთაშორისო განაცხადის ნომერი და შეტანის თარიღი
- (87) - საერთაშორისო განაცხადის გამოქვეყნების ნომერი და თარიღი
- (94) - დაცვის დამატებითი მონობით გაგრძელებული პატენტის მოქმედების ვადის ამონურვის თარიღი

ლიზინები

- (10) - განაცხადის გამოქვეყნების ნომერი
- (11) - პატენტის ნომერი და სახეობის კოდი ან რეგისტრაციის ნომერი
- (15) - რეგისტრაციის თარიღი/პატენტის გაგრძელების თარიღი
- (18) - პატენტის ან რეგისტრაციის მოქმედების ვადის გასვლის სავარაუდო თარიღი
- (21) - განაცხადის ნომერი
- (22) - განაცხადის შეტანის თარიღი
- (23) - საგამოფენო პრიორიტეტის თარიღი ან აღრიხდელი პრიორიტეტის მქონე განაცხადის შეტანის თარიღი და, თუ შესაძლებელია, განაცხადის ნომერი
- (24) - თარიღი, რომლიდანაც იწყება პატენტის მოქმედება
- (28) - ღიზინების რაოდენობა განაცხადში
- (30) - საპრიორიტეტო მონაცემები (განაცხადის ნომერი, განაცხადის შეტანის თარიღი და ორასიონი კოდი იმ ორგანიზაციის იდენტიფიკაციისათვის, სადაც იყო ნარდგენილი საპრიორიტეტო განაცხადი)
- (31) - საპრიორიტეტო განაცხადის ნომერი
- (32) - საპრიორიტეტო განაცხადის შეტანის თარიღი
- (33) - კოდი ქვეყნისა ან რეგიონული ორგანიზაციისა, რომლის უწყებამაც მიანიჭა ნომერი საპრიორიტეტო განაცხადს
- (34) - ისმო-ს სტანდარტის (შთ.3) შესაბამის ორასიონი კოდი იმ ორგანიზაციის იდენტიფიკაციისათვის, სადაც იყო ნარდგენილი საპრიორიტეტო განაცხადი
- (44) - ღიზინის გამოქვეყნების თარიღი და ბიულეტენის ნომერი (პირველი პუბლიკაცია)
- (45) - საერთაშორისო ბიუროს მიერ დარეგისტრირებული ღიზინის გამოქვეყნების თარიღი და ბიულეტენის ნომერი
- (51) - ღიზინების საერთაშორისო კლასიფიკაცია (ლოკარნოს კლასიფიკაციის კლასი და ქვეკლასი)
- (54) - ღიზინის დასახელება
- (55) - ღიზინის გამოსახულება
- (57) - ღიზინის არსებითი ნიშნების აღწერა, ფერის ჩათვლით
- (58) - ყველა სახის ცვლილებების შესახებ რეგისტრში ჩანანერის შეტანის თარიღი
- (62) - აღრიხდელი განაცხადის, რეგისტრაციის ან საბუთის ნომერი და, თუ შესაძლებელია, ნარდგენის თარიღი, გამოცალკეებული განაცხადის შემთხვევაში
- (71) - განმცხადებლის სახელი, გვარი (ქვეყნის კოდი), მისამართი
- (72) - ავტორის სახელი, გვარი ან დასახელება (ქვეყნის კოდი)
- (73) - პატენტმფლობელის სახელი, გვარი (ქვეყნის კოდი), მისამართი
- (74) - ნარმომადგენლის სახელი, გვარი და მისამართი
- (81) - შესაბამისი მონაწილე მხარეები:
 - II. მონაწილე მხარეები, აღნიშნული 1960 წლის აქტის თანახმად
 - III. მონაწილე მხარეები, აღნიშნული 1999 წლის აქტის თანახმად
- (85) - მფლობელის მუდმივი საცხოვრებელი ადგილი
- (86) - მფლობელის მოქალაქეობა
- (87) - მფლობელის საცხოვრებელი ადგილი
- (88) - ქვეყანა, სადაც მფლობელს აქვს ნამდვილი და მოქმედი სამრეწველო ან საეკონომიკური საწარმო

სასაქონლო ნიშნები

- (111) - რეგისტრაციის ნომერი
- (151) - რეგისტრაციის თარიღი
- (156) - რეგისტრაციის ვადის გაგრძელების თარიღი
- (181) - რეგისტრაციის ვადის გასვლის სავარაუდო თარიღი
- (186) - ვადის გაგრძელების ვადის სავარაუდო თარიღი
- (141) - რეგისტრაციის მოქმედების ვადის გაუქმების თარიღი
- (210) - განაცხადის ნომერი
- (220) - განაცხადის შეტანის თარიღი
- (230) - საგამოფენო მონაცემები
- (260) - ნომერი განაცხადისა, რომელზედაც გამოტანილია ექსპერტიზის დადებითი გადაწყვეტილება რეგისტრაციის შესახებ (გამოქვეყნების ნომერი)
- (310) - პირველი განაცხადის ნომერი
- (320) - პირველი განაცხადის შეტანის თარიღი
- (330) - პირველი განაცხადის მიმღები ეროვნული ან რეგიონული უწყების ან ორგანიზაციის საიდენტიფიკაციო კოდი
- (511) - საქონლისა და მომსახურების საერთაშორისო კლასიფიკაცია სასაქონლო ნიშნის რეგისტრაციისათვის და/ან კლასიფიკირებული საქონლისა და/ან მომსახურების ჩამონათვალი
- (526) - დისკლამაცია
- (531) - სასაქონლო ნიშნის გამოსახულებითი ელემენტების აღწერა სასაქონლო ნიშნების გამოსახულებითი ელემენტების საერთაშორისო კლასიფიკაციის (ვენის კლასიფიკაცია) მიხედვით
- (540) - ნიშნის გამოსახულება
- (550) - სასაქონლო ნიშნის ტიპი ან სახეობა
- (551) - მითითება, რომ ნიშანი არის კოლექტიური, სასერტიფიკაციო ან საგარანტიო
- (554) - სამგანზომილებიანი (მოცულობითი) ნიშანი
- (580) - განაცხადსა და ნიშნის რეგისტრაციისათვის დაკავშირებული ყველა სახის ცვლილებაზე ჩანანერის შეტანის თარიღი
- (591) - ინფორმაცია განცხადებულ ფერებზე
- (731) - განმცხადებლის სახელი და მისამართი
- (732) - მფლობელის სახელი და მისამართი
- (740) - ნარმომადგენლის სახელი და მისამართი
- (750) - მიმონერის მისამართი
- (770) - ცვლილებამდე განმცხადებლის ან მფლობელის სახელი და მისამართი უფლების გადაცემის შემთხვევაში
- (771) - ცვლილებამდე განმცხადებლის ან მფლობელის სახელი და მისამართი უფლების გადაცემის გარეშე
- (791) - ლიცენზიატის სახელი და მისამართი
- (793) - ლიცენზიის პირობები და/ან შეზღუდვაზე მინიშნება (ლიცენზიის სახე, სალიცენზიო ხელშეკრულების ნომერი, სალიცენზიო ხელშეკრულების თარიღი, სალიცენზიო ხელშეკრულების მოქმედების ვადა)
- (800) - სასაქონლო ნიშნის რეგისტრაციის მონაცემები ნიშნების საერთაშორისო რეგისტრაციის მადრიდის ხელშეკრულებასთან დაკავშირებული პროტოკოლის მიხედვით (საერთაშორისო რეგისტრაციის ნომერი)
- (852) - ნაწილობრივ გაუქმებული საქონლის/მომსახურების ჩამონათვალი
- (891) - შემდგომი გავრცელების თარიღი

	გამოგონებადისა და სასარგებლო მოდელების საერთაშორისო კლასიფიკაციის ინდექსები
(21) AP 0000 000000	გამოგონებაზე განაცხადის ნომერი
(10) AP 0000 0000 A	გამოგონებაზე განაცხადის გამოქვეყნების ნომერი (პირველი პუბლიკაცია)
(11) P 0000 0000 B	გამოგონების პატენტის ნომერი (მეორე პუბლიკაცია)
(21) API 0000 000000	შემოტანილი პატენტზე განაცხადის ნომერი
(11) PI 0000 0000 A	შემოტანილი პატენტის ნომერი (პირველი პუბლიკაცია)
(21) AU 0000 000000	სასარგებლო მოდელებზე განაცხადის ნომერი
(10) AU 0000 000 U	სასარგებლო მოდელებზე განაცხადის გამოქვეყნების ნომერი (პირველი პუბლიკაცია)
(11) U 0000 000 Y	სასარგებლო მოდელების პატენტის ნომერი (მეორე პუბლიკაცია)
(21) AD 0000 000000	ღიზინზე განაცხადის ნომერი
(10) AD 0000 000 S	ღიზინზე განაცხადის გამოქვეყნების ნომერი (პირველი პუბლიკაცია)
(11) D 0000 000 S	რეგისტრირებული ღიზინი
M	სასაქონლო ნიშანი
(210) AM 0000 000000	განაცხადის ნომერი
(260) AAM 0000 00000 A	განაცხადის გამოქვეყნების ნომერი
(111) M 0000 00000 R	რეგისტრაციის ნომერი
MMM0000 00000 Rn	მომდენო ვადით რეგისტრაციის ნომერი, სადაც n=1, 2, 3...
M 0000 00000 R(P)	რეგისტრაციის ნომერი ნიშანზე უფლების ნაწილობრივ გადაცემისას
*	საქპატენტის სააპელაციო პალატის გადაწყვეტილების შემდეგ გამოქვეყნებული განაცხადის ნომერი
**	სასამართლოს გადაწყვეტილების შემდეგ გამოქვეყნებული განაცხადის ნომერი

სამრეწველო საკუთრების ოფიციალური ბიულეტენი

გამოგონებები

სასარგებლო მოდელები

დიზაინები

სასაქონლო ნიშნები

შ ი ნ ა ა რ ს ი

გამოქვეყნებული ობიექტები	3
გამოგონებები	
• განაცხადები, რომლებზეც გამოტანილია გადაწყვეტილება პატენტის გაცემის შესახებ	4
• გამოგონების პატენტები	6
სასარგებლო მოდელები	
• განაცხადები, რომლებზეც გამოტანილია გადაწყვეტილება პატენტის გაცემის შესახებ	9
• სასარგებლო მოდელის პატენტები	11
დიზაინები	
• დაჩქარებული პროცედურით რეგისტრირებული დიზაინი	12
• დიზაინები, რომლებიც რეგისტრირებულია საერთაშორისო ბიუროში საქართველოს ტერიტორიაზე უფლებათა გავრცელების მოთხოვნით	16
სასაქონლო ნიშნები	
• ეროვნული პროცედურით შემოტანილი განაცხადები, რომლებზეც გამოტანილია გადაწყვეტილება რეგისტრაციის შესახებ	21
• რეგისტრირებული სასაქონლო ნიშნები	71
• დაჩქარებული პროცედურით რეგისტრირებული სასაქონლო ნიშნები	75
• საერთაშორისო სასაქონლო ნიშნები, რომლებზეც გამოტანილია გადაწყვეტილება დაცვის მინიჭების შესახებ	82
• საერთაშორისო სასაქონლო ნიშნები, რომლებსაც მიენიჭა დაცვა საქართველოში	129
ოფიციალური შეტყობინებები	
გამოგონებები	
• პატენტის მოქმედების აღდგენა	137
• პატენტების გაუქმება აღდგენის უფლებით	137
• პატენტების მოქმედების აღდგენის ვადის ამოწურვა	139
• პატენტის მოქმედების ვადის ამოწურვა	139
სასარგებლო მოდელები	
• პატენტის მოქმედების აღდგენა	140
• პატენტების გაუქმება აღდგენის უფლებით	140
• პატენტების მოქმედების აღდგენის ვადის ამოწურვა	141
• უფლების გადაცემა	141
დიზაინები	
• დიზაინების რეგისტრაციის მოქმედების ვადის გაგრძელება	142
• დიზაინების რეგისტრაციის გაუქმება	142
სასაქონლო ნიშნები	
• რეგისტრაციის მოქმედების ვადის გაგრძელება	143
• უფლებების სრული გადაცემა	147
• მფლობელების სახელის და/ან მისამართის ცვლილებები	148
• სასაქონლო ნიშნების რეგისტრაციის გაუქმება	150
• სალიცენზიო ხელშეკრულებების რეგისტრაცია	156
• საერთაშორისო სალიცენზიო ხელშეკრულებები	157
სისტემური საძიებლები	
გამოგონებები	158
სასარგებლო მოდელები	160
დიზაინი	161
სასაქონლო ნიშნები	162

ბამოქვეყნებული ობიექტები

ბამოგონებები

- ბანაცხადები, რომლებზეც ბამოტანილია გადაწყვეტილება პატენტის გაცემის შესახებ: 15794; 15500; 15635
- პატენტები: 7459-7466

სასარგებლო მოდელები

- ბანაცხადები, რომლებზეც ბამოტანილია გადაწყვეტილება პატენტის გაცემის შესახებ: 15907; 15787
- პატენტები: 2142, 2143

ღიზანები

- ღაჩქარებული პროცედურით რეგისტრირებული ღიზანი: 955
- ღიზანები, რომლებიც რეგისტრირებულია სავაჭრო ბიუროში საქართველოს ტერიტორიაზე უფლებათა გავრცელების მოთხოვნით: 221298; 224951; 221341

სასაქონლო ნიშნები

- ეროვნული პროცედურით შემოტანილი ბანაცხადები, რომლებზეც ბამოტანილია გადაწყვეტილება რეგისტრაციის შესახებ: 116620*, 117840; 118141; 118222; 118226, 118227; 118229; 118231; 118235; 118241; 118244; 118247; 118288-118296; 118298, 118299; 118301; 118303; 118305-118311; 118377; 118379-118383; 118388; 118392; 118404-118406; 118408, 118409; 118412-118415; 118470; 118476, 118477; 118479; 118532-118535; 118537; 118539; 118548; 118550; 118565; 118634-118638; 118644-118646
- რეგისტრირებული სასაქონლო ნიშნები: 36303, 36304; 36310-36321; 36325-36330; 36332-36348
- ღაჩქარებული პროცედურით რეგისტრირებული სასაქონლო ნიშნები: 36297-36302; 36305-36309; 36322-36324; 36331; 36349-36355
- სავაჭრო ბიუროს სასაქონლო ნიშნები, რომლებზეც ბამოტანილია გადაწყვეტილება ღაცვის მიზნების შესახებ: 114425*, 114507; 115262; 116060; 116694; 116806; 117204; 117212; 117358; 117365, 117366, 117369; 117373; 117396; 117463; 117465; 117471; 117490; 117511; 117515; 117562; 117572-117579; 117581; 117588; 117592; 117638-117647; 117680-117683; 117690, 117691; 117766; 118183
- სავაჭრო ბიუროს სასაქონლო ნიშნები, რომლებსაც მიენიჭათ ღაცვა საქართველოში: 110103; 113564; 115487; 115548; 115616; 115733; 115781-115790; 115820-115823; 115826-115830; 115834; 115904-115909; 115911-115914; 115916-115923; 115948; 115950, 115951; 115954, 115955; 115957-115967; 116002-116012; 116014-116017; 116027; 116029; 116031-116035; 116047-116051; 116053; 116055, 116056; 116065; 116080-116086; 116097; 116112; 116258; 116491; 116678; 116686

გამომგონებები

ბანაცხადები, რომლებზეც გამოტანილია გადაწყვეტილება პატენტის გაცემის შესახებ

გადაწყვეტილების გასაჩივრება შესაძლებელია საქპატენტის სააპელაციო პალატაში გამოქვეყნებიდან 3 თვის ვადაში ან მცხეთის რაიონული სასამართლოს ადმინისტრაციულ საქმეთა კოლეგიაში 1 თვის ვადაში (მის.: ქ. მცხეთა, სამხედროს ქ. №17).

ბანყოფილება A

A 61

(10) AP 2023 15794 A (51) Int. Cl. (2006)

A 61 K 31/4025

A 61 K 31/4015

A 61 P 31/14

C 07 D 401/12

C 07 D 403/14

C 07 D 497/04

C 07 D 403/12

C 07 D 207/267

(21) AP 2021 15794 (22) 2021 08 06

(31) 63/073,982; 63/143,435; 63/170,158; 63/194,241

(32) 2020 09 03; 2021 01 29; 2021 04 02; 2021 05 28

(33) US; US; US; US

(71) პფაიზერ ინკ. (US)

235 ისტ 42 სტრიტ, ნიუ-იორკი, ნიუ-იორკი,
10017, აშშ (US)

(72) მარტინ იონგჯინი პეტერსონი (US);

ცინი იანი (US);

პატრიკ რობერტ ვერჰოსტი (US);

ჯემისონ ბრაისი ტატლი (US);

დევიდ რისი ოუენი (US);

მეტეუ რიჩარდ რისი (US);

ლიუქვინგი ვეი (US);

მეტეუ ფორესტი სამონსი (US);

სიაოცზინ იანი (US)

(74) თამარ კოჭლამაზაშვილი

(85) 2021 11 10

(86) PCT/IB2021/057281, 2021 08 06

(54) ნიტროლის შემცველი ანტიბიოტისუნარიანი
ნაერთები

(57) მოცემული გამოგონება ეხება ნაერთს (1R, 2S, 5S)-N-[(1S)-1-ციანო-2-[(3S)-2-ოქსოპიროლიდინ-3-ილ]ეთილ]-6,6-დიმეთილ-3-[3-მეთილ-N-(ტრიფთორაცეტილ)-L-ვალის]-3-აზაბიციკლო[3.1.0]ჰექსან-2-კარბოქსამიდს და მის მყარ ფორმებს, მათ შემცველ კომპოზიციებს და გამოყენებას კო-

რონავირუსის-COVID-19 ინფექციის სამკურნალოდ.

მუხლები: 4 დამოუკიდებელი

22 დამოკიდებული

ფიგურა: 15

(10) AP 2023 15500 A (51) Int. Cl. (2006)

A 61 K 35/74

A 61 P 5/00

A 61 P 1/00

C 12 P 17/165

C 12 P 19/40

C 12 R 1/225

(21) AP 2019 15500 (22) 2019 07 24

(31) 1812079.0; 1905470.9

(32) 2018 07 24; 2019 04 17

(33) GB; GB

(71) ბიოგაია აბ (SE)

პო ბოქსი 3242, კუნგს-ბროპლან 3ა, 10364,
სტოკჰოლმი, შვედეთი (SE)

(72) სტეფან როოს (SE);

ბო მოლლსტამ (SE)

(74) შალვა გვარამაძე

(85) 2020 11 26

(86) PCT/EP2019/069984, 2019 07 24

(54) მელატონინის უზრუნველყოფი ბაქტერი-
რიების შერჩევა და გამოყენება ჩვილებში
კოლიკის შესამცირებლად

(57) წარმოდგენილია ახალი რემედიკაცია ბაქტერიული შტამები *Lactobacillus reuteri*, რომლებსაც გააჩნია მელატონინის წარმოების ან წარმოების ინდუცირების უნარი სუბიექტში. ამგვარი შტამების თერაპიული დანიშნულებით გამოყენება მოიცავს მელატონინის დეფიციტთან ასოცირებული დავადებების, კერძოდ, კოლიკის პრევენციას ან მკურნალობას ახალშობილებში.

მუხლები: 7 დამოუკიდებელი

7 დამოკიდებული

ფიგურა: 5

განყოფილება C

C 12

(10) AP 2023 15635 A (51) Int. Cl. (2006)
C 12 N 5/04

(21) AP 2021 15635 (22) 2021 05 17

(71) ირაკლი ფარცვანია (GE)
ეგნატე ნინოშვილის ქ. 3, 6000, ბათუმი,
საქართველო (GE)

(72) ირაკლი ფარცვანია (GE)

(54) ხმხილის და კენკროვანი კულტურების
მიკროკლონური გამრავლების სტიმუ-
ლირების ხერხი

(57) გამოგონება ეხება ხეხილის და კენკროვანი
კულტურების მიკროკლონური გამრავლების
სტიმულირების ხერხს, რომელიც ითვალისწი-
ნებს მცენარეული მასალის გაზრდას ქსოვილურ
კულტურაში, რომელსაც საკვებ არეში დამატე-
ბული აქვს ჩინური ლიმონურას Schisandra chine-
nsis ნაყენი.

მუხლები: 1 დამოუკიდებელი

გამომგონების პატენტები

განყოფილება A

A 01

- (11) P 2023 7464 B (51) Int. Cl. (2006)
A 01 G 9/12
- (10) AP 2022 15922 A (44) 18(597)/2022
- (21) AP 2022 15922
- (22) 2022 04 04
- (24) 2022 04 04
- (73) თორნიკე მყავანაძე (GE)
ილიკო ქურხულის ქ. 4, თბილისი,
საქართველო (GE)
- (72) თორნიკე მყავანაძე (GE)
- (54) ტრანსფორმირებადი სასაბურმო
სისტემა
-
- (11) P 2023 7461 B (51) Int. Cl. (2006)
A 01 N 43/78
C 07 D 277/56
- (10) AP 2022 15670 A (44) 15(594)/2022
- (21) AP 2019 15670
- (22) 2019 11 28
- (24) 2019 11 28
- (31) 18209586.9
- (32) 2018 11 30
- (33) EP
- (86) PCT/EP2019/082978, 2019 11 28
- (73) სინჯენტა კროპ პროტექშენ აგ (CH)
როზენტალმტრასე 67, ბაზელი, 4058,
შვეიცარია (CH)
- (72) დევიდ ბიორნსი (GB);
მატია რიკარდო მონაკო (CH);
სტეფანო რენდინე (CH);
კლემენს ლამბერტი (CH);
მათიას ბლუმე (CH)
- (74) თამარ კოჭლამაზაშვილი
- (54) 2-აცილამინო-თიოხოლ-4-კარბოქსამი-
ლის მიკრობიოციდური წარმოებულები

A 23

- (11) P 2023 7463 B (51) Int. Cl. (2006)
A 23 K 10/18
- (10) AP 2022 15714 A (44) 18(597)/2022
- (21) AP 2021 15714
- (22) 2021 08 06
- (24) 2021 08 06
- (73) ვლადიმერ ელისაშვილი (GE)
დიდი დილომი, III მკრ., კორპ. 29, ბ. 34ა,
თბილისი, საქართველო (GE);
თამარ ხარძიანი (GE)
დიდმის მასივი, I კვარტ., VI კორპ., ბ. 58,
თბილისი, საქართველო (GE);
ამროსი ჭკუასელი (GE)
ქეთევან წამებულის გამზ. 76ბ, ბ. 8,
თბილისი, საქართველო (GE)
- (72) ვლადიმერ ელისაშვილი (GE);
თამარ ხარძიანი (GE);
ამროსი ჭკუასელი (GE)
- (54) სკორაწარმოებულ პრობიოტიკების
წარმოების ხერხი და მათი გამოყენება
მეურთხვეულობაში

A 61

- (11) P 2023 7459 B (51) Int. Cl. (2006)
A 61 K 31/54
A 61 P 25/18
C 07 D 285/16
C 07 D 471/04
C 07 D 417/12
C 07 D 417/04
- (10) AP 2022 15558 A (44) 14(593)/2022
- (21) AP 2019 15558
- (22) 2019 07 12
- (24) 2019 07 12
- (31) P1800249
- (32) 2018 07 13
- (33) HU
- (86) PCT/IB2019/055949, 2019 07 12
- (73) რობერტ გედონ ნორტ. (HU)
დიომროი უტ.19-21, H-1103, ბუდაპეშტი
უნგრეთი (HU)
- (72) იშტვან ლედნეცი (HU);
იანოშ ელეში (HU);
პალ ტოპოლჩანი (HU);
ერსებეტ იაბლონკაი (HU);

ესტერ გაბორი (HU);
 ანდრას ვიშეგრადი (HU);
 ჟოლტ ნემეტი (HU);
 დიორდ იშტვან ლევაი (HU);
 იოჟეფ ლევენტე პეტრო (HU);
 დიორდ შელენი (HU)
 (74) ლილიანა დარახველიძე
 (54) თიანთაიანი ვარმოებულაბი

იუნივერსიტი როუდ, ლესტერი, ლესტერ-
 შირი, LE1 7RF, დიდი ბრიტანეთი (GB);
 ომეროს კორპორეიშენ (US)
 201 ელიოტ ავენიუ ვესტ, სიეტლი,
 ვაშინგტონი, 98119, აშშ (US)
 (72) ლარი ხიელკერი (US);
 ჰანს-ვილჰელმ შვებლე (GB);
 ტომას დადლერი (US);
 გრეგორი, ა. დემოპულოს (US)
 (74) თამარ კოჭლამაზაშვილი
 (54) ანბიოგენეზის ინჰიბიტორები სუბიექტში,
 რომელიც ამას საჭიროებს

(11) P 2023 7460 B (51) Int. Cl. (2006)
 A 61 K 31/437
 A 61 P 35/00
 C 07 D 471/04

(10) AP 2022 15446 A (44) 16(595)/2022
 (21) AP 2019 15446
 (22) 2019 07 22
 (24) 2019 07 22
 (31) 201810867252.2
 (32) 2018 07 31
 (33) CN
 (86) PCT/CN2019/097028, 2019 07 22
 (73) ესენთეიჯ ფარმა (სუჩჟოუ) კო., ლტდ (CN)
 იუნით 701, ბილდინგ ბ7, 218 სინხუ
 სტრიტ, სუჩჟოუ ინდასტრიალ პარკ,
 სუჩჟოუ ცზიანსუ, 215000, ჩინეთის
 სახალხო რესპუბლიკა (CN)
 (72) დაცუნ იანი (CN);
 იფან ჩჟაი (CN);
 გუანფენ ვანი (CN)
 (74) თამაზ შილაკაძე
 (54) რიტუქსიმაბთან და/ან ბენდამუსტინთან
 კომბინირებული Bcl-2 ინჰიბიტორის ან
 CHOP-თან კომბინირებული Bcl-2 ინჰიბი-
 ტორის სიმსივნის საწინააღმდეგო სინე-
 რბისტული ეფექტი

(11) P 2023 7466 B (51) Int. Cl. (2006)
 A 61 K 39/395
 A 61 P 27/02
 A 61 P 7/00
 C 07 K 16/40

(10) AP 2022 14913 A (44) 18(597)/ 2022
 (21) AP 2017 14913
 (22) 2017 03 31
 (24) 2017 03 31
 (31) 62/315,857
 (32) 2016 03 31
 (33) US
 (86) PCT/US2017/025411, 2017 03 31
 (73) იუნივერსიტი ოფ ლესტერ (GB)

ბანყოფილება B

B 03

(11) P 2023 7465 B (51) Int. Cl. (2006)
 B 03 B 9/06
 C 04 B 28/14
 C 04 B 18/16
 E 04 C 2/02

(10) AP 2022 15265 A (44) 15(594)/2022
 (21) AP 2017 15265
 (22) 2017 06 29
 (24) 2017 06 29
 (86) PCT/EP2017/000772, 2017 06 29
 (73) კნაუფ გიფს კგ (DE)
 ამ ბანჰოფ 7, იპპოფენი, 97346,
 გერმანია (DE)
 (72) მარტინ ხალბახ (DE);
 ლიუ ტუნი (CN)
 (74) თამარ კოჭლამაზაშვილი
 (54) თაბაშირის ნაწარმის შორმირებისათვის
 განკუთვნილი თაბაშირის ხსნარის
 მიღების ხერხი და თაბაშირის
 ნაწარმის დამზადების ხერხი

B 61

(11) P 2023 7462 B (51) Int. Cl. (2006)
 B 61 B 7/00
 (10) AP 2022 15565 A (44) 16(595)/2022
 (21) AP 2021 15565
 (22) 2021 02 19
 (24) 2021 02 19
 (73) რამაზ ტყემალაძე (GE)
 სოფ. ეწერი, 5510 ჭიათურის რაიონი,
 საქართველო (GE);

- მალხაზ ცუცქირიძე (GE)
იყალთოს ქ. 3, 0171, თბილისი,
საქართველო (GE);
ნუგზარ ცინცაძე (GE)
გლდანი, I მკრ., კორპ. 13, ბ. 2, 0167,
თბილისი, საქართველო (GE);
ზაურ ჩიტაძე (GE)
თარხნიშვილის ქ. 16, 0179, თბილისი,
საქართველო (GE);
ვახტანგ აბაიშვილი (GE)
შარტავას ქ. 6, ბ. 53, 0160, თბილისი,
საქართველო (GE);
თინათინ გოგიშვილი (GE)
გლდანის ხევი, კორპ. 3, ბ. 111, 0107,
თბილისი, საქართველო (GE);
მალხაზ ახვლედიანი (GE)
გლდანი, II მკრ., კორპ. 45, ბ. 95, 0167,
თბილისი, საქართველო (GE);
ირაკლი გრძელიშვილი (GE)
ვაჟა-ფშაველას ქ. 4ა, ბ. 6, 3700, რუსთავი,
საქართველო (GE);
ნიკოლოზ გელაშვილი (GE)
დიღმის მასივი, III კვარტ., კორპ. 1ა, ბ. 74,
0159, თბილისი, საქართველო (GE);
იგორ გელაშვილი (GE)
რუსთავის გზატკეცილი 28ა, ბ. 1, 0165,
თბილისი, საქართველო (GE);
დავით მოსულიშვილი (GE)
მეგობრობის გამზ., კორპ. 41, ბ. 64, 3700,
რუსთავი, საქართველო (GE);
ზაურ ბალამწარაშვილი (GE)
ს. ცინცაძის ქ. 7, 0160, თბილისი,
საქართველო (GE)
- (72) რამაზ ტყემალაძე (GE);
მალხაზ ცუცქირიძე (GE);
ნუგზარ ცინცაძე (GE);
ზაურ ჩიტაძე (GE);
ვახტანგ აბაიშვილი (GE);
თინათინ გოგიშვილი (GE);
მალხაზ ახვლედიანი (GE);
ირაკლი გრძელიშვილი (GE);
ნიკოლოზ გელაშვილი (GE);
იგორ გელაშვილი (GE);
დავით მოსულიშვილი (GE);
ზაურ ბალამწარაშვილი (GE)
- (54) მოკლემდისტანციური მობილური
საჰაერო საბაზირო მორსაირეპო
დანაღბარი
-

სასარბებლო მოდელები

ბანაცხადები, რომლებზეც გამოტანილია გადაწყვეტილება პატენტის გაცემის შესახებ

გადაწყვეტილების გასაჩივრება შესაძლებელია საქპატენტის სააპელაციო პალატაში გამოქვეყნებიდან 3 თვის ვადაში ან მცხეთის რაიონული სასამართლოს ადმინისტრაციულ საქმეთა კოლეგიაში 1 თვის ვადაში (მის.: ქ. მცხეთა, სამხედროს ქ. №17).

ბანყოფილება A

A 61

(10) AU 2023 15907 U (51) Int. Cl. (2006)

A 61 M 5/14

(21) AU 2022 15907 (22) 2022 03 16

(71) ზურაბ ჩხაიძე (GE)

ბროსეს ქ. 2, 0108, თბილისი, საქართველო (GE);

ნოდარ ხოდელი (GE)

ბუდაკეშის ქ. 40, თბილისი, საქართველო (GE);

ოთარ შენგელია (GE)

დავით გარეჯელის ქ. 49, თბილისი, საქართველო (GE);

დავით სონღულაშვილი (GE)

თეოდორე ტირონის ქ. 10, სოფელი დილომი, თბილისი, საქართველო (GE);

შოთა რუსთაველის საქართველოს ეროვნული სამეცნიერო ფონდი (GE)

მერაბ ალექსიძის ქ., II შესახვევი 2, 0193, თბილისი, საქართველო (GE)

(72) ზურაბ ჩხაიძე (GE);

ნოდარ ხოდელი (GE);

ოთარ შენგელია (GE);

დავით სონღულაშვილი (GE)

(54) სისხლის მოკულისირე ნაკაღის შემქმნელი მოწყობილობა

(57) მოწყობილობა შეიცავს ორ რეზერვუარს 1 და 2, შემშვებ 7 და 8 და გამომშვებ 5 და 6 სისხლგამტარ მილსადენებს ორგანიზმთან დასაკავშირებლად მათზე განთავსებული ელექტრონული გარეგანი საკეტებით 11, 12, 13 და 14, ამასთან, აღნიშნული რეზერვუარები ერთმანეთთან დაკავშირებულია წყალგამტარი მილსადენებით 9 და 10 და წყლის რევერსული გორგოლაჭოვანი ტუმბოთი 19, ხოლო თითოეულ რეზერვუარში ჰერმეტიულად ჩამონტაჟებულია რბილკედლიანი ტომარა სისხლისთვის 3 და 4, მასთან დაკავშირებული შემშვები და გამომშვე-

ბი სისხლგამტარი მილსადენებით და ამ მილსადენებზე განთავსებული ელექტრონული გარეგანი საკეტებით, მოწყობილობას გააჩნია შესაბამისი პროგრამული უზრუნველყოფით აღჭურვილი მართვის პულტი გარეგანი საკეტების სათანადო სიხშირითა და ხანგრძლივობით პერიოდული გაღება-დაკეტვისთვის და გორგოლაჭოვანი ტუმბოს რევერსული მუშაობის გარეგანი საკეტების ურთიერთსაწინააღმდეგო პოზიციაში გადართვასთან ავტომატური შეთანხმებისთვის.

მუხლები: 1 დამოუკიდებელი

ფიგურა: 2

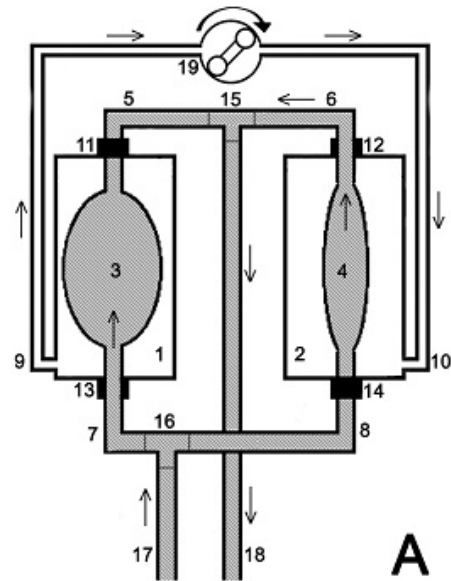

ფიგ.1

ბანყოფილება C

C 04

(10) AU 2023 15787 U (51) Int. Cl. (2006)
C 04 B 38/00
C 04 B 38/02

(21) AU 2021 15787 (22) 2021 11 05

(71) ელენა შაფაქიძე (GE)

ილია ჭავჭავაძის გამზ. 35ა, ბ.7, 0179,
თბილისი, საქართველო (GE);

ლამარა გაბუნია (GE)

თორაძის ჩიხი 5, 0108, თბილისი,

საქართველო (GE);

იზოლდა ქამუშაძე (GE)

ნუცუბიძის ფერდ., IV მკრ., კორპ. 28, ბ. 21,
0183, თბილისი, საქართველო (GE);

იოსებ გეჯაძე (GE)

ილია ჭავჭავაძის გამზ., I შესახვ., კორპ. 6,
ბ. 7, 0179, თბილისი, საქართველო (GE);

თამარ პეტრიაშვილი (GE)

სოფ. ზემო ნიქოზი, 1417, გორი,

საქართველო (GE);

ივანე ჯავახიშვილის სახელობის თბილისის

სახელმწიფო უნივერსიტეტი (GE)

ილია ჭავჭავაძის გამზ. 1, 0179, თბილისი,
საქართველო (GE);

სსიპ „შოთა რუსთაველის საქართველოს
ეროვნული სამეცნიერო ფონდი“ (GE)

მ. ალექსიძის ქ. 1, 0193, თბილისი,

საქართველო (GE)

(72) ელენა შაფაქიძე (GE);

ლამარა გაბუნია (GE);

იზოლდა ქამუშაძე (GE);

იოსებ გეჯაძე (GE);

თამარ პეტრიაშვილი (GE)

(54) ნედელეულის ნარევი ფორიანი თბოსაიზო-
ლაციო მასალის მისაღებად

(57) ნედელეულის ნარევი ფორიანი თბოსაიზო-
ლაციო მასალის მისაღებად, რომელიც შეიცავს
თიხაფიქალს, ამასთან, იგი დამატებით, მაკო-
რექტირებელ დანამატად შეიცავს მანგანუმ-
შეცველ საწარმოო ნარჩენს (წიდას ან მტვერს, ან
შლამს), ბორის გადამუშავების ნარჩენს (H_3BO_3)
და სულფატურ-სპირტოვან ბუყს, კომპონენტ-
თა გარკვეული თანაფარდობით (მას. %):

მუხლები: 1 დამოუკიდებელი

ცხრილი: 2

სასარბებლო მოდელების კატეგორიები

ბანყოფილება A

A 21

- (11) U 2023 2143 Y (51) Int. Cl. (2006)
A 21 C 1/00
A 21 D 10/04
- (10) AU 2022 15768 U (44) 15(594)/2022
(21) AU 2021 15768
(22) 2021 10 23
(24) 2021 10 23
(73) რამინი ღვალაძე (GE)
ვარკეთილი 3, IV მკრ., კორპ. 414, ბ. 165,
თბილისი, საქართველო (GE)
- (72) რამინი ღვალაძე (GE)
- (54) კურსის საფუარის ბარემი გამოსაცხობი ცომის სახელი ღანაღბარი
-

ბანყოფილება F

F 03

- (11) U 2023 2142 Y (51) Int. Cl. (2006)
F 03 B 13/00
- (10) AU 2022 15880 U (44) 17(596)/2022
(21) AU 2022 15880
(22) 2022 02 17
(24) 2022 02 17
(73) ანა როხვაძე (GE)
ყაზბეგის გამზ.10ა, ბ. 66, 0177, თბილისი,
საქართველო (GE)
- (72) ანა როხვაძე (GE)
- (54) ჰიდროენერგეტიკული ღანაღბარი
-

დიზაინები

დაჩქარებული პროცედურით რეგისტრირებული დიზაინი

რეგისტრაციის გაუქმების მოთხოვნით საჩივრის შეტანა შესაძლებელია საქპატენტის სააპელაციო პალატაში გამოქვეყნებიდან 3 თვის ვადაში.

- (11) D 2023 955 S (51) 02-04
(21) AD 2022 1282 (22) 2022 11 16
(24) 2022 11 16
(28) 7
(18) 2027 11 16
(73) გვანცა მაჭარაშვილი (GE)
ილია ჭავჭავაძის გამზ. 49ე, 0179, თბილისი, საქართველო (GE);
ნინო მაჭარაშვილი (GE)
ილია ჭავჭავაძის გამზ. 49ე, 0179, თბილისი, საქართველო (GE)
(72) გვანცა მაჭარაშვილი (GE);
ნინო მაჭარაშვილი (GE)
(54) უმხსნაცემელი
(55)



1.1



1.2



1.3



1.4



1.5



1.6



1.7



1.8



2.1



2.2



2.3



3.1



3.2



3.3



3.4



4.1



4.2

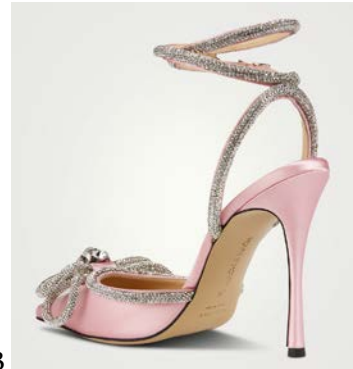

4.3



4.4



5.1



5.2



6.1



6.2



6.3



7.1



7.2



7.3

**ლიზინგები, რომლებიც რეგისტრირებულია საქართველოს
ბიუროში საქართველოს ტერიტორიაზე უფლებათა
ბავრცელების მოთხოვნით**

გადაწყვეტილების გასაჩივრება შესაძლებელია საქპატენტის სააპელაციო პალატაში გამოქვეყნებიდან 3 თვის ვადაში ან მცხეთის რაიონული სასამართლოს ადმინისტრაციულ საქმეთა კოლეგიაში 1 თვის ვადაში (მის.: ქ. მცხეთა, სამხედროს ქ. №17).

- (11) DM/221 298 (51) 10-02
- (15) 2022 05 23 (44) 47/2022 (2022 11 25)
- (22) 2022 05 23
- (28) 1
- (73) HARRY WINSTON SA
 Chemin du Tourbillon 8, 1228 Plan-les-Ouates (CH)
- (85) CH
- (86) CH
- (87) CH
- (88) CH
- (89) CH
- (81) II. MA III. AL, AM, AZ, BA, BZ, CA, CH, EM, GB, GE, KG, LI, MC, MD, ME, MK, MN, NO, OM, RU, SG, TN, TR, UA
- (72) Carole PIERRE
 c/o Harry Winston SA Chemin du Tourbillon 8, 1228, Plan-les-Ouates (CH)
- (74) The Swatch Group AG (The Swatch Group SA) (The Swatch Group Ltd.)
 Faubourg du Lac 6, 2501 Biel/Bienne (CH)
- (46) 2022 11 25
- (54) 1. WATCH
- (55)

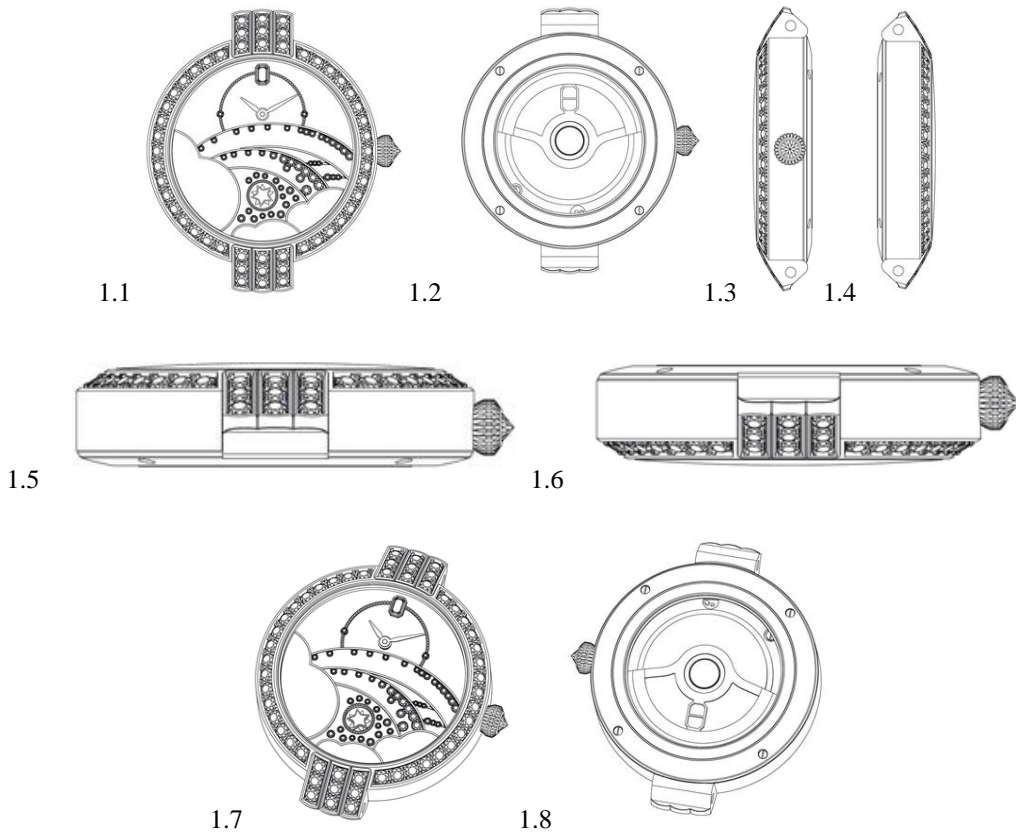

- (11) DM/224 951 (51) 28-03
 (15) 2022 11 03 (44) 48/2022 (2022 12 02)
 (22) 2022 11 03
 (28) 1
 (30) No1: 04.05.2022; 009015142; EM
 (73) INDUSTRIAS BETER S.A.
 C/ Aribau, 200, 7. Planta, 08036 BARCELONA (ES)
 (85) –
 (86) ES
 (87) –
 (88) –
 (89) EM
 (81) III. EG, GE, MX, NO, RU, UA
 (72) MARIA LUISA MESTRE MASSA
 C/ Aribau, 200, 7. Planta, 08036, BARCELONA (ES)
 (74) DURAN-CORRETJER, S.L.P.
 C/ Còrsega, 329 (P° de Gracia / Diagonal), 08037 BARCELONA (ES)
 (46) 2022 12 02
 (54) 1. COSMETIC MIRROR
 (55)

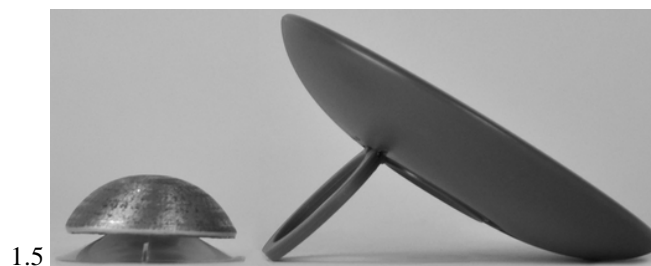
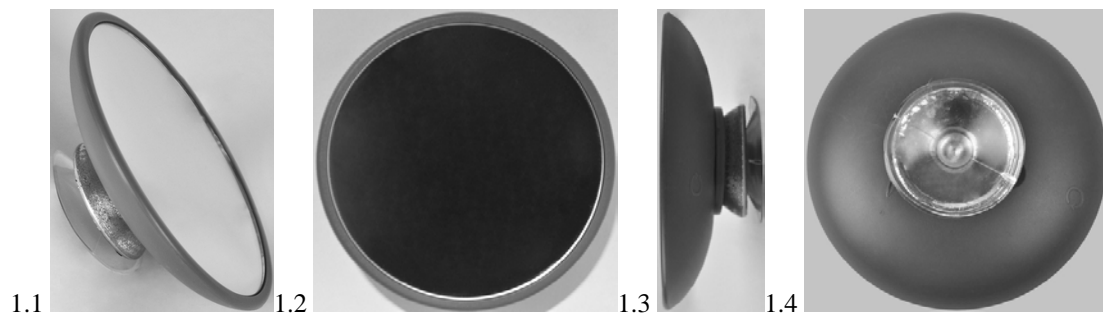

- (11) DM/221 341 (51) 11-01
 (15) 2022 06 10 (44) 50/2022 (2022 12 16)
 (22) 2022 06 10
 (28) 3
 (73) HARRY WINSTON SA
 Chemin Du Tourbillon 8, 1228 Plan-les-Ouates (CH)
 (85) CH
 (86) CH
 (87) CH
 (88) CH
 (89) CH
 (81) II. MA III. AL, AM, AZ, BA, BZ, CA, CH, EM, GB, GE, KG, LI, MC, MD, ME, MK, MN, NO, OM, SG, TN, TR, UA
 (72) 1 Christina YANG
 C/o Harry Winston Inc., 718 Fifth Avenue, 10019, New York (US);
 2 Rie YATSUGI-KANG
 C/o Harry Winston Inc., 718 Fifth Avenue, 10019, New York (US);
 3 Delphine ABDOURAHIM
 C/o Harry Winston Inc., 718 Fifth Avenue, 10019, New York (US)
 (74) The Swatch Group AG (The Swatch Group SA) (The Swatch Group Ltd.)
 Faubourg Du Lac 6, 2501 Biel/Bienne (CH)
 (46) 2022 12 16
 (54) 1. FINGER RING, 2. NECKLACE, 3. NECKLACE
 (55)



1.1



1.2



1.3



1.4



1.5



1.6



1.7



1.8



2.1



2.2



2.3



2.4



2.5



2.6



2.7



2.8



2.9



3.1



3.2



3.3



3.4



3.5



3.6



3.7



3.8

სასაქონლო ნიშნები

ეროვნული პროცედურით შემოტანილი განაცხადები, რომლებზეც გამოტანილია გადაწყვეტილება რეგისტრაციის შესახებ

გადაწყვეტილების გასაჩივრება შესაძლებელია საქპატენტის სააპელაციო პალატაში გამოქვეყნებიდან 3 თვის ვადაში ან მცხეთის რაიონული სასამართლოს ადმინისტრაციულ საქმეთა კოლეგიაში 1 თვის ვადაში (მის.: ქ. მცხეთა, სამხედროს ქ. №17).

(260) AM 2023 116620 A*

(210) AM 116620

(220) 2022 02 11

(731) შპს „ჯორჯიან ლეჯენდ“

ირაკლი აბაშიძის ქ. 70, სადარბაზო 3,
ბ. 118, 0162, თბილისი, საქართველო

(740) გიორგი თაქთაქიშვილი

(540)

ЛЕГЕНДА ГРУЗИИ

(591) შავ-თეთრი

(511)

33 – ღვინოები, კერძოდ, სუფრის, ცქრიალა, შემაგრებული და დესერტის ღვინოები; ლიქიორი; ბრენდი; არაყი.

(260) AM 2023 117840 A

(210) AM 117840

(220) 2022 05 19

(731) მიხეილ ბერიშვილი

შოთა მოდებაძის ქ. 66, 3700, რუსთავი,
საქართველო

(540)



(591) ღია რუხი, ოქროსფერი, შავი

(531) 05.07.02; 05.11.15; 25.01.19; 25.03.05;
29.01.13

(526) რუსთავი RUSTAVI

(511)

32 – ლუდი; არაალკოჰოლური სასმელები; მინერალური და გაზიანი წყლები; ხილის სასმელები და წვენები; სიროფები და სხვა არაალკოჰოლური შედგენილობები სასმელების დასამზადებლად.

(260) AM 2023 118141 A

(210) AM 118141

(220) 2022 06 13

(731) შპს „ზებრა გრუპ“

ბახტრიონის ქ. 28, 0194, თბილისი,
საქართველო

(540)



(591) თეთრი, ნარინჯისფერი

(531) 03.03.03; 26.04.02; 26.04.04; 26.04.08;
26.04.15; 26.04.22; 26.04.24; 29.01.12

(511)

16 – ქაღალდი და მუყაო; ნაბეჭდი მასალა; საამკინძაო მასალა; ფოტოფირები; საკანცელარიო და საოფისე საკუთვნო, ავეჯის გარდა; საკანცელარიო და საყოფაცხოვრებო დანიშნულების წებოები; მხატვრების საკუთვნო და სახატავი მასალა; სახატავი ფუნჯები; სასწავლო და სადემონსტრაციო მასალა; პლასტმასის ფურცლები, ფირები და ტომრები, როგორც შესაფუთი მასალა; ტიპოგრაფიული შრიფტები, ტიპოგრაფიული კლიშეები.

(260) AM 2023 118222 A

(210) AM 118222

(220) 2022 06 20

(731) ბრას მანკი ჰოლდინგ ლიმიტედ

ზე გოლდ ენდ დაიმონდ პარკ, ოფის 102
ენდ 103, ბილდინგ 6, პ.ო. ბოქს 450676,
ჯებელ-ალი ფრი ზოუნ, დუბაი, არაბთა
გაერთიანებული საამიროები

(540)



(591) შავ-თეთრი

(531) 02.01.01; 02.01.23; 04.02.20; 09.01.10;
16.03.13; 25.01.05; 27.05.01; 27.05.03;
27.05.09; 27.05.10; 27.05.24

(511)

25 – ტანსაცმელი, ფეხსაცმელი, თავსაბურავი; წინსაფრები [ტანსაცმელი]; ჰალსტუხი-ბაფთა განიერი ბოლოებით; ბანდანები [ყელსახვევი, თავსაფარი]; პლაჟის კოსტიუმები; პლაჟის ფეხსაცმელი; ბერეტები; საბავშვო გულსაფრები, არაქალაღდის; კეპები [თავსაბურავი]; ხელოვნური ტყავის ტანსაცმელი; ტყავის ტანსაცმელი; მანტოები; კაბები; ხალათები; მეთევზის ჟილეტები, ქურთუკები; ბუცები [ფეხბურთის ფეხსაცმელი]; ტანმოვარჯიშის ფეხსაცმელი; ყელიანი ფეხსაცმელი; ქუდის კარკასები [ჩარჩოები]; ქუდები; შუბლსაკრავები [სამოსი]; კაპიუშონები; ქურთუკები; ჯერსის ტანსაცმელი; გრძელი სვიტრი; ნაქსოვი ტანსაცმელი; გეტრები; ლეგინსები (შარვალი); ლივრები; ოლარი, გინგლა [საეკლესიო სამოსი]; მანტილიები; მასკარადის კოსტიუმები; ავტომობილისტის ტანსაცმელი; მუფტები [ტანსაცმელი]; ჰალსტუხები; შარვლები; სანდლები; ყელსახვევები; შალეები; პერანგის გულისპირები; პერანგის კოკეტები; პერანგები; ფეხსაცმელი, დახურული ფეხსაცმელი; მოკლესახელოებიანი მაისურები; მხრებზე მოსასხამი; ქვედატანები, ქვედაწელუბი; უფარფლებო მრგვალი ქუდები; საძილე ნიღბები; ფოსტლები, საშინაო ფეხსაცმელი; ტრიკოტაჟის ნაწარმი სპორტისათვის; სპორტული ფეხსაცმელი; კოსტიუმები; ტანსაცმლის დამჭერები [აჭიმი]; პულოვერი, სვიტრი; ბოდი [ქვედასაცვალი]; მოკლესახელოებიანი მაისურები; კოლეგოტები; ფეხსაცმლის ჭვინტები; ცილინდრები; თეთრეული [ტანსაცმელი]; ტრუსები; უნიფორმა; ჟილეტები.

35 – რეკლამა; მართვა საქმიან სფეროში, საქმიანობის ორგანიზება და ადმინისტრირება; საოფისე სამსახური; სარეკლამო სააგენტოები; დახ-

მარება საქმიანობის მართვაში; საქმიანი ინფორმაცია; სასტუმროს საქმიანობის მართვა; მსახიობ-შემსრულებელთა საქმიანობის მენეჯმენტი; კომერციული ინფორმაციის სააგენტოები; პროფესიული კონსულტაციები საქმიან სფეროში; ბაზრობების ორგანიზება კომერციული ან სარეკლამო მიზნით; საზოგადოებრივი ურთიერთობის სფეროში გაწეული მომსახურება; ტელერეკლამა.

41 – განათლება; სწავლების უზრუნველყოფა; გართობა; სპორტული და კულტურული აქტივობები; გასართობი პარკები; კონცერტების ორგანიზება და ჩატარება; ბილეთების დაჯავშნა სპექტაკლებზე; ბანაკებში გართობის ორგანიზება (გართობა); ბანაკები (სპორტული); კაზინოთი მომსახურების უზრუნველყოფა (აზარტული თამაშები); საცირკო წარმოდგენები; კულტურულ-საგანმანათლებლო და გასართობი კლუბები; კონკურსების ორგანიზება (სასწავლო ან გასართობი); სპორტული შეჯიბრების ორგანიზება; დისკოთეკები; გამართობების სამსახური; გართობასთან დაკავშირებული ინფორმაცია; გამოფენების ორგანიზაცია (კულტურულ საგანმანათლებლო); თამაშების ინტერაქტიული უზრუნველყოფა კომპიუტერულ ქსელში; გამაჯანსაღებელი კლუბები (გამაჯანსაღებელი და საწვრთნელი ვარჯიშები); თეატრალიზებული წარმოდგენები; ლატარეის ორგანიზება; მუსიკალური დარბაზებით უზრუნველყოფა; ღამის კლუბებით მომსახურება (გართობა); მეჯლისების მოწყობა; მიღების, წვეულების პროგრამის შედგენა [გართობა]; სათამაშო ავტომატების დარბაზებით უზრუნველყოფა; სპორტული აღჭურვილობით უზრუნველყოფა; ტელედა რადიოპროგრამების მონტაჟი; გასართობი რადიოგადაცემები; დასვენებასთან დაკავშირებული ინფორმაცია; სპორტული ინვენტარის გაქირავება, გარდა სატრანსპორტო საშუალებებისა; სატელევიზიო გასართობი გადაცემები; თეატრალური წარმოდგენები; ბილეთების გავრცელების სამსახური [გართობა]; ვიდეოჩანაწერი ფილმების წარმოება, სარეკლამო ფილმების გარდა; დი-ჯეის მომსახურება; კარაოკეთი მომსახურება; სანახაობების ორგანიზება [იმპრესარიოს მომსახურება]; მრავალფეროვანი სანახაობების წარმოდგენა.

43 – საკვები პროდუქტებითა და სასმელით უზრუნველყოფის მომსახურება; დროებითი საცხოვრებელი უზრუნველყოფა; ბარების მომსახურება; ადგილების დაჯავშნა სასტუმროში; სასტუმროში განთავსების მომსახურება; მოტე-

ლებით უზრუნველყოფა; განთავსების სააგენტოები [სასტუმროები, პანსიონები]; საკვების შეკვითით დამზადება; საკვებისა და სასმელის ადგილზე მიტანა (წვეულებების მომსახურება); შეხვედრების ჩასატარებელი ოთახების გაქირავება; დროებითი საცხოვრებლის გაქირავება; დროებითი საცხოვრებლის დაჯავშნა; კაფეებით მომსახურება; კაფეტერიებით მომსახურება; ბანაკები (დასასვენებელი) [საცხოვრებლით უზრუნველყოფა]; სასადილოებით მომსახურება; ტურბაზებით მომსახურება; კარვების გაქირავება; რესტორნებით მომსახურება; თვითმომსახურების რესტორნები; სასაუზმეებით მომსახურება.

(260) AM 2023 118226 A

(210) AM 118227

(220) 2022 06 20

(731) შპს „TR Georgia Project 2“

ჩიტაძის ქ. 3ა/ნიაღვრის ქ. 4, ბ. 11,
მთაწმინდის რაიონი, თბილისი,
საქართველო

(540)

Iori Valley იორი ველი

(591) შავ-თეთრი

(511)

29 – ხორცი, თევზი, ფრინველი და ნანადირევი; ხორცის ექსტრაქტები; დაკონსერვებული, გაყინული, გამხმარი და მოხარშული ან შემწვარი ხილი და ბოსტნეული; ჟელეები, ხილფაფები, კომპოტები; კვერცხი; რძე, ყველი, კარაქი, იოგურტი და რძის სხვა პროდუქტები; საკვები ზეთები და ცხიმები.

30 – ყავა, ჩაი, კაკაო და ყავის შემცვლელი; ბრინჯი, მკარონი და ატრია; ტაპიოკა და საგო; ფქვილი და მარცვლეულის პროდუქტი; პურ-ფუნთუშეული, მკარონი და საკონდიტრო ნაწარმი; შოკოლადი; ნაყინი, შარბათი და სხვა საკვები ყინული; შაქარი, თაფლი, ბადაგი; საფუარი, საცხობი ფხვნილები; მარილი, სანელებლები, საკაზმები, დაკონსერვებული მწვანილი; ძმარი, საწებლები და სხვა საკაზმი; ყინული (გაყინული წყალი).

31 – დაუმუშავებელი და დამუშავებული სოფლის მეურნეობის, მებაღეობის და მეტყევეობის პროდუქტი; ნედლი და დაუმუშავებელი მარცვლეული და თესლეული; ახალი ხილი და ბოს-

ტნეული, ახალი მწვანილი; ბუნებრივი მცენარეულობა და ყვავილები; სათესლე ბოლქვები და თესლი; ცოცხალი ცხოველები; ცხოველთა საკვები და სასმელი ალაო.

43 – საკვებით და სასმელით უზრუნველყოფა; დროებითი საცხოვრებლით უზრუნველყოფა.

(260) AM 2023 118227 A

(210) AM 118227

(220) 2022 06 20

(731) შპს „TR Georgia Project 2“

ჩიტაძის ქ. 3ა/ნიაღვრის ქ. 4, ბ. 11,
მთაწმინდის რაიონი, თბილისი,
საქართველო

(540)

იორის ხეობა

(591) შავ-თეთრი

(511)

29 – ხორცი, თევზი, ფრინველი და ნანადირევი; ხორცის ექსტრაქტები; დაკონსერვებული, გაყინული, გამხმარი და მოხარშული ან შემწვარი ხილი და ბოსტნეული; ჟელეები, ხილფაფები, კომპოტები; კვერცხი; რძე, ყველი, კარაქი, იოგურტი და რძის სხვა პროდუქტები; საკვები ზეთები და ცხიმები.

30 – ყავა, ჩაი, კაკაო და ყავის შემცვლელი; ბრინჯი, მკარონი და ატრია; ტაპიოკა და საგო; ფქვილი და მარცვლეულის პროდუქტი; პურ-ფუნთუშეული, მკარონი და საკონდიტრო ნაწარმი; შოკოლადი; ნაყინი, შარბათი და სხვა საკვები ყინული; შაქარი, თაფლი, ბადაგი; საფუარი, საცხობი ფხვნილები; მარილი, სანელებლები, საკაზმები, დაკონსერვებული მწვანილი; ძმარი, საწებლები და სხვა საკაზმი; ყინული (გაყინული წყალი).

31 – დაუმუშავებელი და დამუშავებული სოფლის მეურნეობის, მებაღეობის და მეტყევეობის პროდუქტი; ნედლი და დაუმუშავებელი მარცვლეული და თესლეული; ახალი ხილი და ბოსტნეული, ახალი მწვანილი; ბუნებრივი მცენარეულობა და ყვავილები; სათესლე ბოლქვები და თესლი; ცოცხალი ცხოველები; ცხოველთა საკვები და სასმელი ალაო.

43 – საკვებით და სასმელით უზრუნველყოფა; დროებითი საცხოვრებლით უზრუნველყოფა.

(260) AM 2023 118229 A
(210) AM 118229
(220) 2022 06 21
(731) ფმკ აგრო სინგაპური პტე ლტდ.
10 მარინა ბულვარი, N40 – 01, მარინა
ბეი ფაინენშელ სენტერ, სინგაპური,
018983, სინგაპური;
ფმკ კორპორეიშენ
2929 უოლნათ სთრიტ, ფილადელფია,
პენსილვანია, 19104, აშშ
(740) თამაზ შილაკაძე
(540)

CORAGEN

(591) შავ-თეთრი
(511)
5 – პესტიციდები; ინსექტიციდები, ჰერბიციდები,
ფუნგიციდები, ნემატიციდები.

(260) AM 2023 118231 A
(210) AM 118231
(220) 2022 06 21
(731) დავით გიგაური
სოფ. ქვემო სობისი, გორის რაიონი,
საქართველო
(540)

მინდა

(591) შავ-თეთრი
(511)
29 – ხორცი, თევზი, ფრინველი და ნანადირევი;
ხორცის ექსტრაქტები; დაკონსერვებული, გაყინული,
გამხმარი და მოხარშული ან შემწვარი ხილი და
ბოსტნეული; ყელეები, ხილფაფები, კომპოტები;
კვერცხი; რძე, ყველი, კარაქი, იოგურტი და რძის
სხვა პროდუქტები; საკვები ზეთები და ცხიმები.

30 – ყავა, ჩაი, კაკაო და ყავის შემცვლელი; ბრინჯი,
მაკარონი და ატრია; ტაპიოკა და საგო; ფქვილი და
მარცვლეულის პროდუქტი; პურფუნთუშეული,
მაკარონი და საკონდიტრო ნაწარმი; შოკოლადი;
ნაყინი, შარბათი, და სხვა საკვები ყინული;
შაქარი, თაფლი, ბადაგი; საფუარი, საცხობი
ფხვნილები; მარილი, სანელებლები, საკაზმები,
დაკონსერვებული მწვანილი; ძმარი, საწებლები
და სხვა საკაზმი; ყინული (გაყინული წყალი).

32 – ლუდი; არაალკოჰოლური სასმელები; მინერალური
და გაზიანი წყლები; ხილის სასმელები და წვენები;
სიროფები და სხვა არაალკო-

ჰოლური შედგენილობები სასმელების დასამზადებლად.

33 – ალკოჰოლური სასმელები, ლუდის გარდა; ალკოჰოლური
შედგენილობები სასმელების დასამზადებლად.

35 – რეკლამა; ბიზნესის მართვა; ბიზნესის ადმინისტრირება;
საოფისე მომსახურება; საცალო და საბითუმო ვაჭრობა.

43 – საკვებით და სასმელით უზრუნველყოფა; დროებითი
საცხოვრებლით უზრუნველყოფა.

(260) AM 2023 118235 A
(210) AM 118235
(220) 2022 06 21
(731) ვისტროს ინტლ-ფ.ზ.ე
მაკატებ ბიზნეს სენტერს, ოფის №26,
ალ შორაფა კომპლექს, შ ხალიფა ბინ
ზაიედ როუდ, პ.ო. ბოქს 380, აჯმან,
არაბთა გაერთიანებული საამიროები
(540)



(591) შავ-თეთრი
(531) 27.05.01; 27.05.12; 27.07.01; 27.07.11;
27.07.12

(511)
34 – საღებავი თამბაქო; სიგარეტები; სიგარეტები თამბაქოს
შემცვლელით, გარდა სამედიცინო დანიშნულებისა;
სიგარეტის დასახვევი ჯიბის მოწყობილობები;
სიგარილოები; სიგარები; მოსაწევი ბალახები;
ჩიბუხები; თამბაქოს ქისები; მწველთა საკუთნო;
თამბაქო; თამბაქოს ჭურჭელი.

(260) AM 2023 118241 A
(210) AM 118241
(220) 2022 06 22
(731) ანი ბურდული
ზაზა ფანასკერტელ-ციციშვილის ქ.,
კორპ. 18, 0194, თბილისი, საქართველო
(540)



(591) F2E5B2 ყვითელი, E46CA9 ვარდისფერი
 (531) 08.01.18; 08.01.24; 26.01.16; 26.01.20; 28.19;
 29.01.13
 (511)
 30 – ტკბილეული, ზამბის ნაყინი, ნაყინი, სხვა
 საკვები ყინული, შაქრის პროდუქტები, ორცხო-
 ბილები, საკონდიტრო ნაწარმი.
 35 – საცალო ვაჭრობა, ადმინისტრირება, რეკ-
 ლამირება, ონლაინ ვაჭრობა, ინტერაქტიული
 რეკლამა კომპიუტერულ ქსელში, ორგანიზება
 კომერციული ან სარეკლამო მიზნით, სარეკლამო
 მასალის გავრცელება, სარეკლამო ტექსტე-
 ბის გამოქვეყნება, საქონლის პრეზენტაცია მა-
 სობრივი ინფორმაციის საშუალებებით.

(260) AM 2023 118244 A
 (210) AM 118244
 (220) 2022 06 23
 (731) შპს „აიბიელ აკადემია“
 ბორჯომის ქ. 12, 3300, მცხეთა,
 საქართველო
 (540)



(591) 60B347 მწვანე, 7E4394 იასამნისფერი,
 თეთრი
 (531) 09.07.22; 24.15.13; 27.05.01; 27.05.09;
 27.05.10; 29.01.12
 (511)
 16 – ქაღალდი და მუყაო; ნაბეჭდი მასალა; საამ-
 კინძაო მასალა; ფოტოფირები; საკანცელარიო
 და საოფისე საკუთვნი, ავეჯის გარდა; საკანცე-
 ლარიო და საყოფაცხოვრებო დანიშნულების
 წებოები; მხატვრების საკუთვნი და სახატავი
 მასალა; სახატავი ფუნჯები; სასწავლო და სადე-
 მონსტრაციო მასალა; პლასტმასის ფურცლები,
 ფირები და ტომრები, როგორც შესაფუთი მასა-
 ლა; ტიპოგრაფიული შრიფტები, ტიპოგრაფიუ-
 ლი კლიშეები.
 35 – რეკლამა; ბიზნესის მართვა; ბიზნესის ად-
 მინისტრირება; საოფისე მომსახურება.
 41 – განათლება; სასწავლო პროცესის უზრუნ-
 ველოება; გართობა; სპორტული და კულტურ-
 რული ღონისძიებები.

(260) AM 2023 118247 A
 (210) AM 118247
 (220) 2022 06 23
 (731) კომპანია მინუანო დე ალიმენტოს
 ავ. სენადორ ალბერტო პასკუალინი,
 No.1535, ლაჟიადუ 95913-162, ბრაზილია
 (740) გიორგი თაქთაქიშვილი
 (540)

MINUANO ROYAL

(591) შავ-თეთრი
 (511)
 29 – სოსისი და მორტადელა.

(260) AM 2023 118288 A
 (210) AM 118288
 (220) 2022 06 24
 (731) ჰასან სიულიუნი
 გურიანოვ სტრ., 4, ბლდ. 2, აპტ. 229,
 109548, მოსკოვი, რუსეთის ფედერაცია
 (740) გიორგი თაქთაქიშვილი
 (540)



(591) ყვითელი, ლურჯი
 (531) 09.03.02; 09.03.13; 26.04.02; 26.04.22;
 26.04.24; 27.05.01; 27.05.24; 29.01.12
 (511)
 16 – შემწოვი ფურცლები ქაღალდის ან პლას-
 ტმასის, საკვები პროდუქტების შესაფუთად; სა-
 მისამართო მანქანები; მისამართიანი ფირფიტე-
 ბი ადრესოგრაფისათვის; მისამართიანი შტამ-
 პები; მწებავები საკანცელარიო ან საოჯახო გა-
 მოყენებისთვის; წებვადი ლენტის მისაწოდებე-
 ლი მოწყობილობები [ოფისის საკუთნი]; წებვა-
 დი ლენტები საკანცელარიო ან საყოფაცხოვრე-
 ბო მიზნებისათვის; სარეკლამო დაფები ქაღალ-
 დისგან ან მუყაოსგან; ალბომები; ალმანახები;
 ანიმაციური უჯრედები; შეტყობინების ბარათე-
 ბი; ფოტოსურათის მისაწებელი მოწყობილო-
 ბები; აკვარელი; ფერწერული ნამუშევრები; არ-
 ქიტექტურული მაკეტები; საანგარიშო ცხრილე-
 ბი; აკვარელის საღებავის გასახსნელი ჯამები;
 ატლასები; ტვირთის მიღების დამადასტურე-
 ბელი ქაღალდის იარაღები; მიკროტალღურ
 ღუმლებში საკვების დასამზადებელი პარკები;
 შესაფუთი საშუალებები ქაღალდის ან პლასტ-
 მასისაგან [ტომრები, კონვერტები, პარკები, ჩან-
 თები]; პერგამენტის ქაღალდი; ბურთულები

ბურთულიანი ავტოკალმისათვის; ბანკნოტები; ქაღალდის ბანერი; შტრიხკოდების ლენტები; სახელოიანი გულსაფრები, ქაღალდის; ქაღალდის გულსაფრები ბავშვებისათვის; წებვადი ზოლები [საამკინძაო საქმე]; ბიოლოგიური ანათალი [პრეპარატი] მიკროსკოპში გამოსაკვლევად [თვალსაჩინოება]; საკლასო დაფები; დავთრები; ნახაზები [შუქპირები]; საამკინძაო მანქანები და მოწყობილობები [ოფისის საკუთნო]; საამკინძაო მასალა; წიგნების მწკრივის სამაგრები; ბუკლეტები; წიგნის სანიშნები; წიგნები; ბოთლის მუყაოს ან ქაღალდის შემოსახვევები; ბოთლის მუყაოს ან ქაღალდის საფუთავები; ქაღალდის ან მუყაოს ყუთები; ქაღალდი დროშებისთვის; კალენდრები; ფერწერის ტილოები; ასლის გადასადები ქაღალდი; მუყაო; მუყაოს ტუბუსები; ბარათები; ბეჭდებისა და შტემპლების ყუთები; კატალოგები; ცარცი ლითოგრაფისათვის; ცარცის დამჭერები; ნახშირის ფანქრები; საჩვენებელი ჯოხები, არაელექტრონული; ქრომოლითოგრაფიები; სიგარის შემოსაკრავები; პლანშეტები მომჭერთ; ბეიჯების სამაგრები [ოფისის საკუთნო]; საოფისე სამაგრები; ქსოვილი საამკინძაო სამუშაოსთვის; გრაფინის ქაღალდის სადგარები; გასაფერადებელი სურათები; გასაფერადებელი წიგნები; კომიქსები; ფარგლები; საამწყობო მაგიდები [ტიპოგრაფია]; საამწყობო საპწკარეები [პწკარედები]; ქაღალდის კონუსური პარკები; ასლის გადასადები ქაღალდი [საკანცელარიო]; საამკინძაო ზონრები; თხევადი კორექტორები [ოფისის საკუთნო]; შეცდომების გასასწორებელი მელანი [ჰელიოგრაფია]; კორექტორი ლენტები [ოფისის საკუთნო]; საკანცელარიო საქონელი; გარეკანები, ყდები [საკანცელარიო]; ქაღალდის კონტეინერები ნაღებისათვის; საკრედიტო ბარათების ჩამბეჭდავები, არაელექტრონული; სტომატოლოგის ლანგრების გადასაფარებელი, ქაღალდის; ქვეშადებები საწერი მაგიდისთვის; კარადები სამუშაო მაგიდებისთვის [ოფისის საკუთნო]; დიაგრამები; კარტოთეკები; დოკუმენტის დამჭერები [საკანცელარიო საქონელი]; საბუთების ლამინირების აპარატები; უჯრებში ჩასაფენი ქაღალდი, არომატიზებული ან არაარომატიზებული; სახაზავი დაფები; ხაზვისა და ხატვის საკუთნო; ხაზვისა და ხატვის მასალები; ბლოკნოტები ხაზვის ან ხატვისათვის; სახაზავი კალმები [რაისფედერები, ხაზკალმები]; ჭიკარტები; სახაზავები; საფარგლები; როტატორები; ელასტიკური შესაკრავები; ელექტროკარდიოგრაფის ქაღალდი; გალვანოსტერეოტიპები; ნაქარგობის ნიმუშები [შაბლონები]; გრავირების დაფები; გრავი-

ურები; კონვერტის დასალუქი მოწყობილობები ოფისისათვის; კონვერტები; საშლელი სამუალებები; საშლელი შაბლონები; გრავირების ნემსები; ოფორტები; საამკინძაო ქსოვილები; ქაღალდის კოსმეტიკური პირსახოცები; სწრაფჩამკერები [ოფისის საკუთნო]; მფილტრავი მასალა, ქაღალდის; საფილტრავი ქაღალდი; რეზინის სათითურები [ოფისის საკუთნო]; ქაღალდის დროშები; ფლიტჩარტები [მაგნიტურმარკერული დაფები]; იატაკზე დასაკრავი სტიკერები; ყვავილების ქოთნების გარსაკრავი ქაღალდი; ფლაერები; საქაღალდეები საბუთებისათვის; ბლანკები, ნაბეჭდი; ავტოკალმები; დაფრანკვის მანქანები ოფისისთვის; მრუდთარგები; საამწყობო დაფები [პოლიგრაფია]; ნაგვის პარკები, ქაღალდის ან პლასტმასის; გეოგრაფიული რუკები; ზინები, საკანცელარიო დანიშნულების; წებო საკანცელარიო ან საყოფაცხოვრებო მიზნებისათვის; წებოვანა [წებო] საკანცელარიო ან საყოფაცხოვრებო მიზნებისათვის; ინსტრუმენტები ზედაპირზე მარმარილოს ან ძვირფასი მერქნის ფაქტურის იმიტაციისათვის; ნაბეჭდი გრაფიკული მასალა; გრაფიკული გამოსახულებები; გრაფიკული რეპროდუქციები; მისალოცი ღია ბარათები; წებოვანი ტილო საკანცელარიო მიზნებისათვის; წებვადი ლენტები [საკანცელარიო]; გუმფისი [წებო] საკანცელარიო ან საყოფაცხოვრებო მიზნებისათვის; მუშტაბელები [ხელის საყრდენები] მხატვრებისათვის; ქაღალდის ცხვირსახოცები; ეტიკეტების მისაწებებელი ხელის მოწყობილობები; ხელწერის ნიმუშები; ქუდის მუყაოს კოლოფები; ჰექტოგრაფები; ჰისტოლოგიური ანათალები [პრეპარატები, თვალსაჩინოება]; ჩეკების წიგნაკის დამჭერები; ბეჭდისა და შტემპლის დამჭერები; მღებავის ლილვაკები; ტენიანობის მაკონტროლებელი ქაღალდის ან პლასტმასის ფურცლები, საკვები პროდუქტის შესანახად; კარტოთეკის ბარათები; რეესტრები; ტუში; მელანი; შტემპლის ბალიშები; კოპირების ლენტები; საღებავის დასატანი ტილოს ქსოვილები დოკუმენტების რეპროდუცირების მანქანებისათვის; სამრავლებელ აპარატებში საღებავის დასატანი ტილოს ქსოვილები; საწერი მოწყობილობები; ჩხირები ტუშით წერისათვის; სამელნები; მელნის ქვა [სატუშები]; თევზის წებო საკანცელარიო ან საყოფაცხოვრებო მიზნებისათვის; ქაღალდის ან მუყაოს იარლიყები; ჩანაწერების წიგნები; ლანგრები კორესპონდენციისათვის; ლითოგრაფიის ქვები; ლითოგრაფიები [ხელოვნების ნიმუშები]; ლითოგრაფიები; ფურცლების სწრაფჩამკერები [ბაინდერები]; რგო-

ლებიანი სწრაფმკერები; მნათი ქაღალდი; ჟურნალები [პერიოდული გამოცემები]; მაგნიტური დაფები [საოფისე რეკვიზიტები]; ქვითრების წიგნაკები; სახელმძღვანელოები; მოსანიშნი ცარცი; მარკერები [საკანცელარიო]; ქაღალდის ქვესადებები ლუდის ჭიქებისთვის; მეზუზას ყუთები; მეზუზას პერგამენტები; მიმოგრაფები; სამერწი თიხა; სამერწი მასალა; სამერწი პასტა; ცვილი მოდელირებისათვის, სტომატოლოგიაში გამოსაყენებლის გარდა; წებოწასმული ზედაპირის დამტენიანებლები [ოფისის საკუთნო]; დამტენიანებლები [ოფისის საკუთნო]; საფულეები; ყალიბები სამერწი თიხისთვის [ხელოვანის მასალები]; მუსიკალური მისალოცი ღია ბარათები; ბეიჯების ბუდეები [საკანცელარიო საკუთნო]; სამკერდე ნიშნები (ბეიჯები) პიროვნების, ორაგინაციის, კომპანიის და ა. შ. სახელის მითითებით [ოფისის საკუთნო]; საინფორმაციო ბიულეტენები; გაზეთები; კალმები; ოქროს კალმები; უბის წიგნაკები; ნუმერატორები; ციფრული ტიპოგრაფიული ლიტერები; სამწყობო საპწკარები; პერფორატორები; ოფისის საკუთნო, ავეჯის გარდა; ოლეოგრაფიები; ორიგამის ასაწყობი ქაღალდი; გახამებული შესაფუთი მასალა; შესაფუთი [ჩასადები, დასატენი] მასალები, ქაღალდის ან მუყაოს; სატენი მასალა, ქაღალდის ან მუყაოს; ბლოკნოტები [საკანცელარიო]; გვერდის დამჭერები; კოლოფები სახატავი საგნებისთვის, სასკოლო; სახატავი ფუნჯები; მხატვრის ფუნჯები; მოლბერტები; ფერწერული ნახატები [სურათები], ჩარჩოიანი ან უჩარჩოო; საღებავების ტაბაკი; პალიტრები მხატვრებისათვის; ბროშურები; პანტოგრაფები; ქაღალდი; ქაღალდის სამაგრები; ქაღალდის ტომრები სამედიცინო ინსტრუმენტების სტერილიზაციაში გამოსაყენებლად; ქაღალდის ბაფთები, გარდა გალანტერეისა და თმის მოსართავისა; ქაღალდების სამაგრები; ყავის გასაფილტრი ქაღალდი; გადასაკეცი მოწყობილობები [საკანცელარიო]; ქაღალდის საჭრელები [ოფისის საკუთნო]; ქაღალდები სამედიცინო საკვლევი მაგიდებისთვის; რენტგენის ქაღალდები; ქაღალდი თვითმწერისათვის; ქაღალდის საჭრელი დანები [წერილის გასახსნელები]; ქაღალდის ლენტები, გარდა გალანტერეისა და თმის მოსართავისა; ქაღალდი ხუანი [ჩინური ხატვისა და კალიგრაფიისათვის]; ქაღალდის ფურცლები; საოფისე საქმიანობისთვის გამოსაყენებელი ქაღალდის დასაქუცმაცებელი ინსტრუმენტები; ბარათები და ქაღალდის ლენტები კომპიუტერული პროგრამის ჩასაწერად; პრეს-პაპიე; ქაღალდის საწმენდები; პაპიე-მაზე;

პერგამენტის ქაღალდი; პასპორტის ყდები; პასტელი [ფანქრები]; პენალები; ფანქრის დამჭერები; ავტომატური ფანქრები; გრიფელები ფანქრებისათვის; ფანქრები; ფანქრის სათლელები, ელექტრული ან არაელექტრული; ფანქრის სათლელი მოწყობილობები, ელექტრული ან არაელექტრული; კალმისტრის დამჭერები; ტარები კალმისათვის; კალმისტრები [ოფისის საკუთნო]; კალმის საწმენდები; ჟაკარდული ქსოვის დაზგების პერფორატორები; პერიოდული გამოცემები; ფოტოგრაფიურები; ქვესადგამები ფოტოსურათისათვის; ფოტოსურათები [დაბეჭდილი]; სურათები, ნახატები; განცხადებების დაფები, ქაღალდის ან მუყაოს; მაგიდის ქაღალდის ქვეშაფენები; სათესი ქაღალდი [საკანცელარიო მასალა]; პოლიეთილენის ერთჯერადი პარკები შინაურ ცხოველთა დანაგვიანების გასაწმენდად; ბუშტებიანი პლასტმასის ფურცლები შეფუთვის ან დაფასობისთვის; ელასტიკური პლასტიკური გარსები შტაბელირებისათვის; პლასტმასის შესაფუთი ფურცლები; პლასტიკური მასალები მერწვისათვის; პოლიმერის სამერწი თიხა; პორტრეტები; საფოსტო მარკები; ღია ბარათები; აფიშები, პლაკატები; დაბეჭდილი კუპონი, ტალონი; ნაბეჭდი მასალა; ბეჭდვითი გამოცემები; დაბეჭდილი სანოტო ფურცელი; ნაბეჭდი განრიგები; ოფსეტური ტილოები, არაქსოვილის; რეგლეტები; ტიპოგრაფიული კლიშე; ტიპოგრაფიული კომპლექტები, პორტატული [ოფისის საკუთნო]; ტიპოგრაფიული შრიფტები; ესტამპები; პროსპექტები; დამცავი ყდები წიგნებისთვის; ქაღალდის სახვრეტელები [ოფისის საკუთნო]; მოძრავი კოჭები ბეიჯებისთვის [ოფისის საკუთნო]; ბრინჯის ქაღალდი; ლილვაკები საბეჭდი მანქანებისათვის; რეზინის სამლელები; სასკოლო ნივთები; საფხეკები [სამლელი საშუალება] ოფისისათვის; საკანცელარიო დასალუქი მასალა; დასალუქი მოწყობილობები ოფისისათვის; დასალუქი ბეჭდები; დასალუქი ობლატები; ლუქი; ბეჭდები; თვითწებვადი ლენტები საკანცელარიო ან საყოფაცხოვრებო მიზნებისათვის; საკერავი ნიმუშები, თარგები; მეორადი ცელულოზის რბილი შესაფუთი ფურცლები; გერბები ჰერალდიკური გამოსახულებებით [ქაღალდის ბეჭდები]; ქაღალდის ან პლასტმასის პარკები საყიდლებისთვის; ფირნიშები ქაღალდის ან მუყაოსაგან; ვერცხლის კილიტა; გრიფელები; სიმღერების კრებულები; სასუვენირე ბანკნოტები; კოჭები კოპირების ლენტისათვის; შესასხურებელი ცარცი; ოთხხაზნაგა სახაზავები; კუთხედები; შტემპელის ბალიშები; ქვესადგამები ბეჭდების, შტემპელებისა და შტა-

მკვებისათვის; შტემპელები; ქვესადგამები კალმისტრებისა და ფანქრებისათვის; სტეპლერები [ოფისის საკუთნო]; ბუბკო [სახამებლის წებო] საკანცელარიო ან საყოფაცხოვრებო მიზნებისათვის; საკანცელარიო საქონელი; პაპიე-მაშეს მინიატურული ქანდაკებები, სტატუები; სტეატიტი [თერმის ცარცი]; ფოლადის ლიტერები; ფოლადის კალმები; ტრაფარეტისა და შაბლონის ბუდეები; ტრაფარეტები, სახატავი; ტრაფარეტები, შაბლონები; ტრაფარეტები საკვების ან სასმელის გასაფორმებლად; ლეკალოები; თვითწებვადი ეტიკეტები; რაისშინები; ქაღალდის სუფრები; მაგიდის ქაღალდის თეთრეული; მაგიდის ქაღალდის ქვეშაფენები; მაგიდის ქაღალდის ხელსახოცები; ქაღალდის მაგიდის საფარი; კართოტეკის ბარათების დამჭერები; თერმის ცარცი; სასწავლო მასალა [ხელსაწყოების გარდა]; გლობუსები; ბილეთები; გრამის მოსაცილებელი ქაღალდის ხელსახოცები; ტულეტის ქაღალდი; ქაღალდის პირსახოცები; ქსოვილის კალკა; საჩნევი ნემსები; ქაღალდის კალკა; კალკები; სავაჭრო ბარათები, სათამაშო ბარათების გარდა; გადასაყვანი სურათები; ტრანსპარანტები [საკანცელარიო]; ლანგრები ფულის დათვლისა და დახარისხებისათვის; საბეჭდი მანქანის კლავიშები; ლენტები საბეჭდი მანქანისათვის; საბეჭდი მანქანები, ელექტრული ან არაელექტრული; ტიპოგრაფიული ლიტერები [ციფრული და ანბანური]; ვინიეტების დასამზადებელი მოწყობილობები; ვისკოზის შესაფუთი ფურცლები; ვასი [იაპონური ქაღალდი]; გასანთლული ქაღალდი; მერქნის მასის მუყაო; მერქნის მასის ქაღალდი; შესაფუთი ქაღალდი; საწერი ინსტრუმენტების დასამაგრებელი სამაჯურები; დაფის საწმენდები; საწერი ფუნჯები; საწერი მოწყობილობები; საწერ-ქაღალდის კომპლექტი; საწერი ცარცი; საწერი კომპლექტები; საწერი საკუთნო; რვეულები; საწერი ქაღალდი; გრიფელის დაფები.

25 – წებოვანი აზღუდეები; სტიქარი; დაბალყელიანი, კოჭამდე ფეხსაცმელი; წინსაფრები [ტანსაცმელი]; ჰალსტუხი-ბაფთა განიერი ბოლოებით; ბავშვის შარვლები (საცვლები); ბანდანები [ყელსახვევი, თავსაფარი]; საბანაო ქუდეები; საბანაო კოსტიუმი; საბანაო ტრუსები; აბაზანის ხალათები; საბანაო სანდლები; საბანაო ჩუსტები; პლაჟის კოსტიუმები; პლაჟის ფეხსაცმელი; ქამრები [ტანსაცმელი]; ბერეტები; საბავშვო გულსაფრები, არაქაღალდის; სახელოებიანი საბავშვო გულსაფრები, არაქაღალდის; ბოა, გორჟეტი [ბეწვის მოსახვევი]; კორსაჟები [ქალის

თეთრეული]; ჩექმები; სპორტული ყელიანი ფეხსაცმელი; ჩექმის ყელი; მოკრივის შორტები; ტანსაცმლის დამჭერები [აჭიმი]; ბიუსტპალტერები, აზღუდეები; ბრიჯები; ლიფები; ქუდის წინაფრა; კეპები [თავსაბურავი]; შესამოსელი [საეკლესიო სამოსი]; ტანსაცმელი; სხეულის გასახდომი მასალის შემცველი ტანსაცმელი; ტანმოვარჯიშის ტანსაცმელი; ტანსაცმელი დიოდური ნათებით; ხელოვნური ტყავის ტანსაცმელი; ტყავის ტანსაცმელი; მანტოები; საყელოები [ტანსაცმელი]; კომბინეზონები [ტანსაცმელი]; გრაციები; კორსეტები [ქვედა საცვალი]; მანჟეტები; ველოსიპედისტის ხელთათმანები; ველოსიპედისტის ტანსაცმელი; მოსახსნელი საყელოები; კაბები; ხალათები; კაბის ილიის საოფლე; ხელთათმანები სატრანსპორტო საშუალების სამართავად; საყურისები [ტანსაცმელი]; ამოქარგული ტანსაცმელი; ესპადრილები; სახის დასაფარი საშუალებები, არა სამედიცინო ან სანიტარული დანიშნულების; უთითო ხელთათმანები; მეთევზის ჟილეტები, ქურთუკები; ლითონის ნაწილები ფეხსაცმლისთვის; ფეხბურთის ბუცები; ფეხის მუფტები, არაელექტრული; ფეხსაცმელი; ფეხსაცმლის წინა ნაწილის პირები; ბეწვის მოსახამები; ბეწვეული [ტანსაცმელი]; გაბარდინის ტანსაცმელი; გეტრები; გამაშის, შარვლის საკოჭურები; კალოშები; წვივსაკრავები; სარტყელი, ქამარი [ქვედა საცვალი]; ხელთათმანები [ტანსაცმელი]; ტანმოვარჯიშის ფეხსაცმელი; თმის შეჭრისას გამოსაყენებელი მოსახამები; დაბალყელიანი ფეხსაცმელი; ქუდის კარკასები [ჩარჩოები]; ქუდეები; შუბლსაკრავები [სამოსი]; თავსაფრები; თავსაბურავი; ფეხსაცმლის საქუსლები; მაღალყელიანი წინდის ორმაგი ქუსლები; ფეხსაცმლის ქუსლის დამცავები; ფეხსაცმლის ქუსლები; კაპიუმონები; ტრიკოტაჟის ნაწარმი; დაბამები; ქურთუკები; ჯერსის ტანსაცმელი; მიუდოს ფორმა; კაბა-სვიტერები; სარაფნები [ზედა სამოსი]; პულოვერები, სვიტერები; კარატეს ფორმა; კიმონო; ქალის ქვედა საცვალი; ნაქსოვი ტანსაცმელი; ზონრიანი დაბალყელიანი ფეხსაცმელი; რეზინის სამოსი; ახალშობილის თეთრეულისა და ტანსაცმლის კომპლექტი; გამაშები [თბილი წინდის ნაწარმი]; ლეგინები [შარვალი]; ტრიკო [აკრობატის ან მოცეკვავის კოსტიუმი]; ლივრეები; ოლარი, გინგილა [საეკლესიო სამოსი]; მანტილიები; მასკარადის კოსტიუმები; მიტრა [საეკლესიო თავსაბურავი]; ხელჯაგები; ქამარისაფულები [ტანსაცმელი]; ავტომობილისტის ტანსაცმელი; მუფტები [ტანსაცმელი]; ჰალსტუხები; კისერზე ჩამოსაცმელი შარვები; მოცურე-

ბის საწინააღმდეგო მოწყობილობები ფეხსაცმლისთვის; ზედა ტანსაცმელი; ბლუზები, ბლუზონები; პალტოები; ქაღალდის ტანსაცმელი; ქაღალდის ქუდეები [სამოსი]; პარკა; პელერინები; ქურქები; ქვედაკაბები; ჯიბეები ტანსაცმლისათვის; გულჯიბის ცხვირსახოცები; პონჩოები; პიჟამები; რამგარდი [კანის დაზიანებისგან დამცავი პლასტიკური მასალის სამოსი]; მზა ტანსაცმელი; მზა სარჩული [ტანსაცმლის დეტალი]; სანდლები; სარი [ინდოელი ქალის სამოსი]; სარონგი; სარტყელი, ტანსაცმლის აქსესუარი; შარფები; შალეები; პერანგის გულისპირები; პერანგები; პერანგის კოკეტები; ფეხსაცმელი; მოკლესახელოიანი პერანგები; საშხაპე ქუდეები; სათხილამურო ფეხსაცმელი; სათხილამურო ხელთათმანები; ქვედატანები, ქვედაწელეები; ქვედაბოლო-შორტები; უფარფლებო მრგვალი ქუდეები; საძილე ნიღბები; ფოსტლები, საშინაო ფეხსაცმელი; კომბინაცია [ქვედა საცვალი]; წინდები; წინდის ლეკვერთხები; ლანჩები; გეტრები; ტრიკოტაჟის ნაწარმი სპორტისათვის; სპორტული ფეხსაცმელი; სპორტული მაისურები ათლეტიკისათვის; სპორტული ტანსაცმელი დამაგრებული ციფრული სენსორებით; მაღალყელიანი წინდები; მაღალყელიანი წინდის სამაგრები; ფეხბურთის ბუცის კოტები; ქურთუკები [ტანსაცმელი]; კოსტიუმები; ოფლის შემწოვი წინდები; ოფლის შემწოვი მაღალყელიანი წინდები; ოფლის შემწოვი საცვლები; ბოდი [ქალის ქვედა საცვალი]; მოკლესახელოიანი მაისურები; კოლგოტები; ფეხსაცმლის ჭვინტები; ტოგები; ცილინდრები; შარვლები; ჩალმა; ტრუსები; ქვედა საცვალი; უნიფორმა; ვალინკები [თექის ჩექმები]; პირბადე, ვუალი [სამოსი]; წინაფრა, რომელიც წარმოადგენს თავსაბურავს; ყილეტები; რბილი ხელთათმანები სენსორული ეკრანის მქონე მოწყობილობებისთვის; წყალგაუმტარი ტანსაცმელი; რანტები ფეხსაცმლისთვის; კომბინიზონები წყლის თხილამურებზე სასრიალოდ; ბარტყულა [ბერ-მონაზვნის თავსაბურავი]; საბო [ხის ფეხსაცმელი].

35 – მომხმარებელთა მიმართ ლოიალობის პროგრამების ადმინისტრირება; რეგულარული ავიაგზავრებისთვის სპეციალური პროგრამების ადმინისტრირება; ადმინისტრაციული დახმარება ტენდერებში მონაწილეობის მისაღებად; საქონელზე შეკვეთების პროცესების მართვა; ადმინისტრაციული მომსახურება პაციენტთათვის სამედიცინო მიმართვების გაცემაში; საქმიანობის სხვა ადგილზე განთავსების მომსა-

ხურება; რეკლამა; სარეკლამო სააგენტოების მომსახურება; რეკლამა ფოსტით; სარეკლამო მომსახურება მესამე პირთათვის ბრენდის იდენტურობის შესაქმნელად; საკონსულტაციო მომსახურება ბიზნესის მართვის სფეროში; შეხვედრების შეხსენება [საოფისე სამსახური]; შეხვედრების ორგანიზება [საოფისე სამსახური]; გაზეთებზე ხელმოწერის ორგანიზება მესამე პირთათვის; სხვებისთვის ელექტრონულად გადასახადის მომსახურებების [ETC] გამოწერის უზრუნველყოფა; სატელეკომუნიკაციო მომსახურებაში აბონირების ორგანიზება მესამე პირთათვის; აუქციონის მომსახურება; აფიშების განთავსება; საბუღალტრო დოკუმენტაციის წარმოება; კომერციული საქმიანობის შეფასება; კომერციული საქმიანობის აუდიტი; ბიზნეს საკონსულტაციო მომსახურებები ციფრული ტრანსფორმაციისთვის; ბიზნესის ეფექტურობის ექსპერტიზა; ცნობები საქმიანი ოპერაციების შესახებ; საშუამავლო მომსახურება ბიზნესში კერძო ინვესტორებისა და დაფინანსების საჭიროების მქონე პირთა მოსაძიებლად; ბიზნეს საშუამავლო მომსახურებები სხვადასხვა სპეციალისტის კლიენტებთან დასაკავშირებლად; კვლევები ბიზნესის სფეროში; კონსულტაციები ბიზნესის მართვისა და ორგანიზაციის საკითხებში; დახმარება საქმიანობის მართვაში; კონსულტაციები ბიზნესის მართვაში; შტატგარეშე თანამშრომლების საქმიანობის მართვა; სასტუმროების ბიზნესის მართვა; შემოქმედებითი ბიზნესის მართვა; საკომპენსაციო პროგრამების საქმიანი მართვა მესამე პირთათვის; სპორტული მენეჯმენტი; კონსულტაციები ბიზნესის ორგანიზებაში; ბიზნეს პროექტების მართვის მომსახურება სამშენებლო პროექტებისთვის; კონიუქტურული კვლევები ბიზნესში; საქონლისა და მომსახურების ლიცენზირების კომერციული ადმინისტრირება მესამე პირთათვის; კომერციული საინფორმაციო სააგენტოების მომსახურება; კომერციული საშუამავლო მომსახურება; კომერციული ლობირება; დახმარება კომერციული ან სამრეწველო საწარმოების მართვაში; კონკურენტული დაზვერვის სამსახური; ინფორმაციის ომპილაცია კომპიუტერულ მონაცემთა ბაზაში; სტატისტიკური მონაცემების შეგროვება; ინფორმაციული ინდექსების შედგენა კომერციული ან სარეკლამო მიზნებისთვის; მონაცემთა ავტომატიზირებული ბაზის მართვა; სამედიცინო ჩანაწერებისა და ფაილების კომპიუტერული მართვა; კომერციული ღონისძიებების ჩატარება; კონსულტაციები სარეკლამო კომუნიკაციის სტრატეგიის საკით-

ხებში; კონსულტაციები საზოგადოებასთან ურთიერთობის სტრატეგიის საკითხებში; მომხმარებელთა პროფილის განსაზღვრა კომერციული ან საბაზრო მიზნებისთვის; კორპორაციული საკომუნიკაციო მომსახურება; თვითღირებულების ანალიზი; მონაცემთა დამუშავების მომსახურება [საოფისე ფუნქციები]; მონაცემთა მოძიება კომპიუტერულ ფაილებში მესამე პირთათვის; საქონლის დემონსტრირება; სარეკლამო კონცეფციების განვითარება; სარეკლამო მასალის დაგზავნა ფოსტით; სარეკლამო მასალის გავრცელება; ნიმუშების გავრცელება; ანგარიშების შედგენა საბუღალტრო აღრიცხვის წარმოების შესახებ; ეკონომიკური პროგნოზირება; დაქირავების სააგენტოების მომსახურება; ფინანსური აუდიტი; საჩუქრების ჩამონათვალის შედგენა; იმპორტ-ექსპორტის სააგენტოების მომსახურება; ინფლიუენსერ-მარკეტინგი [გავლენის მარკეტინგი]; ბიზნესის დროებითი მართვა; ანგარიშ-ფაქტურის გამოწერა; რეკლამის მაკეტინგები; ლიდოგენერაციის მომსახურება; მარკეტინგი; მარკეტინგი საგამომცემლო პროგრამული უზრუნველყოფის სფეროში; ბაზრის კვლევა; მომსახურება ბაზრის კვლევაში; ბაზრის შესწავლა; საინფორმაციო საშუალებებთან დაკავშირებული მომსახურება; მოდელების მიერ გაწეული მომსახურება საქონლის რეკლამის ან გასაღებაში ხელშეწყობის მიზნით; შეთანხმებების დადება კომერციული ოპერაციების შესახებ მესამე პირთათვის; ბიზნეს სფეროში მესამე პირთათვის მოლაპარაკებების წარმოება; პრესის მიმოხილვა; საოფისე აპარატურის და აღჭურვილობის გაქირავება; ოფისის მანქანებისა და აღჭურვილობის გაქირავება; ონლაინ რეკლამა კომპიუტერული ქსელის საშუალებით; რესტორნებიდან საკვების გამოტანისა და მიტანის ონლაინ შეკვეთის მომსახურება; ჩამოტვირთვადი და წინასწარ ჩაწერილი მუსიკისა და ფილმების ონლაინ საცალო ვაჭრობა; ჩამოტვირთვადი ციფრული მუსიკის საცალო ვაჭრობის ონლაინ მომსახურება; ჩამოტვირთვადი ზარების მელოდიების საცალო ვაჭრობის ონლაინ მომსახურება; საზოგადოებრივი აზრის შესწავლა; გამოფენების ორგანიზება კომერციული ან სარეკლამო მიზნით; მოდის ჩვენებების ორგანიზება სარეკლამო მიზნით; ბაზრობების ორგანიზება; გარე რეკლამირება; გარე რესურსებით ადმინისტრაციული მართვა კომპანიებისთვის; აუტსორსინგი - გარე რესურსების მოზიდვა ბიზნესის დასახმარებლად; „ერთი დილაკით გადახდის“ რეკლამირება; საგადასახადო უწყისების მომზადება; პერსონალის მენე-

ჯმენტთან დაკავშირებული კონსულტაციები; საშტატო პერსონალის დაკომპლექტება; ფოტოასლირების მომსახურება; ბიზნესის მომგებიანობაზე კვლევების მომზადება; საქონლის პრეზენტაცია მასობრივი ინფორმაციის საშუალებებით საცალო ვაჭრობის მიზნით; ფასების შედარების მომსახურება; მომარაგების მომსახურება მესამე პირთათვის [საქონლისა და მომსახურების შესყიდვა სხვა მეწარმეებისათვის]; სარეკლამო ფილმების წარმოება; ტელემაღაზიების პროგრამების წარმოება; პროფესიული კონსულტაციები ბიზნესის სფეროში; სპორტული ღონისძიებების დროს საქონლისა და მომსახურების მხარდაჭერა და წახალისება; საქონლის პოპულარიზაცია ინფლუენსერების საშუალებით; საქმიანი ინფორმაცია; საქმიანი ინფორმაციით უზრუნველყოფა ვებსაიტების საშუალებით; კომერციული და საქმიანი საკონტაქტო ინფორმაციის უზრუნველყოფა; კომერციული ინფორმაცია და რჩევები მომხმარებლებისთვის ნაწარმისა და მომსახურების არჩევის შესახებ; სატელეფონო ცნობარის ინფორმაციის მიწოდება; მომხმარებელთა შეფასების ანალიზი კომერციული და სარეკლამო მიზნებისთვის; საზოგადოებრივი აზრის ანალიზი კომერციული და სარეკლამო მიზნებისთვის; საქონლისა და მომსახურების მყიდველების და გამყიდველების (ბაიერების) ონლაინ სავაჭრო ადგილებით უზრუნველყოფა; ფსიქოლოგიური ტესტირება პერსონალის შერჩევისას; სარეკლამო ტექსტების გამოქვეყნება; სარეკლამო მასალის გაქირავება; საზოგადოებასთან ურთიერთობის მომსახურება; რადიორეკლამა; მიმღების მომსახურებები სტუმრებისთვის [საოფისე ფუნქციები]; წერილობითი შეტყობინებებისა და მონაცემების რეგისტრაცია; სარეკლამო სივრცის გაქირავება; მასობრივი ინფორმაციის საშუალებებში სარეკლამო დროის გაქირავება; ბილბორდების გაქირავება [სარეკლამო დაფები]; სალაროს აპარატების გაქირავება; საოფისე აღჭურვილობის გაქირავება ერთ სივრცეში მომუშავე სხვადასხვა კომპანიებისთვის; ფოტოპირების გადამღები მოწყობილობების გაქირავება; სავაჭრო დახლების გაქირავება; სავაჭრო ავტომატების გაქირავება; ფარმაცევტული, ვეტერინარული, ჰიგიენური პრეპარატებითა და სამედიცინო საკუთნოთი საცალო ვაჭრობის მომსახურება; ხელოვნების გალერეების მიერ ხელოვნების ნამუშევრების საცალო ვაჭრობის მომსახურების უზრუნველყოფა; პურ-ფუნთუშეულის პროდუქტებთან დაკავშირებული საცალო ვაჭრობის მომსახურება; საქონლის გასაღებაში ხელშეწყობა

მესამე პირთათვის; სარეკლამო სცენარებისთვის ტექსტების წერა; გაყიდვების ხელშეწყობის სამიზნო სისტემების ოპტიმიზაციის მომსახურება; სამდივნო სამსახური; ვიტრინების გაფორმება; სტენოგრაფიული მომსახურება; სპონსორების მოძიება; ინფორმაციის სისტემატიზაცია კომპიუტერის მონაცემთა ბაზაში; მიზნობრივი მარკეტინგი; საგადასახადო დეკლარაციებთან დაკავშირებული მომსახურება; საგადასახადო დეკლარაციის შედგენა; ტელემარკეტინგის მომსახურება; სატელეფონო მოპასუხეთა სამსახური აბონენტის არყოფნის დროს; სატელეფონო კომუტატორის მომსახურება; ტელერეკლამა; შეტყობინებათა ჩაწერა [საკანცელარიო ფუნქციები]; ბეჭდვა; მონაცემების განახლება და შენახვა კომპიუტერის მონაცემთა ბაზებში; რეესტრებში ინფორმაციის განახლება და შენახვა; სარეკლამო მასალის განახლება; ვებსაიტების ჩამონათვალით უზრუნველყოფა კომერციული ან სარეკლამო მიზნებისთვის; საიტის მონახულების ოპტიმიზაცია; საბითუმო ვაჭრობა ფარმაცევტული, ვეტერინარული და ჰიგიენური პრეპარატებითა და სამედიცინო ხელსაწყოებით; ტექსტის დამუშავება; რეზიუმეს დაწერა მესამე პირთათვის; სარეკლამო ტექსტების შედგენა; საქონლის გაყიდვებში ხელშეწყობა მესამე პირთათვის; საცალო და საბითუმო ვაჭრობის მაღაზიების მომსახურება; საცალო და საბითუმო ვაჭრობის მომსახურება; ონლაინ საცალო ვაჭრობის მომსახურება; საცალო ვაჭრობის მომსახურება, მათ შორის, წინასწარი შეკვეთით.

(260) AM 2023 118289 A

(210) AM 118289

(220) 2022 06 24

(731) ჰასან სიულინი

გურიანოვ სტრ., 4, ბლდ. 2, აპტ. 229,
109548, მოსკოვი, რუსეთის ფედერაცია

(740) გიორგი თაქთაქიშვილი

(540)



(591) ყვითელი, ლურჯი

(531) 09.03.02; 09.03.13; 26.04.22; 26.04.24;

27.05.01; 27.05.04; 27.05.24; 29.01.12

(511)

16 – შემწოვი ფურცლები ქაღალდის ან პლასტმასის, საკვები პროდუქტების შესაფუთად; სა-

მისამართო მანქანები; მისამართიანი ფირფიტები ადრესოგრაფისათვის; მისამართიანი შტამპები; მწებავები საკანცელარიო ან საოჯახო გამოყენებისთვის; წებვადი ლენტის მისაწოდებელი მოწყობილობები [ოფისის საკუთნო]; წებვადი ლენტები საკანცელარიო ან საყოფაცხოვრებო მიზნებისათვის; სარეკლამო დაფები ქაღალდისგან ან მუყაოსგან; ალბომები; ალმანახები; ანიმაციური უჯრედები; შეტყობინების ბარათები; ფოტოსურათის მისაწებელი მოწყობილობები; აკვარელი; ფერწერული ნამუშევრები; არქიტექტურული მაკეტები; საანგარიშო ცხრილები; აკვარელის საღებავის გასახსნელი ჯამები; ატლასები; ტვირთის მიღების დამადასტურებელი ქაღალდის იარაღები; მიკროტალღურ ღუმლებში საკვების დასამზადებელი პარკები; შესაფუთი საშუალებები ქაღალდის ან პლასტმასისაგან [ტომრები, კონვერტები, პარკები, ჩანთები]; პერგამენტის ქაღალდი; ბურთულები ბურთულიანი ავტოკალმისათვის; ბანკნოტები; ქაღალდის ბანერი; შტრიხკოდების ლენტები; სახელოიანი გულსაფრები, ქაღალდის; ქაღალდის გულსაფრები ბავშვებისათვის; წებვადი ზოლები [სამკინძაო საქმე]; ბიოლოგიური ანათალი [პრეპარატი] მიკროსკოპში გამოსაკვლევად [თვალსაჩინოება]; საკლასო დაფები; დავთრები; ნახაზები [შუქპირები]; სამკინძაო მანქანები და მოწყობილობები [ოფისის საკუთნო]; სამკინძაო მასალა; წიგნების მწკრივის სამაგრები; ბუკლეტები; წიგნის სანიშნეები; წიგნები; ბოთლის მუყაოს ან ქაღალდის შემოსახვევები; ბოთლის მუყაოს ან ქაღალდის საფუთავები; ქაღალდის ან მუყაოს ყუთები; ქაღალდი დროშებისთვის; კალენდრები; ფერწერის ტილოები; ასლის გადასადები ქაღალდი; მუყაო; მუყაოს ტუბუსები; ბარათები; ბეჭდებისა და შტემპილების ყუთები; კატალოგები; ცარცი ლითოგრაფისათვის; ცარცის დამჭერები; ნახშირის ფანქრები; საჩვენებელი ჯოხები, არაელექტრონული; ქრომოლითოგრაფიები; სიგარის შემოსაკრავები; პლანშეტები მომჭერით; ბეიჯების სამაგრები [ოფისის საკუთნო]; საოფისე სამაგრები; ქსოვილი სამკინძაო სამუშაოსთვის; გრაფინის ქაღალდის სადგარები; გასაფერადებელი სურათები; გასაფერადებელი წიგნები; კომიქსები; ფარგლები; საამწყო მადიდები [ტიპოგრაფია]; საამწყო საპწკარები [პწკარედები]; ქაღალდის კონუსური პარკები; ასლის გადასადები ქაღალდი [საკანცელარიო]; სამკინძაო ზონრები; თხევადი კორექტორები [ოფისის საკუთნო]; შეცდომების გასასწორებელი მელანი [ჰელიოგრაფია]; კორექტორი ლენტები [ოფისის საკუთნო];

საკანცელარიო საქონელი; გარეკანები, ყდები [საკანცელარიო]; ქალაქის კონტინერები ნაღებისათვის; საკრედიტო ბარათების ჩამბეჭდავები, არაელექტრული; სტომატოლოგის ლანგრების გადასაფარებელი, ქალაქის; ქვეშადაბები საწერი მაგიდისთვის; კარადები სამუშაო მაგიდებისთვის [ოფისის საკუთნო]; დიაგრამები; კარტოთეკები; დოკუმენტის დამჭერები [საკანცელარიო საქონელი]; საბუთების ლამინირების აპარატები; უჯრებში ჩასაფენი ქალაქი, არომატიზებული ან არარომატიზებული; სახაზავი დაფები; ხაზვისა და ხატვის საკუთნო; ხაზვისა და ხატვის მასალები; ბლოკნოტები ხაზვის ან ხატვისათვის; სახაზავი კალმები [რანსფედერები, ხაზკალმები]; ჭიკარტები; სახაზავები; საფარგლები; როტატორები; ელასტიკური შესაკრავები; ელექტროკარდიოგრაფის ქალაქი; გალვანოსტერეოტიპები; ნაქარგობის ნიმუშები [შაბლონები]; გრავირების დაფები; გრავირები; კონვერტის დასალუქი მოწყობილობები ოფისისათვის; კონვერტები; საშლელი საშუალებები; საშლელი შაბლონები; გრავირების ნემსები; ოფორტები; საამკინძო ქსოვილები; ქალაქის კოსმეტიკური პირსახოცები; სწრაფჩამკერები [ოფისის საკუთნო]; მფილტრავი მასალა, ქალაქის; საფილტრავი ქალაქი; რეზინის სათითურები [ოფისის საკუთნო]; ქალაქის დროშები; ფლიტჩარტები [მაგნიტურ-მარკერული დაფები]; იატაკზე დასაკრავი სტიკერები; ყვავილების ქოთნების გარსაკრავი ქალაქი; ფლაერები; საქალაქები საბუთებისათვის; ბლანკები, ნაბეჭდი; ავტოკალმები; დაფრანკვის მანქანები ოფისისთვის; მრუდთარგები; საამწყობო დაფები [პოლიგრაფია]; ნაგვის პარკები, ქალაქის ან პლასტმასის; გეოგრაფიული რუკები; ბზინები, საკანცელარიო დანიშნულების; წებო საკანცელარიო ან საყოფაცხოვრებო მიზნებისათვის; წებოვანა [წებო] საკანცელარიო ან საყოფაცხოვრებო მიზნებისათვის; ინსტრუმენტები ზედაპირზე მარმარილოს ან ძვირფასი მერქნის ფაქტურის იმიტაციისათვის; ნაბეჭდი გრაფიკული მასალა; გრაფიკული გამოსახულებები; გრაფიკული რეპროდუქციები; მისალოცი ღია ბარათები; წებოვანი ტილო საკანცელარიო მიზნებისათვის; წებვადი ლენტები [საკანცელარიო]; გუმფისი [წებო] საკანცელარიო ან საყოფაცხოვრებო მიზნებისათვის; მუშტაბელები [ხელის საყრდენები] მხატვრებისათვის; ქალაქის ცხვირსახოცები; ეტიკეტების მისაწებებელი ხელის მოწყობილობები; ხელწერის ნიმუშები; ქუდის მუყაოს კოლოფები; ჰექტოგრაფები; ჰისტოლოგიური ანათა-

ლები [პრეპარატები, თვალსაჩინობა]; ჩეკების წიგნაკის დამჭერები; ბეჭდისა და შტემპელის დამჭერები; მღებავის ლილვაკები; ტენიანობის მაკონტროლებელი ქალაქის ან პლასტმასის ფურცლები, საკვები პროდუქტის შესანახად; კარტოთეკის ბარათები; რეესტრები; ტუში; მელანი; შტემპელის ბალიშები; კოპირების ლენტები; საღებავის დასატანი ტილოს ქსოვილები დოკუმენტების რეპროდუქციების მანქანებისათვის; სამრავლებელ აპარატებში საღებავის დასატანი ტილოს ქსოვილები; საწერი მოწყობილობები; ჩხირები ტუშით წერისათვის; სამელნები; მელნის ქვა [სატუშები]; თევზის წებო საკანცელარიო ან საყოფაცხოვრებო მიზნებისათვის; ქალაქის ან მუყაოს იარაღები; ჩანაწერების წიგნები; ლანგრები კორექსონდენციისათვის; ლითოგრაფიის ქვები; ლითოგრაფიები [ხელოვნების ნიმუშები]; ლითოგრაფიები; ფურცლების სწრაფჩამკერები [ბაინდერები]; რგოლებიანი სწრაფჩამკერები; მნათი ქალაქი; ჟურნალები [პერიოდული გამოცემები]; მაგნიტური დაფები [საოფისე რეკვიზიტები]; ქვითრების წიგნაკები; სახელმძღვანელოები; მოსანიშნი ცარცი; მარკერები [საკანცელარიო]; ქალაქის ქვესადებები ლუდის ჭიქებისთვის; მეზუზას ყუთები; მეზუზას პერგამენტები; მიმეოგრაფები; სამერწი თიხა; სამერწი მასალა; სამერწი პასტა; ცვილი მოდელირებისათვის, სტომატოლოგიაში გამოსაყენებლის გარდა; წებოწასმული ზედაპირის დამტენიანებლები [ოფისის საკუთნო]; დამტენიანებლები [ოფისის საკუთნო]; საფულეები; ყალიბები სამერწი თიხისთვის [ხელოვანის მასალები]; მუსიკალური მისალოცი ღია ბარათები; ბეიჯების ბუდეები [საკანცელარიო საკუთნო]; სამკერდე ნიშნები (ბეიჯები) პიროვნების, ორაგიზაციის, კომპანიის და ა. შ. სახელის მითითებით [ოფისის საკუთნო]; საინფორმაციო ბიულეტენები; გაზეთები; კალმები; ოქროს კალმები; უბის წიგნაკები; ნუმერატორები; ციფრული ტიპოგრაფიული ლიტერები; საამწყობო საპწკარები; პერფორატორები; ოფისის საკუთნო, ავეჯის გარდა; ოლეოგრაფიები; ორიგამის ასაწყობი ქალაქი; გახამებული შესაფუთი მასალა; შესაფუთი [ჩასადები, დასატენი] მასალები, ქალაქის ან მუყაოს; სატენი მასალა, ქალაქის ან მუყაოს; ბლოკნოტები [საკანცელარიო]; გვერდის დამჭერები; კოლოფები სახატავი საგნებისთვის, სასკოლო; სახატავი ფუნჯები; მხატვრის ფუნჯები; მოლბერტები; ვერწერული ნახატები [სურათები], ჩარჩოიანი ან უჩარჩო; საღებავების ტაბაკი; პალიტრები მხატვრებისათვის; ბროშურები; პანტოგრაფები;

ქაღალდი; ქაღალდის სამაგრები; ქაღალდის ტომრები სამედიცინო ინსტრუმენტების სტერილიზაციაში გამოსაყენებლად; ქაღალდის ბაფთები, გარდა გალანტერეისა და თმის მოსართავისა; ქაღალდების სამაგრები; ყავის გასაფილტრი ქაღალდი; გადასაკეცი მოწყობილობები [საკანცელარიო]; ქაღალდის საჭრელები [ოფისის საკუთნო]; ქაღალდები სამედიცინო საკვლევი მაგიდებისთვის; რენტგენის ქაღალდები; ქაღალდი თვითმწერისათვის; ქაღალდის საჭრელი დანები [წერილის გასახსნელები]; ქაღალდის ლენტები, გარდა გალანტერეისა და თმის მოსართავისა; ქაღალდი ხუანი [ჩინური ხატვისა და კალიგრაფიისათვის]; ქაღალდის ფურცლები; საოფისე საქმიანობისთვის გამოსაყენებელი ქაღალდის დასაქუცმაცებელი ინსტრუმენტები; ბარათები და ქაღალდის ლენტები კომპიუტერული პროგრამის ჩასაწერად; პრეს-პაპიე; ქაღალდის საწმენდები; პაპიე-მაშე; პერგამენტის ქაღალდი; პასპორტის ყდები; პასტელი [ფანქრები]; პენალები; ფანქრის დამჭერები; ავტომატური ფანქრები; გრიფელები ფანქრებისათვის; ფანქრები; ფანქრის სათლელეები, ელექტრული ან არაელექტრული; ფანქრის სათლელი მოწყობილობები, ელექტრული ან არაელექტრული; კალმისტრის დამჭერები; ტარები კალმისათვის; კალმისტრები [ოფისის საკუთნო]; კალმის საწმენდები; ჟაკარდული ქსოვის დაზგების პერფორატორები; პერიოდული გამოცემები; ფოტოგრაფიურები; ქვესადგამები ფოტოსურათისათვის; ფოტოსურათები [დაბეჭდილი]; სურათები, ნახატები; განცხადებების დაფები, ქაღალდის ან მუყაოს; მაგიდის ქაღალდის ქვეშაფენები; სათესი ქაღალდი [საკანცელარიო მასალა]; პოლიეთილენის ერთჯერადი პარკები შინაურ ცხოველთა დანაგვიანების გასაწმენდად; ბუმბუკიანი პლასტმასის ფურცლები შეფუთვის ან დაფასობისთვის; ელასტიკური პლასტიკური გარსები შტაბელირებისათვის; პლასტმასის შესაფუთი ფურცლები; პლასტიკური მასალები ძერწვისათვის; პოლიმერის სამერწი თიხა; პორტრეტები; საფოსტო მარკები; ღია ბარათები; აფიშები, პლაკატები; დაბეჭდილი კუპონი, ტალონი; ნაბეჭდი მასალა; ბეჭდვითი გამოცემები; დაბეჭდილი სანოტო ფურცელი; ნაბეჭდი განრიგები; ოფსეტური ტილოები, არაქსოვილის; რეგლეტები; ტიპოგრაფიული კლიშე; ტიპოგრაფიული კომპლექტები, პორტატული [ოფისის საკუთნო]; ტიპოგრაფიული შრიფტები; ესტამპები; პროსპექტები; დამცავი ყდები წიგნებისთვის; ქაღალდის სახვრეტელები [ოფისის საკუთნო]; მოძრავი კოჭები ბეიჯებისთვის

[ოფისის საკუთნო]; ბრინჯის ქაღალდი; ლილვაკები საბეჭდი მანქანებისათვის; რეზინის საშლელეები; სასკოლო ნივთები; საფხეკები [საშლელი საშუალება] ოფისისათვის; საკანცელარიო დასალუქი მასალა; დასალუქი მოწყობილობები ოფისისათვის; დასალუქი ბეჭდები; დასალუქი ობლატები; ლუქი; ბეჭდები; თვითწებვადი ლენტები საკანცელარიო ან საყოფაცხოვრებო მიზნებისათვის; საკერავი ნიმუშები, თარგები; მეორადი ცელულოზის რბილი შესაფუთი ფურცლები; გერბები ჰერალდიკური გამოსახულებებით [ქაღალდის ბეჭდები]; ქაღალდის ან პლასტმასის პარკები საყიდლებისთვის; ფირნიშები ქაღალდის ან მუყაოსაგან; ვერცხლის კილიტა; გრიფელები; სიმღერების კრებულები; სასუვენირე ბანკნოტები; კოჭები კომპიუტერის ლენტისათვის; შესახურებელი ცარცი; ოთხნახნაგა სახაზავები; კუთხედები; შტემპელის ბალიშები; ქვესადგამები ბეჭდების, შტემპელებისა და შტამპებისათვის; შტემპელები; ქვესადგამები კალმისტრებისა და ფანქრებისათვის; სტეპლერები [ოფისის საკუთნო]; ბუბკო [სახამებლის წებო] საკანცელარიო ან საყოფაცხოვრებო მიზნებისათვის; საკანცელარიო საქონელი; პაპიე-მაშეს მინიატურული ქანდაკებები, სტატუები; სტეპატიტი [თერძის ცარცი]; ფოლადის ლიტერები; ფოლადის კალმები; ტრაფარეტისა და შაბლონის ბუდეები; ტრაფარეტები, სახატავი; ტრაფარეტები, შაბლონები; ტრაფარეტები საკვების ან სასმელის გასაფორმებლად; ლეკალოები; თვითწებვადი ეტიკეტები; რაისშინები; ქაღალდის სუფრები; მაგიდის ქაღალდის თეთრეული; მაგიდის ქაღალდის ქვეშაფენები; მაგიდის ქაღალდის ხელსახოცები; ქაღალდის მაგიდის საფარი; კართოტეკის ბარათების დამჭერები; თერძის ცარცი; სასწავლო მასალა [ხელსაწყოების გარდა]; გლობუსები; ბილეთები; გრამის მოსაცილებელი ქაღალდის ხელსახოცები; ტუალეტის ქაღალდი; ქაღალდის პირსახოცები; ქსოვილის კალკა; საჩნევი ნემსები; ქაღალდის კალკა; კალკები; სავაჭრო ბარათები, სათამაშო ბარათების გარდა; გადასაყვანი სურათები; ტრანსპარანტები [საკანცელარიო]; ლანგრები ფულის დათვლისა და დახარისხებისათვის; საბეჭდი მანქანის კლავიშები; ლენტები საბეჭდი მანქანისათვის; საბეჭდი მანქანები, ელექტრული ან არაელექტრული; ტიპოგრაფიული ლიტერები [ციფრული და ანბანური]; ვინიეტების დასამზადებელი მოწყობილობები; ვისკოზის შესაფუთი ფურცლები; ვასი [იაპონური ქაღალდი]; გასანთლული ქაღალდი; მერქნის მასის მუყაო; მერქნის მასის ქაღალდი; შესაფუთი ქა-

დალდი; საწერი ინსტრუმენტების დასამაგრებელი სამაჯურები; დაფის საწმენდები; საწერი ფუნჯები; საწერი მოწყობილობები; საწერ-ქაღალდის კომპლექტი; საწერი ცარცი; საწერი კომპლექტები; საწერი საკუთონო; რვეულები; საწერი ქაღალდი; გრიფელის დაფები.

25 – წებოვანი აზღუდები; სტიქარი; დაბალყელიანი, კოჭამდე ფეხსაცმელი; წინსაფრები [ტანსაცმელი]; ჰალსტუხი-ბაფთა განიერი ბოლოებით; ბავშვის შარვლები (საცვლები); ბანდანები [ყელსახვევი, თავსაფარი]; საბანაო ქუდები; საბანაო კოსტიუმი; საბანაო ტრუსები; აბაჯანის ხალათები; საბანაო სანდლები; საბანაო ჩუსტები; პლაჟის კოსტიუმები; პლაჟის ფეხსაცმელი; ქამრები [ტანსაცმელი]; ბერეტები; საბავშვო გულსაფრები, არაქაღალდის; სახელოებიანი საბავშვო გულსაფრები, არაქაღალდის; ბოა, გორჟეტი [ბეწვის მოსახვევი]; კორსაჟები [ქალის თეთრეული]; ჩექმები; სპორტული ყელიანი ფეხსაცმელი; ჩექმის ყელი; მოკრივის შორტები; ტანსაცმლის დამჭერები [აჭიმი]; ბიუსტჰალტერები, აზღუდები; ბრიჯები; ლიფები; ქუდის წინაფრა; კეპები [თავსაბურავი]; შესამოსელი [საეკლესიო სამოსი]; ტანსაცმელი; სხეულის გასახდომი მასალის შემცველი ტანსაცმელი; ტანმოვარჯიშის ტანსაცმელი; ტანსაცმელი დიოდური ნათებით; ხელოვნური ტყავის ტანსაცმელი; ტყავის ტანსაცმელი; მანტოები; საყელოები [ტანსაცმელი]; კომბინეზონები [ტანსაცმელი]; გრაციები; კორსეტები [ქვედა საცვალი]; მანჟეტები; ველოსიპედისტის ხელთათმანები; ველოსიპედისტის ტანსაცმელი; მოსახსნელი საყელოები; კაბები; ხალათები; კაბის ილიის საოფლე; ხელთათმანები სატრანსპორტო საშუალების სამართავად; საყურისები [ტანსაცმელი]; ამოქარგული ტანსაცმელი; ესპადრილები; სახის დასაფარი საშუალებები, არა სამედიცინო ან სანიტარული დანიშნულების; უთითო ხელთათმანები; მეთევზის ჟილეტები, ქურთუკები; ლითონის ნაწილები ფეხსაცმლისთვის; ფეხბურთის ბუცები; ფეხის მუფტები, არაელექტრული; ფეხსაცმელი; ფეხსაცმლის წინა ნაწილის პირები; ბეწვის მოსახამები; ბეწვეული [ტანსაცმელი]; გაბარდინის ტანსაცმელი; გეტრები; გამაშის, შარვლის საკოჭურები; კალომები; წვივსაკრავები; სარტყელი, ქამარი [ქვედა საცვალი]; ხელთათმანები [ტანსაცმელი]; ტანმოვარჯიშის ფეხსაცმელი; თმის შეჭრისას გამოსაყენებელი მოსახამები; დაბალყელიანი ფეხსაცმელი; ქუდის კარკასები [ჩარჩოები]; ქუდები; შუბლსაკრავები [სამოსი]; თავსაფრები; თავ-

საბურავი; ფეხსაცმლის საქუსლები; მაღალყელიანი წინდის ორმაგი ქუსლები; ფეხსაცმლის ქუსლის დამცავები; ფეხსაცმლის ქუსლები; კაპიუმონები; ტრიკოტაჟის ნაწარმი; დაბაშები; ქურთუკები; ჯერსის ტანსაცმელი; ძიუდოს ფორმა; კაბა-სვიტერები; სარაფნები [ზედა სამოსი]; პულოვერები, სვიტერები; კარატეს ფორმა; კიმიონო; ქალის ქვედა საცვალი; ნაქსოვი ტანსაცმელი; ზონრიანი დაბალყელიანი ფეხსაცმელი; რეზინის სამოსი; ახალშობილის თეთრეულისა და ტანსაცმლის კომპლექტი; გამაშები [თბილი წინდის ნაწარმი]; ლეგინსები [შარვალი]; ტრიკო [აკრობატის ან მოცეკვავის კოსტიუმი]; ლივრეები; ოლარი, გინგილა [საეკლესიო სამოსი]; მანტილიები; მასკარადის კოსტიუმები; მიტრა [საეკლესიო თავსაბურავი]; ხელჯაგები; ქამარი-საფულეები [ტანსაცმელი]; ავტომობილისტის ტანსაცმელი; მუფტები [ტანსაცმელი]; ჰალსტუხები; კისერზე ჩამოსაცმელი შარვები; მოცურების საწინააღმდეგო მოწყობილობები ფეხსაცმლისთვის; ზედა ტანსაცმელი; ბლუზები, ბლუზონები; პალტოები; ქაღალდის ტანსაცმელი; ქაღალდის ქუდები [სამოსი]; პარკა; პელერინები; ქურქები; ქვედაკაბები; ჯიბეები ტანსაცმლისათვის; გულჯიბის ცხვირსახოცები; პონჩოები; პიჟამები; რაშგარდი [კანის დაზიანებისგან დამცავი პლასტიკური მასალის სამოსი]; მზა ტანსაცმელი; მზა სარჩული [ტანსაცმლის დეტალი]; სანდლები; სარი [ინდოელი ქალის სამოსი]; სარონგი; სარტყელი, ტანსაცმლის აქსესუარი; შარვები; შალები; პერანგის გულისპირები; პერანგები; პერანგის კოკეტები; ფეხსაცმელი; მოკლესახელოიანი პერანგები; საშხაპე ქუდები; სათხილამურო ფეხსაცმელი; სათხილამურო ხელთათმანები; ქვედატანები, ქვედაწელები; ქვედაბოლო-შორტები; უფარფლემო მრგვალი ქუდები; საძილე ნიღბები; ფოსტლები, საშინაო ფეხსაცმელი; კომბინაცია [ქვედა საცვალი]; წინდები; წინდის ლეკვერთხები; ლანჩები; გეტრები; ტრიკოტაჟის ნაწარმი სპორტისათვის; სპორტული ფეხსაცმელი; სპორტული მაისურები ათლეტიკისათვის; სპორტული ტანსაცმელი დამაგრებული ციფრული სენსორებით; მაღალყელიანი წინდები; მაღალყელიანი წინდის სამაგრები; ფეხბურთის ბუცის კოტები; ქურთუკები [ტანსაცმელი]; კოსტიუმები; ოფლის შემწოვი წინდები; ოფლის შემწოვი მაღალყელიანი წინდები; ოფლის შემწოვი საცვლები; ბოდი [ქალის ქვედა საცვალი]; მოკლესახელოიანი მაისურები; კოლგოტები; ფეხსაცმლის ჭვინტები; ტოგები; ცილინდრები; შარვლები; ჩაღმა; ტრუსები; ქვედა საცვალი; უნი-

ფორმა; ვალინკები [თექის ჩექმები]; პირბადე, ვუალი [სამოსი]; წინაფრა, რომელიც წარმოადგენს თავსაბურავს; ყილეტები; რბილი ხელთათმანები სენსორული ეკრანის მქონე მოწყობილობებისთვის; წყალგაუმტარი ტანსაცმელი; რანტები ფეხსაცმლისთვის; კომბინიზონები წყლის თხილამურებზე სასრილოდ; ბარტყულა [ბერ-მონაზვნის თავსაბურავი]; საბო [ხის ფეხსაცმელი].

35 – მომხმარებელთა მიმართ ლოიალობის პროგრამების ადმინისტრირება; რეგულარული ავიაგზავრებისთვის სპეციალური პროგრამების ადმინისტრირება; ადმინისტრაციული დახმარება ტენდერებში მონაწილეობის მისაღებად; საქონელზე შეკვეთების პროცესების მართვა; ადმინისტრაციული მომსახურება პაციენტთათვის სამედიცინო მიმართვების გაცემაში; საქმიანობის სხვა ადგილზე განთავსების მომსახურება; რეკლამა; სარეკლამო სააგენტოების მომსახურება; რეკლამა ფოსტით; სარეკლამო მომსახურება მესამე პირთათვის ბრენდის იდენტურობის შესაქმნელად; საკონსულტაციო მომსახურება ბიზნესის მართვის სფეროში; შეხვედრების შეხსენება [საოფისე სამსახური]; შეხვედრების ორგანიზება [საოფისე სამსახური]; გაზეთებზე ხელმოწერის ორგანიზება მესამე პირთათვის; სხვებისთვის ელექტრონულად გადასახადის მომსახურებების [ETC] გამოწერის უზრუნველყოფა; სატელეკომუნიკაციო მომსახურებაში აბონირების ორგანიზება მესამე პირთათვის; აუქციონის მომსახურება; აფიშების განთავსება; საბუღალტრო დოკუმენტაციის წარმოება; კომერციული საქმიანობის შეფასება; კომერციული საქმიანობის აუდიტი; ბიზნეს საკონსულტაციო მომსახურებები ციფრული ტრანსფორმაციისთვის; ბიზნესის ეფექტურობის ექსპერტიზა; ცნობები საქმიანი ოპერაციების შესახებ; საშუალო მომსახურება ბიზნესში კერძო ინვესტორებისა და დაფინანსების საჭიროების მქონე პირთა მოსაძიებლად; ბიზნეს საშუალო მომსახურებები სხვადასხვა სპეციალისტის კლიენტებთან დასაკავშირებლად; კვლევები ბიზნესის სფეროში; კონსულტაციები ბიზნესის მართვისა და ორგანიზაციის საკითხებში; დახმარება საქმიანობის მართვაში; კონსულტაციები ბიზნესის მართვაში; შტატ-გარეშე თანამშრომლების საქმიანობის მართვა; სასტუმროების ბიზნესის მართვა; შემოქმედებითი ბიზნესის მართვა; საკომპენსაციო პროგრამების საქმიანი მართვა მესამე პირთათვის; სპორტული მენეჯმენტი; კონსულტაციები

ბიზნესის ორგანიზებაში; ბიზნეს პროექტების მართვის მომსახურება სამშენებლო პროექტებისთვის; კონიუქტურული კვლევები ბიზნესში; საქონლისა და მომსახურების ლიცენზირების კომერციული ადმინისტრირება მესამე პირთათვის; კომერციული საინფორმაციო სააგენტოების მომსახურება; კომერციული საშუალო მომსახურება; კომერციული ლობირება; დახმარება კომერციული ან სამრეწველო საწარმოების მართვაში; კონკურენტული დაზვერვის სამსახური; ინფორმაციის ომპილაგია კომპიუტერულ მონაცემთა ბაზაში; სტატისტიკური მონაცემების შეგროვება; ინფორმაციული ინდექსების შედგენა კომერციული ან სარეკლამო მიზნებისთვის; მონაცემთა ავტომატიზირებული ბაზის მართვა; სამედიცინო ჩანაწერებისა და ფაილების კომპიუტერული მართვა; კომერციული ღონისძიებების ჩატარება; კონსულტაციები სარეკლამო კომუნიკაციის სტრატეგიის საკითხებში; კონსულტაციები საზოგადოებასთან ურთიერთობის სტრატეგიის საკითხებში; მომხმარებელთა პროფილის განსაზღვრა კომერციული ან საბაზრო მიზნებისთვის; კორპორაციული საკომუნიკაციო მომსახურება; თვითღირებულების ანალიზი; მონაცემთა დამუშავების მომსახურება [საოფისე ფუნქციები]; მონაცემთა მოძიება კომპიუტერულ ფაილებში მესამე პირთათვის; საქონლის დემონსტრირება; სარეკლამო კონცეფციების განვითარება; სარეკლამო მასალის დაგზავნა ფოსტით; სარეკლამო მასალის გავრცელება; ნიმუშების გავრცელება; ანგარიშების შედგენა საბუღალტრო აღრიცხვის წარმოების შესახებ; ეკონომიკური პროგნოზირება; დაქირავების სააგენტოების მომსახურება; ფინანსური აუდიტი; საჩუქრების ჩამონათვალის შედგენა; იმპორტ-ექსპორტის სააგენტოების მომსახურება; ინფლიუენსერ-მარკეტინგი [გავლენის მარკეტინგი]; ბიზნესის დროებითი მართვა; ანგარიშ-ფაქტურის გამოწერა; რეკლამის მარკეტინგის ლიდოგენერაციის მომსახურება; მარკეტინგი; მარკეტინგი საგამომცემლო პროგრამული უზრუნველყოფის სფეროში; ბაზრის კვლევა; მომსახურება ბაზრის კვლევაში; ბაზრის შესწავლა; საინფორმაციო საშუალებებთან დაკავშირებული მომსახურება; მოდელის მიერ გაწეული მომსახურება საქონლის რეკლამის ან გასაღებაში ხელშეწყობის მიზნით; შეთანხმებების დადება კომერციული ოპერაციების შესახებ მესამე პირთათვის; ბიზნეს სფეროში მესამე პირთათვის მოლაპარაკებების წარმოება; პრესის მიმოხილვა; საოფისე აპარატურის და აღჭურვილობის გაქირავება; ოფისის მანქანები-

სა და აღჭურვილობის გაქირავება; ონლაინ რეკლამა კომპიუტერული ქსელის საშუალებით; რესტორნებიდან საკვების გამოტანისა და მიტანის ონლაინ შეკვეთის მომსახურება; ჩამოტვირთვადი და წინასწარ ჩაწერილი მუსიკისა და ფილმების ონლაინ საცალო ვაჭრობა; ჩამოტვირთვადი ციფრული მუსიკის საცალო ვაჭრობის ონლაინ მომსახურება; ჩამოტვირთვადი ზარების მელოდიების საცალო ვაჭრობის ონლაინ მომსახურება; საზოგადოებრივი აზრის შესწავლა; გამოფენების ორგანიზება კომერციული ან სარეკლამო მიზნით; მოდის ჩვენებების ორგანიზება სარეკლამო მიზნით; ბაზრობების ორგანიზება; გარე რეკლამირება; გარე რესურსებით ადმინისტრაციული მართვა კომპანიებისთვის; აუტსორსინგი - გარე რესურსების მოზიდვა ბიზნესის დასახმარებლად; „ერთი დილაკით გადახდის“ რეკლამირება; საგადასახადო უწყისების მომზადება; პერსონალის მენეჯმენტთან დაკავშირებული კონსულტაციები; საშტატო პერსონალის დაკომპლექტება; ფოტოასლირების მომსახურება; ბიზნესის მომგებიანობაზე კვლევების მომზადება; საქონლის პრეზენტაცია მასობრივი ინფორმაციის საშუალებებით საცალო ვაჭრობის მიზნით; ფასების შედარების მომსახურება; მომარაგების მომსახურება მესამე პირთათვის [საქონლისა და მომსახურების შესყიდვა სხვა მეწარმეებისათვის]; სარეკლამო ფილმების წარმოება; ტელემარკეტინგის პროგრამების წარმოება; პროფესიული კონსულტაციები ბიზნესის სფეროში; სპორტული ღონისძიებების დროს საქონლისა და მომსახურების მხარდაჭერა და წახალისება; საქონლის პოპულარიზაცია ინფლუენსერების საშუალებით; საქმიანი ინფორმაცია; საქმიანი ინფორმაციით უზრუნველყოფა ვებსაიტების საშუალებით; კომერციული და საქმიანი საკონტაქტო ინფორმაციის უზრუნველყოფა; კომერციული ინფორმაცია და რჩევები მომხმარებლებისთვის ნაწარმისა და მომსახურების არჩევის შესახებ; სატელეფონო ცნობარის ინფორმაციის მიწოდება; მომხმარებელთა შეფასების ანალიზი კომერციული და სარეკლამო მიზნებისთვის; საზოგადოებრივი აზრის ანალიზი კომერციული და სარეკლამო მიზნებისთვის; საქონლისა და მომსახურების მყიდველების და გამყიდველების (ბაიერების) ონლაინ სავაჭრო ადგილებით უზრუნველყოფა; ფსიქოლოგიური ტესტირება პერსონალის შერჩევისას; სარეკლამო ტექსტების გამოქვეყნება; სარეკლამო მასალის გაქირავება; საზოგადოებასთან ურთიერთობის მომსახურება; რადიორეკლამა; მიმღების მომსახურებები

სტუმრებისთვის [საოფისე ფუნქციები]; წერილობითი შეტყობინებებისა და მონაცემების რეგისტრაცია; სარეკლამო სივრცის გაქირავება; მასობრივი ინფორმაციის საშუალებებში სარეკლამო დროის გაქირავება; ბილბორდების გაქირავება [სარეკლამო დაფები]; სალაროს აპარატების გაქირავება; საოფისე აღჭურვილობის გაქირავება ერთ სივრცეში მომუშავე სხვადასხვა კომპანიებისთვის; ფოტოპირების გადამღები მოწყობილობების გაქირავება; სავაჭრო დახლების გაქირავება; სავაჭრო ავტომატების გაქირავება; ფარმაცევტული, ვეტერინარული, ჰიგიენური პრეპარატებითა და სამედიცინო საკუთნოთი საცალო ვაჭრობის მომსახურება; ხელოვნების გალერეების მიერ ხელოვნების ნამუშევრების საცალო ვაჭრობის მომსახურების უზრუნველყოფა; პურ-ფუნთუშეულის პროდუქტებთან დაკავშირებული საცალო ვაჭრობის მომსახურება; საქონლის გასაღებაში ხელშეწყობა მესამე პირთათვის; სარეკლამო სცენარებისთვის ტექსტების წერა; გაყიდვების ხელშეწყობის სამიზნო სისტემების ოპტიმიზაციის მომსახურება; სამდივნო სამსახური; ვიტრინების გაფორმება; სტენოგრაფიული მომსახურება; სპონსორების მოძიება; ინფორმაციის სისტემატიზაცია კომპიუტერის მონაცემთა ბაზაში; მიზნობრივი მარკეტინგი; საგადასახადო დეკლარაციებთან დაკავშირებული მომსახურება; საგადასახადო დეკლარაციის შედგენა; ტელემარკეტინგის მომსახურება; სატელეფონო მოპასუხეთა სამსახური აბონენტის არყოფნის დროს; სატელეფონო კომუტატორის მომსახურება; ტელერეკლამა; შეტყობინებათა ჩაწერა [საკანცელარიო ფუნქციები]; ბეჭდვა; მონაცემების განახლება და შენახვა კომპიუტერის მონაცემთა ბაზებში; რეესტრებში ინფორმაციის განახლება და შენახვა; სარეკლამო მასალის განახლება; ვებსაიტების ჩამონათვალით უზრუნველყოფა კომერციული ან სარეკლამო მიზნებისთვის; საიტის მონახულების ოპტიმიზაცია; საბითუმო ვაჭრობა ფარმაცევტული, ვეტერინარული და ჰიგიენური პრეპარატებითა და სამედიცინო ხელსაწყოებით; ტექსტის დამუშავება; რეზიუმეს დაწერა მესამე პირთათვის; სარეკლამო ტექსტების შედგენა; საქონლის გაყიდვებში ხელშეწყობა მესამე პირთათვის; საცალო და საბითუმო ვაჭრობის მალაზიების მომსახურება; საცალო და საბითუმო ვაჭრობის მომსახურება; ონლაინ საცალო ვაჭრობის მომსახურება; საცალო ვაჭრობის მომსახურება, მათ შორის, წინასწარი შეკვეთით.

(260) AM 2023 118290 A

(210) AM 118290

(220) 2022 06 24

(731) ჰასან სიულიუნ

გურიანოვ სტრ., 4, ბლდ. 2, აპტ. 229,

109548, მოსკოვი, რუსეთის ფედერაცია

(740) გიორგი თაქთაქიშვილი

(540)

Megahand

(591) შავ-თეთრი

(511)

16 – შემწოვი ფურცლები ქაღალდის ან პლასტმასის, საკვები პროდუქტების შესაფუთად; სამისამართო მანქანები; მისამართიანი ფირფიტები ადრესოგრაფისათვის; მისამართიანი შტამპები; მწებავები საკანცელარიო ან საოჯახო გამოყენებისთვის; წებვადი ლენტის მისაწოდებელი მოწყობილობები [ოფისის საკუთნო]; წებვადი ლენტები საკანცელარიო ან საყოფაცხოვრებო მიზნებისათვის; სარეკლამო დაფები ქაღალდისგან ან მუყაოსგან; ალბომები; ალმანახები; ანიმაციური უჯრედები; შეტყობინების ბარათები; ფოტოსურათის მისაწვებელი მოწყობილობები; აკვარელი; ფერწერული ნამუშევრები; არქიტექტურული მაკეტები; საანგარიშო ცხრილები; აკვარელის საღებავის გასახსნელი ჯამები; ატლასები; ტვირთის მიღების დამადასტურებელი ქაღალდის იარაღები; მიკროტალღურ ღუმლებში საკვების დასამზადებელი პარკები; შესაფუთი საშუალებები ქაღალდის ან პლასტმასისაგან [ტომრები, კონვერტები, პარკები, ჩანთები]; პერგამენტის ქაღალდი; ბურთულები ბურთულიანი ავტოკალმისათვის; ბანკნოტები; ქაღალდის ბანერი; შტრიხკოდების ლენტები; სახელოიანი გულსაფრები, ქაღალდის; ქაღალდის გულსაფრები ბავშვებისათვის; წებვადი ზოლები [სამკინძაო საქმე]; ბიოლოგიური ანათალი [პრეპარატი] მიკროსკოპში გამოსაკვლევად [თვალსაჩინოება]; საკლასო დაფები; დავთრები; ნახაზები [შუქპირები]; სამკინძაო მანქანები და მოწყობილობები [ოფისის საკუთნო]; სამკინძაო მასალა; წიგნების მწკრივის სამაგრები; ბუკლეტები; წიგნის სანიშნები; წიგნები; ბოთლის მუყაოს ან ქაღალდის შემოსახვევები; ბოთლის მუყაოს ან ქაღალდის საფუთავები; ქაღალდის ან მუყაოს ყუთები; ქაღალდი დროშებისთვის; კალენდრები; ფერწერის ტილოები; ასლის გადასაღები ქაღალდი; მუყაო; მუყაოს ტუბუსები; ბარათები; ბეჭდებისა და შტემპელების ყუთები; კატალოგები; ცარცი ლითოგრაფისათვის; ცარცის დამჭერები; ნახშირის ფანქრები;

ბი; საჩვენებელი ჯოხები, არაელექტრონული; ქრომოლითოგრაფიები; სიგარის შემოსაკრავები; პლანშეტები მომჭერით; ბეიჯების სამაგრები [ოფისის საკუთნო]; საოფისე სამაგრები; ქსოვილი სამკინძაო სამუშაოსთვის; გრაფინის ქაღალდის სადგარები; გასაფერადებელი სურათები; გასაფერადებელი წიგნები; კომიქსები; ფარგლები; საამწყობო მაგიდები [ტიპოგრაფია]; საამწყობო საპწკარეები [პწკარედები]; ქაღალდის კონუსური პარკები; ასლის გადასაღები ქაღალდი [საკანცელარიო]; სამკინძაო ზონრები; თხევადი კორექტორები [ოფისის საკუთნო]; შეცდომების გასასწორებელი მელანი [ჰელიოგრაფია]; კორექტორი ლენტები [ოფისის საკუთნო]; საკანცელარიო საქონელი; გარეკანები, ყდები [საკანცელარიო]; ქაღალდის კონტეინერები ნაღებისათვის; საკრედიტო ბარათების ჩამბეჭდავები, არაელექტრონული; სტომატოლოგის ლანგრების გადასაფარებელი, ქაღალდის; ქვეშადავები საწერი მაგიდისთვის; კარადები სამუშაო მაგიდებისთვის [ოფისის საკუთნო]; დიაგრამები; კარტოთეკები; დოკუმენტის დამჭერები [საკანცელარიო საქონელი]; საბუთების ლამინირების აპარატები; უჯრებში ჩასაფენი ქაღალდი, არომატიზებული ან არაარომატიზებული; სახაზავი დაფები; ხაზვისა და ხატვის საკუთნო; ხაზვისა და ხატვის მასალები; ბლოკნოტები ხაზვის ან ხატვისათვის; სახაზავი კალმები [რაისფედერები, ხაზკალმები]; ჭიკარტები; სახაზავები; საფარგლები; როტატორები; ელასტიკური შესაკრავები; ელექტროკარდიოგრაფის ქაღალდი; გალვანოსტერეოტიპები; ნაქარგობის ნიმუშები [შაბლონები]; გრავირების დაფები; გრავირები; კონვერტის დასაღები მოწყობილობები [ოფისისათვის]; კონვერტები; საშლელი საშუალებები; საშლელი შაბლონები; გრავირების ნემსები; ოფორტები; სამკინძაო ქსოვილები; ქაღალდის კოსმეტიკური პირსახოცები; სწრაფ-ჩამკერები [ოფისის საკუთნო]; მფილტრავი მასალა, ქაღალდის; საფილტრავი ქაღალდი; რეზინის სათითურები [ოფისის საკუთნო]; ქაღალდის დროშები; ფლიტჩარტები [მაგნიტურ-მარკერული დაფები]; იატაკზე დასაკრავი სტიკერები; ყვავილების ქოთნების გარსაკრავი ქაღალდი; ფლაერები; საქაღალდეები საბუთებისათვის; ბლანკები, ნაბეჭდი; ავტოკალმები; დაფრანკვის მანქანები [ოფისისთვის]; მრუდთარგები; საამწყობო დაფები [პოლიგრაფია]; ნაგვის პარკები, ქაღალდის ან პლასტმასის; გეოგრაფიული რუკები; ბზინები, საკანცელარიო დანიშნულების; წებო საკანცელარიო ან საყოფაცხოვრებო მიზნებისათვის; წებოვანა [წებო] სა-

კენცელარიო ან საყოფაცხოვრებო მიზნებისათვის; ინსტრუმენტები ზედაპირზე მარმარილოს ან ძვირფასი მერქნის ფაქტურის იმიტაციისათვის; ნაბეჭდი გრაფიკული მასალა; გრაფიკული გამოსახულებები; გრაფიკული რეპროდუქციები; მისალოცი ღია ბარათები; წებოვანი ტილო საკანცელარიო მიზნებისათვის; წებვადი ლენტები [საკანცელარიო]; გუმფისი [წებო] საკანცელარიო ან საყოფაცხოვრებო მიზნებისათვის; მუშტაბელები [ხელის საყრდენები] მხატვრებისათვის; ქაღალდის ცხვირსახოცები; ეტიკეტების მისაწებებელი ხელის მოწყობილობები; ხელწერის ნიმუშები; ქუდის მუყაოს კოლოფები; ჰექტოგრაფები; ჰისტოლოგიური ანათალები [პრეპარატები, თვალსაჩინოება]; ჩეკების წიგნაკის დამჭერები; ბეჭდისა და შტემპელის დამჭერები; მღებავის ლილვაკები; ტენიანობის მაკონტროლებელი ქაღალდის ან პლასტმასის ფურცლები, საკვები პროდუქტის შესანახად; კარტოთეკის ბარათები; რეესტრები; ტუში; მელანი; შტემპელის ბალიშები; კოპირების ლენტები; საღებავის დასატანი ტილოს ქსოვილები დოკუმენტების რეპროდუცირების მანქანებისათვის; სამრავლებელ აპარატებში საღებავის დასატანი ტილოს ქსოვილები; საწერი მოწყობილობები; ჩხირები ტუშით წერისათვის; სამელნები; მელნის ქვა [სატუშები]; თევზის წებო საკანცელარიო ან საყოფაცხოვრებო მიზნებისათვის; ქაღალდის ან მუყაოს იარლიყები; ჩანაწერების წიგნები; ლანგრები კორესპონდენციისათვის; ლითოგრაფიის ქვები; ლითოგრაფიები [ხელოვნების ნიმუშები]; ლითოგრაფიები; ფურცლების სწრაფჩამკერები [ბაინდერები]; რგოლებიანი სწრაფჩამკერები; მნათი ქაღალდი; ჟურნალები [პერიოდული გამოცემები]; მაგნიტური დაფები [საოფისე რეკვიზიტები]; ქვითრების წიგნაკები; სახელმძღვანელოები; მოსანიშნი ცარცი; მარკერები [საკანცელარიო]; ქაღალდის ქვესადებები ლუდის ჭიქებისთვის; მეზუზას ყუთები; მეზუზას პერგამენტები; მიმოგრაფები; სამერწი თიხა; სამერწი მასალა; სამერწი პასტა; ცვილი მოდელირებისათვის, სტომატოლოგიაში გამოსაყენებლის გარდა; წებოწასმული ზედაპირის დამტენიანებლები [ოფისის საკუთნო]; დამტენიანებლები [ოფისის საკუთნო]; საფულეები; ყალიბები სამერწი თიხისთვის [ხელოვნების მასალები]; მუსიკალური მისალოცი ღია ბარათები; ბეიჯების ბუდეები [საკანცელარიო საკუთნო]; სამკერდე ნიშნები (ბეიჯები) პიროვნების, ორაგინაციის, კომპანიის და ა. შ. სახელის მითითებით [ოფისის საკუთნო]; საინფორმაციო ბიულეტენები; გაზეთები; კალმები;

ოქროს კალმები; უბის წიგნაკები; ნუმერატორები; ციფრული ტიპოგრაფიული ლიტერები; საამწყობო საპწკარეები; პერფორატორები; ოფისის საკუთნო, ავეჯის გარდა; ოლეოგრაფიები; ორიგამის ასაწყოები ქაღალდი; გახამებული შესაფუთი მასალა; შესაფუთი [ჩასადები, დასატენი] მასალები, ქაღალდის ან მუყაოს; სატენი მასალა, ქაღალდის ან მუყაოს; ბლოკნოტები [საკანცელარიო]; გვერდის დამჭერები; კოლოფები სახატავი საგნებისთვის, სასკოლო; სახატავი ფუნჯები; მხატვრის ფუნჯები; მოლბერტები; ფერწერული ნახატები [სურათები], ჩარჩოიანი ან უჩარჩო; საღებავების ტაბაკი; პალიტრები მხატვრებისათვის; ბროშურები; პანტოგრაფები; ქაღალდი; ქაღალდის სამაგრები; ქაღალდის ტომრები სამედიცინო ინსტრუმენტების სტერილიზაციაში გამოსაყენებლად; ქაღალდის ბაფთები, გარდა გალანტერეისა და თმის მოსართავისა; ქაღალდების სამაგრები; ყავის გასაფილტრი ქაღალდი; გადასაკეცი მოწყობილობები [საკანცელარიო]; ქაღალდის საჭრელები [ოფისის საკუთნო]; ქაღალდები სამედიცინო საკვლევი მაგიდებისთვის; რენტგენის ქაღალდები; ქაღალდი თვითმწერისათვის; ქაღალდის საჭრელი დანები [წერილის გასახსნელები]; ქაღალდის ლენტები, გარდა გალანტერეისა და თმის მოსართავისა; ქაღალდი ხუანი [ჩინური ხატვისა და კალიგრაფიისათვის]; ქაღალდის ფურცლები; საოფისე საქმიანობისთვის გამოსაყენებელი ქაღალდის დასაქუცმაცებელი ინსტრუმენტები; ბარათები და ქაღალდის ლენტები კომპიუტერული პროგრამის ჩასაწერად; პრეს-პაპიე; ქაღალდის საწმენდები; პაპიე-მაშე; პერგამენტის ქაღალდი; პასპორტის ყდები; პასტელი [ფანქრები]; პენალები; ფანქრის დამჭერები; ავტომატური ფანქრები; გრიფელები ფანქრებისათვის; ფანქრები; ფანქრის სათლელები, ელექტრული ან არაელექტრული; ფანქრის სათლელი მოწყობილობები, ელექტრული ან არაელექტრული; კალმისტრის დამჭერები; ტარები კალმისათვის; კალმისტრები [ოფისის საკუთნო]; კალმის საწმენდები; ჟაკარდული ქსოვის დაზგების პერფორატორები; პერიოდული გამოცემები; ფოტოგრაფიურები; ქვესადგამები ფოტოსურათისათვის; ფოტოსურათები [დაბეჭდილი]; სურათები, ნახატები; განცხადებების დაფები, ქაღალდის ან მუყაოს; მაგიდის ქაღალდის ქვეშსაფენები; სათესი ქაღალდი [საკანცელარიო მასალა]; პოლიეთილენის ერთჯერადი პარკები შინაურ ცხოველთა დანაგვიანების გასაწმენდად; ბუშტებიანი პლასტმასის ფურცლები შეფუთვის ან დაფასოებისთვის; ელასტიკუ-

რი პლასტიკური გარსები შტაბელირებისათვის; პლასტმასის შესაფუთი ფურცლები; პლასტიკური მასალები ძერწვისათვის; პოლიმერის სამერწი თიხა; პორტრეტები; საფოსტო მარკები; ღია ბარათები; აფიშები, პლაკატები; დაბეჭდილი კუპონი, ტალონი; ნაბეჭდი მასალა; ბეჭდვითი გამოცემები; დაბეჭდილი სანოტო ფურცელი; ნაბეჭდი განრიგები; ოფსეტური ტილოები, არაქსოვილის; რეგლემტები; ტიპოგრაფიული კლიშე; ტიპოგრაფიული კომპლექტები, პორტატული [ოფისის საკუთნო]; ტიპოგრაფიული შრიფტები; ესტამპები; პროსპექტები; დამცავი ყდები წიგნებისთვის; ქაღალდის სახვრეტელები [ოფისის საკუთნო]; მოძრავი კოჭები ბეიჯებისთვის [ოფისის საკუთნო]; ბრინჯის ქაღალდი; ლილვაკები საბეჭდი მანქანებისათვის; რეზინის საშლელელები; სასკოლო ნივთები; საფხეკები [საშლელი საშუალება] ოფისისათვის; საკანცელარიო დასალუქი მასალა; დასალუქი მოწყობილობები ოფისისათვის; დასალუქი ბეჭდები; დასალუქი ობლატები; ლუქი; ბეჭდები; თვითწებვადი ლენტები საკანცელარიო ან საყოფაცხოვრებო მიზნებისათვის; საკერავი ნიმუშები, თარგები; მეორადი ცელულოზის რბილი შესაფუთი ფურცლები; გერბები ჰერალდიკური გამოსახულებებით [ქაღალდის ბეჭდები]; ქაღალდის ან პლასტმასის პარკები საყიდლებისთვის; ფირნიშები ქაღალდის ან მუყაოსაგან; ვერცხლის კილიტა; გრიფელები; სიმღერების კრებულები; სასუვენირე ბანკნოტები; კოჭები კოპირების ლენტისათვის; შესასხურებელი ცარცი; ოთხწახნაგა სახაზავები; კუთხედები; შტემპელის ბალიშები; ქვესადგამები ბეჭდების, შტემპელებისა და შტამპებისათვის; შტემპელები; ქვესადგამები კალმისტრებისა და ფანქრებისათვის; სტეპლერები [ოფისის საკუთნო]; ბუბკო [სახამებლის წებო] საკანცელარიო ან საყოფაცხოვრებო მიზნებისათვის; საკანცელარიო საქონელი; პაპიე-მაშეს მინიატურული ქანდაკებები, სტატუები; სტეატიტი [თერმის ცარცი]; ფოლადის ლიტერები; ფოლადის კალმები; ტრაფარეტისა და შაბლონის ბუდეები; ტრაფარეტები, სახატავი; ტრაფარეტები, შაბლონები; ტრაფარეტები საკვების ან სასმელის გასაფორმებლად; ლეკალოები; თვითწებვადი ეტიკეტები; რაისშინები; ქაღალდის სუფრები; მაგიდის ქაღალდის თეთრეული; მაგიდის ქაღალდის ქვეშაფენები; მაგიდის ქაღალდის ხელსახოცები; ქაღალდის მაგიდის საფარი; კართოტეკის ბარათების დამჭერები; თერმის ცარცი; სასწავლო მასალა [ხელსაწყოების გარდა]; გლობუსები; ბილეთები; გრამის მოსაცილებელი ქაღალდის ხელსახოცები; ტუა-

ლეტის ქაღალდი; ქაღალდის პირსახოცები; ქსოვილის კალკა; საჩნევი ნემსები; ქაღალდის კალკა; კალკები; სავაჭრო ბარათები, სათამაშო ბარათების გარდა; გადასაცვანი სურათები; ტრანსპარანტები [საკანცელარიო]; ლანგრები ფულის დათვლისა და დახარისხებისათვის; საბეჭდი მანქანის კლავიშები; ლენტები საბეჭდი მანქანისათვის; საბეჭდი მანქანები, ელექტრული ან არაელექტრული; ტიპოგრაფიული ლიტერები [ციფრული და ანბანური]; ვინიეტების დასამზადებელი მოწყობილობები; ვისკოზის შესაფუთი ფურცლები; ვასი [იაპონური ქაღალდი]; გასანთლული ქაღალდი; მერქნის მასის მუყაო; მერქნის მასის ქაღალდი; შესაფუთი ქაღალდი; საწერი ინსტრუმენტების დასამაგრებელი სამაჯურები; დაფის საწმენდები; საწერი ფუნჯები; საწერი მოწყობილობები; საწერ-ქაღალდის კომპლექტი; საწერი ცარცი; საწერი კომპლექტები; საწერი საკუთნო; რვეულები; საწერი ქაღალდი; გრიფელის დაფები.

25 – წებოვანი აზღუდები; სტიქარი; დაბალყელიანი, კოჭამდე ფეხსაცმელი; წინსაფრები [ტანსაცმელი]; ჰალსტუხი-ბაფთა განიერი ბოლოებით; ბავშვის შარვლები (საცვლები); ბანდანები [ყელსახვევი, თავსაფარი]; საბანაო ქუდეები; საბანაო კოსტიუმი; საბანაო ტრუსები; აბაზანის ხალათები; საბანაო სანდლები; საბანაო ჩუსტები; პლაჟის კოსტიუმები; პლაჟის ფეხსაცმელი; ქამრები [ტანსაცმელი]; ბერეტები; საბავშვო გულსაფრები, არაქაღალდის; სახელოებიანი საბავშვო გულსაფრები, არაქაღალდის; ბოა, გორჟეტი [ბეწვის მოსახვევი]; კორსაჟები [ქალის თეთრეული]; ჩექმები; სპორტული ყელიანი ფეხსაცმელი; ჩექმის ყელი; მოკრივის შორტები; ტანსაცმლის დამჭერები [აჭიმი]; ბიუსტპალტერები, აზღუდები; ბრიჯები; ლიფები; ქუდის წინაფრა; კეპები [თავსაბურავი]; შესამოსელი [საეკლესიო სამოსი]; ტანსაცმელი; სხეულის გასახდომი მასალის შემცველი ტანსაცმელი; ტანმოვარჯიშის ტანსაცმელი; ტანსაცმელი დიოდური ნათებით; ხელოვნური ტყავის ტანსაცმელი; ტყავის ტანსაცმელი; მანტოები; საყელოები [ტანსაცმელი]; კომბინეზონები [ტანსაცმელი]; გრაციები; კორსეტები [ქვედა საცვალი]; მანჟეტები; ველოსიპედისტის ხელთათმანები; ველოსიპედისტის ტანსაცმელი; მოსახსნელი საყელოები; კაბები; ხალათები; კაბის ილიის საოფლე; ხელთათმანები სატრანსპორტო საშუალების სამართავად; საყურისები [ტანსაცმელი]; ამოქარგული ტანსაცმელი; ესპადრილები; სახის დასაფარი საშუალებები, არა სამედიცინო

ან სანიტარული დანიშნულების; უთითო ხელთათმანები; მეთევზის ჟილეტები, ქურთუკები; ლითონის ნაწილები ფეხსაცმლისთვის; ფეხბურთის ბუცები; ფეხის მუფტები, არაელექტრული; ფეხსაცმელი; ფეხსაცმლის წინა ნაწილის პირები; ბეწვის მოსასხამები; ბეწვეული [ტანსაცმელი]; გაბარდინის ტანსაცმელი; გეტრები; გამაშის, შარვლის საკოჭურები; კალოშები; წვივსაკრავები; სარტყელი, ქამარი [ქვედა საცვალი]; ხელთათმანები [ტანსაცმელი]; ტანმოვარჯიშის ფეხსაცმელი; თმის შეჭრისას გამოსაყენებელი მოსასხამები; დაბალყელიანი ფეხსაცმელი; ქუდის კარკასები [ჩარჩოები]; ქუდები; შუბლსაკრავები [სამოსი]; თავსაფრები; თავსაბურავი; ფეხსაცმლის საქუსლეები; მაღალყელიანი წინდის ორმაგი ქუსლები; ფეხსაცმლის ქუსლის დამცავები; ფეხსაცმლის ქუსლები; კაპიუშონები; ტრიკოტაჟის ნაწარმი; დაბაშები; ქურთუკები; ჯერსის ტანსაცმელი; ძიუდოს ფორმა; კაბა-სვიტერები; სარაფნები [ზედა სამოსი]; პულოვერები, სვიტერები; კარატეს ფორმა; კიმონო; ქალის ქვედა საცვალი; ნაქსოვი ტანსაცმელი; ზონრიანი დაბალყელიანი ფეხსაცმელი; რეზინის სამოსი; ახალშობილის თეთრეულისა და ტანსაცმლის კომპლექტი; გამაშები [თბილი წინდის ნაწარმი]; ლეგინსები [შარვალი]; ტრიკო [აკრობატის ან მოცეკვავის კოსტიუმი]; ლივრები; ოლარი, გინგილა [საეკლესიო სამოსი]; მანტილები; მასკარადის კოსტიუმები; მიტრა [საეკლესიო თავსაბურავი]; ხელჯაგები; ქამარისაფულეები [ტანსაცმელი]; ავტომობილისტის ტანსაცმელი; მუფტები [ტანსაცმელი]; ჰალსტუხები; კისერზე ჩამოსაცმელი შარფები; მოცურების საწინააღმდეგო მოწყობილობები ფეხსაცმლისთვის; ზედა ტანსაცმელი; ბლუზები, ბლუზონები; პალტოები; ქაღალდის ტანსაცმელი; ქაღალდის ქუდები [სამოსი]; პარკა; პელერინები; ქურქები; ქვედაკაბები; ჯიბეები ტანსაცმლისათვის; გულჯიბის ცხვირსახოცები; პონჩოები; პიჟამები; რამგარდი [კანის დაზიანებისგან დამცავი პლასტიკური მასალის სამოსი]; მზა ტანსაცმელი; მზა სარჩული [ტანსაცმლის დეტალი]; სანდლები; სარი [ინდოელი ქალის სამოსი]; სარონგი; სარტყელი, ტანსაცმლის აქსესუარი; შარფები; შალები; პერანგის გულისპირები; პერანგები; პერანგის კოკეტები; ფეხსაცმელი; მოკლესახელოიანი პერანგები; საშაპე ქუდები; სათხილამურო ფეხსაცმელი; სათხილამურო ხელთათმანები; ქვედატანები, ქვედაწელები; ქვედაბოლო-შორტები; უფარფლებო მრგვალი ქუდები; საძილე ნიღბები; ფოსტლები, საშინაო ფეხსაცმელი; კომბინაცია [ქვე-

და საცვალი]; წინდები; წინდის ლეკვერთხები; ლანჩები; გეტრები; ტრიკოტაჟის ნაწარმი სპორტისათვის; სპორტული ფეხსაცმელი; სპორტული მაისურები ათლეტიკისათვის; სპორტული ტანსაცმელი დამაგრებული ციფრული სენსორებით; მაღალყელიანი წინდები; მაღალყელიანი წინდის სამაგრები; ფეხბურთის ბუცის კოტები; ქურთუკები [ტანსაცმელი]; კოსტიუმები; ოფლის შემწოვი წინდები; ოფლის შემწოვი მაღალყელიანი წინდები; ოფლის შემწოვი საცვლები; ზოდი [ქალის ქვედა საცვალი]; მოკლესახელოიანი მაისურები; კოლგოტები; ფეხსაცმლის ჭვინტები; ტოგები; ცილინდრები; შარვლები; ჩალმა; ტრუსები; ქვედა საცვალი; უნიფორმა; ვალინკები [თექის ჩექმები]; პირბადე, ვუალი [სამოსი]; წინაფრა, რომელიც წარმოადგენს თავსაბურავს; ჟილეტები; რბილი ხელთათმანები სენსორული ეკრანის მქონე მოწყობილობებისთვის; წყალგაუმტარი ტანსაცმელი; რანტები ფეხსაცმლისთვის; კომბინიზონები წყლის თხილამურებზე სასრიალოდ; ბარტყულა [ბერ-მონაზუნის თავსაბურავი]; საბო [ხის ფეხსაცმელი].

35 – მომხმარებელთა მიმართ ლოიალობის პროგრამების ადმინისტრირება; რეგულარული ავიაგზავრებისთვის სპეციალური პროგრამების ადმინისტრირება; ადმინისტრაციული დახმარება ტენდერებში მონაწილეობის მისაღებად; საქონელზე შეკვეთების პროცესების მართვა; ადმინისტრაციული მომსახურება პაციენტთათვის სამედიცინო მიმართვების გაცემაში; საქმიანობის სხვა ადგილზე განთავსების მომსახურება; რეკლამა; სარეკლამო სააგენტოების მომსახურება; რეკლამა ფოსტით; სარეკლამო მომსახურება მესამე პირთათვის ბრენდის იდენტურობის შესაქმნელად; საკონსულტაციო მომსახურება ბიზნესის მართვის სფეროში; შეხვედრების შეხსენება [საოფისე სამსახური]; შეხვედრების ორგანიზება [საოფისე სამსახური]; გაზეთებზე ხელმოწერის ორგანიზება მესამე პირთათვის; სხვებისთვის ელექტრონულად გადასახადის მომსახურებების [ETC] გამოწერის უზრუნველყოფა; სატელეკომუნიკაციო მომსახურებაში აბონირების ორგანიზება მესამე პირთათვის; აუქციონის მომსახურება; აფიშების განთავსება; საბუღალტრო დოკუმენტაციის წარმოება; კომერციული საქმიანობის შეფასება; კომერციული საქმიანობის აუდიტი; ბიზნეს საკონსულტაციო მომსახურებები ციფრული ტრანსფორმაციისთვის; ბიზნესის ეფექტურობის ექსპერტიზა; ცნობები საქმიანი ოპერაციე-

ბის შესახებ; საშუალო მომსახურება ბიზნესში კერძო ინვესტორებისა და დაფინანსების საჭიროების მქონე პირთა მოსაძიებლად; ბიზნეს საშუალო მომსახურებები სხვადასხვა სპეციალისტის კლიენტებთან დასაკავშირებლად; კვლევები ბიზნესის სფეროში; კონსულტაციები ბიზნესის მართვისა და ორგანიზაციის საკითხებში; დახმარება საქმიანობის მართვაში; კონსულტაციები ბიზნესის მართვაში; შტატ-გარეშე თანამშრომლების საქმიანობის მართვა; სასტუმროების ბიზნესის მართვა; შემოქმედებითი ბიზნესის მართვა; საკომპენსაციო პროგრამების საქმიანი მართვა მესამე პირთათვის; სპორტული მენეჯმენტი; კონსულტაციები ბიზნესის ორგანიზებაში; ბიზნეს პროექტების მართვის მომსახურება სამშენებლო პროექტებისთვის; კონიუქტურული კვლევები ბიზნესში; საქონლისა და მომსახურების ლიცენზირების კომერციული ადმინისტრირება მესამე პირთათვის; კომერციული საინფორმაციო სააგენტოების მომსახურება; კომერციული საშუალო მომსახურება; კომერციული ლობირება; დახმარება კომერციული ან სამრეწველო საწარმოების მართვაში; კონკურენტული დაზვერვის სამსახური; ინფორმაციის ოპილატორი კომპიუტერულ მონაცემთა ბაზაში; სტატისტიკური მონაცემების შეგროვება; ინფორმაციული ინდექსების შედგენა კომერციული ან სარეკლამო მიზნებისთვის; მონაცემთა ავტომატიზირებული ბაზის მართვა; სამედიცინო ჩანაწერებისა და ფაილების კომპიუტერული მართვა; კომერციული ღონისძიებების ჩატარება; კონსულტაციები სარეკლამო კომუნიკაციის სტრატეგიის საკითხებში; კონსულტაციები საზოგადოებასთან ურთიერთობის სტრატეგიის საკითხებში; მომხმარებელთა პროფილის განსაზღვრა კომერციული ან საბაზრო მიზნებისთვის; კორპორაციული საკომუნიკაციო მომსახურება; თვითღირებულების ანალიზი; მონაცემთა დამუშავების მომსახურება [საოფისე ფუნქციები]; მონაცემთა მოძიება კომპიუტერულ ფაილებში მესამე პირთათვის; საქონლის დემონსტრირება; სარეკლამო კონცეფციების განვითარება; სარეკლამო მასალის დაგზავნა ფოსტით; სარეკლამო მასალის გავრცელება; ნიმუშების გავრცელება; ანგარიშების შედგენა საბუღალტრო აღრიცხვის წარმოების შესახებ; ეკონომიკური პროგნოზირება; დაქირავების სააგენტოების მომსახურება; ფინანსური აუდიტი; საჩუქრების ჩამონათვალის შედგენა; იმპორტ-ექსპორტის სააგენტოების მომსახურება; ინფლიუენსერ-მარკეტინგი [გავლენის მარკეტინგი]; ბიზნესის დროებითი მართვა;

ანგარიშ-ფაქტურის გამოწერა; რეკლამის მკვეტირება; ლიდოგენერაციის მომსახურება; მარკეტინგი; მარკეტინგი საგამომცემლო პროგრამული უზრუნველყოფის სფეროში; ბაზრის კვლევა; მომსახურება ბაზრის კვლევაში; ბაზრის შესწავლა; საინფორმაციო საშუალებებთან დაკავშირებული მომსახურება; მოდელების მიერ გაწეული მომსახურება საქონლის რეკლამის ან გასაღებაში ხელშეწყობის მიზნით; შეთანხმებების დადება კომერციული ოპერაციების შესახებ მესამე პირთათვის; ბიზნეს სფეროში მესამე პირთათვის მოლაპარაკებების წარმოება; პრესის მიმოხილვა; საოფისე აპარატურის და აღჭურვილობის გაქირავება; ოფისის მანქანებისა და აღჭურვილობის გაქირავება; ონლაინ რეკლამა კომპიუტერული ქსელის საშუალებით; რესტორნებიდან საკვების გამოტანისა და მიტანის ონლაინ შეკვეთის მომსახურება; ჩამოტვირთვა და წინასწარ ჩაწერილი მუსიკისა და ფილმების ონლაინ საცალო ვაჭრობა; ჩამოტვირთვა და ციფრული მუსიკის საცალო ვაჭრობის ონლაინ მომსახურება; ჩამოტვირთვა და ჩარების მელოდიების საცალო ვაჭრობის ონლაინ მომსახურება; საზოგადოებრივი აზრის შესწავლა; გამოფენების ორგანიზება კომერციული ან სარეკლამო მიზნით; მოდის ჩვენებების ორგანიზება სარეკლამო მიზნით; ბაზრობების ორგანიზება; გარე რეკლამირება; გარე რესურსებით ადმინისტრაციული მართვა კომპანიებისთვის; აუტსორსინგი - გარე რესურსების მოზიდვა ბიზნესის დასახმარებლად; „ერთი დილაკით გადახდის“ რეკლამირება; საგადასახადო უწყისების მომზადება; პერსონალის მენეჯმენტთან დაკავშირებული კონსულტაციები; სამტატო პერსონალის დაკომპლექტება; ფოტოასლირების მომსახურება; ბიზნესის მომგებიანობაზე კვლევების მომზადება; საქონლის პრეზენტაცია მასობრივი ინფორმაციის საშუალებებით საცალო ვაჭრობის მიზნით; ფასების შედარების მომსახურება; მომარაგების მომსახურება მესამე პირთათვის [საქონლისა და მომსახურების შესყიდვა სხვა მეწარმეებისათვის]; სარეკლამო ფილმების წარმოება; ტელემაღაზიების პროგრამების წარმოება; პროფესიული კონსულტაციები ბიზნესის სფეროში; სპორტული ღონისძიებების დროს საქონლისა და მომსახურების მხარდაჭერა და წახალისება; საქონლის პოპულარიზაცია ინფლუენსერების საშუალებით; საქმიანი ინფორმაცია; საქმიანი ინფორმაციით უზრუნველყოფა ვებსაიტების საშუალებით; კომერციული და საქმიანი საკონტაქტო ინფორმაციის უზრუნველყოფა; კომერციული

ინფორმაცია და რჩევები მომხმარებლებისთვის ნაწარმისა და მომსახურების არჩევის შესახებ; სატელეფონო ცნობარის ინფორმაციის მიწოდება; მომხმარებელთა შეფასების ანალიზი კომერციული და სარეკლამო მიზნებისთვის; საზოგადოებრივი აზრის ანალიზი კომერციული და სარეკლამო მიზნებისთვის; საქონლისა და მომსახურების მყიდველების და გამყიდველების (ბაიერების) ონლაინ სავაჭრო ადგილებით უზრუნველყოფა; ფსიქოლოგიური ტესტირება პერსონალის შერჩევისას; სარეკლამო ტექსტების გამოქვეყნება; სარეკლამო მასალის გაქირავება; საზოგადოებასთან ურთიერთობის მომსახურება; რადიორეკლამა; მიმღების მომსახურებები სტუმრებისთვის [საოფისე ფუნქციები]; წერილობითი შეტყობინებებისა და მონაცემების რეგისტრაცია; სარეკლამო სივრცის გაქირავება; მასობრივი ინფორმაციის საშუალებებში სარეკლამო დროის გაქირავება; ბილბორდების გაქირავება [სარეკლამო დაფები]; სალაროს აპარატების გაქირავება; საოფისე აღჭურვილობის გაქირავება ერთ სივრცეში მომუშავე სხვადასხვა კომპანიებისთვის; ფოტოპირების გადამღები მოწყობილობების გაქირავება; სავაჭრო დახლების გაქირავება; სავაჭრო ავტომატების გაქირავება; ფარმაცევტული, ვეტერინარული, ჰიგიენური პრეპარატებითა და სამედიცინო საკუთნოთი საცალო ვაჭრობის მომსახურება; ხელოვნების გალერეების მიერ ხელოვნების ნამუშევრების საცალო ვაჭრობის მომსახურების უზრუნველყოფა; პურ-ფუნთუშეულის პროდუქტებთან დაკავშირებული საცალო ვაჭრობის მომსახურება; საქონლის გასაღებაში ხელშეწყობა მესამე პირთათვის; სარეკლამო სცენარებისთვის ტექსტების წერა; გაყიდვების ხელშეწყობის საძიებო სისტემების ოპტიმიზაციის მომსახურება; სამდივნო სამსახური; ვიტრინების გაფორმება; სტენოგრაფიული მომსახურება; სპონსორების მოძიება; ინფორმაციის სისტემატიზაცია კომპიუტერის მონაცემთა ბაზაში; მიზნობრივი მარკეტინგი; საგადასახადო დეკლარაციებთან დაკავშირებული მომსახურება; საგადასახადო დეკლარაციის შედგენა; ტელემარკეტინგის მომსახურება; სატელეფონო მოპასუხეთა სამსახური აზონენტის არყოფნის დროს; სატელეფონო კომპიუტორის მომსახურება; ტელერეკლამა; შეტყობინებათა ჩაწერა [საკანცელარიო ფუნქციები]; ბეჭდვა; მონაცემების განახლება და შენახვა კომპიუტერის მონაცემთა ბაზებში; რეესტრებში ინფორმაციის განახლება და შენახვა; სარეკლამო მასალის განახლება; ვებსაიტების ჩამონათვალით უზრუნველყოფა

კომერციული ან სარეკლამო მიზნებისთვის; საიტის მონახულების ოპტიმიზაცია; საბითუმო ვაჭრობა ფარმაცევტული, ვეტერინარული და ჰიგიენური პრეპარატებითა და სამედიცინო ხელსაწყოებით; ტექსტის დამუშავება; რეზიუმეს დაწერა მესამე პირთათვის; სარეკლამო ტექსტების შედგენა; საქონლის გაყიდვებში ხელშეწყობა მესამე პირთათვის; საცალო და საბითუმო ვაჭრობის მაღაზიების მომსახურება; საცალო და საბითუმო ვაჭრობის მომსახურება; ონლაინ საცალო ვაჭრობის მომსახურება; საცალო ვაჭრობის მომსახურება, მათ შორის, წინასწარი შეკვეთით.

(260) AM 2023 118291 A

(210) AM 118291

(220) 2022 06 24

(731) ჰასან სიულიუნი

გურიანოვ სტრ., 4, ბლდ. 2, აპტ. 229,

109548, მოსკოვი, რუსეთის ფედერაცია

(740) გიორგი თაქთაქიშვილი

(540)

Мегахенд

(591) შავ-თეთრი

(511)

16 – შემწოვი ფურცლები ქაღალდის ან პლასტმასის, საკვები პროდუქტების შესაფუთად; სამისამართო მანქანები; მისამართიანი ფირფიტები ადრესოგრაფისათვის; მისამართიანი შტამპები; მწებავები საკანცელარიო ან საოჯახო გამოყენებისთვის; წებვადი ლენტის მისაწოდებელი მოწყობილობები [ოფისის საკუთნო]; წებვადი ლენტები საკანცელარიო ან საყოფაცხოვრებო მიზნებისათვის; სარეკლამო დაფები ქაღალდისგან ან მუყაოსგან; ალბომები; ალმანახები; ანიმაციური უჯრედები; შეტყობინების ბარათები; ფოტოსურათის მისაწვებელი მოწყობილობები; აკვარელი; ფერწერული ნამუშევრები; არქიტექტურული მაკეტები; საანგარიშო ცხრილები; აკვარელის საღებავის გასახსნელი ჯამები; ატლასები; ტვირთის მიღების დამადასტურებელი ქაღალდის იარაღები; მიკროტალღურ ღუმელებში საკვების დასამზადებელი პარკები; შესაფუთი საშუალებები ქაღალდის ან პლასტმასისაგან [ტომრები, კონვერტები, პარკები, ჩანთები]; პერგამენტის ქაღალდი; ბურთულები ბურთულიანი ავტოკალმისათვის; ბანკნოტები; ქაღალდის ბანერი; შტრიხკოდების ლენტები; სახელოიანი გულსაფრები, ქაღალდის; ქაღალდის გულსაფრები ბავშვებისათვის; წებვადი

ზოლები [საამკინძაო საქმე]; ბიოლოგიური ანათალი [პრეპარატი] მიკროსკოპში გამოსაკვლევად [თვალსაჩინოება]; საკლასო დაფები; დავთრები; ნახაზები [შუქპირები]; საამკინძაო მანქანები და მოწყობილობები [ოფისის საკუთნო]; საამკინძაო მასალა; წიგნების მწკრივის სამაგრები; ბუკლეტები; წიგნის სანიშნები; წიგნები; ბოთლის მუყაოს ან ქაღალდის შემოსახვევები; ბოთლის მუყაოს ან ქაღალდის საფუთავები; ქაღალდის ან მუყაოს ყუთები; ქაღალდი დროშებისთვის; კალენდრები; ფერწერის ტილოები; ასლის გადასაღები ქაღალდი; მუყაო; მუყაოს ტუბუსები; ბარათები; ბეჭდებისა და შტემპლების ყუთები; კატალოგები; ცარცი ლითოგრაფიისათვის; ცარცის დამჭერები; ნახშირის ფანქრები; საჩვენებელი ჯოხები, არაელექტრონული; ქრომოლითოგრაფიები; სიგარის შემოსაკრავები; პლანშეტები მომჭერთ; ბეიჯების სამაგრები [ოფისის საკუთნო]; საოფისე სამაგრები; ქსოვილი საამკინძაო სამუშაოსთვის; გრაფინის ქაღალდის სადგარები; გასაფერადებელი სურათები; გასაფერადებელი წიგნები; კომიქსები; ფარგლები; საამწყობო მაგიდები [ტიპოგრაფია]; საამწყობო საპწკარები [პწკარედები]; ქაღალდის კონუსური პარკები; ასლის გადასაღები ქაღალდი [საკანცელარიო]; საამკინძაო ზონრები; თხევადი კორექტორები [ოფისის საკუთნო]; შეცდომების გასასწორებელი მელანი [ჰელიოგრაფია]; კორექტორი ლენტები [ოფისის საკუთნო]; საკანცელარიო საქონელი; გარეკანები, ყდები [საკანცელარიო]; ქაღალდის კონტეინერები ნაღებისათვის; საკრედიტო ბარათების ჩამბეჭდავები, არაელექტრონული; სტომატოლოგის ლანგრების გადასაფარებელი, ქაღალდის; ქვეშადადები საწერი მაგიდისთვის; კარადები სამუშაო მაგიდებისთვის [ოფისის საკუთნო]; დიაგრამები; კარტოთეკები; დოკუმენტის დამჭერები [საკანცელარიო საქონელი]; საბუთების ლამინირების აპარატები; უჯრებში ჩასაფენი ქაღალდი, არომატიზებული ან არაარომატიზებული; სახაზავი დაფები; ხაზვისა და ხატვის საკუთნო; ხაზვისა და ხატვის მასალები; ბლოკნოტები ხაზვის ან ხატვისათვის; სახაზავი კალმები [რაისფედერები, ხაზკალმები]; ჭიკარტები; სახაზავები; საფარგლები; როტატორები; ელასტიკური შესაკრავები; ელექტროკარდიოგრაფის ქაღალდი; გალვანოსტერეოტიპები; ნაქარგობის ნიმუშები [შაბლონები]; გრავირების დაფები; გრავირები; კონვერტის დასალუქი მოწყობილობები ოფისისათვის; კონვერტები; საშლელი საშუალებები; საშლელი შაბლონები; გრავირების ნემსები; ოფორტები; საამკინძაო ქსოვილები; ქა-

ღალდის კოსმეტიკური პირსახოცები; სწრაფჩამკერები [ოფისის საკუთნო]; მფილტრავი მასალა, ქაღალდის; საფილტრავი ქაღალდი; რეზინის სათითურები [ოფისის საკუთნო]; ქაღალდის დროშები; ფლიტჩარტები [მაგნიტურმარკერული დაფები]; იატაკზე დასაკრავი სტიკერები; ყვავილების ქოთნების გარსაკრავი ქაღალდი; ფლაერები; საქაღალდეები საბუთებისათვის; ბლანკები, ნაბეჭდი; ავტოკალმები; დაფრანკვის მანქანები ოფისისთვის; მრუდთარგები; საამწყობო დაფები [პოლიგრაფია]; ნაგვის პარკები, ქაღალდის ან პლასტმასის; გეოგრაფიული რუკები; ბზინები, საკანცელარიო დანიშნულების; წებო საკანცელარიო ან საყოფაცხოვრებო მიზნებისათვის; წებოვანა [წებო] საკანცელარიო ან საყოფაცხოვრებო მიზნებისათვის; ინსტრუმენტები ზედაპირზე მარმარილოს ან ძვირფასი მერქნის ფაქტურის იმიტაციისათვის; ნაბეჭდი გრაფიკული მასალა; გრაფიკული გამოსახულებები; გრაფიკული რეპროდუქციები; მისალოცი ღია ბარათები; წებოვანი ტილო საკანცელარიო მიზნებისათვის; წებვადი ლენტები [საკანცელარიო]; გუმფისი [წებო] საკანცელარიო ან საყოფაცხოვრებო მიზნებისათვის; მუშტაბელები [ხელის საყრდენები] მხატვრებისათვის; ქაღალდის ცხვირსახოცები; ეტიკეტების მისაწებებელი ხელის მოწყობილობები; ხელწერის ნიმუშები; ქუდის მუყაოს კოლოფები; ჰექტოგრაფები; ჰისტოლოგიური ანათალები [პრეპარატები, თვალსაჩინოება]; ჩეკების წიგნაკის დამჭერები; ბეჭდისა და შტემპლის დამჭერები; მღებავის ლილვაკები; ტენიანობის მაკონტროლებელი ქაღალდის ან პლასტმასის ფურცლები, საკვები პროდუქტის შესანახად; კარტოთეკის ბარათები; რეესტრები; ტუში; მელანი; შტემპლის ბალიშები; კოპირების ლენტები; საღებავის დასატანი ტილოს ქსოვილები დოკუმენტების რეპროდუცირების მანქანებისათვის; სამრავლებელ აპარატებში საღებავის დასატანი ტილოს ქსოვილები; საწერი მოწყობილობები; ჩხირები ტუშით წერისათვის; სამელნები; მელნის ქვა [სატუშები]; თევზის წებო საკანცელარიო ან საყოფაცხოვრებო მიზნებისათვის; ქაღალდის ან მუყაოს იარაღები; ჩანაწერების წიგნები; ლანგრები კორესპონდენციისათვის; ლითოგრაფიის ქვები; ლითოგრაფიები [ხელოვნების ნიმუშები]; ლითოგრაფიები; ფურცლების სწრაფჩამკერები [ბაინდერები]; რგოლებიანი სწრაფჩამკერები; მნათი ქაღალდი; ჟურნალები [პერიოდული გამოცემები]; მაგნიტური დაფები [საოფისე რეკვიზიტები]; ქვითრების წიგნაკები; სახელმძღვანელოები; მოსანიშნი

ცარცი; მარკერები [საკანცელარიო]; ქაღალდის ქვესადებები ლუდის ჭიქებისთვის; მეზუზას ყუთები; მეზუზას პერგამენტები; მიმოგრაფები; სამერწი თიხა; სამერწი მასალა; სამერწი პასტა; ცვილი მოდელირებისათვის, სტომატოლოგიაში გამოსაყენებლის გარდა; წებოწასმული ზედაპირის დამტენიანებლები [ოფისის საკუთნო]; დამტენიანებლები [ოფისის საკუთნო]; საფულეები; ყალიბები სამერწი თიხისთვის [ხელოვანის მასალები]; მუსიკალური მისალოცი ღია ბარათები; ბეიჯების ბუდეები [საკანცელარიო საკუთნო]; სამკერდე ნიშნები (ბეიჯები) პიროვნების, ორაგიაზაციის, კომპანიის და ა. შ. სახელის მითითებით [ოფისის საკუთნო]; საინფორმაციო ბიულეტენები; გაზეთები; კალმები; ოქროს კალმები; უბის წიგნაკები; ნუმერატორები; ციფრული ტიპოგრაფიული ლიტერები; საამწყო საპწკარები; პერფორატორები; ოფისის საკუთნო, ავეჯის გარდა; ოლეოგრაფიები; ორიგამის ასაწყობი ქაღალდი; გახამებული შესაფუთი მასალა; შესაფუთი [ჩასადები, დასატენი] მასალები, ქაღალდის ან მუყაოს; სატენი მასალა, ქაღალდის ან მუყაოს; ბლოკნოტები [საკანცელარიო]; გვერდის დამჭერები; კოლოფები სახატავი საგნებისთვის, სასკოლო; სახატავი ფუნჯები; მხატვრის ფუნჯები; მოლბერტები; ფერწერული ნახატები [სურათები], ჩარჩოიანი ან უჩარჩოო; საღებავების ტაბაკი; პალიტრები მხატვრებისათვის; ბროშურები; პანტოგრაფები; ქაღალდი; ქაღალდის სამაგრები; ქაღალდის ტომრები სამედიცინო ინსტრუმენტების სტერილიზაციაში გამოსაყენებლად; ქაღალდის ბაფთები, გარდა გალანტერეისა და თმის მოსართავისა; ქაღალდების სამაგრები; ყავის გასაფილტრი ქაღალდი; გადასაკეცი მოწყობილობები [საკანცელარიო]; ქაღალდის საჭრელები [ოფისის საკუთნო]; ქაღალდები სამედიცინო საკვლევი მაგიდებისთვის; რენტგენის ქაღალდები; ქაღალდი თვითმწერისათვის; ქაღალდის საჭრელი დანები [წერილის გასახსნელები]; ქაღალდის ლენტები, გარდა გალანტერეისა და თმის მოსართავისა; ქაღალდი ხუანი [ჩინური ხატვისა და კალიგრაფიისათვის]; ქაღალდის ფურცლები; საოფისე საქმიანობისთვის გამოსაყენებელი ქაღალდის დასაქუცმაცებელი ინსტრუმენტები; ბარათები და ქაღალდის ლენტები კომპიუტერული პროგრამის ჩასაწერად; პრეს-პაპიე; ქაღალდის საწმენდები; პაპიე-მაშე; პერგამენტის ქაღალდი; პასპორტის ყდები; პასტელი [ფანქრები]; პენალები; ფანქრის დამჭერები; ავტომატური ფანქრები; გრიფელები ფანქრებისათვის; ფანქრები; ფანქრის სათლელეები,

ელექტრული ან არაელექტრული; ფანქრის სათლელი მოწყობილობები, ელექტრული ან არაელექტრული; კალმისტრის დამჭერები; ტარები კალმისათვის; კალმისტრები [ოფისის საკუთნო]; კალმის საწმენდები; ჟაკარდული ქსოვის დაზგების პერფორატორები; პერიოდული გამოცემები; ფოტოგრაფიურები; ქვესადგამები ფოტოსურათისათვის; ფოტოსურათები [დაბეჭდილი]; სურათები, ნახატები; განცხადებების დაფები, ქაღალდის ან მუყაოს; მაგიდის ქაღალდის ქვეშაფენები; სათესი ქაღალდი [საკანცელარიო მასალა]; პოლიეთილენის ერთჯერადი პარკები შინაურ ცხოველთა დანაგვიანების გასაწმენდად; ბუშტებიანი პლასტმასის ფურცლები შეფუთვის ან დაფასობისთვის; ელასტიკური პლასტიკური გარსები შტაბელირებისათვის; პლასტმასის შესაფუთი ფურცლები; პლასტიკური მასალები მერწვისათვის; პოლიმერის სამერწი თიხა; პორტრეტები; საფოსტო მარკები; ღია ბარათები; აფიშები, პლაკატები; დაბეჭდილი კუპონი, ტალონი; ნაბეჭდი მასალა; ბეჭდვითი გამოცემები; დაბეჭდილი სანოტო ფურცელი; ნაბეჭდი განრიგები; ოფსეტური ტილოები, არაქსოვილის; რეგლეტები; ტიპოგრაფიული კლიშე; ტიპოგრაფიული კომპლექტები, პორტატული [ოფისის საკუთნო]; ტიპოგრაფიული შრიფტები; ესტამპები; პროსპექტები; დამცავი ყდები წიგნებისთვის; ქაღალდის სახვრეტელები [ოფისის საკუთნო]; მოძრავი კოჭები ბეიჯებისთვის [ოფისის საკუთნო]; ბრინჯის ქაღალდი; ლილვაკები საბეჭდი მანქანებისათვის; რეზინის საშლელეები; სასკოლო ნივთები; საფხეკები [საშლელი საშუალება] ოფისისათვის; საკანცელარიო დასალუქი მასალა; დასალუქი მოწყობილობები ოფისისათვის; დასალუქი ბეჭდები; დასალუქი ობლატები; ლუქი; ბეჭდები; თვითწებვადი ლენტები საკანცელარიო ან საყოფაცხოვრებო მიზნებისათვის; საკერავი ნიმუშები, თარგები; მეორადი ცელულოზის რბილი შესაფუთი ფურცლები; გერბები ჰერალდიკური გამოსახულებებით [ქაღალდის ბეჭდები]; ქაღალდის ან პლასტმასის პარკები საყიდლებისთვის; ფირნიშები ქაღალდის ან მუყაოსაგან; ვერცხლის კილიტა; გრიფელები; სიმღერების კრებულები; სასუვენირე ბანკნოტები; კოჭები კოპირების ლენტისათვის; შესასხურებელი ცარცი; ოთხწახნაგა სახაზავები; კუთხედები; შტემპელის ბალიშები; ქვესადგამები ბეჭდების, შტემპელებისა და შტემპებისათვის; შტემპელები; ქვესადგამები კალმისტრებისა და ფანქრებისათვის; სტეპლერები [ოფისის საკუთნო]; ბუბკო [სახამებლის წებო] საკანცელარიო ან საყოფაცხოვრებო მიზნებისათ-

თვის; საკანცელარიო საქონელი; პაპიე-მაშეს მინიატურული ქანდაკებები, სტატუები; სტეატიტი [თერძის ცარცი]; ფოლადის ლიტერები; ფოლადის კალმები; ტრაფარეტისა და შაბლონის ბუდეები; ტრაფარეტები, სახატავი; ტრაფარეტები, შაბლონები; ტრაფარეტები საკვების ან სასმელის გასაფორმებლად; ლეკალოები; თვითწებვადი ეტიკეტები; რაისშინები; ქაღალდის სუფრები; მაგიდის ქაღალდის თეთრეული; მაგიდის ქაღალდის ქვეშაფენები; მაგიდის ქაღალდის ხელსახოცები; ქაღალდის მაგიდის საფარი; კართოტეკის ბარათების დამჭერები; თერძის ცარცი; სასწავლო მასალა [ხელსაწყოების გარდა]; გლობუსები; ბილეთები; გრამის მოსაცილებელი ქაღალდის ხელსახოცები; ტუალეტის ქაღალდი; ქაღალდის პირსახოცები; ქსოვილის კალკა; საჩნევი ნემსები; ქაღალდის კალკა; კალკები; სავაჭრო ბარათები, სათამაშო ბარათების გარდა; გადასაყვანი სურათები; ტრანსპარანტები [საკანცელარიო]; ლანგრები ფულის დათვლისა და დახარისხებისათვის; საბეჭდი მანქანის კლავიშები; ლენტები საბეჭდი მანქანისათვის; საბეჭდი მანქანები, ელექტრული ან არაელექტრული; ტიპოგრაფიული ლიტერები [ციფრული და ანბანური]; ვინიეტების დასამზადებელი მოწყობილობები; ვისკოზის შესაფუთი ფურცლები; ვასი [იაპონური ქაღალდი]; გასანთლული ქაღალდი; მერქნის მასის მუყაო; მერქნის მასის ქაღალდი; შესაფუთი ქაღალდი; საწერი ინსტრუმენტების დასამაგრებელი სამაჯურები; დაფის საწმენდები; საწერი ფუნჯები; საწერი მოწყობილობები; საწერ-ქაღალდის კომპლექტი; საწერი ცარცი; საწერი კომპლექტები; საწერი საკუთნო; რვეულები; საწერი ქაღალდი; გრიფელის დაფები.

25 – წებოვანი აზლუდები; სტიქარი; დაბალყელიანი, კოჭამდე ფეხსაცმელი; წინსაფრები [ტანსაცმელი]; ჰალსტუხი-ბაფთა განიერი ბოლოებით; ბავშვის შარვლები (საცვლები); ბანდანები [ყელსახვევი, თავსაფარი]; საბანაო ქუდეები; საბანაო კოსტიუმი; საბანაო ტრუსები; აბაჯანის ხალათები; საბანაო სანდლები; საბანაო ჩუსტები; პლაჟის კოსტიუმები; პლაჟის ფეხსაცმელი; ქამრები [ტანსაცმელი]; ბერეტები; საბავშვო გულსაფრები, არაქაღალდის; სახელოებიანი საბავშვო გულსაფრები, არაქაღალდის; ბოა, გორჟეტი [ბეწვის მოსახვევი]; კორსაჟები [ქალის თეთრეული]; ჩექმები; სპორტული ყელიანი ფეხსაცმელი; ჩექმის ყელი; მოკრივის შორტები; ტანსაცმლის დამჭერები [აჭიმი]; ბიუსტჰალტერები, აზლუდები; ბრიჯები; ლიფები; ქუდის

წინაფრა; კეპები [თავსაბურავი]; შესამოსელი [საეკლესიო სამოსი]; ტანსაცმელი; სხეულის გასახდომი მასალის შემცველი ტანსაცმელი; ტანმოვარჯიშის ტანსაცმელი; ტანსაცმელი დიოდური ნათებით; ხელოვნური ტყავის ტანსაცმელი; ტყავის ტანსაცმელი; მანტოები; საყელოები [ტანსაცმელი]; კომბინეზონები [ტანსაცმელი]; გრაციები; კორსეტები [ქვედა საცვალი]; მანჟეტები; ველოსიპედისტის ხელთათმანები; ველოსიპედისტის ტანსაცმელი; მოსახსნელი საყელოები; კაბები; ხალათები; კაბის იღლიის საოფლე; ხელთათმანები სატრანსპორტო საშუალების სამართავად; საყურისები [ტანსაცმელი]; ამოქარგული ტანსაცმელი; ესპადრილები; სახის დასაფარი საშუალებები, არა სამედიცინო ან სანიტარული დანიშნულების; უთითო ხელთათმანები; მეთევზის ჟილეტები, ქურთუკები; ლითონის ნაწილები ფეხსაცმლისთვის; ფეხბურთის ბუცები; ფეხის მუფტები, არაელექტრული; ფეხსაცმელი; ფეხსაცმლის წინა ნაწილის პირები; ბეწვის მოსახამები; ბეწვეული [ტანსაცმელი]; გაბარდინის ტანსაცმელი; გეტრები; გამაშის, შარვლის საკოჭურები; კალომები; წვივისაკრავები; სარტყელი, ქამარი [ქვედა საცვალი]; ხელთათმანები [ტანსაცმელი]; ტანმოვარჯიშის ფეხსაცმელი; თმის შეჭრისას გამოსაყენებელი მოსახამები; დაბალყელიანი ფეხსაცმელი; ქუდის კარკასები [ჩარჩოები]; ქუდეები; შუბლსაკრავები [სამოსი]; თავსაფრები; თავსაბურავი; ფეხსაცმლის საქუსლები; მაღალყელიანი წინდის ორმაგი ქუსლები; ფეხსაცმლის ქუსლის დამცავები; ფეხსაცმლის ქუსლები; კაპიშუმონები; ტრიკოტაჟის ნაწარმი; დაბაშები; ქურთუკები; ჯერსის ტანსაცმელი; ძიუდოს ფორმა; კაბა-სვიტერები; სარაფნები [ზედა სამოსი]; პულოვერები, სვიტერები; კარატეს ფორმა; კიმონო; ქალის ქვედა საცვალი; ნაქსოვი ტანსაცმელი; ზონრიანი დაბალყელიანი ფეხსაცმელი; რეზინის სამოსი; ახალშობილის თეთრეულისა და ტანსაცმლის კომპლექტი; გამაშები [თბილი წინდის ნაწარმი]; ლეგინსები [შარვალი]; ტრიკო [აკრობატის ან მოცეკვავის კოსტიუმი]; ლივრეები; ოლარი, გინგილა [საეკლესიო სამოსი]; მანტილიები; მასკარადის კოსტიუმები; მიტრა [საეკლესიო თავსაბურავი]; ხელჯაგები; ქამარისაფულები [ტანსაცმელი]; ავტომობილისტის ტანსაცმელი; მუფტები [ტანსაცმელი]; ჰალსტუხები; კისერზე ჩამოსაცმელი შარვები; მოცურების საწინააღმდეგო მოწყობილობები ფეხსაცმლისთვის; ზედა ტანსაცმელი; ბლუზები, ბლუზონები; პალტოები; ქაღალდის ტანსაცმელი; ქაღალდის ქუდეები [სამოსი]; პარკა; პელე-

რინები; ქურქები; ქვედაკაბები; ჯიბეები ტანსაცმლისათვის; გულჯიბის ცხვირსახოცები; პონჩოები; პიჟამები; რაშმარდი [კანის დაზიანებისგან დამცავი პლასტიკური მასალის სამოსი]; მზა ტანსაცმელი; მზა სარჩული [ტანსაცმლის დეტალი]; სანდლები; სარი [ინდოელი ქალის სამოსი]; სარონგი; სარტყელი, ტანსაცმლის აქსესუარი; შარფები; შალეები; პერანგის გულისპირები; პერანგები; პერანგის კოკეტები; ფეხსაცმელი; მოკლესახელოიანი პერანგები; საშაპე ქუდები; სათხილამურო ფეხსაცმელი; სათხილამურო ხელთათმანები; ქვედატანები, ქვედაწელები; ქვედაბოლო-შორტები; უფარფლებო მრგვალი ქუდები; საძილე ნიღბები; ფოსტლები, საშინაო ფეხსაცმელი; კომბინაცია [ქვედა საცვალი]; წინდები; წინდის ლეკვერთხები; ლანჩები; გეტრები; ტრიკოტაჟის ნაწარმი სპორტისათვის; სპორტული ფეხსაცმელი; სპორტული მაისურები ათლეტიკისათვის; სპორტული ტანსაცმელი დამაგრებული ციფრული სენსორებით; მაღალყელიანი წინდები; მაღალყელიანი წინდის დამაგრები; ფეხბურთის ბუცის კოტები; ქურთუკები [ტანსაცმელი]; კოსტიუმები; ოფლის შემწოვი წინდები; ოფლის შემწოვი მაღალყელიანი წინდები; ოფლის შემწოვი საცვლები; ბოდი [ქალის ქვედა საცვალი]; მოკლესახელოიანი მაისურები; კოლგოტები; ფეხსაცმლის ჭვინტები; ტოგები; ცილინდრები; შარვლები; ჩალმა; ტრუსები; ქვედა საცვალი; უნიფორმა; ვალინკები [თექვის ჩექმები]; პირბადე, ვუალი [სამოსი]; წინაფრა, რომელიც წარმოადგენს თავსაბურავს; ჟილეტები; რბილი ხელთათმანები სენსორული ეკრანის მქონე მოწყობილობებისთვის; წყალგაუმტარი ტანსაცმელი; რანტები ფეხსაცმლისთვის; კომბინიზონები წყლის თხილამურებზე სასრიალოდ; ბარტყულა [ბერ-მონაზვნის თავსაბურავი]; საბო [ხის ფეხსაცმელი].

35 – მომხმარებელთა მიმართ ლოიალობის პროგრამების ადმინისტრირება; რეგულარული ავიამგზავრებისთვის სპეციალური პროგრამების ადმინისტრირება; ადმინისტრაციული დახმარება ტენდერებში მონაწილეობის მისაღებად; საქონელზე შეკვეთების პროცესების მართვა; ადმინისტრაციული მომსახურება პაციენტთათვის სამედიცინო მიმართვების გაცემაში; საქმიანობის სხვა ადგილზე განთავსების მომსახურება; რეკლამა; სარეკლამო სააგენტოების მომსახურება; რეკლამა ფოსტით; სარეკლამო მომსახურება მესამე პირთათვის ბრენდის იდენტურობის შესაქმნელად; საკონსულტაციო

მომსახურება ბიზნესის მართვის სფეროში; შეხვედრების შეხსენება [საოფისე სამსახური]; შეხვედრების ორგანიზება [საოფისე სამსახური]; გაზეთებზე ხელმოწერის ორგანიზება მესამე პირთათვის; სხვებისთვის ელექტრონულად გადასახადის მომსახურებების [ETC] გამოწერის უზრუნველყოფა; სატელეკომუნიკაციო მომსახურებაში აბონირების ორგანიზება მესამე პირთათვის; აუქციონის მომსახურება; აფიშების განთავსება; საბუღალტრო დოკუმენტაციის წარმოება; კომერციული საქმიანობის შეფასება; კომერციული საქმიანობის აუდიტი; ბიზნეს საკონსულტაციო მომსახურებები ციფრული ტრანსფორმაციისთვის; ბიზნესის ეფექტურობის ექსპერტიზა; ცნობები საქმიანი ოპერაციების შესახებ; საშუამავლო მომსახურება ბიზნესში კერძო ინვესტორებისა და დაფინანსების საჭიროების მქონე პირთა მოსაძიებლად; ბიზნეს საშუამავლო მომსახურებები სხვადასხვა სპეციალისტის კლიენტებთან დასაკავშირებლად; კვლევები ბიზნესის სფეროში; კონსულტაციები ბიზნესის მართვისა და ორგანიზაციის საკითხებში; დახმარება საქმიანობის მართვაში; კონსულტაციები ბიზნესის მართვაში; შტატგარეშე თანამშრომლების საქმიანობის მართვა; სასტუმროების ბიზნესის მართვა; შემოქმედებითი ბიზნესის მართვა; საკომპენსაციო პროგრამების საქმიანი მართვა მესამე პირთათვის; სპორტული მენეჯმენტი; კონსულტაციები ბიზნესის ორგანიზებაში; ბიზნეს პროექტების მართვის მომსახურება სამშენებლო პროექტებისთვის; კონიუქტურული კვლევები ბიზნესში; საქონლისა და მომსახურების ლიცენზირების კომერციული ადმინისტრირება მესამე პირთათვის; კომერციული საინფორმაციო სააგენტოების მომსახურება; კომერციული საშუამავლო მომსახურება; კომერციული ლობირება; დახმარება კომერციული ან სამრეწველო საწარმოების მართვაში; კონკურენტული დაზვერვის სამსახური; ინფორმაციის ომპილაცია კომპიუტერულ მონაცემთა ბაზაში; სტატისტიკური მონაცემების შეგროვება; ინფორმაციული ინდექსების შედგენა კომერციული ან სარეკლამო მიზნებისთვის; მონაცემთა ავტომატიზირებული ბაზის მართვა; სამედიცინო ჩანაწერებისა და ფაილების კომპიუტერული მართვა; კომერციული ღონისძიებების ჩატარება; კონსულტაციები სარეკლამო კომუნიკაციის სტრატეგიის საკითხებში; კონსულტაციები საზოგადოებასთან ურთიერთობის სტრატეგიის საკითხებში; მომხმარებელთა პროფილის განსაზღვრა კომერციული ან საბაზრო მიზნებისთვის; კორპორაციული

ლი საკომუნიკაციო მომსახურება; თვითღირებულების ანალიზი; მონაცემთა დამუშავების მომსახურება [საოფისე ფუნქციები]; მონაცემთა მოძიება კომპიუტერულ ფაილებში მესამე პირთათვის; საქონლის დემონსტრირება; სარეკლამო კონცეფციების განვითარება; სარეკლამო მასალის დაგზავნა ფოსტით; სარეკლამო მასალის გავრცელება; ნიმუშების გავრცელება; ანგარიშების შედგენა საბუღალტრო აღრიცხვის წარმოების შესახებ; ეკონომიკური პროგნოზირება; დაქირავების სააგენტოების მომსახურება; ფინანსური აუდიტი; საჩუქრების ჩამონათვალის შედგენა; იმპორტ-ექსპორტის სააგენტოების მომსახურება; ინფლიუენსერ-მარკეტინგი [გავლენის მარკეტინგი]; ბიზნესის დროებითი მართვა; ანგარიშ-ფაქტურის გამოწერა; რეკლამის მაკეტირება; ლიდოგენერაციის მომსახურება; მარკეტინგი; მარკეტინგი საგამომცემლო პროგრამული უზრუნველყოფის სფეროში; ბაზრის კვლევა; მომსახურება ბაზრის კვლევაში; ბაზრის შესწავლა; საინფორმაციო საშუალებებთან დაკავშირებული მომსახურება; მოდელების მიერ გაწეული მომსახურება საქონლის რეკლამის ან გასაღებაში ხელშეწყობის მიზნით; შეთანხმებების დადება კომერციული ოპერაციების შესახებ მესამე პირთათვის; ბიზნეს სფეროში მესამე პირთათვის მოლაპარაკებების წარმოება; პრესის მიმოხილვა; საოფისე აპარატურის და აღჭურვილობის გაქირავება; ოფისის მანქანებისა და აღჭურვილობის გაქირავება; ონლაინ რეკლამა კომპიუტერული ქსელის საშუალებით; რესტორნებიდან საკვების გამოტანისა და მიტანის ონლაინ შეკვეთის მომსახურება; ჩამოტვირთვადი და წინასწარ ჩაწერილი მუსიკისა და ფილმების ონლაინ საცალო ვაჭრობა; ჩამოტვირთვადი ციფრული მუსიკის საცალო ვაჭრობის ონლაინ მომსახურება; ჩამოტვირთვადი ზარების მელოდების საცალო ვაჭრობის ონლაინ მომსახურება; საზოგადოებრივი აზრის შესწავლა; გამოფენების ორგანიზება კომერციული ან სარეკლამო მიზნით; მოდის ჩვენებების ორგანიზება სარეკლამო მიზნით; ბაზრობების ორგანიზება; გარე რეკლამირება; გარე რესურსებით ადმინისტრაციული მართვა კომპანიებისთვის; აუტსორსინგი - გარე რესურსების მოზიდვა ბიზნესის დასახმარებლად; „ერთი დილაკით გადახდის“ რეკლამირება; საგადასახადო უწყისების მომზადება; პერსონალის მენეჯმენტთან დაკავშირებული კონსულტაციები; საშტატო პერსონალის დაკომპლექტება; ფოტოასლირების მომსახურება; ბიზნესის მომგებიანობაზე კვლევების მომზადება; საქონლის პრე-

ზენტაცია მასობრივი ინფორმაციის საშუალებებით საცალო ვაჭრობის მიზნით; ფასების შედარების მომსახურება; მომარაგების მომსახურება მესამე პირთათვის [საქონლისა და მომსახურების შესყიდვა სხვა მეწარმეებისათვის]; სარეკლამო ფილმების წარმოება; ტელემაღაზიების პროგრამების წარმოება; პროფესიული კონსულტაციები ბიზნესის სფეროში; სპორტული ღონისძიებების დროს საქონლისა და მომსახურების მხარდაჭერა და წახალისება; საქონლის პოპულარიზაცია ინფლუენსერების საშუალებით; საქმიანი ინფორმაცია; საქმიანი ინფორმაციით უზრუნველყოფა ვებსაიტების საშუალებით; კომერციული და საქმიანი საკონტაქტო ინფორმაციის უზრუნველყოფა; კომერციული ინფორმაცია და რჩევები მომხმარებლებისთვის ნაწარმისა და მომსახურების არჩევის შესახებ; სატელეფონო ცნობარის ინფორმაციის მიწოდება; მომხმარებელთა შეფასების ანალიზი კომერციული და სარეკლამო მიზნებისთვის; საზოგადოებრივი აზრის ანალიზი კომერციული და სარეკლამო მიზნებისთვის; საქონლისა და მომსახურების მყიდველების და გამყიდველების (ბაიერების) ონლაინ სავაჭრო ადგილებით უზრუნველყოფა; ფსიქოლოგიური ტესტირება პერსონალის შერჩევისას; სარეკლამო ტექსტების გამოქვეყნება; სარეკლამო მასალის გაქირავება; საზოგადოებასთან ურთიერთობის მომსახურება; რადიორეკლამა; მიმღების მომსახურებები სტუმრებისთვის [საოფისე ფუნქციები]; წერილობითი შეტყობინებებისა და მონაცემების რეგისტრაცია; სარეკლამო სივრცის გაქირავება; მასობრივი ინფორმაციის საშუალებებში სარეკლამო დროის გაქირავება; ბილბორდების გაქირავება [სარეკლამო დაფები]; სალაროს აპარატების გაქირავება; საოფისე აღჭურვილობის გაქირავება ერთ სივრცეში მომუშავე სხვადასხვა კომპანიებისთვის; ფოტოპირების გადამღები მოწყობილობების გაქირავება; სავაჭრო დახლების გაქირავება; სავაჭრო ავტომატების გაქირავება; ფარმაცევტული, ვეტერინარული, ჰიგიენური პრეპარატებითა და სამედიცინო საკუთნოთი საცალო ვაჭრობის მომსახურება; ხელოვნების გალერეების მიერ ხელოვნების ნამუშევრების საცალო ვაჭრობის მომსახურების უზრუნველყოფა; პურ-ფუნთუშეულის პროდუქტებთან დაკავშირებული საცალო ვაჭრობის მომსახურება; საქონლის გასაღებაში ხელშეწყობა მესამე პირთათვის; სარეკლამო სცენარებისთვის ტექსტების წერა; გაყიდვების ხელშეწყობის საძიებო სისტემების ოპტიმიზაციის მომსახურება; სამდივნო სამსახური; ვიტრინების გა-

ფორმება; სტენოგრაფიული მომსახურება; სპონსორების მოძიება; ინფორმაციის სისტემატიზაცია კომპიუტერის მონაცემთა ბაზაში; მიზნობრივი მარკეტინგი; საგადასახადო დეკლარაციებთან დაკავშირებული მომსახურება; საგადასახადო დეკლარაციის შედგენა; ტელემარკეტინგის მომსახურება; სატელეფონო მოპასუხეთა სამსახური აზონენტის არყოფნის დროს; სატელეფონო კომუტატორის მომსახურება; ტელერეკლამა; შეტყობინებათა ჩაწერა [საკანცელარიო ფუნქციები]; ბეჭდვა; მონაცემების განახლება და შენახვა კომპიუტერის მონაცემთა ბაზებში; რეესტრებში ინფორმაციის განახლება და შენახვა; სარეკლამო მასალის განახლება; ვებსაიტების ჩამონათვალით უზრუნველყოფა კომერციული ან სარეკლამო მიზნებისთვის; საიტის მონახულების ოპტიმიზაცია; საბითუმო ვაჭრობა ფარმაცევტული, ვეტერინარული და ჰიგიენური პრეპარატებითა და სამედიცინო ხელსაწყოებით; ტექსტის დამუშავება; რეზიუმეს დაწერა მესამე პირთათვის; სარეკლამო ტექსტების შედგენა; საქონლის გაყიდვებში ხელშეწყობა მესამე პირთათვის; საცალო და საბითუმო ვაჭრობის მაღაზიების მომსახურება; საცალო და საბითუმო ვაჭრობის მომსახურება; ონლაინ საცალო ვაჭრობის მომსახურება; საცალო ვაჭრობის მომსახურება, მათ შორის, წინასწარი შეკვეთით.

(260) AM 2023 118292 A

(210) AM 118292

(220) 2022 06 24

(731) ჰასან სიულიუნი

გურიანოვ სტრ., 4, ბლდ. 2, აპტ. 229,

109548, მოსკოვი, რუსეთის ფედერაცია

(740) გიორგი თაქთაქიშვილი

(540)



(591) ყვითელი, ლურჯი

(531) 09.03.02; 09.03.13; 26.04.01; 26.04.04;

29.01.12

(511)

16 – შემწოვი ფურცლები ქაღალდის ან პლასტმასის, საკვები პროდუქტების შესაფუთად; სა-

მისამართო მანქანები; მისამართიანი ფირფიტები ადრესოგრაფისათვის; მისამართიანი შტამპები; მწებავები საკანცელარიო ან საოჯახო გამოყენებისთვის; წებვადი ლენტის მისაწოდებელი მოწყობილობები [ოფისის საკუთნო]; წებვადი ლენტები საკანცელარიო ან საყოფაცხოვრებო მიზნებისათვის; სარეკლამო დაფები ქაღალდისგან ან მუყაოსგან; ალბომები; ალმანახები; ანიმაციური უჯრედები; შეტყობინების ბარათები; ფოტოსურათის მისაწებელი მოწყობილობები; აკვარელი; ფერწერული ნამუშევრები; არქიტექტურული მაკეტები; საანგარიშო ცხრილები; აკვარელის საღებავის გასახსნელი ჯამები; ატლასები; ტვირთის მიღების დამადასტურებელი ქაღალდის იარაღები; მიკროტალღურ ღუმლებში საკვების დასამზადებელი პარკები; შესაფუთი საშუალებები ქაღალდის ან პლასტმასისაგან [ტომრები, კონვერტები, პარკები, ჩანთები]; პერგამენტის ქაღალდი; ბურთულები ბურთულიანი ავტოკალმისათვის; ბანკნოტები; ქაღალდის ბანერი; შტრიხკოდების ლენტები; სახელოიანი გულსაფრები, ქაღალდის; ქაღალდის გულსაფრები ბავშვებისათვის; წებვადი ზოლები [სამკინძაო საქმე]; ბიოლოგიური ანათალი [პრეპარატი] მიკროსკოპში გამოსაკვლევად [თვალსაჩინოება]; საკლასო დაფები; დავთრები; ნახაზები [შუქპირები]; სამკინძაო მანქანები და მოწყობილობები [ოფისის საკუთნო]; სამკინძაო მასალა; წიგნების მწკრივის სამაგრები; ბუკლეტები; წიგნის სანიშნეები; წიგნები; ბოთლის მუყაოს ან ქაღალდის შემოსახვევები; ბოთლის მუყაოს ან ქაღალდის საფუთავები; ქაღალდის ან მუყაოს ყუთები; ქაღალდი დროშებისთვის; კალენდრები; ფერწერის ტილოები; ასლის გადასადები ქაღალდი; მუყაო; მუყაოს ტუბუსები; ბარათები; ბეჭდებისა და შტემპილების ყუთები; კატალოგები; ცარცი ლითოგრაფისათვის; ცარცის დამჭერები; ნახშირის ფანქრები; საჩვენებელი ჯოხები, არაელექტრონული; ქრომოლითოგრაფიები; სიგარის შემოსაკრავები; პლანშეტები მომჭერთ; ბეიჯების სამაგრები [ოფისის საკუთნო]; საოფისე სამაგრები; ქსოვილი სამკინძაო სამუშაოსთვის; გრაფინის ქაღალდის სადგარები; გასაფერადებელი სურათები; გასაფერადებელი წიგნები; კომიქსები; ფარგლები; საამწყობო მაგიდები [ტიპოგრაფია]; საამწყობო საწკარები [სწკარედები]; ქაღალდის კონუსური პარკები; ასლის გადასადები ქაღალდი [საკანცელარიო]; სამკინძაო ზონრები; თხევადი კორექტორები [ოფისის საკუთნო]; შეცდომების გასასწორებელი მელანი [ჰელიოგრაფია]; კორექტორი ლენტები [ოფისის საკუთნო];

ქაღალდი; ქაღალდის სამაგრები; ქაღალდის ტომრები სამედიცინო ინსტრუმენტების სტერილიზაციაში გამოსაყენებლად; ქაღალდის ბაფთები, გარდა გალანტერეისა და თმის მოსართავისა; ქაღალდების სამაგრები; ყავის გასაფილტრი ქაღალდი; გადასაკეცი მოწყობილობები [საკანცელარიო]; ქაღალდის საჭრელები [ოფისის საკუთნო]; ქაღალდები სამედიცინო საკვლევი მაგიდებისთვის; რენტგენის ქაღალდები; ქაღალდი თვითმწერისათვის; ქაღალდის საჭრელი დანები [წერილის გასახსნელები]; ქაღალდის ლენტები, გარდა გალანტერეისა და თმის მოსართავისა; ქაღალდი ხუანი [ჩინური ხატვისა და კალიგრაფიისათვის]; ქაღალდის ფურცლები; საოფისე საქმიანობისთვის გამოსაყენებელი ქაღალდის დასაქუცმაცებელი ინსტრუმენტები; ბარათები და ქაღალდის ლენტები კომპიუტერული პროგრამის ჩასაწერად; პრეს-პაპიე; ქაღალდის საწმენდები; პაპიე-მაშე; პერგამენტის ქაღალდი; პასპორტის ყდები; პასტელი [ფანქრები]; პენალები; ფანქრის დამჭერები; ავტომატური ფანქრები; გრიფელები ფანქრებისათვის; ფანქრები; ფანქრის სათლელები, ელექტრული ან არაელექტრული; ფანქრის სათლელი მოწყობილობები, ელექტრული ან არაელექტრული; კალმისტრის დამჭერები; ტარები კალმისათვის; კალმისტრები [ოფისის საკუთნო]; კალმის საწმენდები; ჟაკარდული ქსოვის დაზგების პერფორატორები; პერიოდული გამოცემები; ფოტოგრაფიურები; ქვესადგამები ფოტოსურათისათვის; ფოტოსურათები [დაბეჭდილი]; სურათები, ნახატები; განცხადებების დაფები, ქაღალდის ან მუყაოს; მაგიდის ქაღალდის ქვეშაფენები; სათესი ქაღალდი [საკანცელარიო მასალა]; პოლიეთილენის ერთჯერადი პარკები შინაურ ცხოველთა დანაგვიანების გასაწმენდად; ბუმბუციანი პლასტმასის ფურცლები შეფუთვის ან დაფასობისთვის; ელასტიკური პლასტიკური გარსები შტაბელირებისათვის; პლასტმასის შესაფუთი ფურცლები; პლასტიკური მასალები ძერწვისათვის; პოლიმერის სამერწი თიხა; პორტრეტები; საფოსტო მარკები; ღია ბარათები; აფიშები, პლაკატები; დაბეჭდილი კუპონი, ტალონი; ნაბეჭდი მასალა; ბეჭდვითი გამოცემები; დაბეჭდილი სანოტო ფურცელი; ნაბეჭდი განრიგები; ოფსეტური ტილოები, არაქსოვილის; რეგლეტები; ტიპოგრაფიული კლიშე; ტიპოგრაფიული კომპლექტები, პორტატული [ოფისის საკუთნო]; ტიპოგრაფიული შრიფტები; ესტამპები; პროსპექტები; დამცავი ყდები წიგნებისთვის; ქაღალდის სახვრეტელები [ოფისის საკუთნო]; მოძრავი კოჭები ბეიჯებისთვის

[ოფისის საკუთნო]; ბრინჯის ქაღალდი; ლილვაკები საბეჭდი მანქანებისათვის; რეზინის საშლელები; სასკოლო ნივთები; საფხეკები [საშლელი საშუალება] ოფისისათვის; საკანცელარიო დასალუქი მასალა; დასალუქი მოწყობილობები ოფისისათვის; დასალუქი ბეჭდები; დასალუქი ობლატები; ლუქი; ბეჭდები; თვითწებვადი ლენტები საკანცელარიო ან საყოფაცხოვრებო მიზნებისათვის; საკერავი ნიმუშები, თარგები; მეორადი ცელულოზის რბილი შესაფუთი ფურცლები; გერბები ჰერალდიკური გამოსახულებებით [ქაღალდის ბეჭდები]; ქაღალდის ან პლასტმასის პარკები საყიდლებისთვის; ფირნიშები ქაღალდის ან მუყაოსაგან; ვერცხლის კილიტა; გრიფელები; სიმღერების კრებულები; სასუვენირე ბანკნოტები; კოჭები კომპიუტერის ლენტისათვის; შესახურებელი ცარცი; ოთხნახნაგა სახაზავები; კუთხედები; შტემპელის ბალიშები; ქვესადგამები ბეჭდების, შტემპელებისა და შტამპებისათვის; შტემპელები; ქვესადგამები კალმისტრებისა და ფანქრებისათვის; სტეპლერები [ოფისის საკუთნო]; ბუმბუკი [სახამებლის წებო] საკანცელარიო ან საყოფაცხოვრებო მიზნებისათვის; საკანცელარიო საქონელი; პაპიე-მაშეს მინიატურული ქანდაკებები, სტატუები; სტეპლიტი [თერძის ცარცი]; ფოლადის ლიტერები; ფოლადის კალმები; ტრაფარეტისა და შაბლონის ბუდეები; ტრაფარეტები, სახატავი; ტრაფარეტები, შაბლონები; ტრაფარეტები საკვების ან სასმელის გასაფორმებლად; ლეკალოები; თვითწებვადი ეტიკეტები; რაისშინები; ქაღალდის სუფრები; მაგიდის ქაღალდის თეთრეული; მაგიდის ქაღალდის ქვეშაფენები; მაგიდის ქაღალდის ხელსახოცები; ქაღალდის მაგიდის საფარი; კართოტეკის ბარათების დამჭერები; თერძის ცარცი; სასწავლო მასალა [ხელსაწყოების გარდა]; გლობუსები; ბილეთები; გრამის მოსაცილებელი ქაღალდის ხელსახოცები; ტუალეტის ქაღალდი; ქაღალდის პირსახოცები; ქსოვილის კალკა; საჩნევი ნემსები; ქაღალდის კალკა; კალკები; სავაჭრო ბარათები, სათამაშო ბარათების გარდა; გადასაყვანი სურათები; ტრანსპარანტები [საკანცელარიო]; ლანგრები ფულის დათვლისა და დახარისხებისათვის; საბეჭდი მანქანის კლავიშები; ლენტები საბეჭდი მანქანისათვის; საბეჭდი მანქანები, ელექტრული ან არაელექტრული; ტიპოგრაფიული ლიტერები [ციფრული და ანბანური]; ვინიეტების დასამზადებელი მოწყობილობები; ვისკოზის შესაფუთი ფურცლები; ვასი [იაპონური ქაღალდი]; გასანთლული ქაღალდი; მერქნის მასის მუყაო; მერქნის მასის ქაღალდი; შესაფუთი ქა-

დალდი; საწერი ინსტრუმენტების დასამაგრებელი სამაჯურები; დაფის საწმენდები; საწერი ფუნჯები; საწერი მოწყობილობები; საწერ-ქაღალდის კომპლექტი; საწერი ცარცი; საწერი კომპლექტები; საწერი საკუთონო; რვეულები; საწერი ქაღალდი; გრიფელის დაფები.

25 – წებოვანი აზღუდები; სტიქარი; დაბალყელიანი, კოჭამდე ფეხსაცმელი; წინსაფრები [ტანსაცმელი]; ჰალსტუხი-ბაფთა განიერი ბოლოებით; ბავშვის შარვლები (საცვლები); ბანდანები [ყელსახვევი, თავსაფარი]; საბანაო ქუდები; საბანაო კოსტიუმი; საბანაო ტრუსები; აბაჯანის ხალათები; საბანაო სანდლები; საბანაო ჩუსტები; პლაჟის კოსტიუმები; პლაჟის ფეხსაცმელი; ქამრები [ტანსაცმელი]; ბერეტები; საბავშვო გულსაფრები, არაქაღალდის; სახელოებიანი საბავშვო გულსაფრები, არაქაღალდის; ბოა, გორჟეტი [ბეწვის მოსახვევი]; კორსაჟები [ქალის თეთრეული]; ჩექმები; სპორტული ყელიანი ფეხსაცმელი; ჩექმის ყელი; მოკრივის შორტები; ტანსაცმლის დამჭერები [აჭიმი]; ბიუსტჰალტერები, აზღუდები; ბრიჯები; ლიფები; ქუდის წინაფრა; კეპები [თავსაბურავი]; შესამოსელი [საეკლესიო სამოსი]; ტანსაცმელი; სხეულის გასახდომი მასალის შემცველი ტანსაცმელი; ტანმოვარჯიშის ტანსაცმელი; ტანსაცმელი დიოდური ნათებით; ხელოვნური ტყავის ტანსაცმელი; ტყავის ტანსაცმელი; მანტოები; საყელოები [ტანსაცმელი]; კომბინეზონები [ტანსაცმელი]; გრაციები; კორსეტები [ქვედა საცვალი]; მანჟეტები; ველოსიპედისტის ხელთათმანები; ველოსიპედისტის ტანსაცმელი; მოსახსნელი საყელოები; კაბები; ხალათები; კაბის ილიის საოფლე; ხელთათმანები სატრანსპორტო საშუალების სამართავად; საყურისები [ტანსაცმელი]; ამოქარგული ტანსაცმელი; ესპადრილები; სახის დასაფარი საშუალებები, არა სამედიცინო ან სანიტარული დანიშნულების; უთითო ხელთათმანები; მეთევზის ჟილეტები, ქურთუკები; ლითონის ნაწილები ფეხსაცმლისთვის; ფეხბურთის ბუცები; ფეხის მუფტები, არაელექტრული; ფეხსაცმელი; ფეხსაცმლის წინა ნაწილის პირები; ბეწვის მოსახამები; ბეწვეული [ტანსაცმელი]; გაბარდინის ტანსაცმელი; გეტრები; გამაშის, შარვლის საკოჭურები; კალომები; წვივსაკრავები; სარტყელი, ქამარი [ქვედა საცვალი]; ხელთათმანები [ტანსაცმელი]; ტანმოვარჯიშის ფეხსაცმელი; თმის შეჭრისას გამოსაყენებელი მოსახამები; დაბალყელიანი ფეხსაცმელი; ქუდის კარკასები [ჩარჩოები]; ქუდები; შუბლსაკრავები [სამოსი]; თავსაფრები; თავ-

საბურავი; ფეხსაცმლის საქუსლები; მაღალყელიანი წინდის ორმაგი ქუსლები; ფეხსაცმლის ქუსლის დამცავები; ფეხსაცმლის ქუსლები; კაპიუმონები; ტრიკოტაჟის ნაწარმი; დაბაშები; ქურთუკები; ჯერსის ტანსაცმელი; ძიუდოს ფორმა; კაბა-სვიტერები; სარაფნები [ზედა სამოსი]; პულოვერები, სვიტერები; კარატეს ფორმა; კიმონო; ქალის ქვედა საცვალი; ნაქსოვი ტანსაცმელი; ზონრიანი დაბალყელიანი ფეხსაცმელი; რეზინის სამოსი; ახალშობილის თეთრეულისა და ტანსაცმლის კომპლექტი; გამაშები [თბილი წინდის ნაწარმი]; ლეგინსები [შარვალი]; ტრიკო [აკრობატის ან მოცეკვავის კოსტიუმი]; ლივრეები; ოლარი, გინგილა [საეკლესიო სამოსი]; მანტილები; მასკარადის კოსტიუმები; მიტრა [საეკლესიო თავსაბურავი]; ხელჯაგები; ქამარი-საფულეები [ტანსაცმელი]; ავტომობილისტის ტანსაცმელი; მუფტები [ტანსაცმელი]; ჰალსტუხები; კისერზე ჩამოსაცმელი შარვები; მოცურების საწინააღმდეგო მოწყობილობები ფეხსაცმლისთვის; ზედა ტანსაცმელი; ბლუზები, ბლუზონები; პალტოები; ქაღალდის ტანსაცმელი; ქაღალდის ქუდები [სამოსი]; პარკა; პელერინები; ქურქები; ქვედაკაბები; ჯიბეები ტანსაცმლისათვის; გულჯიბის ცხვირსახოცები; პონჩოები; პიჟამები; რაშგარდი [კანის დაზიანებისგან დამცავი პლასტიკური მასალის სამოსი]; მზა ტანსაცმელი; მზა სარჩული [ტანსაცმლის დეტალი]; სანდლები; სარი [ინდოელი ქალის სამოსი]; სარონგი; სარტყელი, ტანსაცმლის აქსესუარი; შარვები; შალები; პერანგის გულისპირები; პერანგები; პერანგის კოკეტები; ფეხსაცმელი; მოკლესახელოიანი პერანგები; საშხაპე ქუდები; სათხილამურო ფეხსაცმელი; სათხილამურო ხელთათმანები; ქვედატანები, ქვედაწელები; ქვედაბოლო-შორტები; უფარფლემო მრგვალი ქუდები; საძილე ნიღბები; ფოსტლები, საშინაო ფეხსაცმელი; კომბინაცია [ქვედა საცვალი]; წინდები; წინდის ლეკვერთხები; ლანჩები; გეტრები; ტრიკოტაჟის ნაწარმი სპორტისათვის; სპორტული ფეხსაცმელი; სპორტული მაისურები ათლეტიკისათვის; სპორტული ტანსაცმელი დამაგრებელი ციფრული სენსორებით; მაღალყელიანი წინდები; მაღალყელიანი წინდის სამაგრები; ფეხბურთის ბუცის კოტები; ქურთუკები [ტანსაცმელი]; კოსტიუმები; ოფლის შემწოვი წინდები; ოფლის შემწოვი მაღალყელიანი წინდები; ოფლის შემწოვი საცვლები; ბოდი [ქალის ქვედა საცვალი]; მოკლესახელოიანი მაისურები; კოლგოტები; ფეხსაცმლის ჭვინტები; ტოგები; ცილინდრები; შარვლები; ჩაღმა; ტრუსები; ქვედა საცვალი; უნი-

ფორმა; ვალინკები [თექის ჩექმები]; პირბადე, ვუალი [სამოსი]; წინაფრა, რომელიც წარმოადგენს თავსაბურავს; ყილეტები; რბილი ხელთათმანები სენსორული ეკრანის მქონე მოწყობილობებისთვის; წყალგაუმტარი ტანსაცმელი; რანტები ფეხსაცმლისთვის; კომბინიზონები წყლის თხილამურებზე სასრილოდ; ბარტყულა [ბერ-მონაზვნის თავსაბურავი]; საბო [ხის ფეხსაცმელი].

35 – მომხმარებელთა მიმართ ლოიალობის პროგრამების ადმინისტრირება; რეგულარული ავიაგზავრებისთვის სპეციალური პროგრამების ადმინისტრირება; ადმინისტრაციული დახმარება ტენდერებში მონაწილეობის მისაღებად; საქონელზე შეკვეთების პროცესების მართვა; ადმინისტრაციული მომსახურება პაციენტთათვის სამედიცინო მიმართვების გაცემაში; საქმიანობის სხვა ადგილზე განთავსების მომსახურება; რეკლამა; სარეკლამო სააგენტოების მომსახურება; რეკლამა ფოსტით; სარეკლამო მომსახურება მესამე პირთათვის ბრენდის იდენტიფიკაციის შესაქმნელად; საკონსულტაციო მომსახურება ბიზნესის მართვის სფეროში; შეხვედრების შეხსენება [საოფისე სამსახური]; შეხვედრების ორგანიზება [საოფისე სამსახური]; გაზეთებზე ხელმოწერის ორგანიზება მესამე პირთათვის; სხვებისთვის ელექტრონულად გადასახადის მომსახურებების [ETC] გამოწერის უზრუნველყოფა; სატელეკომუნიკაციო მომსახურებაში აბონირების ორგანიზება მესამე პირთათვის; აუქციონის მომსახურება; აფიშების განთავსება; საბუღალტრო დოკუმენტაციის წარმოება; კომერციული საქმიანობის შეფასება; კომერციული საქმიანობის აუდიტი; ბიზნეს საკონსულტაციო მომსახურებები ციფრული ტრანსფორმაციისთვის; ბიზნესის ეფექტურობის ექსპერტიზა; ცნობები საქმიანი ოპერაციების შესახებ; საშუალო მომსახურება ბიზნესში კერძო ინვესტორებისა და დაფინანსების საჭიროების მქონე პირთა მოსაძიებლად; ბიზნეს საშუალო მომსახურებები სხვადასხვა სპეციალისტის კლიენტებთან დასაკავშირებლად; კვლევები ბიზნესის სფეროში; კონსულტაციები ბიზნესის მართვისა და ორგანიზაციის საკითხებში; დახმარება საქმიანობის მართვაში; კონსულტაციები ბიზნესის მართვაში; შტატ-გარეშე თანამშრომლების საქმიანობის მართვა; სასტუმროების ბიზნესის მართვა; შემოქმედებითი ბიზნესის მართვა; საკომპენსაციო პროგრამების საქმიანი მართვა მესამე პირთათვის; სპორტული მენეჯმენტი; კონსულტაციები

ბიზნესის ორგანიზებაში; ბიზნეს პროექტების მართვის მომსახურება სამშენებლო პროექტებისთვის; კონიუქტურული კვლევები ბიზნესში; საქონლისა და მომსახურების ლიცენზირების კომერციული ადმინისტრირება მესამე პირთათვის; კომერციული საინფორმაციო სააგენტოების მომსახურება; კომერციული საშუალო მომსახურება; კომერციული ლობირება; დახმარება კომერციული ან სამრეწველო საწარმოების მართვაში; კონკურენტული დაზვერვის სამსახური; ინფორმაციის ომპილაცია კომპიუტერულ მონაცემთა ბაზაში; სტატისტიკური მონაცემების შეგროვება; ინფორმაციული ინდექსების შედგენა კომერციული ან სარეკლამო მიზნებისთვის; მონაცემთა ავტომატიზირებული ბაზის მართვა; სამედიცინო ჩანაწერებისა და ფაილების კომპიუტერული მართვა; კომერციული ღონისძიებების ჩატარება; კონსულტაციები სარეკლამო კომუნიკაციის სტრატეგიის საკითხებში; კონსულტაციები საზოგადოებასთან ურთიერთობის სტრატეგიის საკითხებში; მომხმარებელთა პროფილის განსაზღვრა კომერციული ან საბაზრო მიზნებისთვის; კორპორაციული საკომუნიკაციო მომსახურება; თვითღირებულების ანალიზი; მონაცემთა დამუშავების მომსახურება [საოფისე ფუნქციები]; მონაცემთა მოძიება კომპიუტერულ ფაილებში მესამე პირთათვის; საქონლის დემონსტრირება; სარეკლამო კონცეფციების განვითარება; სარეკლამო მასალის დაგზავნა ფოსტით; სარეკლამო მასალის გავრცელება; ნიმუშების გავრცელება; ანგარიშების შედგენა საბუღალტრო აღრიცხვის წარმოების შესახებ; ეკონომიკური პროგნოზირება; დაქირავების სააგენტოების მომსახურება; ფინანსური აუდიტი; საჩუქრების ჩამონათვალის შედგენა; იმპორტ-ექსპორტის სააგენტოების მომსახურება; ინფლიუენსერ-მარკეტინგი [გავლენის მარკეტინგი]; ბიზნესის დროებითი მართვა; ანგარიშ-ფაქტურის გამოწერა; რეკლამის მარკეტინგი; ლიდოგენერაციის მომსახურება; მარკეტინგი; მარკეტინგი საგამომცემლო პროგრამული უზრუნველყოფის სფეროში; ბაზრის კვლევა; მომსახურება ბაზრის კვლევაში; ბაზრის შესწავლა; საინფორმაციო საშუალებებთან დაკავშირებული მომსახურება; მოდელის მიერ გაწეული მომსახურება საქონლის რეკლამის ან გასაღებაში ხელშეწყობის მიზნით; შეთანხმებების დადება კომერციული ოპერაციების შესახებ მესამე პირთათვის; ბიზნეს სფეროში მესამე პირთათვის მოლაპარაკებების წარმოება; პრესის მიმოხილვა; საოფისე აპარატურის და აღჭურვილობის გაქირავება; ოფისის მანქანები-

სა და აღჭურვილობის გაქირავება; ონლაინ რეკლამა კომპიუტერული ქსელის საშუალებით; რესტორნებიდან საკვების გამოტანისა და მიტანის ონლაინ შეკვეთის მომსახურება; ჩამოტვირთვადი და წინასწარ ჩაწერილი მუსიკისა და ფილმების ონლაინ საცალო ვაჭრობა; ჩამოტვირთვადი ციფრული მუსიკის საცალო ვაჭრობის ონლაინ მომსახურება; ჩამოტვირთვადი ზარების მელოდიების საცალო ვაჭრობის ონლაინ მომსახურება; საზოგადოებრივი აზრის შესწავლა; გამოფენების ორგანიზება კომერციული ან სარეკლამო მიზნით; მოდის ჩვენებების ორგანიზება სარეკლამო მიზნით; ბაზრობების ორგანიზება; გარე რეკლამირება; გარე რესურსებით ადმინისტრაციული მართვა კომპანიებისთვის; აუტსორსინგი - გარე რესურსების მოზიდვა ბიზნესის დასახმარებლად; „ერთი ღილაკით გადახდის“ რეკლამირება; საგადასახადო უწყისების მომზადება; პერსონალის მენეჯმენტთან დაკავშირებული კონსულტაციები; საშტატო პერსონალის დაკომპლექტება; ფოტოასლირების მომსახურება; ბიზნესის მომგებიანობაზე კვლევების მომზადება; საქონლის პრეზენტაცია მასობრივი ინფორმაციის საშუალებებით საცალო ვაჭრობის მიზნით; ფასების შედარების მომსახურება; მომარაგების მომსახურება მესამე პირთათვის [საქონლისა და მომსახურების შესყიდვა სხვა მეწარმეებისათვის]; სარეკლამო ფილმების წარმოება; ტელემარკეტინგის პროგრამების წარმოება; პროფესიული კონსულტაციები ბიზნესის სფეროში; სპორტული ღონისძიებების დროს საქონლისა და მომსახურების მხარდაჭერა და წახალისება; საქონლის პოპულარიზაცია ინფლუენსერების საშუალებით; საქმიანი ინფორმაცია; საქმიანი ინფორმაციით უზრუნველყოფა ვებსაიტების საშუალებით; კომერციული და საქმიანი საკონტაქტო ინფორმაციის უზრუნველყოფა; კომერციული ინფორმაცია და რჩევები მომხმარებლებისთვის ნაწარმისა და მომსახურების არჩევის შესახებ; სატელეფონო ცნობარის ინფორმაციის მიწოდება; მომხმარებელთა შეფასების ანალიზი კომერციული და სარეკლამო მიზნებისთვის; საზოგადოებრივი აზრის ანალიზი კომერციული და სარეკლამო მიზნებისთვის; საქონლისა და მომსახურების მყიდველების და გამყიდველების (ბაიერების) ონლაინ სავაჭრო ადგილებით უზრუნველყოფა; ფსიქოლოგიური ტესტირება პერსონალის შერჩევისას; სარეკლამო ტექსტების გამოქვეყნება; სარეკლამო მასალის გაქირავება; საზოგადოებასთან ურთიერთობის მომსახურება; რადიორეკლამა; მიმღების მომსახურებები

სტუმრებისთვის [საოფისე ფუნქციები]; წერილობითი შეტყობინებებისა და მონაცემების რეგისტრაცია; სარეკლამო სივრცის გაქირავება; მასობრივი ინფორმაციის საშუალებებში სარეკლამო დროის გაქირავება; ბილბორდების გაქირავება [სარეკლამო დაფები]; სალაროს აპარატების გაქირავება; საოფისე აღჭურვილობის გაქირავება ერთ სივრცეში მომუშავე სხვადასხვა კომპანიებისთვის; ფოტოპირების გადამღები მოწყობილობების გაქირავება; სავაჭრო დახლების გაქირავება; სავაჭრო ავტომატების გაქირავება; ფარმაცევტული, ვეტერინარული, ჰიგიენური პრეპარატებითა და სამედიცინო საკუთნოთი საცალო ვაჭრობის მომსახურება; ხელოვნების გალერეების მიერ ხელოვნების ნამუშევრების საცალო ვაჭრობის მომსახურების უზრუნველყოფა; პურ-ფუნთუშეულის პროდუქტებთან დაკავშირებული საცალო ვაჭრობის მომსახურება; საქონლის გასაღებაში ხელშეწყობა მესამე პირთათვის; სარეკლამო სცენარებისთვის ტექსტების წერა; გაყიდვების ხელშეწყობის სამიზნო სისტემების ოპტიმიზაციის მომსახურება; სამდივნო სამსახური; ვიტრინების გაფორმება; სტენოგრაფიული მომსახურება; სპონსორების მოძიება; ინფორმაციის სისტემატიზაცია კომპიუტერის მონაცემთა ბაზაში; მიზნობრივი მარკეტინგი; საგადასახადო დეკლარაციებთან დაკავშირებული მომსახურება; საგადასახადო დეკლარაციის შედგენა; ტელემარკეტინგის მომსახურება; სატელეფონო მოპასუხეთა სამსახური აბონენტის არყოფნის დროს; სატელეფონო კომუტატორის მომსახურება; ტელერეკლამა; შეტყობინებათა ჩაწერა [საკანცელარიო ფუნქციები]; ბეჭდვა; მონაცემების განახლება და შენახვა კომპიუტერის მონაცემთა ბაზებში; რეესტრებში ინფორმაციის განახლება და შენახვა; სარეკლამო მასალის განახლება; ვებსაიტების ჩამონათვალით უზრუნველყოფა კომერციული ან სარეკლამო მიზნებისთვის; საიტის მონახულების ოპტიმიზაცია; საბითუმო ვაჭრობა ფარმაცევტული, ვეტერინარული და ჰიგიენური პრეპარატებითა და სამედიცინო ხელსაწყოებით; ტექსტის დამუშავება; რეზიუმეს დაწერა მესამე პირთათვის; სარეკლამო ტექსტების შედგენა; საქონლის გაყიდვებში ხელშეწყობა მესამე პირთათვის; საცალო და საბითუმო ვაჭრობის მალაზიების მომსახურება; საცალო და საბითუმო ვაჭრობის მომსახურება; ონლაინ საცალო ვაჭრობის მომსახურება; საცალო ვაჭრობის მომსახურება, მათ შორის, წინასწარი შეკვეთით.

(260) AM 2023 118293 A
(210) AM 118293
(220) 2022 06 24
(731) შპს „ფალავანი“
შინდისის გზატ. 19, გორი, საქართველო
(740) გიორგი თაქთაქიშვილი
(540)

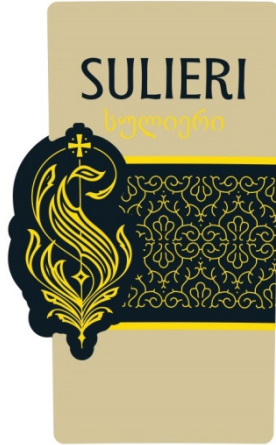

(591) ყვითელი, ჩალისფერი, შავი
(531) 24.13.01; 25.01.05; 25.01.19; 25.01.25;
29.01.13

(511)
3 – ღვინოები, კერძოდ, ცქრიალა ღვინო, შემავრებული ღვინო, დესერტის ღვინო; ლიქიორი; ბრენდი; არაყი.

(260) AM 2023 118294 A
(210) AM 118294
(220) 2022 06 24
(731) შპს „ამალაინ გრუპი“
დიდმის მასივი, IV კვარ., კორ. 25, ბ. 48,
0159, დიდუბის რაიონი, თბილისი,
საქართველო
(740) გიორგი მეიფარიანი
(540)



(591) მწვანე, შავი, თეთრი
(531) 05.03.15; 27.05.01; 27.05.09; 27.05.10;
29.01.13

(511)
32 – არაალკოჰოლური სასმელები; მინერალური და გაზიანი წყლები; ხილის სასმელები და წვენები; სიროფები და სხვა არაალკოჰოლური შედგენილობები სასმელების დასამზადებლად; ენერგეტიკული სასმელები.

(260) AM 2023 118295 A
(210) AM 118295
(220) 2022 06 24
(731) შპს „ამალაინ გრუპი“
დიდმის მასივი, IV კვარტ., კორპ. 25, ბ. 48,
0159, დიდუბის რაიონი, თბილისი,
საქართველო
(740) გიორგი მეიფარიანი
(540)



(591) თეთრი, შავი, რუხი
(531) 26.11.09; 26.13.01; 27.05.01; 27.05.09;
27.05.10

(511)
32 – არაალკოჰოლური სასმელები; მინერალური და გაზიანი წყლები; ხილის სასმელები და წვენები; სიროფები და სხვა არაალკოჰოლური შედგენილობები სასმელების დასამზადებლად; ენერგეტიკული სასმელები.

(260) AM 2023 118296 A
(210) AM 118296
(220) 2022 06 24
(731) შპს „გემოვანი“
კრწანისის ქ. 22-24, ბ. 44, თბილისი,
საქართველო
(540)

საკურნელა

(591) შავ-თეთრი
(511)
30 – ყავა, ჩაი, კაკაო და ხელოვნური ყავა; ბრინჯი, მაკარონი და ატრია; ტაპიოკა და საგო; ფქვილი და მარცვლოვანი პროდუქტი; პურფუნთუშეული, მაკარონი და საკონდიტრო ნაწარმი; შოკოლადი; ნაყინი, შარბათი და სხვა საკვები ყინული; შაქარი, თაფლი, ბადაგი; საფუარი, საცხობი ფხვნილები; მარილი, საწებლები, საკაზმები, დაკონსერვებული მწვანელი; ძმარი, საწებლები და სხვა საკაზმი; ყინული (გაყინული წყალი).

33 – ალკოჰოლური სასმელები, ლუდის გარდა; ალკოჰოლური შედგენილობები სასმელების დასამზადებლად.

(260) AM 2023 118298 A

(210) AM 118298

(220) 2022 06 25

(731) სს „კოტეხი-გურჯაანის ღვინის ქარხანა“ კ. ქოროლიშილის ქ. 38, 1500, გურჯაანი, საქართველო

(740) დიმიტრი ძამუკაშვილი

(540)

Glenmerisi - გლენმერისი

(591) შავ-თეთრი

(511)

33 – ალკოჰოლიანი სასმელი, ლუდის გარდა.

(260) AM 2023 118299 A

(210) AM 118299

(220) 2022 06 28

(731) მიხეილ სონღულაშვილი სოფ. დილომი, დავით აღმაშენებლის ჩიხი 2, სახლი 5, 0159, თბილისი, საქართველო

(740) დიმიტრი ძამუკაშვილი

(540)

მუსაიფი Musaifi

(591) შავ-თეთრი

(511)

33 – ალკოჰოლიანი სასმელები, ლუდის გარდა.

(260) AM 2023 118301 A

(210) AM 118301

(220) 2022 06 28

(731) შენჯენ გრინსაუნდ ჰაი-ტექ კო., ლტდ 25დ/3რდ ფლორ ბილდინგ სი, 25დ/3რდ ფლორ ბილდინგ დი, 13რდ თონფუიუ ინდასტრიალ პარკ, ჰეპინ ქომიუნითი, ფუჰაი სტრიტ ბაო'ან დისტრიქტ, შენჯენ სითი 518000, ჩინეთის სახალხო რესპუბლიკა

(740) ნინო ბახტაძე

(540)

VAPORLAX

(591) შავ-თეთრი

(531) 27.05.01; 27.05.22

(511)

34 – სიგარეტები თამბაქოს შემცველებით, არასამედიცინო დანიშნულების. პორტსიგარები. მუნდშტუკები. ჩიბუხების სადგარები. პირის ღრუს აეროზოლები მწველთათვის. ასანთის კოლოფები. მწველთა სანთებლები. შემწოვი ქაღალდი ჩიბუხებისთვის. თამბაქოს არომატიზატორები (ეთერზეთების გარდა). არომატიზატორები ელექტრონულ სიგარეტებში გამოსაყენებლად (ეთერზეთების გარდა). ელექტრონული სიგარეტები. თხევადი ხსნარები ელექტრონულ სიგარეტებში გამოსაყენებლად.

(260) AM 2023 118303 A

(210) AM 118303

(220) 2022 06 29

(731) ლევან ნეკრესელაშვილი სოფ. გომბორი, საგარეჯო, საქართველო

(540)

საარი SAARI

(591) შავ-თეთრი

(511)

33 – ალკოჰოლური სასმელები, ლუდის გარდა; ალკოჰოლური შედგენილობები სასმელების დასამზადებლად.

(260) AM 2023 118305 A

(210) AM 118305

(220) 2022 06 29

(731) სს „თელიანი ველი“ თბილისის გზატ. 3, 2200, თელავი, საქართველო

(540)



(591) FFFFFF თეთრი, A00C0C შინდისფერი, 50BA1B მწვანე, 428702 ღია მწვანე

(531) 02.01.15; 02.01.18; 06.19.07; 19.01.03;
19.01.25; 28.19; 29.01.14

(511)

33 – ალკოჰოლური სასმელები, გარდა ლუდისა.

(260) AM 2023 118306 A

(210) AM 118306

(220) 2022 06 29

(731) სს „თელიანი ველი“

თბილისის გზატ. 3, 2200, თელავი,
საქართველო

(540)

თელი
Teli
Тели

(591) შავ-თეთრი

(511)

33 – ალკოჰოლური სასმელები, გარდა ლუდისა.

(260) AM 2023 118307 A

(210) AM 118307

(220) 2022 06 29

(731) სს „თელიანი ველი“

თბილისის გზატ. 3, 2200, თელავი,
საქართველო

(540)



LE CAUCASE

(591) შავ-თეთრი

(531) 02.01.20; 02.01.21; 03.03.01; 09.07.01;
09.07.25; 18.01.01; 18.01.03; 27.05.01

(511)

33 – ალკოჰოლური სასმელები, გარდა ლუდისა.

(260) AM 2023 118308 A

(210) AM 118308

(220) 2022 06 30

(731) კეი ტი & ჯი კორპორეიშენ

71, ბეოტკვოტ-გილი, დაედეოკ-გუ,
ტეჯონი, კორეის რესპუბლიკა

(740) გიორგი თაქთაქიშვილი

(540)

ფიტი

(591) შავ-თეთრი

(511)

34 – სიგარეტები; თამბაქო; თამბაქოს შემცველელები; სიგარები; ელექტრონული სიგარეტები; ნიკოტინის თხევადი ხსნარები ელექტრონულ სიგარეტებში გამოსაყენებლად; თხევადი ხსნარები ელექტრონულ სიგარეტებში გამოსაყენებლად; არომატული ნივთიერებები, გარდა ეთერზეთებისა, ელექტრონულ სიგარეტებში გამოსაყენებლად; კოლოფები სიგარების დამტენიანებლებით; სიგარის საჭრელები; საფერფლეები მწვევლთათვის; ელექტრონული სიგარეტების კარტრიჯები; ყელზე ჩამოსაკიდებელი ძეწკვები ელექტრონული სიგარეტებისათვის; ელექტრონული სიგარეტების საფრქვევლები; მწვევლთა საკუთნო (მწვევლთა სანთებლების ჩათვლით); ელექტრონული სიგარეტების საწმენდი და სადეზინფექციო ჩხირები; ელექტრონული სიგარეტების საწმენდი ფუნჯები; ელექტრონული სიგარეტების საწმენდი ბალიშები; ელექტრონული სიგარეტების საწმენდები; ელექტრონული სიგარეტების საწმენდი მოწყობილობები; ელექტრონული სიგარეტების საწმენდი ინსტრუმენტები; ელექტრონული სიგარეტების ელექტრული საწმენდები; ელექტრონული სიგარეტის პორტსიგარები; უკვამლო თამბაქო; უკვამლო სიგარეტის საორთქლებლები; სიგარეტების ან თამბაქოს, თამბაქოს ნაწარმისა და თამბაქოს შემცველელების გასახურებელი ელექტრონული ხელსაწყოების დამჭერები; თამბაქოს ჯოხები ელექტრონული სიგარეტებისათვის.

(260) AM 2023 118309 A

(210) AM 118309

(220) 2022 06 30

(731) კეი ტი & ჯი კორპორეიშენ

71, ბეოტკვოტ-გილი, დაედეოკ-გუ,
ტეჯონი, კორეის რესპუბლიკა

(740) გიორგი თაქთაქიშვილი

(540)

ფიტ რეგულარ დიფი

(591) შავ-თეთრი

(511)

34 – სიგარეტები; თამბაქო; თამბაქო და მწვევლთა საკუთნო; კოლოფები სიგარების დამტენიანებლებით; თამბაქოს შემცველელები; სიგარის

რეტეებში გამოსაყენებლად; თხევადი ნიკოტინის ხსნარები ელექტრონულ სიგარეტებში გამოსაყენებლად; შალითები ელექტრონული სიგარეტის საკუთნოსათვის; ყელზე ჩამოსაკიდებელი ძეწკვები ელექტრონული სიგარეტებისათვის; ელექტრონული სიგარეტების საწმენდი მოწყობილობები; დეკორატიული შალითები ელექტრონული სიგარეტებისათვის; ელექტრონული სიგარეტების ელექტრული საწმენდები; ელექტრონული სიგარეტების საწმენდი ინსტრუმენტები; არომატული ნივთიერებები, გარდა ეთერზეთებისა, ელექტრონულ სიგარეტებში გამოსაყენებლად; მწვევლთა საკუთნო (მწვევლთა სანთებლების ჩათვლით).

(260) AM 2023 118377 A

(210) AM 118377

(220) 2022 07 01

(731) მეტა პლატფორმს, ინკ.

1601 ვილოუ როუდ, მენლო პარკ,

კალიფორნია 94025, აშშ

(740) შალვა გვარამაძე

(540)

REELS

(591) შავ-თეთრი

(511)

9 – ჩატვირთვადი კომპიუტერული პროგრამული უზრუნველყოფა სოციალური ქსელებისა და ონლაინ საზოგადოებებთან ურთიერთქმედებისთვის; ჩატვირთვადი კომპიუტერული პროგრამული უზრუნველყოფა მომხმარებლის მიერ განსაზღვრული მოკლე ციფრული კონტენტისა და გამოსახულებების ონლაინ რეჟიმში პუბლიკაციისა და გაზიარებისათვის; ჩატვირთვადი კომპიუტერული პროგრამული უზრუნველყოფა მოკლე აუდიო, ვიდეო და აუდიოვიზუალური კონტენტის რედაქტირებისთვის; ჩატვირთვადი კომპიუტერული პროგრამული უზრუნველყოფა მოკლე ვიდეო, აუდიო, აუდიოვიზუალური და ვიდეოკონტენტისა და მონაცემთა შეცვლისა და გადაცემის უზრუნველსაყოფად; ჩატვირთვადი კომპიუტერული პროგრამული უზრუნველყოფა გამოსახულების, გრაფიკის, აუდიოს, ვიდეოსა და ტექსტის დამუშავებისა და მოკლე ვიდეოკონტენტად გარდასაქმნელად; ჩატვირთვადი კომპიუტერული პროგრამული უზრუნველყოფა მომხმარებლის მიერ შექმნილი მოკლე ციფრული კონტენტისა და კონტენტის გამომცემელთა მოსაძიებ-

ლად და, ასევე, მომხმარებლის მიერ შექმნილი მოკლე ციფრული კონტენტის გამოსაწერად.

38 – მომსახურება ვიდეოს „peer-to-peer“ გაზიარების სფეროში, კერძოდ, მომხმარებლის მიერ შექმნილი მოკლე ვიდეოებისა და აუდიოვიზუალური კონტენტის ელექტრონული გადაცემა ინტერნეტის ქსელის მომხმარებლებს შორის.

41 – მომსახურება გართობის სფეროში, კერძოდ, ინტერაქტიული ელექტრონული და ონლაინ მონაცემთა ბაზებით უზრუნველყოფა მომხმარებლის მიერ განსაზღვრული მოკლე ციფრული კონტენტის პუბლიკაციისა და გაზიარებისათვის, კერძოდ კი, ვიდეოს ონლაინ რეჟიმში; მომსახურება გართობის სფეროში, კერძოდ, ინტერაქტიული ელექტრონული და ონლაინ მონაცემთა ბაზებით უზრუნველყოფა მომხმარებლის მიერ შექმნილი მოკლე ვიდეოების გაზიარებისათვის.

45 – ინტერაქტიული არაჩატვირთვადი კომპიუტერული პროგრამული უზრუნველყოფის მიწოდება, რაც მომხმარებელს აძლევს ვიდეოს და აუდიოვიზუალური კონტენტის ჩატვირთვის, რედაქტირებისა და გაზიარების საშუალებას; ინტერაქტიული არაჩატვირთვადი კომპიუტერული პროგრამული უზრუნველყოფის მიწოდება, მოკლე ვიდეოების გადაღებისას, ჩაწერისას და რედაქტირებისას გამოსაყენებლად; კომპიუტერული მომსახურება, კერძოდ, ვებსაიტების განთავსება მესამე პირებისთვის, რაც მომხმარებელს აძლევს მოკლე ვიდეოების ჩატვირთვის, შეცვლისა და გაზიარების საშუალებას.

(260) AM 2023 118379 A

(210) AM 118379

(220) 2022 07 03

(731) ქეი თი & ჯი კორპორეიშნ

71, ბეოტკოტ-გილ, დაედოკ-გუ,

ტეჯონი, კორეის რესპუბლიკა

(740) პავლე მეიფარიანი

(540)

BLOOMING

(591) შავ-თეთრი

(511)

34 – თამბაქო; სიგარეტები; პაპიროსები; სიგარები; ბურუნუთი; პაპიროსის, სიგარეტის ქაღალდი; ჩიბუხები; სიგარეტის ფილტრები; პორტსიგარები (ძვირფასი ლითონებისგან დამზადებული გარდა); თამბაქოს ქისები; სანთებლები

(260) AM 2023 118388 A
(210) AM 118388
(220) 2022 07 04
(731) გელა ფერაძე
ს. ცინცაძის ქ. 34, ბ. 2, 0160, თბილისი,
საქართველო
(540)

SAVANELO სავანელო

(591) შავ-თეთრი
(511)
33 – ალკოჰოლური სასმელები, ლუდის გარდა;
ალკოჰოლური შედგენილობები სასმელების
დასამზადებლად.

(260) AM 2023 118392 A
(210) AM 118392
(220) 2022 07 05
(731) ვეიგუანგ ჰონგი
№ 602, ვესტ ლადერ, ბილდინგ 38,
ლონგიუან ნიუ ვილიჯ, ლიუშა ნორს
სტრიტ, პუნინგი, გუანგდონგი, 515300,
ჩინეთის სახალხო რესპუბლიკა
(740) გიორგი ქართველიშვილი
(540)



(591) შავ-თეთრი
(531) 26.04.04; 26.04.22; 26.04.24; 27.05.01;
27.05.24

(511)
16 – საკანცელარიო საქონელი; ქაღალდი; ქა-
ღალდი ხატვისა და კალიგრაფიისათვის; თხე-
ვადი კორექტორები; უბის წიგნაკები; წიგნის
სანიშნეები; წებო საკანცელარიო ან საყოფაც-
ხოვრებო მიზნებისათვის; ფანქრის სათლელე-
ბი, ელექტრული ან არაელექტრული; საწერ-ქა-
ღალდის კომპლექტი; საწერი კომპლექტები; ფა-
ნქრები; ფანქრის დამჭერები; რეზინის საშლე-
ლები; სახაზავები; წებვადი ლენტები საკანცე-
ლარიო ან საყოფაცხოვრებო მიზნებისათვის;
მელანი; მასალები ხაზვისა და ხატვისათვის;
სურათები, ნახატები; კორექტორი ლენტები
(ოფისისთვის); შესაფუთი საშუალებები ქაღალ-
დის ან პლასტმასისგან (ტომრები, კონვერტები,
პარკები, ჩანთები).

(260) AM 2023 118404 A
(210) AM 118404
(220) 2022 07 06
(731) შპს „ტფილისის მარანი“
ვალთაშვილის ქ. 33, ბ. 6, 0179, თბილისი,
საქართველო
(540)



(591) 000000 შავი, თეთრი
(531) 20.07.01; 20.07.02; 24.01.15; 25.01.15;
25.01.17; 25.01.19; 25.01.25

(511)
32 – ლუდი; უალკოჰოლო სასმელები; მინერა-
ლური და გაზიანი წყლები; ხილის სასმელები
და წვენები; სიროფები და სასმელების დასამ-
ზადებელი სხვა უალკოჰოლო შედგენილობები.

33 – ალკოჰოლიანი სასმელები, ლუდის გარდა;
სასმელების დასამზადებელი ალკოჰოლიანი
შედგენილობები.

(260) AM 2023 118405 A
(210) AM 118405
(220) 2022 07 06
(731) შპს „ტფილისის მარანი“
ვალთაშვილის ქ. 33, ბ. 6, 0179, თბილისი,
საქართველო
(540)



GEMRIELI

(591) 000000 შავი, თეთრი
(531) 24.01.15; 25.01.19; 26.05.01; 26.13.25;
27.05.01; 27.05.21

(511)
32 – ლუდი; უალკოჰოლო სასმელები; მინერა-
ლური და გაზიანი წყლები; ხილის სასმელები
და წვენები; სიროფები და სასმელების დასამ-
ზადებელი სხვა უალკოჰოლო შედგენილობები.

33 – ალკოჰოლიანი სასმელები, ლუდის გარდა;
სასმელების დასამზადებელი ალკოჰოლიანი
შედგენილობები.

(260) AM 2023 118406 A
 (210) AM 118406
 (220) 2022 07 06
 (731) ტეკილა კუერვო, ს.ა. დე კ.ვ.
 ავენიდა პერიფერიკო სურ No. 8500,
 ტლაკუპაკე, ხალისკო, კ.პ. 45609, მექსიკა
 (740) ლილიანა დარახველიძე
 (540)

JOSE CUERVO PLATINO RESERVA DE LA FAMILIA

(591) შავ-თეთრი
 (511)
 33 – ალკოჰოლიანი სასმელი (ლუდის გარდა).

(260) AM 2023 118408 A
 (210) AM 118408
 (220) 2022 07 06
 (310) 37079
 (320) 2022 01 27
 (330) AD
 (731) ფილიპ მორის პროდაქტს ს.ა.
 კე ჟანრენო 3, 2000 ნევმატელი, შვეიცარია
 (740) პავლე მეიფარიანი
 (540)



(591) შავი, თეთრი, რუხი
 (531) 10.01.18; 26.02.07; 26.04.02; 26.04.04;
 26.04.13; 26.04.16; 26.04.18; 26.04.22;
 26.04.24; 27.05.21; 27.05.24
 (511)
 34 – მწველთა საკუთნო; ასანთი; „კრეტეკი“;
 „სნუსი“; სიგარეტის გასახვევად განკუთვნილი
 ჯიბის მოწყობილობები; მწველთა საკუთნო
 ელექტრონული სიგარეტებისათვის; თამბაქოს
 ჩხირები (თამბაქოს „სტიკები“); სიგარეტის კო-
 ლოფები (პორტსიგარები), საფერფლეები; პორ-
 ტსიგარები (კოლოფები) ელექტრონული მრ-
 ვალჯერადად დასატენი სიგარეტებისათვის;
 სიგარილოები; ელექტრონული სიგარეტები;
 ელექტრონული სიგარეტები, როგორც ტრადი-
 ციული სიგარეტების შემცვლელი; სიგარეტ-

ბი; სიგარები; ორალური დანიშნულების გამო-
 საორთქლებელი მოწყობილობები მწველთათ-
 ვის, თამბაქოს პროდუქცია და თამბაქოს შემც-
 ვლელი; ელექტრონული მოწყობილობები ნი-
 კოტინის შემცველი აეროზოლის შესუნთქვისა-
 თვის; ელექტრონული მოწყობილობები და მათი
 ნაწილები სიგარეტების ან თამბაქოს გასა-
 ხურებლად ნიკოტინის შემცველი აეროზოლის
 გამოყოფისათვის შესუნთქვის მიზნით; მოწვე-
 სათვის განკუთვნილი ელექტრონული მოწყო-
 ბილობები; მოწყობილობები გახურებული სი-
 გარეტების, სიგარეტის და, ასევე, გახურებული
 თამბაქოს ჩხირების ჩასაქრობად; სანთებლები;
 სიგარეტის ფილტრები; სიგარეტის ქაღალდი;
 ნაწილები და ფიტინგები 34-ე კლასში შემავალი
 ზემოთ ჩამოთვლილი ნაწარმისათვის; ჩიბუხე-
 ბი; თამბაქოსათვის განკუთვნილი ქილები; თა-
 მბაქოს ნაწარმი; თამბაქოს ნაწარმი მათი შემდ-
 გომი გახურების მიზნით; საბურნუთე თამბაქო;
 თხევადი ნიკოტინის ხსნარები ელექტრონულ
 სიგარეტებში გამოსაყენებლად; თამბაქოს შემ-
 ცვლელი (არასამედიცინო დანიშნულების);
 საღეჭი თამბაქო; ჩიბუხის თამბაქო; თვითგახ-
 ვეული (თვითნაკეთი) სიგარეტებისათვის გან-
 კუთვნილი თამბაქო; დაუმუშავებელი ან დამუ-
 შავებული თამბაქო; სიგარეტის მილაკები (ჰი-
 ლზები); სადენიანი გამოსაორთქლებლები („ვა-
 პორაიზერები“ ან „ვეიპორაიზერები“) ელექ-
 ტრონული სიგარეტებისათვის და მოწვესათ-
 ვის განკუთვნილი ელექტრონული მოწყობი-
 ლობებისათვის.

(260) AM 2023 118409 A
 (210) AM 118409
 (220) 2022 07 06
 (310) 37010
 (320) 2022 01 26
 (330) AD
 (731) ფილიპ მორის პროდაქტს ს.ა.
 კე ჟანრენო 3, 2000 ნევმატელი, შვეიცარია
 (740) პავლე მეიფარიანი
 (540)

VEEBA

(591) შავ-თეთრი
 (531) 27.05.01; 27.05.17
 (511)
 34 – მწველთა საკუთნო; ასანთი; „კრეტეკი“;
 „სნუსი“; სიგარეტის გასახვევად განკუთვნილი
 ჯიბის მოწყობილობები; მწველთა საკუთნო
 ელექტრონული სიგარეტებისათვის; თამბაქოს
 ჩხირები (თამბაქოს „სტიკები“); სიგარეტის კო-

ლოგოები (პორტსიგარები), საფერფლები; პორტსიგარები (კოლოფები) ელექტრონული მრავალჯერადად დასატენი სიგარეტებისათვის; სიგარილოები; ელექტრონული სიგარეტები; ელექტრონული სიგარეტები, როგორც ტრადიციული სიგარეტების შემცვლელი; სიგარეტები; სიგარები; ორალური დანიშნულების გამოსაორთქლებელი მოწყობილობები მწველათათვის, თამბაქოს პროდუქცია და თამბაქოს შემცვლელი; ელექტრონული მოწყობილობები ნიკოტინის შემცველი აეროზოლის შესუნთქვისათვის; ელექტრონული მოწყობილობები და მათი ნაწილები სიგარეტების ან თამბაქოს გასახურებლად ნიკოტინის შემცველი აეროზოლის გამოყოფისათვის შესუნთქვის მიზნით; მოწვევისათვის განკუთვნილი ელექტრონული მოწყობილობები; მოწყობილობები გახურებული სიგარეტების, სიგარების და, ასევე, გახურებული თამბაქოს ჩხირების ჩასაქრობად; სანთებლები; სიგარეტის ფილტრები; სიგარეტის ქაღალდი; ნაწილები და ფიტინგები 34-ე კლასში შემავალი ზემოთ ჩამოთვლილი ნაწარმისათვის; ჩიბუხები; თამბაქოსათვის განკუთვნილი ქილები; თამბაქოს ნაწარმი; თამბაქოს ნაწარმი მათი შემდგომი გახურების მიზნით; საბურნუთე თამბაქო; თხევადი ნიკოტინის ხსნარები ელექტრონულ სიგარეტებში გამოსაყენებლად; თამბაქოს შემცვლელი (არასამედიცინო დანიშნულების); საღეჭი თამბაქო; ჩიბუხის თამბაქო; თვითგახვეული (თვითნაკეთი) სიგარეტებისათვის განკუთვნილი თამბაქო; დაუმუშავებელი ან დამუშავებული თამბაქო; სიგარეტის მილაკები (ჰილზები); სადენიანი გამოსაორთქლებლები (ვაპორაიზერები) ელექტრონული სიგარეტებისათვის და მოწვევისათვის განკუთვნილი ელექტრონული მოწყობილობებისათვის.

(260) AM 2023 118412 A
 (210) AM 118412
 (220) 2022 07 07
 (731) შპს „მ2 ჯგუფი“
 ალექსანდრე ყაზბეგის გამზ. 15, 0179,
 თბილისი, საქართველო
 (540)



(591) თეთრი, შავი, ნაცრისფერი, ნარინჯისფერი
 (531) 24.17.07; 26.04.01; 26.04.07; 26.04.18;
 26.11.09; 27.05.21; 29.01.13
 (511)
 36 – დაზღვევა; ფინანსებთან დაკავშირებული საქმიანობა; ფულად-საკრედიტო ოპერაციები; უძრავ ქონებასთან დაკავშირებული ოპერაციები.
 37 – მშენებლობა; რემონტი.

(260) AM 2023 118413 A
 (210) AM 118413
 (220) 2022 07 07
 (731) შპს „მ2 ჯგუფი“
 ალექსანდრე ყაზბეგის გამზ. 15, 0179,
 თბილისი, საქართველო
 (540)

m² – ყველაფერი აუცილებელი

(591) შავ-თეთრი
 (531) 24.17.07; 28.19
 (511)
 36 – დაზღვევა; ფინანსებთან დაკავშირებული საქმიანობა; ფულად-საკრედიტო ოპერაციები; უძრავ ქონებასთან დაკავშირებული ოპერაციები.
 37 – მშენებლობა; რემონტი.

(260) AM 2023 118414 A
 (210) AM 118414
 (220) 2022 07 07
 (731) შპს „ეიჩ პი ემ“
 ყიფშიძის შესახ. 15, მე-3 სარ. თბილისი,
 საქართველო
 (540)



(591) ნარინჯისფერი, თეთრი
 (531) 27.05.01; 27.05.22; 28.19; 29.01.12
 (511)
 36 – დაზღვევა; ფინანსური საქმიანობა; ფულად-საკრედიტო საქმიანობა; უძრავ ქონებასთან დაკავშირებული საქმიანობა.
 37 – სამშენებლო მომსახურება; სამონტაჟო და სარემონტო მომსახურება; სამთო მოპოვება, ნავთობისა და გაზის ჭაბურღილები.

43 – საკვებით და სასმელით უზრუნველყოფა; დროებითი საცხოვრებელი უზრუნველყოფა.

(260) AM 2023 118415 A

(210) AM 118415

(220) 2022 07 08

(731) შპს „პრემიერ.ტმ“

ტრიკოტაჟის ქ. 3/ ვ. ნინუას ქ. 3/ გლდან-
ნაძალადევის რაიონი, თბილისი,
საქართველო

(540)

wilner

(591) შავ-თეთრი

(511)

25 – ტანსაცმელი, ფეხსაცმელი, თავსაბურავი.

(260) AM 2023 118470 A

(210) AM 118470

(220) 2022 07 08

(731) მაქსიმ კორჟოვ

სოვეტსკაია 7/104, ხარციზისიკი, უკრაინა

(540)

ASPOR

(591) შავი, თეთრი, ყვითელი

(531) 26.03.01; 26.03.24; 27.05.08; 29.01.12

(511)

9 – სამეცნიერო, საკვლევი, სანავიგაციო, გეო-
დეზიური, ფოტოგრაფიული, კინემატოგრაფი-
ული, აუდიოვიზუალური, ოპტიკური, აწონ-
ვის, გაზომვის, სიგნალიზაციის, გამოსავლენი,
ტესტირების, სამამუველო და სასწავლო აპარა-
ტურა და ინსტრუმენტები; აპარატურა და ინს-
ტრუმენტები ელექტროობის გადაცემის, გადარ-
თვების, გარდაქმნის, დაგროვების, განაწილე-
ბის ან გამოყენების რეგულირების ან მართვის-
თვის; აპარატურა და ინსტრუმენტები ხმის ან
გამოსახულების ჩაწერის, გადაცემის, აღწარ-
მოების ან დამუშავებისთვის; მონაცემების მაგ-
ნიტური მატარებლები, ჩასაწერი დისკები, ციფ-
რული ან ანალოგიური ჩამწერი ან დამმასოვ-
რებლები; მონეტებზე მომუშავე აპარატების მე-
ქანიშმები, სალარო აპარატები, მთვლელი მოწ-
ყობილობები; კომპიუტერები და კომპიუტერის
პერიფერიული მოწყობილობები; მყვინთავის
სამოსი, მყვინთავის ნიღბები, მყვინთავის ყურ-
საცობები, ცხვირის სამაგრები მყვინთავებისა
და მოცურავეებისთვის, მყვინთავის ხელთათ-

მანები, სასუნთქი აპარატურა წყალქვეშა ცურ-
ვისთვის; ცეცხლმქრობი მოწყობილობები

(260) AM 2023 118476 A

(210) AM 118476

(220) 2022 07 08

(731) შპს „Bolero & Company“

ქუჩიშვილის ქ. 12-14-16, 0179, თბილისი,
საქართველო

(540)

ბამიკო

ДЗАМИКО

DZAMIKO

(591) შავ-თეთრი

(511)

33 – ალკოჰოლური სასმელები, ლუდის გარდა;
ალკოჰოლური შედგენილობები სასმელების
დასამზადებლად.

(260) AM 2023 118477 A

(210) AM 118477

(220) 2022 07 08

(731) შპს „ბი იო“

წმინდა ქეთევან დედოფლის გამზ. 41/
სამასი არაგველის ქ. 6, სად. 1, სართ. 2,
თბილისი, საქართველო

(540)

BE·YO®
BE FRESH

(591) თეთრი, ფირუზისფერი

(511)

43 – საკვებით და სასმელით უზრუნველყოფა;
დროებითი საცხოვრებელი უზრუნველყოფა.

(260) AM 2023 118479 A

(210) AM 118479

(220) 2022 07 08

(731) შპს „ბიზნეს ლაბორატორია“

ადამ მიცკევიჩის ქ. 29ბ, სართული 1,
საბურთალოს რ-ნი, თბილისი,
საქართველო

(540)



BUSINESS LAB
••• superior Workspace •••

(591) შავი, მწვანე, სალათისფერი, ცისფერი
(531) 01.13.15; 24.17.02; 27.05.01; 27.05.10;
29.01.14

(511)
35 – რეკლამა; ბიზნესის მართვა; ბიზნესის ად-
მინისტრირება; საოფისე მომსახურება.

(260) AM 2023 118532 A
(210) AM 118532
(220) 2022 07 11
(731) შპს „ავერსი-ფარმა“

დავით აღმაშენებლის გამზ. 148, 0112,
თბილისი, საქართველო

(540)

ვილტამეტი Viltamet Вилтамет

(591) შავ-თეთრი
(511)

5 – ფარმაცევტული, სამედიცინო და ვეტერინარული პრეპარატები; სამედიცინო დანიშნულების ჰიგიენური პრეპარატები; სამედიცინო ან ვეტერინარული გამოყენებისთვის ვარგისი დიეტური საკვები და ნივთიერებები, საკვები ჩვილებისთვის; დიეტური დანამატები ადამიანებისა და ცხოველებისთვის; ლეიკოპლასტიკური, სახვევი მასალა; კბილების დასამაგრებელი მასალა, სტომატოლოგიური ცვილი; სადეზინფექციო საშუალებები; მავნე მწერების გასანადგურებელი პრეპარატები; ფუნგიციდები, ჰერბიციდები.

(260) AM 2023 118533 A
(210) AM 118533
(220) 2022 07 11
(731) შპს „ავერსი-ფარმა“

დავით აღმაშენებლის გამზ. 148, 0112,
თბილისი, საქართველო

(540)

გლორმეტი Глормет Glormet

(591) შავ-თეთრი
(511)

5 – ფარმაცევტული, სამედიცინო და ვეტერინარული პრეპარატები; სამედიცინო დანიშნულების ჰიგიენური პრეპარატები; სამედიცინო ან ვეტერინარული გამოყენებისთვის ვარგისი დიეტური საკვები და ნივთიერებები, საკვები ჩვილებისთვის; დიეტური დანამატები ადამიანებისა და ცხოველებისთვის; ლეიკოპლასტიკური, სახვევი მასალა; კბილების დასამაგრებელი მასალა, სტომატოლოგიური ცვილი; სადეზინფექციო საშუალებები; მავნე მწერების გასანადგურებელი პრეპარატები; ფუნგიციდები, ჰერბიციდები.

(260) AM 2023 118534 A
(210) AM 118534
(220) 2022 07 11
(731) შპს „თეგეტა მოტორსი“

დავით აღმაშენებლის ხეივანი 129, 0131,
თბილისი, საქართველო

(740) გიორგი ქართველიშვილი
(540)

TEGETA
HOLDING

(591) ყვითელი, რუხი, თეთრი
(531) 26.11.01; 26.11.05; 26.11.08; 27.05.01;
27.05.11; 27.05.17; 29.01.12
(511)

1 – სამრეწველო და სამეცნიერო დანიშნულებით, ფოტოგრაფიაში, სოფლის მეურნეობაში, მეტყევეობასა და მეზღვაობაში გამოყენებისათვის განკუთვნილი ქიმიური ნაწარმი; დაუმუშავებელი სინთეზური ფისები, დაუმუშავებელი პლასტმასები; სასუქები; ცეცხლმქრობი შედგენილობები; ლითონის წრთობისა და რჩილვისათვის განკუთვნილი ქიმიური ნივთიერებები; საკვები პროდუქტების დასაკონსერვებელი ქიმიური ნივთიერებები; მთრიმლავი ნივთიერებები; სამრეწველო დანიშნულების მწებავი ნივთიერებები.

4 – ტექნიკური ზეთები და საპოხები (კონსისტენტური); საპოხი მასალა; მტვრის შთამნთქმე-

ლი, დამსველებელი და შემკვრელი შედგენილობები; საწვავი (მათ შორის, ძრავას ბენზინი) და სანათი მასალა; გასანათებელი სანთლები და პატრუქები.

7 – მანქანები და ჩარხები; ქურო, შეერთებები, გადაბმები და ამძრავი ღვედები (სახმელეთო-სატრანსპორტო საშუალებებისათვის განკუთვნილის გარდა); სასოფლო-სამეურნეო იარაღები განსხვავებულნი ხელის იარაღებისგან, ინკუბატორები.

9 – სამეცნიერო, საზღვაო, გეოდეზიური, ფოტოგრაფიული, კინემატოგრაფიული, ოპტიკური, ამწონი, გამზომი, სასიგნალო, საკონტროლო (შემოწმების), სამაშველო და სასწავლო ხელსაწყოები და ინსტრუმენტები; ელექტრობის გადაცემის, განაწილების, გარდაქმნის, დაგროვების, რეგულირებისა და მართვის ხელსაწყოები და ინსტრუმენტები; ხმის ან გამოსახულების ჩამწერი, გადამცემი და აღმწარმოებელი აპარატურა; ინფორმაციის მაგნიტური მატარებლები, ხმის ჩამწერი დისკები; სავაჭრო ავტომატები და მექანიზმები წინასწარი გადახდის აპარატებისათვის; სალაროს აპარატები, საანგარიშო მანქანები, მოწყობილობები ინფორმაციის ეგმ-ზე გადასამუშავებლად; ცეცხლმქრობები.

12 – სატრანსპორტო საშუალებები; ხმელეთზე, წყალსა და ჰაერში გადაადგილების საშუალებები.

35 – რეკლამა; მართვა საქმიან სფეროში; ადმინისტრირება საქმიან სფეროში; საოფისე სამსახური.

37 – მშენებლობა; რემონტი; დანადგარების დაყენება.

40 – მასალათა დამუშავება; ნარჩენებისა და ნაგვის გადამუშავება; ჰაერის გასუფთავება და წყლის დაწმენდა; ბეჭდვითი მომსახურება; საკვებისა და სასმელის კონსერვაცია.

(260) AM 2023 118535 A

(210) AM 118535

(220) 2022 07 11

(731) შპს „თეგეტა მოტორსი“

დავით აღმაშენებლის ხეივანი 129, 0131,

თბილისი, საქართველო

(740) გიორგი ქართველიშვილი

(540)



(591) რუხი, ყვითელი, თეთრი

(531) 26.11.01; 26.11.05; 26.11.08; 28.19; 29.01.12

(511)

1 – სამრეწველო და სამეცნიერო დანიშნულებით, ფოტოგრაფიაში, სოფლის მეურნეობაში, მეტყვეობასა და მეზღვაობაში გამოყენებისათვის განკუთვნილი ქიმიური ნაწარმი; დაუმუშავებელი სინთეზური ფისები, დაუმუშავებელი პლასტმასები; სასუქები; ცეცხლმქრობი შედგენილობები; ლითონის წრთობისა და რჩილვისათვის განკუთვნილი ქიმიური ნივთიერებები; საკვები პროდუქტების დასაკონსერვებელი ქიმიური ნივთიერებები; მთრიმლაკი ნივთიერებები; სამრეწველო დანიშნულების მწებავი ნივთიერებები.

4 – ტექნიკური ზეთები და საპოხები (კონსისტენტური); საპოხი მასალა; მტვრის შთამნთქმელი, დამსველებელი და შემკვრელი შედგენილობები; საწვავი (მათ შორის, ძრავას ბენზინი) და სანათი მასალა; გასანათებელი სანთლები და პატრუქები.

7 – მანქანები და ჩარხები; ქურო, შეერთებები, გადაბმები და ამძრავი ღვედები (სახმელეთო-სატრანსპორტო საშუალებებისათვის განკუთვნილის გარდა); სასოფლო-სამეურნეო იარაღები განსხვავებულნი ხელის იარაღებისგან, ინკუბატორები.

9 – სამეცნიერო, საზღვაო, გეოდეზიური, ფოტოგრაფიული, კინემატოგრაფიული, ოპტიკური, ამწონი, გამზომი, სასიგნალო, საკონტროლო (შემოწმების), სამაშველო და სასწავლო ხელსაწყოები და ინსტრუმენტები; ელექტრობის გადაცემის, განაწილების, გარდაქმნის, დაგროვების, რეგულირებისა და მართვის ხელსაწყოები და ინსტრუმენტები; ხმის ან გამოსახულების ჩამწერი, გადამცემი და აღმწარმოებელი აპარატურა; ინფორმაციის მაგნიტური მატარებლები, ხმის ჩამწერი დისკები; სავაჭრო ავტომატები და მექანიზმები წინასწარი გადახდის აპარატებისათვის; სალაროს აპარატები, საანგარიშო მანქანები, მოწყობილობები ინფორმაციის ეგმ-ზე გადასამუშავებლად; ცეცხლმქრობები.

12 – სატრანსპორტო საშუალებები; ხმელეთზე, წყალსა და ჰაერში გადაადგილების საშუალებები.

35 – რეკლამა; მართვა საქმიან სფეროში; ადმინისტრირება საქმიან სფეროში; საოფისე სამსახური.

37 – მშენებლობა; რემონტი; დანადგარების დაყენება.

40 – მასალათა დამუშავება; ნარჩენებისა და ნავის გადამუშავება; ჰაერის გასუფთავება და წყლის დაწმენდა; ბეჭდვითი მომსახურება; საკვებისა და სასმელის კონსერვაცია.

(260) AM 2023 118537 A

(210) AM 118537

(220) 2022 07 12

(731) შპს „არაგვი სპირიტი ჭონქამე“
სოფ. არაგვისპირი, დუშეთის რაიონი, საქართველო

(740) შალვა გვარამაძე

(540)



(591) ლურჯი, თეთრი, ჩალისფერი
(531) 01.03.15; 06.01.01; 06.01.04; 06.03.11;
19.11.09; 26.01.03; 26.01.16; 26.01.21;
27.05.24; 29.01.13

(511)

33 – არაყი, ჯინი, გრაპა, ბრენდი, რომი, ვისკი, აბსენტის, ლიქიორები, ლიმონჩელო.

(260) AM 2023 118539 A

(210) AM 118539

(220) 2022 07 12

(731) შპს „ვალავანი“
შინდისის გზატ. 19, გორი, საქართველო

(740) გიორგი თაქთაქიშვილი

(540)



(591) ყვითელი, წითელი, შავი
(531) 05.03.04; 25.01.19; 26.04.02; 26.04.07;
26.04.22; 26.04.24; 27.05.01; 27.05.10;
29.01.13

(511)

33 – ღვინოები, კერძოდ, ცქრიალა ღვინო, შემავრებული ღვინო, დესერტის ღვინო; ლიქიორი; ბრენდი; არაყი.

(260) AM 2023 118548 A

(210) AM 118548

(220) 2022 07 13

(731) დავით ფოცხვერია
ვიქტორ დოლიძის ქ. 60, თბილისი, საქართველო

(740) თამარ ხარაზიშვილი

(540)

მკისა Mkisa Мкиса

(591) შავ-თეთრი

(511)

1 – სამრეწველო და სამეცნიერო დანიშნულების, ფოტოგრაფიაში, სოფლის მეურნეობაში, მეტყევეობასა და მეზღვაობაში გამოსაყენებელი ქიმიური ნივთიერებები; დაუმუშავებელი სინთეზური ფისები, დაუმუშავებელი პლასტმასები; ცეცხლმქრობი შედგენილობები და ხანძარსაწინააღმდეგო შედგენილობები; ქიმიური ნივთიერებები წრთობისა და რჩილვისათვის; ცხოველის კანისა და ტყავის სათრიმლაკი შედგენილობები; მრეწველობაში გამოსაყენებელი მწებავი ნივთიერებები; საგოზავი და სხვა შემავსებლები; კომპოსტი, სასუქები, ნიადაგის გამანოყიერებლები; ბიოლოგიური ნივთიერებები მრეწველობასა და მეცნიერებაში გამოყენებისთვის.

5 – ფარმაცევტული, სამედიცინო და ვეტერინარული პრეპარატები; სამედიცინო დანიშნულების ჰიგიენური პრეპარატები; სამედიცინო ან ვეტერინარული გამოყენებისთვის ვარგისი დიეტური საკვები და ნივთიერებები, საკვები ჩვილებისთვის; დიეტური დანამატები ადამიანებისა და ცხოველებისთვის; ლეიკოპლასტიკი, სახვევი მასალა; კბილების დასამაგრებელი მასალა, სტომატოლოგიური ცვილი; სადეზინფექციო საშუალებები; მავნე მწერების გასანადგურებელი პრეპარატები; ფუნგიციდები, ჰერბიციდები.

29 – ხორცი, თევზი, ფრინველი და ნანადირევი; ხორცის ექსტრაქტები; დაკონსერვებული, გაყინული, გამხმარი და მოხარშული ან შემწვარი ხილი და ბოსტნეული; ჟელები, ხილფაფები, კომპოტები; კვერცხი; რძე, ყველი, კარაქი, იოგურტი და რძის სხვა პროდუქტები; საკვები ზეთები და ცხიმები.

30 – ყავა, ჩაი, კაკაო და ყავის შემცველები; ბრინჯი, მკარონი და ატრია; ტაპიოკა და საგო; ფქვილი და მარცვლეულის პროდუქტი; პურ-ფუნთუშეული, მკარონი და საკონდიტრო ნაწარმი; შოკოლადი; ნაყინი, შარბათი, და სხვა საკვები ყინული; შაქარი, თაფლი, ზაფხა; საფუარი, საცხობი ფხვნილები; მარილი, სანელებლები, საკაზმები, დაკონსერვებული მწვანილი; ძმარი, საწებლები და სხვა საკაზმი; ყინული (გაყინული წყალი).

31 – დაუმუშავებელი და დამუშავებული სოფლის მეურნეობის, მეზღვეობის და მეტყვეობის პროდუქტი; ნედლი და დაუმუშავებელი მარცვლეული და თესლეული; ახალი ხილი და ბოსტნეული, ახალი მწვანილი; ბუნებრივი მცენარეულობა და ყვავილები; სათესლე ბოლქვები და თესლი; ცოცხალი ცხოველები; ცხოველთა საკვები და სასმელი; ალაო.

32 – ლუდი; არაალკოჰოლური სასმელები; მინერალური და გაზიანი წყლები; ხილის სასმელები და წვენები; სიროფები და სხვა არაალკოჰოლური შედგენილობები სასმელების დასამზადებლად.

44 – სამედიცინო მომსახურება; ვეტერინარული მომსახურება; ჰიგიენური და კოსმეტიკური მომსახურება ადამიანებისა და ცხოველებისთვის; მომსახურება სოფლის მეურნეობის, მეზღვეობისა და მეტყვეობის სფეროში.

- (260) AM 2023 118550 A
- (210) AM 118550
- (220) 2022 07 13
- (731) დავით ფოცხვერია
ვიქტორ დოლიძის ქ. 60, თბილისი, საქართველო
- (740) თამარ ხარაზიშვილი
- (540)



- (591) მუქი მწვანე, ღია მწვანე, თეთრი, ნარინჯისფერი, ვარდისფერი, ჟოლოსფერი, ატმის ყვავილისფერი
- (531) 02.01.23; 02.03.23; 04.05.01; 04.05.02; 04.05.04; 05.03.14; 29.01.13

(511)
1 – სამრეწველო და სამეცნიერო დანიშნულების, ფოტოგრაფიაში, სოფლის მეურნეობაში, მეტყვეობასა და მეზღვეობაში გამოსაყენებელი ქიმიური ნივთიერებები; დაუმუშავებელი სინთეზური ფისები, დაუმუშავებელი პლასტმასები; ცეცხლმქრობი შედგენილობები და ხანძარსაწინააღმდეგო შედგენილობები; ქიმიური ნივთიერებები წრთობისა და რჩილვისათვის; ცხოველის კანისა და ტყავის სათრიმლავი შედგენილობები; მრეწველობაში გამოსაყენებელი მწებავი ნივთიერებები; საგოზავი და სხვა შემავსებლები; კომპოსტი, სასუქები, ნიადაგის გამანოყიერებლები; ბიოლოგიური ნივთიერებები მრეწველობასა და მეცნიერებაში გამოყენებისთვის.

5 – ფარმაცევტული, სამედიცინო და ვეტერინარული პრეპარატები; სამედიცინო დანიშნულების ჰიგიენური პრეპარატები; სამედიცინო ან ვეტერინარული გამოყენებისთვის ვარგისი დიეტური საკვები და ნივთიერებები, საკვები ჩვილებისთვის; დიეტური დანამატები ადამიანებისა და ცხოველებისთვის; ლეიკოპლასტიკი, სახვევი მასალა; კბილების დასამაგრებელი მასალა, სტომატოლოგიური ცვილი; სადეზინფექციო საშუალებები; მავნე მწერების გასანადგურებელი პრეპარატები; ფუნგიციდები, ჰერბიციდები.

29 – ხორცი, თევზი, ფრინველი და ნანადირევი; ხორცის ექსტრაქტები; დაკონსერვებული, გაყინული, გამხმარი და მოხარშული ან შემწვარი ხილი და ბოსტნეული; ჟელები, ხილფაფები, კომპოტები; კვერცხი; რძე, ყველი, კარაქი, იო-

გურტი და რძის სხვა პროდუქტები; საკვები ზეთები და ცხიმები.

30 – ყავა, ჩაი, კაკაო და ყავის შემცველები; ბრინჯი, მაკარონი და ატრია; ტაპიოკა და საგო; ფქვილი და მარცვლეულის პროდუქტი; პურ-ფუნთუშეული, მაკარონი და საკონდიტრო ნაწარმი; შოკოლადი; ნაყინი, შარბათი, და სხვა საკვები ყინული; შაქარი, თაფლი, ზაფხა; საფუარი, საცხობი ფხვნილები; მარილი, სანელებლები, საკაზმები, დაკონსერვებული მწვანილი; ძმარი, საწებლები და სხვა საკაზმი; ყინული (გაყინული წყალი).

31 – დაუმუშავებელი და დამუშავებული სოფლის მეურნეობის, მეზღვეობის და მეტყვევობის პროდუქტი; ნედლი და დაუმუშავებელი მარცვლეული და თესლეული; ახალი ხილი და ბოსტნეული, ახალი მწვანილი; ბუნებრივი მცენარეულობა და ყვავილები; სათესლე ბოლქვები და თესლი; ცოცხალი ცხოველები; ცხოველთა საკვები და სასმელი; ალაო.

32 – ლუდი; არაალკოჰოლური სასმელები; მინერალური და გაზიანი წყლები; ხილის სასმელები და წვენები; სიროფები და სხვა არაალკოჰოლური შედგენილობები სასმელების დასამზადებლად.

44 – სამედიცინო მომსახურება; ვეტერინარული მომსახურება; ჰიგიენური და კოსმეტიკური მომსახურება ადამიანებისა და ცხოველებისთვის; მომსახურება სოფლის მეურნეობის, მეზღვეობისა და მეტყვევობის სფეროში.

- (260) AM 2023 118565 A
- (210) AM 118565
- (220) 2022 07 14
- (731) ჯაბა ჯაყელი
კ. გამსახურდიას ქ. 38, ბათუმი,
საქართველო
- (540)



- (591) შავ-თეთრი
- (531) 26.04.07; 26.04.22; 26.04.24; 27.05.02;
27.05.24; 28.19

- (511)
- 43 – საკვები პროდუქტებით და სასმელებით უზრუნველყოფა.

- (260) AM 2023 118634 A
- (210) AM 118634
- (220) 2022 07 17
- (731) ქეი თი & ჯი კორპორეიშნ
71, ბეოტკოტ-გილ, დაედოკ-გუ,
ტეჯონი, კორეის რესპუბლიკა
- (740) პავლე მეიფარიანი
- (540)

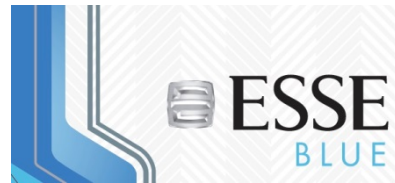

- (591) ლურჯი, ცისფერი, ვერცხლისფერი, შავი, რუხი
- (531) 25.07.01; 25.07.08; 25.07.15; 25.07.20;
25.07.21; 26.04.07; 26.04.18; 26.11.09;
.11.11; 29.01.13

- (511)
- 34 – თამბაქო; სიგარეტები; პაპიროსები; სიგარები; ბურნუთი; პაპიროსის, სიგარეტის ქაღალდი; ჩიბუხები; სიგარეტის ფილტრები; პორტსიგარები (მვირფასი ლითონებისგან დამზადებულის გარდა); თამბაქოს ქისები; სანთებლები (მვირფასი ლითონებისგან დამზადებულის გარდა); ასანთი; ჩიბუხის გასაწმენდი მოწყობილობები; საფერფლეები (მვირფასი ლითონებისგან დამზადებულის გარდა); სიგარის ბოლოების საჭრელი სამარჯვეები.

- (260) AM 2023 118635 A
- (210) AM 118635
- (220) 2022 07 17
- (731) ქეი თი & ჯი კორპორეიშნ
71, ბეოტკოტ-გილ, დაედოკ-გუ,
ტეჯონი, კორეის რესპუბლიკა
- (740) პავლე მეიფარიანი
- (540)

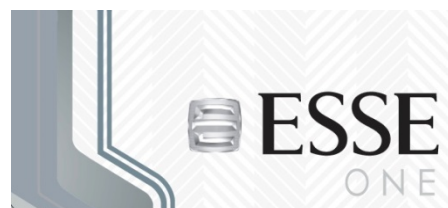

- (591) ვერცხლისფერი, შავი, რუხი, თეთრი

(531) 25.07.15; 25.07.20; 25.07.21; 26.04.18;
26.11.07; 26.11.11; 27.05.01; 27.05.10;
27.05.21

(511)

34 – თამბაქო; სიგარეტები; პაპიროსები; სიგარები; ბურნუთი; პაპიროსის, სიგარეტის ქაღალდი; ჩიბუხები; სიგარეტის ფილტრები; პორტსიგარები (მვირფასი ლითონებისგან დამზადებულის გარდა); თამბაქოს ქისები; სანთებლები (მვირფასი ლითონებისგან დამზადებულის გარდა); ასანთი; ჩიბუხის გასაწმენდი მოწყობილობები; საფერფლეები (მვირფასი ლითონებისგან დამზადებულის გარდა); სიგარის ბოლოების საჭრელი სამარჯვეები.

(260) AM 2023 118636 A

(210) AM 118636

(220) 2022 07 17

(731) ქეი თი & ჯი კორპორეიშნ

71, ბეოტკვოტ-გილ, დაედოკ-გუ, ტეჯონი, კორეის რესპუბლიკა

(740) პავლე მეიფარიანი

(540)



(591) ლურჯი, ცისფერი, ვერცხლისფერი, თეთრი

(531) 01.15.09; 01.15.21; 26.04.18; 26.15.01;
27.05.01; 27.05.09; 27.05.10; 27.05.24;
29.01.12

(511)

34 – თამბაქო; სიგარეტები; პაპიროსები; სიგარები; ბურნუთი; პაპიროსის, სიგარეტის ქაღალდი; ჩიბუხები; სიგარეტის ფილტრები; პორტსიგარები (მვირფასი ლითონებისგან დამზადებულის გარდა); თამბაქოს ქისები; სანთებლები (მვირფასი ლითონებისგან დამზადებულის გარდა); ასანთი; ჩიბუხის გასაწმენდი მოწყობილობები; საფერფლეები (მვირფასი ლითონებისგან დამზადებულის გარდა); სიგარის ბოლოების საჭრელი სამარჯვეები.

(260) AM 2023 118637 A

(210) AM 118637

(220) 2022 07 17

(731) ქეი თი & ჯი კორპორეიშნ

71, ბეოტკვოტ-გილ, დაედოკ-გუ, ტეჯონი, კორეის რესპუბლიკა

(740) პავლე მეიფარიანი

(540)



(591) ოქროსფერი, შავი

(531) 25.05.02; 26.04.07; 26.04.18; 26.04.22;
26.04.24; 26.11.02; 26.11.06; 26.11.08;
27.05.01; 27.05.09; 27.05.10; 27.05.24;
29.01.13

(511)

34 – თამბაქო; სიგარეტები; პაპიროსები; სიგარები; ბურნუთი; პაპიროსის, სიგარეტის ქაღალდი; ჩიბუხები; სიგარეტის ფილტრები; პორტსიგარები (მვირფასი ლითონებისგან დამზადებულის გარდა); თამბაქოს ქისები; სანთებლები (მვირფასი ლითონებისგან დამზადებულის გარდა); ასანთი; ჩიბუხის გასაწმენდი მოწყობილობები; საფერფლეები (მვირფასი ლითონებისგან დამზადებულის გარდა); სიგარის ბოლოების საჭრელი სამარჯვეები.

(260) AM 2023 118638 A

(210) AM 118638

(220) 2022 07 17

(731) ქეი თი & ჯი კორპორეიშნ

71, ბეოტკვოტ-გილ, დაედოკ-გუ, ტეჯონი, კორეის რესპუბლიკა

(740) პავლე მეიფარიანი

(540)

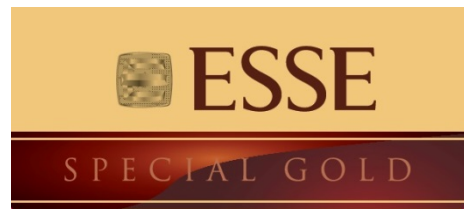

(591) ოქროსფერი, ყავისფერი, ვერცხლისფერი

(531) 25.05.02; 26.04.07; 26.04.18; 26.04.22;
26.04.24; 29.01.13

(511)

34 – თამბაქო; სიგარეტები; პაპიროსები; სიგარე-
ბი; ზურნუთი; პაპიროსის, სიგარეტის ქაღალ-
დი; ჩიბუხები; სიგარეტის ფილტრები; პორტსი-
გარები (მვირფასი ლითონებისგან დამზადებუ-
ლის გარდა); თამბაქოს ქისები; სანთებლები
(მვირფასი ლითონებისგან დამზადებულის გა-
რდა); ასანთი; ჩიბუხის გასაწმენდი მოწყობი-
ლობები; საფერფლეები (მვირფასი ლითონები-
სგან დამზადებულის გარდა); სიგარის ბოლოე-
ბის საჭრელი სამარჯვეები.

(260) AM 2023 118644 A

(210) AM 118644

(220) 2022 07 19

(731) შპს „ჯი ემ ფარმასიუთიქალს“
რუსთავის გზატ. 52, 0114, თბილისი,
საქართველო

(740) ნუგზარ ქსოვრელი

(540)

ვენლექსი

Венлекс

Venlex

(591) შავ-თეთრი

(511)

5 – ფარმაცევტული, სამედიცინო და ვეტერინა-
რული პრეპარატები; სამედიცინო დანიშნულე-
ბის ჰიგიენური პრეპარატები; სამედიცინო ან
ვეტერინარული გამოყენებისთვის ვარგისი დი-
ეტური საკვები და ნივთიერებები, საკვები ჩვი-
ლებისთვის; დიეტური დანამატები ადამიანე-
ბისა და ცხოველებისთვის; ლეიკოპლასტირი,
სახვევი მასალა; კბილების დასამაგრებელი მა-
სალა, სტომატოლოგიური ცვილი; სადეზინფექ-
ციო საშუალებები; მავნე მწერების გასანადგუ-
რებელი პრეპარატები, ფუნგიციდები, ჰერბიცი-
დები.

(260) AM 2023 118645 A

(210) AM 118645

(220) 2022 07 19

(731) შპს „ჯი ემ ფარმასიუთიქალს“
რუსთავის გზატ. 52, 0114, თბილისი,
საქართველო

(740) ნუგზარ ქსოვრელი

(540)

ფლებოსმინი

Флебосмин

Flebosmin

(591) შავ-თეთრი

(511)

5 – ფარმაცევტული, სამედიცინო და ვეტერინა-
რული პრეპარატები; სამედიცინო დანიშნულე-
ბის ჰიგიენური პრეპარატები; სამედიცინო ან
ვეტერინარული გამოყენებისთვის ვარგისი დი-
ეტური საკვები და ნივთიერებები, საკვები ჩვი-
ლებისთვის; დიეტური დანამატები ადამიანე-
ბისა და ცხოველებისთვის; ლეიკოპლასტირი,
სახვევი მასალა; კბილების დასამაგრებელი მა-
სალა, სტომატოლოგიური ცვილი; სადეზინფექ-
ციო საშუალებები; მავნე მწერების გასანადგუ-
რებელი პრეპარატები, ფუნგიციდები, ჰერბიცი-
დები.

(260) AM 2023 118646 A

(210) AM 118646

(220) 2022 07 19

(731) ენრიკო ბერიძე
გ. ციციშვილის ქ. 18, თბილისი,
საქართველო

(740) სალომე ჯელაძე

(540)

BEROA

ბეროა

(591) შავ-თეთრი

(511)

33 – ალკოჰოლური სასმელები, ლუდის გარდა;
ალკოჰოლური შედგენილობები სასმელების და-
სამზადებლად.

რეგისტრირებული სასაქონლო ნიშნები

(111) M 2023 36303 R (151) 2023 01 04 (181) 2033 01 04 (260) AM 2022 116072 A (220) 2022 01 05 (732) რამადა ინტერნეშენელ, ინკ. 22 სილვან ვეი, პარსიპანი, ნიუ-ჯერზი, 07054, აშშ	დეტროიტი, მიჩიგანის შტატი 48265-3000, აშშ
(111) M 2023 36304 R (151) 2023 01 04 (181) 2033 01 04 (260) AM 2022 116149 A (220) 2022 01 10 (732) შპს „კამბისენე“ ძველი ანაგა, X ბრიგადა, სილნაღის რაიონი, საქართველო	(111) M 2023 36313 R (151) 2023 01 09 (181) 2033 01 09 (260) AM 2021 115436 A (220) 2021 11 18 (732) ჯენერალ მოტორს ლლკ 300 რეინესანს სენტერი, სიტი ოფ დეტროიტი, მიჩიგანის შტატი 48265-3000, აშშ
(111) M 2023 36310 R (151) 2023 01 04 (181) 2033 01 04 (260) AM 2022 116657 A (220) 2022 02 16 (732) დავითი ბარნაბიშვილი ვარკეთილი 3, IIIა მკრ., კორპ. 337, ბ. 181, თბილისი, საქართველო	(111) M 2023 36314 R (151) 2023 01 09 (181) 2033 01 09 (260) AM 2021 115437 A (220) 2021 11 18 (732) ჯენერალ მოტორს ლლკ 300 რეინესანს სენტერი, სიტი ოფ დეტროიტი, მიჩიგანის შტატი 48265-3000, აშშ
(111) M 2023 36311 R (151) 2023 01 09 (181) 2033 01 09 (260) AM 2021 115338 A (220) 2021 11 10 (732) შპს „უვ პრინტი“ კუკური გოგიაშვილის ქ., 1 შესახ. 2, 0131, თბილისი, საქართველო	(111) M 2023 36315 R (151) 2023 01 09 (181) 2033 01 09 (260) AM 2021 115519 A (220) 2021 11 24 (732) ჯენერალ მოტორს ლლკ 300 რეინესანს სენტერი, სიტი ოფ დეტროიტი, მიჩიგანის შტატი 48265-3000, აშშ
(111) M 2023 36312 R (151) 2023 01 09 (181) 2033 01 09 (260) AM 2021 115435 A (220) 2021 11 18 (732) ჯენერალ მოტორს ლლკ 300 რეინესანს სენტერი, სიტი ოფ	(111) M 2023 36316 R (151) 2023 01 09 (181) 2033 01 09 (260) AM 2021 115520 A (220) 2021 11 24 (732) ჯენერალ მოტორს ლლკ 300 რეინესანს სენტერი, სიტი ოფ დეტროიტი, მიჩიგანის შტატი 48265-3000, აშშ

(111) M 2023 36317 R
 (151) 2023 01 09
 (181) 2033 01 09
 (260) AM 2021 115521 A
 (220) 2021 11 24
 (732) ჯენერალ მოტორს ლლკ
 300 რეინესანს სენტერი, სიტი ოფ
 დეტროიტი, მიჩიგანის შტატი 48265-3000,
 აშშ

(111) M 2023 36325 R
 (151) 2023 01 13
 (181) 2033 01 13
 (260) AM 2021 115434 A
 (220) 2021 11 17
 (732) ბი ემ ჯეი ინდასტრიზ ევ ზეთ-ელ ელ სი
 ალ-ჰამრა ინდასტრიალ ზოუნ-ევ ზეთ,
 რას-ელ-ხაიმა, არაბთა გაერთიანებული
 საამიროები

(111) M 2023 36318 R
 (151) 2023 01 09
 (181) 2033 01 09
 (260) AM 2021 115507 A
 (220) 2021 11 22
 (732) კეი ტი & ჯი კორპორეიშენ
 71, ბეოტკკოტ-გილი, დაედუკ-გუ,
 ტეჯონი, კორეის რესპუბლიკა

(111) M 2023 36326 R
 (151) 2023 01 13
 (181) 2033 01 13
 (260) AM 2021 115325 A
 (220) 2021 11 08
 (732) შპს „როიალ დენტი“
 ყიფშიძის ქ. 2, 0162, თბილისი,
 საქართველო

(111) M 2023 36319 R
 (151) 2023 01 09
 (181) 2033 01 09
 (260) AM 2022 116076 A
 (220) 2022 01 06
 (732) ვინდჰამ ჰოტელს ენდ რეზორტს, ლლკ
 22 სილვან ვეი, პარსიპანი, ნიუ-ჯერზი,
 07054, აშშ

(111) M 2023 36327 R
 (151) 2023 01 13
 (181) 2033 01 13
 (260) AM 2021 115752 A
 (220) 2021 12 14
 (732) დავით ქირია
 სოფ. ინგირი, ბარათაშვილის ქ. 9,
 ზუგდიდი, საქართველო

(111) M 2023 36320 R
 (151) 2023 01 11
 (181) 2033 01 11
 (260) AM 2022 116073 A
 (220) 2022 01 06
 (732) ვინდჰამ ჰოტელს ენდ რეზორტს, ლლკ
 22 სილვან ვეი, პარსიპანი, ნიუ-ჯერზი,
 07054, აშშ

(111) M 2023 36328 R
 (151) 2023 01 13
 (181) 2033 01 13
 (260) AM 2022 116528 A
 (220) 2022 02 08
 (732) შპს „ფორმულა“
 მიცკევიჩის ქ. 29, თბილისი, საქართველო

(111) M 2023 36321 R
 (151) 2023 01 11
 (181) 2033 01 11
 (260) AM 2021 115881 A
 (220) 2021 12 22
 (732) კარფურ
 93 ავენიუ დე პარი, 91300 მასი,
 საფრანგეთი

(111) M 2023 36329 R
 (151) 2023 01 13
 (181) 2033 01 13
 (260) AM 2022 116542 A
 (220) 2022 02 09
 (732) შპს „ავტომობი“
 მელიტონ და ანდრია ბალანჩივაძეების
 ქ. 51, ბ. 51, 0171, თბილისი, საქართველო

(111) M 2023 36330 R
 (151) 2023 01 13
 (181) 2033 01 13
 (260) AM 2022 116239 A
 (220) 2022 01 18
 (732) რასიმ ბაირამოვი
 ლიახვის ქ. 47, თბილისი, საქართველო

(111) M 2023 36332 R
 (151) 2023 01 16
 (181) 2033 01 16
 (260) AM 2022 116744 A
 (220) 2022 02 21
 (732) შპს „რიჩ გრუპ“
 სოფ. მულანლო, მარნეულის რაიონი,
 საქართველო

(111) M 2023 36333 R
 (151) 2023 01 16
 (181) 2033 01 16
 (260) AM 2022 116325 A
 (220) 2022 01 26
 (732) ობზესტო ს ოგრანიჩენოი ოტვეტსტვენ-
 ნოსტიუ „ტვიორდი ზნაკ“
 ულ. პროფესსორა კაჩალოვა, დომ 3,
 ლიტერ ო, ეტაჟ 4, სანკტ-პეტერბურგი,
 192019, რუსეთის ფედერაცია

(111) M 2023 36334 R
 (151) 2023 01 16
 (181) 2033 01 16
 (260) AM 2022 116745 A
 (220) 2022 02 21
 (732) შპს „რიჩ გრუპ“
 სოფ. მულანლო, მარნეულის რაიონი,
 საქართველო

(111) M 2023 36335 R
 (151) 2023 01 16
 (181) 2033 01 16
 (260) AM 2022 116741 A
 (220) 2022 02 21
 (732) შპს „რიჩ გრუპ“
 სოფ. მულანლო, მარნეულის რაიონი,
 საქართველო

(111) M 2023 36336 R
 (151) 2023 01 16
 (181) 2033 01 16
 (260) AM 2022 116746 A
 (220) 2022 02 21
 (732) შპს „რიჩ გრუპ“
 სოფ. მულანლო, მარნეულის რაიონი,
 საქართველო

(111) M 2023 36337 R
 (151) 2023 01 16
 (181) 2033 01 16
 (260) AM 2022 116743 A
 (220) 2022 02 21
 (732) შპს „რიჩ გრუპ“
 სოფ. მულანლო, მარნეულის რაიონი,
 საქართველო

(111) M 2023 36338 R
 (151) 2023 01 16
 (181) 2033 01 16
 (260) AM 2021 115673 A
 (220) 2021 12 04
 (732) შპს „პროვაიდერ.ჯი PROVIDER.GE“
 ი. ნონეშვილის ქ. 60, ბ. 27, 6000, ბათუმი,
 საქართველო

(111) M 2023 36339 R
 (151) 2023 01 16
 (181) 2033 01 16
 (260) AM 2022 116431 A
 (220) 2022 02 03
 (732) შპს „ევროთრეიდი“
 ჩერქეზიშვილის ქ. 2, ვაკე-საბურთალოს
 რაიონი, თბილისი, საქართველო

(111) M 2023 36340 R
 (151) 2023 01 16
 (181) 2033 01 16
 (260) AM 2022 116425 A
 (220) 2022 02 02
 (732) შპს „იმპექსფარმი“
 გიორგი სააკაძის II გასას. 17, 0160,
 თბილისი, საქართველო

(111) M 2023 36341 R
(151) 2023 01 16
(181) 2033 01 16
(260) AM 2021 115099 A
(220) 2021 10 22
(732) შპს „3G - Georgian Global Group“
მუხიანი I მკრ., კორპ. 13, ბ. 25, თბილისი,
საქართველო

(111) M 2023 36342 R
(151) 2023 01 16
(181) 2033 01 16
(260) AM 2022 116633 A
(220) 2022 02 14
(732) შპს „ტაო 2052“
ლესელიძის ქ. 25, 0105, ძველი თბილისის
რაიონი, თბილისი, საქართველო

(111) M 2023 36343 R
(151) 2023 01 16
(181) 2033 01 16
(260) AM 2022 116544 A
(220) 2022 02 09
(732) ჰაიატ ინტერნეშენელ კორპორეიშენ
150 ნორს რივერსაიდ პლაზა, მე-14 ფლორ,
ჩიკაგო, ილინოისი 60606, აშშ

(111) M 2023 36344 R
(151) 2023 01 16
(181) 2033 01 16
(260) AM 2022 116543 A
(220) 2022 02 09
(732) ჰაიატ ინტერნეშენელ კორპორეიშენ
150 ნორს რივერსაიდ პლაზა, მე-14 ფლორ,
ჩიკაგო, ილინოისი 60606, აშშ

(111) M 2023 36345 R
(151) 2023 01 16
(181) 2033 01 16
(260) AM 2022 116391 A
(220) 2022 01 28
(732) ლეზაფრ ე კომპანი
41, რუ ეტიენ მარსელ, 75001 პარიზი,
საფრანგეთი

(111) M 2023 36346 R
(151) 2023 01 16
(181) 2033 01 16
(260) AM 2022 116413 A
(220) 2022 02 01
(732) ალკალიოდ ად სკოპიე
ბულვ. ალექსანდერ მაკედონსკი 12,
სკოპიე, 1000, ჩრდილოეთ მაკედონიის
რესპუბლიკა

(111) M 2023 36347 R
(151) 2023 01 16
(181) 2033 01 16
(260) AM 2022 116322 A
(220) 2022 01 25
(732) კიმბერლი-კლარკ უორლდვაიდ ინკ.
ნიინა, უისკონსინი, 54956, აშშ

(111) M 2023 36348 R
(151) 2023 01 16
(181) 2033 01 16
(260) AM 2022 116517 A
(220) 2022 02 04
(732) შპს „ქორ“
ვახუშტი ბაგრატიონის ქ. 3ა, ბ. 26, 0154,
თბილისი, საქართველო

დაჩქარებული პროცედურით რეგისტრირებული სასაქონლო ნიშნები

რეგისტრაციის გაუქმების მოთხოვნით საჩივრის შეტანა შესაძლებელია საქპატენტის სააპელაციო პალატაში გამოქვეყნებიდან 3 თვის ვადაში.

(111) M 2023 36297 R
(151) 2023 01 04
(181) 2033 01 04
(210) AM 120818
(220) 2022 12 19
(732) შპს „ვეროპა პლიუსი“
ბესიკის ქ. 1, ბ. 9, 5400, წყალტუბო,
საქართველო
(740) დავით მამუკაშვილი
(540)

ანტიგუსინი

(591) 000000 შავი, FFFFFFF თეთრი
(511)
5 – ინსექტიციდები; ფუნგიციდები.

(111) M 2023 36298 R
(151) 2023 01 04
(181) 2033 01 04
(210) AM 120602
(220) 2022 12 02
(732) გიორგი ჭყონია
26 მაისის ქ. 17, ბ. 7-8-9, 6010, ბათუმი,
საქართველო
(540)



შალე კვირიკე CHALET KVIRIKE

(591) შავი, ყავისფერი, მწვანე
(531) 05.01.01; 06.01.01; 06.01.02; 06.01.04;
07.01.09; 26.11.08; 29.01.13
(526) კვირიკე KVIRIKE
(511)
43 – საკვებით და სასმელით უზრუნველყოფა;
დროებითი საცხოვრებელი უზრუნველყოფა.

(111) M 2023 36299 R
(151) 2023 01 04
(181) 2033 01 04
(210) AM 120600
(220) 2022 12 02
(732) გიორგი ჭყონია
26 მაისის ქ. 17, ბ. 7-8-9, 6010, ბათუმი,
საქართველო
(540)



კვირიკე CHATEAU KVIRIKE

(591) შავი, ყავისფერი
(531) 25.01.25; 27.05.01; 27.05.21; 28.19; 29.01.13
(526) კვირიკე KVIRIKE
(511)
43 – საკვებით და სასმელით უზრუნველყოფა;
დროებითი საცხოვრებელი უზრუნველყოფა.

(111) M 2023 36300 R
(151) 2023 01 04
(181) 2033 01 04
(210) AM 120812
(220) 2022 12 16
(732) ვჰრ იუროპ ინკ.
22 სილვან ვეი, პარსიპენი, ნიუ-ჯერსი
07054, აშშ
(740) თამაზ შილაკაძე
(540)

VIENNA HOUSE

(591) შავ-თეთრი
(511)
43 – სასტუმროებით, მოტელებით და რესტორნებით მომსახურება; ბინაში განთავსებით მომსახურება; მესამე პირთათვის დროებითი საცხოვრებლის დაჯავშნა; საცხოვრებლის და

დროებითი საცხოვრებლის დაჯავშნის მომსახურება.

- (111) M 2023 36301 R
- (151) 2023 01 04
- (181) 2033 01 04
- (210) AM 120813
- (220) 2022 12 16
- (732) ვპრ იუროპ ინკ.
22 სილვან ვეი, პარსიპენი, ნიუ-ჯერზი
07054, აშშ
- (740) თამაზ შილაკაძე
- (540)

VIENNA HOUSE

- (591) წითელი
- (531) 27.01.12; 29.01.01
- (511)
- 43 – სასტუმროებით, მოტელებით და რესტორნებით მომსახურება; ბინაში განთავსებით მომსახურება; მესამე პირთათვის დროებითი საცხოვრებლის დაჯავშნა; საცხოვრებლის და დროებითი საცხოვრებლის დაჯავშნის მომსახურება.

- (111) M 2023 36302 R
- (151) 2023 01 04
- (181) 2033 01 04
- (210) AM 120446
- (220) 2022 11 22
- (732) შპს „ლინდინ +“
პარმენ ლორიას ქ. 8, ბ. 23, ბათუმი,
საქართველო
- (450)

Waffle heart
WAFFLES WITH SOUL

- (591) DFE529 ყვითელი, F9F9F4 თეთრი, 111010 შავი, EAE391 ჩალისფერი, DDB511 ოქროსფერი, 775E49 ყავისფერი
- (531) 02.09.01; 26.11.05; 26.11.07; 26.11.09; 26.11.14; 27.05.01; 29.01.13
- (511)
- 43 – საკვებით და სასმელით უზრუნველყოფა; დროებითი საცხოვრებლით უზრუნველყოფა.

- (111) M 2023 36305 R
- (151) 2023 01 04
- (181) 2033 01 04
- (210) AM 120712
- (220) 2022 12 12
- (732) კახაბერ ოქრიაშვილი
იაკობ ცურტაველის ქ. 65, 1700, დმანისი,
საქართველო
- (740) ნუგზარ ქსოვრელი
- (540)

Baumbepg

- (591) შავ-თეთრი
- (511)
- 5 – ფარმაცევტული პრეპარატები; მედიკამენტები; მედიკამენტები ადამიანებისათვის; ქიმიური პრეპარატები ფარმაცევტული მიზნებისათვის; ანტიბიოტიკები; ვიტამინის პრეპარატები; მალამოები; მალამოები ფარმაცევტული მიზნებისათვის; კანის მოსავლელი ფარმაცევტული პრეპარატები; კაფსულები ფარმაცევტული მიზნებისათვის; სამედიცინო სანთლები; ბიოლოგიური პრეპარატები სამედიცინო მიზნებისათვის; დიაგნოსტიკური პრეპარატები სამედიცინო მიზნებისათვის; ფუნგიციდები; ვეტერინარული პრეპარატები; მედიკამენტები ვეტერინარული მიზნებისათვის; დიეტური საკვები პროდუქტი სამედიცინო მიზნებისათვის; დიეტური სასმელები სამედიცინო მიზნებისათვის; მინერალური საკვები დანამატები; კვების დანამატები; ბავშვთა კვება; მედიკამენტები სტომატოლოგიური მიზნებისათვის.

- (111) M 2023 36306 R
- (151) 2023 01 04
- (181) 2033 01 04
- (210) AM 120728
- (220) 2022 12 15
- (732) შპს „ქვევრის თაობა“
ზაზიშვილის ქ. 1, თბილისი, საქართველო
- (540)

Qvevri Generation

- (591) შავ-თეთრი
- (531) 19.09.02; 27.05.01
- (511)
- 33 – ალკოჰოლური სასმელები, ლუდის გარდა; ალკოჰოლური შედგენილობები სასმელების დასამზადებლად.

43 – საკვებით და სასმელით უზრუნველყოფა; დროებითი საცხოვრებელი უზრუნველყოფა.

(111) M 2023 36307 R

(151) 2023 01 04

(181) 2033 01 04

(210) AM 120722

(220) 2022 12 13

(732) შპს „ბექაურის საოჯახო ვენახები“
ოსებშიძის ქ. 72, ბ. 27, 1800, საბურთალოს რაიონი, თბილისი, საქართველო

(740) ზურაბ ბეჟაშვილი;
იოანე იარაჯული;
ლია შიხიაშვილი

(540)



(591) შავ-თეთრი

(531) 26.01.01; 26.01.18; 26.01.24; 27.05.01;
27.05.21; 27.05.24

(526) BORBALO

(511)

33 – ალკოჰოლური სასმელები, ლუდის გარდა; ალკოჰოლური შედგენილობები სასმელების დასამზადებლად.

(111) M 2023 36308 R

(151) 2023 01 04

(181) 2033 01 04

(210) AM 120609

(220) 2022 12 03

(732) ფილიპ მორის პროდაქტს ს.ა.
კე ჟანრენო 3, 2000 ნევშატელი, შვეიცარია

(740) პავლე მეიფარიანი

(540)

HEETS SATIN WAVE

(591) შავ-თეთრი

(511)

34 – სადენიანი გამოსაორთქლებლები („ვაპორაიზერები“ ან „ვეიპორაიზერები“) ელექტრონული სიგარეტებისათვის და მოწვევისათვის გან-

კუთვნილი ელექტრონული მოწყობილობებისათვის; დაუმუშავებელი ან დამუშავებული თამბაქო; თამბაქოს ნაწარმი სიგარეტის, სიგარეტების, პაპიროსების, სიგარილოების, თვითგახვევადი (თვითნაკეთი) სიგარეტებისათვის განკუთვნილი თამბაქოს, ჩიბუხის თამბაქოს, სადეჭი თამბაქოს, საბურთუთე თამბაქოსა და კრეტეკის ჩათვლით; სნუსი; თამბაქოს შემცვლელი (არასამედიცინო დანიშნულების); მწვევლთა საკუთვნო, სიგარეტის და პაპიროსის ქაღალდისა და მილაკების (პილზების), სიგარეტის ფილტრების, თამბაქოსათვის განკუთვნილი ქილების, სიგარეტის კოლოფების (პორტსიგარეტის), საფერფლეების, ჩიბუხების, სიგარეტის გასახვევად განკუთვნილი ჯიბის მოწყობილობებისა და სანთებლების ჩათვლით; ასანთი; თამბაქოს ჩხირები (თამბაქოს „სტიკები“), თამბაქოს ნაწარმი მათი შემდგომი გახურების მიზნით, ელექტრონული მოწყობილობები და მათი ნაწილები სიგარეტების ან თამბაქოს გასახურებლად ნიკოტინის შემცველი აეროზოლის გამოყოფისათვის შესუნთქვის მიზნით; თხევადი ნიკოტინის ხსნარები ელექტრონულ სიგარეტებში გამოსაყენებლად; მოწვევისათვის განკუთვნილი ელექტრონული მოწყობილობები; ელექტრონული სიგარეტები; ელექტრონული სიგარეტები, როგორც ტრადიციული სიგარეტების შემცვლელი; ელექტრონული მოწყობილობები ნიკოტინის შემცველი აეროზოლის შესუნთქვისათვის; ორალური დანიშნულების გამოსაორთქლებელი მოწყობილობები მწვევლთათვის, თამბაქოს პროდუქცია და თამბაქოს შემცვლელი; მწვევლთა საკუთვნო ელექტრონული სიგარეტებისათვის; ნაწილები და ფიტინგები 34-ე კლასში შემავალი ზემოთ ჩამოთვლილი ნაწარმისათვის; მოწყობილობები გახურებული სიგარეტების, სიგარეტის და, ასევე, გახურებული თამბაქოს ჩხირების ჩასაქრობად; პორტსიგარები (კოლოფები) ელექტრონული მრავალჯერადად დასატენი სიგარეტებისათვის.

(111) M 2023 36309 R

(151) 2023 01 04

(181) 2033 01 04

(210) AM 120708

(220) 2022 12 12

(732) შპს „ვაინ კახეთი“

სადგურის ქ. 2, თელავი, საქართველო

(540)

PILIGRANI

(591) 000000 შავ-თეთრი
(511)
33 – ალკოჰოლური სასმელები, ლუდის გარდა; ალკოჰოლური შედგენილობები სასმელების დასამზადებლად.

(111) M 2023 36322 R
(151) 2023 01 12
(181) 2033 01 12
(210) AM 120716
(220) 2022 12 12
(732) კახაბერ ოქრიაშვილი
იაკობ ცურტაველის ქ. 65, 1700, დმანისი, საქართველო
(740) ნუგზარ ქსოვრელი
(540)

Novabaum

(591) შავ-თეთრი
(511)
5 – ფარმაცევტული პრეპარატები; მედიკამენტები; მედიკამენტები ადამიანებისათვის; ქიმიური პრეპარატები ფარმაცევტული მიზნებისათვის; ანტიბიოტიკები; ვიტამინის პრეპარატები; მალამოები; მალამოები ფარმაცევტული მიზნებისათვის; კანის მოსაველე ფარმაცევტული პრეპარატები; კაფსულები ფარმაცევტული მიზნებისათვის; სამედიცინო სანთლები; ბიოლოგიური პრეპარატები სამედიცინო მიზნებისათვის; დიაგნოსტიკური პრეპარატები სამედიცინო მიზნებისათვის; ფუნგიციდები; ვეტერინარული პრეპარატები; მედიკამენტები ვეტერინარული მიზნებისათვის; დიეტური საკვები პროდუქტი სამედიცინო მიზნებისათვის; დიეტური სასმელები სამედიცინო მიზნებისათვის; მინერალური საკვები დანამატები; კვების დანამატები; ზავშვთა კვება; მედიკამენტები სტომატოლოგიური მიზნებისათვის.

(111) M 2023 36323 R
(151) 2023 01 13
(181) 2033 01 13
(210) AM 120345
(220) 2022 11 15
(732) შპს „ყავა ბათუმური“
მუჯირიშვილის ქ. 12, თბილისი, საქართველო

(540)



(591) თეთრი, ლურჯი, ყავისფერი, სტაფილოსფერი
(531) 07.01.01; 07.01.08; 22.05.10; 22.05.15; 25.07.06; 25.07.07; 25.07.08; 26.01.21; 26.04.06; 26.04.10; 27.01.06; 28.19; 29.01.14
(526) საქართველო
(511)
30 – ყავა.

(111) M 2023 36324 R
(151) 2023 01 13
(181) 2033 01 13
(210) AM 120501
(220) 2022 11 25
(732) ფედერალ ტრეჟერი ენტერპრაიზ „სოიუზპლოდოიმპორტ“
(ფკპ „სოიუზპლოდოიმპორტ“) ორლიკოვ ლეინი, ზღდგ. 1/11, მოსკოვი, 107139, რუსეთის ფედერაცია
(740) გიორგი თაქთაქიშვილი
(540)



(591) თეთრი, წითელი, ოქროსფერი, ნაცრისფერი, ყავისფერი, შავი
(531) 07.01.08; 25.05.02; 25.05.25; 27.05.01; 27.05.02; 27.05.03; 27.05.19; 29.01.15
(511)
32 – გაზიანი წყალი; ლითიუმის მარილის შემცველი მინერალური წყალი; ზელტერის წყალი; სოდიანი წყალი; წყალი [სასმელები]; მინერალური წყალი [სასმელები]; სუფრის წყალი; ლიმონათი; ჩირზე დამზადებული უალკოჰოლო სასმელები; იზოტონური სასმელები; თაფლზე დამზადებული უალკოჰოლო სასმელები; ბრინ-

ჯზე დამზადებული უალკოჰოლო სასმელები, გარდა რძის შემცველებისა; სოიოზე დამზადებული უალკოჰოლო სასმელები, გარდა რძის შემცველებისა; ალოე ვერაზე დამზადებული უალკოჰოლო სასმელები; რძის შრატზე დამზადებული უალკოჰოლო სასმელები; პროტეინით გამდიდრებული სასმელები სპორტისათვის; უალკოჰოლო გამაგრილებელი სასმელები; უალკოჰოლო სასმელები ყავის გემოთი; უალკოჰოლო სასმელები ჩაის გემოთი; ხილის უალკოჰოლო სასმელები; ენერგეტიკული სასმელები; ხილის უალკოჰოლო ნექტარი რბილობით; ორზადი; გაზიანი სასმელების დასამზადებელი ფხვნილები; სარსაპარილა [უალკოჰოლო სასმელი]; ვაჟინი ლიმონათისათვის; ვაჟინი სასმელებისათვის; სახამებელზე დამზადებული მშრალი ნარევები სასმელების დასამზადებლად; სმუზი [ხილის ან ბოსტნეულის ნარევებზე დამზადებული სასმელები]; ბოსტნეულის წვენები [სასმელები]; ხილის წვენები; პომიდვრის წვენი [სასმელები]; ვაშლის უალკოჰოლო წვენი; უალკოჰოლო სასმელების დასამზადებელი შედგენილობები; გაზიანი წყლის დასამზადებელი შედგენილობები; გაზიანი სასმელების დასამზადებელი ტაბლეტები; შარბათი [სასმელი]; ხილის უალკოჰოლო ექსტრაქტები; სასმელების დასამზადებელი უალკოჰოლო ესენციები.

- (111) M 2023 36331 R
- (151) 2023 01 16
- (181) 2033 01 16
- (210) AM 120941
- (220) 2022 12 26
- (732) დავითი ნადირაძე
გოგებაშვილის ქ. 36, მარნეული,
საქართველო
- (540)



- (591) ლურჯი, თეთრი, სტაფილოსფერი, ყვითელი
- (531) 01.15.05; 04.03.05; 27.05.01; 27.05.24; 29.01.14

- (511)
- 32 – უალკოჰოლო ენერგეტიკული სასმელი.

- (111) M 2023 36349 R
- (151) 2023 01 18
- (181) 2033 01 18
- (210) AM 121049
- (220) 2023 01 04
- (732) შპს „ვაკა“
ევ. ჯუღაშვილის ქ. 73, 1400, გორი,
საქართველო
- (540)

უმალი Umali

- (591) შავ-თეთრი
- (511)
- 29 – ხორცი, თევზი, ფრინველი და ნანადირევი; ხორცის ექსტრაქტები; დაკონსერვებული, გაყინული, გამხმარი და მოხარშული ან შემწვარი ხილი და ბოსტნეული; ჟელეები, ხილფაფები, კომპოტები; კვერცხი; რძე, ყველი, კარაქი, იოგურტი და რძის სხვა პროდუქტები; საკვები ზეთები და ცხიმები.
- 33 – ალკოჰოლური სასმელები, ლუდის გარდა; ალკოჰოლური შედგენილობები სასმელების დასამზადებლად.
- 35 – რეკლამა; ბიზნესის მართვა; ბიზნესის ადმინისტრირება; საოფისე მომსახურება.

- (111) M 2023 36350 R
- (151) 2023 01 18
- (181) 2033 01 18
- (210) AM 120826
- (220) 2022 12 20
- (732) შპს „ამალთეა ჯგუფი“
ვაჟა-ფშაველას გამზ. 6, ბ. 29, თბილისი,
საქართველო
- (540)

ამალთეა

- (591) 2BC7D8 შავ-თეთრი
- (511)
- 29 – ხორცი, თევზი, ფრინველი და ნანადირევი; ხორცის ექსტრაქტები; დაკონსერვებული, გაყინული, გამხმარი და მოხარშული ან შემწვარი ხილი და ბოსტნეული; ჟელეები, ხილფაფები, კომპოტები; კვერცხი.

(111) M 2023 36351 R
(151) 2023 01 18
(181) 2033 01 18
(210) AM 120951
(220) 2022 12 28
(732) შპს „ვესტ ინვესტ“
გრიგოლ ლორთქიფანიძის ქ. 13ა, 0137,
თბილისი, საქართველო
(540)



(591) F6D123 ყვითელი, F7EB2B ღია ყვითელი,
F4D21C მუქი ყვითელი, 4B76BA ცისფერი,
436CAE ლურჯი, 404480 მუქი ლურჯი
(531) 05.03.13; 28.05; 29.01.12
(511)
29 – ხორცი, თევზი, ფრინველი და ნანადირევი;
ხორცის ექსტრაქტები; დაკონსერვებული, გაყი-
ნული, გამხმარი და მოხარშული ან შემწვარი
ხილი და ბოსტნეული; ჟელეები, ხილფაფები,
კომპოტები; კვერცხი.

(111) M 2023 36352 R
(151) 2023 01 18
(181) 2033 01 18
(210) AM 121124
(220) 2023 01 09
(732) კახაბერ ოქრიაშვილი
იაკობ ცურტაველის ქ. 65, 1700, დმანისი,
საქართველო
(740) ნუგზარ ქსოვრელი
(540)

Vivabaum

(591) შავ-თეთრი
(511)
5 – ფარმაცევტული პრეპარატები; მედიკამენტე-
ბი; მედიკამენტები ადამიანებისათვის; ქიმიუ-
რი პრეპარატები ფარმაცევტული მიზნებისათ-
ვის; ანტიბიოტიკები; ვიტამინის პრეპარატები;
მალამოები; მალამოები ფარმაცევტული მიზნე-
ბისათვის; კანის მოსავლელი ფარმაცევტული
პრეპარატები; კაფსულები ფარმაცევტული მიზ-
ნებისათვის; სამედიცინო სანთლები; ბიოლო-
გიური პრეპარატები სამედიცინო მიზნებისათ-
ვის; დიაგნოსტიკური პრეპარატები სამედიცი-
ნო მიზნებისათვის; ფუნგიციდები; ვეტერინა-

რული პრეპარატები; მედიკამენტები ვეტერინა-
რული მიზნებისათვის; დიეტური საკვები პრო-
დუქტი სამედიცინო მიზნებისათვის; დიეტური
სასმელები სამედიცინო მიზნებისათვის; მინე-
რალური საკვები დანამატები; კვების დანამა-
ტები; ბავშვთა კვება; მედიკამენტები სტომატო-
ლოგიური მიზნებისათვის.

(111) M 2023 36353 R
(151) 2023 01 18
(181) 2033 01 18
(210) AM 121116
(220) 2023 01 06
(732) კახაბერ ოქრიაშვილი
იაკობ ცურტაველის ქ. 65, 1700, დმანისი,
საქართველო
(740) ნუგზარ ქსოვრელი
(540)

Greenbaum

(591) შავ-თეთრი
(511)
5 – ფარმაცევტული პრეპარატები; მედიკამენტე-
ბი; მედიკამენტები ადამიანებისათვის; ქიმიუ-
რი პრეპარატები ფარმაცევტული მიზნებისათ-
ვის; ანტიბიოტიკები; ვიტამინის პრეპარატები;
მალამოები; მალამოები ფარმაცევტული მიზნე-
ბისათვის; კანის მოსავლელი ფარმაცევტული
პრეპარატები; კაფსულები ფარმაცევტული მიზ-
ნებისათვის; სამედიცინო სანთლები; ბიოლო-
გიური პრეპარატები სამედიცინო მიზნებისათ-
ვის; დიაგნოსტიკური პრეპარატები სამედიცი-
ნო მიზნებისათვის; ფუნგიციდები; ვეტერინა-
რული პრეპარატები; მედიკამენტები ვეტერინა-
რული მიზნებისათვის; დიეტური საკვები პრო-
დუქტი სამედიცინო მიზნებისათვის; დიეტური
სასმელები სამედიცინო მიზნებისათვის; მინე-
რალური საკვები დანამატები; კვების დანამა-
ტები; ბავშვთა კვება; მედიკამენტები სტომატო-
ლოგიური მიზნებისათვის.

(111) M 2023 36354 R
(151) 2023 01 18
(181) 2033 01 18
(210) AM 121118
(220) 2023 01 06
(732) კახაბერ ოქრიაშვილი
იაკობ ცურტაველის ქ. 65, 1700, დმანისი,
საქართველო
(740) ნუგზარ ქსოვრელი

(540)

Baumleben

(591) შავ-თეთრი

(511)

5 – ფარმაცევტული პრეპარატები; მედიკამენტები; მედიკამენტები ადამიანებისათვის; ქიმიური პრეპარატები ფარმაცევტული მიზნებისათვის; ანტიბიოტიკები; ვიტამინის პრეპარატები; მალამოები; მალამოები ფარმაცევტული მიზნებისათვის; კანის მოსავლელი ფარმაცევტული პრეპარატები; კაფსულები ფარმაცევტული მიზნებისათვის; სამედიცინო სანთლები; ბიოლოგიური პრეპარატები სამედიცინო მიზნებისათვის; დიაგნოსტიკური პრეპარატები სამედიცინო მიზნებისათვის; ფუნგიციდები; ვეტერინარული პრეპარატები; მედიკამენტები ვეტერინარული მიზნებისათვის; დიეტური საკვები პროდუქტი სამედიცინო მიზნებისათვის; დიეტური სასმელები სამედიცინო მიზნებისათვის; მინერალური საკვები დანამატები; კვების დანამატები; ზავშვთა კვება; მედიკამენტები სტომატოლოგიური მიზნებისათვის.

დიეტური სამედიცინო მიზნებისათვის; დიეტური სასმელები სამედიცინო მიზნებისათვის; მინერალური საკვები დანამატები; კვების დანამატები; ზავშვთა კვება; მედიკამენტები სტომატოლოგიური მიზნებისათვის.

(111) M 2023 36355 R

(151) 2023 01 18

(181) 2033 01 18

(210) AM 121119

(220) 2023 01 06

(732) კახაბერ ოქრიაშვილი

იაკობ ცურტაველის ქ. 65, 1700, დმანისი,
საქართველო

(740) ნუგზარ ქსოვრელი

(540)

Goldbaum

(591) შავ-თეთრი

(511)

5 – ფარმაცევტული პრეპარატები; მედიკამენტები; მედიკამენტები ადამიანებისათვის; ქიმიური პრეპარატები ფარმაცევტული მიზნებისათვის; ანტიბიოტიკები; ვიტამინის პრეპარატები; მალამოები; მალამოები ფარმაცევტული მიზნებისათვის; კანის მოსავლელი ფარმაცევტული პრეპარატები; კაფსულები ფარმაცევტული მიზნებისათვის; სამედიცინო სანთლები; ბიოლოგიური პრეპარატები სამედიცინო მიზნებისათვის; დიაგნოსტიკური პრეპარატები სამედიცინო მიზნებისათვის; ფუნგიციდები; ვეტერინარული პრეპარატები; მედიკამენტები ვეტერინარული მიზნებისათვის; დიეტური საკვები პრო-

საერთაშორისო სასაქონლო ნიშნები, რომლებზეც გამოტანილია გადაწყვეტილება დაცვის მინიჭების შესახებ

გადაწყვეტილების გასაჩივრება შესაძლებელია საქპატენტის სააპელაციო პალატაში გამოქვეყნებიდან 3 თვის ვადაში ან მცხეთის რაიონული სასამართლოს ადმინისტრაციულ საქმეთა კოლეგიაში 1 თვის ვადაში (მის.: ქ. მცხეთა, სამხედროს ქ. №17).

(260) AM 2022 114425 A*

(800) 1608972

(151) 2021 06 01

(891) 2021 06 01

(731) SUBSIDIARY COMPANY

"CONFECTIONERY CORPORATION

"ROSHEN"

prospect Nauky, bud. 1, korpus 1, m. Kyiv

03039, Ukraine

(540)

Yummi Gummi Roshen

(591) Black, white

(531) 27.05.01

(511)

30 – Caramels [sweets]; liquorice [confectionery]; peppermint sweets; stick liquorice [confectionery]; pastilles [confectionery]; candy decorations for cakes; sorbets [ices]; fruit jellies [confectionery]; sweets.

(260) AM 2022 114507 A

(800) 1611172

(151) 2021 01 27

(891) 2021 01 27

(731) Blaser Group GmbH

Ziegelstadel 1, 88316 Isny, Germany

(540)

Blaser

(591) Black, white

(511)

8 – Hunting knives; pocket knives; instruments and tools for skinning animals; cutlery and plastic cutlery, namely knives, forks, spoons; kitchen knives.

18 – Luggage, bags, wallets and carrying bags; leather and imitations of leather, and goods made of these materials, namely trunks and traveling bags, handbags, briefcases, tote bags, bum bags, travel accessories, hunting bags, pack sacks, backpacks; umbrellas; parasols; walking sticks; mountaineering sticks; saddlery, whips and clothing for animals.

25 – Clothing, namely hunting, hiking, walking, sports and leisure wear, in particular shorts, shirts, T-shirts, underwear, socks, trousers, jackets, coats, capes, pullovers, vests and combinations; footwear; headwear, namely, caps and hats.

28 – Toy weapons, model and replica weapons, decorative weapons, paintball guns (toys), airsoft guns (toys), air pistols (toys), air guns (toys), ammunition and projectiles for the aforesaid weapons (toys); model and replica weapons for virtual shooting, model and replica weapons for use with electronic targets and/or electronic displays (toys); games apparatus, suitable for use with model and replica weapons for virtual shooting.

(260) AM 2022 115262 A

(800) 1623959

(151) 2021 05 05

(891) 2021 05 05

(731) BONDUELLE CENTRAL EUROPE KFT

Ceglédi út 25, Nagykovács, Hungary

(540)



(591) Black, white

(531) 26.04.19; 26.11.12; 27.05.10

(511)

35 – Market campaigns; copywriting for advertising and promotional purposes; collection and systematisation of information into computer databases; dissemination of advertising matter online; publication of publicity materials and texts; preparation of publicity texts; advertising, including on-line advertising on a computer network; writing of publicity texts; publicity and advertisement services; opinion polling; providing commercial information to consumers; commercial information and advice for consumers in the choice of products and services; advertisement and publicity services by television, radio, mail; dissemination of advertising, marketing and publicity materials; television advertising; production and distribution of radio and television commercials.

41 – Educational services related to recipes; organizing gastronomy events and exhibitions; organizing gastronomic or culinary related competitions; organizing culinary competitions; books editing and publishing services, including the field of gastronomy; providing on-line publications; organizing online training courses relating to nutrition; publication of ma-

gazines; publishing of magazines in electronic format on the Internet; publication of texts, other than publicity texts; conducting of competitions on the Internet; writing of texts, other than for advertising purposes; provision of instruction relating to nutrition; on-line publishing services; providing recreational information; providing information in the educational field; entertainment service; entertainment services, in the field of gastronomy; providing education and training services in the field of gastronomy; providing online electronic publications, not downloadable; providing information in the field of entertainment, gastronomy and gastronomy education, also transmitted online.

(260) AM 2022 116060 A

(800) 1305868

(151) 2016 03 31

(891) 2021 11 05

(731) SUBSIDIARY COMPANY

CONFECTIONERY CORPORATION

"ROSHEN"

1 Nauky Avenue, building 1, Kyiv 03039, Ukraine

(540)



(591) Black, white

(531) 19.03.24; 26.04.01; 26.04.02; 26.04.04;

26.04.18; 26.11.03; 26.11.12; 26.11.13;

26.11.25; 27.05.01; 27.05.03; 27.05.09;

27.05.10

(511)

30 – Confectionery; caramels [candy]; sweetmeats.

(260) AM 2022 116694 A

(800) 1644738

(151) 2021 08 13

(891) 2021 08 13

(731) Limited liability company

"EXPERTTECHNO"

Botanichna str., 1/6, Boryspil city, Boryspil district, Kyiv region 08301, Ukraine

(540)

VEGAS

(591) Black, white

(531) 27.05.01

(511)

7 – Motors, other than for land vehicles; couplings and transmissions; agricultural implements, other than handoperated; incubators for eggs; vending machines;

3D printers; aerocondensers; apparatus for aerating water; apparatus for aerating beverages; apparatus for machining; apparatus for drawing up beer under pressure; flour mill machines; vacuum pumps [machines]; screwdrivers, electric; wringing machines for laundry; centrifugal mills; centrifugal pumps; whisks; automatic [manipulators]; butter machines; sausage making machines; pasta making machines; machines for the mineralization of drinking water; machines for the production of sugar; food preparation machines; electromechanical; beverage preparation machines, electromechanical, corn and grain husking machines; peeling machines; dairy machines; hemming machines; crushing machines; grinding machines; machines and apparatus for carpet shampooing, electric; machines and apparatus for cleaning, electric; high pressure washers; washing apparatus; agitators; mills [machines]; pepper mills, other than hand-operated; mills for household purposes, other than hand-operated; meat choppers [machines]; vacuum cleaner attachments for disseminating perfumes and disinfectants; pumps [machines]; aerating pumps for aquaria; beer pumps; pumps for counter-current swimming; shears, electric; scissors, electric; knives, electric; tin openers, electric; vegetable spiralizers, electric; dust removing installations for cleaning purposes; dust exhausting installations for cleaning purposes; welding apparatus, gasoperated; soldering apparatus, electric; saws [machines]; vacuum cleaners; air suction machines; blowing machines; blowing machines for the compression, sucking and carrying of grain; fans for the compression, sucking and carrying of grain; air condensers; air pumps [garage installations]; crushers for kitchen use, electric; dishwashers; washing machines [laundry]; coin-operated washing machines; ironing machines; smoothing presses; fruit presses, electric, for household purposes; shoe polishers, electric; parquet wax-polishers, electric; cleaning appliances utilizing steam; curtain drawing devices, electrically operated; hand-held tools, other than hand-operated; water separators; juice extractors, electric; grating machines for vegetables; kneading machines; vacuum cleaner bags; filtering machines; bread cutting machines; sewing machines; brushes for vacuum cleaners.

8 – Abrading instruments [hand instruments]; emergency hammers; glaziers' diamonds [parts of hand tools]; apparatus for destroying plant parasites, hand-operated; laser hair removal apparatus, other than for medical purposes; bayonets; razors, electric or non-electric; borers; pickhammers; levers; fulling tools [hand tools]; table forks; carving forks; screwdrivers, non-electric; agricultural forks [hand tools]; tap wrenches; spanners [hand tools]; harpoons; harpoons for fishing; tattoo needles; scythe stones; sharpening stones; sharpening wheels [hand tools]; edge tools [hand tools]; pincers; hoop cutters [hand tools]; goffering irons; rakes [hand tools]; sand trap rakes; engraving needles; cutter bars [hand tools]; handles for hand-operated hand tools; punch pliers [hand tools]; chi-

sels; sculptors' chisels; mortise chisels; lifting jacks, hand-operated; extension pieces for braces for screw taps; hand drills, hand-operated; fish tapes [hand tools]; spades [hand tools]; clamps for carpenters or coopers; side arms, other than firearms; rabbeting planes; bits [hand tools]; implements for decanting liquids [hand tools]; hand implements for hair curling; grafting tools [hand tools]; agricultural implements, hand-operated; priming irons [hand tools]; gouges [hand tools]; oyster openers; sharpening instruments; ski edge sharpening tools, hand-operated; fingernail polishers, electric or non-electric; stropping instruments; ear-piercing apparatus; livestock marking tools; braiders [hand tools]; hand tools, hand-operated; instruments and tools for skinning animals; stamping-out tools [hand tools]; moulding irons; stone hammers; ditchers [hand tools]; embossers [hand tools]; punch rings [knuckle dusters]; trowels; centre punches [hand tools]; truncheons; daggers; picks [hand tools]; pickaxes; mallets [hand instruments]; annular screw plates; scythe rings; scythe handles; riveters [hand tools]; riveting hammers [hand tools]; blades [weapons]; pliers; dies [hand tools]; breast drills; fireplace bellows [hand tools]; instruments for punching tickets; caulking irons; diggers [hand tools]; lasts [shoemakers' hand tools]; rams [hand tools]; scythes; hainault scythes; squares [hand tools]; fire irons; emery grinding wheels; sledgehammers; nail clippers, electric or non-electric; blades [hand tools]; razor blades; blades for planes; shear blades; blade sharpening instruments; vices; bench vices [hand implements]; foundry ladles [hand tools]; jig-saws; spoons; crow bars; shovels [hand tools]; spatulas for use by artists; ice picks; manicure sets; manicure sets, electric; palette knives; machetes; beard clippers; lawn clippers [hand instruments]; hair clippers for animals [hand instruments]; hair clippers for personal use, electric and non-electric; swords; taps [hand tools]; hammers [hand tools]; bushhammers; masons' hammers; mattocks; knife steels; pedicure sets; needle files; emery files; emery boards; files [tools]; air pumps, hand-operated; hand pumps; metal wire stretchers [hand tools]; metal band stretchers [hand tools]; shaving cases; cattle shearers; shears; wick trimmers [scissors]; shearers [hand instruments]; pruning shears; border shears; scissors; farriers' knives; scaling knives; pizza cutters, non-electric; mincing knives [hand tools]; paring knives; box cutters; ceramic knives; tin openers, non-electric; hunting knives; cleavers; budding knives, pruning knives; bill-hooks; penknives; knives; carving knives; cutlery; nail drawers [hand tools]; vegetable choppers; vegetable spiralizers, hand-operated; vegetable slicers, hand-operated; vegetable peelers, hand-operated; stirring sticks for mixing paint; reamer sockets; perforating tools [hand tools]; saws [hand tools]; bow saws; nail files; nail files, electric; hair-removing tweezers; tweezers; guns [hand tools]; guns, hand-operated, for the extrusion of mastics; non-electric caulking guns; sword scabbards; fruit pickers [hand tools];

paring irons [hand tools]; thistle extractors [hand tools]; weeding forks [hand tools]; polishing irons [glazing tools]; saw blades [parts of hand tools]; tool belts [holders]; flat irons; irons [non-electric hand tools]; irons [non-electric hand tools]; depilation appliances, electric and non-electric; meat claws; fruit corers; money scoops; wine bottle foil cutters, hand-operated; fruit segmenters; hair braiders, electric; apparatus for tattooing; punches [hand tools]; numbering punches; nail punches; pin punches; insecticide vaporizers [hand tools]; frames for handsaws; rasps [hand tools]; razor strops; razor strops; tube cutting instruments; tube cutting instruments; bits [parts of hand tools]; graving tools [hand tools]; cutters; syringes for spraying insecticides; reamers; expanders [hand tools]; planes; plane irons; knife handles; fullers [hand tools]; garden tools, hand-operated; hoes [hand tools]; augers [hand tools]; hollowing bits [parts of hand tools]; carpenters' augers; gimlets [hand tools]; drill holders [hand tools]; pruning scissors; tree pruners; sickles; cheese slicers, non-electric; choppers [knives]; scrapers [hand tools]; scrapers for skis; trowels [gardening]; axes; holing axes; hatchets; sterile body piercing instruments; silver plate [knives, forks and spoons]; table knives, forks and spoons for babies; table knives, forks and spoons of plastic; table cutlery [knives, forks and spoons]; wire strippers [hand tools]; drawing knives; mortars for pounding [hand tools]; mitre boxes [hand tools]; branding irons; adzes [tools]; pestles for pounding [hand tools]; sharpening steels; grindstones [hand tools]; rammers [hand tools]; earth rammers [hand tools]; whetstone holders; saw holders; ratchets [hand tools]; tube cutters [hand tools]; razor cases; hobby knives [scalpels]; nail extractors, hand-operated; ladles [hand tools]; hackles [hand tools]; scraping tools [hand tools]; sabres; milling cutters [hand tools]; kitchen mandolines; marline spikes; awls; spatulas [hand tools]; cuticle tweezers; curling tongs; nail nippers; eyelash curlers; egg slicers, non-electric.

9 – Scientific, nautical, surveying, optical, weighing, measuring, signalling, control (testing), life-saving, teaching apparatus and instruments; fire extinguishing apparatus; 3D spectacles; ticket dispensers; cash registers; automated teller machines [ATM]; batteries for electronic cigarettes; accumulators, electric; accumulators, electric, for vehicles; aerials; igniting apparatus, electric, for igniting at a distance; audiovisual teaching apparatus; audio interfaces; barometers; batteries, electric; balances [steelyards]; binoculars; biochips; lightning conductors; scales; baby scales; scales with body mass analysers; bathroom scales; electric plugs; electric sockets; measuring apparatus; measuring devices, electric; peepholes [magnifying lenses] for doors; virtual reality headsets; diagnostic apparatus, not for medical purposes; DNA chips; adding machines; dosimeters; dosage dispensers; electric door bells; electronic key fobs being remote control apparatus; electronic publications, downloadable; electro-

nic interactive whiteboards; electronic collars to train animals; electronic pens [visual display units]; electronic notice boards; electronic access control systems for interlocking doors; electronic tags for goods; locks, electric; battery chargers; chargers for electric accumulators; chargers for electronic cigarettes; goggles for sports; protective helmets; infrared detectors; ionization apparatus not for the treatment of air or water; pocket calculators; rearview cameras for vehicles; encoded key cards; cinematographic cameras; directional compasses; contact lenses; containers for contact lenses; laptop computers; optical lanterns; counters; magnetic encoders; selfie lenses; spectacles; sunglasses; spectacle frames; optical lenses; selfie sticks [hand-held monopods]; parking meters; personal digital assistants [PDAs]; time recording apparatus; theft prevention installations, electric; anti-theft warning apparatus; cell phone straps; light-emitting electronic pointers; reflective articles for wear, for the prevention of accidents; reflective safety vests; signals, luminous or mechanical; smartglasses; bags adapted for laptops; time clocks [time recording devices]; temperature indicators; temperature indicator labels, not for medical purposes; thermometers, not for medical purposes; thermostats; pressure measuring apparatus; transformers [electricity]; wearable activity trackers; photovoltaic cells; photocopiers [photographic, electrostatic, thermic]; spectacle cases; cases for smartphones; digital weather stations; digital signs; digital photo frames; saccharometers; magic lanterns; frequency meters; sleeves for laptops; covers for personal digital assistants [PDAs]; covers for tablet computers; covers for smartphones.

11 – Installations for lighting, heating, generating installations, cooking, cooling, drying; lampshades; autoclaves, electric; for cooking; aquarium lights; aquarium heaters; aquarium filtration apparatus; anti-glare devices for vehicles [lamp fittings], defrosters for vehicles; hot air apparatus; air deodorizing apparatus; ionization apparatus for the treatment of air or water; beverage cooling apparatus; air cooling apparatus; tanning apparatus [sun beds]; coffee roasters; hand drying apparatus for washrooms; water filtering apparatus; steam facial apparatus [saunas]; heating and cooling apparatus for dispensing hot and cold beverages; air purifying apparatus and machines; water softening apparatus and installations; lighting apparatus; hydro-massage bath apparatus; barbecues; bidets; laundry room boilers; bath tubs; spa baths [vessels]; electric cooktops; waffle irons; electric; bicycle lights; fans [air-conditioning]; fans [parts of air-conditioning installations]; electric fans for personal use; ventilation [air-conditioning] installations for vehicles; ventilation [air-conditioning] installations and apparatus; kilns; evaporators; extractor hoods for kitchens; ventilation hoods; fabric steamers; pressure water tanks; water heaters; water heaters; water purification installations; water purifying apparatus and machines; gas boilers; gas burners; gas lamps; discharge tubes, elec-

tric; for lighting; microbubble generators for baths; fairy lights for festive decoration; rotisseries; hot water bottles; warming pans; footwarmers; electric or non-electric; bed warmers; disinfectant apparatus; disinfectant apparatus for medical purposes; deodorizing apparatus; not for personal use; ornamental fountains; chimney flues; disinfectant dispensers for toilets; stills*; distillation apparatus*; arc lamps; showers; shower cubicles; electric appliances for making yogurt; electric lamps; electrically heated carpets; roasting apparatus; immersion heaters.

21 – Abrasive pads for kitchen purposes; autoclaves, non-electric, for cooking; wine aerators; indoor aquaria; cookie jars; decanter tags; saucers; demijohns; vases; fruit bowls; epergnes; inflatable bath tubs for babies; bird baths; baby baths, portable; plungers for clearing blocked drains; waffle irons, non-electric; carpet beaters [hand instruments]; signboards of porcelain or glass; cookie [biscuit] cutters; ceramics for household purposes; toothpaste tube squeezers; diaper disposal pails; ice buckets; coolers [ice pails]; buckets; mop wringer buckets; buckets made of woven fabrics; cotton waste for cleaning; wool waste for cleaning; whisks, non-electric, for household purposes; towel rails and rings; boxes for dispensing paper towels; containers for household or kitchen use; tea caddies; disposable aluminium foil containers for household purposes; thermally insulated containers for food; lunch boxes; water apparatus for cleaning teeth and gums; horsehair for brush-making; hair for brushes; furniture dusters; dusting cloths [rags]; cloth for washing floors; polishing cloths; dishcloths; cloths for cleaning; candle extinguishers; buttonhooks; jugs; feeding troughs; heads for electric toothbrushes; pots; flower pots; large-toothed combs for the hair; combs for animals; electric combs; combs; make-up sponges; abrasive sponges for scrubbing the skin; sponges for household purposes; toilet sponges; dripping pans; broom handles; smoke absorbers for household purposes; soap dispensers; toilet paper dispensers; cutting boards for the kitchen; bread boards; washing boards; ironing boards; china ornaments; kitchen grinders, non-electric; plug-in diffusers for mosquito repellents; beverage urns, non-electric; chamois leather for cleaning; closures for pot lids; beaters, non-electric; blenders, non-electric, for household purposes; pasta makers, hand-operated; cleaning instruments, hand-operated; toothpicks; coffeepots, non-electric; coffee percolators, non-electric; coffee services [tableware]; coffee grinders, hand-operated; cauldrons; mess-tins; candelabra [candlesticks]; stew-pans; earthenware saucepans; rolling pins, domestic; flower-pot covers, not of paper; reusable silicone food covers; baking mats; napkin rings; rings for birds; poultry rings; polishing leather; glue-pots; cages for household pets; birdcages; cleaning tow; candy boxes; cosmetic utensils; cosmetic spatulas; nappy disposal bins; waste paper baskets; refuse bins; bread baskets for household purposes; fitted picnic baskets, including dishes; baskets for

household purposes; droppers for household purposes; crystal [glassware]; reusable ice cubes; decorative glass spheres; bulb basters; tea balls; mugs; beer mugs; tankards; cooking utensils, non-electric; cooking pots; couscous cooking pots, non-electric; cookery moulds; kitchen utensils; kitchen containers; oven mitts; funnels; ice cream scoops; mixing spoons [kitchen utensils]; basting spoons [cooking utensils]; spatulas for kitchen use; pie servers; crumb trays; litter boxes for pets; majolica; butter dishes; material for brush-making; opal glass; opal glass; lint removers, electric or non-electric; soap holders; bowls [basins]; pet feeding bowls; pet feeding bowls, automatic; mouse traps; brooms; confectioners' decorating bags [pastry bags]; cooking mesh bags, other than for microwaves; pepper mills, hand-operated; mills for household purposes, hand-operated; mosaics of glass, not for building; saucepan scourers of metal; steel wool for cleaning; fly swatters; fly traps; liqueur sets; spice sets; cooking pot sets; cruet sets for oil and vinegar; heaters for feeding bottles, non-electric; cake decorating tips and tubes; pot lids; butter-dish covers; dish covers; cheese-dish covers; aquarium hoods; drinking troughs; wine pourers; nozzles for watering cans; nozzles for watering hose; tablemats, not of paper or textile; utensils for household purposes; toilet cases; floss for dental purposes; chamber pots; pouring spouts; washtubs; opaline glass; portable cool boxes, non-electric; cold packs for chilling food and beverages; isothermic bags; chopsticks; cocktail stirrers; food steamers, non-electric; insect traps; rat traps; basting brushes; make-up brushes; pepper pots; dusting apparatus, non-electric; candle warmers, electric and non-electric; nest eggs, artificial; cabarets [trays]; trays for household purposes; trays of paper, for household purposes; lazy susans; trivets [table utensils]; holders for flowers and plants [flower arranging]; coasters, not of paper or textile; knife rests for the table; stands for portable baby baths; shaving brush stands; flat-iron stands; grill supports; tea bag rests; egg cups; place mats, not of paper or textile; wine-tasting pipettes; feather-dusters; plates for diffusing aromatic oil; plates to prevent milk boiling over; cruets; glass bulbs [receptacles]; bottles; drinking bottles for sports; busts of porcelain, ceramic, earthenware, terra-cotta or glass; crushers for kitchen use, non-electric; scouring pads; watering cans; watering devices; polishing apparatus and machines, for household purposes, non-electric; polishing materials for making shiny, except preparations, paper and stone; polishing gloves; shaving brushes; dishes; earthenware; vegetable dishes; porcelain ware; refrigerating bottles; drinking vessels; vessels of metal for making ices and iced drinks; fruit presses, non-electric, for household purposes; trouser presses; tie presses; make-up removing appliances; syringes for watering flowers and plants; mop wringers; bottle openers, electric and non-electric; egg yolk separators; boot jacks; egg poachers; clothing stretchers; glove stretchers; drying racks for laundry;

rotary washing lines; wax-polishing appliances, non-electric, for shoes; apparatus for wax-polishing, non-electric; electric devices for attracting and killing insects; potholders; clothes-pegs; glass stoppers; cinder sifters [household utensils]; powder puffs; sifters [household utensils]; grills [cooking utensils]; shoe horns; pastry cutters; drinking horns; sprinklers; foam toe separators for use in pedicures; candle drip rings; shoe trees; boot trees; fused silica [semi-worked product], other than for building; gloves for household purposes; kitchen mitts; car washing mitts; abrasive mitts for scrubbing the skin; animal grooming gloves; gardening gloves; salad bowls; piggy banks; candlesticks; candle jars [holders]; egg separators, non-electric, for household purposes; services [dishes]; serving ladles; sieves [household utensils]; siphon bottles for carbonated water; wine-tasting siphons; salt cellars; coin banks; glass for vehicle windows [semi-finished product]; enamelled glass, not for building; glass incorporating fine electrical conductors; plate glass [raw material]; glass, unworked or semi-worked, except building glass; glass wool, other than for insulation; vitreous silica fibres, other than for textile use; fiberglass, other than for insulation or textile use; fiberglass thread, other than for textile use; painted glassware; powdered glass for decoration; powdered glass for decoration; glasses [receptacles]; drinking glasses; frying pans; griddles [cooking utensils]; pressure cookers, non-electric; squeegees [cleaning instruments]; currycombs; garbage cans; scoops for household purposes; straws for drinking; statues of porcelain, ceramic, earthenware, terra-cotta or glass; tableware, other than knives, forks and spoons; mortars for kitchen use; portable coolers, non-electric; tajines, non-electric; basins [receptacles]; disposable table plates; paper plates; table plates; works of art of porcelain, ceramic, earthenware, terra-cotta or glass; indoor terrariums [vivariums]; indoor terrariums [plant cultivation]; heat-insulated containers; heat-insulated containers for beverages; insulating flasks; hot pots, not electrically heated; graters for kitchen use; pestles for kitchen use; sponge holders; toothpick holders; dishes for soap; toilet paper holders; menu card holders; table napkin holders; roller tubes for peeling garlic; toilet utensils; tea cosies; trash cans; figurines of porcelain, ceramic, earthenware, terra-cotta or glass; coffee filters, non-electric; flasks; hip flasks; moulds [kitchen utensils]; cake moulds; deep fryers, non-electric; comb cases; bread bins; pails; strainers for household purposes; boxes for sweets; sugar bowls; garlic presses [kitchen utensils]; teapots; kettles, non-electric; tea services [tableware]; tea infusers; tea strainers; cups; cups of paper or plastic; ladles for serving wine; ironing board covers, shaped; cooking skewers of metal; cocktail shakers, corkscrews, electric and non-electric; pig bristles for brush-making; animal bristles [brushware]; ice tongs; nutcrackers; salad tongs; sugar tongs; shoe brushes; carpet sweepers; horse brushes; lamp-glass brushes; tar-brushes,

long handled; dishwashing brushes; ski wax brushes; toilet brushes; brushes for cleaning tanks and containers; electric brushes, except parts of machines; scrubbing brushes; toothbrushes; toothbrushes, electric; brushes; eyebrow brushes; eyelash brushes; nail brushes; mangers for animals; window-boxes; dustbins.

35 – Administrative processing of purchase orders; administration of consumer loyalty programs; cost price analysis; business auditing; auctioneering; outsourced administrative management for companies; accounting; negotiation of business contracts for others; market studies; opinion polling; business inquiries; business management assistance; commercial or industrial management assistance; advisory services for business management; business research; economic forecasting; providing business information via a website; compilation of information into computer databases; compilation of statistics; providing business information; business management of reimbursement programmes for others; providing commercial information and advice for consumers in the choice of products and services; commercial administration of the licensing of the goods and services of others; computerized file management; personnel management consultancy; business management consultancy; business organization consultancy; marketing; marketing research; providing commercial and business contact information; provision of an online marketplace for buyers and sellers of goods and services; updating and maintenance of data in computer databases; updating and maintenance of information in registries; business appraisals; personnel recruitment; business management and organization consultancy; business intermediary services relating to the matching of potential private investors with entrepreneurs needing funding; commercial information agency services; employment agency services; business efficiency expert services; outsourcing services [business assistance]; business project management services for construction projects; commercial intermediation services; administrative services for the relocation of businesses; import-export agency services; business investigations; systemization of information into computer databases; negotiation and conclusion of commercial transactions for third parties; professional business consultancy.

(260) AM 2022 116806 A

(800) 1646887

(151) 2021 06 11

(891) 2021 06 11

(731) KAÇAR TEKSTİL TURİZM YATIRIM
İNŞAAT SANAYİ VE TİCARET
İŞLETMELERİ ANONİM ŞİRKETİ
Org. San. Böl. Kırmızı Cd., No:15 Nilüfer,
Bursa, Türkiye

(540)

alissafabrics

(591) Red and black

(531) 27.05.01; 29.01.12

(511)

24 – Woven or non-woven textile fabrics; textile goods for household use, not included in other classes: curtains, bed covers, sheets (textile), pillowcases, blankets, quilts, towels; flags, pennants, labels of textile; swaddling blankets; sleeping bags for camping.

(260) AM 2022 117204 A

(800) 1651233

(151) 2021 09 17

(891) 2021 09 17

(731) INTERNATIONAL CONTAINER
TERMINAL, SERVICES, INC. (ICTSI)
ICTSI Administration Building, Manila
International Container Terminal, MICT South
Access Road City of Manila, Metro Manila,
Philippines

(540)



(591) Orange

(531) 15.01.19; 26.04.02; 26.04.07; 26.04.16;
26.07.18; 29.01.13

(526) INTERNATIONAL, CONTAINER,
TERMINAL, SERVICES, INC.

(511)

9 – Management, operation and development of terminals which will involve the handling of containers, bulk liquid and dry cargoes, refrigerated warehousing facilities, warehousing complex, container storage and/or storing of cargo of all kinds, the transportation of freight and other cargo to and from port terminals in the country intended for delivery from abroad and/or shipment abroad.

(260) AM 2022 117212 A

(800) 1651573

(151) 2021 12 24

(891) 2021 12 24

(731) LG Corp.
128, Yeoui-daero, Yeongdeungpo-gu, Seoul
07336, Republic of Korea

(540)



(591) Black, white

(531) 24.17.02; 26.01.01; 26.01.03; 26.01.18;
26.01.24; 27.05.09; 27.05.22; 27.05.24

(511)
 9 – Battery charge devices; electronic power supplies; electricity distribution/control apparatus and instruments; apparatus and instruments for conducting electricity; conductors, electric; apparatus and instruments for accumulating and storing electricity; lithium secondary battery pack; separator for secondary batteries; anodes for secondary batteries; cathodes for secondary batteries; lithium secondary batteries; modules for lithium secondary batteries; lithium batteries; batteries; cooling pads especially adapted for decreasing the heat generation of batteries; battery separators; battery packs; battery cell; cell for lithium secondary batteries; battery cell electrodes; batteries for vehicles; secondary cells; batteries, electric; magnets for industrial purposes; anodes; cathodes; cathodic protection apparatus; cathodic anti-corrosion apparatus; fuel cell electrodes; printed circuit boards.

17 – Electrical insulating materials; electric insulators; electrical insulating compound materials; insulating materials; polymer films for use in manufacture; semi-processed thermoplastic polymer resins for use in manufacture; synthetic resins, semi-processed; semi-processed plastics; insulating refractory materials; foils of metal for insulating; polymer film used for manufacturing electronic circuits; self-adhesive plastic sheets for use in manufacturing; electrical insulators made of rubber; multilayer films for use in sealing and insulating; seals materials and insulating materials; insulators for electric mains; polyurethane sheets; plastic film, other than for wrapping; plastic sheet materials for use in manufacture; semi-worked plastic film; vinyl sheet; semi-finished plastic sheets; semi-worked vinyl sheets; adhesive-coated plastic sheets for use in manufacture; laminated plastic material in the form of boards for use in manufacture; electrical insulating rubber products; insulating foam for use in building and construction; building insulation materials; non-conducting materials for retaining heat for building; padding materials of rubber or plastic; heat insulation film; rubber, raw or semi-worked; scratch protection films for use in manufacture; non-conducting materials; tinted, laminated and reflective plastic films for interior decorating; synthetic rubber; ethylene vinyl acetate rubber; thermoplastic elastomer resins in pellet form for use in manufacture; rigid polyvinyl chloride films for use in manufacture; thermal insulating materials; metalized films for use in sealing and insulating; polyvinyl chloride films for use in manufacture; films for sun protection; tinted plastic films for use on windows; ultraviolet-proof films for vehicles; transparent acrylic sheets for use in manufacture.

(260) AM 2022 117358 A
 (800) 1653707
 (151) 2021 12 14
 (891) 2021 12 14
 (731) Yiwu Sumy Technology Co., LTD

702-1, International Business Center,
 399 Yin Hai Road, Futian Street, Yiwu City,
 Zhejiang Province, China

(540)



CREEPER

(591) Black, white
 (531) 26.02.01; 26.02.03; 26.02.18; 26.02.24;
 27.05.01; 27.05.08; 27.05.09

(511)
 8 – Manual hand tools; gardening tools (manual); razor; manicure sets; pliers; hand pumps; tableware (knives, forks and spoons); hand-operated agricultural implements; hand tools for curling hair; knife; dagger.

12 – Electric vehicle; wheelbarrow; bicycle; scooter (vehicle); cable car; baby carriage; bicycle tyres; air vehicles; bicycle pump; water vehicles; automobile.

(260) AM 2022 117365 A
 (800) 1357160
 (151) 2017 02 06
 (891) 2022 02 09
 (731) Jaguar Land Rover Limited
 Abbey Road, Whitley, Coventry CV3 4LF,
 United Kingdom
 (540)

DEFENDER

(591) Black, white
 (511)
 9 – Computer hardware; on-board computers for vehicles; computers for autonomous-driving; on board electronic systems for providing driving and parking assistance; cruise control systems for vehicles; vehicle speed control apparatus; computer software; automotive computer software and hardware; computer software for use in relation to vehicles; telemetry devices for motor vehicle and engine applications; downloadable mobile applications; global positioning system (GPS); navigational systems, comprising electronic transmitters, receivers, circuitry, microprocessors, cellular telephone and computer software all for use in navigation and all integrated into a motor vehicle; downloadable electronic maps; electric control panels; electronic control apparatus, instruments and displays; sensors; integrated electronic safety systems for land vehicles; safety and driving assistant systems; lasers for use in relation to vehicles; cameras for vehicles; onboard cameras; action cameras; parking sensors and rear-view cameras for vehicles; automotive measuring instruments; electronic apparatus for collecting measurements and receiving data; wireless transmission

and receiving equipment; interactive multimedia software; electric connections; anti-theft warning devices; alarm sensors; gauges; instrument panels and clusters; odometers; speedometers; tachometers; temperature sensors; voltmeters; ammeters; testing apparatus; proximity meters; electric circuit breakers; commutators; electric condensers; electric connections; electric cables; electric fuses; electric fuse boxes; electric control apparatus and instruments for motor vehicles and engines; electrical sensors; fire extinguishing apparatus; gauges; lenses for lamps; printed electrical circuits; electric relays; electric switches; electric wiring harnesses; testing apparatus; apparatus for recording, transmission or reproduction of sound and images; mechanical remote controls for motors; remote control starters for vehicles; emergency warning lights; emergency notification system; wireless controllers to remotely monitor and control the function and status of other electrical, electronic, signaling systems and mechanical devices for use in connection with vehicles and engines for vehicles; computer software, mobile applications and wireless transmission and receiving equipment for use in connection with autonomous and hands-free driving, automobile safety features and warning or alarm functions, accident prevention and traffic alerts; communications apparatus to transmit and receive communications via vehicles; charging stations for charging electric vehicles; apparatus and cables for use in charging electric vehicles; batteries for vehicles; electric accumulators, voltage regulators, aerials, electric batteries and mountings; computer hardware and software for tracking driver behaviour; sensors, computers and wireless transceivers to provide connectivity within the vehicle, between vehicles, with cell phones, and with data centers, computer hardware, software and electrical apparatus to provide tactile, audible and visual interfaces to interact with occupants of the vehicle; wireless transmission and receiving equipment for use in connection with remote computers for use in automobiles for tracking, monitoring and diagnosing maintenance for vehicles and for providing information to drivers; computer application software for use by drivers and passengers of vehicles for accessing, viewing, and interacting with and downloading information and entertainment content; downloadable software and on-board computer software that provides users with remote and in-vehicle access to motor vehicle functions and functions relating to driver safety, convenience, communication, entertainment, and navigation; diagnostic apparatus consisting of sensors for use in testing vehicle function and in diagnosing vehicle electrical and mechanical problems; software and software applications to allow users to track and locate stolen vehicles, charge electronics, and store and synchronize collected personalized user and vehicle information; electronic interface modules sold as an integral part of a vehicle; display panels for vehicles; electronic interface modules for wired and wireless inter-

face of mobile phones and electronic media players with an automotive electrical system; integrated electronic automated systems for vehicles; audio, audiovisual or telecommunications equipment; radio apparatus; in-car entertainment systems; sound reproducing equipment; televisions; radios; CD players; loud speakers; personal digital assistants; tablet computers; multimedia devices; mp3 or mp4 apparatus and equipment; mobile hard drives; universal serial bus drives; telephones; mobile telephones; mobile phone and tablet computer headsets and accessories, none being cases for mobile phones or tablet computers; straps for telephone handsets; screen savers for phones and tablets; car telephone installations; computer games, computer games software; recording media; storage boxes for recording media; highway emergency warning equipment; thermometers; compasses; calculators; electronic instructional and teaching apparatus and instruments; electrical and scientific apparatus for use in the repair and servicing of vehicles; magnets; tape measures; eyewear, glasses, sunglasses, driving glasses, skiing goggles; cases for eyeglasses, sunglasses or skiing goggles; driver helmets; racing driver protective clothing; apparatus, gloves and clothing, all for use in protection against accident or injury; parts and fittings for any of the aforesaid goods.

(260) AM 2022 117366 A

(800) 1520829

(151) 2019 09 11

(891) 2021 12 07

(731) SAMSUN SEGMAN VE GÖMLEK SANAYİ
TİCARET LİMİTED ŞİRKETİ

Şabanoğlu O.S.B. Mahallesi, Kızılırmak
Caddesi, No:3, Merkez Köyü / Merkez
Bucağı Tekkeköy -, Samsun, Türkiye

(540)



(591) Black.

(531) 26.11.03; 26.11.09

(511)

7 – Machines, machine tools and industrial robots for processing and shaping wood, metals, glass, plastics and minerals, 3D printers; construction machines and robotic mechanisms (machines) for use in construction, bulldozers, diggers (machines), excavators, road construction and road paving machines, drilling machines, rock drilling machines, road sweeping machines; lifting, loading and transmission machines and robotic mechanisms (machines) for lifting, loading and transmission purposes; elevators, escalators and

cranes; machines and robotic mechanisms (machines) for use in agriculture and animal breeding, machines and robotic mechanisms (machines) for processing cereals, fruits, vegetables and food; beverage preparation machines, electromechanical; beverage processing machines; engines and motors, other than for land vehicles, parts and fittings therefor, hydraulic and pneumatic controls for engines and motors, brakes other than for vehicles, brake linings for engines, crankshafts, transmission gears for machines, cylinders for engines, pistons for engines, turbines, not for land vehicles, filters for engines and motors, oil, air and fuel filters for land vehicle engines, exhausts for land vehicle engines, exhaust manifolds for land vehicle engines, engine cylinders for land vehicles, engine cylinder heads for land vehicles, pistons for land vehicle engines, carburetors for land vehicles, fuel conversion apparatus for land vehicle engines, injectors for land vehicle engines, fuel economisers for land vehicle engines, pumps for land vehicle engines, valves for land vehicle engines, starters for motors and engines, dynamos for land vehicle engines, sparking plugs for land vehicle engines; bearings (parts of machines), roller or ball bearings; machines for mounting and detaching tires; alternators, current generators, electric generators, current generators operated with solar energy; painting machines, automatic spray guns for paint, electric, hydraulic and pneumatic punching machines and guns, electric adhesive tape dispensers (machines), electric guns for compressed gas or liquid spraying machines, electric hand drills, electric hand saws, electric jigsaw machines, spiral binding machines for industrial purposes, compressed air machines, compressors (machines), vehicle washing installations, robotic mechanisms (machines) with the abovementioned functions; electric and gas-operated welding apparatus, electric arc welding apparatus, electric soldering apparatus, electric arc cutting apparatus, electrodes for welding machines, industrial robots (machines) with the abovementioned functions; printing machines; packaging machines, filling, plugging and sealing machines, labellers (machines), sorting machines, industrial robots (machines) with the abovementioned functions, electrical apparatus for sealing plastics [packaging]; machines for textile processing, sewing machines, industrial robots (machines) with the abovementioned functions; pumps [machines], self-regulating fuel pumps; electric kitchen machines for chopping, grinding, crushing, mixing and mincing foodstuff, washing machines, laundry washing machines, dishwashers, spin driers (not heated), electric cleaning machines for cleaning floors, carpets or floorings, vacuum cleaners and parts thereof; automatic vending machines; galvanizing and electroplating machines; electric door openers and closers; joints (parts of engines), piston rings; piston rings being engine parts; marine engines and parts and fittings therefor; generators for land vehicles; air compressors for vehicles;

compressors as parts of machines, motors and engines.

12 – Motor land vehicles, motorcycles, mopeds; engines and motors for land vehicles; clutches for land vehicles; transmissions, transmission belts and transmission chains for land vehicles; gearing for land vehicles; brakes, brake discs and brake linings for land vehicles; vehicle chassis, automobile bonnets, vehicle suspension springs, shock absorbers for automobiles, gearboxes for land vehicles, steering wheels for vehicles, rims for vehicle wheels; bicycles and their bodies; handlebars and mudguards for bicycles; vehicle bodies; tipping bodies for trucks; trailers for tractors; frigorific bodies for land vehicles; trailer hitches for vehicles; vehicle seats; head-rests for vehicle seats; safety seats for children, for vehicles; seat covers for vehicles; vehicle covers (shaped); sun-blinds adapted for vehicles; direction signals and arms for direction signals for vehicles; windscreen wipers and wiper arms for vehicles; inner and outer tires for vehicle wheels; tubeless tires; tire-fixing sets comprised of tire patches and tire valves for vehicles; windows for vehicles, safety windows for vehicles, rearview mirrors and wing mirrors for vehicles; anti-skid chains for vehicles; luggage carriers for vehicles; bicycle and ski carriers for cars; saddles for bicycles or motorcycles; air pumps for vehicles, for inflating tires; anti-theft alarms for vehicles, horns for vehicles; safety belts for vehicle seats, air bags (safety devices for automobiles); baby carriages, wheelchairs, pushchairs; wheelbarrows; shopping carts; single or multi-wheeled wheelbarrows; shopping trolleys; grocery carts; handling carts; rail vehicles; locomotives; trains; trams; waggons; cable cars; chairlifts; vehicles for locomotion by water and their parts, other than their motors and engines; vehicles for locomotion by air and their parts, other than their motors and engines; brakes for vehicles.

(260) AM 2022 117369 A
 (800) 1653834
 (151) 2022 01 17
 (891) 2022 01 17
 (731) Public Joint Stock Company "Vimpel-Communications"
 8 Marta, 10, bld. 14, RU-127083 Moscow,
 Russian Federation
 (540)



(591) Yellow and black
 (531) 25.07.20; 26.15.01; 29.01.12

(511)

9 – 3D glasses; DVD players; ticket dispensers; juke boxes, musical; fire engines; answering machines; electrical adapters; batteries for electronic cigarettes; accumulators, electric; batteries, electric, for vehicles; accelerometers; actinometers; alidades; altimeters; ear pads for earphones; ammeters; nanoparticle size analysers; anemometers; anodes; aerials; anticathodes; apertometers [optics]; high-frequency apparatus; testing apparatus not for medical purposes; remote control apparatus; electro-dynamic apparatus for the remote control of railway points; electro-dynamic apparatus for the remote control of signals; monitoring apparatus, other than for medical purposes; sound recording apparatus; global positioning system [GPS] apparatus; distillation apparatus for scientific purposes; diffraction apparatus [microscopy]; air analysis apparatus; apparatus to check franking; sound transmitting apparatus; apparatus for fermentation [laboratory apparatus]; breathing apparatus for underwater swimming; breathing apparatus, except for artificial respiration; apparatus and installations for the production of x-rays, not for medical purposes; cash registers; electric apparatus for commutation; magnetic resonance imaging [MRI] apparatus, not for medical purposes; intercommunication apparatus; stills for laboratory experiments; projection apparatus; fire extinguishing apparatus; radiological apparatus for industrial purposes; X-ray apparatus not for medical purposes; blueprint apparatus; blinkers [signalling lights]; stereoscopic apparatus; telephone apparatus; facsimile machines; phototelegraphy apparatus; electric apparatus for remote ignition; acid hydrometers; salinometers; acidimeters for batteries; aerometers; beacons, luminous; battery jars; automated teller machines [atm]; barometers; anode batteries; galvanic batteries; solar batteries; solar panels for the production of electricity; batteries, electric; balances [steelyards]; betatrons; binoculars; biochips; electronic tags for goods; lens hoods; magnetic tape units for computers; computer memory devices; fire hose nozzles; encoded identification bracelets, magnetic; connected bracelets [measuring instruments]; safety tarpaulins; electronic key fobs being remote control apparatus; bullet-proof clothing; signalling buoys; life buoys; marking buoys; directional compasses; vacuum gauges; electrolyzers for laboratory use; variometers; verniers; scales; baby scales; bathroom scales; letter scales; weighbridges; precision balances; scales with body mass analysers; rods [surveying instruments]; camcorders; video baby monitors; video cassettes; video projectors; video telephones; video screens; viewfinders, photographic; electric plugs; micrometer screws for optical instruments; viscosimeters; circuit closers; wavemeters; voltmeters; mechanical signs; signs, luminous; switchboxes [electricity]; current rectifiers; gas testing instruments; gasometers [measuring instruments]; galvanometers; hands free kits for phones; heliographic apparatus; hygrometers; hydrometers; weights; peep-

holes [magnifying lenses] for doors; hairdressing training heads [teaching apparatus]; holograms; plotters; loudspeakers; sounding leads; plumb bobs; telemeters; parking sensors for vehicles; piezoelectric sensors; densimeters; densitometers; detectors; smoke detectors; infrared detectors; false coin detectors; joysticks for use with computers, other than for video games; slides [photography]; slide projectors; diaphragms [photography]; dictating machines; dynamometers; light-emitting diodes [LED]; quantum dot light-emitting diodes [QLED]; organic light-emitting diodes [OLED]; floppy disks; phonograph records; disks, magnetic; optical discs; disk drives for computers; juke boxes for computers; wearable video display monitors; electronic numeric displays; DNA chips; electronic interactive whiteboards; electronic notice boards; electric wire harnesses for automobiles; bullet-proof waistcoats; life jackets; reflective safety vests; identification threads for electric wires; nose clips for divers and swimmers; padlocks, electronic; locks, electric; bells [warning devices]; alarm bells, electric; electric door bells; signal bells; acoustic conduits; mirrors for inspecting work; road signs, luminous or mechanical; downloadable emoticons for mobile phones; probes for scientific purposes; buzzers; needles for surveying compasses; styli for record players; eyewear; reflective articles for wear, for the prevention of accidents; measures; pressure measuring apparatus; simulators for the steering and control of vehicles; inverters [electricity]; pressure indicators; automatic indicators of low pressure in vehicle tyres; temperature indicators; incubators for bacteria culture; measuring instruments; cosmographic instruments; mathematical instruments; levelling instruments; instruments containing eyepieces; surveying instruments; azimuth instruments; interfaces for computers; audio interfaces; ionization apparatus not for the treatment of air or water; satellite finder meters; spark-guards; coaxial cables; fibre [fiber (am.)] optic cables; cables, electric; calipers; slide calipers; screw-tapping gauges; calorimeters; calculating machines; pocket calculators; decompression chambers; rearview cameras for vehicles; cinematographic cameras; thermal imaging cameras; mouth guards for sports; life-saving capsules for natural disasters; electronic pens [visual display units]; holders for electric coils; biometric identity cards; identity cards, magnetic; video game cartridges; toner cartridges, unfilled, for printers and photocopiers; ink cartridges, unfilled, for printers and photocopiers; memory cards for video game machines; encoded magnetic cards; riding helmets; protective helmets; carriers for dark plates [photography]; cathodes; spools [photography]; choking coils [impedance]; coils, electric; electromagnetic coils; cinematographic film, exposed; computer keyboards; solenoid valves [electromagnetic switches]; wire connectors [electricity]; thin client computers; downloadable cryptographic keys for receiving and spending cryptocurrency; encoded key cards; electronic book readers; electronic agen-

das; push buttons for bells; mouse pads; magnetic encoders; visors for helmets; collectors, electric; calibrating rings; smart rings; ring sizers; protective suits for aviators; commutators; compact discs [audio-video]; compact discs [read-only memory]; comparators; marine compasses; computers; laptop computers; tablet computers; notebook computers; wearable computers; capacitors; contacts, electric; wind socks for indicating wind direction; traffic cones; branch boxes [electricity]; distribution boxes [electricity]; junction boxes [electricity]; battery boxes; cabinets for loudspeakers; diving suits; downloadable e-wallets; galena crystals [detectors]; calculating disks; covers for electric outlets; logs [measuring instruments]; lasers, not for medical purposes; lactodensimeters; lactometers; vacuum tubes [radio]; darkroom lamps [photography]; thermionic tubes; amplifying tubes; flashlights [photography]; head cleaning tapes [recording]; magnetic tapes; videotapes; surveying chains; fire escapes; rulers [measuring instruments]; square rulers for measuring; slide-rules; circular slide rules; contact lenses; correcting lenses [optics]; optical lenses; optical condensers; sounding lines; electricity conduits; measuring spoons; magnifying glasses [optics]; waling glasses; magnets; decorative magnets; crash test dummies; resuscitation mannequins [teaching apparatus]; mouse [computer peripheral]; manometers; security tokens [encryption devices]; divers' masks; solderers' helmets; protective masks; respiratory masks, other than for artificial respiration; materials for electricity mains [wires, cables]; voting machines; money counting and sorting machines; material testing instruments and machines; furniture especially made for laboratories; megaphones; portable media players; diaphragms [acoustics]; diaphragms for scientific apparatus; metal detectors for industrial or military purposes; digital weather stations; metronomes; rules [measuring instruments]; carpenters' rules; dressmakers' measures; mechanisms for coin-operated apparatus; mechanisms for counter-operated apparatus; coin-operated mechanisms for television sets; shutter releases [photography]; micrometers; microprocessors; microscopes; microtomes; microphones; audio mixers; modems; lightning arresters; monitors [computer hardware]; monitors [computer programs]; selfie sticks [hand-held monopods]; terminals [electricity]; junction sleeves for electric cables; teeth protectors; temperature indicator labels, not for medical purposes; knee-pads for workers; ear pads for headphones; headphones; earpieces for remote communication; surveyors' levels; sound recording carriers; magnetic data media; optical data media; electronic sheet music, downloadable; computer game software, recorded; computer software, recorded; sheaths for electric cables; identification sheaths for electric wires; weighing machines; computer hardware; punched card machines for offices; life saving equipment; shoes for protection against accidents, irradiation and fire; objectives [lenses] [optics]; lenses for astrophotography; selfie lenses; egg-

candlers; fire extinguishers; rescue laser signalling flares; electrified fences; limiters [electricity]; clothing for protection against accidents, irradiation and fire; clothing for protection against fire; asbestos clothing for protection against fire; clothing especially made for laboratories; survival blankets; ozonisers [ozonators]; octants; eyepieces; ohmmeters; wrist rests for use with computers; spectacle frames; oscillographs; plumb lines; mirrors [optics]; spectacles [optics]; sunglasses; goggles for sports; electronic collars to train animals; finger sizers; signalling panels, luminous or mechanical; biometric passports; wah-wah pedals; radio pagers; pince-nez; electronic pocket translators; transmitters [telecommunication]; telephone transmitters; transmitters of electronic signals; switches, electric; periscopes; data gloves; gloves for divers; gloves for protection against accidents; gloves for protection against X-rays for industrial purposes; asbestos gloves for protection against accidents; ovens for laboratory use; droppers for measuring, other than for medical or household purposes; laboratory pipettes; pyrometers; planimeters; plane tables [surveying instruments]; plates for batteries; computer software platforms, recorded or downloadable; wafers for integrated circuits; printed circuit boards; compact disc players; cassette players; protective films adapted for computer screens; protective films adapted for smartphones; sound recording strips; X-ray films, exposed; films, exposed; life-saving rafts; animal signalling rattles for directing livestock; laboratory trays; digital signs; stands adapted for laptops; semi-conductors; polarimeters; personal digital assistants [pdas]; fire pumps; graduated glassware; weight belts for divers; life belts; fuses; circuit breakers; converters, electric; telerupters; food analysis apparatus; diagnostic apparatus, not for medical purposes; distance recording apparatus; distance measuring apparatus; speed measuring apparatus [photography]; appliances for measuring the thickness of leather; apparatus for measuring the thickness of skins; speed checking apparatus for vehicles; teaching apparatus; time recording apparatus; apparatus and instruments for astronomy; surveying apparatus and instruments; weighing apparatus and instruments; nautical apparatus and instruments; navigational instruments; optical apparatus and instruments; apparatus and instruments for physics; chemistry apparatus and instruments; measuring apparatus; measuring devices, electric; boiler control instruments; meteorological instruments; naval signalling apparatus; observation instruments; navigation apparatus for vehicles [on-board computers]; satellite navigational apparatus; regulating apparatus, electric; telecommunication apparatus in the form of jewellery; precision measuring apparatus; audio- and video-receivers; prisms [optics]; computer software applications, downloadable; ticket printers; printers for use with computers; hemline markers; retorts' stands; apparatus for changing record player needles; photographic racks; cleaning apparatus for phonograph re-

cords; fire beaters; sighting telescopes for firearms; telescopic sights for artillery; test tubes; pressure indicator plugs for valves; magnetic wires; telegraph wires; telephone wires; wires, electric; conductors, electric; copper wire, insulated; fuse wire; computer programs, recorded; computer game software, downloadable; computer programs, downloadable; computer operating programs, recorded; computer screen saver software, recorded or downloadable; record players; central processing units [processors]; rods for water diviners; electronic publications, downloadable; distribution consoles [electricity]; control panels [electricity]; radar apparatus; baby monitors; masts for wireless aerials; transmitting sets [telecommunication]; radios; vehicle radios; sprinkler systems for fire protection; frames for photographic transparencies; screens for photoengraving; flowmeters; walkie-talkies; voltage surge protectors; voltage regulators for vehicles; stage lighting regulators; light dimmers [regulators], electric; speed regulators for record players; reducers [electricity]; washing trays [photography]; marking gauges [joinery]; t-squares for measuring; time switches, automatic; relays, electric; safety restraints, other than for vehicle seats and sports equipment; body harnesses for support when lifting loads; x-ray photographs, other than for medical purposes; rheostats; respirators for filtering air; retorts; refractometers; refractors; grids for batteries; security surveillance robots; laboratory robots; teaching robots; telepresence robots; humanoid robots with artificial intelligence for use in scientific research; electric sockets; height measuring instruments; speaking tubes; horns for loudspeakers; subwoofers; saccharometers; light conducting filaments [optical fibers [fibres]]; traffic-light apparatus [signalling devices]; dog whistles; signalling whistles; sports whistles; sextants; inductors [electricity]; life nets; nets for protection against accidents; fire alarms; signals, luminous or mechanical; rescue flares, non-explosive and non-pyrotechnic; sirens; electronic access control systems for interlocking doors; scanners [data processing equipment]; hand-held electronic dictionaries; integrated circuit cards [smart cards]; smartglasses; smartphones; smartwatches; connections for electric lines; couplings, electric; sonars; sound locating instruments; lighting ballasts; resistances, electric; spectrograph apparatus; spectroscopes; speed indicators; alcoholmeters; satellites for scientific purposes; protection devices for personal use against accidents; audiovisual teaching apparatus; charging stations for electric vehicles; radiotelegraphy sets; radiotelephony sets; spectacle lenses; anti-glare glasses; optical glass; personal stereos; stereoscopes; stands for photographic apparatus; stroboscopes; fire boats; sulphitometers; bags adapted for laptops; drying racks [photography]; spherometers; integrated circuits; printed circuits; meters; parking meters; milage recorders for vehicles; revolution counters; abacuses; hourglasses; taximeters; ear plugs for divers; tachometers; television apparatus; tele-

graphs [apparatus]; telescopes; teleprompters; teleprinters; mobile telephones; cordless telephones; theodolites; credit card terminals; interactive touch screen terminals; thermo-hygrometers; thermometers, not for medical purposes; thermostats; thermostats for vehicles; climate control digital thermostats; cupels [laboratory]; tone arms for record players; totalizers; transistors [electronic]; transponders; protractors [measuring instruments]; transformers [electricity]; step-up transformers; trackballs [computer peripherals]; resuscitation training simulators; vehicle breakdown warning triangles; triodes; starter cables for motors; electric discharge tubes, other than for lighting; capillary tubes; neon signs; pitot tubes; x-ray tubes not for medical purposes; telephone receivers; headgear being protective helmets; squares for measuring; gauges; quantity indicators; petrol gauges; water level indicators; electric loss indicators; light-emitting electronic pointers; clinometers; levels [instruments for determining the horizontal]; mercury levels; spirit levels; urinometers; amplifiers; particle accelerators; electric installations for the remote control of industrial operations; steering apparatus, automatic, for vehicles; balancing apparatus; video recorders; sound reproduction apparatus; invoicing machines; tape recorders; protection devices against X-rays, not for medical purposes; railway traffic safety appliances; data processing apparatus; oxygen transvasing apparatus; theft prevention installations, electric; devices for the projection of virtual keyboards; film cutting apparatus; drying apparatus for photographic prints; optical character readers; centering apparatus for photographic transparencies; dosimeters; battery chargers; chargers for electric batteries; chargers for electronic cigarettes; sound alarms; sounding apparatus and machines; apparatus for editing cinematographic film; cathodic anti-corrosion apparatus; couplers [data processing equipment]; wearable activity trackers; anti-theft warning apparatus; computer peripheral devices; anti-interference devices [electricity]; demagnetizing apparatus for magnetic tapes; acoustic couplers; alarms; fog signals, non-explosive; whistle alarms; adding machines; readers [data processing equipment]; heat regulating apparatus; photocopiers [photographic, electrostatic, thermic]; electric and electronic effects units for musical instruments; bar code readers; downloadable ring tones for mobile phones; downloadable image files; downloadable music files; animated cartoons; filters for respiratory masks; filters for ultraviolet rays, for photography; filters for use in photography; USB flash drives; magic lanterns; optical lamps; signal lanterns; cameras [photography]; glazing apparatus for photographic prints; shutters [photography]; darkrooms [photography]; photometers; flash-bulbs [photography]; digital photo frames; enlarging apparatus [photography]; photovoltaic cells; containers for contact lenses; spectacle cases; containers for microscope slides; cases for smartphones; cases especially made for photographic apparatus and instruments; chroma-

tography apparatus for laboratory use; chronographs [time recording apparatus]; laboratory centrifuges; spectacle chains; cyclotrons; compasses for measuring; frequency meters; time clocks [time recording devices]; petri dishes; sleeves for laptops; covers for personal digital assistants [pdas]; covers for tablet computers; covers for smartphones; fire blankets; chips [integrated circuits]; jigs [measuring instruments]; pedometers; meteorological balloons; electrified rails for mounting spot lights; asbestos screens for firemen; fire hose; virtual reality headsets; protective helmets for sports; head guards for sports; lifeboats; snorkels; cell phone straps; spectacle cords; tripods for cameras; switchboards; distribution boards [electricity]; equalizers [audio apparatus]; screens [photography]; workmen's protective face-shields; projection screens; radiology screens for industrial purposes; fluorescent screens; exposure meters [light meters]; ducts [electricity]; galvanic cells; downloadable graphics for mobile phones; epidiascopes; ergometers; armatures [electricity]; black boxes [data recorders].

16 – Fountain pens; watercolors [paintings]; albums; almanacs; document laminators for office use; mimeograph apparatus and machines; atlases; posters; banknotes; banners of paper; paper bows, other than haberdashery or hair decorations; name badges [office requisites]; table linen of paper; tickets; baggage claim check tags of paper; forms, printed; announcement cards [stationery]; glitter for stationery purposes; note books; pads [stationery]; drawing pads; wristbands for the retention of writing instruments; pamphlets; booklets; paper; paper sheets [stationery]; waxed paper; paper for medical examination tables; paper for recording machines; paper for radiograms; papers for painting and calligraphy; electrocardiograph paper; drawer liners of paper, perfumed or not; wood pulp paper; copy paper; copying paper [stationery]; parchment paper; writing paper; rice paper; luminous paper; toilet paper; packing paper; filter paper; japanese paper; blotters; newsletters; rollers for typewriters; house painters' rollers; composing sticks; modelling wax, not for dental purposes; signboards of paper or cardboard; patterns for dressmaking; bunting of paper; newspapers; electrotypes; hectographs; modelling clay; polymer modelling clay; terrestrial globes; drawing sets; engravings; slate pencils; pencil leads; document holders [stationery]; pencil holders; chalk holders; holders for checkbooks [cheque books]; holders for stamps [seals]; page holders; name badge holders [office requisites]; diagrams; table runners of paper; engraving plates; writing slates; blackboards; galley racks [printing]; drawing boards; advertisement boards of paper or cardboard; duplicators; punches [office requisites]; cream containers of paper; magazines [periodicals]; money clips; clips for name badge holders [office requisites]; tags for index cards; pen clips; bookmarkers; etching needles; tracing needles for drawing purposes; periodicals; printed publicati-

ons; paper shredders for office use; graphic representations; credit card imprinters, non-electric; paper creasers [office requisites]; graining combs; drawing instruments; calendars; tracing paper; tracing cloth; tracing patterns; gums [adhesives] for stationery or household purposes; lithographic stones; ink stones [ink reservoirs]; pencils; pencil lead holders; charcoal pencils; pictures; decalcomanias; paintings [pictures], framed or unframed; cardboard; wood pulp board [stationery]; hat boxes of cardboard; charts; index cards [stationery]; geographical maps; paper tapes and cards for the recordal of computer programmes; trading cards other than for games; perforated cards for jacquard looms; catalogues; spools for inking ribbons; flower-pot covers of paper; paintbrushes; painters' brushes; writing brushes; typewriter keys; glue for stationery or household purposes; isinglass for stationery or household purposes; gluten [glue] for stationery or household purposes; starch paste [adhesive] for stationery or household purposes; printing blocks; books; colouring books; manifolds [stationery]; comic books; thumbtacks; cigar bands; envelopes [stationery]; boxes of paper or cardboard; cases for stamps [seals]; paint boxes [articles for use in school]; correcting fluids [office requisites]; printed coupons; stencils [stationery]; french curves; paper ribbons, other than haberdashery or hair decorations; gummed tape [stationery]; typewriter ribbons; barcode ribbons; adhesive bands for stationery or household purposes; correcting tapes [office requisites]; inking ribbons; self-adhesive tapes for stationery or household purposes; square rulers for drawing; drawing rulers; flyers; absorbent sheets of paper or plastic for foodstuff packaging; humidity control sheets of paper or plastic for foodstuff packaging; viscose sheets for wrapping; sheets of reclaimed cellulose for wrapping; plastic bubble packs for wrapping or packaging; steel letters; letters [type]; lithographs; letter trays; paint trays; architects' models; postage stamps; plastics for modelling; graphic prints; modelling materials; teaching materials [except apparatus]; sealing compounds for stationery purposes; adhesives [glues] for stationery or household purposes; padding materials of paper or cardboard; bookbinding material; packing [cushioning, stuffing] materials of paper or cardboard; packaging materials made of starches; filtering materials [paper]; table place setting mats of paper; addressing machines; pencil sharpening machines, electric or non-electric; bookbinding apparatus and machines [office equipment]; typewriters, electric or non-electric; postage meters for office use; chalk for lithography; writing chalk; tailors' chalk; marking chalk; spray chalk; bags [envelopes, pouches] of paper or plastics, for packaging; garbage bags of paper or of plastics; plastic bags for pet waste disposal; painters' easels; hand-rests for painters; printing sets, portable [office requisites]; bibs of paper; bibs, sleeved, of paper; stickers [stationery]; fingerstalls for office use; writing cases [stationery]; bookbinding cords; paper knives [letter

openers]; printed sheet music; numbering apparatus; bottle envelopes of paper or cardboard; sealing wafers; covers [stationery]; passport holders; protective covers for books; plastic cling film, extensible, for palletization; embroidery designs [patterns]; handwriting specimens for copying; oleographs; musical greeting cards; greeting cards; postcards; etchings; conical paper bags; paper bags for use in the sterilization of medical instruments; bags for microwave cooking; palettes for painters; ink sticks; pantographs [drawing instruments]; loose-leaf binders; file folders [office requisites]; document covers [stationery]; papier mâché; pastels [crayons]; modelling paste; pen cases; pen wipers; office perforators; pens [office requisites]; nibs of gold; nibs; steel pens; drawing pens; song books; seals [stamps]; sealing stamps; clipboards; address plates for addressing machines; handkerchiefs of paper; plastic film for wrapping; transparencies [stationery]; desk mats; trays for sorting and counting money; coasters of paper; bookends; stamp stands; mats for beer glasses; stands for pens and pencils; photograph stands; obliterating stamps; inking pads; stamp pads; binding strips [bookbinding]; facial tissues of paper; towels of paper; inking sheets for document reproducing machines; inking sheets for duplicators; bookbinding cloth; gummed cloth for stationery purposes; printers' blankets, not of textile; portraits; paperweights; writing cases [sets]; inkstands; office requisites, except furniture; writing materials; writing instruments; drawing materials; school supplies [stationery]; adhesive tape dispensers [office requisites]; hand labelling appliances; printed matter; lithographic works of art; prospectuses; printed timetables; ledgers [books]; printers' galleys; indexes; paper cutters [office requisites]; rubber erasers; elastic bands for offices; drawing T-squares; graphic reproductions; retractable reels for name badge holders [office requisites]; pen holders; marking pens [stationery]; tissues of paper for removing make-up; paper wipes for cleaning; dental tray covers of paper; place mats of paper; tablemats of paper; tablecloths of paper; paper clasps; document files [stationery]; scrapers [erasers] for offices; paper-clips; clips for offices; erasing products; biological samples for use in microscopy [teaching materials]; histological sections for teaching purposes; figurines of papier mâché; steatite [tailor's chalk]; writing board erasers; composing frames [printing]; sealing wax; calculating tables; placards of paper or cardboard; writing or drawing books; fabrics for bookbinding; stationery; pencil sharpeners, electric or non-electric; stencil plates; stencils for decorating food and beverages; cardboard tubes; indian inks; moisteners [office requisites]; moisteners for gummed surfaces [office requisites]; drawing squares; chart pointers, non-electronic; bottle wrappers of paper or cardboard; envelope sealing machines, for offices; sealing machines for offices; vignetting apparatus; apparatus for mounting photographs; stapling presses [office requisites]; handbooks [manuals]; papier

mâché figurines; paper coffee filters; flags of paper; silver paper; molds for modelling clays [artists' materials]; photo-engravings; photographs [printed]; stencil cases; canvas for painting; chromolithographs [chromos]; animation cels; compasses for drawing; numbers [type]; artists' watercolour saucers; ink; correcting ink [heliography]; inkwells; plans; stencils; erasing shields; balls for ball-point pens; desktop cabinets for stationery [office requisites]; printing type; address stamps; stamps [seals]; shields [paper seals]; prints [engravings]; labels of paper or cardboard.

18 – Alpenstocks; slings for carrying infants; luggage tags; pocket wallets; saddlecloths for horses; business card cases; reins; reins for guiding children; sling bags for carrying infants; harness fittings; credit card cases [wallets]; parts of rubber for stirrups; chamois leather, other than for cleaning purposes; umbrellas; parasols; saddlery; frames for umbrellas or parasols; handbag frames; card cases [notecases]; cases, of leather or leatherboard; valves of leather; whips; imitation leather; leather, unworked or semi-worked; leatherboard; casings, of leather, for springs; umbrella rings; hat boxes of leather; boxes of leather or leather board; boxes of vulcanised fibre; purses; chain mesh purses; fastenings for saddles; butts [parts of hides]; saddle trees; pouches, of leather, for packaging; moleskin [imitation of leather]; travelling sets [leatherware]; knee-pads for horses; muzzles; halters; vanity cases, not fitted; furniture coverings of leather; clothing for pets; covers for animals; leather trimmings for furniture; collars for animals; hiking sticks; conference folders; music cases; goldbeaters' skin; cat o' nine tails; leather leads; pads for horse saddles; horseshoes; girths of leather; leathercloth; horse blankets; garment bags for travel; bandoliers; briefcases; traces [harness]; fur; randsels [japanese school satchels]; haversacks; leather straps; straps for soldiers' equipment; harness straps; straps for skates; straps of leather [saddlery]; chin straps, of leather; stirrup leathers; umbrella handles; walking cane handles; suitcase handles; grips for holding shopping bags; backpacks; backpacks for carrying infants; travelling bags; riding saddles; net bags for shopping; umbrella or parasol ribs; stirrups; bags; bags for climbers; tool bags, empty; handbags; beach bags; saddlebags; compression cubes adapted for luggage; bags for sports; bags for campers; wheeled shopping bags; school bags; pouch baby carriers; travelling trunks; nose bags [feed bags]; bridoons; canes; umbrella sticks; walking stick seats; tefillin [phylacteries]; bits for animals [harness]; bridles [harness]; harness for animals; key cases; horse collars; suitcases; motorized suitcases; suitcases with wheels; attaché cases; covers for horse-saddles; umbrella covers; kid; curried skins; pelts; cattle skins; leather laces; blinders [harness]; labels of leather; game bags [hunting accessories].

25 – Wimples; bandanas [neckerchiefs]; underwear; sweat-absorbent underwear; berets; smocks; boas [ne-

cklets]; teddies [undergarments]; pants; ankle boots; ski boots; boots for sports; breeches for wear; trousers; football boots; brassieres; adhesive bras; valenki [felted boots]; mittens; shoulder wraps; detachable collars; shirt yokes; veils [clothing]; gabardines [clothing]; galoshes; neckties; ascots; chaps; spats; gaiters [leg warmers]; boot uppers; corselets; jerseys [clothing]; vests; singlets; hosiery; heels; heelpieces for footwear; hoods [clothing]; hat frames [skeletons]; pockets for clothing; scarves; caps being headwear; kimonos; cap peaks; visors being headwear; tights; slips [undergarments]; combinations [clothing]; wet suits for water-skiing; bodices [lingerie]; corsets [underclothing]; suits; swimsuits; masquerade costumes; beach clothes; headscarves; leotards; jackets [clothing]; stuff jackets [clothing]; fishing vests; leggings [trousers]; liveries; camisoles; sports singlets; cuffs; short-sleeve shirts; mantillas; coats; sleep masks; furs [clothing]; miters [hats]; muffs [clothing]; footmuffs, not electrically heated; bibs, not of paper; bibs, sleeved, not of paper; fur stoles; hairdressing capes; heel protectors for shoes; ear muffs [clothing]; socks; sweat-absorbent socks; footwear; gymnastic shoes; beach shoes; sports shoes; clothing; paper clothing; outerclothing; embroidered clothing; ready-made clothing; motorists' clothing; cyclists' clothing; clothing for gymnastics; clothing of imitations of leather; latex clothing; clothing of leather; waterproof clothing; clothing incorporating LEDs; uniforms; clothing containing slimming substances; fittings of metal for footwear; maniples; topcoats; knickers; parkas; pelerines; gloves [clothing]; fingerless gloves; ski gloves; pyjamas; bathing trunks; shirt fronts; scarfs; pocket squares; dresses; headbands [clothing]; garters; sock suspenders; stocking suspenders; ready-made linings [parts of clothing]; dress shields; soles for footwear; suspenders; half-boots; lace boots; ponchos; girdles; belts [clothing]; sashes for wear; money belts [clothing]; layettes [clothing]; non-slipping devices for footwear; sweaters; heelpieces for stockings; welts for footwear; chasubles; shirts; wooden shoes; sandals; bath sandals; boots; jumper dresses; saris; sarongs; footwear uppers; inner soles; albs; bath slippers; togas; knitwear [clothing]; underpants; shoes; slippers; skull caps; turbans; headgear for wear; aprons [clothing]; judo uniforms; karate uniforms; tee-shirts; rash guards; dressing gowns; bath robes; top hats; tips for footwear; stockings; sweat-absorbent stockings; shawls; paper hats [clothing]; shower caps; bathing caps; neck tube scarves; studs for football boots; hats; babies' pants [underwear]; gaiter straps; pelisses; esparto shoes or sandals; skirts; petticoats; skorts.

35 – Arranging subscriptions to telecommunication services for others; import-export agency services; commercial information agency services; publicity agencies; cost price analysis; rental of office equipment in co-working facilities; rental of advertising space; business auditing; financial auditing; business intermediary services relating to the matching of potential

private investors with entrepreneurs needing funding; employment agency services; computerized file management; accounting; invoicing; demonstration of goods; transcription; opinion polling; marketing studies; business investigations; business research; marketing research; personnel recruitment; business management and organization consultancy; business organization consultancy; business management consultancy; personnel management consultancy; professional business consultancy; consultancy regarding advertising communication strategies; consultancy regarding public relations communication strategies; layout services for advertising purposes; marketing; marketing in the framework of software publishing; targeted marketing; business management of performing artists; business management of sports people; writing of curriculum vitae for others; scriptwriting for advertising purposes; news clipping services; updating and maintenance of information in registries; updating and maintenance of data in computer databases; updating of advertising material; word processing; online retail services for downloadable and pre-recorded music and movies; online retail services for downloadable ring tones; online retail services for downloadable digital music; organization of exhibitions for commercial or advertising purposes; arranging newspaper subscriptions for others; organization of fashion shows for promotional purposes; organization of trade fairs; shop window dressing; business appraisals; payroll preparation; data search in computer files for others; sponsorship search; administrative assistance in responding to calls for tenders; business management assistance; commercial or industrial management assistance; commercial intermediation services; providing business information; providing business information via a website; providing commercial and business contact information; providing commercial information and advice for consumers in the choice of products and services; provision of an online marketplace for buyers and sellers of goods and services; providing user reviews for commercial or advertising purposes; web indexing for commercial or advertising purposes; providing user rankings for commercial or advertising purposes; presentation of goods on communication media, for retail purposes; media relations services; economic forecasting; auctioneering; wholesale services for pharmaceutical, veterinary and sanitary preparations and medical supplies; retail services for works of art provided by art galleries; retail services for pharmaceutical, veterinary and sanitary preparations and medical supplies; sales promotion for others; promotion of goods and services through sponsorship of sports events; production of advertising films; office machines and equipment rental; rental of advertising time on communication media; publicity material rental; rental of billboards [advertising boards]; rental of vending machines; rental of sales stands; rental of photocopying machines; consumer

profiling for commercial or marketing purposes; publication of publicity texts; radio advertising; development of advertising concepts; bill-posting; distribution of samples; dissemination of advertising matter; direct mail advertising; registration of written communications and data; writing of publicity texts; publicity; on-line advertising on a computer network; advertising by mail order; television advertising; compilation of statistics; compilation of information into computer databases; business inquiries; systemization of information into computer databases; administrative services for medical referrals; advisory services for business management; corporate communications services; negotiation of business contracts for others; negotiation and conclusion of commercial transactions for third parties; compiling indexes of information for commercial or advertising purposes; tax preparation; drawing up of statements of accounts; telemarketing services; psychological testing for the selection of personnel; interim business management; outsourced administrative management for companies; business management of hotels; business management for freelance service providers; business project management services for construction projects; commercial administration of the licensing of the goods and services of others; business management of reimbursement programmes for others; administration of consumer loyalty programs; administration of frequent flyer programs; administrative processing of purchase orders; pay per click advertising; administrative services for the relocation of businesses; public relations; commercial lobbying services; competitive intelligence services; modelling for advertising or sales promotion; typing; market intelligence services; appointment reminder services [office functions]; website traffic optimization; appointment scheduling services [office functions]; tax filing services; search engine optimization for sales promotion; retail services relating to bakery products; gift registry services; price comparison services; secretarial services; procurement services for others [purchasing goods and services for other businesses]; shorthand; outsourcing services [business assistance]; telephone answering for unavailable subscribers; telephone switchboard services; photocopying services; business efficiency expert services.

36 – Credit bureau services; debt collection agency services; financial analysis; renting of flats; rental of offices for co-working; rental of real estate; rental of offices [real estate]; rental of farms; hire-purchase financing; savings bank services; accommodation bureau services [apartments]; rent collection; issuing of travellers' checks [cheques]; issuance of credit cards; issue of tokens of value; fund investments; financial research; clearing, financial; insurance consultancy; financial consultancy; debt advisory services; stock exchange quotations; crowdfunding; lending against security; business liquidation services, financial; brokerage; financial management; exchanging money; home banking; debit card services; credit card servi-

ces; financial exchange of virtual currency; real estate affairs; factoring; organization of monetary collections; arranging finance for construction projects; antique appraisal; jewelry appraisal; financial valuation of standing timber; stamp appraisal; real estate appraisal; numismatic appraisal; art appraisal; financial evaluation of development costs relating to the oil, gas and mining industries; financial valuation of intellectual property assets; financial evaluation of wool; financial evaluation [insurance, banking, real estate]; financial appraisals in responding to calls for tenders; repair costs evaluation [financial appraisal]; electronic funds transfer; surety services; securities brokerage; real estate brokerage; brokerage of carbon credits; insurance brokerage; providing insurance information; providing rebates at participating establishments of others through use of a membership card; loans [financing]; pawnbrokerage; providing financial information; providing financial information via a website; check [cheque] verification; investment of funds; charitable fund raising; stocks and bonds brokerage; financial sponsorship; mortgage banking; instalment loans; insurance underwriting; life insurance underwriting; health insurance underwriting; accident insurance underwriting; marine insurance underwriting; fire insurance underwriting; apartment house management; real estate management; financial management of reimbursement payments for others; real estate agency services; actuarial services; banking; stock brokerage services; e-wallet payment services; retirement payment services; bail-bonding; preparation of quotes for cost estimation purposes; electronic transfer of virtual currencies; fiduciary; provident fund services; financial customs brokerage services; mutual funds; financing services; safe deposit services; deposits of valuables; fiscal valuations.

37 – Asphaltting; drilling of deep oil or gas-wells; drilling of wells; rebuilding engines that have been worn or partially destroyed; rebuilding machines that have been worn or partially destroyed; renovation of clothing; retreading of tires; vulcanization of tires [repair]; building sealing; linen ironing; pressing of clothing; disinfecting; mining extraction; vehicle battery charging; charging of electric vehicles; knife sharpening; building insulating; bricklaying; riveting; construction consultation; varnishing; re-tinning; installation of utilities in construction sites; scaffolding; road paving; window cleaning; vehicle wash; building construction supervision; tuning of musical instruments; upholstery; rustproofing; anti-rust treatment for vehicles; sanding; pumicing; strong-room maintenance and repair; vehicle maintenance; wallpapering; painting or repair of signs; cleaning of buildings [exterior surface]; vehicle polishing; vehicle breakdown repair services; providing information relating to repairs; providing construction information; rental of bulldozers; rental of drainage pumps; rental of dish drying machines; rental of road sweeping machines; rental of cleaning machines; rental of cranes [construction equi-

ipment]; rental of dishwashing machines; rental of laundry washing machines; rental of construction equipment; rental of excavators; laying of cable; plumbing; masonry; roofing services; painting, interior and exterior; carpentry services; underwater repair; plastering; quarrying services; repair of security locks; umbrella repair; parasol repair; motor vehicle maintenance and repair; burner maintenance and repair; film projector repair and maintenance; airplane maintenance and repair; safe maintenance and repair; clock and watch repair; repair of power lines; pump repair; upholstery repair; shoe repair; clothing repair; photographic apparatus repair; furniture restoration; restoration of musical instruments; restoration of works of art; vehicle greasing; demolition of buildings; warehouse construction and repair; vehicle service stations [refuelling and maintenance]; sterilization of medical instruments; washing; washing of linen; building construction; pier breakwater building; pipeline construction and maintenance; underwater construction; harbour construction; factory construction; building of fair stalls and shops; shipbuilding; cleaning of buildings [interior]; snow removal; street cleaning; vermin exterminating, other than for agriculture, aquaculture, horticulture and forestry; housekeeping services [cleaning services]; tyre balancing; pest control services, other than for agriculture, aquaculture, horticulture and forestry; hydraulic fracturing services; refilling of toner cartridges; refilling of ink cartridges; cell phone battery charging services; artificial snow-making services; laundering; services of electricians; installation of doors and windows; irrigation devices installation and repair; lift installation and repair; installation and repair of flood protection equipment; heating equipment installation and repair; burglar alarm installation and repair; furnace installation and repair; telephone installation and repair; air conditioning apparatus installation and repair; fire alarm installation and repair; freezing equipment installation and repair; electric appliance installation and repair; kitchen equipment installation; installation, maintenance and repair of computer hardware; machinery installation, maintenance and repair; office machines and equipment installation, maintenance and repair; interference suppression in electrical apparatus; swimming-pool maintenance; furniture maintenance; chimney sweeping; boiler cleaning and repair; cleaning of clothing; dry cleaning; vehicle cleaning; diaper cleaning; leather care, cleaning and repair; fur care, cleaning and repair.

38 – News agency services; wireless broadcasting; television broadcasting; cable television broadcasting; electronic bulletin board services [telecommunications services]; providing user access to global computer networks; providing access to databases; providing internet chatrooms; providing telecommunications connections to a global computer network; providing telecommunication channels for teleshopping services; video-on-demand transmission; transmission of

podcasts; transmission of greeting cards online; message sending; computer aided transmission of messages and images; transmission of telegrams; transmission of digital files; providing information in the field of telecommunications; providing online forums; videoconferencing services; rental of message sending apparatus; rental of access time to global computer networks; rental of modems; rental of telecommunication equipment; rental of smartphones; rental of telephones; rental of facsimile apparatus; radio broadcasting; radio communications; transmission of electronic mail; communications by fiber [fibre] optic networks; cellular telephone communication; communications by computer terminals; satellite transmission; communications by telegrams; communications by telephone; facsimile transmission; paging services [radio, telephone or other means of electronic communication]; teleconferencing services; telex services; voice mail services; telecommunications routing and junction services; streaming of data; telegraph services; telephone services.

41 – Modelling for artists; academies [education]; rental of indoor aquaria; rental of artwork; rental of sports grounds; rental of tennis courts; mobile library services; lending libraries; booking of seats for shows; videotaping; physical education; production of music; discotheque services; animal training; dubbing; publication of books; film distribution; movie studio services; health club services [health and fitness training]; nightclub services [entertainment]; layout services, other than for advertising purposes; microfilming; videotape editing; production of radio and television programmes; screenplay writing; religious education; aikido instruction; gymnastic instruction; judo instruction; correspondence courses; practical training [demonstration]; training services provided via simulators; organization of balls; organization of exhibitions for cultural or educational purposes; providing recreation facilities; arranging and conducting of colloquiums; arranging and conducting of congresses; arranging and conducting of conferences; arranging and conducting of concerts; arranging and conducting of workshops [training]; arranging and conducting of in-person educational forums; arranging and conducting of seminars; arranging and conducting of symposiums; organization of competitions [education or entertainment]; arranging of beauty contests; organization of cosplay entertainment events; organization of lotteries; organization of fashion shows for entertainment purposes; organization of shows [impresario services]; organization of sports competitions; vocational guidance [education or training advice]; amusement park services; sign language interpretation; language interpretation; know-how transfer [training]; television entertainment; vocational retraining; providing online videos, not downloadable; providing information in the field of education; providing information relating to recreational activities; providing information in the field of entertainment; providing online music, not

services; information technology services provided on an outsourcing basis; chemistry services; packaging design; off-site data backup; telecommunications technology consultancy; scientific laboratory services; user authentication services using single sign-on technology for online software applications; user authentication services using technology for e-commerce transactions; styling [industrial design]; cartography services; exploration services in the field of the oil, gas and mining industries; data encryption services; electronic data storage; oilfield surveys; surveying.

(260) AM 2022 117373 A

(800) 1653864

(151) 2021 12 24

(891) 2021 12 24

(731) LG Corp.

128, Yeoui-daero, Yeongdeungpo-gu, Seoul,
Republic of Korea

(540)



(591) Black, white

(531) 24.17.02; 26.01.01; 26.01.03; 26.01.18;

26.01.24; 27.05.09; 27.05.22; 27.05.24

(511)

9 – Electronic power supplies; electricity distribution/control apparatus and instruments; apparatus and instruments for conducting electricity; conductors, electric; apparatus and instruments for accumulating and storing electricity; lithium secondary battery pack; separator for secondary batteries; anodes for secondary batteries; cathodes for secondary batteries; lithium secondary batteries; modules for lithium secondary batteries; lithium batteries; cooling pads especially adapted for decreasing the heat generation of batteries; battery separators; battery packs; battery cell; cell for lithium secondary batteries; battery cell electrodes; batteries for vehicles; batteries, electric; magnets for industrial purposes; anodes; cathodes; cathodic protection apparatus; cathodic anti-corrosion apparatus; fuel cell electrodes; printed circuit boards; battery charge devices; batteries; secondary cells.

17 – Electrical insulating materials; electric insulators; electrical insulating compound materials; insulating materials; polymer films for use in manufacture; semi-processed thermoplastic polymer resins for use in manufacture; synthetic resins, semi-processed; semi-processed plastics; insulating refractory materials; foils of metal for insulating; polymer film used for manufacturing electronic circuits; self-adhesive plastic sheets for use in manufacturing; electrical insulators made of rubber; multilayer films for use in sealing and insulating; seals materials and insulating materials; insulators for electric mains; polyurethane sheets; plastic film, other than for wrapping; plastic sheet

materials for use in manufacture; semi-worked plastic film; vinyl sheet; semi-finished plastic sheets; semi-worked vinyl sheets; adhesive-coated plastic sheets for use in manufacture; laminated plastic material in the form of boards for use in manufacture; electrical insulating rubber products; insulating foam for use in building and construction; building insulation materials; non-conducting materials for retaining heat for building; padding materials of rubber or plastic; heat insulation film; rubber, raw or semi-worked; scratch protection films for use in manufacture; non-conducting materials; tinted, laminated and reflective plastic films for interior decorating; synthetic rubber; ethylene vinyl acetate rubber; thermoplastic elastomer resins in pellet form for use in manufacture; rigid polyvinyl chloride films for use in manufacture; thermal insulating materials; metalized films for use in sealing and insulating; polyvinyl chloride films for use in manufacture; films for sun protection; tinted plastic films for use on windows; ultraviolet-proof films for vehicles; transparent acrylic sheets for use in manufacture.

(260) AM 2022 117396 A

(800) 1654722

(151) 2021 10 04

(891) 2021 10 04

(731) "BEVERLee Club" Limited Liability

Partnership (KZ)

Samal-2 microdistrict, 33A, Medeu district,
050000 Almaty, Kazakhstan

(540)



(591) Black, white and red

(531) 26.04.05; 26.04.18; 26.04.24; 27.05.01;

27.05.09; 27.05.10; 27.05.22; 27.05.24;

29.01.13

(511)

3 – Deodorants for human beings or for animals; creams for leather / waxes for leather; scented wood; dentifrices; polishing preparations; washing soda, for cleaning; shoe wax; abrasives; amber [perfume]; descaling preparations for household purposes; antistatic preparations for household purposes; aromatics [essential oils]; air fragrancing preparations; cake flavourings [essential oils]; flavourings for beverages [essential oils]; food flavourings [essential oils]; breath freshening sprays; canned pressurized air for cleaning and dusting purposes; balms, other than for medical purposes; lip glosses; polishing stones; abrasive paper; emery paper; polishing paper; petroleum jelly for cosmetic purposes; shoe polish; cobblers' wax; cotton wool for cosmetic purposes; sachets for perfuming linen; drying agents for dishwashing machines; adhesives for cosmetic purposes; scented water; javelle water; lavender water; toilet water; wax for parquet floors; floor wax; non-slipping wax for floors; depilatory

wax; moustache wax; tailors' wax; polish for furniture and flooring; shoemakers' wax; polishing wax; massage gels, other than for medical purposes; heliotropine; dental bleaching gels; geraniol; make-up; deodorants for pets; depilatory preparations; air fragrance reed diffusers; perfumes; non-slipping liquids for floors; windscreen cleaning liquids; greases for cosmetic purposes; volcanic ash for cleaning; perfumery; decorative transfers for cosmetic purposes; ionone [perfumery]; shaving stones [astringents]; smoothing stones; eyebrow pencils; cosmetic pencils; silicon carbide [abrasive]; carbides of metal [abrasives]; alum stones [astringents]; tripoli stone for polishing; adhesives for affixing false eyelashes; adhesives for affixing false hair; hair conditioners; quillaia bark for washing; corundum [abrasive]; beard dyes; colorants for toilet purposes; cosmetic dyes; starch for laundry purposes; laundry glaze; shoe cream; polishing creams; cosmetic creams; skin whitening creams; polishing rouge; incense; hair spray; nail varnish; hair lotions; lotions for cosmetic purposes; after-shave lotions; beauty masks; oils for perfumes and scents; oils for cosmetic purposes; oils for toilet purposes; essential oils; essential oils of cedarwood; essential oils of lemon; essential oils of citron; oils for cleaning purposes; bergamot oil; gaultheria oil; jasmine oil; lavender oil; almond oil; rose oil; oil of turpentine for degreasing; whitening; cleaning chalk; almond milk for cosmetic purposes; cleansing milk for toilet purposes; musk [perfumery]; deodorant soap; shaving soap; soap for brightening textile; cakes of toilet soap; antiperspirant soap; soap for foot perspiration; soap; almond soap; mint for perfumery; cosmetic kits; emery; nail art stickers; false nails; eau de cologne; bases for flower perfumes; joss sticks; pastes for razor strops; pumice stone; lipstick cases; hydrogen peroxide for cosmetic purposes; breath freshening strips; teeth whitening strips; sandcloth; glass cloth [abrasive cloth]; lipsticks; pomades for cosmetic purposes; shaving preparations; cosmetic preparations for baths; bath preparations, not for medical purposes; hair straightening preparations; hair waving preparations; laundry soaking preparations; grinding preparations; smoothing preparations [starching]; colour-removing preparations; leather bleaching preparations; polishing preparations; denture polishes; mouthwashes, not for medical purposes; cosmetic preparations for slimming purposes; starch glaze for laundry purposes; eye-washes, not for medical purposes; fabric softeners for laundry use; laundry bleach; dry-cleaning preparations; paint stripping preparations; lacquer-removing preparations; make-up removing preparations; floor wax removers [scouring preparations]; varnish-removing preparations; rust removing preparations; nail care preparations; cleaning preparations; preparations for cleaning dentures; wallpaper cleaning preparations; preparations for unblocking drain pipes; chemical cleaning preparations for household purposes; collagen preparations for cosmetic purposes; bleaching preparations [decolorants] for

household purposes; laundry preparations; aloe vera preparations for cosmetic purposes; sunscreen preparations; colour-brightening chemicals for household purposes [laundry]; breath freshening preparations for personal hygiene; shining preparations [polish]; make-up powder; diamantine [abrasive]; stain removers; nail varnish removers; vaginal washes for personal sanitary or deodorant purposes; scouring solutions; false eyelashes; tissues impregnated with cosmetic lotions; tissues impregnated with make-up removing preparations; saffrol; massage candles for cosmetic purposes; laundry blueing; turpentine for degreasing; potpourris [fragrances]; bleaching soda; bath salts, not for medical purposes; bleaching salts; fumigation preparations [perfumes]; leather preservatives [polishes]; ammonia [volatile alkali] [detergent]; astringents for cosmetic purposes; eyebrow cosmetics; make-up preparations; sun-tanning preparations [cosmetics]; hair dyes; neutralizers for permanent waving; preparations to make the leaves of plants shiny; cosmetic preparations for eyelashes; cosmetic preparations for skin care; cosmetics; cosmetics for children; cosmetics for animals; mascara; cleansers for intimate personal hygiene purposes, non medicated; douching preparations for personal sanitary or deodorant purposes [toiletries]; detergents, other than for use in manufacturing operations and for medical purposes; degreasers, other than for use in manufacturing processes; bleaching preparations [decolorants] for cosmetic purposes; antiperspirants [toiletries]; toiletry preparations; phytocosmetic preparations; talcum powder, for toilet use; cotton swabs for cosmetic purposes; terpenes [essential oils]; emery cloth; cloths impregnated with a detergent for cleaning; henna [cosmetic dye]; shampoos for animals [non-medicated grooming preparations]; shampoos for pets [non-medicated grooming preparations]; dry shampoos; shampoos; sandpaper; soda lye; herbal extracts for cosmetic purposes; extracts of flowers [perfumes]; ethereal essences; badian essence; mint essence [essential oil]; baby wipes impregnated with cleaning preparations; basma [cosmetic dye]; gel eye patches for cosmetic purposes; nail glitter.

35 – Arranging subscriptions to telecommunication services for others; import-export agency services; commercial information agency services; advertising agency services; cost price analysis; rental of advertising space; business auditing; financial auditing; business intermediary services relating to the matching of potential private investors with entrepreneurs needing funding; employment agency services; computerized file management; book-keeping; invoicing; demonstration of goods; transcription of communications [office functions]; opinion polling; market studies, business investigations; business research; marketing research; personnel recruitment; business management and organization consultancy; business organization consultancy; business management consultancy; personnel management consultancy; professional business consultancy; consultancy regarding advertising

communication strategies; layout services for advertising purposes; marketing; targeted marketing; business management of performing artists; business management of sports people; writing of curriculum vitae for others; scriptwriting for advertising purposes; news clipping services; updating and maintenance of information in registries; updating and maintenance of data in computer databases; updating of advertising material; word processing; online retail services for downloadable and pre-recorded music and movies; online retail services for downloadable ring tones; online retail services for downloadable digital music; organization of exhibitions for commercial or advertising purposes; arranging newspaper subscriptions for others; organization of fashion shows for promotional purposes; organization of trade fairs for commercial or advertising purposes; shop window dressing; business appraisals; payroll preparation; data search in computer files for others; sponsorship search; administrative assistance in responding to calls for tenders; business management assistance; commercial or industrial management assistance; commercial intermediation services; providing business information via a website; providing commercial and business contact information; provision of an online marketplace for buyers and sellers of goods and services; web indexing for commercial or advertising purposes; economic forecasting; auctioneering; retail services for works of art provided by art galleries, sales promotion for others; promotion of goods and services through sponsorship of sports events; production of teleshopping programmes; production of advertising films; office machines and equipment rental; rental of advertising time on communication media, publicity material rental; rental of billboards [advertising boards]; rental of vending machines; rental of photocopying machines; publication of publicity texts; radio advertising; bill-posting; distribution of samples, dissemination of advertising matter; direct mail advertising; registration of written communications and data; writing of publicity texts; advertising; online advertising on a computer network, advertising by mail order; television advertising; document reproduction; compilation of statistics; compilation of information into computer databases; business inquiries; systemization of information into computer databases; advisory services for business management; negotiation of business contracts for others; negotiation and conclusion of commercial transactions for third parties; compiling indexes of information for commercial or advertising purposes; tax preparation; drawing up of statements of accounts; telemarketing services; psychological testing for the selection of personnel; interim business management; business management of hotels; business management for freelance service providers; business project management services for construction projects; commercial administration of the licensing of the goods and services of others; business management of reimbursement programmes for others; admini-

stration of consumer loyalty programs; administration of frequent flyer programs; administrative processing of purchase orders; public relations; competitive intelligence services; modelling for advertising or sales promotion; typing; market intelligence services; appointment reminder services [office functions]; website traffic optimization; tax filing services; search engine optimization for sales promotion; appointment scheduling services [office functions]; gift registry services; price comparison services; secretarial services; procurement services for others [purchasing goods and services for other businesses]; shorthand; outsourcing services [business assistance]; telephone answering for unavailable subscribers; photocopying services; business efficiency expert services; media relations services; corporate communications services; rental of office equipment in co-working facilities; commercial lobbying services; business information; commercial information and advice for consumers in the choice of products and services; consultancy regarding public relations communication strategies; marketing in the framework of software publishing; graphic design of promotional materials; presentation of goods on communication media, for retail purposes; rental of sales stands; wholesale services for pharmaceutical, veterinary and sanitary preparations and medical supplies; retail services for pharmaceutical, veterinary and sanitary preparations and medical supplies; outsourced administrative management for companies; administrative services for the relocation of businesses; pay per click advertising.

(260) AM 2022 117463 A

(800) 1655327

(151) 2021 10 21

(891) 2021 10 21

(731) thyssenkrupp AG

ThyssenKrupp Allee 1, 45143 Essen, Germany

(540)

coworking²

(591) Black, white

(511)

35 – Rental of office equipment in shared working facilities; marketing research and analysis; business management of logistics for others; administrative order processing; inventory management; business data analysis; business process auditing; business risk analysis; optimization studies.

36 – Brokerage; rental of office space; rental of offices for shared working; provision of temporary office.

39 – Transport; inspection of goods for transportation; rental of warehouse space; hiring of storage sites; rental of storage units; transportation of goods; warehousing; packaging of goods; analysis of loading and packing processes; inspection of goods for transportation.

42 – Testing, authentication and quality control; inspection of goods for quality control.

43 – Providing conference rooms; provision of conference, exhibition and meeting facilities; provision of event facilities and meeting facilities.

(260) AM 2022 117465 A

(800) 1655370

(151) 2022 02 26

(891) 2022 02 26

(731) NFS MEDIA, LLC

40900 WOODWARD AVENUE, SUITE

111, BLOOMFIELD HILLS MI 48304, USA

(540)

DIANA AND ROMA

(591) Black, white

(511)

3 – Cosmetics for children; cosmetics; cosmetic preparations; make-up; cosmetic oils; pre-moistened cosmetic tissues; cotton buds for cosmetic purposes; pencils for cosmetic purposes; cosmetic pads; cosmetic balls; cosmetics in general, including perfumes; pomades for cosmetic purposes; cosmetics and makeup; nail cosmetics; cosmetic soaps; cosmetic nail preparations; cleaning preparations; make-up removing preparations; make-up preparations; essential oils for household use; non-medicated skin and hair care preparations.

(260) AM 2022 117471 A

(800) 1655530

(151) 2022 03 15

(891) 2022 03 15

(731) GAS Familia, s.r.o.

Prešovská 8, SK-064 01 Stará Ľubovňa,

Slovakia

(540)



(591) Silver, red and transparent

(531) 19.07.01; 29.01.13

(554) მოცულობითი

(511)

33 – Vodka.

(260) AM 2022 117490 A

(800) 1655908

(151) 2021 10 13

(891) 2021 10 13

(731) Hazet-Werk Hermann Zerver GmbH & Co. KG

Güldenwerther Bahnhofstrasse 25-29,

42857 Remscheid, Germany

(540)

Hazet

(591) Black, white

(511)

6 – Empty tool boxes; goods of metal, namely, empty tool and material boxes; goods of metal, namely, tool chests of metal, empty; tool chests of metal, empty; metal tool boxes; boxes for stacking purposes [metal], tool storage containers of metal [empty], storage containers of metal, containers of metal for transport; spring cotter pins; goods of metal, namely, snap ring fasteners of metal; goods of metal, namely, connecting pins of metal; oil cans made of metal; oil filter chains of metal; oil drainage containers of metal; clamping angles of metal, multi-tooth adapters [small hardware of metal]; goods of metal, namely, coupling mandrels; goods of metal, namely, brass mandrels; props of metal; reels of metal [non-mechanical] for storing cables; structures and transportable buildings of metal, mobile partitions [structures] made of metal; ramps of metal; metal ramps for use with vehicles; ferrules of metal for handles, air hose reels of metal [non-mechanical], ferrules of metal; cable drums (non-mechanical -) of metal; metal stepladders and ladders; locks of metal, locking elements of metal, striking plates of metal for locks; forcing screws; goods of metal, namely, cable drums of metal for electrical cables.

7 – Compressed air operated hand tools, hand-held tools, other than hand-operated, power operated tools, power-operated ratchet wrenches, power-driven wrenches, mechanical tools, motor driven tools, air-powered tools, electric jacks, hydraulic jacks, pneumatic jacks, hydraulic tools; controlled volume pumps, compressed air machines, compressed air machines, air spray guns, fluid pumps, lifting gear for handling loads, pneumatic grease guns, grease guns operated by compressed air.

8 – Hand tools and implements [hand-operated]; screw wrenches, open-end and ring spanners, articulated wrenches, lug wrenches, nut wrenches, spark wrenches, spark plug sockets being hand tools, ratchet spanners, torque wrenches, torque screwdriver, oil filter wrenches, strap wrenches, cartridge wrenches, screwdriver, screw and bolt extractors, hand-operated scrapers, centre punches [hand tools], hand drills, hand-operated, crow bars, pliers, tin snips, hand-operated sheet metal moulding tools, files [tools], metal cutting saws; cable release tools, tyre levers, nut splitters, hand tools for lifting, hand-operated gear pullers for motor vehicle parts, hand-operated valve spring

tensioning apparatus, hand-operated piston ring compressors, hand-operated tools for pipe working, hand-operated spring tensioning apparatus; knives, blades [hand tools]; hand-operated coupling centring tools, hand-operated valve adjustment tools; holders for hand tools; stripping knives, strippers [hand operated tools], panel beating hammers, working knives, crow bars, hack saws, tweezers, jointing trowels, milling cutters [hand tools], handles for hand-operated hand tools, pincers [hand tools], pearl catchers [hand-operated tools], needle work scissors, hammers [hand tools]; lifting jacks, hand-operated, hand pumps, hand saws, levers, halligan bars, socket wrenches [hand operated tools], wire strippers [hand tools], cable tie tools, wedges [hand-operated tools], ratchet handles [hand-operated tools], nippers [hand tools], knee kickers [hand tools], scraping tools [hand tools], air pumps, hand-operated; chisels [hand tools], shears, riveters [hand tools], tyre removers [hand operated tools], braiders [hand tools], hoop cutters [hand tools]; pipe wrenches, tube cutters [hand tools], tube cutting instruments, pipe bending apparatus [hand-operated tool]; monkey wrenches [hand-operated tools], rotary drills [hand-operated tools], rotary metal cutting tools [hand-operated tools], rotary dies [hand-operated tools], spanners [hand tools], screwdriver bits for hand operated screwdrivers, spanners [hand tools], screwdrivers, non-electric, clamps for carpenters or coopers, vices; hex keys, hex tools, countersinking tools for hand operated tools, putty knives; expanders [hand tools]; chucks for hand-operated tools; tighteners [hand-operated tools]; ratchets [hand tools]; tensioners [hand-operated tools]; nut drivers [hand tools], socket sets [hand-operated tools], tool belts [holders], tool holders, tool aprons, tool bags [filled], tool pouches for attachment to tool belts, monkey wrenches [hand-operated tools], extension bars for hand tools, extensions for hand tools, cramps in the nature of vices for use in holding workpieces; axes, axes; sets of socket spanners; holders for hand tools, not of metal.

9 – Gloves for protection against accident or injury; stands adapted for laptops, cabinets adapted to hold electrical apparatus, goggles, protective visors, goggles; safety glasses for protecting the eyes; gloves for protection against accidents.

11 – Heating, ventilating, and air conditioning and purification equipment (ambient); burners; heating apparatus; induction heaters; air and water filters for industrial use; lighting and lighting reflectors; luminaires; luminaires; electric lamps; lamps; electric torches, lighting apparatus and installations, lighting apparatus, lamps, inspection lamps, handheld spotlights, heating plates, heating rings, coils for heating, heating rods, induction heaters.

12 – Empty tool and material trolleys, made of metal; hand-operated tool and material trolleys, hand propelled trolleys, dollies [hand trucks], forklift trucks,

dollies [trolleys], mechanics' creepers, car creepers for use in inspecting the underneath of cars, tool trolleys, roll containers [trolleys]; electrically powered tool and material trolleys, motorised tool and material trolleys; electric drives for tool and material trolleys; fitted vehicle covers, fitted automotive seat covers; steering wheel covers, shaped steering wheel covers for automobiles.

20 – Tool cabinets (non-metallic), empty tool and material boxes (not of metal); workbenches and tables; adjustable feet for workbenches and tables, not of metal; storage drawer units for small metal parts (not of metal); wall mounted hose supports (non-metallic -); storage modules [furniture]; wall-mounted tool racks; cupboard units; work benches, work surfaces, work surfaces, worktables, work stools, industrial work tables; storage bins, not of metal; containers, not of metal, for storage; plastic racks for tools; tool storage containers (non-metallic -) [empty]; metal shelving; metal cabinets [furniture]; racks being furniture of metal; pedestals cabinets; reels, not of metal, non-mechanical, for flexible hoses; hose hangers not of metal; lockers; tool boxes (non-metallic -) [empty]; cases (non-metallic -) for tools; tool chests (non-metallic -) [empty]; wall-mounted non-metal tool racks; metal tool cabinets; tool cabinets (non-metallic -) [empty], tool chests [furniture]; tool chests [furniture]; furniture casters, not of metal; cable drums (non-mechanical -) of non-metallic materials; adjustable feet for workbenches and tables, of metal; forcing screws, not of metal; cable drums, not of metal, for electrical cables; drawer cabinets of metal for small metal parts.

(260) AM 2022 117511 A
 (800) 804938
 (151) 2003 04 25
 (891) 2022 03 09
 (731) Roche Diagnostics GmbH
 Sandhofer Str. 116, 68305 Mannheim, Germany
 (540)

TaqMan

(591) Black, white

(511)

1 – Chemical, biochemical and biological products and reagents for use in industry and science as well as in agriculture, horticulture and forestry.

5 – Chemical, biochemical and biological products and reagents for medical and veterinary use.

9 – Scientific instruments and apparatus; laboratory instruments for use in research, science, industry, agriculture, horticulture and forestry; dispensers for taking up, treatment, dosage and distribution of receptacles, capillary tubes, cartridges, control solutions, pipettes, buffers and reagents; disposable articles for laboratory instruments, in particular receptacles, capillary tubes, cartridges, pipettes and containers; com-

puter software and computer hardware; computer programmes; computer programmes for use with instruments for medical and veterinary use; electronic publications.

10 – Medical and veterinary apparatus for diagnostic purposes.

(260) AM 2022 117515 A

(800) 1006519

(151) 2009 01 29

(891) 2022 03 09

(731) TORAY KABUSHIKI KAISHA (TORAY INDUSTRIES, INC.)

1-1, Nihonbashi-Muromachi 2-chome,
Chuo-ku, Tokyo 103-8666, Japan

(540)

TORAY

Innovation by Chemistry

(591) Blue and black

(531) 27.05.01; 27.05.10; 29.01.12

(511)

1 – Chemicals; adhesives (not for stationery or household purposes); plant growth regulating preparations; fertilizers; ceramic glazings; higher fatty acids; nonferrous metals; non-metallic minerals; photographic supplies; chemical test paper; artificial sweeteners; flour and starch for industrial purposes; unprocessed plastics (plastics in primary form); pulp; wallpaper removing preparations.

2 – Canada balsam; copal; sandarac; shellac; pine oil; dammar; mordants; mastic; pine gum; wood preservatives; dyestuffs; pigments; paints; printing inks; colors (for drawing pictures); anti-rust greases; nonferrous metals in foil or powder form for painters, decorators, printers and artists; precious metals in foil or powder form for painters, decorators, printers and artists.

3 – Anti-static preparations for household purposes; de-greasing preparations for household purposes; rust removing preparations; stain removing benzine; fabric softeners for laundry use; laundry bleach; adhesives for affixing false hair; adhesives for affixing false eyelashes; laundry starch; seaweed gelatine for laundry use (funori); paint stripping preparations; shoe and boot cream; shoe black (shoe polish); polishing preparations; soaps and detergents; dentifrices; cosmetics and toiletries; perfumery, fragrances and incenses (other than perfumes used as cosmetics or toiletries); abrasive paper (sandpaper); abrasive cloth; abrasive sand; artificial pumice stone; polishing paper; polishing cloth; false nails; false eyelashes.

4 – Solid lubricants; grease for shoes and boots; leather preserving oil and grease; fuels; mineral oils and greases for industrial purposes (not for fuel); non-mineral oils and greases for industrial purposes (not for

fuel); waxes (raw material); lamp wicks; candles.

5 – Pharmaceutical, veterinary and sanitary preparations; oiled paper for medical purposes; sanitary masks; pharmaceutical wafer; gauze for dressings; empty capsules for pharmaceuticals; eye patches for medical purposes; ear bandages; menstruation bandages; menstruation tampons; sanitary napkins; sanitary panties; absorbent cotton; adhesive plasters; bandages for dressings; collodion for pharmaceutical purposes; breast-nursing pads; dental materials; bracelets for medical purposes; incontinence diapers; fly catching paper; mothproofing paper; lactose (milk sugar); lacteal flour (for babies); semen for artificial insemination.

6 – Irons and steels; nonferrous metals and their alloys; ores of metal; metal materials for building or construction; prefabricated building assembly kits of metal; loading and unloading pallets of metal; turntables for load handling; traversers for load handling; artificial fish reefs of metal; poultry cages of metal; paint spraying booths of metal; metal moulds for forming cement products; metal pulleys, springs and valves (not including machine elements); metal junctions for pipes; metal flanges; keys (mechanical element); cotter pins; railway points; road signs of metal (not luminous nor mechanical); beacons of metal (non-luminous); reservoirs of metal; anchors; mooring bitts of metal; mooring bollards of metal; containers of metal for transport; anvils; swage blocks; metal hardware; wire ropes; wire nets and gauzes; industrial packaging containers of metal; metal nameplates and door nameplates; chains for dogs; metal stepladders and ladders; letter boxes of metal; hat-hanging hooks of metal; money boxes of metal; water tanks of metal for household purposes; tool boxes of metal (empty); towel dispensers of metal; metal joinery fittings; safes; door mats of metal; upright signboards of metal; transportable greenhouses of metal for household use; metal tombs and metal tomb plaques; buckles of metal; ferrules of metal for canes and walking-sticks; crampons (climbing irons); carabiners; rock pitons; diving platforms of metal; spurs; sculptures of metal.

7 – Metalworking machines and tools; mining machines and apparatus; construction machines and apparatus; loading-unloading machines and apparatus; fishing machines and instruments; chemical processing machines and apparatus; textile machines and apparatus; food or beverage processing machines and apparatus; lumbering, woodworking, or veneer or plywood making machines and apparatus; pulp making, paper-making or paper-working machines and apparatus; printing or bookbinding machines and apparatus; sewing machines; agricultural machines, agricultural implements other than hand-operated; shoe making machines; leather tanning machines; tobacco processing machines; glassware manufacturing machines and apparatus; painting machines and apparatus; packaging or wrapping machines and apparatus; power-operated potters' wheels; plastic processing machines

and apparatus; semiconductor manufacturing machines and systems; machines and apparatus for manufacturing rubber goods; stone working machines and apparatus; non-electric prime movers (not for land vehicles); pneumatic or hydraulic machines and instruments; adhesive tape dispensing machines; automatic stamping machines; dishwashers; electric wax-polishing machines; washing machines; vacuum cleaners; electric food blenders (for household purposes); repairing fixing machines and apparatus; mechanical parking systems; vehicle washing installations; power sprayers for disinfecting, insecticides and deodorants (not for agricultural purposes); machine elements (not for land vehicles); lawnmowers; curtain drawing devices electrically operated; waste compacting machines and apparatus; waste crushing machines; starters for motors and engines; AC motors and DC motors (not including those for land vehicles but including "parts" for any AC motors and DC motors); AC generators (alternators); DC generators; dynamo brushes.

8 – Tweezers; braiders (hand-held ones only); hoes (hand-held); digging forks (spading forks); lawn rakes (hand-held ones only); lasts for shoe-making (hand-held ones only); electric razors and electric hair clippers; bladed or pointed hand tools; hand tools; egg slicers (non-electric); non-electric planes for flaking dried bonito blocks (katsuo-bushi planes); sugar tongs; can openers (non-electric); nutcrackers (not of precious metal); spoons; cheese slicers (non-electric); pizza cutters (non-electric); forks (cutlery); flat irons (non-electric); eedle-threaders; dressmakers' chalk sharpeners; pot stands; fire pans for carrying live charcoal (juno); fireplace bellows (hand-tools); Japanese charcoal extinguishers (hikeshi-tsubo); fire tongs; bludgeons; insecticide sprayers (hand-held ones only); shaving cases; pedicure sets; eyelash curlers; manicure sets; diving knives; diving knife holders; mountaineering pickels (ice axes); palette knives.

9 – Ear plugs; processed glass (not for building); electric arc welding machines; electric metal cutting machines (by arc, gas or plasma); electric welding apparatus; ozonisers (ozonators); electrolyzers (electrolytic cells); egg-candlers; cash registers; coin counting or sorting machines; electric sign boards for displaying target figures, current outputs or the like; photo-copying machines; manually operated computing apparatus; drawing or drafting instruments and apparatus; time and date stamping machines; time clocks (time recording devices); punched card office machines; voting machines; billing machines; postage stamp checking apparatus; vending machines; gasoline station equipment; coin-operated gates for car parking facilities; life saving apparatus and equipment; fire extinguishers; fire hydrants; fire hose nozzles; sprinkler systems for fire protection; fire alarms; gas alarms; anti-theft warning apparatus; protective helmets; railway signal apparatus, luminous or mechanical; vehicle breakdown warning triangles; luminous or mecha-

nical road signs; diving machines and apparatus (not for sports); arcade games adapted for use with an external display screen or monitor; electric door openers; simulators for the steering and control of vehicles; sports training simulators; laboratory apparatus and instruments; photographic instruments and apparatus; cinematographic instruments and apparatus; optical apparatus and instruments; measuring or testing machines and instruments; power distribution or control machines and apparatus; rotary converters; phase modifiers; batteries and cells; electric or magnetic meters and testers; electric wires and cables; electric flat irons; electric hair-curlers; electric buzzers; telecommunication devices and apparatus; electronic machines, apparatus and their parts; magnetic cores; resistance wires; electrodes; fire boats; rockets; fire engines; cigar lighters for automobiles; gloves for protection against accidents; dust masks; gas masks; welding masks; fireproof garments; spectacles (eyeglasses and goggles); consumer games adopted for use with an external display screen or monitor; electronic circuits and CD-ROMs recorded with programs for hand-held games with liquid crystal displays; weight belts (for scuba diving); wetsuits (for scuba diving); inflatable swimming floats; protective helmets for sports; air tanks (for scuba diving); swimming flutter boards; regulators (for scuba diving); phonograph records; metronomes; electronic circuits and CD-ROMs recorded with automatic performance programs for electronic musical instruments; slide-rules; exposed cinematographic films; exposed slide films; slide film mounts; recorded video discs and video tapes; electronic publications; blueprinting apparatus.

10 – Pacifiers for babies; ice bag pillows (for medical purposes); triangular bandages; supportive bandages; surgical catguts; feeding cups (for medical purposes); dropping pipettes (for medical purposes); teats; medical ice bags; medical ice bag holders; baby bottles; vacuum bottles for nursing; cotton swabs for medical use; finger guards (for medical purposes); contraceptives, non-chemical; artificial tympanic membranes; prosthetic or filling materials (not for dental use); es-
thetic massage apparatus for industrial purposes; medical machines and apparatus; electric massage apparatus for household use; gloves for medical purposes; urinals (for medical purposes); bed pans; ear picks.

11 – Set units of toilet bowl and seat; set units of bathroom; drying apparatus (for chemical processing); recuperators (for chemical processing); steamers (for chemical processing); evaporators (for chemical processing); distillers (for chemical processing); heat exchangers (for chemical processing); milk sterilizers; industrial furnaces; nuclear reactors (atomic piles); forage drying apparatus; industrial boilers; air-conditioning apparatus (for industrial purposes); freezing machines and apparatus; laundry dryers (electric, for industrial purposes); machines and apparatus for use in beauty salons and barbers' shops (not including "hair-

struction materials; building or construction materials of plaster; rockfall prevention nets of textile; prefabricated building kits (not of metal); vegetation seed-carrier sheets for prevention of earth collapse or landslide; plastic security windows allowing communication; demarcating tapes; cement and its products; building timber; building stone; building glass; artificial fish reefs (not of metal); hen-houses and poultry cages (not of metal); paint spraying booths (not of metal); moulds for forming cement products (not of metal); water-pipe valves (not of metal or plastics); road signs (not of metal, non-luminous, and not mechanical); beacons (not of metal, non-luminous); storage tanks (not of metal or plastics); mooring bits and bollards (not of metal); letter boxes of masonry; joinery fittings (not of metal); stone lanterns; transportable greenhouses (not of metal) for household use; gravestones and tomb plaques (not of metal); diving platforms (not of metal); stone sculptures; concrete sculptures; marble sculptures; nonmetallic mineral materials (unworked or partly worked).

20 – Meerschaum (raw or partly worked material); yellow amber; loading pallets (not of metal); beehives (hive boxes or honeycombs); hairdresser's chairs; barbers' chairs; valves of plastic (not including machine elements); storage tanks (not of metal or masonry); containers for transport, not of metal; curtain fittings; metal-substitute plastic fasteners; nails, wedges, nuts, screws, tacks, bolts, rivets and casters (not of metal); washers (not of metal, not of rubber or vulcanized fiber); locks (non-electric, not of metal); cushions (furniture); Japanese floor cushions (zabuton); pillows; mattresses; straw plaits (braids); industrial packaging containers of wood, bamboo or plastics; drinking straws; trays (not of metal); embroidery frames and hoops; nameplates and door nameplates (not of metal); flagpoles; hand-held flat fans; hand-held folding fans; stakes for plants or trees; beds for household pets; dog kennels; nesting boxes for small birds; step ladders and ladders (not of metal); letter boxes (not of metal or masonry); hat hooks (not of metal); shopping baskets; water tanks for household purposes (not of metal or masonry); hanging boards (Japanese style pegboards using positional hooks); tool boxes (not of metal); towel dispensers (not of metal); furniture; indoor window blinds (shade) (furniture); blinds of reed, rattan or bamboo (sudare); bead curtains for decoration; oriental single panel standing partition (tsuitate); oriental folding partition screens (byoubu); benches; advertising balloons; upright signboards of wood or plastics; artificial model food samples; man-made garden ponds (structures); ritual equipment; cradles; infant walkers; mannequins; costume display stands; sleeping bags (for camping); picture frames; plaster sculptures; plastic sculptures; wooden sculptures; Japanese food wrapping sheets of wood as materials (kyogi); ferns (unworked or partly worked material); bamboo (unworked or partly worked material); bamboo skins (unworked or partly worked material); vi-

nes; rattan (unworked or partly worked material); tree barks; reeds (raw or partly worked material); rushes (raw or partly worked material); onigaya hay (raw or partly worked material); sedges (unworked or partly worked material); vegetable aggregate for plaster (susa); straw of wheat, barley or oats; rice straw; tusks (raw or partly worked material); whalebones; shells and crusts; artificial horns; ivory (unworked or partly worked material); animal horns; animal teeth; tortoiseshells (unworked or partly worked material); animal bone (unworked or partly worked material); coral (unworked or partly worked).

21 – Dental floss (floss for dental purposes); unworked or semi-worked glass (not for building); mangers for animals (troughs for livestock); poultry rings; cooking skewers; tub brushes; metal brushes; brushes for pipes; industrial brushes; ship-scrubbing brushes; gloves for household purposes; industrial packaging containers of glass or porcelain; cooking pots and pans (non-electric); coffee-pots (non-electric, not of precious metal); Japanese cast iron kettles, non-electric (tetsubin); kettles (non-electric); tableware (not of precious metal); portable coldboxes (non-electric); rice chests; food preserving jars of glass; drinking flasks (for travellers); vacuum bottles (insulated flasks); ice pails; whisks (non-electric); cooking strainers; pepper pots, sugar bowls and salt shakers (not of precious metal); egg cups (not of precious metal); napkin holders and napkin rings (not of precious metal); trays (not of precious metal); toothpick holders (not of precious metal); colanders; shakers; Japanese style cooked rice scoops (shamoji); hand-operated coffee grinders and pepper mills; cooking funnels; Japanese style wooden pestles (surikogi); Japanese style earthenware mortars (suribachi); Japanese style personal dining trays or stands (zen); bottle openers; cooking graters; tart scoops; pan-mats; chopsticks; chopstick cases; ladles and dippers; cooking sieves and sifters; chopping boards for kitchen use; rolling pins (for cooking purposes); grills (cooking utensils); toothpicks; lemon squeezers (citrus juicers); waffle irons (non-electric); cleaning tools and washing utensils; ironing boards; tailors' sprayers; ironing boards (kotedai); marking boards for use with an impress blades (hera-dai); stirrers for hot bathtub water (yukakibo); bathroom stools; bathroom pails; candle extinguishers and candlesticks (not of precious metal); cinder sifters for household purposes; coal scuttles; fly swatters; mouse traps; flower pots; hydroponic apparatus for domestic horticultural purposes; watering cans; feeding vessels for pets; brushes for pets; chewing goods for pet dogs; bird cages; bird baths; clothes brushes; chamber pots; toilet paper holders; piggy banks (not of metal); lucky charms (omamori); sacred lots (omikuji); boxes of metal for dispensing paper towels; boot jacks; soap dispensers; flower vases and bowls (not of precious metal); wind chimes; upright signboards of glass or ceramics; perfume burners; cosmetic and toilet utensils; shoe brushes; shoe horns; shoe shine

cloths; handy shoe shiners; shoe-trees (stretchers); portable cooking kits for outdoor use; pig bristles (hog bristles for brushes); tableware of precious metal; nutcrackers, pepper pots, sugar bowls, salt shakers, egg cups, napkin holders, napkin rings, trays and toothpick holders of precious metal; candle extinguishers and candlesticks of precious metal; flower vases and bowls of precious metal; powder compacts of precious metal; indoor aquaria and their fittings.

22 – Tarpaulins (for ships); sails; raw textile fibers; carbon fibers (fibres) for textile use; cotton waddings for clothes; hammocks; futon bags; cotton batting for futon; knitted cords and braids; Japanese style braids (sanada-himo); starched braids; twist braids; cordage; netting (not of metal or asbestos); industrial packaging containers of textile; industrial packaging containers of straw; elastic bands for binding; window awnings; tarpaulins (not for ships); tents (not for camping); sunshades; Japanese reed screens (yoshizu); wax ends; mountaineering ropes; tents for mountaineering or camping; sawdust; kapok; wood shavings; wood wool (wooden excelsior); rice hulls; wax waste; cattle hair (not for textile use, not for brushes); human hair (not for textile use, not for brushes); raccoon dog hair (not for textile use, not for brushes); pig bristles (not for brushes); horsehair (not for textile use, not for brushes); feathers and downs.

23 – Threads and yarns (for textile use).

24 – Woven fabrics; knitted fabrics; felt and non-woven textile fabrics; oilcloth; gummed waterproof cloth; vinyl coated cloth; rubberized cloth; leather cloth; filtering materials of textile; personal articles of woven textile (not for wear); mosquito nets; bedsheets; futon and quilts; futon and quilts cases (linen); futon ticks (unstuffed/wtow); pillowcases (pillow slips); blankets; table napkins of textile; dish cloths; shower curtains; banners and flags (not of paper); toilet seat covers of textile; seat covers of textile; wall hangings of textile; curtains; table cloths (not of paper); draperies (thick drop curtains); shrouds (sheets for wrapping corpses); shrouds for dressing a corpse for funeral (kyokatabira kimono); Japanese cloth screens with black-and-white stripes (kuroshiro-maku); Japanese cloth screens with red-and-white stripes (kohaku-maku); billiard cloth (baize); labels of cloth.

25 – Clothing; garters; sock suspenders; suspenders (braces); waistbands; belts for clothing; footwear (other than boots for sports); masquerade costumes; clothes for sports; boots for sports.

26 – Shuttles for making fishing nets; hosiery loom needles; needles; eyelets for clothing; tapes (semi-finished); ribbons; knitted raschel lace fabrics; embroidery lace fabrics; tufts and tassels (semi-finished); braids; knitting sticks; sewing boxes; dressmakers' impressing blades; sewing thimbles; pin and needle cushions; needle cases (not of precious metal); armbands; insignias for wear (not of precious metal); bad-

ges for wear (not of precious metal); buckles for clothing (clothing buckles); brooches for clothing; special sash clips for obi (obi-dome); bonnet pins (not of precious metal); ornamental stickers for front jackets; brassards; hair ornaments; buttons and the like; artificial flowers; false beards; false moustaches; hair curlers (non-electric); shoe ornaments (not of precious metal); shoe eyelets; shoe laces; metal fasteners for shoes and boots; boxes of precious metal for needles.

27 – Bath mats for wash places; tatami mats and the like; artificial turf; floor coverings; wall hangings (not of textile); gymnastic mats; wallpaper.

28 – Wax for skis; amusement machines and apparatus for use in amusement parks (other than arcade video game machines); toys for domestic pets; toys; dolls; go games; Japanese playing cards (utagaruta); Japanese chess (shogi games); dice; Japanese dice games (sugoroku); dice cups; diamond games; chess games; checkers (checker sets); conjuring apparatus; dominoes; playing cards; Japanese playing cards (hanafuda); mah-jong; game machines and apparatus; billiard equipment; sports equipment; fishing tackle; insect collecting implements; slot machines.

29 – Edible oils and fats; milk products; meat for human consumption (fresh, chilled or frozen); eggs; fresh, chilled or frozen edible aquatic animals (not live); frozen vegetables; frozen fruits; processed meat products; processed seafood; processed vegetables and fruits; fried tofu pieces (abura-age); freeze-dried tofu pieces (kohri-dofu); jelly made from devils' tongue root (konnyaku); soya milk (milk substitute); tofu; fermented soybeans (natto); processed eggs; curry, stew and soup mixes; dried flakes of laver for sprinkling on rice in hot water (ochazuke-nori); seasoned powder for sprinkling on rice (furi-kake); side-dish made of fermented soybean (name-mono); raw pulses; protein for human consumption.

30 – Binding agents for ice cream; meat tenderizers for household purposes; preparations for stiffening whipped cream; aromatic preparations for food (not from essential oils); tea; coffee and cocoa; ice; confectionery, bread and buns; seasonings (other than spices); spices; ice cream mixes; sherbet mixes; unroasted coffee (unprocessed); cereal preparations; almond paste; Chinese stuffed dumplings (gyoza, cooked); sandwiches; Chinese steamed dumplings (shumai, cooked); sushi; fried balls of batter mix with small pieces of octopus (takoyaki); steamed buns stuffed with minced meat (niku-manjuh); hamburgers (sandwiches); pizzas; box lunches (prepared); hot dogs (sandwiches); meat pies; ravioli; yeast powder; fermenting malted rice (koji); yeast; baking powder; instant confectionery mixes; by-product of rice for food (sake lees); husked rice; husked oats; husked barley; flour for food; gluten for food.

31 – Wreaths of natural flowers; fishing baits; hops (unprocessed); edible aquatic animals (live); edible

seaweeds; vegetables (fresh); sugar crops (sugar cane, sugar beet); fruits (fresh); copra; malt (not for food); foxtail millet (unprocessed); proso millet (unprocessed); sesame (unprocessed); buckwheat (unprocessed); corn (unprocessed grain); Japanese barnyard millet (unprocessed); wheat, barley and oats (unprocessed); unprocessed rice; sorghum (unprocessed); protein for animal consumption; animal foodstuffs; seeds and bulbs; trees; grasses; turf (natural); dried flowers; seedlings; saplings; flowers (natural); pasture grass; potted dwarfed trees (bonsai); live mammals and fish (not for food); birds and insects (live); silkworm eggs; cocoons for silkworm breeding; eggs for hatching; urushi tree seeds; rough cork; palm tree leaves (unworked).

32 – Beer; carbonated drinks (refreshing beverages); non-alcoholic fruit juice beverages; extracts of hops for making beer; whey beverages; vegetable juices (beverages).

33 – Japanese liquors (in general); western liquors (in general); alcoholic beverages of fruit; Chinese liquors (in general); flavored tonic liquors.

34 – Cigarette paper; tobacco; smokers' articles (not of precious metal); matches; smokers' articles of precious metal.

35 – Advertising and publicity services; issuance of trading stamps; business management analysis or business consultancy; marketing research; providing information on commodity sales; business management of hotels; employment agencies; auctioneering; import-export agencies; arranging newspaper subscriptions; shorthand services; transcription; document reproduction; office functions, namely filing, in particular documents or magnetic tape; operation of computers, typewriters, telex machines and other similar office machines; reception for visitors in buildings; publicity material rental; rental of typewriters and copying machines; providing employment information; rental of vending machines.

36 – Acceptance of deposits (including substitute bond issuance) and acceptance of fixed interval installment deposits; loans (financing) and discount of bills; domestic exchange settlement; liability guarantee and acceptance of bills; securities lending; acquisition and transfer of monetary claims; safekeeping of valuables including securities and precious metals (safe deposit services); money exchange (exchanging money); trusteeship of financial futures contracts; trusteeship of money, securities, monetary claims, personal property, land, rights on land fixtures, surface rights or lease on land; agencies for bond subscriptions; foreign exchange transactions; letter-of-credit related services; brokerage for hire-purchase; issue of tokens of value; agencies for collecting gas or electric power utility payments; buying and selling of securities, trading of securities index futures, trading of securities options and trading of overseas market securities

futures; agencies or brokerage for trading of securities, securities index futures, securities options, and overseas market securities futures; agencies or brokerage for entrusting agents with on-commission trading in domestic markets of securities, securities index futures and securities options; agencies or brokerage for entrusting agents with on-commission trading in overseas markets of securities, and securities index futures; securities underwriting; securities offering; transaction of securities subscription or offering; providing stock market information; agencies for commodity futures trading; life insurance brokerage; life insurance underwriting; agencies for non-life insurance; claim adjustment for non-life insurance; non-life insurance underwriting; insurance premium rate computing; management of buildings; agencies or brokerage for renting of buildings; leasing or renting of buildings; purchase and sale of buildings; agencies or brokerage for purchase and sale of buildings; real estate appraisal; land management; agencies or brokerage for leasing or renting of land; leasing of land; purchase and sale of land; agencies or brokerage for purchase or sales of land; providing information on buildings or land (real estate affairs); antique appraisal; art appraisal; precious stone appraisal; used automobiles appraisal; company credit investigation; charitable fund raising; rental of paper money and coin counting or processing machines; rental of cash dispensers or automated-teller machines.

37 – Construction; construction consultancy; operation, check or maintenance of building; shipbuilding; repair or maintenance of vessels; aircraft maintenance or repair; repair of bicycles; repair or maintenance of automobiles; repair or maintenance of railway rolling stock; repair or maintenance of two-wheeled motor vehicles; repair or maintenance of cinematographic machines and apparatus; repair or maintenance of optical machines and instruments; repair or maintenance of photographic machines and apparatus; repair or maintenance of loading-unloading machines and apparatus; repair or maintenance of fire alarms; repair or maintenance of office machines and apparatus; repair or maintenance of air-conditioning apparatus (for industrial purposes); burner maintenance or repair; repair or maintenance of boilers; pump repair or maintenance; repair or maintenance of freezing machines and apparatus; repair or maintenance of electronic machines and apparatus; repair or maintenance of telecommunication machines and apparatus; repair or maintenance of construction machines and apparatus; repair or maintenance of consumer electric appliances; repair or maintenance of electric lighting apparatus; repair or maintenance of power distribution or control machines and apparatus; repair or maintenance of power generators; repair or maintenance of electric motors; repair or maintenance of laboratory apparatus and instruments; repair or maintenance of measuring and testing machines and instruments; repair or maintenance of medical machines and apparatus; re-

materials); processing of cinematographic films; photographic enlarging; photographic printing; photographic film development; bookbinding; water treating; recycling of waste; nuclear fuel reprocessing; engraving of sealing stamps; photogravure; rental of textile machines and apparatus; rental of machines and apparatus for film development, photograph printing, photograph enlargement or photograph finishing; rental of metaltreating machines and tools; rental of bookbinding machines; rental of machines and apparatus for processing foods or beverages; rental of machines and apparatus for lumbering, woodworking, or veneering or plywood making; rental of machines and apparatus for pulp-making, papermaking or paperworking; rental of water purifying apparatus; rental of waste compacting machines and apparatus; rental of waste crushing machines and apparatus; rental of chemical processing machines and apparatus; rental of glassware manufacturing machines and apparatus; rental of shoe making machines; rental of tobacco processing machines; providing material treatment information; printing; collection, sorting and disposal of waste and trash; rental of knitting machines; rental of sewing machines; rental of printing machines and apparatus; rental of space cooling apparatus (for household purposes); rental of air-conditioning apparatus.

41 – Operating lotteries; educational and instruction services relating to arts, crafts, sports or general knowledge; providing information on donation of human corpses for medical research; arranging of donation of human corpses for medical research; arranging, conducting and organization of seminars; animal training; plant exhibitions; animal exhibitions; providing of electronic publications; services of reference libraries for literature and documentary records; art exhibitions; gardens for public admission; caves for public admission; publication of books; planning or arrangement of showing movies, shows, plays or musical performances; movie showing, movie film production, or movie film distribution; presentation of live show performances; direction or presentation of plays; presentation of musical performance; production of radio or television programs; production of video tape film in the fields of education, culture, entertainment or sports (not for movies, radio or television programs and not for advertising and publicity); direction of radio or television programs' making; operation of video equipment or audio equipment for production of radio or television programs; organization, management or arrangement of sports competitions; organization, management or arrangement of entertainment (excluding movies, shows, plays, musical performances, sports, horse races, bicycle races, boat races and autoraces); organization, management or arrangement of horse races; organization, management or arrangement of bicycle races; organization, management or arrangement of boat races; organization, management or arrangement of autoraces; providing audio or video studio services; providing sports facilities;

providing amusement facilities; providing facilities for movies, shows, plays, music or educational training; booking of seats for shows; rental of cinematographic machines and apparatus; rental of cinefilms; rental of musical instruments; rental of sports equipment; rental of television sets; rental of radio sets; book rental; rental of records or sound-recorded magnetic tapes; rental of image-recorded magnetic tapes; rental of film negatives; rental of film positives; rental of toys; rental of amusement machines and apparatus; rental of game machines and apparatus; rental of paintings and calligraphic works; photography; language interpretation; translation; rental of cameras; rental of optical machines and instruments.

42 – Providing meteorological information; architectural design; surveying; geological surveys or research; designing of machines, apparatus, instruments (including their parts) or systems composed of such machines, apparatus and instruments; designing; computer software design, computer programming, or maintenance of computer software; technical advice relating to performance, operation of computers, automobiles and other machines that require high levels of personal knowledge, skill or experience of the operators to meet the required accuracy in operating them; testing, inspection or research of pharmaceuticals, cosmetics or foodstuff; research on building construction or city planning; testing or research on prevention of pollution; testing or research on electricity; testing or research on civil engineering; testing, inspection or research on agriculture, livestock breeding or fisheries; testing or research on machines, apparatus and instruments; agencies or brokerage for copyright licensing; rental of measuring apparatus; rental of computers; providing computer programs; rental of laboratory apparatus and instruments; rental of drawing instruments.

43 – Providing temporary accommodation; accommodation bureaux (brokering reservations for hotels, boarding houses or the like); providing foods and beverages; boarding for animals; preschooler and infant care at daycare centers; caring of elderlies; providing conference rooms; providing facilities for exhibitions; rental of futon and quilts; rental of cooking equipment for industrial purposes; rental of industrial dish drying machines; rental of dish washing machines for industrial purposes; rental of non-electric cooking heaters; rental of kitchen worktops; rental of sinks; rental of curtains; rental of furniture; rental of wall hangings; rental of floor coverings; rental of towels.

44 – Beauty salons, hairdressing salons; providing bath houses; garden or flower bed care; garden tree planting; fertilizer spreading; weed killing; vermin exterminating (for agriculture, horticulture or forestry); massage and therapeutic shiatsu massage; chiropractics; moxibustion; treatment for dislocated joints, sprain, bone fractures or the like (judo-seifuku); acupuncture; medical services; providing medical information;

mation; physical examination; dentistry; preparation and dispensing of medications; dietary and nutritional guidance; animal breeding; veterinary services; rental of potted plants; farming equipment rental; rental of medical machines and apparatus; rental of fishing machines and instruments; rental of machines and apparatus for use in beauty salons or barbers' shops; rental of lawnmowers.

45 – Fashion information; providing information on newspaper articles; marriage partner introduction or dating services, providing facilities for wedding ceremonies (including post-ceremony receptions); funeral service undertaking; providing grave spaces or charnel houses; security guarding for facilities; personal body guarding; investigation or surveillance on background profiles; fortune-telling; personal affairs consultancy; housework services; rental of clothing; rental of altars; rental of fire alarms; rental of fire extinguishers; rental of household electrothermic appliances not included in other classes; rental of prime movers; rental of pneumatic or hydraulic machines and instruments; rental of personal ornaments for wearing; agencies for social insurance.

(260) AM 2022 117562 A
 (800) 1656636
 (151) 2022 02 28
 (891) 2022 02 28
 (731) Amusnet Interactive Ltd
 Garitage Park, Building No. 4, Floor 2,
 2 Donka Ushlinova Str., BG-1766 Sofia,
 Bulgaria
 (540)

BurningKeno

(591) Black, white
 (511)
 9 – Computer software for the administration of on-line games and gaming; computer application software featuring games and gaming; betting software; gaming software that generates or displays wager outcomes of gaming machines.
 28 – Gaming machines for gambling; slot machines [gaming machines].
 41 – Providing of casino and gaming facilities; betting services.

(260) AM 2022 117572 A
 (800) 1656781
 (151) 2021 10 15
 (891) 2021 10 15
 (731) United Biscuits (UK) Limited
 Building 3, Chiswick Park, 566 Chiswick High Road, Chiswick, London W4 5YA, United Kingdom

(540)

McVITIE'S BLISS

(591) Black, white
 (511)
 30 – Bread, biscuits, chocolate covered biscuits, cakes, pastries and shortbread; chocolate, chocolates and confectionery; preparations made from potato/corn flour and from cereals; snack foods (terms too vague in the opinion of the International Bureau – Rule 13 (2) (b) of the Regulations).

(260) AM 2022 117573 A
 (800) 1656800
 (151) 2022 02 08
 (891) 2022 02 08
 (731) Fox's Biscuits Limited
 Fieldfisher LLP, Riverbank House, 2 Swan Lane, London EC4R 3TT, United Kingdom
 (540)



(591) Black, white
 (531) 27.05.02
 (511)
 30 – Biscuits; biscuit confectionery; bakery goods but excluding croutons; preparations for making bakery goods; dough, batter and mixes; chocolate; chocolate confectionery; confectionery excluding medicated and non-medicated sugar confectionery; wafers, cakes; ice creams and edible ices; sorbets; ice cream products; puddings; savoury biscuits; crackers; cereal bars and energy bars; snack bars containing a mixture of grains, nuts and dried fruit.

(260) AM 2022 117574 A
 (800) 1656883
 (151) 2021 10 06
 (891) 2021 10 06
 (731) "INTERNATIONAL MASIS TABAK" LLC
 Hrant Vardanyan str. 10, 0802 Masis,
 Ararat Region, Armenia
 (540)



(591) White, silver, light and dark blue and grey
(531) 19.03.24; 25.01.01; 26.04.09; 26.04.18;
26.04.24; 27.05.09; 27.05.11; 27.05.24;
29.01.14

(511)
34 – Tobacco, smokers' articles, matches; gas containers for lighters; absorbent paper for tobacco pipes, cigarette papers; cigarette lighters; tobacco pouches (bags); books of cigarette papers; humidors; match boxes, firestones; cigar cutters; tobacco pipes, pipe racks for tobacco pipes, tips of yellow amber for cigar and cigarette holders; ashtrays; spittoons for tobacco; tobacco pipe holders; pipe cleaners for tobacco pipes, cigarettes; cigarillos; cigars; tobacco jars, match boxes, not from precious metals; chewing tobacco; snuff; tobacco cases; tobacco pipes, pocket machines for rolling cigarettes, cigarette filters; cigar cases, cigarette cases for tobacco.

(260) AM 2022 117575 A
(800) 1656890
(151) 2021 12 29
(891) 2021 12 29
(731) Armacell Enterprise GmbH & Co. KG
Zeppelinstraße 1, 12529 Schönefeld OT
Waltersdorf, Germany
(540)

ArmaFix

(591) Black, white
(511)
6 – Metal materials for building and construction; pipes and tubes of metal; metal pipe supports; insulated pipe supports of metal.

17 – Unprocessed and semi-processed rubber, gutta-percha, gum, asbestos, mica and substitutes for all these materials; plastics and resins in extruded form for use in manufacture; packing, stopping and insulating materials; flexible pipes, tubes and hoses, not of metal; insulating materials for technical equipment and technical installations; fitted pipe insulating sleeves; insulated pipe supports, not of metal.

20 – Pipe fasteners, pipe fastening collars, clips and clamps, non-metallic; hinges, not of metal, for fixing pipes; pipe supports, not of metal, namely, pipe saddles, pipe clamps and pipe clips.

(260) AM 2022 117576 A
(800) 1656927
(151) 2022 03 22
(891) 2022 03 22
(731) LTD "VALENTA-INTELLEKT"
ul. Ryabinovaya, d. 26, str. 10, k. 6-26,
RU-121471 Moscow, Russian Federation

(540)
ЛИФЕСПАН

(591) Black, white
(531) 28.05
(511)
5 – Pharmaceutical preparations; veterinary preparations; sanitary preparations for medical purposes; dietetic foods adapted for medical purposes; dietetic foods adapted for veterinary purposes; dietetic substances adapted for medical use; dietary supplements for human beings and animals; dressings, medical; petroleum jelly for medical purposes; aseptic cotton; antiseptic cotton; absorbent cotton; wadding for medical purposes; liniments; sunburn ointments; diapers for incontinence; biological preparations for veterinary purposes; biological preparations for medical purposes; chemical preparations for veterinary purposes; sanitary towels; panty liners [sanitary]; chemical reagents for veterinary purposes; sanitary tampons.

(260) AM 2022 117577 A
(800) 1657024
(151) 2022 01 19
(891) 2022 01 19
(731) Janssen Pharmaceutica NV
Turnhoutseweg 30, B-2340 Beerse, Belgium
(540)

TEKIMFI

(591) Black, white
(511)
5 – Pharmaceutical preparations for human purposes.

(260) AM 2022 117578 A
(800) 1657042
(151) 2022 03 07
(891) 2022 03 07
(731) Amusnet Interactive Ltd.
Garitage Park, Building No. 4, Floor 2,
2 Donka Ushlinova Str., BG-1766 Sofia,
Bulgaria
(540)

MEGAWINS

(591) Yellow and golden
(531) 27.05.03; 27.05.17; 29.01.13
(511)
9 – Computer software for the administration of on-line games and gaming; computer application software featuring games and gaming; betting software; gaming software that generates or displays wager outcomes of gaming machines.
28 – Slot machines [gaming machines]; gaming machines for gambling.

41 – Providing of casino and gaming facilities; betting services.

(260) AM 2022 117579 A

(800) 1657043

(151) 2022 03 07

(891) 2022 03 07

(731) Amusnet Interactive Ltd.

Garitage Park, Building No. 4, Floor 2,
2 Donka Ushlina Str., BG-1766 Sofia,
Bulgaria

(540)



(591) Blue, black, yellow and golden

(531) 01.15.07; 27.05.01; 27.05.03; 27.05.04;
27.05.09; 27.05.24; 29.01.14

(511)

9 – Computer software for the administration of on-line games and gaming; computer application software featuring games and gaming; betting software; gaming software that generates or displays wager outcomes of gaming machines.

28 – Slot machines [gaming machines]; gaming machines for gambling.

41 – Providing of casino and gaming facilities; betting services.

(260) AM 2022 117581 A

(800) 1657126

(151) 2022 03 07

(891) 2022 03 07

(731) Amusnet Interactive Ltd.

Garitage Park, Building No. 4, Floor 2,
2 Donka Ushlina Str., BG-1766 Sofia,
Bulgaria

(540)



(591) Green, red and yellow

(531) 05.03.13; 27.05.02; 27.05.03; 27.05.17;
29.01.13

(511)

9 – Computer software for the administration of on-line games and gaming; computer application software featuring games and gaming; betting software; gaming software that generates or displays wager outcomes of gaming machines.

28 – Slot machines [gaming machines]; gaming machines for gambling.

41 – Providing of casino and gaming facilities; betting services.

(260) AM 2022 117588 A

(800) 1657386

(151) 2021 11 26

(891) 2021 11 26

(731) Tronios Group International B.V.

Bedrijvenpark Twente N 18, NL-7602 KR
Almelo, Netherlands

(540)



(591) Orange and grey

(531) 27.05.22; 29.01.13

(511)

9 – Professional and consumer audio/video goods, including sound amplifiers, amplifiers, transmitters and audio-receivers and video-receivers, audio and video apparatus and instruments, CD/DVD/MP3/MP4 players and recorders, sound processors, equalisers, audio mixers, loudspeakers, mobile sound systems, 100V amplifiers and loudspeakers, (wireless) microphones, headphones, stands for loudspeakers and microphones and other audio, video, audio/visual devices and lighting control apparatus, computer peripheral devices for audio and video purposes, measuring apparatus for audio and video goods, accessories included in this class for the aforesaid goods, including cables and plugs and electrical cables for musical instruments.

15 – Musical instruments; electric and acoustic guitars, electronic keyboards [musical instruments], electronic drum sets, music stands, and accessories for the aforesaid goods included in this class.

(260) AM 2022 117592 A

(800) 1657439

(151) 2021 12 17

(891) 2021 12 17

(731) Holland & Barrett International Limited

Samuel Ryder House, Barling Way, Eliot Park,
Nuneaton, Warwickshire CV10 7RH, United
Kingdom

(540)



(591) Black, white
(531) 02.09.01; 26.13.25
(511)

3 – Soaps; perfumery; essential oils; cosmetics; toiletries; non-medicated toilet preparations; personal care products; cosmetic preparations for slimming purposes; aromatherapy products; hair lotions; shampoos; hair conditioners; anti-perspirants and deodorants for personal use; bath preparations; body care products; body lotions, oils and washes; dental and dental hygiene products (term considered too vague by the International Bureau – rule 13 (2) (b) of the Regulations); dentifrices; fragrance oils; incense; lip balms; massage oils.

5 – Pharmaceutical and medicinal preparations and substances; dietetic substances, foodstuffs and beverages; diabetic foodstuffs; herbal preparations for medicinal purposes; herbal supplements; herbal extracts; herbal beverages (term considered too vague by the International Bureau – rule 13 (2) (b) of the Regulations); vitamins; vitamin preparations; minerals, mineral preparations (term considered too vague by the International Bureau – rule 13 (2) (b) of the Regulations); vitamin and mineral food supplements; food supplements; detox preparations and substances; diuretic preparations and substances; herbal medicinal products, preparations and substances; homeopathic preparations and substances; nutraceutical preparations and substances; nutritional and dietary supplements; nutraceutical foodstuffs and beverages; vitamin drinks and beverages; medicated confectionery; medicated preparations for making beverages; preparations for promoting weight loss; protein supplements; dietary supplements; foods for babies and infants; gluten free drinks (term considered too vague by the International Bureau – rule 13 (2) (b) of the Regulations); lactose-free foodstuffs (term considered too vague by the International Bureau – rule 13 (2) (b) of the Regulations); gluten-free foodstuffs (term considered too vague by the International Bureau – rule 13 (2) (b) of the Regulations); lactose-free drinks (term considered too vague by the International Bureau – rule 13 (2) (b) of the Regulations); lactose-free foodstuffs (term considered too vague by the International Bureau – rule 13 (2) (b) of the Regulations); sports nutrition products (term considered too vague by the International Bureau – rule 13 (2) (b) of the Regulations); tonics (medicine); nutritional drink mix for use as a meal replacement (term considered too vague by the International Bureau – rule 13 (2) (b) of the Regulations); meal replacement powders.

35 – Demonstration of goods; direct mail advertising; distribution of samples; retail services connected with the sale of cosmetics, toiletries, dental products, diabetic foodstuffs, dietary supplements and dietetic preparations, herbal supplements and preparations, vitamins and vitamin preparations, essential oils and fragrances, food and drinks, health foods, supplements,

household cleaning products, magazines and periodicals, minerals, nutraceuticals, nutritional supplements, perfumery, personal care products, pharmaceuticals, printed matter, shopping and carrier bags, sports nutrition products, therapeutic products.

(260) AM 2022 117638 A
(800) 1658348
(151) 2022 03 16
(891) 2022 03 16
(731) Joint-Stock Company "AVTOVAZ"
Yuzhnoe shosse, 36, RU-445024 Togliatti,
Samarskaya oblast, Russian Federation

(540)



(591) Orange, gray and white
(531) 26.04.22; 26.04.24; 27.05.10; 29.01.13
(511)
9 – Multimedia systems for automobiles.

(260) AM 2022 117639 A
(800) 1658479
(151) 2021 12 16
(891) 2021 12 16
(731) Euro Games Technology Ltd.
4, "Maritsa" Str., "Vranya-Lozen-Triugulnika",
BG-1151 Sofia, Bulgaria

(540)



(591) Red, orange, yellow, brown, white and black
(531) 24.17.18; 27.03.15; 27.05.02; 27.05.03;
27.05.04; 29.01.15

(511)

9 – Software; computer gaming software; computer software packages; computer operating system software; computer software, recorded; software drivers; virtual reality software; games software; entertainment software for computer games; computer programs for network management; operating computer software for main frame computers; monitors (computer hardware); computer hardware; apparatus for recording images; monitors (computer programs); computer game programs; computer programs for recorded games; apparatus for recording, transmission or reproduction of sound or images; communications

servers [computer hardware]; electronic components for gambling machines; computer application software featuring games and gaming; computer software for the administration of on-line games and gaming; computer hardware for games and gaming; hardware and software for gambling, gambling machines, gambling games on the Internet and via telecommunication network.

28 – Gaming machines for gambling; chips for gambling; mah-jong; arcade games; gambling machines operating with coins, notes and cards; games; electronic games; parlor games; gaming chips; gaming tables; slot machines [gaming machines]; LCD game machines; slot machines and gaming devices; coin-operated amusement machines; roulette chips; poker chips; chips and dice [gaming equipment]; gaming equipment for casinos; roulette tables; gaming roulette wheels; casino games; gambling machines and amusement machines, automatic and coin-operated; coin-operated amusement machines and/or electronic coin-operated amusement machines with or without the possibility of gain; boxes for coin-operated machines, slot machines and gaming machines; electronic or electrotechnical amusement machines and apparatus, gaming machines, coin-operated entertainment machines; housings for coin-operated machines, gaming equipment, gaming machines, machines for gambling; electropneumatic and electrical gambling machines (slot machines).

41 – Gambling; entertainment services related to gambling; gaming services for entertainment purposes; casino, gaming and gambling services; training in the development of software systems; provision of gaming equipment for gambling halls; providing casino equipment [gambling]; gaming machine entertainment services; providing casino facilities [gambling]; gaming hall services; amusement arcade services; games equipment rental; rental of gaming machines; providing amusement arcade services; rental of gaming machines with images of fruits; editing or recording of sounds and images; sound recording and video entertainment services; hire of sound reproducing apparatus; provision of gaming equipment for casinos; providing of casino facilities; online gambling services; casino, gaming and gambling services; provision of gaming facilities, gaming hall facilities, Internet casinos and online gambling services.

(260) AM 2022 117640 A
 (800) 1658491
 (151) 2022 02 08
 (891) 2022 02 08
 (731) Paedi Protect AG
 Zu den Sandbeeten 5, 35043 Marburg,
 Germany
 (540)

PAEDIPROTECT

(591) Black, white
 (511)

3 – Sun creams for babies; baby foam baths; baby foam shampoo; baby care products, non-medicated; baby oils; baby lotions; baby creams (non-medicated); baby shampoo; sun protecting creams (cosmetics); sun care preparations (cosmetics); sunscreen preparations; sunscreen sticks; waterproof sunscreens; cosmetic sun blocking lipsticks; sun care preparations for cosmetic purposes; sunscreen lotions for cosmetic purposes; sun protectors for lips (cosmetics); sun blocking preparations (cosmetic products for skin tanning); sun care lotions; sunscreen; sunscreen creams; cosmetic sun-protecting preparations.

(260) AM 2022 117641 A
 (800) 1658565
 (151) 2022 02 03
 (891) 2022 02 03
 (731) WSCAD GmbH
 Dieselstr. 4, 85232 Bergkirchen, Germany
 (540)



(591) Black, white
 (531) 27.05.01; 27.05.09; 27.05.10
 (511)

9 – CDs, DVDs and other digital recording media, namely compact discs (ROM, memory, sound, image), USB sticks; computer software, namely computer programs / software (recorded, downloadable), software applications for computers (downloadable), computer-aided design software (CAD); software for computer-aided production (CAM); software for computer-aided technical engineering (CAE).

42 – Design and development of computer software, namely updating of computer software, conversion of computer programs and data, software as a service, rental of computer software / web servers, maintenance of computer software.

(260) AM 2022 117642 A
 (800) 1658595
 (151) 2022 03 04
 (891) 2022 03 04
 (731) KARAVELA, SIA
 Atlantijas iela 15, LV-1015 Riga, Latvia
 (540)



(591) Green, dark green and light green
(531) 03.09.01; 03.09.24; 05.09.19; 27.05.01;
27.05.08; 27.05.17; 29.01.11
(511)
29 – Processed legumes; preserved pulses; snack foods based on legumes.

(260) AM 2022 117643 A
(800) 1658810
(151) 2022 01 25
(891) 2022 01 25
(731) SICPA HOLDING SA
Avenue de Florissant 41, CH-1008 Prilly,
Switzerland

(540)
SICPA HORIZON

(591) Black, white
(511)
9 – Computer software for detecting counterfeits and verifying the authenticity of goods, documents, product packaging, digitally produced images and labels; computer software for organizing and presenting data relating to branded goods, product packaging, product labels, verifying the control chain, identifying and using markers.

35 – Commercial risk assessment services, namely, risk analysis with respect to product supply chains, namely, distribution and supply chains of raw materials and finished products, to combat counterfeiting, misappropriation and alteration of goods; business management consultancy; commercial analysis of revenue lost due to counterfeiting, misappropriation and alteration of goods; data automation and collection services, namely, using proprietary software to assess, analyze and collect data; private investigation services, namely, compiling proof of control chains for the purpose of fighting counterfeiting, misappropriation and alteration of goods.

38 – Providing access to online databases in the field of the authentication and inventory management of goods, such as goods in the pharmaceutical, health, alcohol, consumer goods, industrial, agrochemical, luxury goods and tobacco sectors; transmitting data and information via the Internet concerning the monitoring and inventory management of goods, such as goods in the pharmaceutical, health, alcohol, consumer goods, industrial, agrochemical, luxury goods and tobacco sectors.

42 – Quality control services for certification purposes relating to the authentication of goods in the pharmaceutical, health, alcohol, consumer goods, industrial, agrochemical, luxury goods and tobacco sectors; designing, implementing and managing control chain and authentication programs and excise debt collection services.

45 – Private investigations and related advice linked to counterfeiting, misappropriation of goods, brand degradation and liability claims; legal advisory services, namely, legal advisory services in the fields of authentication and tracking of goods and documents, and brand control and protection, against counterfeiting, alteration and misappropriation of goods and for ensuring the integrity of authentic goods and documents.

(260) AM 2022 117644 A
(800) 1658828
(151) 2022 01 26
(891) 2022 01 26
(731) Trina Solar Co., Ltd
No. 2 Trina Road, Trina PV Park, Xinbei
District, Changzhou, 213031 Jiangsu, China

(540)
OxPV

(591) Black, white
(531) 27.05.01
(511)
1 – Silicon; industrial silicon; silicon for solar batteries; calcium silicate; calcium; titanium dioxide for industrial purposes; titanium oxides; organometallic compounds; industrial chemicals; battery electrolytes; acidulated water for recharging batteries; salts for galvanic cells.

9 – Polycrystalline silicon wafers, chips, solar cells; monocrystalline silicon wafers, chips, solar cells; silicon wafers; inverters [electricity]; alternating current switches [electricity]; junction boxes [electricity]; photocells; accumulators, electric; batteries, electric; solar batteries; photovoltaic cells; crystalline silicon solar cells; lithium ion batteries; fuel cells; solar panels for the production of electricity; solar cell modules.

(260) AM 2022 117645 A
(800) 1658880
(151) 2021 12 16
(891) 2021 12 16
(731) Euro Games Technology Ltd.
4, "Maritsa" Str., "Vranya-Lozen-Triugulnika",
BG-1151 Sofia, Bulgaria

(540)
Gods & Kings Jackpot

(591) Black, white
(511)
9 – Software; computer gaming software; computer software packages; computer operating system software; computer software, recorded; software drivers; virtual reality software; games software; entertainment software for computer games; computer pro-

grams for network management; operating computer software for main frame computers; monitors (computer hardware); computer hardware; apparatus for recording images; monitors (computer programs); computer game programs; computer programs for recorded games; apparatus for recording, transmission or reproduction of sound or images; communications servers [computer hardware]; electronic components for gambling machines; computer application software featuring games and gaming; computer software for the administration of on-line games and gaming; computer hardware for games and gaming; hardware and software for gambling, gambling machines, gambling games on the Internet and via telecommunication network.

28 – Gaming machines for gambling; chips for gambling; mah-jong; arcade games; gambling machines operating with coins, notes and cards; games; electronic games; parlor games; gaming chips; gaming tables; slot machines [gaming machines]; LCD game machines; slot machines and gaming devices; coin-operated amusement machines; roulette chips; poker chips; chips and dice [gaming equipment]; gaming equipment for casinos; roulette tables; gaming roulette wheels; casino games; gambling machines and amusement machines, automatic and coin-operated; coin-operated amusement machines and/or electronic coin-operated amusement machines with or without the possibility of gain; boxes for coin-operated machines, slot machines and gaming machines; electronic or electrotechnical amusement machines and apparatus, gaming machines, coin-operated entertainment machines; housings for coin-operated machines, gaming equipment, gaming machines, machines for gambling; electropneumatic and electrical gambling machines (slot machines).

41 – Gambling; entertainment services related to gambling; gaming services for entertainment purposes; casino, gaming and gambling services; training in the development of software systems; provision of gaming equipment for gambling halls; providing casino equipment [gambling]; gaming machine entertainment services; providing casino facilities [gambling]; gaming hall services; amusement arcade services; games equipment rental; rental of gaming machines; providing amusement arcade services; rental of gaming machines with images of fruits; editing or recording of sounds and images; sound recording and video entertainment services; hire of sound reproducing apparatus; provision of gaming equipment for casinos; providing of casino facilities; online gambling services; casino, gaming and gambling services; provision of gaming facilities, gaming hall facilities, Internet casinos and online gambling services.

(260) AM 2022 117646 A
 (800) 1112338
 (151) 2012 01 20
 (891) 2022 04 11
 (731) ZF Friedrichshafen AG
 Löwentaler Str. 20, 88046 Friedrichshafen,
 Germany

(540)
 LIFEGUARD
 (591) Black, white
 (511)
 4 – Industrial oils and greases; lubricants.

(260) AM 2022 117647 A
 (800) 1599908
 (151) 2021 05 12
 (891) 2022 04 13
 (731) ZHEJIANG GEELY HOLDING GROUP CO.,
 LTD.
 1760 Jiangling Road, Binjiang District,
 Hangzhou, Zhejiang, China

(540)



(591) Black, white
 (531) 24.15.01; 26.03.23; 26.13.25
 (511)

12 – Electric vehicles; vehicles for locomotion by land, air, water or rail; anti-theft devices for automobiles; motorcycles; cars; automobile chassis; two-wheeled trolleys; tyres for vehicle wheels; brakes for vehicles; safety belts for vehicle seats.

37 – Providing information relating to repairs; construction; machinery installation, maintenance and repair; interference suppression in electrical apparatus; fuelling of vehicles; motor vehicle maintenance and repair; vehicle maintenance; retreading of tyres; repair of rubber tires; installation and maintenance of entertainment or sports apparatus.

(260) AM 2022 117680 A
 (800) 1659202
 (151) 2022 01 24
 (891) 2022 01 24
 (731) Amgen Inc.
 One Amgen Center Drive, Trademark
 Operations MS 28-5-A, Thousand Oaks CA
 91320-1799, USA

(540)



(591) Black, white

(531) 26.03.01; 26.11.21; 27.05.01

(511)

5 – Pharmaceutical preparations for the treatment of respiratory diseases and disorders, pulmonary diseases and disorders, cardiovascular diseases and disorders, inflammation, inflammatory diseases and disorders, autoimmune diseases and disorders, cancer, oncological diseases and disorders, hematological diseases and disorders, tumorous diseases, neurological diseases and disorders and metabolic diseases and disorders.

(260) AM 2022 117681 A

(800) 1659209

(151) 2021 10 01

(891) 2021 10 01

(731) TEQBALL HOLDING S.A.R.L.

44, avenue John F. Kennedy, L-1855
Luxembourg, Luxembourg

(540)

TEQBALL

(591) Black, white

(511)

45 – Consultancy relating to copyright management; consultancy relating to industrial property; consultancy relating to industrial property rights; consultancy relating to intellectual property management; consultancy relating to the licensing of intellectual property; consultancy relating to the licensing of computer software; consultancy relating to the registration of domain names; copyright licensing agency services; domain name registration services, namely, conducting domain name searches for the purpose of providing legal advice on domain name registration; film, television and video licensing [legal services]; intellectual property consultancy services for inventors; intellectual property consultancy; intellectual property consultancy services for non-profit organizations; intellectual property consultancy services for universities and research institutions; Internet-based dating and social introduction services; Internet-based dating, match-making and personal introduction services; Internet-based matchmaking services; Internet-based personal introduction services; Internet-based social introduction services; Internet-based social networking, introduction, and dating services; Internet-based social networking services; legal services in the nature of trademark monitoring; legal services relating to the exploitation of broadcasting rights; legal services relating to the exploitation of copyright for printed matter; legal services relating to the exploitation of film copy-

right; legal services relating to the exploitation of intellectual property rights; legal services relating to the exploitation of patents; legal services relating to the management, control and granting of license rights; legal services relating to the negotiation and drafting of contracts relating to intellectual property rights; licensing of advertising slogans and cartoon characters [legal services]; licensing of computer programs [legal services]; licensing of computer software and industrial property rights [legal services]; licensing of computer software [legal services]; licensing of databases [legal services]; licensing of franchise concepts [legal services]; licensing of industrial property rights and copyright [legal services]; licensing of printed matter [legal services]; licensing of radio and television programs [legal services]; licensing of registered designs [legal services]; licensing of research and development [legal services]; licensing of rights relating to films [legal services]; licensing of rights relating to television productions [legal services]; licensing of rights relating to television, video and radio programs, productions and formats [legal services]; licensing of rights relating to the use of photographs [legal services]; licensing of rights relating to video productions [legal services]; licensing of rights to films, television and video productions [legal services]; licensing of technology [legal services]; licensing of trademarks [legal services]; licensing services; licensing services relating to the manufacture of goods [legal services]; lobbying services, other than for commercial purposes; management of industrial property rights and copyright; management of industrial property rights and copyright for others; monitoring intellectual property rights for legal advisory purposes; organization of political meetings; organization of religious meetings; professional legal consultations relating to franchising; providing clothing to underprivileged persons for charitable purposes; providing clothing to needy persons [charitable services]; providing clothing to needy children for charitable purposes; providing information via interactive on-line web sites in the field of dating and to facilitate introduction of individuals and development of relationships and friendships; providing shoes to needy children for charitable purposes; providing shoes to needy persons [charitable services]; providing shoes to underprivileged persons for charitable purposes; trademark monitoring [legal services]; trademark agent services.

(260) AM 2022 117682 A

(800) 1659211

(151) 2022 01 14

(891) 2022 01 14

(731) Honor Device Co., Ltd.

Suite 3401, Unit A, Building 6, Shum Yip
Sky Park, No. 8089, Hongli West Road,
Xiangmihu Street, Futian District, Shenzhen,
518040 Guangdong, China

(540)
HONOR AI Space

(591) Black, white

(531) 27.05.01

(511)

9 – All-in-one personal computer TVs; personal digital assistants [PDAs]; interactive touch screen terminals; laptop computers; downloadable software applications for mobile phones; computer software applications, downloadable; computer programs, downloadable; LCD large-screen displays; computer software platforms, recorded or downloadable; computer programs, recorded; tablet computers; stands adapted for tablet computers; hand-held electronic dictionaries; smart rings (data processing apparatus); smartwatches; smartglasses; liquid crystal display screens; wearable computers; notebook computers; video printers; digital color printers; flexible flat panel displays for computers; integrated circuit cards [smart cards]; holders for mobile phones; selfie sticks for use with smartphones; smartphones; protective films adapted for smartphones; cases for smartphones; wearable activity trackers; network communication devices; network routers; wrist mounted smartphones; telecommunication apparatus in the form of jewellery; portable media players; headphones; virtual reality headsets; security surveillance robots; cabinets for loudspeakers; camcorders; digital photo frames; set-top boxes; liquid crystal display [LCD] televisions; television apparatus; wearable video display monitors; earphones; car video recorders; video monitors; car televisions; microphones; cameras [photography]; selfie lenses; USB cables; USB cables for cell phones; materials for electricity mains [wires, cables]; electronic chips; video screens; touch screens; integrated circuits; humanoid robots with artificial intelligence for use in scientific research.

(260) AM 2022 117683 A

(800) 1659228

(151) 2021 12 15

(891) 2021 12 15

(731) Euro Games Technology Ltd.

4, "Maritsa" Str., "Vranya-Lozen-Triugulnika",
 BG-1151 Sofia, Bulgaria

(540)



(591) Red, green, yellow, black, brown, orange and pink

(531) 27.05.01; 27.05.03; 27.05.09; 27.05.10;
 27.07.01; 27.07.03; 27.07.11; 29.01.15

(511)

9 – Software; computer gaming software; computer software packages; computer operating system soft-

ware; computer software, recorded; software drivers; virtual reality software; games software; entertainment software for computer games; computer programs for network management; operating computer software for main frame computers; monitors (computer hardware); computer hardware; apparatus for recording images; monitors (computer programs); computer game programs; computer programs for recorded games; apparatus for recording, transmission or reproduction of sound or images; communications servers [computer hardware]; electronic components for gambling machines; computer application software featuring games and gaming; computer software for the administration of on-line games and gaming; computer hardware for games and gaming; hardware and software for gambling, gambling machines, gambling games on the internet and via telecommunication network.

28 – Gaming machines for gambling; chips for gambling; mah-jong; arcade games; gambling machines operating with coins, notes and cards; games; electronic games; parlor games; gaming chips; gaming tables; slot machines [gaming machines]; LCD game machines; slot machines and gaming devices; coin-operated amusement machines; roulette chips; poker chips; chips and dice [gaming equipment]; gaming equipment for casinos; roulette tables; gaming roulette wheels; casino games; gambling machines and amusement machines, automatic and coin-operated; coin-operated amusement machines and/or electronic coin-operated amusement machines with or without the possibility of gain; boxes for coin-operated machines, slot machines and gaming machines; electronic or electrotechnical amusement machines and apparatus, gaming machines, coin-operated entertainment machines; housings for coin-operated machines, gaming equipment, gaming machines, machines for gambling; electropneumatic and electrical gambling machines (slot machines).

41 – Gambling; entertainment services related to gambling; gaming services for entertainment purposes; casino, gaming and gambling services; training in the development of software systems; provision of gaming equipment for gambling halls; providing casino equipment [gambling]; gaming machine entertainment services; providing casino facilities [gambling]; gaming hall services; amusement arcade services; games equipment rental; rental of gaming machines; providing amusement arcade services; rental of gaming machines with images of fruits; editing or recording of sounds and images; sound recording and video entertainment services; hire of sound reproducing apparatus; provision of gaming equipment for casinos; providing of casino facilities; online gambling services; casino, gaming and gambling services; provision of gaming facilities, gaming hall facilities, Internet casinos and online gambling services.

(260) AM 2022 117690 A
 (800) 1659478
 (151) 2022 03 15
 (891) 2022 03 15
 (731) PEPCO Poland Sp. z o.o.
 Strzeszyńska 73A, PL-60-479 Poznań,
 Poland

(540)

BOABU

(591) Black, white
 (511)
 28 – Bubble making wand and solution sets; soap bubbles [toys]; soap bubble dispenser toys; toy swords, pistols, fans for blowing bubbles.

(260) AM 2022 117691 A
 (800) 1659503
 (151) 2021 10 01
 (891) 2021 10 01
 (731) TEQBALL HOLDING S.A.R.L.
 44, avenue John F. Kennedy, L-1855
 Luxembourg, Luxembourg

(540)

TEQ

(591) Black, white
 (511)
 25 – Ankle pants; ankle socks; arm warmers [clothing]; articles of clothing for human beings; athletic footwear for runners; athletic footwear for soccer; athletic pants; athletic shirts; athletic shoes; athletic shorts; athletic skirts; athletic tights; athletic tops and bottoms for runners; athletic tops and bottoms for yoga; athletic uniforms; bags specially adapted for football shoes; baseball caps; beach hats; beanies; belts for clothing; belts made from imitation leather; belts made of cloth; belts made of cloth [clothing]; belts made of fabric; belts made of leather; belts made of textile; bomber jackets; boots for gymnastics; camp shirts; canvas shoes; caps being headwear; clothing, footwear and headwear for human beings; clothing, footwear, headgear; clothing for children; clothing for boys; clothing for girls; clothing for gymnastics; clothing for men; clothing for men, women and children; clothing for sports; clothing for women; clothing of imitations of leather; clothing of leather or imitations of leather; coats for men; coats for women; coats made of cotton; collared shirts; crop leggings; crop tops; dresses; dresses for children; dresses for girls; dresses for women; dress pants; dress shoes; dress shirts; flat shoes; footwear for adults; footwear for children; footwear for men; footwear for men and women; footwear for women; hooded sweatshirts; hooded pullovers; hooded tops; hoods [clothing]; leather belts [clothing]; leisure footwear; leisure shoes; leisure wear; linen clothing; men's socks; pocket squares; printed T-shirts; raincoats; rain ponchos; replica soccer shorts; replica soccer socks; replica soccer shirts, shorts and

socks; replica soccer shirts; running shoes; running suits; shell jackets; shirts for women; shirts for wear with suits; shirts for men; shirts for children; shirts for adults; shirts [business wear]; shirts; shoes; shoes for men; shoes for children; shoes for women; shoes for adults; shorts; shorts for men; shorts for children; shorts for adults; short sets [clothing]; shorts for women; skull caps; soccer shirts; soccer shoe bags; soccer shorts; soccer socks; socks; sport coats; sports bras; sports caps; sport shirts; sports jackets; sports jerseys; sports shirts; sports shoes; sports socks; sports vests; strapless bras; stretch pants; sweaters; sweaters for adults; sweaters for children; sweaters for men; sweaters for women; sweatpants; sweatpants for adults; sweatpants for children; sweatpants for men; sweatpants for women; sweatshirts; sweat shorts; sweatsocks; tennis clothing; tennis dresses; tennis shirts; tennis shoes; tennis shorts; tennis skirts; tennis socks; tennis suits; tennis sweatbands; tennis sweaters; tennis tops; textile belts [clothing]; thermal clothing; tops [clothing]; tops for adults; tops for children; tops for men; tops for women; toques; track jackets; track shoes; tracksuits; tracksuit tops; training shoes; T-shirts with designer logos; T-shirts with logos; underpants; underwear; volleyball jerseys; volleyball shoes; warm-up jackets; warm-up pants; warm-up tops; waterproof clothing; waterproof jackets; waterproof pants [trousers]; weatherproof jackets; weatherproof clothing; windproof clothing; wind-resistant jackets; women's underwear; women's socks.

28 – Amusement and game apparatus adapted for use with an external display screen or monitor; amusement apparatus adapted for use with an external display screen or monitor; amusement apparatus for use in arcades; amusement apparatus for use with a television screen; amusement game machines; amusement machines, automatic and coin-operated; apparatus for consumer games adapted for use with an external display screen or monitor; apparatus for electronic games adapted for use with an external display screen or monitor; apparatus for electronic games other than those adapted for use with an external display screen or monitor; apparatus for games; apparatus for games other than those adapted for use with an external display screen or monitor; arcade game machines; arcade video game machines; bags adapted for use with sporting equipment; bags specially adapted for sports equipment; balls for games; balls for playing paddleball; balls for playing platform tennis; balls for racket sports; balls for sports; computerized video game tables for gaming purposes; computerized video table games for gaming purposes; controllers for game consoles; dreidels; educational toys; electronic and electromechanical gaming tables with video output; electronic educational game machines for children; electronic games apparatus; electronic games consoles adapted for use with an external display screen or monitor; electronic hand-held game units; electronic targets; electronic targets for games and sports; electro-

nic toys; equipment for playing outdoor games; exercise equipment; exercise equipment, other than for medical rehabilitative purposes; exercise equipment, other than for physical therapy purposes; foosball tables; game apparatus adapted for use with an external display screen or monitor; game consoles; game machines and apparatus; games; games and playthings; games apparatus adapted for use with television receivers; games, toys and playthings; hand-held apparatus for electronic games; hand-held electronic games; hand-held electronic games adapted for use with television receivers only; hand-held electronic game units adapted for use with an external display screen or monitor; hand-held electronic video games; hand-held game consoles; hand-held games with liquid crystal displays; hand-held joystick units for playing video games; hand-held units for playing electronic games; hand-held units for playing electronic games for use with an external display screen or monitor; hand-held units for playing electronic games, other than those adapted for use with an external display screen or monitor; hand-held units for playing video games; hand-held units for playing video games, other than those adapted for use with an external display screen or monitor; hand-held video game apparatus; hand-held video game consoles; interactive remote control units for video games; machines and apparatus for physical exercise; machines for physical exercises; motion controllers for computer and video games; nets for soccer goals; outdoor play equipment; outdoor toys; paddles for playing paddleball; paddles for playing platform tennis; physical exercise apparatus, other than for medical purposes; platform tennis nets; pocket-sized apparatus for playing video games; portable games and toys incorporating telecommunication functions; portable games incorporating telecommunication functions; portable games with liquid crystal displays; portable toys incorporating telecommunication functions; soccer balls; soccer goals; sporting articles; sports equipment; stand-alone video game machines; tables for table football; table football tables; table tennis rackets; table tennis nets; table tennis balls; tables for table tennis; target games; toys incorporating telecommunication functions; video game apparatus; video game consoles; video game consoles for use with an external display screen or monitor; video game machines; video game machines for use with an external display screen or monitor; video game machines for use with televisions; video games apparatus adapted for use with an external display screen or monitor; video output game machines for use with an external display screen or monitor; video output game machines for use with televisions; volleyball; gaming headsets specially adapted for use in playing video games.

41 – Adult education; adult training; advanced training; advisory services relating to training; amusement arcade services; amusement center services; animation production services; arranging and conducting

of athletic competitions; arranging and conducting of business conferences; arranging and conducting of classes; arranging and conducting of competitions [education or entertainment]; arranging and conducting of conferences; arranging and conducting of colloquiums, conferences, congresses, seminars, symposiums and training workshops; arranging and conducting of colloquiums, conferences and congresses; arranging and conducting of colloquiums; arranging and conducting of conferences and congresses; arranging and conducting of conferences and exhibitions for cultural or educational purposes; arranging and conducting of conferences and seminars; arranging and conducting of conferences, congresses and symposiums; arranging and conducting of conferences, congresses, concerts, symposiums, seminars, training courses, classes and lectures; arranging and conducting of conferences, congresses, seminars and training workshops; arranging and conducting of conferences, congresses, seminars, symposiums, training courses, classes and lectures; arranging and conducting of conferences, congresses, symposiums and seminars; arranging and conducting of conferences, conventions and exhibitions for cultural or educational purposes; arranging and conducting of conferences, conventions, educational exhibitions, classes, lectures, seminars and training workshops; arranging and conducting of conferences, seminars and symposiums; arranging and conducting of congresses; arranging and conducting of conventions; arranging and conducting of cultural activities; arranging and conducting of cultural events; arranging and conducting of educational conferences; arranging and conducting of educational courses; arranging and conducting of educational events; arranging and conducting of educational seminars; arranging and conducting of entertainment activities; arranging and conducting of entertainment events; arranging and conducting of entertainment, sporting and cultural activities; arranging and conducting of exhibitions for entertainment purposes; arranging and conducting of fitness classes; arranging and conducting of games; arranging and conducting of in-person educational forums; arranging and conducting of lectures; arranging and conducting of live entertainment events; arranging and conducting of meetings in the field of education; arranging and conducting of meetings in the field of entertainment; arranging and conducting of seminars; arranging and conducting of seminars and training workshops; arranging and conducting of seminars, conferences and exhibitions for cultural or educational purposes; arranging and conducting of seminars, conferences, training courses and further training; arranging and conducting of seminars, congresses, conferences and symposiums; arranging and conducting of seminars, workshops [education], congresses, colloquia, distance learning courses and exhibitions for cultural purposes; arranging and conducting of soccer training programs; arranging and conducting of sporting and cultural events; arranging

and conducting of sporting events; arranging and conducting of sports competitions; arranging and conducting of sports events; arranging and conducting of symposiums; arranging and conducting of training courses; arranging and conducting of training seminars; arranging and conducting of tutorials; arranging and conducting of workshops and seminars; arranging and conducting of workshops [training]; arranging and conducting of workshops, tutorials, seminars and conferences; arranging and conducting of youth soccer training programs; arranging and conducting online workshops in the field of health; arranging and conducting online workshops in the field of wellness; arranging and conducting workshops in weight control; arranging award ceremonies and gala evenings for entertainment purposes; arranging award ceremonies for major corporations and individuals who have made significant charitable contributions; arranging, conducting and organization of colloquiums; arranging, conducting and organization of conferences; arranging, conducting and organization of conferences, congresses, colloquiums, workshops [training], seminars and symposiums; arranging, conducting and organization of congresses; arranging, conducting and organization of seminars; arranging, conducting and organization of symposiums; arranging, conducting and organization of training workshops; arranging gala evenings for entertainment purposes; arranging of classes; arranging of colloquiums; arranging of competitions for education or entertainment; arranging of competitions via the Internet; arranging of conferences; arranging of congresses; arranging of contests; arranging of conventions; arranging of cultural and sporting events; arranging of cultural events; arranging of educational conferences; arranging of educational courses; arranging of educational events; arranging of educational seminars; arranging of entertainment events; arranging of entertainment shows; arranging of exhibitions, congresses, seminars and conferences for cultural and entertainment purposes; arranging of exhibitions for cultural or educational purposes; arranging of exhibitions for training purposes; arranging of exhibitions, seminars and conferences; arranging of film events, live musical events, and cultural and sporting events; arranging of film events, musical events, cultural and sporting events and live entertainment events; arranging of games and competitions via the Internet; arranging of in-person educational forums; arranging of live entertainment events; arranging of seminars; arranging of seminars and conferences; arranging of soccer games; arranging of sports competitions; arranging of sports competitions to needy children for charitable purposes; arranging of sports competitions to underprivileged persons for charitable purposes; arranging of sports training to needy children for charitable purposes; arranging of sports training to underprivileged persons for charitable purposes; arranging of symposiums; arranging

of symposiums and training workshops; arranging of training courses; arranging of training courses in teaching institutes; arranging of training seminars; arranging of workshops and seminars; arranging professional workshop and training courses; audio and video editing services; audio and video recording services; audio entertainment services; audio, film, video and television recording services; betting services; body awareness instruction; business education; business training; business training consultancy; club services [entertainment or education]; club services in the nature of entertainment; coaching [education and training]; coaching in the field of sports; coaching [training]; computer-based training; computer-based training courses; computer education training services; conducting entertainment events, cultural events, live sports events, educational events, and entertainment and cultural activities; conducting exercise classes; conducting fitness classes; conducting of business conferences; conducting of classes; conducting of colloquiums; conducting of competitions on the Internet; conducting of conferences; conducting of congresses; conducting of conventions; conducting of cultural activities; conducting of cultural events; conducting of distance learning courses; conducting of educational conferences; conducting of educational courses; conducting of educational events; conducting of educational seminars; conducting of entertainment activities; conducting of entertainment events; conducting of exhibitions in the field of entertainment; conducting of instructional, educational and training courses for young people and adults; conducting of live entertainment events; conducting of seminars; conducting of soccer games; conducting of sports competitions; conducting of sports events; conducting of symposiums; conducting of training courses; conducting of training courses in the field of technology and innovation; conducting of training seminars; conducting of training workshops; conducting of workshops and seminars; conducting physical fitness conditioning classes; consultancy and information services relating to arranging, conducting and organization of colloquiums; consultancy and information services relating to arranging, conducting and organization of conferences; consultancy and information services relating to arranging, conducting and organization of congresses; consultancy and information services relating to arranging, conducting and organization of seminars; consultancy and information services relating to arranging, conducting and organization of symposiums; consultancy and information services relating to arranging, conducting and organization of training workshops; consultancy relating to arranging and conducting of colloquiums; consultancy relating to arranging and conducting of conferences; consultancy relating to arranging and conducting of congresses; consultancy relating to arranging and conducting of seminars; consultancy relating to arranging and conducting of symposiums; consultancy relating to arranging and

conducting of training workshops; consultancy relating to education and training; consultancy relating to physical fitness training; consultancy relating to training and further training; consultancy relating to training, further training and education; consultancy services in the field of entertainment; consultancy services in the field of entertainment provided via the Internet; consultancy services relating to training; continuous training services; cultural activities; digital imaging services [editing of images]; digital imaging services [photography]; digital photography; digital video, audio and multimedia entertainment publishing services; distance learning services provided on-line; editing of photographs; editing of printed matter and texts; editing of video recordings; editing of texts; educational and entertainment services provided by an association to its members; educational and instruction services; educational and instruction services relating to arts, crafts, sports or general knowledge; educational and instruction services relating to sport; educational and teaching services; educational and training services relating to games; educational and training services relating to sport; educational consultancy; educational examination; educational services in the nature of coaching; education and entertainment services; education and training in the field of business management; education and training in the field of electronic data processing; education and training services; education information; education in the field of business management; education, teaching and training; education, training and entertainment services; education, training and instructional services in relation to manufacturing and production; electronic games services provided by means of a global communication network; electronic games services provided by means of the Internet; electronic games services provided by means of the Internet or other communication network; entertainer services; entertainment and sporting activities; entertainment by Internet protocol television; entertainment by means of wireless television broadcasts; entertainment information; entertainment in the nature of animated and live action television series; entertainment in the nature of fantasy soccer leagues; entertainment in the nature of fantasy sports leagues; entertainment in the nature of live performances; entertainment in the nature of ongoing television programs; entertainment in the nature of soccer games; entertainment in the nature of sports competitions; entertainment in the nature of sports games; entertainment in the nature of sports tournaments; entertainment in the nature of tennis tournaments; entertainment services; entertainment services in the nature of an ongoing reality-based television programs; entertainment services in the nature of ongoing television programs in the field of sport; entertainment services in the nature of television news shows; entertainment services provided via a global communication network; exercise club services; fan club services in the nature of entertainment; film pro-

duction services; film editing; fitness and exercise club services; fitness club services; game services provided by means of communications by computer terminals or cellular phone; game services provided online from a computer network; game services provided on-line from a computer network for entertainment and further education purposes; game services provided on-line from a computer network or mobile phone network; game services provided via communication networks; game services provided via computer networks and global communication networks; gaming; handicapping for sports events; health and fitness club services; health and fitness training; health and recreational club services; health club services [health and fitness training]; health clubs for physical exercise; health education; information relating to computer gaming entertainment provided on-line from a computer database or a global communication network; information relating to education and entertainment; information relating to education and entertainment provided on-line from a computer database or the Internet; information relating to education or entertainment, provided on-line from a computer database or the Internet or by means of television or radio programs; information relating to education or entertainment provided on-line or via television, broadband and wireless communications; instruction and training services; interactive entertainment services; leisure and recreation services; live entertainment services; officiating at sports contests; on-line entertainment services; on-line game services; organisation of conferences, exhibitions and competitions; organising events being the provision of entertainment, sporting and cultural activities for charitable purposes; organization and arranging of seminars, conferences, training courses and further training; organization and conducting of colloquiums, conferences or congresses; organization and conducting of cultural and recreational activities; organization and presentation of live performances; organization and presentation of shows; organization and presentation of shows, competitions, games, concerts and entertainment events; organization and provision of games and competitions via the Internet; organization of community sports and cultural events; organization of competitions and award ceremonies; organization of competitions [education or entertainment]; organization of competitions for education or entertainment; organization of competitions or other sporting and cultural events for charitable purposes; organization of congresses and conferences for cultural and educational purposes; organization of educational and entertainment events for professionals and executives; organization of educational, entertainment, cultural and sporting competitions; organization of educational, entertainment, sporting and cultural events; organization of educational events; organization of educational shows; organization of electronic game competitions; organization of entertainment events; organization of entertainment

shows; organization of exhibitions, conventions and conferences for cultural or educational purposes; organization of exhibitions for cultural or educational purposes; organization of exhibitions for educational purposes; organization of games; organization of games and competitions; organization of live shows; organization of seminars; organization of shows; organization of soccer competitions; organization of soccer games; organization of sporting and cultural activities; organization of sporting and cultural events; organization of sporting events; organization of sporting events for charitable purposes; organization of sports activities for summer camps; organization of sports competitions; organization of sports events and competitions; organization of sports events in the field of soccer; organization of sports tournaments; organization of tennis tournaments; organization of training; organization of training courses; organization of youth training schemes; organization, production and presentation of events for educational, cultural or entertainment purposes; organization, presentation and production of shows and live performances; organizing and arranging exhibitions for entertainment purposes; organizing and conducting athletic competitions and games; organizing and conducting athletic competitions and games in the field of soccer; organizing and conducting athletic events; organizing and conducting college athletic events; organizing and conducting college sport competitions; organizing and conducting of sporting and cultural events; organizing and conducting sports competitions; organizing of sports tournaments to needy children for charitable purposes; organizing of sports tournaments to underprivileged persons for charitable purposes; party planning [entertainment]; party planning [entertainment] for celebration events; party planning [entertainment] for corporate events; party planning [entertainment] for promotion events in relation to charity fundraisings; party planning [entertainment] for promotion events in relation to non-profit organizations; party planning [entertainment] for promotion events in relation to product launches; party planning [entertainment] for social events; personal coaching [training]; personal fitness training; personal trainer services [fitness training]; photographic reporting; physical education; physical fitness instruction; physical fitness training; physical health education; planning and conducting of parties [entertainment]; post-production editing services in the field of videos and films; practical training [demonstration]; presentation of live entertainment events; presentation of live entertainment performances; presentation of live performances; presentation of live show performances; production and distribution of television programs; production and rental of educational and instructional materials; production of audio and video recordings; production of educational and instructional materials; production of educational materials; production of instructional materials; production of live entertainment; production of live en-

tertainment events; production of radio and television programs for the Internet and other media; production of radio and television programmes; production of shows; production of sound and video recordings; production of sound, music and video recordings; production of television, mobile phone television and radio programs; production of television, mobile television and radio programs; production of television programs; production of television programs for broadcast on cellular phones; production of television programs for broadcast on mobile devices; production of video podcasts; production of video recordings; providing athletic camp services [entertainment or education] to underprivileged persons for charitable purposes; providing athletics camp services [entertainment or education] to needy children for charitable purposes; providing courses of instruction; providing cultural activities to needy children for charitable purposes; providing cultural activities to underprivileged persons for charitable purposes; providing educational courses; providing educational courses, lectures, seminars and youth training schemes; providing educational demonstrations; providing educational entertainment services for children in after-school centers; providing educational information; providing educational materials to needy children for charitable purposes; providing educational materials to underprivileged persons for charitable purposes; providing education in the field of computers rendered through video conferencing; providing entertainment; providing football camp services [entertainment or education] to needy children for charitable purposes; providing football camp services [entertainment or education] to underprivileged persons for charitable purposes; providing holiday camp services [entertainment or education] to needy children for charitable purposes; providing holiday camp services [entertainment or education] to underprivileged persons for charitable purposes; providing information about sporting activities; providing information about exercise and fitness from a web site; providing information about education, training, entertainment, sporting and cultural activities; providing information about sporting and cultural activities; providing information in the field of education; providing information in the field of entertainment; providing information in the field of recreational activities; providing information on-line relating to computer games and computer enhancements for games; providing information relating to physical education via an on-line web site; providing information relating to physical exercises via an on-line web site; providing information relating to physical training via an on-line web site; providing information relating to sporting events; providing information relating to sports; providing information relating to sports and sporting events; providing information relating to training; providing instruction in the field of physical exercise; providing educational manuals and teaching materials in the field of well-

ness; providing of continuous training courses; providing of entertainment activities to needy children for charitable purposes; providing of entertainment activities to underprivileged persons for charitable purposes; providing of entertainment events to needy children for charitable purposes; providing of entertainment events to underprivileged persons for charitable purposes; providing of training; providing of training and education; providing of training and further training; providing of training via a global computer network; providing on-line computer games; providing on-line courses of instruction; providing online educational classes via a live video chat; providing on-line entertainment in the nature of fantasy sports leagues; providing on-line entertainment in the nature of game tournaments; providing on-line entertainment in the nature of game tournaments, fantasy sports leagues and game shows; providing on-line information about education, training, entertainment, sporting and cultural activities; providing on-line information in the field of computer games entertainment; providing on-line information in the field of education; providing on-line information in the field of training; providing on-line information in the field of entertainment; providing on-line information relating to entertainment or education; providing on-line instructional videos, not downloadable; providing on-line training; providing on-line training seminars; providing on-line tutorials; providing online video games [entertainment services]; providing online videos, not downloadable; providing recreational camp services [entertainment or education] to needy children for charitable purposes; providing recreational camp services [entertainment or education] to underprivileged persons for charitable purposes; providing recreation facilities; providing recreation facilities and services; providing soccer camp services [entertainment or education] to needy children for charitable purposes; providing soccer camp services [entertainment or education] to underprivileged persons for charitable purposes; providing sporting activities to needy children for charitable purposes; providing sporting activities to underprivileged persons for charitable purposes; providing sports camp services [entertainment or education] to needy children for charitable purposes; providing sports camp services [entertainment or education] to underprivileged persons for charitable purposes; providing sports facilities; providing sports facilities to needy children for charitable purposes; providing sports facilities to underprivileged persons for charitable purposes; providing sports goods to underprivileged children in the nature of sports activities [charitable services]; providing sports goods to underprivileged children in the nature of sports activities, for charitable purposes; providing sports information from a web site; providing sports training facilities; providing tennis camp services [entertainment or education] to needy children for charitable purposes; providing tennis camp services [entertainment or education]

on] to underprivileged persons for charitable purposes; providing tennis court facilities; providing tennis facilities; providing toys to underprivileged children in the nature of educational events, for charitable purposes; providing toys to underprivileged children in the nature of educational events [charitable services]; providing volleyball camp services [entertainment or education] to needy children for charitable purposes; providing volleyball camp services [entertainment or education] to underprivileged persons for charitable purposes; providing workshops in weight control; provision of non-downloadable games on the Internet; provision of training courses; provision of training programs; publication of educational and training guides; publication of educational materials; publication of manuals; publication of multimedia material online; publication of technical regulations; publication of training manuals; recreational services; recreation information; rental of sports equipment, except vehicles; rental of sports facilities; rental of sports grounds; rental of tennis equipment; rental of video games; soccer camp services; soccer instruction; sport camp services; sporting activities; sporting and cultural activities; sports club services; sports coaching; sports instruction; sports officiating; sports refereeing; sports refereeing and officiating; sports training; teacher training services; teaching; teaching and training services in the fields of business, industry and information technology; training and further training for personnel, team and organizational development; training services in the nature of coaching; video editing services; video editing services for events; videography services; video mastering services; video recording services; virtual reality game services provided online from a computer network.

- (260) AM 2022 117766 A
- (800) 1660586
- (151) 2021 12 17
- (891) 2021 12 17
- (731) Firsov Oleksandr Oleksiiovych
st. O. Myshuhy, 3A, apt. 7, Lviv 79034,
Ukraine;
Zadko Oleksandr Oleksandrovych
st. O. Myshuhy, 3A, apt. 7, Lviv 79034,
Ukraine
- (540)



(591) Red, black, white and gray

(531) 02.01.11; 09.07.19; 26.04.14; 26.04.18;
27.05.10; 29.01.14

(526) KebabChef men's food

(511)

43 – Services for providing food and drink; bar services; café services; cafeteria services; canteen services; decorating of food; food and drink catering; food sculpting; information and advice in relation to the preparation of meals; personal chef services; rental of chairs, tables, table linen, glassware; rental of cooking apparatus; rental of drinking water dispensers; rental of meeting rooms; restaurant services; self-service restaurant services; snack-bar services.

(260) AM 2022 118183 A

(800) 1666281

(151) 2022 02 03

(891) 2022 02 03

(731) Bretz Wohnträume GmbH

Alexander-Bretz-Str. 2, 55457 Gensingen,
Germany

(540)

Bretz

(591) Black, white

(511)

20 – Furniture and non-metallic furniture fittings being individual pieces and integrated units, in particular upholstered furniture such as seats and reclining furniture, and parts and fittings therefor; mirrors, picture frames; cushions for upholstered furniture; bedsteads; mattresses; fittings, namely furniture, bed and door fittings (non-metallic).

27 – Carpets, rugs, mats and matting, linoleum and other materials for covering existing floors.

35 – Retail trade services; retail services provided by department stores.

**საერთაშორისო სასაქონლო ნიშნები,
რომლებსაც მიენიჭა დაცვა საქართველოში**

(260) AM 2022 110103 A
(800) 967714
(151) 2008 05 09
(181) 2028 05 09
(891) 2020 09 22
(511) 05, 29, 30, 32

(891) 2021 09 21
(511) 03, 05

(260) AM 2022 113564 A
(800) 1597374
(151) 2020 10 26
(181) 2030 10 26
(891) 2020 10 26
(511) 01, 04, 06, 07, 09, 11, 12, 20

(260) AM 2023 115782 A
(800) 1632931
(151) 2021 09 21
(181) 2031 09 21
(891) 2021 09 21
(511) 03, 05

(260) AM 2022 115487 A
(800) 1627489
(151) 2021 09 03
(181) 2031 09 03
(891) 2021 09 03
(511) 42, 44

(260) AM 2023 115783 A
(800) 1632982
(151) 2021 11 11
(181) 2031 11 11
(891) 2021 11 11
(511) 03

(260) AM 2022 115548 A
(800) 1627834
(151) 2021 05 26
(181) 2031 05 26
(891) 2021 05 26
(511) 18, 21, 25, 35

(260) AM 2023 115784 A
(800) 1632986
(151) 2021 10 28
(181) 2031 10 28
(891) 2021 10 28
(511) 20

(260) AM 2022 115616 A
(800) 1629149
(151) 2021 04 13
(181) 2031 04 13
(891) 2021 04 13
(511) 01, 02, 03, 04, 05, 07, 08, 09, 11, 14, 15, 16, 18,
20, 21, 24, 26, 27, 28, 31, 35, 36

(260) AM 2023 115785 A
(800) 1633000
(151) 2021 06 08
(181) 2031 06 08
(891) 2021 06 08
(511) 30

(260) AM 2023 115733 A
(800) 1632238
(151) 2021 09 14
(181) 2031 09 14
(891) 2021 09 14
(511) 09, 35, 37

(260) AM 2023 115786 A
(800) 1633009
(151) 2021 06 22
(181) 2031 06 22
(891) 2021 06 22
(511) 01, 03, 05

(260) AM 2023 115781 A
(800) 1632930
(151) 2021 09 21
(181) 2031 09 21

(260) AM 2023 115787 A
(800) 1633029
(151) 2021 07 01
(181) 2031 07 01
(891) 2021 07 01
(511) 30

(260) AM 2023 115788 A
(800) 1633153
(151) 2021 11 08
(181) 2031 11 08
(891) 2021 11 08
(511) 09

(260) AM 2023 115789 A
(800) 1633183
(151) 2021 09 14
(181) 2031 09 14
(891) 2021 09 14
(511) 39

(260) AM 2023 115790 A
(800) 1633204
(151) 2021 11 17
(181) 2031 11 17
(891) 2021 11 17
(511) 19

(260) AM 2022 115820 A
(800) 1179730
(151) 2013 06 03
(181) 2023 06 03
(891) 2021 11 11
(511) 12, 35

(260) AM 2023 115821 A
(800) 1202942
(151) 2014 01 14
(181) 2024 01 14
(891) 2021 11 26
(511) 11

(260) AM 2023 115822 A
(800) 1211342
(151) 2014 01 14
(181) 2024 01 14
(891) 2021 11 26
(511) 11

(260) AM 2023 115823 A
(800) 1217941
(151) 2014 03 31
(181) 2024 03 31
(891) 2021 11 26
(511) 09, 15

(260) AM 2023 115826 A
(800) 1301788
(151) 2016 02 26
(181) 2026 02 26
(891) 2021 11 30
(511) 11, 37

(260) AM 2023 115827 A
(800) 1305115
(151) 2016 05 02
(181) 2026 05 02
(891) 2021 11 12
(511) 18

(260) AM 2023 115828 A
(800) 1365845
(151) 2017 05 09
(181) 2027 05 09
(891) 2021 11 12
(511) 28

(260) AM 2023 115829 A
(800) 1414745
(151) 2018 04 16
(181) 2028 04 16
(891) 2021 11 26
(511) 09, 15

(260) AM 2023 115830 A
(800) 1445075
(151) 2018 10 30
(181) 2028 10 30
(891) 2021 12 02
(511) 31

(260) AM 2023 115834 A
(800) 1524794
(151) 2020 02 21
(181) 2030 02 21
(891) 2021 11 11
(511) 12, 28

(260) AM 2023 115904 A
(800) 1634014
(151) 2021 08 19
(181) 2031 08 19
(891) 2021 08 19
(511) 03, 05

(260) AM 2023 115905 A
 (800) 1634019
 (151) 2021 08 19
 (181) 2031 08 19
 (891) 2021 08 19
 (511) 03, 05

(260) AM 2023 115913 A
 (800) 1634141
 (151) 2021 11 04
 (181) 2031 11 04
 (891) 2021 11 04
 (511) 30

(260) AM 2023 115906 A
 (800) 1634020
 (151) 2021 08 19
 (181) 2031 08 19
 (891) 2021 08 19
 (511) 03, 05

(260) AM 2023 115914 A
 (800) 1634170
 (151) 2021 10 19
 (181) 2031 10 19
 (891) 2021 10 19
 (511) 12, 37

(260) AM 2023 115907 A
 (800) 1634022
 (151) 2021 08 12
 (181) 2031 08 12
 (891) 2021 08 12
 (511) 03, 05

(260) AM 2023 115916 A
 (800) 1634308
 (151) 2021 08 17
 (181) 2031 08 17
 (891) 2021 08 17
 (511) 16, 25, 28, 35, 41

(260) AM 2023 115908 A
 (800) 1634047
 (151) 2021 11 03
 (181) 2031 11 03
 (891) 2021 11 03
 (511) 05

(260) AM 2023 115917 A
 (800) 1634344
 (151) 2021 08 20
 (181) 2031 08 20
 (891) 2021 08 20
 (511) 06, 07, 08, 09, 11, 16, 17, 19, 22, 35

(260) AM 2023 115909 A
 (800) 1634058
 (151) 2021 11 09
 (181) 2031 11 09
 (891) 2021 11 09
 (511) 03

(260) AM 2023 115918 A
 (800) 1634440
 (151) 2021 10 25
 (181) 2031 10 25
 (891) 2021 10 25
 (511) 05, 10

(260) AM 2023 115911 A
 (800) 1634080
 (151) 2021 10 19
 (181) 2031 10 19
 (891) 2021 10 19
 (511) 12, 37

(260) AM 2023 115919 A
 (800) 1634446
 (151) 2021 10 29
 (181) 2031 10 29
 (891) 2021 10 29
 (511) 05, 10

(260) AM 2023 115912 A
 (800) 1634099
 (151) 2021 08 03
 (181) 2031 08 03
 (891) 2021 08 03
 (511) 32, 33

(260) AM 2023 115920 A
 (800) 1634447
 (151) 2021 10 29
 (181) 2031 10 29
 (891) 2021 10 29
 (511) 05, 10

(260) AM 2023 115921 A
(800) 1634467
(151) 2021 11 10
(181) 2031 11 10
(891) 2021 11 10
(511) 03

(260) AM 2023 115955 A
(800) 1635203
(151) 2021 10 15
(181) 2031 10 19
(891) 2021 10 15
(511) 20

(260) AM 2023 115922 A
(800) 1634508
(151) 2021 11 01
(181) 2031 11 01
(891) 2021 11 01
(511) 36

(260) AM 2023 115957 A
(800) 1635267
(151) 2021 07 20
(181) 2031 07 20
(891) 2021 07 20
(511) 07, 09, 12, 37, 42

(260) AM 2023 115923 A
(800) 1634546
(151) 2021 10 18
(181) 2031 10 18
(891) 2021 10 18
(511) 18, 25

(260) AM 2023 115958 A
(800) 1635375
(151) 2021 11 02
(181) 2031 11 02
(891) 2021 11 02
(511) 29

(260) AM 2023 115948 A
(800) 1635142
(151) 2021 11 19
(181) 2031 11 19
(891) 2021 11 19
(511) 03

(260) AM 2023 115959 A
(800) 1635376
(151) 2021 11 12
(181) 2031 11 12
(891) 2021 11 12
(511) 29, 30, 39, 43

(260) AM 2023 115950 A
(800) 1635155
(151) 2021 10 14
(181) 2031 10 14
(891) 2021 10 14
(511) 45

(260) AM 2023 115960 A
(800) 1635411
(151) 2021 10 28
(181) 2031 10 28
(891) 2021 10 28
(511) 09

(260) AM 2023 115951 A
(800) 1635163
(151) 2021 11 03
(181) 2031 11 03
(891) 2021 11 03
(511) 05, 09, 10, 25, 29, 35, 38, 42

(260) AM 2023 115961 A
(800) 942461
(151) 2007 10 01
(181) 2027 10 01
(891) 2021 12 07
(511) 03, 21

(260) AM 2023 115954 A
(800) 1635192
(151) 2021 09 10
(181) 2031 09 10
(891) 2021 09 10
(511) 28

(260) AM 2023 115962 A
(800) 1193817
(151) 2013 12 09
(181) 2023 12 09
(891) 2021 11 09
(511) 09

(260) AM 2023 115963 A
 (800) 1207465
 (151) 2014 03 21
 (181) 2024 03 21
 (891) 2021 10 27
 (511) 05

(260) AM 2023 116004 A
 (800) 1635516
 (151) 2021 10 15
 (181) 2031 10 15
 (891) 2021 10 15
 (511) 09, 35, 38, 42

(260) AM 2023 115964 A
 (800) 1452177
 (151) 2018 10 15
 (181) 2028 10 15
 (891) 2021 12 07
 (511) 18, 24, 25, 27

(260) AM 2023 116005 A
 (800) 1635517
 (151) 2021 10 15
 (181) 2031 10 15
 (891) 2021 10 15
 (511) 09, 11, 35

(260) AM 2023 115965 A
 (800) 1459590
 (151) 2018 08 31
 (181) 2028 08 31
 (891) 2021 11 07
 (511) 03, 05, 16

(260) AM 2023 116006 A
 (800) 1635581
 (151) 2021 10 15
 (181) 2031 10 15
 (891) 2021 10 15
 (511) 07, 09, 11

(260) AM 2023 115966 A
 (800) 1548833
 (151) 2020 06 12
 (181) 2030 06 12
 (891) 2021 12 02
 (511) 07, 12

(260) AM 2023 116007 A
 (800) 1635598
 (151) 2021 11 03
 (181) 2031 11 03
 (891) 2021 11 03
 (511) 18, 25

(260) AM 2023 115967 A
 (800) 1571167
 (151) 2020 08 20
 (181) 2030 08 20
 (891) 2021 10 05
 (511) 06, 11, 20, 21, 24, 26

(260) AM 2023 116008 A
 (800) 1635618
 (151) 2021 09 24
 (181) 2031 09 24
 (891) 2021 09 24
 (511) 35

(260) AM 2023 116002 A
 (800) 1635462
 (151) 2021 07 07
 (181) 2031 07 07
 (891) 2021 07 07
 (511) 03, 04, 16

(260) AM 2023 116009 A
 (800) 1635635
 (151) 2021 10 26
 (181) 2031 10 26
 (891) 2021 10 26
 (511) 05

(260) AM 2023 116003 A
 (800) 1635512
 (151) 2021 10 15
 (181) 2031 10 15
 (891) 2021 10 15
 (511) 09, 35, 38, 42

(260) AM 2023 116010 A
 (800) 1635636
 (151) 2021 11 30
 (181) 2031 11 30
 (891) 2021 11 30
 (511) 12

(260) AM 2023 116011 A
(800) 1635638
(151) 2021 10 19
(181) 2031 10 19
(891) 2021 10 19
(511) 07

(260) AM 2023 116029 A
(800) 1636230
(151) 2021 10 25
(181) 2031 10 25
(891) 2021 10 25
(511) 03

(260) AM 2023 116012 A
(800) 1635647
(151) 2021 11 18
(181) 2031 11 18
(891) 2021 11 18
(511) 12

(260) AM 2023 116031 A
(800) 1636259
(151) 2021 10 18
(181) 2031 10 18
(891) 2021 10 18
(511) 05

(260) AM 2023 116014 A
(800) 1635655
(151) 2021 10 27
(181) 2031 10 27
(891) 2021 10 27
(511) 34

(260) AM 2023 116032 A
(800) 1636275
(151) 2021 11 01
(181) 2031 11 01
(891) 2021 11 01
(511) 42

(260) AM 2023 116015 A
(800) 1635656
(151) 2021 10 27
(181) 2031 10 27
(891) 2021 10 27
(511) 34

(260) AM 2023 116033 A
(800) 1636342
(151) 2021 08 23
(181) 2031 08 23
(891) 2021 08 23
(511) 05

(260) AM 2023 116016 A
(800) 1635657
(151) 2021 10 27
(181) 2031 10 27
(891) 2021 10 27
(511) 34

(260) AM 2023 116034 A
(800) 1636343
(151) 2021 08 23
(181) 2031 08 23
(891) 2021 08 23
(511) 05

(260) AM 2023 116017 A
(800) 1635658
(151) 2021 10 27
(181) 2031 10 27
(891) 2021 10 27
(511) 34

(260) AM 2023 116035 A
(800) 1636345
(151) 2021 10 08
(181) 2031 10 08
(891) 2021 10 08
(511) 03, 35, 41, 44

(260) AM 2023 116027 A
(800) 1636124
(151) 2021 11 09
(181) 2031 11 09
(891) 2021 11 09
(511) 07

(260) AM 2023 116047 A
(800) 1636657
(151) 2021 09 22
(181) 2031 09 22
(891) 2021 09 22
(511) 14, 35

(260) AM 2023 116048 A
 (800) 1636727
 (151) 2021 07 26
 (181) 2031 07 26
 (891) 2021 07 26
 (511) 35, 38, 39, 41, 43, 45

(260) AM 2023 116065 A
 (800) 1559752
 (151) 2019 11 13
 (181) 2029 11 13
 (891) 2021 03 01
 (511) 03, 05, 35

(260) AM 2023 116049 A
 (800) 1636729
 (151) 2021 10 01
 (181) 2031 10 01
 (891) 2021 10 01
 (511) 03, 44

(260) AM 2023 116080 A
 (800) 1636940
 (151) 2021 07 29
 (181) 2031 07 29
 (891) 2021 07 29
 (511) 11, 35, 39

(260) AM 2023 116050 A
 (800) 1636742
 (151) 2021 11 23
 (181) 2031 11 23
 (891) 2021 11 23
 (511) 25

(260) AM 2023 116081 A
 (800) 1636947
 (151) 2021 09 06
 (181) 2031 09 06
 (891) 2021 09 06
 (511) 05

(260) AM 2023 116051 A
 (800) 1636746
 (151) 2021 11 29
 (181) 2031 11 29
 (891) 2021 11 29
 (511) 16, 26, 40

(260) AM 2023 116082 A
 (800) 1636948
 (151) 2021 09 06
 (181) 2031 09 06
 (891) 2021 09 06
 (511) 05

(260) AM 2023 116053 A
 (800) 1636752
 (151) 2021 05 17
 (181) 2031 05 17
 (891) 2021 05 17
 (511) 41

(260) AM 2023 116083 A
 (800) 1636949
 (151) 2021 09 06
 (181) 2031 09 06
 (891) 2021 09 06
 (511) 05

(260) AM 2023 116055 A
 (800) 1636780
 (151) 2021 10 26
 (181) 2031 10 26
 (891) 2021 10 26
 (511) 18

(260) AM 2023 116084 A
 (800) 1636950
 (151) 2021 09 06
 (181) 2031 09 06
 (891) 2021 09 06
 (511) 05

(260) AM 2023 116056 A
 (800) 836380
 (151) 2004 10 08
 (181) 2024 10 08
 (891) 2021 12 01
 (511) 34

(260) AM 2023 116085 A
 (800) 1636967
 (151) 2021 10 11
 (181) 2031 10 11
 (891) 2021 10 11
 (511) 29, 30, 32

(260) AM 2023 116086 A
(800) 1636977
(151) 2021 11 29
(181) 2031 11 29
(891) 2021 11 29
(511) 25

(260) AM 2022 116097 A
(800) 1637246
(151) 2021 07 07
(181) 2031 07 07
(891) 2021 07 07
(511) 09, 14, 18

(260) AM 2023 116112 A
(800) 1637866
(151) 2021 11 12
(181) 2031 11 12
(891) 2021 11 12
(511) 03, 05, 21, 25, 44

(260) AM 2022 116258 A
(800) 1639439
(151) 2021 10 12
(181) 2031 10 12
(891) 2021 10 12
(511) 03, 08, 16

(260) AM 2023 116491 A
(800) 1642185
(151) 2021 08 12
(181) 2031 08 12
(891) 2021 08 12
(511) 28, 41

(260) AM 2023 116678 A
(800) 1644462
(151) 2021 11 19
(181) 2031 11 19
(891) 2021 11 19
(511) 07

(260) AM 2023 116686 A
(800) 1644560
(151) 2021 12 01
(181) 2031 12 01
(891) 2021 12 01
(511) 03

ოფიციალური შეტყობინებები

გამოგონებები

პატენტის მოქმედების აღდგენა

(21) AP 2018 14915

(11) P 2020 7140 B

(73) შოთა გორჯელაძე;

ირაკლი გორჯელაძე

(54) საბაბირ(ო) გზა

პატენტის გაუქმების თარიღი: 2022 11 02

პატენტის მოქმედების აღდგენის თარიღი: 2023 01 25

პატენტების გაუქმება აღდგენის უფლებით

(21) AP 2011 12509

(11) P 2013 5875 B

(73) შპს „ეი-ბი-სი ფარმაცია“

(54) მიღების ხერხი და გამოყენება კრეპარატისა მოზარდის ზრდის სტიმულირებისათვის

პატენტის გაუქმების თარიღი: 2022 12 21

პატენტის მოქმედების აღდგენის ზღვრული თარიღი: 2023 12 21

(21) AP 2012 12942

(11) P 2014 6058 B

(73) ბესიკ სურგულაძე

(54) კრეპარატი ავთვისებიანი სიმსივნეების დროს მეორადი მეტასტაზირების დიაგნოსტიკისა

და მკურნალობისათვის

პატენტის გაუქმების თარიღი: 2022 12 25

პატენტის მოქმედების აღდგენის ზღვრული თარიღი: 2023 12 25

(21) AP 2012 13529

(11) P 2016 6496 B

(73) ელიოს ბიოფარმა ინკ.

(54) ჩანაცვლებული ნუკლეოტიდები, ნუკლეოზიდები და მათი ანალოგები

პატენტის გაუქმების თარიღი: 2022 12 20

პატენტის მოქმედების აღდგენის ზღვრული თარიღი: 2023 12 20

(21) AP 2014 14220

(11) P 2018 6871 B

(73) ონკოტარტის ინკ.

(54) ბენზამიდის და ნიკოტინამიდის ნაერთები და მათი გამოყენება

პატენტის გაუქმების თარიღი: 2022 12 23

პატენტის მოქმედების აღდგენის ზღვრული თარიღი: 2023 12 23

(21) AP 2015 14558

(11) P 2019 7013 B

(73) მეგა ენდუსტრი კონტროლ სისტემლერი თიჯ. ლტდ შტი.

(54) პროდუქტის იდენტიფიკაციისა და შევსების მართვის ელექტრონული სისტემა

პატენტის გაუქმების თარიღი: 2022 12 31

პატენტის მოქმედების აღდგენის ზღვრული თარიღი: 2023 12 31

(21) AP 2017 15119

(11) P 2020 7136 B

(73) მედიდ ინოვეიშნ დეველოპმენტ ლტდ

(54) ანტიმეპატიკური კომპოზიცია, რომელიც შეიცავს კოლივინილაპროლიდონს და უნიტიოლს და ამ კომპოზიციის გამოყენება

პატენტის გაუქმების თარიღი: 2022 12 14

პატენტის მოქმედების აღდგენის ზღვრული თარიღი: 2023 12 14

(21) AP 2019 15240

(11) P 2021 7323 B

(73) შპს „აქუიქსი“

(54) სასემლის მომზადების ხერხი

პატენტის გაუქმების თარიღი: 2022 12 19

პატენტის მოქმედების აღდგენის ზღვრული თარიღი: 2024 12 19

(21) AP 2004 9503

(11) P 2011 5291 B

(73) ჯეოქს ს. პ ა.

(54) წყალბაშმტარი, ორთქლბამტარი მრავალშენა ნაკეთობა

პატენტის გაუქმების თარიღი: 2022 12 27

პატენტის მოქმედების აღდგენის ზღვრული თარიღი: 2023 12 27

(21) AP 2004 9504

(11) P 2012 5461 B

(73) ჯეოქს ს. პ ა.

(54) ფესხაცემლის ჰაერბამტარი, წყალბაშმტარი ლანჩა

პატენტის გაუქმების თარიღი: 2022 12 27

პატენტის მოქმედების აღდგენის ზღვრული თარიღი: 2023 12 27

(21) AP 2006 9773

(11) P 2009 4603 B

(73) ლე ლაბორატუარ სერვიერ

(54) სინუსური კვანძის I f ნაკადის ინჰიბიტორისა და კალციუმის ინჰიბიტორის ახალი ასოციაცია და მისი შემცველი ფარმაცევტული კომპოზიციები

პატენტის გაუქმების თარიღი: 2022 12 20

პატენტის მოქმედების აღდგენის ზღვრული თარიღი: 2023 12 20

(21) AP 2006 9774

(11) P 2009 4604 B

(73) ლე ლაბორატუარ სერვიე

(54) სინუსური კვანძის If ნაკადის ინჰიბიტორისა და ანბიოტენზინ-გარდამქმნელი ფერმენტის ინჰიბიტორის ახალი ასოციაცია და მისი შემცველი ფარმაცევტული კომპოზიციები

პატენტის გაუქმების თარიღი: 2022 12 20

პატენტის მოქმედების აღდგენის ზღვრული თარიღი: 2023 12 20

პატენტების მოქმედების აღდგენის ვადის ამოწურვა

(21) AP 2011 13176

(11) P 2016 6448 B

(73) სანტენ ფარმაცეუტიკალ კო., ლტდ

(54) დიჰვაფოსოლის შემცველი ოფთალმოლოგიური ხსნარი, მისი მომზადების ხერხი და უსხნადი ნალექის ფორმირების თავიდან აცილების ხერხი

პატენტის გაუქმების თარიღი: 2021 12 27

პატენტის მოქმედების აღდგენის ვადის ამოწურვის თარიღი: 2022 12 27

(21) AP 2014 14179

(11) P 2019 6954 B

(73) ჩიესი ფარმაცეუტიკი ს.პ.ა.

(54) იზოქრომენის წარმოქმნელები როგორც ფოსფორიტილი 3- კინაზების ინჰიბიტორები

პატენტის გაუქმების თარიღი: 2021 12 17

პატენტის მოქმედების აღდგენის ვადის ამოწურვის თარიღი: 2022 12 17

(21) AP 2015 14562

(11) P 2019 7006 B

(73) რივოფარმ სა

(54) რაცეკალთრილის ფარმაცევტული პრეპარატი

პატენტის გაუქმების თარიღი: 2021 12 23

პატენტის მოქმედების აღდგენის ვადის ამოწურვის თარიღი: 2022 12 23

პატენტის მოქმედების ვადის ამოწურვა

(21) AP 2013 12956

(73) დავით ზუკაკიშვილი

(11) P 2016 1909 B

(54) კოვზი ქვედა ყბის ანაბეჭლის ასაღებად

პატენტის მოქმედების ვადის ამოწურვის თარიღი: 2023 01 09

სასარბებლო მოდელები პატენტის მოქმედების აღდგენა

(21) AU 2020 15519

(11) U 2022 2126 Y

(73) არჩილ გეგუჩაძე;

ანზორი ყუფარაძე;

ნატა სულაქველიძე;

სსიპ „შოთა რუსთაველის საქართველოს ეროვნული სამეცნიერო ფონდი“

(54) კონუსური ქარის ბორბალი

პატენტის გაუქმების თარიღი: 2022 12 16

პატენტის მოქმედების აღდგენის თარიღი: 2023 01 25

პატენტების გაუქმება აღდგენის უფლებით

(21) AU 2014 13669

(11) U 2015 1878 Y

(73) რაულ თურმანიძე;

გიორგი ფოფხაძე

(54) ვახის ნარბავების დამცავი მოწყობილობა

პატენტის გაუქმების თარიღი: 2022 12 22

პატენტის მოქმედების აღდგენის ზღვრული თარიღი: 2023 12 22

(21) AU 2017 14631

(11) U 2019 1999 Y

(73) ბესიკი სურგულაძე

(54) კრეპირატი ავთვისებიანი სიმსივნეების მემორალი მეთასტაზირების სამკურნალოდ

პატენტის გაუქმების თარიღი: 2022 12 28

პატენტის მოქმედების აღდგენის ზღვრული თარიღი: 2023 12 28

(21) AU 2017 14654

(11) U 2018 1989 Y

(73) ვლადიმერ საანიშვილი

(54) შიბთავსიანი ცომეული ნაწარმის - ხინკლის დასაკავებელი სამარჯვო

პატენტის გაუქმების თარიღი: 2022 12 20

პატენტის მოქმედების აღდგენის ზღვრული თარიღი: 2023 12 20

პატენტების მოქმედების აღდგენის ვადის ამოწურვა

(21) AU 2016 14374

(11) U 2017 1951 Y

(73) ლევან ალექსიშვილი

(54) ტელესაკომუნიკაციო სისტემა საკვები და სამომხმარებლო პროდუქტების შექმნისა და ადგილზე მიწოდების განსახორციელებლად

პატენტის გაუქმების თარიღი: 2021 12 30

პატენტის მოქმედების აღდგენის ვადის ამოწურვის თარიღი: 2022 12 30

(21) AU 2019 15249

(11) U 2021 2095 Y

(73) იბრაჰიმ ჟაქსიმბეტოვი;

ოლეგ ტაშკალოვი

(54) ბიოპროდუქტის ცემენტის მიღების ხერხი

პატენტის გაუქმების თარიღი: 2021 12 24

პატენტის მოქმედების აღდგენის ვადის ამოწურვის თარიღი: 2022 12 24

უფლების გადაცემა

(21) AU 2020 15425

(11) U 2022 2109 Y

(54) ნაპირღამცავი მუშაობისა და ინააღმდებო სურათსაბაზის კომპლექტი

ახალი პატენტმფლობელი და მისამართი: გიორგი ჟორჟოლიანი (GE)

გაბლიანის ქ. 9, 3200, მესტია, საქართველო (GE)

ყოფილი პატენტმფლობელი და მისამართი: როლანდ ჟორჟოლიანი

სოფ. კოჩარა, 0121, ოჩამჩირის რაიონი საქართველო

რეესტრში შეტანის თარიღი: 2023 01 09

ლიზინები

ლიზინების რეგისტრაციის მოქმედების ვადის გაგრძელება

(11) D 2018 779 S

(73) ნიკოლაი გენადოვიჩ სპესივცევ (RU)

ულ. ალპისკაია, დომ 70, 354000, სოჭი, კრასნოდარის მხარე, რუსეთის ფედერაცია (RU)

ვადიმ ევგენიევიჩ პრავედნიკოვ (RU)

ულ. ვოროსკოვო, დომ 4, ბ. 23, 354000, სოჭი, კრასნოდარის მხარე რუსეთის ფედერაცია (RU)

ირაკლი ჭაფანძე (GE)

ჯ. რაფავას ქ. 37, 2100, ზუგდიდი, საქართველო (GE)

(54) 1.-3. კამათიშლი

(28) 3

(24) 2018 03 16

(18) 2028 03 16

(58) 2023 01 10

(11) D 2013 555 S

(73) მოლსონ კოროს ბრევინგ კომპანი (იუკეი) ლიმიტედ (GB)

ჰაი სტრიტ, ბარტონ აპონ ტრენტ, სტაფორდშირი DE14 1JZ, გაერთიანებული სამეფო (GB)

(54) ბოთლი

(28) 1

(24) 2013 03 19

(18) 2028 03 19

(58) 2023 01 13

ლიზინების რეგისტრაციის გაუქმება

(11) D 2017 717 S

(73) შპს „აილენის სახლი“ (GE)

ელენე ახვლედიანის აღმართი 4, 0103, თბილისი, საქართველო (GE)

(54) ღვინის ბოთლის ეტიკეტი

(18) 2022 06 23

(58) 2023 01 11

(11) D 2017 719 S

(73) შპს „პუშკინ“ (GE)

ბოჭორმის ქ. 3, 0144, თბილისი, საქართველო (GE)

(54) ბრავიკოპლი სიმბოლო

(18) 2022 06 28

(58) 2023 01 16

სასაქონლო ნიშნები

რეგისტრაციის მოქმედების ვადის გაგრძელება

(111) M 2003 14880 R2 (151) 2003 01 14 (186) 2033 01 14 (732) აქსენჩერ გლობალ სერვისიზ ლიმიტიდ 3 გრანდ კანალ პლაზა, აპერ გრანდ კანალ სტრიტი, დუბლინი 4, ირლანდია	პლეისი, 979 კინგს როუდი, აილენდ ისტ, ჰონგ-კონგი
(111) M 2003 14868 R2 (151) 2003 01 14 (186) 2033 01 14 (732) ალბერტო-კალვერ ინტერნეშენელ ინკ. დელავერის შტატის კორპორაცია 700 სილვან ავენიუ, ინგლვუდ კლიფსი, NJ 07632, აშშ	(111) M 2003 14944 R2 (151) 2003 01 30 (186) 2033 01 30 (732) ნაიკ ინოვეით ს.ვ. უან ბოუერმენ დრაივი, ბივერტონი, ორეგონი 97005-6453, აშშ
(111) M 2003 14932 R2 (151) 2003 01 30 (186) 2033 01 30 (732) მიცუბიში კორპორეიშენ 3-1, მარუნუჩი 2-ჩომე, ჩიიოდა-კუ, ტოკიო, იაპონია	(111) M 2003 14945 R2 (151) 2003 01 30 (186) 2033 01 30 (732) ნაიკ ინოვეით ს.ვ. უან ბოუერმენ დრაივი, ბივერტონი, ორეგონი 97005-6453, აშშ
(111) M 2003 14933 R2 (151) 2003 01 30 (186) 2033 01 30 (732) მიცუბიში კორპორეიშენ 3-1, მარუნუჩი 2-ჩომე, ჩიიოდა-კუ, ტოკიო, იაპონია	(111) M 2003 14901 R2 (151) 2003 01 14 (186) 2033 01 14 (732) ილვა სარონო ს.პ.ა. ვია არქიმედე 243-21047 სარონო (ვა), იტალია
(111) M 2003 14918 R2 (151) 2003 01 30 (186) 2033 01 30 (732) ზე ჯილლეტტ კომპანი ლლკ უან ჯილლეტტ პარკ, ბოსტონი, მასაჩუსეტსი 02127, აშშ	(111) M 2003 14902 R2 (151) 2003 01 14 (186) 2033 01 14 (732) ლეო ფარმა ა/ს ინდუსტრიპარკენ 55, 2750 ბალერუპი, დანია
(111) M 2003 14860 R2 (151) 2003 01 14 (186) 2033 01 14 (732) სტბატ ინტერნეიშენელ კო. ლიმიტიდ 29 ფლორ ოქსფორდ ჰაუზი, ტაიკუ	(111) M 2003 15052 R2 (151) 2003 03 28 (186) 2033 03 28 (732) პფაიზერ ინკ. დელავერის კორპორაცია 235 ისტ 42 სტრიტი, ნიუ-იორკი, ნიუ-იორკი 10017, აშშ

(111) M 2003 15164 R2
 (151) 2003 06 11
 (186) 2033 06 11
 (732) ნისან ჯიდომა კაბუშიკი კაიმა (აგრეთვე ვაჭრობს, როგორც ნისან მოტორ კო., ლტდ)
 N2 ტაკარაჩო, კანაგავა-კუ, იოკოჰამა-ში, კანაგავა-კენ, იაპონია

(111) M 2003 15165 R2
 (151) 2003 06 11
 (186) 2033 06 11
 (732) ნისან ჯიდომა კაბუშიკი კაიმა (აგრეთვე ვაჭრობს, როგორც ნისან მოტორ კო., ლტდ)
 N2 ტაკარაჩო, კანაგავა-კუ, იოკოჰამა-ში, კანაგავა-კენ, იაპონია

(111) M 2012 22518 R1
 (151) 2012 04 25
 (186) 2032 04 25
 (732) შპს „კახური ტრადიციული მეღვინეობა“
 ქსნის ქ. 12, 0141, თბილისი, საქართველო

(111) M 2012 22878 R1
 (151) 2012 08 30
 (186) 2032 08 30
 (732) უილიამს-სონომა ინკ.
 3250 ვან ნეს ავენიუ, სან-ფრანცისკო, კალიფორნია 94109, აშშ

(111) M 2012 22879 R1
 (151) 2012 08 30
 (186) 2032 08 30
 (732) უილიამს-სონომა ინკ.
 3250 ვან ნეს ავენიუ, სან-ფრანცისკო, კალიფორნია 94109, აშშ

(111) M 2012 22880 R1
 (151) 2012 08 30
 (186) 2032 08 30
 (732) უილიამს-სონომა ინკ.
 3250 ვან ნეს ავენიუ, სან-ფრანცისკო, კალიფორნია 94109, აშშ

(111) M 2012 22881 R1
 (151) 2012 08 30
 (186) 2032 08 30
 (732) უილიამს-სონომა ინკ.
 3250 ვან ნეს ავენიუ, სან-ფრანცისკო, კალიფორნია 94109, აშშ

(111) M 2012 22882 R1
 (151) 2012 08 30
 (186) 2032 08 30
 (732) უილიამს-სონომა ინკ.
 3250 ვან ნეს ავენიუ, სან-ფრანცისკო, კალიფორნია 94109, აშშ

(111) M 2012 22732 R1
 (151) 2012 07 02
 (186) 2032 07 02
 (732) ბასფ აგრო ბ.ვ. არნემ (ნლ)
 ცვაიგნიდერლასუნგ ფრაიენბახი
 ჰუობშტრასე 3, 8808 ფეფიკონ SZ, შვეიცარია

(111) M 2012 22889 R1
 (151) 2012 08 30
 (186) 2032 08 30
 (732) ამერიკან ექსპრეს მარკეტინგ & დეველოპმენტ კორპ.
 200 ვესეი სტრიტი, ნიუ-იორკი, ნიუ-იორკი 10285, აშშ

(111) M 2012 22890 R1
 (151) 2012 08 30
 (186) 2032 08 30
 (732) ამერიკან ექსპრეს მარკეტინგ & დეველოპმენტ კორპ.
 200 ვესეი სტრიტი, ნიუ-იორკი, ნიუ-იორკი 10285, აშშ

(111) M 2012 22891 R1
 (151) 2012 08 30
 (186) 2032 08 30
 (732) ამერიკან ექსპრეს მარკეტინგ & დეველოპმენტ კორპ.
 200 ვესეი სტრიტი, ნიუ-იორკი, ნიუ-იორკი 10285, აშშ

(111) M 2012 22965 R1
 (151) 2012 09 24
 (186) 2032 09 24
 (732) ბასფ აგრო ბ.ვ. არნემ (ნლ)
 ცვაიგნიდერლასუნგ ფრაიენზახი
 ჰუობშტრასე 3, 8808 ფევიკონ SZ,
 შვეიცარია

(111) M 2012 23113 R1
 (151) 2012 11 29
 (186) 2032 11 29
 (732) ასფალტ რესერჩ ტექნოლოჯი ინკ.
 13611 ს. დიქსი ჰვი, სუიტ 430, მაიამი,
 FL 33176, აშშ

(111) M 2013 23376 R1
 (151) 2013 02 27
 (186) 2033 02 27
 (732) ჰერში ჩოკოლიტ & კონფექშენერი
 ელელსი, დელავერის კორპორაცია
 („HCC“)
 1209 ორანჯ სტრიტ, უილმინგტონი 19801,
 დელავერი; 19 ისტ ჩოკოლიტ ავენიუ,
 ჰერში, PA 17033, აშშ

(111) M 2013 23302 R1
 (151) 2013 01 25
 (186) 2033 01 25
 (732) ჯენერალ მოტორს ლლკ
 300 რენეისენს სენტერი, დეტროიტი,
 48265-3000 მიჩიგანი, აშშ

(111) M 2013 23448 R1
 (151) 2013 03 13
 (186) 2033 03 13
 (732) კასტროლ ლიმიტიდ
 ტექნოლოჯი ცენტრი, ვაიტჩარჩ ჰილი,
 პენგბურნი, რიდინგი, RG8 7QR,
 გაერთიანებული სამეფო

(111) M 2013 23452 R1
 (151) 2013 03 13
 (186) 2033 03 13
 (732) ბრიჯსტონ კორპორეიშენ
 1-1, კიობაში 3-ჩომე, ჩუო-კუ, ტოკიო,
 იაპონია

(111) M 2013 23454 R1
 (151) 2013 03 13
 (186) 2033 03 13
 (732) კნორ ნაერმიტელ აქტიენგეზელშაფტ
 ბანჰოფშტრასე 19, 8240 ტაინგენი,
 შვეიცარია

(111) M 2013 23455 R1
 (151) 2013 03 13
 (186) 2033 03 13
 (732) უნილევერ აიპი ჰოლდინგს ბ.ვ.
 ვენა 455, 3013 AL როტერდამი,
 ნიდერლანდები

(111) M 2013 23456 R1
 (151) 2013 03 13
 (186) 2033 03 13
 (732) უნილევერ აიპი ჰოლდინგს ბ.ვ.
 ვენა 455, 3013 AL როტერდამი,
 ნიდერლანდები

(111) M 2013 23457 R1
 (151) 2013 03 13
 (186) 2033 03 13
 (732) ნისან ჯიდომა კაბუშიკი კაიმა (აგრეთვე
 ვაჭრობს, როგორც ნისან მოტორ კო.,
 ლტდ)
 N2 ტაკარაჩო, კანაგავა-კუ, იოკოჰამა-ში,
 კანაგავა-კენ, იაპონია

(111) M 2013 23517 R1
 (151) 2013 03 27
 (186) 2033 03 27
 (732) ბრიჯსტონ კორპორეიშენ
 1-1, კიობაში 3-ჩომე, ჩუო-კუ, ტოკიო,
 იაპონია

(111) M 2013 23893 R1
 (151) 2013 08 14
 (186) 2033 08 14
 (732) სტიეფელ ლაბორატორის, ინკ.
 კორპორეიშენ სერვის კომპანი, 251
 ლითლ ფოლს დრაივ, უილმინგტონი,
 დელავერი 19808, აშშ

(111) M 2013 23894 R1
(151) 2013 08 14
(186) 2033 08 14
(732) სტიეფელ ლაბორატორის ინკ.
კორპორეიშენ სერვის კომპანი, 251
ლითლ ფოლს დრაივ, უილმინგტონი,
დელავერი 19808, აშშ

(111) M 2013 24289 R1
(151) 2013 11 18
(186) 2033 11 18
(732) კორტევა აგრისაიენს ლლკ
9330 ზაიონსვილ როუდი,
ინდიანაპოლისი, ინდიანა 46268, აშშ

(111) M 2013 24258 R1
(151) 2013 11 18
(186) 2033 11 18
(732) კორტევა აგრისაიენს ლლკ
9330 ზაიონსვილ როუდი,
ინდიანაპოლისი, ინდიანა 46268, აშშ

(111) M 2013 24079 R1
(151) 2013 09 30
(186) 2033 09 30
(732) კორტევა აგრისაიენს ლლკ
9330 ზაიონსვილ როუდი,
ინდიანაპოლისი, ინდიანა 46268, აშშ

(111) M 2013 23921 R1
(151) 2013 08 14
(186) 2033 08 14
(732) ვიივ ჰელსქეა უკ ლიმიტიდ
980 გრეიტ უესტ როუდი, ბრენტფორდი,
მიდლსექსი TW8 9GS, გაერთიანებული
სამეფო

(111) M 2013 24204 R1
(151) 2013 11 04
(186) 2033 11 04
(732) კორტევა აგრისაიენს ლლკ
9330 ზაიონსვილ როუდი,
ინდიანაპოლისი, ინდიანა 46268, აშშ

(111) M 2013 24205 R1
(151) 2013 11 04
(186) 2033 11 04
(732) კორტევა აგრისაიენს ლლკ
9330 ზაიონსვილ როუდი,
ინდიანაპოლისი, ინდიანა 46268, აშშ

უფლებების სრული ბაღაცემა

(111) M 2019 31769 R
 (732) ფაიზერ პფე უს ჰოლდინგს 4 ლლკ
 235 ისტ 42-ე სტრიტი, ნიუ-იორკი,
 N.Y. 10017, აშშ
 (770) ფარმაცია & აპჯონ კომპანი ლლკ
 7000 პორტიჯ როუდ, კალამაზოო,
 MI 49001, აშშ
 (580) 2022 11 10

(111) M 2021 33759 R
 (732) შპს ბექაურის საოჯახო ვენახები
 იოსებბის ქ. 72, ბ. 27, 0160, საბურთალოს
 რაიონი, თბილისი, საქართველო
 (770) თამაზ ბექაური
 ონაშვილის ქ. 89, ბ. 2, 0160, თბილისი,
 საქართველო
 (580) 2022 12 16

(111) M 1998 10452 R
 (732) დაბლ იგლ ბრენდს ბ. ვ.
 ჰოფდსტრატი 14, 3114 GG სხიდაში,
 ნიდერლანდები
 (770) დაბლ იგლ ბრენდს ნ. ვ.
 კაია ვ.ფ.გ. მენსინგი 32, ვილემსტადი,
 კიურასაო, ანტილიის კუნძულები
 (ნიდერლანდების)
 (580) 2022 12 01

(111) M 1998 11029 R
 (732) პერიგო ფარმა ინტერნემენელ დაკ
 ზე შარპ ბილდინგი, ჰოგან პლეისი,
 დუბლინი 2, D02 TY74, ირლანდია
 (770) გლაქსოსმიტკლან კონსიუმერ ჰელსქეა
 (უკ) აი პი ლიმიტიდ
 980 გრეიტ უესტ როუდი, ბრენტფორდი,
 მიდლსექსი TW8 9GS, გაერთიანებული
 სამეფო
 (580) 2022 11 17

(111) M 2012 22566 R
 (732) პერიგო ფარმა ინტერნემენელ დაკ
 ზე შარპ ბილდინგი, ჰოგან პლეისი,
 დუბლინი 2, D02 TY74, ირლანდია

(770) გლაქსოსმიტკლან კონსიუმერ ჰელსქეა
 (უკ) აი პი ლიმიტიდ
 980 გრეიტ უესტ როუდი, ბრენტფორდი,
 მიდლსექსი TW8 9GS, გაერთიანებული
 სამეფო
 (580) 2022 11 17

(111) M 2013 23394 R
 (732) სან ფარმასიუტიკალ ინდასტრიზ
 ლიმიტიდ (სან ფარმასიუტიკალ
 ინდასტრიზ ლტდ)
 სპარკ, ტანდალჯა, ვადოდარა - 390 020,
 გუჯარატი; სან ჰაუს, 201 B/1, ვესტერნ
 ექსპრეს ჰაივეი, გორეგაონ(ი), მუმბაი -
 400 063, ინდოეთი
 (770) რენბექსი ლაბორატორიზ ლიმიტედ
 პლოტ N 90, სექტორი-32, გურგაონ-122001,
 ჰარიანა, ინდოეთი
 (580) 2022 11 21

(111) M 2013 23399 R
 (732) სან ფარმასიუტიკალ ინდასტრიზ
 ლიმიტიდ (სან ფარმასიუტიკალ
 ინდასტრიზ ლტდ)
 სპარკ, ტანდალჯა, ვადოდარა - 390 020,
 გუჯარატი; სან ჰაუს, 201 B/1, ვესტერნ
 ექსპრეს ჰაივეი, გორეგაონ(ი), მუმბაი -
 400 063, ინდოეთი
 (770) რენბექსი ლაბორატორიზ ლიმიტედ
 პლოტ N 90, სექტორი-32, გურგაონ-122001,
 ჰარიანა, ინდოეთი
 (580) 2022 11 21

(111) M 1996 3927 R
 (732) ზფ სერვისიზ უკ ლიმიტიდ
 აბიფაილდ როუდ, ლენტონი, ნოტინგჰემი
 NG7 2SX, გაერთიანებული სამეფო
 (770) ლუკას ინდასტრიზ ლიმიტიდ
 სტრატფორდ როუდი, სოლიჰალი,
 ვესტ-მიდლენდსი B90 4AX,
 გაერთიანებული სამეფო
 (580) 2022 11 24

ფლოპელების სახელის და/ან მისამართის ცვლილებები

(111) M 2021 33939 R

(732) ნეტფლიქს ინკ.

121 ოლბრაით ვეი, ლოს-გატოსი,
კალიფორნია 95032, აშშ

(770) ნეტფლიქს, ინკ.

100 უინჩესტერ სერკლი, ლოს-გატოსი,
კალიფორნია 95032, აშშ

(580) 2022 12 12

(111) M 2021 33940 R

(732) ნეტფლიქს ინკ.

121 ოლბრაით ვეი, ლოს-გატოსი,
კალიფორნია 95032, აშშ

(770) ნეტფლიქს, ინკ.

100 უინჩესტერ სერკლი, ლოს-გატოსი,
კალიფორნია 95032, აშშ

(580) 2022 12 12

(111) M 2012 22369 R

(732) ნეტფლიქს ინკ.

121 ოლბრაით ვეი, ლოს-გატოსი,
კალიფორნია 95032, აშშ

(770) ნეტფლიქს, ინკ., დელავერის კორპორაცია

100 უინჩესტერ სერკლი, ლოს-გატოსი,
კალიფორნია 95032, აშშ

(580) 2022 12 12

(111) M 2013 23439 R

(732) სამსუნგ ელექტრონიკს კო., ლტდ

129, სამსუნგ-რო, იეონგტონგ-გუ,
სუვონ-სი, გიეონგი-დო, კორეის
რესპუბლიკა

(770) სამსუნგ ელექტრონიკს კო., ლტდ

416, მაეტან-დონგი, იენგტონგ-გუ, სუვონ-
სი, გიეონგი-დო, კორეის რესპუბლიკა

(580) 2022 12 12

(111) M 2013 23646 R

(732) ლიმიტედ ლაიებილითი კომპანი

„ვმპაუტო“

ულიცა პრომიშლენაია, დომ 40, ლიტერ
A, ოფის 301, სანკტ-პეტერბურგი, 198099,
რუსეთის ფედერაცია

(770) ლიმიტედ ლაიებილითი კომპანი

„ვმპაუტო“

40, ლიტ. ა, ულიცა პრომიშლენაია,
სანკტ-პეტერბურგი 198099, რუსეთის
ფედერაცია

(580) 2022 12 16

(111) M 2014 24420 R

(732) ემილიო პუჩი ინტერნაციონალ ს.რ.ლ.

ვია ფიენო 3 კაფ 20123, მილანი, იტალია

(770) ემილიო პუჩი ინტერნაციონალ ბ.ვ

აუდე უტრეხტსევეგ 22-24, 3743 KN
ბაარნი, ნიდერლანდები

(580) 2022 12 05

(111) M 2014 24421 R

(732) ემილიო პუჩი ინტერნაციონალ ს.რ.ლ.

ვია ფიენო 3 კაფ 20123, მილანი, იტალია

(770) ემილიო პუჩი ინტერნაციონალ ბ.ვ

აუდე უტრეხტსევეგ 22-24, 3743 KN
ბაარნი, ნიდერლანდები

(580) 2022 12 05

(111) M 2014 24422 R

(732) ემილიო პუჩი ინტერნაციონალ ს.რ.ლ.

ვია ფიენო 3 კაფ 20123, მილანი, იტალია

(770) ემილიო პუჩი ინტერნაციონალ ბ.ვ

აუდე უტრეხტსევეგ 22-24, 3743 KN
ბაარნი, ნიდერლანდები

(580) 2022 12 05

(111) M 2013 24401 R

(732) ნპაო სილვამო კორპორეიშენ რუს

188991, გ. სვეტოგორსკი, ულ.

ზავოდსკაია, დ. 17, რუსეთის ფედერაცია

(770) ზაკრიტოე აკციონერნოე ობშჩესტვო

„ინტერნეშნლ პეიპერ“

188991, გ. სვეტოგორსკი, ულ.

ზავოდსკაია, დ. 17, რუსეთის ფედერაცია

(580) 2022 12 06

(111) M 2013 24402 R
(732) ნპაო სილვამო კორპორეიშენ რუს
188991, გ. სვეტოგორსკი, ულ.
ზავოდსკაია, დ. 17, რუსეთის ფედერაცია
(770) ზაკრიტოე აკციონერნოე ობშჩესტვო
„ინტერნეშნლ პეიპერ“
188991, გ. სვეტოგორსკი, ულ. ზავოდ-
სკაია, დ. 17, რუსეთის ფედერაცია
(580) 2022 12 06

(111) M 2013 24403 R
(732) ნპაო სილვამო კორპორეიშენ რუს
188991, გ. სვეტოგორსკი, ულ.
ზავოდსკაია, დ. 17, რუსეთის ფედერაცია
(770) ზაკრიტოე აკციონერნოე ობშჩესტვო
„ინტერნეშნლ პეიპერ“
188991, გ. სვეტოგორსკი, ულ. ზავოდ-
სკაია, დ. 17, რუსეთის ფედერაცია
(580) 2022 12 06

(111) M 2013 24369 R
(732) ნპაო სილვამო კორპორეიშენ რუს
188991, გ. სვეტოგორსკი, ულ.
ზავოდსკაია, დ. 17, რუსეთის ფედერაცია
(770) ზაკრიტოე აკციონერნოე ობშჩესტვო
„ინტერნეშნლ პეიპერ“
188991, გ. სვეტოგორსკი, ულ. ზავოდ-
სკაია, დ. 17, რუსეთის ფედერაცია
(580) 2022 12 06

(111) M 2017 28232 R
(732) ნეტფლიქს, ინკ.
121 ოლბრაით ვეი, ლოს-გატოსი,
კალიფორნია 95032, აშშ
(770) ნეტფლიქს, ინკ, დელავერის კორპორაცია
100 უინჩესტერ სერკლი, ლოს-გატოსი,
კალიფორნია 95032, აშშ
(580) 2022 12 12

(111) M 2018 30357 R
(732) ვოლტ ენტერპრაიზიზ ოი
არკადიანკატუ 6, 00100 ჰელსინკი, ფინეთი
(770) ვოლტ ენტერპრაიზიზ ოი
კოიდენპუნოჯანკატუ №2ა „დ“, 00180
ჰელსინკი, ფინეთი
(580) 2022 12 05

სასაქონლო ნიშნების რეგისტრაციის გაუქმება

(111) M 2002 14531 R
(151) 2002 06 13
(732) სმიტკლაინ ბიჩემ (კორკ) ლიმიტიდ
კარაბინი, კარიგალინი, კაუნტი-კორკი,
ორლანდია
(141) 2023 01 11

პრისლი როუდი, სარი რესერჩ პარკი,
გილდფორდი, სარი GU2 7YH,
გაერთიანებული სამეფო
(141) 2023 01 11

(111) M 2002 14533 R
(151) 2002 06 13
(732) უნილევერ ნ.ვ.
ვეენა 455, NL-3013 AL როტერდამი,
ნიდერლანდები
(141) 2023 01 11

(111) M 2002 14541 R
(151) 2002 06 27
(732) სს ბანკი „რესპუბლიკა“
გრიგოლ აბაშიძის ქ. 2, 0179, თბილისი,
საქართველო
(141) 2023 01 11

(111) M 2002 14464 R
(151) 2002 05 24
(732) „აქტავის“ ეად
ულ. ათანას დუკოვ 29, სოფია, რაიონ
ლოზენეცი, ბულგარეთი;
ბალკანფარმა დუპნიცა ად
სამოკოვსკო შოსე 3, 2600 დუპნიცა,
ბულგარეთი
(141) 2023 01 11

(111) M 2002 14497 R
(151) 2002 06 13
(732) დანპილ ტობაკო ოფ ლონდონ ლიმიტიდ
გლობ ჰაუზი, 4 ტემპლ პლეისი, ლონდონი
(141) 2023 01 11

(111) M 2002 14455 R
(151) 2002 05 24
(732) მასტერკარდ ინტერნეშენელ
ინკორპორეტიდ
2000 პერჩეიზ სტრიტი, პერჩეიზი,
ნიუ-იორკი 10577-2509, აშშ
(141) 2023 01 11

(111) M 2002 14477 R
(151) 2002 05 24
(732) ზე კოკა-კოლა კომპანი
უან კოკა-კოლა პლაზა, ატლანტა,
ჯორჯია 30313, აშშ
(141) 2023 01 11

(111) M 2002 14528 R
(151) 2002 06 13
(732) შპს „პოსეიდონი“
კახეთის გზატ. 14, 3800, საგარეჯო,
საქართველო
(141) 2023 01 11

(111) M 2002 14506 R
(151) 2002 06 13
(732) შპს „ნიკალა“
პეკინის ქ. 12, 0171, თბილისი,
საქართველო
(141) 2023 01 11

(111) M 2002 14461 R
(151) 2002 05 24
(732) სინჯენტა ლიმიტიდ
სინჯენტა იუროპიან რეჯენალ სენტერი,

(111) M 2002 14512 R
(151) 2002 06 13
(732) ოლო „პივოვარენაია კომპანია „ბალტიკა“
194292 სანკტ-პეტერბურგი, 6-ვერხნი
პერ. 3, რუსეთის ფედერაცია
(141) 2023 01 11

(111) M 2012 22684 R
(151) 2012 07 02
(732) შპს „აბიფარმი“

გუდიაშვილის ქ. 9, 0105, თბილისი,
საქართველო
(141) 2023 01 11

ბილდინგი, 3 ფლორი, პანამა,
პანამის რესპუბლიკა
(141) 2023 01 11

(111) M 2012 22685 R
(151) 2012 07 02
(732) ობზერვაციული სოფლისმცენარეული
ოტეცესტენოსტიუ „ბრიჯტაუნ ინვესტ“
ულ. ალტუფევსკოე შოსე, 2ა, მოსკოვი,
127273, რუსეთის ფედერაცია
(141) 2023 01 11

(111) M 2012 22690 R
(151) 2012 07 02
(732) ჰარინგტონ დეველოპმენტ ინკ.
ელვირა მენდეს სტრიტი, ვალარინო
ბილდინგი, 3 ფლორი, პანამა,
პანამის რესპუბლიკა
(141) 2023 01 11

(111) M 2012 22657 R
(151) 2012 06 07
(732) ჰარინგტონ დეველოპმენტ ინკ.
ელვირა მენდეს სტრიტი, ვალარინო
ბილდინგი, 3 ფლორი, პანამა, პანამის
რესპუბლიკა
(141) 2023 01 11

(111) M 2012 22659 R
(151) 2012 06 07
(732) შპს „ზმპ კომპანი“
ალ. ყაზბეგის გამზ. 26, ბ. 15, 0177,
თბილისი, საქართველო
(141) 2023 01 11

(111) M 2012 22658 R
(151) 2012 06 07
(732) შალვა მგალობლიშვილი
სანზონა, კორპ. 19ბ, ბ. 13, 0141, თბილისი,
საქართველო
(141) 2023 01 11

(111) M 2012 22691 R
(151) 2012 07 02
(732) კომპანია ნიტრო ქემიკა ბრაზილიერა
ავ. დოქტორ ჟოზე არტურ ნოვა, 951,
სან მიგელ პაულისტა, სან პაოლო,
SP, ბრაზილია
(141) 2023 01 11

(111) M 2012 22687 R
(151) 2012 07 02
(732) შპს „ტრიბუნა და ტრიბუნალი“
ვაჟა-ფშაველას გამზ. 47, I კვარტ., კორპ. 20,
ბ. 33, 0177, თბილისი, საქართველო
(141) 2023 01 11

(111) M 2012 22692 R
(151) 2012 07 02
(732) კომპანია ნიტრო ქემიკა ბრაზილიერა
ავ. დოქტორ ჟოზე არტურ ნოვა, 951,
სან მიგელ პაულისტა, სან პაოლო,
SP, ბრაზილია
(141) 2023 01 11

(111) M 2012 22688 R
(151) 2012 07 02
(732) შპს „ტრიბუნა და ტრიბუნალი“
ვაჟა-ფშაველას გამზ. 47, I კვარტ., კორპ. 20,
ბ. 33, 0177, თბილისი, საქართველო
(141) 2023 01 11

(111) M 2012 22693 R
(151) 2012 07 02
(732) სს „ჯი პი სი“
მარჯანიშვილის ქ. 26, 0102, თბილისი,
საქართველო
(141) 2023 01 11

(111) M 2012 22689 R
(151) 2012 07 02
(732) ჰარინგტონ დეველოპმენტ ინკ.
ელვირა მენდეს სტრიტი, ვალარინო

(111) M 2012 22663 R
(151) 2012 06 07
(732) მარფრიგ ალიმენტოს ს.ა.
ავ. ჩედიდ ჯაფეტი, 222-ბლოკი ა-5 ანდარ-

ედ. მილენიუმ ვილა ოლიმპია-04551-065-
სან-პაულუ, ბრაზილია
(141) 2023 01 11

(111) M 2012 22664 R
(151) 2012 06 07
(732) მარფრიგ ალიმენტოს ს.ა.
ავ. ჩედიდ ჯაფეტი, 222-ბლოკო ა-5 ანდარ-
ედ. მილენიუმ ვილა ოლიმპია-04551-065-
სან-პაულუ, ბრაზილია
(141) 2023 01 11

(111) M 2012 22665 R
(151) 2012 06 07
(732) გარაჟ ინტერნემენელ ლუქს სარლ
1 ალეე შეფერი, სუიტი 2.05.1,
L-2520 ლუქსემბურგი, ლუქსემბურგი
(141) 2023 01 09

(111) M 2012 22666 R
(151) 2012 06 07
(732) გარაჟ ინტერნემენელ ლუქს სარლ
1 ალეე შეფერი, სუიტი 2.05.1,
L-2520 ლუქსემბურგი, ლუქსემბურგი
(141) 2023 01 09

(111) M 2012 22695 R
(151) 2012 07 02
(732) სს „ლიბერთი კაპიტალი“
ილია ჭავჭავაძის გამზ. 74, 0162, თბილისი,
საქართველო
(141) 2023 01 11

(111) M 2012 22668 R
(151) 2012 06 07
(732) ჰარინგტონ დეველოპმენტ ინკ.
ელვირა მენდესის სტრიტი, ვალერიინო
ბლდგ, მე-3 სარ. პანამა,
პანამის რესპუბლიკა
(141) 2023 01 11

(111) M 2012 22696 R
(151) 2012 07 02
(732) სს „ჯი პი სი“
მარჯანიშვილის ქ. 26, 0164, თბილისი,
საქართველო

(141) 2023 01 11

(111) M 2012 22697 R
(151) 2012 07 02
(732) შპს „უნიმედ გრუპ კორპ“
ადამ მიცკევიჩის ქ. 29, ბ. 61, 0194,
თბილისი, საქართველო
(141) 2023 01 11

(111) M 2012 22698 R
(151) 2012 07 02
(732) შპს „უნიმედ გრუპ კორპ“
ადამ მიცკევიჩის ქ. 29, ბ. 61, 0194,
თბილისი, საქართველო
(141) 2023 01 11

(111) M 2012 22699 R
(151) 2012 07 02
(732) შპს „უნიმედ გრუპ კორპ“
ადამ მიცკევიჩის ქ. 29, ბ. 61, 0194,
თბილისი, საქართველო
(141) 2023 01 11

(111) M 2012 22700 R
(151) 2012 07 02
(732) შპს „უნიმედ გრუპ კორპ“
ადამ მიცკევიჩის ქ. 29, ბ. 61, 0194,
თბილისი, საქართველო
(141) 2023 01 11

(111) M 2012 22701 R
(151) 2012 07 02
(732) შპს „უნიმედ გრუპ კორპ“
ადამ მიცკევიჩის ქ. 29, ბ. 61, 0194,
თბილისი, საქართველო
(141) 2023 01 11

(111) M 2012 22703 R
(151) 2012 07 02
(732) სს „მობაილ ფაინენს სერვის-ჯორჯია“
მარჯანიშვილის ქ. 5, 0102, თბილისი,
საქართველო
(141) 2023 01 11

(111) M 2012 22704 R
 (151) 2012 07 02
 (732) ნიპონ კაიაკუ კაბუშიკი კაიშა
 ოფ 11-2, ფუჯიმი 1-ჩომე, ჩიოდა-კუ,
 ტოკიო, იაპონია
 (141) 2023 01 11

(111) M 2012 22711 R
 (151) 2012 07 02
 (732) გლასოსმიტოკლან ტრეიდინგ სერვისიზ
 ლიმიტიდ
 კარაბინი, კარიგალინი, კაუნტი-კორკი,
 ირლანდია
 (141) 2023 01 11

(111) M 2012 22706 R
 (151) 2012 07 02
 (732) ასსან გიდა სანაი ვე თიჯარეთ ანონიმ
 შირქეთი
 ნისპეთიე ჯადდესი, აქმერქეზ ალიშვერიშ
 მერქეზი, B ბლოკ, ქათ: 5, ეთილერ,
 ბეშიქთაშ-სტამბოლი, თურქეთი
 (141) 2023 01 11

(111) M 2012 22715 R
 (151) 2012 07 02
 (732) პლეიბოი ენტერპრაიზის ინტერნე-
 შენელ ინკ.
 680 ნორთ ლეიკ შორ დრაივი, ჩიკაგო,
 ილინოისი 60611, აშშ
 (141) 2023 01 11

(111) M 2012 22707 R
 (151) 2012 07 02
 (732) ასსან გიდა სანაი ვე თიჯარეთ ანონიმ
 შირქეთი
 ნისპეთიე ჯადდესი, აქმერქეზ ალიშვერიშ
 მერქეზი, B ბლოკ, ქათ: 5, ეთილერ,
 ბეშიქთაშ-სტამბოლი, თურქეთი
 (141) 2023 01 11

(111) M 2012 22716 R
 (151) 2012 07 02
 (732) მიხეილ ფუხაშვილი
 ზესტაფონის ქ. 19, ბ. 33, 0180, თბილისი,
 საქართველო
 (141) 2023 01 11

(111) M 2012 22708 R
 (151) 2012 07 02
 (732) ორლი ინტერნემენელ ინკ.
 7710 ჰასკელ ავენიუ, ვან ნუისი,
 CA 91406, აშშ
 (141) 2023 01 11

(111) M 2012 22717 R
 (151) 2012 07 02
 (732) კარენ ვარდანიანი
 ბაირონის ქ. 3, ბ. 36, ერევანი, სომხეთი
 (141) 2023 01 11

(111) M 2012 22709 R
 (151) 2012 07 02
 (732) ჯემალ ბალაშვილი
 ყიფშიძის ქ. 10, ბ. 25, 0179, თბილისი,
 საქართველო
 (141) 2023 01 11

(111) M 2012 22672 R
 (151) 2012 06 07
 (732) ნემნელ ინვესტმენტს კო. ლტდ
 უსმან ნოსირის ქ. 45, ოფისი 11,
 100100 ტაშკენტი, უზბეკეთი
 (141) 2023 01 11

(111) M 2012 22710 R
 (151) 2012 07 02
 (732) შპს „სიმეტრა“
 ატენის ქ. 20, ბ. 28, 0179, თბილისი,
 საქართველო
 (141) 2023 01 11

(111) M 2012 22718 R
 (151) 2012 07 02
 (732) ჰარინგტონ დიველოპმენტ ინკ.
 არანგო-ორილაკ ბლდგ, ისტ 54 სტრიტი,
 პანამა, პანამის რესპუბლიკა
 (141) 2023 01 11

(111) M 2012 22719 R
(151) 2012 07 02
(732) ჰარინგტონ დიველოპმენტ ინკ.
არანგო-ორილაკ ბლდგ, ისტ 54 სტრიტი,
პანამა, პანამის რესპუბლიკა
(141) 2023 01 11

(111) M 2012 22720 R
(151) 2012 07 02
(732) ჰარინგტონ დიველოპმენტ ინკ.
არანგო-ორილაკ ბლდგ, ისტ 54 სტრიტი,
პანამა, პანამის რესპუბლიკა
(141) 2023 01 11

(111) M 2012 22721 R
(151) 2012 07 02
(732) ელენა ვლადიმეროვნა ვისოცკაია
ულიცა დოენარ-ზაპოლსკოგო 2/20,
კვ. 6, კიევი, 04116, უკრაინა;
ნატალია ვიქტოროვნა ვასილენკო
ულიცა პიტერსკაია 3, კვ. 10, კიევი,
03087, უკრაინა
(141) 2023 01 11

(111) M 2012 22722 R
(151) 2012 07 02
(732) ელენა ვლადიმეროვნა ვისოცკაია
ულიცა დოენარ-ზაპოლსკოგო 2/20,
კვ. 6, კიევი, 04116, უკრაინა;
ნატალია ვიქტოროვნა ვასილენკო
ულიცა პიტერსკაია 3, კვ. 10, კიევი,
03087, უკრაინა
(141) 2023 01 11

(111) M 2012 22724 R
(151) 2012 07 02
(732) შპს „მწვანე ქვეყანა“
ქსნის ქ. 36, 0141, თბილისი, საქართველო
(141) 2023 01 11

(111) M 2012 22725 R
(151) 2012 07 02
(732) შპს „ZILLER GEORGIA“
ჟიული შარტავას ქ. 35-37, ბ. 97, 0160,
თბილისი, საქართველო
(141) 2023 01 11

(111) M 2012 22728 R
(151) 2012 07 02
(732) ბრიტმ ამერიკენ ტობაკო (ბრენდს)
ლიმიტედ
გლოუბ ჰაუზი, 4 ტემპლ პლეისი,
ლონდონი WC2R 2 PG, გაერთიანებული
სამეფო
(141) 2023 01 11

(111) M 2012 22675 R
(151) 2012 06 07
(732) სსიპ „საქართველოს კინემატოგრაფიის
ეროვნული ცენტრი“
ზ. გამსახურდიას სანაპირო 4, 0105,
თბილისი, საქართველო
(141) 2023 01 11

(111) M 2012 22735 R
(151) 2012 07 02
(732) შპს „ბალის“
დავით აღმაშენებლის ქ. 115-დ, ახალ-
ქალაქი, 0700, საქართველო
(141) 2023 01 11

(111) M 2012 22736 R
(151) 2012 07 02
(732) ფილიპ მორის ბრენდზ ს.ა.რ.ლ.
კე ჟანრენო 3, 2000 ნევმატელი, შვეიცარია
(141) 2023 01 11

(111) M 2012 22739 R
(151) 2012 07 02
(732) ს/ს „თბილისის თამბაქო“
გ. ნადარეიშვილის ქ. 5, 0120, თბილისი,
საქართველო
(141) 2023 01 11

(111) M 2012 22740 R
(151) 2012 07 02
(732) ნოვარტის აგ
4002 ბაზელი, შვეიცარია
(141) 2023 01 11

(111) M 2012 22677 R
(151) 2012 06 07
(732) ლაბორატუარ ჰრა-ფარმა

15, რიუ ბერანჟე, 75003 პარიზი,
საფრანგეთი
(141) 2023 01 11

(111) M 2012 22748 R
(151) 2012 07 05
(732) შპს „ქართული სავაჭრო ჯგუფი“
გაგარინის ქ. I შესახვ. 1, 0160, თბილისი,
საქართველო
(141) 2023 01 13

(111) M 2012 22653 R
(151) 2012 05 29
(732) შპს „მიკროსაფინანსო ორგანიზაცია
GeoCapital“
ზ. გამსახურდიას გამზ., I შესახვ. 1,
ზ. გამსახურდიას გამზ. 192, 4600,
ქუთაისი, საქართველო
(141) 2023 01 11

(111) M 2012 22680 R
(151) 2012 06 11
(732) ბრაქინი ლიმიტედ
ინტერშორჩემბერს, როუდ თაუნი,
ტორტოლა, ვირჯინის კუნძულები
(ბრიტანეთის)
(141) 2023 01 11

(111) M 2012 22679 R
(151) 2012 06 08
(732) შპს „მილენიუმ ვორქს“
მელიქიშვილის გამზ. 16, 0179, თბილისი,
საქართველო
(141) 2023 01 11

(111) M 2012 22678 R
(151) 2012 06 08
(732) სს „სოფლის მეურნეობის საინვესტიციო
ფონდი“
აკ. შანიძის ქ. 2/მელიქიშვილის გამზ. 16,
0179, თბილისი, საქართველო
(141) 2023 01 11

(111) M 2012 22752 R
(151) 2012 07 05
(732) შპს „GL Georgia“
სოფ. ახალთერჯოლა, 2400, თერჯოლის
რაიონი, საქართველო
(141) 2023 01 13

(111) M 2012 22745 R
(151) 2012 07 03
(732) ჯაპან ტობაკო ინკ.
2-2-1, ტორანომონი, მინატო-კუ, ტოკიო,
იაპონია
(141) 2023 01 11

(111) M 2012 22746 R
(151) 2012 07 03
(732) ჯაპან ტობაკო ინკ.
2-2-1, ტორანომონი, მინატო-კუ, ტოკიო,
იაპონია
(141) 2023 01 11

(111) M 2012 22682 R
(151) 2012 06 25
(732) შპს „მედგრუპ ჯორჯია“
ზემო ვეძისის ქ. 1ბ, თბილისი, საქართველო
(141) 2023 01 11

(111) M 2012 22747 R
(151) 2012 07 03
(732) შპს „Hetline International“
ერისთავის ქ. 1, 0179, გლდანი ნამალა-
დევის რაიონი, თბილისი, საქართველო
(141) 2023 01 11

(111) M 2012 22749 R
(151) 2012 07 05
(732) ნინო ჩიბურდანიძე
ილია ჭავჭავაძის გამზ. 27/29, ბ. 12,
თბილისი, საქართველო
(141) 2023 01 13

(111) M 2012 22750 R
(151) 2012 07 05
(732) შპს „სტანდარტ ტობაკო ინკორპორეტიდ“
ახუსერიძე-ტბელის ქ. 13, 0120, თბილისი,
საქართველო
(141) 2023 01 13

(111) M 2012 22751 R
(151) 2012 07 05
(732) შპს „სტანდარტ ტობაკო ინკორპორეტიდ“
აბუსერიძე-ტბელის ქ. 13, 0120, თბილისი,
საქართველო
(141) 2023 01 13

სალიცენზიო ხელშეკრულებების რეგისტრაცია

(111) M 2002 14600 R
(732) სომა ნასიბი
ლეონარდო და ვინჩის ხეივანი 18c, მაინის ფრანკფურტი 60486, გერმანია
(791) შპს „ჰუმანა ჯორჯია“
გამრეკელის ქ. 19, ოფისი 28, საბურთალოს რაიონი, თბილისი, საქართველო
(793) №1722
14 12 2022-დან ნიშნის მოქმედების ვადით
მარტივი
5 – ბავშვთა კვება.

(111) M 2013 23554 R
(732) სომა ნასიბი
ლეონარდო და ვინჩის ხეივანი 18c,
მაინის ფრანკფურტი 60486, გერმანია
(791) შპს „ჰუმანა ჯორჯია“
გამრეკელის ქ. 19, ოფისი 28, საბურთალოს
რაიონი, თბილისი, საქართველო
(793) №1721
14 12 2022-დან ნიშნის მოქმედების ვადით
მარტივი
5 – ფარმაცევტული და ვეტერინარული პრეპარატები; სამედიცინო დანიშნულების ჰიგიენური პრეპარატები; სამედიცინო დანიშნულების დიეტური ნივთიერებები, ბავშვთა კვება; სალბუნები, სახვევი მასალა; კბილის დასაბუნებელი და კბილის ტვიფრის დასამზადებელი მასალა; დე-ზინფექტანტები; პარაზიტების გასანადგურებელი საშუალებები; ფუნგიციდები, ჰერბიციდები.

საერთაშორისო სალიცენზიო ხელშეკრულებები

(800) 1094193

(791) ოო „არხბუმ ტისიუ გრუპპ“

კალუგის ოლქი, ბორისოვის რაიონი, ს. დობრინო, მე-6 აღმოსავლეთ გასასვლელი, შენობა N8,
249020, რუსეთის ფედერაცია

(793) №1720

მარტივი

14 12 2022-დან ნიშნის მოქმედების ვადით

16 – toilet paper; napkins of paper for removing make-up; face towels of paper; towels of paper.

(800) 1243853

(791) ოო „არხბუმ ტისიუ გრუპპ“

კალუგის ოლქი, ბორისოვის რაიონი, ს. დობრინო, მე-6 აღმოსავლეთ გასასვლელი, შენობა N8,
249020, რუსეთის ფედერაცია

(793) №1719

მარტივი

14 12 2022-დან ნიშნის მოქმედების ვადით

16 – hygienic (toilet) paper; tissues of paper for removing make-up; towels of paper.

(800) 1425875

(791) ოო „არხბუმ ტისიუ გრუპპ“

კალუგის ოლქი, ბორისოვის რაიონი, ს. დობრინო, მე-6 აღმოსავლეთ გასასვლელი, შენობა N8,
249020, რუსეთის ფედერაცია

(793) №1718

მარტივი

14 12 2022-დან ნიშნის მოქმედების ვადით

16 – toilet paper; tissues of paper for removing make-up; towels of paper.

სისტემური საპიუბლეო გამოგონებები

საერთაშორისო კლასიფიკაციის ინდექსის და განაცხადის
გამოქვეყნების ნომრის უმსაბამისობის ცხრილი

საერთაშორისო კლასიფიკაციის ინდექსი (51)	განაცხადის გამოქვეყნების ნომერი (10)
A 61 K 31/4025; A 61 K 31/4015; A 61 P 31/14; C 07 D 401/12; C 07 D 403/14; C 07 D 497/04; C 07 D 403/12; C 07 D 207/267	AP 2023 15794 A
A 61 K 35/74; A 61 P 5/00; A 61 P 1/00; C 12 P 17/165; C 12 P 19/40; C 12 R 1/225	AP 2023 15500 A
C 12 N 5/04	AP 2023 15635 A

განაცხადის გამოქვეყნების ნომრის და საერთაშორისო
კლასიფიკაციის ინდექსის უმსაბამისობის ცხრილი

განაცხადის გამოქვეყნების ნომერი (10)	საერთაშორისო კლასიფიკაციის ინდექსი (51)
AP 2023 15500 A	A 61 K 35/74; A 61 P 5/00; A 61 P 1/00; C 12 P 17/165; C 12 P 19/40; C 12 R 1/225
AP 2023 15635 A	C 12 N 5/04
AP 2023 15794 A	A 61 K 31/4025; A 61 K 31/4015; A 61 P 31/14; C 07 D 401/12; C 07 D 403/14; C 07 D 497/04; C 07 D 403/12; C 07 D 207/267

საერთაშორისო კლასიფიკაციის ინდექსის, პატენტის ნომრისა
და გამოქვეყნების ნომრის უმსაბამისობის ცხრილი

საერთაშორისო კლასიფიკაციის ინდექსი (51)	პატენტის ნომერი (11)	განაცხადის გამოქვეყნების ნომერი (10)
A 01 G 9/12	P 2023 7464 B	AP 2022 15922 A
A 01 N 43/78; C 07 D 277/56	P 2023 7461 B	AP 2022 15670 A
A 23 K 10/18	P 2023 7463 B	AP 2022 15714 A
A 61 K 31/54; A 61 P 25/18; C 07 D 285/16; C 07 D 471/04; C 07 D 417/12; C 07 D 417/04	P 2023 7459 B	AP 2022 15558 A
A 61 K 31/437; A 61 P 35/00; C 07 D 471/04	P 2023 7460 B	AP 2022 15446 A
A 61 K 39/395; A 61 P 27/02; A 61 P 7/00; C 07 K 16/40	P 2023 7466 B	AP 2022 14913 A
B 03 B 9/06; C 04 B 28/14; C 04 B 18/16; E 04 C 2/02	P 2023 7465 B	AP 2022 15265 A
B 61 B 7/00	P 2023 7462 B	AP 2022 15565 A

პატენტის ნომრის, ბანაცხაღის გამოქვეყნების ნომრისა
და სპერთაშორისო კლასიფიკაციის ინდექსის შესაბამისობის ცხრილი

პატენტის ნომერი (11)	ბანაცხაღის გამოქვეყნების ნომერი (10)	სპერთაშორისო კლასიფიკაციის ინდექსი (51)
P 2023 7459 B	AP 2022 15558 A	A 61 K 31/54; A 61 P 25/18; C 07 D 285/16; C 07 D 471/04; C 07 D 417/12; C 07 D 417/04
P 2023 7460 B	AP 2022 15446 A	A 61 K 31/437; A 61 P 35/00; C 07 D 471/04
P 2023 7461 B	AP 2022 15670 A	A 01 N 43/78; C 07 D 277/56
P 2023 7462 B	AP 2022 15565 A	B 61 B 7/00
P 2023 7463 B	AP 2022 15714 A	A 23 K 10/18
P 2023 7464 B	AP 2022 15922 A	A 01 G 9/12
P 2023 7465 B	AP 2022 15265 A	B 03 B 9/06; C 04 B 28/14; C 04 B 18/16; E 04 C 2/02
P 2023 7466 B	AP 2022 14913 A	A 61 K 39/395; A 61 P 27/02; A 61 P 7/00; C 07 K 16/40

ბანაცხაღის ნომრის, ბანაცხაღის გამოქვეყნების ნომრისა
და პატენტის ნომრის შესაბამისობის ცხრილი

ბანაცხაღის ნომერი (21)	ბანაცხაღის გამოქვეყნების ნომერი (10)	პატენტის ნომერი (11)
AP 2017 14913	AP 2022 14913 A	P 2023 7466 B
AP 2017 15265	AP 2022 15265 A	P 2023 7465 B
AP 2019 15446	AP 2022 15446 A	P 2023 7460 B
AP 2019 15558	AP 2022 15558 A	P 2023 7459 B
AP 2021 15565	AP 2022 15565 A	P 2023 7462 B
AP 2019 15670	AP 2022 15670 A	P 2023 7461 B
AP 2021 15714	AP 2022 15714 A	P 2023 7463 B
AP 2022 15922	AP 2022 15922 A	P 2023 7464 B

სასარბებლო მოდელები

საერთაშორისო კლასიფიკაციის ინდექსის და განაცხადის
გამოქვეყნების ნომრის შესაბამისობის ცხრილი

საერთაშორისო კლასიფიკაციის ინდექსი (51)	განაცხადის გამოქვეყნების ნომერი (10)
A 61 M 5/14	AU 2023 15907 U
C 04 B 38/00; C 04 B 38/02	AU 2023 15787 U

განაცხადის გამოქვეყნების ნომრის და საერთაშორისო
კლასიფიკაციის ინდექსის შესაბამისობის ცხრილი

განაცხადის გამოქვეყნების ნომერი (10)	საერთაშორისო კლასიფიკაციის ინდექსი (51)
AU 2023 15787 U	C 04 B 38/00; C 04 B 38/02
AU 2023 15907 U	A 61 M 5/14

საერთაშორისო კლასიფიკაციის ინდექსის, პატენტის ნომრისა
და გამოქვეყნების ნომრის შესაბამისობის ცხრილი

საერთაშორისო კლასიფიკაციის ინდექსი (51)	პატენტის ნომერი (11)	განაცხადის გამოქვეყნების ნომერი (10)
A 21 C 1/00; A 21 D 10/04	U 2023 2143 Y	AU 2022 15768 U
F 03 B 13/00	U 2023 2142 Y	AU 2022 15880 U

პატენტის ნომრის, განაცხადის გამოქვეყნების ნომრისა
და საერთაშორისო კლასიფიკაციის ინდექსის შესაბამისობის ცხრილი

პატენტის ნომერი (11)	განაცხადის გამოქვეყნების ნომერი (10)	საერთაშორისო კლასიფიკაციის ინდექსი (51)
U 2023 2142 Y	AU 2022 15880 U	F 03 B 13/00
U 2023 2143 Y	AU 2022 15768 U	A 21 C 1/00; A 21 D 10/04

ბანაცხაღის ნომრის, ბანაცხაღის გამომქვეყნების ნომრისა
და პატენტის ნომრის შესაბამისობის ცხრილი

ბანაცხაღის ნომერი (21)	ბანაცხაღის გამომქვეყნების ნომერი (10)	პატენტის ნომერი (11)
AU 2021 15768	AU 2022 15768 U	U 2023 2143 Y
AU 2022 15880	AU 2022 15880 U	U 2023 2142 Y

დიზაინი

დაჩქარებული პროცედურით რეგისტრირებული დიზაინი

საერთაშორისო კლასიფიკაციის ინდექსის და რეგისტრაციის ნომრის
შესაბამისობის ცხრილი

საერთაშორისო კლასიფიკაციის ინდექსი (51)	რეგისტრაციის ნომერი (11)
02-04	D 2023 955 S

რეგისტრაციის ნომრის და საერთაშორისო კლასიფიკაციის ინდექსის
შესაბამისობის ცხრილი

რეგისტრაციის ნომერი (11)	საერთაშორისო კლასიფიკაციის ინდექსი (51)
D 2023 955 S	02-04

ბანაცხაღის ნომრის და რეგისტრაციის ნომრის შესაბამისობის ცხრილი

ბანაცხაღის ნომერი (21)	რეგისტრაციის ნომერი (11)
AD 2022 1282	D 2023 955 S

სასაქონლო ნიშნები

რეგისტრაციის ნომრის, განაცხადის ნომრის, განაცხადის გამომქვეყნების ნომრისა და ბიულეტენის ნომრის შესაბამისობის ცხრილი

რეგისტრაციის ნომერი (111)	განაცხადის ნომერი (210)	განაცხადის გამომქვეყნების ნომერი (260)	ბიულეტენის ნომერი
1	2	3	4
M 2023 36297 R	AM 120818	-	2(605)2023
M 2023 36298 R	AM 120602	-	2(605)2023
M 2023 36299 R	AM 120600	-	2(605)2023
M 2023 36300 R	AM 120812	-	2(605)2023
M 2023 36301 R	AM 120813	-	2(605)2023
M 2023 36302 R	AM 120446	-	2(605)2023
M 2023 36303 R	AM 116072	AM 2022 116072 A	14(593) 2022
M 2023 36304 R	AM 116149	AM 2022 116149 A	14(593) 2022
M 2023 36305 R	AM 120712	-	2(605)2023
M 2023 36306 R	AM 120728	-	2(605)2023
M 2023 36307 R	AM 120722	-	2(605)2023
M 2023 36308 R	AM 120609	-	2(605)2023
M 2023 36309 R	AM 120708	-	2(605)2023
M 2023 36310 R	AM 116657	AM 2022 116657 A	17(596) 2022
M 2023 36311 R	AM 115338	AM 2022 115338 A	13(592) 2022
M 2023 36312 R	AM 115435	AM 2022 115435 A	11(590) 2022
M 2023 36313 R	AM 115436	AM 2022 115436 A	11(590) 2022
M 2023 36314 R	AM 115437	AM 2022 115437 A	11(590) 2022
M 2023 36315 R	AM 115519	AM 2022 115519 A	11(590) 2022
M 2023 36316 R	AM 115520	AM 2022 115520 A	11(590) 2022
M 2023 36317 R	AM 115521	AM 2022 115521 A	11(590) 2022
M 2023 36318 R	AM 115507	AM 2022 115507 A	11(590) 2022
M 2023 36319 R	AM 116076	AM 2022 116076 A	14(593) 2022
M 2023 36320 R	AM 116073	AM 2022 116073 A	14(593) 2022
M 2023 36321 R	AM 115881	AM 2022 115881 A	14(593) 2022
M 2023 36322 R	AM 120716	-	2(605)2023
M 2023 36323 R	AM 120345	-	2(605)2023
M 2023 36324 R	AM 120501	-	2(605)2023
M 2023 36325 R	AM 115434	AM 2022 115434 A	11(590) 2022
M 2023 36326 R	AM 115325	AM 2022 115325 A	12(591) 2022
M 2023 36327 R	AM 115752	AM 2022 115752 A	13(592) 2022
M 2023 36328 R	AM 116528	AM 2022 116528 A	16(595) 2022
M 2023 36329 R	AM 116542	AM 2022 116542 A	16(595) 2022
M 2023 36330 R	AM 116239	AM 2022 116239 A	17(596) 2022
M 2023 36331 R	AM 120941	-	2(605)2023
M 2023 36332 R	AM 116744	AM 2022 116744 A	17(596) 2022
M 2023 36333 R	AM 116325	AM 2022 116325 A	15(594) 2022
M 2023 36334 R	AM 116745	AM 2022 116745 A	17(596) 2022
M 2023 36335 R	AM 116741	AM 2022 116741 A	17(596) 2022
M 2023 36336 R	AM 116746	AM 2022 116746 A	17(596) 2022

1	2	3	4
M 2023 36337 R	AM 116743	AM 2022 116743 A	17(596) 2022
M 2023 36338 R	AM 115673	AM 2022 115673 A	13(592) 2022
M 2023 36339 R	AM 116431	AM 2022 116431 A	17(596) 2022
M 2023 36340 R	AM 116425	AM 2022 116425 A	17(596) 2022
M 2023 36341 R	AM 115099	AM 2022 115099 A	11(590) 2022
M 2023 36342 R	AM 116633	AM 2022 116633 A	17(596) 2022
M 2023 36343 R	AM 116544	AM 2022 116544 A	17(596) 2022
M 2023 36344 R	AM 116543	AM 2022 116543 A	17(596) 2022
M 2023 36345 R	AM 116391	AM 2022 116391 A	15(594) 2022
M 2023 36346 R	AM 116413	AM 2022 116413 A	16(595) 2022
M 2023 36347 R	AM 116322	AM 2022 116322 A	17(596) 2022
M 2023 36348 R	AM 116517	AM 2022 116517 A	17(596) 2022
M 2023 36349 R	AM 121049	-	2(605)2023
M 2023 36350 R	AM 120826	-	2(605)2023
M 2023 36351 R	AM 120951	-	2(605)2023
M 2023 36352 R	AM 121124	-	2(605)2023
M 2023 36353 R	AM 121116	-	2(605)2023
M 2023 36354 R	AM 121118	-	2(605)2023
M 2023 36355 R	AM 121119	-	2(605)2023

ბანაცხადის გამომწვევების ნომრისა და ბანაცხადის ნომრის
შესაბამისობის ცხრილი

ბანაცხადის გამომწვევების ნომერი (260)	ბანაცხადის ნომერი (210)	1	2
		1	2
AM 2023 116620 A*	AM 116620	AM 2023 118293 A	AM 118293
AM 2023 117840 A	AM 117840	AM 2023 118294 A	AM 118294
AM 2023 118141 A	AM 118141	AM 2023 118295 A	AM 118295
AM 2023 118222 A	AM 118222	AM 2023 118296 A	AM 118296
AM 2023 118226 A	AM 118226	AM 2023 118298 A	AM 118298
AM 2023 118227 A	AM 118227	AM 2023 118299 A	AM 118299
AM 2023 118229 A	AM 118229	AM 2023 118301 A	AM 118301
AM 2023 118231 A	AM 118231	AM 2023 118303 A	AM 118303
AM 2023 118235 A	AM 118235	AM 2023 118305 A	AM 118305
AM 2023 118241 A	AM 118241	AM 2023 118306 A	AM 118306
AM 2023 118244 A	AM 118244	AM 2023 118307 A	AM 118307
AM 2023 118247 A	AM 118247	AM 2023 118308 A	AM 118308
AM 2023 118288 A	AM 118288	AM 2023 118309 A	AM 118309
AM 2023 118289 A	AM 118289	AM 2023 118310 A	AM 118310
AM 2023 118290 A	AM 118290	AM 2023 118311 A	AM 118311
AM 2023 118291 A	AM 118291	AM 2023 118377 A	AM 118377
AM 2023 118292 A	AM 118292	AM 2023 118379 A	AM 118379
		AM 2023 118380 A	AM 118380
		AM 2023 118381 A	AM 118381
		AM 2023 118382 A	AM 118382
		AM 2023 118383 A	AM 118383
		AM 2023 118388 A	AM 118388

1	2
AM 2023 118392 A	AM 118392
AM 2023 118404 A	AM 118404
AM 2023 118405 A	AM 118405
AM 2023 118406 A	AM 118406
AM 2023 118408 A	AM 118408
AM 2023 118409 A	AM 118409
AM 2023 118412 A	AM 118412
AM 2023 118413 A	AM 118413
AM 2023 118414 A	AM 118414
AM 2023 118415 A	AM 118415
AM 2023 118470 A	AM 118470
AM 2023 118476 A	AM 118476
AM 2023 118477 A	AM 118477
AM 2023 118479 A	AM 118479
AM 2023 118532 A	AM 118532
AM 2023 118533 A	AM 118533

1	2
AM 2023 118534 A	AM 118534
AM 2023 118535 A	AM 118535
AM 2023 118537 A	AM 118537
AM 2023 118539 A	AM 118539
AM 2023 118548 A	AM 118548
AM 2023 118550 A	AM 118550
AM 2023 118565 A	AM 118565
AM 2023 118634 A	AM 118634
AM 2023 118635 A	AM 118635
AM 2023 118636 A	AM 118636
AM 2023 118637 A	AM 118637
AM 2023 118638 A	AM 118638
AM 2023 118644 A	AM 118644
AM 2023 118645 A	AM 118645
AM 2023 118646 A	AM 118646

ბანაცხადის გამოქვეყნების ნომრის საძიებელი საქონლისა
 ღა/ან მომსახურების კლასის მიხედვით

საქონლისა ღა/ან მომსახურების კლასი (511)	ბანაცხადის გამოქვეყნების ნომერი (260)
1	2
1	AM 2023 118534 A
1	AM 2023 118535 A
1	AM 2023 118548 A
1	AM 2023 118550 A
3	AM 2023 118293 A
4	AM 2023 118534 A
4	AM 2023 118535 A
5	AM 2023 118229 A
5	AM 2023 118532 A
5	AM 2023 118533 A
5	AM 2023 118548 A
5	AM 2023 118550 A
5	AM 2023 118644 A
5	AM 2023 118645 A
7	AM 2023 118534 A
7	AM 2023 118535 A
9	AM 2023 118377 A
9	AM 2023 118470 A
9	AM 2023 118534 A
9	AM 2023 118535 A
12	AM 2023 118534 A

1	2
12	AM 2023 118535 A
16	AM 2023 118141 A
16	AM 2023 118244 A
16	AM 2023 118288 A
16	AM 2023 118289 A
16	AM 2023 118290 A
16	AM 2023 118291 A
16	AM 2023 118292 A
16	AM 2023 118392 A
25	AM 2023 118222 A
25	AM 2023 118288 A
25	AM 2023 118289 A
25	AM 2023 118290 A
25	AM 2023 118291 A
25	AM 2023 118292 A
25	AM 2023 118415 A
29	AM 2023 118226 A
29	AM 2023 118227 A
29	AM 2023 118231 A
29	AM 2023 118247 A
29	AM 2023 118548 A
29	AM 2023 118550 A
30	AM 2023 118226 A
30	AM 2023 118227 A
30	AM 2023 118231 A
30	AM 2023 118241 A

1	2
30	AM 2023 118296 A
30	AM 2023 118548 A
30	AM 2023 118550 A
31	AM 2023 118226 A
31	AM 2023 118227 A
31	AM 2023 118548 A
31	AM 2023 118550 A
32	AM 2023 117840 A
32	AM 2023 118231 A
32	AM 2023 118294 A
32	AM 2023 118295 A
32	AM 2023 118404 A
32	AM 2023 118405 A
32	AM 2023 118548 A
32	AM 2023 118550 A
33	AM 2023 116620 A*
33	AM 2023 118231 A
33	AM 2023 118293 A
33	AM 2023 118296 A
33	AM 2023 118298 A
33	AM 2023 118299 A
33	AM 2023 118303 A
33	AM 2023 118305 A
33	AM 2023 118306 A
33	AM 2023 118307 A
33	AM 2023 118388 A
33	AM 2023 118404 A
33	AM 2023 118405 A
33	AM 2023 118406 A
33	AM 2023 118476 A
33	AM 2023 118537 A
33	AM 2023 118539 A
33	AM 2023 118646 A
34	AM 2023 118235 A
34	AM 2023 118301 A
34	AM 2023 118308 A
34	AM 2023 118309 A
34	AM 2023 118310 A
34	AM 2023 118311 A
34	AM 2023 118379 A
34	AM 2023 118380 A
34	AM 2023 118381 A
34	AM 2023 118382 A
34	AM 2023 118383 A

1	2
34	AM 2023 118408 A
34	AM 2023 118409 A
34	AM 2023 118634 A
34	AM 2023 118635 A
34	AM 2023 118636 A
34	AM 2023 118637 A
34	AM 2023 118638 A
35	AM 2023 118222 A
35	AM 2023 118231 A
35	AM 2023 118241 A
35	AM 2023 118244 A
35	AM 2023 118288 A
35	AM 2023 118289 A
35	AM 2023 118290 A
35	AM 2023 118291 A
35	AM 2023 118292 A
35	AM 2023 118479 A
35	AM 2023 118534 A
35	AM 2023 118535 A
36	AM 2023 118412 A
36	AM 2023 118413 A
36	AM 2023 118414 A
37	AM 2023 118412 A
37	AM 2023 118413 A
37	AM 2023 118414 A
37	AM 2023 118534 A
37	AM 2023 118535 A
38	AM 2023 118377 A
40	AM 2023 118534 A
40	AM 2023 118535 A
41	AM 2023 118222 A
41	AM 2023 118244 A
41	AM 2023 118377 A
43	AM 2023 118222 A
43	AM 2023 118226 A
43	AM 2023 118227 A
43	AM 2023 118231 A
43	AM 2023 118414 A
43	AM 2023 118477 A
43	AM 2023 118565 A
44	AM 2023 118548 A
44	AM 2023 118550 A
45	AM 2023 118377 A

დაჩქარებული პროცედურით რეგისტრირებული სასაქონლო ნიშნის ნომრის
საბიუჯეტო საქონლისა და/ან მომსახურების კლასის მიხედვით

საქონლისა და/ან მომსახურების კლასი (511)	დაჩქარებული პროცედურით რეგისტრირებული სასაქონლო ნიშნის ნომერი (111)
5	M 2023 36297 R
5	M 2023 36305 R
5	M 2023 36322 R
5	M 2023 36352 R
5	M 2023 36353 R
5	M 2023 36354 R
5	M 2023 36355 R
29	M 2023 36349 R
29	M 2023 36350 R
29	M 2023 36351 R
30	M 2023 36323 R
32	M 2023 36324 R
32	M 2023 36331 R
33	M 2023 36306 R
33	M 2023 36307 R
33	M 2023 36309 R
33	M 2023 36349 R
34	M 2023 36308 R
35	M 2023 36349 R
43	M 2023 36298 R
43	M 2023 36299 R
43	M 2023 36300 R
43	M 2023 36301 R
43	M 2023 36302 R
43	M 2023 36306 R

სამრეწველო საკუთრების
ოფიციალური ბიულეტენი

2(605)

გამომცემი

დიზაინი

სასარბებლო მოდელები

სასაქონლო ნიშნები

მთავარი რედაქტორი:

ნ. ბებრიშვილი

კორექტორი:

ლ. ჭანტურია

დამკაბადონებლები:

მ. ორდენიძე

ქ. სვანიძე

პოლიგრაფიული ჯგუფი:

მ. მეჩტიშვილი

ი. გოგოლაშვილი

ლ. დოლიძე

ISSN 2720-8478

ხელმოწერილია გამოსაცემად 2023 01 24

ტირაჟი 10

შეკვეთა №2

ბიულეტენის ელექტრონული ვერსიის გაცნობა შესაძლებელია საქპატენტის ვებგვერდზე

სათავო ოფისი: 3300 ქ. მცხეთა, ანტიოქიის ქ. №5; ფაქსი: (+995 32) 2252531

0179 ქ. თბილისი, ნინო რამიშვილის ქ. №31; ტელ.: (+995 32) 2252531

info@sakpatenti.gov.ge

www.sakpatenti.gov.ge