

საქართველოს ინტელექტუალური საკუთრების  
ეროვნული ცენტრი  
**საქპატენტი**

**სამრეწველო საკუთრების  
ო ფ ი ს ი ა ლ უ რ ი  
ბ ი უ ლ ე ტ ე ნ ი**

**23(483)**

**გამოგონებები**

**სასარგებლო მოდელები**

**დიზაინები**

**სასაქონლო ნიშნები**

**საქონლის ადგილწარმოშობის დასახელებები**

# საერთაშორისო კოდეზი ზიზლიოგრაფიული მონასეების იდენტიფიკაციისათვის

## გამოგონებები, სასარგებლო მოდელები

- (10) – ექსპერტიზაგავლილი განაცხადის გამოქვეყნების ნომერი
- (11) – პატენტის ნომერი და სახეობის კოდი
- (21) – განაცხადის სარეგისტრაციო ნომერი
- (22) – განაცხადის შეტანის თარიღი
- (23) – სავაჭოველო პრიორიტეტის თარიღი ან ადრინდელი პრიორიტეტის მქონე განაცხადის შეტანის თარიღი და, თუ შესაძლებელია, განაცხადის ომერი
- (24) – თარიღი, რომლიდანაც იწყება პატენტის მოქმედება
- (31) – საპრიორიტეტო განაცხადის ნომერი
- (32) – საპრიორიტეტო განაცხადის შეტანის თარიღი
- (33) – კოდი ქვეყნის ან რეგიონული ორგანიზაციისა, რომლის უწყებამაც მიანიჭა ნომერი საპრიორიტეტო განაცხადს
- (44) – დამავი სახეობის კური ანონი, მაგრამ ექსპერტიზაგავლილი განაცხადის გამოქვეყნების თარიღი და ბიულეტენის ნომერი
- (45) – რეგისტრაცია გათვლილი საპატენტო სახეობის გამოქვეყნების თარიღი
- (51) – საერთაშორისო საპატენტო კლასიფიკაციის ინდექსი

- (54) – გამოგონების დასახელება
- (57) – რეფერატის ტექსტი
- (60) – სრულ ექსპერტიზაგავლილ გამოგონებაზე უცხოური საპატენტო უწყების მიერ გაცემული დამავი სახეობის ნომერი, თარიღი, რომლიდანაც იწყება ამ დამავი სახეობის მოქმედება, და კოდი ქვეყნის ან რეგიონული ორგანიზაციისა, რომლის უწყებამაც გასცა ეს დამავი სახეობი
- (62) – უფრო ადრინდელი განაცხადის ნომერი და, თუ შესაძლებელია, წარდგენის თარიღი გამოცალკევებული განაცხადის შემთხვევაში
- (71) – განმცხადებლის სახელი, გვარი (ქვეყნის კოდი)
- (72) – გამოგონებულის სახელი, გვარი (ქვეყნის კოდი)
- (73) – პატენტმფლობელის სახელი, გვარი (ქვეყნის კოდი), მისამართი
- (74) – წარმომადგენლის ან პატენტმწმუნებულის სახელი, გვარი
- (85) – საერთაშორისო განაცხადის უროვნული ფაზის დაწყების თარიღი
- (86) – საერთაშორისო განაცხადის ნომერი და შეტანის თარიღი
- (87) – საერთაშორისო განაცხადის გამოქვეყნების ნომერი და თარიღი

## ლიზინი

- (10) – განაცხადის გამოქვეყნების ნომერი
- (11) – პატენტის ნომერი და სახეობის კოდი ან რეგისტრაციის ნომერი
- (15) – რეგისტრაციის თარიღი/პატენტის გაგრძელების თარიღი
- (18) – პატენტის ან რეგისტრაციის მოქმედების ვადის გასვლის სავარაუდო თარიღი
- (21) – განაცხადის ნომერი
- (22) – განაცხადის შეტანის თარიღი
- (23) – სავაჭოველო პრიორიტეტის თარიღი ან ადრინდელი პრიორიტეტის მქონე განაცხადის შეტანის თარიღი და, თუ შესაძლებელია, განაცხადის ნომერი
- (24) – თარიღი, რომლიდანაც იწყება პატენტის მოქმედება
- (28) – ღიზინების რაოდენობა განაცხადში
- (30) – საპრიორიტეტო მონაცემები (განაცხადის ნომერი, განაცხადის შეტანის თარიღი და ორასოიანი კოდი იმ ორგანიზაციის იდენტიფიკაციისათვის, სადაც იყო წარდგენილი საპრიორიტეტო განაცხადი)
- (31) – საპრიორიტეტო განაცხადის ნომერი
- (32) – საპრიორიტეტო განაცხადის შეტანის თარიღი
- (33) – კოდი ქვეყნის ან რეგიონული ორგანიზაციისა, რომლის უწყებამაც მიანიჭა ნომერი საპრიორიტეტო განაცხადს
- (34) – IUPAC სტანდარტის (IUPAC) შესაბამისი ორასოიანი კოდი იმ ორგანიზაციის იდენტიფიკაციისათვის, სადაც იყო წარდგენილი საპრიორიტეტო განაცხადი
- (44) – ღიზინის გამოქვეყნების თარიღი და ბიულეტენის ნომერი (პირველი პუბლიკაცია)

- (45) – საერთაშორისო ბიუროს მიერ დარეგისტრირებული ღიზინის გამოქვეყნების თარიღი და ბიულეტენის ნომერი
- (51) – ღიზინების საერთაშორისო კლასიფიკაცია (ლოკარნოს კლასიფიკაციის კლასი და ქვეკლასი)
- (54) – ღიზინის დასახელება
- (55) – ღიზინის გამოცხადება
- (57) – ღიზინის არსებითი ნიშნების აღწერა, ფერის ჩათვლით
- (58) – ყველა სახის ცვლილების შესახებ რეესტრში ჩანაწერის შეტანის თარიღი
- (62) – ადრინდელი განაცხადის, რეგისტრაციის ან სახეობის ნომერი და, თუ შესაძლებელია, წარდგენის თარიღი, გამოცალკევებული განაცხადის შემთხვევაში
- (71) – განმცხადებლის სახელი, გვარი (ქვეყნის კოდი), მისამართი
- (72) – ავტორის სახელი, გვარი ან დასახელება (ქვეყნის კოდი)
- (73) – პატენტმფლობელის სახელი, გვარი (ქვეყნის კოდი), მისამართი
- (74) – წარმომადგენლის სახელი, გვარი და მისამართი
- (81) – შესაბამისი მონაწილე მხარეები:
  - II. მონაწილე მხარეები, აღნიშნული 1960 წლის აქტის თანახმად
  - III. მონაწილე მხარეები, აღნიშნული 1999 წლის აქტის თანახმად
- (85) – მფლობელის მუდმივი საცხოვრებელი ადგილი
- (86) – მფლობელის მოქალაქეობა
- (87) – მფლობელის საცხოვრებელი ადგილი
- (88) – ქვეყანა, სადაც მფლობელს აქვს ნამდვილი და მოქმედი სამრეწველო ან სავაჭრო სანარმო

## სასაქონლო ნიშნები

- (111) – რეგისტრაციის ნომერი
- (151) – რეგისტრაციის თარიღი
- (156) – რეგისტრაციის ვადის გაგრძელების თარიღი
- (181) – რეგისტრაციის ვადის გასვლის სავარაუდო თარიღი
- (186) – ვადის გაგრძელების გასვლის სავარაუდო თარიღი
- (141) – რეგისტრაციის მოქმედების ვადის გაუქმების თარიღი
- (210) – განაცხადის ნომერი
- (220) – განაცხადის შეტანის თარიღი
- (230) – სავაჭოველო მონაცემები
- (260) – ნომერი განაცხადისა, რომელზედაც გამოკანონდა ექსპერტიზის დადებითი გადაწყვეტილება რეგისტრაციის შესახებ (გამოქვეყნების ნომერი)
- (310) – პირველი განაცხადის ნომერი
- (320) – პირველი განაცხადის შეტანის თარიღი
- (330) – პირველი განაცხადის მიმღები უროვნული ან რეგიონული უწყების ან ორგანიზაციის საიდენტიფიკაციო კოდი
- (51) – საქონლისა და მომსახურების საერთაშორისო კლასიფიკაცია სასაქონლო ნიშნის რეგისტრაციისათვის და/ან კლასიფიკირებული საქონლისა და/ან მომსახურების ჩამონათვალი
- (531) – სასაქონლო ნიშნის გამოცხადებითი ელემენტების აღწერა სასაქონლო ნიშნების გამოცხადებითი ელემენტების საერთაშორისო კლასიფიკაციის (ვენის კლასიფიკაცია) მიხედვით

- (540) – ნიშნის გამოცხადება
- (550) – სასაქონლო ნიშნის ტიპი ან სახეობა
- (580) – განაცხადსა და ნიშნის რეგისტრაციისთან დაკავშირებული ყველა სახის ცვლილებაზე ჩანაწერის შეტანის თარიღი
- (591) – ინფორმაცია განცხადებულ ფერებზე
- (731) – განმცხადებლის სახელი და მისამართი
- (732) – მფლობელის სახელი და მისამართი
- (740) – წარმომადგენლის სახელი და მისამართი
- (750) – მიმონწერის მისამართი
- (770) – ცვლილებაზე განმცხადებლის ან მფლობელის სახელი და მისამართი უფლების გადაცემის შემთხვევაში
- (771) – ცვლილებაზე განმცხადებლის ან მფლობელის სახელი და მისამართი უფლების გადაცემის გარეშე
- (791) – ლიცენზიაციის სახელი და მისამართი
- (793) – ლიცენზიის პირობები და/ან შეზღუდვაზე მინიშნება (ლიცენზიის სახე, სალიცენზიო ხელშეკრულების ნომერი, სალიცენზიო ხელშეკრულების თარიღი, სალიცენზიო ხელშეკრულების მოქმედების ვადა)
- (800) – სასაქონლო ნიშნის რეგისტრაციის მონაცემები ნიშნების საერთაშორისო რეგისტრაციის მდრიდის ხელშეკრულებასთან დაკავშირებული პროტოკოლის მიხედვით (საერთაშორისო რეგისტრაციის ნომერი)

- (21) AP 0000 000000 – გამოგონებაზე განაცხადის ნომერი
- (10) AP 0000 0000 A – გამოგონებაზე განაცხადის გამოქვეყნების ნომერი (პირველი პუბლიკაცია)
- (11) P 0000 0000 B – გამოგონების პატენტის ნომერი (მეორე პუბლიკაცია)
- (21) API 0000 000000 – შემოტანილ პატენტზე განაცხადის ნომერი
- (11) PI 0000 0000 A – შემოტანილი პატენტის ნომერი (პირველი პუბლიკაცია)
- (21) AU 0000 000000 – სასარგებლო მოდელებზე განაცხადის ნომერი
- (10) AU 0000 000 U – სასარგებლო მოდელებზე განაცხადის გამოქვეყნების ნომერი (პირველი პუბლიკაცია)
- (11) U 0000 000 Y – სასარგებლო მოდელების პატენტის ნომერი (მეორე პუბლიკაცია)
- (21) AD 0000 000000 – ღიზინზე განაცხადის ნომერი
- (10) AD 0000 000 S – ღიზინზე განაცხადის გამოქვეყნების ნომერი (პირველი პუბლიკაცია)
- (11) D 0000 000 S – ღიზინის პატენტის ნომერი (მეორე პუბლიკაცია)

- M – სასაქონლო ნიშანი
- (210) AM 0000 000000 – განაცხადის ნომერი
- (260) AAM 0000 00000 A – განაცხადის გამოქვეყნების ნომერი
- (111) M 0000 00000 R – რეგისტრაციის ნომერი
- MMM0000 00000 Rn – მომდევნო ვადით რეგისტრაციის ნომერი, სადაც n=1, 2, 3...
- M 0000 00000 R(P) – რეგისტრაციის ნომერი ნიშანზე უფლების ნაწილობრივი გადაცემისას
- \* – საქპატენტის სააპელაციო პალარის გადაწყვეტილების შემდეგ გამოქვეყნებული განაცხადის ნომერი
- \*\* – სასამართლოს გადაწყვეტილების შემდეგ გამოქვეყნებული განაცხადის ნომერი

## გამოგონებებისა და სასარგებლო მოდელების საერთაშორისო კლასიფიკაციის იდენტიფიკაცია

- განყოფილება A – ადამიანის პირველადი მოთხოვნილების საგნები
- განყოფილება B – ტექნოლოგიური პროცესები; ტრანსპორტირება
- განყოფილება C – ქიმიკა; მეტალურგია
- განყოფილება D – საფეიქრო ნაწარმი; ქალაქი
- განყოფილება E – მშენებლობა; საბითო საქმი; სტაციონარული ნაგებობები
- განყოფილება F – მექანიკა; განათება; გათბობა; იარაღი; ასაფეთქებელი საშუალებები
- განყოფილება G – ფიზიკა
- განყოფილება H – ელექტრონა

**ისმო-ს წევრი სახელმწიფოებისა და ორგანიზაციების აღნიშვნის  
ორასოიანი კოდეზი  
(ისმოს სტანდარტი ST.3)**

AD	ანდორა	GD	გრენადა	MY	მალაიზია
AE	არაბთა გაერთიანებული საამიროები	GE	საქართველო	MZ	მოზამბიკი
AF	ავღანეთი	GG	გენზი	NA	ნამიბია
AG	ანტიგუა და ბარბუდა	GH	განა	NE	ნიგერი
AI	ანგილია	GI	გიბრალტარი	NG	ნიგერია
AL	ალბანეთი	GL	გრენლანდია	NI	ნიჟარაგუა
AM	სომხეთი	GM	გამბია	NL	ნიდერლანდები
AN	ანტილის კუნძულები (ნიდერლანდები)	GN	გვინეა	NO	ნორვეგია
AO	ანგოლა	GQ	ეკვატორული გვინეა	NP	ნეპალი
AP	ინტელექტუალური საკუთრების აფრიკის რეგიონალური ორგანიზაცია (ARIPO)	GR	საბერძნეთი	NR	ნაურუ
AR	არგენტინა	GS	სამხრეთი ჯორჯია და სამხრეთი სენდვიჩის კუნძულები	NZ	ახალი ზელანდია
AT	ავსტრია	GT	გვატემალა	OA	აფრიკის ინტელექტუალური საკუთრების ორგანიზაცია (OAPI)
AU	ავსტრალია	GW	გვინეა-ბისაუ	OM	ომანი
AW	არუბა	GY	გაიანა	PA	პანამა
AZ	აზერბაიჯანი	HK	ჰონგ კონგი	PE	პერუ
BA	ბოსნია და ჰერცეგოვინა	HN	ჰონდურასი	PG	პაპუა-ახალი გვინეა
BB	ბარბადოსი	HR	ხორვატია	PH	ფილიპინები
BD	ბანგლადეში	HT	ჰაიტი	PK	პაკისტანი
BE	ბელგია	HU	უნგრეთი	PL	პოლონეთი
BF	ბურკინა-ფასო	IB	ინტელექტუალური საკუთრების მსოფლიო ორგანიზაციის (ისმო, WIPO) საერთაშორისო ბიურო	PR	პრუსია
BG	ბულგარეთი	ID	ინდონეზია	PY	პარაგვაი
BH	ბაჰრეინი	IE	ირლანდია	QA	კატარი
BI	ბურუნდი	IL	ისრაელი	QZ	ევროპის თანამეგობრობის მცენარეთა ჯიშების უწყება (CPVO)
BJ	ბენინი	IM	მენის კუნძული	RO	რუმინეთი
BM	ბერმუდის კუნძულები	IN	ინდოეთი	RS	სერბია
BN	ბრუნეი-დარუსალამი	IQ	ირაკი	RU	რუსეთის ფედერაცია
BO	ბოლივია	IR	ირანის ისლამური რესპუბლიკა	RW	რუანდა
BR	ბრაზილია	IS	ისლანდია	SA	საუდის არაბეთი
BS	ბაჰამის კუნძულები	IT	იტალია	SB	სოლომონის კუნძულები
BT	ბჰუტანი	JE	ჯეზი	SC	სეიშელის კუნძულები
BV	ბუვეტის კუნძულები	JM	იამაიკა	SD	სუდანი
BW	ბოტსვანა	JO	იორდანია	SE	შვედეთი
BX	ბენელუქსის ინტელექტუალური საკუთრების უწყება (BOIP)	JP	იაპონია	SG	სინგაპური
BY	ბელორუსია	KE	კენია	SH	წმინდა ჰელენის კუნძული
BZ	ბელისი	KG	ყირგიზეთი	SI	სლოვენია
CA	კანადა	KH	კამბოჯა	SK	სლოვაკია
CD	კონგოს დემოკრატიული რესპ.	KI	კირიბატი	SL	სიერა-ლეონე
CF	ცენტრალური აფრიკის რესპ.	KM	კომორის კუნძულები	SM	სან-მარინო
CG	კონგო	KN	სენტ კიტსი და ნევისი	SN	სენეგალი
CH	შვეიცარია	KP	კორეის სახალხო დემოკრატიული რესპუბლიკა	SO	სომალი
CI	კოტ-დ'ივუარი	KR	კორეის რესპუბლიკა	SR	სურინამი
CK	კუკის კუნძულები	KW	კუვეიტი	ST	სან-ტომე და პრინსიპი
CL	ჩილე	KY	კაიმენის კუნძულები	SV	სალვადორი
CM	კამერუნი	KZ	ყაზახეთი	SY	სირია
CN	ჩინეთი	LA	ლაოსი	SZ	სვაზილენდი
CO	კოლუმბია	LB	ლიბანი	TC	თურქის და კაიკოსის კუნძულები
CR	კოსტა-რიკა	PT	პორტუგალია	TD	ჩადი
CU	კუბა	PW	პალაუ	TG	ტოგო
CV	მწვანე კონცხის კუნძულები	LC	სენტ-ლუსია	TH	ტაილანდი
CY	კვიპროსი	LI	ლიხტენშტაინი	TJ	ტაჯიკეთი
CZ	ჩეხეთის რესპუბლიკა	LK	შრი-ლანკა	TL	ტიმოლ-ლესტე
DE	გერმანია	LR	ლიბერია	TM	თურქმენეთი
DJ	ჯიბუტი	LS	ლესოტო	TN	ტუნისი
DK	დანია	LT	ლიტვა	TO	ტონგა
DM	დომინიკა	LU	ლუქსემბურგი	TR	თურქეთი
DO	დომინიკელთა რესპუბლიკა	LV	ლატვია	TT	ტრინიდადი და ტობაგო
DZ	ალჟირი	LY	ლიბია	TV	ტუვალუ
EA	ევრაზიის საპატენტო ორგანიზაცია (EAPO)	MA	მაროკო	TW	ტაივანი, ჩინეთის პროვინცია
EC	ეკვადორი	MC	მონაკო	TZ	ტანზანია
EE	ესტონეთი	MD	რესპუბლიკა მოლდოვა	UA	უკრაინა
EG	ეგვიპტე	ME	ჩერნოგორია (მონტენეგრო)	UG	უგანდა
EH	დასავლეთი საჰარა	MG	მადაგასკარი	US	ამშ
EM	შინაგანი ბაზრის ჰარმონიზაციის უწყება (სასაქონლო ნიშნები და სამრეწველო ნიშნები (OHIM) ევროპის საპატენტო უწყება (EPO))	MK	მაკედონია ყოფილი იუგოსლავიის რესპუბლიკა	UY	ურუგვაი
EP	ევროპის საპატენტო უწყება (EPO)	ML	მალი	UZ	უზბეკეთი
ER	ერიტრეა	MM	მიანმა	VA	ვატიკანი
ES	ესპანეთი	MN	მონღოლეთი	VC	სანტ-ვინსენტი და გრენადინები
ET	ეთიოპია	MO	მაკაო	VN	ვიეტნამი
FI	ფინეთი	MP	ჩრდ. მარიანას კუნძულები	VU	ვანუატუ
FJ	ფიჯი	MR	მავრიტანია	WO	WIPO-ინტელექტუალური საკუთრების მსოფლიო ორგანიზაცია
FK	ფოლკლენდის კუნძულები	MS	მოსკერავტი	WS	სამოა
FO	ფარერის კუნძულები	MT	მალტა	XN	ნორდული საპატენტო ინსტიტუტი (NPI)
FR	საფრანგეთი	MU	მავრიკია	YE	იემენი
GA	გაბონი	MV	მალდივის კუნძულები	ZA	სამხრეთ აფრიკა
GB	დიდი ბრიტანეთი	MW	მალავი	ZM	ზამბია
GC	სპარსეთის ყურის არაბული სახელმწიფოების თანამშრომლობის საბჭოს უწყება (GCC)	MX	მექსიკა	ZW	ზიმბაბვე

# შ ი ნ ა ა რ ს ი

<b>გამოქვეყნებული ოქმი/ტვი</b> .....	3
<b>გამოგონება</b>	
• განაცხადები, რომლებზეც გამოტანილია გადაწყვეტილება პატენტის გაცემის შესახებ .....	4
• გამოგონების პატენტები .....	8
<b>სასარგებლო მოდელები</b>	
• განაცხადი, რომელზეც გამოტანილია გადაწყვეტილება პატენტის გაცემის შესახებ .....	11
• სასარგებლო მოდელების პატენტი .....	12
<b>დიზაინები</b>	
• რეგისტრირებული დიზაინი .....	13
• დაჩქარებული პროცედურით რეგისტრირებული დიზაინები .....	14
• დიზაინები, რომლებიც რეგისტრირებულია საერთაშორისო ბუროში საქართველოს ტერიტორიაზე უფლებათა გავრცელების მოთხოვნით .....	17
<b>სასაქონლო ნიშნები</b>	
• ეროვნული პროცედურით შემოტანილი განაცხადები, რომლებზეც გამოტანილია გადაწყვეტილება რეგისტრაციის შესახებ .....	72
• დაჩქარებული პროცედურით რეგისტრირებული სასაქონლო ნიშნები .....	94
• საერთაშორისო სასაქონლო ნიშნები, რომლებზეც გამოტანილია გადაწყვეტილება დაცვის მიზნების შესახებ .....	103
<b>საქონლის ადგილწარმოშობის დასახელებები</b>	
• რეგისტრირებული ადგილწარმოშობის დასახელებები .....	125
<b>ოფიციალური შეტყობინებები</b>	
<b>დიზაინები</b>	
• დიზაინების რეგისტრაციის მოქმედების ვადის გაგრძელება .....	127
• დიზაინების რეგისტრაციის გაუქმება .....	128
• სამრეწველო ნიმუშის პატენტის მოქმედების ვადის გაგრძელება .....	130
• სამრეწველო ნიმუშების პატენტების მოქმედების გაუქმება .....	130
• უფლებების გადაცემა .....	131
<b>სასაქონლო ნიშნები</b>	
• რეგისტრაციის მოქმედების ვადის გაგრძელება .....	132
• უფლებების სრული გადაცემა .....	139
• მფლობელის სახელის და/ან მისამართის ცვლილება .....	140
• სასაქონლო ნიშნის რეგისტრაციის ბათილად ცნობა .....	142
• საერთაშორისო სასაქონლო ნიშნის რეგისტრაციის ბათილად ცნობა .....	152
<b>სისტემური საძიებლები</b>	
გამოგონება .....	153
სასარგებლო მოდელები .....	155
დიზაინები .....	156
სასაქონლო ნიშნები .....	158

# გამოქვეყნებული ობიექტები

## გამომგონებები

- განაცხადები, რომელთაზეც გამოტანილია გადაწყვეტილება პატენტის გაცემის შესახებ: 14267; 14146; 14359; 13636; 14211; 14315
- პატენტები: 6786-6796

## სასარგებლო მოდელები

- განაცხადები, რომელთაზეც გამოტანილია გადაწყვეტილება პატენტის გაცემის შესახებ: 14360; 14358
- პატენტები: 1956-1957

## ღიზინები

- რეგისტრირებული ღიზინი: 735
- დაქარაუბლებული ვროცადურით რეგისტრირებული ღიზინები: 737, 738, 736
- ღიზინები, რომლებიც რეგისტრირებულია საერთაშორისო ბიუროში საქართველოს ტერიტორიაზე უფლებათა გავრცელების მოთხოვნით: 94764; 94780; 94782, 94783; 94889; 94927; 94994; 97196; 95622; 95093; 95140; 95213; 95096-95099; 95161; 95183, 95184; 95215; 95266; 95413

## სასაქონლო ნიშნები

- ეროვნული ვროცადურით გამოტანილი განაცხადები: 89279; 89285; 89288; 91066; 91361; 91385; 91390-91393; 91415; 91543; 91545; 91556; 91578, 91579; 91584; 91587; 91658; 91680; 91707; 91718-91721; 91729; 91731-91734; 91736; 91781; 91802; 91805, 91806; 91813, 91814; 91816-91820, 91835; 91837, 91838; 91885, 91886; 91888, 92022; 92226; 92269; 92270; 92467; 92469; 92472; 92474, 92475; 92477-92479; 92541
- დაქარაუბლებული ვროცადურით რეგისტრირებული სასაქონლო ნიშნები: 29121-29133
- საერთაშორისო სასაქონლო ნიშნები, რომელთაზეც გამოტანილია გადაწყვეტილება ღაცვის მინიჭების შესახებ: 88138, 88139; 90810; 90813, 90814; 90816, 90817; 90820; 90832, 90833; 90836, 90837; 90841; 90845-90847; 90850, 90851; 90855, 90856; 90858; 90954; 90958-90960; 91005; 91009; 91035; 91038; 91040, 91041; 91043; 91045, 91046; 91049-91051; 91054; 91056; 91118; 91120; 91173, 91174; 91179; 91202; 91301; 91304; 91306; 91347, 91348; 91351; 91615; 91617; 91623; 91629

## საქონლის ადგილწარმოშობის დასახელებები

- რეგისტრირებული ადგილწარმოშობის დასახელებები: 966-974

# გამოგონებები

## ბანასხალეზი, რომელზეც გამოტანილია ბალანსირება კატენის გასეჩის შესახებ

გადაწყვეტილების გასაჩივრება შესაძლებელია საქპატენტის სააპელაციო პალატაში გამოქვეყნებიდან 3 თვის ვადაში ან მცხეთის რაიონული სასამართლოს ადმინისტრაციულ საქმეთა კოლეგიაში 1 თვის ვადაში (მის.: ქ. მცხეთა, სამხედროს ქ. №17).

### ბანყოფილება A

#### A 01

(10) AP 2017 14267 A (51) Int. Cl. (2006)  
A 01 C 7/02

(21) AP 2016 014267 (22) 2016 09 14

(71) თეა ქენქაძე (GE)  
თემაქა, III მკრ., IV კვარტ., კორპ. 59, ბ. 40,  
0172, თბილისი (GE)

(72) თეა ქენქაძე (GE)

(54) ხელის სათესი მოწყობილობა

(57) მოწყობილობა შეიცავს საყრდენის – კრონშტეინის 13 მქონე მილოვან ღეროს 10, სათესლე მასალის ბუნკერს 1 გამომთესი აპარატით და მილოვან ღეროსთან ტელესკოპურად დაკავშირებულ დაზამბარებულ თესლგამტარს 9. გამომთესი აპარატი შესრულებულია კორიზონტალურ ლიდვზე 4 უძრავად დაყენებული დოლის 2 სახით, რომლის გარე ზედაპირზე შექმნილია ღრმული 3, ამასთან, აღნიშნული ლიდვი დაკავშირებულია ამძრავ პარალელოგრამულ მექანიზმთან 6. თესლგამტარის ქვედა ნაწილში დამაგრებულია დახრილი მიმმართველი ზედაპირის 16 მქონე საცობი 17, რომლის მიმმართველი ზედაპირის საპირისპირო მხარეს, თესლგამტარზე შექმნილია თესლის გამოსასვლელი ფანჯარა 18.

მუხლები: 1 დამოუკიდებელი

ფიგურა: 1

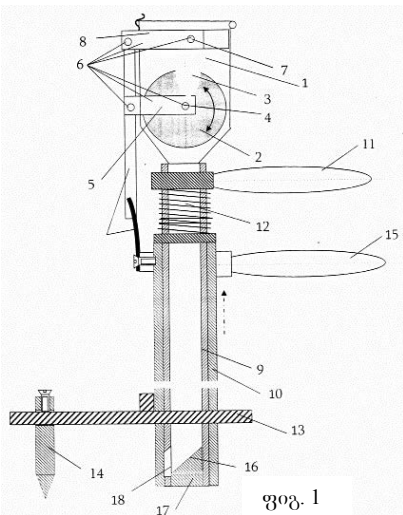

#### A 61

(10) AP 2017 14146 A (51) Int. Cl. (2006)  
A 61 B 5/00  
G 01 N 33/00

(21) AP 2016 014146 (22) 2016 05 16

(71) რამაზ ხეცურიანი (GE)  
ო. თაქთაქიშვილის ქ. 14, ბ. 3, 0179,  
თბილისი (GE)

(72) რამაზ ხეცურიანი (GE)

(54) ერთროციტების ვაკუუმ-დეფორმატორ-მატორი

(57) ერთროციტების ვაკუუმ-დეფორმატორი 1 შეიცავს სამედიცინო ნემსს 2 და სამედიცინო შპრიცს 3 ბუნიათ 4, რომელშიც შესრულებულია უკუსარქველი. სამედიცინო შპრიცი აღჭურვილია დროის საინდიკაციო საშუალებით 7, ხოლო სამედიცინო ნემსის შპრიცთან მისაერთებელი თავი 10 – სარქვლის გასახსნელი საშუალებით.

მუხლები: 1 დამოუკიდებელი

6 დამოუკიდებელი

ფიგურა: 2

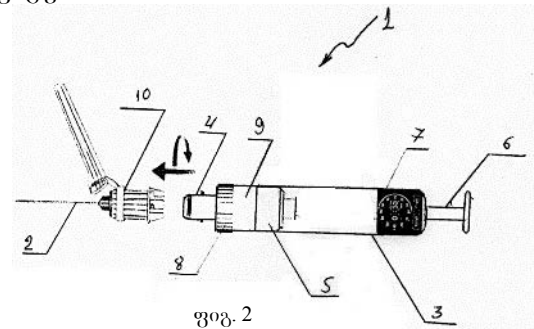

## განყოფილება B

### B 60

(10) AP 2017 14359 A (51) Int. Cl. (2006)

B 60 P 3/40

B 60 P 3/41

(21) AP 2016 014359 (22) 2016 12 22

(71) ზაურ ჩიტძე (GE)

თარხნიშვილის ქ. 16, ბ. 19, 0179,

თბილისი (GE);

ზაურ ბალამწარაშვილი (GE)

სულხან ცინცაძის ქ. 7, ბ. 12, 0160,

თბილისი (GE);

დავით მოსულიშვილი (GE)

მეგობრობის გამზ., კორპ. 41, ბ. 64, 3700,

რუსთავი (GE);

თამაზ მჭედლიშვილი (GE)

ტ. ტაბიძის ქ. 76, 0179, თბილისი (GE);

ლუარსაბ მეზერიშვილი (GE)

სოფ. ახალუბანი, 3308, მცხეთა (GE);

დათო ნაჭყებია (GE)

გამსახურდიას ქ. 41, ბ. 6, 0160,

თბილისი (GE);

რამაზ ტყემალაძე (GE)

სოფ. ეწერი, 5510, ჭიათურა (GE);

მაია გოგოტიშვილი (GE)

გალის ქ. 23, 0179, თბილისი (GE);

ვახტანგ აბაიშვილი (GE)

შარტავას ქ. 6, ბ. 53, 0160, თბილისი (GE)

(72) ზაურ ჩიტძე (GE);

ზაურ ბალამწარაშვილი (GE);

დავით მოსულიშვილი (GE);

თამაზ მჭედლიშვილი (GE);

ლუარსაბ მეზერიშვილი (GE);

დათო ნაჭყებია (GE);

რამაზ ტყემალაძე (GE);

მაია გოგოტიშვილი (GE);

ვახტანგ აბაიშვილი (GE)

(54) ავტომატიზებული მორსათრევი

თვითმგზავრთავი აბრეშატი ძარაზი

ტვირთის დაგაფიქსირებული

მექანიზმით

(57) ავრეგატი შეიცავს ძარაზე 3 სახსრულად დამონტაჟებულ U-სებრ ჩარჩოს 9, რომლის კრონშტეინებზე ორივე მხრიდან სახსრულად დამონტაჟებულია ორი II-სებრი ჩარჩო 16 და 17, ამასთან, თითოეული II-სებრი ჩარჩო კრონშტეინებზე დასმულ კბილანებთან 10 და 11 დაკავშირებულია გრეხის ზამბარებით 24 იმგვარად, რომ ზამბარის ერთი ბოლო ხისტად არის მიერთებული II-სებრ ჩარჩოსთან, ხოლო მეორე ბოლო – კბილანასთან, ამასთან, II-სებრი ჩარჩოები შესრულებულია სხვადასხვა სიმაღლის გვერდებით 18 და 19, ხოლო თითოეული ჩარჩოს ზედა გვერდი რკალისებრია ერთმანეთის მხარეს მიმართული ჩაღუნვის

ისრებით ძარაზე შეკრულას საიმედოდ დაფიქსირებისათვის თავსა და ბოლოში.

მუხლები: 1 დამოუკიდებელი

ფიგურა: 5

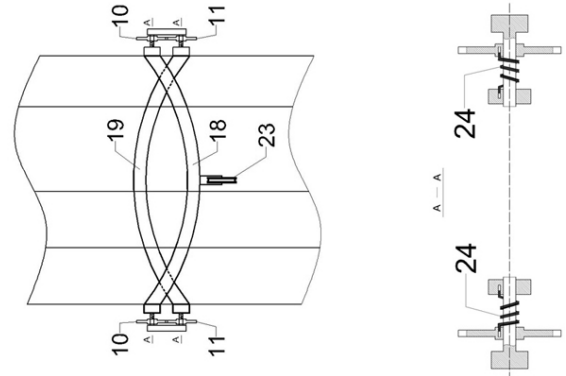

ფიგ. 4

## განყოფილება C

### C 07

(10) AP 2017 13636 A (51) Int. Cl. (2006)

C 07 D 281/10

A 61 K 31/554

A 61 P 9/00

A 61 P 25/00

A 61 P 19/08

(21) AP 2013 013636 (22) 2013 04 17

(31) 61/625,890; 12167732.2

(32) 2012 04 18; 2012 05 11

(33) US; EP

(71) ლე ლაბორატუარ სერვიე (FR)

35, რიუ დე ვერდიუ, 92284 სურანს

სედექსი (FR);

არმეო ფარმა, ინკ. (US)

777 ოლდ სოუ მილ რივერ როუდი,

ტერიტაუნი, ნიუ-იორკი NY 10591 (US)

(72) იამინგ იანი (US);

სანდრო ბელვედერი (US);

იელ ვეზი (US);

მარკ ბერტრანდი (FR);

ნიკოლ ვილენეუვე (FR);

ენდრიუ რ. მარკსი (US);

ჟან-ლუი პეგლიონი (FR)

(74) თამაზ შილაკაძე

(85) 2014 11 17

(86) PCT/EP2013/057958, 2013 04 17

(54) აბრეშატი, რიანოინის

რეცეპტორის მოღულაჯიასთან

დაკავშირებული დარღვევის

სამპურნალოდ

(57) გამოგონება ეხება 1,4 ბენზოთიაზეპინის

წარმოებულებს, ფორმულით I,

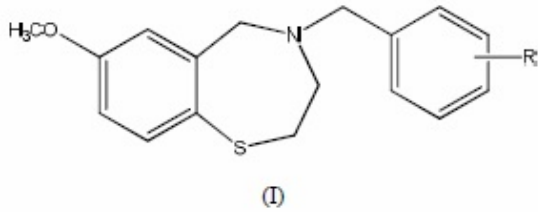

მათ შემცველ ფარმაცევტულ კომპოზიციებს და გამოყენებას რიანოლინის რეცეპტორებთან (RyRs) დაკავშირებული დაავადებების და მდგომარეობების, კერძოდ, გულის, ჩონჩხ-კუნთოვანი და ცენტრალური ნერვული სისტემის (CNS) დარღვევების სამკურნალოდ.

მუხლები: 7 დამოუკიდებელი  
15 დამოკიდებული

ფიგურა: 11

## ბანყოფილება F

### F 26

(10) AP 2017 14211 A (51) Int. Cl. (2006)  
F 26 B 3/00

(21) AP 2016 014211 (22) 2016 07 19  
(71) სსიპ სოფლის მეურნეობის  
სამეცნიერო-კვლევითი ცენტრი (GE)  
მარშალ გელოვანის გამზ. 6, 0159,  
თბილისი (GE)

(72) ვლადიმერ მირუაშვილი (GE);  
ნაზი მეღანაშვილი (GE)

(54) ხილ-პოსტნეშელის საშრობი  
მოწყობილობა

(57) მოწყობილობა შეიცავს საშრობ კამერას 1 მასთან დაკავშირებული ჰაერსატარით 2. საშრობი კამერა დაყენებულია სადგარზე 3 ბრუნვისა და ჰორიზონტალური სიბრტყის მიმართ დახრის კუთხის რეგულირების შესაძლებლობით. საშრობი კამერა შესრულებულია ერთმანეთში კონცენტრულად მოთავსებული შიგა 7 და გარეთა 8 ცილინდრის სახით. შიგა ცილინდრის გვერდითი კედელი ცხაურისებრია, ხოლო გარეთა ცილინდრის გვერდითი კედელი შესრულებულია გამჭვირვალე პოლიეთილენის აფსკისაგან. საშრობი კამერის წინ მოთავსებულია დოზატორი 12, ხოლო საშრობი კამერის უკან განლაგებულია ჰაერსატარი, რომელიც შესრულებულია ორი ერთმანეთთან შეერთებული პოლიეთილენის აფსკისაგან, მისი ზედა მხარე 16 გამჭვირვალეა, ხოლო ქვედა 17 - შავი.

მუხლები: 1 დამოუკიდებელი  
ფიგურა: 6

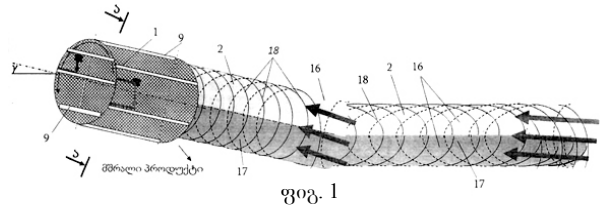

### F 29

(10) AP 2017 14315 A (51) Int. Cl. (2006)  
F 29 D 7/24  
B 29 C 55/10

(21) AP 2016 014315 (22) 2016 11 01

(71) ლევან ნადარეიშვილი (GE)  
ანტონოვსკაიას ქ. 9, ბ. 57, 0187,  
თბილისი (GE)

(72) ლევან ნადარეიშვილი (GE)

(54) ნადარეიშვილის მოწყობილობა  
პოლიმერული ფირების ზონური  
ბრადინტული ან ჰომოგენური  
ბაჭიმვისთვის

(57) მოწყობილობა პოლიმერული ფირის ზონური გრადინტული ან ჰომოგენური გაჭიმვისთვის, რომელიც შეიცავს გამწვევ-გამჭიმავ მანქანას ალტურვილს ფირის ჩასამაგრებელი უძრავი და აქტიური მომჭერებით, მაცივებელს და ზონურ გამათბობელს, სადაც გამათბობელი შესრულებულია შერჩეული სიჩქარით/აჩქარებით რევერსულად გადაადგილების შესაძლებლობით უძრავ მომჭერსა და მაცივებელს შორის, ხოლო მაცივებელი შესრულებულია ნიმუშის შერჩეულ ზონაზე ჰაერის ნაკადის მიმართველი ან ამ ზონის სითხით დამასველებელი საშუალების სახით და გააჩნია შერჩეული სიჩქარით/აჩქარებით რევერსულად გადაადგილების შესაძლებლობა გამათბობელსა და აქტიურ მომჭერს შორის, ამასთან, გამათბობელის და მაცივებელის გადაადგილების მექანიზმი შესრულებულია მისადგამი ავტონომიური კვანძის სახით, სადაც ხსენებული კვანძი შეიცავს სადგარზე დამაგრებულ ჩარჩოს 1, სავალი ხრახნების ორ წყვილს 2, 5 და 3,4 ცალკეული ამძრავებით 6 და 7, სავალი ხრახნების თითოეულ წყვილზე განთავსებულ ტრავერსებს 8 და 9 ალტურვილს გამათბობელთან და მაცივებელთან დასაკავშირებელი ჭოკებით 12 და 13, რომლებსაც ტრავერსებთან ვერტიკალურ სიბრტყეში გადაადგილებასთან ერთად გააჩნიათ განივ სიბრტყეში გადაადგილების შესაძლებლობა.

მუხლები: 1 დამოუკიდებელი  
5 დამოკიდებული

ფიგურა: 12



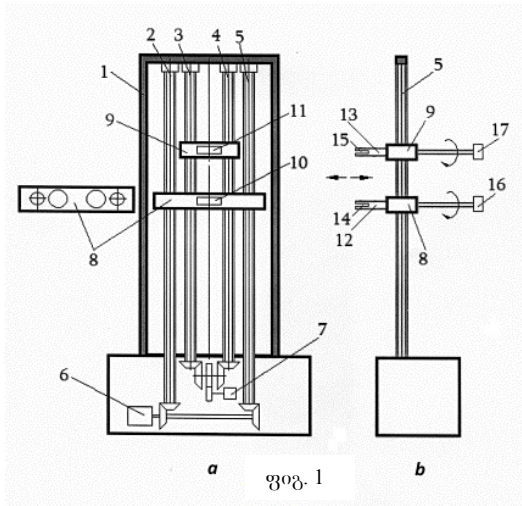

## ბამომონების კატეგორიები

### ბანყოფილება A

#### A 01

- (11) P 2017 6791 B**      **(51) Int. Cl. (2006)**  
**A 01 K 93/02**  
 (10) AP 2017 13969 A      (44) 15(475)/2017  
 (21) AP 2015 013969  
 (22) 2015 10 21  
 (24) 2015 10 21  
 (73) მერაბ კიკნაველიძე (GE)  
 შ. ნუცუბიძის ფერდ., მე-5 მკრ., კორპ. 6,  
 ბ. 4, 0183, თბილისი (GE)  
 (72) მერაბ კიკნაველიძე (GE)  
 (54) **სათევზაო მოწყობილობა**

- (10) AP 2017 14005 A      (44) 16(476)/2017  
 (21) AP 2014 014005  
 (22) 2014 07 04  
 (24) 2014 07 04  
 (31) 2276/MUM/2013  
 (32) 2013 07 05  
 (33) IN  
 (86) PCT/IN2014/000445, 2014 07 04  
 (73) კადილა ჰელსქეა ლიმიტედ (IN)  
 ზიდუს თაუერ, სათელაით ქროს როუდზ,  
 აპამედაბად - 380 015, გუჯარათი (IN)  
 (72) მუკულ რ. ჯაინი (IN);  
 სურეშ გირი (IN);  
 ჰიმანშუ მ. კოთარი (IN);  
 კაუში კანერუი (IN);  
 რაშიკანტ კანჰია (IN)  
 (74) ალექსანდრე გეგეჭკორი  
 (54) **სინერგიული კომპოზიციები**

#### A 61

- (11) P 2017 6790 B**      **(51) Int. Cl. (2006)**  
**A 61 K 9/19**  
**C 07 C 281/18**  
**A 61 K 9/00**  
 (10) AP 2017 13939 A      (44) 16(476)/2017  
 (21) AP 2014 013939  
 (22) 2014 03 19  
 (24) 2014 03 19  
 (31) MI2013A000426  
 (32) 2013 03 20  
 (33) IT  
 (86) PCT/IB2014/059966, 2014 03 19  
 (73) ნოსის ს.პ.ა (IT)  
 პიატა დელ კარმინე, 4, I-20121,  
 მილანი (IT)  
 (72) მარკო ბერნა (IT);  
 აურო ტაგლიანი (IT);  
 დანიელე გრეგორი (CH)  
 (74) შალვა გვარამაძე  
 (54) **სტიმულირებელი S-აღნიშნული მეთილენო-  
 ნი აქტიური იზომერის მაგალი  
 უმცველებით სინთეზირებული  
 ხსნარებისათვის და მისი მიღების  
 ხერხი**

- (11) P 2017 6786 B**      **(51) Int. Cl. (2006)**  
**A 61 K 31/4436**  
**C 12 Q 1/68**  
 (10) AP 2017 13185 A      (44) 16(476)/2017  
 (21) AP 2012 013185  
 (22) 2012 01 09  
 (24) 2012 01 09  
 (31) 61/431,370  
 (32) 2011 01 10  
 (33) US  
 (86) PCT/US2012/020606, 2012 01 09  
 (73) ტაკედა ფარმასიუტიკალ კომპანი  
 ლიმიტიდ (JP)  
 1-1, დოშომაჩი 4-ჩომე, ჩუო-კუ, ოსაკა  
 541- 0045 (JP);  
 ზინფანდელ ფარმასიუტიკალს, ინკ. (US)  
 ვან საიენს დრაივ, დარემ, ნორთ  
 კაროლინა 27708 (US)  
 (72) ალენ დ. როუხესი (US);  
 რაჯნიშ ტანეჯა (US)  
 (74) შალვა გვარამაძე  
 (54) **ხერხები და სამკურნალო  
 პროდუქტები ალცჰეიმერის დაავადების  
 სამკურნალოდ**

- (11) P 2017 6792 B**      **(51) Int. Cl. (2006)**  
**A 61 K 31/40**  
**A 61 P 3/00**  
**A 61 K 31/155**  
**A 61 K 31/505**  
**A 61 K 31/4985**  
**A 61 K 31/64**  
**A 61 K 38/26**  
**A 61 K 38/28**

- (11) P 2017 6789 B**      **(51) Int. Cl. (2006)**  
**A 61 K 39/395**  
**A 61 K 47/10**  
**A 61 P 27/02**  
 (10) AP 2017 13760 A      (44) 16(476)/2017  
 (21) AP 2013 013760  
 (22) 2013 09 05  
 (24) 2013 09 05  
 (31) 61/697,111

- (32) 2012 09 05
- (33) US
- (86) PCT/US2013/058265, 2013 09 05
- (73) ტრაკონ ფარმასიუტიკალს, ინკ. (US)  
8910 იუნივერსიტი სენტერ ლეინ,  
სვიტ 700, სან დიეგო, კალიფორნია  
92122 (US)
- (72) სიუზენ ბენედიქტი (US);  
მარკ, კორნელ მენინგი (US);  
ბრაიან მ.მარფი (US);  
შარონ რიელი (US);  
ჩარლზ თეუერი (US)
- (74) შალვა გვარამაძე
- (54) **ანტისნეუზლის შემცველი  
შემაღბენლოები და მათი ბამოყენება**

**(11) P 2017 6794 B (51) Int. Cl. (2006)  
A 61 K 39/395**

- (10) AP 2017 14076 A (44) 16(476)/2017
- (21) AP 2014 014076
- (22) 2014 08 06
- (24) 2014 08 06
- (31) 61/864,217; 61/866,416; 61/869,519;  
61/907,525
- (32) 2013 08 09; 2013 08 15; 2013 08 23;  
2013 11 22
- (33) US; US; US; US
- (86) PCT/US2014/049848, 2014 08 06
- (73) მაკროჯენიკს, ინკ. (US)  
9704 მედიქალ სენტერ დრაივი, როკვილი,  
MD 20850 (US)
- (72) ლესლი ს. ჯონსონი (US);  
ლინ ჰუანი (US);  
კალპანა შაჰი (US);  
ეზიო ბონვინი (US);  
პოლ ა. მური (US);  
ვეი ჩენი (US)
- (74) თამაზ შილაკაძე
- (54) **CD32B და CD79B-ის შეზღვევის  
შნარის მქონე ბი-სპეციფიკური  
მონოკლონალური დიაგნოზები და  
მათი ბამოყენება**

## ბანყოფილება C

### C 07

**(11) P 2017 6795 B (51) Int. Cl. (2006)  
C 07 D 519/00  
C 07 D 405/04  
C 07 D 403/04  
A 61 K 31/407  
A 61 K 31/4162  
A 61 K 31/4375**

- (10) AP 2017 14236 A (44) 16(476)/2017
- (21) AP 2015 014236
- (22) 2015 02 06
- (24) 2015 02 06
- (31) PA 2014 00069
- (32) 2014 02 07
- (33) DK
- (86) PCT/EP2015/052492, 2015 02 06
- (73) კ. ლუნდბეკ ა/ს (DK)  
ოტილიავეი 9, DK-2500 ვალბი (DK)
- (72) იან კეჰლერი (DK);  
ლარს კინ რასმუსენი (DK);  
მორტენ ლანგორდი (DK)
- (74) თამაზ შილაკაძე
- (54) **ჰემსაჰიფროფურატიროლები,  
რობორც PDE1 ინჰიბიტორები**

**(11) P 2017 6793 B (51) Int. Cl. (2006)  
C 07 H 19/06  
C 07 H 19/10  
C 07 H 19/11  
C 07 H 19/16  
C 07 H 19/20  
A 61 K 31/7068  
A 61 K 31/7072  
A 61 K 31/7076  
A 61 K 31/708  
A 61 P 31/14**

- (10) AP 2017 14043 A (44) 16(476)/2017
- (21) AP 2014 014043
- (22) 2014 06 24
- (24) 2014 06 24
- (31) 61/839,756
- (32) 2013 06 26
- (33) US
- (86) PCT/US2014/043841, 2014 06 24
- (73) ელიოს ბიოფარმა, ინკ. (US)  
260 ე. გრანდ ევენიუ 2- ნდ ფლოორ  
საუტ სან - ფრანცისკო, კალიფორნია,  
94080 (US)
- (72) ნატალია დიატკინა (US);  
გუანჯი ვანგი (US);  
ლეონიდ ბეიგელმანი (US);  
ვივეკ კუმარ რაჯვანში (US)
- (74) ალექსანდრე გეგეჰკორი

(54) ჩანაცვლებული ნუკლეოზიდები, ნუკლეოტიდები და მათი ანალოგები

**C 09**

- (11) P 2017 6787 B (51) Int. Cl. (2006)  
C 09 K 3/18
- (10) AP 2017 13476 A (44) 16(476)/2017
- (21) AP 2012 013476
- (22) 2012 11 02
- (24) 2012 11 02
- (31) 11188481.3
- (32) 2011 11 09
- (33) EP
- (86) PCT/EP2012/071678, 2012 11 02
- (73) აკცო ნობელ კემიკალზ ინტერნეშნლ ბ.გ. (NL)  
სტატონსტრატ 77, NL-3811 MH  
ამერსფორტი (NL)
- (72) ვასილ მასლოვი (NL);  
ელვინ რონალდ დე იონგ (NL);  
რენე, ლოდვეეკ, მარია დემერი (NL)
- (74) თამარ კოჭლამაზაშვილი
- (54) **წვეთვითი ნუკლეოზიდების სინთეზის მეთოდები**

**C 12**

- (11) P 2017 6788 B (51) Int. Cl. (2006)  
C 12 N 1/20  
A 61 K 39/102  
A 61 K 47/26
- (10) AP 2017 13708 A (44) 16(476)/2017
- (21) AP 2013 013708
- (22) 2013 07 02
- (24) 2013 07 02
- (31) 12/56,329
- (32) 2012 07 02
- (33) FR
- (86) PCT/FR2013/051549, 2013 07 02
- (73) სანოფი პასტერი (FR)  
2 ავენიუ პონტ პასტერი, F-69367 ლიონ  
სედექსი 07 (FR)
- (72) ჟერომ დე ჰირი (FR);  
პასკალ დუბიერი (FR);  
ფაბიენ ბარბირატო (FR);  
ნიკოლას ლინდლეი (GB)
- (74) შალვა გვარამაძე
- (54) **HAEMOPHILUS INFLUENZAE-ს B ტიპის ანტიბიოტიკების პროდუცირების მეთოდი**

**განყოფილება H**

**H 01**

- (11) P 2017 6796 B (51) Int. Cl. (2006)  
H 01 L 21/31
- (10) AP 2017 14313 A (44) 16(476)/2017
- (21) AP 2016 014313
- (22) 2016 10 31
- (24) 2016 10 31
- (73) სსიპ მიკრო და ნანოელექტრონიკის  
ინსტიტუტი (GE)  
ი. ჭავჭავაძის გამზ. 13, 0179,  
თბილისი (GE)
- (72) ამირან ბიბილაშვილი (GE);  
ზურაბ ყუშიტაშვილი (GE)
- (74) ამირან ბიბილაშვილი
- (54) **მეტალის ზედაპირზე ოქსიდური ფენის მიღების მეთოდი**

---

# სასარგებლო მოდელები

## ბანასხალები, რომლებზეც გამოტანილია გადაწყვეტილება პატენტის გასემის შესახებ

გადაწყვეტილების გასაჩივრება შესაძლებელია საქპატენტის სააპელაციო პალატაში გამოქვეყნებიდან 3 თვის ვადაში ან მცხეთის რაიონული სასამართლოს ადმინისტრაციულ საქმეთა კოლეგიაში 1 თვის ვადაში (მის.: ქ. მცხეთა, სამხედროს ქ. №17).

### ბანყოფილება A

#### A 23

ფოთლების და კოჭას ფესვების სპირტიან  
ექსტრაქტებს და წყალს.

მუხლები: 1 დამოუკიდებელი

1 დამოკიდებული

---

(10) AU 2017 14360 U (51) Int. Cl. (2006)

A 23 L 2/00

(21) AU 2016 014360 (22) 2016 12 22

(71) ამირან გარდაფხაძე (GE)

ზოვრეთის ქ. 35, 0160, თბილისი (GE)

(72) ამირან გარდაფხაძე (GE)

(74) შალვა გვარამაძე

(54) **შალკოჭოლო მატონიზებელი სასმელი**

(57) სასმელი შეიცავს გუანაბანას (*Annona muricata*) ნაყოფის ექსტრაქტსა და მისი ფოთლების სპირტიან ნაყენს, მოცვის (*Vaccinium myrtillus* L.) ნაყოფის სპირტიან ნაყენს, კარკადეს (*Hibiscus sabdariffa*) სპირტიან ნაყენს, კოჭას (*Zingiber officinale*) სპირტიან ნაყენს, ტარხუნის (*Artemisia dracunculus*), ან ფეიჟოას (*Feijoa sellowiana*), ან უოლდის (*Rubus idaeus*), ან მსხლის (*Pyrus*), ან ფორთოხლის (*Citrus sinensis*) ან ლიმონის (*Citrus limon*), ან გრეიპფრუტის (*Citrus paradise*) ან ვურძნის (*Vitis*) სპირტიან ნაყენს, დარიჩინს (*Cinnamomum zeylanicum blume*), შაქარს, ლიმონმუავას, ციტრუსის ან პიტნის ან ტარხუნის ან ვარდის ეთერზეთს, ნახშირორჟანგსა და წყალს.

მუხლები: 1 დამოუკიდებელი

---

#### A 61

(10) AU 2017 14358 U (51) Int. Cl. (2006)

A 61 K 36/00

(21) AU 2016 014358 (22) 2016 12 22

(71) ნუგზარ მელაძე (GE)

მაზნიაშვილის ქ. 4გ, 0102,

თბილისი (GE)

(72) ნუგზარ მელაძე (GE)

(54) **ბიოლოგიურად აქტიური საკვები**

**დანამატი „რეზიბრაჰი“**

(57) საკვები დანამატი შეიცავს ბაბუაწვერას ფესვების, გრავიოლას ფოთლების, გრავიოლას ქერქის, მიწავაშლას ფოთლების, კაკლის

სასარგებლო მოდელის კატეგორიები

**განყოფილება A**

**A 61**

- (11) U 2017 1957 Y (51) Int. Cl. (2006)  
**A 61 K 31/295**  
**A 61 K 31/28**  
**A 61 K 33/26**  
**A 61 P 7/06**
- (10) AU 2017 14128 U (44) 16(476)/2017  
 (21) AU 2016 014128  
 (22) 2016 04 27  
 (24) 2016 04 27
- (73) ციალა გაბელია (GE)  
 ლიბანის ქ. 3, ბ. 58, 0179, თბილისი (GE);  
 სპარტაკ უროტაძე (GE)  
 ნუცუბიძის ქ. 77ბ, ბ. 54, 0177,  
 თბილისი (GE);  
 ლეილა ჯაფარიძე (GE)  
 ს.ჭურდიანის ქ. 1/6, 0101, თბილისი (GE);  
 ეთერ სალუქვაძე (GE)  
 დოლიძის ქ., კორპ. 26, ბ. 128, 0161,  
 თბილისი (GE);  
 გივი ჩიმაკაძე (GE)  
 დიდი დიდოში, I მკრ., იონანე პეტრიწის  
 ქ. 14ა, ბ. 48, 0131 (GE);  
 ნანა ოსიპოვა (GE)  
 ნუცუბიძის ქ. 77ბ, ბ. 54, 0177,  
 თბილისი (GE);  
 თამარ კვერნაძე (GE)  
 გაზაფხულის ქ. 11, 0179, თბილისი (GE)
- (72) ციალა გაბელია (GE);  
 სპარტაკ უროტაძე (GE);  
 ლეილა ჯაფარიძე (GE);  
 ეთერ სალუქვაძე (GE);  
 გივი ჩიმაკაძე (GE);  
 ნანა ოსიპოვა (GE);  
 თამარ კვერნაძე (GE)
- (54) ცხოველთა ლითონდუფიციტური  
 ანემიის კომპოზიციური პროფილაქ-  
 ტიკურ-სამკურნალო საშუალება

**განყოფილება C**

**C 05**

- (11) U 2017 1956 Y (51) Int. Cl. (2006)  
**C 05 F 11/00**
- (10) AU 2017 14050 U (44) 16(476)/2017  
 (21) AU 2016 014050  
 (22) 2016 02 02  
 (24) 2016 02 02
- (73) იამზე ბეშქენაძე (GE)  
 ვახისუბნის IV მკრ., I კვარტ., კორპ. 8,  
 ბ. 99, 0152, თბილისი (GE)
- (72) იამზე ბეშქენაძე (GE);  
 ნანი ჟორჟოლიანი (GE);  
 ვლადიმერ ციციშვილი (GE);  
 სპარტაკ უროტაძე (GE);  
 მია გოგალაძე (GE);  
 ნაზი კლარჯეიშვილი (GE);  
 თენგიზ გეჯაძე (GE)
- (54) **ხელატური თუთიის გამოყენება  
 ვერმიკულტივირებაში**

---

# დიზაინები

## რეგისტრირებული დიზაინი

- (11) D 2017 735 S (51) 09-03  
(10) AD 2017 950 S (44) 16(476)/2017  
(21) AD 2017 000950  
(22) 2017 03 21  
(24) 2017 03 21  
(28) 6  
(18) 2022 03 21  
(73) შალვა ავთანდილაშვილი (GE)  
დესელთის ქ. 1, 4500, ქარელი (GE)  
(72) შალვა ავთანდილაშვილი (GE)  
(54) 1.-6. ღვინის ბოთლის ჩასაღები -  
სუშენიძე
-

## დაჩქარებული პროცედურით რეგისტრირებული ლიზაინები

რეგისტრაციის გაუქმების მოთხოვნით საჩივრის შეტანა შესაძლებელია საქპატენტის სააპელაციო პალატაში გამოქვეყნებიდან 3 თვის ვადაში.

- (11) D 2017 737 S
- (21) AD 2017 1005
- (24) 2017 11 24
- (28) 2
- (18) 2022 11 24
- (73) ნარგიზ გვალია (GE)  
ფალიაშვილის ქ. 108, ბ. 15, 0162, თბილისი (GE)
- (72) ნარგიზ გვალია (GE)
- (54) ნატურალური ძსოზიდისაბან დამზადებული ჩანთა
- (55)



1.1



2.1



- (11) D 2017 738 S (51) 09-03  
 (21) AD 2017 1003 (22) 2017 11 17  
 (24) 2017 11 17  
 (28) 3  
 (18) 2022 11 17  
 (73) ანზორ სულიაური (GE)  
 ფილიას ქ. 7, 0104, თბილისი (GE)  
 (72) ანზორ სულიაური (GE);  
 (54) კანფეტის შეფუთვა  
 (55)



1.1



2.1



3.1

- (11) D 2017 736 S
- (21) AD 2017 1004
- (24) 2017 11 24
- (28) 1
- (18) 2022 11 24
- (73) ნარგიზ გვალია (GE)  
ფაღიაშვილის ქ. 108, ბ. 15, 0162, თბილისი (GE)
- (72) ნარგიზ გვალია (GE)
- (54) ბრაშიკოშვილის იმეგოლო
- (55)



1.1

**ლიზანიები, რომლებიც რეგისტრირებულია სავაჭრო ბიუროში საქართველოს ტერიტორიაზე უფლებათა გავრცელების მოთხოვნით**

გადაწყვეტილების გასაჩივრება შესაძლებელია საქპატენტის სააპელაციო პალატაში გამოქვეყნებიდან 3 თვის ვადაში ან მცხეთის რაიონული სასამართლოს ადმინისტრაციულ საქმეთა კოლეგიაში 1 თვის ვადაში (მის.: ქ. მცხეთა, სამხედროს ქ. №17).

- (11) **DM/094764**                      (51) **10-02, 07**
- (15) 2017 02 14                      (45) 2017/32 (2017 08 18)
- (22) 2017 02 14
- (28) 3
- (73) **BLANCPAIN SA**  
Le Rocher 12, CH-1348 LE BRASSUS (CH)
- (85) CH
- (86) CH
- (87) CH
- (88) CH
- (89) CH
- (81) II. BZ, MA III. AL, AM, AZ, BA, CH, EM, GE, KG, LI, MC, MD, ME, MK, MN, NO, OM, SG, TN, TR, UA
- (72) 1: Emmanuelle DOMINGUEZ  
Rue de la Luchette 285, 74580 Viry, France;  
2-3: Patrice NANGA  
Avenue Dapples 26, 1006 Lausanne, Suisse
- (54) 1. Watch; 2.-3. Dials
- (55)

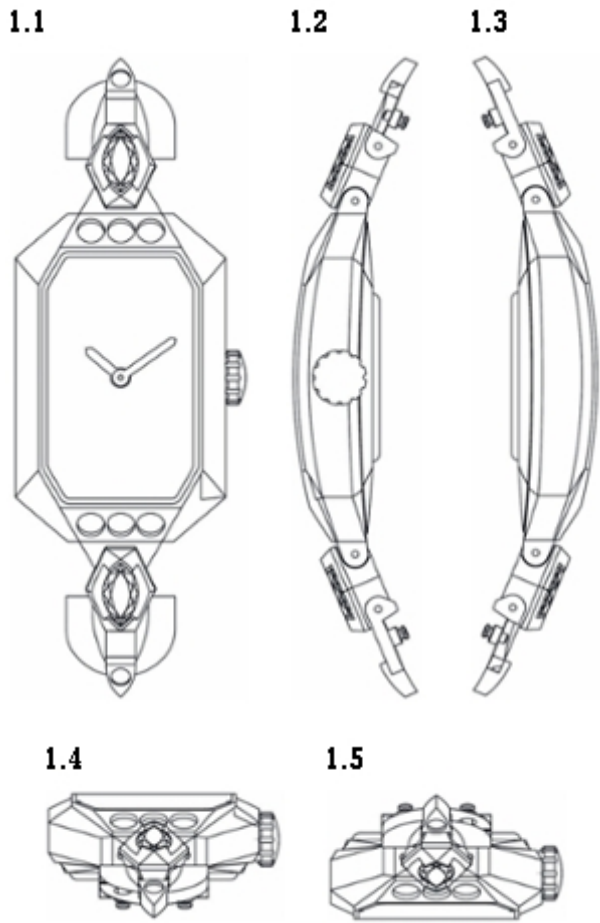

1.6

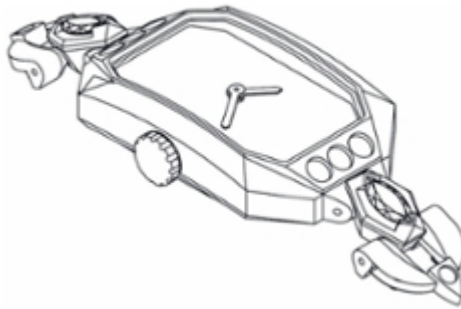

2.1



2.2



3.1



3.2



(11) DM/094780

(15) 2017 02 17

(22) 2016 10 18

(28) 2

(73) PEUGEOT CITROËN AUTOMOBILES SA

Route de Gisy, F-78140 VELIZY-VILLACOUBLAY (FR)

(85) FR

(86) FR

(87) FR

(88) FR

(89) FR

(81) II. BJ, BX, BZ, CI, GA, GR, IT, MA, ML, NE, SN, SR III. AL, AM, AZ, BA, BG, BN, BW, CH, DE, DK, EE, EG, ES, FI, FR, GE, GH, HR, HU, IS, JP, KG, KP, KR, LI, LT, LV, MC, MD, ME, MK, MN, NA, NO, OA, OM, PL, RO, RS, RW, SG, SI, ST, SY, TJ, TM, TN, TR, UA

(72) Jean-Pierre PLOUE

Route de Gisy, 78140 VELIZY VILLACOUBLAY France

(54) 1.-2. Radiator grilles for motor vehicles

(55)

1.1



1.2



2.1



2.2

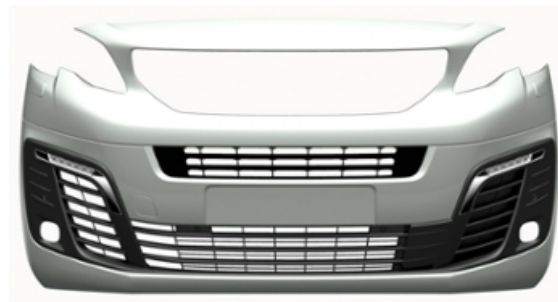

(11) DM/094782

(51) 10-07

(15) 2017 02 15

(45) 2017/32 (2017 08 18)

(22) 2017 02 15

(28) 1

(73) COMPAGNIE DES MONTRES LONGINES,  
FRANCILLON S.A. (LONGINES WATCH CO., FRANCILLON LTD.)  
CH-2610 SAINT-IMIER (CH)

(85) CH

(86) CH

(87) CH

(88) CH

(89) CH

(81) II. BZ, MA III. AL, AM, AZ, BA, CH, EM, GE, KG, LI, MC, MD, ME, MK, MN, NO, OM, SG, TN,  
TR, UA

(72) Alexandre VOIRIN

Impasse Mercier 1, 25500 Morteau, France

(54) 1. Watch case

(55)

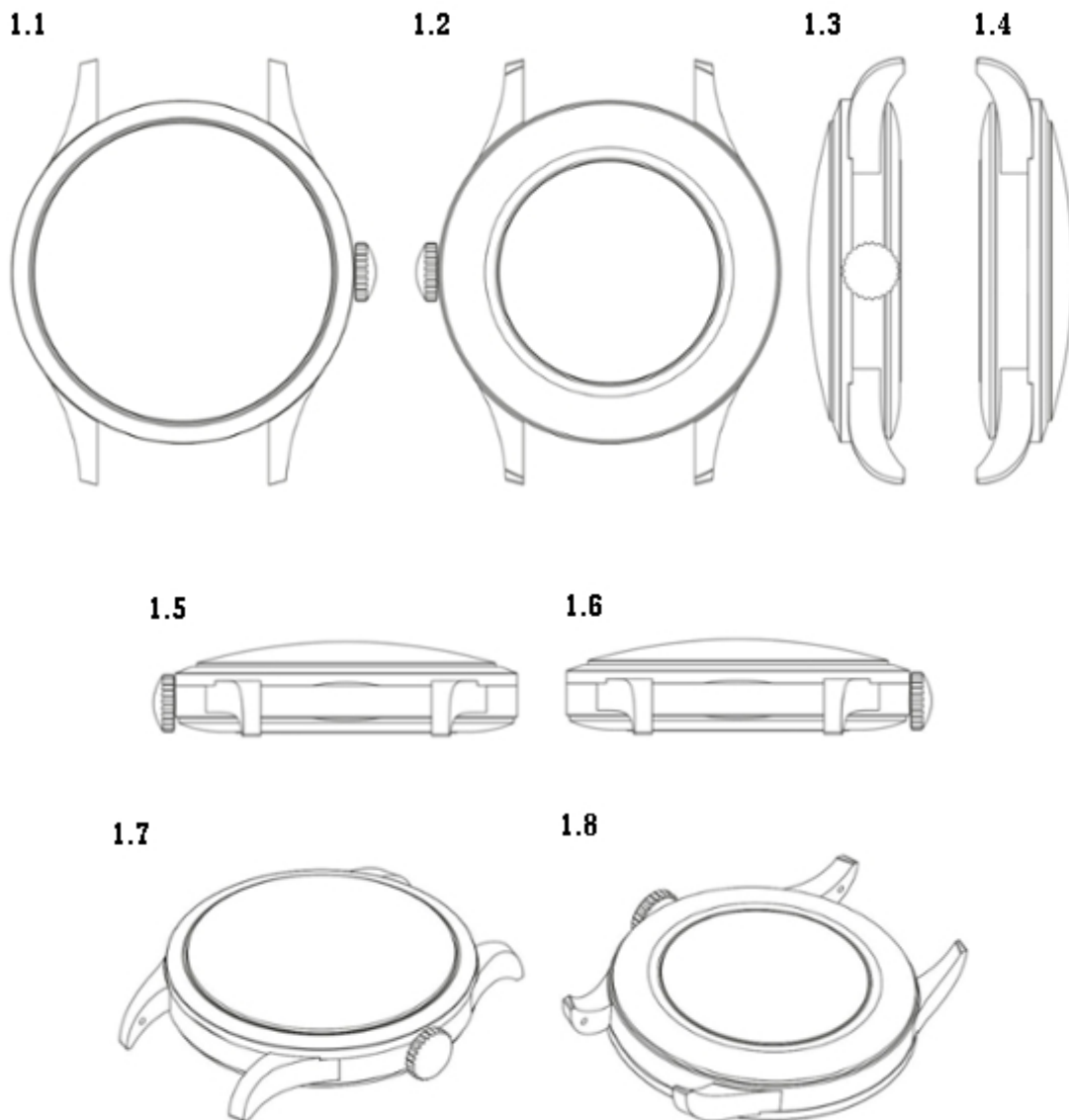

(11) DM/094783

(51) 10-07

(15) 2017 02 15

(45) 2017/32 (2017 08 18)

(22) 2017 02 15

(28) 3

(73) MONTRES JAQUET DROZ SA (MONTRES JAQUET DROZ AG)  
(MONTRES JAQUET DROZ LTD

Allée du Tourbillon 2, CH-2300 La Chaux-de-Fonds (CH)

(85) CH

(86) CH

(87) CH

(88) CH

(89) CH

(81) BZ, MA III, AL, AM, AZ, BA, CH, EM, GE, KG, LI, MC, MD, ME, MK, MN, NO, OM, SG, TN, TR, UA

(72) Christian LATTMANN

Chemin de Château-Neuf 17, 1125 Monnaz, Suisse;

Yann LEIGGENER

Avenue Léopold-Robert 11, 2300 La Chaux-de-Fonds, Suisse

(54) 1. Watch case; 2. Dial; 3. Oscillating weight

(55)

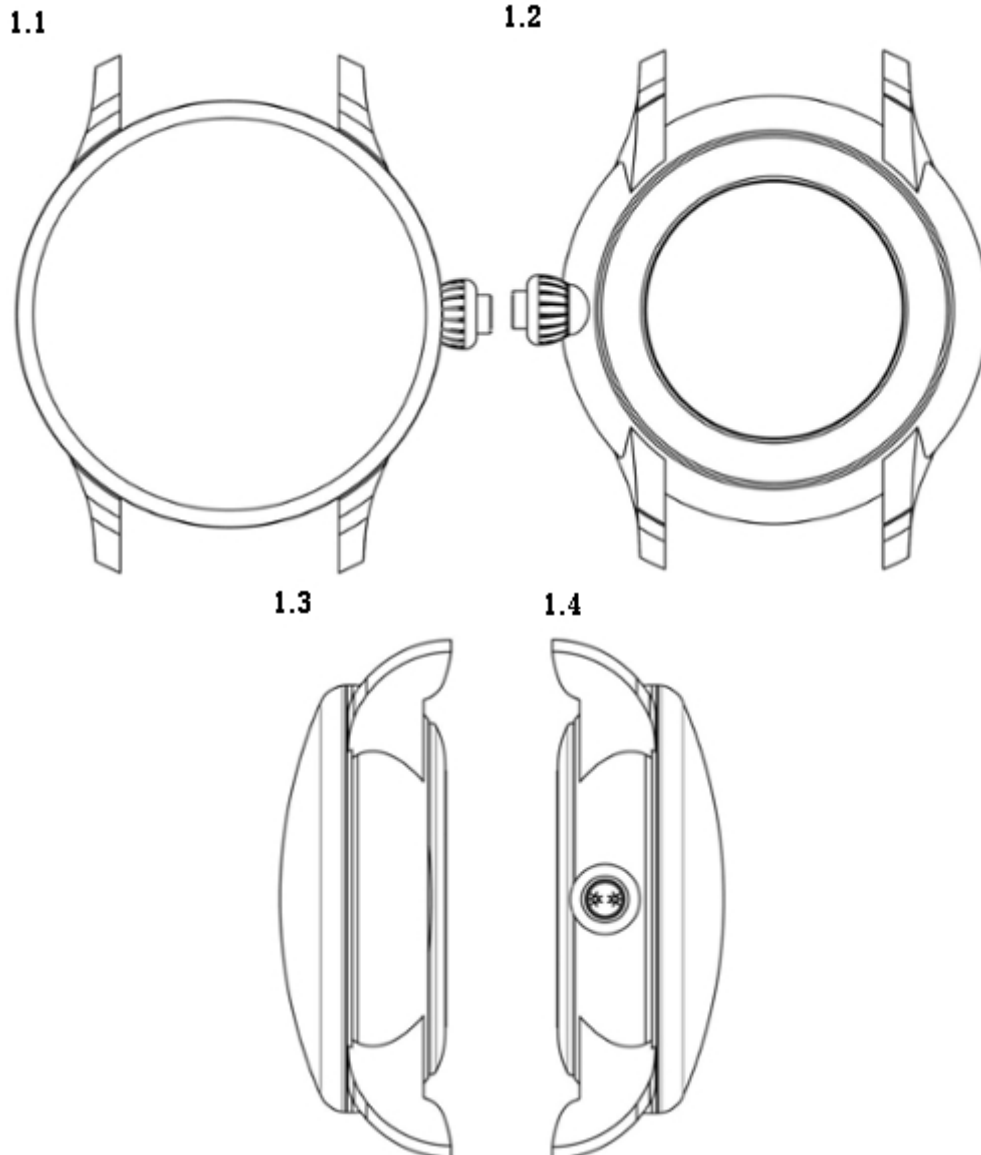

1.5

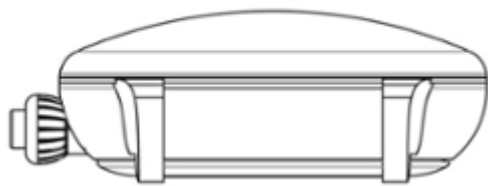

1.6

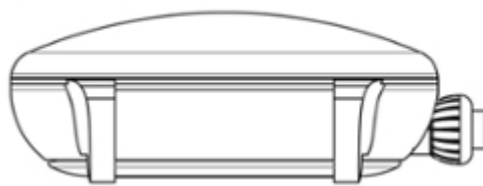

2.1



2.2



2.3



2.4





2.5



2.6



3.1



3.2



3.3 3.4



3.5



3.6



3.7

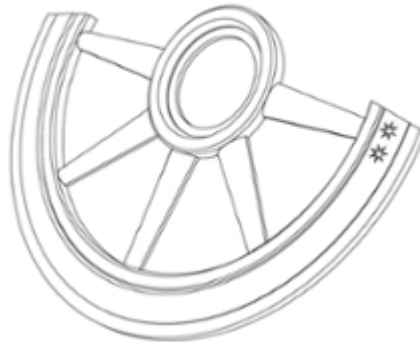

(11) DM/094889

(51) 10-07

(15) 2017 02 16

(45) 2017/32 (2017 08 18)

(22) 2017 02 16

(28) 2

(73) COMPAGNIE DES MONTRES LONGINES,  
FRANCILLON S.A. (LONGINES WATCH CO., FRANCILLON LTD.)  
CH-2610 SAINT-IMIER (CH)

(85) CH

(86) CH

(87) CH

(88) CH

(89) CH

(81) II. BZ, MA III. AL, AM, AZ, BA, CH, EM, GE, KG, LI, MC, MD, ME, MK, MN, NO, OM, SG, TN,  
TR, UA

(72) Alexandre VOIRIN

Impasse Mercier 1, 25500 Morteau, France

(54) 1.-2. Watch cases

(55)

1.1



1.2



1.3



1.4



1.7



1.5



1.6



2.1



2.2



1.8



2.3



2.4



2.5



2.6



2.7



2.8

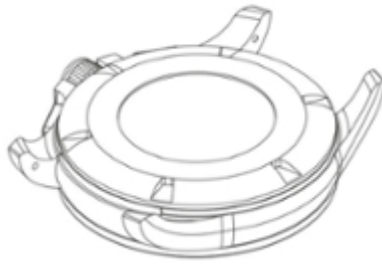

(11) DM/094927

(51) 10-02

(15) 2017 02 17

(45) 2017/32 (2017 08 18)

(22) 2017 02 17

(28) 7

(73) THE SWATCH GROUP MANAGEMENT SERVICES AG (THE SWATCH GROUP MANAGEMENT SERVICES SA) (THE SWATCH GROUP MANAGEMENT SERVICES LTD.)

Seevorstadt 6, CH-2502 BIEL/BIENNE (CH)

(85) CH

(86) CH

(87) CH

(88) CH

(89) CH

(81) BZ, MA III. AL, AM, AZ, BA, CH, EM, GE, KG, LI, MC, MD, ME, MK, MN, NO, OM, SG, TN, TR, UA

(72) 1-3: Lucile GIBELLO

Rue Guillaume Fichet 12, 74000 Annecy, France;

4,6: Michèle BERRI

La Rouette 4, 2516 Lamboing, Suisse;

5: Fernando SOARES

Rue Fleury 5, 2000 Neuchâtel, Suisse;

7: Fabrice DUPORT

Avenue de la Gare 6, 2000 Neuchâtel, Suisse

(54) 1.-6. Wristwatches; 7. Watch

(55)

1.1



1.2



1.3



1.4



2.1



2.2



2.3



2.4



3.1



3.2



3.3



4.1



4.2



4.3



3.4



4.4



5.1



5.2



5.3



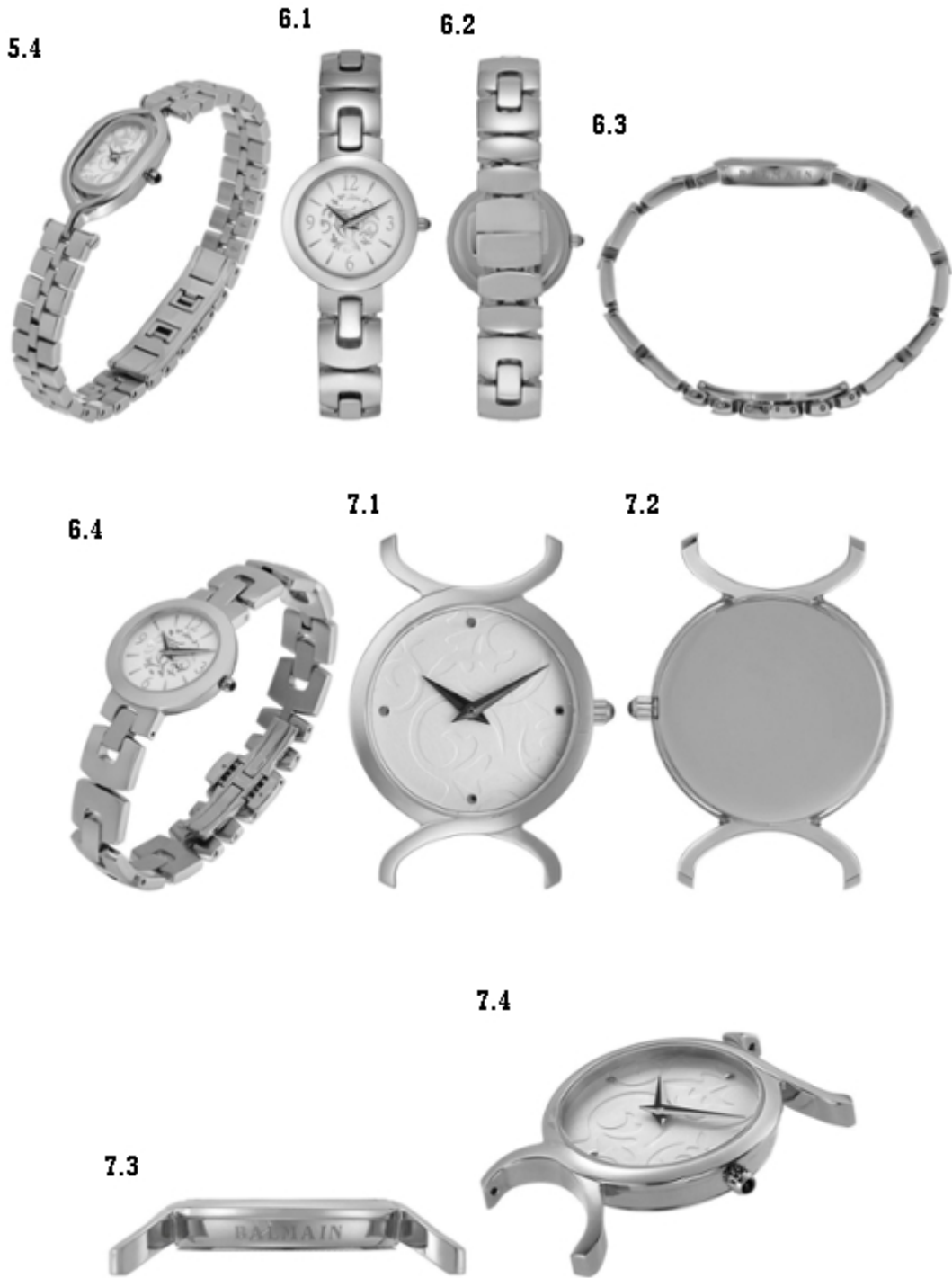

(11) DM/094994

(51) 10-07

(15) 2017 02 17

(45) 2017/32 (2017 08 18)

(22) 2017 02 17

(28) 3

(73) GLASHÜTTER UHRENBETRIEB GMBH

Altenberger Straße 1, 01768 Glashütte (DE)

(85) DE, EM

(86) DE, EM

(87) DE, EM

(88) DE, EM

(89) DE

(81) II. BZ, MA III. AL, AM, AZ, BA, CH, EM, GE, KG, LI, MC, MD, ME, MK, MN, NO, OM, SG, TN, TR, UA

(72) Katharina STEGMANN

Am Mühlefeld 84, 01744 Paulsdorf, Germany

(54) 1.-3. Watch dials

(55)

1.1

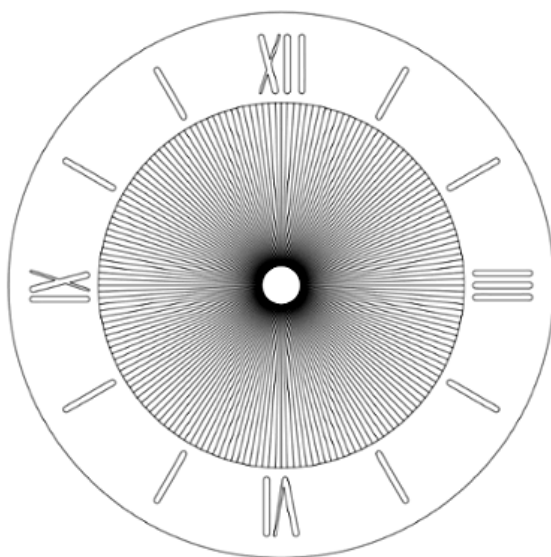

1.2

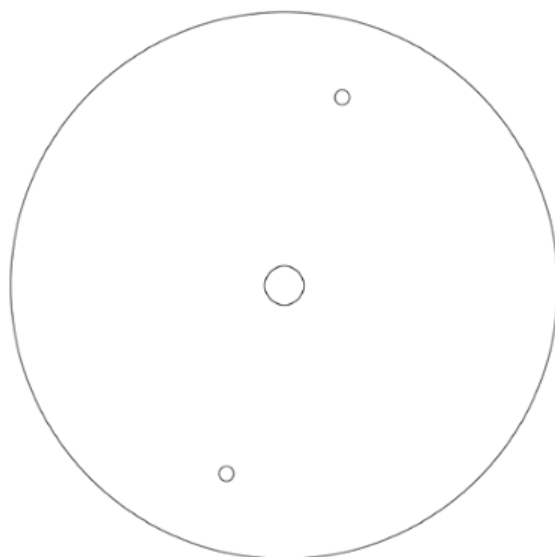

1.3



1.4



1.5

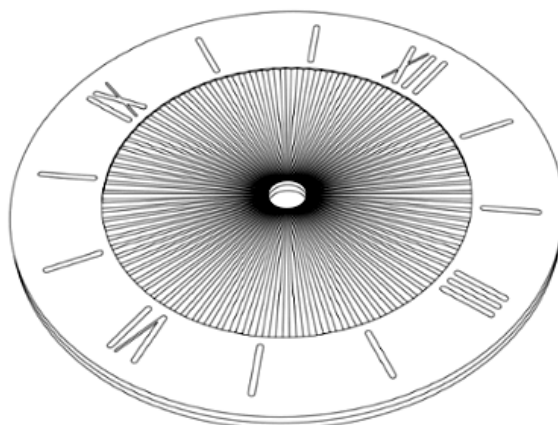

2.1

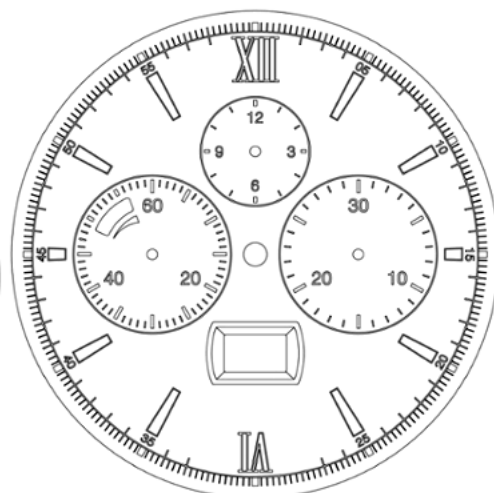

2.2

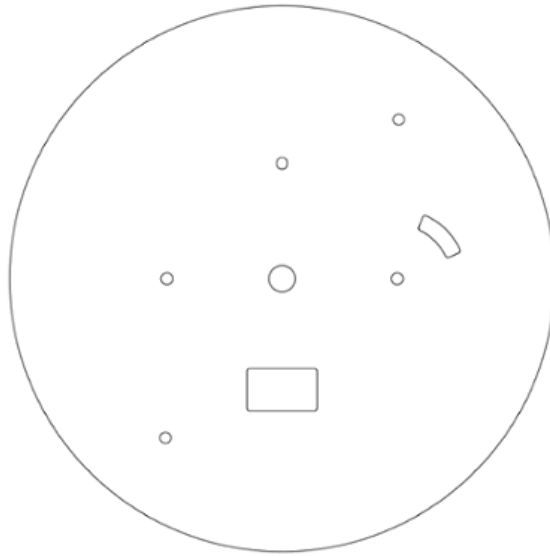

2.3



2.4



2.5

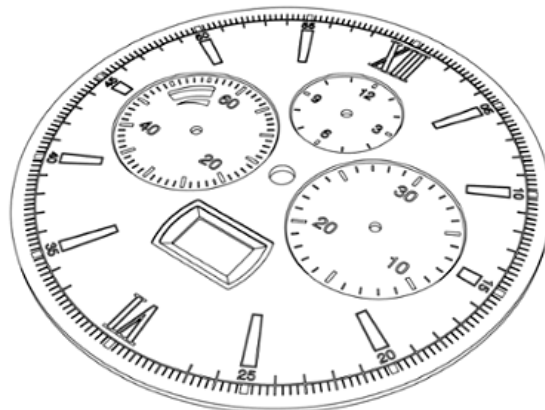

3.1

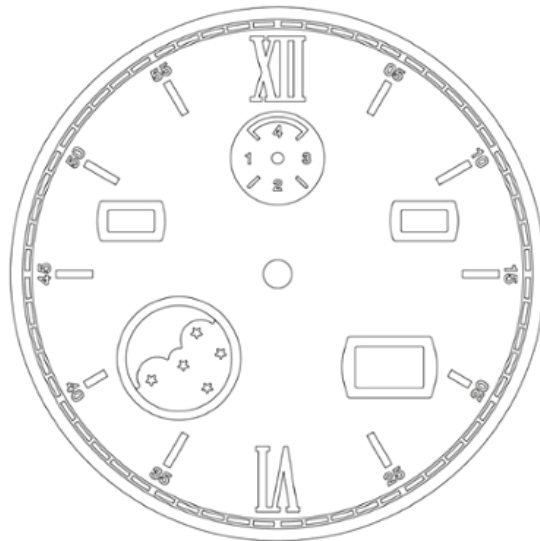



3.2

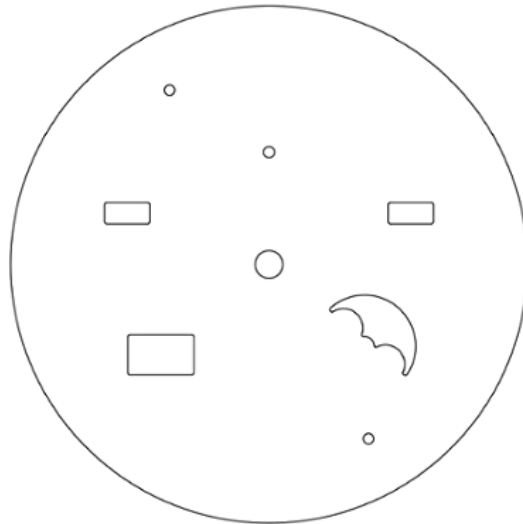

3.3



3.4



3.5

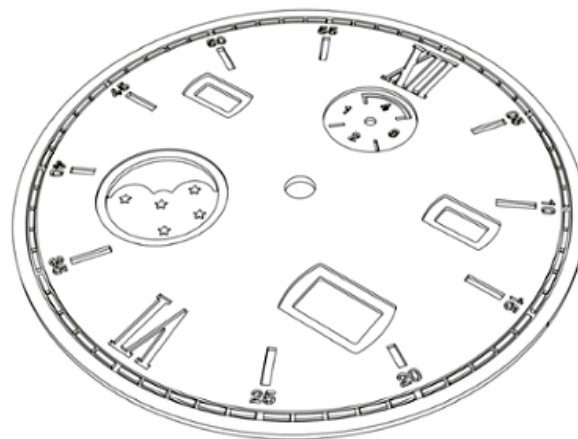

(11) DM/097196

(51) 26-06

(15) 2017 07 27

(45) 2017/32 (2017 08 18)

(22) 2017 07 27

(28) 5

(73) PSA AUTOMOBILES SA

2-10 Boulevard de l'Europe, F-78300 Poissy (FR)

(85) FR, EM

(86) FR, EM

(87) FR, EM

(88) FR, EM

(89) FR

(81) II. BJ, BX, BZ, CI, GA, GR, IT, MA, ML, NE, SN, SR III. AL, AM, AZ, BA, BG, BN, BW, CH, DE, DK, EE, EG, ES, FI, FR, GE, GH, HR, HU, IS, JP, KG, KH, KP, KR, LI, LT, LV, MC, MD, ME, MK, MN, NA, NO, OA, OM, PL, RO, RS, RW, SG, SI, ST, SY, TJ, TM, TN, TR, UA

(72) Jean-Pierre Ploué

Route de Gisy, 78140 VELIZY-VILLACOUBLAY, France

(54) 1. Motor vehicle headlamp; 2. Motor vehicle taillight; 3.-4. Motor vehicle headlamps;

5. Motor vehicle taillight

(55)

### 1.1



### 1.2



2.1



2.2



2.3



3.1



3.2



4.1



4.2



4.3



5.1



5.2



5.3



(11) DM/095622 (51) 09-03

(15) 2017 02 21 (45) 2017/33 (2017 08 25)

(22) 2017 02 21 (28) 16

(73) VERED SHAMA HACHOHEN

90 avenue Raymond Poincaré, F-75116 PARIS (FR)

(85) –

(86) –

(87) FR

(88) –

(89) FR

(81) II. BJ, BZ, CI, MA III. AL, AM, BA, BN, CH, EG, EM, GE, IS, KP, LI, MC, MD, ME, MK, MN, NO, OA, OM, RS, TN, TR, UA

(72) ROY CALY

Kibbutz Yakum, 6097200 Yakum, Israel

(54) 1.-16. Containers

(55)

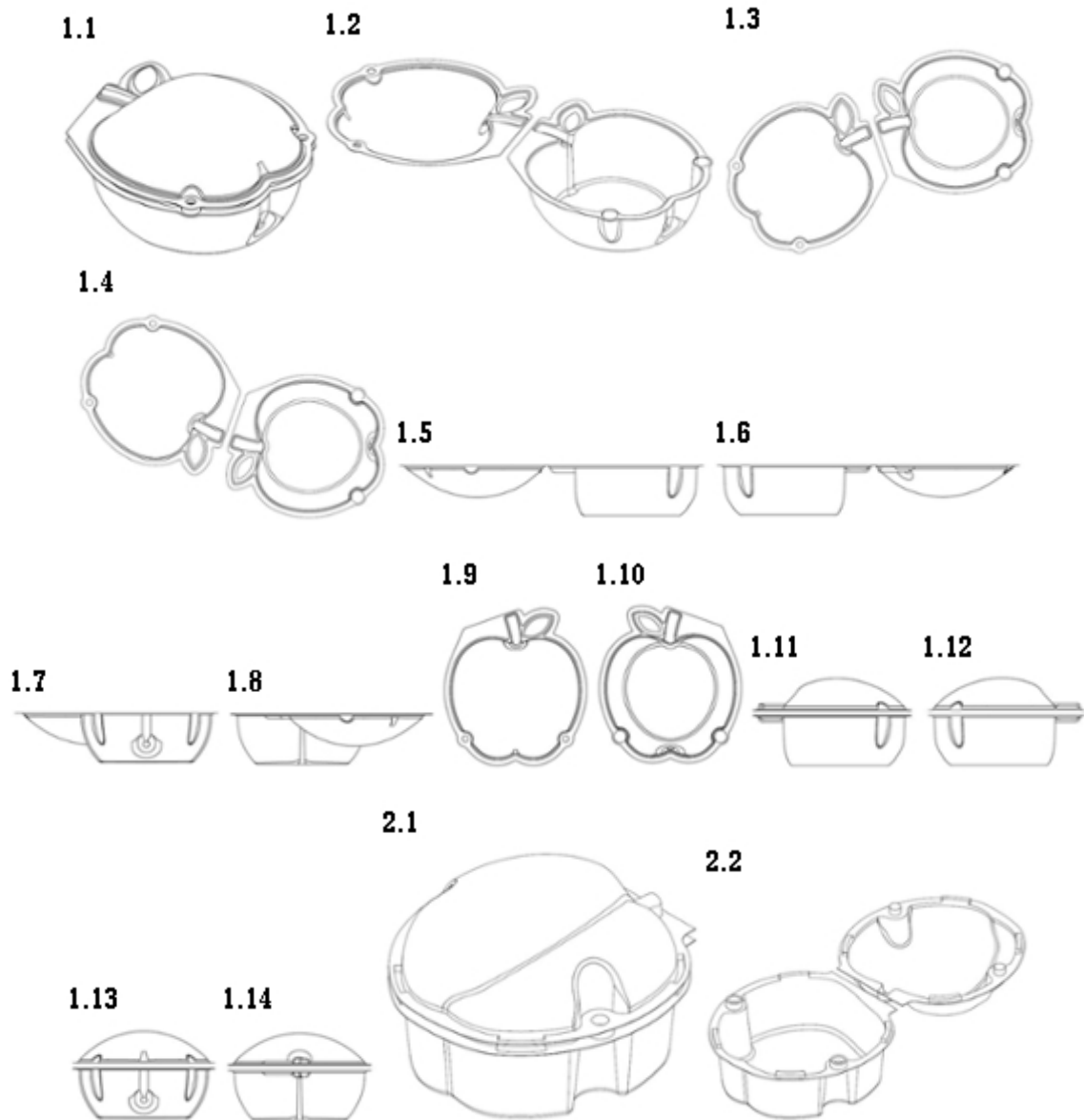

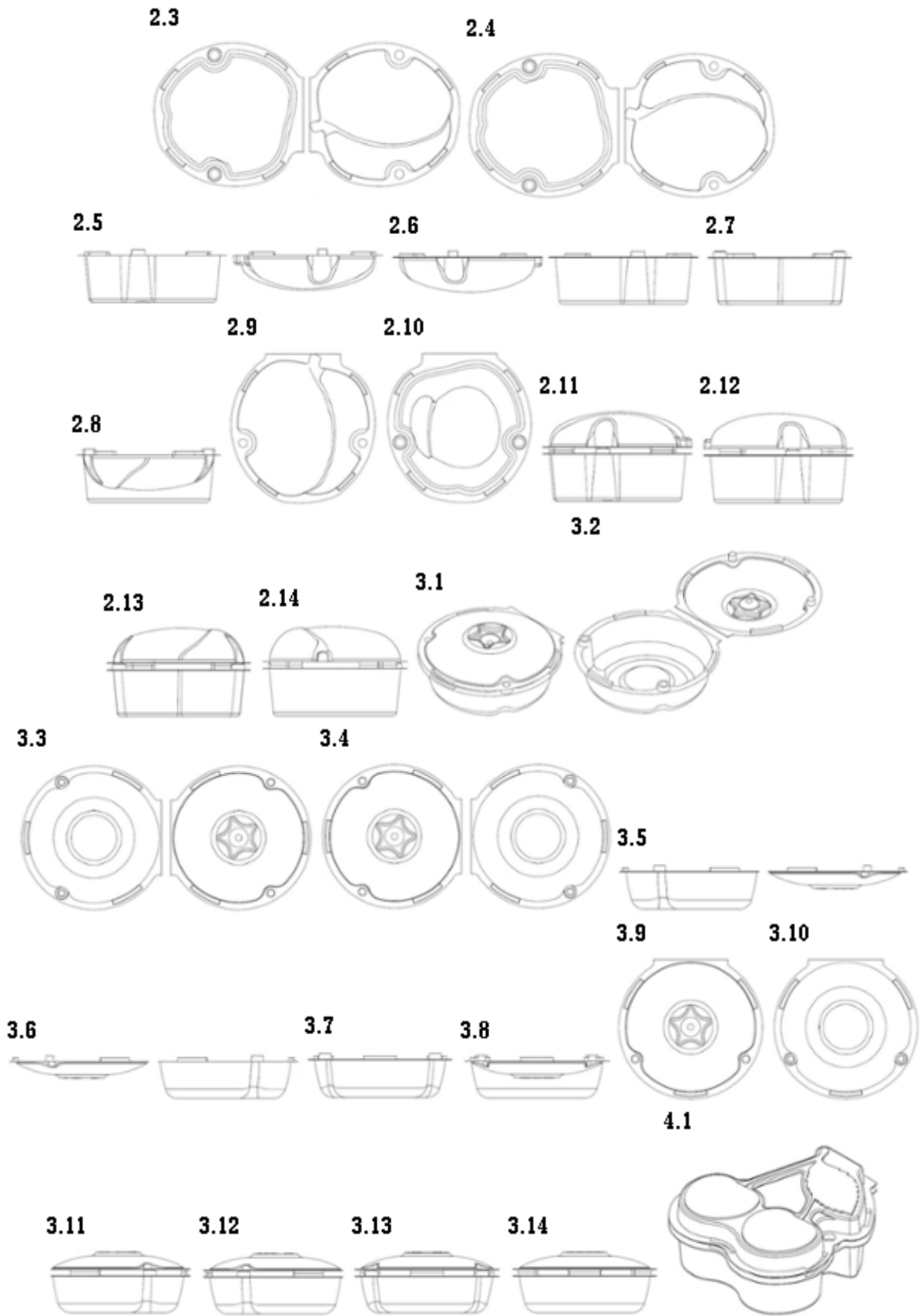

4.2

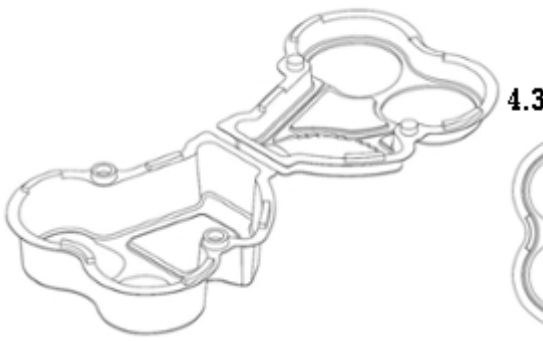

4.3



4.4



4.5



4.6



4.7



4.8



4.9



4.10



4.11

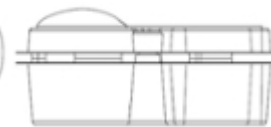

4.12

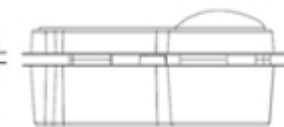

5.2

4.13

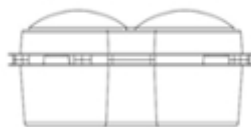

4.14

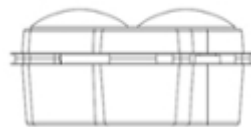

5.1



5.3



5.4



5.5



5.6



5.7





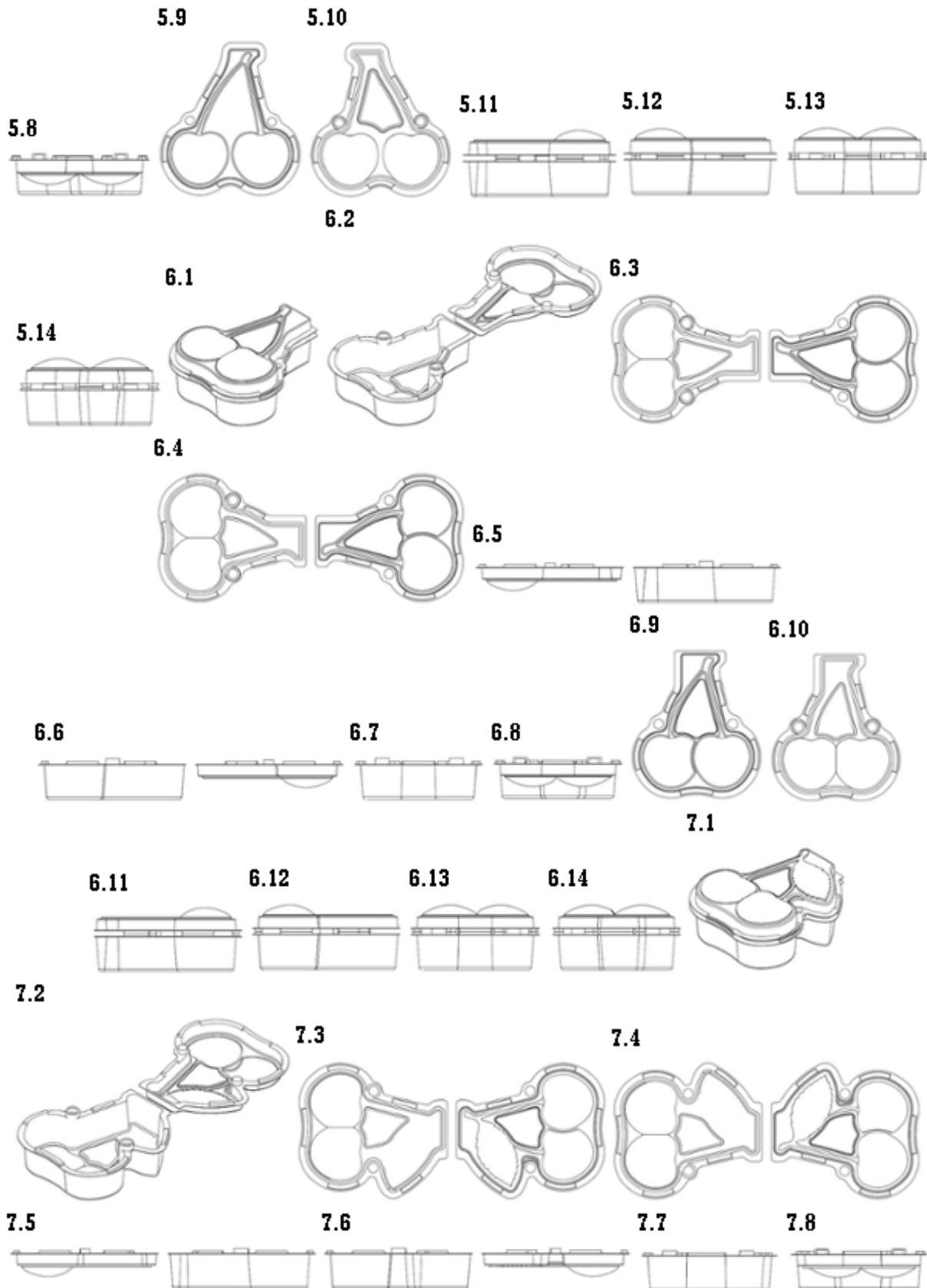

7.9



7.10



7.11

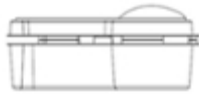

7.12

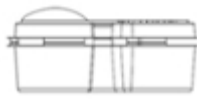

7.13

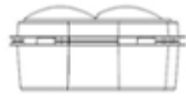

7.14

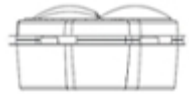

8.1

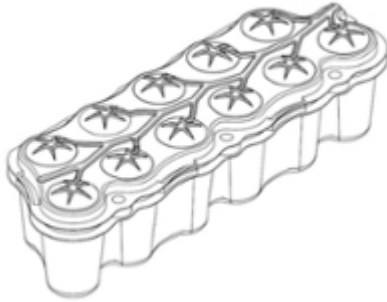

8.2



8.3

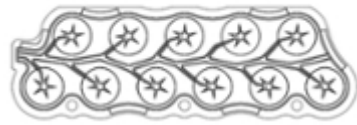

8.4

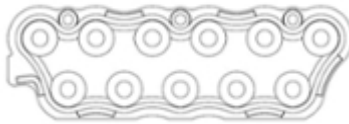

8.5



8.6



8.9

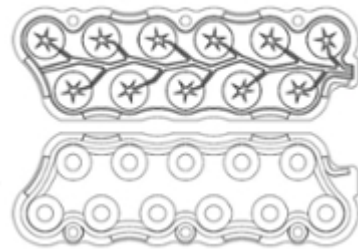

8.7



8.8

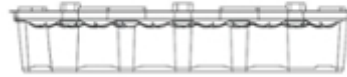

8.10

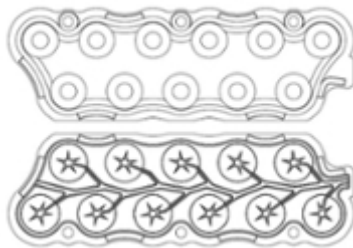

8.11



8.12



8.13

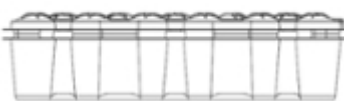

9.2

9.1

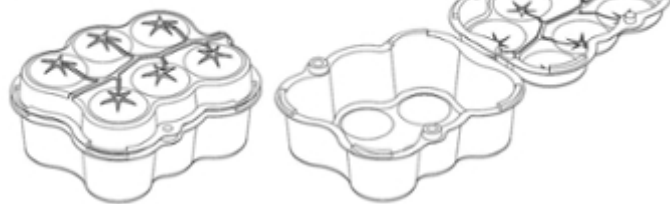

8.14



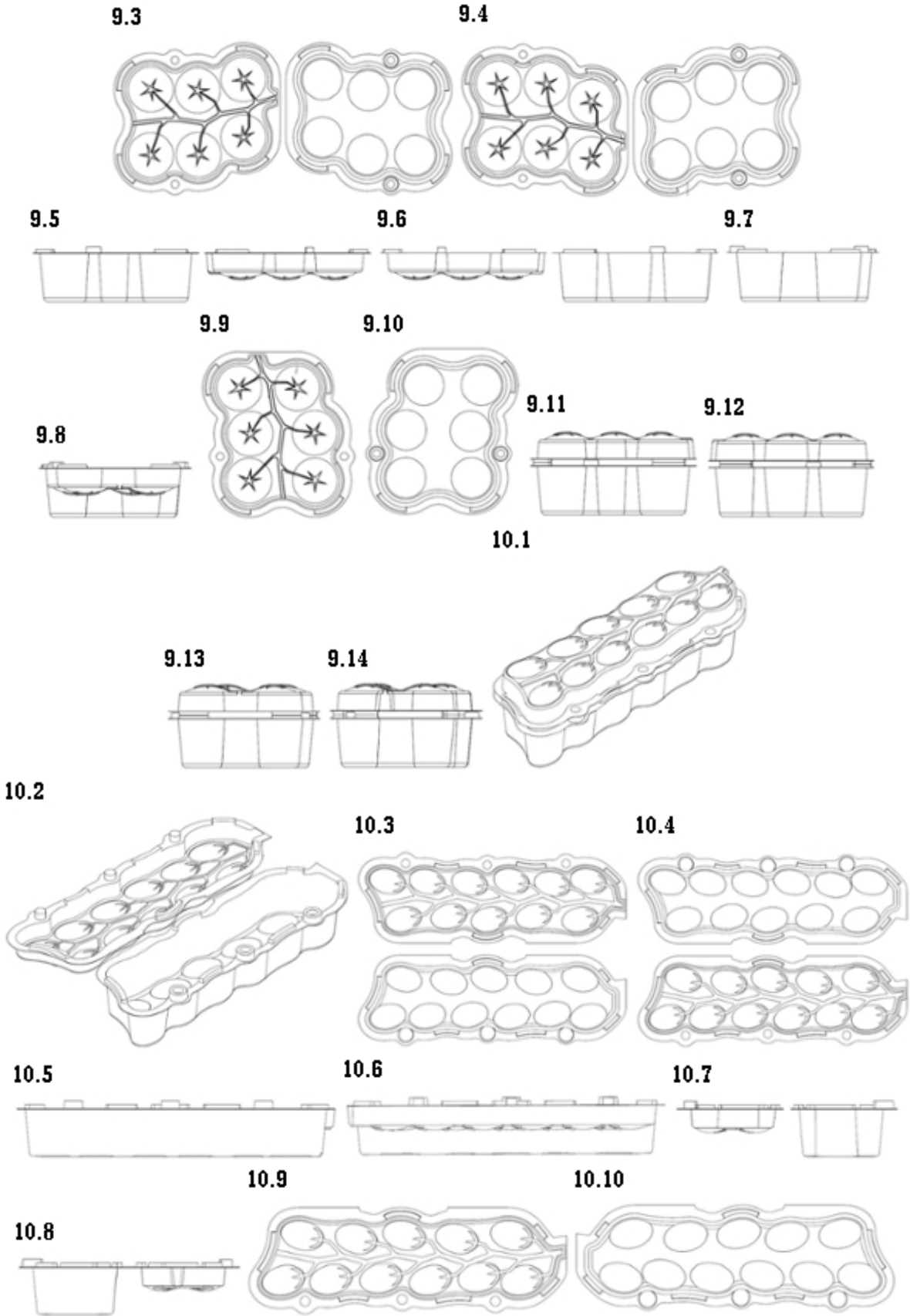

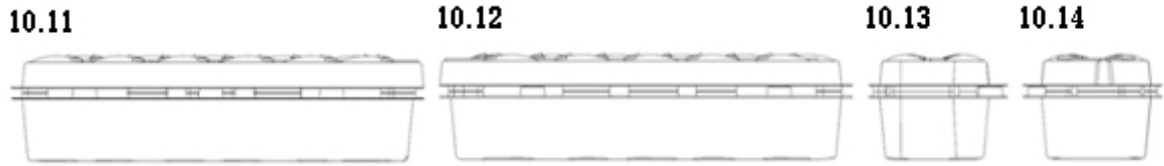

11.2

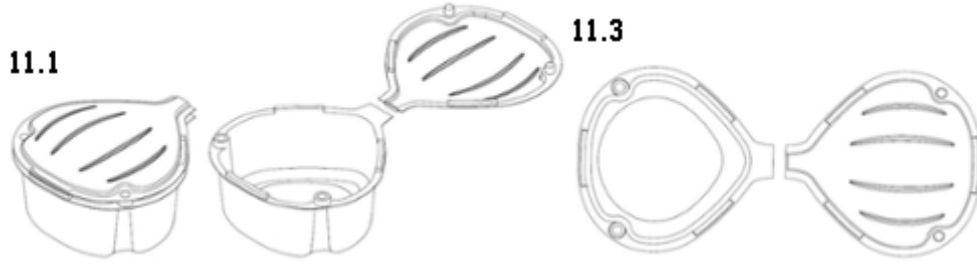

11.4

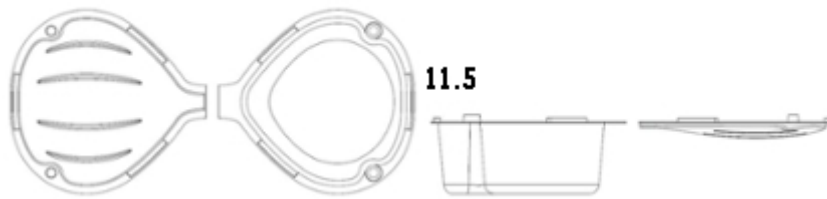

11.9

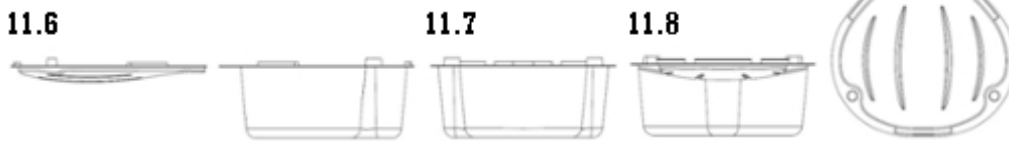

11.10



12.1

12.2

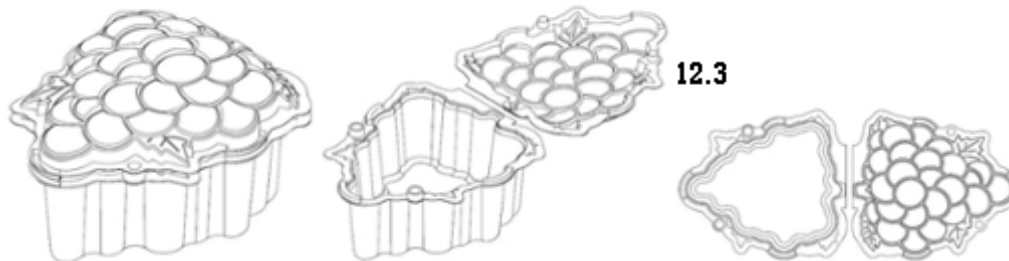

12.4



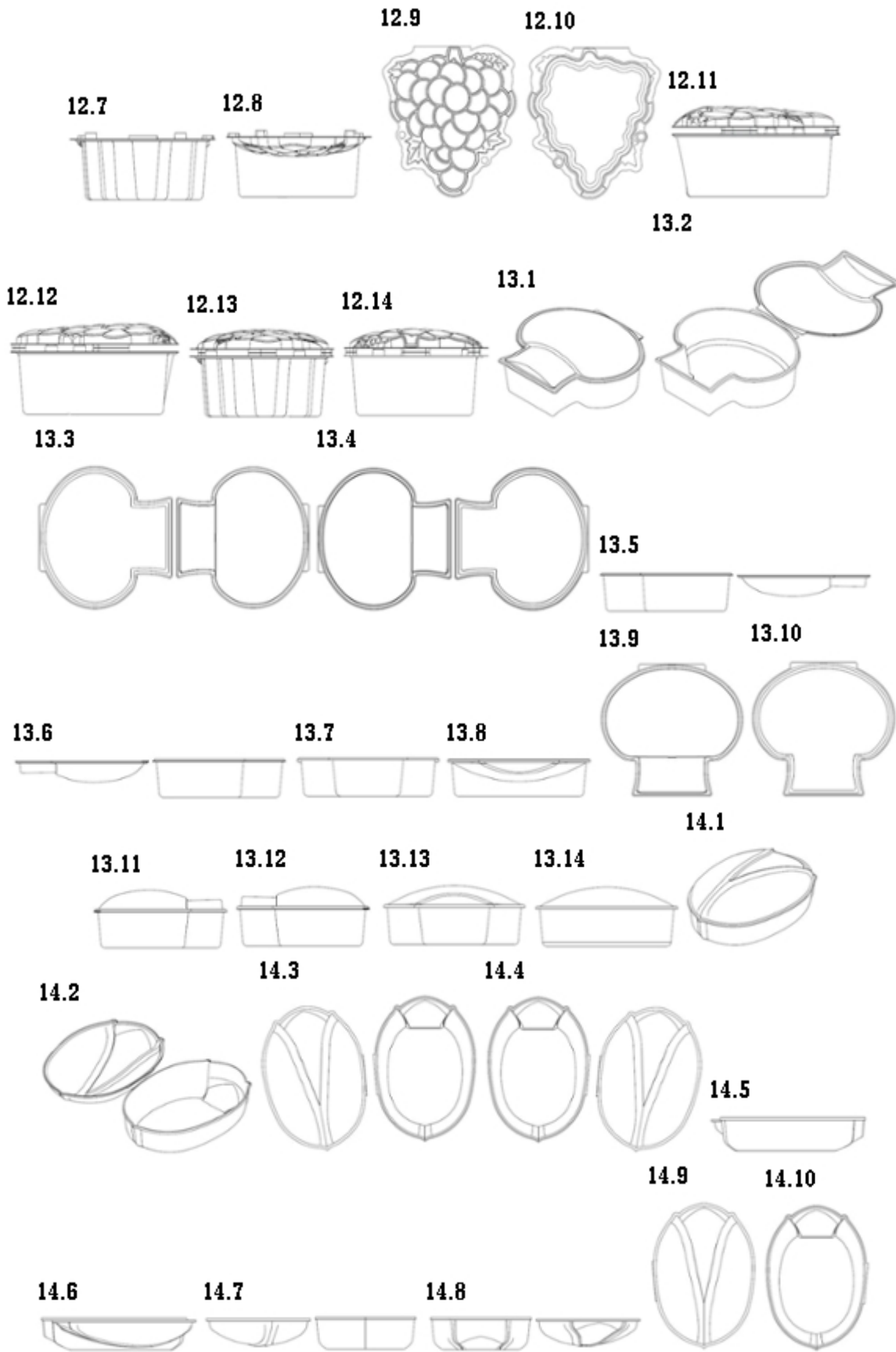

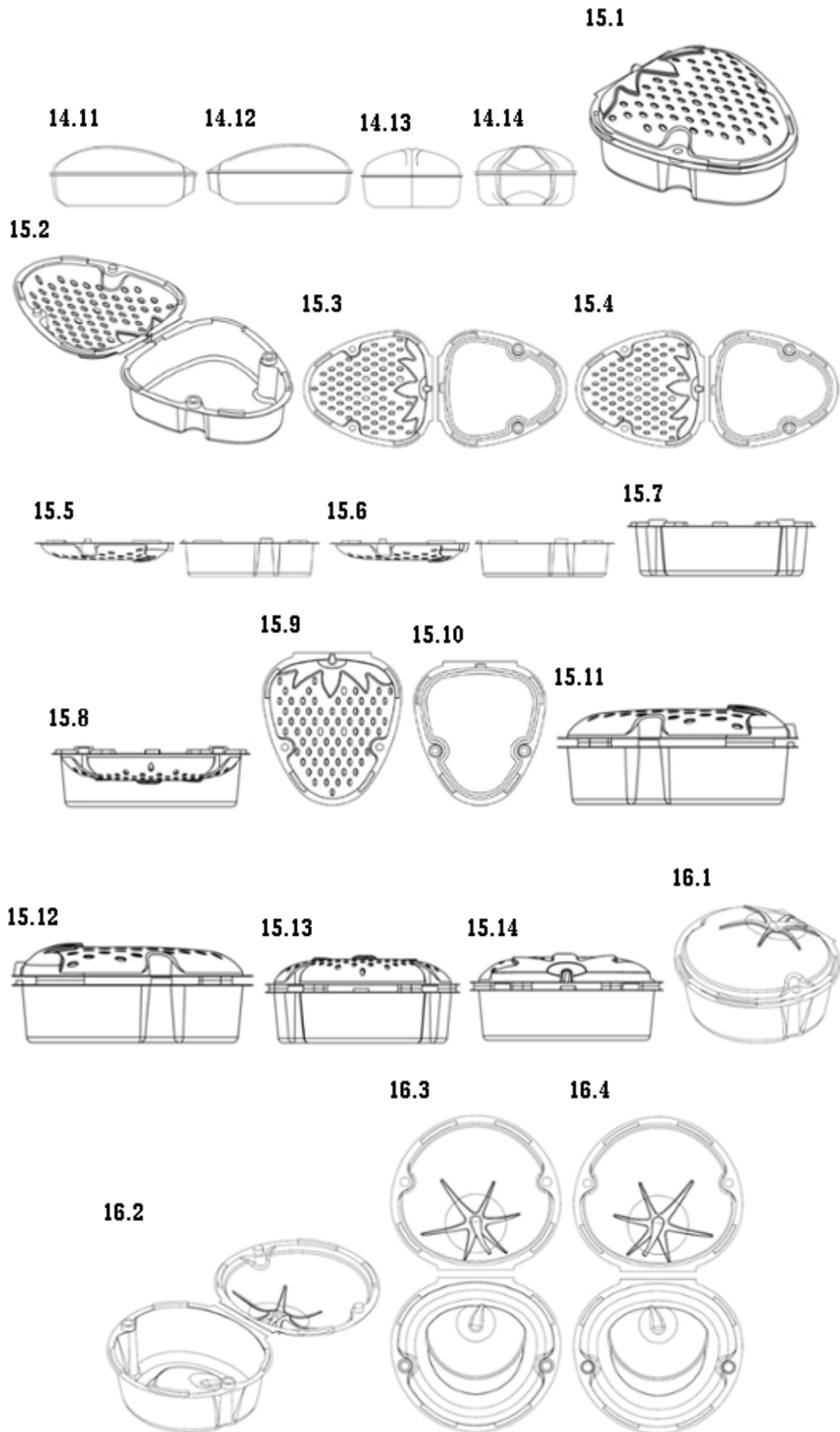

16.5



16.6



16.7



16.9



16.10

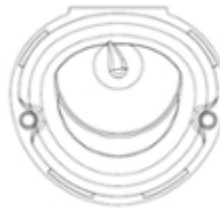

16.8



16.11

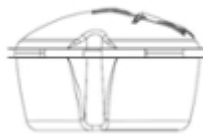

16.12



16.13

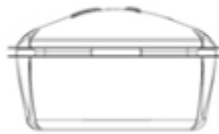

16.14



(11) DM/095093

(51) 10-07

(15) 2017 03 01

(45) 2017/34 (2017 09 01)

(22) 2017 03 01

(28) 2

(73) MONTRES JAQUET DROZ SA (MONTRES JAQUET DROZ AG) (MONTRES JAQUET DROZ LTD.)  
Allée du Tourbillon 2, CH-2300 La Chaux-de-Fonds (CH)

(85) CH

(86) CH

(87) CH

(88) CH

(89) CH

(81) II. BZ, MA III. AL, AM, AZ, BA, CH, EM, GE, KG, LI, MC, MD, ME, MK, MN, NO, OM, SG, TN, TR, UA

(72) Christian LATTMANN

Chemin de Château-Neuf 17, 1125 Monnaz, Suisse;

Yann LEIGGENER

Avenue Léopold-Robert 11, 2300 La Chaux-de-Fonds, Suisse

(54) 1.-2. Dials

(55)

1.1



1.2

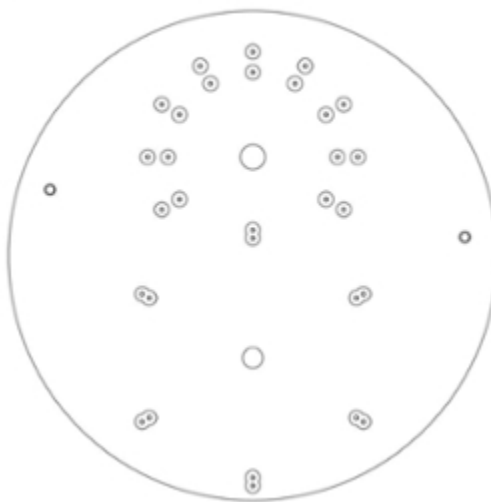

1.3 1.4

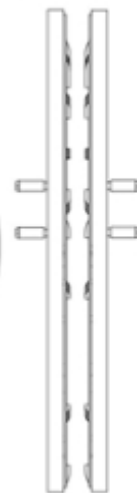

1.5



1.6



1.7

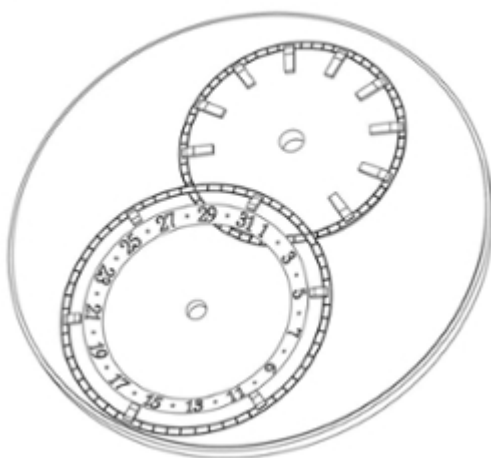

1.8

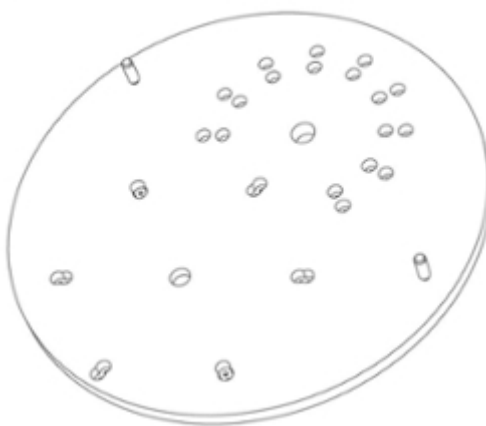



2.1



2.2

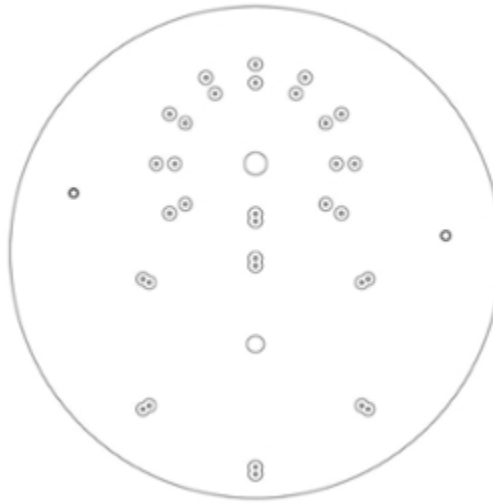

2.3 2.4



2.5



2.6



2.7

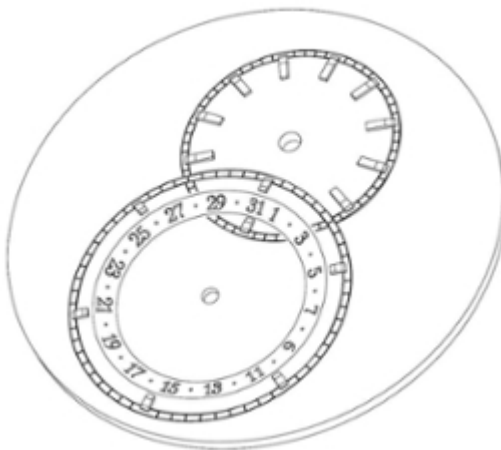

2.8

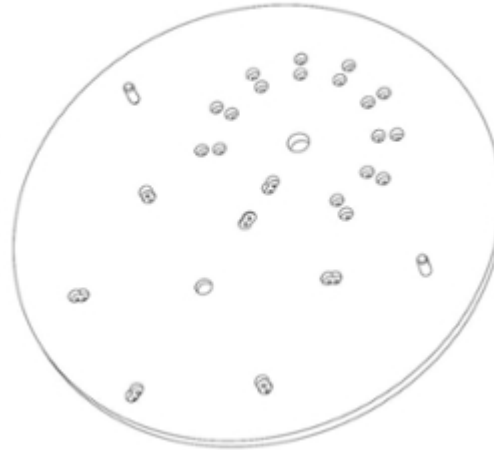

(11) DM/095140

(51) 10-02

(15) 2017 02 27

(45) 2017/34 (2017 09 01)

(22) 2017 02 27

(28) 2

(73) THE SWATCH GROUP MANAGEMENT SERVICES AG (THE SWATCH GROUP MANAGEMENT SERVICES SA) (THE SWATCH GROUP MANAGEMENT SERVICES LTD.)  
Seevorstadt 6, CH-2502 BIEL/BIENNE (CH)

(85) CH

(86) CH

(87) CH

(88) CH

(89) CH

(81) II. BZ, MA III. AL, AM, AZ, BA, CH, EM, GE, KG, LI, MC, MD, ME, MK, MN, NO, OM, SG, TN, TR, UA

(72) 1: Fabrice DUPORT

Avenue de la Gare 6, 2000 NEUCHÂTEL, Suisse;

2: Fernando SOARES

Rue Fleury 5, 2000 NEUCHÂTEL, Suisse

(54) 1.-2. Wristwatches

(55)

1.1



1.2



1.3



1.4



2.1



2.2



2.3



2.4



(11) DM/095213

(51) 10-02, 07

(15) 2017 02 28

(45) 2017/34 (2017 09 01)

(22) 2017 02 28

(28) 5

(73) RADO UHREN AG (RADO WATCH CO. LTD) (MONTRES RADO SA)

45, Bielstrasse, CH-2543 Lengnau (CH)

(85) CH

(86) CH

(87) CH

(88) CH

(89) CH

(81) II. BZ, MA III. AL, AM, AZ, BA, CH, EM, GE, KG, LI, MC, MD, ME, MK, MN, NO, OM, SG, TN, TR, UA

(72) 1: Philippe NIGRO

Rue Saint Maur 151, 75011 Paris, France;

2-3: Rainer MUTSCH

Rennweg 35/11, 1030 VIENNE, Autriche;

4: Grégoire Jeanmonod

Avenue Du Grey 39, 1004 Lausanne, Suisse;

5: Oskar ZIETA

ul. Stanisława Moniuszki 29/2, 51-610 WROCLAW, Pologne

(54) 1.-2. Watches; 3.-5. Watch dials with associated hands

(55)

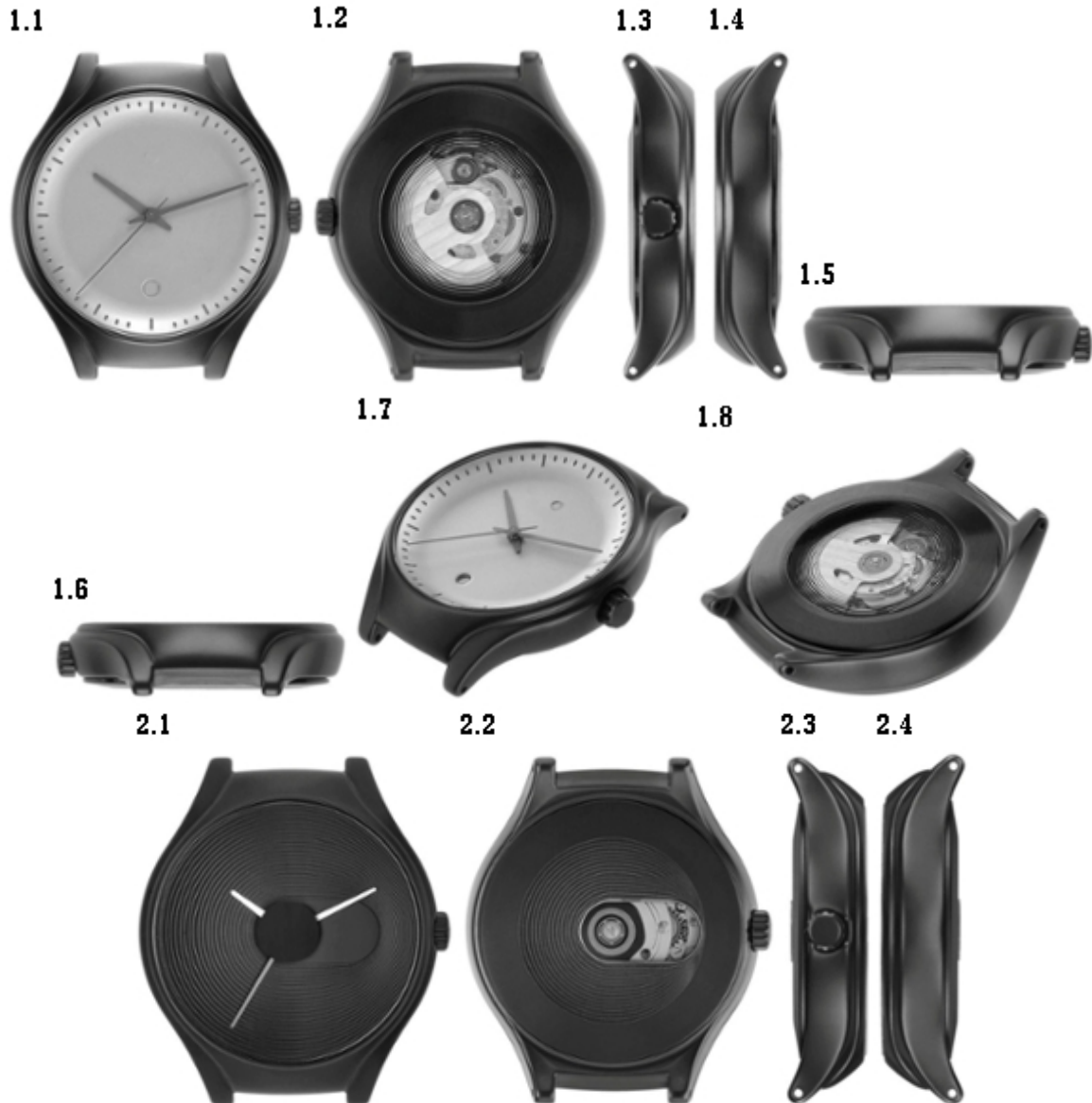

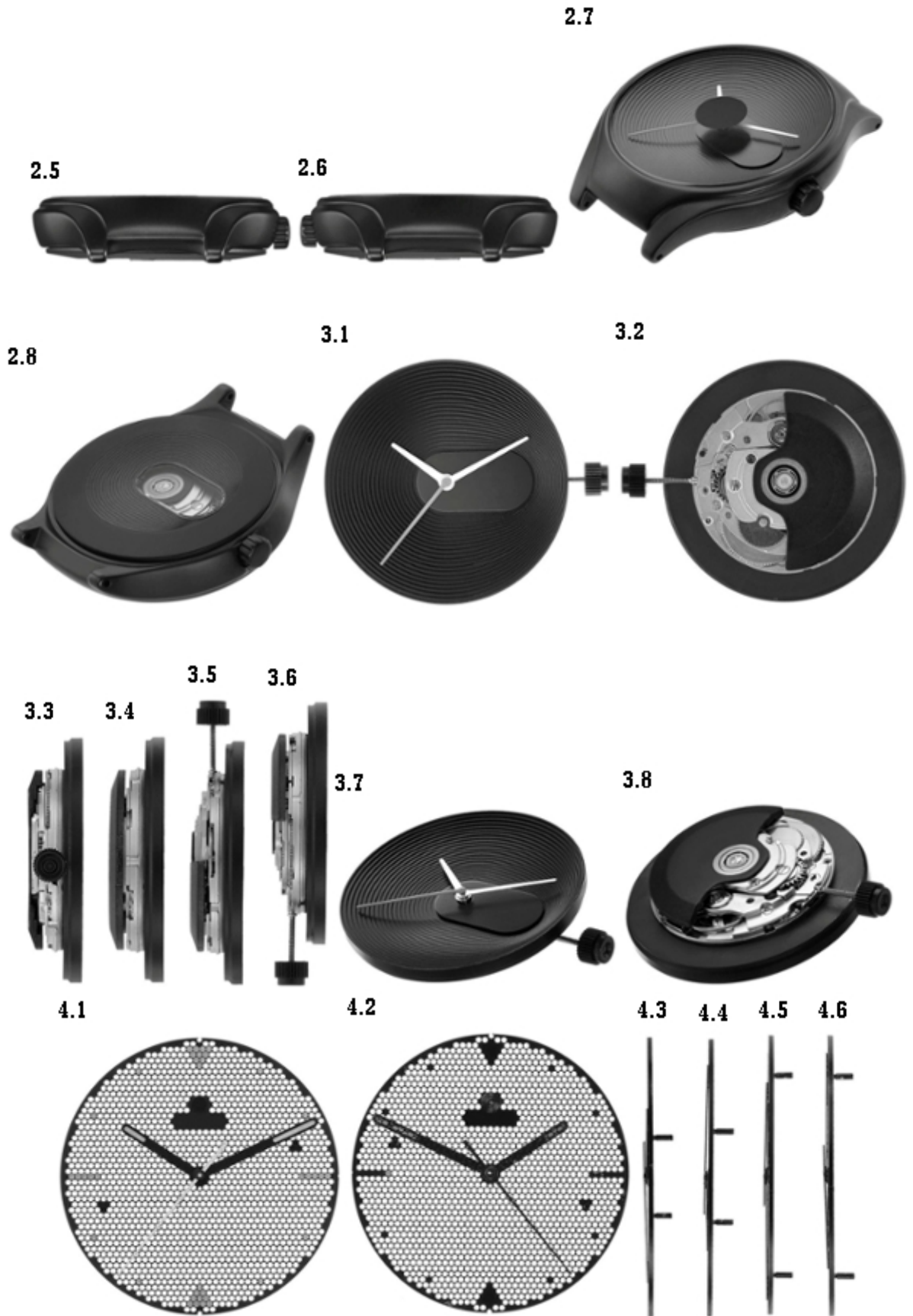

4.7

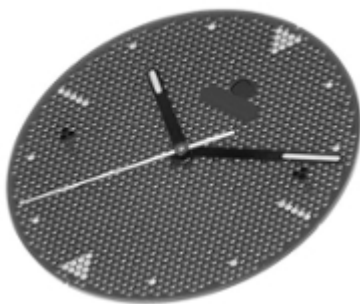

4.8

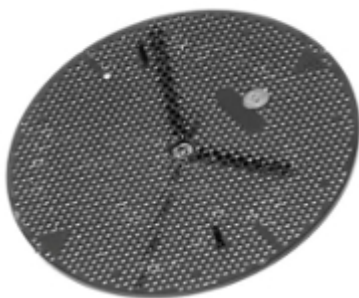

5.1

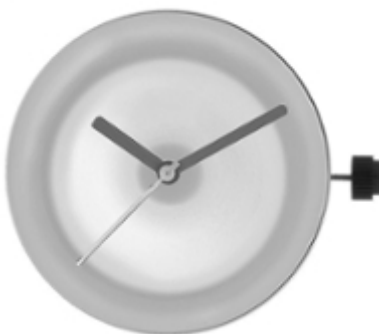

5.2

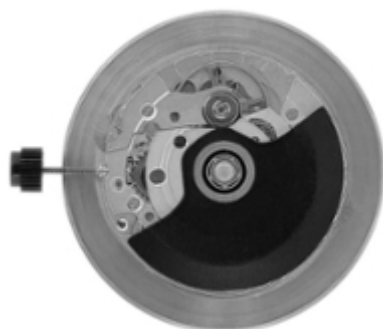

5.3



5.4



5.5



5.6



5.7



5.8



(11) DM/095096

(51) 10-07

(15) 2017 03 02

(45) 2017/35 (2017 09 08)

(22) 2017 03 02

(28) 1

(73) MIDO AG (MIDO SA) (MIDO LTD.)

Chemin des Tourelles 17, CH-2400 Le Locle (CH)

(85) CH

(86) CH

(87) CH

(88) CH

(89) CH

(81) II. BZ, MA III. AL, AM, AZ, BA, CH, EM, GE, KG, LI, MC, MD, ME, MK, MN, NO, OM, SG, TN, TR, UA

(72) Franz LINDER,

Chemin des Vignes 43, 2013 Colombier, Suisse;

Mariana PERON-PONCHE

Prime Vert 11, 2400 Le Locle, Suisse;

Johan REBETEZ

Ch. de Gratte-Semelle 33, 2000 Neuchâtel, Suisse

(54) 1. Dial

(55)

1.1

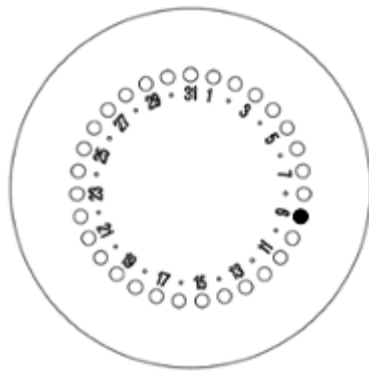

1.2

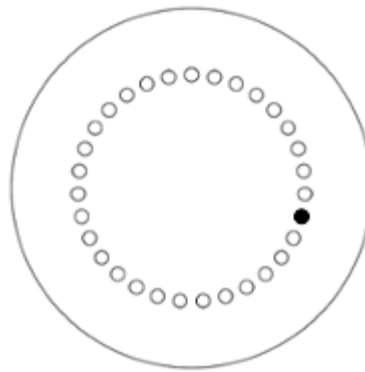

1.3

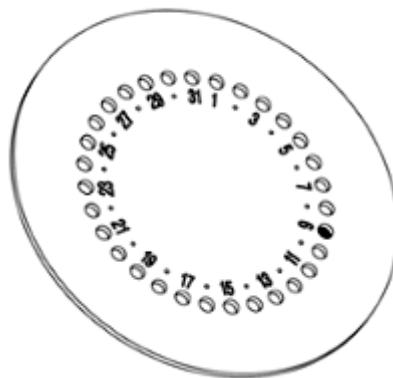

(11) DM/095097

(51) 10-07

(15) 2017 03 02

(45) 2017/35 (2017 09 08)

(22) 2017 03 02

(28) 4

(73) HARRY WINSTON SA

Chemin du Tourbillon 8, CH-1228 Plan-les-Ouates (CH)

(85) CH

(86) CH

(87) CH

(88) CH

(89) CH

(81) II. BZ, MA III. AL, AM, AZ, BA, CH, EM, GE, KG, LI, MC, MD, ME, MK, MN, NO, OM, SG, TN, TR, UA

(72) 1-2: Coralie BLOOTACKER

Route du Battoir Le hameau des Templiers, 74520 VULBENS, France;

3: Christophe LASSERRE

Rue de Carouge 63, 1205 Genève, Suisse;

4: Steve KAMILINDI

Avenue Théodore-Weber 9, 1208 Genève, Suisse

(54) 1. Dial; 2. Oscillating weight; 3.-4. Dials

(55)

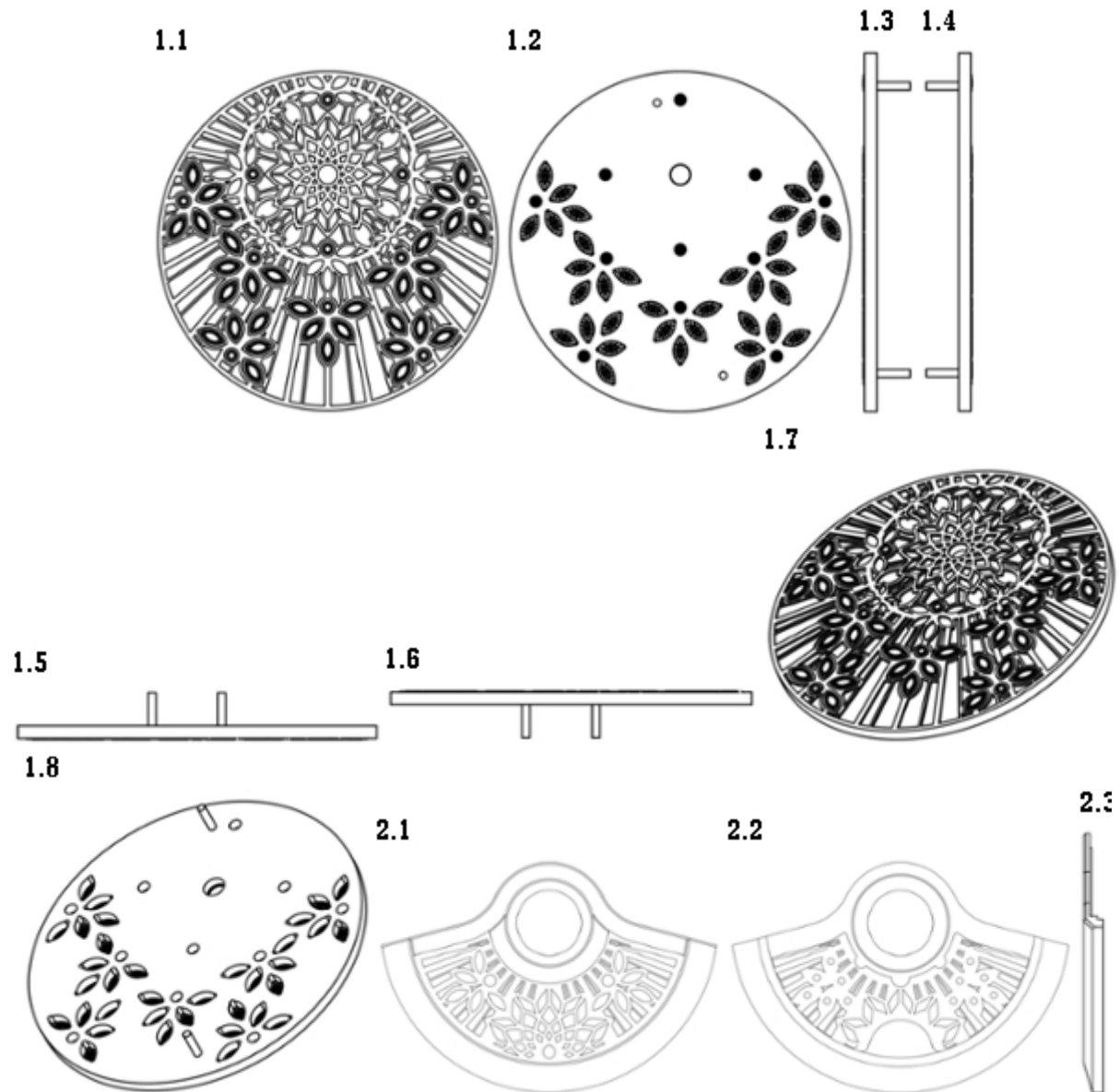



2.4



2.5



2.6



2.7



2.8



3.1

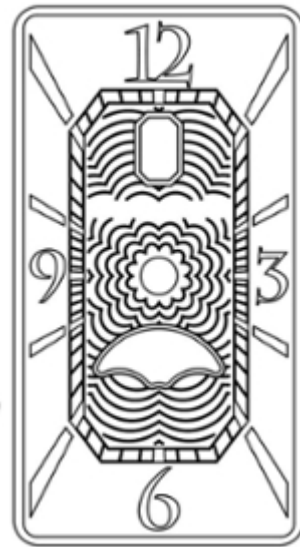

3.2

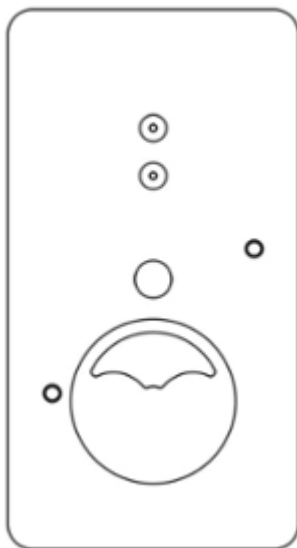

3.3

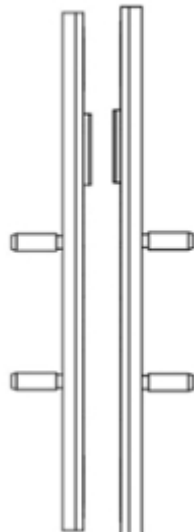

3.4



3.5



3.6



3.7

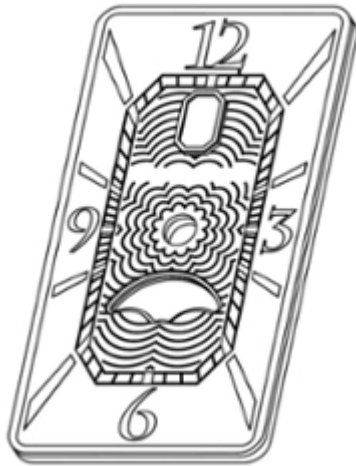

3.8



4.1



4.2

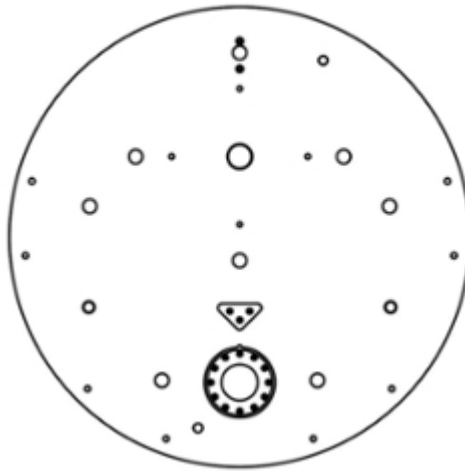

4.3 4.4



4.5



4.6



4.7

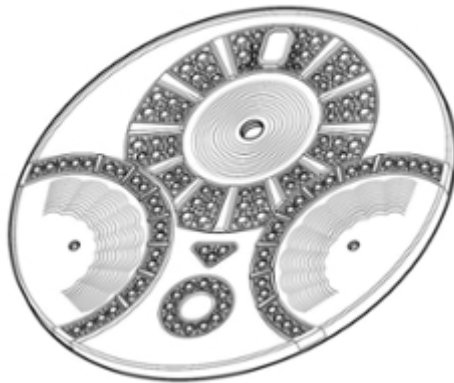

4.8

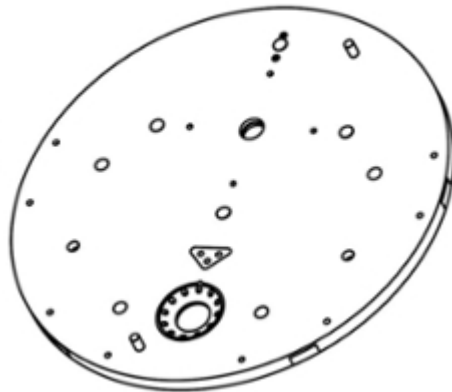

(11) DM/095098

(51) 10-07

(15) 2017 03 02

(45) 2017/35 (2017 09 08)

(22) 2017 03 02

(28) 4

(73) HARRY WINSTON SA

Chemin du Tourbillon 8, CH-1228 Plan-les-Ouates (CH)

(85) CH

(86) CH

(87) CH

(88) CH

(89) CH

(81) II. BZ, MA III. AL, AM, AZ, BA, CH, EM, GE, KG, LI, MC, MD, ME, MK, MN, NO, OM, SG, TN, TR, UA

(72) 1-2: Christophe LASSERRE

Rue de Carouge 63, 1205 Genève, Suisse;

3-4: Coralie BLOOTACKER

Route du Battoir Le hameau des Templiers, 74520 Vulbens, France

(54) 1. Dial; 2.-3. Watch cases; 4. Dial

(55)

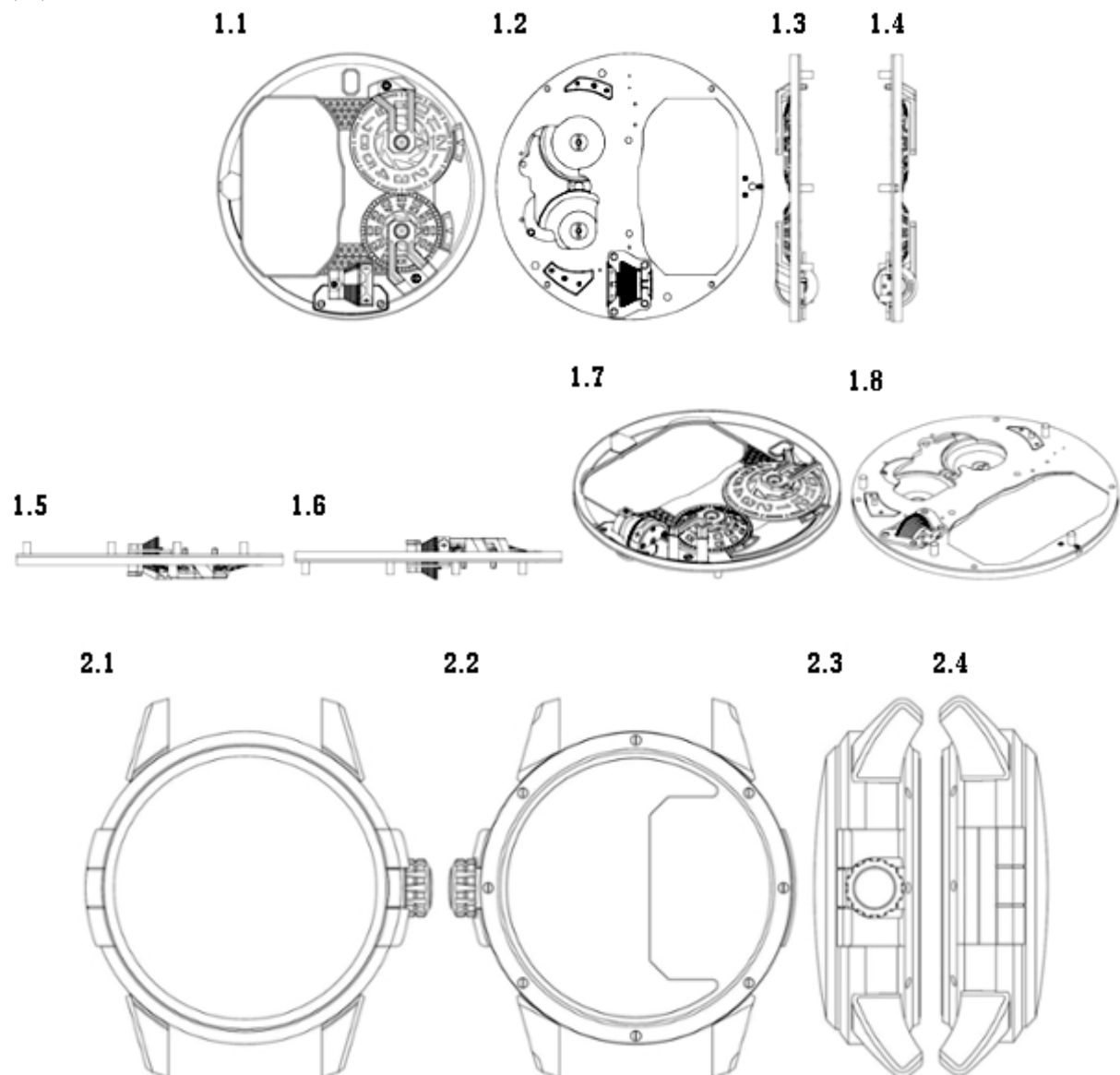

2.5



2.6



2.8

2.7

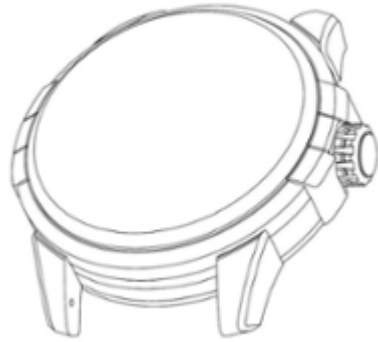

3.1



3.2

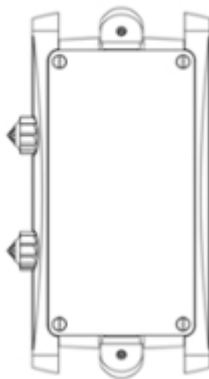

3.3



3.4



3.5



3.6

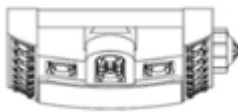

3.7



3.8

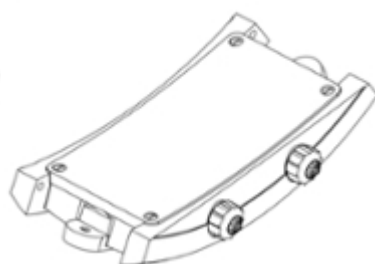

4.1

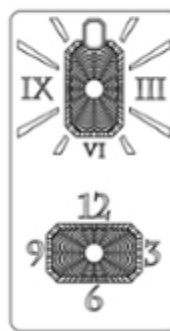

4.2

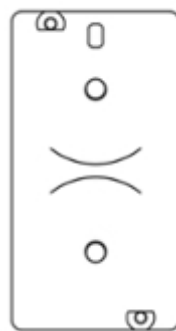

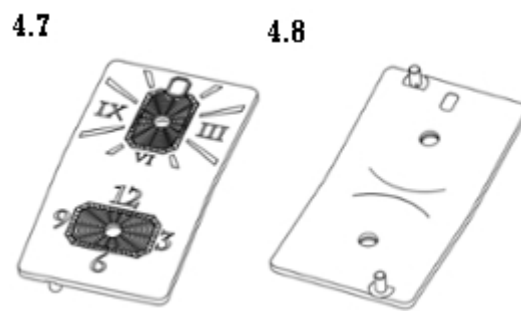
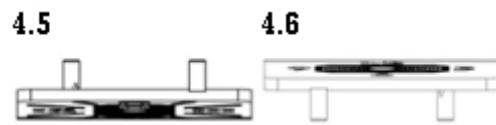

(11) DM/095099

(51) 10-07

(15) 2017 03 03

(45) 2017/35 (2017 09 08)

(22) 2017 03 03

(28) 4

(73) HARRY WINSTON SA

Chemin du Tourbillon 8, CH-1228 Plan-les-Ouates (CH)

(85) CH

(86) CH

(87) CH

(88) CH

(89) CH

(81) II. BZ, MA III. AL, AM, AZ, BA, CH, EM, GE, KG, LI, MC, MD, ME, MK, MN, NO, OM, SG, TN, TR, UA

(72) Emmanuelle DOMINGUEZ

Rue de la Luchette 285, 74580 Viry, France

(54) 1. Watch case with bracelet; 2. Dial; 3. Watch case; 4. Dial

(55)

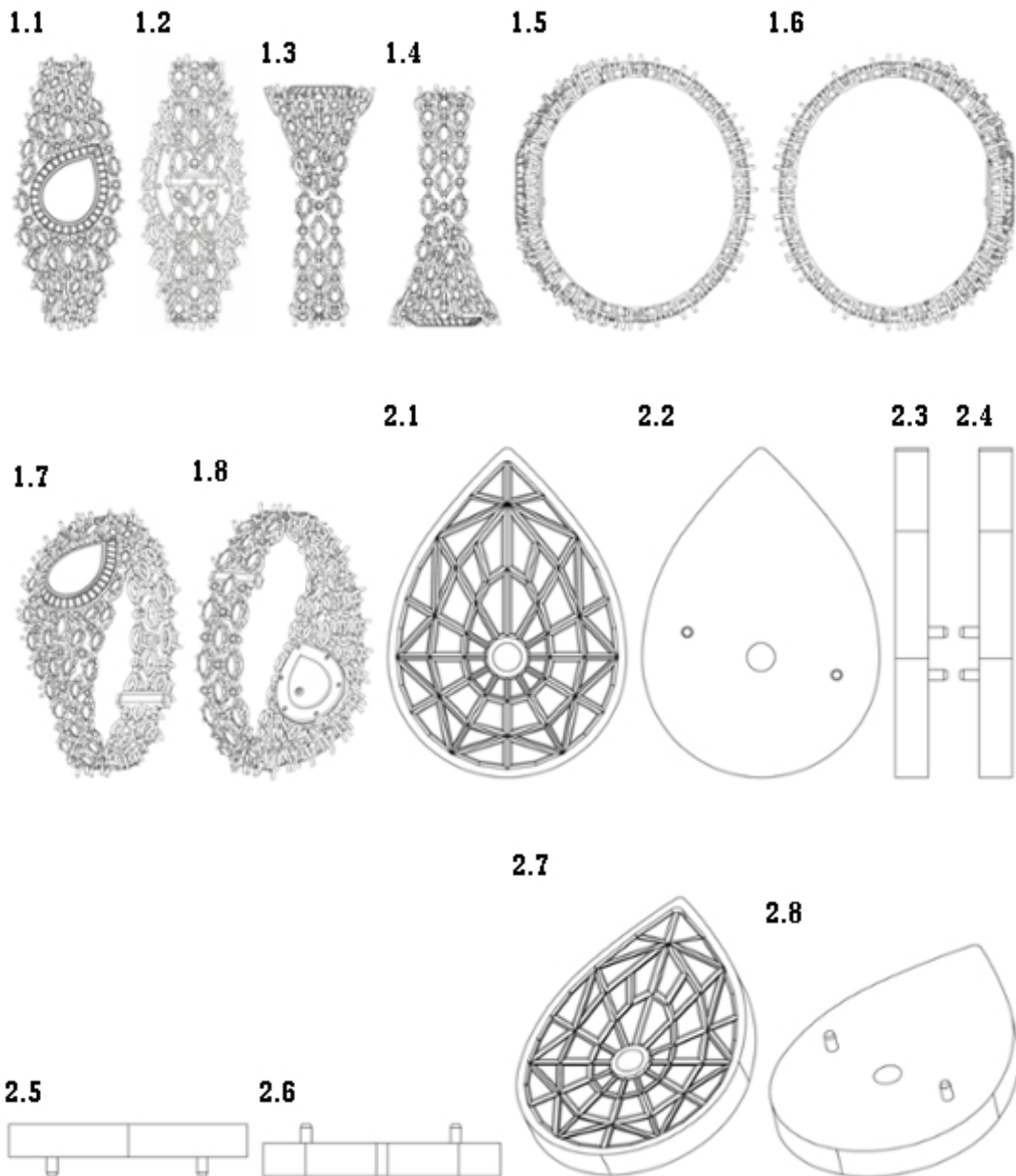

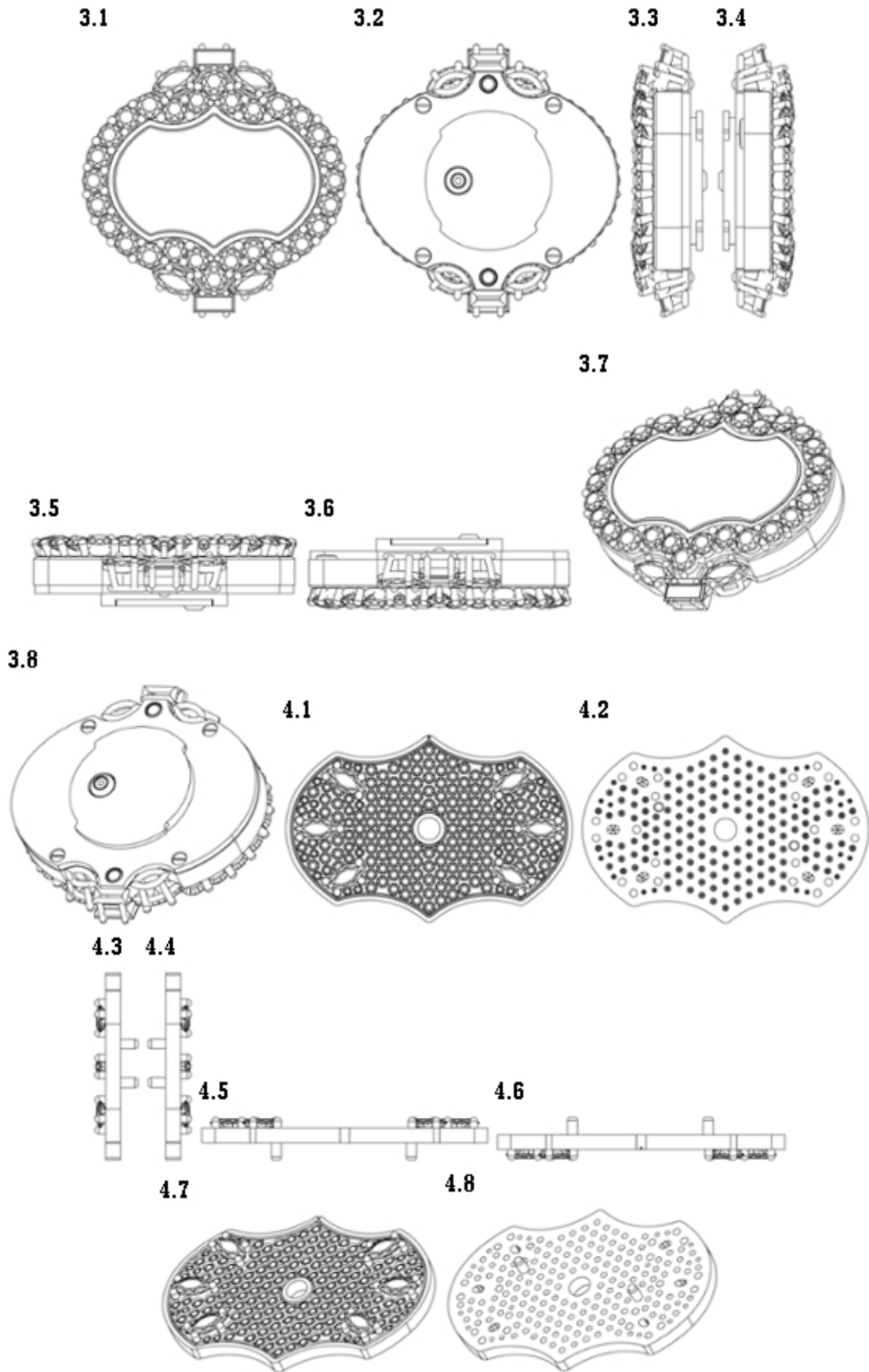

(11) DM/095161

(51) 10-07

(15) 2017 03 03

(45) 2017/35 (2017 09 08)

(22) 2017 03 03

(28) 4

(73) HARRY WINSTON SA

Chemin du Tourbillon 8, CH-1228 Plan-les-Ouates (CH)

(85) CH

(86) CH

(87) CH

(88) CH

(89) CH

(81) II. BZ, MA III. AL, AM, AZ, BA, CH, EM, GE, KG, LI, MC, MD, ME, MK, MN, NO, OM, SG, TN, TR, UA

(72) 1: Steve KAMILINDI

Avenue Théodore-Weber 9, 1228 Plan-les-Ouates, Suisse;

2: Emmanuelle DOMINGUEZ

Rue de la Luchette 285, 74580 Viry, France;

3-4: Christophe LASSERRE

Rue de Carouge 63, 1205 Genève, Suisse

(54) 1.-2. Dials; 3. Watch case; 4. Dial

(55)

1.1

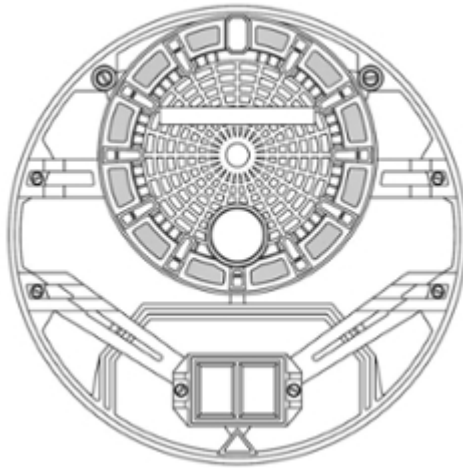

1.2



1.3 1.4



1.5



1.6





1.7

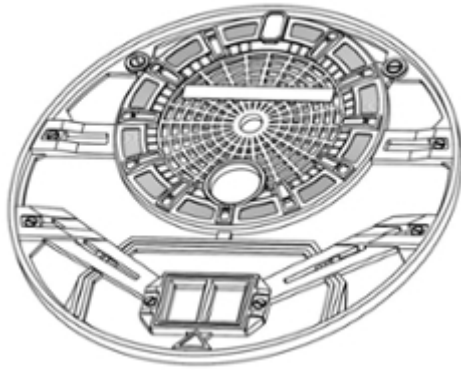

1.8

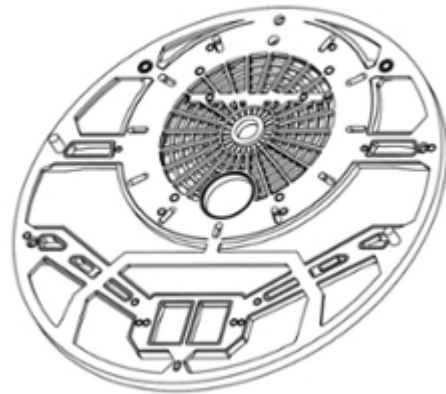

2.1

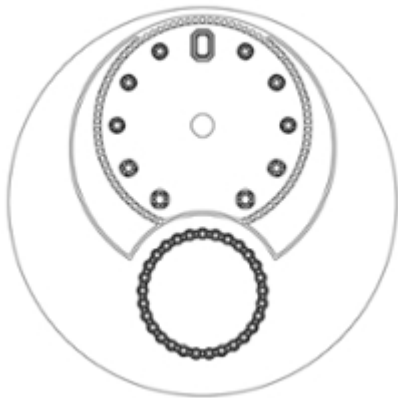

2.2

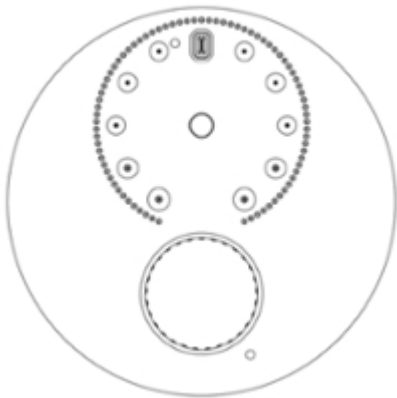

2.3 2.4

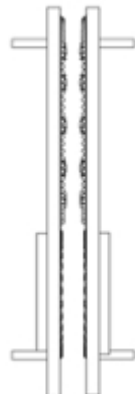

2.5



2.6

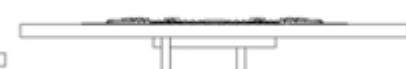

2.7

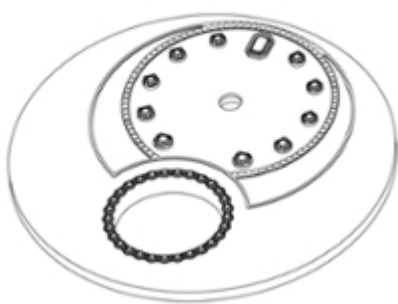

2.8

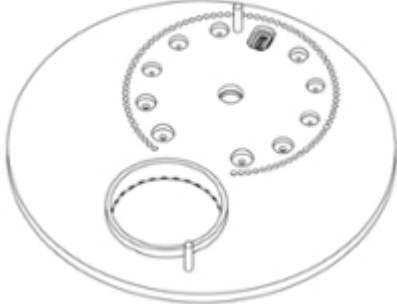

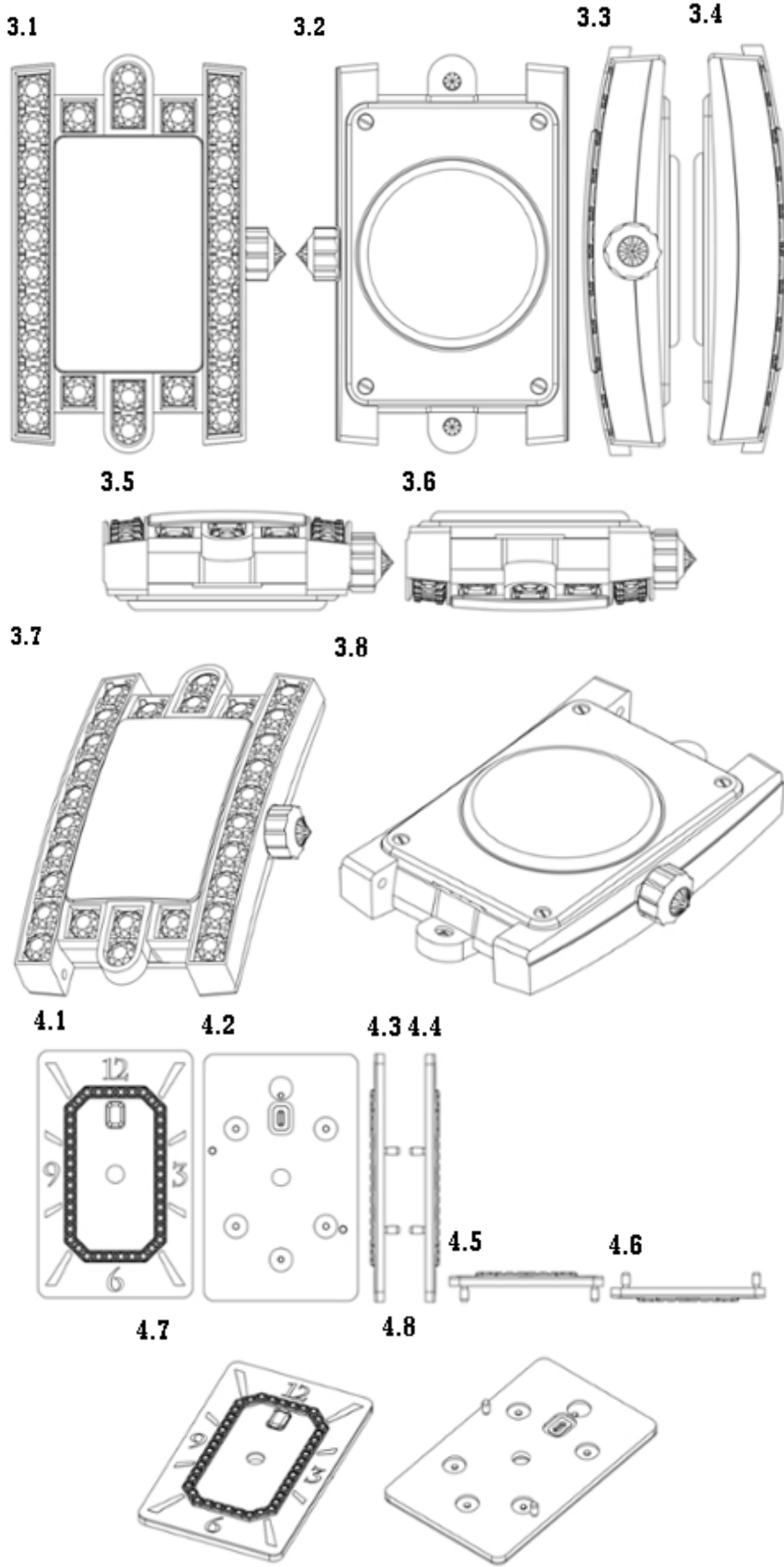

(11) DM/095183

(51) 11-01

(15) 2017 03 07

(45) 2017/35 (2017 09 08)

(22) 2017 03 07

(28) 2

(73) OMEGA SA (OMEGA AG) (OMEGA LTD.)

Jakob-Stämpfli-Strasse 96, CH-2502 Biel/Bienne (CH)

(85) CH

(86) CH

(87) CH

(88) CH

(89) CH

(81) II. BZ, MA III. AL, AM, AZ, BA, CH, EM, GE, KG, LI, MC, MD, ME, MK, MN, NO, OM, SG, TN, TR, UA

(72) Jean-Claude Monachon

Rue Alice-de-Chambrier 1, 2022 Bevaix, Suisse

(54) 1. Bracelet; 2. Necklace

(55)

1



2



(11) DM/095184

(51) 10-07

(15) 2017 03 07

(45) 2017/35 (2017 09 08)

(22) 2017 03 07

(28) 2

(73) OMEGA SA (OMEGA AG) (OMEGA LTD.)

Jakob-Stämpfli-Strasse 96, CH-2502 Biel/Bienne (CH)

(85) CH

(86) CH

(87) CH

(88) CH

(89) CH

(81) II. BZ, MA III. AL, AM, AZ, BA, CH, EM, GE, KG, LI, MC, MD, ME, MK, MN, NO, OM, SG, TN, TR, UA

(72) Jean-Claude Monachon

Rue Alice-de-Chambrier 1, 2022 Bevaix, Suisse

(54) 1. Dial; 2. Watch case bottom

(55)

1.1



1.2

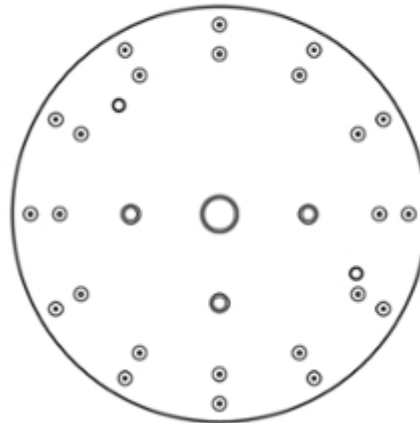

1.3

1.4

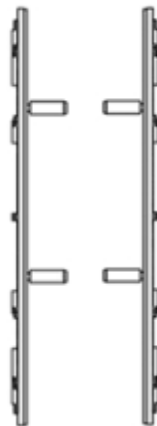

1.5



1.6



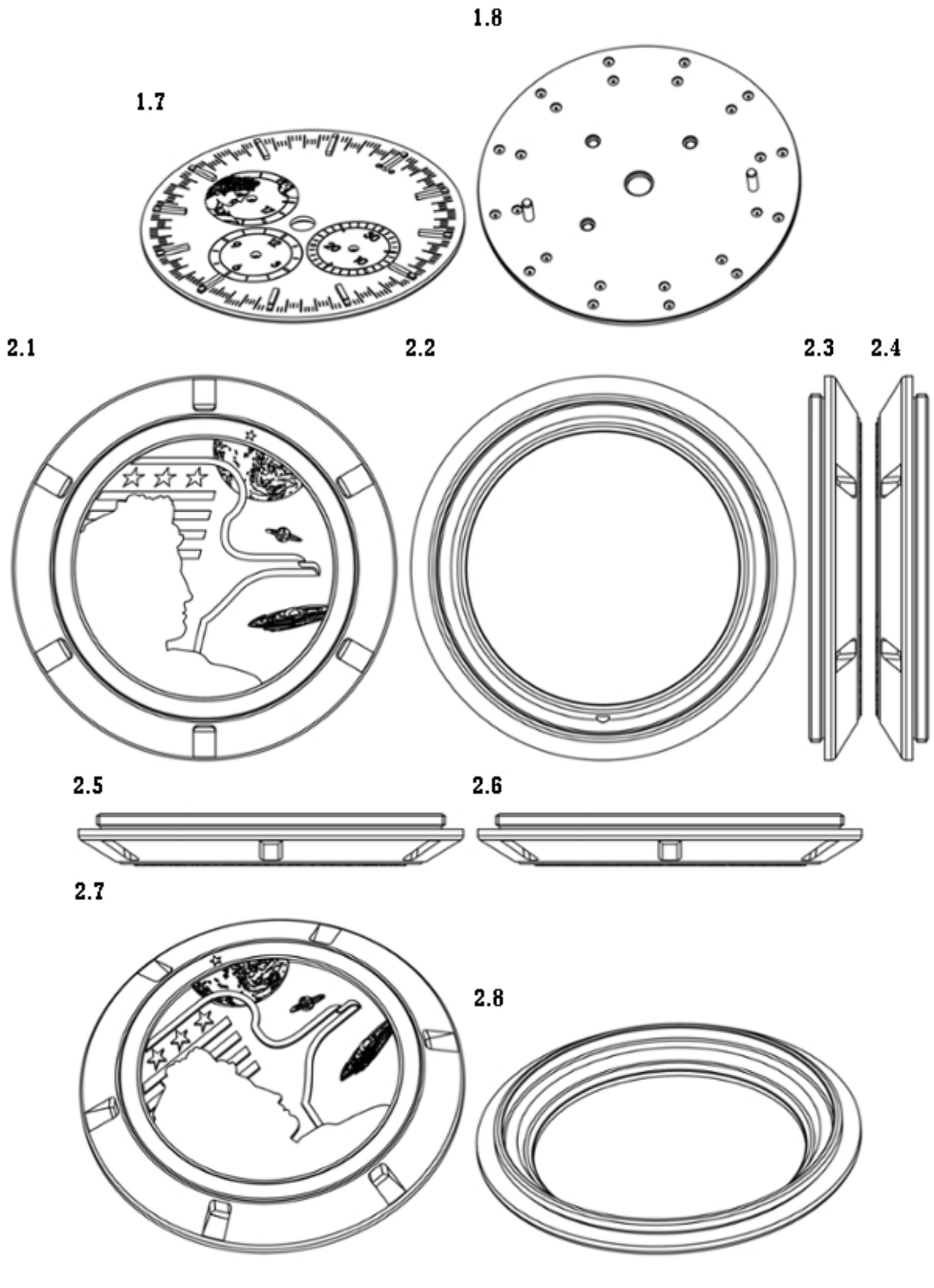

(11) DM/095215

(51) 10-01

(15) 2017 03 03

(45) 2017/35 (2017 09 08)

(22) 2017 03 03

(28) 1

(73) HARRY WINSTON SA

Chemin du Tourbillon 8, CH-1228 Plan-les-Ouates (CH)

(85) CH

(86) CH

(87) CH

(88) CH

(89) CH

(81) II. BZ, MA III. AL, AM, AZ, BA, CH, EM, GE, KG, LI, MC, MD, ME, MK, MN, NO, OM, SG, TN, TR, UA

(72) Emmanuelle DOMINGUEZ

Rue de la Luchette 285, 74580 Viry, France

(54) 1. Table clock

(55)

1.1

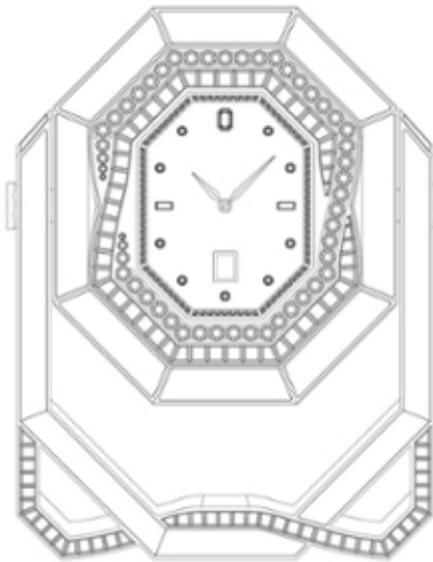

1.2

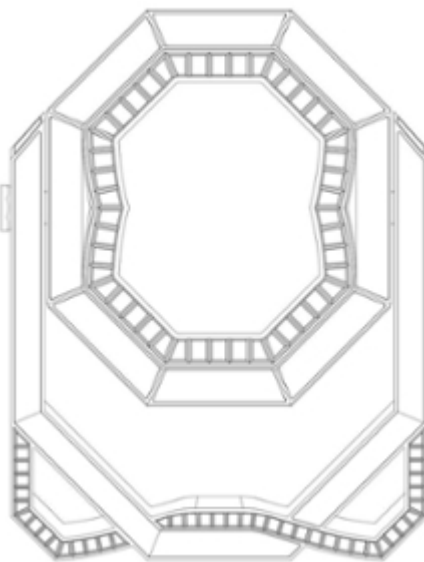

1.3



1.4

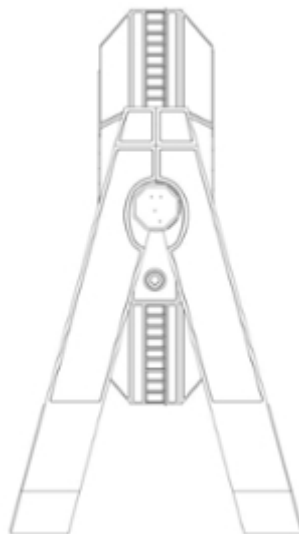

1.5



1.6

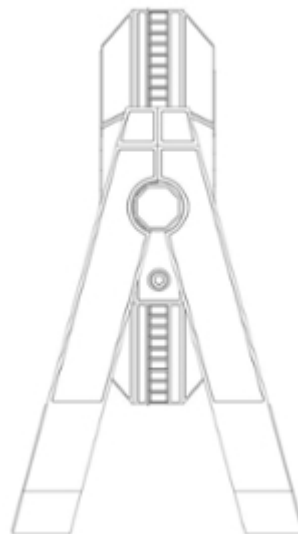

1.7



1.8

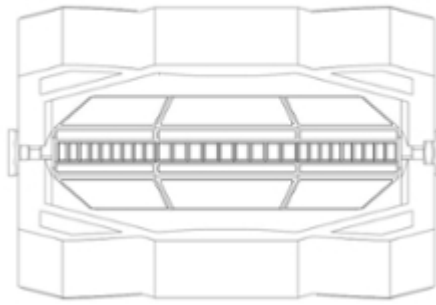

1.9

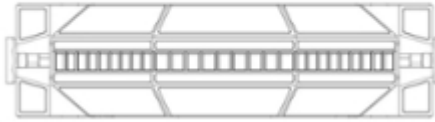

1.10

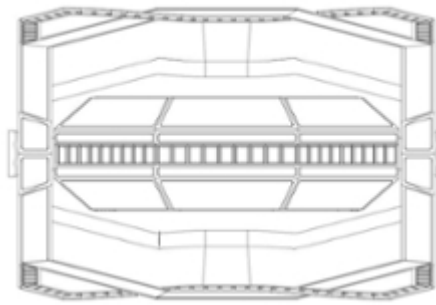

1.11

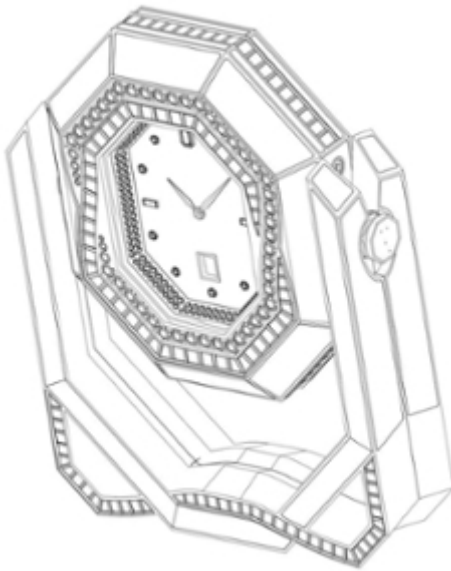

1.12

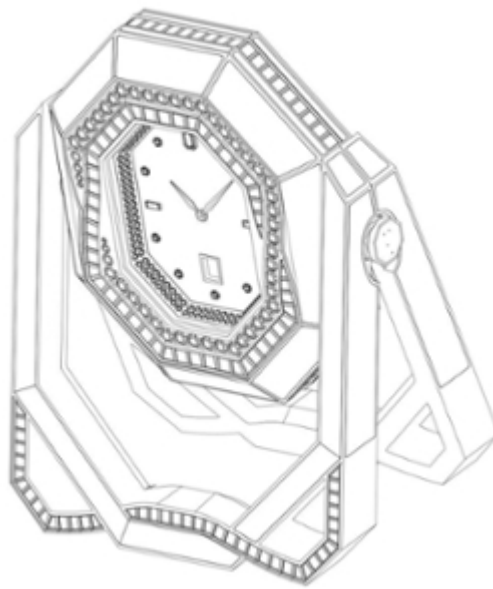

1.13

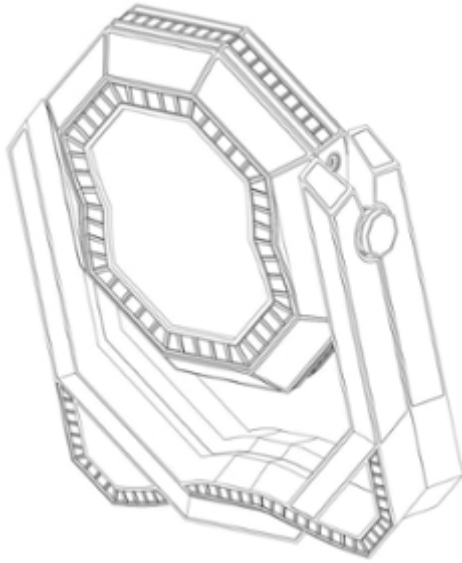

1.14

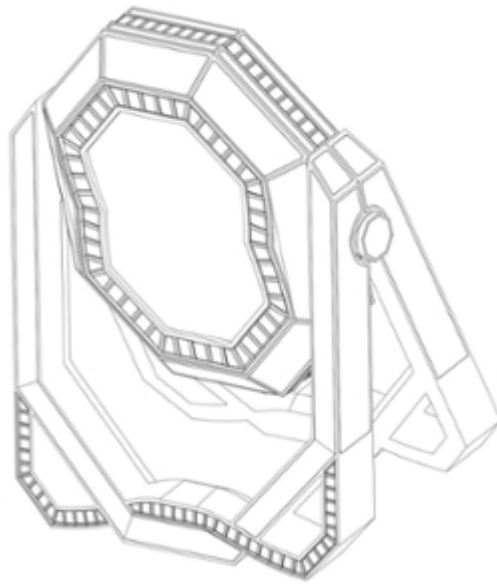

(11) DM/095266

(15) 2017 03 07

(22) 2017 03 07

(28) 1

(73) OMEGA SA (OMEGA AG) (OMEGA LTD.)

Jakob-Stämpfli-Strasse 96, CH-2502 Biel/Bienne (CH)

(85) CH

(86) CH

(87) CH

(88) CH

(89) CH

(81) II. BZ, MA III. AL, AM, AZ, BA, CH, EM, GE, KG, LI, MC, MD, ME, MK, MN, NO, OM, SG, TN, TR, UA

(72) Jean-Claude Monachon

Rue Alice-de-Chambrier 1, 2022 Bevaix, Suisse

(54) 1. Cuff links

(55)

(51) 02-07

(45) 2017/35 (2017 09 08)

1.2

1.1





(11) DM/095413

(51) 16-06

(15) 2017 03 07

(45) 2017/35 (2017 09 08)

(22) 2017 03 07

(28) 1

(73) HARRY WINSTON SA

Chemin du Tourbillon 8, CH-1228 Plan-les-Ouates (CH)

(85) CH

(86) CH

(87) CH

(88) CH

(89) CH

(81) II. BZ, MA III. AL, AM, AZ, BA, CH, EM, GE, KG, LI, MC, MD, ME, MK, MN, NO, OM, SG, TN, TR, UA

(72) Emmanuelle DOMINGUEZ

Rue de la Luchette 285, F-74580 VIRY, France

(54) 1. Opera glasses with handle and integrated watch

(55)

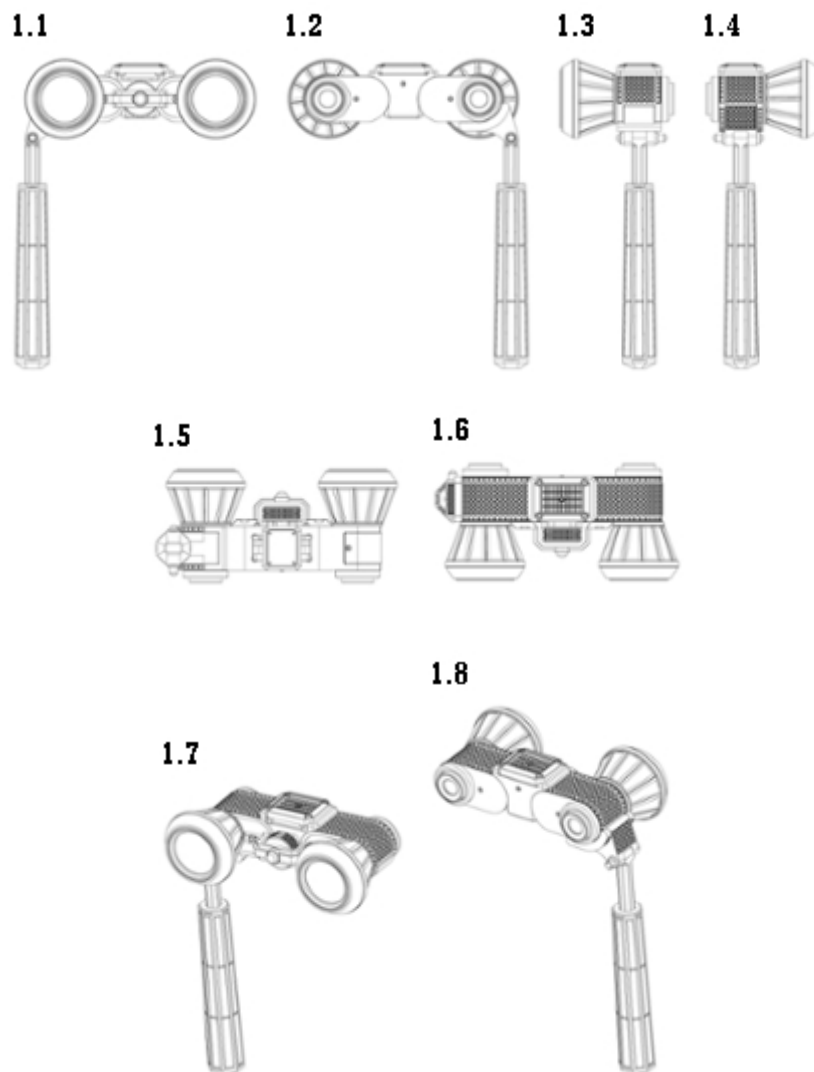

# სასაქონლო ნიშნები

## ეროვნული პროცედურით შემოტანილი განაცხადები, რომლებზეც გამოტანილია გადაწყვეტილება რეზისტრაციის შესახებ

გადაწყვეტილების გასაჩივრება შესაძლებელია საქპატენტის სააპელაციო პალატაში გამოქვეყნებიდან 3 თვის ვადაში ან მცხეთის რაიონული სასამართლოს ადმინისტრაციულ საქმეთა კოლეგიაში 1 თვის ვადაში (მის.: ქ. მცხეთა, სამხედროს ქ. №17).

(260) AM 2017 89279 A  
(210) AM 89279  
(220) 2016 11 03  
(731) ზაკრიტოე აკციონერნოე ობშესტვო  
„კანონფარმა პროდაკშნ“  
ულ. ზარენაია 105, 141100, შელკოვო  
მ.ო., მოსკოვი, რუსეთი  
(740) დავით ჩქოფოია  
(540)

### მოქსიტენზი Moxitenz Мокситенз

(511)  
5 – ფარმაცევტული და ვეტერინარული პრეპარატები; სანიტარული პრეპარატები სამედიცინო მიზნებისათვის; დიეტური ნივთიერებები სამედიცინო მიზნებისათვის, ბავშვთა კვება; საღებუნები, გადასახვევი საშუალებები; კბილის დასაბუნნი საშუალებები, კბილის ტვიფრის დასამზადებელი საშუალებები; დეზინფექტანტები; მანე ცხოველების გასანადგურებელი საშუალებები; ფუნგიციდები, ჰერბიციდები.

(260) AM 2017 89285 A  
(210) AM 89285  
(220) 2016 11 03  
(731) ზაკრიტოე აკციონერნოე ობშესტვო  
„კანონფარმა პროდაკშნ“  
ულ. ზარენაია 105, 141100, შელკოვო  
მ.ო., მოსკოვი, რუსეთი  
(740) დავით ჩქოფოია  
(540)

### ელკოზოლი Elkozol Элкозол

(511)  
5 – ფარმაცევტული და ვეტერინარული პრეპარატები; სანიტარული პრეპარატები სამედი-

ცინო მიზნებისათვის; დიეტური ნივთიერებები სამედიცინო მიზნებისათვის, ბავშვთა კვება; საღებუნები, გადასახვევი საშუალებები; კბილის დასაბუნნი საშუალებები, კბილის ტვიფრის დასამზადებელი საშუალებები; დეზინფექტანტები; მანე ცხოველების გასანადგურებელი საშუალებები; ფუნგიციდები, ჰერბიციდები.

(260) AM 2017 89288 A  
(210) AM 89288  
(220) 2016 11 03  
(731) ზაკრიტოე აკციონერნოე ობშესტვო  
„კანონფარმა პროდაკშნ“  
ულ. ზარენაია 105, 141100, შელკოვო  
მ.ო., მოსკოვი, რუსეთი  
(740) დავით ჩქოფოია  
(540)

### ნეიროსერკი Neiroserk Нейросерк

(511)  
5 – ფარმაცევტული და ვეტერინარული პრეპარატები; სანიტარული პრეპარატები სამედიცინო მიზნებისათვის; დიეტური ნივთიერებები სამედიცინო მიზნებისათვის, ბავშვთა კვება; საღებუნები, გადასახვევი საშუალებები; კბილის დასაბუნნი საშუალებები, კბილის ტვიფრის დასამზადებელი საშუალებები; დეზინფექტანტები; მანე ცხოველების გასანადგურებელი საშუალებები; ფუნგიციდები, ჰერბიციდები.

(260) AM 2017 91066 A  
(210) AM 91066  
(220) 2017 02 28  
(731) ჩოის ჰოუტელზ ინტერნეშენელ, ინკ.  
1 ჩოის ჰოუტელზ სერქლი, როკვილი,  
მერილენდი 20850, აშშ  
(740) თამაზ შილაკაძე

(540)



(591) შავ-თეთრი

(531) 26.04.12, 26.04.24, 26.11.12, 26.11.13, 27.05.24

(511)

43 – სასტუმროსა და მოტელის მომსახურება, მომსახურების გაწევა მესამე პირთათვის სასტუმროსა და მოტელის დასაჯავშნად და მომსახურების გაწევა მესამე პირთათვის სასტუმროსა და მოტელის დასაჯავშნად ონ-ლაინ რეჟიმში.

(260) AM 2017 91361 A

(210) AM 91361

(220) 2017 03 22

(731) ხაუაკ ავეტისიანი

ვ. შენგავით სთრ. 2, ბლ. 1, ფლეთ 67, ერევანი, სომხეთი

(740) გარეგინ აივაზიანი

(540)



(591) თეთრი, შავი, მალისისფერი, ლურჯი და წითელი

(531) 01.05.02, 01.05.06, 03.04.01, 26.01.21, 27.05.24, 29.01.14

(511)

29 – ხორცი, თევზი, ფრინველი და ნანადირევი; ხორცის ექსტრაქტები; დაკონსერვებული, გამხმარი და თბურად დამუშავებული ბოსტნეული და ხილი; ჟელე, მურაბა, კომპოტი; კვერცხი, რძე და რძის პროდუქტები; ზეთები და საკვები ცხიმები.

(260) AM 2017 91385 A

(210) AM 91385

(220) 2017 03 24

(310) 87/266,993

(320) 2016 12 13

(330) US

(731) სონგონ ინდასტრიალ კო., ლტდ 83, იანგსაენგპო-რო, ნამ-გუ, ულსანი, კორეის რესპუბლიკა

(740) გიორგი თაქთაქიშვილი

(540)

## IT'S ALL ABOUT THE CHEMISTRY

(511)

1 – ანტიოქსიდანტები; შეფერვებული ამინების სინათლის სტაბილიზატორები; ულტრა-იისფერი სინათლის შთამნთქმელები; პლასტიკურ დანამატებად გამოსაყენებელი ქიმიური ნარეგები პლასტიკური მასალების სტაბილიზაციისათვის და დამუშავების დროს ან ულტრაიისფერი გამოსხივების, სითბოსა და სიცივის გამო პოლიმერების დეგრადაციისგან დასაცავად.

(260) AM 2017 91390 A

(210) AM 91390

(220) 2017 03 24

(731) შპს „დეგა Dega“

სოფ. ტიბაანი, 4209, სიღნაღის რაიონი, საქართველო

(540)



(591) ყავისფერი (ხის ფაქტურა), შავი, მწვანე

(531) 06.07.25, 07.01.09, 19.09.02, 25.01.19, 27.05.10, 29.01.13

(526) ნიშანი დაცულია მთლიანობაში. დამოუკიდებელ სამართლებრივ დაცვას არ ექვემდებარება: „GEORGIA“.

(511)

33 – წითელი, მშრალი ღვინო.

(260) AM 2017 91391 A

(210) AM 91391

(220) 2017 03 24

(731) შპს „დეგა Dega“  
 სოფ. ტიბაანი, 4209, სიღნაღის რაიონი,  
 საქართველო  
 (540)

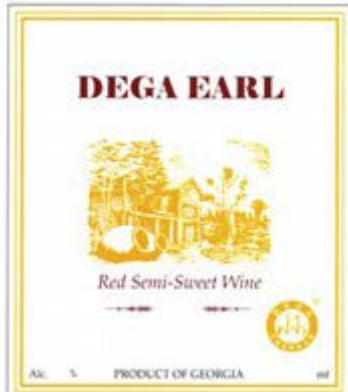

(591) თეთრი, ოქროსფერი, წითელი, შავი  
 (531) 06.07.25, 07.01.09, 25.01.19, 27.05.10,  
 29.01.14

(526) ნიშანი დაცულია მთლიანობაში. დამოუკიდებელ სამართლებრივ დაცვას არ ექვემდებარება: „GEORGIA“.

(511)  
 33 – წითელი, ნახევრადტკბილი ღვინო.

(260) AM 2017 91392 A  
 (210) AM 91392  
 (220) 2017 03 24  
 (731) შპს „დეგა Dega“  
 სოფ. ტიბაანი, 4209, სიღნაღის რაიონი,  
 საქართველო  
 (540)

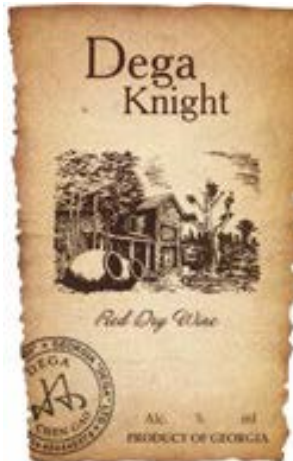

(591) ყავისფერი, კრემისფერი, ღია ყავისფერი  
 (531) 06.07.11, 07.01.09, 19.09.02, 25.01.19,  
 27.05.10, 29.01.12

(526) ნიშანი დაცულია მთლიანობაში. დამოუკიდებელ სამართლებრივ დაცვას არ ექვემდებარება: „GEORGIA“.

(511)  
 33 – წითელი, მშრალი ღვინო.

(260) AM 2017 91393 A  
 (210) AM 91393  
 (220) 2017 03 24  
 (731) შპს „დეგა Dega“  
 სოფ. ტიბაანი, 4209, სიღნაღის რაიონი,  
 საქართველო  
 (540)

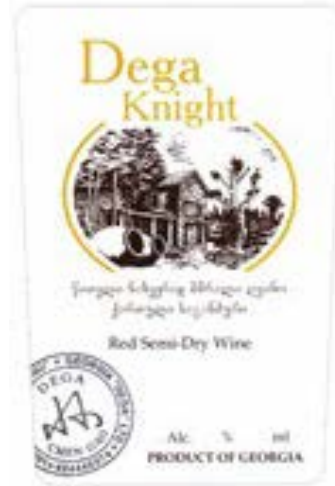

(591) თეთრი, შავი, ოქროსფერი  
 (531) 06.07.25, 07.01.09, 25.01.19, 27.05.10,  
 29.01.13

(526) ნიშანი დაცულია მთლიანობაში. დამოუკიდებელ სამართლებრივ დაცვას არ ექვემდებარება: „GEORGIA“.

(511)  
 33 – წითელი, ნახევრადმშრალი ღვინო.

(260) AM 2017 91415 A  
 (210) AM 91415  
 (220) 2017 03 28  
 (731) პტ. ბუკიტ პერაკ  
 ჯლ. რაია სემარანგ კენდალ კმ. 10,5,  
 სემარანგი 50153 – ინდონეზია,  
 ინდონეზია  
 (740) შალვა გვარამაძე  
 (540)

## BEA

(511)  
 3 – მათეობრივი პრეპარატები და სხვა სარეცხი ნივთიერებები; წმენდის, გაპრიალების, გაუცხიმოვნებისა და აბრაზიული დამუშავების პრეპარატები; საპნები; პარფიუმერია, ეთერზეთები, კოსმეტიკური საშუალებები, თმის ლოსიონები; კბილის ფხვნილები და პასტები. წებოები (ხელოვნური თმის დასამაგრებელი -); სახეხი ქვეები; საღესი პრეპარატები; საპარსი ჩხირები (შემკვრელი); ნუშის ზეთი; ნუშის საპონი; ამბრი (პარფიუმერია); სარეცხისათვის ბზინვარების მიმნიჭებელი პრეპარატები; სახამებელი [აბრეტი]; კროკუსი

[აბრაზიული მასალა]; საპნები; საპნები (ქსოვილის ფერის გამახალისებელი - ); თეთრეულის ლილა; ბადიანის ესენცია; აბაზანის კოსმეტიკური პრეპარატები; საპარსი საპნები; ტუნის საცხი; კოსმეტიკური ბამბის ტამპონები; ბამბის ტამპონიანი კოსმეტიკური ჩხირები; კოსმეტიკური ნიღბები; ბერგამოტის ზეთი; შესათეთრებელი ცარცი; კანის მათეთრებელი კრემები; კრემები (სახის კანის მათეთრებელი - ); გასაფერმკრთალე პრეპარატები (ტყავის - ); მათეთრებელი მარილები; მათეთრებელი სოდა; მათეთრებელი პრეპარატები (სარეცხის საშუალება); ბზინგარების მიმნიჭებელი პრეპარატები (სარეცხისათვის - ); სურნელოვანი ხე პირის ღრუს საველები, სამედიცინო დანიშნულების გარდა; ლაკი (ფრჩხილების - ); მაკიაჟის საშუალებები; თმის ლოსიონები; ლითონკარბიდები [აბრაზივები]; სილიციუმკარბიდი [აბრაზივი]; კედრის ეთერზეთები; გულკანური ნაცარი წმენდისათვის; ფესხაცმლის საცხი; თმის საღებავები; დასახვევი პრეპარატები (თმის - ); წამწამები (ხელოვნური - ); წამწამების კოსმეტიკური საშუალებები; გაკრიალების პრეპარატები; გასაპრიალებელი პრეპარატები; ფესხაცმლის ცვილი; ავეჯისა და იატაკის გასაპრიალებელი საშუალებები; ბრწყინვალეების მიმნიჭებელი პრეპარატები [საპრიალებელი]; ხარაზის ცვილი; თეთრეულის ცვილი; უღვაშის ცვილი; იატაკის ცვილი; გასაპრიალებელი ცვილი; თერძის ცვილი; ლიმონის ეთერზეთები; ოდეკოლონი; საღებრები ტუალეტში ჩამდინარე წყლისათვის; დამცავი შედგენილობები (ტყავის - ) [გასაპრიალებელი საშუალებები]; კორუნდი [აბრაზივი]; კოსმეტიკური საშუალებები ცხროვლებისათვის; კოსმეტიკური ნაკრები; კოსმეტიკური საშუალებები; ბამბა, კოსმეტიკური გამწმენდი ცარცი ლაქების ამოსაყვანი საშუალებები; კოსმეტიკური ფანქრები; გასაპრიალებელი პასტები; კოსმეტიკური კრემები; გამწმენდი სოდა; პასტები (სამართებლის საღესი ღვედების - ); საცხები (ტყავის - ); სარეცხი საშუალებები [დეტერგენტები], სამრეწველო და სამედიცინო დანიშნულების გარდა; გამწმენდი ხსნარები; განცხიმვის საშუალებები, სამრეწველო დანიშნულების გარდა; მაკიაჟის მოსაცილებელი პრეპარატები; კბილის პასტები, ფხვნილები მინადულის, ხაშურის მოსაცილებელი პრეპარატები, საყოფაცხოვრებო დანიშნულების აღმასის მტვერი (აბრაზივი); ანტისტატიკები საყოფაცხოვრებო მიზნებისათვის; ზუმფარის ქაღალდი; ლაკის მოსაცილებელი პრეპარატები; ზუმფარის ტილო; საღებავის მოსაცილებელი პრეპარატები; ლაკის მოსაცილებელი პრეპარატები; კალიუმის ჰიდროქლორიდი (ქაველის

წყალი); ლავანდის წყალი; სურნელოვანი წყალი; ტუალეტის წყალი; საპნის ხის ქერქი რეცხვისათვის; ზუმფარა; საკმეველი დეპილაციის [თმის მოსაცილებელი]; საშუალებები დეპილაციის [თმის მოსაცილებელი]; საშუალებები ცვილი-დეპილაციური (თმის მოსაშორებელი); სარეცხის ჩასაღობი პრეპარატები; ეთერის ესენციები; ეთერზეთები ექსტრაქტები (ყვავილების - ) [პარფიუმერია]; მაკიაჟის გამწმენდი პრეპარატები; ყვავილის სუნამოს ფუძეები; საღებავი-ფუძეული საშუალებები (პარფიუმერია); საკონდიტრო არომატული ნივთიერებები (ეთერზეთები); გაულტერის ზეთი; ვაზელინი, კოსმეტიკური გერანიოლი ცხიმები კოსმეტიკური მიზნებისათვის; წყალბადის ზეჟანგი კოსმეტიკური მიზნებისათვის; ჰელიოტროპინი კოსმეტიკური ზეთები; ჟანძინის ზეთი; ლავანდის ზეთი; გამწმენდი ზეთები; ზეთები სუნამოსა და არომატული საშუალებებისათვის; ვარდის ზეთი; ტუალეტის ზეთები იონონი [პარფიუმერია]; კოსმეტიკური ლოსიონები; რძე (ტუალეტის - ); მათეთრებელი პრეპარატები [სარეცხი საშუალება]; ჰიგიენური საშუალებები [პარფიუმერია, კოსმეტიკა, ტუალეტის საკუთნო]; საქარე მინების გასაწმენდი სითხეები; პეწის მიმცემი პრეპარატები [გასახამებელი]; პიტნის ესენცია [ეთერზეთები]; პიტნა პარფიუმერიისათვის; წარბების კოსმეტიკური საშუალებები; მუშკი გამანეიტრალე საშუალებები (თმის პერმანენტული დახვევისას გამოსაყენებელი - ); შამპუნები; სუნამოები; ფრჩხილები (ხელოვნური - ); ფრჩხილების მოსაველები პრეპარატები; შპალერის გასაწმენდი პრეპარატები; გასაპრიალებელი ქაღალდი; მინის ზუმფარა; პარფიუმერია კანის მოსაველები კოსმეტიკური საშუალებები; საპნები (ფხვის გაოფლიანების საწინააღმდეგო - ); გასაპრიალებელი ძელაკები; პემზა; კოსმეტიკური საცხები; კოსმეტიკური პუდრი; საპარსი პრეპარატები დეზოდორანტები (საპონი - ); თეთრეულისათვის სურნელის მიმნიჭებელი არომატული ნივთიერებები [საშე]; საფრული ნაჭერი; საპონი ნაჭერი; საპონი ნატრიუმის; თუთქი ფანქრები (წარბების - ); ტალკი [ტუალეტის საშუალება]; კოსმეტიკური საღებავები; სკიპიდარი განცხიმვისათვის; სკიპიდრის ზეთი განცხიმვისათვის; ტერპენები [ეთერზეთები]; აბრაზიული ტილო; აბრაზიული ქაღალდი; მინის აბრაზივიანი ზუმფარის ტილო; გაოფლიანების საწინააღმდეგო ტუალეტის საშუალებები; გაოფლიანების საწინააღმდეგო საპონი; დიატომური მიწა [საპრიალებელი]; აბრაზივები; აბრაზიული ქაღალდი; ნიშადურის სპირტი [სარეცხი საშუალება, დეტერგენტი]; ალუმიინის შაბი (შემკვრელი ნივთიერება); ნუშის

კოსმეტიკური რძე; ჟანგის მოსაცილებელი პრეპარატები; მზის სხივებისაგან დამცავი საშუალებები; არომატული ნივთიერებები (ეთერზეთები); სასმელების დასამზადებელი არომატული ნივთიერებები [ეთერზეთები]; სარეცხი საშუალება; გამახალისებელი ქიმიური პრეპარატები (ფერების); აბაზანის მარილი, სამედიცინო დანიშნულების გარდა; წვერულვაშის საღებავები; გასახლოში კოსმეტიკური პრეპარატები; ხელოვნური წამწამების მისამაგრებელი წებო; საღებავის მოსაცილებელი პრეპარატები; ადამიანებისთვის ან ცხოველებისთვის განკუთვნილი დეოდორანტები; დეკორატიული გადასაცვანი ნახატები კოსმეტიკური მიზნებისათვის; შექმნილი ნივთიერებები კოსმეტიკური მიზნებისათვის; გაუფერულების საშუალებები კოსმეტიკური მიზნებისათვის; დამარბილებლები რეცხვისათვის (ქსოვილის -); კბილის პროთეზის გამწმენდი პრეპარატები; ჩასადენი მილების გამწმენდი პრეპარატები; შამპუნები (შინაური ცხოველების -); კოსმეტიკური ლოსიონით გაუფენილი ხელსახოცები; გასაპრიალებელი პრეპარატები (კბილის პროთეზის -); მწვებავი ნივთიერებები კოსმეტიკური მიზნებისათვის; პარსვის შემდეგ გამოსაყენებელი ლოსიონები; თმის ლაკი ტუში [წამწამებისა და წარბების საღებავი]; ყვავილებისა და ბაღახის არომატული ნარევი სუნთქვის გამახალისებელი აეროზოლები; მშრალი წმენდის პრეპარატები; იატაკის ცვილის მოსაცილებელი პრეპარატები [გამწმენდი საშუალებები]; გასრიალების თავიდან ასაცილებელი იატაკის ცვილი; გასრიალების თავიდან ასაცილებელი იატაკის სითხეები; შეკუმშული ჰაერის ბალონები (დალაგებისა და დასუფთავებისას გამოსაყენებელი -); გელები (კბილების გასათეთრებელი -); სარეცხი საშუალებებით გაუფენილი ნაჭრები დალაგებისათვის; ფოთლებისათვის ბრწყინვალეობის მიმნიჭებელი პრეპარატები; საკმევლის ჩხირები; საშრობები ჭურჭლის სარეცხი მანქანებისათვის; ჰაერის არომატიზირებელი პრეპარატები; სუნთქვის გამახალისებელი ლენტი; დეოდორანტები შინაური ცხოველებისათვის; გამოსარეცხი საშუალებები სანიტარული მოხმარებისათვის და დეზოდორანტები პირადი მოხმარებისათვის; ალოე ვერას პრეპარატები კოსმეტიკური დანიშნულებისათვის; არასამედიცინო დანიშნულების მასაჟის გელი; ტუჩის მზინავი საცხი, ბალზამები გარდა მედიცინური დანიშნულებისათვის; ფხვიერი შამპუნები; ფრჩხილების მხატვრული სტიკერები; მზის სხივებისაგან დამცავი საშუალებები; ციტრუსის ეთერზეთები; ინა (თმის საღებავი); ფეხსაცმლის საცხი; ტუჩის საცხის ჩასადები; არასამედიცინო აბაზანის

საშუალებები; თმის კონდენციონერი; თმის გასასწორებელი საშუალებები; მაკიაჟის მოსაშორებელით გაუფენილი ხელსახოცები; კოსმეტიკაში გამოსაყენებელი კოლაგენის პრეპარატები; კბილის გამათეთრებელი ლენტები; არომატული ნივთიერებები (ეთერზეთები); საპნები; თმის ლოსიონები; იატაკის ცვილი; სარეცხი საშუალებები (დეტერგენტები) სამრეწველო და სამედიცინო დანიშნულების გარდა; განცხიმვის საშუალებები, სამრეწველო დანიშნულების გარდა; კბილის პასტები, ფხვილები მინადულის, ხაშურის მოსაცილებელი პრეპარატები, საყოფაცხოვრებო დანიშნულების ჰიგიენური საშუალებები; შამპუნები, სკიპიდარი განცხიმვისათვის; მინის ტილო (აბრაზიული ტილო); შამპუნები შინაური ცხოველებისთვის (არასამედიცინო საწმენდი პრეპარატები); მასაჟის გელები, სამედიცინო გამოყენების გარდა; ბალზამები გარდა სამედიცინო დანიშნულებისა; მშრალი შამპუნები, ფიტოკოსმეტიკური პრეპარატები, გამწმენდები პირადი ინტიმური ჰიგიენისთვის, არასამედიცინო მცენარეული ექსტრაქტები კოსმეტიკური დანიშნულების; ფრჩხილების ლაკის მოსაშორებელი; იატაკის ცვილი; შამპუნები ცხოველებისთვის (არასამედიცინო საწმენდი პრეპარატები) თვალის გამოსარეცხი, არასამედიცინო გამოყენების ვაგინალური ხსნარები პირადი სანიტარიისთვის ან დეოდორანტად.

(260) AM 2017 91543 A

(210) AM 91543

(220) 2017 04 03

(731) შპს „კანტი“

სამგორის ჩიხი 4, (ნაკვ. 8/89), 0120,

თბილისი, საქართველო

(740) ნოდარ მელაშვილი

(540)

**Alivie**  
**ალივიე**  
**Алиویه**

(591) შავ-თეთრი

(511)

29 – ხორცი, თევზი, ფრინველი და ნანადირევი; ხორცის ექსტრაქტები; დაკონსერვებული, გამხმარი და თბურად დამუშავებული ბოსტნეული და ხილი; ყელე, მურაბა, კომპოტი; კვერცხი, რძე და რძის ნაწარმი; ზეთები და საკვები ცხიმები; საკვები ცილა კულინარიისთვის; წყალმცენარეების ექსტრაქტები საკვებისათვის; ყელატინი; საკვები ცხიმები; ქაფ-

შია, ქამსა; კარაქი (არაქისის); ნაღების კარაქი; კაკაოს კარაქი საკვებისთვის; კარაქი (ქოქოსის); ნაღების კრემი; კვერცხის ცილა; სისხლზე დამზადებული ძეხვი; ბულიონები; ბულიონის მოსამზადებელი შედგენილობები; ხიზილადა; ხილის ჩირი; ძეხვეული; კარტოფილის ჩიპსები; კომბოსტოს მწნილი; ქოქოსის კაკალი, გამომშრალი; რაფსის ზეთი; ბულიონის კონცენტრატები; მურაბები; გაყინული ხილი; წვნიანები; ქიშმიში კორნიშონი, ნეკა კიტრი; ბოსტნეული, დაკონსერვებული; ბოსტნეული, თბურად დამუშავებული; ბოსტნეულის ჩირი; საკვები ზეთები; ნაღები (რძის ნაწარმი); ყველი; სარკალით დაფარული ხილი; გუფთა; კიბო, არაცოცხალი; ფინიკი; რძე; კიბორჩხალა, არაცოცხალი; თევზის ფილე; მაჭიკი (კვეთი); ხილი, თბურად დამუშავებული; ხილის ჟელე; რბილობი (ხილის); ხორცი; თევზი, არაცოცხალი; ჟელე, საკვები; ხორცის ჟელე; ნანადირევი; ჯანჯაფილის მურაბა; სოიას მარცვლები საკვებისათვის, დაკონსერვებული; ცხიმის შემცველი ნივთიერებები საკვები ცხიმის დასამზადებლად; ცხიმების ნარევი ბუტერბროდებისათვის ქაშაყი, არაცოცხალი; ომარები, არაცოცხალი; სიმინდის ზეთი; პალმის თესლის ზეთი; ქუნჯუთის ზეთი; ხამანწები, არაცოცხალი; თევზის წებო, საკვები; ღორი; კვერცხის გული; იოგურტი; ბოსტნეულის წვნიანები; ბოსტნეულის წვენი კულინარიისათვის; ხორცის ექსტრაქტები; კეფირი (რძის ნაწარმი); კუმისი (რძის სასმელი) რძიანი სასმელები რძის ჭარბი შემცველობით; შრატი, დო; რძის ნაწარმი; ლანგუსტები, არაცოცხალი; ბეკონი; ოსპი, დაკონსერვებული; მარგარინი; კონფიტიური, ჯემები; საკვები ძეღის ტვინი; მოლუსკები, არაცოცხალი; მიძები, არაცოცხალი; პალმის ზეთი; კაკალი, დამუშავებული; კვერცხი; კვერცხის ფხვნილი; ღვიძლის პაშტეტი; ხახვი, დაკონსერვებული; ზეთისხილი, დაკონსერვებული; ზეთის თუნის ზეთი; ძეღის ცხიმი, საკვები; პექტინები კულინარიისთვის; პიკული; მუსხდო, დაკონსერვებული; სოსისი; დამარილებული ხორცი; წვნიანის მოსამზადებელი შედგენილობები; პომიდვრის პასტა; ბოსტნეულის საღათები; ღორის ქონი; საღათები (ხილის); სარდინები, არაცოცხალი; ორაგული, არაცოცხალი; მუცლის ქონი, საკვები; თინუსი, არაცოცხალი; პომიდვრის წვენი კულინარიისათვის; მზესუმზირას ზეთი; შიგნეული; ტრიფუფელი (თირკმელა სოკო), დაკონსერვებული; შინაური ფრინველი, არაცოცხალი; ცედრა (ხილის); ალგინატები კულინარიული მიზნებისათვის; ნუში, დანაყილი; არაქისი, დამუშავებული; სოკო, დაკონსერვებული; ქოქოსის ცხიმი; ქოქოსის ზეთი; პარკოსნები, დაკონსერვებული; ღვიძლი; თევზით დამზადებული საკვები პრო-

დუქტები; ჩიპსები (ხილის); მოლუსკები, არაცოცხალი; დასპირტული ხილი; ყვავილის მტვერი, საკვები; კრევეტები, არაცოცხალი; თევზი, დაკონსერვებული; ხორცი, დაკონსერვებული; კრევეტები, არაცოცხალი; კვერცხი (ლოკოინას), საკვები; ტოფუ (სოიას ხაჭო); ნაღები (ათქვეფილი); ღორის ხორცი; ფრინველის ბუდეები (საკვები); თევზის კონსერვები; თევზის საკვები ადამიანის მოხმარებისთვის; ხილის კონსერვები; ხორცის კონსერვები; კარტოფილის მაჭკატები; დამარილებული თევზი; ტრეპანგები, არაცოცხალი; აბრეშუმის ჭიის ჭუპრები, საკვები; ბოსტნეულის კონსერვები; სოსისი საფანელში; კარტოფილის ფანტელები; ვაშლის პიურე; შტომის პიურე; ტაჰინი (ქუნჯუთის თესლის ცომისებრი მასა); ჰიუმუსი (თურქული მუსხდოს ცომი); შებრაწული წყალმცენარეები; საუზმეული (ხილზე დამზადებული); თვითნამჟავი მაწონი; კიში (ფერმენტირებული ბოსტნეულის საკვები); სოიას რძე (რძის შემცველი); რძის კოკტეილები; აჯიკა (დაკონსერვებული წიწკა); მზესუმზირის მარცვალი, დამუშავებული; თევზის მუსი; უალკოჰოლო ვენოგი (ათქვეფილი კვერცხი); ბოსტნეულის მუსი; თევზის ქვირითი, დამუშავებული; თესლი (მარცვალი) დამუშავებული; ადამიანის მიერ მოხმარებისთვის დამზადებული ალოე ვერა; დასპირტული ნიორი; ცილის რძე; პროტეინის რძე; სელის ზეთი კულინარიისთვის; ნაკლებცხიმიანი კარტოფილის ჩიფსები; ლეციტინი კულინარიული მიზნებისათვის; რძის ფერმენტები კულინარიისთვის; კომპოტები; შესქელებული რძე; არაჟანი; რიაჟენკა (ფერმენტირებული რძე); პროსტოკვაშა (დამჟავებული რძე); პომიდვრის პასტა; ბოსტნეულის ჟელატინის პასტა; ბადრიჯნის პასტა; არაქისის რძე კულინარიისთვის; ნუშის რძე კულინარიისთვის; ბრინჯის რძე (რძის შემცველი); არტიშოკი, დაკონსერვებული; დამუშავებული ხილის განლაგება; რძის ფხვნილი; იაკიტორი; ბულგოგი (კორეული საქონლის ხორცის საკვები); დაშაქრული კაკალი; არომატიზირებული თხილეული; ფუნდუკები (ტყის თხილი), დამუშავებული; ცირცელი, დაკონსერვებული; ქაფშია, ქამსა (არაცოცხალი); საკვები ზეთები; სიმინდის საკვები ზეთი; ქუნჯუთის საკვები ზეთი; ქოქოსის საკვები ზეთი; აბრეშუმის ჭიის ჭუპრები, საკვები; სოიას რძე; თესლი (მარცვალი) დამუშავებული; კარტოფილის ჩიპსები ცხიმის დაბალი შემცველობით; ნუშის რძე კულინარიისთვის; ბრინჯის რძე; გუაკამოლე (ავოკადოს პიურე); ხახვის რგოლები; ფალაფელი; ღიმნის წვენი კულინარიული მიზნებისთვის; გაყინული-გამხმარი ხორცი; ლიოფილიზებული (გამომშრალი) ხორცი; შერიის რძე; ნაღები (ბოსტნეულზე დამზადებული); გაყინული-გამხმარი ბოს-

ტნეული; ლიოფილიზებული (გამომშრალი) ბოსტნეული; ზეთუნის ზეთი (დანამატების გარეშე); გალბი (შემწვარი ხორცი); ესკამოლე (ჭიანჭველითა და მატლით მომზადებული საკვები); საკვები მწერები (არაცოცხალი); სიმინდი, დამუშავებული; თხილზე დამზადებული სპრედი; კარტოფილით დამზადებული გუნდები; ჰოთ დოგის სოსისი; კორნ დოგი; სოიოს საკვები ზეთები; რძის შემცველები; ნუშის რძე; არაქისის რძე; ქოქოსის რძე; ქოქოსის რძე კულინარიული მიზნებისთვის; ქოქოსის რძეზე დამზადებული სასმელები; ბრინჯის რძე კულინარიული მიზნებისთვის; ნუშის რძეზე დამზადებული სასმელები; არაქისის რძეზე დამზადებული სასმელები; ძეხვის გარსაცემი, ბუნებრივი ან ხელოვნური; ნუშის რძე (სასმელი); არაქისის რძე (სასმელი); სოსისის გარსი, ბუნებრივი და ხელოვნური.

30 – ყავა, ჩაი, კაკაო და ყავის შემცველები, ბრინჯი, ტაპიოკა (მანიოკა) და საგო; ფქვილი და მარცვლოვანი პროდუქტი, პურ-ფუნთუშეული, საკონდიტრო ნაწარმი, ნაყინი; შაქარი, თაფლი, ბადაგის ვაჟინი; საფუარი, საცხობი ფხვნილები; მარილი, მდოგვი; ძმარი, საკაზმები; სანელებლები; საკვები ყინული; ზღვის წყალმცენარე (საკაზმი); მაკარონის ნაწარმი; ნუშის ცომი; ანისულის თესლი; ბადიანი; საკონდიტრო ნაწარმი (საშობაო ნაძვისხის მოსართავი); ნაყენები, არასამკურნალო; ყავის არომატიზებული ნივთიერებები; არომატიზატორები საკვებისათვის; საკაზმები; ხმიალი; მარილი (საკვების დასაკონსერვებელი); ორცხობილა; ბისკვიტები; გალეტები; ალაოს ნამცხვარი; კანფეტები (პიტნის); კანფეტები; ვაფლი; ბრიოშები (ერბოზელილი ფუნთუშები); კაკაო; ყავა; ნედლი ყავა; ბოსტნეულისაგან მიღებული ყავის შემცველები; ნამცხვრები; დარიჩინი (სანელებელი); კაპარის სანელებელი; კარამელი (კანფეტი); კერი (ცხარე საკაზმი); მარცვლეულის ნაწარმი; საღეჭი რეზინი; ვარდკაჭაჭა (ყავის შემცველი); ჩაი; შოკოლადი; მარციპანი; იხაკი (სანელებელი); საკაზმები; ტკბილეული; სიმინდის ფანტელები; ბატიბუტი; ათქვეფილი ნაღების სტაბილიზატორები; ნაყინი; ბლინები; ესენციები (საკვები), ეთერის ესენციისა და ეთერზეთების გარდა; მარილი (სუფრის); საკვების შემსქელებლები; ქურქუმა; ბუნებრივი დამატკბობლები; სანელებლები; თაფლაკვრები; ბაჰარი; ფქვილი; მუხუდოს ფქვილი; სიმინდის ფქვილი; მდოგვის ფქვილი; ქერის ფქვილი; სოიას ფქვილი; ხორბლის ფქვილი; საკვები სახამებელი; ფერმენტები ცომისათვის; პომადი (საკონდიტრო ნაწარმი); პტიფური (პატარა ნამცხვარი); შაქარი; ნამცხვრის არომატიზატორები, ეთერზეთების გარდა; ნამცხვრის პუდრი; ნამცხვრის ცომი; ნამცხვრის თხელი ცომი; ჯანჯა-

ფილი, კოჭა (სანელებელი); ნაყინის შემკვრელი ნივთიერებები; ყინული, ბუნებრივი ან ხელოვნური; ყინული გასაცივებლად; გლუკოზა კულინარიისთვის; კვების პროდუქტის სახით დამზადებული წებოვარა; საკვები ბურღულეული; ძმარი; კეტჩუპი (საწებელი); კაკაოს რძიანი სასმელები; ყავის რძიანი სასმელები; შოკოლადის რძიანი სასმელები; ცომის ხაში, საფუარი; საფუარი; ძეხვეულის შემკვრელი ნივთიერებები; ნუშის ნამცხვარი; მაკარონის ნაწარმი; სიმინდის ღერღილი; სიმინდი, მოხალეული; პური; მალტოზა; მელასა (შავი ბადაგი); ბადაგი; პიტნა საკონდიტრო ნაწარმისათვის; თაფლი; დაცეხვილი ქერი; მდოგვი; ჯავზი; ატრია; წვრილი ვერმიშელი; ღვეზლები; დაღერღილი ქერი; სენდვიჩები; პასტილა (კანფეტი); საკონდიტრო ნაწარმი; მშრალი ნამცხვარი; ფუნთუშები; წიწაკა (საკაზმი); პიცა; წიწაკა; კარტოფილის ფქვილი; პუდინგები; პრალინე; რავიოლი; ძირტკბილას კანფეტები; ბრინჯი; ზაფრანა (საკაზმები); საგო; საწებლები (საკაზმები); ნიახურის მარილი; მანანის ბურღული; ხილის ნაყინი; სპაგეტი; ტაპიოკა; ტაპიოკას ფქვილი; ხილ-კენკრის ტორტები; ვანილი კულინარიისთვის; ვანილინი (ვანილის შემცველი); ვერმიშელი; ღვეზელი (ხორციანი); ხორციანი პური (ღვეზელი); ხორცის საოჯახო პირობებში დასარბილებელი შედგენილობები; საკვები ყინული; ნაყინის გასაკეთებელი ფხვნილი; ნუშის საკონდიტრო ნაწარმი; არაქისის საკონდიტრო ნაწარმი; საკვების არომატიზატორები, ეთერზეთების გარდა; სასმელის არომატიზატორები, ეთერზეთების გარდა; დაღერღილი შვრია; დაცეხვილი შვრია; შვრიაზე დამზადებული საკვები; ფანტელები (შვრიის) შვრიის ფქვილი; ძირტკბილას ჩხირები (კანფეტი); ღვინის ძმარი; სასმელები (ყავის); კაკაოს სასმელები; სასმელები (შოკოლადის); ყავის შემცველები; შაქარიყინული; ფანტელები (მარცვლეულის ნაწარმი); ჩაუ-ჩაუ (საკაზმი); კუსკუსი (მანანის ბურღული); ალაოს ექსტრაქტი; საკვები ალაო; პროპოლისი; დინდგელა, სკის წებო; სოუს-სანელებლები (საკაზმები); ფუტკრის რძე; ზღვის წყალი კულინარიისათვის; სუში; პომიდვრის საწებელი; მაიონეზი; კრეკერები; მოხარშული კრემი რძითა და კვერცხით; მარმელადი (საკონდიტრო ნაწარმი); მიუსლი; ბრინჯის კვერები; სოიას საწებელი; გაყინული იოგურტი (გაყინული საკონდიტრო ნაწარმი); ჩატნი (მოტკბო-მომჟავო საწებელი ხორცისათვის); საგაზაფხულო რულეტი (ბლინში გახვეული ცოცხალი ბოსტნეული); ტაქოსი (სიმინდის უმარილო კვერი ხორცისა და ბოსტნეულის შიგთავსით); ტორტილია (სიმინდის კვერი); ყინულიანი ჩაი; სასმელები (ჩაის); საკაზმები (სალათის); სა-



ფანელი; ტაბულე (ბოსტნეულის კერძი ხორბლის ბურღულით); ჰალვა; კიში (ღვეხელი-მობრაწულა წვრილად დაჭრილი ღორის ქონის შიგთავსით); წვენი (ხორცის) (საწებელი); მისო (საკაზმი); სოიას ცომი (საკაზმი); მარცვლეულის საუზმეული; ბრინჯის საუზმეული; ღომი; სიმინდის ბურღული; საცხობი ფხვნილები; ნატრიუმის ბიკარბონატი (საცხობი სოდა); მწვანილი, დაკონსერვებული (საკაზმები); არტიოთ დამზადებული კერძები; ნამცხვრის მოსაყინი (შაქრის ჭიქურა); შოკოლადის მუსი; ტკბილეულის მუსი (საკონდიტრო ნაწარმი); ხილის, საწებლები, სოუსები; მარინადები; ჩიზბურგერი (სენდვიჩი); პესტო (საწებელი); ღორის გლაზური; საკვები სელის თესლი; საკვები სელის მარცვალი; ხორბლის ჩანასახი ადამიანის მიერ მოხმარებისათვის; მაღალი კონცენტრაციით ცილის შემცველი მარცვლეული; ტარტარის კრემი კულინარიისთვის; წებოგარის დანამატები კულინარიული მიზნებისათვის; მაკარონის ნაწარმის სოუსი; მარცვლეულის ფილა (ბრიკეტი); პალმის შაქარი; ცომი; ყვავილები და ფოთლები, ჩაის შემცვლელი; ტკბილი ერბოზელი ცომი საკონდიტრო ნაწარმისთვის; ვარენიკი (ცომის გუფთები შიგთავსით); პელმენი (ცომის გუფთები ხორცის შიგთავსით); ნამცხვრების მოსართავი შოკოლადი; ნამცხვრების მოსართავი კანფეტები; თხილეული შოკოლადის მინანქრით; ბრინჯის პუდინგი; თხილეულის ფქვილი; წვრილად დაკეპილი ნიორი (საკმაზი); ბაოზი (ფუნთუშები შიგთავსით); ბრინჯის ფაფა კულინარიისთვის; ჯაიოზი (ცომის გუფთები შიგთავსით); რამენი (ატორის იაპონური კერძი); ოკონომიაკი (იაპონური სანელებლიანი ბლინები); თხელი ცომის ნარევი ოკონომიაკისთვის (იაპონური სანელებლიანი ბლინები); ბურიტოები; გიმბაპი (კორეული ბრინჯის კერძი); საკვები ქადალდი; საკვები ბრინჯის ქადალდი; ხორცის საოჯახო პირობებში დასარბილებელი შედგენილობები; სელის თესლი კულინარიული მიზნებისთვის (სუნელი); შოკოლადის სპრედი; შოკოლადის სპრედი თხილის შემცველობით; ცომის გუნდები; აგავის ვაუინი (შაქრის შემცველი); მინანქარი (გლაზური); გაყინული-გამხმარი საკვები ბრინჯის ჭარბი შემცველობით; ლიოფილიზებული (გამომშრალი) საკვები ბრინჯის ჭარბი შემცველობით; გაყინული-გამხმარი საკვები მაკარონის ჭარბი შემცველობით; ლიოფილიზებული (გამომშრალი) საკვები მაკარონის ჭარბი შემცველობით; გვირილის ნაყენი; კარამელი (შედგენილი რძე); ბიბიმბაპი (ბრინჯის, ბოსტნეულის და ხორცის ნარევი); ონიგირი (ბრინჯის გუნდები); გრანულირებული ბრინჯი (სწრაფი მოხმარებისთვის); ყინულის კუბები; დამუშავებული

თესლი (სუნელები); სეზამის თესლი (სუნელი); დაკეპილი ბოსტნეულის მწნილი ცხარე სანელებლებით.

31 – მარცვლეული და სოფლის მეურნეობის, ბაღნა-ბაღისა და ტყის პროდუქტები, რომელიც არ მიეკუთვნება სხვა კლასებს; ცოცხალი ცხოველები; ახალი ხილი და ბოსტნეული; თესლეული, ცოცხალი მცენარეები და ყვავილები; ცხოველთა საკვები; ალაო; ციტრუსის ხილი, ცოცხალი; ზღვის წყალმცენარეები, ადამიანთა და ცხოველთა საკვები; საკვები წყალმცენარეები ადამიანებისა და ცხოველებისათვის; კაკალი; გარეული ცხოველები; ცოცხალი ცხოველები; საკვები (ცხოველების); ხეები; საშობაო (საახალწლო) ნაძვისხე; ტანი (ხის); ბუჩქნარი; შვრია; კენკროვნები, ცოცხალი; მარილი საქონლისათვის; ჭარხალი, ცოცხალი; ქატო; დაუმუშავებელი მერქანი; ხის მასის დასამზადებელი ბურბუშელები; მერქანი (ქერქაუცვლები); კაკაოს მარცვლები, ნედლი; შაქრის ლერწამი; აკაციის მარცვლეული, უმი; პურეულის თესლი, დაუმუშავებელი; სოკო, ცოცხალი; მიცელიუმი გამრავლებისათვის; კოპტონი; წაბლი; კირი (ფურაჟის); ვარდკაჭაჭას ძირხვენი; ვარდკაჭაჭა, ცოცხალი; გალექები (ძაღვების საკვები); ლიმონი, ცოცხალი; ნაჭუჭი (ქოქოსის კაკლის); ქოქოსის კაკალი; ფრინველების საკვები; კოპტონი საქონლისათვის (რაფსის); კიტრი, ცოცხალი; გირჩები (სეის); ქატოს რბილი მასა ცხოველების გამოსაკვებად; კობრა (ქოქოსის კაკლის გული); მოლუსკები, ცოცხალი; ბოსტნეული, ცოცხალი; გოგრა, ცოცხალი; გვირგვინები (ცოცხალი ყვავილების); კვერცხები წიწილების გამოსაჩეკად, დაკეპილი; თივის მულჩი; ნარჩენები ცხოველების გამოსაკვებად (სპირტის გამოხდის); დურღო, თხლე; სანაშენე საქონლის; გასასუქებელი პრეპარატები (ცხოველების); ბრინჯის ფქვილი ცხოველების გამოსაკვებად; მწვანე ღობიო; ყვავილები, ცოცხალი; გამხმარი დეკორატიული ყვავილები; ყვავილის მტვერი (ნედლეული); თივა; ცხოველების მოსაღონიერებელი საკვები; ფურაჟი; ხორბალი; ხილი, ცოცხალი; კორდი, ბუნებრივი; კორდი, ბუნებრივი; ღვის კენკრა; თესლის ჩანასახი ბოტანიკური მიზნებისთვის; მარცვლოვნები (პურეული); მარცვლოვნები ცხოველთა გამოსაკვებად; თესლეული, დასარგავი; თესლეული; ბურღულეული შინაური ფრინველების გამოსაკვებად; მწვანილი, ცოცხალი; მცენარეები; ჩითილები; სვია; ხეკოლას კაკალი; სალათი, ცოცხალი; ოსპი, ნედლი; საფუარი, ცხოველთა საკვები; კორპის მუხის ქერქი; სელის ფქვილი (ფურაჟი); საგების მასალა ცხოველთათვის; საგები საქონლისათვის (ტორფის); სიმინდი; სიმინდის კოპტონი საქონლის გამო-

საკვებად; ალალ დუდილისა და გამოსხის-  
თვის; ხილის ჩენჩო; თხილი, ნელლი; ფქვილი  
ცხოველების გამოსაკვებად; თევზის ქვირითი;  
გრენა (აბრეშუმის ჭიის თესლი); ბოლქვები  
(ყვავილის); ხახვი, ცოცხალი; ზეთისხილი;  
ფორთოხალი, ცოცხალი; ქერი; ჭინჭარი; მე-  
ლანთევზას ძვლები („ზღვის ხვირთქლი“) ფრინველებისათვის; საგები ჩალა საქონლი-  
სათვის; ჩალა (ფურაჟი); პალმის ხის ფოთლე-  
ბი; პალმის ხეები; ქატოს სალაფავი საქონლის  
გასასუქებლად; თევზი, ცოცხალი; ვაზი; გირ-  
ჩები (ფიჭვის); წიწაკა; გამხმარი დეკორა-  
ტიული მცენარეები; პრასი, ცოცხალი; ბარდა,  
ოქროცერცვა, ნელლი; კარტოფილი; კვერცხ-  
დების ასამალღებელი პრეპარატები (შინაური  
ფრინველის); ბაგაში საქონლის გასასუქებე-  
ლი საკვები; საკვები ძირხვენები; ყურძენი; რე-  
ვანდი, ცოცხალი; ვარდის ბუჩქები; ჭვავი; აბ-  
რეშუმის ჭია; საკვები სეზამი (ქუნჯუტი), დაუ-  
მუშავებელი; ტრიუფელი (თირკმელა სოკო),  
ცოცხალი; ღვინის გამოსხის ნარჩენები; ში-  
ნაური ფრინველი, ცოცხალი; ალგარობილა,  
ცხოველთა საკვები; ნუში; არაქისი, ცოცხა-  
ლი; არაქისის ფქვილი ცხოველთათვის; კოპ-  
ტონი ცხოველებისათვის (არაქისის); პურეუ-  
ლი მარცვლოვნების დამუშავების თანაპრო-  
დუქტი, ცხოველთა საკვები; თანაპროდუქტი  
ცხოველებისათვის (პურეული მარცვლოვნე-  
ბის დამუშავების); შაქრის ღერწმის ნაწნები  
(ნელლი მასალა); სათევზაო სატყუარა, ცოც-  
ხალი; კიბორჩხალა, ცოცხალი; კიბო, ცოცხა-  
ლი; ომარები, ცოცხალი; მიდიები, ცოცხალი;  
ხამანწკები, ცოცხალი; ოთახის ცხოველების  
საკვები; ნელლი ქერქი; ლანგუსტები, ცოცხა-  
ლი; საცონნელი, ცხოველთათვის; სასმელები  
შინაური ცხოველებისათვის; თევზის ძვლის  
ფქვილი, ცხოველთა საკვები; ბრინჯი, დაუმუ-  
შავებელი; ტრეპანგები, ცოცხალი; ქვიშანა-  
რევი ქაღალდის საგები (შინაური ცხოველე-  
ბის); ოთახის ცხოველების ტუალეტის არო-  
მატული ქვიშა; ალოე ვერა, მცენარეები; ისპა-  
ნახი, ახალი; სელის თესლი, ცხოველთა საკ-  
ვები; სელის ფქვილი, ცხოველთა საკვები;  
სორბლის ჩანასახი, ცხოველთა საკვები; არ-  
ტიშოკი, ცოცხალი; ქაშაყი, ცოცხალი; ორა-  
გული, ცოცხალი; სარდინი, ცოცხალი; თინუ-  
სი, ცოცხალი; ნიორი, ცოცხალი; ყაბაყი, ცოც-  
ხალი; საკვები სელის თესლი, დაუმუშავე-  
ბელი; ცოცხალი ხილის მოწვობის ღონისძიე-  
ბები; დაუმუშავებელი ზღვის წყალმცენარეე-  
ბი, ადამიანთა და ცხოველთა საკვები; დაუმუ-  
შავებელი საკვები წყალმცენარეები ადამიანე-  
ბისა და ცხოველებისათვის; საჩეკი კვერცხები  
(განაყოფიერებული); საკვები ძირხვენები  
ცხოველებისთვის; ქვიშანარევი ქაღალდის  
საკვები (შინაური ცხოველების); ოთახის ცხო-  
ველების ტუალეტის არომატული ქვიშა; ქაფ-

შია, ქამსა (ცოცხალი); საკვები მწერები (ცოც-  
ხალი); დაუმუშავებელი სიმინდი (გარჩეული  
ან გაურჩეველი);

- (260) AM 2017 91545 A
- (210) AM 91545
- (220) 2017 04 03
- (731) აზიზ პოორ ტრეიდიგ კო (ელ.ელ.სი)  
პ. ო. ბოქს: 3392, დუბაი, არაბთა  
გაერთიანებული საამიროები
- (740) მერაბ კვიმსაძე



**OPERA**

- (591) შავ-თეთრი
- (531) 26.01.18, 26.04.12, 26.13.25
- (511)

34 – თამბაქო; მწვევლთა საკუთნო; ასანთი; ქა-  
რვის ბუნიკები სიგარეტისა და სიგარის მუნ-  
დშტუკებისათვის; სიგარეტის ჰილზები; სიგა-  
რეტის ფილტრები; თამბაქოს ქაღალდის წიგ-  
ნაკები; პორტსიგარები; სიგარეტები თამბაქოს  
შემცველებით, არასამედიცინო მიზნებისა-  
თვის; სიგარეტები; სიგარეტის დასახვევი ჯი-  
ბის მოწვობილობები; მუნდშტუკები სიგარე-  
ტისათვის; სიგარეტის მუნდშტუკის სატუჩე-  
ბი; სიგარეტის ქაღალდი; ელექტრონული სი-  
გარეტები; თხევადი საშუალებები ელექტრო-  
ნული სიგარეტებისათვის; არომატიზატორები  
ელექტრონული სიგარეტებისათვის, ეთერზე-  
თების გარდა.

- (260) AM 2017 91556 A
- (210) AM 91556
- (220) 2017 04 04
- (731) ანჰუი ქონგ გრუპ კომპანი ლიმიტიდ  
No.39, ვენჰუა როუდ, ვუჰუ სიტი, ანჰუის  
პროვინცია, ჩინეთი
- (740) შალვა გვარამაძე

**COINCH**

- (591) შავი, წითელი
- (531) 26.04.03, 27.01.01, 27.05.17, 29.01.12
- (511)

6 – ჩვეულებრივი ლითონის შენადნობები; ლი-  
თონის მიღები; ლითონის კარები; ლითონის  
სამშენებლო მასალები; ლითონის ფარჯრები;  
მავთულის ქსოვილები; ლითონის საკეტები,

კლიტეები, არაელექტრული; ლითონის ანჯამები; ლითონის ფირნიშები, აბრები; რკინაკავეული.

11 – სანათები; სამაცივრო აპარატები და მანქანები; ჰაერის კონდიციონერების დანადგარები; ბოილერის მიღები [მილაკები] გამათბობელი დანადგარებისათვის; წყლის ან ორთქლის ხელსაწყოებისა და წყალსადენისა ან აირსადენის მარეგულირებელი საკუთვნი; სანიტარულ-ტექნიკური სისტემის ნაწილების წყალსადენის მიღები; გათბობის დანადგარები; სანიტარულ-ტექნიკური ხელსაწყოები და დანადგარები; წყლის გამწმენდი დანადგარები; ელექტრული რადიატორები.

(260) AM 2017 91578 A  
 (210) AM 91578  
 (220) 2017 04 05  
 (731) მეტელ, ინკ.  
 333 კონტინენტალ ბულვარი, ელ-სეგუნდო, კალიფორნია 90245, აშშ  
 (740) კონსტანტინე მეიფარიანი  
 (540)



(591) შავ-თეთრი  
 (531) 26.13.25, 27.05.24  
 (511)

20 – ავეჯი, სარკეები, სურათების ჩარჩოები; კონტეინერები, არალითონის, შენახვასა და ტრანსპორტირებისათვის; დაუმუშავებელი ან ნახევრად დამუშავებული ძეგლები, რქები, ვეშაპის უღვაში, სადაფი; ნიჟარები; ზღვის ხვრთქლი; ქარვა; ავეჯი, სარკეები, ჩარჩოები სურათებისათვის; პლასტმასის ძეწეები გასადებებისათვის; ბალიშები; დივანის ბალიშები; სარწვეველა სავარძლები ბავშვებისათვის; შეზღონები ჩვილ ბავშვთათვის; ბავშვების შეხვევის დროს გამოსაყენებელი ლეიბები; ბავშვის ჭოჭინები (სიარულითათვის განკუთვნილი მოწყობილობა); მანქები ბავშვებისათვის; მაღალი სკამები (ჩვილებისათვის); სკამი-პწკალა; ბავშვებისათვის განკუთვნილი სკამ-ქვესადგამი მაგიდასთან მისაწვდომისათვის; საჯდომი ჩვილ ბავშვთათვის; ლეიბები; მაგიდები ბავშვის შეხვევისათვის; ყუთები სათამაშოებისათვის.

28 – თამაშები, სათამაშოები და თამაშობები; ვიდეოთამაშების აპარატურა; ტანვარჯიშისა და სპორტისათვის განკუთვნილი საქონელი, ნაძვისხის მორთულობა; სათამაშოები, ბანქოს თამაშები; პინიატა; ბუშტები; ტრეკები

მოძრავი სათამაშოებისათვის (სათამაშო ავტომანქანებისათვის და ა.შ).

41 – აღზრდა; სასწავლო პროცესის უზრუნველყოფა; გართობა; სპორტული და კულტურულ-საგანმანათლებლო ღონისძიებების ორგანიზება; ონლაინ გართობა; შოუები ცოცხალი შესრულებით; ონლაინ თამაშები; პუბლიკაზე გამოჩენა კოსტიუმირებული პერსონაჟის სახით; გართობა; სატელევიზიო შოუები.

(260) AM 2017 91579 A  
 (210) AM 91579  
 (220) 2017 04 05  
 (731) მეტელ, ინკ.  
 333 კონტინენტალ ბულვარი, ელ-სეგუნდო, კალიფორნია 90245, აშშ  
 (740) კონსტანტინე მეიფარიანი  
 (540)



(591) შავ-თეთრი  
 (531) 26.13.25, 27.05.04  
 (511)

9 – სამეცნიერო, საზღვაო, გეოდეზიური, ფოტოგრაფიული, კინემატოგრაფიული, ოპტიკური, ამწონი, გამზომი, სასიგნალო, საკონტროლო (შემოწმების), სამაშველო და სასწავლო ხელსაწყოები და ინსტრუმენტები; ელექტრონის გადაცემის, განაწილების, გარდაქმნის, დაგროვების, რეგულირების ან მართვის ხელსაწყოები და ინსტრუმენტები; ხმის ან გამოსახულების ჩამწერი, გადამცემი და აღმარმოებული აპარატურა; ინფორმაციის მაგნიტური მატარებლები, ჩამწერი დისკები; კომპაქტდისკები, DVD და ინფორმაციის სხვა ციფრული მატარებლები; მექანიზმები აპარატებისათვის წინასწარი გადახდით; საღაროს აპარატები, საანგარიშო მანქანები, ინფორმაციის დასამუშავებელი აღჭურვილობა, კომპიუტერები; კომპიუტერული პროგრამული უზრუნველყოფა; ცეცხლმქრობები; დამცავი ჩაფხუტები; ვიდეოთამაშები/პროგრამული უზრუნველყოფა; რადიო; კომპიუტერები; ვიდეოკასეტები; DVD-ები; CD-ები; მზისგან დამცავი სათვალეები; კომპიუტერები; მაგნიტები; დამცავი სათვალეები; ტელეფონები; ტელეფონების შალითები; მაგნიტური ბარათები; ელექტრონული თამაშები; მონიტორები ბავშვებზე მეთვალყურეობისათვის; კომპიუტერული პროგრამული უზრუნველყოფა; კომპიუტერული ტექნიკური უზრუნველყოფა (აპარატურა); ჩამოსატვირთი გამოყენებითი პროგრამები (პროგრამული უზრუნველყოფა).

28 – თამაშები, სათამაშოები და თამაშობები; ვიდუოთამაშების აპარატურა; ტანვარჯიშისა და სპორტისათვის განკუთვნილი საქონელი, ნაძვისხის მორთულობა; სათამაშოები, ბანქოს თამაშები; პინიატა; ბუშტები; ტრეკები მოძრავი სათამაშოებისათვის (სათამაშო ავტომანქანებისათვის და ა.შ).

41 – აღზრდა; სასწავლო პროცესის უზრუნველყოფა; გართობა; სპორტული და კულტურულ-საგანმანათლებლო ღონისძიებების ორგანიზება; ონლაინ გართობა; შოუები ცოცხალი შესრულებით; ონლაინ თამაშები; პუბლიკაზე გამოჩენა კონსტიტუციური პერსონაჟის სახით; გართობა; სატელევიზიო შოუები.

- (260) AM 2017 91584 A
- (210) AM 91584
- (220) 2017 04 05
- (731) კანადიან ქლაბ კანადა ინკ.  
3300 ბლორ სტრიტ უესტ,  
სენტე ტაუერ, 5თ ფლორ,  
სვიტ 2510, ტორონტო,  
ონტარიო M8X 2X3, კანადა
- (740) შალვა გვარამაძე
- (540)

### CANADIAN CLUB

(511)  
33 – ალკოჰოლიანი სასმელები (ღუდის გარდა); ვისკი.

- (260) AM 2017 91587 A
- (210) AM 91587
- (220) 2017 04 05
- (731) ტოიოტა ჯიდოშა კაბუშიკი კაიშა  
(მოვაჭრე, როგორც ტოიოტა მოტორ  
კორპორეიშენ)  
1, ტოიოტა-ჩო, ტოიოტა-ში, აიჩი-კენ,  
იაპონია
- (740) თამარ კოჭლამაზაშვილი
- (540)

### RAV4

(511)  
12 – ავტომობილები და მათი ნაწილები, კონსტრუქციის ელემენტები, მათთვის განკუთვნილი მზიდი ნაწილები.

- (260) AM 2017 91658 A
- (210) AM 91658
- (220) 2017 04 11
- (731) შპს „საქმიანი სახლი“  
ჩაჩავას ქ. 2-4-6-8-10, თბილისი,  
საქართველო

(540)



- (591) შავ-თეთრი
- (531) 27.05.17, 28.19
- (511)

36 – დაზღვევა; ფინანსებთან დაკავშირებული საქმიანობა; ფულად-საკრედიტო ოპერაციები; უძრავ ქონებასთან დაკავშირებული ოპერაციები.

- (260) AM 2017 91680 A
- (210) AM 91680
- (220) 2017 04 12
- (731) შპს „ენპიეს გრუპი“  
ქეთევან წამებულის გამზ./ბოჭორმის ქ.  
50/18, ბ. 19, 0144, თბილისი, საქართველო
- (740) ალექსანდრე ბარნაბიშვილი
- (540)



- (591) შავ-თეთრი
- (531) 26.11.02, 26.11.13, 27.05.01, 27.05.11,  
27.07.01
- (511)

43 – საკვები პროდუქტებითა და სასმელებით უზრუნველყოფა; დროებითი საცხოვრებელი უზრუნველყოფა.

- (260) AM 2017 91707 A
- (210) AM 91707
- (220) 2017 04 12
- (731) სედს ინტერნეიშენალ სპ. ზო.ო  
ულ. კოვანოვსკა 48 (პოლონეთი  
ობორნიკი 64-600), პოლონეთი
- (740) ნუგზარ ქსოვრელი
- (540)



(554) მოცულობითი  
 (591) შავი, ცისფერი, თეთრი, მწვანე,  
 ოქროსფერი, ღია ყავისფერი, ყავისფერი,  
 ნაცრისფერი  
 (531) 03.04.01, 03.04.04, 19.07.16, 29.01.15  
 (511)  
 33 – ალკოჰოლიანი სასმელები (ღუდის გარდა).

(260) AM 2017 91718 A  
 (210) AM 91718  
 (220) 2017 04 13  
 (731) ნიტია ინტერნეშენელ ჯენერალ  
 ტრეიდინგ (ლ.ლ.კ.)  
 საფოსტო ყუთი 55312, დუბაი, არაბთა  
 გაერთიანებული საამიროები  
 (740) თამაზ შილაკაძე



(591) შავ-თეთრი  
 (531) 27.05.10, 27.05.17, 27.05.23  
 (511)  
 34 – სიგარეტები.

(260) AM 2017 91719 A  
 (210) AM 91719  
 (220) 2017 04 13  
 (731) ნიტია ინტერნეშენელ ჯენერალ  
 ტრეიდინგ (ლ.ლ.კ.)  
 საფოსტო ყუთი 55312, დუბაი, არაბთა  
 გაერთიანებული საამიროები  
 (740) თამაზ შილაკაძე  
 (540)



(591) შავ-თეთრი  
 (531) 27.05.10, 27.05.11, 27.05.22  
 (511)  
 34 – სიგარეტები.

(260) AM 2017 91720 A  
 (210) AM 91720  
 (220) 2017 04 13  
 (731) მერაბ რაბინოვიჩი

მცხეთის ქ. 20, 0179, თბილისი,  
 საქართველო  
 (740) მერაბ რაბინოვიჩი  
 (540)



(591) შავი და ოქროსფერი  
 (531) 07.01.17, 19.01.05, 24.01.15, 24.01.25,  
 25.01.19, 27.05.24, 29.01.12  
 (511)  
 33 – ალკოჰოლიანი სასმელები (ღუდის გარდა).

(260) AM 2017 91721 A  
 (210) AM 91721  
 (220) 2017 04 13  
 (731) შპს „ოქროთაფლი“  
 ფშავის ქ. 7, 0900, ახმეტის რაიონი,  
 საქართველო  
 (540)



(591) ყავისფერი, ყვითელი და ბაცი ყავისფერი  
 (531) 03.13.04, 03.13.05, 19.03.01, 26.05.01,  
 28.19, 29.01.13  
 (511)  
 30 – თაფლი, ფუტკრის რძე, დინდგელი (პრო-  
 პოლისი).

(260) AM 2017 91729 A  
 (210) AM 91729  
 (220) 2017 04 13  
 (731) ბესტ ფუდ კომპანი ელ.ელ.კა.  
 უმმ-რამულ რაშიდია, პო ბოქს 10602  
 დუბაი, არაბთა გაერთიანებული  
 საამიროები

(740) მერაბ კვიციანი  
(540)



(591) შავ-თეთრი  
(531) 05.07.14, 08.01.19, 26.01.05, 26.13.25, 28.01  
(511)  
30 – შოკოლადში ამოვლებული ფინიკი [საკონდიტრო ნაწარმი].

(260) AM 2017 91731 A  
(210) AM 91731  
(220) 2017 04 14  
(731) ბესტ ვესტერნ ინტერნეიშნლ, ინკ.  
6201 ნორთ 24 პარკევი ფენიქსი, არიზონა  
85016, აშშ  
(740) თამარ კოჭლამაზაშვილი  
(540)



(591) შავ-თეთრი  
(531) 26.04.03, 26.04.04, 26.04.18, 26.04.24,  
27.05.11, 27.05.15  
(511)  
43 – სასტუმროებით მომსახურება.

(260) AM 2017 91732 A  
(210) AM 91732  
(220) 2017 04 14  
(731) ბესტ ვესტერნ ინტერნეიშნლ, ინკ.  
6201 ნორთ 24 პარკევი ფენიქსი, არიზონა  
85016, აშშ  
(740) თამარ კოჭლამაზაშვილი  
(540)



(591) შავ-თეთრი

(531) 26.11.12, 27.05.01, 27.05.10  
(511)  
43 – სასტუმროებით მომსახურება.

(260) AM 2017 91733 A  
(210) AM 91733  
(220) 2017 04 15  
(731) ოლეგ გოლოვოხოვი  
ბახტრიონის ქ. 28 ბ. 96, თბილისი,  
საქართველო  
(740) ოლეგ გოლოვოხოვი  
(540)



(591) შავ-თეთრი  
(531) 05.01.16, 05.05.20, 27.05.01, 27.05.19, 28.19  
(511)  
43 – რესტორანი, ბარი და სასტუმრო

(260) AM 2017 91734 A  
(210) AM 91734  
(220) 2017 04 18  
(731) კონ ჰოლდინგ ა.შ.  
ნიკაშტეპე, აზიზბეი სოკ. No:1,  
კუზუნჯუქ, სტამბოლი, თურქეთი  
(740) კონსტანტინე მეიფარიანი  
(540)



(591) ბორდოსფერი, შავი, თეთრი  
(531) 03.11.07, 26.01.05, 27.05.17, 29.01.12  
(511)  
44 – სამედიცინო მომსახურება; მომსახურება  
სილამაზის შენარჩუნების (კოსმეტიკის) სფეროში; ვეტერინარული მომსახურება; მესაქონლეობა; მეცხოველეობა (ცხოველების მოშენება); ცხენების დაჭედვა, დანადგა (მჭედლის მომსახურება); სამედიცინო საკონსულტაციო მომსახურება პერსონალის ჯამრთელობის სფეროში.

(260) AM 2017 91736 A  
(210) AM 91736  
(220) 2017 04 18

- (731) პრემიუმ ტობაკო ფზ ლლკ  
პი ო ბოქს: 31291, აღ ჯაზირა აღ-ჰამრა,  
რას ელ ჰაიმა, არაბთა გაერთიანებული  
სამხრეთი
- (740) ლილიანა დარახველიძე
- (540)



- (591) თეთრი და შავი, რუხი
- (531) 03.01.02, 24.01.03, 24.01.15, 25.01.05,  
27.05.01
- (511)
- 34 – თამბაქო, ასანთი, სიგარეტები; სიგარი-  
ლოები; სიგარები; სანთებლები მწველთათ-  
ვის; ბურნუთი; ჩიბუხები; საღებავი თამბაქო.

- (260) AM 2017 91781 A
- (210) AM 91781
- (220) 2017 04 20
- (731) კომპერლი-კლარკ უორლდვაიდ, ინკ.  
ნიინა, უისკონსინი 54956, აშშ
- (740) შალვა გვარამაძე
- (540)

## DEPEND COMFORT- PROTECT

- (511)
- 5 – შეუკავებლობით დაავადებულთა საფენე-  
ბი და საცვლები.

- (260) AM 2017 91802 A
- (210) AM 91802
- (220) 2017 04 21
- (731) შპს „გლობალ ტრეიდ მარკეტს“  
აფაქიძის ქ. 11, ბ. 138, 0171, თბილისი,  
საქართველო
- (740) ლელა ჩეკურიშვილი
- (540)



- (591) მწვანე, თეთრი
- (531) 03.07.24, 05.03.16, 26.04.24, 27.05.24, 28.19,  
29.01.12
- (511)
- 35 – რეკლამა; მართვა საქმიან სფეროში; აღ-  
მინისტრირება საქმიან სფეროში; საოფისე  
სამსახური, მაღაზიათა ქსელი.

- (260) AM 2017 91805 A
- (210) AM 91805
- (220) 2017 04 21
- (731) შპს „ივერთა“  
სანაპიროს ქ. 10, ძველი თბილისის  
რაიონი, 0108, თბილისი, საქართველო
- (740) სალომე ჯვალაძე
- (540)

## Qitesa ქიტესა

- (511)
- 5 – ფარმაცევტული და ვეტერინარული პრეპა-  
რატები; სანიტარული პრეპარატები სამედი-  
ცინო მიზნებისათვის; დიეტური ნივთიერებები  
სამედიცინო მიზნებისათვის, ბავშვთა კვება;  
საღებუნები, გაღასახვევი საშუალებები; კბი-  
ლის დასაბუნნი საშუალებები, კბილის ტვიფ-  
რის დასამზადებელი საშუალებები; დეზინ-  
ფექტანტები; მავნე ცხოველების გასანადგუ-  
რებელი საშუალებები; ფუნგიციდები, ჰერბი-  
ციდები.

- (260) AM 2017 91806 A
- (210) AM 91806
- (220) 2017 04 21
- (731) შპს "გაიდ იუ"  
ირაკლი აბაშიძის ქ. 68, ბ.33, 0162,  
თბილისი, საქართველო
- (740) ელენე როჩიკაშვილი
- (540)



- (591) ცისფერი, თეთრი
- (531) 26.04.24, 27.05.22, 27.05.24
- (511)
- 9 – კომპიუტერული პროგრამები [ჩასატვირთი  
პროგრამული უზრუნველყოფა]; მაგნიტურკო-

დიანი ბარათები, მესხიერების ბარათები, მიკროპროცესორი (სმარტბარათები).

41 – გართობასთან დაკავშირებული ინფორმაცია; დასვენებასთან დაკავშირებული ინფორმაცია; დასვენების უზრუნველყოფა; ინფორმაცია (გართობასთან დაკავშირებული - ); ინფორმაცია (დასვენებასთან დაკავშირებული - ).

(260) AM 2017 91813 A

(210) AM 91813

(220) 2017 04 24

(731) შპს „ქართული ღვინის სახლი“

სოფ. ზეგაანი, გურჯაანი, საქართველო

(740) ამზა კაკაურიძე

(540)

**აზრიანი**

**Азриани**

**Azriani**

(511)

33 – სასმელები (ალკოჰოლიანი - ), ლუდის გარდა.

(260) AM 2017 91814 A

(210) AM 91814

(220) 2017 04 24

(731) შპს „ქართული ღვინის სახლი“

სოფ. ზეგაანი, გურჯაანი, საქართველო

(740) ამზა კაკაურიძე

(540)

**კიაზო**

**Киазо**

**Kiazo**

(511)

33 – სასმელები (ალკოჰოლიანი - ), ლუდის გარდა.

(260) AM 2017 91816 A

(210) AM 91816

(220) 2017 04 24

(731) ასტრაზენეკა აბ

SE-151 85 სედერტელიე,

შვედეთი

(740) თამაზ შილაკაძე

(540)

**TAGRISO**

(511)

5 – ფარმაცევტული პრეპარატები და ნივთიერებები.

(260) AM 2017 91817 A

(210) AM 91817

(220) 2017 04 24

(731) ასტრაზენეკა აბ

SE-151 85 სედერტელიე, შვედეთი

(740) თამაზ შილაკაძე

(540)

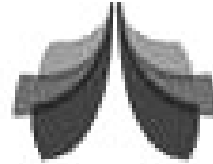

**TAGRISO**

(591) შავ-თეთრი

(531) 26.11.03, 26.11.12, 27.05.01

(511)

5 – ფარმაცევტული პრეპარატები და ნივთიერებები.

(260) AM 2017 91818 A

(210) AM 91818

(220) 2017 04 24

(731) შპს „იონფაშ ჯორჯია“

ლიბანის ქ. 6, 0189, თბილისი,

საქართველო

(740) მერთ იუმუშაქერი

(540)



(591) წითელი და თეთრი

(531) 26.04.02, 26.04.22, 26.04.24, 27.05.24, 29.01.12

(511)

7 – მანქანები და ჩარსები; (მერქან-ბურბუშელოვანი ფილის „დე ეს პე“ საჭრელი დანადგარი).

35 – რეკლამა; მართვა საქმიან სფეროში; აღმინისტრირება საქმიან სფეროში; საოფისე სა-



მსახური; აგრეთვე, საქონლით მომარაგება რეალიზაციის ჩათვლით.

- (260) AM 2017 91819 A
- (210) AM 91819
- (220) 2017 04 24
- (731) შპს „იონფაშ ჯორჯია“  
ლიბანის ქ.6, 0189, თბილისი,  
საქართველო
- (740) მერთ იუმუშაქერი
- (540)



- (591) წითელი და თეთრი
- (531) 25.03.03, 27.05.17, 27.05.24, 29.01.12
- (511)
- 7 – მანქანები და ჩარხები; (მერქან-ბურბუშელოვანი ფილის „დე ეს პე“ საჭრელი და წიბოს მისაკრავი დანადგარი).
- 35 – რეკლამა; მართვა საქმიან სფეროში; ადმინისტრირება საქმიან სფეროში; საოფისე სამსახური; აგრეთვე, საქონლით მომარაგება რეალიზაციის ჩათვლით.

- (260) AM 2017 91820 A
- (210) AM 91820
- (220) 2017 04 25
- (731) იაგო ბიტარიშვილი  
სოფ. ჩარდახი, მცხეთა, საქართველო
- (740) იაგო ბიტარიშვილი



- (591) ყვითელი, შავი და თეთრი
- (531) 02.01.15, 27.05.01, 29.01.13
- (511)
- 32 – ლუდი, მინერალური და გაზიანი წყალი და სხვა უაღკოპოლო სასმელები; ხილის სასმელები და ხილის წვენები; ვაჟინები და სასმელების დასამზადებელი სხვა შედგენილობები.
- 33 – ალკოჰოლიანი სასმელები (ლუდის გარდა).

- (260) AM 2017 91835 A
- (210) AM 91835
- (220) 2017 04 25
- (731) დაიამონდ ქუესტ ლიმიტიდ  
ომც ჩამბერს, პ.ო. ბოქს 3152, როად  
ტოუნ, ტორტოლა, ვირჯინის კუნძულები  
(ბრიტანეთის)
- (740) დავით ზურაბიშვილი
- (540)



- (591) შავ-თეთრი
- (531) 05.05.20, 26.03.04, 26.03.15, 26.03.19,  
27.05.11
- (511)
- 34 – თამბაქო; მწვეველთა საკუთონო; ასანთი; სიგარეტი; პორტსიგარები; სიგარეტის ფილტრები; მუნდშტუკები სიგარეტისათვის; სიგარეტის ქაღალდი; სიგარეტის ჰილზები; სიგარეტის მუნდშტუკის სატუნეები; ჩიბუხები; სიგარილოები; სიგარები; საფერფლეები; სანთებლები.

- (260) AM 2017 91837 A
- (210) AM 91837
- (220) 2017 04 25
- (731) შპს „მილიონი“  
ვარციხის ქ. 23, 0102, თბილისი,  
საქართველო
- (540)

### Georgian Wine Gallery

- (511)
- 33 – ქართული წარმოშობის ღვინო.
- 35 – რეკლამა; მართვა საქმიან სფეროში; ადმინისტრირება საქმიან სფეროში; საოფისე სამსახური, ალკოჰოლიანი სასმელების მაღაზია.

- (260) AM 2017 91838 A
- (210) AM 91838
- (220) 2017 04 25
- (731) შპს „მილიონი“  
ვარციხის ქ. 23, 0102, თბილისი,  
საქართველო

(540)

# Wine Gallery

(511)

33 – ღვინო.

35 – რეკლამა; მართვა საქმიან სფეროში; ადმინისტრირება საქმიან სფეროში; საოფისე სამსახური, ალკოჰოლიანი სასმელების მალაზია.

(260) AM 2017 91885 A

(210) AM 91885

(220) 2017 05 01

(732) ჰამედ მაჰმუდი

ც/ი გალფ ემერალდ ჯენერალ  
თრეიდინგ ლლკ  
იუნიტ №104, B ბლოკი, ბანიიას  
კომპლექს, მაკტუმ სტრიტ, დუბაი,  
181239, არაბთა გაერთიანებული  
სამხრეთი

(740) გიორგი ქართველიშვილი

# Emerald



(591) შავ-თეთრი

(531) 03.01.02, 03.01.22, 24.01.03, 24.01.15,  
24.09.01, 27.05.01, 27.05.19

(511)

34 – თამბაქო, თამბაქოს შემცველები (არასამედიცინო მიზნებისთვის); მწვეველთა საკუთონო; ასანთი; შთანთქმელი ქაღალდი ჩიბუხისთვის, საფერფლები; თამბაქოს ქაღალდის წიგნაკები; საღებავი თამბაქო; საჭრელი სამარჯვები (სიგარის ბოლოს -); სიგარის ყუთები; მუნდშტუკები სიგარისთვის; სიგარეტის პილზეები; სიგარეტის ფილტრები; პორტ-სიგარები; მუნდშტუკები სიგარეტისათვის; პაპიროსის, სიგარეტის ქაღალდი; სიგარეტები თამბაქოს შემცველებით, არასამედიცინო მიზნებისთვის; სიგარეტები; სიგარილოები; სიგარები; ელექტრო სიგარეტები; კაჟი სანთებლისათვის; არომატული ნივთიერებები თამბაქოსთვის, ეთერზეთების გარდა; არომატული ნივთიერებები ელექტრო სიგარეტებში გამოსაყენებლად, ეთერზეთების გარდა; სანთებლის დასატენი აირიანი ბალონები; მოსაწვევი ბალახები; დამტენიანებელი კოლოფები

სიგარებისათვის; სანთებლები; თხევადი ნიკოტინის საშუალებები ელექტრო სიგარეტებში გამოსაყენებლად; საასანთეები; ასანთის კოლოფები; ასანთი; სატუჩები (სიგარეტის მუნდშტუკის -); პირიდან გამოსაორთქლებლები მწვეველთათვის; ჩიბუხის გასაწმენდი მოწობილობები; ჩიბუხის სადგარები; სიგარეტის დასახვევი ჯიბის მოწობილობები; ბურნუთი; საბურნუთეები; საფურთხებლები საღებავი თამბაქოს მომხმარებლებისათვის; სატუჩები სიგარეტისა და სიგარის მუნდშტუკებისათვის (ქარვის -); თუთუნის; თამბაქოს ქისები; ჩიბუხები; თამბაქოს ჭურჭელი.

(260) AM 2017 91886 A

(210) AM 91886

(220) 2017 05 01

(732) ჰამედ მაჰმუდი

ც/ი გალფ ემერალდ ჯენერალ  
თრეიდინგ ლლკ  
იუნიტ № 104, B ბლოკი, ბანიიას  
კომპლექს, მაკტუმ სტრიტ, დუბაი,  
181239, არაბთა გაერთიანებული  
სამხრეთი

(740) გიორგი ქართველიშვილი

(540)



(591) შავ-თეთრი

(531) 26.03.01, 26.03.12, 27.05.01

(511)

34 – თამბაქო, თამბაქოს შემცველები (არასამედიცინო მიზნებისთვის); მწვეველთა საკუთონო; ასანთი; შთანთქმელი ქაღალდი ჩიბუხისთვის, საფერფლები; თამბაქოს ქაღალდის წიგნაკები; საღებავი თამბაქო; საჭრელი სამარჯვები (სიგარის ბოლოს -); სიგარის ყუთები; მუნდშტუკები სიგარისთვის; სიგარეტის პილზეები; სიგარეტის ფილტრები; პორტ-სიგარები; მუნდშტუკები სიგარეტისათვის; პაპიროსის, სიგარეტის ქაღალდი; სიგარეტები თამბაქოს შემცველებით, არასამედიცინო მიზნებისთვის; სიგარეტები; სიგარილოები; სიგარები; ელექტრო სიგარეტები; კაჟი სანთებლისათვის; არომატული ნივთიერებები თამბაქოსთვის, ეთერზეთების გარდა; არომატული ნივთიერებები ელექტრო სიგარეტებში გამოსაყენებლად, ეთერზეთების გარდა; სანთებლის დასატენი აირიანი ბალონები; მოსაწვევი ბალახები; დამტენიანებელი კოლოფები სიგარებისათვის; სანთებლები; თხევადი ნიკოტინის საშუალებები ელექტრო სიგარეტებში გამოსაყენებლად; საასანთეები; ასანთის კოლოფები; ასანთები; სატუჩები (სიგარეტის მუნდშტუკის -); პირიდან გამოსაორთ-

ქლებლები მწველთათვის; ჩიბუხის გასაწმენდი მოწყობილობები; ჩიბუხის სადგარები; სიგარეტის დასახვევი ჯიბის მოწყობილობები; ბურნუთი; საბურნუთეები; საფურთხებლები სადეჭი თამბაქოს მომხმარებლებისათვის; სატუნეები სიგარეტისა და სიგარის მუნდშტუკებისათვის (ქარვის - ); თუთუნის; თამბაქოს ქისები; ჩიბუხები; თამბაქოს ჭურჭელი.

- (260) AM 2017 91888 A
- (210) AM 91888
- (220) 2017 05 01
- (732) ჰამედ მაჰმუდი

ც/ი გალფ ემერალდ ჯენერალ ტრეიდიგ ლტკ იუნიტ № 104, B ბლოკი, ბანიას კომპლექს, მაკტუმ სტრიტ, დუბაი, 181239, არაბთა გაერთიანებული საამიროები

- (740) გიორგი ქართველიშვილი
- (540)

### EMERALD

- (591) შავ-თეთრი
- (511)

34 – თამბაქო, თამბაქოს შემცველები (არასამედიცინო მიზნებისთვის); მწველთა საკუთონო; ასანთი; შთანთქმელი ქაღალდი ჩიბუხისთვის, საფურთხეები; თამბაქოს ქაღალდის წიგნაკები; სადეჭი თამბაქო; საჭრელი სამარჯვები (სიგარის ბოლოს - ); სიგარის ყუთები; მუნდშტუკები სიგარისთვის; სიგარეტის ჰილხები; სიგარეტის ფილტრები; პორტ-სიგარები; მუნდშტუკები სიგარეტისათვის; პაპიროსის, სიგარეტის ქაღალდი; სიგარეტები თამბაქოს შემცველებით, არასამედიცინო მიზნებისთვის; სიგარეტები; სიგარილოები; სიგარები; ელექტრო სიგარეტები; კაჟი სანთებლისათვის; არომატული ნივთიერებები თამბაქოსთვის, ეთერზეთების გარდა; არომატული ნივთიერებები ელექტრო სიგარეტებში გამოსაყენებლად, ეთერზეთების გარდა; სანთებლის დასატენი აირიანი ბალონები; მოსაწვივი ბალახები; დამტენიანებელი კოლოფები სიგარებისათვის; სანთებლები; თხევადი ნიკოტინის საშუალებები ელექტრო სიგარეტებში გამოსაყენებლად; საასანთეები; ასანთის კოლოფები; ასანთები; სატუნეები (სიგარეტის მუნდშტუკის - ); პირიდან გამოსაორთქლებლები მწველთათვის; ჩიბუხის გასაწმენდი მოწყობილობები; ჩიბუხის სადგარები; სიგარეტის დასახვევი ჯიბის მოწყობილობები; ბურნუთი; საბურნუთეები; საფურთხებლები სადეჭი თამბაქოს მომხმარებლებისათვის; სატუნეები სიგარეტისა და სიგარის მუნდშტუ-

კებისათვის (ქარვის - ); თუთუნის; თამბაქოს ქისები; ჩიბუხები; თამბაქოს ჭურჭელი.

- (260) AM 2017 92022 A
- (210) AM 92022
- (220) 2017 05 05
- (732) შპს „ეთ ცეტერა“  
მოსაშვილის ქ. 5, ბ. 46ა, 0162, თბილისი, საქართველო
- (540)

### ეთ ცეტერა Et cetera

- (511)
- 41 – აღზრდა; სასწავლო პროცესის უზრუნველყოფა; გართობა; სპორტული და კულტურულ-საგანმანათლებლო ღონისძიებების ორგანიზება.

- (260) AM 2017 92226 A
- (210) AM 92226
- (220) 2017 05 19
- (732) გიორგი ბეგიზაშვილი  
ქელივიძის ქ. 32, 0102, თბილისი, საქართველო
- (540)

### ALGORITHM

- (591) მწვანე და შავი
- (531) 27.05.01, 29.01.12
- (511)
- 35 – რეკლამა; მართვა საქმიან სფეროში; აღმინისტრირება საქმიან სფეროში; საოფისე სა-მსახური, ტექნიკის მალაზია.

- (260) AM 2017 92269 A
- (210) AM 92269
- (220) 2017 05 22
- (732) შპს „ფიერნა“  
ლ. ვოთუას ქ. 12, 0160, თბილისი, საქართველო
- (740) გიორგი თაქთაქიშვილი
- (540)



- (591) თეთრი, მუქი მწვანე, ბაცი მწვანე
- (531) 26.01.03, 26.01.24, 26.07.01, 26.13.25, 29.01.03
- (511)
- 5 – პესტიციდები.

(260) AM 2017 92270 A  
(210) AM 92270  
(220) 2017 05 22  
(732) შპს „ფიერნა“  
ლ. გოთუას ქ. 12, 0160, თბილისი,  
საქართველო  
(740) გიორგი თაქთაქიშვილი  
(540)

## LIER CHEMICAL

(591) შავ-თეთრი  
(511)  
5 – პესტიციდები.

(260) AM 2017 92467 A  
(210) AM 92467  
(220) 2017 05 30  
(732) ინმიუზიკ ბრენდს ინკ.  
200 სცენიკ ვიუ დრაივ კამბერლენდი  
RI 02864, აშშ  
(740) ლილიანა დარახველიძე  
(540)



(591) შავ-თეთრი  
(511)  
9 – ელექტრული და ელექტრონული მოწყობილობები მუსიკალურ ინსტრუმენტებში განსაკუთრებული ბგერითი ეფექტების მისაღებად, მათ შორის, რევებერაციის ეფექტებისათვის; ბგერითი სვეტები (დინამიკები); სმაძალდამოლაპარაკე კავშირის სისტემები; აუდიო ინტერფეისები; ბგერითი მიქშერები; კლავიატურების რეგულატორები; დოლიანი კონტროლერი; ყურსასმენები.  
15 – ელექტრონული მუსიკალური ინსტრუმენტები; ელექტრონული დოლები; ელექტრონული მეტალის თევზები; დოლური მოწყობილობები; დოლის ხუნდები; დოლური მოდულები; ელექტრონული პიანინოები; კლავიატურები.

(260) AM 2017 92469 A  
(210) AM 92469  
(220) 2017 05 30  
(732) ინმიუზიკ ბრენდს ინკ.  
200 სცენიკ ვიუ დრაივ კამბერლენდი  
RI 02864, აშშ  
(740) ლილიანა დარახველიძე  
(540)

## HEADRUSH

(591) შავ-თეთრი

(511)  
9 – გიტარების ეფექტ-პროცესორები; აუდიო ეფექტების კონტროლირებისა და განსაზღვრული ბგერების აღწარმოების პროგრამული უზრუნველყოფა.

15 – ელექტრონული პედლები მუსიკალურ ინსტრუმენტებთან გამოსაყენებლად; ელექტრონული პედლები გიტარებთან გამოსაყენებლად; პედალბორდები (მუსიკალური ინსტრუმენტების პედლების დასამაგრებელი).

(260) AM 2017 92472 A  
(210) AM 92472  
(220) 2017 05 30  
(732) ინმიუზიკ ბრენდს ინკ.  
200 სცენიკ ვიუ დრაივ კამბერლენდი  
RI 02864, აშშ  
(740) ლილიანა დარახველიძე  
(540)

## M-AUDIO

(591) შავ-თეთრი  
(511)  
9 – პერიფერიული ელექტრონული აუდიო მოწყობილობები და ინტერფეისები; ელექტრონული აუდიო პროცესორები; ელექტრონული აუდიო გარდამქმნელები; ბგერის ფორმატირების მოწყობილობები; მიკროფონების წინაგამაძლიერებლები; ბგერითი მიქშერები; ბგერითი მიქშერები ჩაშენებული გამაძლიერებლებით; ბგერითი მიქშერები ჩაშენებული ბგერათხაწერის ბარათებით; ბგერითი სვეტები (დინამიკები); სტუდიური მონიტორები; მიკროფონები; ყურსასმენები.

15 – მუსიკალური ინსტრუმენტები; მუსიკალური ინსტრუმენტების კლავიატურები; ფორტეპიანოს კლავიატურები; ფორტეპიანოს პედლები; კლავიატურის კონტროლერები; პედლები მუსიკალური ინსტრუმენტების კლავიატურისთვის; სინთეზატორები; ბუდეები კლავიშინი ინსტრუმენტების გადასატანად; დასარტყამი ინსტრუმენტები; დოლის ხუნდები; დოლური კონტროლერები.

(260) AM 2017 92474 A  
(210) AM 92474  
(220) 2017 05 30  
(310) 016412173; 016412173  
(320) 2017 05 30  
(330) EUIPO  
(732) პროქტერ & გემბლ ბიზნეს სერვისიზ  
კანადა კომპანი  
სუიტ 800, 1959 აპერ უოტერ სტრიტი,

პ.ო. ბოქს 997, პალიფაქსი, ახალი  
შოტლანდია B3J 2X2, კანადა  
(740) მერაბ კვიციანიძე  
(540)



(591) ცისფერის ნაირფერები, ფირუხისფერი,  
თეთრი  
(531) 01.15.09; 25.03.03; 27.05.24; 29.01.04;  
29.01.06

(511)  
3 – კბილის მოსაფლელი პრეპარატები; პირის  
ღრუს ჰიგიენის პრეპარატები; კბილების გამ-  
წმენდი პრეპარატები; კბილის პასტები; კბი-  
ლების გამწმენდი ლოსიონები; კბილის პრო-  
თეზის გამწმენდი პრეპარატები; პირის ღრუს  
გამოსარეცხი საშუალებები; კბილების არასა-  
მედიცინო ელექსირები; პირის ღრუს არასა-  
მედიცინო აეროზოლები; სუნთქვის გამახა-  
ლისებლები; სუნთქვის გამახალისებელი ლე-  
ნტი; ყელის აეროზოლები [არასამედიცინო];  
კბილების გასათეთრებელი გელები; კბილის  
გამათეთრებელი ლენტები, გაქლენითილი კბი-  
ლის გამათეთრებელი პრეპარატებით [კოს-  
მეტიკური საშუალებები]; კბილების გასაპრი-  
ალებელი პრეპარატები; კბილის პროთეზის  
გასაპრიალებელი პრეპარატები; კბილების  
ფხვნილი; კბილის დანამული ფხვნილი; პი-  
რადი მოხმარების გამოსააშკარავებელი ტაბ-  
ლეტები კბილების ნადების ინდიკაციისთვის.

21 – კბილის ჯაგრისები; კბილის ხელში და-  
საჭერი ჯაგრისები; კბილის ელექტრული ჯა-  
გრისები; კბილის ელექტრო ჯაგრისების თა-  
ვები; ჯაგრისის დასამზადებელი მასალა; კბი-  
ლების საწმენდი ნაკეთობები; კბილთაშორის-  
ის გასაწმენდი ძაფი; კბილის ჩხირები პერ-  
სონალური გამოყენებისთვის; კბილსაჩიქნე-  
ბი; კბილსაჩიქნის დამჭერები; ჯაგრისები;  
კბილის ჯაგრისის დამჭერები; კბილის ჯაგ-  
რისის ფუტლარები; კბილის პასტების, ფხვნი-  
ლების კონტეინერები; პირის ღრუს მოვლის  
ნაკრები, რომელიც შეიცავს კბილის ჯაგრისს  
და კბილთაშორისის გასაწმენდ ძაფს;  
ხელოვნური კბილების შესანახი ყუთები;  
კბილის პროტეზის გასაპრიალებელი ჯაგ-  
რისები; კბილის პროტეზის აბაზანები; კბი-  
ლების გასაწმენდი კბილთაშორისის ჯაგრი-  
სები; კბილებისა და ღრძილების გასაწმენდი  
წყლის გამოსაფლავი მოწყობილობები; პრო-

თეზების გასაწმენდი ულტრაბგერითი მოწყო-  
ბილობები.

(260) AM 2017 92475 A  
(210) AM 92475  
(220) 2017 05 30  
(732) ინმიუზიკ ბრენდს ინკ.  
200 სცენიკ ვიუ დრაივ კამბერლენდი  
RI 02864, აშშ  
(740) ლილიანა დარახველიძე  
(540)



(591) შავ-თეთრი  
(531) 27.05.17  
(511)

9 – ელექტრონული აუდიო და ვიდეო ხელსა-  
წყოები პროფესიული და ჩვეულებრივი გამო-  
ყენებისათვის; ციფრული კონტროლერები  
დისკ-ჟოკებისთვის; მედიაფლეერები; ბგერე-  
ბის ამრეკლი; მიქშერები; ბგერის გამამდიე-  
რებლები; ხმამაღლამოლაპარაკეები; ყურსას-  
მენები; ფირსაკრავები კომპაქტ-დისკებისათ-  
ვის; მიკროფონები; ელექტრონული ვიდეო გა-  
დამრთველები და მათი აქსესუარები, მათ შო-  
რის, წრფივი მაერთებლები, კაბელები, ზონ-  
რები, ანტენები და ყველა ზემოთ ჩამოთვლი-  
ლის დეტალები, რომლებიც განეკუთვნება  
ბგერით და ვიდეო მოწყობილობებს; პროგრამ-  
ული უზრუნველყოფა მუსიკის მართვისათ-  
ვის.

11 – შუქდიოდური ღამპები; ფარნები ბგერითი  
სვეტებისათვის (დინამიკებისათვის).

(260) AM 2017 92477 A  
(210) AM 92477  
(220) 2017 05 30  
(732) ინმიუზიკ ბრენდს ინკ.  
200 სცენიკ ვიუ დრაივ კამბერლენდი  
RI 02864, აშშ  
(740) ლილიანა დარახველიძე  
(540)



(591) შავ-თეთრი  
(531) 27.05.02  
(511)

9 – აპარატურა ბგერის ჩაწერის, გადაცემის,  
აღწარმოებისთვის; აუდიო გადამცემები; ბგე-  
რითი სვეტები (დინამიკები); ხმამაღლამოლა-  
პარაკეები; ბგერითი ინტერფეისები; კომპაქტ-

დისკები, DVD და სხვა ინფორმაციის ციფრული მატარებლები; ინფორმაციის მაგნიტური მატარებლები, ბგერის ჩამწერი დისკები; მიკროფონები; ბგერის მიქშერები; მიმღებები (აუდიო-ვიდეო); ვირტუალური ინსტრუმენტების აღწარმოების პროგრამული უზრუნველყოფა; მუსიკის და ბგერის შექმნის რედაქტირების პროგრამული უზრუნველყოფა; რადიო-გადამცემები; კლავიატურის რეგულატორები; დოლიანი კონტროლერები; ყურსასმენები; ელექტრული და ელექტრონული მოწყობილობები მუსიკალურ ინსტრუმენტებში განსაკუთრებული ბგერითი ეფექტების მისაღებად, მათ შორის, რეკერბერაციის ეფექტებისათვის; ბგერის გამაძლიერებლები.

15 – აპარატურა მუსიკალური ინსტრუმენტების ასაწობად; ელექტრონული მუსიკალური ინსტრუმენტები; მუსიკალური ელექტრონული ინსტრუმენტები, დაკავშირებული ციფრულ ინტერფეისთან, მუსიკალური ინსტრუმენტებისათვის, რომლებიც უზრუნველყოფენ დასარტყამი ინსტრუმენტების მესსიერებაში ჩაწერილი ბგერების აღწარმოებას; ელექტრონული დოლები; დოლური მოწყობილობები; დოლური მოდულები; ელექტრონული პიანინო; მუსიკალური ინსტრუმენტების კლავიატურები; კლავიშიანი ინსტრუმენტები; მუსიკალური ინსტრუმენტებთან გამოსაყენებელი ელექტრონული პედლები; რეკორდერები (მუსიკალური ინსტრუმენტები).

- (260) AM 2017 92478 A
- (210) AM 92478
- (220) 2017 05 30
- (732) ინმიუზიკ ბრენდს ინკ.  
200 სცენიკ ვიუ დრაივ კამბერლენდი  
RI 02864, აშშ
- (740) ლილიანა დარახველიძე
- (540)

## BLOCK ROCKER

(591) შავ-თეთრი  
(511)  
9 – აპარატურა ბგერის ჩაწერის, გადაცემის, აღწარმოებისათვის; უსადენო მოწყობილობები და სისტემები; დიქტორის მიკროფონები; მიკროფონები; კომპაქტ-დისკები; DVD და სხვა ინფორმაციის ციფრული მატარებლები; მიმღებები (აუდიო-ვიდეო); აუდიო გადამცემები; რადიოგადამცემები; ხმამაღლამოლაპარაკე კავშირის სისტემები; ბგერის გამაძლიერებლები; აკუსტიკური სისტემები; რადიომიმღებები; რადიო ტიუნერები; ეკვალაიზერები; ბგერის ჩამწერი მოწყობილობები; ბგერითი სვეტები (დინამიკები); ხმალამოლაპარაკეები; ხმამაღლამოლაპარაკეები ჩაშენებული გა-

მაძლიერებლებით; ბგერის ჩამწერი პროცესორები; ბგერის მიქშერები; ელექტრული კაბელები; კვების წყაროები, მათი ნაწილები და აქსესუარები; ხმამაღლამოლაპარაკეების კონტროლის პროგრამული უზრუნველყოფა.

- (260) AM 2017 92479 A
- (210) AM 92479
- (220) 2017 05 30
- (732) ინმიუზიკ ბრენდს ინკ.  
200 სცენიკ ვიუ დრაივ კამბერლენდი  
RI 02864, აშშ
- (740) ლილიანა დარახველიძე
- (540)

## TAILGATER

(591) შავ-თეთრი  
(511)  
9 – აპარატურა ბგერის ჩაწერის, გადაცემის, აღწარმოებისათვის; უსადენო მოწყობილობები და სისტემები; დიქტორის მიკროფონები; მიკროფონები; კომპაქტ-დისკები, DVD და ინფორმაციის ციფრული სხვა მატარებლები; ხმამაღლამოლაპარაკეები; ხმალამოლაპარაკეები ჩაშენებული გამაძლიერებლებით; ბგერითი სვეტები (დინამიკები); ხმამაღლამოლაპარაკე კავშირის სისტემები; აკუსტიკური სისტემები; ბგერის გამაძლიერებლები; გიტარის ეფექტ-პროცესორები; აუდიო ეფექტებისა და განსაზღვრული ბგერების აღწარმოების კონტროლირების პროგრამული უზრუნველყოფა; ბგერათჩაწერის (ბგერის ჩამწერი) პროცესორები; მიმღებები (აუდიო-ვიდეო); ბგერის მიქშერები; ელექტრული კაბელები; კვების წყაროები, მათი ნაწილები და აქსესუარები; ხმამაღლამოლაპარაკეების კონტროლირების პროგრამული უზრუნველყოფა.

- (260) AM 2017 92541 A
- (210) AM 92541
- (220) 2017 06 05
- (732) ჰარინგტონ დეველოპმენტ ინკ.  
ელვირა მენდესის სტრიტი, ვალარინო  
ბლდგ, მე-3 სართ. პანამის რესპუბლიკა,  
პანამა
- (740) გივი აკოფაშვილი
- (540)

## ენ ერ ჯი

(511)  
34 – სიგარეტი, თამბაქო, თამბაქოს ნაწარმი, მწვეველთა საკუთნო, სანთებელა, ასანთი.

## დაჩქარებული პროცედურით რეგისტრირებული სასაქონლო ნიშნები

რეგისტრაციის გაუქმების მოთხოვნით საჩივრის შეტანა შესაძლებელია საქპატენტის სააპელაციო პალატაში გამოქვეყნებიდან 3 თვის ვადაში.

- (111) M 2017 29121 R
- (151) 2017 11 24
- (181) 2027 11 24
- (210) AM 94799
- (220) 2017 10 30
- (732) შპს „ბუმ გრუპი“  
საექიმოს გასასვლელი 1, სად. 1,  
სართ. 11, ისანი-სამგორის რ-ნი,  
თბილისი, საქართველო
- (740) ბესარიონ ურუმაშვილი
- (540)

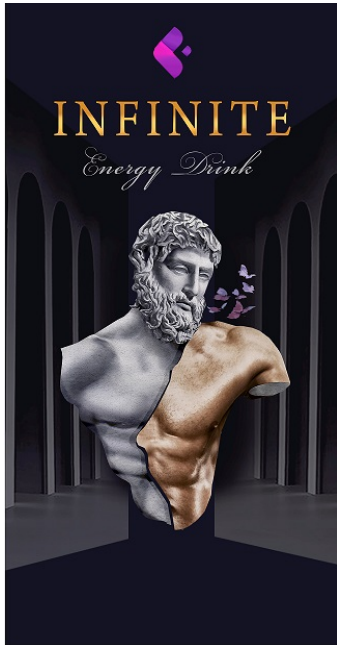

- (591) შავი, ნაცრისფერი, ოქროსფერი,  
ღია იასამნისფერი, მუქი იასამნისფერი,  
ღია ყავისფერი
- (531) 02.01.01, 05.13.01, 22.05.13, 25.01.19,  
27.05.10, 27.05.24, 29.01.14
- (511)
- 32 – ენერგეტიკული სასმელები.

- (111) M 2017 29122 R
- (151) 2017 11 27
- (181) 2027 11 27
- (210) AM 95057
- (220) 2017 11 14
- (732) შპს „კავკასიის ავტოიმპორტი“  
დ. აღმაშენებლის გამზ. 156, სართ. 6,  
0112, თბილისი, საქართველო

(540)



- (591) ლურჯის სხვადასხვა ტონალობები და  
თეთრი
- (531) 18.01.09, 28.19, 29.01.12
- (511)

36 – ავტომობილის და ავტონაწილების იმპორტის დაფინანსება, დაზღვევა; ავტომობილების და ავტონაწილების შეძენის დაფინანსებასთან დაკავშირებული საქმიანობა; ფულად-საკრედიტო ოპერაციები.

39 – ავტომობილების და ავტონაწილების საერთაშორისო ტრანსპორტირება, ავტომობილების და ავტონაწილების შეფუთვა, შენახვა, ავტომობილების და ავტონაწილების იმპორტი, საერთაშორისო სატრანსპორტო გადაზიდვები, ავტომობილების ლიზინგი.

- (111) M 2017 29123 R
- (151) 2017 11 27
- (181) 2027 11 27
- (210) AM 94796
- (220) 2017 10 30
- (732) სუბხან მუსაევი  
სოფ. ყარაჯალარი, ნომერი 24, 1305,  
გარდაბნის რ-ნი, საქართველო
- (540)



(591) წითელი, თეთრი  
 (531) 26.04.04, 26.04.24, 27.05.24, 29.01.12  
 (511)  
 3 – სარეცხის საშუალებები, ფხვნილები, დამარბილებლები, მუავები, ავეჯის საწმენდი საშუალებები, ჭურჭლის ქულები, თხევადი ფხვნილები.

(111) M 2017 29124 R  
 (151) 2017 11 29  
 (181) 2027 11 29  
 (210) AM 95099  
 (220) 2017 11 16  
 (732) შპს „სოფტ დრინკს ჯორჯია“  
 ლ. მესხიშვილის ქ. 12, აგლაბრის  
 შესახ. 5, ბ. 16, თბილისი, საქართველო  
 (540)

## Ragnar რაგნარი

(511)  
 32 – ლუდი; მინერალური და გაზიანი წყალი და სხვა უალკოჰოლო სასმელები; ხილის სასმელები და ხილის წვენები; ვაჟინები და სასმელების დასამზადებელი სხვა შედგენილობები.

(111) M 2017 29125 R  
 (151) 2017 11 29  
 (181) 2027 11 29  
 (210) AM 95076  
 (220) 2017 11 15  
 (732) შპს „ნექსტრა გრუპი“  
 იროდიონ ევდოშვილის ქ. 18, სართ. 2,  
 ს/ფ 3, დიდუბე-ჩუღურეთის რ-ნი, 0154,  
 თბილისი, საქართველო  
 (540)

## ქინოფსი Qinops Кинопс

(511)  
 5 – ფარმაცევტული და ვეტერინარული პრეპარატები; სანიტარული პრეპარატები სამედიცინო მიზნებისათვის; დიეტური ნივთიერებები სამედიცინო მიზნებისათვის, ბავშვთა კვება; საღებუნები, გადასახვევი საშუალებები; კბილის დასაბუნნი საშუალებები, კბილის ტვიფრის დასამზადებელი საშუალებები; დეზინფექტანტები; მანე ცხოველების გასანადგურებელი საშუალებები; ფუნგიციდები, ჰერბიციდები.

(111) M 2017 29126 R  
 (151) 2017 11 29  
 (181) 2027 11 29  
 (210) AM 95157  
 (220) 2017 11 22  
 (732) გოჩა ტყეშელაშვილი  
 გლდანისხევი, კორპ. 7ა, ბ. 79, თბილისი,  
 საქართველო  
 (540)



(591) თეთრი, იისფერი, სტაფილოსფერი  
 (531) 09.07.22, 28.19, 29.01.12  
 (511)

16 – ქაღალდი, მუყაო და მათი ნაკეთობა, რომელიც არ მიეკუთვნება სხვა კლასებს; ნაბეჭდი პროდუქცია; მასალები საამკინძაო სამუშაოებისათვის; ფოტოსურათები; საწერ-ქაღალდის საქონელი; საკანცელარიო და საყოფაცხოვრებო დანიშნულების მწვებავი ნივთიერებები; მხატვართა საკუთნო; ფუნჯები; საბეჭდი მანქანები და ოფისის საკუთნო (ავეჯის გარდა); სასწავლო მასალა და თვალსაჩინოება (ხელსაწყოების გარდა); პლასტმასის შესაფუთი მასალა (რომელიც არ მიეკუთვნება სხვა კლასებს); შრიფტი; ტიპოგრაფიული კლიშე.

38 – კავშირგაბმულობა.

41 – აღზრდა; სასწავლო პროცესის უზრუნველყოფა; გართობა; სპორტული და კულტურულ-საგანმანათლებლო ღონისძიებების ორგანიზება.

(111) M 2017 29127 R  
 (151) 2017 12 01  
 (181) 2027 12 01  
 (210) AM 94990  
 (220) 2017 11 08  
 (732) შპს „ბლექ სი-ფესიფიქ ინვესტმენტ ენდ თრეიდინგ“  
 წყნეთის გზატ., 16-18 სახლების  
 ადგილზე, 3-3, ვაკე-საბურთალოს რ-ნი,  
 0186, თბილისი, საქართველო  
 (540)





(591) თეთრი, ლურჯი, რუხი, ცისფერი,  
წითელი  
(531) 06.01.01, 25.07.25, 29.01.14  
(511)  
32 – წყალი, მინერალური წყალი.

(111) M 2017 29128 R  
(151) 2017 12 01  
(181) 2027 12 01  
(210) AM 95201  
(220) 2017 11 27  
(732) შპს „საირუს“  
მტკვრის მარცხენა სანაპირო, 300  
არაგველის მიმდებარედ, თბილისი,  
საქართველო  
(540)



(591) შავი, თეთრი, წითელი  
(531) 04.03.01, 04.03.07, 26.11.02, 26.11.08,  
27.05.01, 27.05.11, 29.01.13

(511)  
39 – ტრანსპორტირება; საქონლის შეფუთვა  
და შენახვა; მოგზაურობის ორგანიზება.  
43 – საკვები პროდუქტებითა და სასმელებით  
უზრუნველყოფა; დროებითი საცხოვრებელი  
უზრუნველყოფა.

(111) M 2017 29129 R  
(151) 2017 12 05  
(181) 2027 12 05  
(210) AM 95074  
(220) 2017 11 15  
(732) ზაკრიტოე აკციონერნოე ობშესტვო  
„კანონფარმა პროდაკშნ“  
141100, გ. შედკოვო მ.ო. ულ. ზარენაია  
105, მოსკოვი, რუსეთი  
(740) დავით ჩქოფოია  
(540)

**როზიკორი**  
**Rozikor**  
**Розикор**

(511)  
5 – ვეტერინარული პრეპარატები; დეზინფექ-  
ტანტები; მანე ცხოველების გასანადგურე-  
ბელი საშუალებები; ფუნგიციდები, ჰერბი-  
ციდები.

(111) M 2017 29130 R  
(151) 2017 12 05  
(181) 2027 12 05  
(210) AM 95110  
(220) 2017 11 16  
(732) ნახლა ტობაკოუ კო. ს.ა.ი.  
3 სოლიმენ აღ ჰალაბი სტრიოთ, აზბაკია,  
კაირო, ეგვიპტე  
(740) შალვა გვარამაძე  
(540)



(591) ცისფერი, მწვანე, წითელი, ყვითელი,  
შავი და თეთრი  
(531) 05.01.12, 26.01.15, 29.01.15

(511)  
34 – დამუშავებული ან დამუშავებელი თამ-  
ბაქო; მოსაწვეი თამბაქო, ჩიბუხის თამბაქო,  
ხელით გასახვევი თამბაქო, საღვჯი თამბაქო,  
თამბაქო „სნუსი“; სიგარეტები, პაპიროსები,  
ელექტრონული სიგარეტები, სიგარები, სიგა-  
რილოები; ბურნუთი; მწვეველთა საკუთვნოები  
შემავალი 34-ე კლასში; სიგარეტის და პაპი-  
როსის ქაღალდები, სიგარეტის და პაპიროსის  
მილაკები და ასანთები.

(111) M 2017 29131 R  
(151) 2017 12 05  
(181) 2027 12 05  
(210) AM 95146  
(220) 2017 11 21  
(732) მარინა ელუარდონა ამაფი  
ვერესავეის ქ. 6, ბ.99, 121357, მოსკოვი,  
რუსეთი  
(740) შალვა გვარამაძე

(540)



(591) შავ-თეთრი

(531) 26.04.24, 27.05.24

(511)

3 – აბრაზივები; ამბრი (პარფიუმერია); ანტი-სტატიკები საყოფაცხოვრებო მიზნებისათვის; არომატიზატორები (ეთერზეთები); ჰაერის არომატიზატორები; არომატიზატორები სასმელებისათვის (ეთერზეთები); პირის ღრუს გამახალისებელი აეროზოლები; ბალზამები, გარდა სამედიცინო დანიშნულებისა; ტუჩის მზინავი საცხები; გასაპრიალებელი ძელაკები; აბრაზიული ქაღალდი; ზუმფარის ქაღალდი; გასაპრიალებელი ქაღალდი; კოსმეტიკური ვაზელინი; ფესსაცმლის მოსავლელი საშუალებები; სახარაზო საცხი; ბამბა, კოსმეტიკური მიზნებისათვის; თეთრეულისათვის სურნელის მიმნიჭებელი არომატული ნივთიერებები; ტენშთამთქმელი ნივთიერებები ჭურჭლის სარეცხი მანქანებისათვის; მწებავი ნივთიერებები კოსმეტიკური მიზნებისათვის; სურნელოვანი წყალი; ჟაველის წყალი; ლავანდის წყალი; ტუალეტის წყალი; თეთრეულის ცვილი; იატაკის ცვილი; გასრიალების თავიდან ასაცილებელი იატაკის ცვილი; თმის მოსაშორებელი ცვილი; უღვაშის ცვილი; თერძის ცვილი; ავეჯის და იატაკის გასაპრიალებელი ცვილები; ფესსაცმლის ცვილი; გასაპრიალებელი ცვილი; მასაჟის გელი, სამედიცინო დანიშნულების გარდა; ჰელიოტროპინი; კბილების გასათეთრებელი გელი; გერანიოლი; გრიმი; შინაური ცხოველებისათვის დეზოდორანტები; სურნელოვანი მერქანი; სუნამოები; გასრიალების თავიდან ასაცილებელი იატაკის სითხეები; მინის საწმენდი სითხეები, მათ შორის, საქარე მინების; ცხიმები კოსმეტიკური მიზნებისათვის; ვულკანური ნაცარი წმენდისათვის; პარფიუმერული ნაწარმი; დეკორატიული გადასაყვანი გამოსახულებები კოსმეტიკური მიზნებისათვის; იონონი (პარფიუმერია); შაბის ქვა პარსვისათვის (შემკვრელი საშუალება); სახეხი ქვები; წარბების ფანქრები; კოსმეტიკური ფანქრები; სილიციუმკარბიდი (აბრაზიული მასალა); ლითონკარბიდები (აბრაზიული მასალა); ალუმინის შაბი (შემკვრელი ნივთიერება); დიატო-

მური მიწა, საპრიალებელი; ხელოვნური წამწამების მისამაგრებელი წებო; ხელოვნური თმის დასამაგრებელი წებო; საპნის ხის ქერქი რეცხვისათვის; კორუნდი (აბრაზივი); წვერ-უღვაშის საღებავები; საღებრები ტუალეტში ჩამდინარე წყლისათვის; კოსმეტიკური საღებრები; სახამებელი (აპრეტი); პეწის მომცემი სახამებელი თეთრეულისათვის; ტყავის კრემები; ტყავის ცვილები; გასაპრიალებელი კრემები; ვაქსი, გუტალინი ფესსაცმლისათვის; კოსმეტიკური კრემები; მათეთრებელი კოსმეტიკური კრემები; წითელი კროკუსი გაპრიალებისათვის; საკმეველი; თმის ლაკები; ფრჩხილების ლაკები; თმის ღოსიონები; ღოსიონები კოსმეტიკური მიზნებისათვის; გაპარსვის შემდეგ გამოსაყენებელი ღოსიონები; კოსმეტიკური ნიღბები; პარფიუმერიისათვის ზეთები; კოსმეტიკური ზეთები; ტუალეტის ზეთები; ეთერზეთები; კედრის ეთერზეთები; ლიმონის ეთერზეთები; ციტრონის ეთერზეთები; ზეთები, რომელიც გამოიყენება როგორც გამწმენდი საშუალებები; ბერგამოტის ზეთი; გაულტერიის ზეთი; ჟანდის ზეთი; ლავანდის ზეთი; ნუშის ზეთი; ვარდის ზეთი; სკიპიდარის ზეთი განცხიმვისათვის; შესათეთრებელი ცარცი; გამწმენდი ცარცი; ნუშის რძე კოსმეტიკური მიზნებისათვის; ტუალეტის რძე; მუში (პარფიუმერია); საპნები; მადეზინფიცირებელი საპნები; მადეზოდორირებელი საპნები; საპარსი საპნები; ქსოვილის ფერის გამახალისებელი საპნები; ტუალეტის საპნის ნაჭრები; სამკურნალო საპნები; გაოფლიანების საწინააღმდეგო საპნები; ფეხის გაოფლიანების საწინააღმდეგო საპნები; ნუშის საპონი; პიტნა პარფიუმერიისათვის; კოსმეტიკური ნაკრებები; ზუმფარა; დასაწებლებელი ფრჩხილებისათვის; ხელოვნური ფრჩხილები; ოდეკოლონები; ყვავილის სუნამოს ფუძეები; ბამბის ტამპონიანი ჩხირები კოსმეტიკური მიზნებისათვის; ფიმიამის (საკმეველს) ჩხირები; სამართებლის საღესი ღვედების პასტები; კბილის პასტები; კბილის ფხვნილები; პემზა; წყალბადის ზეჟანგი კოსმეტიკური მიზნებისათვის; სუნთქვის გამახალისებელი ზოლები; ზუმფარის ტილო; მინის აბრაზივიანი ზუმფარის ტილო; ტუჩის საცხი; ტუჩის კოსმეტიკური საცხები; საპარსი პრეპარატები; აბაზანის კოსმეტიკური პრეპარატები; ჰიგიენური საშუალებები, რომელიც წარმოადგენს პარფიუმერულ-კოსმეტიკური კატეგორიის პრეპარატებს; თმის დასახვევი პრეპარატები; სარეცხის ჩასაღობი პრეპარატები; ინსტრუმენტების საღესი პრეპარატები; ინტიმური ჰიგიენის პრეპარატები, დეზოდორანტები; პეწის მიმცემი პრეპარატები (გასახამებელი); გასაფერულებელი პრეპარატები; ტყავის გასაფერმკრთალებელი პრეპარატები; საპრიალებელი

პრეპარატები; კბილის პროთეზის გასაპრიალებელი პრეპარატები; პირის ღრუს სავლები პრეპარატები, სამედიცინო დანიშნულების გარდა; გასახდომი კოსმეტიკური პრეპარატები; სარეცხისათვის ბზინვარების მიმნიჭებელი პრეპარატები; პეწის მიმნიჭებელი პრეპარატები; რეცხვისას გამოსაყენებელი სარეცხის დამარბილებელი პრეპარატები; სარეცხი პრეპარატები; მშრალი წმენდის პრეპარატები; საღებავის მოსაცილებელი პრეპარატები; ლაკის მოსაცილებელი პრეპარატები; მაკიაჟის მოსაცილებელი პრეპარატები; იატაკის ცვილის მოსაცილებელი პრეპარატები (გამწმენდი საშუალებები); პოლიტურის მოსაცილებელი პრეპარატები; ფრჩხილების მოსავლელი პრეპარატები; გამწმენდი პრეპარატები; კბილის პროთეზის გამწმენდი პრეპარატები; სარეცხი მათეთრებელი პრეპარატები; ალოე ვერას პრეპარატები კოსმეტიკური მიზნებისათვის; მზისგან დამცავი პრეპარატები; თეთრეულის რეცხვისას ფერების გამახალისებელი საყოფაცხოვრებო ქიმიური პრეპარატები; ბრწყინვალეების მიმნიჭებელი პროდუქტები (გასაპრიალებელი); პუდრი მაკიაჟისათვის; ალმასის მტვერი (აბრაზივი); ლაქის ამოყვანები; გამწმენდი ხსნარები; ხელოვნური წამწამები; კოსმეტიკური ლოსიონით გაუღებთილი ხელსახოცები; საფროლი; თეთრეულის დასამუშავებელი ლილა; სკიპიდარი განცხიმვისათვის; ყვავილებისა და ბალახის არომატიზებული ნარეგები; მათეთრებელი სოდა; სარეცხი სოდა, გამწმენდი სოდა; აბაზანის მარილი, სამედიცინო დანიშნულების გარდა; მათეთრებელი მარილები; არომატული ნივთიერებების ასახროლებელი შედგენილობები [პარფიუმერული ნაწარმი]; ტყავის დამცავი შედგენილობები (გასაპრიალებლები); ნიშადურის სპირტი (სარეცხი, გამწმენდი საშუალება); შემკვრელი საშუალებები კოსმეტიკური მიზნებისათვის; წარბების კოსმეტიკური საშუალებები; მაკიაჟის (გრიმირების) საშუალებები; ნამზეურის მისაღები კოსმეტიკური საშუალებები; თმის შესაღები საშუალებები; თმის პერმანენტული დახვევისას გამოსაყენებელი გამანეიტრალბელი საშუალებები; მცენარის ფოთლებისათვის ბრწყინვალეების მიმნიჭებელი პრეპარატები; წამწამების კოსმეტიკური საშუალებები; თმის მოსაცილებელი საშუალებები, დეპილატორები; კანის მოსავლელი კოსმეტიკური საშუალებები; ფესხაცმლის კრემები; კოსმეტიკური საშუალებები; კოსმეტიკური საშუალებები ცხოველებისათვის; წამწამებისა და წარბების შესაღები კოსმეტიკური საშუალებები; სარეცხი საშუალებები, სამრეწველო და სამედიცინო დანიშნულების გარდა; განცხიმვის საშუალებები, სამრეწველო დანიშნულების გარდა; გაუფერულების საშუალებები

კოსმეტიკური მიზნებისათვის (დეკოლორატორები); გაოფლიანების საწინააღმდეგო ტუალეტის საშუალებები (ტუალეტის საკუთონი); ტუალეტის ტალკი; ტერპენები (ეთერზეთები); ზუმფარას ქსოვილი; სარეცხი საშუალებებით გაუღებთილი ნაჭრები დაღებებისათვის; ინა (კოსმეტიკური საღებავები); შამპუნები; შამპუნები ოთახის ცხოველებისათვის; მშრალი შამპუნები; მინის ზუმფარა; ნატრიუმის თუთქი; ყვავილების ექსტრაქტები (პარფიუმერია); ეთერის ესენციები; ბადიანის ესენცია; პიტნის ესენცია (ეთერზეთები).

14 – აქატები; აღმასები; ავგაროზები (საიუველირო ნაწარმი); ანკერები (საათის წარმოება); დოლები (საათის წარმოება); სამაჯურები (საიუველირო ნაწარმი); საათის სამაჯურები; ბრელოკები (საიუველირო ნაწარმი); გასაღების ბრელოკები; ბროშები (საიუველირო ნაწარმი); მადვიძარები; ქინძისთაგები (საიუველირო ნაწარმი); დეკორატიული ქინძისთაგები; ჰალსტუხის ქინძისთაგები; მძივები საიუველირო ნაწარმის და ბიჟუტერიის დასამზადებლად; დაწნეხილი ქარვის მძივები; ბიუსტები კეთილშობილი ლითონებისაგან; გიშერი დაუშუშავებელი ან ნაწილობრივ დაუშუშავებული; მარგალიტი (საიუველირო ნაწარმი); სპილენძის ჟეტონები; ჰალსტუხის სამაგრები; მანჟეტის საკინძები; ნიშნები კეთილშობილი ლითონებისაგან; ოქრო დაუშუშავებელი ან ნაჭელი; სპილოს ძვლის ნაკეთობები (საიუველირო ნაწარმი); მხატვრული ნაკეთობები კეთილშობილი ლითონებისაგან; საიუველირო ნაწარმი; ქარვის საიუველირო ნაწარმი; ირიდიუმი; ძვირფასი ქვები; ნახევრადძვირფასი ქვები; ვერცხლის სირმა; ყელსაბამები (საიუველირო ნაწარმი); ბეჭდები, თელიანი ბეჭდები (საიუველირო ნაწარმი); კოლოფები კეთილშობილი ლითონებისაგან; ჯიბის ან მაჯის საათების კორპუსები; საათის კორპუსები; ქანქარები (საათების წარმოება); მედლები; მედალიონები (საიუველირო ნაწარმი); დაუშუშავებელი ან ნახევრადდაუშუშავებული კეთილშობილი ლითონები; სავალი მექანიზმები საათებისათვის; საათის მექანიზმები; მონეტები; ოქროს ძაფები (საიუველირო ნაწარმი); კეთილშობილი ლითონის ძაფები (საიუველირო ნაწარმი); ვერცხლის ძაფები; ოლივინი (ძვირფასი ქვა); ოსმიუმი; პალადიუმი; პლატინა (ლითონი); ქრონომეტრული ხელსაწყოები; მაჯის საათის ზამბარები; როდიუმი; რუთენიუმი; წამზომები შეჩერებით; დაუშუშავებელი ან ნაჭელი ვერცხლი; საჭურეები; კეთილშობილი ლითონების ზოდები; კეთილშობილი ლითონების შენადნობები; სტატუეტები კეთილშობილი ლითონებისგან; ქანდაკებები კეთილშობილი ლითონებისგან; მაჯის საათის მინები; სტრაზები; საათის ისრები (საათის წარმოება)

ბა); მორთულობა (საიუველირო ნაწარმი); კეთილშობილი ლითონებისგან დამზადებული მორთულობები ფეხსაცმელისათვის; კეთილშობილი ლითონებისგან დამზადებული მორთულობები ქუდეებისათვის; გიშრის მორთულობები; საათის ბუდეები (სასაჩუქრე); საათის წარმოებისათვის ბუდეები; ქრონოგრაფები (მაჯის საათები); ქრონომეტრები; ქრონოსკოპები; ძეწკები (საიუველირო ნაწარმი); საათის ძეწკები; ციფერბლატები (საათების წარმოება); ატომური საათები; მაჯის საათები; მზის საათები; ელექტროსაათები; ეტალონური საათები (ამგზნები სიგნალის გენერატორი); საათები, მაჯის საათების გარდა; საათი-ბრასლეტები; ძვირფასეულობის ყუთები; შპინელი (ძვირფასი ქვები).

33 – აპერიტივები; არაყი; ბრენდი; ღვინო; ჭაჭაზე დამზადებული ღვინო; ვისკი; არაყი; ანისულის არაყი; ალუბლის არაყი; ჯინი; დიჯესტივები (ლიქიორი და ალკოჰოლიანი სასმელი); კოქტეილები; კურასო; ანისულის ლიქიორი; ლიქიორები; შერეული ალკოჰოლიანი სასმელები, ლუდის ბაზაზე დამზადებულის გარდა; ალკოჰოლიანი სასმელები, ლუდის გარდა; ხილის შემცველი ალკოჰოლიანი სასმელები; სპირტიანი სასმელები; გამოხდით მიღებული სასმელები; თაფლის სასმელი (თაფლუჭი); პიტნის ნაყენი; მწარე ნაყენები; ნირა (შაქრის ლერწამზე დამზადებული ალკოჰოლური სასმელი); რომი; საკე; მსხლის სიდრი; სიდრი; ბრინჯის სპირტი; სპირტიანი ექსტრაქტები; ხილის სპირტიანი ექსტრაქტები; სპირტიანი ესენციები.

34 – არომატიზატორები ელექტრონული სიგარეტებისათვის, გარდა ეთერზეთებისა; არომატიზატორები თამბაქოსათვის, გარდა ეთერზეთებისა; გაზის ბალონები სანთებულებისათვის; შთამთქმელი ქაღალდი ჩიბუხისათვის; სიგარეტის, პაპიროსის ქაღალდი; მწველები-სათვის განკუთვნილი სანთებულები; თამბაქოს ქისები; თამბაქოს ქაღალდის წიგნაკები; დამატენიანებელი კოლოფები სიგარეტისათვის; ასანთის კოლოფები; კაჟი; სიგარის ბოლოს საჭრელი მანქანები; მუნდშტუკები სიგარისათვის; მუნდშტუკები სიგარეტისათვის; სიგარეტის მუნდშტუკებისათვის; საფურფლეები; საფურთხებლები თამბაქოსთვის; ჩიბუხის სადგარები; ჩიბუხის გასაწმენდი მოწყობილობები; თხევადი ხსნარები ელექტრონული სიგარეტებისათვის; ელექტრონული სიგარეტები; სიგარეტები, პაპიროსები; თამბაქოს შემცველების შემცველი სიგარეტები არასამედიცინო მიზნებისათვის; სიგარელოები; სიგარები; თამბაქოს ჭურჭელი; საასანთები; ასანთები; სპრეი პირის

ღრუსათვის მწვევლათვის განკუთვნილი; თამბაქო; სადეჭი თამბაქო; ბურნუთი; საბურნუთეები; მოსაწვევი ბაღახები; მოსაწვევი ჩიბუხები; სიგარეტის, პაპიროსის დასახვევი ჯიბის მოწყობილობები; სიგარეტის ფილტრები; პაპიროსის ჰილზების ნაწილები თამბაქოს გარეშე; სიგარეტის ყუთები; სიგარეტის, პაპიროსის ყუთები.

- (111) M 2017 29132 R
- (151) 2017 12 05
- (181) 2027 12 05
- (210) AM 95147
- (220) 2017 11 21
- (732) მარინა ელუარდონა ამაფი ვერესაევის ქ. 6, ბ.99, 121357, მოსკოვი, რუსეთი
- (740) შალვა გვარამაძე
- (540)

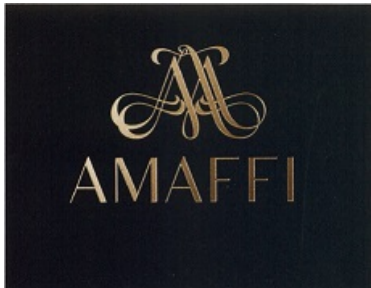

- (591) შავი, ოქროსფერი, თეთრი, ვერცხლისფერი
- (531) 26.04.24, 27.05.22, 27.05.24, 29.01.12
- (511)
- 3 – აბრაზივები; ამბრი (პარფიუმერია); ანტისტატიკები საყოფაცხოვრებო მიზნებისათვის; არომატიზატორები (ეთერზეთები); პაერის არომატიზატორები; არომატიზატორები სასმელებისათვის (ეთერზეთები); პირის ღრუს გამახალისებელი აეროზოლები; ბაღამები, გარდა სამედიცინო დანიშნულებისა; ტუჩის მზინავი საცხები; გასაპრიალებელი ძელაკები; აბრაზიული ქაღალდი; ზუმფარის ქაღალდი; გასაპრიალებელი ქაღალდი; კოსმეტიკური ვაზელინი; ფეხსაცმლის მოსავლელი საშუალებები; სახარაზო საცხი; ბამბა, კოსმეტიკური მიზნებისათვის; თეთრეულისათვის სურნელის მიმნიჭებელი არომატული ნივთიერებები; ტენშთამთქმელი ნივთიერებები ჭურჭლის სარეცხი მანქანებისათვის; მწვავე ნივთიერებები კოსმეტიკური მიზნებისათვის; სურნელოვანი წყალი; ჟავლის წყალი; ღავანდის წყალი; ტუალეტის წყალი; თეთრეულის ცვილი; იატაკის ცვილი; გასრიალების თავიდან ასაცილებელი იატაკის ცვილი; თმის მოსაშორებელი ცვილი; უღვაშის ცვილი; თერძის ცვილი; ავეჯის და იატაკის გასაპრია-

ლებელი ცვილები; ფესაცმლის ცვილი; გასაპრიალებელი ცვილი; მასაჟის გელი, სამედიცინო დანიშნულების გარდა; ჰელიოტროპინი; კბილების გასათეთრებელი გელი; გერანიოლი; გრიმი; შინაური ცხოველებისათვის დეზოდორანტები; სურნელოვანი მერქანი; სუნამოები; გასრიალების თავიდან ასაცილებელი იატაკის სითხეები; მინის საწმენდი სითხეები, მათ შორის, საქარე მინების; ცხიმები კოსმეტიკური მიზნებისათვის; ვულკანური ნაცარი წმენდისათვის; პარფიუმერული ნაწარმი; დეკორატიული გადასაყვანი გამოსახულებები კოსმეტიკური მიზნებისათვის; იონონი (პარფიუმერია); შაბის ქვა პარსვისათვის (შემკვრელი საშუალება); სახეხი ქვები; წარბების ფანქრები; კოსმეტიკური ფანქრები; სილიციუმკარბიდი (აბრაზიული მასალა); ლითონკარბიდები (აბრაზიული მასალა); ალუმინის შაბი (შემკვრელი ნივთიერება); დიატომური მიწა, საპრიალებელი; ხელოვნური წამწამების მისამაგრებელი წებო; ხელოვნური თმის დასამაგრებელი წებო; საპნის ხის ქერქი რეცხვისათვის; კორუნდი (აბრაზივი); წვერ-ულვაშის საღებავები; საღებრები ტუალეტში ჩამდინარე წყლისათვის; კოსმეტიკური საღებრები; სახამებელი (აპრეტი); პეწის მომცემი სახამებელი თეთრეულისათვის; ტყავის კრემები; ტყავის ცვილები; გასაპრიალებელი კრემები; ვაქსი, გუტალინი ფესაცმელისათვის; კოსმეტიკური კრემები; მათეთრებელი კოსმეტიკური კრემები; წითელი კროკუსი გაპრიალებისათვის; საკმეველი; თმის ლაკები; ფრჩხილების ლაკები; თმის ლოსიონები; ლოსიონები კოსმეტიკური მიზნებისათვის; გაპარსვის შემდეგ გამოსაყენებელი ლოსიონები; კოსმეტიკური ნიღბები; პარფიუმერიისათვის ზეთები; კოსმეტიკური ზეთები; ტუალეტის ზეთები; ეთერზეთები; კედრის ეთერზეთები; ლიმონის ეთერზეთები; ციტრონის ეთერზეთები; ზეთები, რომელიც გამოიყენება როგორც გამწმენდი საშუალებები; ბერგამოტის ზეთი; გაულტერიის ზეთი; ჟასმინის ზეთი; ლავანდის ზეთი; ნუშის ზეთი; ვარდის ზეთი; სკიპიდარის ზეთი განცხიმვისათვის; შესათეთრებელი ცარცი; გამწმენდი ცარცი; ნუშის რძე კოსმეტიკური მიზნებისათვის; ტუალეტის რძე; მუშკი (პარფიუმერია); საპნები; მადეზინფიცირებელი საპნები; მადეზოდორირებელი საპნები; საპარსი საპნები; ქსოვილის ფერის გამახალისებელი საპნები; ტუალეტის საპნის ნაჭრები; სამკურნალო საპნები; გაოფლიანების საწინააღმდეგო საპნები; ფეხის გაოფლიანების საწინააღმდეგო საპნები; ნუშის საპონი; პიტნა პარფიუმერიისათვის; კოსმეტიკური ნაკრებები; ზუმფარა; დასაწებებლები ფრჩხილებისათვის; ხელოვნური ფრჩხილები; ოდეკოლონები; ყვავილის სუნამოს ფუძეები;

ბამბის ტამპონიანი ჩხირები კოსმეტიკური მიზნებისათვის; ფიშიამის (საკმეველის) ჩხირები; სამართებლის საღესი დევედების პასტები; კბილის პასტები; კბილის ფხვნილები; პემზა; წყალბადის ზეჟანგი კოსმეტიკური მიზნებისათვის; სუნთქვის გამახალისებელი ზოლები; ზუმფარის ტილო; მინის აბრაზივიანი ზუმფარის ტილო; ტუჩის საცხი; ტუჩის კოსმეტიკური საცხები; საპარსი პრეპარატები; აბაზანის კოსმეტიკური პრეპარატები; ჰიგიენური საშუალებები, რომელიც წარმოადგენს პარფიუმერულ-კოსმეტიკური კატეგორიის პრეპარატებს; თმის დასახვევი პრეპარატები; სარეცხის ჩასაღობი პრეპარატები; ინსტრუმენტების საღესი პრეპარატები; ინტიმური ჰიგიენის პრეპარატები, დეზოდორანტები; პეწის მიმცემა პრეპარატები (გასახამებელი); გასაფერულელებელი პრეპარატები; ტყავის გასაფერმკრთალებელი პრეპარატები; საპრიალებელი პრეპარატები; კბილის პროთეზის გასაპრიალებელი პრეპარატები; პირის ღრუს საღებები პრეპარატები, სამედიცინო დანიშნულების გარდა; გასახლოში კოსმეტიკური პრეპარატები; სარეცხისათვის ბზინვარების მიმნიჭებელი პრეპარატები; პეწის მიმნიჭებელი პრეპარატები; რეცხვისას გამოსაყენებელი სარეცხის დამარბილებელი პრეპარატები; სარეცხი პრეპარატები; მშრალი წმენდის პრეპარატები; საღებავის მოსაცილებელი პრეპარატები; ლაკის მოსაცილებელი პრეპარატები; მაკიაჟის მოსაცილებელი პრეპარატები; იატაკის ცვილის მოსაცილებელი პრეპარატები (გამწმენდი საშუალებები); პოლიტურის მოსაცილებელი პრეპარატები; ფრჩხილების მოსაველები პრეპარატები; გამწმენდი პრეპარატები; კბილის პროთეზის გამწმენდი პრეპარატები; სარეცხი მათეთრებელი პრეპარატები; ალოე ვერას პრეპარატები კოსმეტიკური მიზნებისათვის; მზისგან დამცავი პრეპარატები; თეთრეულის რეცხვისას ფერების გამახალისებელი საყოფაცხოვრებო ქიმიური პრეპარატები; ბრწყინვალეების მიმნიჭებელი პროდუქტები (გასაპრიალებელი); პუდრი მაკიაჟისათვის; აღმასის მტვერი (აბრაზივი); ლაქის ამომყვანები; გამწმენდი ხსნარები; ხელოვნური წამწამები; კოსმეტიკური ლოსიონით გაულენთილი ხელსახოცები; საფროლი; თეთრეულის დასამუშავებელი ლილა; სკიპიდარი განცხიმვისათვის; ყვავილებისა და ბაღახის არომატული ნარეგები; მათეთრებელი სოდა; სარეცხი სოდა, გამწმენდი სოდა; აბაზანის მარილი, სამედიცინო დანიშნულების გარდა; მათეთრებელი მარილები; არომატული ნივთიერებების ასახრჩოლებელი შედგენილობები [პარფიუმერული ნაწარმი]; ტყავის დამცავი შედგენილობები (გასაპრიალებლები); ნიშადურის სპირტი (სარეცხი, გამწმენდი საშუალება); შემკვრელი

საშუალებები კოსმეტიკური მიზნებისათვის; წარბების კოსმეტიკური საშუალებები; მაკიაჟის (გრიმირების) საშუალებები; ნამზეურის მისაღები კოსმეტიკური საშუალებები; თმის შესაღები საშუალებები; თმის პერმანენტული დახვევისას გამოსაყენებელი გამანეიტრალბელი საშუალებები; მცენარის ფოთლებისათვის ბრწყინვალეების მიმნიჭებელი პრეპარატები; წამწამების კოსმეტიკური საშუალებები; თმის მოსაცილებელი საშუალებები, დეპილატორები; კანის მოსაველედი კოსმეტიკური საშუალებები; ფეხსაცმლის კრემები; კოსმეტიკური საშუალებები; კოსმეტიკური საშუალებები ცხოველებისათვის; წამწამებისა და წარბების შესაღები კოსმეტიკური საშუალებები; სარეცხი საშუალებები, სამრეწველო და სამედიცინო დანიშნულების გარდა; განცხიმვის საშუალებები, სამრეწველო დანიშნულების გარდა; გაუფერულების საშუალებები კოსმეტიკური მიზნებისათვის (დეკოლორატორები); გაოფლიანების საწინააღმდეგო ტუალეტის საშუალებები (ტუალეტის საკუთნო); ტუალეტის ტალკი; ტერპენები (ეთერზეთები); ზუმფარას ქსოვილი; სარეცხი საშუალებებით გაუღენთილი ნატრები დალაგებისათვის; ინა (კოსმეტიკური საღებავები); შამპუნები; შამპუნები ოთახის ცხოველებისათვის; მშრალი შამპუნები; მინის ზუმფარა; ნატრიუმის თუთქი; ყვავილების ექსტრაქტები (პარფიუმერია); ეთერის ესენციები; ბადიანის ესენცია; პიტნის ესენცია (ეთერზეთები).

14 – აქატები; აღმასები; ავგაროზები (საიუველირო ნაწარმი); ანკერები (საათის წარმოება); დოლები (საათის წარმოება); სამაჯურები (საიუველირო ნაწარმი); საათის სამაჯურები; ბრელოკები (საიუველირო ნაწარმი); გასაღების ბრელოკები; ბროშები (საიუველირო ნაწარმი); მადვიძარები; ქინძისთავები (საიუველირო ნაწარმი); დეკორატიული ქინძისთავები; ჰალსტუხის ქინძისთავები; მძივები საიუველირო ნაწარმის და ბიჟუტერიის დასამზადებლად; დაწნეხილი ქარვის მძივები; ბიუსტები კეთილშობილი ლითონებისაგან; გიშერი დაუშუშავებელი ან ნაწილობრივ დაუშუშავებელი; მარგალიტი (საიუველირო ნაწარმი); სპილენძის ჟეტონები; ჰალსტუხის სამაგრები; მანუეტის საკინძეები; ნიშნები კეთილშობილი ლითონებისაგან; ოქრო დაუშუშავებელი ან ნაჭედი; სპილენძის ძვლის ნაკეთობები (საიუველირო ნაწარმი); მხატვრული ნაკეთობები კეთილშობილი ლითონებისაგან; საიუველირო ნაწარმი; ქარვის საიუველირო ნაწარმი; ირიდიუმი; ძვირფასი ქვები; ნახევრადძვირფასი ქვები; ვერცხლის სირმა; ეელსაბამები (საიუველირო ნაწარმი); ბეჭდები, თვლიანი ბეჭდები (საიუველირო ნაწარმი); კოლოფები კეთილშობილი ლითონებისაგან; ჯიბის ან მა-

ჯის საათების კორპუსები; საათის კორპუსები; ქანქარები (საათების წარმოება); მედლები; მედალიონები (საიუველირო ნაწარმი); დაუშუშავებელი ან ნახევრადდაუშუშავებელი კეთილშობილი ლითონები; სავალი მექანიზმები საათებისათვის; საათის მექანიზმები; მონეტები; ოქროს ძაფები (საიუველირო ნაწარმი); კეთილშობილი ლითონის ძაფები (საიუველირო ნაწარმი); ვერცხლის ძაფები; ოლივინი (ძვირფასი ქვა); ოსმიუმი; პალადიუმი; პლატინა (ლითონი); ქრონომეტრული ხელსაწყოები; მაჯის საათის ზამბარები; როდიუმი; რუთენიუმი; წამზომები შეჩერებით; დაუშუშავებელი ან ნაჭედი ვერცხლი; საყურები; კეთილშობილი ლითონების ზოდები; კეთილშობილი ლითონების შენადნობები; სტატუეტები კეთილშობილი ლითონებისგან; ქანდაკებები კეთილშობილი ლითონებისგან; მაჯის საათის მინები; სტრაზები; საათის ისრები (საათის წარმოება); მორთულობა (საიუველირო ნაწარმი); კეთილშობილი ლითონებისგან დამზადებული მორთულობები ფეხსაცმლისათვის; კეთილშობილი ლითონებისგან დამზადებული მორთულობები ქუდებისათვის; გიშრის მორთულობები; საათის ბუდეები (სასახეუქრე); საათის წარმოებისათვის ბუდეები; ქრონოგრაფები (მაჯის საათები); ქრონომეტრები; ქრონოსკოპები; ძეწკები (საიუველირო ნაწარმი); საათის ძეწკები; ციფერბლატები (საათების წარმოება); ატომური საათები; მაჯის საათები; მზის საათები; ელექტროსაათები; ეტალონური საათები (ამგზნები სიგნალის გენერატორი); საათები, მაჯის საათების გარდა; საათი-ბრასლეტები; ძვირფასეულობის ყუთები; შპინელი (ძვირფასი ქვები).

33 – აპერიტივები; არაყი; ბრენდი; ღვინო; ჭაჭაზე დამზადებული ღვინო; ვისკი; არაყი; ანისულის არაყი; ალუბლის არაყი; ჯინი; დიჯესტივები (ლიქიორი და ალკოჰოლიანი სასმელები); კოქტილები; კურასო; ანისულის ლიქიორი; ლიქიორები; შერეული ალკოჰოლიანი სასმელები, ლუდის ბაზაზე დამზადებულის გარდა; ალკოჰოლიანი სასმელები, ლუდის გარდა; ხილის შემცველი ალკოჰოლიანი სასმელები; სპირტიანი სასმელები; გამოხდით მიღებული სასმელები; თაფლის სასმელი (თაფლუჭი); პიტნის ნაყენი; მწარე ნაყენები; ნირა (შაქრის ღერწამზე დამზადებული ალკოჰოლური სასმელი); რომი; საკე; მსხლის სიდრი; სიდრი; ბრინჯის სპირტი; სპირტიანი ექსტრაქტები; ხილის სპირტიანი ექსტრაქტები; სპირტიანი ესენციები.

34 – არომატიზატორები ელექტრონული სიგარეტებისათვის; გარდა ეთერზეთებისა; არომატიზატორები თამბაქოსათვის გარდა ეთერზეთებისა; გაზის ბალონები სანთებლებისათ-

ვის; შთამთქმელი ქაღალდი ჩიბუხისათვის; სიგარეტის, პაპიროსის ქაღალდი; მწვევლებისათვის განკუთვნილი სანთებელები; თამბაქოს ქისები; თამბაქოს ქაღალდის წიგნაკები; დამატენიანებელი კოლოფები სიგარეტისათვის; ასანთის კოლოფები; კაჟი; სიგარის ბოლოს საჭრელი მანქანები; მუნდშტუკები სიგარისათვის; მუნდშტუკები სიგარეტისათვის; სიგარეტის მუნდშტუკის სატუჩები; ქარვის სატუჩები სიგარეტისა და სიგარის მუნდშტუკებისათვის; საფერფლეები; საფურთხებლები თამბაქოსთვის; ჩიბუხის სადგარები; ჩიბუხის გასაწმენდი მოწყობილობები; თხევადი ხსნარები ელექტრონული სიგარეტებისათვის; ელექტრონული სიგარეტები; სიგარეტები, პაპიროსები; თამბაქოს შემცველების შემცველი სიგარეტები არასამედიცინო მიზნებისათვის; სიგარილოები; სიგარები; თამბაქოს ჭურჭელი; საასანთეები; ასანთები; სპრეი პირის ღრუსათვის მწვევლათვის განკუთვნილი; თამბაქო; საღეჭი თამბაქო; ბურნუთი; საბურნუთეები; მოსაწევი ბალახები; მოსაწევი ჩიბუხები; სიგარეტის, პაპიროსის დასახვევი ჯიბის მოწყობილობები; სიგარეტის ფილტრები; პაპიროსის ჰილზების ნაწილები თამბაქოს გარეშე; სიგარების ყუთები; სიგარეტის, პაპიროსის ყუთები.

(111) M 2017 29133 R

(151) 2017 12 06

(181) 2027 12 06

(210) AM 95276

(220) 2017 11 30

(732) შპს „საქართველოს სალიზინგო კომპანია“  
 ყაზბეგის გამზ. 3-5, 0179, თბილისი,  
 საქართველო

(740) ნინო სანთელაძე



(591) ყვითელი, ნაცრისფერი

(531) 07.11.10, 26.11.02, 26.11.12, 28.11, 28.17,  
 28.19, 29.01.12

(511)

39 – ავტოლიზინგი.

## საერთაშორისო სასაქონლო ნიშნები, რომლებზეც ბამოტანილია გადაწყვეტილება დასვის მინიჭების შესახებ

გადაწყვეტილების გასაჩივრება შესაძლებელია საქაატენტის სააპელაციო პალატაში გამოქვეყნებიდან 3 თვის ვადაში ან მცხეთის რაიონული სასამართლოს ადმინისტრაციულ საქმეთა კოლეგიაში 1 თვის ვადაში (მის.: ქალაქი მცხეთა, სამხედროს ქ. №17).

(260) AM 2017 88138 A  
(800) 972861  
(891) 2016 04 22  
(731) PRO.MED.CS Praha a.s.  
Telčská 1, CZ-141 00 Praha 4, Czech  
Republic

(540)

**ИТОМЕД**

(591) Black, white

(511)

5 – Pharmaceutical preparations.

(260) AM 2017 88139 A  
(800) 972863  
(891) 2016 04 22  
(731) PRO.MED.CS Praha a.s.  
Telčská 1, CZ-141 00 Praha 4, Czech Republic

(540)

**ИТОМЕД**

(511)

5 – Pharmaceutical preparations.

(260) AM 2017 90810 A  
(800) 1329656  
(891) 2016 09 09  
(731) FA KROSNO SPÓLKA AKCYJNA  
Ul. Gen. L. Okulickiego 9, PL-38-400 Krosno,  
Poland

(540)



**KROSNO**

(591) Red, white and gray.

(511)

12 – Gas springs, shock absorbers, springs, shock-absorbing car springs, vehicle suspension, suspension dampers in vehicles.

(260) AM 2017 90813 A  
(800) 1329671  
(891) 2016 07 14  
(731) Limited Liability Company "MIRTA"  
Lukov per., d.10, RU-107045 Moscow,  
Russian Federation

(540)



(591) Black, white

(526) The trademark is protected as a whole. "Herbals" shall not be subject to independent legal protection.

(511)

3 – Bleaching preparations and other substances for laundry use; cleaning, polishing, scouring and abrasive preparations; soap; perfumery, essential oils, cosmetics, hair lotions; dentifrices; abrasives; amber [perfume]; scale removing preparations for household purposes; antistatic preparations for household purposes; breath freshening sprays; canned pressurized air for cleaning and dusting purposes; shaving stones [astringents]; polishing stones; abrasive paper; emery paper; polishing paper; petroleum jelly for cosmetic purposes; cotton wool for cosmetic purposes; cotton sticks for cosmetic purposes; aromatics [essential oils]; cake flavourings [essential oils]; flavourings for beverages [essential oils]; sachets for perfuming linen; scented water; javelle water; lavender water; toilet water; laundry wax; parquet floor wax; non-slipping wax for floors; mustache wax; tailors' wax; polish for furniture and flooring; shoe wax; heliotropine; dental bleaching gels; geraniol; make-up; deodorants for personal use; scented wood; perfumes; non-slipping liquids for floors; windshield cleaning liquids; greases for cosmetic purposes; volcanic ash for cleaning; decorative transfers for cosmetic purposes; ionone [perfumery]; smoothing stones; eyebrow pencils; cosmetic pencils; silicon carbide [abrasive]; carbides of metal [abrasives]; alum stones [astringents]; tripoli stone for polishing; adhesives for affixing false eyelashes; adhesives for affixing false hair; quillaia bark for washing; corundum [abrasive]; laundry blueing; beard dyes; colorants for toilet purposes; cosmetic dyes; laundry starch; cosmetic creams; skin whitening creams; creams for leather; polishing rouge;



incense; hair spray; nail polish; shaving lotions; lotions for cosmetic purposes; beauty masks; oils for perfumes and scents; oils for cosmetic purposes; oils for toilet purposes; essential oils of cedarwood; essential oils of lemon; oils for cleaning purposes; bergamot oil; gaultheria oil; jasmine oil; lavender oil; almond oil; rose oil; oil of turpentine for degreasing; whitening; cleaning chalk; almond milk for cosmetic purposes; cleansing milk for toilet purposes; cosmetics; cosmetics for animals; mascara; detergents other than for use in manufacturing operations and for medical purposes; degreasers other than for use in manufacturing processes; bleaching preparations [decolorants] for cosmetic purposes; antiperspirants [toiletries]; talcum powder, for toilet use; terpenes [essential oils]; cloths impregnated with a detergent for cleaning; shampoos; shampoos for pets; sandpaper; soda lye; extracts of flowers [perfumes]; medicated soap; antiperspirant soap; soap for foot perspiration; almond soap; mint for perfumery; cosmetic kits; emery; false nails; eau de Cologne; bases for flower perfumes; joss sticks; polishing creams; pastes for razor strops; pumice stone; hydrogen peroxide for cosmetic purposes; abrasive cloth; glass cloth; lipsticks; pomades for cosmetic purposes; shaving preparations; cosmetic preparations for baths; toiletries; hair waving preparations; laundry soaking preparations; grinding preparations; smoothing preparations [starching]; leather bleaching preparations; denture polishes; polishing preparations; mouth washes, not for medical purposes; cosmetic preparations for slimming purposes; starch glaze for laundry purposes; fabric softeners for laundry use; laundry bleach; dry-cleaning preparations; paint stripping preparations; lacquer-removing preparations; floor wax removers [scouring preparations]; rust removing preparations; nail care preparations; preparations for cleaning dentures; wallpaper cleaning preparations; preparations for unblocking drain pipes; musk [perfumery]; disinfectant soap; deodorant soap; shaving soap; soap for brightening textile; cakes of toilet soap; color- [colour-] brightening chemicals for household purposes [laundry]; make-up powder; diamantine [abrasive]; scouring solutions; false eyelashes; tissues impregnated with cosmetic lotions; saffrol; turpentine, for degreasing; potpourris [fragrances]; bleaching soda; washing soda, for cleaning; bath salts, not for medical purposes; bleaching salts; leather preservatives [polishes]; fumigation preparations [perfumes]; ammonia [volatile alkali] [detergent]; astringents for cosmetic purposes; eyebrow cosmetics; stain removers; make-up preparations; sun-tanning preparations [cosmetics]; hair dyes; neutralizers for permanent waving; preparations to make the leaves of plants shiny; cosmetic preparations for eyelashes; depilatory preparations; cosmetic preparations for skin care; shoe cream; ethereal essences; badian essence; mint essence [essential oil].

35 – Advertising; business management; business administration; office functions; arranging subscriptions to telecommunication services for others; import-export agency services; commercial information agency services; advertising agency services; cost price analysis; rental of advertising space; account auditing; employment agency services; computerized file management; accounting; invoicing; demonstration of goods; transcription of communications [office functions]; opinion polling; market studies; business information; commercial information and advice for consumers [consumer advice shop]; business investigations; marketing research; personnel recruitment; business management and organization consultancy; personnel management consultancy; business organization consultancy; business management consultancy; professional business consultancy; layout services for advertising purposes; business management of performing artists; news clipping services; updating of advertising material; word processing; secretarial services; shorthand; organization of exhibitions for commercial or advertising purposes; arranging newspaper subscriptions for others; organization of trade fairs for commercial or advertising purposes; shop window dressing; business appraisals; payroll preparation; data search in computer files for others; sponsorship search; business management assistance; commercial or industrial management assistance; presentation of goods on communication media, for retail purposes; economic forecasting; auctioneering; sales promotion for others; office machines and equipment rental; rental of advertising time on communication media; publicity material rental; rental of vending machines; rental of photocopying machines; publication of publicity texts; typing; radio advertising; bill-posting; distribution of samples; dissemination of advertising matter; writing of publicity texts; on-line advertising on a computer network; advertising by mail order; television advertising; document reproduction; compilation of statistics; compilation of data into computer databases; business inquiries; systemization of information into computer databases; tax preparation; drawing up of statements of accounts; advertising copywriting; psychological testing for the selection of personnel; business management of hotels; commercial administration of the licensing of the goods and services of others; administrative processing of purchase orders; public relations; modelling for advertising or sales promotion; relocation services for businesses; price comparison services; procurement services for others [purchasing goods and services for other businesses]; outsourcing services [business assistance]; telephone answering for unavailable subscribers; photocopying; business efficiency expert services.

(260) AM 2017 90814 A

(800) 1329691

(891) 2016 08 10

(731) PHILIP MORRIS PRODUCTS S.A.

Quai Jeanrenaud 3, CH-2000 Neuchâtel,  
Switzerland

(540)



(591) Green, blue-green and blue.

(511)

9 – Batteries for electronic cigarettes; batteries for electronic devices that are used for heating tobacco, chargers for electronic devices that are used for heating tobacco; USB chargers for electronic devices that are used for heating tobacco; car chargers for electronic cigarettes; car chargers for devices that are used for heating tobacco; battery chargers for electronic cigarettes.

11 – Electronic vaporizers except electronic cigarettes; apparatus for heating liquids; apparatus for generating vapor.

34 – Wired vaporizers for electronic cigarettes and electronic smoking devices; tobacco, raw or manufactured; tobacco products, including cigars, cigarettes, cigarillos, tobacco for roll-your-own cigarettes, pipe tobacco, chewing tobacco, snuff tobacco, kretek; snus; tobacco substitutes (not for medical purposes); smokers' articles, including cigarette paper and tubes, cigarette filters, tobacco tins, cigarette cases and ashtrays, pipes, pocket apparatus for rolling cigarettes, lighters; matches; tobacco sticks, tobacco products for the purpose of being heated, electronic devices and their parts for the purpose of heating cigarettes or tobacco in order to release nicotine-containing aerosol for inhalation; liquid nicotine solutions for use in electronic cigarettes; electronic smoking devices; electronic cigarettes; electronic cigarettes as substitute for traditional cigarettes; electronic devices for the inhalation of nicotine-containing aerosol; oral vaporizing devices for use by smokers, tobacco products and tobacco substitutes; smokers' articles for electronic cigarettes; parts and fittings for the aforesaid products included in this class; extinguishers for heated cigarettes and cigars as well as heated tobacco sticks; electronic rechargeable cigarette cases.

(260) AM 2017 90816 A

(800) 1329733

(891) 2016 09 20

(731) Open-Type Joint Stock Company "ROT  
FRONT"d. 13/15, 2-oy Novokuznetskiy pereulok  
RU-113184 Moscow, Russian Federation

(540)



(591) Black, white

(511)

30 – Confectionery; ice cream; honey.

(260) AM 2017 90817 A

(800) 1329755

(891) 2016 05 26

(731) BAYER INTELLECTUAL PROPERTY  
GMBHAlfred-Nobel-Str. 10, 40789 Monheim am  
Rhein, Germany

(540)



(511)

9 – Quality management computer software system  
in the field of radiology.

38 – Communications via a global computer network or the Internet; electronic transfer of computer programs via the Internet.

42 – Scientific research in the field of medicine; development and providing of computer software on quality management in the field of medicine; scientific research and analysis of information in the field of medicine collected and obtained from quality management systems; consultancy services for radiologists in the field of quality management.

44 – Medical services in the field of radiology.

(260) AM 2017 90820 A

(800) 1330540

(891) 2016 09 09

(731) PANASONIC ECO SOLUTIONS  
ELEKTRİK SANAYİ VE TİCARET  
ANONİM ŞİRKETİAbdurrahmangazi Mah. Ebubekir, Cad. No.44  
Sancaktepe, Istanbul, Turkey

(540)



(591) Gray, red

(511)

9 – Apparatus and instruments for conducting, transforming, accumulating or controlling electricity, electric plugs, junction boxes [electricity], electric switches, circuit breakers, fuses, lighting ballasts, battery starter cables, electrical circuit boards, electric resistances, electric sockets, transformers [electricity], electrical adapters, battery chargers, electric

door bells, electric and electronic cables, batteries, electric accumulators.

(260) AM 2017 90832 A  
(800) 1330285  
(891) 2016 10 31  
(731) BEIERSDORF AG  
Unnastrasse 48, 20253 Hamburg, Germany  
(540)



Essentials

(591) Blue and white  
(511)  
3 – Soaps; perfumery, essential oils, cosmetics, cosmetic skin care preparations; cosmetic skin cleansing preparations; wipes impregnated with cosmetic lotions.

(260) AM 2017 90833 A  
(800) 1329985  
(891) 2016 09 23  
(731) Joint Stock Company "KRASNYJ  
OCTYABR"  
ul. Malaya Krasnoselskaya, d. 7, str. 24  
RU-107140 Moscow, Russian Federation  
(540)

**ЁШКИНА КОРОВКА**

(591) Black, white  
(511)  
30 – Coffee flavorings; high-protein cereal bars; sponge cakes; buns; bread rolls; waffles; malt biscuits; cake frosting [icing]; rice-based snack food; cereal-based snack food; fruit jellies [confectionery]; confectionery for decorating Christmas trees; cakes; pastries; peanut confectionery; almond confectionery; frozen yogurt [confectionery ices]; cocoa; caramels [candy]; sweetmeats [candy]; liquorice [confectionery]; peppermint sweets; coffee; unroasted coffee; crackers; macaroons [pastry]; marzipan; ice cream; dessert mousses [confectionery]; chocolate mousses; muesli; mint for confectionery; cocoa-based beverages; coffee-based beverages containing milk; coffee-based beverages; chocolate beverages with milk; tea-based beverages; chocolate-based beverages; stick liquorice [confectionery]; pastilles [confectionery]; cookies; petit-beurre biscuits; pies; fondants [confectionery]; popcorn; petits fours [ca-

kes]; pralines; gingerbread; cake powder; fruit coulis [sauces]; bubble gum [confectionery]; chewing gum; confectionery; nougat; chocolate paste; sherbets [ices]; rusks; breadcrumbs; sandwiches; tabbouleh; tacos; tarts; almond paste; tortillas; halvah; bread; unleavened bread; chips [cereal products]; corn flakes; oat flakes; chicory [coffee substitute]; tea; iced tea; cheeseburgers [sandwiches]; chocolate.

(260) AM 2017 90836 A  
(800) 1330041  
(891) 2016 10 05  
(731) E. MIROGLIO EAD  
Industrialna Zona, BG-8800 Sliven, Bulgaria  
(540)



(591) Beige, dark blue, green, white, red and black  
(511)  
24 – Textiles and textile goods, not included in other classes; bed covers; table covers; fabric impervious to gases for aeronautical balloons; calico; printed calico cloth; bed linen; traced cloth for embroidery; brocades; covers for cushions; woollen cloth; woollen fabric; gauze [cloth]; tapestry [wall hangings], of textile; drugget; damask; wall hangings of textile; fustian; dimity; tick [linen]; elastic woven material; esparto fabric; labels [cloth]; jersey [fabric]; door curtains; curtains of textile or plastic; zephyr [cloth]; banners; velvet; ticks [mattress covers]; fitted toilet lid covers [fabric]; mattress covers; pillowcases; canvas for tapestry or embroidery; buckram; flannel [fabric]; mosquito nets; hemp cloth; hemp fabric; silk [cloth]; silk fabrics for printing patterns; crepe [fabric]; crepon; bedspreads; glass-cloth [towels]; face towels of textile; table linen [not of paper]; towels of textile; bed blankets; household linen; bath linen [except clothing]; linen cloth; marabouts [cloth]; textile material; loose covers for furniture; furniture coverings of textile; moleskin [fabric]; nonwoven textile fabrics; curtain holders of textile material; handkerchiefs of textile; fabric for footwear; travelling rugs [lap robes]; bed blankets; cotton fabrics; net curtains; bunting; haircloth [sackcloth]; cloth; knitted fabric; chenille fabric; place mats [not of paper]; coasters [table linen]; table mats [not of paper]; hat linings, of textile, in the piece; linings [textile]; pillow shams; coverlets [bedspreads]; bed covers of paper; table cloths [not of paper]; eiderdowns [down coverlets]; shrouds; table napkins of textile; sleeping bags [sheeting]; sleeping bag liners; diapered linen; billiard cloth; taffeta [cloth]; cloths for removing

make-up; cheese cloth; table runners; trellis [cloth]; bolting cloth; fabric; lingerie fabric; lining fabric for shoes; upholstery fabrics; fabrics for textile use; rayon fabric; ramie fabric; fiberglass fabrics, for textile use; jute fabric; adhesive fabric for application by heat; fabric of imitation animal skins; tulle; flags [not of paper]; sanitary flannel; sheets [textile]; frieze [cloth]; chevots [cloth]; printers' blankets of textile; quilts.

25 – Clothing, footwear, headgear; parkas; overcoats; bathing drawers; bathing suits; berets; babies' pants [underwear]; underwear; teddies [undergarments]; boxer shorts; breeches [for wear]; veils [clothing]; neckties; ascots; outerclothing; topcoats; spats; clothing for gymnastics; boot uppers; footwear uppers; pelisses; pockets for clothing; underpants; body linen [garments]; singlets; petticoats; clothing of leather; clothing; chasubles; clothing of imitations of leather; stockings; heel pieces for stockings; sweat-absorbent stockings; fishing vests; esparto shoes or sandals; stuff jackets [clothing]; jackets [clothing]; jerseys [clothing]; waistcoats; leggings [leg warmers]; welts for footwear; caps [headwear]; hoods [clothing]; skull caps; leggings [trousers]; furs [clothing]; money belts [clothing]; combinations [clothing]; layettes [clothing]; ready-made clothing; camisoles; bodices [lingerie]; corselets; corsets [underclothing]; suits; masquerade costumes; wet suits for waterskiing; swimsuits; pocket squares; socks; garters; liveries; bibs, not of paper; maniples; mantillas; wristbands [clothing]; muffs [clothing]; footmuffs, not electrically heated; ear muffs [clothing]; sleep masks; miters [hats]; shirt fronts; shoulder wraps; waterproof clothing; cyclists' clothing; motorists' clothing; coats; headbands [clothing]; trousers; slippers; pelerines; pyjamas; beach clothes; shirt yokes; detachable collars; ready-made linings [parts of clothing]; wimples; skorts; skirts; ponchos; sweat-absorbent underwear; sweat-absorbent socks; vests; girdles; sashes for wear; dress shields; collar protectors; overalls; aprons [clothing]; pullovers; hat frames [skeletons]; shirts; short-sleeve shirts; dresses; smocks; cuffs; gloves [clothing]; mittens; ski gloves; slippers [undergarments]; sports jerseys; jumper dresses; tee-shirts; togas; hosiery; knitwear [clothing]; gaiter straps; turbans; headgear for wear; uniforms; dressing gowns; bath robes; tights; shawls; bandanas [neckerchiefs]; scarfs; hats; chemisettes [shirt fronts]; gabardines [clothing]; gaiters; collars [clothing].

(260) AM 2017 90837 A

(800) 1330299

(891) 2016 10 14

(731) KABUSHIKI KAISHA KOBE SEIKO SHO

trading also as KOBE STEEL, LTD.

2-4, Wakinohama-Kaigandori 2-chome, Chuo-ku, Kobe-shi, Hyogo 651-8585, Japan

(540)

# KOBELCO

(591) black and white

(511)

17 – Rubber [raw or semi-worked]; rubber thread and covered rubber yarn [not for textile use]; washers of rubber or vulcanized fiber; valves of rubber or vulcanized fiber [not including machine elements]; rubber cords and laces; asbestos cords and strings; rubber stoppers; rubber lids and caps [for industrial packaging containers]; industrial packaging containers of rubber; plastic semi-worked products; chemical fiber [not for textile use]; chemical fiber yarn and thread [not for textile use]; mica [raw or partly processed]; rock wool; slag wool; asbestos; asbestos nets; asbestos yarn; asbestos fabrics; asbestos felt; asbestos boards; asbestos powder; condenser paper; asbestos paper; vulcanized fiber; electrical insulating materials; floating anti-pollution barriers; gaskets; junctions for pipes [not of metal]; asbestos fire curtains; insulating gloves; plastic sheeting for agricultural purposes; packings; soundproof materials [not for construction use].

(260) AM 2017 90841 A

(800) 1330372

(891) 2016 11 09

(731) "RN-Lubricants" LLC

District Yuzhniy Promuzel, 8, RU-390011

Ryazan, Russian Federation

(540)

# Gidrotec

(591) black and white

(511)

4 – Anthracite; benzine; benzene; benzol; wood briquettes; combustible briquettes; petroleum jelly for industrial purposes; wax [raw material]; ozokerite [ozokerite]; illuminating wax; industrial wax; belting wax; carnauba wax; beeswax; gas for lighting; oil-gas; fuel gas; gasoline; producer gas; solidified gases [fuel]; fuel; lubricating graphite; additives, non-chemical, to motor fuel; firewood; paper spills for lighting; cutting fluids; fish oil, not edible; lanolin; illuminating grease; grease for leather; grease for footwear; tallow; industrial grease; kerosene; coke; xylene; xylol; ligroin; wood spills for lighting; mazut; fuel oil; oils for paints; oils for releasing form work [building]; oil for the preservation of masonry; oil for the preservation of leather; textile oil; lubricating oil; industrial oil; moistening oil; coal tar oil; coal naphtha; castor oil for industrial purposes; bone oil for industrial purposes; motor oil; sunflower oil for industrial purposes; rape oil for industrial purposes;

lubricants; naphtha; petroleum, raw or refined; nightlights [candles]; oleine; paraffin; dust removing preparations; soya bean oil preparations for non-stick treatment of cooking utensils; non-slipping preparations for belts; coal dust [fuel]; firelighters; perfumed candles; Christmas tree candles; candles; grease for arms [weapons]; lubricating grease; grease for belts; vaporized fuel mixtures; dust binding compositions for sweeping; dust laying compositions; alcohol [fuel]; methylated spirit; preservatives for leather [oils and greases]; stearine; diesel oil; lighting fuel; mineral fuel; carburants; fuel with an alcoholic base; peat [fuel]; peat briquettes [fuel]; tinder; lignite; charcoal [fuel]; coal; coal briquettes; lamp wicks; wicks for candles; ceresine; electrical energy; ethanol [fuel]; petroleum ether.

(260) AM 2017 90845 A

(800) 1330074

(891) 2016 10 13

(731) ALSTOM TRANSPORT TECHNOLOGIES  
48 rue Albert Dhalenne, F-93400 Saint Ouen,  
France

(540)

# PRIMA T8

(591) Black, white

(511)

12 – Land vehicles, namely, railway vehicles and their parts and spare parts; locomotives, in particular locomotives for transporting freight and/or passengers, their components and their spare parts; wagons, bogies, bodies, engines for railway vehicles.

37 – Repair and maintenance of railway vehicles and their parts, in particular bogies; construction, repair and maintenance of railways and all railway infrastructure.

39 – Rail transport of passengers; transport of freight by rail; rail transport of products; transport of freight containers by rail; information services related to railway transport.

42 – Study of railway engineering projects; technical evaluations related to design in the railway field (engineering works); design of railway vehicles (engineering works); technical expertise services in the railway field (engineering works); technical project studies in the railway field (engineering works); engineering in the field of railway transport.

(260) AM 2017 90846 A

(800) 1330448

(891) 2016 09 22

(731) FLORAIKU Sàrl  
Chemin des Hauts-Crêts 18, CH-1223  
Cologny, Switzerland

(540)

## FLORAIKU

(511)

3 – Soaps; perfumery, essential oils, cosmetics, hair lotions; dentifrices; depilatory products, shaving products; lipsticks, cosmetic creams, lotions for cosmetic use, hair sprays, sprays for cosmetic use; balms for cosmetic use, oils for perfumes and scents, oils for toilet purposes, ethereal essences, flower extracts (perfumes), incense, sunscreen preparations, cosmetic sun-tanning preparations; mouth washes (not for medical use); cleaning preparations for cosmetic use, cosmetic preparations for baths, bath salts (not for medical use), cosmetic kits, make-up removing products, scented waters, shampoos, nail care products, make-up, beauty masks, cosmetic preparations for slimming purposes, tissues impregnated with cosmetic lotions.

(260) AM 2017 90847 A

(800) 1330526

(891) 2016 07 28

(731) EGIS GYÓGYSZERGYÁR ZRT.  
Keresztúri út 30-38, H-1106 Budapest,  
Hungary

(540)

## TALIZAB

(511)

5 – Pharmaceutical preparations for human use.

(260) AM 2017 90850 A

(800) 1330060

(891) 2016 10 05

(731) Aktsionernoe obshchestvo "SLAVYANKA PLUS"  
ul. 1-y Konnoy Armii, 65, Belgorodskaya obl.,  
RU-309506 g. Stariy Oskol, Russian  
Federation

(540)

## СУПЕР СТЕП SUPER STEP

(591) Black, white

(511)

30 – Cereal bars; binding agents for ice cream [edible ices]; waffles; cake frosting [icing]; vegetal preparations for use as coffee substitutes; fruit jellies [confectionery]; confectionery for decorating Christmas trees; cakes; pastries; peanut confectionery; almond confectionery; pasta; cocoa; caramels [candy]; sweetmeats [candy]; liquorice [confectionery]; peppermint sweets; coffee; crackers; custard; groats for human food; corn, roasted; meat pies; candy; marzipan; ice cream; flour; muesli; chocolate-coated

nuts; stick liquorice [confectionery]; pastilles [confectionery]; cookies; petit-beurre biscuits; pies; pizzas; fondants [confectionery]; popcorn; powders for making ice cream; pralines; cereal preparations; gingerbread; petits fours [cakes]; puddings; spring rolls; sugar; tarts; cake dough; pastry dough; dough; confectionery; halvah; chips [cereal products]; corn flakes; oat flakes; chicory [coffee substitute]; tea; chocolate.

(260) AM 2017 90851 A

(800) 1330075

(891) 2016 10 13

(731) ALSTOM TRANSPORT TECHNOLOGIES  
48 rue Albert Dhalenne, F-93400 Saint Ouen,  
France

(540)

## PRIMA M4

(591) Black, white

(511)

12 – Land vehicles, namely, railway vehicles and their parts and spare parts; locomotives, in particular locomotives for transporting freight and/or passengers, their components and their spare parts; wagons, bogies, bodies, engines for railway vehicles.

37 – Repair and maintenance of railway vehicles and their parts, in particular bogies; construction, repair and maintenance of railways and all railway infrastructure.

39 – Rail transport of passengers; transport of freight by rail; rail transport of products; transport of freight containers by rail; information services related to railway transport.

42 – Study of railway engineering projects; technical evaluations related to design in the railway field (engineering works); design of railway vehicles (engineering works); technical expertise services in the railway field (engineering works); technical project studies in the railway field (engineering works); engineering in the field of railway transport

(260) AM 2017 90855 A

(800) 1165190

(891) 2017 01 19

(731) MARIE BRIZARD WINE & SPIRITS  
FRANCE  
19 boulevard Paul Vaillant Couturier, F-94200  
IVRY SUR SEINE, France

(540)

## OLD LADY'S

(511)

33 – Spirits and liqueurs.

(260) AM 2017 90856 A

(800) 1258169

(891) 2017 01 11

(731) SAMSON TECHNOLOGIES CORP.  
45 Gilpin Avenue, SYOSSET NY 11788,  
United States of America

(540)

## HARTKE

(511)

9 – Sound system equipment, namely, audio speakers and amplifiers, guitar amplifiers and musical instrument amplifiers, signal processors, electronic effect pedals for use with sound amplifiers; electrical pickups for use with musical instruments.

15 – Musical instruments and accessories therefore, namely, musical instrument stands, carrying cases, carrying bags, guitar picks, frets, guitar straps, guitar and bass strings, tuning apparatuses, capos and pick guards.

(260) AM 2017 90858 A

(800) 1330152

(891) 2016 10 05

(731) Obshchestvo s ogranichennoy  
otvetstvennostyu  
"Koordiniroyushchy raspreditel'ny tsentr  
"EFKO-Kaskad  
ul. Frunze 4,g. Alekseevka, RU-309850  
Belgorodskaya obl., Russian Federation

(540)



(591) White, black, grey, light grey, light beige, green, light blue, blue.

(511)

29 – Milk products, in particular yogurts, sour cream, curd desserts.

35 – Promoting the goods of others; retail and wholesale services for all the above-mentioned milk products.

(260) AM 2017 90954 A

(800) 1331093

(891) 2016 06 23

(731) COSENTINO, S.A.U.  
Ctra. A-334 Km. 59, E-04850 CANTORIA  
(Almería), Spain

(540)



(591) Black, white

(511)

19 – Marble and stone for building, stone agglomerate materials, non-metallic coverings for building, prefabricated concrete and ceramic tiles, non-metallic building materials; textured surfaces for walls (not of metal); relief surfaces for walls; textured surfaces for ceilings; granite, quartz.

(260) AM 2017 90958 A

(800) 1331113

(891) 2016 09 12

(731) VALIO LTD

Meijeritie 6, FI-00370 Helsinki, Finland

(540)

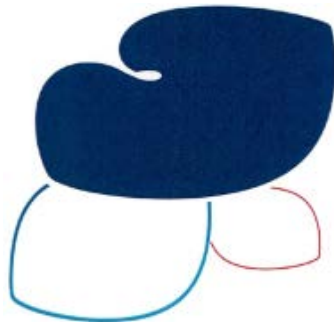

(591) Blue, light blue, red and white

(511)

29 – Meat, fish, poultry and game; meat extracts; preserved, frozen, dried and cooked fruits and vegetables; jellies, jams, compotes; eggs; milk and milk products; edible oils and fats; dairy substitutes; smetana [sour cream]; prostokvasha [soured milk]; whey; milk powders, dried whey products and whey powders, yogurt; yogurt drinks; drinks made from dairy products; cheese; drinking yogurts; whiteners [dairy] for beverages; double cream; milk ferments for culinary purposes; cheese spreads; peanut milk for culinary purposes; beverages made from or containing milk; butter; lactic acid bacteria drinks; fruit purees, vegetable purees; prepared meals and snacks containing any of the aforesaid goods.

(260) AM 2017 90959 A

(800) 1331114

(891) 2016 09 12

(731) VALIO LTD

Meijeritie 6, FI-00370 Helsinki, Finland

(540)

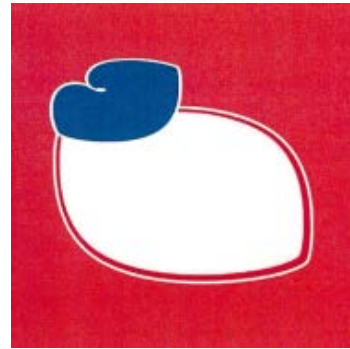

(591) Red, blue and white

(511)

29 – Meat, fish, poultry and game; meat extracts; preserved, frozen, dried and cooked fruits and vegetables; jellies, jams, compotes; eggs; milk and milk products; edible oils and fats; dairy substitutes; smetana [sour cream]; prostokvasha [soured milk]; whey; milk powders, dried whey products and whey powders, yogurt; yogurt drinks; drinks made from dairy products; cheese; drinking yogurts; whiteners [dairy] for beverages; double cream; milk ferments for culinary purposes; cheese spreads; peanut milk for culinary purposes; beverages made from or containing milk; butter; lactic acid bacteria drinks; fruit purees, vegetable purees; prepared meals and snacks containing any of the aforesaid goods.

(260) AM 2017 90960 A

(800) 1331178

(891) 2016 10 11

(731) LKW WALTER Internationale

Transportorganisation AG

IZ Nö-Süd, Strasse 14 A-2355 Wiener

Neudorf, Austria

(540)



(591) White, green

(511)

6 – Common metal and their alloys; metal building materials; transportable building of metal; materials of metal for railway tracks; non-electric cables and wires of common metal; ironmongery, small items of metal hardware; pipes and tubes of metal; safes; ores.

37 – Building construction; repair, namely vehicle repair; installation services, namely installation of doors and windows.

39 – Transport; packaging and storage of goods; travel arrangement.

(260) AM 2017 91005 A  
 (800) 1332699  
 (891) 2016 10 10  
 (731) APPLE INC.  
 1 Infinite Loop Cupertino CA 95014, USA  
 (540)



(591) Pink, yellow, turquoise and black  
 (511)  
 45 – Online social networking services; online social networking services, namely, providing a social network for the sharing of user interaction data concerning exercise, physical activity, steps taken, distance walked or run, time standing or sitting, calories consumed, calories burned; providing social networking services for entertainment purposes via a website.

(260) AM 2017 91009 A  
 (800) 1331715  
 (891) 2016 12 20  
 (731) BPC PHARMARMA HOLDING LIMITED  
 11 Boumpoulinas Street, 1st Floor, CY-1060  
 Nicosia, Cyprus  
 (540)

## Tazalok

(511)  
 5 – Pharmaceutical preparations; drugs for medical purposes; medicines for human purposes; veterinary preparations; chemical preparations for pharmaceutical purposes; chemico-pharmaceutical preparations; food for babies; vitamin preparations; dietetic substances adapted for medical use; dietetic beverages adapted for medical purposes; dietetic foods adapted for medical purposes; disinfectants for hygiene purposes; dressings, medical; tissues impregnated with pharmaceutical lotions; sticking plasters for medical purposes; herbicides; pesticides.

29 – Albumen for culinary purposes; seaweed extracts for food; nuts, prepared; gelatine for food; yolk of eggs; soya milk [milk substitute]; edible fats; edible oils; fish-based foodstuffs; pollen prepared as foodstuff; milk products; vegetables, preserved; vegetables, cooked; vegetables, dried; fruit chips; fruit, preserved; crystallized fruits; meat; fish, not live.

(260) AM 2017 91035 A  
 (800) 1332824  
 (891) 2016 05 18  
 (731) MASTER FOODEH CO.  
 No.29, Second Alley, Pakistan st., Beheshti  
 Ave. Tehran; Iran (Islamic Republic of)  
 (540)

بايودنت  
 Biodent

(591) Black, white  
 (511)  
 30 – Chewing gum.

(260) AM 2017 91038 A  
 (800) 1332836  
 (891) 2016 06 30  
 (731) WILLIS GROUP LIMITED  
 51 Lime Street, London EC3M 7DQ, United  
 Kingdom



(591) Black, white  
 (511)  
 9 – Computer software; electronic downloadable publications, podcasts and videos.  
 16 – Printed matter and publications.

35 – Management of commercial and business enterprises; business consulting services; business management consulting; business risk management; business information services; consulting services in the fields of business risk management, human resources, personnel, workforce effectiveness, employee job evaluation, employer-employee communications, employee safety, employee relocation, business management and operations, contingency planning, strategic planning, operations, mergers and acquisitions, organizational structure and reorganization, and product development and marketing; market research and analysis services; outsourcing services; management and compilation of information into computerized databases; market reports and studies; conducting business research and surveys; preparing business reports; custom preparation of employer-employee communications materials.

36 – Financial services; investment services; insurance and reinsurance services; insurance and reinsurance brokerage services; insurance and reinsurance



underwriting services; risk management; actuarial services; actuarial consulting; financial consulting services in relation to insurance, financial risk management, financial services, investments, employee compensation and benefits, employee benefit plans, employee profit-sharing plans, employee stock purchase plans, employee savings, pension and retirement plans, and employee health care, dental, and prescription plans; financial management of employee benefit plans, employee profit-sharing plans, employee stock purchase plans, employee savings, pension and retirement plans, and employee health care, dental, and prescription plans; financial research and information services; financial, direct risk, and insurance risk management services; financial research and information services; insurance claims management services; insurance services in the nature of loss control management for others; providing insurance information; risk management services, namely, insurance portfolio analysis and insurance portfolio optimization; enterprise risk management (ERM) advice and consulting services relating to finance to assist with legal, regulatory and rating agency requirements.

41 – Educational services, including workshops, seminars, and other educational programs and providing electronic non-downloadable publications, podcasts, and videos in relation to human resources, employee compensation and benefits, retirement planning, pension and retirement plans, profit-sharing plans, stock purchase plans, health care, health care plans, dental plans, and prescription plans; educational services, including workshops, seminars, and other educational programs and providing electronic non-downloadable publications, podcasts, and videos in relation to personnel management, workforce effectiveness, rewards management, employee job evaluation, personnel policies, employer-employee communications, employee safety, employee relocation, and outsourcing; educational services, including workshops, seminars, and other educational programs and providing electronic non-downloadable publications, podcasts, and videos in relation to business and organizational management and operations, organizational structure and reorganization, product development and marketing, mergers and acquisitions, strategic planning, contingency planning, change management, and information technology; educational services, including workshops, seminars, and other educational programs and providing electronic non-downloadable publications, podcasts, and videos in relation to insurance, insurance claims, risk management, risk evaluation, actuarial matters, financial services, investments, financial planning, financial modeling, asset allocation, catastrophe modeling, claims management, and quality assurance.

42 – Computer and information technology consultation; design, development, and implementation of computer hardware and software, databases, websites, and intranets; computer systems integration services; computer programming and computer modeling services; computer project management services; application service provider (ASP) services; providing temporary use of online non-downloadable software.

---

(260) AM 2017 91040 A

(800) 1332322

(891) 2016 09 13

(731) MAGIC PRODUCTION GROUP (M.P.G.) SA  
Findel Business Center, Complexe B, Rue de  
Trèves L-2632 FINDEL, Luxembourg

(540)

## INFINIMIXERS

(511)

28 – Games, toys; gymnastic and sporting articles not included in other classes; decorations for Christmas trees; building games, card games, manipulation games, parlor games, action toys, construction toys, models (toys), scale model vehicles (toys).

30 – Pastry and confectionery; edible ices; chocolate and chocolate-based products; cocoa and cocoa-based products.

41 – Education; training; entertainment; sporting and cultural activities; provision of non-downloadable online comic books and graphic novels; interactive entertainment services; organization of competitions (education or entertainment); organization of entertainment events; organization and provision of games and competitions (education or entertainment) via the Internet; entertainment provided via a global communication network; provision of multimedia entertainment programs by television, broadband, wireless and on-line services; recording, production and distribution of films, video and audio recordings, radio and television programs; information relating to education or entertainment, provided online from a computer database or via the Internet or by means of television or radio programs; provision of non-downloadable videos online; provision of movie, television and music video entertainment via an interactive web site; provision of entertainment by means of television, radio, cinema, cable television, satellite television and the Internet.

---

(260) AM 2017 91041 A

(800) 1332363

(891) 2016 09 29

(731) CO.RI.M.A. S.R.L.

Strada delle Frigge, 15, I-53035  
MONTERIGGIONI (SI), Italy

(540)



(591) Black, white

(511)

7 – Automatic machines for the pharmaceutical, cosmetics and diagnostics industries, in particular automatic washing machines for cleaning containers, including vials, bottles, test tubes, syringes; compressed-air machines for cleaning containers, including vials, bottles, test tubes, syringes; machines for filling containers, including vials, bottles, test tubes, syringes; stoppering, crimping, screwing machines for containers, for pharmaceutical, cosmetic and diagnostic preparations; dosing machines for placing liquid preparations in vials, bottles, test tubes, syringes; labelling machines and apparatus for containers, for pharmaceutical, cosmetic and diagnostic preparations; handling machines for the assembly of disposable syringes; self-propelled sorting machines for vials and containers in general.

11 – Compressed-air machines for the sterilisation of containers for pharmaceutical, cosmetic and diagnostic preparations.

37 – Servicing, maintenance and repair of automatic machines for the pharmaceutical, cosmetics and diagnostics industries.

(260) AM 2017 91043 A

(800) 1332384

(891) 2016 11 08

(731) PONATURE s.r.o.

U Hrubků 251/119 CZ-709 00 Ostrava, Nová Ves, Czech Republic

(540)



(591) Black, white

(511)

25 – Clothing; footwear; clothing; caps [headwear]; headbands [clothing]; wellies; stuff jackets [clothing]; topcoats; trousers; hoods [clothing]; coveralls; ready-made clothing; shirts; clothing of leather; leg warmers; gloves [clothing]; scarfs; belts [clothing]; gaiter straps; coats; pelisses; swimsuits; socks; dress shields; underwear; anti-sweat underwear; scarfs; pullovers; skirts; singlets; singlets; tee-shirts.

(260) AM 2017 91045 A

(800) 1332845

(891) 2016 06 07

(731) SWISS KRONO Tec AG

Museggstrasse 14, CH-6004 Luzern,  
Switzerland

(540)



(591) Red and white

(511)

1 – Chemicals used in industry; unprocessed artificial resins; industrial glues; adhesives used in industry; polymers as coating agents for paper; glues for floor coverings, wall linings, coverings, furniture and goods for interior construction; chemical stabilization agents for floor coverings; melamine resins; binding agents for wooden composites, wooden composite boards, particle board; melamine; glue for floor coverings, coverings and wall linings or floor, ceiling and wall tiles; chemicals for glues.

2 – Artificial resin colorings; paints; varnishes; lacquers; preservatives against deterioration of wood; colorants; mordants; raw natural resins; paints; structured coating agents (paints); weather-resistant coating agents (paints); liquid coating agents (paints); organic coating agents (paints); transparent coating agents (paints); watertight coatings agents (paints); lacquers as coating agents; moisture-repellant coating agents (paints); abrasion-resistant coating agents (paints); coating agents for treating floor coverings, wall linings and coverings, as well as furniture and goods for interior construction (paints); coating agents for surfaces in the form of colors (paints); coating agents for application on masonry (paints).

16 – Paper, cardboard and goods made from these materials, not included in other classes, namely packaging for wooden composites; printed matter, namely catalogues, pamphlets, inserts, price lists, advertising brochures, writing, paper, business cards, notepads, writing or drawing books.

17 – Plastics in extruded form for use in manufacture; packing, stopping and insulating materials; flexible pipes, not of metal; insulating material; sheets for insulation; fiberboards for insulation; insulation boards; injected insulation agents; wood-fiber-polymer construction materials for insulation and damping purposes; wood-plastic binding construction materials for insulation and damping purposes; woo-

den composite boards and molded padding for foot-fall sound damping.

19 – Structural timber for building, namely construction materials for prefabricated houses or non-metal parts for prefabricated houses; building materials, not of metal; glued-laminated timber, glued-laminated timber with lacquered surface, wooden composites; panels and molded padding, not of metal, for building; wooden panels; wooden molded padding; panels and molded padding from wooden composites; wooden composite boards and molded padding with wood-veneer protective layers; panels and molded padding from wood shavings; panels and molded padding from wood particles; panels and molded padding from hard-fiber material; panels and molded padding from plastic and other non-metal materials for building; panels and molded padding from a mixture of wood, wooden composites, plastic and other non-metal materials for building; wood-plastic composite materials for building; wood-fiber polymer construction materials for building; particle board, veneered particle board, laminated particle board, particle board and molded padding for construction; particle board, fire-resistant particle boards and molded padding for building; thin particle boards, fiber panels, fiber panels and molded padding, for building; wood-fiber panels, fiber panels from wood fibers, bonded together with resin and particle board pieces, laminated fiber panels; oriented strand board, long flat oriented strand board; melamine resin-layered fiberboards with medium thickness; melamine resin-layered fiberboards with greater thickness; hybrid boards with middle ply of bamboo; floors, wall panels, not of metal, for building; wooden flooring, parquet flooring and parquet panels, parquet flooring of wood, parquet flooring of cork; parquet flooring out of wood, especially with a middle ply of wooden composites; paper and paper molded padding for building, namely with paper impregnated with artificial resin for laminates; laminates, not of metal, laminates out of wood; wood; timber floor board; wooden beams; wooden planks; wooden paneling; wooden doors; wooden strips; end strips, not of metal, for building; end strips of wood, wooden composites or plastic or mixtures of these materials for floors, wall panels and ceiling coverings, not of metal; wooden boards; wood veneers; terrace flooring; floor tiles, not of metal; wooden strips for building; wood for making household utensils; planks (wood for building); timber (sawn -), plywood; timber (manufactured -), moldable wood, wood, semi-worked; prefabricated house parts not consisting of metal; prefabricated house construction materials, not of metal, for erecting external cellar; prefabricated house construction materials, not of metal, for erecting bicycle storage; prefabricated house construction materials, not of metal, for erecting sheds; sliding doors out of vinyl; shutterings, not of metal; concrete shutterings; vinyl doors.

20 – Goods for furniture decorating and interior decorating, namely furniture, mirrors, picture frames; panels and molded padding as furniture parts; panels and molded padding, not of metal, with melamine surfaces as furniture parts; countertops (furniture); shelves out of wood (furniture); edge-protection strips out of extruded plastic for furniture; edge protectors out of plastic for furniture; edgings of plastic for furniture; edging boards of plastic for shelves; decorative edging strips out of wood for future; decorative edging strips out of plastic for built-in furniture; bins and pallets, not of metal.

27 – Floor coverings, wall and ceiling covering to the extent contained in this class; wall hangings (non-textile); vinyl wallpaper; wall linings; wall linings out of vinyl; floor coverings and artificial floor coverings; vinyl floor coverings.

35 – Compiling goods for third parties for presentation and sales purposes; retail services with respect to floor coverings, wall linings, ceiling coverings, furniture and goods for interior decorating.

36 – Real estate affairs; real estate leasing services; real estate management; leasing of real estate.

37 – Building construction; repair, namely repair and renovation of wooden floors, wooden ceilings, wooden walls, wooden doors, wood-frame windows; assembly of floors, wall linings, ceiling coverings, furniture and goods for interior decorating and prefabricated houses; construction work for creating floor coverings, wall linings, ceiling coverings, furniture and goods for interior decorating and prefabricated houses; construction supervision during the construction work.

40 – Woodworking.

42 – Architecture; engineering research; engineering consulting; engineering technology analyses; drafts of engineering structures; technical drawings; architecture and engineering; engineering services in mechanical engineering; technological research; scientific research; technical research; industrial research; engineering technology research; technical construction projects development; design and development of new products.

(260) AM 2017 91046 A

(800) 1332405

(891) 2016 09 23

(731) CREE, INC.

4600 Silicon Dr. Durham WI 27703, USA

(540)

**CREE** 

(591) Blsck, white

(511)

9 – Optoelectronic devices; light emitting diodes (LEDs); diodes; transistors; semiconductor devices; semiconductor chips; semiconductor wafers; apparatus and instruments for switching, transforming, regulating or controlling electricity; electrical integrated control systems for use in the fields of lighting, LED lighting, and security; electric switches, electrical controllers, electronic circuits and electric components for lighting, namely, electrical lighting controllers, electric light dimmers, sensors, electric transmitters and receivers for lighting; control software for lighting; wireless remote controls for lighting; calibration equipment, namely, sensors and electrical controllers for lighting; power supplies; electronic driver circuits; modules, namely, power modules, lighting modules, and modules and subassemblies in the nature of light emitting diodes (LEDs); networking hardware, namely, lighting network hardware; downloadable webinars in the field of lighting.

11 – Lighting apparatus, including LED lighting apparatus; lighting fixtures, namely, interior and exterior lighting fixtures; light bulbs; LED lamps; spotlights; flashlights; lanterns; headlamps; automobile and motor vehicle lights.

(260) AM 2017 91049 A

(800) 1332524

(891) 2016 07 18

(731) MOHAN MEAKIN LIMITED

Solan brewery p. o.173 214, shimla hills,  
himachal pradesh, India

(540)



(591) Black, white

(511)

33 – Rum.

(260) AM 2017 91050 A

(800) 1332847

(891) 2016 06 07

(731) SWISS KRONO Tec AG

Museggstrasse 14, CH-6004 Luzern,  
Switzerland

(540)



(591) Black, white

(511)

1 – Chemicals used in industry; unprocessed artificial resins; industrial glues; adhesives used in industry; polymers as coating agents for paper; glues for floor coverings, wall linings, coverings, furniture and goods for interior construction; chemical stabilization agents for floor coverings; melamine resins; binding agents for wooden composites, wooden composite boards, particle board; melamine; glue for floor coverings, coverings and wall linings or floor, ceiling and wall tiles; chemicals for glues.

2 – Artificial resin colorings; paints; varnishes; lacquers; preservatives against deterioration of wood; colorants; mordants; raw natural resins; paints; structured coating agents (paints); weather-resistant coating agents (paints); liquid coating agents (paints); organic coating agents (paints); transparent coating agents (paints); watertight coatings agents (paints); lacquers as coating agents; moisture-repellant coating agents (paints); abrasion-resistant coating agents (paints); coating agents for treating floor coverings, wall linings and coverings, as well as furniture and goods for interior construction (paints); coating agents for surfaces in the form of colors (paints); coating agents for application on masonry (paints).

16 – Paper, cardboard and goods made from these materials, not included in other classes, namely packaging for wooden composites; printed matter, namely catalogues, pamphlets, inserts, price lists, advertising brochures, writing, paper, business cards, notepads, writing or drawing books.

17 – Plastics in extruded form for use in manufacture; packing, stopping and insulating materials; flexible pipes, not of metal; insulating material; sheets for insulation; fiberboards for insulation; insulation boards; injected insulation agents; wood-fiber-polymer construction materials for insulation and damping purposes; wood-plastic binding construction materials for insulation and damping purposes; wooden composite boards and molded padding for foot-fall sound damping.

19 – Structural timber for building, namely construction materials for prefabricated houses or non-metal parts for prefabricated houses; building materials, not of metal; glued-laminated timber, glued-laminated timber with lacquered surface, wooden compositi-

tes; panels and molded padding, not of metal, for building; wooden panels; wooden molded padding; panels and molded padding from wooden composites; wooden composite boards and molded padding with wood-veneer protective layers; panels and molded padding from wood shavings; panels and molded padding from wood particles; panels and molded padding from hard-fiber material; panels and molded padding from plastic and other non-metal materials for building; panels and molded padding from a mixture of wood, wooden composites, plastic and other non-metal materials for building; wood-plastic composite materials for building; wood-fiber polymer construction materials for building; particle board, veneered particle board, laminated particle board, particle board and molded padding for construction; particle board, fire-resistant particle boards and molded padding for building; thin particle boards, fiber panels, fiber panels and molded padding, for building; wood-fiber panels, fiber panels from wood fibers, bonded together with resin and particle board pieces, laminated fiber panels; oriented strand board, long flat oriented strand board; melamine resin-layered fiberboards with medium thickness; melamine resin-layered fiberboards with greater thickness; hybrid boards with middle ply of bamboo; floors, wall panels, not of metal, for building; wooden flooring, parquet flooring and parquet panels, parquet flooring of wood, parquet flooring of cork; parquet flooring out of wood, especially with a middle ply of wooden composites; paper and paper molded padding for building, namely with paper impregnated with artificial resin for laminates; laminates, not of metal, laminates out of wood; wood; timber floor board; wooden beams; wooden planks; wooden paneling; wooden doors; wooden strips; end strips, not of metal, for building; end strips of wood, wooden composites or plastic or mixtures of these materials for floors, wall panels and ceiling coverings, not of metal; wooden boards; wood veneers; terrace flooring; floor tiles, not of metal; wooden strips for building; wood for making household utensils; planks (wood for building); timber (sawn -), plywood; timber (manufactured -), moldable wood, wood, semi-worked; prefabricated house parts not consisting of metal; prefabricated house construction materials, not of metal, for erecting external cellar; prefabricated house construction materials, not of metal, for erecting bicycle storage; prefabricated house construction materials, not of metal, for erecting sheds; sliding doors out of vinyl; shutterings, not of metal; concrete shutterings; vinyl doors.

20 – Goods for furniture decorating and interior decorating, namely furniture, mirrors, picture frames; panels and molded padding as furniture parts; panels and molded padding, not of metal, with melamine surfaces as furniture parts; countertops (furniture); shelves out of wood (furniture); edge-protection strips out of extruded plastic for furniture; edge pro-

tectors out of plastic for furniture; edgings of plastic for furniture; edging boards of plastic for shelves; decorative edging strips out of wood for future; decorative edging strips out of plastic for built-in furniture; bins and pallets, not of metal.

27 – Floor coverings, wall and ceiling covering to the extent contained in this class; wall hangings (non-textile); vinyl wallpaper; wall linings; wall linings out of vinyl; floor coverings and artificial floor coverings; vinyl floor coverings.

35 – Compiling goods for third parties for presentation and sales purposes; retail services with respect to floor coverings, wall linings, ceiling coverings, furniture and goods for interior decorating.

36 – Real estate affairs; real estate leasing services; real estate management; leasing of real estate.

37 – Building construction; repair, namely repair and renovation of wooden floors, wooden ceilings, wooden walls, wooden doors, wood-frame windows; assembly of floors, wall linings, ceiling coverings, furniture and goods for interior decorating and prefabricated houses; construction work for creating floor coverings, wall linings, ceiling coverings, furniture and goods for interior decorating and prefabricated houses; construction supervision during the construction work.

40 – Woodworking.

42 – Architecture; engineering research; engineering consulting; engineering technology analyses; drafts of engineering structures; technical drawings; architecture and engineering; engineering services in mechanical engineering; technological research; scientific research; technical research; industrial research; engineering technology research; technical construction projects development; design and development of new products.

(260) AM 2017 91051 A

(800) 1332852

(891) 2016 06 30

(731) TURK HAVA YOLLARI ANONIM ORTAKLIGI

Genel Yönetim Binası, Atatürk Havalimanı  
Yeşilköy, TR-34830 İstanbul, Turkey

(540)



**TURKISH  
FLIGHT  
ACADEMY**

(591) Blue, red, white

(511)

39 – Transportation of passengers by road, sea and air; transportation of passengers' luggage, travel arrangement services for individuals and groups; travel booking agency services, advisory services relating to the delivery of goods; advisory services relating to transportation; air charter services; aircraft rental; airline check-in services; airline services for the transportation of cargo; airport passenger shuttle services between the airport parking facilities and the airport; airport passenger check-in services; airport baggage check-in services; airplane rental; airplane chartering; air transport and providing information relating thereto; air transportation of passengers and freight; air transportation services featuring a frequent flyer bonus program; air travel services; arranging and booking of city sightseeing tours; arranging and booking of day trips; arranging and booking of tourist travel and sightseeing tours; arranging and booking of travel for package holidays; arranging and booking of travel tours for business or leisure purposes; arranging car hire as part of package holidays; arranging excursions for tourists; arranging for travel visas, passports and travel documents for persons travelling abroad; arranging travel tours as a bonus program for credit card customers; booking of seats for air travel; booking of tickets for travel; booking of transport; booking of transportation through travel agencies; booking of transportation via a web site; booking of transportation via global computer networks; booking of travel through agencies; booking of travel through third party agencies; booking of travel through tourist offices; computerized reservation of travel; consultancy in the field of air transport; consultancy and information relating to air transport services for goods and people; consultancy and booking services relating to travel; consultancy in the field of tourist travel and sightseeing provided by telephone call centers and hotlines; consultancy relating to the storage and transportation of goods; coordinating travel arrangements for individuals and for groups; leasing of aircraft; loaning and rental of airplanes; on-line information and booking services in the field of business travel; on-line trip and travel reservation services; operating and organizing of travel tours; organization of trips; planning and booking of airline travel, via electronic means; priority boarding, check-in, seating and reservation services for frequent air travelers; providing automated check-in services for air travelers; providing information relating to aircraft rental services; providing information relating to airline travel, via electronic means; providing information relating to airports; provision of travel information via global computer networks; rental of aircraft engines; rental of pallets and containers for transportation of goods; reservation of transport for sporting, scientific, political and cultural events; tracking of passenger vehicles by

computer or via global positioning systems [transport information]; travel courier and travel guide services; travel guide and travel information services; travel information; travel ticket reservation services; travel tour guide services.

41 – Education and tutoring services, arranging and conducting of symposiums, conferences, congresses and seminars, providing sports, culture and entertainment services, publication of books, journals and newspapers, film, television and radio programs production services, news reporters services, photographic reporting, photography, translation services.

(260) AM 2017 91054 A

(800) 1332540

(891) 2016 11 17

(731) Otkrytoe aktsionernoe obshchestvo  
"Aston Produkty Pitania i Pishchevye  
Ingredienty"  
ul. 1-ya Lugovaya, 3b, RU-344002,  
Rostov-na-Donu (RU), Russian Federation

(540)

*Солнце в каждой банке*

(591) Green

(511)

29 – Fatty substances for the manufacture of edible fats; coconut fat; bone oil, edible; lard; suet for food; edible fats; edible oils; peanut butter; cocoa butter for food; coconut oil; coconut butter; corn oil; sesame oil; linseed oil for culinary purposes; olive oil for food; palm oil for food; palm kernel oil for food; sunflower oil for food; colza oil for food; butter; fat-containing mixtures for bread slices.

(260) AM 2017 91056 A

(800) 1332555

(891) 2016 07 01

(731) Obshchestvo s ogranichennoy  
otvetstvennostyu  
"KOMPLEKS-BAR"  
Stariy Petrovsko-Razumovskiy proezd,  
10 RU-125167 Moscow, Russian Federation

(540)



(591) Cherry, black, white, gray.  
 (526) The trademark is protected as a whole. "®", "complex", "bar" shall not be subject to independent legal protection.

(511)

8 – Spoons; table cutlery [knives, forks and spoons]; silver plate [knives, forks and spoons]; table forks; cutlery.

16 – Paper; waxed paper; electrocardiograph paper; copying paper [stationery]; parchment paper; writing paper; rice paper; luminous paper; toilet paper; wrapping paper; filter paper; paper sheets [stationery]; paper for recording machines; stuffing of paper or cardboard; placards of paper or cardboard; packing [cushioning, stuffing] materials of paper or cardboard; cardboard; cardboard tubes; signboards of paper or cardboard; boxes of cardboard or paper; bottle envelopes of cardboard or paper; bottle wrappers of cardboard or paper; advertisement boards of paper or cardboard; wood pulp board [stationery]; photographs [printed]; adhesives [glues] for stationery or household purposes; printed matter; catalogues; booklets; pamphlets; envelopes [stationery]; postcards; greeting cards; musical greeting cards; transfers [decalcomanias]; decals; stickers [stationery]; office requisites, except furniture; labels, not of textile; table linen of paper; table napkins of paper; tablemats of paper; handkerchiefs of paper; towels of paper; coasters of paper; mats for beer glasses; bags [envelopes, pouches] of paper or plastics, for packaging.

20 – Dinner wagons [furniture]; showcases [furniture]; towel stands [furniture]; benches [furniture]; coatstands; washstands [furniture].

21 – Kitchen utensils; tableware, other than knives, forks and spoons; saucepan scourers of metal; coffee services [tableware]; services [dishes]; tea services [tableware]; cooking pots; earthenware; porcelain ware; pots; pottery; dish covers; mixing spoons [kitchen utensils]; basting spoons [cooking utensils]; spatulas [kitchen utensils]; grills [cooking utensils]; molds [kitchen utensils]; garlic presses [kitchen utensils]; cooking utensils, non-electric; tortilla presses, non-electric [kitchen utensils].

35 – Advertising; procurement services for others [purchasing goods and services for other businesses]; commercial information and advice for consumers [consumer advice shop]; outsourcing services [business assistance]; sales promotion for others; search engine optimization for sales promotion; pay per click advertising; on-line ordering services.

(260) AM 2017 91118 A

(800) 1332926

(891) 2016 10 18

(731) Meble Vox Spółka z ograniczoną odpowiedzialnością Spółka Komandytowa

ul. Gnieźnieńska 26/28, Janikowo, PL-62-006  
 Kobylnica, Poland

(540)



(591) White and red

(511)

19 – Building materials not of metal, rigid pipes not of metal for building; asphalt, tar and bitumen; non-metallic transportable buildings; monuments, not of metal.

20 – Furniture, mirrors, picture frames; goods (not included in other classes) of wood, cork, reed, cane, wicker, horn, bone, ivory, whalebone, shell, amber, mother-of-pearl, meerschaum and substitutes for all these materials, or of plastics.

35 – Sale services provided in chains of shops and warehouses offering: furniture, decoration articles and furnishing, in particular: bed linen and table linen, bed quilts, time clocks, lamps, pictures, frames and pictures and photos frames, articles made of glass and ceramics, goods of precious steel, lacquer ware and goods of wood, decorative articles of leather, carpets, runners, flooring materials, tapestry and woven goods, miniature models, wardrobe elements such as boxes, receptacles, hangers, trunks, plastic goods for building purposes: profiles, slats, siding, panelling, windowsills, fencing, panels, grab bars, guard rails, roof lining, building materials of metal and not of metal, insulating materials, packing, sealing materials, building chemistry; import-export agency services; business management services relating to franchising; business management.

(260) AM 2017 91120 A

(800) 1332963

(891) 2016 11 07

(731) Товариство з обмеженою відповідальністю "DZHAIN AP!"

vul. Kharkivske shose, bud. 201-203, lit. 2 A,  
 m. Kyiv 02121, Ukraine

(540)

JOIN UP

(591) Black and white

(511)

39 – Car transport; barge transport; arranging of travel tours; arranging of cruises; boat transport; transport services for sightseeing tours; railway transport; traffic information; transportation information; marine transport; horse rental; railway coach rental; car

rental; rental of motor racing cars; vehicle rental; boat rental; passenger transport; transport of travellers; transport; hauling; air transport; booking of seats for travel; travel reservation; transport reservation; ferry-boat transport; shipbrokerage; transport brokerage; freight brokerage; pleasure boat transport; river transport.

43 – Services for providing food and drink; temporary accommodation; tourist home services; bar services; hotel reservations; temporary accommodation reservations; rental of temporary accommodation; accommodation bureau services [hotels, boarding houses]; boarding house bookings; canteen services; café services; cafeteria services; motel services; rental of tents; providing campground facilities; boarding house services; food and drink catering; rental of meeting rooms; restaurant services; self-service restaurant services; rental of chairs, tables, table linen, glassware; holiday camp services [lodging]; snack-bar services.

(260) AM 2017 91173 A

(800) 1333118

(891) 2016 06 14

(731) WORLD MEDICINE İLAÇ SANAYİ VE TİCARET ANONİM ŞİRKETİ  
Evren Mah. Camiyolu Cad. No.50 Kat 1 B  
Zemin 4-5-6 Güneşli/Bağcılar/İstanbul, Turkey

(540)

ANGOLIFE  
АНГОЛАЙФ

(591) Black, white

(511)

5 – Medicines for human purposes, medicines for veterinary purposes, vitamin preparations, chemical preparations for medical purposes, dietetic substances adapted for medical use, dietetic foods adapted for medical purposes; baby foods, medicinal herbs, herbal beverages adapted for medical purposes, nutritional supplements, pollen dietary supplements, mineral food supplements, protein dietary supplements, dietary supplements for animals; fodder supplements for veterinary purposes; medicines for dental purposes, hygienic products for medical purposes including sanitary pads, breast-nursing pads and bunion pads, waddings for medical purposes, plasters for medical purposes, dressings for medical purposes, babies' napkins, preparations for destroying noxious plants, preparations for destroying noxious animals, fungicides, deodorants other than for human beings or for animals, air deodorising preparations, disinfectants for hygiene purposes, antiseptics, detergents for medical purposes.

(260) AM 2017 91174 A

(800) 1333119

(891) 2016 06 14

(731) WORLD MEDICINE İLAÇ SANAYİ VE TİCARET ANONİM ŞİRKETİ  
Evren Mah. Camiyolu Cad. No.50 Kat 1 B,  
Zemin 4-5-6, Güneşli/Bağcılar/İstanbul,  
Turkey

(540)

SOLFATAM  
СОЛФАТАМ

(591) Black, white

(511)

5 – Medicines for human purposes, medicines for veterinary purposes, vitamin preparations, chemical preparations for medical purposes, dietetic substances adapted for medical use; dietetic foods adapted for medical purposes; baby foods, medicinal herbs, herbal beverages adapted for medical purposes, nutritional supplements, pollen dietary supplements, mineral food supplements, protein dietary supplements; dietary supplements for animals; fodder supplements for veterinary purposes; medicines for dental purposes, hygienic products for medical purposes including sanitary pads, breast-nursing pads and bunion pads, waddings for medical purposes, plasters for medical purposes, dressings for medical purposes, babies' napkins, preparations for destroying noxious plants, preparations for destroying noxious animals, fungicides, deodorants other than for human beings or for animals, air deodorising preparations, disinfectants for hygiene purposes, antiseptics, detergents for medical purposes.

(260) AM 2017 91179 A

(800) 1333230

(891) 2016 11 10

(731) NORD AGRI, SIA  
Tērbatas iela 74A, LV-1001 Rīga, Latvia

(540)



(591) Dark green, green, grey.

(511)

1 – Peat [fertilizer].



(260) AM 2017 91202 A  
 (800) 1334419  
 (891) 2016 08 29  
 (731) QIAODAN SPORTS CO., LTD.  
 Xibian Industrial District, Chendai, Jinjiang,  
 Fujian, China  
 (540)

**QIAODAN**

(591) Black, white  
 (511)  
 25 – Clothing; layettes; swimsuits; raincoat; theatrical costumes; football shoes; shoes; hats; hosiery; gloves; neckties; trouser straps; wedding clothes.

(260) AM 2017 91301 A  
 (800) 1334587  
 (891) 2016 06 15  
 (731) CIOPRAGA MIRCEA  
 Calea Dorobantilor nr. 135-145, bl. 10. sc. 1.  
 et. 6, ap. 116, Sector 1, Bucuresti, Romania  
 (540)

**TRACECA**

(511)  
 35 – Advertising; business management; business administration; office functions; the bringing together, for the benefit of others, of a variety of goods (excluding the transport thereof), enabling customers to conveniently view and purchase those goods.

36 – Insurance; financial affairs; project financing; financial assistance for programs and projects; monetary affairs; real estate affairs.

39 – Transport; consultancy regarding transport; transportation consultancy relating to transport flows; services relating to licence, authorisation for road transport; logistics services consisting of the storage, transport and delivery of goods; replacement stations for railway tracks (transport); transportation logistics; packaging and storage of goods; travel arrangement.

41 – Education, providing of training, entertainment; organization of conferences and congresses; sporting and cultural activities.

42 – Scientific and technological services and research and design relating thereto; industrial engineering design services, design of railways, roads, bridges, highway, ports, airports, logistic centers, multimodal points; technical feasibility and pre-feasibility studies for traffic flows of cars, machinery, trucks, trains, ships, airplanes; industrial research and analysis services; hardware and software design and development; IT project management of transport infrastructure development and logistics.

45 – Legal services; security services for the protection of property and individuals; safety and security services for shipping, rail and road transport, airline; legal services relating to legislative harmonization in transports; legal services relating to customs traffic, railway and aeronautics; personal and social services rendered by others to meet the needs of individuals.

(260) AM 2017 91304 A  
 (800) 1334614  
 (891) 2016 11 15  
 (731) ECOPHARM PATENT MANAGEMENT AG  
 Haldenstrasse 5, Baar, Switzerland  
 (540)

**UNIFUSOL**

(591) Black and white  
 (511)  
 5 – Drugs for medical purposes; medicines for veterinary purposes; medicines for human purposes; pharmaceutical preparations.

(260) AM 2017 91306 A  
 (800) 1334630  
 (891) 2016 11 22  
 (731) HAKOMED ITALIA DI HANSJÖRG  
 DELLAVAJA & C. SAS  
 4, Via Campi, I-39040 Termeno (BZ), Italy  
 (540)

**QMD**

(591) Black and white  
 (511)  
 10 – High-frequency electromagnetic therapy apparatus; thermotherapy apparatus for medical purposes; medical apparatus and instruments; physiotherapy apparatus; apparatus for transcutaneous electrical nerve stimulation; radiotherapy apparatus; body rehabilitation apparatus for medical purposes; electrodes for medical use; lasers for medical purposes.

(260) AM 2017 91347 A  
 (800) 902538  
 (891) 2017 02 17  
 (731) APPLE INC.  
 1 Infinite Loop, Cupertino, CA 95014, USA  
 (540)



(591) Black, white

(511)

20 – Furniture; office furniture; cabinets, furniture partitions, non-metal racks and other furniture for consumer electronics, computers and telecommunications equipment, and for the peripheral equipment devices therefor.

(260) AM 2017 91348 A

(800) 1335096

(891) 2016 09 09

(731) MORANDO S.P.A.

Via Chieri, 61, ANDEZENO (TORINO), Italy

(540)



The logo for 'Miogatto' features the word 'Miogatto' in a stylized, bold, serif font. The letter 'i' is replaced by a red heart shape. The letters are dark brown with a slight shadow effect.

(591) Brown and red.

(511)

5 – Veterinary preparations and substances; dietetic supplements for animals; additives and supplements for animal feed; disinfectants, sprays, skin and fur treatments and preparations, collars, all for fighting fleas and ticks, and all for use with animals; anti-parasitic preparations for household pets, including those in the form of powders, sprays or collars; repellent sprays; medical mouthwashes and medical breath freshening preparations for animals, deodorants and sanitising preparations for animal litter and kennels, all the aforesaid goods not for human purposes.

31 – Foodstuffs and fodder for animals; biscuits, bones, bars, sticks, chips and edible articles for chewing by domestic animals; litter for animal; products for animal litter; catnip.

35 – Retail services relating to veterinary preparations and substances, dietetic supplements for animals, additives and supplements for animal feed, disinfectants, sprays, skin and fur treatments and preparations, collars, all for fighting fleas and ticks, and all for use with animals, anti-parasitic preparations for household pets, including those in the form of powders, sprays or collars, repellent sprays, medical mouthwashes and medical breath freshening preparations for animals, deodorants and sanitising preparations for animal litter and kennels, all the aforesaid goods not for human purposes, foodstuffs and fodder for animals, biscuits, bones, bars, sticks, chips and edible articles for chewing by domestic animals, litter for animal, products for animal litter, catnip; wholesaling services relating to veterinary preparations and substances, dietetic supplements for animals, additives and supplements for animal feed, disinfectants, sprays, skin and fur treatments and preparations, collars, all for fighting fleas and ticks, and all for use with animals, anti-parasitic preparations

for household pets, including those in the form of powders, sprays or collars, repellent sprays, medical mouthwashes and medical breath freshening preparations for animals, deodorants and sanitising preparations for animal litter and kennels, all the aforesaid goods not for human purposes, foodstuffs and fodder for animals, biscuits, bones, bars, sticks, chips and edible articles for chewing by domestic animals, litter for animal, products for animal litter, catnip; on-line store services relating to veterinary preparations and substances, dietetic supplements for animals, additives and supplements for animal feed, disinfectants, sprays, skin and fur treatments and preparations, collars, all for fighting fleas and ticks, and all for use with animals, anti-parasitic preparations for household pets, including those in the form of powders, sprays or collars, repellent sprays, medical mouthwashes and medical breath freshening preparations for animals, deodorants and sanitising preparations for animal litter and kennels, all the aforesaid goods not for human purposes, foodstuffs and fodder for animals, biscuits, bones, bars, sticks, chips and edible articles for chewing by domestic animals, litter for animal, products for animal litter, catnip.

(260) AM 2017 91351 A

(800) 1335114

(891) 2016 04 05

(731) FINMECCANICA – Società per azioni

Piazza Monte Grappa, 4, I-00195 Roma. Italy

(540)

## LEONARDO

(511)

35 – Business management in the field of aircraft, helicopters and armoured fighting vehicles; business management in the field of systems, sensors and electronics for defence, security, traffic management and space technology and services; business management in the field of information and communications technology (ICT); business administration in the field of aircraft, helicopters and armoured fighting vehicles; business administration in the field of systems, sensors and electronics for defence, security, traffic management and space technology and services; business administration in the field of information and communications technology (ICT); business management consulting with relation to strategy, financing, marketing, production, personnel and sales matters for companies involved with aircraft, helicopters, armoured fighting vehicles, systems, sensors and electronics for defence, security and traffic management, space technology and services, and information and communications technology (ICT).

37 – Installation, maintenance and repair services (hardware) relating to electronics; installation, maintenance and repair services of air, land and naval

defense systems and sensors; installation, maintenance and repair services of traffic management systems; installation, maintenance and repair services of aircraft, helicopters and armored fighting vehicles; providing information relating to the installation, repair or maintenance of aircraft, helicopters, armored fighting vehicles and electronics; installation of aeronautical engines; servicing of aeronautical engines; maintenance and repair of spacecraft; installation, maintenance (hardware) and repair services in the fields of aircraft and helicopters, armored fighting vehicles, systems, sensors and electronics for defence, security and traffic management and space technology and services; installation, maintenance (hardware) and repair services in the field information and communications technology.

38 – Telecommunication services; telecommunication services, namely, transmission of voice, data/documents and videos/images, in the military, security and civil fields.

41 – Training services in relation to aircraft and helicopters, armoured fighting vehicles, systems, sensors and electronics for defence and security, space technology and services, traffic management and IT products and services.

42 – Consultation and research in the field of aerospace engineering; technical research in the field of aircraft, electronics for defence and security, aeronautics, defence systems and space technology; development of security systems and contingency planning for information systems; planning and development of electronic communications networks; design and development of electronic data security systems; development of technologies for the fabrication of circuits for wireless communication, electronic data processing, consumer electronic, automotive electronics; technology specification, namely, analysing technology requirements and developing recommendations for the computer software and systems and other technology needed to meet those requirements, in the fields of aircraft, electronics for defence and security, aeronautics, defence systems and space technology; consulting services in the field of testing of electronic components and electronic systems; aircraft design services; design of computer programs and software relating to aircraft; development of aircraft; design and development of electronic database software; development of technologies for the protection of electronic networks; scientific and technological services and research and design relating thereto; industrial analysis and research services; design and development of computer hardware and software; computer programming; scientific, technological, modelling and simulation, design and consultancy related services in relation to aircraft and helicopters, armoured fighting vehicles, systems, sensors and electronics for defence and security, space technology and services, traffic management

and IT products and services; installation, maintenance and repair services (software) relating to electronics; installation, maintenance and repair services (software) of IT products; installation and maintenance services (software) in the fields of aircraft and helicopters, armored fighting vehicles, systems, sensors and electronics for defence, security and traffic management and space technology and services; installation and maintenance services (software) in the field information and communications technology.

(260) AM 2017 91615 A

(800) 1336880

(891) 2016 12 09

(731) MAXIPET, LDA.

APARTADO 24, FERREIRA DO ZEZERE,  
P-2240-029 ÁGUAS BELAS FZZ Portugal

(540)

# RUFIA

(591) Black, white

(511)

31 – Animal foodstuffs for pets.

(260) AM 2017 91617 A

(800) 1336883

(891) 2016 12 19

(731) FIBROGEN, INC.

Viikinkaari 6, FI-00790 Helsinki Finland

(540)

# EVRENZO

(511)

5 – Pharmaceutical and veterinary preparations; sanitary preparations for medical purposes; dietetic food and substances adapted for medical or veterinary use, food for babies; dietary supplements for humans and animals; plasters, materials for dressings; material for stopping teeth, dental wax; disinfectants; preparations for destroying vermin; fungicides, herbicides; pharmaceutical preparations for use in oncology; pharmaceutical preparations for the treatment of cardiovascular diseases and disorders, metabolic diseases and disorders, respiratory diseases and disorders, gastrointestinal diseases and disorders, nervous system diseases and disorders.

(260) AM 2017 91623 A

(800) 1337008

(891) 2016 09 02

(731) EUROPEAN GOLF ASSOCIATION, asbl

Höhenhof, SENNINGERBERG, L-1736,  
Luxembourg

(540)

**EGA**  
European Golf Association

(591) Black, white

(511)

9 – Golf club gauges; rangefinders for golf; video cameras for analyzing golf swing; apparatus for measuring golf swing speed; electronic sports training simulators [computer hardware and software-based teaching apparatus]; games software; video game software; computer game software; virtual reality game software; downloadable computer game software; electronic game software for mobile and cellular phones; games software for use with computers; video games recorded on magnetic and optical discs or on embedded software; interactive multimedia software for playing games; computer programmes for playing games; computer programmes for interactive television and for interactive games and/or quizzes; downloadable publications; downloadable software; downloadable electronic newspapers; downloadable electronic books; downloadable video files; downloadable electronic game programs; downloadable educational course materials; publications in electronic format [downloadable]; downloadable interactive entertainment software for playing computer games; spectacles [optics]; polarizing spectacles; spectacles for sports; anti-dazzle spectacles; anti-glare spectacles; chains for spectacles; cords for spectacles; eyeglasses for sports; sports training eyeglasses; cases for eyeglasses and sunglasses.

16 – Paper; cardboard; printed matter; pads (stationery); writing slates; writing or drawing books; note books; diagrams; paper sheets for sports handicaps; sheets (stationery); marking sheets for scores or handicaps; index cards (stationery); forms; teaching materials (except apparatus); prospectuses; printed publications; periodical reviews; magazines, in particular magazines about sport and about golf; photographs; photograph albums; paintings [pictures], framed or unframed; lithographic works of art; printed certificates; printed award certificates.

28 – Games; toys; golf bags; golf mats; golf putters; golf clubs; golf gloves; golf balls; golf tees; golf ball markers; golf irons; golf bag carts; golf club grips; golf club bags; golf practice apparatus; golf training aids; golf club shafts; golf club heads; golf practice nets; golf tee bags; golf ball retrievers; golf club covers; club (golf -) hoods; golf bag trolleys; equipment for playing golf; stands for golf bags; grips for golf clubs; handles for golf clubs; golf swing alignment apparatus; shafts for golf clubs; nets for practising golf; covers for golf clubs; golf flags [sports articles]; caddie bags for golf clubs; divot repair tools [golf accessories]; shaped covers for golf

clubs; putting practice mats [golf articles]; head covers for golf clubs; trolley bags for golf equipment; grip tapes for golf clubs; shaped covers for golf putters; pitch mark repair tools [golf accessories]; golf bags with or without wheels; stands specially adapted for holding golf clubs.

35 – Compilation, updating and maintenance of information into computer databases for ranking players (sport handicap), especially for golf; presentation of goods related to the practice of sport in general and to the practice of golf in particular on communication media, for retail purposes; mediation of trade business for third parties; advertising, including promotion of products and services of third parties through sponsoring arrangements and licence agreements relating to international sports' events; promoting the goods and services of others by arranging for sponsors to affiliate their goods and services with sports competitions; business management; business management organisation; commercial assistance in business management; business management of sporting venues [for others]; business management of sporting facilities [for others].

41 – Education; training; entertainment; sporting and cultural activities; entertainment information; information on sporting activities; information on education; organization of sports competitions; providing sports facilities, excluding vehicles; golf courses; golf tuition; practical training (demonstration) and workshops; providing golf facilities; golf caddie services; organisation and planning of golf tournaments; providing of golf facilities; rental of golf equipment; golf driving range services; instruction in golfing skills; planning and organization of professional golf tournaments; or competitions arrangement of professional golf tournaments; fitting of golf clubs to individual users; entertainment in the nature of golf tournaments; entertainment services relating to the playing of golf; photographic reporting; arranging and holding colloquia, conferences, congresses, seminars, symposia and training workshops; publication of books; publication of texts (other than publicity texts); electronic publishing of books and periodicals online; providing on-line electronic publications, not downloadable; publication of texts relating to sports handicaps, and especially for golf; sports training and coaching aimed at evaluating the ranking of sportsmen, especially for golf; design of educational courses, examinations and qualifications; hosting and organizing awards.

(260) AM 2017 91629 A

(800) 1271252

(891) 2016 11 14

(731) VOROLA FINANCIAL LTD.

P.O. Box 3169 PMB 103, 33 Porter Road,  
Road Town, Tortola, British Virgin Islands

(540)

# KYNURIA

(591) Black, white

(511)

14 – Precious metals and their alloys and goods in precious metals or coated therewith, not included in other classes; jewellery, precious stones; horological and chronometric instruments.

18 – Leather and imitations of leather, and goods made of these materials and not included in other classes; animal skins, hides; trunks and travelling bags; umbrellas and parasols; walking sticks; whips, harness and saddlery; slings for carrying infants; sling bags for carrying infants; pouch baby carriers; school satchels.

25 – Clothing, footwear, headgear.

---

---

## საქონლის აღბილწარმოშობის დასახელებები

### რეგისტრირებული აღბილწარმოშობის დასახელება

ეროვნული რეგისტრაციის №966  
ეროვნული რეგისტრაციის თარიღი: 2017 11 29  
საერთაშორისო რეგისტრაციის №1042  
საერთაშორისო რეგისტრაციის თარიღი: 2016 03 16  
საქონლის ადგილწარმოშობის დასახელება: **SOPRÈSSA VICENTINA**  
ქვეყნის კოდი: IT  
საქონელი: 29 – Meat products.

---

ეროვნული რეგისტრაციის №967  
ეროვნული რეგისტრაციის თარიღი: 2017 11 29  
საერთაშორისო რეგისტრაციის №1043  
საერთაშორისო რეგისტრაციის თარიღი: 2016 03 17  
საქონლის ადგილწარმოშობის დასახელება: **FORMAI DE MUT DELL'ALTA VAL BREMBANA**  
ქვეყნის კოდი: IT  
საქონელი: 29 – Cheese.

---

ეროვნული რეგისტრაციის №968  
ეროვნული რეგისტრაციის თარიღი: 2017 11 29  
საერთაშორისო რეგისტრაციის №1044  
საერთაშორისო რეგისტრაციის თარიღი: 2016 03 17  
საქონლის ადგილწარმოშობის დასახელება: **SALICE SALENTINO**  
ქვეყნის კოდი: IT  
საქონელი: 33 – Wine.

---

ეროვნული რეგისტრაციის №969  
ეროვნული რეგისტრაციის თარიღი: 2017 11 29  
საერთაშორისო რეგისტრაციის №1045  
საერთაშორისო რეგისტრაციის თარიღი: 2016 03 17  
საქონლის ადგილწარმოშობის დასახელება: **BARBERA D'ASTI**  
ქვეყნის კოდი: IT  
საქონელი: 33 – Wine.

---

ეროვნული რეგისტრაციის №970  
ეროვნული რეგისტრაციის თარიღი: 2017 11 29  
საერთაშორისო რეგისტრაციის №1046  
საერთაშორისო რეგისტრაციის თარიღი: 2016 03 17  
საქონლის ადგილწარმოშობის დასახელება: **SANNIO**  
ქვეყნის კოდი: IT  
საქონელი: 33 – Wine.

---

ეროვნული რეგისტრაციის №971

ეროვნული რეგისტრაციის თარიღი: 2017 11 29

საერთაშორისო რეგისტრაციის №1047

საერთაშორისო რეგისტრაციის თარიღი: 2016 03 17

საქონლის ადგილწარმოშობის დასახელება: **CONEGLIANO VALDOBBIADENE - PROSECCO /  
CONEGLIANO - PROSECCO / VALDOBBIADENE -  
PROSECCO**

ქვეყნის კოდი: IT

საქონელი: 33 – Wine.

---

ეროვნული რეგისტრაციის №972

ეროვნული რეგისტრაციის თარიღი: 2017 11 29

საერთაშორისო რეგისტრაციის №1048

საერთაშორისო რეგისტრაციის თარიღი: 2016 03 17

საქონლის ადგილწარმოშობის დასახელება: **CANNONAU DI SARDEGNA**

ქვეყნის კოდი: IT

საქონელი: 33 – Wine.

---

ეროვნული რეგისტრაციის №973

ეროვნული რეგისტრაციის თარიღი: 2017 11 29

საერთაშორისო რეგისტრაციის №1049

საერთაშორისო რეგისტრაციის თარიღი: 2016 03 17

საქონლის ადგილწარმოშობის დასახელება: **BASILICO GENOVESE**

ქვეყნის კოდი: IT

საქონელი: 33 – Wine.

---

ეროვნული რეგისტრაციის №974

ეროვნული რეგისტრაციის თარიღი: 2017 11 29

საერთაშორისო რეგისტრაციის №1050

საერთაშორისო რეგისტრაციის თარიღი: 2016 03 17

საქონლის ადგილწარმოშობის დასახელება: **COLLI ORIENTALI DEL FRIULI PICOLIT**

ქვეყნის კოდი: IT

საქონელი: 33 – Wine.

---

---

# ოფიციალური შეტყობინებები

## ღიზინები

ღიზინების რეგისტრაციის მოქმედების ვადის გაგრძელება

**(11) D 2011 485 S**

(73) სააქციო საზოგადოება „ლომისი“ (GE)

სოფ. ნატახტარი, 3308, მცხეთა (GE)

(54) ბოთლი

(28) 1

(24) 2011 12 13

(18) 2021 12 13

(58) 2017 09 30

---

**(11) D 2013 551 S**

(73) გელა გამტკიცულაშვილი (GE)

თბილისის გამზ. 3, ბ. 8, 2200, თელავი (GE)

გია გამტკიცულაშვილი (GE)

ვაჟა-ფშაველას გამზ. 71, ბ. 7, 0186, თბილისი (GE)

(54) ჯურჯული

(28) 1

(24) 2012 11 16

(18) 2022 11 16

(58) 2017 10 16

---

**(11) D 2012 507 S**

(73) შპს „TOBI“ (GE)

რუსთაველის გამზ. 40-40ა, 0108, თბილისი (GE)

(54) შესაფუთი მუყაო

(28) 2

(24) 2012 09 05

(18) 2022 09 05

(58) 2017 10 27

---

**(11) D 2012 519 S**

(73) ჰარინგტონ დიველოპმენტ ინკ. (PA)

არანგო-ორილაკ ბლდგ, ისტ 54 სტრიტი (PA)

(54) სიბარძის კოლოფი

(28) 4

(24) 2012 10 22

(18) 2022 10 22

(58) 2017 10 27

---

**(11) D 2013 529 S**

(73) ოლო „ფირმა“ დისნა“ (UA)

ბ-რ დრუები ნაროდოვ, დომ. 14-16, პომესჩენიე 500, 01103, კიევი (UA)

(54) ეტიკეტი

(28) 17

(24) 2013 01 10

(18) 2023 01 10

(58) 2017 10 26

---



**(11) D 2013 537 S**

- (73) გელა გამტკიცულაშვილი (GE)  
თბილისის გამზ. 3, ბ. 8, 2200, თელავი (GE)  
გია გამტკიცულაშვილი (GE)  
ვაჟა-ფშაველას გამზ. 71, ბ. 7, 0186, თბილისი (GE)

**(54) ძვევრო**

- (28) 1
  - (24) 2012 08 17
  - (18) 2022 08 17
  - (58) 2017 11 09
- 

**(11) D 2012 513 S**

- (73) გიორგი ტყემალაძე (GE)  
დ. აღმაშენებლის ქ. 162, 2600, კასპი (GE)

**(54) სანთურა**

- (28) 1
  - (24) 2012 10 15
  - (18) 2022 10 15
  - (58) 2017 11 17
- 

## დიზაინების რეგისტრაციის ბაზაში

(რეგისტრაციის მოქმედების აღდგენა შესაძლებელია მოქმედების ვადის ამოწურვიდან 6 თვის ვადაში)

**(11) D 2012 502 S**

- (73) ააიპ „2015 წლის ახალგაზრდული ოლიმპიური ფესტივალის საორგანიზაციო კომიტეტი“ (GE)  
მაჩაბლის ქ. 11, 0105, თბილისი (GE)

**(54) ლობი**

- (18) 2017 07 11
- (58) 2017 11 06

საფუძველი: არ არის გადახდილი რეგისტრაციის მეორე 5 წლით გაგრძელების საფასური

---

**(11) D 2012 511 S**

- (73) სააქციო საზოგადოება „ლომისი“ (GE)  
სოფ. ნატახტარი, 3308, მცხეთა (GE)

**(54) ბოთლი**

- (18) 2017 07 26
- (58) 2017 11 06

საფუძველი: არ არის გადახდილი რეგისტრაციის მეორე 5 წლით გაგრძელების საფასური

---

**(11) D 2013 540 S**

- (73) შპს „ჯეო გოლდ“ (GE)  
პაატა სააკაძის ქ. 61, 0132, თბილისი (GE)

**(54) ბრაზიკული სიმბოლო**

- (18) 2017 07 30
- (58) 2017 11 06

საფუძველი: არ არის გადახდილი რეგისტრაციის მეორე 5 წლით გაგრძელების საფასური

---

**(11) D 2013 536 S**

(73) ერის კრაუზე ფინლანდ ოუაი (FI)  
ჰენრი ფორდინ კატუ 5 ნ, 00150 ჰელსინკი (FI)

(54) **მარკმრო**  
(18) 2017 08 07  
(58) 2017 11 06

საფუძველი: არ არის გადახდილი რეგისტრაციის მეორე 5 წლით გაგრძელების საფასური

**(11) D 2013 547 S**

(73) გონა წულაია (GE)  
სოფ. გუმბრა, 5406, წყალტუბო (GE)

(54) **1.-3. ლობო**  
(18) 2017 08 07  
(58) 2017 11 06

საფუძველი: არ არის გადახდილი რეგისტრაციის მეორე 5 წლით გაგრძელების საფასური

**(11) D 2013 538 S**

(73) კონსტანტინე გარსევანიძე (GE)  
ზაზიაშვილის ქ. 44, 0101, თბილისი (GE)

(54) **ლობო**  
(18) 2017 08 22  
(58) 2017 11 06

საფუძველი: არ არის გადახდილი რეგისტრაციის მეორე 5 წლით გაგრძელების საფასური

**(11) D 2013 548 S**

(73) შპს „ნემერა“ (GE)  
ვაჟა-ფშაველას II კვარტ., კორპ. 5, ბ. 50, 0186, თბილისი (GE)

(54) **ბრაშიკული სიმბოლო**  
(18) 2017 10 23  
(58) 2017 11 13

საფუძველი: არ არის გადახდილი რეგისტრაციის მეორე 5 წლით გაგრძელების საფასური

**(11) D 2013 549 S**

(73) შპს „ნემერა“ (GE)  
ვაჟა-ფშაველას II კვარტ., კორპ. 5, ბ. 50, 0186, თბილისი (GE)

(54) **ბაზორჩმეზა აირის ბალონისათვის**  
(18) 2017 10 23  
(58) 2017 11 13

საფუძველი: არ არის გადახდილი რეგისტრაციის მეორე 5 წლით გაგრძელების საფასური

**(11) D 2013 550 S**

(73) შპს „ნემერა“ (GE)  
ვაჟა-ფშაველას II კვარტ., კორპ. 5, ბ. 50, 0186, თბილისი (GE)

(54) **ბაზორჩმეზა შეფუთვისათვის (მუყაოს მუთისათვის)**  
(18) 2017 10 23  
(58) 2017 11 13

საფუძველი: არ არის გადახდილი რეგისტრაციის მეორე 5 წლით გაგრძელების საფასური

## სამრეწველო ნიმუშის პატენტის მოქმედების ვადის გაგრძელება

**(11) D 2008 343 S**

(73) შპს „იბერია“ (GE)

ბუღაპეშტის ქ. 3ა, ბ. 48, 0160, თბილისი (GE)

(54) **ღვინის მიწის ბოთლი, შეფუთული ხავერდის ნაჭრით**

(24) 2007 10 02

(18) 2022 10 02

(58) 2017 10 26

---

## სამრეწველო ნიმუშის პატენტის მოქმედების გაუქმება

(პატენტის მოქმედების აღდგენა შესაძლებელია მოქმედების ვადის ამოწურვიდან 6 თვის ვადაში)

**(11) D 2007 326 S**

(73) მიხეილ ძაძაძია (GE)

ბარნოვის ქ. 27, 0108, თბილისი (GE)

(54) **პლასტმასის ბოთლი**

(18) 2017 06 22

(58) 2017 11 06

საფუძველი: არ არის გადახდილი პატენტის მოქმედების მესამე 5 წლით გაგრძელების საფასური

---

**(11) D 2008 335 S**

(73) დსს „პიოვარნია მოსკვა-ეფეს“ (RU)

ულიცა პოდოლსკის კურსანტოვ, დომ 15ბ, 117546, მოსკოვი (RU)

(54) **ბოთლი**

(18) 2017 08 08

(58) 2017 11 06

საფუძველი: არ არის გადახდილი პატენტის მოქმედების მესამე 5 წლით გაგრძელების საფასური

---

**(11) D 2007 314 S**

(73) ქეთევან ბახტაძე (GE)

9 აპრილის ქ. 2, 0118, თბილისი (GE)

(54) **1-5 რბილი ავეჯი, 6-10 რბილი ავეჯის კომპლექტი**

(18) 2017 03 21

(58) 2017 11 06

საფუძველი: არ არის გადახდილი პატენტის მოქმედების მესამე 5 წლით გაგრძელების საფასური

---

**(11) D 2008 335 S**

(73) დსს „პიოვარნია მოსკვა-ეფეს“ (RU)

ულიცა პოდოლსკის კურსანტოვ, დომ 15ბ, 117546, მოსკოვი (RU)

(54) **ბოთლი**

(18) 2017 08 08

(58) 2017 11 06

საფუძველი: არ არის გადახდილი პატენტის მოქმედების მესამე 5 წლით გაგრძელების საფასური

---

**(11) D 2008 351 S**

(73) სს „არგო“ (GE)

ლილო, ლოჭინის ხევი (ნაკვ. 05/001), 0151, თბილისი (GE)

(54) ლუღის ბოთლი

(18) 2017 09 13

(58) 2017 11 13

საფუძველი: არ არის გადახდილი პატენტის მოქმედების მესამე 5 წლით გაგრძელების საფასური

**(11) D 2008 352 S**

(73) სს „არგო“ (GE)

ლილო, ლოჭინის ხევი (ნაკვ. 05/001), 0151, თბილისი (GE)

(54) ლუღის ბოთლი

(18) 2017 09 13

(58) 2017 11 13

საფუძველი: არ არის გადახდილი პატენტის მოქმედების მესამე 5 წლით გაგრძელების საფასური

**(11) D 2008 353 S**

(73) სს „არგო“ (GE)

ლილო, ლოჭინის ხევი (ნაკვ. 05/001), 0151, თბილისი (GE)

(54) ლუღის ბოთლი

(18) 2017 09 21

(58) 2017 11 13

საფუძველი: არ არის გადახდილი პატენტის მოქმედების მესამე 5 წლით გაგრძელების საფასური

**უფლებების გადაცემა**

**(11) D 2012 513 S**

ახალი მფლობელი:

გიორგი ტყემალაძე (GE)

დავით აღმაშენებლის ქ.162, 2600, კასპი (GE)

ყოფილი მფლობელი:

ნუგზარ ტყემალაძე (GE)

დავით აღმაშენებლის ქ. 162, 2600, კასპი (GE)

(58) 2017 11 17

---

# მოქალაქეების შიდაგაცემები

## სასაქონლო ნიშნები

### რეგისტრაციის მოქმედების ვადის გაგრძელება

(111) M 2007 17740 R1

(156) 2017 10 05

(186) 2027 09 18

(732) სს „საქართველოს ბანკი“  
გაგარინის ქ. 29ა, 0160, თბილისი,  
საქართველო

(111) M 2007 18144 R1

(156) 2017 12 27

(186) 2027 12 27

(732) ბაიერ კონსიუმერ ქეა აგ  
პეტერ მერიან შტრ. 84, 4052 ბახელი,  
შვეიცარია

---

(111) M 2007 17898 R1

(156) 2017 10 10

(186) 2027 10 10

(732) ტაკედა აუსტრია გმბჰ  
სტ. პეტერ-შტრასე 25, 4020 ლინცი,  
ავსტრია

---

(111) M 2007 18145 R1

(156) 2017 12 27

(186) 2027 12 27

(732) ბაიერ კონსიუმერ ქეა აგ  
პეტერ მერიან შტრ. 84, 4052 ბახელი,  
შვეიცარია

---

(111) M 2007 18041 R1

(156) 2017 11 13

(186) 2027 11 13

(732) ბაიერ ინტელექტუალ პროპერტი გმბჰ  
ალფრედ-ნობელ-შტრასე 10, 40789  
მონჰეიმი რეინზე, გერმანია

---

(111) M 2007 18146 R1

(156) 2017 12 27

(186) 2027 12 27

(732) ბაიერ კონსიუმერ ქეა აგ  
პეტერ მერიან შტრ. 84, 4052 ბახელი,  
შვეიცარია

---

(111) M 2007 18042 R1

(156) 2017 11 13

(186) 2027 11 13

(732) ბაიერ ინტელექტუალ პროპერტი გმბჰ,  
ალფრედ-ნობელ-შტრასე 10, 40789  
მონჰეიმი რეინზე, გერმანია

---

(111) M 2007 18147 R1

(156) 2017 12 27

(186) 2027 12 27

(732) ბაიერ კონსიუმერ ქეა აგ  
პეტერ მერიან შტრ. 84, 4052 ბახელი,  
შვეიცარია

---

(111) M 2007 18043 R1

(156) 2017 11 13

(186) 2027 11 13

(732) ბაიერ ინტელექტუალ პროპერტი გმბჰ  
ალფრედ-ნობელ-შტრასე 10, 40789  
მონჰეიმი რეინზე, გერმანია

---

(111) M 2007 18148 R1

(156) 2017 12 27

(186) 2027 12 27

(732) ბაიერ კონსიუმერ ქეა აგ  
პეტერ მერიან შტრ. 84, 4052 ბახელი,  
შვეიცარია

---

(111) M 2007 18044 R1

(156) 2017 11 13

(186) 2027 11 13

(732) ბაიერ ინტელექტუალ პროპერტი გმბჰ  
ალფრედ-ნობელ-შტრასე 10, 40789  
მონჰეიმი რეინზე, გერმანია

---

(111) M 2007 18149 R1

(156) 2017 12 27

(186) 2027 12 27

(732) ბაიერ კონსიუმერ ქეა აგ  
პეტერ მერიან შტრ. 84, 4052 ბახელი,  
შვეიცარია

---

(111) M 2007 18150 R1  
 (156) 2017 12 27  
 (186) 2027 12 27  
 (732) ბაიერ კონსიუმერ ქეა აგ  
 პეტერ მერიან შტრ. 84, 4052 ბაზელი,  
 შვეიცარია

---

(111) M 2007 18151 R1  
 (156) 2017 12 27  
 (186) 2027 12 27  
 (732) ბაიერ კონსიუმერ ქეა აგ  
 პეტერ მერიან შტრ. 84, 4052 ბაზელი,  
 შვეიცარია

---

(111) M 2007 18152 R1  
 (156) 2017 12 27  
 (186) 2027 12 27  
 (732) ბაიერ კონსიუმერ ქეა აგ  
 პეტერ მერიან შტრ. 84, 4052 ბაზელი,  
 შვეიცარია

---

(111) M 2007 18154 R1  
 (156) 2017 12 27  
 (186) 2027 12 27  
 (732) ბაიერ კონსიუმერ ქეა აგ  
 პეტერ მერიან შტრ. 84, 4052 ბაზელი,  
 შვეიცარია

---

(111) M 2007 18155 R1  
 (156) 2017 12 27  
 (186) 2027 12 27  
 (732) ბაიერ კონსიუმერ ქეა აგ  
 პეტერ მერიან შტრ. 84, 4052 ბაზელი,  
 შვეიცარია

---

(111) M 2007 18156 R1  
 (156) 2017 12 27  
 (186) 2027 12 27  
 (732) ბაიერ კონსიუმერ ქეა აგ  
 პეტერ მერიან შტრ. 84, 4052 ბაზელი,  
 შვეიცარია

---

(111) M 2008 18631 R1  
 (156) 2018 07 31  
 (186) 2028 07 31  
 (732) მულ-ტ-ლოკ ტექნოლოჯის ლტდ  
 მულ-ტ-ლოკ პარკი, პა'აზმაუტ ბულვარი,  
 საფოსტო ყუთი 637, იაენე, ისრაელი

(111) M 2008 18632 R1  
 (156) 2018 07 31  
 (186) 2028 07 31  
 (732) მულ-ტ-ლოკ ტექნოლოჯის ლტდ  
 მულ-ტ-ლოკ პარკი, პა'აზმაუტ ბულვარი,  
 საფოსტო ყუთი 637, იაენე, ისრაელი

---

(111) M 2008 18634 R1  
 (156) 2018 07 31  
 (186) 2028 07 31  
 (732) მულ-ტ-ლოკ ტექნოლოჯის ლტდ  
 მულ-ტ-ლოკ პარკი, პა'აზმაუტ ბულვარი,  
 საფოსტო ყუთი 637, იაენე, ისრაელი

---

(111) M 1997 5128 R2  
 (156) 2017 04 17  
 (186) 2027 04 17  
 (732) სორემარტეკ ს.ა.  
 ფინდელ ბიზნეს სენტერი, კომპლექს B,  
 რიუ დე ტრევი, L-2632 ფინდელი,  
 ლუქსემბურგი

---

(111) M 1997 5129 R2  
 (156) 2017 04 17  
 (186) 2027 04 17  
 (732) სორემარტეკ ს.ა.  
 ფინდელ ბიზნეს სენტერი, კომპლექს B,  
 რიუ დე ტრევი, L-2632 ფინდელი,  
 ლუქსემბურგი

---

(111) M 1997 5130 R2  
 (156) 2017 04 17  
 (186) 2027 04 17  
 (732) სორემარტეკ ს.ა.  
 ფინდელ ბიზნეს სენტერი, კომპლექს B,  
 რიუ დე ტრევი, L-2632 ფინდელი,  
 ლუქსემბურგი

---

(111) M 1997 5131 R2  
 (156) 2017 04 17  
 (186) 2027 04 17  
 (732) სორემარტეკ ს.ა.  
 ფინდელ ბიზნეს სენტერი, კომპლექს B,  
 რიუ დე ტრევი, L-2632 ფინდელი,  
 ლუქსემბურგი

---

(111) M 1997 5133 R2  
 (156) 2017 04 17  
 (186) 2027 04 17  
 (732) სორემარტეკ ს.ა.  
 ფინდელ ბიზნეს სენტერი, კომპლექს B,

<p>რიუ დე ტრევი, L-2632 ფინდელი, ლუქსემბურგი</p>	<p>ნიუ-ჯერზი 08889, აშშ</p>
<p>(111) M 1997 5210 R2 (156) 2017 04 25 (186) 2027 04 25 (732) სორემარტეკ ს.ა., ფინდელ ბიზნეს სენტერი, კომპლექს B, რიუ დე ტრევი, L-2632 ფინდელი, ლუქსემბურგი</p>	<p>(111) M 1997 6185 R2 (156) 2017 07 30 (186) 2027 07 30 (732) ანსელ გმპ შტალგრუბერინგ 3, 81829 მიუნხენი, გერმანია</p>
<p>(111) M 1997 5631 R2 (156) 2017 06 13 (186) 2027 06 13 (732) სიგმა-ტაუ რეირ დიზის ლტდ. 21ჰოლბორნ ვიადაქტი - EC1A 2DY ლონდონი, გაერთიანებული სამეფო</p>	<p>(111) M 1997 6377 R2 (156) 2017 08 14 (186) 2027 08 14 (732) ჰანიველ სპეშელტი ქიმიკალს სელზე გმპ ენსტორფერ შტრასე 40, 30926 სელზე, გერმანია</p>
<p>(111) M 1997 5633 R2 (156) 2017 06 13 (186) 2027 06 13 (732) ნოვარტის აგ 4002 ბახელი, შვეიცარია</p>	<p>(111) M 1997 6394 R2 (156) 2017 08 15 (186) 2027 08 15 (732) ინვენციო აგ ფოსტვას 6052, ჰერგისვილი, შვეიცარია</p>
<p>(111) M 1997 5657 R2 (156) 2017 06 16 (186) 2027 06 16 (732) ვალსოია ს.პ.ა. ვია ილიო ბარონტინი 16/5, ბოლონია, იტალია</p>	<p>(111) M 1997 6411 R2 (156) 2017 08 15 (186) 2027 08 15 (732) შინდლერ აუფცუგე აგ CH-6030 ებიკონი, შვეიცარია</p>
<p>(111) M 1997 5740 R2 (156) 2017 06 26 (186) 2027 06 26 (732) სტილმოდ ლენუერი, ს.ა.ს. ზი იმპას სან ელუი, 77220 გრეც- არმენვილიეი, საფრანგეთი</p>	<p>(111) M 1997 6443 R2 (156) 2017 08 18 (186) 2027 08 18 (732) ინვენციო აგ ფოსტვას 6052, ჰერგისვილი, შვეიცარია</p>
<p>(111) M 1997 5881 R2 (156) 2017 07 10 (186) 2027 07 10 (732) მერკ შარპ &amp; დომე კორპ., უან მერკ დრაივი, უაიტჰაუს-სტეიშენი, ნიუ-ჯერზი 08889, აშშ</p>	<p>(111) M 1997 6444 R2 (156) 2017 08 18 (186) 2027 08 18 (732) ინვენციო აგ ფოსტვას 6052, ჰერგისვილი, შვეიცარია</p>
<p>(111) M 1997 5882 R2 (156) 2017 07 10 (186) 2027 07 10 (732) მერკ შარპ &amp; დომე კორპ., უან მერკ დრაივი, უაიტჰაუს-სტეიშენი,</p>	<p>(111) M 1997 6445 R2 (156) 2017 08 18 (186) 2027 08 18 (732) ინვენციო აგ ფოსტვას 6052, ჰერგისვილი, შვეიცარია</p>
<p>(111) M 1997 5882 R2 (156) 2017 07 10 (186) 2027 07 10 (732) მერკ შარპ &amp; დომე კორპ., უან მერკ დრაივი, უაიტჰაუს-სტეიშენი,</p>	<p>(111) M 1997 6446 R2 (156) 2017 08 18 (186) 2027 08 18</p>

(732) შინდლერ აუფცუგე აბ  
CH-6030 ებიკონი, შვეიცარია

(732) ჯონსონ & ჯონსონ  
უან ჯონსონ & ჯონსონ პლაზა,  
ნიუ-ბრანზუიკი, ნიუ-ჯერზი 08933, აშშ

(111) M 1997 6734 R2

(156) 2017 09 10

(186) 2027 09 10

(732) ჯონსონ & ჯონსონ  
უან ჯონსონ & ჯონსონ პლაზა,  
ნიუ-ბრანზუიკი, ნიუ-ჯერზი 08933, აშშ

(111) M 1997 7046 R2

(156) 2017 10 07

(186) 2027 10 07

(732) აზიენდე ქიმიკე რიუნიტე ანჯელინი  
ფრანჩესკო ა.ს.რ.ა.ფ. ს.პ.ა.  
ვიალე ამელია, 70-00181 რომი, იტალია

(111) M 1997 6899 R2

(156) 2017 09 23

(186) 2027 09 23

(732) სორემარტეკ ს.ა.  
ფინდელ ბიზნეს სენტერი, კომპლექს B,  
რიუ დე ტრევი, L-2632 ფინდელი,  
ლუქსემბურგი

(111) M 1997 7065 R2

(156) 2017 10 07

(186) 2027 10 07

(732) ჯონსონ & ჯონსონ  
უან ჯონსონ & ჯონსონ პლაზა,  
ნიუ-ბრანზუიკი, ნიუ-ჯერზი 08933-7001,  
აშშ

(111) M 1997 6929 R2

(156) 2017 09 25

(186) 2027 09 25

(732) მასტრო ინტერნეშენელ  
ინკორპორეტიდ  
2000 პერჩეიზ სტრიტი, პერჩეიზი,  
ნიუ-იორკი 10577-2509, აშშ

(111) M 1997 7083 R2

(156) 2017 10 08

(186) 2027 10 08

(732) შანელ სარლ  
ბურგსტრასე 26, CH-8750 გლარუსი,  
შვეიცარია

(111) M 1997 6976 R2

(156) 2017 09 26

(186) 2027 09 26

(732) ფეილო სილვანია ფიქსჩეზ უკ ლიმიტიდ  
ვეის ვეი, ნიუკვეენი, ისტ-საუსექსი  
BN9 0ED, გაერთიანებული სამეფო

(111) M 1997 7084 R2

(156) 2017 10 08

(186) 2027 10 08

(732) შანელ სარლ  
ბურგსტრასე 26, CH-8750 გლარუსი,  
შვეიცარია

(111) M 1997 7011 R2

(156) 2017 10 01

(186) 2027 10 01

(732) საზერაკ ბრენდს, ლლკ  
10400 ლინ სტეიშენ როუდი, სუიტ  
300 ლუისვილი, კენტუკი 40223, აშშ

(111) M 1997 7085 R2

(156) 2017 10 08

(186) 2027 10 08

(732) შანელ სარლ  
ბურგსტრასე 26, CH-8750 გლარუსი,  
შვეიცარია

(111) M 1997 7015 R2

(156) 2017 10 01

(186) 2027 10 01

(732) უან პატუ უორლდვაიდ ლიმიტიდ  
ამერტრანს პარკი, ბუში მილ ლეინი,  
უეტფორდ ჰერტი, WD24 7JG,  
გაერთიანებული სამეფო

(111) M 1997 7107 R2

(156) 2017 10 09

(186) 2027 10 09

(732) სორემარტეკ ს.ა.  
ფინდელ ბიზნეს სენტერი, კომპლექს B,  
რიუ დე ტრევი, L-2632 ფინდელი,  
ლუქსემბურგი

(111) M 1997 7033 R2

(156) 2017 10 02

(186) 2027 10 02

(111) M 1997 7135 R2

(156) 2017 10 10

(186) 2027 10 10



(732) მკკს  
9, ავენიუ დე შამპანი, 51200 ეპერნე,  
საფრანგეთი

(111) M 1997 7220 R2  
(156) 2017 10 16  
(186) 2027 10 16  
(732) აღმარკა სპ. ზ.ო.ო.  
პიენკოვი 149, 05-152 ჩესნუვი, პოლონეთი

(111) M 1997 7143 R2  
(156) 2017 10 10  
(186) 2027 10 10  
(732) ბრიტვიკ სოფტ დრინკზ ლიმიტიდ  
ბრიტვიკ ჰაუს, ბრუმფილდ როუდ,  
ჩელმსფორდი, ესექსი CM1 1TU,  
გაერთიანებული სამეფო

(111) M 1997 7233 R2  
(156) 2017 10 16  
(186) 2027 10 16  
(732) სტაღ ინტერნაციონალ ბ.გ.  
10, სლუისვეგი, NL 5145 PE ვალვეიკი,  
ნიდერლანდი

(111) M 1997 7148 R2  
(156) 2017 10 10  
(186) 2027 10 10  
(732) ა. მენარინი, ინდუსტრიე ფარმაჩეუტიკე  
რიუნიტე ს.რ.ლ.  
ვია სეტტე სანტი 3, 50131 ფლორენცია,  
იტალია

(111) M 1997 7272 R2  
(156) 2017 10 21  
(186) 2027 10 21  
(732) ციეს რდ სპოლკა ზ ორგანიზონო  
ოდპოვიედიანოშცია  
ულ. ესპოლნა 62, 00-684 ვარშავა,  
პოლონეთი

(111) M 1997 7149 R2  
(156) 2017 10 10  
(186) 2027 10 10  
(732) ა. მენარინი, ინდუსტრიე ფარმაჩეუტიკე  
რიუნიტე ს.რ.ლ.  
ვია სეტტე სანტი 3, 50131 ფლორენცია,  
იტალია

(111) M 1997 7294 R2  
(156) 2017 10 22  
(186) 2027 10 22  
(732) ტოიობო კო., ლტდ.  
2-8 დოჟიმა ჰამა 2-ჩომე, კიტა-კუ, ოსაკა,  
იაპონია

(111) M 1997 7150 R2  
(156) 2017 10 10  
(186) 2027 10 10  
(732) ა. მენარინი, ინდუსტრიე ფარმაჩეუტიკე  
რიუნიტე ს.რ.ლ.  
ვია სეტტე სანტი 3, 50131 ფლორენცია,  
იტალია

(111) M 1997 7295 R2  
(156) 2017 10 22  
(186) 2027 10 22  
(732) ტოიობო კო., ლტდ.  
2-8 დოჟიმა ჰამა 2-ჩომე, კიტა-კუ, ოსაკა,  
იაპონია

(111) M 1997 7152 R2  
(156) 2017 10 10  
(186) 2027 10 10  
(732) ა. მენარინი, ინდუსტრიე ფარმაჩეუტიკე  
რიუნიტე ს.რ.ლ.  
ვია სეტტე სანტი 3, 50131 ფლორენცია,  
იტალია

(111) M 1997 7316 R2  
(156) 2017 10 28  
(186) 2027 10 28  
(732) შანელ სარლ  
ბურგსტრასე 26, CH-8750, გლარისი,  
შვეიცარია

(111) M 1997 7183 R2  
(156) 2017 10 13  
(186) 2027 10 13  
(732) მუნდიფარმა აგ  
სტ. ალბან-რეინვეგ 74, CH-4020 ბაზელი,  
შვეიცარია

(111) M 1997 7317 R2  
(156) 2017 10 28  
(186) 2027 10 28  
(732) შანელ სარლ  
ბურგსტრასე 26, CH-8750 გლარუსი,  
შვეიცარია

(111) M 1997 7318 R2  
 (156) 2017 10 28  
 (186) 2027 10 28  
 (732) შანელ სარლ  
 ბურგსტრასე 26, CH-8750 გლარუსი,  
 შვეიცარია

(111) M 1997 7505 R2  
 (156) 2017 11 14  
 (186) 2027 11 14  
 (732) ნოვარტის კონსუმერ ჰილს ს.ა.  
 რუტ დე ლეტრა, 1197 პრავენო,  
 შვეიცარია

(111) M 1997 7319 R2  
 (156) 2017 10 28  
 (186) 2027 10 28  
 (732) შანელ სარლ  
 ბურგსტრასე 26, CH-8750 გლარუსი,  
 შვეიცარია

(111) M 1997 7566 R2  
 (156) 2017 11 18  
 (186) 2027 11 18  
 (732) აუტომატიკ სვიზ კომპანი  
 160 პარკ ავენიუ, ფლორამ პარკი,  
 ნიუ-ჯერსი 07932, აშშ

(111) M 1997 7333 R2  
 (156) 2017 10 29  
 (186) 2027 10 29  
 (732) კელვინ კლაინ კოსმეტიკ კორპორეშენ  
 350 ფიფ ავენიუ, 10118 ნიუ-იორკი, NY,  
 აშშ

(111) M 1997 7645 R2  
 (156) 2017 11 20  
 (186) 2027 11 20  
 (732) ჰ.ჯ. ჰაინც კომპანი ბრენდზ ლლკ  
 უან პპგ პლეისი, პიტსბურგი, PA 15222,  
 აშშ

(111) M 1997 7420 R2  
 (156) 2017 11 07  
 (186) 2027 11 07  
 (732) ბიოთერმ ს.ა.  
 „ნეპტუნი“ 11 ავენიუ ალბერტ II, MC  
 98000, მონაკო

(111) M 1997 7647 R2  
 (156) 2017 11 20  
 (186) 2027 11 20  
 (732) აკციონერნოე დრუჟესტვო  
 „ბულგარტაბაკ-ჰოლდინგ“ /შემოკლებით  
 ად „ბულგარტაბაკ-ჰოლდინგ“  
 ულ. გრაფ იგნატიევი 62, სოფია 1000,  
 ბულგარეთი

(111) M 1997 7446 R2  
 (156) 2017 11 11  
 (186) 2027 11 11  
 (732) სტენდალ სას,  
 76/78 ავე დე შამპელიზე, 75008 პარიზი,  
 საფრანგეთი

(111) M 1997 7649 R2  
 (156) 2017 11 20  
 (186) 2027 11 20  
 (732) აკციონერნოე დრუჟესტვო  
 „ბულგარტაბაკ-ჰოლდინგ“ /შემოკლებით  
 ად „ბულგარტაბაკ-ჰოლდინგ“  
 ულ. გრაფ იგნატიევი 62, სოფია 1000,  
 ბულგარეთი

(111) M 1997 7482 R2  
 (156) 2017 11 12  
 (186) 2027 11 12  
 (732) ჯონსონ & ჯონსონ  
 (ნიუ-ჯერსის შტატის კორპორაცია),  
 უან ჯონსონ & ჯონსონ პლაზა,  
 ნიუ-ბრანზუიკი, ნიუ-ჯერსი, აშშ

(111) M 1997 7651 R2  
 (156) 2017 11 20  
 (186) 2027 11 20  
 (732) აკციონერნოე დრუჟესტვო  
 „ბულგარტაბაკ-ჰოლდინგ“ /შემოკლებით  
 ად „ბულგარტაბაკ-ჰოლდინგ“  
 ულ. გრაფ იგნატიევი 62, სოფია 1000,  
 ბულგარეთი

(111) M 1997 7499 R2  
 (156) 2017 11 13  
 (186) 2027 11 13  
 (732) სუინგერ ინტერნასიონალ ს.პ.ა.  
 ვია ფესტარა ვეჩია N 44, ბუსოლენგო  
 (ვერონა), იტალია

(111) M 1997 7666 R2  
 (156) 2017 11 21  
 (186) 2027 11 21

(732) ჰი-ლაინ ინტერნეშენელ  
1755 ვესტ ლეიკს პარკუეი, ვესტ-დე-  
მუანი, აიოვა, 50266, აშშ

(732) ფიატ გრუპ მარკეტინგ & კორპორეიტ  
კომუნიკეიშენ ს.პ.ა.  
ვია ნიცა 250, 10126 ტურიანი, იტალია

(111) M 1997 7667 R2

(156) 2017 11 21

(186) 2027 11 21

(732) ჰი-ლაინ ინტერნეშენელ  
1755 ვესტ ლეიკს პარკუეი, ვესტ-დე-  
მუანი, აიოვა, 50266, აშშ

(111) M 1997 7869 R2

(156) 2017 12 16

(186) 2027 12 16

(732) ფიატ გრუპ მარკეტინგ & კორპორეიტ  
კომუნიკეიშენ ს.პ.ა.  
ვია ნიცა 250, 10126 ტურიანი, იტალია

(111) M 1997 7675 R2

(156) 2017 11 21

(186) 2027 11 21

(732) ჯონსონ & ჯონსონ  
(ნიუ-ჯერზის შტატის კორპორაცია),  
უან ჯონსონ & ჯონსონ პლაზა,  
ნიუ-ბრანზუიკი, ნიუ-ჯერზი, აშშ

(111) M 1997 7942 R2

(156) 2017 12 24

(186) 2027 12 24

(732) ასტელას ფარმა ინკ.  
5-1, ნიჰონბაში-ჰონხო, 2-ჩომე, ჩუო-კუ,  
ტოკიო 103-8411, იაპონია

(111) M 1997 7711 R2

(156) 2017 11 25

(186) 2027 11 25

(732) ჯონსონ & ჯონსონ  
(ნიუ-ჯერზის შტატის კორპორაცია)  
უან ჯონსონ & ჯონსონ პლაზა,  
ნიუ-ბრანზუიკი, ნიუ-ჯერზი, აშშ

(111) M 1997 7966 R2

(156) 2017 12 24

(186) 2027 12 24

(732) ჯონსონ & ჯონსონ,  
უან ჯონსონ & ჯონსონ პლაზა,  
ნიუ-ბრანზუიკი, ნიუ-ჯერზი 08933, აშშ

(111) M 1997 7723 R2

(156) 2017 11 26

(186) 2027 11 26

(732) ბაიერ ინტელექტუალ პროპერტი გმბჰ  
ალფრედ-ნობელ-შტრასე 10, 40789  
მონჰაიმი რეინზე, გერმანია

(111) M 1997 7967 R2

(156) 2017 12 24

(186) 2027 12 24

(732) ლიებელ-ფლერ შეიმ კომპანი ლღკ  
1034 საუთ ბრენტვუდ ბუღვარი, სვიტი  
800, რიჩმონდ ჰეიტსი, მისური 63117, აშშ

(111) M 1997 7727 R2

(156) 2017 11 26

(186) 2027 11 26

(732) ტრიუმფ ინტერტრადე ავ  
ტრიუმფვეგ 6, 5330 ბად-ცურცახი,  
შვეიცარია

(111) M 1997 7968 R2

(156) 2017 12 26

(186) 2027 12 26

(732) ლიებელ-ფლერ შეიმ კომპანი ლღკ  
1034 საუთ ბრენტვუდ ბუღვარი, სვიტი  
800, რიჩმონდ ჰეიტსი, მისური 63117, აშშ

(111) M 1997 7866 R2

(156) 2017 12 16

(186) 2027 12 16

(732) ფიატ გრუპ მარკეტინგ & კორპორეიტ  
კომუნიკეიშენ ს.პ.ა.  
ვია ნიცა 250, 10126 ტურიანი, იტალია

(111) M 1998 8154 R2

(156) 2018 01 27

(186) 2028 01 27

(732) ფუჯიფილმ კორპორეიშენ  
26-30, ნიშიაზაბუ 2-ჩომე, მინატო-კუ,  
ტოკიო, იაპონია

(111) M 1997 7867 R2

(156) 2017 12 16

(186) 2027 12 16

უფლებების სრული ბალანსი

(111) M 2012 023198 R  
(732) მარიოტ უორლდუაიდ კორპორეიშენ  
10400 ფერნვუდ როუდი, ბეთეზდა,  
მერილენდი 20817, აშშ  
(770) ეისიეიქემ გლობალ ჰოსპიტალიტი  
ლაისენსინგ ს.ა.რ.ლ.  
33, რიუ დუ პუიტ რომენი, ბუატ 6, L-8070  
ბერტრანჟი, ლუქსემბურგი,  
ლუქსემბურგი  
(580) 2017 11 22

(770) სიგმა-ტაუ ინდუსტრიე ფარმასიუტიკ  
რიუნიტე ს.პ.ა.  
შექსპირის პროსპექტი , 47 - 00144 რომი,  
იტალია  
(580) 2017 11 29

(111) M 2012 022858 R  
(732) მზია მაღლაკელიძე  
ც. დადიანის ქ. 315, ბ. 15, 0192, თბილისი,  
საქართველო  
(770) ლალი გუნმაზაშვილი  
ს. ხიმშიაშვილის ქ. 6, თბილისი,  
საქართველო  
(580) 2017 12 01

(111) M 1997 007220 R2  
(732) აღმარკა სპ. ზ.ო.ო.  
პიენკოვი 149, 05-152 ჩესნუვი, პოლონეთი  
(770) პაბიანიცკიე ზაკლადი ფარმაცეუტიჩნე  
„პოლფა“ სპოლკა აქცინა“  
ულ. მარშალკა ქ. პილსუდსკიეგო 5,  
პაბიანიცკე პოლონეთი  
(580) 2017 11 29

(111) M 2013 24218 R  
(732) მზია მაღლაკელიძე  
ც. დადიანის ქ. 315, ბ. 15, 0192, თბილისი,  
საქართველო  
(770) ლალი გუნმაზაშვილი  
ს. ხიმშიაშვილის ქ. 6, თბილისი,  
საქართველო  
(580) 2017 12 01

(111) M 2013 24219 R  
(732) მზია მაღლაკელიძე  
ც. დადიანის ქ. 315, ბ. 15, 0192, თბილისი,  
საქართველო  
(770) ლალი გუნმაზაშვილი  
ს. ხიმშიაშვილის ქ. 6, თბილისი,  
საქართველო  
(580) 2017 12 01

(111) M 1997 004836 R2  
(732) მიქსკ მულინექს გმბჰ  
ამსტერდამი შტრასე 228, D-50735 კელნი,  
გერმანია  
(770) რობერტ კრუპს გმბჰ & კო. კგ  
ჰერესბახშტრასე 29, D-42719  
სოლინგენი, გერმანია  
(580) 2017 11 20

(111) M 1997 005631 R2  
(732) სიგმა-ტაუ რეირ დიზის ლტდ.  
ჰოლბორნ ვიადაქტი - EC1A 2DY  
ლონდონი, გაერთიანებული სამეფო

მფლობელის სახელის და/ან მისამართის ცვლილება

(111) M 1996 001357 R2  
(732) გრუპ სეგ დოიხლანდ გმბჰ  
თეოდორ-სტერნ-კაი 1, 60596  
ფრანკფურტი მაინზე, გერმანია  
(770) კრუპს გმბჰ  
ნიუმენერ ფელდ 10, 42719 სოლინგენი,  
გერმანია  
(580) 201711 20

(111) M 2007 017740 R1  
(732) სს „საქართველოს ბანკი“  
გაგარინის ქ. 29ა, 0160, თბილისი,  
საქართველო  
(770) სს „საქართველოს ბანკი“  
პუშკინის ქ.3, 0105, თბილისი,  
საქართველო  
(580) 2017 11 22

(111) M 1997 004836 R2  
(732) კრუპს გმბჰ  
ამსტერდამი შტრასე 228, D-50735 კელნი,  
გერმანია  
(770) მიქსკ მულენგეს გმბჰ  
ამსტერდამი შტრასე 228, D-50735 კელნი,  
გერმანია  
(580) 2017 11 22

(111) M 1997 004836 R2  
(732) კრუპს გმბჰ  
ნიუმენერ ფელდ 10, D-42719 სოლინგენი,  
გერმანია  
(770) კრუპს გმბჰ  
ამსტერდამი შტრასე 228, D-50735 კელნი,  
გერმანია  
(580) 2017 11 22

(111) M 1997 004836 R2  
(732) გრუპ სეგ დოიხლანდ გმბჰ  
თეოდორ-სტერნ-კაი 1, 60596  
ფრანკფურტი მაინზე, გერმანია  
(770) კრუპს გმბჰ  
ნიუმენერ ფელდ 10, D-42719 სოლინგენი,  
გერმანია  
(580) 2017 11 22

(111) M 1997 004938 R2  
(732) პროდუქტოს ალიმენტისიოს გალლო,  
ს.ლ.  
468, ავენიდა დიაგონალი, E-08006  
ბარსელონა, ესპანეთი

(770) პროდუქტოს ალიმენტისიოს გალლო,  
ს.ა.  
468, ავენიდა დიაგონალი, E-08006  
ბარსელონა, ესპანეთი  
(580) 2017 11 20

(111) M 1997 006976 R2  
(732) ფეილო სილვანია ფიქსჩეზ უკ ლიმიტიდ  
ევის ვეი, ნიუპევენი, ისტ-საუსექსი BN9  
0ED, გაერთიანებული სამეფო  
(770) ჰაველს სილვანია ფიქსჩეზ უკ ლიმიტიდ  
ევის ვეი, ნიუპევენი, ისტ-საუსექსი BN9  
0ED, გაერთიანებული სამეფო  
(580) 2017 11 21

(111) M 1997 007272 R2  
(732) ცენტრუმ ბადაფჩო-როზგოიოვო ციეს  
სპოლკა ზ ორგანიჩონო  
ოდპოვიედიანოშცია  
ულ. ნოვოგროდჰკა 62, 00-684 ვარშავა,  
პოლონეთი  
(770) ციეს ტრეიდმარკს სპოლკა ზ  
ორგანიჩონო ოდპოვიედიანოშცია  
ულ. პულავესკა 182, 02-670 ვარშავა,  
პოლონეთი  
(580) 2017 11 21

(111) M 1997 007272 R2  
(732) ციეს რდ სპოლკა ზ ორგანიჩონო  
ოდპოვიედიანოშცია  
ულ. ვსპოლნა 62, 00-684 ვარშავა,  
პოლონეთი  
(770) ცენტრუმ ბადაფჩო-როზგოიოვო ციეს  
სპოლკა ზ ორგანიჩონო  
ოდპოვიედიანოშცია  
ულ. ნოვოგროდჰკა 62, 00-684 ვარშავა,  
პოლონეთი  
(580) 2017 11 21

(111) M 1997 007294 R2  
(732) ტოიობო კო., ლტდ.  
2-8 დოჟიმა ჰამა 2-ჩომე, კიტა-კუ, ოსაკა,  
იაპონია  
(770) ტოიო ბოსეკი კაბუშიკი კაიშა (აგრეთვე,  
მოვაჭრე როგორც ტოიობო კო., ლტდ).  
2-8 დოჟიმა ჰამა 2-ჩომე, კიტა-კუ, ოსაკა,  
იაპონია  
(580) 2017 11 21

(111) M 1997 007295 R2

(580) 2017 11 20

(732) ტოიობო კო., ლტდ.  
2-8 დოჟიმა ჰამა 2-ჩომე, კიტა-კუ, ოსაკა,  
იაპონია

(770) ტოიო ბოსეკი კაბუშიკი კაიშა (აგრეთვე  
მოვაჭრე, როგორც ტოიობო კო., ლტდ)  
2-8 დოჟიმა ჰამა 2-ჩომე, კიტა-კუ, ოსაკა,  
იაპონია

(580) 2017 11 21

---

(111) M 1997 007333 R2

(732) კელვინ კლაინ კოსმეტიკ კორპორეიშენ  
350 ფივზ ავენიუ, 10118 ნიუ-იორკი, NY,  
აშშ

(770) კელვინ კლაინ კოსმეტიკ კორპორეიშენ  
501 სილვერსაიდ როუდი, უილმინგტონი,  
დელავერი 19809, აშშ

(580) 2017 11 21

---

(111) M 1997 007566 R2

(732) აუტომატიკ სვიჩ კომპანი  
160 პარკ ავენიუ, ფლორამ პარკი,  
ნიუ-ჯერზი 07932, აშშ

(770) აუტომატიკ სვიჩ კომპანი  
50-60 ჰანოვერ როუდი, ფლორამ პარკი,  
ნიუ-ჯერზი 07932, აშშ

(580) 2017 11 21

---

(111) M 1997 007967 R2

(732) ლიებელ-ფლერშიმ კომპანი ლღკ  
1034 საუთ ბრენტვუდ ბულვარი, სვიტი  
800, რიჩმონდ ჰეიტსი, მისური 63117, აშშ

(770) ლიებელ-ფლერშიმ კომპანი ლღკ  
675 მაკდონელ ბულვარი, ჰაზელვუდი,  
MO 63042, აშშ

(580) 2017 11 21

---

(111) M 1997 007968 R2

(732) ლიებელ-ფლერშიმ კომპანი ლღკ  
1034 საუთ ბრენტვუდ ბულვარი, სვიტი  
800, რიჩმონდ ჰეიტსი, მისური 63117, აშშ

(770) ლიებელ-ფლერშიმ კომპანი ლღკ  
675 მაკდონელ ბულვარი, ჰაზელვუდი,  
MO 63042, აშშ

(580) 2017 11 21

---

(111) M 1998 009190 R1

(732) ჩოის ჰოუტელზ ინტერნეშენელ, ინკ.  
1 ჩოის ჰოუტელზ სერქლი, როკვილი,  
მერილენდი 20850, აშშ

(770) ჩოის ჰოუტელს ინტერნეშენელ, ინკ.  
10750 კოლუმბია პაიკ, სილვერ სპრინგ  
MD-20901, აშშ

სასაქონლო ნიშნის რეგისტრაციის ბათილად ცნობა

(111) M 2007 17388 R (141) 2017 07 13, არ არის გადახდილი რეგისტრაციის შემდგომი 10 წლით გაგრძელების საფასური (732) შპს „სანტე ჯი-ემ-თი პროდუქტები“ კახეთის გზატ. , მე-10 კმ, 0182, თბილისი, საქართველო	455 საუთ გალფ როუდი, კინგ-ოფ-პრუსია, პენსილვანია 19406, აშშ
(111) M 2007 17392 R (141) 2017 07 13, არ არის გადახდილი რეგისტრაციის შემდგომი 10 წლით გაგრძელების საფასური (732) პფაიზერ იტალია ს.რ.ლ. სტრადა სტატლი 156, კმ 50 ლატინა, იტალია	(111) M 2007 17403 R (141) 2017 07 13, არ არის გადახდილი რეგისტრაციის შემდგომი 10 წლით გაგრძელების საფასური (732) ობშჩესტვო ს ოგრანიზენო ოტვეტსტვენოსტიუ „ტორგოვი დომ „სანტეკ“ ულ. ოპტევსკაია, დ. 73, სტრ. 1, 125239 მოსკოვი, რუსეთის ფედერაცია
(111) M 2007 17398 R (141) 2017 07 13, არ არის გადახდილი რეგისტრაციის შემდგომი 10 წლით გაგრძელების საფასური (732) ვიკურონ ფარმასიუტიკალზ ინკ., დელავერის კორპორაცია 455 საუთ გალფ როუდი, კინგ-ოფ-პრუსია, პენსილვანია 19406, აშშ	(111) M 2007 17405 R (141) 2017 07 13, არ არის გადახდილი რეგისტრაციის შემდგომი 10 წლით გაგრძელების საფასური (732) მიქაელ ვარდანიანი ბაირონის ქ.3, ბ. 38, ერევანი, სომხეთი
(111) M 2007 17399 R (141) 2017 07 13, არ არის გადახდილი რეგისტრაციის შემდგომი 10 წლით გაგრძელების საფასური (732) ვიკურონ ფარმასიუტიკალზ ინკ., დელავერის კორპორაცია 455 საუთ გალფ როუდი, კინგ-ოფ-პრუსია, პენსილვანია 19406, აშშ	(111) M 2007 17406 R (141) 2017 07 13, არ არის გადახდილი რეგისტრაციის შემდგომი 10 წლით გაგრძელების საფასური (732) მიქაელ ვარდანიანი ბაირონის ქ.3, ბ. 38, ერევანი, სომხეთი
(111) M 2007 17401 R (141) 2017 07 13, არ არის გადახდილი რეგისტრაციის შემდგომი 10 წლით გაგრძელების საფასური (732) ვიკურონ ფარმასიუტიკალზ ინკ., დელავერის კორპორაცია 455 საუთ გალფ როუდი, კინგ-ოფ-პრუსია, პენსილვანია 19406, აშშ	(111) M 2007 17407 R (141) 2017 07 13, არ არის გადახდილი რეგისტრაციის შემდგომი 10 წლით გაგრძელების საფასური (732) მიქაელ ვარდანიანი ბაირონის ქ.3, ბ. 38, ერევანი, სომხეთი
(111) M 2007 17402 R (141) 2017 07 13, არ არის გადახდილი რეგისტრაციის შემდგომი 10 წლით გაგრძელების საფასური (732) ვიკურონ ფარმასიუტიკალზ ინკ., დელავერის კორპორაცია	(111) M 2007 17408 R (141) 2017 07 13, არ არის გადახდილი რეგისტრაციის შემდგომი 10 წლით გაგრძელების საფასური (732) შპს „გორგასალი“ ლესელიძის ქ., 44, 0105, თბილისი, საქართველო
(111) M 2007 17402 R (141) 2017 07 13, არ არის გადახდილი რეგისტრაციის შემდგომი 10 წლით გაგრძელების საფასური (732) ვიკურონ ფარმასიუტიკალზ ინკ., დელავერის კორპორაცია	(111) M 2007 17409 R (141) 2017 07 13, არ არის გადახდილი რეგისტრაციის შემდგომი 10 წლით გაგრძელების საფასური (732) შპს „მერიდიან ექსპრესი“ კოსტავას ქ. 47, 0179, თბილისი, საქართველო

(111) M 2007 17411 R  
 (141) 2017 07 13, არ არის გადახდილი რეგისტრაციის შემდგომი 10 წლით გაგრძელების საფასური  
 (732) ლევან ნიკოლიშვილი  
 აეროპორტის დასახ.46, ბ. 32, 0158, თბილისი, საქართველო

(111) M 2007 17420 R  
 (141) 2017 07 13, არ არის გადახდილი რეგისტრაციის შემდგომი 10 წლით გაგრძელების საფასური  
 (732) ვირპულ ს.ა.  
 ავენიდა დას ნაკოეს უნიდას, 12.995, 32 ფლორი, სან-პაულუ, SP CEP 04578-000, ბრაზილია

(111) M 2007 17412 R  
 (141) 2017 07 13, არ არის გადახდილი რეგისტრაციის შემდგომი 10 წლით გაგრძელების საფასური  
 (732) ლევან ნიკოლიშვილი  
 აეროპორტის დასახ.46, ბ. 32, 0158, თბილისი, საქართველო

(111) M 2007 17421 R  
 (141) 2017 07 13, არ არის გადახდილი რეგისტრაციის შემდგომი 10 წლით გაგრძელების საფასური  
 (732) ვირპულ ს.ა.  
 ავენიდა დას ნაკოეს უნიდას, 12.995, 32 ფლორი, სან-პაულუ, SP CEP 04578-000, ბრაზილია

(111) M 2007 17413 R  
 (141) 2017 07 13, არ არის გადახდილი რეგისტრაციის შემდგომი 10 წლით გაგრძელების საფასური  
 (732) ლევან ნიკოლიშვილი  
 აეროპორტის დასახ.46, ბ. 32, 0158, თბილისი, საქართველო

(111) M 2007 17423 R  
 (141) 2017 07 13, არ არის გადახდილი რეგისტრაციის შემდგომი 10 წლით გაგრძელების საფასური  
 (732) ტაკელა ფარმასიუტიკალ კომპანი ლიმიტიდ  
 1-1, დოშომაჩი 4-ჩომე, ჩუო-კუ, ოსაკა, იაპონია

(111) M 2007 17414 R  
 (141) 2017 07 13, არ არის გადახდილი რეგისტრაციის შემდგომი 10 წლით გაგრძელების საფასური  
 (732) ვაჟა მაჭავარიანი  
 ნუცუბიძის პლატო, მე-3 მიკრორაიონი, მე-3 კვ. მე-9კორპ. ბ.18, 0183, თბილისი, საქართველო

(111) M 2007 17424 R  
 (141) 2017 07 13, არ არის გადახდილი რეგისტრაციის შემდგომი 10 წლით გაგრძელების საფასური  
 (732) ტაკელა ფარმასიუტიკალ კომპანი ლიმიტიდ  
 1-1, დოშომაჩი 4-ჩომე, ჩუო-კუ, ოსაკა, იაპონია

(111) M 2007 17417 R  
 (141) 2017 07 13, არ არის გადახდილი რეგისტრაციის შემდგომი 10 წლით გაგრძელების საფასური  
 (732) შპს „ჯი პი სი - აფთიაქი“  
 მ. წინამძღვრიშვილის ქ. 106, 0164, თბილისი, საქართველო

(111) M 2007 17430 R  
 (141) 2017 07 25, არ არის გადახდილი რეგისტრაციის შემდგომი 10 წლით გაგრძელების საფასური  
 (732) ზედოუ ქემიკალ კომპანი მიდლენდი, მიჩიგანი 48674, აშშ

(111) M 2007 17419 R  
 (141) 2017 07 13, არ არის გადახდილი რეგისტრაციის შემდგომი 10 წლით გაგრძელების საფასური  
 (732) ვირპულ ს.ა.  
 ავენიდა დას ნაკოეს უნიდას, 12.995, 32 ფლორი, სან-პაულუ, SP CEP 04578-000, ბრაზილია

(111) M 2007 17432 R  
 (141) 2017 07 25, არ არის გადახდილი რეგისტრაციის შემდგომი 10 წლით გაგრძელების საფასური  
 (732) მარს, ინკორპორეტიდ  
 6885 ელმ სტრიტი მაკ-ლინი, ვირჯინია 22101-3883, აშშ



(111) M 2007 17433 R  
 (141) 2017 07 25, არ არის გადახდილი რეგისტრაციის შემდგომი 10 წლით გაგრძელების საფასური  
 (732) სს „სარაჯიშვილი“  
 სარაჯიშვილის გამზ. 4, 0153, თბილისი, საქართველო

(111) M 2007 17436 R  
 (141) 2017 07 25, არ არის გადახდილი რეგისტრაციის შემდგომი 10 წლით გაგრძელების საფასური  
 (732) რას ალ ხაიმაჰ სირემიკს პ.ს.კ. პ.ო. ბოქს 4714, რას ალ ხაიმაჰი, არაბთა გაერთიანებული საამიროები

(111) M 2007 17437 R  
 (141) 2017 07 25, არ არის გადახდილი რეგისტრაციის შემდგომი 10 წლით გაგრძელების საფასური  
 (732) ჰობს ლიმიტიდ  
 42 გლოუცესტერ ავენიუ, ლონდონი NW1 8JD, გაერთიანებული სამეფო

(111) M 2007 17438 R  
 (141) 2017 07 25, არ არის გადახდილი რეგისტრაციის შემდგომი 10 წლით გაგრძელების საფასური  
 (732) ბრიტიშ ამერიკან ტობაკო (ბრენდზ) ლიმიტიდ  
 გლოუბ ჰაუზი, 4 ტემპლ პლეისი, ლონდონი, WC2R 2PG, გაერთიანებული სამეფო

(111) M 2007 17439 R  
 (141) 2017 07 25, არ არის გადახდილი რეგისტრაციის შემდგომი 10 წლით გაგრძელების საფასური  
 (732) ბრისტოლ-მაიერს სკუიბ ჰოლდინგს აილენდ  
 ჰინტერბერგშტრასე 16, 6312 სტეინჰაუზენი, შვეიცარია

(111) M 2007 17440 R  
 (141) 2017 07 25, არ არის გადახდილი რეგისტრაციის შემდგომი 10 წლით გაგრძელების საფასური  
 (732) კრეველ მოიზელბახ გმბჰ  
 კრეველშტრასე 2, DE-53783 აიტორფი, გერმანია

(111) M 2007 17441 R  
 (141) 2017 07 25, არ არის გადახდილი რეგისტრაციის შემდგომი 10 წლით გაგრძელების საფასური  
 (732) ბიგ ბრაზერზ-ბიგ სისტერზ ოფ ამერიკა ორგანიზაცია რეგისტრირებული აშშ კოლუმბიის ოლქის კანონების მიხედვით 230 ნორთ სერთინს სტრიტი, ფილადელფია, პენსილვანია 19107, აშშ

(111) M 2007 17442 R  
 (141) 2017 07 25, არ არის გადახდილი რეგისტრაციის შემდგომი 10 წლით გაგრძელების საფასური  
 (732) ფინკა ინტერნეშენელ, ინკ., ნიუ-იორკის შტატის არაკომერციული კორპორაცია 1101 14 სტრიტი N.W., ვაშინგტონი, D.C. 20005, აშშ

(111) M 2007 17443 R  
 (141) 2017 07 25, არ არის გადახდილი რეგისტრაციის შემდგომი 10 წლით გაგრძელების საფასური  
 (732) ფინკა ინტერნეშენელ, ინკ., ნიუ-იორკის შტატის არაკომერციული კორპორაცია 1101 14 სტრიტი N.W., ვაშინგტონი, D.C. 20005, აშშ

(111) M 2007 17446 R  
 (141) 2017 07 25, არ არის გადახდილი რეგისტრაციის შემდგომი 10 წლით გაგრძელების საფასური  
 (732) ეგე პროფილ თიჯარეთ ვე სანაი ანონიმ შირქეთი  
 10003 სოქაქ N5 AOSB ჩილდი, იზმირი, თურქეთი

(111) M 2007 17447 R  
 (141) 2017 07 25, არ არის გადახდილი რეგისტრაციის შემდგომი 10 წლით გაგრძელების საფასური  
 (732) შპს „პროგრესი 2000“  
 კრწანისის ქ. 6, 0114, თბილისი, საქართველო

(111) M 2007 17450 R  
 (141) 2017 07 25, არ არის გადახდილი რეგისტრაციის შემდგომი 10 წლით გაგრძელების საფასური  
 (732) აბდი იბრაჰიმ ილან სანაი ვე თიჯარეთ ანონიმ შირქეთი  
 ესკი ბიუიუქდერე ჯად. აიაზალა იოლუ 34398 No 5 მასლაქი, სტამბოლი, თურქეთი

(111) M 2007 17452 R  
 (141) 2017 07 25, არ არის გადახდილი რეგისტრაციის შემდგომი 10 წლით გაგრძელების საფასური  
 (732) აბდი იბრაჰიმ ილაჩ სანაი ვე თიჯარეთ ანონიმ შირქეთი  
 ესკი ბიუიუქდერე ჯად. აიაზაღა იოლუ 34398 No:5 მასლაქი, სტამბოლი, თურქეთი

(111) M 2007 17462 R  
 (141) 2017 07 25, არ არის გადახდილი რეგისტრაციის შემდგომი 10 წლით გაგრძელების საფასური  
 (732) აბდი იბრაჰიმ ილაჩ სანაი ვე თიჯარეთ ანონიმ შირქეთი  
 ესკი ბიუიუქდერე ჯად. აიაზაღა იოლუ 34398 No:5 მასლაქი, სტამბოლი, თურქეთი

(111) M 2007 17464 R  
 (141) 2017 07 25, არ არის გადახდილი რეგისტრაციის შემდგომი 10 წლით გაგრძელების საფასური  
 (732) აბდი იბრაჰიმ ილაჩ სანაი ვე თიჯარეთ ანონიმ შირქეთი  
 ესკი ბიუიუქდერე ჯად. აიაზაღა იოლუ 34398 No:5 მასლაქი, სტამბოლი, თურქეთი

(111) M 2007 17472 R  
 (141) 2017 07 25, არ არის გადახდილი რეგისტრაციის შემდგომი 10 წლით გაგრძელების საფასური  
 (732) ნინტენდო კო., ლტდ 11-1, ჰოკოტატე-ჩო, კამიტობა, მინამი-კუ, კიოტო-ში, კიოტო, იაპონია

(111) M 2007 17473 R  
 (141) 2017 07 27, არ არის გადახდილი რეგისტრაციის შემდგომი 10 წლით გაგრძელების საფასური  
 (732) სს „თელიანი ველი“ თბილისის გზატ. 3, 2200, თელავი, საქართველო

(111) M 2007 17475 R  
 (141) 2017 07 27, არ არის გადახდილი რეგისტრაციის შემდგომი 10 წლით გაგრძელების საფასური  
 (732) შპს „ნიკორა“ მ. ქავთარაძის ქ. 11, 0180, თბილისი, საქართველო

(111) M 2007 17477 R  
 (141) 2017 07 27, არ არის გადახდილი რეგისტრაციის შემდგომი 10 წლით გაგრძელების საფასური  
 (732) შპს „ნიკორა“ მ. ქავთარაძის ქ. 11, 0180, თბილისი, საქართველო

(111) M 2007 17480 R  
 (141) 2017 07 27, არ არის გადახდილი რეგისტრაციის შემდგომი 10 წლით გაგრძელების საფასური  
 (732) შპს „ვაზი -1“ სოფ. წეროვანი, 3318, მცხეთის რაიონი, საქართველო

(111) M 2007 17481 R  
 (141) 2017 07 27, არ არის გადახდილი რეგისტრაციის შემდგომი 10 წლით გაგრძელების საფასური  
 (732) შპს „მაი დოლარსტორ ჯორჯია“ ყიფშიძის ქ.9, 0162, თბილისი, საქართველო

(111) M 2007 17482 R  
 (141) 2017 07 27, არ არის გადახდილი რეგისტრაციის შემდგომი 10 წლით გაგრძელების საფასური  
 (732) შპს „წითელქუდა ტექნიკის“ დიდმის მასივი, მე-6 კვ., კორპ. 22, 0159, თბილისი, საქართველო

(111) M 2007 17483 R  
 (141) 2017 07 27, არ არის გადახდილი რეგისტრაციის შემდგომი 10 წლით გაგრძელების საფასური  
 (732) შპს „კანონვესტი“ ვაშლიჯვარი, მე-6 კორპ. ბ. 27, 0159, თბილისი, საქართველო

(111) M 2007 17484 R  
 (141) 2017 07 27, არ არის გადახდილი რეგისტრაციის შემდგომი 10 წლით გაგრძელების საფასური  
 (732) შპს „გუდ სერვისი“ მ. ალექსიძის ქ.1, კორპ. 8, 019, თბილისი, საქართველო

(111) M 2007 17485 R  
 (141) 2017 08 08, არ არის გადახდილი რეგისტრაციის შემდგომი 10 წლით გაგრძელების საფასური

(732) რიდ ელსევიერ პროპერტიზ ინკ.  
1105 ნორთ მარკეტ სტრიტი, სუიტი 501,  
უილმინგტონი, დელავერი 19801, აშშ

(111) M 2007 17489 R  
(141) 2017 08 08, არ არის გადახდილი  
რეგისტრაციის შემდგომი 10 წლით  
გაგრძელების საფასური

(732) ონიკ მურადიანი  
71 არშაკუნიაცის პრ. 50/1, ბ.50, ერევანი,  
სომხეთი

(111) M 2007 17490 R  
(141) 2017 08 08, არ არის გადახდილი  
რეგისტრაციის შემდგომი 10 წლით  
გაგრძელების საფასური

(732) ონიკ მურადიანი  
71 არშაკუნიაცის პრ. 50/1, ბ.50, ერევანი,  
სომხეთი

(111) M 2007 17491 R  
(141) 2017 08 08, არ არის გადახდილი  
რეგისტრაციის შემდგომი 10 წლით  
გაგრძელების საფასური

(732) შპს „N&A ჯგუფი“  
ხეთაგუროვის ქ. 2, 0102, თბილისი,  
საქართველო

(111) M 2007 17492 R  
(141) 2017 08 08, არ არის გადახდილი  
რეგისტრაციის შემდგომი 10 წლით  
გაგრძელების საფასური

(732) შპს „N&A ჯგუფი“  
ხეთაგუროვის ქ.2, 0102, თბილისი,  
საქართველო

(111) M 2007 17495 R  
(141) 2017 08 08, არ არის გადახდილი  
რეგისტრაციის შემდგომი 10 წლით  
გაგრძელების საფასური

(732) ონიკ მურადიანი  
71 არშაკუნიაცის პრ. 50/1, ბ. 50, ერევანი,  
სომხეთი

(111) M 2007 17496 R  
(141) 2017 08 08, არ არის გადახდილი  
რეგისტრაციის შემდგომი 10 წლით  
გაგრძელების საფასური

(732) შპს „N&A ჯგუფი“  
ხეთაგუროვის ქ., 2, 0102, თბილისი,  
საქართველო

(111) M 2007 17497 R  
(141) 2017 08 08, არ არის გადახდილი  
რეგისტრაციის შემდგომი 10 წლით  
გაგრძელების საფასური

(732) ონიკ მურადიანი  
71 არშაკუნიაცის პრ. 50/1, ბ. 50, ერევანი,  
სომხეთი

(111) M 2007 17499 R  
(141) 2017 08 08, არ არის გადახდილი  
რეგისტრაციის შემდგომი 10 წლით  
გაგრძელების საფასური

(732) ჯენერალ მოტორს ლლკ  
300 რენესანს სენტერი, სიტი-ოფ-  
დეტროიტი, მიჩიგანის შტატი 48265-3000,  
აშშ

(111) M 2007 17500 R  
(141) 2017 08 08, არ არის გადახდილი  
რეგისტრაციის შემდგომი 10 წლით  
გაგრძელების საფასური

(732) კმგ ინტერნეშენელ ნ.ვ.  
სტრავინსკიდან 807, ტაუერ A-8, 1077XX  
ამსტერდამი, ნიდერლანდი

(111) M 2007 17501 R  
(141) 2017 08 08, არ არის გადახდილი  
რეგისტრაციის შემდგომი 10 წლით  
გაგრძელების საფასური

(732) კაჯუნ ფანდინგ კორპორეიშენ  
980 ჰემონდ დრაივი, ატლანტა, ჯორჯია,  
30328, აშშ

(111) M 2007 17502 R  
(141) 2017 08 08, არ არის გადახდილი  
რეგისტრაციის შემდგომი 10 წლით  
გაგრძელების საფასური

(732) კაჯუნ ფანდინგ კორპორეიშენ  
980 ჰემონდ დრაივი, ატლანტა, ჯორჯია,  
30328, აშშ

(111) M 2007 17503 R  
(141) 2017 08 08, არ არის გადახდილი  
რეგისტრაციის შემდგომი 10 წლით  
გაგრძელების საფასური

(732) კაჯუნ ფანდინგ კორპორეიშენ  
980 ჰემონდ დრაივი, ატლანტა, ჯორჯია,  
30328, აშშ

(111) M 2007 17504 R  
(141) 2017 08 08, არ არის გადახდილი  
რეგისტრაციის შემდგომი 10 წლით  
გაგრძელების საფასური

(732) კაჯუნ ფანდინგ კორპორეიშენ  
980 ჰემონდ დრაივი, ატლანტა, ჯორჯია,  
30328, აშშ

(111) M 2007 17506 R

(141) 2017 08 08, არ არის გადახდილი  
რეგისტრაციის შემდგომი 10 წლით  
გაგრძელების საფასური

(732) ზე კოკა-კოლა კომპანი, დელავერის  
შტატის კორპორაცია  
ვან კოკა-კოლა პლაზა, ატლანტა,  
ჯორჯია 30313, აშშ

(111) M 2007 17510 R

(141) 2017 08 08, არ არის გადახდილი  
რეგისტრაციის შემდგომი 10 წლით  
გაგრძელების საფასური

(732) არტუს მინერალქუელენ გმბჰ  
იმ შტრანგ 40, 53557 ბად-ჰონინგენი,  
გერმანია

(111) M 2007 17511 R

(141) 2017 08 08, არ არის გადახდილი  
რეგისტრაციის შემდგომი 10 წლით  
გაგრძელების საფასური

(732) თამაზ კვიციანი  
ანტონოვსკაიას ქ.9, ბ.70, 0177, თბილისი,  
საქართველო

(111) M 1997 5029 R1

(141) 2007 07 16, არ არის გადახდილი  
რეგისტრაციის შემდგომი 10 წლით  
გაგრძელების საფასური

(732) მარს ინკ. (დელავერის შტატის  
კორპორაცია)  
6885 ელმ სტრიტი, მაკ-ლინი, ვირჯინია  
22101-3883, აშშ

(111) M 1997 5030 R1

(141) 2007 07 16, არ არის გადახდილი  
რეგისტრაციის შემდგომი 10 წლით  
გაგრძელების საფასური

(732) მარს დრინკს იუ კეი ლიმიტიდ  
3D დანდი როუდი, სლაგი, ბერქშირი  
SL1 4LG, გაერთიანებული სამეფო

(111) M 1997 5031 R1

(141) 2007 07 16, არ არის გადახდილი  
რეგისტრაციის შემდგომი 10 წლით  
გაგრძელების საფასური

(732) მეი, ინკ.  
1301 უილსონ დრაივი, ვესტ-ჩესტერი,  
პენსილვანია 19380, აშშ

(111) M 1997 5032 R1

(141) 2007 07 16, არ არის გადახდილი  
რეგისტრაციის შემდგომი 10 წლით  
გაგრძელების საფასური

(732) მარს, ინკორპორეტიდ, დელავერის  
კორპორაცია  
6885 ელმ სტრიტი, მაკ-ლინი, ვირჯინია  
22101-3883, აშშ

(111) M 1997 5035 R1

(141) 2007 07 16, არ არის გადახდილი  
რეგისტრაციის შემდგომი 10 წლით  
გაგრძელების საფასური

(732) უნიფინ ჰოლდინგ ს.ა.  
92, რიუ დე ბონევიე, ლუქსენბურგი  
L-1260, ლუქსემბურგი

(111) M 1997 5039 R1

(141) 2007 07 16, არ არის გადახდილი  
რეგისტრაციის შემდგომი 10 წლით  
გაგრძელების საფასური

(732) სენტრ დე ტრაიტემენტ ე დე  
რეგენერასიონ დიუ შვო ჟან ფრანსუა  
ლაზარტიგ  
5 R დიუ FBG სენ- ონორე 75008 პარიზი,  
საფრანგეთი

(111) M 1997 5049 R1

(141) 2007 07 16, არ არის გადახდილი  
რეგისტრაციის შემდგომი 10 წლით  
გაგრძელების საფასური

(732) დესკამპ  
20, რიუ დ'ათენ 75009 პარიზი,  
საფრანგეთი

(111) M 1997 5050 R1

(141) 2007 07 16, არ არის გადახდილი  
რეგისტრაციის შემდგომი 10 წლით  
გაგრძელების საფასური

(732) დესკამპ  
20, რიუ დ'ათენ 75009 პარიზი,  
საფრანგეთი

(111) M 1997 5051 R1

(141) 2007 07 16, არ არის გადახდილი  
რეგისტრაციის შემდგომი 10 წლით  
გაგრძელების საფასური

(732) დესკამპ  
20, რიუ დ'ათენ 75009 პარიზი,  
საფრანგეთი

(111) M 1997 5060 R1  
(141) 2007 07 16, არ არის გადახდილი რეგისტრაციის შემდგომი 10 წლით გაგრძელების საფასური  
(732) ბერლინ-ხემი აგ  
გლინიკერ ვეგ 125, D-12489, ბერლინი, გერმანია

(111) M 1997 5078 R1  
(141) 2007 07 16, არ არის გადახდილი რეგისტრაციის შემდგომი 10 წლით გაგრძელების საფასური  
(732) ბერლინ-ხემი აგ  
გლინიკერ ვეგ 125, D-12489, ბერლინი, გერმანია

(111) M 1997 5085 R1  
(141) 2007 07 16, არ არის გადახდილი რეგისტრაციის შემდგომი 10 წლით გაგრძელების საფასური  
(732) ბერლინ-ხემი აგ  
გლინიკერ ვეგ 125, D-12489, ბერლინი, გერმანია

(111) M 1997 5094 R1  
(141) 2007 07 16, არ არის გადახდილი რეგისტრაციის შემდგომი 10 წლით გაგრძელების საფასური  
(732) უნილევერ ნ. ვ.  
ვეენა 455, როტერდამი, 3013 AL, ნიდერლანდი

(111) M 1997 5095 R1  
(141) 2007 07 16, არ არის გადახდილი რეგისტრაციის შემდგომი 10 წლით გაგრძელების საფასური  
(732) დეზოვაგ გმბჰ & კო.კგ  
ქსანტენერ შტრასე 235, D-47495 რაინბერგი, გერმანია

(111) M 1997 5103 R1  
(141) 2007 07 16, არ არის გადახდილი რეგისტრაციის შემდგომი 10 წლით გაგრძელების საფასური  
(732) შარპ კაბუშიკი კაიშა  
(შარპ კორპორეიშენ)  
22-22, ნაგაიკე-ჩო, აბენო-კუ, ოსაკა, იაპონია

(111) M 1997 5104 R1  
(141) 2007 07 16, არ არის გადახდილი რეგისტრაციის შემდგომი 10 წლით გაგრძელების საფასური  
(732) შარპ კაბუშიკი კაიშა  
(შარპ კორპორეიშენ)  
22-22, ნაგაიკე-ჩო, აბენო-კუ, ოსაკა, იაპონია

(111) M 1997 5108 R1  
(141) 2007 07 16, არ არის გადახდილი რეგისტრაციის შემდგომი 10 წლით გაგრძელების საფასური  
(732) შარპ კაბუშიკი კაიშა  
(შარპ კორპორეიშენ)  
22-22, ნაგაიკე-ჩო, აბენო-კუ, ოსაკა, იაპონია

(111) M 1997 5110 R1  
(141) 2007 07 16, არ არის გადახდილი რეგისტრაციის შემდგომი 10 წლით გაგრძელების საფასური  
(732) უნიხემა ხემიე ბ.გ.  
ბურტიე 1, 2802 BE გოუდა, ნიდერლანდი

(111) M 1997 5111 R1  
(141) 2007 07 16, არ არის გადახდილი რეგისტრაციის შემდგომი 10 წლით გაგრძელების საფასური  
(732) უნიხემა ხემიე ბ.გ.  
ბურტიე 1, 2802 BE გოუდა, ნიდერლანდი

(111) M 1997 5121 R1  
(141) 2007 07 16, არ არის გადახდილი რეგისტრაციის შემდგომი 10 წლით გაგრძელების საფასური  
(732) სისტაჯენიქს ვუნდ მენჯემენტ აი პი კო ბ.გ., ნიდერლანდის შეზღუდული პასუხისმგებლობის კომპანია  
კაიზერსგრასტ 64, 1015CS, ამსტერდამი, ნიდერლანდი

(111) M 1997 5126 R1  
(141) 2007 07 17, არ არის გადახდილი რეგისტრაციის შემდგომი 10 წლით გაგრძელების საფასური  
(732) სორემარტეკ ს.ა.  
ფინდელ ბიზნეს სენტერი, კომპლექს B, რიუდე ტრევი, L-2632 ფინდელი, ლუქსემბურგი

(111) M 1997 5135 R1  
 (141) 2007 07 17, არ არის გადახდილი რეგისტრაციის შემდგომი 10 წლით გაგრძელების საფასური  
 (732) ინტერპარფიუმ ს.ა.  
 4 რონ პუან დე შამპ ელიზე, 75008 პარიზი, საფრანგეთი

(111) M 1997 5136 R1  
 (141) 2007 07 17, არ არის გადახდილი რეგისტრაციის შემდგომი 10 წლით გაგრძელების საფასური  
 (732) იანსენ ფარმაცევტიკა ნ. ვ.  
 ტურნუტსევეგი 30, B-2340 ბერსი, ბელგია

(111) M 1997 5141 R1  
 (141) 2007 07 18, არ არის გადახდილი რეგისტრაციის შემდგომი 10 წლით გაგრძელების საფასური  
 (732) იანსენ ფარმაცევტიკა ნ. ვ.  
 ტურნუტსევეგი 30, B-2340 ბერსი, ბელგია

(111) M 1997 5144 R1  
 (141) 2007 07 18, არ არის გადახდილი რეგისტრაციის შემდგომი 10 წლით გაგრძელების საფასური  
 (732) იანსენ ფარმაცევტიკა ნ. ვ.  
 ტურნუტსევეგი 30, B-2340 ბერსი, ბელგია

(111) M 1997 5151 R1  
 (141) 2007 07 18, არ არის გადახდილი რეგისტრაციის შემდგომი 10 წლით გაგრძელების საფასური  
 (732) ზი არმორ ოლ/სტპ პროდაქტს კომპანი  
 1221 ბროდვეი, ოკლენდი, კალიფორნია  
 94612-1888, აშშ

(111) M 1997 5176 R1  
 (141) 2007 07 24, არ არის გადახდილი რეგისტრაციის შემდგომი 10 წლით გაგრძელების საფასური  
 (732) ნოვასელ ს.ა.  
 27, რუე დოქტერ ემილე ბატელე 76250 დევილ - ლე - რუე, საფრანგეთი

(111) M 1997 5179 R1  
 (141) 2007 07 24, არ არის გადახდილი რეგისტრაციის შემდგომი 10 წლით გაგრძელების საფასური  
 (732) ალფრედ დანჰილ ლიმიტიდ  
 15 ჰილ სტრიტი, ლონდონი W1J 5QT, ინგლისი, გაერთიანებული სამეფო

(111) M 1997 5180 R1  
 (141) 2007 07 24, არ არის გადახდილი რეგისტრაციის შემდგომი 10 წლით გაგრძელების საფასური  
 (732) კოდაკ ს.ა.  
 26, რიუ ვიო, 75012 პარიზი, საფრანგეთი

(111) M 1997 5184 R1  
 (141) 2007 07 24, არ არის გადახდილი რეგისტრაციის შემდგომი 10 წლით გაგრძელების საფასური  
 (732) ე.ი. დიუ პონტ დე ნემურზ & კომპანი  
 1007 მარკეტ სტრიტი, უილმინგტონი, დელავერი 19898, აშშ

(111) M 1997 5194 R1  
 (141) 2007 07 25, არ არის გადახდილი რეგისტრაციის შემდგომი 10 წლით გაგრძელების საფასური  
 (732) ბატა ბრანდს ს.ა.რ.დ. ლუქსემბურგი,  
 სუკურსალე დე ლოზანა  
 ავენიუ დე როდანი 70, 1007 ლოზანა, შვეიცარია

(111) M 1997 5198 R1  
 (141) 2007 07 25, არ არის გადახდილი რეგისტრაციის შემდგომი 10 წლით გაგრძელების საფასური  
 (732) დალმინე ს.პ.ა.  
 პიაზა კადუტი 6 ლუგლიო 1944, 1 დალმინე (ბერგამო), იტალია

(111) M 1997 5199 R1  
 (141) 2007 07 25, არ არის გადახდილი რეგისტრაციის შემდგომი 10 წლით გაგრძელების საფასური  
 (732) ურსუს ვოლკა პოლდინგ ნ.ვ.  
 მოლენვერფ 10-12, 1014 BG ამსტერდამი, ნიდერლანდი

(111) M 1997 5200 R1  
 (141) 2007 07 25, არ არის გადახდილი რეგისტრაციის შემდგომი 10 წლით გაგრძელების საფასური  
 (732) მენარინი ინტერნეიშენელ კოპერეიშენს ლუქსემბურგ ს.ა.  
 1, ავენიუ დე ლა გარი, 1611 ლუქსემბურგი, ლუქსემბურგი

(111) M 1997 5202 R1  
 (141) 2007 07 25, არ არის გადახდილი რეგისტრაციის შემდგომი 10 წლით გაგრძელების საფასური

(732) ბმგ მიუზიკ  
550 მედისონ ავენიუ, ნიუ-იორკი,  
ნიუ-იორკი, აშშ

(111) M 1997 5203 R1  
(141) 2007 07 25, არ არის გადახდილი  
რეგისტრაციის შემდგომი 10 წლით  
გაგრძელების საფასური  
(732) ბმგ მიუზიკ  
550 მედისონ ავენიუ, ნიუ-იორკი,  
ნიუ-იორკი, აშშ

(111) M 1997 5204 R1  
(141) 2007 07 25, არ არის გადახდილი  
რეგისტრაციის შემდგომი 10 წლით  
გაგრძელების საფასური  
(732) ჰენკელ კომანდიტგეზელშაფტ აუფ  
აქციენ  
D-40191 დიუსელდორფი, გერმანია

(111) M 1997 5207 R1  
(141) 2007 07 25, არ არის გადახდილი  
რეგისტრაციის შემდგომი 10 წლით  
გაგრძელების საფასური  
(732) ჰენკელ კომანდიტგეზელშაფტ აუფ  
აქციენ  
D-40191 დიუსელდორფი, გერმანია

(111) M 1997 5209 R1  
(141) 2007 07 25, არ არის გადახდილი  
რეგისტრაციის შემდგომი 10 წლით  
გაგრძელების საფასური  
(732) სორემარტეკ ს.ა.  
ფინდელ ბიზნეს სენტერი, კომპლექს B,  
რიუ დე ტრევი, L-2632 ფინდელი,  
ლუქსემბურგი

(111) M 1997 5213 R1  
(141) 2007 07 30, არ არის გადახდილი  
რეგისტრაციის შემდგომი 10 წლით  
გაგრძელების საფასური  
(732) მარს, ინკორპორეტიდ  
6885 ელმ სტრიტი მაკ-ლინი, ვირჯინია  
22101-3883, აშშ

(111) M 1997 5232 R1  
(141) 2007 07 30, არ არის გადახდილი  
რეგისტრაციის შემდგომი 10 წლით  
გაგრძელების საფასური  
(732) ტეისერ ფრანს  
2, როჟე ჟენინის სკვერი, F-38000  
გრენობლი, საფრანგეთი

(111) M 1997 5250 R1  
(141) 2007 02 01, არ არის გადახდილი  
რეგისტრაციის შემდგომი 10 წლით  
გაგრძელების საფასური  
(732) ატლანტიკ ინდასტრიზ  
კ/ო მს კორპორეტი სერვისიზ, პ.ო. ბოქს  
309 GT, აგლანდ ჰაუზი, საუთ ჩერჩ  
სტრიტი, ჯორჯ-ტაუნი, გრანდ-კაიმანი,  
კაიმანის კუნძულები

(111) M 1997 5251 R1  
(141) 2007 08 01, არ არის გადახდილი  
რეგისტრაციის შემდგომი 10 წლით  
გაგრძელების საფასური  
(732) ჯორჯო ბევერლი ჰილზ ინკ.  
უან პროექტერ & გემბლ პლაზა,  
ცინცინატი, ოჰაიო 45202, აშშ

(111) M 1997 5258 R1  
(141) 2007 08 01, არ არის გადახდილი  
რეგისტრაციის შემდგომი 10 წლით  
გაგრძელების საფასური  
(732) ჰენკელ კომანდიტგეზელშაფტ აუფ  
აქციენ  
D-40191 დიუსელდორფი, გერმანია

(111) M 1997 5264 R1  
(141) 2007 08 01, არ არის გადახდილი  
რეგისტრაციის შემდგომი 10 წლით  
გაგრძელების საფასური  
(732) კ' ნექს ლიმიტიდ პარტნერშიპ გრუპ  
2990 ბერგეი როუდი, ჰატფილდი,  
პენსილვანია 19440, აშშ

(111) M 1997 5272 R1  
(141) 2007 08 06, არ არის გადახდილი  
რეგისტრაციის შემდგომი 10 წლით  
გაგრძელების საფასური  
(732) სუმიტომო ქემიკალ კო., ლტდ  
27-1, შინკავა 2-ჩომე, ჩუო-კუ, ტოკიო  
104-8260, იაპონია

(111) M 1997 5275 R1  
(141) 2007 08 06, არ არის გადახდილი  
რეგისტრაციის შემდგომი 10 წლით  
გაგრძელების საფასური  
(732) იაკობს დაუვე ეგბერტს დე გმბჰ  
ლანგემარკშტრასე 4-20, 28199 ბრემენი,  
გერმანია

(111) M 1997 5276 R1

(141) 2007 08 06, არ არის გადახდილი რეგისტრაციის შემდგომი 10 წლით გაგრძელების საფასური

(732) იაკობს დაუვე ეგბერტს დე გმბჰ ლანგემარკშტრასე 4-20, 28199 ბრემენი, გერმანია

---

(111) M 1997 5278 R1

(141) 2007 08 06, არ არის გადახდილი რეგისტრაციის შემდგომი 10 წლით გაგრძელების საფასური

(732) იაკობს დაუვე ეგბერტს დე გმბჰ ლანგემარკშტრასე 4-20, 28199 ბრემენი, გერმანია

---

(111) M 1997 5298 R1

(141) 2007 08 06, არ არის გადახდილი რეგისტრაციის შემდგომი 10 წლით გაგრძელების საფასური

(732) ფილიპ მორის ჩრ ა.ს. ვიტეზნა 1, 28403, ქ. კუნტნა-ჰორა, ჩეხეთის რესპუბლიკა

---

(111) M 1997 5306 R1

(141) 2007 08 07, არ არის გადახდილი რეგისტრაციის შემდგომი 10 წლით გაგრძელების საფასური

(732) მერკ შარპ & დომე ბ.გ. ვარდერვეგ 39, 2013 BN ჰარლემი, ნიდერლანდი

---

(111) M 1997 5310 R1

(141) 2007 08 13, არ არის გადახდილი რეგისტრაციის შემდგომი 10 წლით გაგრძელების საფასური

(732) ვარნაკო უ.ს., ინკ., დელავერის შტატის კორპორაცია 470 უილერს ფარმზ როუდი, მილფორდი, კონექტიკუტი 06460, აშშ

---

(111) M 1997 5319 R1

(141) 2007 08 15, არ არის გადახდილი რეგისტრაციის შემდგომი 10 წლით გაგრძელების საფასური

(732) პრეპარადოს ალიმენტისიოს, ს.ა. ხოსე ტარადელას, 38, E-08029 ბარსელონა, ესპანეთი

---

(111) M 1997 5320 R1

(141) 2007 08 15, არ არის გადახდილი რეგისტრაციის შემდგომი 10 წლით გაგრძელების საფასური

(732) ატ & ტ ინტელექტუალ პროპერტი II, ლ.პ. 645 ისტ პლაზა ლეინი, რენო, ნევადა 89502, აშშ

---

(111) M 1997 5323 R1

(141) 2007 08 16, არ არის გადახდილი რეგისტრაციის შემდგომი 10 წლით გაგრძელების საფასური

(732) ლიველ 243-425, რიუ ჟან ჟორესი - 59650 ვილნევი-დ'ასკი, საფრანგეთი

---



საერთაშორისო სასაქონლო ნიშნის რეგისტრაციის  
ბათილად ცნობა

(800) 976117

(731) UNIGUM GIDA MADDELERİ SANAYİ TİCARET ANONİM ŞİRKETİ,

Konaklar Mahallesi, Çınar Sokak, Emlak Bankası Apt. Daire: 20 No: 1, 4, Levent İstanbul, Turkey

(540)

**Blox**

(141) 2017 12 07

საფუძველი: საქპატენტის თავმჯდომარის 2017 წლის 04 დეკემბრის ბრძანება № 88 თბილისის საქალაქო სასამართლოს სამოქალაქო საქმეთა კოლეგიის 2017 წლის 27 ივლისის კანონიერ ძალაში შესული გადაწყვეტილების (საქმე №2/13281-17 წ.) აღსასრულებლად.

---

## სისტემური საძიებლები გამოგონებები

**საერთაშორისო კლასიფიკაციის ინდექსის და განაცხადის  
გამოქვეყნების ნომრის შესაბამისობის ცხრილი**

საერთაშორისო კლასიფიკაციის ინდექსი (51)	განაცხადის გამოქვეყნების ნომერი (10)
A 01 C 7/02	AP 2017 14267 A
A 61 B 5/00; G 01 N 33/00	AP 2017 14146 A
B 60 P 3/40, 3/41	AP 2017 14359 A
C 07 D 281/10; A 61 K 31/554; A 61 P 9/00; A 61 P 25/00; A 61 P 19/08	AP 2017 13636 A
F 26 B 3/00	AP 2017 14211 A
F 29 D 7/24; B 29 C 55/10	AP 2017 14315 A

**განაცხადის გამოქვეყნების ნომრის და საერთაშორისო  
კლასიფიკაციის ინდექსის შესაბამისობის ცხრილი**

განაცხადის გამოქვეყნების ნომერი (10)	საერთაშორისო კლასიფიკაციის ინდექსი (51)
AP 2017 13636 A	C 07 D 281/10; A 61 K 31/554; A 61 P 9/00; A 61 P 25/00; A 61 P 19/08
AP 2017 14146 A	A 61 B 5/00; G 01 N 33/00
AP 2017 14211 A	F 26 B 3/00
AP 2017 14267 A	A 01 C 7/02
AP 2017 14315 A	F 29 D 7/24; B 29 C 55/10
AP 2017 14359 A	B 60 P 3/40, 3/41

**საერთაშორისო კლასიფიკაციის ინდექსის, კატენტის ნომრის  
და გამოქვეყნების ნომრის შესაბამისობის ცხრილი**

საერთაშორისო კლასიფიკაციის ინდექსი (51)	კატენტის ნომერი (11)	განაცხადის გამოქვეყნების ნომერი (10)
A 01 K 93/02	P 2017 6791 B	AP 2017 13969 A
A 61 K 9/19; C 07 C 281/18; A 61 K 9/00	P 2017 6790 B	AP 2017 13939 A
A 61 K 31/40; A 61 P 3/00; A 61 K 31/155; A 61 K 31/505; A 61 K 31/4985; A 61 K 31/64; A 61 K 38/26; A 61 K 38/28	P 2017 6792 B	AP 2017 14005 A
A 61 K 31/4436; C 12 Q 1/68	P 2017 6786 B	AP 2017 13185 A
A 61 K 39/395; A 61 K 47/10; A 61 P 27/02	P 2017 6789 B	AP 2017 13760 A
A 61 K 39/395	P 2017 6794 B	AP 2017 14076 A
C 07 D 519/00; C 07 D 405/04; C 07 D 403/04; A 61 K 31/407; A 61 K 31/4162; A 61 K 31/4375	P 2017 6795 B	AP 2017 14236 A
C 07 H 19/06; C 07 H 19/10; C 07 H 19/11; C 07 H 19/16; C 07 H 19/20; A 61 K 31/7068; A 61 K 31/7072; A 61 K 31/7076; A 61 K 31/708; A 61 P 31/14	P 2017 6793 B	AP 2017 14043 A
C 09 K 3/18	P 2017 6787 B	AP 2017 13476 A
C 12 N 1/20; A 61 K 39/102; A 61 K 47/26	P 2017 6788 B	AP 2017 13708 A
H 01 L 21/31	P 2017 6796 B	AP 2017 14313 A

პატენტის ნომრის, განაცხადის გამოქვეყნების ნომრის  
და საერთაშორისო კლასიფიკაციის ინდექსის შესაბამისობის ცხრილი

პატენტის ნომერი (11)	განაცხადის გამოქვეყნების ნომერი (10)	საერთაშორისო კლასიფიკაციის ინდექსი (51)
P 2017 6786 B	AP 2017 13185 A	A 61 K 31/4436; C 12 Q 1/68
P 2017 6787 B	AP 2017 13476 A	C 09 K 3/18
P 2017 6788 B	AP 2017 13708 A	C 12 N 1/20; A 61 K 39/102; A 61 K 47/26
P 2017 6789 B	AP 2017 13760 A	A 61 K 39/395; A 61 K 47/10; A 61 P 27/02
P 2017 6790 B	AP 2017 13939 A	A 61 K 9/19; C 07 C 281/18; A 61 K 9/00
P 2017 6791 B	AP 2017 13969 A	A 01 K 93/02
P 2017 6792 B	AP 2017 14005 A	A 61 K 31/40; A 61 P 3/00; A 61 K 31/155; A 61 K 31/505; A 61 K 31/4985; A 61 K 31/64; A 61 K 38/26; A 61 K 38/28
P 2017 6793 B	AP 2017 14043 A	C 07 H 19/06; C 07 H 19/10; C 07 H 19/11; C 07 H 19/16; C 07 H 19/20; A 61 K 31/7068; A 61 K 31/7072; A 61 K 31/7076; A 61 K 31/708; A 61 P 31/14
P 2017 6794 B	AP 2017 14076 A	A 61 K 39/395
P 2017 6795 B	AP 2017 14236 A	C 07 D 519/00; C 07 D 405/04; C 07 D 403/04; A 61 K 31/407; A 61 K 31/4162; A 61 K 31/4375
P 2017 6796 B	AP 2017 14313 A	H 01 L 21/31

განაცხადის ნომრის, განაცხადის გამოქვეყნების ნომრის  
და პატენტის ნომრის შესაბამისობის ცხრილი

განაცხადის ნომერი (21)	განაცხადის გამოქვეყნების ნომერი (10)	პატენტის ნომერი (11)
AP 2012 013185	AP 2017 13185 A	P 2017 6786 B
AP 2012 013476	AP 2017 13476 A	P 2017 6787 B
AP 2013 013708	AP 2017 13708 A	P 2017 6788 B
AP 2013 013760	AP 2017 13760 A	P 2017 6789 B
AP 2014 013939	AP 2017 13939 A	P 2017 6790 B
AP 2015 013969	AP 2017 13969 A	P 2017 6791 B
AP 2014 014005	AP 2017 14005 A	P 2017 6792 B
AP 2014 014043	AP 2017 14043 A	P 2017 6793 B
AP 2014 014076	AP 2017 14076 A	P 2017 6794 B
AP 2015 014236	AP 2017 14236 A	P 2017 6795 B
AP 2016 014313	AP 2017 14313 A	P 2017 6796 B

## სასარგებლო მოდელები

საერთაშორისო კლასიფიკაციის ინდექსის და განაცხადის  
გამოქვეყნების ნომრის შესაბამისობის ცხრილი

საერთაშორისო კლასიფიკაციის ინდექსი (51)	განაცხადის გამოქვეყნების ნომერი (10)
A 23 L 2/00	AU 2017 14360 U
A 61 K 36/00	AU 2017 14358 U

განაცხადის გამოქვეყნების ნომრის და საერთაშორისო  
კლასიფიკაციის ინდექსის შესაბამისობის ცხრილი

განაცხადის გამოქვეყნების ნომერი (10)	საერთაშორისო კლასიფიკაციის ინდექსი (51)
AU 2017 14358 U	A 61 K 36/00
AU 2017 14360 U	A 23 L 2/00

საერთაშორისო კლასიფიკაციის ინდექსის, პატენტის ნომრის  
და გამოქვეყნების ნომრის შესაბამისობის ცხრილი

საერთაშორისო კლასიფიკაციის ინდექსი (51)	პატენტის ნომერი (11)	განაცხადის გამოქვეყნების ნომერი (10)
A 61 K 31/295, 31/28, 33/26; A 61 P 7/06	U 2017 1957 Y	AU 2017 14128 U
C 05 F 11/00	U 2017 1956 Y	AU 2017 14050 U

პატენტის ნომრის, განაცხადის გამოქვეყნების ნომრის  
და საერთაშორისო კლასიფიკაციის ინდექსის შესაბამისობის ცხრილი

პატენტის ნომერი (11)	განაცხადის გამოქვეყნების ნომერი (10)	საერთაშორისო კლასიფიკაციის ინდექსი (51)
U 2017 1956 Y	AU 2017 14050 U	C 05 F 11/00
U 2017 1957 Y	AU 2017 14128 U	A 61 K 31/295, 31/28, 33/26; A 61 P 7/06

განაცხადის ნომრის, განაცხადის გამოქვეყნების ნომრის  
და პატენტის ნომრის შესაბამისობის ცხრილი

განაცხადის ნომერი (21)	განაცხადის გამოქვეყნების ნომერი (10)	პატენტის ნომერი (11)
AU 2016 014050	AU 2017 14050 U	U 2017 1956 Y
AU 2016 014128	AU 2017 14128 U	U 2017 1957 Y

## ღიზინები

საერთაშორისო კლასიფიკაციის ინდექსის, პატენტის ნომრის  
და გამოქვეყნების ნომრის შესაბამისობის ცხრილი

საერთაშორისო კლასიფიკაციის ინდექსი (51)	პატენტის ნომერი (11)	ბანაცხადის გამოქვეყნების ნომერი (10)
09-03	D 2017 735 S	AD 2017 950 S

პატენტის ნომრის, ბანაცხადის გამოქვეყნების ნომრის  
და საერთაშორისო კლასიფიკაციის ინდექსის შესაბამისობის ცხრილი

პატენტის ნომერი (11)	ბანაცხადის გამოქვეყნების ნომერი (10)	საერთაშორისო კლასიფიკაციის ინდექსი (51)
D 2017 735 S	AD 2017 950 S	09-03

ბანაცხადის ნომრის, ბანაცხადის გამოქვეყნების ნომრის  
და პატენტის ნომრის შესაბამისობის ცხრილი

ბანაცხადის ნომერი (21)	ბანაცხადის გამოქვეყნების ნომერი (10)	პატენტის ნომერი (11)
AD 2017 000950	AD 2017 950 S	D 2017 735 S

**დაჩქარებული პროცედურით რეგისტრირებული  
დიზაინები**

**საერთაშორისო კლასიფიკაციის ინდექსის და პატენტის ნომრის  
შესაბამისობის ცხრილი**

საერთაშორისო კლასიფიკაციის ინდექსი (51)	პატენტის ნომერი (11)
03-01	D 2017 737 S
09-03	D 2017 738 S
32-00	D 2017 736 S

**პატენტის ნომრის და საერთაშორისო კლასიფიკაციის ინდექსის  
შესაბამისობის ცხრილი**

პატენტის ნომერი (11)	საერთაშორისო კლასიფიკაციის ინდექსი (51)
D 2017 736 S	32-00
D 2017 737 S	03-01
D 2017 738 S	09-03

**განაცხადის ნომრის და პატენტის ნომრის  
შესაბამისობის ცხრილი**

განაცხადის ნომერი (21)	პატენტის ნომერი (11)
AD 2017 1003	D 2017 738 S
AD 2017 1004	D 2017 736 S
AD 2017 1005	D 2017 737 S

## სასაქონლო ნიშნები

რეგისტრაციის ნომრის, განაცხადის ნომრის,  
განაცხადის გამოქვეყნების ნომრისა და ბიულეტენის ნომრის  
შესაბამისობის ცხრილი

რეგისტრაციის ნომერი (11)	განაცხადის ნომერი (210)	განაცხადის გამოქვეყნების ნომერი (260)	ბიულეტენის ნომერი
1	2	3	4
M 2017 29121 R	AM 94799	-	23(483)2017
M 2017 29122 R	AM 95057	-	23(483)2017
M 2017 29123 R	AM 94796	-	23(483)2017
M 2017 29124 R	AM 95099	-	23(483)2017
M 2017 29125 R	AM 95076	-	23(483)2017
M 2017 29126 R	AM 95157	-	23(483)2017
M 2017 29127 R	AM 94990	-	23(483)2017
M 2017 29128 R	AM 95201	-	23(483)2017
M 2017 29129 R	AM 95074	-	23(483)2017
M 2017 29130 R	AM 95110	-	23(483)2017
M 2017 29131 R	AM 95146	-	23(483)2017
M 2017 29132 R	AM 95147	-	23(483)2017
M 2017 29133 R	AM 95276	-	23(483)2017

განაცხადის გამოქვეყნების ნომრის და განაცხადის ნომრის  
შესაბამისობის ცხრილი

განაცხადის გამოქვეყნების ნომერი (260)	განაცხადის ნომერი (210)	1	2
1	2		
AM 2017 89279 A	AM 89279	AM 2017 91719 A	AM 91719
AM 2017 89285 A	AM 89285	AM 2017 91720 A	AM 91720
AM 2017 89288 A	AM 89288	AM 2017 91721 A	AM 91721
AM 2017 91066 A	AM 91066	AM 2017 91729 A	AM 91729
AM 2017 91361 A	AM 91361	AM 2017 91731 A	AM 91731
AM 2017 91385 A	AM 91385	AM 2017 91732 A	AM 91732
AM 2017 91390 A	AM 91390	AM 2017 91733 A	AM 91733
AM 2017 91391 A	AM 91391	AM 2017 91734 A	AM 91734
AM 2017 91392 A	AM 91392	AM 2017 91736 A	AM 91736
AM 2017 91393 A	AM 91393	AM 2017 91781 A	AM 91781
AM 2017 91415 A	AM 91415	AM 2017 91802 A	AM 91802
AM 2017 91543 A	AM 91543	AM 2017 91805 A	AM 91805
AM 2017 91545 A	AM 91545	AM 2017 91806 A	AM 91806
AM 2017 91556 A	AM 91556	AM 2017 91813 A	AM 91813
AM 2017 91578 A	AM 91578	AM 2017 91814 A	AM 91814
AM 2017 91579 A	AM 91579	AM 2017 91816 A	AM 91816
AM 2017 91584 A	AM 91584	AM 2017 91817 A	AM 91817
AM 2017 91587 A	AM 91587	AM 2017 91818 A	AM 91818
AM 2017 91658 A	AM 91658	AM 2017 91819 A	AM 91819
AM 2017 91680 A	AM 91680	AM 2017 91820 A	AM 91820
AM 2017 91707 A	AM 91707	AM 2017 91835 A	AM 91835
AM 2017 91718 A	AM 91718	AM 2017 91837 A	AM 91837
		AM 2017 91838 A	AM 91838
		AM 2017 91885 A	AM 91885
		AM 2017 91886 A	AM 91886
		AM 2017 91888 A	AM 91888
		AM 2017 92022 A	AM 92022

1	2
AM 2017 92226 A	AM 92226
AM 2017 92269 A	AM 92269
AM 2017 92270 A	AM 92270
AM 2017 92467 A	AM 92467
AM 2017 92469 A	AM 92469
AM 2017 92472 A	AM 92472

1	2
AM 2017 92474 A	AM 92474
AM 2017 92475 A	AM 92475
AM 2017 92477 A	AM 92477
AM 2017 92478 A	AM 92478
AM 2017 92479 A	AM 92479
AM 2017 92541 A	AM 92541

**ბანაცხადის გამოქვეყნების ნომრის საძიებელი საქონლისა და/ან მომსახურების კლასის მიხედვით**

საქონლისა და/ან მომსახურების კლასი (511)	ბანაცხადის გამოქვეყნების ნომერი (260)
1	2
1	AM 2017 91385 A
3	AM 2017 91415 A
3	AM 2017 92474 A
5	AM 2017 89279 A
5	AM 2017 89285 A
5	AM 2017 89288 A
5	AM 2017 91781 A
5	AM 2017 91805 A
5	AM 2017 91816 A
5	AM 2017 91817 A
5	AM 2017 92269 A
5	AM 2017 92270 A
6	AM 2017 91556 A
7	AM 2017 91818 A
7	AM 2017 91819 A
9	AM 2017 91579 A
9	AM 2017 91806 A
9	AM 2017 92467 A
9	AM 2017 92469 A
9	AM 2017 92472 A
9	AM 2017 92475 A
9	AM 2017 92477 A
9	AM 2017 92478 A
9	AM 2017 92479 A
11	AM 2017 91556 A
11	AM 2017 92475 A
12	AM 2017 91587 A
15	AM 2017 92467 A
15	AM 2017 92469 A
15	AM 2017 92472 A
15	AM 2017 92477 A
20	AM 2017 91578 A
21	AM 2017 92474 A
28	AM 2017 91578 A
28	AM 2017 91579 A
29	AM 2017 91361 A
29	AM 2017 91543 A
30	AM 2017 91543 A

1	2
30	AM 2017 91721 A
30	AM 2017 91729 A
31	AM 2017 91543 A
32	AM 2017 91820 A
33	AM 2017 91390 A
33	AM 2017 91391 A
33	AM 2017 91392 A
33	AM 2017 91393 A
33	AM 2017 91584 A
33	AM 2017 91707 A
33	AM 2017 91720 A
33	AM 2017 91813 A
33	AM 2017 91814 A
33	AM 2017 91820 A
33	AM 2017 91837 A
33	AM 2017 91838 A
34	AM 2017 91545 A
34	AM 2017 91718 A
34	AM 2017 91719 A
34	AM 2017 91736 A
34	AM 2017 91835 A
34	AM 2017 91885 A
34	AM 2017 91886 A
34	AM 2017 91888 A
34	AM 2017 92541 A
35	AM 2017 91802 A
35	AM 2017 91818 A
35	AM 2017 91819 A
35	AM 2017 91837 A
35	AM 2017 91838 A
35	AM 2017 92226 A
36	AM 2017 91658 A
41	AM 2017 91578 A
41	AM 2017 91579 A
41	AM 2017 91806 A
41	AM 2017 92022 A
43	AM 2017 91066 A
43	AM 2017 91680 A
43	AM 2017 91731 A
43	AM 2017 91732 A
43	AM 2017 91733 A
44	AM 2017 91734 A



დაჩქარებული პროცედურით რეგისტრირებული სასაქონლო ნიშნის ნომრის საძიებელი საქონლისა და/ან მომსახურების კლასის მიხედვით

საქონლისა და/ან მომსახურების კლასი (51)	დაჩქარებული პროცედურით რეგისტრირებული სასაქონლო ნიშნის ნომერი (11)
3	M 2017 29123 R
3	M 2017 29131 R
3	M 2017 29132 R
5	M 2017 29125 R
5	M 2017 29129 R
14	M 2017 29131 R
14	M 2017 29132 R
16	M 2017 29126 R
32	M 2017 29121 R
32	M 2017 29124 R
32	M 2017 29127 R
33	M 2017 29131 R
33	M 2017 29132 R
34	M 2017 29130 R
34	M 2017 29131 R
34	M 2017 29132 R
36	M 2017 29122 R
38	M 2017 29126 R
39	M 2017 29122 R
39	M 2017 29128 R
39	M 2017 29133 R
41	M 2017 29126 R
43	M 2017 29128 R

# სამრეწველო საკუთრების ოფისიალური ბიულეტენი

23(483)

ბიულეტენების ქართული და ინგლისურენოვანი გამოცემების ელექტრონული ვერსიის გაცნობა შესაძლებელია საქპატენტის ვებგვერდზე ([www.sakpatenti.org.ge](http://www.sakpatenti.org.ge)).

## შენიშვნა:

ბიულეტენებში გამოქვეყნებული ობიექტების ზუსტი გამოსახულებები იხილეთ საქპატენტის ვებგვერდზე განთავსებულ ელექტრონულ ვერსიაში.

მთავარი რედაქტორი:	ნ. ბებრიშვილი
კორექტორი:	ლ. ჭანტურია
დამკავალონებელი:	მ. ორდენიძე
	ქ. სვანიძე
პოლიგრაფიული ჯგუფი:	მ. მეჩტიშვილი
	ი. გოგოლაშვილი
	ლ. დოლიძე

ხელმოწერილია გამოსაცემად: 2017 12 08

ტირაჟი: 25  
შეკვეთა №23