

საქართველოს ინტელექტუალური საკუთრების
ეროვნული ცენტრი
საქპატენტი

სამრეწველო საკუთრების
ო ფ ი ს ი ა ლ უ რ ი
ბიულეტენი

23(507)

გამოგონებები

სასარგებლო მოდელები

დიზაინები

სასაქონლო ნიშნები

საერთაშორისო კოდეზი ზიზლიოგრაფიული მონასეზის იდენტიფიკაციისათვის

გამოგონებები, სასარგებლო მოდელები

- (10) – ექსპერტიზაგავლილი განაცხადის გამოქვეყნების ნომერი
- (11) – პატენტის ნომერი და სახეობის კოდი
- (21) – განაცხადის სარეგისტრაციო ნომერი
- (22) – განაცხადის შეტანის თარიღი
- (23) – სავაჭოველო პრიორიტეტის თარიღი ან ადრინდელი პრიორიტეტის მქონე განაცხადის შეტანის თარიღი და, თუ შესაძლებელია, განაცხადის ომერი
- (24) – თარიღი, რომლიდანაც იწყება პატენტის მოქმედება
- (31) – საპრიორიტეტო განაცხადის ნომერი
- (32) – საპრიორიტეტო განაცხადის შეტანის თარიღი
- (33) – კოდი ქვეყნის ან რეგიონული ორგანიზაციისა, რომლის უწყებამაც მიანიჭა ნომერი საპრიორიტეტო განაცხადს
- (44) – დამავი სახეობის კური არქონე, მაგრამ ექსპერტიზაგავლილი განაცხადის გამოქვეყნების თარიღი და ბიულეტენის ნომერი
- (45) – რეგისტრაცია გათლილი საპატენტო სახეობის გამოქვეყნების თარიღი
- (51) – საერთაშორისო საპატენტო კლასიფიკაციის ინდექსი

- (54) – გამოგონების დასახელება
- (57) – რეფერატის ტექსტი
- (60) – სრულ ექსპერტიზაგავლილ გამოგონებაზე უცხოური საპატენტო უწყების მიერ გაცემული დამავი სახეობის ნომერი, თარიღი, რომლიდანაც იწყება ამ დამავი სახეობის მოქმედება, და კოდი ქვეყნის ან რეგიონული ორგანიზაციისა, რომლის უწყებამაც გასცა ეს დამავი სახეობი
- (62) – უფრო ადრინდელი განაცხადის ნომერი და, თუ შესაძლებელია, წარდგენის თარიღი გამოცალკეებული განაცხადის შემთხვევაში
- (71) – განმცხადებლის სახელი, გვარი (ქვეყნის კოდი)
- (72) – გამოგონებულის სახელი, გვარი (ქვეყნის კოდი)
- (73) – პატენტმფლობელის სახელი, გვარი (ქვეყნის კოდი), მისამართი
- (74) – წარმომადგენლის ან პატენტმმენებულის სახელი, გვარი
- (85) – საერთაშორისო განაცხადის უროვნული ფაზის დაწყების თარიღი
- (86) – საერთაშორისო განაცხადის ნომერი და შეტანის თარიღი
- (87) – საერთაშორისო განაცხადის გამოქვეყნების ნომერი და თარიღი

ლიზინი

- (10) – განაცხადის გამოქვეყნების ნომერი
- (11) – პატენტის ნომერი და სახეობის კოდი ან რეგისტრაციის ნომერი
- (15) – რეგისტრაციის თარიღი/პატენტის გაგრძელების თარიღი
- (18) – პატენტის ან რეგისტრაციის მოქმედების ვადის გასვლის სავარაუდო თარიღი
- (21) – განაცხადის ნომერი
- (22) – განაცხადის შეტანის თარიღი
- (23) – სავაჭოველო პრიორიტეტის თარიღი ან ადრინდელი პრიორიტეტის მქონე განაცხადის შეტანის თარიღი და, თუ შესაძლებელია, განაცხადის ნომერი
- (24) – თარიღი, რომლიდანაც იწყება პატენტის მოქმედება
- (28) – ღიზინების რაოდენობა განაცხადში
- (30) – საპრიორიტეტო მონაცემები (განაცხადის ნომერი, განაცხადის შეტანის თარიღი და ორასოიანი კოდი იმ ორგანიზაციის იდენტიფიკაციისათვის, სადაც იყო წარდგენილი საპრიორიტეტო განაცხადი)
- (31) – საპრიორიტეტო განაცხადის ნომერი
- (32) – საპრიორიტეტო განაცხადის შეტანის თარიღი
- (33) – კოდი ქვეყნის ან რეგიონული ორგანიზაციისა, რომლის უწყებამაც მიანიჭა ნომერი საპრიორიტეტო განაცხადს
- (34) – IUPAC სტანდარტის (IUPAC) შესაბამისი ორასოიანი კოდი იმ ორგანიზაციის იდენტიფიკაციისათვის, სადაც იყო წარდგენილი საპრიორიტეტო განაცხადი
- (44) – ღიზინის გამოქვეყნების თარიღი და ბიულეტენის ნომერი (პირველი პუბლიკაცია)

- (45) – საერთაშორისო ბიუროს მიერ დარეგისტრირებული ღიზინის გამოქვეყნების თარიღი და ბიულეტენის ნომერი
- (51) – ღიზინების საერთაშორისო კლასიფიკაცია (ლოკარნოს კლასიფიკაციის კლასი და ქვეკლასი)
- (54) – ღიზინის დასახელება
- (55) – ღიზინის გამოცხადება
- (57) – ღიზინის არსებითი ნიშნების აღწერა, ფერის ჩათვლით
- (58) – ყველა სახის ცვლილების შესახებ რეესტრში ჩანწერის შეტანის თარიღი
- (62) – ადრინდელი განაცხადის, რეგისტრაციის ან სახეობის ნომერი და, თუ შესაძლებელია, წარდგენის თარიღი, გამოცალკეებული განაცხადის შემთხვევაში
- (71) – განმცხადებლის სახელი, გვარი (ქვეყნის კოდი), მისამართი
- (72) – ავტორის სახელი, გვარი ან დასახელება (ქვეყნის კოდი)
- (73) – პატენტმფლობელის სახელი, გვარი (ქვეყნის კოდი), მისამართი
- (74) – წარმომადგენლის სახელი, გვარი და მისამართი
- (81) – შესაბამისი მონაწილე მხარეები:
 - II. მონაწილე მხარეები, აღნიშნული 1960 წლის აქტის თანახმად
 - III. მონაწილე მხარეები, აღნიშნული 1999 წლის აქტის თანახმად
- (85) – მფლობელის მუდმივი საცხოვრებელი ადგილი
- (86) – მფლობელის მოქალაქეობა
- (87) – მფლობელის საცხოვრებელი ადგილი
- (88) – ქვეყანა, სადაც მფლობელს აქვს ნამდვილი და მოქმედი სამრეწველო ან სავაჭრო სანარმო

სასაქონლო ნიშნები

- (111) – რეგისტრაციის ნომერი
- (151) – რეგისტრაციის თარიღი
- (156) – რეგისტრაციის ვადის გაგრძელების თარიღი
- (181) – რეგისტრაციის ვადის გასვლის სავარაუდო თარიღი
- (186) – ვადის გაგრძელების გასვლის სავარაუდო თარიღი
- (141) – რეგისტრაციის მოქმედების ვადის გაუქმების თარიღი
- (210) – განაცხადის ნომერი
- (220) – განაცხადის შეტანის თარიღი
- (230) – სავაჭოველო მონაცემები
- (260) – ნომერი განაცხადისა, რომელზედაც გამოკანლია ექსპერტიზის დადებითი გადაწყვეტილება რეგისტრაციის შესახებ (გამოქვეყნების ნომერი)
- (310) – პირველი განაცხადის ნომერი
- (320) – პირველი განაცხადის შეტანის თარიღი
- (330) – პირველი განაცხადის მიმღები უროვნული ან რეგიონული უწყების ან ორგანიზაციის საიდენტიფიკაციო კოდი
- (51) – საქონლისა და მომსახურების საერთაშორისო კლასიფიკაცია სასაქონლო ნიშნის რეგისტრაციისათვის და/ან კლასიფიკირებული საქონლისა და/ან მომსახურების ჩამონათვალი
- (531) – სასაქონლო ნიშნის გამოცხადებითი ელემენტების აღწერა სასაქონლო ნიშნების გამოცხადებითი ელემენტების საერთაშორისო კლასიფიკაციის (ვენის კლასიფიკაცია) მიხედვით

- (540) – ნიშნის გამოცხადება
- (550) – სასაქონლო ნიშნის ტიპი ან სახეობა
- (580) – განაცხადსა და ნიშნის რეგისტრაციისთან დაკავშირებული ყველა სახის ცვლილებაზე ჩანაწერის შეტანის თარიღი
- (591) – ინფორმაცია განცხადებულ ფერებზე
- (731) – განმცხადებლის სახელი და მისამართი
- (732) – მფლობელის სახელი და მისამართი
- (740) – წარმომადგენლის სახელი და მისამართი
- (750) – მიმონწერის მისამართი
- (770) – ცვლილებაზე განმცხადებლის ან მფლობელის სახელი და მისამართი უფლების გადაცემის შემთხვევაში
- (771) – ცვლილებაზე განმცხადებლის ან მფლობელის სახელი და მისამართი უფლების გადაცემის გარეშე
- (791) – ლიცენზიაციის სახელი და მისამართი
- (793) – ლიცენზიის პირობები და/ან შეზღუდვაზე მინიშნება (ლიცენზიის სახე, სალიცენზიო ხელშეკრულების ნომერი, სალიცენზიო ხელშეკრულების თარიღი, სალიცენზიო ხელშეკრულების მოქმედების ვადა)
- (800) – სასაქონლო ნიშნის რეგისტრაციის მონაცემები ნიშნების საერთაშორისო რეგისტრაციის მდრიდის ხელშეკრულებასთან დაკავშირებული პროტოკოლის მიხედვით (საერთაშორისო რეგისტრაციის ნომერი)

- (21) AP 0000 000000 – გამოგონებაზე განაცხადის ნომერი
- (10) AP 0000 0000 A – გამოგონებაზე განაცხადის გამოქვეყნების ნომერი (პირველი პუბლიკაცია)
- (11) P 0000 0000 B – გამოგონების პატენტის ნომერი (მეორე პუბლიკაცია)
- (21) API 0000 000000 – შემოტანილ პატენტზე განაცხადის ნომერი
- (11) PI 0000 0000 A – შემოტანილი პატენტის ნომერი (პირველი პუბლიკაცია)
- (21) AU 0000 000000 – სასარგებლო მოდელებზე განაცხადის ნომერი
- (10) AU 0000 000 U – სასარგებლო მოდელებზე განაცხადის გამოქვეყნების ნომერი (პირველი პუბლიკაცია)
- (11) U 0000 000 Y – სასარგებლო მოდელების პატენტის ნომერი (მეორე პუბლიკაცია)
- (21) AD 0000 000000 – ღიზინზე განაცხადის ნომერი
- (10) AD 0000 000 S – ღიზინზე განაცხადის გამოქვეყნების ნომერი (პირველი პუბლიკაცია)
- (11) D 0000 000 S – ღიზინის პატენტის ნომერი (მეორე პუბლიკაცია)

- M – სასაქონლო ნიშანი
- (210) AM 0000 000000 – განაცხადის ნომერი
- (260) AAM 0000 00000 A – განაცხადის გამოქვეყნების ნომერი
- (111) M 0000 00000 R – რეგისტრაციის ნომერი
- MMM0000 00000 Rn – მომდევნო ვადით რეგისტრაციის ნომერი, სადაც n=1, 2, 3...
- M 0000 00000 R(P) – რეგისტრაციის ნომერი ნიშანზე უფლების ნაწილობრივი გადაცემისას
- * – საქპატენტის საპატენტო პალარის გადაწყვეტილების შემდეგ გამოქვეყნებული განაცხადის ნომერი
- ** – სასამართლოს გადაწყვეტილების შემდეგ გამოქვეყნებული განაცხადის ნომერი

გამოგონებებისა და სასარგებლო მოდელების საერთაშორისო კლასიფიკაციის იდენტიფიკაცია

- განყოფილება A – ადამიანის პირველადი მოთხოვნილების საგნები
- განყოფილება B – ტექნოლოგიური პროცესები; ტრანსპორტირება
- განყოფილება C – ქიმიკა; მეტალურგია
- განყოფილება D – საფეიქრო ნაწარმი; ქალაქი
- განყოფილება E – მშენებლობა; საბითო საქმი; სტაციონარული ნაგებობები
- განყოფილება F – მექანიკა; განათება; გათბობა; იარაღი; ასაფეთქებელი საშუალებები
- განყოფილება G – ფიზიკა
- განყოფილება H – ელექტრონა

**ისმომ-ს წევრი სახელმწიფოებისა და ორგანიზაციების აღნიშვნის
ორასობიანი კოდეზი
(ისმომ სტანდარტი ST.3)**

| | | | | | |
|----|--|----|---|----|--|
| AD | ანდორა | GD | გრენადა | MY | მალაიზია |
| AE | არაბთა გაერთიანებული საამიროები | GE | საქართველო | MZ | მოზამბიკი |
| AF | აზღვანეთი | GG | გენზი | NA | ნამიბია |
| AG | ანტიგუა და ბარბუდა | GH | განა | NE | ნიგერი |
| AI | ანგილია | GI | გიბრალტარი | NG | ნიგერია |
| AL | ალბანეთი | GL | გრენლანდია | NI | ნიჟარაგუა |
| AM | სომხეთი | GM | გამბია | NL | ნიდერლანდები |
| AN | ანტილის კუნძულები (ნიდერლანდები) | GN | გვინეა | NO | ნორვეგია |
| AO | ანგოლა | GQ | ეკვატორული გვინეა | NP | ნეპალი |
| AP | ინტელექტუალური საკუთრების აფრიკის რეგიონალური ორგანიზაცია (ARIPO) | GR | საბერძნეთი | NR | ნაურუ |
| AR | არგენტინა | GS | სამხრეთი ჯორჯია და სამხრეთი სენდვიჩის კუნძულები | NZ | ახალი ზელანდია |
| AT | ავსტრია | GT | გვატემალა | OA | აფრიკის ინტელექტუალური საკუთრების ორგანიზაცია (OAPI) |
| AU | ავსტრალია | GW | გვინეა-ბისაუ | OM | ომანი |
| AW | არუბა | GY | გაიანა | PA | პანამა |
| AZ | აზერბაიჯანი | HK | ჰონგ კონგი | PE | პერუ |
| BA | ბოსნია და ჰერცეგოვინა | HN | ჰონდურასი | PG | პაპუა-ახალი გვინეა |
| BB | ბარბადოსი | HR | ხორვატია | PH | ფილიპინები |
| BD | ბანგლადეში | HT | ჰაიტი | PK | პაკისტანი |
| BE | ბელგია | HU | უნგრეთი | PL | პოლონეთი |
| BF | ბურკინა-ფასო | IB | ინტელექტუალური საკუთრების მსოფლიო ორგანიზაციის (ისმომ, WIPO) საერთაშორისო ბიურო | VE | ვენესუელა |
| BG | ბულგარეთი | ID | ინდონეზია | VG | ვირჯინის კუნძულები (ბრიტანეთი) |
| BH | ბაჰრეინი | IE | ირლანდია | PY | პარაგვაი |
| BI | ბურუნდი | IL | ისრაელი | QA | კატარი |
| BJ | ბენინი | IM | მენის კუნძული | QZ | ეკვადორის თანამეგობრობის მცენარეთა ჯიშების უწყება (CPVO) |
| BM | ბერმუდის კუნძულები | IN | ინდოეთი | RO | რუმინეთი |
| BN | ბრუნეი-დარუსალამი | IQ | ირაკი | RS | სერბია |
| BO | ბოლივია | IR | ირანის ისლამური რესპუბლიკა | RU | რუსეთის ფედერაცია |
| BR | ბრაზილია | IS | ისლანდია | RW | რუანდა |
| BS | ბაჰამის კუნძულები | IT | იტალია | SA | საუდის არაბეთი |
| BT | ბჰუტანი | JE | ჯეზი | SB | სოლომონის კუნძულები |
| BV | ბუვეტის კუნძულები | JM | იამაიკა | SC | სეიშელის კუნძულები |
| BW | ბოტსვანა | JO | იორდანია | SD | სუდანი |
| BX | ბენელუქსის ინტელექტუალური საკუთრების უწყება (BOIP) | JP | იაპონია | SE | შვედეთი |
| BY | ბელორუსია | KE | კენია | SG | სინგაპური |
| BZ | ბელისი | KG | ყირგიზეთი | SH | წმინდა ჰელენის კუნძული |
| CA | კანადა | KH | კამბოჯა | SI | სლოვენია |
| CD | კონგოს დემოკრატიული რესპ. | KI | კირიბატი | SK | სლოვაკია |
| CF | ცენტრალური აფრიკის რესპ. | KM | კომორის კუნძულები | SL | სიერა-ლეონე |
| CG | კონგო | KN | სენტ კიტსი და ნევისი | SM | სან-მარინო |
| CH | შვეიცარია | KP | კორეის სახალხო დემოკრატიული რესპუბლიკა | SN | სენეგალი |
| CI | კოტ-დ'ივუარი | KR | კორეის რესპუბლიკა | SO | სომალი |
| CK | კუკის კუნძულები | KW | კუვეიტი | SR | სურინამი |
| CL | ჩილე | KY | კაიმენის კუნძულები | ST | სან-ტომე და პრინსიპი |
| CM | კამერუნი | KZ | ყაზახეთი | SV | სალვადორი |
| CN | ჩინეთი | LA | ლაოსი | SY | სირია |
| CO | კოლუმბია | LB | ლიბანი | SZ | სვაზილენდი |
| CR | კოსტა-რიკა | PT | პორტუგალია | TC | თურქის და კაიკოსის კუნძულები |
| CU | კუბა | PW | პალაუ | TD | ჩადი |
| CV | მწვანე კონცხის კუნძულები | LC | სენტ-ლუსია | TG | ტოგო |
| CY | კვიპროსი | LI | ლიხტენშტაინი | TH | ტაილანდი |
| CZ | ჩეხეთის რესპუბლიკა | LK | შრი-ლანკა | TJ | ტაჯიკეთი |
| DE | გერმანია | LR | ლიბერია | TL | ტიმორ-ლესტე |
| DJ | ჯიბუტი | LS | ლესოტო | TM | თურქმენეთი |
| DK | დანია | LT | ლიტვა | TN | ტუნისი |
| DM | დომინიკა | LU | ლუქსემბურგი | TO | ტონგა |
| DO | დომინიკელთა რესპუბლიკა | LV | ლატვია | TR | თურქეთი |
| DZ | ალჟირი | LY | ლიბია | TT | ტრინიდადი და ტობაგო |
| EA | ევრაზიის საპატენტო ორგანიზაცია (EAPO) | MA | მაროკო | TV | ტუვალუ |
| EC | ეკვადორი | MC | მონაკო | TW | ტაივანი, ჩინეთის პროვინცია |
| EE | ესტონეთი | MD | რესპუბლიკა მოლდოვა | TZ | ტანზანია |
| EG | ეგვიპტე | ME | ჩერნოგორია (მონტენეგრო) | UA | უკრაინა |
| EH | დასავლეთი საჰარა | MG | მადაგასკარი | UG | უგანდა |
| EM | შინაგანი ბაზრის ჰარმონიზაციის უწყება (სასაქონლო ნიშნები და სამრეწველო ნიშნები (OHIM) ევროპის საპატენტო უწყება (EPO)) | MK | მაკედონია ყოფილი იუგოსლავიის რესპუბლიკა | US | აშშ |
| EP | ევროპის საპატენტო უწყება (EPO) | ML | მალი | UY | ურუგვაი |
| ER | ერიტრეა | MM | მიანმა | UZ | უზბეკეთი |
| ES | ესპანეთი | MN | მონღოლეთი | VA | ვატიკანი |
| ET | ეთიოპია | MO | მაკაო | VC | სანტ-ვინსენტი და გრენადინები |
| FI | ფინეთი | MP | ჩრდ. მარიანას კუნძულები | VN | ვიეტნამი |
| FJ | ფიჯი | MR | მავრიტანია | VU | ვანუატუ |
| FK | ფოლკლენდის კუნძულები | MS | მონსერატი | WO | WIPO-ინტელექტუალური საკუთრების მსოფლიო ორგანიზაცია |
| FO | ფარერის კუნძულები | MT | მალტა | WS | სამოა |
| FR | საფრანგეთი | MU | მავრიკია | XN | ნორდული საპატენტო ინსტიტუტი (NPI) |
| GA | გაბონი | MV | მალდივის კუნძულები | YE | იემენი |
| GB | დიდი ბრიტანეთი | MW | მალავი | ZA | სამხრეთ აფრიკა |
| GC | სპარსეთის ყურის არაბული სახელმწიფოების თანამშრომლობის საბჭოს უწყება (GCC) | MX | მექსიკა | ZM | ზამბია |
| | | | | ZW | ზიმბაბვე |

შ ი ნ ა ა რ ს ი

| | |
|---|-----|
| გამოქვეყნებული ოქმი | 3 |
| გამოგონებები | |
| • განაცხადები, რომლებზეც გამოტანილია გადაწყვეტილება პატენტის გაცემის შესახებ | 4 |
| • გამოგონების პატენტები | 6 |
| სასარგებლო მოდელები | |
| • განაცხადები, რომლებზეც გამოტანილია გადაწყვეტილება პატენტის გაცემის შესახებ | 8 |
| • სასარგებლო მოდელების პატენტები | 9 |
| დიზაინები | |
| • განაცხადები, რომლებზეც გამოტანილია გადაწყვეტილება რეგისტრაციის შესახებ | 10 |
| • რეგისტრირებული დიზაინები | 12 |
| • დაჩქარებული პროცედურით რეგისტრირებული დიზაინები | 13 |
| • დიზაინები, რომლებიც რეგისტრირებულია საერთაშორისო ბიუროში საქართველოს ტერიტორიაზე უფლებათა გავრცელების მოთხოვნით | 18 |
| სასაქონლო ნიშნები | |
| • ეროვნული პროცედურით შემოტანილი განაცხადები, რომლებზეც გამოტანილია გადაწყვეტილება რეგისტრაციის შესახებ | 62 |
| • რეგისტრირებული სასაქონლო ნიშნები | 78 |
| • დაჩქარებული პროცედურით რეგისტრირებული სასაქონლო ნიშნები | 86 |
| • საერთაშორისო სასაქონლო ნიშნები, რომლებზეც გამოტანილია გადაწყვეტილება დაცვის მინიჭების შესახებ | 91 |
| • საერთაშორისო სასაქონლო ნიშნები, რომლებსაც მიენიჭათ დაცვა საქართველოში | 127 |
| ოფისიალური შეტყობინებები | |
| გამოგონებები | |
| • პატენტების მოქმედების აღდგენა | 138 |
| • პატენტების გაუქმება | 138 |
| სასარგებლო მოდელები | |
| • პატენტების მოქმედების აღდგენა | 140 |
| • პატენტების გაუქმება | 140 |
| დიზაინები | |
| რეგისტრაციის მოქმედების ვადის გაგრძელება | 141 |
| სასაქონლო ნიშნები | |
| • რეგისტრაციის მოქმედების ვადის გაგრძელება | 143 |
| • უფლებების სრული გადაცემა | 149 |
| • მფლობელის სახელის და/ან მისამართის ცვლილება | 151 |
| • სასაქონლო ნიშნის რეგისტრაციის ბათილად ცნობა | 152 |
| • სასაქონლო ნიშნის საქონლისა და/ან მომსახურების ჩამონათვალის ცვლილება | 152 |
| სისტემური საძიებლები | |
| გამოგონებები | 157 |
| სასარგებლო მოდელები | 158 |
| დიზაინები | 159 |
| სასაქონლო ნიშნები | 161 |

გამოქვეყნებული ოზიანობები

გამომცემები

- განაცხადები, რომლებზეც გამოტანილია გადაწყვეტილება პატენტის გაცემის შესახებ: 14515; 14143; 14481
- პატენტები: 6930-6934

სასარგებლო მოდელები

- განაცხადები, რომლებზეც გამოტანილია გადაწყვეტილება პატენტის გაცემის შესახებ: 14419; 14353
- პატენტები: 1995-1996

ღიზიანები

- განაცხადები, რომლებზეც გამოტანილია გადაწყვეტილება რეგისტრაციის შესახებ: 1042, 1043
- რეგისტრირებული ღიზიანები: 789-793
- დაქარაზებული პროცედურით რეგისტრირებული ღიზიანები: 787, 788; 794
- ღიზიანები, რომლებიც რეგისტრირებულია სავაჭრო ნიშნის ბიუროში საქართველოს ტერიტორიაზე გაცემის მოთხოვნით: 100177; 100181; 100183; 100185; 100219; 100256; 102492; 100318; 100324; 102154, 102155; 102701, 102702; 102774, 102775; 102820

სასაქონლო ნიშნები

- ეროვნული პროცედურით გამოტანილი განაცხადები: 96272; 96284; 96860; 96894; 96973; 97025; 97174; 97179; 97181, 97182; 97187; 97194; 97207; 97210, 97211; 97224; 97229-97232; 97376; 97389; 97392; 97393; 97395; 97397; 97410; 97433; 97438; 97456; 97459; 97461; 97469; 97471; 97473; 97687; 97797-97803; 97900, 97901
- რეგისტრირებული სასაქონლო ნიშნები: 30472-30556
- დაქარაზებული პროცედურით რეგისტრირებული სასაქონლო ნიშნები: 30467-30471; 30557-30561
- სავაჭრო ნიშნის სასაქონლო ნიშნები, რომლებზეც გამოტანილია გადაწყვეტილება დაცვის მიწიდან შესახებ: 93385*; 93645*; 94943, 94944; 95913, 95914; 96334, 96335; 96337; 96340, 96341; 96375; 96389; 96401; 96405, 96406; 96408; 96411-96413; 96436-96438; 96440-96442; 96445, 96446; 96450; 96476; 96478-96481; 96483, 96484; 96492, 96493; 96547-96549; 96552; 96581-96583; 96606; 96609-96614; 96617-96619; 96630-96637; 96641; 96647; 96658; 96675, 96676; 96686; 96691; 96700, 96701; 96703, 96704; 96712; 96714, 96715; 96722; 96773, 96774; 96792, 96793; 96831-96838; 96853; 96855-96857; 96870-96872; 96952; 96955, 96956; 97133; 97144-97146; 97148, 97149; 97151, 97152; 97163
- სავაჭრო ნიშნის სასაქონლო ნიშნები, რომლებსაც მიენიჭა დაცვა საქართველოში: 89141; 89569; 90949; 91044; 91048; 91091; 91250; 91300; 91954; 93340; 93367; 93392; 93398; 93446; 93489; 93597; 94284; 94432; 94485, 94486; 94503; 94511; 94542; 94606; 94628-94630; 94633; 94650; 94652; 94765; 94767; 94801; 94807; 94812; 94814; 94818; 94841; 94884-94886; 94888; 94892; 94894; 94899, 94900; 94917; 94929; 94932, 94933; 94942; 94945; 94947, 94948; 94950-94953; 94955; 94964-94970; 94993-94995; 94997, 94998; 95000, 95001; 95003-95005; 95016; 95055; 95060; 95064; 95075; 95084, 95085; 95089; 95092; 95094; 95096-95098; 95100; 95271; 95277- 95279; 95282, 95283; 95286; 95288; 95290; 95292; 95295; 95300; 95307, 95308; 95312; 95448; 95474; 95476; 95479; 95481-95483; 95641; 95644- 95649; 95652, 95653; 95702; 95704; 95721; 95723; 95734; 95804-95811; 95821; 95823-95826; 96022, 96023; 96025-96030; 96194; 96199-96203; 96205-96208; 96269; 96271; 96273

გამომგონებელი

ბანასხალაზი, რომელზეც გამოტანილია გადაწყვეტილება პატენტის გასემის შესახებ

გადაწყვეტილების გასაჩივრება შესაძლებელია საქპატენტის სააპელაციო პალატაში გამო-
ქვეყნებიდან 3 თვის ვადაში ან მცხეთის რაიონული სასამართლოს ადმინისტრაციულ საქმეთა
კოლეგიაში 1 თვის ვადაში (მის.: ქ. მცხეთა, სამხედროს ქ. №17).

ბანყოფილება A

A 61

(10) AP 2018 14515 A (51) Int. Cl. (2006)
A 61 K 31/53
C 07 D 253/08

- (21) AP 2015 14515 (22) 2015 11 19
(31) 62/082,539; 62/184,729
(32) 2014 11 20; 2015 06 25
(33) US; US
(71) ტაკედა ფარმასიუტიკალ კომპანი
ლიმიტედ (JP)
1-1, დოშომახი 4-ჩოუმ, ჩუო-კუ, ოსაკა-ში,
ოსაკა 541-0045, იაპონია (JP)
(72) სტეფან ჰიკოკი (US);
ჰოლი რეიხარდი (US);
ჰოლგერ მონენშეინი (US);
ბეტი ლამი (US)
(74) ალექსანდრე გეგეჰკორი
(85) 2017 06 13
(86) PCT/US2015/061607; 2015 11 19
(54) 4-ოქსო-3,4-დიჰიდრო-1, 2, 3-ბენზო-
ტრიპტოპინი რეზორცინი GPR 139-ის
მოლეკულატორები
(57) გამოგონება ეხება, ოქსო-ბენზო [d] [1,2,3]
ტრიპტოპინურ აცეტამიდებს, ფორმულით (II),

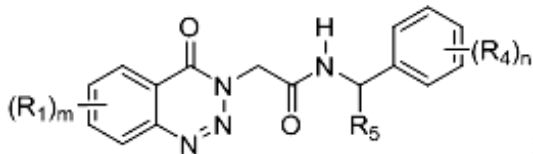

II
მათ შემცველ ფარმაცევტულ კომპოზიციებს
და მათ გამოყენებას GPR139-თან დაკავშირე-
ბული დაავადებების სამკურნალოდ.
მუხლები: 10 დამოუკიდებელი
26 დამოკიდებელი

ბანყოფილება C

C 30

(10) AP 2018 14143 A (51) Int. Cl. (2006)
C 30 B 15/00
H 01 L 21/263

- (21) AP 2016 14143 (22) 2016 05 11
(71) ვერდინანდ თავადის მეტალურგიისა
და მასალათმცოდნეობის
ინსტიტუტი (GE)
მინდელის ქ. 10, 0186, თბილისი (GE)
(72) ნოდარ კეკელიძე (GE);
დავით კეკელიძე (GE);
ელზა ხუციშვილი (GE);
ბელა კვიციანი (GE)
(74) ელზა ხუციშვილი
(54) ინდიუმის ფოსფიდის (InP)
კრისტალების ხარისხის
გაუმჯობესების ხერხი
(57) ინდიუმის ფოსფიდის (InP) კრისტალების
ხარისხის გაუმჯობესების ხერხი, რომელიც
ითვალისწინებს არაერთგვაროვნების შემცვე-
ლი ინდიუმის ფოსფიდის (InP) კრისტალების
დამუშავებას ჩქარი ნეიტრონების $\Phi=2 \cdot 10^{10}$
ნ/სმ² ნაკადით დასხივებით, ამასთან, დასხი-
ვების შედეგად ხდება ელექტრონების ძვრა-
დობის ზრდა 100%-ით, კერძოდ, 741 სმ²/გ.წმ -
დან 1490 სმ²/გ.წმ-მდე.
მუხლები: 1 დამოუკიდებელი

ბანყოფილება G

G 10

**(10) AP 2018 14481 A (51) Int. Cl. (2006)
G 10 L 19/008**

(21) AP 2015 14481 (22) 2015 10 28

(31) 62/073,462; 62/167,711

(32) 2014 10 31; 2015 05 28

(33) US; US

(71) დოლბი ინტერნეიშენალი აბ (NL)
აპოლო ბილდინგი 3E, ჰერიკერბერგვეგი
1-35, NL-1101 CN ამსტერდამი ზუიდუსტი,
ნიდერლანდები (NL)

(72) ლარსი ვილემოუსი (SE);
ჰეიკო პურნჰეგენი (SE);
ჰეიდი-მარია ლეჰტონენი (SE)

(74) ლარისა ამირხანიანი

(85) 2017 04 25

(86) PCT/EP2015/075022, 2015 10 28

(54) ხმოვანი სიგნალების

პარამეტრული მიქშირება

(57) კოდირების ბლოკში დამწვევი მიქშირების ბლოკი აფორმირებს დამწვევი მიქშირების სიგნალის პირველ და მეორე არხებს, როგორც M-არხიანი ბგერითი სიგნალის არხების, შესაბამისად, პირველი და მეორე ჯგუფების წრფივ კომბინაციებს, ანალიზის ბლოკი განსაზღვრავს ამწვევი მიქშირების პარამეტრებს ბგერითი სიგნალისა და მიქშირების პარამეტრების პარამეტრული აღდგენისათვის. დეკოდირების ბლოკში დეკორელაციის ბლოკს გამოჰყავს დეკორელირებული სიგნალი დამწვევი მიქშირების სიგნალის საფუძველზე, მიქშირების ბლოკი განსაზღვრავს მიქშირების კოეფიციენტებს მიქშირების პარამეტრების ან ამწვევი მიქშირების პარამეტრების საფუძველზე და აფორმირებს K-არხიან გამომავალ სიგნალს, როგორც დამწვევი მიქშირების სიგნალის და დეკორელირებული სიგნალის წრფივ კომბინაციას მიქშირების კოეფიციენტების შესაბამისად. გამომავალი სიგნალის არხები ახდენს ბგერითი სიგნალის არხების K ჯგუფის წრფივი კომბინაციების აპროქსიმაციას. K ჯგუფი შეადგენს ბგერითი სიგნალის დანაწილებას, რომელიც განსხვავდება პირველი და მეორე ჯგუფების დანაწილებიდან.

მუხლები: 6 დამოუკიდებელი

34 დამოკიდებული

ფიგურა: 16

ბამომონების კატეგორიები

ბანყოფილება A

A 01

- (11) P 2018 6931 B (51) Int. Cl. (2006)
A 01 C 7/02
- (10) AP 2017 14267 A (44) 23(483)/2017
(21) AP 2016 14267
(22) 2016 09 14
(24) 2016 09 14
(73) თეა ქენქაძე (GE)
თემქა, III მკრ., კვარტ. IV, კორპ. 59, ბ. 40,
0172, თბილისი (GE)
(72) თეა ქენქაძე (GE)
(54) ხელის სათესი მოწყობილობა

A 61

- (11) P 2018 6932 B (51) Int. Cl. (2006)
A 61 K 9/14
A 61 K 9/20
C 12 Q 1/68
A 61 K 9/28
- (10) AP 2018 14304 A (44) 15(499)/2018
(21) AP 2015 14304
(22) 2015 03 26
(24) 2015 03 26
(31) 36.046; 162/2015; 62/048,527; 61/970,595
(32) 2015 03 25; 2015 03 25; 2015 03 25;
2014 03 26
(33) UY; PK; US; US
(86) PCT/US2015/022792, 2015 03 26
(73) მილენიუმ ფარმასიუტიკალს ინკ. (US)
40 დენდსლოუნ სტრიტ, კემბრიჯი,
მასაჩუსეტსი 02139 (US)
(72) რეიხელ, ლ. ბრეიკი (US);
ვივიანა ბოზონი (US);
ჩინგ-კუო, ჯ. ჩოუ (US);
ჯეიმს, კ. დინუნციო (US);
კეტრინ, მ. გელვინი (US);
კარუპიაჰ კანანი (US);
იუკი კოდონო (JP);
ციუნლი სიუი (US)
(74) შალვა გვარამაძე
(54) PAN - RAF პინახის ინჰიბიტორის
შემცველი ფარმაცევტული შემადგე-
ნლობები, მათი მიღებისა და გამოყე-
ნების ხერხები

- (11) P 2018 6930 B (51) Int. Cl. (2006)
A 61 K 47/26
A 61 K 9/08
A 61 K 9/10
A 61 K 31/444
A 61 K 47/36
A 61 P 27/00
- (10) AP 2018 14194 A (44) 15(499)/2018
(21) AP 2014 14194
(22) 2014 12 25
(24) 2014 12 25
(31) 2013-266567
(32) 2013 12 25
(33) JP
(86) PCT/JP2014/084289, 2014 12 25
(73) სანტენ ფარმასიუტიკალ კო., ლტდ (JP)
9-19, შიმოშინჯო 3-ჩომე, ჰიგაშიოდო-
გაგა-კუ, ოსაკა-ში, ოსაკა 5338651 (JP)
(72) კენჯი ოკი (JP);
კაზუჰიტო იამადა (JP);
ტატსუია მიიაზაკი (JP);
კომეი ოკაბე (JP);
საიო ჰაბაშიტა (JP);
ჰიროში ენომოტო (JP);
კენტა იოშიი (JP)
(74) შალვა გვარამაძე
(54) სინინჰეტილი აბინტი და დეპოს
შემადგენლობის ფორმირების ხერხი

ბანყოფილება C

C 07

- (11) P 2018 6933 B (51) Int. Cl. (2006)
C 07 D 401/14
C 07 D 405/14
C 07 D 401/06
A 61 K 31/47
A 61 P 35/00
- (10) AP 2018 14347 A (44) 15(499)/2018
(21) AP 2015 14347
(22) 2015 06 05
(24) 2015 06 05
(31) 62/013,410; 62/156,533
(32) 2014 06 17; 2015 05 04
(33) US; US
(86) PCT/IB2015/054272, 2015 06 05
(73) ჰვაიხერ ინკ. (US)
235 ისტ 426დ სტრიტ, ნიუ-იორკი,
ნიუ-იორკი 10017 (US)

- (72) მაიკლ რაიმონდ კოლინზი (US);
 რობერტ, სტივენ კანია (US);
 რობერტ, არნოლდ კუმპფი (US);
 პეი-პეი კუნი (US);
 დანიელ ტაილერ რიხტერი (US);
 სკოტ ჩანინგ სატონი (US);
 მარტინ, ჯეიმს უიტსი (GB)
- (74) შალვა გვარამაძე
- (54) **ჩანაცვლებული დიჰიდროიზოქინო-
 ლინონური ნაერთები**

**(11) P 2018 6934 B (51) Int. Cl. (2006)
 C 07 D 471/04
 C 07 D 519/00**

- (10) AP 2018 14408 A (44) 16(500)/2018
 (21) AP 2015 14408
 (22) 2015 07 01
 (24) 2015 07 01
 (31) 2182/MUM/2014
 (32) 2014 07 04
 (33) IN
 (86) PCT/IB2015/054958, 2015 07 01
- (73) ლუპინ ლიმიტედ (IN)
 კალპატარუ ინსპაიე, 3 ფლორ,
 ოფ ვესთერნ ექსპრესს ჰაიუეი, სანტაკრუზ
 (ისტ), მუმბაი 400055 (IN)
- (72) მანოჯკუმარ, რამპრასად შუკლა (IN);
 ნირმალ, კუმარ ჯანა (IN);
 საჩინ, ჯეისინგ მაჰანგარ (IN);
 პრაშანტ, პოპატრაო ვიდჰატე (IN);
 დიპაკ, რაინხანდ ლაგად (IN);
 ანანდ, ჯაგანნატჰ ტარაგე (IN);
 სანჯივ, ანანთ კულკარნი (IN);
 ვენკატა, პ. პალლე (IN);
 რაჯენდერ, კუმარ კამბოჯ (IN)
- (74) ლარისა ამირხანიანი
- (54) **ქინოლინიონური წარმოებულები
 PI3K ინჰიბიტორების სახით**

სასარგებლო მოდელები

ბანასხადი, რომელზეც გამოტანილია გადაწყვეტილება პატენტის ბასემის შესახებ

გადაწყვეტილების გასაჩივრება შესაძლებელია საქპატენტის სააპელაციო პალატაში გამოქვეყნებიდან 3 თვის ვადაში ან მცხეთის რაიონული სასამართლოს ადმინისტრაციულ საქმეთა კოლეგიაში 1 თვის ვადაში (მის.: ქ. მცხეთა, სამხედროს ქ. №17).

ბანყოფილება A

A 01

(10) AU 2018 14419 U (51) Int. Cl. (2006)

A 01 C 23/00

(21) AU 2017 14419 (22) 2017 02 10

(71) ლუხუმ ჭელიძე (GE)
ნიკეას ქ. 32/3, 4600, ქუთაისი (GE);
რანი ჭაბუკიანი (GE)
სოლომონ I-ის I შეს. 3, 4600,
ქუთაისი (GE);
სოსო თავბერიძე (GE)
გუგუნავას ქ. 22, 4600, ქუთაისი (GE);
ემზარ კილასონია (GE)
ლესელიძის ქ. 1, 4600, ქუთაისი (GE)

(72) ლუხუმ ჭელიძე (GE);
რანი ჭაბუკიანი (GE);
სოსო თავბერიძე (GE);
ემზარ კილასონია (GE)

(74) არჩილ გეგუაძე

(54) მცენარეთა ტანთაშორის ნიადაგის
გამანოვებელი მოწყობილობა

(57) მოწყობილობა შეიცავს ძირითად ჩარჩოს 1, მასთან სახსრულად დაკავშირებულ გვერდით ჩარჩოებს 2, მათზე და ძირითად ჩარჩოზე დამაგრებულ და მუშა ხსნარის რეზერვუართან 7 დაკავშირებულ შტანგებს 5, რომლებზეც განთავსებულია საფრქვეველები 4. გვერდითი ჩარჩოების ბოლოებზე, ვერტიკალური სახსრებით დამაგრებულია რკალური საცეცები 3 მათ მიმართ მობრუნებისა და ფიქსირების შესაძლებლობით. გვერდით ჩარჩოებზე დამაგრებული შტანგები ზამბარების 6 საშუალებით დაზამბარებულია ძირითად ჩარჩოზე დამაგრებულ შტანგასთან.

მუხლები: 1 დამოუკიდებელი

ფიგურა: 2

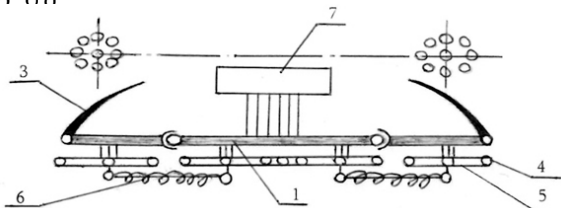

ფიგ. 1

ბანყოფილება G

G 01

(10) AU 2018 14353 U (51) Int. Cl. (2006)

G 01 N 27/00

(21) AU 2016 14353 (22) 2016 12 19

(71) საქართველოს ტექნიკური
უნივერსიტეტი (GE)
კოსტავას ქ.77, 0175, თბილისი (GE)
(72) არჩილი ფრანგიშვილი (GE);
თამაზ ძაგანია (GE);
ელგუჯა ბუცხრიკიძე (GE)

(74) გივი სიბაშვილი

(54) ხსნარებსა ან აირებში ჟანგბადის
კონცენტრაციის განმსაზღვრელი
ელექტროქიმიური გადამწოდ

(57) ხსნარებსა ან აირებში ჟანგბადის კონცენტრაციის შემცველობის განმსაზღვრელი გადამწოდი, რომელიც შეიცავს კორპუსს, მასში განთავსებული ელექტროდული სისტემით, რომელიც წარმოქმნილია ელექტროლიტით და ელექტროლიტთან კონტაქტში მყოფი ორი ელექტროდით, აღნიშნული სისტემის საკვლევი არისაგან განმაცალკეებულ ფტოროპლასტიკისგან დამზადებულ აირგამტარ მემბრანას, სადაც გადამწოდის ერთი ელექტროდი – კათოდი დამზადებულია მინის ხაოიან ზედაპირზე დაფენილი პლატინის თხელი ფენით, ხოლო მეორე ელექტროდი – ანოდი კი მინის მილაკზე დახვეული ლითონური ვერცხლისაგან, ხოლო კორპუსი დამზადებულია განმაცალკეებელი აირგამტარი მემბრანის იდენტური მასალისაგან.

მუხლები: 1 დამოუკიდებელი

ფიგურა: 2

სასარგებლო მოდელის კატეგორიები

ბანყოფილება B

B 03

- (11) U 2018 1996 Y (51) Int. Cl. (2006)
B 03 B 7/00
- (10) AU 2018 14496 U (44) 15 (499) 2018
(21) AU 2017 14496
(22) 18 05 2017
(24) 18 05 2017
(31) U201700965
(32) 2017 02 02
(33) UA
(73) ტოვარისტვო ზ ობმეჟენოიუ
ვიდპოვიდალნისტიუ „უკრმაინინგ“-
ლიმიტიდ ლაიბილიტი კომპანი
„უკრმაინინგ“ (UA)
ულ. გეროევ ჩერნობილია 106, 53201,
ნიკოპოლი, დნეპროპეტროვსკის ოლქი,
უკრაინა (UA)
(72) მაქსიმ მაზურენკო (UA)
(74) ლილიანა დარახველიძე
(54) ხაზი მანბანუმის მაღნის პირველადი
ბამლიდრების ნარჩენისაგან მანბანუმო-
ანი კონცენტრატების მისაღებად

B 23

- (11) U 2018 1995 Y (51) Int. Cl. (2006)
B 23 K 9/18
- (10) AU 2018 14550 U (44) 14 (498) 2018
(21) AU 2017 14550
(22) 21 07 2017
(24) 21 07 2017 07 21
(73) გიორგი ქუთელია (GE)
ნოსტეს ქ. 7, 0101, თბილისი (GE)
(72) გიორგი ქუთელია (GE)
(54) მოწყობილობა ფლუმის ქვეშ
ელექტრორკალური დაღუღებით
დეტალების აღსაღებნად

ლიზანიები

ბანასხადები, რომლებზეც გამოტანილია გადაწყვეტილება რეგისტრაციის შესახებ

გადაწყვეტილების გასაჩივრება შესაძლებელია საქპატენტის სააპელაციო პალატაში გამოქვეყნებიდან 3 თვის ვადაში ან მცხეთის რაიონული სასამართლოს ადმინისტრაციულ საქმეთა კოლეგიაში 1 თვის ვადაში (მის.: ქ. მცხეთა, სამხედროს ქ. №17).

(10) AD 2018 1042 S (51) 32-00
(21) AD 2018 1042 (22) 2018 06 27
(28) 2

(71) ელაიდ გლობალ ტობაკო ლიმიტედ (GB)

უეი ქორთ ვესტ, იუნიონ როუდ, სარი GU9 7PT, ფარნჰამი, გაერთიანებული სამეფო (GB)

(72) მარიამ გურგენიძე (GE)

(74) გივი აკოფაშვილი (GE)

(54) ბრაზიკული სიგნოლო

(55)



1.1



2.1

(10) AD 2018 1043 S (51) 32-00
(21) AD 2018 1043 (22) 2018 06 27
(28) 2

(71) პარინგტონ დეველოპმენტ ინკ. (PA)

ელვირა მენდესის სტრიტი, ვალარინო ბლდგ, სართ. 3, პანამა, პანამის რესპუბლიკა (PA)

(72) მარიამ გურგენიძე (GE)

(74) გივი აკოფაშვილი (GE)

(54) ბრავიკოპული სიმბოლო

(55)



1.1



2.1

რეგისტრირებული ლიზაინები

(11) D 2018 790 S (51) 07-01

- (10) AD 2018 1025 S (44) 2018 08 27 №16
- (21) AD 2018 1025
- (22) 2018 03 06
- (24) 2018 03 06
- (28) 1
- (18) 2023 03 06
- (73) თამაზ ბოჭორიშვილი (GE)
ი. ჭავჭავაძის გამზ. 62, ბ. 17, 4600,
ქუთაისი, საქართველო (GE)
- (72) თამაზ ბოჭორიშვილი (GE)
- (54) **სასმისი**

(11) D 2018 793 S (51) 19-04

- (10) AD 2018 1034 S (44) 2018 08 27 №16
- (21) AD 2018 1034
- (22) 2018 04 26
- (24) 2018 04 26
- (28) 1
- (18) 2023 04 26
- (73) სსიპ სახელმწიფო სერვისების
განვითარების სააგენტო (GE)
ა. წერეთლის გამზ. 67ა, 0154, თბილისი,
საქართველო (GE)
- (72) სალომე ბაქრაძე (GE)
- (54) **წიბნო ჩასაღებოი**

(11) D 2018 791 S (51) 12-08

- (10) AD 2018 1028 S (44) 2018 08 27 №16
- (21) AD 2018 1028
- (22) 2018 03 14
- (24) 2018 03 14
- (28) 1
- (18) 2023 03 14
- (31) 3-2017-01932
- (32) 2017 09 25
- (33) VN
- (73) ვინფასტ თრეიდინგ ენდ პროდაქშენ
ლიმიტიდ ლაიაბილითი კომპანი (VN)
დინჰ ვუ-კეტ შაი ეკონომიკ ზონ, კეტ შაი
აილანდ, კეტ შაი თაუნ, კეტ შაი
დისტრიკტ, შაი ფონგ სიტი, ვიეტნამი (VN)
- (72) ფილიპო პერინი (IT)
- (74) შალვა გვარამაძე (GE)
- (54) **ავტომობილი**

(11) D 2018 789 S (51) 25-03

- (10) AD 2018 1033 S (44) 2018 08 27 №16
- (21) AD 2018 1033
- (22) 2018 04 25
- (24) 2018 04 25
- (28) 3
- (18) 2023 04 25
- (73) გელა გამტკიცულაშვილი (GE)
სოფელი ნაფარეული, 2211, თელავის
მუნიციპალიტეტი, საქართველო (GE);
გია გამტკიცულაშვილი (GE)
სოფელი ნაფარეული, 2211, თელავის
მუნიციპალიტეტი, საქართველო (GE)
- (72) გელა გამტკიცულაშვილი (GE);
გია გამტკიცულაშვილი (GE)
- (74) დავით ძამუკაშვილი (GE)
- (54) **1.-3. შენობა**

(11) D 2018 792 S (51) 12-08

- (10) AD 2018 1029 S (44) 2018 08 27 №16
- (21) AD 2018 1029
- (22) 2018 03 14
- (24) 2018 03 14
- (28) 1
- (18) 2023 03 14
- (31) 3-2017-01933
- (32) 2017 09 25
- (33) VN
- (73) ვინფასტ თრეიდინგ ენდ პროდაქშენ
ლიმიტიდ ლაიაბილითი კომპანი (VN)
დინჰ ვუ-კეტ შაი ეკონომიკ ზონ, კეტ შაი
აილანდ, კეტ შაი თაუნ, კეტ შაი
დისტრიკტ, შაი ფონგ სიტი, ვიეტნამი (VN)
- (72) ფილიპო პერინი (IT)
- (74) შალვა გვარამაძე (GE)
- (54) **ავტომობილი**

დაქარაზებული პროცედურით რეგისტრირებული ლიზანიები

რეგისტრაციის გაუქმების მოთხოვნით საჩივრის შეტანა შესაძლებელია საქპატენტის სააპელაციო პალატაში გამოქვეყნებიდან 3 თვის ვადაში.

- (11) D 2018 787 S (51) 09-01
- (21) AD 2018 1062 (22) 2018 11 05
- (24) 2018 11 05
- (28) 10
- (18) 2023 11 05
- (73) გიორგი ზაუტაშვილი (GE)
დ. თავდადებულის ქ. 3, 4800, ყვარელი, საქართველო (GE)
- (72) გიორგი ზაუტაშვილი (GE)
- (74) გიორგი ქართველიშვილი (GE)
- (54) ბოთლი
- (55)





- (11) D 2018 794 S (51) 09-03
(21) AD 2018 1060 (22) 2018 10 03
(24) 2018 10 03
(28) 1
(18) 2023 10 03
(73) შპს „ჯორჯიან ბეიქერს“ (GE)
გორგასლის ქ. 115, 0114, თბილისი, საქართველო (GE)
(72) მიხეილ ფარულავა (GE)
(74) შპს „ჯორჯიან ბეიქერს“ (GE)
(54) საფუძვლად ჩნობის ტიპის საკონდიტრო ნაწარმისათვის
(55)



1.1

(11) D 2018 788 S

(51) 09-05

(21) AD 2018 1058

(22) 2018 09 21

(24) 2018 09 21

(28) 4

(18) 2023 09 21

(73) შპს „ჩერი“ (GE)

დიდი ლილო, ნაკვეთი 726, 0198, თბილისი, საქართველო (GE)

(72) თინათინ ლომთათიძე (GE)

(54) 1.-4. ალუმინის კაფსულები ყავისთვის, დახუჭული ალუმინიზირებული ფოლბით

(55)

1.1



2.1



3.1





4.1

ლიზანიები, რომლების რეგისტრირებულია სავაჭრო ბიუროში საქართველოს ტერიტორიაზე უფლებათა გავრცელების მოთხოვნით

გადაწვევების გასახივრება შესაძლებელია საქპატენტის სააპელაციო პალატაში გამოქვეყნებიდან 3 თვის ვადაში ან მცხეთის რაიონული სასამართლოს ადმინისტრაციულ საქმეთა კოლეგიაში 1 თვის ვადაში (მის.: ქ. მცხეთა, სამხედროს ქ. №17).

(11) DM/100177

(51) 10-01

(15) 2018 03 02

(45) 2018/35 (2018 09 07)

(22) 2018 03 02

(28) 1

(73) HARRY WINSTON SA

Chemin du Tourbillon 8, CH-1228 Plan-les-Ouates (CH)

(85) CH

(86) CH

(87) CH

(88) CH

(89) CH

(81) II, BZ, MA III, AL, AM, AZ, BA, CH, EM, GE, KG, LI, MC, MD, ME, MK, MN, NO, OM, SG, TN, TR, UA

(72) Emmanuelle DOMINGUEZ

285 Rue de la Luchette, F-74580 Viry, France

(54) 1. Alarm clock

(55)

1.1

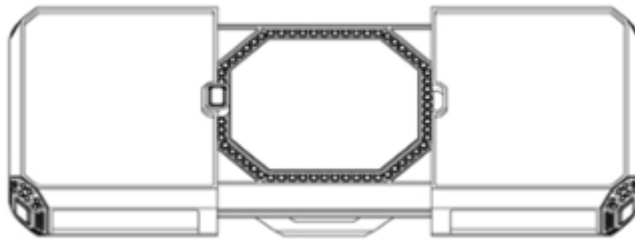

1.2

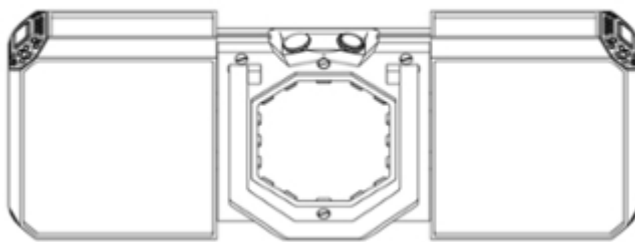

1.3



1.4



1.5

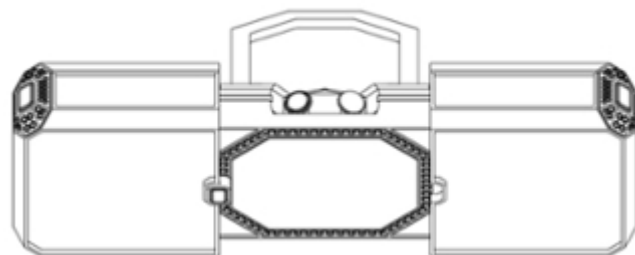

1.6

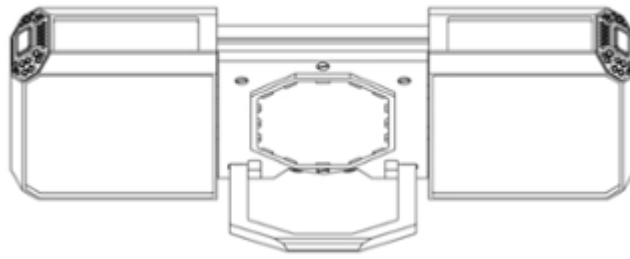

1.7

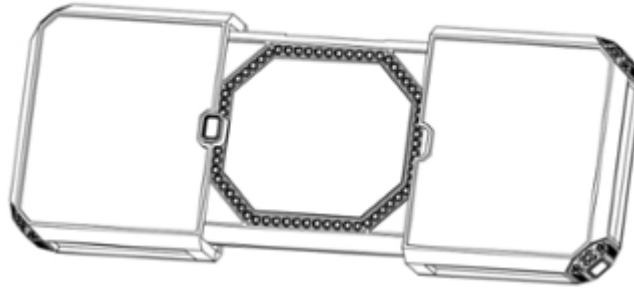

1.8

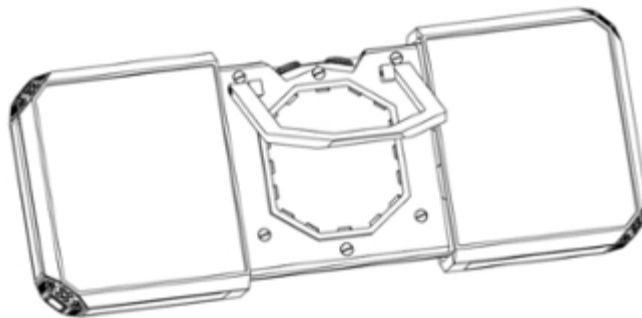

1.9

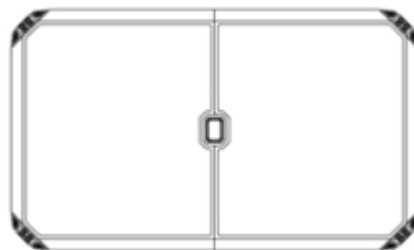

(11) DM/100181

(51) 10-07

(15) 2018 03 02

(45) 2018/35 (2018 09 07)

(22) 2018 03 02

(28) 1

(73) BLANCPAIN SA

Le Rocher 12, CH-1348 LE BRASSUS (CH)

(85) CH

(86) CH

(87) CH

(88) CH

(89) CH

(81) II. BZ, MA III. AL, AM, AZ, BA, CH, EM, GE, KG, LI, MC, MD, ME, MK, MN, NO, OM, SG, TN, T
R, UA

(72) Fabien HENRIET

57A Impasse de la Colombière, F-74200 Marin, France

(54) 1. Dial

(55)

1.1



1.2



(11) DM/100183

(51) 10-07

(15) 2018 03 05

(45) 2018/35 (2018 09 07)

(22) 2018 03 05

(28) 4

(73) OMEGA SA (OMEGA AG) (OMEGA LTD.)

Jakob-Stämpfli-Strasse 96, CH-2502 Biel/Bienne (CH)

(85) CH

(86) CH

(87) CH

(88) CH

(89) CH

(81) II. BZ, MA III. AL, AM, AZ, BA, CH, EM, GE, KG, LI, MC, MD, ME, MK, MN, NO, OM, SG, TN, TR, UA

(72) Jean-Claude Monachon

Rue Alice-de-Chambrier 1, 2022 Bevaix, Suisse

(54) 1.-2. Dials; 3. Watch case; 4. Dial

(55)

1.1

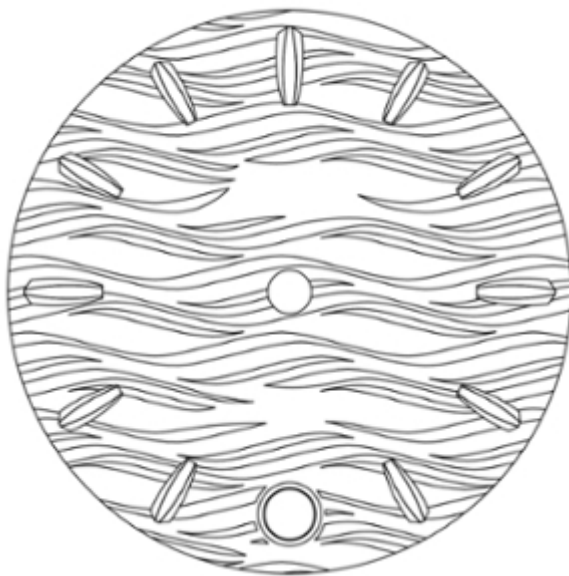

1.2

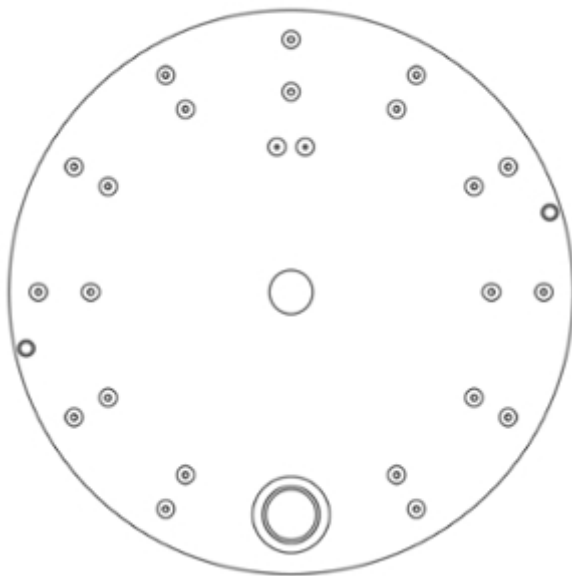

1.3

1.4

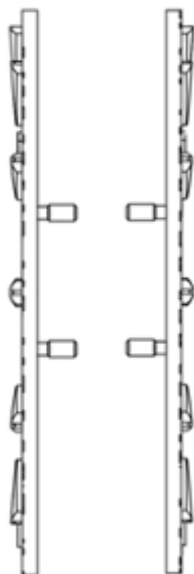

1.5

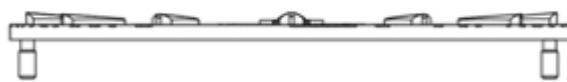

1.6



1.7

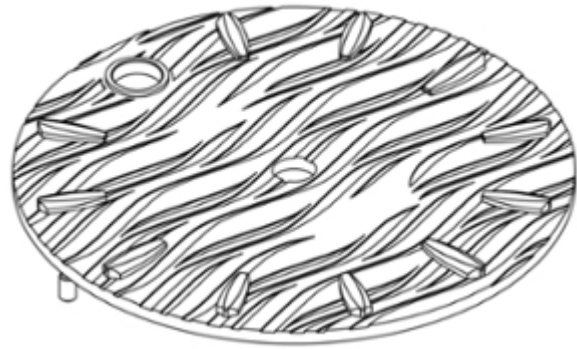

2.1

1.8

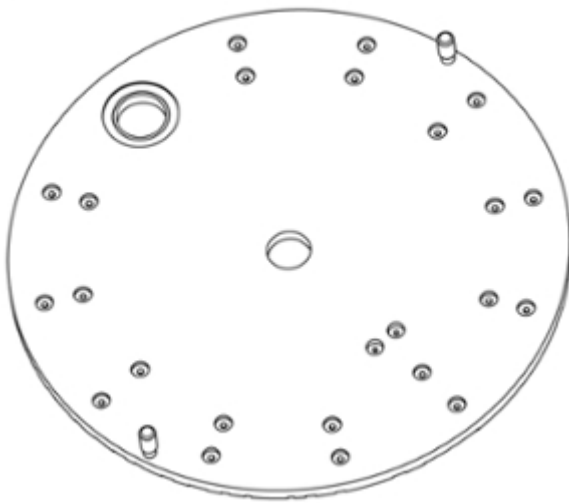

2.2

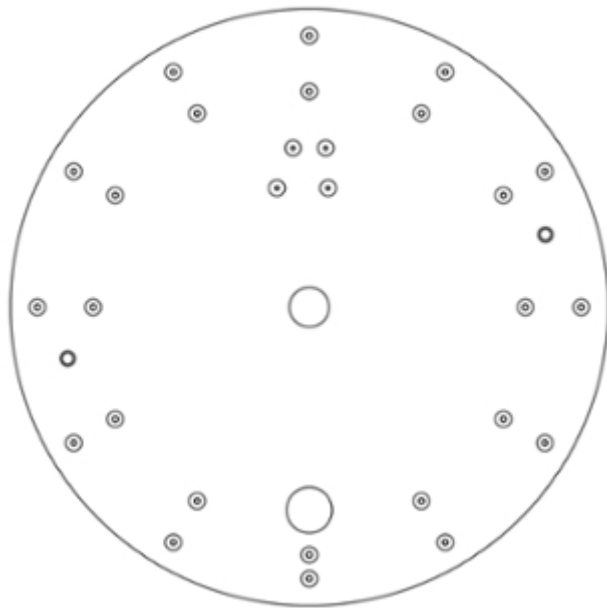

2.3 2.4

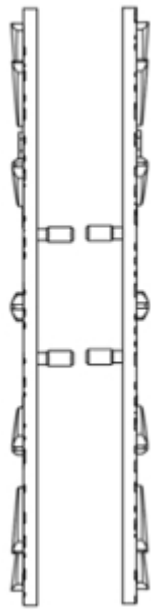

2.5



2.6



2.7

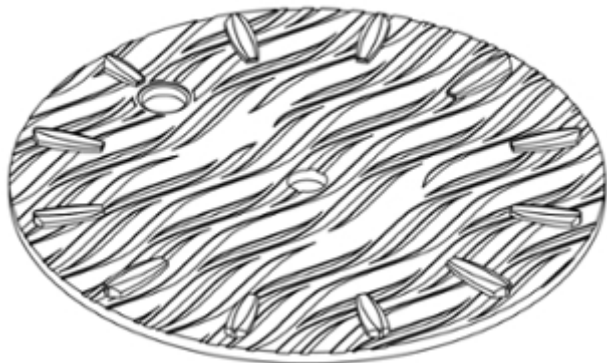

2.8

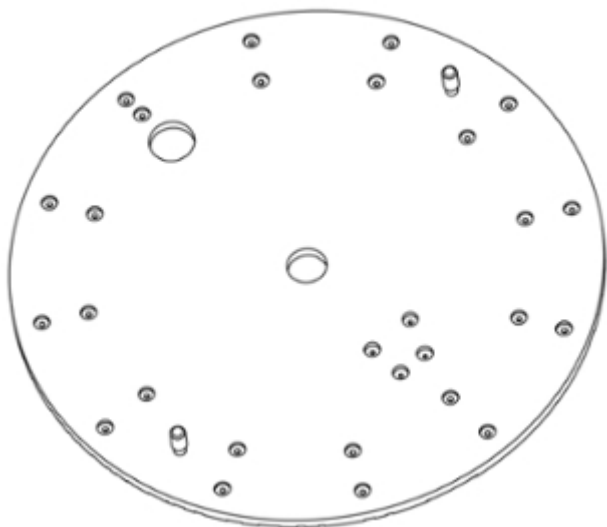

3.1

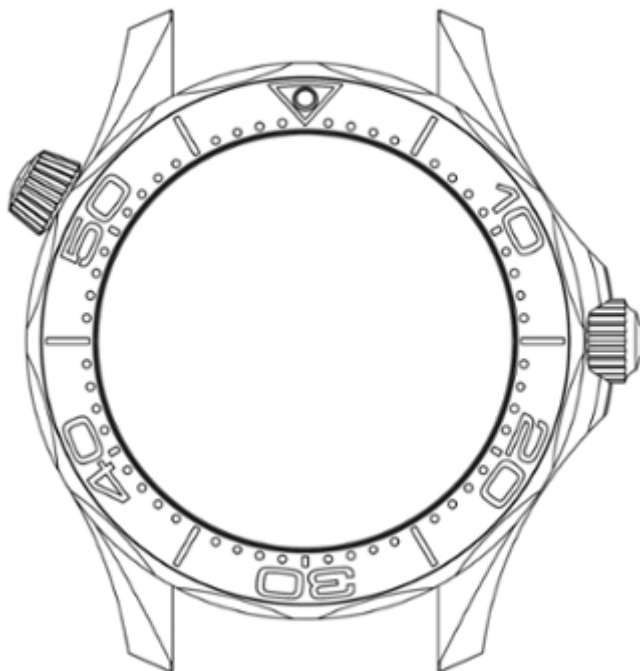

3.2

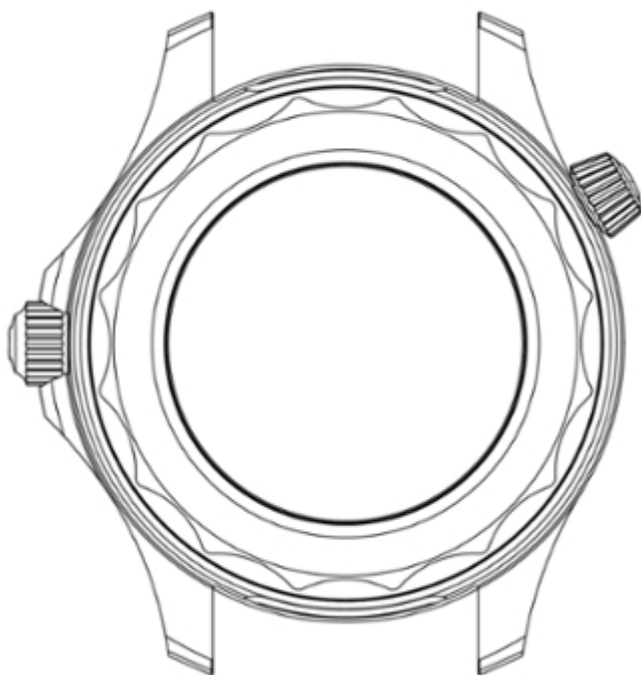

3.3

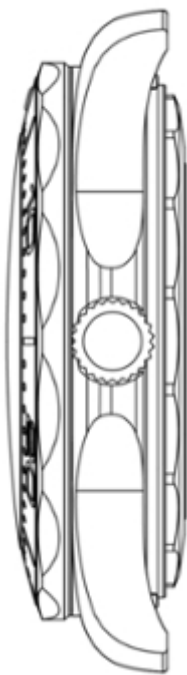

3.4

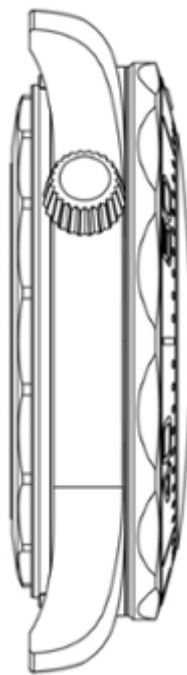

3.5

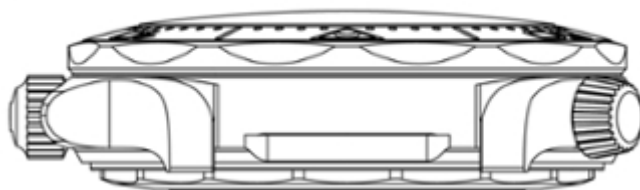

3.6

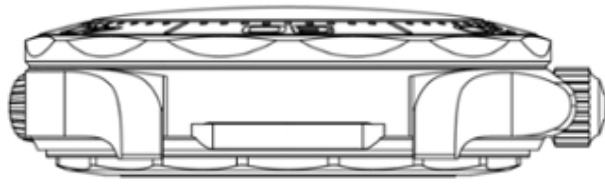

3.7

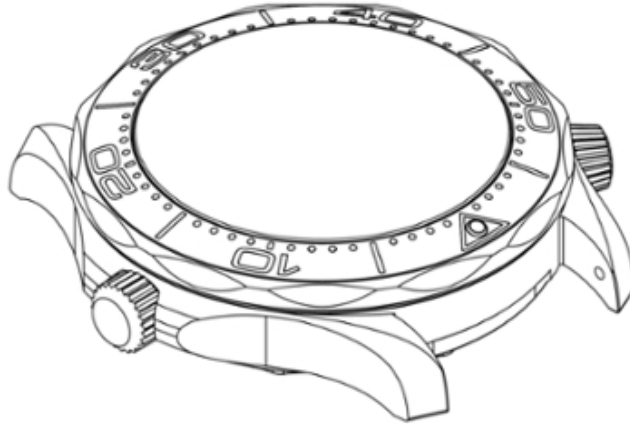

3.8

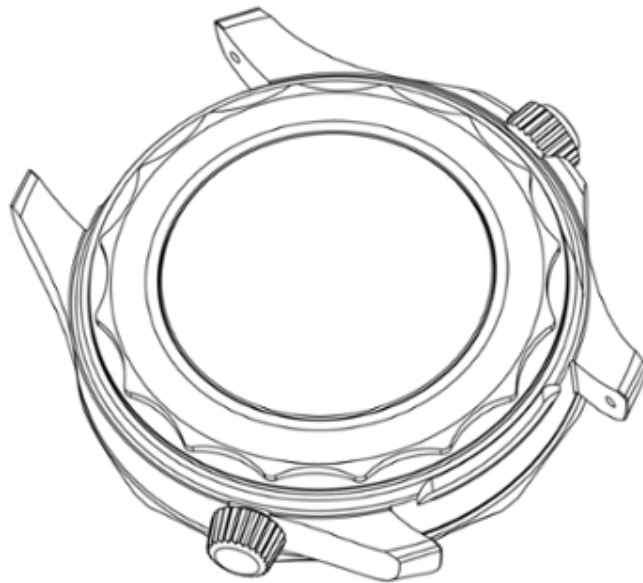

4.1



4.2

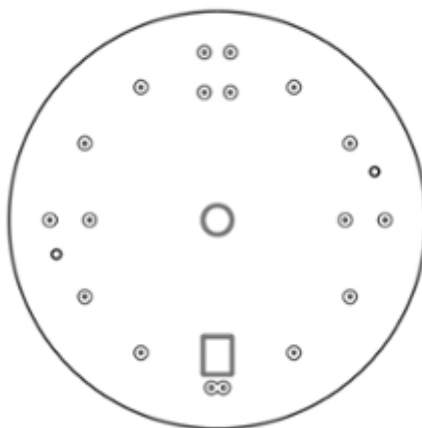

4.3 4.4

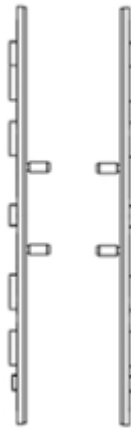

4.5



4.6



4.8

4.7

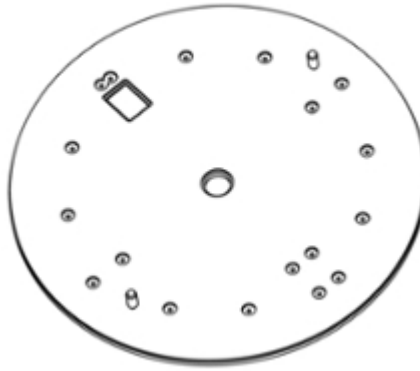

(11) DM/100185

(51) 10-07

(15) 2018 03 05

(45) 2018/35 (2018 09 07)

(22) 2018 03 05

(28) 1

(73) MONTRES BREGUET S.A.

Place de la Tour 23, CH-1344 L'ABBAYE (CH)

(85) CH

(86) CH

(87) CH

(88) CH

(89) CH

(81) II. BZ, MA III. AL, AM, AZ, BA, CH, EM, GE, KG, LI, MC, MD, ME, MK, MN, NO, OM, SG, TN, TR, UA

(72) Christian CHAUDOT

Route du Risoud 41, CH-1348 Le Brassus, Suisse

(54) 1. Watch movement part

(55)

1.1

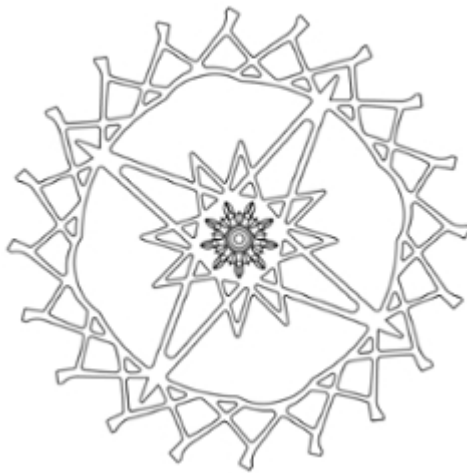

1.2

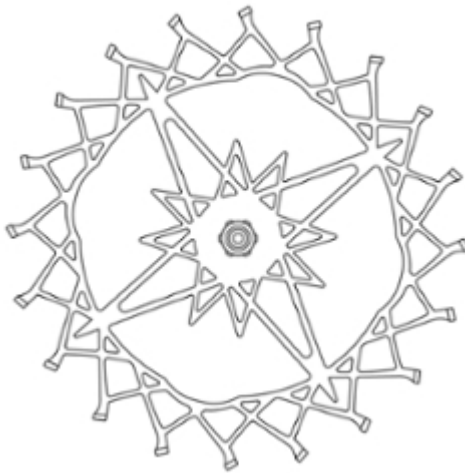

1.3

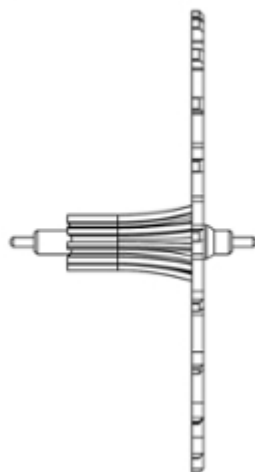

1.4

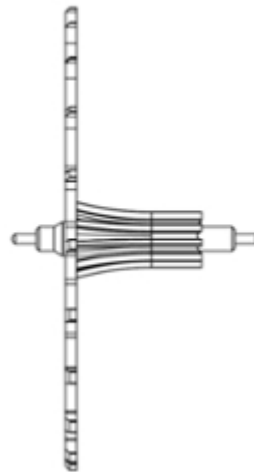

1.5

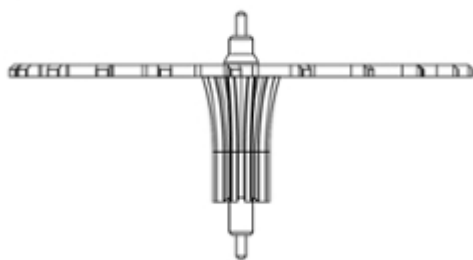

1.6

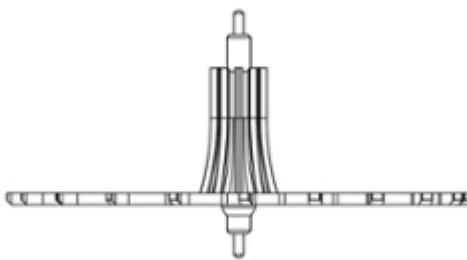

1.7

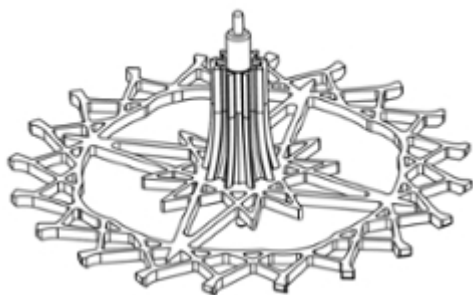

1.8

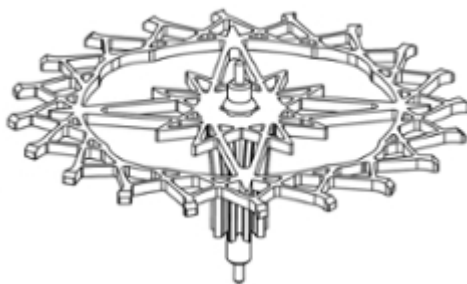

(11) DM/100219

(51) 19-06

(15) 2018 03 02

(45) 2018/35 (2018 09 07)

(22) 2018 03 02

(28) 1

(73) HARRY WINSTON SA

Chemin du Tourbillon 8, CH-1228 Plan-les-Ouates (CH)

(85) CH

(86) CH

(87) CH

(88) CH

(89) CH

(81) II. BZ, MA III. AL, AM, AZ, BA, CH, EM, GE, KG, LI, MC, MD, ME, MK, MN, NO, OM, SG, TN, TR, UA

(72) Coralie BLOOTACKER

45 route du Battoir, Le hameau des Templiers, F-74520 Vulbens, France

(54) 1. Signing machine

(55)

1.1

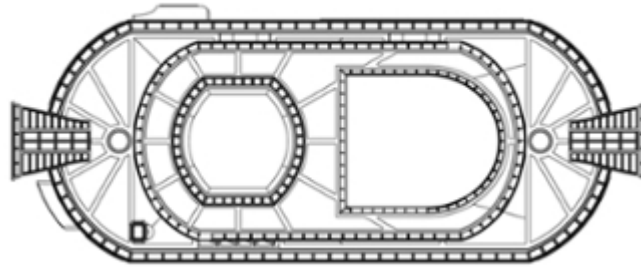

1.2



1.3

1.4

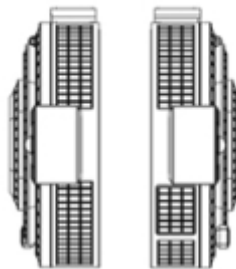

1.5



1.6



1.7

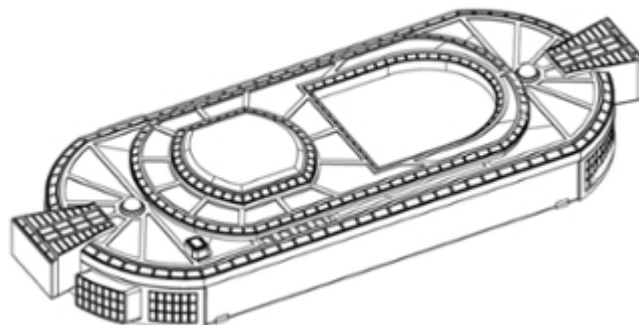

1.8

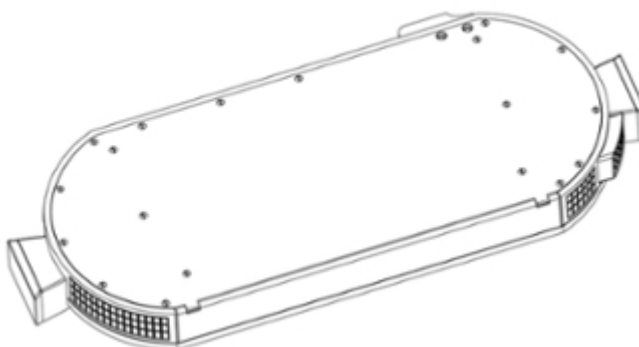

1.9

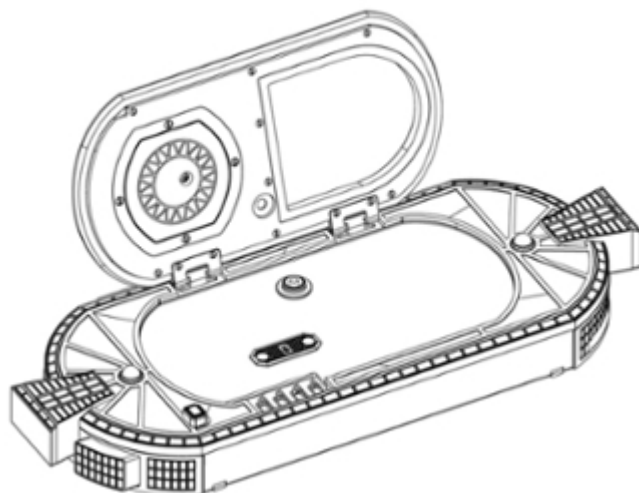

- (11) **DM/100256** (51) **25-03**
 (15) 2018 03 07 (45) 2018/35 (2018 09 07)
 (22) 2018 03 07
 (28) 6
 (30) No. 4: 07.09.2017; 6018222; GB; No. 5: 07.09.2017; 6018223; GB; No. 6: 07.09.2017; 6018224; GB
 (73) RE-POWER INTERNATIONAL LIMITED
 9 Argyll Street, London W1F 7TG (GB)
 (85) –
 (86) –
 (87) –
 (88) EM
 (89) EM
 (81) III. AM, AZ, EM, GE, KG, KR, MD, NO, RU, TJ, TM, UA, US
 (72) John Corby
 Sixth floor 9 Argyll Street, W1F 7TG London, United Kingdom;
 Paul Anthony Jarvis
 Sixth Floor 9 Argyll Street, W1F 7TG London, United Kingdom;
 Vadim Opeskin
 Sixth Floor 9 Argyll Street, W1F 7TG London, United Kingdom;
 Mark G Deverell
 Sixth Floor 9 Argyll Street, W1F 7TG London, United Kingdom;
 Andrew Rowley McLelland
 Sixth Floor 9 Argyll Street, W1F 7TG London, United Kingdom
 (54) 1.-6. Carports
 (55)

1.1

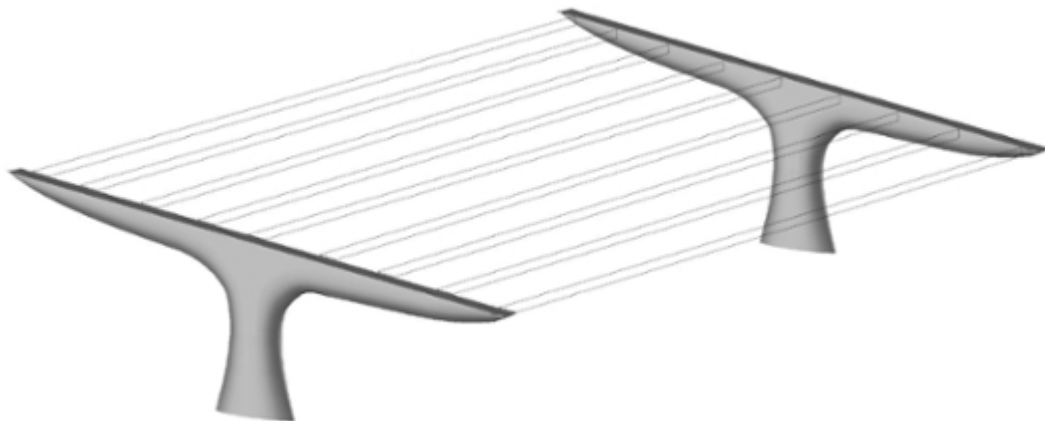

1.2

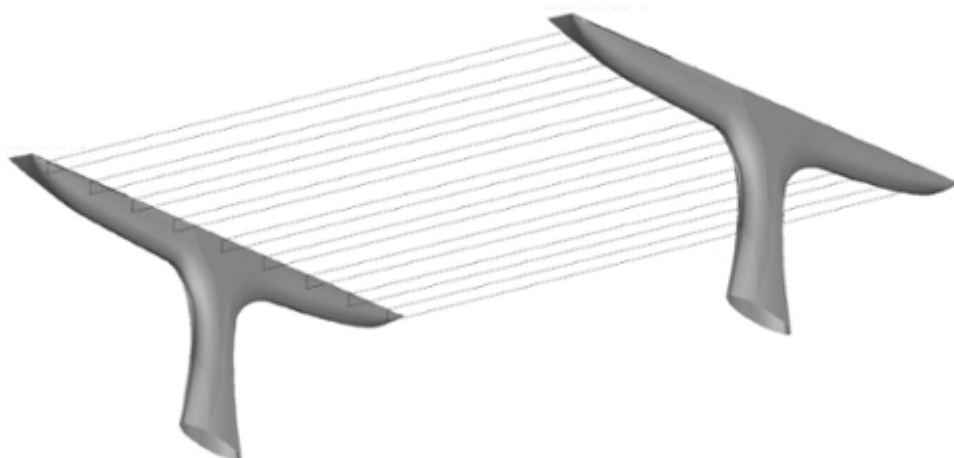

1.3

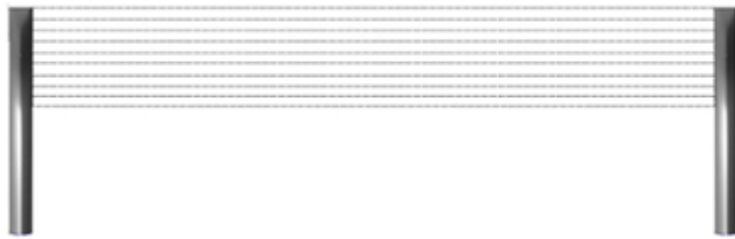

1.4

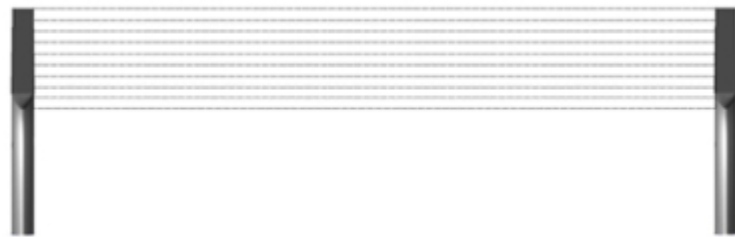

1.5



1.6



2.1



2.2



2.3

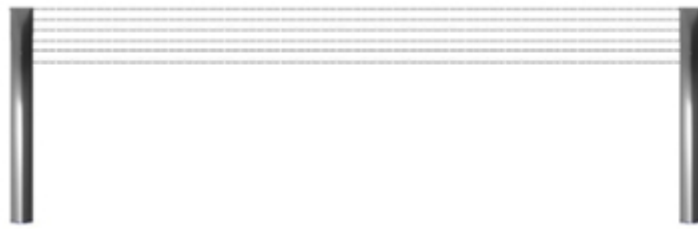

2.4



2.5



2.6



3.1



3.2

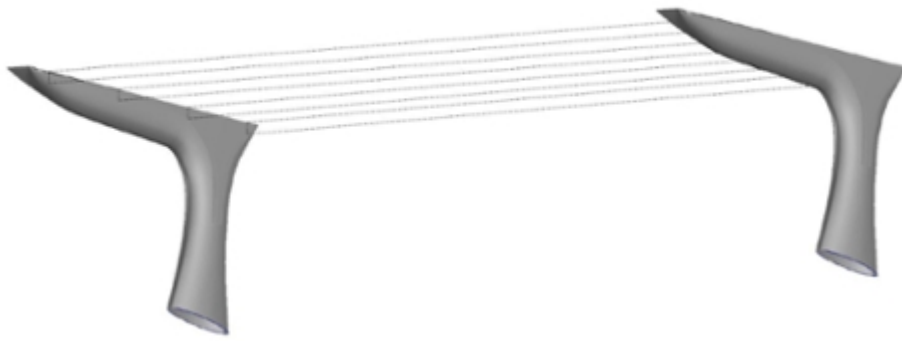

3.3



3.4



3.5



3.6



4.1

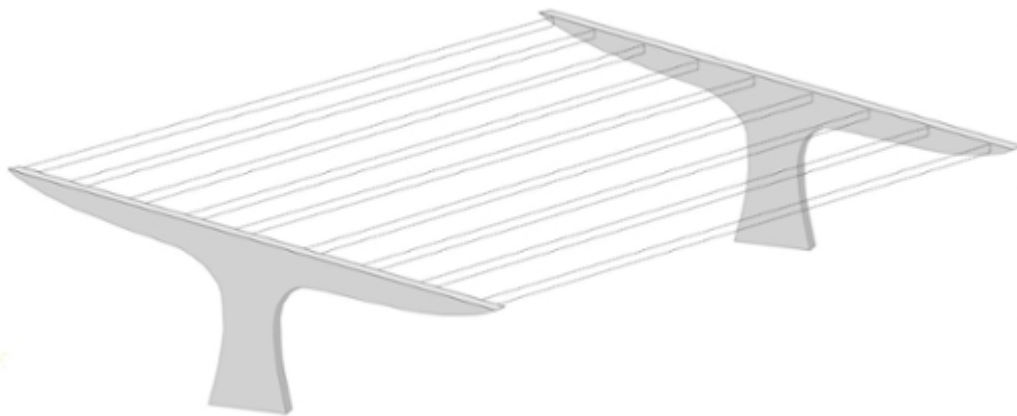

4.2

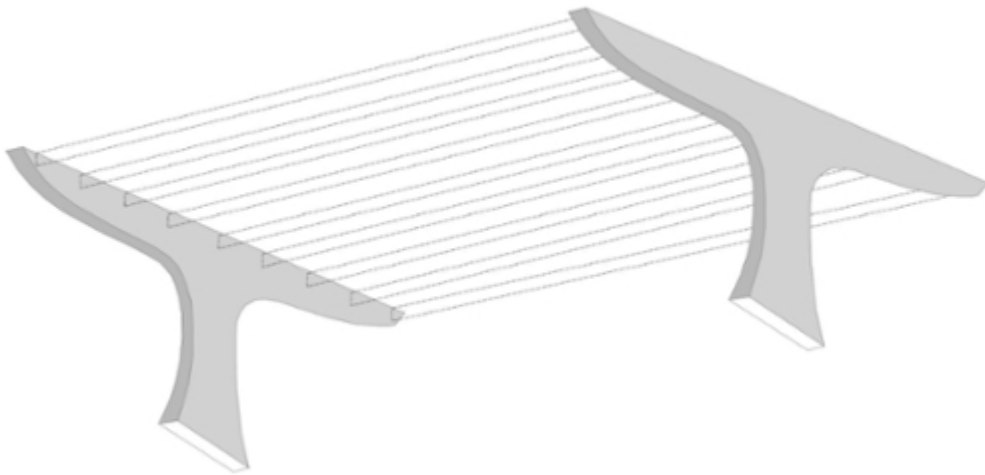

4.3

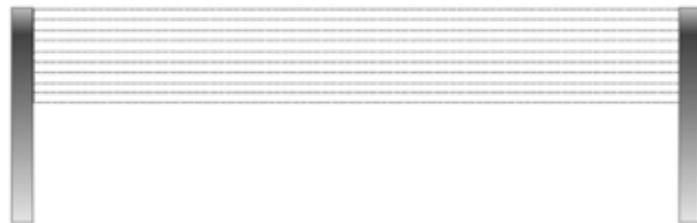

4.4



4.5



4.6



5.1



5.2

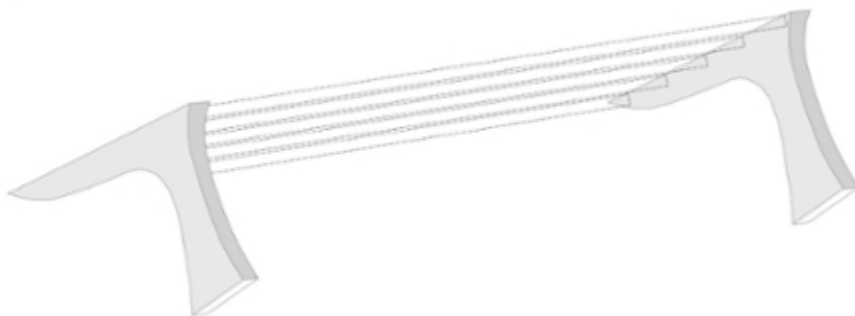

5.3



5.4



5.5



6.1

5.6

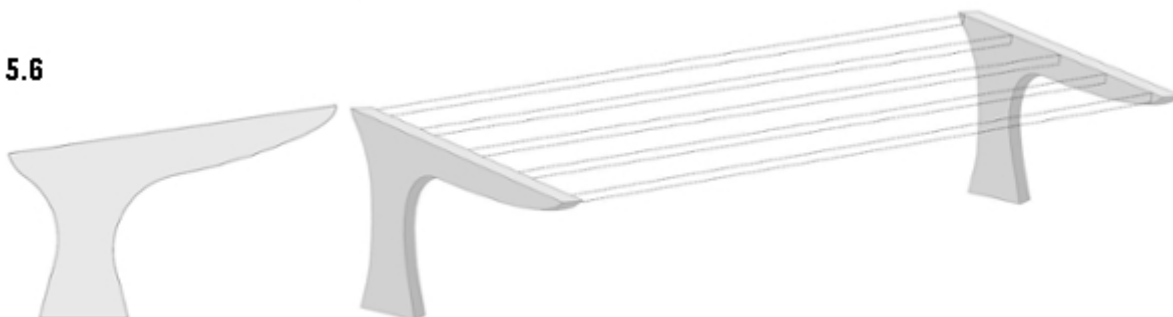

6.2



6.3



6.4



6.5



6.6



(11) DM/102492

(51) 15-05

(15) 2018 08 16

(45) 2018/35 (2018 09 07)

(22) 2018 08 16

(28) 2

(73) TOLKAR MAKİNA SANAYİ VE TİCARET ANONİM ŞİRKETİ (Hakan PEHLIVAN)

10036 Sokak No: 6 Aosb Çigli, İzmir (TR)

(85) –

(86) –

(87) –

(88) TR

(89) TR

(81) III. AZ, BA, EG, EM, GE, KH, RS, RU, TJ, TM, TN, UA

(72) Tolkar Hasan KARACE

10036 Sok., No:6, I.A.O.S.B. Cigli, Izmir, TURKEY, 35620 Izmir, Turkey

(54) 1.-2. Washing machine drums

(55)

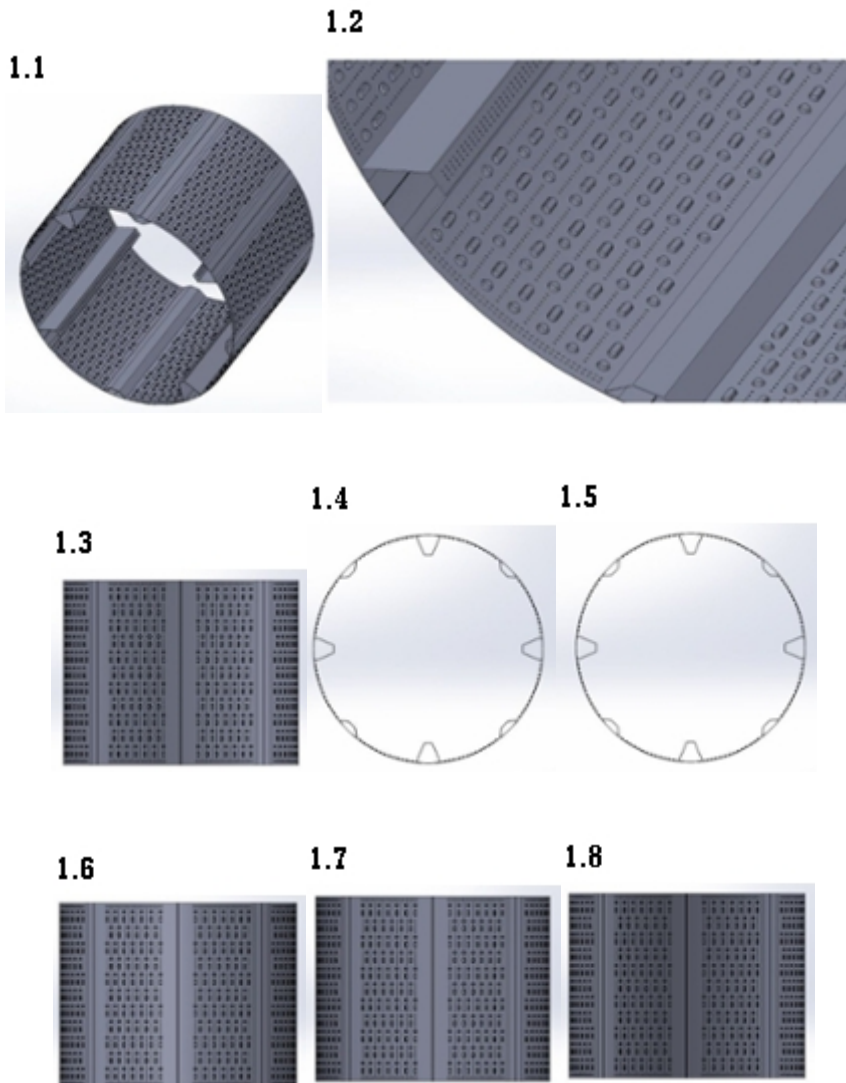

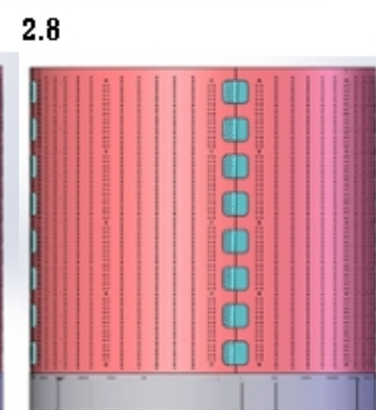
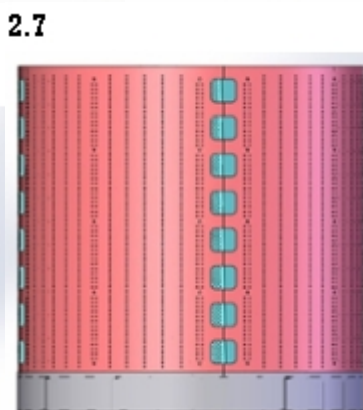
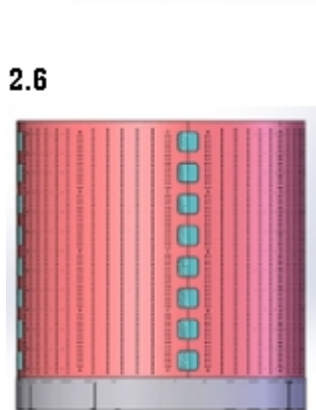
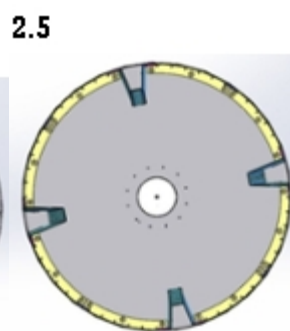
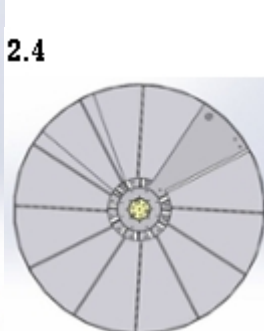
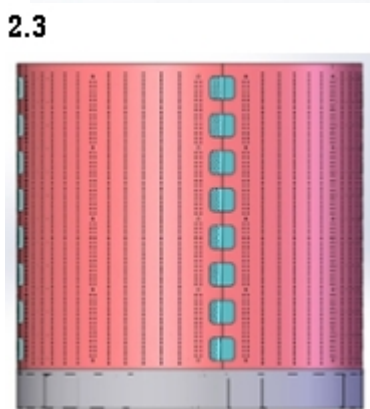
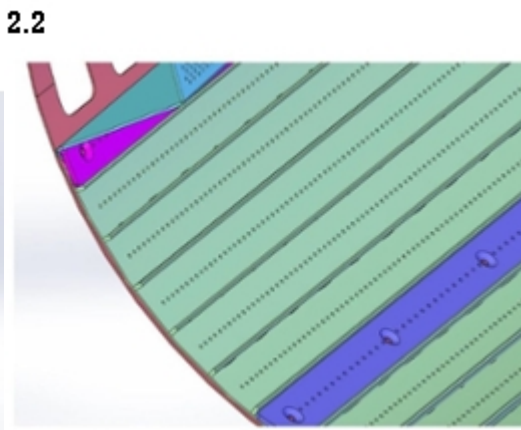
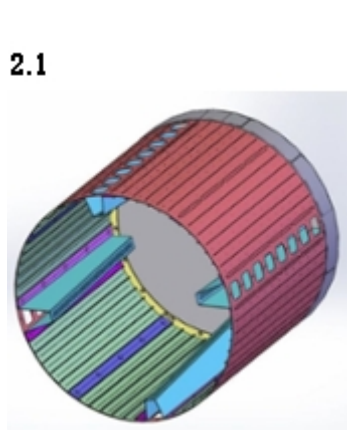

(11) DM/100318

(51) 10-07

(15) 2018 03 14

(45) 2018/36 (2018 09 14)

(22) 2018 03 14

(28) 4

(73) MONTRES JAQUET DROZ SA (MONTRES JAQUET DROZ AG) (MONTRES JAQUET DROZ LTD
Allée du Tourbillon 2, CH-2300 La Chaux-de-Fonds (CH)

(85) CH

(86) CH

(87) CH

(88) CH

(89) CH

(81) II. BZ, MA III. AL, AM, AZ, BA, CH, EM, GE, KG, LI, MC, MD, ME, MK, MN, NO, OM, SG, TN,
TR, UA

(72) Christian Lattmann

Chemin du Château-Neuf 17, CH-1125 Monnaz, Suisse;

1-3: Thanh Le Ngoc

1 rue du Clos de la Fontaine, F-25500 Le Belieu, France

4: Yann Leiggener

Rue du Nord 47, CH-2300 La Chaux-de-Fonds, Suisse;

(54) 1.-2. Watch cases; 3. Watch case part; 4. Dial

(55)

1.1

1.2

1.3

1.4

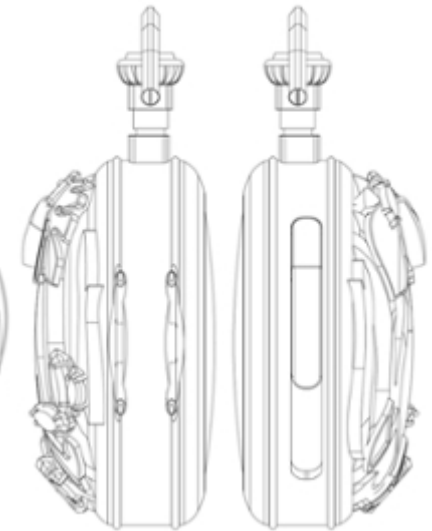
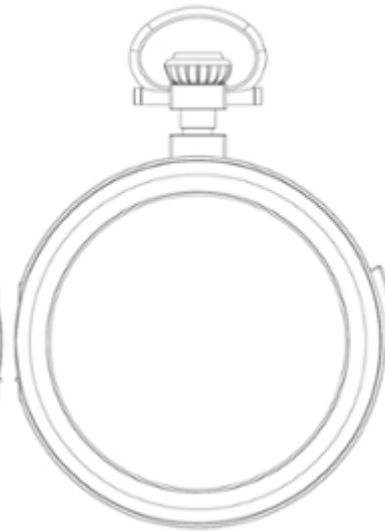

1.7

1.5

1.6

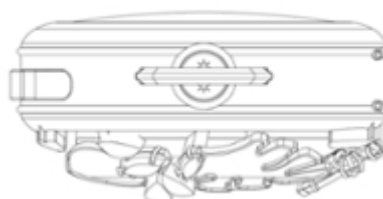

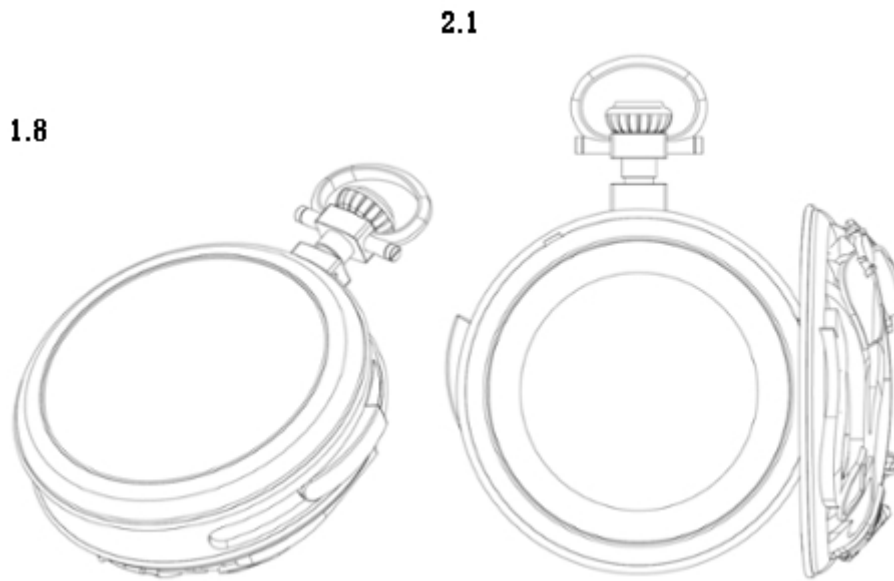

2.2

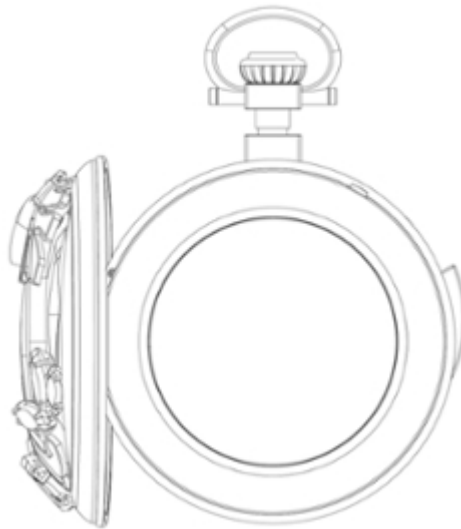

2.3



2.4

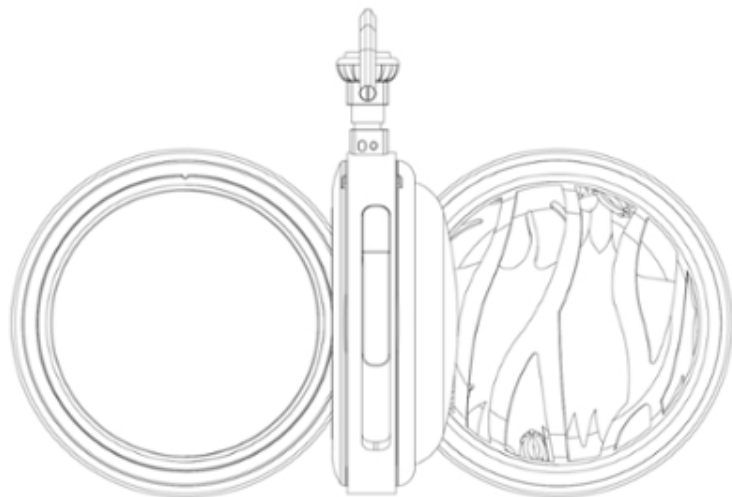

2.5

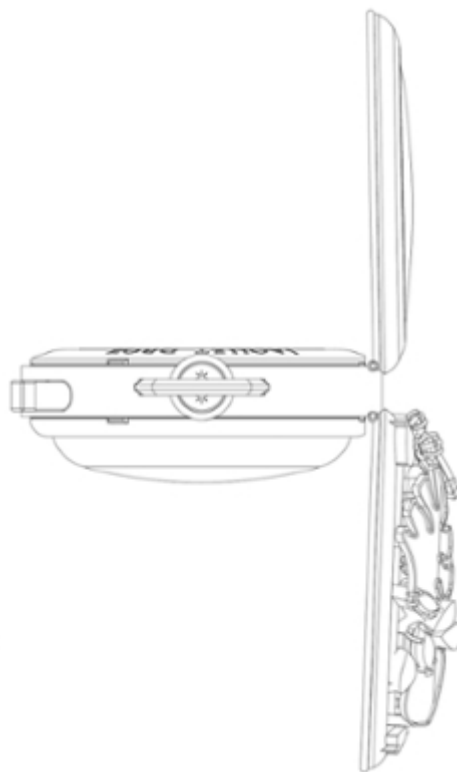

2.6

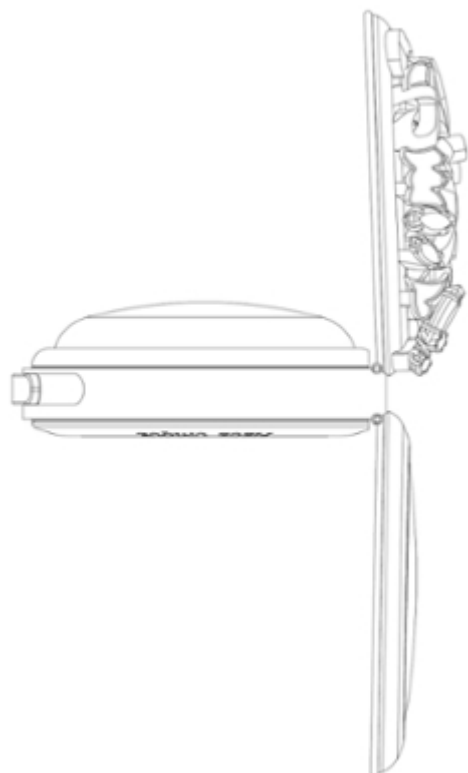

2.7

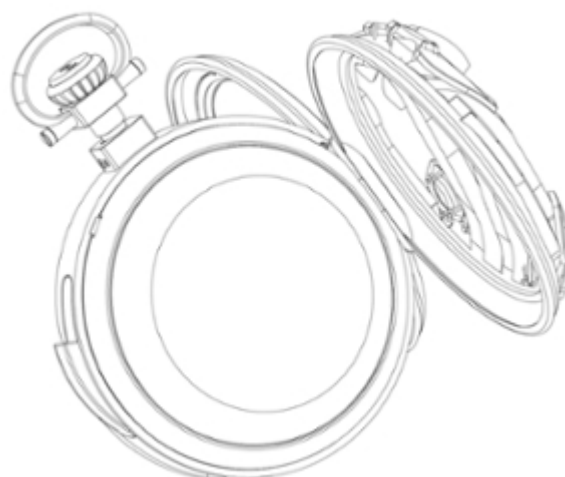

2.8

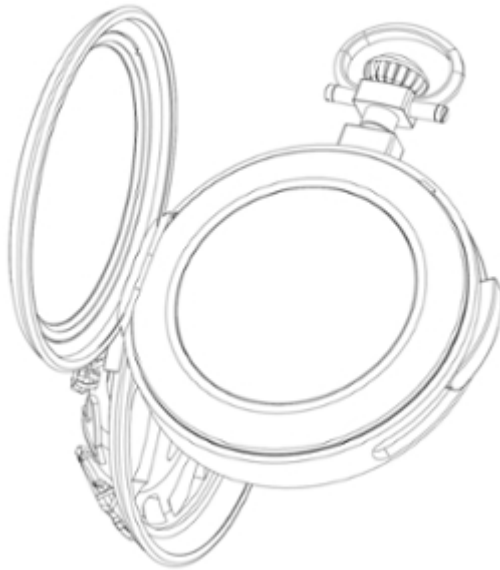

3.1



3.2



3.3



3.4



3.5



3.7

3.6



3.8



4.1



4.2



4.3



4.4



4.5



4.6



4.7



4.8



- (11) **DM/100324** **(51) 19-06**
- (15) 2018 03 19 (45) 2018/37 (2018 09 21)
- (22) 2018 03 19
- (28) 2
- (73) MONTRES JAQUET DROZ SA (MONTRES JAQUET DROZ AG) (MONTRES JAQUET DROZ LTD)
Allée du Tourbillon 2, CH-2300 La Chaux-de-Fonds (CH)
- (85) CH
- (86) CH
- (87) CH
- (88) CH
- (89) CH
- (81) II. BZ, MA III. AL, AM, AZ, BA, CH, EM, GE, KG, LI, MC, MD, ME, MK, MN, NO, OM, SG, TN,
TR, UA
- (72) Christian LATTMANN
Chemin de Château-Neuf 17, 1125 Monnaz, Suisse;
Yann LEIGGENER
Rue du Nord 47, 2300 La Chaux-de-Fonds, Suisse
- (54) 1.-2. Signing machines
- (55)

1.1

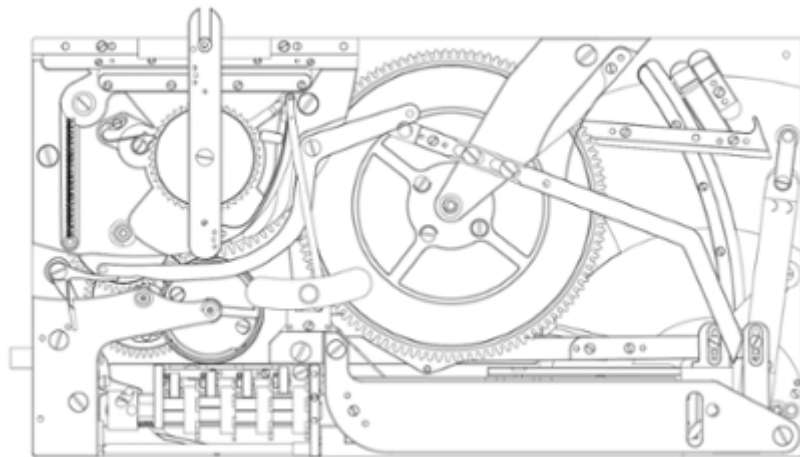

1.2



1.3

1.4

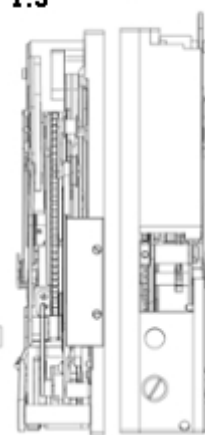

1.5



1.6



1.7

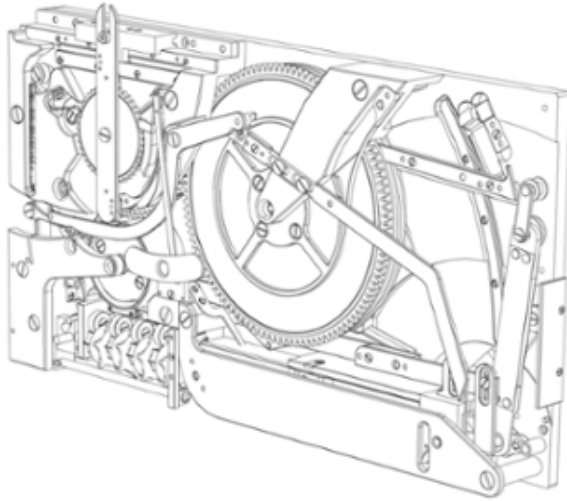

1.8

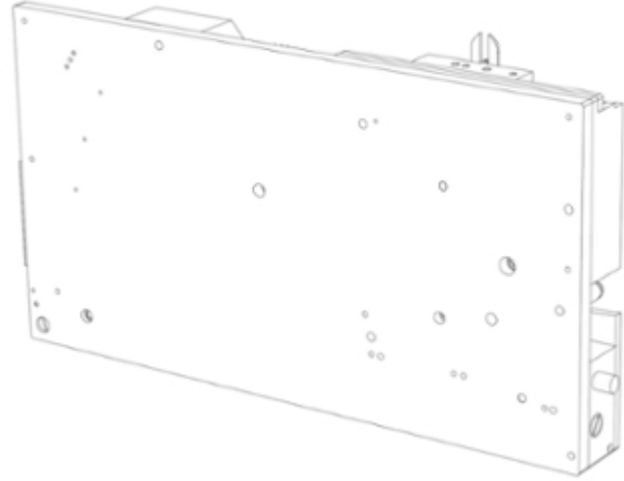

2.1



2.2



2.3



2.4



2.5



2.6



2.7



2.8



(11) DM/102154

(51) 17-05

(15) 2018 03 19

(45) 2018/37 (2018 09 21)

(22) 2018 03 19

(28) 1

(73) MONTRES JAQUET DROZ SA (MONTRES JAQUET DROZ AG) (MONTRES JAQUET DROZ LTD)
Allée du Tourbillon 2, CH-2300 La Chaux-de-Fonds (CH)

(85) CH

(86) CH

(87) CH

(88) CH

(89) CH

(81) II. BZ, MA III. AL, AM, AZ, BA, CH, EM, GE, KG, LI, MC, MD, ME, MK, MN, NO, OM, SG, TN,
TR, UA

(72) Christian LATTMANN

Chemin de Château-Neuf 17, 1125 Monnaz, Suisse;

Yann LEIGGENER

Rue du Nord 47, 2300 La Chaux-de-Fonds, Suisse

(54) 1. Whistling machine

(55)

1.1

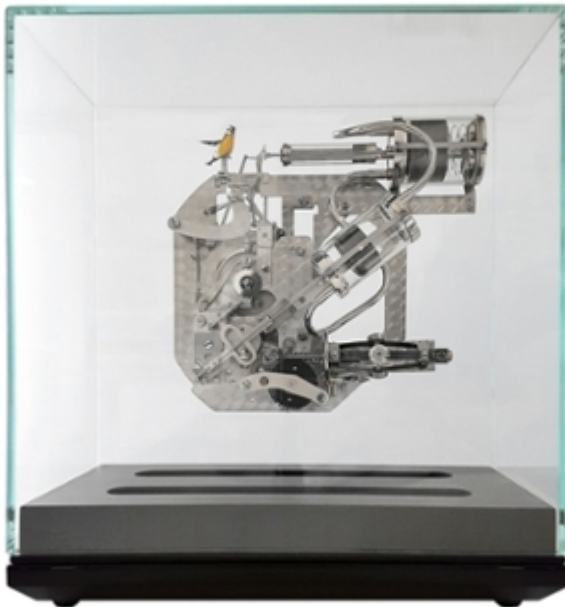

1.2



1.3

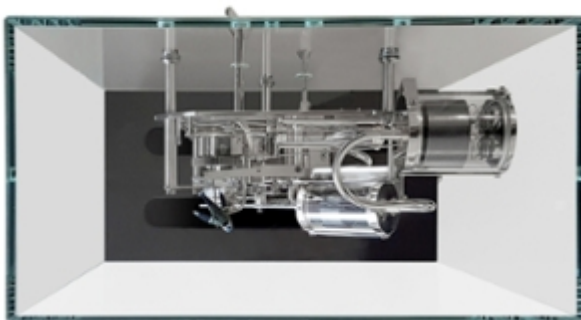

1.4



1.5



1.6

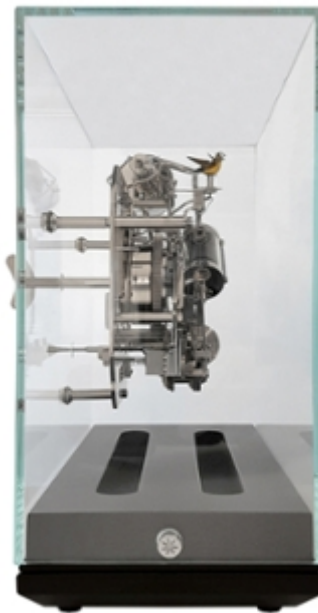

1.7

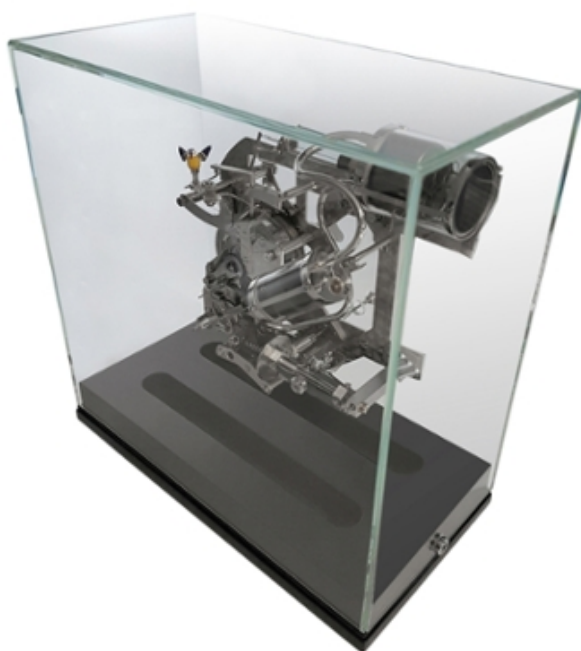

1.8

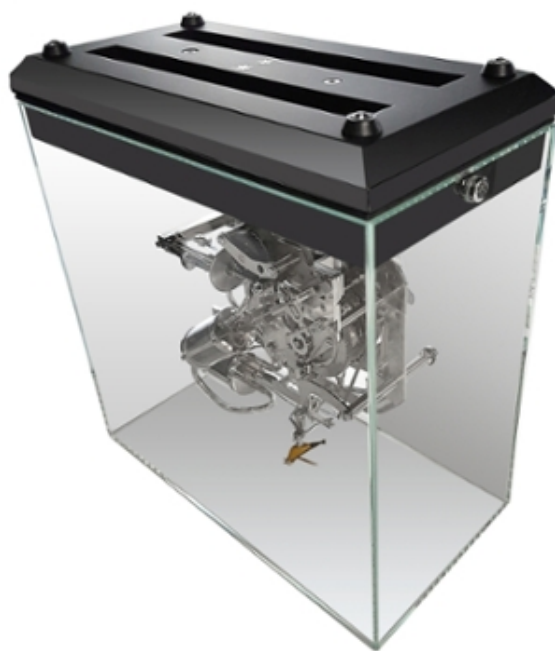

(11) DM/102155

(15) 2018 07 03

(22) 2018 07 03

(28) 1

(73) MONTRES JAQUET DROZ SA (MONTRES JAQUET DROZ AG) (MONTRES JAQUET DROZ LTD)
Allée du Tourbillon 2, CH-2300 La Chaux-de-Fonds (CH)

(85) CH

(86) CH

(87) CH

(88) CH

(89) CH

(81) II. BZ, MA III. AL, AM, AZ, BA, CH, EM, GE, KG, LI, MC, MD, ME, MK, MN, NO, OM, SG, TN,
TR, UA

(72) Christian LATTMANN

Chemin de Château-Neuf 17, 1125 Monnaz, Suisse;

Yann LEIGGENER

Rue du Nord 47, 2300 La Chaux-de-Fonds, Suisse

(54) 1. Ornamental object

(55)

(51) 11-02

(45) 2018/37 (2018 09 21)

1.1



1.2



1.3



1.4



1.5



1.6



1.7



1.8



- (11) **DM/102701** (51) **09-01**
 (15) 2018 08 31 (45) 2018/37 (2018 09 21)
 (22) 2018 08 31
 (28) 1
 (30) No. 1: 29.05.2018; 005287356-0001; EM
 (73) SAVERGLASS
 3 rue de la Gare, F-60960 FEUQUIERES (FR)
 (85) FR, EM
 (86) FR, EM
 (87) FR, EM
 (88) FR, EM
 (89) FR
 (81) III. AM, CH, GE, JP, MC, SG, TR, UA
 (54) 1. Bottle
 (55)

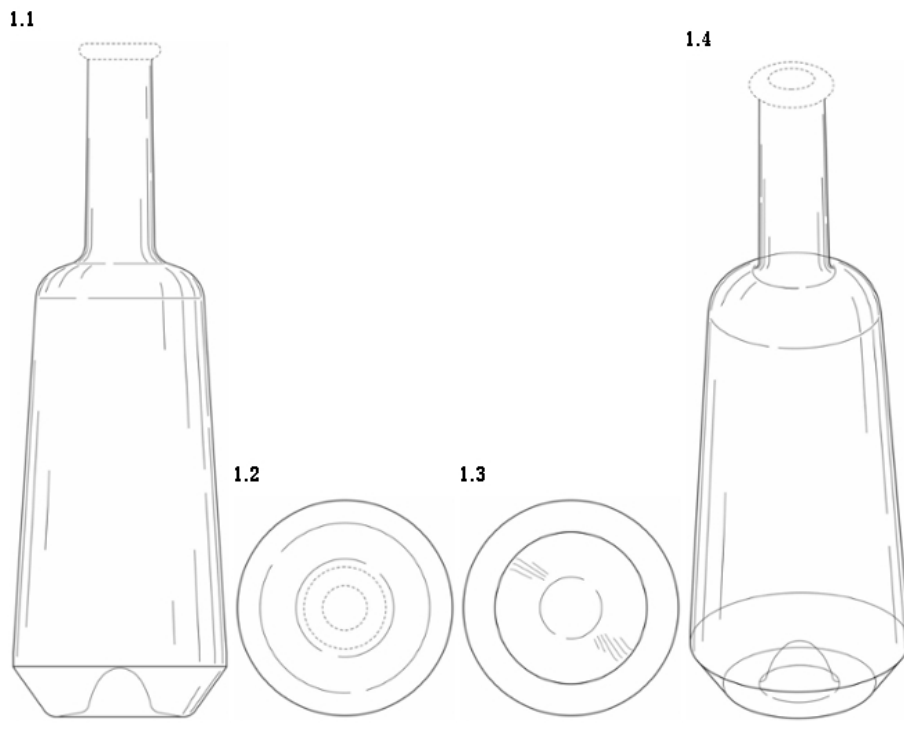

(11) DM/102702

(15) 2018 08 31

(22) 2018 08 31

(28) 1

(30) No. 1: 29.05.2018; 005287356-0002; EM

(73) SAVERGLASS

3 rue de la Gare, F-60960 FEUQUIERES (FR)

(85) FR, EM

(86) FR, EM

(87) FR, EM

(88) FR, EM

(89) FR

(81) III. AM, CH, GE, JP, MC, SG, TR, UA

(54) 1. Bottle

(55)

1.1



1.2

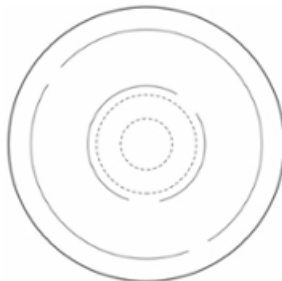

1.3

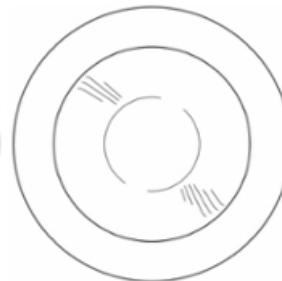

1.4



- (11) DM/102774 (51) 02-04
 (15) 2018 08 31 (45) 2018/37 (2018 09 21)
 (22) 2018 08 31
 (28) 1
 (73) VALENTINO S.P.A.
 Via Turati, 16/18, I-20121 Milano (IT)
 (85) –
 (86) IT, EM
 (87) IT, EM
 (88) IT, EM
 (89) EM
 (81) III. AZ, EM, GE, JP, KG, KR, RU, TJ, TR, UA, US
 (54) 1. Shoe
 (55)

1.1



1.2



1.3



1.4

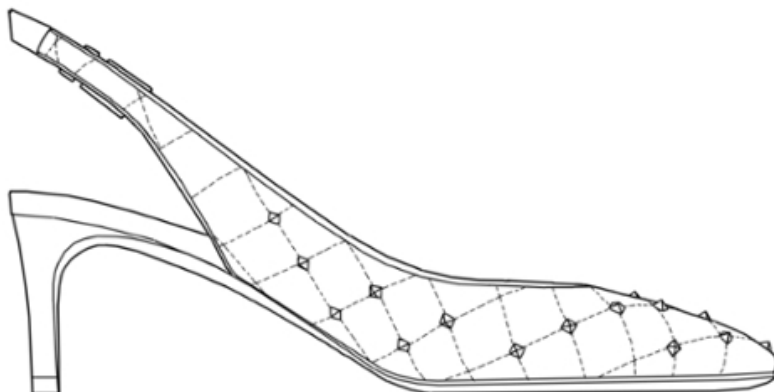

1.5

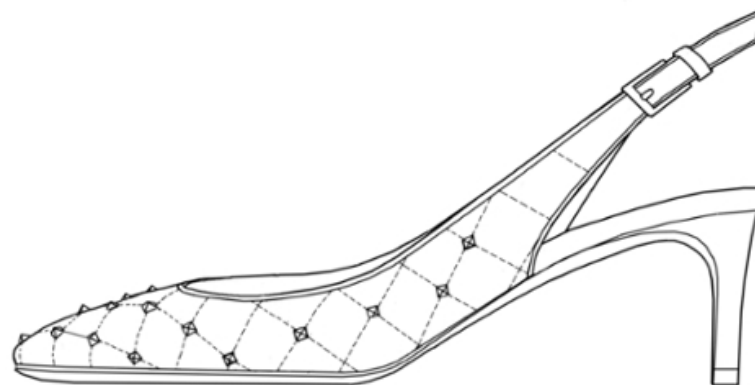

1.6

1.7

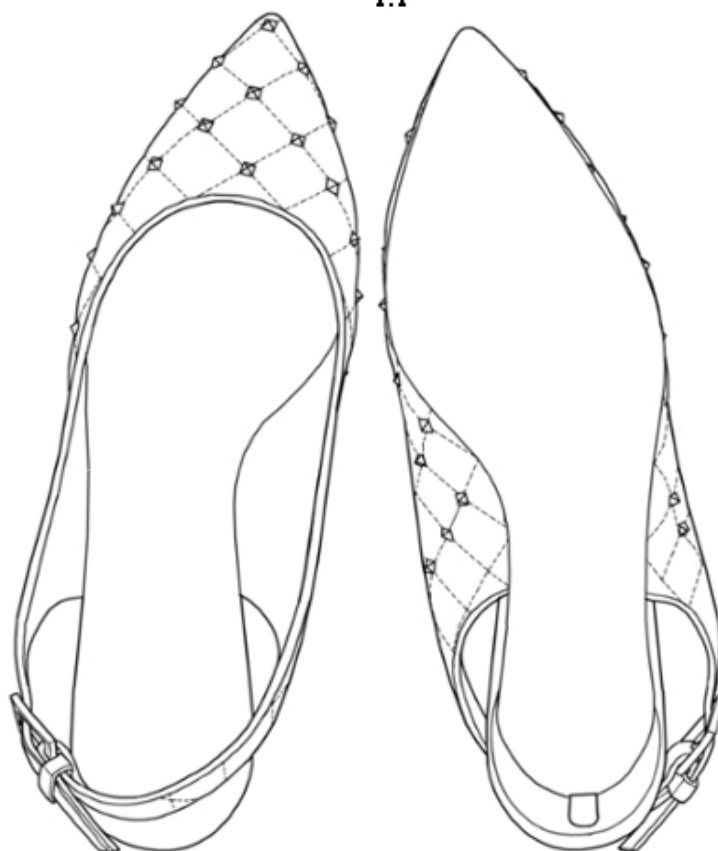

(11) DM/102775

(51) 03-01

(15) 2018 08 31

(45) 2018/37 (2018 09 21)

(22) 2018 08 31

(28) 1

(73) VALENTINO S.P.A.

Via Turati, 16/18, I-20121 Milano (IT)

(85) –

(86) IT, EM

(87) IT, EM

(88) IT, EM

(89) EM

(81) III. AZ, EM, GE, JP, KG, KR, RU, TJ, TR, UA, US

(72) SASSI Stefano

c/o VALENTINO S.p.A., Via Turati, 16/18, I-20121 Milano, Italy

(54) 1. Bag

(55)

1.1



1.2



1.3



1.4



1.5



1.6

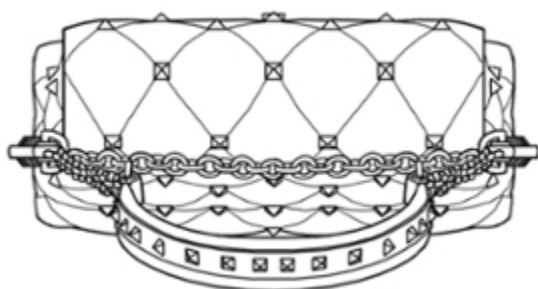

1.7

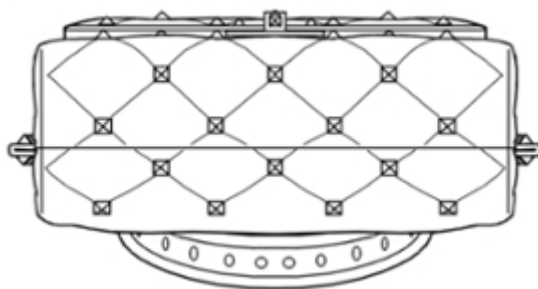

- (11) **DM/102820** (51) **09-03**
 (15) 2018 08 30 (45) 2018/38 (2018 09 28)
 (22) 2018 08 30
 (28) 7
 (73) AMADEUS ALS GMBH
 Wipplingerstrasse 1/2/Top 1, A-1010 Wien (AT)
 (85) –
 (86) –
 (87) –
 (88) UA
 (89) UA
 (81) III. AM, AZ, GE, RS, TR
 (72) Sukhyi Sergii Olexandrovyeh
 Proyzd Pidlisnyi 10, 25018 KROPYVNYTSKYI, Ukraine
 (54) 1.-7. Boxes [packaging]
 (55)

1



2



3



4



5



6



7



სასაქონლო ნიშნები

ეროვნული პროცედურით შემოტანილი განაცხადები, რომლებზეც გამოტანილია გადაწყვეტილება რიზისტრასიის შესახებ

გადაწყვეტილების გასაჩივრება შესაძლებელია საქპატენტის სააპელაციო პალატაში გამოქვეყნებიდან 3 თვის ვადაში ან მცხეთის რაიონული სასამართლოს ადმინისტრაციულ საქმეთა კოლეგიაში 1 თვის ვადაში (მის.: ქ. მცხეთა, სამხედროს ქ. №17).

- (260) AM 2018 96272 A
- (210) AM 96272
- (220) 07 02 2018
- (731) გელა ბეზარაშვილი
თამარ მეფის ქ. 10, 1500, გურჯაანი,
საქართველო
- (540)



- (591) თეთრი, შავი, ვარდისფერი, ნარინჯისფერი,
მწვანე, წითელი, ნაცრისფერი
- (531) 03.01.15; 05.11.13; 26.01.01; 26.01.15; 27.05.02;
28.19; 29.01.15
- (511)
- 35 – სათამაშოებისა და საკანცელარიო ნივთების მფლობელი.

- (260) AM 2018 96284 A
- (210) AM 96284
- (220) 08 02 2018
- (731) შპს „ქართული ღვინოები“
ი. ჭავჭავაძის გამზ. 29-31-33, ბ.72, 0179,
თბილისი, საქართველო
- (740) გიორგი მოდებაძე
- (540)

Rare რარე

- (591) შავ-თეთრი
- (511)
- 33 – ალკოჰოლიანი სასმელები (ღუდის გარდა).

- (260) AM 2018 96860 A
- (210) AM 96860
- (220) 15 03 2018
- (731) საქართველოში INPHA LLP-ის
წარმომადგენლობითი ოფისი
ბესიკის ქ. 4-ის მიმდებარედ (ნაკვეთი
46/10), 0108, თბილისი, საქართველო
- (740) კესო ანთელიძე
- (540)

Resvagal რესვაგალი Ресвагил

- (591) შავ-თეთრი
- (511)
- 5 – ვეტერინარული პრეპარატები; ბავშვთა კვება;
კბილის დასაბუნე საშუალებები, კბილის ტვიფრის
დასამზადებელი საშუალებები; დეზინფექტანტები;
მაგნე ცხოველების გასანადგურებელი საშუალებები;
ფუნგიციდები; ჰერბიციდები.

- (260) AM 2018 96894 A
- (210) AM 96894
- (220) 19 03 2018
- (731) შპს „ქეშფლოუ“
ახვლედიანის ქ. 20, 0103, თბილისი,
საქართველო
- (540)



- (591) ყვითელი, სტაფილოსფერი, შავ-თეთრი
- (531) 27.05.02; 27.05.19; 28.19; 29.01.14

(511)

30 – ყავა, ჩაი, კაკაო, ყავის შემცველები; ბრინჯი, ტაპიოკა (მანიოკა) და საგო; ფქვილი და მარცვლოვანი პროდუქტი, პურ-ფუნთუშეული, საკონდიტრო ნაწარმი; საკვები ყინული; შაქარი, თაფლი, ბადაგი; საფუარი, საცხობი ფხვნილები; მარილი; მღოვკი; ძმარი, სოუსები (საკაზმები); სანელებლები, ყინული.

35 – რეკლამა; მართვა საქმიან სფეროში; ადმინისტრირება საქმიან სფეროში; საოფისე სამსახური.

(260) AM 2018 96973 A

(210) AM 96973

(220) 21 03 2018

(731) შპს „ხირსა“

დები იმსხნელების ქ. 2, 4600, ქუთაისი, საქართველო

(540)

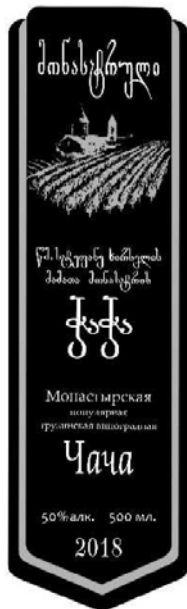

(591) შავ-თეთრი

(531) 06.19.07; 07.01.03; 25.01.19; 26.05.03; 26.05.24; 28.19

(526) წმ. სტეფანე ხირსელის მამათა მონასტრის ჭაჭა

(511)

33 – ყურძნისაგან დამზადებული სპირტიანი სასმელი.

(260) AM 2018 97025 A

(210) AM 97025

(220) 28 03 2018

(731) რუბიკ'ს ბრენდ ლიმიტიდ

7 ლემტონ პლეისი, ლონდონი W112SH, ინგლისი, გაერთიანებული სამეფო

(740) გიორგი თაქთაქიშვილი

(540)

RUBIK'S

(591) შავ-თეთრი

(511)

28 – სათამაშოები, თამაშობები, სათამაშოები და ასაწყობი სურათი-თავსატეხები (პაზლები), სამგანზომილებიანი სურათი-თავსატეხები (პაზლები); ელექტრონული თამაშობები; ხელის ელექტრონული თამაშობები.

(260) AM 2018 97174 A

(210) AM 97174

(220) 02 04 2018

(731) ასახი კემიკალ იუროპ ს.რ.ო.

ლუნა 591/4, ვოკოვიცე, 160 00 პრადა 6, ჩეხეთის რესპუბლიკა

(740) მერაბ კვიციანი

(540)



(591) შავ-თეთრი

(531) 26.01.02; 26.01.03; 26.01.20; 26.11.12; 28.19

(511)

1 – სოფლის მეურნეობაში, მეტყვეობასა და მებაღეობა-მეხილეობაში გამოსაყენებელი ქიმიკატები, ფუნგიციდების, პერბიციდების, ინსექტიციდებისა და პარაზიტიციდების გარდა; სასუქი; მცენარის ზრდის მარეგულირებელი პრეპარატები; მცენარეთა ზრდის სტიმულატორები.

5 – აკარიციდები, ფუნგიციდები, მავნე მცენარეების გასანადგურებელი პრეპარატები, ინსექტიციდები; მავნე ცხოველების გასანადგურებელი პრეპარატები; პარაზიტების გასანადგურებელი საშუალებები.

(260) AM 2018 97179 A

(210) AM 97179

(220) 03 04 2018

(731) შპს „ქართული ღვინო“

ბესიკის II შესახ. 6, მთაწმინდის რ-ნი, 0108, თბილისი, საქართველო

(540)



(591) შავ-თეთრი
 (531) 02.01.23; 02.03.23; 02.07.23; 19.09.02; 27.05.17
 (511)
 29 – ხორცი, თევზი, ფრინველი და ნანადირევი; ხორცის ექსტრაქტები; დაკონსერვებული, გამხმარი და თბურად დამუშავებული ბოსტნეული და ხილი; ჟელე, მურაბა, კომპოტი; კვერცხი, რძე და რძის პროდუქტები; ზეთები და საკვები ცხიმები.

30 – ყავა, ჩაი, კაკაო და ხელოვნური ყავა; ბრინჯი, ტაპიოკა (მანიოკა) და საგო; ფქვილი და მარცვლოვანი პროდუქტი, პურ-ფუნთუშეული, საკონდიტრო ნაწარმი; საკვები ყინული; შაქარი, თაფლი, ბადაგი; საფუარი, საცხობი ფხვნილები; მარილი; მღოგვი; ძმარი, სოუსები (საკაზმები); სანელებლები, ყინული.

32 – ლუდი; მინერალური და გაზიანი წყალი და სხვა უაღკოპოლო სასმელები; ხილის სასმელები და ხილის წვენები; ვაჟინები და სასმელების დასამზადებელი სხვა შედგენილობები.

33 – ალკოჰოლიანი სასმელები (ლუდის გარდა).

(260) AM 2018 97181 A

(210) AM 97181

(220) 03 04 2018

(731) ფარმაცევტიკალ ქემიკალკოსმეტიკ ინდასტრი ალკალოიდ ად - სკოპიე ალექსანდრე მაკედონელის ბუღვ. 12, სკოპიე, 1000, მაკედონია

(740) ვახტანგ ტოროტაძე

(540)

Tyrez

(591) შავ-თეთრი

(511)

5 – ფარმაცევტული პრეპარატები, კერძოდ, ბეტა-ბლოკატორები.

(260) AM 2018 97182 A

(210) AM 97182

(220) 03 04 2018

(731) ფარმაცევტიკალ ქემიკალ კოსმეტიკ ინდასტრი ალკალოიდ ად ალექსანდრე მაკედონელის ბუღვ. 12, სკოპიე, 1000, მაკედონია

(740) ვახტანგ ტოროტაძე

(540)

Bulnexo

(591) შავ-თეთრი

(511)

5 – ოპიოიდური დამოკიდებულების სამკურნალო ფარმაცევტული პრეპარატები.

(260) AM 2018 97187 A

(210) AM 97187

(220) 04 04 2018

(731) მოპედ დეპო

ირაკლი აბაშიძის ქ. 21, ბ. 7, 0179, თბილისი, საქართველო

(740) გიორგი არველაძე

(540)



ნიმუხი მარკა

(591) შავი, წითელი, თეთრი

(531) 02.09.01; 13.01.16; 18.01.05; 28.19; 29.01.13

(511)

35 – მოპედების, აქსესუარების და სათადარიგო ნაწილების მალაზია.

37 – სატრანსპორტო საშუალებების (მოპედების) ტექნიკური მომსახურება.

(260) AM 2018 97194 A

(210) AM 97194

(220) 10 04 2018

(731) შპს „ასკანელი გრუპი“

კახეთის გზატ. 10ა, (ნაკვ. 01/016), 0190, თბილისი, საქართველო

(740) გიორგი თაქთაქიშვილი

(540)



DAREJANI

დარეჯანი

(591) თეთრი, წითელი, ოქროსფერი, ნაცრისფერი, შავი

(531) 23.01.01; 24.01.03; 24.01.05; 24.01.13; 24.01.17; 24.09.07; 25.01.09; 25.01.10; 25.01.19; 25.01.25; 27.05.01; 28.19; 29.01.14

(511)

33 – ცქრიალა ღვინო, შემავრებული ღვინო, დესერტის ღვინო, სუფრის ღვინო, ლიქიორი, ბრენდი, არაყი.

(260) AM 2018 97207 A
(210) AM 97207
(220) 10 04 2018
(731) ფილიპ მორის პროდაქტს ს. ა.
კე უანრენო 3, 2000 ნევშატელი, შვეიცარია
(740) შალვა გვარამაძე
(540)

FEEL THE DIFFERENCE

(591) შავ-თეთრი
(511)
34 – დამუშავებული ან დაუმუშავებელი თამბაქო; თამბაქოს პროდუქტები; სიგარები, სიგარეტები, სიგარილოები, საკუთარ სიგარეტში გასახვევი თამბაქო, ჩიბუსის თამბაქო, საღეჭი თამბაქო, საბურნუთე თამბაქო, კრეტეკი; თამბაქო „სნუსი“; თამბაქოს შემცველები (არასამედიცინო დანიშნულების); ელექტრონული სიგარეტები; თამბაქოს პროდუქტები, მათი შემდგომი გათბობის მიზნით; ელექტრონული მოწყობილობები და მათი ნაწილები სიგარეტების ან თამბაქოს ინჰალაციისათვის ნიკოტინის შემცველი აეროზოლის გამოყოფის მიზნით; თხევადი ნიკოტინის ხსნარები ელექტრონულ სიგარეტებში გამოყენებისათვის; მწველთა საკუთვნობი, სიგარეტის ქადალი, სიგარეტის მილაკები (მუნდ-შტუკები), სიგარეტის ფილტრები, თამბაქოს ქილები, სიგარეტის კოლოფები, საფერფლეები, ჩიბუსები, სიგარეტის გადასახვევი ჯობის მოწყობილობები, სანთებლები, ასანთები.

(260) AM 2018 97210 A
(210) AM 97210
(220) 10 04 2018
(731) პფაიზერ აირლენდ ფარმასიუტიკალზ
(2011 PIP)
ოპერეიშენზ საპორტ გრუპი, რინგასკიდი,
საგრაფო კორკი, ირლანდია
(740) შალვა გვარამაძე
(540)

ZAVICEFTA

(591) შავ-თეთრი
(511)
5 – ფარმაცევტული, სამედიცინო და ვეტერინარული პრეპარატები; სამედიცინო დანიშნულების ჰიგიენური პრეპარატები; სამედიცინო ან ვეტერინარული დანიშნულების დიეტური საკვები და ნოთიერებები, ბავშვთა კვება; დიეტური დანამატები ადამიანებისა და ცხოველებისათვის; საღებუნები, სახვევი მასალა; კბილის დასაბუნე, კბილის ტვიფრის დასამზადებელი მასალა; მადეზინფიცირებელი საშუალებები; მავნე ცხოველების გასანადგურებელი პრეპარატები; ფუნგიციდები, ჰერბიციდები.

(260) AM 2018 97211 A
(210) AM 97211
(220) 10 04 2018
(731) ნოვარტის აგ
4002 ბაზელი, შვეიცარია
(740) პავლე მეიფარიანი
(540)

COMBIPROS

(591) შავ-თეთრი
(511)
5 – ფარმაცევტული პრეპარატები ადამიანებისათვის.

(260) AM 2018 97224 A
(210) AM 97224
(220) 12 04 2018
(731) სს „ლამარია კაპიტალი“
შ. ნუცუბიძის ფერდ, IV მ/რ, კორ. 14, ბ. 25,
0183, თბილისი, საქართველო
(540)

ლამარია

(591) შავ-თეთრი
(511)
35 – სასტუმროს საქმიანობის მართვა.
43 – სასტუმროებით მომსახურება.

(260) AM 2018 97229 A
(210) AM 97229
(220) 15 04 2018
(731) შპს „ჯი-ემ-პი“
სოფ. ფონიჭალა 65, 0165, თბილისი,
საქართველო
(740) ნუგზარ ქსოვრელი
(540)

ლოსაკორდი ЛОСАКОРД LOSACORD

(591) შავ-თეთრი
(511)
5 – ფარმაცევტული და ვეტერინარული პრეპარატები; სანიტარული პრეპარატები სამედიცინო მიზნებისათვის; დიეტური ნოთიერებები სამედიცინო მიზნებისათვის, ბავშვთა კვება; საღებუნები, გადასახვევი საშუალებები; კბილის დასაბუნე საშუალებები, კბილის ტვიფრის დასამზადებელი საშუალებები; დეზინფექტანტები; მავნე ცხოველების გასანადგურებელი საშუალებები; ფუნგიციდები, ჰერბიციდები.

(260) AM 2018 97230 A
(210) AM 97230
(220) 15 04 2018
(731) შპს „ჯი-ემ-პი“
სოფ. ფონიჭალა 65, 0165, თბილისი,
საქართველო
(740) ნუგზარ ქსოვრელი
(540)

იბანდრიქსი
ИБАНДРИКС
IBANDRIX

(591) შავ-თეთრი
(511)
5 – ფარმაცევტული და ვეტერინარული პრეპარატები; სანიტარული პრეპარატები სამედიცინო მიზნებისათვის; დიეტური ნივთიერებები სამედიცინო მიზნებისათვის, ბავშვთა კვება; საღებუნები, გადასახვევი საშუალებები; კბილის დასაბუნე საშუალებები, კბილის ტვიფრის დასაბუნებელი საშუალებები; დეზინფექტანტები; მავნე ცხოველების გასანადგურებელი საშუალებები; ფუნგიციდები, ჰერბიციდები.

(260) AM 2018 97231 A
(210) AM 97231
(220) 16 04 2018
(731) შპს „აისი“
ი. ევლოშვილის ქ. 37, 1500, გურჯაანი,
საქართველო
(740) ეთერ მღივანი
(540)

ნაყინი შავი ღვინის - ყარაჩოხელი

(591) შავ-თეთრი
(511)
30 – ნაყინი.

(260) AM 2018 97232 A
(210) AM 97232
(220) 16 04 2018
(731) შპს „მაკრატელი“
სტალინის შესახ. 18, წყნეთი, თბილისი,
საქართველო
(540)



(591) შავ-თეთრი
(531) 14.07.20; 27.03.15; 27.05.24
(511)
25 – ტანსაცმელი, ფეხსაცმელი, თავსაბურავი.

35 – რეკლამა; მართვა საქმიან სფეროში; ადმინისტრირება საქმიან სფეროში; საოფისე სამსახური.

(260) AM 2018 97376 A
(210) AM 97376
(220) 19 04 2018
(731) შპს „ივერია“
ს. ჩიქოვანის ქ. 31, 0171, თბილისი,
საქართველო
(740) ნუგზარ ქსოვრელი
(540)



(591) წითელი, თეთრი
(531) 06.03.10; 06.03.11; 06.07.08; 06.07.11; 07.01.09;
27.05.01; 29.01.12

(511)
29 – ხორცი, თევზი, ფრინველი და ნანადირევი; ხორცის ექსტრაქტები; დაკონსერვებული, გამხმარი და თბურად დამუშავებული ბოსტნეული და ხილი; უელე, მურაბა, კომპოტი; კვერცხი, რძე და რძის ნაწარმი; ზეთები და საკვები ცხიმები.

(260) AM 2018 97389 A
(210) AM 97389
(220) 24 04 2018
(731) „რკ კოდი“
იონან პეტრიწის ქ. 2, 0800, ახალციხე,
საქართველო
(540)



(591) ყვითელი, შავი
(531) 01.15.15; 03.13.04; 03.13.05; 06.01.01; 06.01.04;
26.05.01; 26.05.15; 28.19; 29.01.12

(511)
30 – თაფლი.

(260) AM 2018 97392 A

(210) AM 97392

(220) 24 04 2018

(731) „რკ თაფლი კოლხური“
სოფ. დიდინები, 2115, ზუგდიდი,
საქართველო

(540)



(591) ყვითელი, შავი

(531) 03.13.04; 24.09.07; 28.19; 29.01.13

(511)

30 – თაფლი.

(260) AM 2018 97393 A

(210) AM 97393

(220) 24 04 2018

(731) „რკ მთის სურნელი“
სოფ. ძველი, 0506, ასპინძა, საქართველო

(540)



(591) მწვანე, თეთრი, ყვითელი

(531) 03.13.04; 05.05.04; 05.05.20; 06.01.02;
26.01.15; 26.02.07; 28.19; 29.01.13

(511)

30 – თაფლი.

(260) AM 2018 97395 A

(210) AM 97395

(220) 24 04 2018

(731) სქულენდ ინვესტმენტს ნვ
ლენდჰუის იონნი, კავა რიჩარდ ჯ. ბოჟონ
ზ/ნ, ს.ყ. 837, უილემსტედ, კიურასაო,
ანტილის კუნძულები (ნიდერლანდების)

(740) თამაზ შილაკაძე

(540)

CADMUS[®]
INTERNATIONAL SCHOOL

(591) იისფერი

(531) 27.05.01; 27.05.10; 29.01.05

(511)

16 – ქაღალდი და მუყაო; ნაბეჭდი პროდუქცია; მასალა საამკინძაო სამუშაოებისთვის; ფოტოსურათები; საკანცელარიო და საოფისე ნივთები, ავეჯის გარდა; საკანცელარიო და საყოფაცხოვრებო დანიშნულების მწებავი ნივთიერებები; მხატვართა და გრაფიკოსთა საკუთნო; სახატავი ფუნჯები; სასწავლო მასალა და თვალსაჩინოება; პლასტმასის ფურცლები, თხელი გარსები და ჩანთები გასახვევად და შესაფუთად; შრიფტი, ტოპოგრაფიული კლიშე; მისამართიანი შტამპები; წებვადი ლენტის მისაწოდებელი მოწყობილობები (ოფისის საკუთნო); ქაღალდის ან მუყაოს სარეკლამო დაფები; ალბომები/ამონაჭრების ჩასაწებებელი ალბომები; შეტყობინების ბარათები (საკანცელარიო); ბუკლეტები; წიგნის სანიშნები; წიგნები; ბოთლის ქაღალდის ან მუყაოს შემოსახვევები; ბოთლის ქაღალდის ან მუყაოს საფუთავები; კალენდრები; მუყაო; ბარათები; კატალოგები; გარეკნები, ყდები (საკანცელარიო); ბლოკნოტები ხაზვის ან ხატვისათვის; კონვერტები (საკანცელარიო); ფლაერები (სარეკლამო ფურცლები); საქაღალდეები საბუთებისთვის (საკანცელარიო); ნაბეჭდი ფორმები/ბლანკები; სახელმძღვანელოები; საინფორმაციო ბიულეტენები; უბის წიგნაკები; ბლოკნოტები (საკანცელარიო); გვერდის დამჭერები; ფერწერული ნახატები (სურათები), ჩარჩოიანი ან უჩარჩო; ბროშურები; პასპორტის ყდები; კალმისტრები (ოფისის საკუთნო); ფოტოსურათები (ამობეჭდილი); სურათები, ნახატები; ღია ბარათები; აფიშები, პლაკატები; ბეჭდვითი გამოცემები; სასკოლო ნივთები (საკანცელარიო); ბეჭდები (შტამპები); საკანცელარიო საქონელი; ფოლადის კალმები; თვითწებვადი ეტიკეტები (სტიკერები) (საკანცელარიო); კართოტეკის ბარათების დამჭერები; სასწავლო მასალა (ხელსაწყოების გარდა); საწერი და სახატავი რვეულები; საწერი საკუთნო.

25 – ტანსაცმელი, ფეხსაცმელი, თავსაბურავი; წინსაფრები (ტანსაცმელი); საბავშვო გულსაფრები არაქაღალდის; ქუდის წინაფრა; კეპები (თავსაბურავი); ტანსაცმელი; ტანმოვარჯიშის ტანსაცმელი; ქურთუკები (ტანსაცმელი); ჯერსის ტანსაცმელი; ქამარი-საფულეები (ტანსაცმელი); ჰალსტუხები; ზედა ტანსაცმელი; შარფები; შალეები; პერანგის გულისპირები; პერანგის კოკეტები; პერანგები; მოკლესახელოებიანი მაი-

სური; ქვედატანები, ქვედაწელები; კაბა-შორტი; ტრიკოტაჟის ნაწარმი სპორტისათვის; მეზღვაურის ბლუზები; პულკვერები; მოკლესახელობიანი მაისურები; შარვლები (კალსონები), შარვლები; უნიფორმა; ჟილეტები; წყალგაუმტარი ტანსაცმელი.

41 – აღზრდა; სასწავლო პროცესის უზრუნველყოფა; გართობა; სპორტული და კულტურული ღონისძიებების ორგანიზება; აკადემიები (განათლება); საგანმანათლებლო სკოლა-ინტერნატები; კულტურულ-საგანმანათლებლო და გასართობი კლუბები; წვრთნა (ვარჯიში); კონფერენციების ორგანიზება და ჩატარება; კონგრესების ორგანიზება და ჩატარება; დაუსწრებელი სწავლება; აღზრდასა და განათლებასთან დაკავშირებული ინფორმაცია; გამოცდების ჩატარება; სკოლების მომსახურება (განათლება); ექსკურსიების მოწყობა; ტანვარჯიშის სწავლება; გამაჯანსაღებელი კლუბები (სამკურნალო და გამაჯანსაღებელი ვარჯიშები); დასასვენებელ ბანაკებში გართობის ორგანიზება; პერსონალური საგანმანათლებლო ფორუმების ორგანიზება და ჩატარება; თარჯიმნის მომსახურება; მაკეტირება რეკლამისთვის განკუთვნილის გარდა; სკოლამდელი აღზრდის დაწესებულებები; ელექტრონული წიგნების და ჟურნალების ონლაინ გამოქვეყნება; ინტერაქტიური გამოცემების უზრუნველყოფა (არაჩატვირთვადი); სასწავლო ან გასართობი კონკურსების ორგანიზება; კულტურულ-საგანმანათლებლო გამოფენების ორგანიზება; სპორტული შეჯიბრებების ორგანიზება; ფიზიკური აღზრდა; პრაქტიკული ჩვენების სწავლება (დემონსტრირება); ტექსტების გამოქვეყნება, სარეკლამო ტექსტების გარდა; წიგნების გამოცემა; ჩამწერი სტუდიები; დასვენებასთან დაკავშირებული ინფორმაცია, სარეკლამო ინფორმაციის გარდა; სემინარების მოწყობა და ჩატარება; სპორტული ბანაკები; სპორტული აღჭურვილობით უზრუნველყოფა; საგანმანათლებლო-აღმზრდელიობითი/სასწავლო მომსახურება; სპორტული შეჯიბრებების პროგრამის შედგენა; სწავლება სიმულატორების მეშვეობით; პროფესიული ორიენტირება (რჩევები განათლებისა და სწავლების სფეროში); პროფესიული გადამზადება (კვალიფიკაციის ასამაღლებლად); პრაქტიკული სემინარების ორგანიზება და ჩატარება; ტექსტების რედაქტირება.

(260) AM 2018 97397 A

(210) AM 97397

(220) 24 04 2018

(731) სქულენდ ინვესტმენტს ნვ

ლენდჰუის იონჩი, კავა რიხარდ ჯ. ბოჟონ
ზ/ნ, ს.ე. 837, უილემსტედ, კიურასაო,
ანტილის კუნძულები (ნიდერლანდების)

(740) თამაზ შილაკაძე

(540)



SABIS®

(591) მწვანე

(531) 05.01.03; 05.01.05; 05.01.16; 26.01.15; 26.01.17; 29.01.12

(511)

16 – ქაღალდი და მუყაო; ნაბეჭდი პროდუქცია; მასალა საამქინძაო სამუშაოებისთვის; ფოტოსურათები; საკანცელარიო და საოფისე ნივთები, ავეჯის გარდა; საკანცელარიო და საყოფაცხოვრებო დანიშნულების მწვანე ნივთიერებები; მხატვართა და გრაფიკოსთა საკუთნო; სახატავი ფუნჯები; სასწავლო მასალა და თვალსაჩინოება; პლასტმასის ფურცლები, თხელი გარსები და ჩანთები გასახვევად და შესაფუთად; შრიფტი, ტოპოგრაფიული კლიშე; მისამართიანი შტამპები; წებვადი ლენტის მისაწოდებელი მოწყობილობები (ოფისის საკუთნო); ქაღალდის ან მუყაოს სარეკლამო დაფები; ალბომები/ამონაჭრების ჩასაწებებელი ალბომები; შეტყობინების ბარათები (საკანცელარიო); ბუკლეტები; წიგნის სანიშნები; წიგნები; ბოთლის ქაღალდის ან მუყაოს შემოსახვევები; ბოთლის ქაღალდის ან მუყაოს საფუთავები; კალენდრები; მუყაო; ბარათები; კატალოგები; გარეკნები, ყდები (საკანცელარიო); ბლოკნოტები ხაზვის ან ხატვისათვის; კონვერტები (საკანცელარიო); ფლაერები (სარეკლამო ფურცლები); საქაღალდეები საბუთებისთვის (საკანცელარიო); ნაბეჭდი ფორმები/ბლანკები; სახელმძღვანელოები; საინფორმაციო ბიულეტენები; უბის წიგნაკები; ბლოკნოტები (საკანცელარიო); გვერდის დამჭერები; ფერწერული ნახატები (სურათები), ჩარჩოიანი ან უჩარჩო; ბროშურები; პასპორტის ყდები; კალმის-ტრები (ოფისის საკუთნო); ფოტოსურათები (ამობეჭდილი); სურათები, ნახატები; ღია ბარათები; აფიშები, პლაკატები; ბეჭდვითი გამოცემები; სასკოლო ნივთები (საკანცელარიო); ბეჭდები (შტამპები); საკანცელარიო საქონელი; ფოლადის კალმები; თვითწებვადი ეტიკეტები (სტიკერები) (საკანცელარიო); კართოტეკის ბარათების დამჭერები; სასწავლო მასალა (ხელსაწყოების გარდა); საწერი და სახატავი რვეულები; საწერი საკუთნო.

25 – ტანსაცმელი, ფეხსაცმელი, თავსაბურავი; წინსაფრები (ტანსაცმელი); საბავშვო გულსაფრები არაქაღალდის; ქუდის წინაფრა; კეპები (თავსაბურავი); ტანსაცმელი; ტანმოვარჯიშის ტანსაცმელი; ქურთუკები (ტანსაცმელი); ჯერსის ტანსაცმელი; ქამარი-საფულეები (ტანსაცმელი); ჰალსტუხები; ზედა ტანსაცმელი; შარფები; შალეები; პერანგის გულისპირები; პერანგის

კოკეტები; პერანგები; მოკლესახელოებიანი მაისური; ქვედატანები, ქვედაწელეები; კაბა-შორტი; ტრიკოტაჟის ნაწარმი სპორტისათვის; მეზღვაურის ბლუზები; პულოვერები; მოკლესახელოებიანი მაისურები; შარვლები (კალსონები), შარვლები; უნიფორმა; ჟილეტები; წყალგაუმტარი ტანსაცმელი.

41 – აღზრდა; სასწავლო პროცესის უზრუნველყოფა; გართობა; სპორტული და კულტურული ღონისძიებების ორგანიზება; აკადემიები (განათლება); საგანმანათლებლო სკოლა-ინტერნატები; კულტურულ-საგანმანათლებლო და გასართობი კლუბები; წვრთნა (ვარჯიში); კონფერენციების ორგანიზება და ჩატარება; კონგრესების ორგანიზება და ჩატარება; დაუსწრებელი სწავლება; აღზრდასა და განათლებასთან დაკავშირებული ინფორმაცია; გამოცდების ჩატარება; სკოლების მომსახურება (განათლება); ექსკურსიების მოწყობა; ტანვარჯიშის სწავლება; გამაჯანსაღებელი კლუბები (სამკურნალო და გამაჯანსაღებელი ვარჯიშები); დასასვენებელ ბანაკებში გართობის ორგანიზება; პერსონალური საგანმანათლებლო ფორუმების ორგანიზება და ჩატარება; თარჯიმნის მომსახურება; მაკეტირება რეკლამისთვის განკუთვნილის გარდა; სკოლამდელი აღზრდის დაწესებულებები; ელექტრონული წიგნების და ჟურნალების ონ-ლაინ გამოქვეყნება; ინტერაქტიური გამოცემების უზრუნველყოფა (არაჩატვირთვადი); სასწავლო ან გასართობი კონკურსების ორგანიზება; კულტურულ-საგანმანათლებლო გამოფენების ორგანიზება; სპორტული შეჯიბრებების ორგანიზება; ფიზიკური აღზრდა; პრაქტიკული ჩვენების სწავლება (დემონსტრირება); ტექსტების გამოქვეყნება, სარეკლამო ტექსტების გარდა; წიგნების გამოცემა; ჩამწერი სტუდიები; დასვენებასთან დაკავშირებული ინფორმაცია, სარეკლამო ინფორმაციის გარდა; სემინარების მოწყობა და ჩატარება; სპორტული ბანაკები; სპორტული აღჭურვილობით უზრუნველყოფა; საგანმანათლებლო-აღმზრდელიობით/სასწავლო მომსახურება; სპორტული შეჯიბრებების პროგრამის შედგენა; სწავლება სიმულატორების მეშვეობით; პროფესიული ორიენტირება (რჩევები განათლებისა და სწავლების სფეროში); პროფესიული გადამზადება (კვალიფიკაციის ასამაღლებლად); პრაქტიკული სემინარების ორგანიზება და ჩატარება; ტექსტების რედაქტირება.

(260) AM 2018 97410 A
 (210) AM 97410
 (220) 26 04 2018
 (731) ტიენს გრუპ კო., ლტდ.

ვუ ქინგ დეველოპმენტ ზოუნი, ტიანძინი
 ნიუ ტეკ ინდასტრიალ პარკი, ტიანძინი,
 301700, ჩინეთის სახალხო რესპუბლიკა

(740) გიორგი თაქთაქიშვილი
 (540)

TIENS

(591) შავ-თეთრი
 (531) 27.05.17
 (511)

3 – კოსმეტიკური საშუალებები ცხოველებისათვის; კოსმეტიკური საშუალებები; კოსმეტიკური ლისიონები; კოსმეტიკური ზეთები; ტუჩის საცხები; ტუჩის მბზინავი საცხები; შამპუნები შინაური ცხოველებისათვის [მოვლის არასამედიცინო საშუალებები]; ყვავილებისა და ბალახის არომატული ნარევი; კოსმეტიკური ნაკრები; გასაპრიალებელი პრეპარატები; ფრჩხილების ლაკი; ტუალეტის რძე; კოსმეტიკური საშუალებები აბაზანისათვის; გამწმენდი პრეპარატები; კბილის პასტები, ფხვნილები; წარბების ფანქრები; კოსმეტიკური საშუალებები წამწამებისათვის; ჰაერის არომატიზატორები; კოსმეტიკური ნიღბები; პარფიუმერია; სუნამოები.

5 – გასახლდომი აბები; ჰიგიენური საფენები; რძის ფხვნილი ბავშვებისათვის; მავნებლების გასანადგურებელი პრეპარატები; კბილის ლაკები; მსხვილფეხა რქოსანი პირუტყვის დასაწმენდი საშუალებები [ინსექტიციდები]; ალბუმინის საკვები დანამატები; ჰაერის გამწმენდი პრეპარატები; ჰაერის დეოდორირების პრეპარატები; ვიტამინის პრეპარატები; საკვები უჯრედის; საკვები დანამატები; ცილის საკვები დანამატები; მატონიზებელი საშუალებები [სამკურნალო პრეპარატები].

10 – კოსმეტიკური მასაჟის აპარატები; საძინებელი ბალიშები უძილობისათვის; ჩვილის საწოლვარიანი ბოთლები; ჩვილის საკვები ბოთლის საწოლვარიანი; მასაჟის აპარატები; ვიბრომასაჟის აპარატები; სტომატოლოგიური აპარატები და ინსტრუმენტები; ფიზიოთერაპიული აპარატები; ელექტრული აკუპუნქტურის აპარატები; მუცლის ასაკრავი ქამრები; კონტრაცეპტივები, არაქიმიური.

35 – ონ-ლაინ ვაჭრობისათვის საქონლისა და მომსახურების მყიდველებისა და გამყიდველების ადგილებით უზრუნველყოფა; კონსულტაციები პერსონალის მართვის საკითხებში; საოფისე აპარატურისა და აღჭურვილობის გაქირავება; საქმიანობის სხვა ადგილზე განთავსების მომსახურება; რეკლამა; საგადასახადო დეკლარაციის წარდგენის მომსახურება; დაქირავების ბიუროების მომსახურება; ონ-ლაინ რეკლამა კომპიუტერულ ქსელში; იმპორტ-ექსპორტის სააგენტოები; საქმიანობასთან დაკავშირებული ინფორმაციით უზრუნველყოფა ვებ საიტების მეშვეობით; სავაჭრო სტენდების გაქირავება; ფარმაცევტული, ვეტერინარული და ჰიგიენური

პრეპარატებისა და სამედიცინო საშუალებების საცალო ვაჭრობის მომსახურება; ფარმაცევტული, ვეტერინარული და ჰიგიენური პრეპარატებისა და სამედიცინო საშუალებების საბითუმო ვაჭრობის მომსახურება.

44 - ჯანმრთელობასთან დაკავშირებული კონსულტაციები; საზოგადოებრივი აბანოები ჰიგიენური მიზნებისათვის; ცხოველების მოშენება; სანიტარული სამსახური; ავადმყოფის მოვლა; სამედიცინო კლინიკების მომსახურება; სამედიცინო დახმარება; კონსულტაციები ფარმაცევტიკაში; სანიტარულ-ტექნიკური საშუალებების გაქირავება; მეზადლობა; შინაური ცხოველების მოვლა; დასასვენებელი სახლების მომსახურება; სილამაზის საღონების მომსახურება; ტელემედიცინის სამსახური.

(260) AM 2018 97433 A

(210) AM 97433

(220) 30 04 2018

(731) ჰილტონ უორლდვაიდ მენეჯ ლიმიტიდ
მეიპლ ქორტ სენტრალ პარკი, რიდს
ქრესენტი, უოტფორდი WD24 4QQ,
გაერთიანებული სამეფო

(740) თამაზ შილაკაძე

(540)

LXR

(591) შავ-თეთრი

(511)

35 - საქმიანი ფუნქციების, კონფერენციების, ყრილობების, გამოფენების, სემინარებისა და შეხვედრების მოწყობა და ჩატარება.

36 - უძრავი ქონების საბროკერო სამსახურები, უძრავი ქონების მართვის სამსახურები.

41 - გართობის სამსახურები წარმოდგენილი ცოცხალი ცეკვის, ვარიეტეს და მუსიკალური წარმოდგენების სახით; ღამის კლუბები; გამაჯანსაღებელი კლუბი, კერძოდ, სწავლებისა და ადტურვილობის უზრუნველყოფა ფიზიკური ვარჯიშების სფეროში; განათლების, კულტურის, სპორტისა და გართობის სფეროში არასამეწარმეო და არაკომერციული მიზნებით ცოცხალი გამოფენების, ფუნქციების, კონფერენციების, ყრილობების, სემინარების და შეხვედრების ორგანიზება და ჩატარება; თეატრის და ოპერის დაჯავშნა.

43 - დროებითი საცხოვრებლის გაქირავება; დროებითი საცხოვრებლის დაჯავშნა; სასტუმროების, მოტელების, ბარების, კაფეების, რესტორნების, ბანკეტების და კეიტერინგული (საკვებით) მომსახურება. ოთახების გაქირავება ფუნქციური ღონისძიებების, კონფერენციების, ყრი-

ლობების, გამოფენების, სემინარების და შეხვედრების ჩასატარებლად.

44 - სილამაზის საღონები, საპარიკმახეროები, სადალაქოები; მასაჟი; ბალნეოლოგიური კურორტი სხეულისა და განწყობის გაჯანსაღებისა და ამადლებისთვის; საუნების, ჯაკუზების, სოლარიუმების და მზის აბაზანის დისკების მოწყობილობებით უზრუნველყოფა; რჩევები დაკავშირებული სილამაზესთან, საპარიკმახეროებთან და არომათერაპიასთან. არომათერაპია.

(260) AM 2018 97438 A

(210) AM 97438

(220) 02 05 2018

(731) შპს „სოთო“

ზ. ფალიაშვილი - კავსადის ქ. 70/7, ბ.11,
თბილისი, საქართველო

(540)



(591) ყოლოსფერი

(531) 26.04.02; 26.04.05; 26.04.22; 27.05.01; 28.19;
29.01.01

(511)

43 - საკვები პროდუქტებითა და სასმელებით უზრუნველყოფა; დროებითი საცხოვრებელი უზრუნველყოფა.

(260) AM 2018 97456 A

(210) AM 97456

(220) 04 05 2018

(731) საქართველოში INPHA LLP-ის

წარმომადგენლობითი ოფისი
ბესიკის ქ. 4-ის მიმდებარედ (ნაკვეთი
46/10), 0108, თბილისი, საქართველო

(740) კესო ანთელიძე

(540)

"Ceftrix ცეფტრიქსი Цефтрикс"

(511)

5 - ფარმაცევტული და ვეტერინარული პრეპარატები; სანიტარული პრეპარატები სამედიცინო მიზნებისათვის; დიეტური ნივთიერებები სამედიცინო მიზნებისათვის, ბავშვთა კვება; საღებუნები, გაღასახვევი საშუალებები; კბილის დასაბუნნი საშუალებები, კბილის ტვიფრის დასამზადებელი საშუალებები; დეზინფექტანტები; მავნე ცხოველების გასანადგურებელი საშუალებები; ფუნგიციდები, ჰერბიციდები.

(260) AM 2018 97459 A
 (210) AM 97459
 (220) 04 05 2018
 (731) საქართველოში INPHA LLP-ის
 წარმომადგენლობითი ოფისი
 ბესიკის ქ. 4-ის მიმდებარედ (ნაკვეთი
 46/10), 0108, თბილისი, საქართველო

(740) კესო ანთელიძე
 (540)

"Allerol ალეროლი Аллерол"

(511)
 5 – ფარმაცევტული და ვეტერინარული პრეპარატები; სანიტარული პრეპარატები სამედიცინო მიზნებისათვის; დიეტური ნივთიერებები სამედიცინო მიზნებისათვის, ბავშვთა კვება; სალბუნები, გადასასხვევი საშუალებები; კბილის დასაბუნინი საშუალებები, კბილის ტვიფრის დასამზადებელი საშუალებები; დეზინფექტანტები; მავნე ცხოველების გასანადგურებელი საშუალებები; ფუნგიციდები, ჰერბიციდები.

(260) AM 2018 97461 A
 (210) AM 97461
 (220) 04 05 2018
 (731) საქართველოში INPHA LLP-ის
 წარმომადგენლობითი ოფისი
 ბესიკის ქ. 4-ის მიმდებარედ (ნაკვეთი
 46/10), 0108, თბილისი, საქართველო

(740) კესო ანთელიძე
 (540)

"Гепатолак ჰეპატოლაკი Hepatolak"

(511)
 5 – ფარმაცევტული და ვეტერინარული პრეპარატები; სანიტარული პრეპარატები სამედიცინო მიზნებისათვის; დიეტური ნივთიერებები სამედიცინო მიზნებისათვის, ბავშვთა კვება; სალბუნები, გადასასხვევი საშუალებები; კბილის დასაბუნინი საშუალებები, კბილის ტვიფრის დასამზადებელი საშუალებები; დეზინფექტანტები; მავნე ცხოველების გასანადგურებელი საშუალებები; ფუნგიციდები, ჰერბიციდები.

(260) AM 2018 97469 A
 (210) AM 97469
 (220) 08 05 2018
 (731) შპს „№12“
 ხოდაშენის ქ. 12, 3700, თბილისი,
 საქართველო

(540)



(591) შავ-თეთრი
 (531) 02.03.01; 27.05.10
 (511)
 43 – საკვები პროდუქტებითა და სასმელებით უზრუნველყოფა; დროებითი საცხოვრებელი უზრუნველყოფა.

(260) AM 2018 97471 A
 (210) AM 97471
 (220) 08 05 2018
 (731) შპს „№12“
 ხოდაშენის ქ. 12, 3700, თბილისი,
 საქართველო

(540)



(591) შავი, ოქროსფერი
 (531) 05.07.10; 27.05.10; 29.01.12
 (511)
 33 – ღვინო.
 35 – რეკლამა; მართვა საქმიან სფეროში; ადმინისტრირება საქმიან სფეროში; საოფისე სამსახური.
 43 – საკვები პროდუქტებითა და სასმელებით უზრუნველყოფა; დროებითი საცხოვრებელი უზრუნველყოფა.

(260) AM 2018 97473 A
 (210) AM 97473
 (220) 08 05 2018
 (731) შპს „№12“
 ხოდაშენის ქ. 12, 3700, თბილისი,
 საქართველო

(540)

ლუკმა

(591) შავ-თეთრი
 (511)
 43 – საკვები პროდუქტებითა და სასმელებით უზრუნველყოფა, სწრაფი კვების ობიექტი

(260) AM 2018 97687 A
 (210) AM 97687
 (220) 14 05 2018
 (731) შპს „აისი“
 ვარკეთილი 3, I მ/რ, კორპ. 28, ბ. 26, 0163,
 თბილისი, საქართველო

(540)

Bärlitz ბერლიც

(591) შავ-თეთრი
(511)

3 – მათეთრებელი პრეპარატები და სხვა სარეცხი ნივთიერებები; წმენდის, გაპრიალების, გაუცხიმოვნებისა და აბრაზიული დამუშავების პრეპარატები; საბნები (არასამკურნალო), პარფიუმერია, ეთერზეთები, კოსმეტიკური საშუალებები (არასამკურნალო), თმის ლოსიონები (არასამკურნალო); კბილის ფხვნილები და პასტები (არასამკურნალო).

4 – ტექნიკური ზეთები და საპოხები; სახეთი მასალა; მტვრის შთამნთქმელი, დამტენიანებელი და შექვერელი შედგენილობები; საწვავი (მათ შორის, ძრავას ბენზინი) და გამანათებელი ნივთიერებები; პატრუქები და სანთლები განათებისთვის.

(260) AM 2018 97797 A

(210) AM 97797

(220) 23 05 2018

(731) ზუფა ლღკ

6650 საუთ ტორი პაინზ დრაივი, ლას-ვეგასი, ნევადა 89118, აშშ

(740) თამაზ შილაკაძე

(540)

OCTAGON GIRL

(591) შავ-თეთრი
(511)

25 – ტანსაცმელი, კერძოდ, ჰალტერები (საცურაო კოსტიუმი), ტოპები, საცურაო კოსტიუმები, სპორტული ბიუსტჰალტერები, თეთრეული (ტანსაცმელი) და სხვა პერანგები, შორტები.

27 – სავარჯიშო პირადი ხალიჩები და ჭილოფები.

41 – გართობის სამსახურები, კერძოდ, რინგის ბარათის დამტარებელი პროფესიონალი გოგონების და მოდელების მომსახურება, რომლებიც წარმოადგებენ რინგის ბარათებს შერეული ორთაბრძოლების შეჯიბრებებზე და აძლევენ ინტერვიუს. დამის კლუბების მომსახურება და გართობის სამსახურები, კერძოდ, სადამოების მოწოდების სამსახურები, მათ შორის, სადამოების, რომლებიც დაკავშირებულია შერეული ორთაბრძოლების სფეროს გართობის ღონისძიებებთან; ფან-კლუბების მომსახურება.

(260) AM 2018 97798 A

(210) AM 97798

(220) 23 05 2018

(731) ზუფა ლღკ

6650 საუთ ტორი პაინზ დრაივი, ლას-ვეგასი, ნევადა 89118, აშშ

(740) თამაზ შილაკაძე

(540)



(591) შავ-თეთრი

(531) 26.05.01; 26.05.12; 26.05.24; 26.11.09

(511)

9 – სპორტული კაპები (ალიკაპები); სპორტული სათვალეები წვრთნებისთვის; სახის დამცავი ნიღბები; დამცავი ჩაფხუტები, მუზარადები სპორტსმენებისთვის; აქსესუარები სპორტული დამცავი ჩაფხუტების და მუზარადების აქსესუარები, რომლებიც მაგრდება მათზე, კერძოდ, ყურის ბალიშები (საყურისები), ყელ-კისრის დამცავები, საყელოები, ნიკაპის ღვედები, სახის ნიღბები, ყბების დამცავები და ფარები თვალებისთვის; თავის დამცავები სპორტისთვის; დამცავი ფეხსაცმელი სპორტსმენებისთვის; ყურსასმენები (ტელეფონი); დამცავი მუზარადები.

25 – ქამრები; ტანსაცმლის ქვედა ელემენტები; ლაბადები; კაბები; ფეხსაცმელი; ხელთათმანები; თავსაბურავი; ქურთუკები; სახლის კომფორტული ტანსაცმელი; ყელსახვევები; დამის თეთრეული (პიჟამოები); წინდები; თავსაკრავები და სამაჯევები; საცურაო კოსტიუმები, ტოპები; ქვედა თეთრეული; სავარჯიშო კოსტიუმები.

27 – პირადი სავარჯიშო ნიღბები და ჭილოფები.

28 – სპორტული სავარჯიშო მოწოდებლობები; ხელით სამართავი სავარჯიშო მოწოდებლობები; სავარჯიშო ჰანტელები და გირები; სატანვარჯიშო ძელები; სატანვარჯიშო სკამები; მოწოდებლობები და აქსესუარები ვარჯიშისა და ფიტნესისთვის, კერძოდ, სავარჯიშო ხელთათმანები; მოწოდებლობები კრივისა და შერეული ორთაბრძოლებისთვის, კერძოდ, ხელთათმანები სპორტული იარაღებისთვის, ხელთათმანები შერეული ორთაბრძოლებისთვის, კრივის ხელთათმანები, კრივის სავარჯიშო თათები (ხელთათმანები), დასარტყამი თათები (ხელთათმანები), წვივის დამცავი ფარები, კრივის სავარჯიშო „მსხალი“, კრივის სავარჯიშო ტომრები, თავისუფლად მდგარი კრივის სავარჯიშო „მსხალი“; დამცავი ფარ-ბალიშები და დამცავი ჟილეტები კრივისა და შერეული ორთაბრძოლებისთვის, კერძოდ, დარტყმისგან დამცავი ფარ-ბალიშები, ფარ-ბალიშები ტაილანდური (ტაი) ორთაბრძო-

ლებისთვის და მუხლ-წვივ-კოჭის დამცავი ფარ-ბალიშები; მკერდის დამცავები და ტანის დამცავი ბაკნები და ჟილეტები შერეული ორთაბრძოლებისა და კრივისთვის; ბურთები სათამაშო მოედნებისთვის; სპორტული ბურთები; ტუმბოები გასაბერი სპორტული აღჭურვილობისთვის, კერძოდ, სათამაშო მოედნების ბურთებისა და სპორტული ბურთებისთვის.

(260) AM 2018 97799 A

(210) AM 97799

(220) 23 05 2018

(731) ზუფა ლღა

6650 საუთ ტორი პაინზ დრაივი, ლას-ვეგასი, ნევადა 89118, აშშ

(740) თამაზ შილაკაძე

(540)

UFC

(591) შავ-თეთრი

(511)

9 – ყურში ჩასადები ყურსასმენები; ყურსასმენები; თავზე ჩამოსაცმელი ყურსასმენები; გარნიტურა (თავის მოწყობილობები) ტელეფონებისთვის; კომპიუტერთან გამოსაყენებელი გარნიტურა (თავის მოწყობილობები); მაგნიტურკოდინი საკრედიტო ბარათები; ციფრული სავაჭრო ბარათები მულტიმედიური პროგრამული უზრუნველყოფით, რომელიც ჩაწერილია ინფორმაციის მაგნიტურ მატარებელზე და რომელიც შეიცავს მონაცემებს სპორტისა და გართობის შესახებ, დაკავშირებულს შერეულ ორთაბრძოლებსა და საბრძოლო (კონტაქტური) სპორტის სხვა სახეობებთან; დამცავი შლეშები და მუხარადები; დამცავი ალიკაპები.

16 – აპლიკაციები გადასაყვანი სურათების სახით; ალბომები ავტოგრაფებისათვის; ქაღალდის ჩანთები წვეულებებისთვის; წიგნები შერეულ ორთაბრძოლებზე; კალენდრები; საბავშვო სამუშაო (აქტივობებისთვის) წიგნები; მაგიდის ქაღალდის გადასაფარებლები; გასაფარებელი წიგნები; ქაღალდის დეკორაციები წვეულებებისთვის; ჟურნალები შერეულ ორთაბრძოლებზე; პერიოდული გამოცემები შერეულ ორთაბრძოლებზე; ქაღალდის ხელსახოცები; კალმები; ფანქრები; საკანცელარიო საქონელი; თვითწებვადი ეტიკეტები (საკანცელარიო საქონელი); აფიშები, პლაკატები; ბლოკნოტები, რვეულები; ბლოკნოტები ჩანაწერებისთვის; ქაღალდის ქვესადგამები; ფოტოსურათები; სავაჭრო ბარათები; ქაღალდის ჩანთები საყიდლებისთვის; მისალაცი ბარათები.

18 – სპორტული ჩანთები; ზურგჩანთები; სასკოლო ჩანთები; სანივთე ჩანთები; სპორტული დარბაზებისთვის განკუთვნილი ჩანთები; დიდი საოჯახო ჩანთები; საფულეები მონეტებისთვის;

აბგები; ქსოვილის ჩანთები საყიდლებისთვის; საფულეები; სამგზავრო ჩემოდნები; ქალის ხელჩანთები; პორტმონეები.

25 – ტანსაცმელი და ტანსაცმლის საკუთონო, კერძოდ, სავარჯიშო კოსტიუმები, ტოლსტოურები, სავარჯიშო შარვლები; მოკლესახელოებიანი მაისურები; პერანგები პოლოსთვის; პერანგები გოლფისთვის; სპორტული პერანგები; უსახელო მაისურები; ქამრები; ბანდანები; პლაჟის სანდლები; ღამის თეთრეული ჩვილებისა და ბავშვებისთვის; ხალათები; ღამის პერანგები და ღამის ხალათები; პიჟამოები და სახლის ტანსაცმელი; საცურაო კოსტიუმები; პლაჟის ტანსაცმელი; ტანსაცმელი სირბილისთვის; ბავშვის კომბინეზონი; ბიჭის შორტებისა და ტრუსების ნაკრები; სამაჯგები; შორტები; ქურთუკები; ფორმები მოსამართლეებისა და მსაჯებისთვის; ფრომები ათლეტებისთვის; ხელთათმანები; ქვედა საცვლები; ჯერსის ტანსაცმელი, კერძოდ, ჯერსის ტანსაცმელი პროფესიული ათლეტური და სპორტული გუნდების ღოგოს ასახვით; თავსაბურავი და ყელსახვევები; შუბლსაკრავები; წყალგაუმტარი ტანსაცმელი, კერძოდ, საწვიმრები (პონჩო) და ქურთუკები; ფეხსაცმელი, კერძოდ, ფეხსაცმელი (დახურული); ჩექმები და ოთახის ფეხსაცმელი; აბაჯანის ფეხსაცმელი; ნეილონის ლაბადები; შლაპები, ქუდები; კეპები; წინაფრები (თავსაბურავი); წინაფრები; ქსოვილის დულსაფრები და სათხილამურო კომბინეზონები; ქარმდეგი ქურთუკები; საწვრთნელი და სპორტული ტანსაცმელი, კერძოდ, შორტები, ქურთუკები; პერანგები.

27 – პირადი სავარჯიშო ნივთები და ჭილოფები.

28 – მოწყობილობები და აქსესუარები ვარჯიშისა და ფიტნესისთვის, კერძოდ, სიმძიმეები ფეხებისა და ხელებისთვის; სახტუნაო თოკები; დარტემის სავარჯიშო ფარები, საზარდულის დამცავი ფარები, სამიზნე ფარები კარატესთვის, დამცავი ჟილეტები, ფარ-ბალიშები ტაილანდური კრივისთვის, კერძოდ, დარტემისგან დამცავი ფარ-ბალიშები და მუხლ-წვივ-კოჭის დამცავი ფარ-ბალიშები; ჟილეტები შერეული სპორტული სახვევები წვივ-ტერფებისა და ხელებისთვის; კრივის სავარჯიშო „მსხალი“, კრივის სავარჯიშო ტომრები; ხელთათმანები მძიმე ათლეტიკისთვის; მოწყობილობები შერეული ორთაბრძოლებისთვის, კერძოდ, ხელთათმანები სპორტული იარაღებისთვის, წვივსაფარები, თათები დარტემისთვის, ფარ-ბალიშები, კერძოდ, დარტემისგან დამცავი ფარ-ბალიშები, სამიზნე ფარ-ბალიშები და მუხლ-წვივ-კოჭის დამცავი ფარ-ბალიშები; კრივის სავარჯიშო თათები (ხელთათმანები), თავისუფლად მდგარი კრივის სავარჯიშო „მსხალი“; რბილი სათამაშოები.

32 – ენერგეტიკული, სპორტული სასმელები.

35 – სხვადასხვა საქონლით მოვაჭრე საცალო მაღაზიების მომსახურება, კერძოდ, თამაშებისთვის განკუთვნილი საქონლით, სუვენირებით, ტოლჩებით, მინის ნაწარმით, სასაჩუქრე საქონლით, ტანსაცმლით, ტანსაცმლის აქსესუარებით, საყოფაცხოვრებო ელექტროტექნიკით, საოჯახო საქონლით, ქაღალდის ნაწარმით, სპორტული საქონლით, წიგნებითა და ჟურნალებით.

38 – ტექსტის, გრაფიკისა და მონაცემების ელექტრონული გადაცემა; ვიდეო-მოთხოვნით გადაცემის და სატელევიზიო გადაცემის ფასიანი ჩვენების მომსახურება; კავშირის სამსახურები, კერძოდ, წინასწარ ჩაწერილი, ნაკადურ რეჟიმში აუდიო და ვიდეო მასალის გადაცემა სატელევიზიო, საკაბელო და თანამგზავრული სისტემებით და ინტერნეტის მეშვეობით.

(260) AM 2018 97800 A

(210) AM 97800

(220) 23 05 2018

(731) ზუფა ლლა

6650 საუთ ტორი პაინზ დრაივი, ლას-

ვეგასი, ნევადა 89118, აშშ

(740) თამაზ შილაკაძე

(540)



(591) შავ-თეთრი

(531) 27.05.01; 27.05.17; 27.05.23

(511)

9 – ყურში ჩასადები ყურსასმენები; ყურსასმენები; თავზე ჩამოსაცმელი ყურსასმენები; გარნიტურა (თავის მოწყობილობები) ტელეფონებისთვის; კომპიუტერთან გამოსაყენებელი გარნიტურა (თავის მოწყობილობები); მაგნიტურკოდიანი საკრედიტო ბარათები; ციფრული სავაჭრო ბარათები მულტიმედიაური პროგრამული უზრუნველყოფით, რომელიც ჩაწერილია ინფორმაციის მაგნიტურ მატარებელზე და რომელიც შეიცავს მონაცემებს სპორტისა და გართობის შესახებ, დაკავშირებულს შერეულ ორთაბრძოლებსა და საბრძოლო (კონტაქტური) სპორტის სხვა სახეობებთან; დამცავი შლემები და მუხარადები; დამცავი ალიკაპები.

16 – აპლიკაციები გადასაყვანი სურათების სახით; ალბომები ავტოგრაფებისათვის; ქაღალდის ჩანთები წვეულებებისთვის; წიგნები შერეულ ორთაბრძოლებზე; კალენდრები; საბავშვო სამუშაო (აქტივობებისთვის) წიგნები; მაგიდის ქაღალდის გადასაფარებლები; გასაფერადებელი წიგნები; ქაღალდის დეკორაციები წვეულებებისთვის; ჟურნალები შერეულ ორთაბრძოლებზე; პერიოდული გამოცემები შერეულ ორ-

თაბრძოლებზე; ქაღალდის ხელსახოცები; კალმები; ფანქრები; საკანცელარიო საქონელი; თვითწებვადი ეტიკეტები (საკანცელარიო საქონელი); აფიშები, პლაკატები; ბლოკნოტები, რეგულები; ბლოკნოტები ჩანაწერებისთვის; ქაღალდის ქვესადგამები; ფოტოსურათები; სავაჭრო ბარათები; ქაღალდის ჩანთები საყიდლებისთვის; მისალოცი ბარათები.

18 – სპორტული ჩანთები; ზურგჩანთები; სასკოლო ჩანთები; სანივთე ჩანთები; სპორტული დარბაზებისთვის განკუთვნილი ჩანთები; დიდი საოჯახო ჩანთები; საფულეები მონეტებისთვის; აბგები; ქსოვილის ჩანთები საყიდლებისთვის; საფულეები; სამგზავრო ჩემოდნები; ქაღალდის ხელჩანთები; პორტმონეები.

25 – ტანსაცმელი და ტანსაცმლის საკუთონო, კერძოდ, სავარჯიშო კოსტიუმები, ტოლსტოურები, სავარჯიშო შარვლები; მოკლესახელოებიანი მაისურები; პერანგები პოლოსთვის; პერანგები გოლფისთვის; სპორტული პერანგები; უსახელო მაისურები; ქამრები; ბანდანები; პლაჟის სანდლები; ღამის თეთრეული ჩვილებისა და ბავშვებისთვის; ხალათები; ღამის პერანგები და ღამის ხალათები; პიჟამოები და სახლის ტანსაცმელი; საცურაო კოსტიუმები; პლაჟის ტანსაცმელი; ტანსაცმელი სირბილისთვის; ბავშვის კომბინეზონი; ბიჭის შორტებისა და ტრუსების ნაკრები; სამაჯები; შორტები; ქურთუკები; ფორმები მოსამართლეებისა და მსაჯებისთვის; ფრომები ათლეტებისთვის; ხელთათმანები; ქვედა საცვლები; ჯერსის ტანსაცმელი, კერძოდ, ჯერსის ტანსაცმელი პროფესიული ათლეტური და სპორტული გუნდების ლოგოს ასახვით; თავსაბურავი და ყელსახვევები; შუბლსაკრავები; წყალგაუმტარი ტანსაცმელი, კერძოდ, საწვიმრები (პონჩო) და ქურთუკები; ფეხსაცმელი, კერძოდ, ფეხსაცმელი (დახურული); ჩექმები და ოთახის ფეხსაცმელი; აბაჯანის ფეხსაცმელი; ნეილონის ლაბადები; შლაპები, ქუდები; კეპები; წინაფრები (თავსაბურავი); წინაფრები; ქსოვილის დულსაფრები და სათხილამურო კომბინეზონები; ქარმედვეი ქურთუკები; საწვრთნელი და სპორტული ტანსაცმელი, კერძოდ, შორტები, ქურთუკები; პერანგები.

27 – პირადი სავარჯიშო ნივთები და ჭილოფები.

28 – მოწყობილობები და აქსესუარები ვარჯიშისა და ფიტნესისთვის, კერძოდ, სიმძიმეები ფეხებისა და ხელებისთვის; სახტუნაო თოკები; დარტყმის სავარჯიშო ფარები, საზარდულის დამცავი ფარები, სამიზნე ფარები კარატესთვის, დამცავი ჟილეტები, ფარ-ბალიშები ტაილანდური კრივისთვის, კერძოდ, დარტყმისგან დამცავი ფარ-ბალიშები და მუხლ-წვივ-კოჭის დამცავი ფარ-ბალიშები; ჟილეტები შერეული სპორტული სახვევები წვივ-ტერფებისა და ხე-

ლებისთვის; კრივის სავარჯიშო „მსხალი“, კრივის სავარჯიშო ტომრები; ხელთათმანები მძიმე ათლეტიკისთვის; მოწყობილობები შერეული ორთაბრძოლებისთვის, კერძოდ, ხელთათმანები სპორტული იარაღებისთვის, წვივისაფარები, თათები დარტყმისთვის, ფარ-ბალიშები, კერძოდ, დარტყმისგან დამცავი ფარ-ბალიშები, სამიზნე ფარ-ბალიშები და მუხლ-წვივ-კოჭის დამცავი ფარ-ბალიშები; კრივის სავარჯიშო თათები (ხელთათმანები), თავისუფლად მდგარი კრივის სავარჯიშო „მსხალი“; რბილი სათამაშოები.

32 – ენერგეტიკული, სპორტული სასმელები.

35 – სხვადასხვა საქონლით მოვაჭრე საცალო მაღაზიების მომსახურება, კერძოდ, თამაშებისთვის განკუთვნილი საქონლით, სუვენირებით, ტოლჩებით, მინის ნაწარმით, სასაჩუქრე საქონლით, ტანსაცმლით, ტანსაცმლის აქსესუარებით, საყოფაცხოვრებო ელექტროტექნიკით, საოჯახო საქონლით, ქალაღდის ნაწარმით, სპორტული საქონლით, წიგნებითა და ჟურნალებით.

38 – ტექსტის, გრაფიკისა და მონაცემების ელექტრონული გადაცემა; ვიდეო-მოთხოვნით გადაცემის და სატელევიზიო გადაცემის ფასიანი ჩვენების მომსახურება; კავშირის სამსახურები, კერძოდ, წინასწარ ჩაწერილი, ნაკადურ რეჟიმში აუდიო და ვიდეო მასალის გადაცემა სატელევიზიო, საკაბელო და თანამგზავრული სისტემებით და ინტერნეტის მეშვეობით.

41 – გართობა ორთაბრძოლების მრავალდისციპლინური შეჯიბრებების სახით; შერეული ორთაბრძოლებისთვის გამოფენებისა და შეჯიბრებების ორგანიზება, მოწყობა და ჩატარება; გართობა, კერძოდ, ცოცხალი, თეატრალიზებული სანახაობები და წარმოდგენები სპორტულ შეჯიბრებებსა და შერეულ ორთაბრძოლებზე; გართობა მუდმივი პროგრამების სახით სპორტულ შეჯიბრებებსა და შერეულ ორთაბრძოლებზე, გადაცემული სატელევიზიო, საკაბელო, თანამგზავრული მაუწყებლობის, ინტერნეტის, აუდიო და ვიზუალური მედია საშუალებით; მუდმივი გასართობი სანახაობითი პროგრამების და ინტერაქტიური გასართობი პროგრამების წარმოება სატელევიზიო, საკაბელო, თანამგზავრული მაუწყებლობის, ინტერნეტის, აუდიო და ვიზუალური მედიის და ელექტრონული საშუალებებით გასაერცელებლად; გართობასთან, სპორტთან და შერეულ ორთაბრძოლებთან დაკავშირებული ინფორმაციით და ახალი ამბებით უზრუნველყოფა; გართობასთან, სპორტთან, შერეულ ორთაბრძოლებთან, ფიზიკურ ვარჯიშებთან და ფიტნესთან დაკავშირებული ინფორმაციის ვებგვერდებით უზრუნველყოფა; მიმდინარე ღონისძიებებთან დაკავშირებული ინტერაქტიური ელექტრონული საინფორმაციო ბიულეტენებით და ელექტრონული ფოსტით მიწოდებუ-

ლი საინფორმაციო ბიულეტენებით უზრუნველყოფა; გამაჯანსაღებელი კლუბების მომსახურება, კერძოდ, ფიზიკურ ვარჯიშებთან დაკავშირებული ინსტრუქციებით და სპორტული მოწყობილობით უზრუნველყოფა; ფიტნესისთვის და ფიზიკური ვარჯიშებისთვის განკუთვნილი სპორტული მოწყობილობით უზრუნველყოფა; ფიზიკურ მომზადებასთან დაკავშირებული კონსულტაციები, ინსტრუქციები და სწავლება; ფიტნესკლასის ჩატარება; ფიტნეს-სტუდიის მომსახურება, კერძოდ, ფიზიკური მომზადების, ათლეტიკური მომზადების და ჯგუფური ფიტნესის გაკვეთილების ჩატარება.

(260) AM 2018 97801 A

(210) AM 97801

(220) 23 05 2018

(731) ზუფა ლღკ

6650 საუთ ტორი პაინზ დრაივი, ლას-ვეგასი, ნევადა 89118, აშშ

(740) თამაზ შილაკაძე

(540)

UFC FIGHT PASS

(591) შავ-თეთრი

(511)

38 – აუდიოვიზუალური და მულტიმედიური შინაარსების ნაკადურ რეჟიმში გადაცემა სატელევიზიო სისტემების და გლობალური კომპიუტერული ქსელის მეშვეობით; ვიდეო-შეკვეთით გადაცემის მომსახურება; აუდიოვიზუალური მაუწყებლობის სამსახურები ინტერნეტის მეშვეობით; სატელევიზიო პროგრამების მაუწყებლობა; სააბონენტო ინტერნეტ-მაუწყებლობის სამსახურები; სააბონენტო სატელევიზიო მაუწყებლობის სამსახურები; აუდიოვიზუალური და მულტიმედიური შინაარსების გადაცემა და მიწოდება; ვებკასტების გადაცემა.

(260) AM 2018 97802 A

(210) AM 97802

(220) 23 05 2018

(731) ზუფა ლღკ

6650 საუთ ტორი პაინზ დრაივი, ლას-ვეგასი, ნევადა 89118, აშშ

(740) თამაზ შილაკაძე

(540)

ULTIMATE FIGHTING CHAMPIONSHIP

(591) შავ-თეთრი

(511)

9 – ყურში ჩასადები ყურსასმენები; ყურსასმენები; თავზე ჩამოსაცმელი ყურსასმენები; გარნიტურა (თავის მოწყობილობები) ტელეფონებისთვის; კომპიუტერთან გამოსაყენებელი გარნი-

ტურა (თავის მოწყობილობები); მაგნიტურკოდინი საკრედიტო ბარათები; ციფრული სავაჭრო ბარათები მულტიმედიაური პროგრამული უზრუნველყოფით, რომელიც ჩაწერილია ინფორმაციის მაგნიტურ მატარებელზე და რომელიც შეიცავს მონაცემებს სპორტისა და გართობის შესახებ, დაკავშირებულს შერეულ ორთაბრძოლებსა და საბრძოლო (კონტაქტური) სპორტის სხვა სახეობებთან; დამცავი შლემები და მუხარადები; დამცავი ალიკაპები.

25 – ტანსაცმელი და სპეციალიზირებული ტანსაცმელი, კერძოდ, ტოპები, ტანსაცმლის ქვედა ელემენტები, სახლის კომფორტული ტანსაცმელი, სავარჯიშო კოსტიუმები და ტანსაცმელი, თავსაბურავი, მოკლესახელოიანი მაისურები, კაპიშონიანი ტოლსტოურები, სავარჯიშო შარვლები, ქურთუკები, ფუფაიკები, უსახელო ზედატანები, ქამრები, მანტოები, კაბები, ფესსაცმელები, ხელთათმანები, ყელსახვევები, წინდები, თავსაკრავები და სამაჯგები, საცურაო კოსტიუმები, ქვედა თეთრეული.

28 – მოწყობილობები და აქსესუარები ვარჯიშისა და ფიტნესისთვის, კერძოდ, სიმძიმეები ფეხებისა და ხელებისთვის; სიმძიმეები მაჯებისთვის; სასტუნაო თოკები; მოწყობილობები შერეული ორთაბრძოლებისთვის, კერძოდ, დარტყმის სავარჯიშო ფარები, მკერდის დამცავები ქალებისთვის, საზარდულის დამცავი ფარები, ფარები კარატესთვის, დამცავი ჟილეტები, ხელთათმანები სპორტული იარაღებისთვის, კრივის სავარჯიშო თათები (ხელთათმანები), თათები დარტყმისთვის, წვივსაფარები, კრივის სავარჯიშო „მსხალი“, კრივის სავარჯიშო ტომრები, თავისუფლად მდგარი კრივის სავარჯიშო „მსხალი“, ჟილეტები შერკინებისთვის, სპორტული სახვევები წვივტერფებისა და ხელებისთვის, ხელთათმანები მძიმე ათლეტიკისთვის; ფარ-ბალიშები კრივისა და შერეული ორთაბრძოლებისთვის, კერძოდ, დარტყმისგან დამცავი ფარ-ბალიშები, სამიზნე ფარ-ბალიშები, ფარ-ბალიშები ტაილანდური კრივისთვის, მუხლ-წვივ-კოჭის დამცავი ფარ-ბალიშები; სამიზნე ფარ-ბალიშები კარატესთვის.

35 – სხვადასხვა საქონლით მოვაჭრე საცალო მაღაზიების მომსახურება, კერძოდ, თამაშებისთვის განკუთვნილი საქონლით, სუვენირებით, ტოლჩებით, მინის ნაწარმით, სასაჩუქრე საქონლით, ტანსაცმლით, ტანსაცმლის აქსესუარებით, საყოფაცხოვრებო ელექტროტექნიკით, საოჯახო საქონლით, ქაღალდის ნაწარმით, სპორტული საქონლით, წიგნებითა და ჟურნალებით.

(260) AM 2018 97803 A
(210) AM 97803
(220) 23 05 2018

(731) ზუფა ლლკ
6650 საუთ ტორი პაინზ დრაივი, ლას-ვეგასი, ნევადა 89118, აშშ
(740) თამაზ შილაკაძე
(540)



(591) შავ-თეთრი
(531) 01.05.01; 02.01.08; 25.01.05; 27.05.10
(511)

25 – ტანსაცმელი და სპეციალიზირებული ტანსაცმელი, კერძოდ, ტოპები, ტანსაცმლის ქვედა ელემენტები, სახლის კომფორტული ტანსაცმელი, სავარჯიშო კოსტიუმები და ტანსაცმელი, თავსაბურავი, მოკლესახელოიანი მაისურები, კაპიშონიანი ტოლსტოურები, სავარჯიშო შარვლები, ქურთუკები, ფუფაიკები, უსახელო ზედატანები, ქამრები, მანტოები, კაბები, ფესსაცმელები, ხელთათმანები, ყელსახვევები, წინდები, თავსაკრავები და სამაჯგები, საცურაო კოსტიუმები, ქვედა თეთრეული.

(260) AM 2018 97900 A
(210) AM 97900
(220) 31 05 2018

(731) შპს „გლობალფარმი“
აღმასიანის ქ. 13ა/ბერბუთის ქ. 8, 0171, თბილისი, საქართველო
(740) გიორგი თაქთაქიშვილი
(540)

ველ ჰაუს დიველოპმენტ
WELL HOUSE DEVELOPMENT
ВЕЛЛ ХАУЗ ДИВЕЛОПМЕНТ

(591) შავ-თეთრი
(511)

35 – რეკლამა; მართვა საქმიან სფეროში; ადმინისტრირება საქმიან სფეროში; საოფისე სამსახური.

36 – დაზღვევა; ფინანსებთან დაკავშირებული საქმიანობა; ფულად-საკრედიტო ოპერაციები; უძრავ ქონებასთან დაკავშირებული ოპერაციები.

37 – მშენებლობა; რემონტი; დანადგარების დაყენება.

43 – საკვები პროდუქტებითა და სასმელებით უზრუნველყოფა; დროებითი საცხოვრებელი უზრუნველყოფა.

(260) AM 2018 97901 A

(210) AM 97901

(220) 31 05 2018

(731) შპს „გლობალფარმი“

ალმასიანის ქ. 13ა/ბერბუთის ქ. 8, 0171,

თბილისი, საქართველო

(740) გიორგი თაქთაქიშვილი

(540)

ველ ჰაუსი

WELL HOUSE

ВЕЛЛ ХАУЗ

(591) შავ-თეთრი

(511)

3 – მათეთრებელი პრეპარატები და სხვა სარეცხი ნივთიერებები; წმენდის, გაპრიალების, გაუცხიმოვნებისა და აბრაზიული დამუშავების პრეპარატები; საპნები (არასამკურნალო) პარფიუმერია, ეთერზეთები, კოსმეტიკური საშუალებები (არასამკურნალო), თმის ღოსიონები (არასამკურნალო); კბილის ფხვნილები და პასტები (არასამკურნალო).

5 – ფარმაცევტული და ვეტერინარული პრეპარატები; სამედიცინო დანიშნულების ჰიგიენური პრეპარატები; სამედიცინო ან ვეტერინარული დანიშნულების დიეტური საკვები და ნივთიერებები, ბავშვთა საკვები; დიეტური დანამატები ადამიანებისა და ცხოველებისათვის; საღებუნები, სახვევი მასალა; კბილის დასაბუნენი და კბილის ტვიფრის დასამზადებელი მასალა; მადეზინფიცირებელი საშუალებები; მავნე ცხოველების გასანადგურებელი პრეპარატები; ფუნგიციდები, ჰერბიციდები.

35 – რეკლამა; მართვა საქმიან სფეროში; ადმინისტრირება საქმიან სფეროში; საოფისე სამსახური, აგრეთვე, საცალო და საბითუმო ვაჭრობა.

36 – დაზღვევა; ფინანსებთან დაკავშირებული საქმიანობა; ფულად-საკრედიტო ოპერაციები; უძრავ ქონებასთან დაკავშირებული ოპერაციები.

37 – მშენებლობა; რემონტი; დანადგარების დაკვანება.

43 – საკვები პროდუქტებითა და სასმელებით უზრუნველყოფა; დროებითი საცხოვრებელი უზრუნველყოფა.

რეგისტრირებული სასაქონლო ნიშნები

(111) M 2018 30472 R
 (151) 03 12 2018
 (181) 03 12 2028
 (260) AM 2017 91638 A
 (220) 29 12 2017
 (732) დავით ოშხერელი
 დიდის მას., V კვარტ., კორპ. 16, ბ. 65,
 0159, თბილისი, საქართველო;
 ირაკლი ინაშვილი
 ირ. აბაშიძის ქ. 62, ბ 3, 0162, თბილისი,
 საქართველო;
 ზაზა მეტრეველი
 მიქაბაძის ქ. 16ბ, 0101, თბილისი,
 საქართველო

(111) M 2018 30473 R
 (151) 03 12 2018
 (181) 03 12 2028
 (260) AM 2017 91962 A
 (220) 04 05 2017
 (732) ნატალია კაპანაძე
 დ. გურამიშვილის გამზ. 12-ა, კორპ. 4,
 ბ. 29, 0192, თბილისი, საქართველო

(111) M 2018 30474 R
 (151) 03 12 2018
 (181) 03 12 2028
 (260) AM 2017 92123 A
 (220) 15 05 2017
 (732) შპს „ვესტ ინვესტ“
 კაიროს ქ. 13ა, 0137, თბილისი,
 საქართველო

(111) M 2018 30475 R
 (151) 03 12 2018
 (181) 03 12 2028
 (260) AM 2017 93331 A
 (220) 13 07 2017
 (732) შპს „იარა ინვესტმენტ ქომფანი“
 სან-ზონას დასახ., კორპ. 10ა, ბ. 16, 0192,
 თბილისი, საქართველო

(111) M 2018 30476 R
 (151) 03 12 2018
 (181) 03 12 2028
 (260) AM 2017 93333 A
 (220) 14 07 2017
 (732) შპს „იარა ინვესტმენტ ქომფანი“
 სან-ზონას დასახ. კორპ. 10ა, ბ.16, 0192,
 თბილისი, საქართველო

(111) M 2018 30477 R
 (151) 03 12 2018
 (181) 03 12 2028
 (260) AM 2017 93334 A
 (220) 14 07 2017
 (732) შპს „იარა ინვესტმენტ ქომფანი“
 სან-ზონა, კორპ. 10ა, ბ.16, 0192,
 თბილისი, საქართველო

(111) M 2018 30478 R
 (151) 03 12 2018
 (181) 03 12 2028
 (260) AM 2017 93558 A
 (220) 31 07 2017
 (732) სს „გომის სპორტის და არყის კომპანი“
 სოფ. გომი, ხაშურის რაიონი,
 საქართველო

(111) M 2018 30479 R
 (151) 03 12 2018
 (181) 03 12 2028
 (260) AM 2017 93680 A
 (220) 08 08 2017
 (732) შპს „აისი“
 ევლოშვილის ქ. 37, 1500, გურჯაანი,
 საქართველო

(111) M 2018 30480 R
 (151) 03 12 2018
 (181) 03 12 2028
 (260) AM 2017 93681 A
 (220) 08 08 2017
 (732) შპს „აისი“
 ევლოშვილის ქ. 37, 1500, გურჯაანი,
 საქართველო

(111) M 2018 30481 R
 (151) 03 12 2018
 (181) 03 12 2028
 (260) AM 2017 93876 A
 (220) 24 08 2017
 (732) შპს „კამელინი“
 ქინძმარაულის ქ. 7, 0145, თბილისი,
 საქართველო

(111) M 2018 30482 R
 (151) 03 12 2018
 (181) 03 12 2028
 (260) AM 2017 94018 A

| | |
|---|---|
| (220) 04 09 2017 (732) როტმანს ოფ პელ მელ ლიმიტედ რუტ დე ფრანს 17, ბონკურ, 2926, შვეიცარია | (111) M 2018 30488 R (151) 03 12 2018 (181) 03 12 2028 (260) AM 2017 94433 A (220) 03 10 2017 (732) შპს „მირა-პოტელსი“ მტკვრის მარჯვენა სანაპიროსა და ბროსეს ქუჩის კუთხე, თბილისი, საქართველო |
| (111) M 2018 30483 R (151) 03 12 2018 (181) 03 12 2028 (260) AM 2017 94019 A (220) 04 09 2017 (732) როტმანს ოფ პელ მელ ლიმიტედ რუტ დე ფრანს 17, ბონკურ, 2926, შვეიცარია | (111) M 2018 30489 R (151) 03 12 2018 (181) 03 12 2028 (260) AM 2017 94454 A (220) 05 10 2017 (732) კაპსი კოათინგს პორტ-საიდ ინდასტრიალ ზოუნ, ალ-რასვა, პ.ო. ბოქს 118, პორტ-საიდ, გვებობე |
| (111) M 2018 30484 R (151) 03 12 2018 (181) 03 12 2028 (260) AM 2017 94195 A (220) 15 09 2017 (732) შპს „უსახელაურის ვენახები“ ჭონქაძის ქ. 10ა, 0105, თბილისი, საქართველო | (111) M 2018 30490 R (151) 03 12 2018 (181) 03 12 2028 (260) AM 2017 94456 A (220) 05 10 2017 (732) ებოტ პოინტ ოფ ქეა ინკ. (შტატ დელავერის კორპორაცია) 400 კოლიჯ როუდ ისტ, ნიუ-ჯერსი, პრინსტონი, 08540, აშშ |
| (111) M 2018 30485 R (151) 03 12 2018 (181) 03 12 2028 (260) AM 2017 94310 A (220) 26 09 2017 (732) პარინგტონ დეველოპმენტ ინკ. ელვირა მენდესის სტრიტი, ვალარინო ბლდგ, მე-3 სართ. პანამა, პანამის რესპუბლიკა | (111) M 2018 30491 R (151) 03 12 2018 (181) 03 12 2028 (260) AM 2017 94466 A (220) 06 10 2017 (732) ევლ ინკ. 1, ინფინიტ ლუპი, კალიფორნია, კუპერტინო, 95014, აშშ |
| (111) M 2018 30486 R (151) 03 12 2018 (181) 03 12 2028 (260) AM 2017 94313 A (220) 26 09 2017 (732) შპს „უსახელაურის ვენახები“ ჭონქაძის ქ. 10ა, 0105, თბილისი, საქართველო | (111) M 2018 30492 R (151) 03 12 2018 (181) 03 12 2028 (260) AM 2017 94467 A (220) 06 10 2017 (732) ევლ ინკ. 1, ინფინიტ ლუპი, კალიფორნია, კუპერტინო, 95014, აშშ |
| (111) M 2018 30487 R (151) 03 12 2018 (181) 03 12 2028 (260) AM 2017 94323 A (220) 27 09 2017 (732) ებოტ პოინტ ოფ ქეა ინკ. (შტატ დელავერის კორპორაცია) 400 კოლიჯ როუდ ისტ, ნიუ-ჯერსი, პრინსტონი, 08540, აშშ | (111) M 2018 30493 R (151) 03 12 2018 (181) 03 12 2028 (260) AM 2017 94536 A (220) 09 10 2017 |

(732) შპს „ღვინის კომპანია შუმი“
სოფ. წინანდალი, 2200, თელავის
რაიონი, საქართველო

(111) M 2018 30494 R
(151) 03 12 2018
(181) 03 12 2028
(260) AM 2017 94472 A
(220) 06 10 2017

(732) ევრენ არმუთჯუ
იესილ თეფეს დასახლება, ზია გოკაკის
ქუჩა, ბ. 18, ანტალია, თურქეთი

(111) M 2018 30495 R
(151) 03 12 2018
(181) 03 12 2028
(260) AM 2017 94549 A
(220) 10 10 2017

(732) ეფლ ინკ.
1, ინფინიტ ლუპი, კალიფორნია,
კუპერტინო, 95014, აშშ

(111) M 2018 30496 R
(151) 03 12 2018
(181) 03 12 2028
(260) AM 2017 94571 A
(220) 12 10 2017

(732) ფრიჯ სოვაილეს რესტორანტ ბრანჩ ოფ
საფირ ნილაა ფორ ჯენერალ ტრეიდინგ
სალმია, ბლოკ 34, სალემ ალ-მუბარაკ
სტრიტ, ბილდინგ 5, ალი ალ-მულა
კომპლექს, ფლორ 4, ოფის 7ენდ8,
ქუვეითი

(111) M 2018 30497 R
(151) 03 12 2018
(181) 03 12 2028
(260) AM 2017 94602 A
(220) 13 10 2017

(732) ჯიმ ბიმ ბრენდს კო.
222 ვ. მერჩანდისე მარტ პლაზა, სუიტ
1600 ჩიკაგო, ილინოისი, 60654, აშშ

(111) M 2018 30498 R
(151) 03 12 2018
(181) 03 12 2028
(260) AM 2017 94603 A
(220) 13 10 2017

(732) ქული დისტრილერი
რივერსთაუნ, დანდელქ, ქაუნთი ლოუთს,
ირლანდია

(111) M 2018 30499 R
(151) 03 12 2018
(181) 03 12 2028
(260) AM 2017 94664 A
(220) 17 10 2017

(732) ფილიპ მორის პროდაქტს ს. ა.
კე ქანრენო 3, 2000 ნევშატელი,
შვეიცარია

(111) M 2018 30500 R
(151) 03 12 2018
(181) 03 12 2028
(260) AM 2017 94717 A
(220) 20 10 2017

(732) ზე კოკა-კოლა კომპანი
უან კოკა-კოლა პლაზა, ატლანტა,
ჯორჯია 30313, აშშ

(111) M 2018 30501 R
(151) 03 12 2018
(181) 03 12 2028
(260) AM 2017 94794 A
(220) 30 10 2017

(732) ქალესან საგლიქ ვე ჰიუნ ურუნლერი
სანაი ვე თიჯარეთ ლიმიტედ შირქეთი
3.ორგანიზე სანაი ბოლგესი ქამიდ
შერბეთი ბულვარი No.46, შვითქამიდ,
გაზიანთეფი, თურქეთი

(111) M 2018 30502 R
(151) 03 12 2018
(181) 03 12 2028
(260) AM 2017 94865 A
(220) 01 11 2017

(732) ალაუდდინ ფეროზუდდინ
პ. ო. ბოქს 113633, დუბაი, არაბთა
გაერთიანებული საამიროები

(111) M 2018 30503 R
(151) 03 12 2018
(181) 03 12 2028
(260) AM 2017 94977 A
(220) 07 11 2017

(732) შპს "Credline"
ალ. ყაზბეგის გამზ. 10, თბილისი,
საქართველო

(111) M 2018 30504 R
(151) 03 12 2018
(181) 03 12 2028
(260) AM 2017 94978 A
(220) 07 11 2017

| | |
|---|---|
| (732) შპს "Credline" აღ. ყაზბეგის გამზ. 10, თბილისი, საქართველო | (111) M 2018 30510 R (151) 03 12 2018 (181) 03 12 2028 (260) AM 2017 95032 A (220) 10 11 2017 (732) როტმანს ოფ პეილ მელ ლიმიტედ რუტ დე ფრანს 17, ბონკურ, 2926, შვეიცარია |
| (111) M 2018 30505 R (151) 03 12 2018 (181) 03 12 2028 (260) AM 2017 94984 A (220) 07 11 2017 (732) ილდიზ ჰოლდინგ ანონიმ შირქეთი ქისიქლი მაჰალესი ჩეშმე ჩიქმაზი, სოქაქ No: 6/1 იუსტიუდარ სტამბოლი, თურქეთი | (111) M 2018 30511 R (151) 03 12 2018 (181) 03 12 2028 (260) AM 2017 95036 A (220) 10 11 2017 (732) ლაბორატორიო კემექს ს.ა. ნაზარე 3446, 1417 სი.ეი.ბი.ეი., არგენტინა |
| (111) M 2018 30506 R (151) 03 12 2018 (181) 03 12 2028 (260) AM 2017 94985 A (220) 07 11 2017 (732) ილდიზ ჰოლდინგ ანონიმ შირქეთი ქისიქლი მაჰალესი ჩეშმე ჩიქმაზი, სოქაქ No: 6/1 იუსტიუდარ სტამბოლი, თურქეთი | (111) M 2018 30512 R (151) 03 12 2018 (181) 03 12 2028 (260) AM 2017 95037 A (220) 10 11 2017 (732) შპს „დაიმონდ გრუპ“ მუხიანი, II მ/რ., კორპ. 22, ბ. 52, 0172, თბილისი, საქართველო |
| (111) M 2018 30507 R (151) 03 12 2018 (181) 03 12 2028 (260) AM 2017 94986 A (220) 07 11 2017 (732) ილდიზ ჰოლდინგ ანონიმ შირქეთი ქისიქლი მაჰალესი ჩეშმე ჩიქმაზი, სოქაქ No: 6/1 იუსტიუდარ სტამბოლი, თურქეთი | (111) M 2018 30513 R (151) 03 12 2018 (181) 03 12 2028 (260) AM 2017 95065 A (220) 14 11 2017 (732) დარონკ ლიმიტიდ ლაიაბილიტი კომპანი 86/1 სევანი სტრ. 0026, ერევანი, სომხეთი |
| (111) M 2018 30508 R (151) 03 12 2018 (181) 03 12 2028 (260) AM 2017 94987 A (220) 07 11 2017 (732) ილდიზ ჰოლდინგ ანონიმ შირქეთი ქისიქლი მაჰალესი ჩეშმე ჩიქმაზი, სოქაქ No: 6/1 იუსტიუდარ სტამბოლი, თურქეთი | (111) M 2018 30514 R (151) 03 12 2018 (181) 03 12 2028 (260) AM 2017 95073 A (220) 15 11 2017 (732) ააიპ ელიავას ფონდი - საქართველოში ბაქტერიოფაგის განვითარების ასოციაცია ღ. გოთუას ქ. 3, 0160, თბილისი, საქართველო |
| (111) M 2018 30509 R (151) 03 12 2018 (181) 03 12 2028 (260) AM 2017 95006 A (220) 08 11 2017 (732) ლუქოუ ლაო ჯიაო კო., ლტდ. (კორპორაცია ორგანიზებულია და არსებობს ჩინეთის კანონმდებლობის შესაბამისად) გუო ჯიაო სქევა, ლუქოუ, სიჩუანი, ჩინეთის სახალხო რესპუბლიკა | (111) M 2018 30515 R (151) 03 12 2018 (181) 03 12 2028 (260) AM 2017 95107 A (220) 16 11 2017 |

(732) კუმიაი ქემიკალ ინდასტრი კო., ლტდ.
4-26, იკენოპატა 1-ჩომე, ტაიტო-კუ,
ტოკიო 110-8782, იაპონია

(111) M 2018 30516 R
(151) 03 12 2018
(181) 03 12 2028
(260) AM 2017 95108 A
(220) 16 11 2017

(732) შპს „ღვინის კომპანია შუმი“
ლიონის ქ. 33, 2200, თელავი,
საქართველო

(111) M 2018 30517 R
(151) 03 12 2018
(181) 03 12 2028
(260) AM 2017 95148 A
(220) 21 11 2017

(732) მეიკერ'ზ მარკ დისტრიბუტორი, ინკ.
100 მაღარდ კრიკ როუდ, სუიტ
151 ლუისვილი, კენტუკი 40207, აშშ

(111) M 2018 30518 R
(151) 03 12 2018
(181) 03 12 2028
(260) AM 2017 95211 A
(220) 28 11 2017

(732) ლინკედინ კორპორეიშენ
(დელავერის შტატის კორპორაცია)
H1000 ვ. მოუდი ავენიუ, სანიველი,
კალიფორნია, 94085, აშშ

(111) M 2018 30519 R
(151) 03 12 2018
(181) 03 12 2028
(260) AM 2017 95212 A
(220) 28 11 2017

(732) ლინკედინ კორპორეიშენ
(დელავერის შტატის კორპორაცია)
H1000 ვ. მოუდი ავენიუ, სანიველი,
კალიფორნია 94085, აშშ

(111) M 2018 30520 R
(151) 03 12 2018
(181) 03 12 2028
(260) AM 2017 95235 A
(220) 29 11 2017

(732) შპს „ინფინიტი“
ბესიკის ქ. 4, ოფისი 203, 0108, თბილისი,
საქართველო

(111) M 2018 30521 R
(151) 03 12 2018
(181) 03 12 2028
(260) AM 2017 95318 A
(220) 01 12 2017

(732) ასტრაზენეკა აბ
SE-151 85 სედერტელიე, შვედეთი

(111) M 2018 30522 R
(151) 03 12 2018
(181) 03 12 2028
(260) AM 2017 95319 A
(220) 01 12 2017

(732) სს „წყალი მარგებელი“
სოფ. ნაბედლაგი, ჩოხატაურის რ-ნი,
4900, გურია, საქართველო

(111) M 2018 30523 R
(151) 03 12 2018
(181) 03 12 2028
(260) AM 2017 95333 A
(220) 01 12 2017

(732) დანპილ ტობაკო ოფ ლონდონ
ლიმიტედ.
გლოუბ ჰაუს, 4 ტემპლ პლეის,
ლონდონი, WC2R 2PG, გაერთიანებული
სამეფო

(111) M 2018 30524 R
(151) 03 12 2018
(181) 03 12 2028
(260) AM 2017 95334 A
(220) 02 12 2017

(732) ევლ ინკ.
უან ევლ პარკ ვუი, კუპერტინო,
კალიფორნია 95014, აშშ

(111) M 2018 30525 R
(151) 03 12 2018
(181) 03 12 2028
(260) AM 2017 95335 A
(220) 04 12 2017

(732) მეიკერ'ზ მარკ დისტრიბუტორი, ინკ.
100 მაღარდ კრიკ როუდ, სუიტ 151
ლუისვილი, კენტუკი, 40207, აშშ

(111) M 2018 30526 R
(151) 03 12 2018
(181) 03 12 2028
(260) AM 2017 95338 A
(220) 04 12 2017

(732) ფილიპ მორის პროდაქტს ს.ა.

კე უანრენო 3, ნევეშატელი, 2000,
შვეიცარია

(732) ვეონ ამსტერდამ ბვ
კლოდ დებიუსილან 88, 1082 MD
ამსტერდამი, ნიდერლანდები

(111) M 2018 30527 R

(151) 03 12 2018

(181) 03 12 2028

(260) AM 2017 95341 A

(220) 04 12 2017

(732) ეფლ ინკ.

უან ეფლ პარკ ვეი, კუპერტინო,
კალიფორნია 95014, აშშ

(111) M 2018 30533 R

(151) 03 12 2018

(181) 03 12 2028

(260) AM 2017 95413 A

(220) 07 12 2017

(732) ვეონ ამსტერდამ ბვ

კლოდ დებიუსილან 88, 1082 MD
ამსტერდამი, ნიდერლანდები

(111) M 2018 30528 R

(151) 03 12 2018

(181) 03 12 2028

(260) AM 2017 95363 A

(220) 05 12 2017

(732) შპს „ქართველი“

კახეთის გზატ. 110ა, 0151, თბილისი,
საქართველო

(111) M 2018 30534 R

(151) 03 12 2018

(181) 03 12 2028

(260) AM 2017 95414 A

(220) 07 12 2017

(732) შპს „წისქვილი ჯგუფი“

ბელიაშვილი ქ., მორფოლოგიის
ინსტ.-ის მიმდებარედ, 0159, თბილისი,
საქართველო

(111) M 2018 30529 R

(151) 03 12 2018

(181) 03 12 2028

(260) AM 2017 95365 A

(220) 05 12 2017

(732) ტ.ი.კ. ბრაზერ ინდასტრიალ კო., ლტდ
N72-2, შინ ლეკ როუდ, ტაინანი, 70248,
ტაივანი, ჩინეთის პროვინცია

(111) M 2018 30535 R

(151) 04 12 2018

(181) 04 12 2028

(260) AM 2017 95431 A

(220) 08 12 2017

(732) ასტრაზენეკა აბ

SE-151 85 სედერტელიე, შვედეთი

(111) M 2018 30530 R

(151) 03 12 2018

(181) 03 12 2028

(260) AM 2017 95410 A

(220) 07 12 2017

(732) აივიბრიჯ ვენჩერზ ლიმიტედ.

ლამპუსას 1, ნიქოზია, 1095, კვიპროსი

(111) M 2018 30536 R

(151) 04 12 2018

(181) 04 12 2028

(260) AM 2017 95432 A

(220) 08 12 2017

(732) ასტრაზენეკა აბ

SE-151 85 სედერტელიე, შვედეთი

(111) M 2018 30531 R

(151) 03 12 2018

(181) 03 12 2028

(260) AM 2017 95411 A

(220) 07 12 2017

(732) ვეონ ამსტერდამ ბვ

კლოდ დებიუსილან 88, 1082 MD
ამსტერდამი, ნიდერლანდები

(111) M 2018 30537 R

(151) 04 12 2018

(181) 04 12 2028

(260) AM 2017 95433 A

(220) 08 12 2017

(732) ასტრაზენეკა აბ

SE-151 85 სედერტელიე, შვედეთი

(111) M 2018 30532 R

(151) 03 12 2018

(181) 03 12 2028

(260) AM 2017 95412 A

(220) 07 12 2017

(111) M 2018 30538 R

(151) 04 12 2018

(181) 04 12 2028

(260) AM 2017 95486 A

(220) 11 12 2017

(732) ბიემჯეი ინდასტრის ეფზი-ლლკ
 აღ-ჯჯაზირა აღ-ჰამრა, რას აღ ხაიმა,
 არაბთა გაერთიანებული საამიროები

(111) M 2018 30539 R
 (151) 04 12 2018
 (181) 04 12 2028
 (260) AM 2017 95542 A

(220) 18 12 2017
 (732) შპს „ავერსი-ფარმა“
 დავით აღმაშენებლის გამზ. 148/2, 0112,
 თბილისი, საქართველო

(111) M 2018 30540 R
 (151) 04 12 2018
 (181) 04 12 2028
 (260) AM 2017 95543 A

(220) 18 12 2017
 (732) შპს „ავერსი-ფარმა“
 დავით აღმაშენებლის გამზ. 148/2, 0112,
 თბილისი, საქართველო

(111) M 2018 30541 R
 (151) 04 12 2018
 (181) 04 12 2028
 (260) AM 2017 95544 A

(220) 18 12 2017
 (732) შპს „ავერსი-ფარმა“
 დავით აღმაშენებლის გამზ. 148/2, 0112,
 თბილისი, საქართველო

(111) M 2018 30542 R
 (151) 04 12 2018
 (181) 04 12 2028
 (260) AM 2017 95546 A

(220) 18 12 2017
 (732) შპს „ავერსი-ფარმა“
 დავით აღმაშენებლის გამზ. 148/2, 0112,
 თბილისი, საქართველო

(111) M 2018 30543 R
 (151) 04 12 2018
 (181) 04 12 2028
 (260) AM 2017 95561 A

(220) 19 12 2017
 (732) ე. ი. დიუ პონ დე ნემურ ენდ კომპანი
 ჩესტნატ რან პლაზა, 974 სენტერ როუდი,
 უილმინგტონი, დელავერის შტატი 19805,
 აშშ

(111) M 2018 30544 R
 (151) 04 12 2018
 (181) 04 12 2028

(260) AM 2017 95562 A
 (220) 19 12 2017

(732) ე. ი. დიუ პონ დე ნემურ ენდ კომპანი
 ჩესტნატ რან პლაზა, 974 სენტერ როუდი,
 უილმინგტონი, დელავერის შტატი
 19805,
 აშშ

(111) M 2018 30545 R
 (151) 04 12 2018
 (181) 04 12 2028
 (260) AM 2017 95566 A

(220) 20 12 2017
 (732) მარს, ინკორპორეტიდ, დელავერის
 კორპორაცია
 6885 ელმ სტრიტი, ვირჯინია, მაკლინი,
 22101, აშშ

(111) M 2018 30546 R
 (151) 04 12 2018
 (181) 04 12 2028
 (260) AM 2017 95567 A

(220) 20 12 2017
 (732) ფიტბიტ, ინკ., დელავერის კორპორაცია
 199 ფრემონტ სტრიტი, სართ. 14,
 კალიფორნია, სან-ფრანცისკო,
 94105, აშშ

(111) M 2018 30547 R
 (151) 04 12 2018
 (181) 04 12 2028
 (260) AM 2017 95569 A

(220) 20 12 2017
 (732) მასტერკარდ ინტერნეშენელ
 ინკორპორეტიდ
 2000 პერჩეიზ სტრიტი, პერჩეიზ,
 ნიუ-იორკი, 10577, აშშ

(111) M 2018 30548 R
 (151) 04 12 2018
 (181) 04 12 2028
 (260) AM 2017 95578 A

(220) 21 12 2017
 (732) კრაფტ ფუდზ შვაიც ჰოლდინგ გმბჰ
 ხოლერშტრასე 4, ცუგი 6301, შვეიცარია

(111) M 2018 30549 R
 (151) 04 12 2018
 (181) 04 12 2028
 (260) AM 2017 95654 A

(220) 25 12 2017
 (732) უსამა კავა
 ვიშნევაია 45, სოფ. პეტროპავლიოესკა-
 ბორშაგიკა, 08130, კიევის რეგიონი,

კიევ-სვიატოჰინსკის რაიონი,
უკრაინა

(111) M 2018 30550 R

(151) 04 12 2018

(181) 04 12 2028

(260) AM 2017 95662 A

(220) 25 12 2017

(732) ქუოლითი იზ აუა რესიფი, ლღკ
უან დეივ თომას ბუღვარი, დუბლინი,
ოპაიო 43017, აშშ

(111) M 2018 30551 R

(151) 04 12 2018

(181) 04 12 2028

(260) AM 2017 95665 A

(220) 25 12 2017

(732) ქუოლითი იზ აუა რესიფი, ლღკ
უან დეივ თომას ბუღვარი, დუბლინი,
ოპაიო 43017, აშშ

(111) M 2018 30552 R

(151) 04 12 2018

(181) 04 12 2028

(260) AM 2017 95666 A

(220) 25 12 2017

(732) მონსტერ ენერჯი კომპანი, დელავერის
ტატის კორპორაცია
1 მონსტერ უეი, კალიფორნიის შტატი,
კორონა, 92879, აშშ

(111) M 2018 30553 R

(151) 04 12 2018

(181) 04 12 2028

(260) AM 2018 95847 A

(220) 08 01 2018

(732) შპს „თეგეტა მოტორსი“
დ. აღმაშენებლის ხეივანი, მე-12 კმ. 5,
0131, თბილისი, საქართველო

(111) M 2018 30554 R

(151) 04 12 2018

(181) 04 12 2028

(260) AM 2018 95858 A

(220) 08 01 2018

(732) ადიდასი 2015
თოდრიას 2 ჩიხი, კორპ. 7, ბ. 34, 3700
რუსთავი, საქართველო

(111) M 2018 30555 R

(151) 04 12 2018

(181) 04 12 2028

(260) AM 2018 95929 A

(220) 10 01 2018

(732) ნორვუდ ინდასტრიზ ინკ.
2667 15/16 საიდ როუდ ისტი, ორო-
მელონტე, ონტარიო L0L 1T0, კანადა

(111) M 2018 30556 R

(151) 04 12 2018

(181) 04 12 2028

(260) AM 2018 95984 A

(220) 16 01 2018

(732) შპს „დაბი“
ფიროსმანის ქ. 6, 0164, თბილისი,
საქართველო

დაჩქარებული პროცედურით რეგისტრირებული სასაქონლო ნიშნები

რეგისტრაციის გაუქმების მოთხოვნით საჩივრის შეტანა შესაძლებელია საქპატენტის სააპელაციო პალატაში გამოქვეყნებიდან 3 თვის ვადაში.

- (111) M 2018 30467 R
- (151) 22 11 2018
- (181) 22 11 2028
- (210) AM 100406
- (220) 15 11 2018
- (732) ვ8 შიპინგ
24700 ს მენ სტ., კარსონი, CA 90745, აშშ
- (740) გიორგი თაქთაქიშვილი
- (540)



- (591) მეწამური
- (531) 26.03.23; 26.11.03; 26.11.05; 26.11.22;
26.11.25; 27.05.01; 27.05.17; 29.01.01
- (511)
35 – საბითუმო და საცალო ვაჭრობის მომსახურება.
- 39 – საპაერო გადაზიდვები; ავტობუსების გაქირავება; წყლის ტრანსპორტის გაქირავება; ავტოფარეხის გაქირავება; სატრანსპორტო საშუალებების დახურული სადგომების გაქირავება; საფრენი აპარატების გაქირავება; ავტოტრანსპორტის სადგომების გაქირავება; საწვობების გაქირავება; სატრანსპორტო საშუალებების დაჯავშნა; გაზუთების მიტანა; კორესპონდენციის მიტანა; ამანათების მიტანა; საქონლის ადგილზე მიტანა; ფოსტით შეკვეთილი საქონლის ადგილზე მიტანა; ყვავილების ადგილზე მიტანა; საგზაო მოძრაობასთან დაკავშირებული ინფორმაცია; გადაზიდვებთან დაკავშირებული ინფორმაცია; საქონლის შენახვასთან დაკავშირებული ინფორმაცია; სატრანსპორტო ლოჯისტიკა; სამაშველო სამსახური (გადაყვანა); გადაზიდვები სატვირთო ავტოტრანსპორტით; სატაქსი ტრანსპორტით გადაზიდვა; ავეჯის გადაზიდვა; ლისტერით გადაზიდვა; ბორნით გადაზიდვა; ავეჯის გადაზიდვა სხვა ადგილზე გადასვლისას; მოგზაურთა გადაყვანა; ფასეულობის ჯავშნიანი ტრანსპორტით გადაზიდვა; ავტობუსებით გადაყვანა; ავტომობილებით გადაყვანა; ბარჯით გადაზიდვა; წყლის ტრანსპორტით გადაზიდ-

ვა; სარკინიგზო გადაზიდვა; საზღვაო ტრანსპორტით გადაზიდვა; მგზავრების გადაყვანა; სამდინარო ტრანსპორტით გადაზიდვა; ტვირთის გადატანა; საშუამავლო საქმიანობა საზღვაო გადაზიდვების სფეროში; გადაზიდვასთან დაკავშირებული საშუამავლო საქმიანობა; ფრახტთან დაკავშირებული საშუამავლო საქმიანობა; ავტომობილების გაქირავება; სატვირთო ვაგონების გაქირავება; სარკინიგზო შედგენილობების გაქირავება; საქონლის შესანახი კონტეინერების გაქირავება; რეფორმირატორების გაქირავება; სატრანსპორტო საშუალებების გაქირავება; დატვირთვა-განტვირთვის სამუშაოები; საქონლის დაფასოება; საქონლის შეფუთვა; ავტოსადგომები; მძლელთა სამსახური; სატრანსპორტო სამსახური; ტაქსების მომსახურება; დაფრახტვა; საქონლის შენახვა; ტვირთის ექსპედიტორება.

- (111) M 2018 30468 R
- (151) 22 11 2018
- (181) 22 11 2028
- (210) AM 100090
- (220) 07 11 2018
- (732) შპს „აი ჯი დეველოპმენტ ჯორჯია“
კოსტავას ქ. 47/57, თბილისი,
საქართველო
- (740) მარიამ გუჩუა
- (540)

სითი თაუერი CITI TOWER CITY TOWER

- (591) შავ-თეთრი
- (511)
35 – რეკლამა; მართვა საქმიან სფეროში; ადმინისტრირება საქმიან სფეროში; საოფისე სამსახური.
- 36 – დაზღვევა; ფინანსებთან დაკავშირებული საქმიანობა; ფულად-საკრედიტო ოპერაციები; უძრავ ქონებასთან დაკავშირებული ოპერაციები.
- 37 – მშენებლობა; რემონტი; დანადგარების დაყენება.

(111) M 2018 30469 R
 (151) 22 11 2018
 (181) 22 11 2028
 (210) AM 100409
 (220) 15 11 2018
 (732) შპს „ჩემპიონები 111“
 ი. ჭავჭავაძის გამზ. 29, სარ. 5, 0179,
 თბილისი, საქართველო
 (740) მარიამ მესხი
 (540)



(591) ნარინჯისფერი, ნაცრისფერი
 (531) 26.01.01; 26.01.03; 26.01.24; 28.05; 29.01.12
 (511)
 41 – აზარტული და მომგებიანი თამაშობების მოწოდება.

(111) M 2018 30470 R
 (151) 27 11 2018
 (181) 27 11 2028
 (210) AM 100077
 (220) 06 11 2018
 (732) სს „თბილისი ბანკი“
 მარჯანიშვილის ქ. 7, 0102, თბილისი,
 საქართველო
 (740) არჩილ გაბათაშვილი
 (540)



(591) ლაჟვარდისფერი, ნაცრისფერი, თეთრი
 (531) 26.03.03; 26.03.04; 26.03.24; 27.05.23;
 29.01.13
 (511)
 36 – დაზღვევა; ფინანსებთან დაკავშირებული საქმიანობა; ფულად-საკრედიტო ოპერაციები; უძრავ ქონებასთან დაკავშირებული ოპერაციები.

(111) M 2018 30471 R
 (151) 30 11 2018
 (181) 30 11 2028
 (210) AM 100417
 (220) 16 11 2018
 (732) შპს „შევარდენი“
 მელიქიშვილის ქ. 49, 0178, თბილისი,
 საქართველო
 (740) ვახტანგ ტოროტაძე

(540)

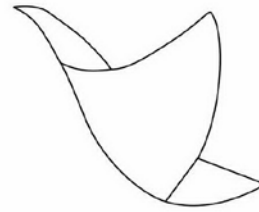

MY WAY

(591) შავ-თეთრი
 (531) 03.07.24; 26.13.25; 27.05.01
 (511)

16 – ალბომები; სურათები, ნახატები; ესტამპები (გრაფიურები); წიგნების მწკრივების სამაგურები; გრაფიურები; ფერწერული ნახატები (სურათები), ჩარჩოიანი ან უჩარჩო; ფანქრები; გაზეთები; პერიოდული გამოცემები; ატლასები; ბლოკნოტები მოსახვევი ფურცლებით; ბილეთები; ბლოკნოტები საზვის ან ხატვისათვის; ბლოკნოტები (საკანცელარიო); ბროშურები; ჭიკარტები; რვეულები; უბის წიგნაკები; ბარათები; მუეაო; კატალოგები; საქადალდეები საბუთებისათვის; სწრაფჩამკერები (ოფისის საკუთნო); წიგნები; ლანგრები კორესპონდენციისათვის; ქაღალდის კონუსური პარკები; გარეკანები, ყდები (საკანცელარიო); საწერი ცარცი; ფანქრის დამკერები; ავტომატური ფანქრები; ქაღალდის კონტეინერები ნაღებისათვის; ქაღალდების სამაგურები; კონვერტები (საკანცელარიო); შესაფუთი ქაღალდი; პენალები; საწერი საკუთნო; გერბები ჰერალდიკური; რეზინის საშლელები; მელანი; სამქლენები; ფოტოსურათები (ამობეჭდილი); ბლანკები, ნაბეჭდი; ოფისის საკუთნო, ავეჯის გარდა; ნახშირის ფანქრები; გეოგრაფიული რუკები; გლობუსები; გრაფიკული რეპროდუქციები; გრაფიკული გამოსახულებები; განრიგები (ნაბეჭდი); წებოწასმული ზედაპირის დამტენიანებლები (ოფისის საკუთნო); ღია ბარათები; ნაბეჭდი მასალა; სახელმძღვანელოები; საწერი ქაღალდი; მაგიდის ქაღალდის თეთრეული; ბუკლეტები; ქვითრების წიგნაკები (საკანცელარიო); ქაღალდის ცხვირსახოცები; ქაღალდის სუფრები; დასალუქი ობლატები; საკანცელარიო საქონელი; პერგამენტის ქაღალდი; პასტელი (ფანქრები); პლასტმასის შესაფუთი ფურცლები; ფოტოსურათის მისაწებებელი მოწყობილობები; ქვესადგამები ფოტოსურათისთვის; ფოტოგრაფიურები; ნახაზები (შუქპირები); ავტოკალმები; ტრაფარეტები, სახატავი; ტრაფატერები, შაბლონები; პროსპექტები; ჟურნალები (პერიოდული გამოცემები); შესაფუთი საშუალებები ქაღალდის ან პლასტმასისაგან (ტომრები, კონვერტები, პარკები, ჩანთები); შტემპელის ბალიშები; წიგნის სანიშნები; მისალოცი ღია ბარათები;

მაგიდის ქაღალდის ქვეშაფენები; კალენდრები; ელასტიკური შესაკრავები, საოფისე; ქაღალდის გულსაფარები ბავშვებისათვის; მერქნის მასის მუყაო (საკანცელარიო); მერქნის მასის ქაღალდი; ქაღალდის ან მუყაოს ყუთები; ქვესადგამები კალმისტრებისა და ფანქრებისათვის; ბოთლის მუყაოს ან ქაღალდის შემოსახვევები; გრაფინის ქაღალდის სადგარები; შეტყობინების ბარათები (საკანცელარიო); ბუშტებიანი პლასტმასის ფურცლები შეფუთვის ან დაფასოებისთვის; ქაღალდის დროშები; მეორადი ცელულოზის რბილი შესაფუთი ფურცლები; საკანცელარიო კარადები (ოფისის საკუთნო); წებო საკანცელარიო ან საყოფაცხოვრებო მიზნებისათვის; ქაღალდის საჭრელი დანები (ოფისის საკუთნო); ნაგვის პარკები, ქაღალდის ან პლასტმასის; მაგიდის ქაღალდის ხელსახოცები; ქვეშადაბები მაგიდისათვის (ქაღალდის); ბოთლის მუყაოს ან ქაღალდის საფუთავები; დაფები განცხადებებისათვის (ქაღალდის ან მუყაოს); ქაღალდის პირსახოცები; იარლიყები, არაქსოვილის, ქაღალდის ან მუყაოს; მიკროტალღურ ლუმენებში საჭმლის დასამზადებელი პარკები; ფირნიშები ქაღალდის ან მუყაოსაგან; კომიქსები; ასლის გადასადები ქაღალდი (საკანცელარიო); დამჭერები (ჩეკების წიგნაკის); მუსიკალური მისალაცი ღია ბარათები; საინფორმაციო ბიულეტენები; პასპორტის ყდები; პლანშეტები მომჭერით; სახევენებელი ჯოხები, არაელექტრონული; ბაფთები ქაღალდის, გარდა საგალანტერო ნაკეთობების ან თმების გასაწყობი; სავაჭრო ბარათები, სათამაშო ბარათების გარდა; შემწოვი ფურცლები ქაღალდის ან პლასტმასის, საკვები პროდუქტების შესაფუთად; მარკერები (საკანცელარიო); ფლაერები (სარეკლამო ფურცლები); დოკუმენტის დამჭერები (საკანცელარიო საქონელი); შესაფუთი (ჩასადები, დასატენი) მასალები ქაღალდის ან მუყაოს; ქაღალდის ან მუყაოს შესავსები (გასატენი) მასალა; დაბეჭდილი კუპონი, ტალონი; ქაღალდის ბანერი; ქაღალდის დროშები; პირადობის მოწმობის ჩასადები (საოფისე საკუთნო); პირადობის მოწმობის ჩასადების დამჭერი (საოფისე საკუთნო).

35 – დახმარება საქმიანობის მართვაში; ცნობები საქმიანი ოპერაციების შესახებ; გარე რეკლამა; იმპორტ-ექსპორტის სააგენტოები; კომერციული ინფორმაციის სააგენტოები; სარეკლამო მასალების გავრცელება; საბუღალტრო აღრიცხვა; კონსულტაციები ბიზნესის მართვისა და ორგანიზაციის საკითხებში; პერსონალის მენეჯმენტთან დაკავშირებული კონსულტაციები; საქონლის დემონსტრირება; სარეკლამო მასალების გავრცელება ფოსტით; დახმარება კომერციული ან სამრეწვე-

ლო საწარმოების მართვაში; სარეკლამო მასალების განახლება; კომერციული საქმიანობის ეფექტურობის ექსპერტიზა; სარეკლამო ტექსტების გამოქვეყნება; რეკლამა; რადიორეკლამა; ტელერეკლამა; მონაცემთა ავტომატიზებული ბაზის მართვა; პროფესიული კონსულტაციები ბიზნესის სფეროში; გამოფენების ორგანიზება კომერციული ან სარეკლამო მიზნით; საზოგადოებრივი აზრის შესწავლა; საგადასახადო უწყისების მომზადება; პერსონალის დაკომპლექტება; სარეკლამო სივრცის გაქირავება; საქონლის გასადებაში ხელშეწყობა მესამე პირთათვის; რეკლამა პოსტით; სასტუმროს საქმიანობის მართვა; კომპიუტერის მონაცემთა ბაზაში ინფორმაციის სისტემატიზაცია; მომარაგების მომსახურება მესამე პირთათვის (საქონლისა და მომსახურების შესყიდვა სხვა მეწარმეებისათვის); სავაჭრო ავტომატების გაქირავება; საქონლის პრეზენტაცია ყველა მასობრივი ინფორმაციის საშუალებით საცალო ვაჭრობისათვის; კომერციული ინფორმაცია და რჩევები მომხმარებლისათვის საქონლის და მომსახურების არჩევის სფეროში; საქონლის შესყიდვაზე შეკვეთების ადმინისტრირება; საქონლისა და მომსახურების ლიცენზირების კომერციული ადმინისტრირება მესამე პირთათვის; აუტსორსინგი - გარე რესურსების მოზიდვის სამსახური (საქმიანობაში ხელშეწყობა); სტატისტიკური მონაცემების შეგროვება; სარეკლამო რგოლების წარმოება; კომერციული და ბიზნეს საკონტაქტო ინფორმაციით უზრუნველყოფა; კომერციული საშუაშაგლო მომსახურება; საქმიანი სფეროს მართვა შტატგარეშე მომსახურების მოწოდებებისათვის; კომერციული გარიგებების შეთანხმება და დადება მესამე პირთათვის; მონაცემების განახლება და შენახვა კომპიუტერის მონაცემთა ბაზებში; ბიზნეს-ინფორმაციის მიწოდება ვებსაიტების მეშვეობით; საქონლისა და მომსახურების მყიდველების და გამყიდველების ონ-ლაინ ბაზრით უზრუნველყოფა; სარეკლამო დაფების გაქირავება; ავიაკომპანიით სისტემატურად მოსარგებლეთათვის სპეციალური პროგრამების ადმინისტრირება; შეხვედრების დაგეგმვის მომსახურება (საოფისე სამსახური); მომხმარებელთა ლოიალურობის პროგრამების ადმინისტრირება; დროებითი ბიზნეს ადმინისტრირება; განცხადებული მე-16 კლასში საქონლის და 39-ე კლასში მომსახურების ასორტიმენტის ერთად შეკრება მესამე პირთა სასარგებლოდ, მომხმარებლებისთვის განცხადებული საქონლის და მომსახურების არჩევის და შექმნის შესაძლობის უზრუნველყოფისათვის.

39 – საკაერო გადაზიდვები; სატრანსპორტო სამსახური; სამოგზაურო ბილეთების დაჯავ-

შნა; გადაზიდვასთან დაკავშირებული საშუა-
მაველო საქმიანობა; გადაზიდვებთან დაკავში-
რებული ინფორმაცია; დაჯავშნა (სატრანსპორ-
ტო საშუალებების); დაჯავშნა (სამოგზაურო
მარშრუტების); კორესპონდენციის მიტანა;
ელექტრონულად შენახული მონაცემების ან
დოკუმენტების ფიზიკურად (რეალურად) შე-
ნახვა; საგზაო მოძრაობასთან დაკავშირებუ-
ლი ინფორმაცია; თვითმფრინავების გაქირა-
ვება; თვითმფრინავების ძრავების გაქირავება;
ნავიგაციური სისტემების გაქირავება; სამოგ-
ზაურო მარშრუტების ორგანიზება; სამოგ-
ზაურო ტურების ორგანიზება, სატრანსპორ-
ტო საშუალებებით უზრუნველყოფა.

- (111) M 2018 30557 R
- (151) 04 12 2018
- (181) 04 12 2028
- (210) AM 100395
- (220) 13 11 2018
- (732) შპს „ჰოსბაუ“
ინასარიძის ქ. 18, სართ. 22, ბ. 250,
ბათუმი, საქართველო
- (540)



HOCHBAU
DEVELOPMENT COMPANY

- (591) ყვითელი, წითელი, ღია ნაცრისფერი,
მუქი ნაცრისფერი, ნაცრისფერი
- (531) 07.01.24; 07.01.25; 26.11.08; 27.05.10;
27.05.11; 29.01.13
- (511)
37 – მშენებლობა; რემონტი; დანადგარების
დაყენება.

- (111) M 2018 30558 R
- (151) 04 12 2018
- (181) 04 12 2028
- (210) AM 100414
- (220) 16 11 2018
- (732) შპს „რიდოტი“
ჭაბუკიანის ქ. 1, თბილისი, საქართველო
- (540)



- (591) ლურჯი, თეთრი
- (531) 26.01.01; 26.01.18; 26.01.24; 27.05.01;
27.05.21

- (511)
10 – ქირურგიული, სამედიცინო, სტომატო-
ლოგიური და ვეტერინარული ხელსაწყოები
და ინსტრუმენტები; კიდურების, თვალისა და
კბილების პროთეზები; ორთოპედიული ნაწა-
რმი; ნაკერების დასადები მასალა.

- (111) M 2018 30559 R
- (151) 04 12 2018
- (181) 04 12 2028
- (210) AM 100444
- (220) 21 11 2018
- (732) შპს „ეკო-ლავკა“
წერეთლის გამზ. 116, თბილისი,
საქართველო
- (740) თამარ ბახტაძე
- (540)



- (591) მწვანე, ყვითელი
- (531) 05.03.15; 05.03.20; 25.01.10; 25.01.18;
26.04.04; 27.05.01; 28.19; 29.01.12

- (511)
35 – რეკლამა; მართვა საქმიან სფეროში; ად-
მინისტრირება საქმიან სფეროში; საოფისე სა-
მსახური.

- (111) M 2018 30560 R
- (151) 04 12 2018
- (181) 04 12 2028
- (210) AM 100397

(220) 14 11 2018
(732) შპს „აკურა“
ლორთქიფანიძის ქ. 1, ბ. 2, თბილისი,
საქართველო
(540)

ფექტანტები; მანე ცხოველების გასანადგურებელი საშუალებები; ფუნგიციდები, ჰერბიციდები.



AKURELI

W I N E R Y

(591) შავი, თეთრი, ოქროსფერი
(531) 05.01.03; 05.01.08; 07.01.03; 27.05.10;
29.01.13
(511)
33 – ალკოჰოლიანი სასმელები (ღუდის გარდა).

(111) M 2018 30561 R
(151) 06 12 2018
(181) 06 12 2028
(210) AM 100669
(220) 03 12 2018
(732) შოფი აივაზოვი
სოფ. კირაჩ-მუდანლო, მარნეული,
საქართველო
(540)

Preline
baby

(591) შწვანე, თეთრი
(531) 27.05.03; 29.01.03
(511)
5 – ფარმაცევტული და ვეტერინარული პრეპარატები; სანიტარული პრეპარატები სამედიცინო მიზნებისათვის; დიეტური ნივთიერებები სამედიცინო მიზნებისათვის, ბავშვთა კვება; საღებუნები, გადასახვევი საშუალებები; კბილის დასაბუნნი საშუალებები, კბილის ტვიფრის დასამზადებელი საშუალებები; დეზინ-

საერთაშორისო სასაქონლო ნიშნები, რომლებზეც ბამოტანილია გადაწყვეტილება დავის მინიჭების შესახებ

გადაწყვეტილების გასაჩივრება შესაძლებელია საქპატენტის სააპელაციო პალატაში გამოქვეყნებიდან 3 თვის ვადაში ან მცხეთის რაიონული სასამართლოს ადმინისტრაციულ საქმეთა კოლეგიაში 1 თვის ვადაში (მის.: ქალაქი მცხეთა, სამხედროს ქ. №17).

(260) AM 2018 93385 A*

(800) 1340583

(151) 2017 01 19

(891) 2017 05 16

(731) ADP GAUSELMANN GMBH

Merkur-Allee 1-15, 32339 Espelkamp,

Germany

(540)

King of Luck

(591) Black, white

(511)

9 – Computer software; Computer and video games software; Games software for use on any computer platform, including electronic entertainment and games consoles; Computer game programs; Computer games programs; Video games (software); Computer games provided through a global computer network or supplied by means of multimedia electronic broadcast or through telecommunications or electronic transmission or via the internet; Computer games, leisure and recreational software, video games and computer software, all being provided in the form of storage media; Programs for operating electric and electronic apparatus for games, amusement and/or entertainment purposes; Computer software for computer games on the internet; Online games (software), in particular for online betting games, online prize games, online gambling games, online games of skill and online casino games; Computer software in the form of an app for mobile devices and computers; software for casino and amusement arcade games, for gaming machines, slot machines or video lottery gaming machines or games of chance via the internet.

(260) AM 2018 93645 A*

(800) 1224231

(151) 2014 02 25

(891) 2017 06 02

(731) PRIMARK HOLDINGS

47 Mary Street Dublin 1, United Kingdom

(540)

PRIMARK

(591) Black, white

(511)

25 – Clothing, footwear, headgear; belts.

35 – Advertising; business management; business administration; office functions; the bringing toget-

her, for the benefit of others, of a variety of goods namely, clothing, footwear, headgear, lingerie, nightwear, babywear, sportswear, clothing accessories, cosmetics, jewellery, eyewear, homeware and home furnishings, enabling customers to conveniently view and purchase those goods in a department store, in a retail clothing store, in a retail homeware store or in a retail home furnishing store; the bringing together, for the benefit of others, of a variety of goods enabling customers to conveniently view and purchase those goods from a clothing and clothing accessories catalogue by mail order or by means of telecommunications or through an internet website; retail services, mail order services and on-line retail services relating to soaps, perfumery, essential oils, cosmetics, hair lotions, eyewear, sunglasses, goggles, swimming goggles, precious metals and their alloys and goods in precious metals or coated therewith, jewellery, horological and chronometric instruments, hair accessories, printed matter, furniture, mirrors, picture frames, small portable domestic utensils and containers, combs and sponges, brushes (other than paint brushes), instruments and materials for cleaning purposes, glassware, porcelain and earthenware, leather and imitations of leather and goods made of these materials, trunks and travelling bags, umbrellas, parasols, walking sticks, luggage, beach bags, beach umbrellas, parasols, handbags, purses, wallets, belts, bags, cases, backpacks, briefcases, satchels, suitcases, duffle bags, holdalls, rucksacks, belt bags, cases, vanity cases, briefcases, attaché cases, travel bags, portfolios, card holders, pouches, textiles and textile goods, bed and table covers, bed and table linen, towels, beach towels, piece goods, sewing accessories, clothing, footwear, headgear, gloves, underclothing, lingerie, underwear, brassieres, swimwear, bikinis, swimming costumes, swimming shorts, swimming suits, swimming trunks, swimming caps, beachwear, beach caps, beach hats, beach dresses, beach robes, beach shorts, beach wraps, sarongs, kaftans, beach shoes, sandals, flip-flops, home furnishings, toys, games, playthings, and sporting articles.

(260) AM 2018 94943 A

(800) 1373424

(151) 2017 09 18

(891) 2017 09 18

(731) APPLE INC.

One Apple Park Way Cupertino CA 95014,
USA

(540)

TODAY AT APPLE

(591) Black and white

(511)

41 – Providing seminars, workshops, classes, and training in the fields of music, visual arts, design, photography, videography and filmmaking, business, education, robotics, and technology; providing seminars, workshops, classes, and training in the use and operation of computers, computer software, digital electronic devices, and wearable electronics.

(260) AM 2018 94944 A

(800) 1373425

(151) 2017 09 18

(891) 2017 09 18

(731) APPLE INC.

One Apple Park Way Cupertino CA 95014,
USA

(540)

TODAY AT APPLE

(591) Black and white

(511)

35 – Retail store services featuring computer, electronic, and entertainment products, telecommunications devices, handheld and wearable digital electronic devices, smartphones, smartwatches, audio products, home automation products, computer software, and accessories, peripherals, and parts for such products.

(260) AM 2018 95913 A

(800) 1382798

(151) 2017 11 04

(891) 2017 11 04

(731) TAKEDA AS

Drammensveien 852, N-1372 Asker, Norway

(540)



(591) Yellow, blue, green, orange, gray, white, black

(531) 01.15.19; 05.03.15; 05.07.12; 05.07.22;

17.02.01; 19.13.21; 28.05; 29.01.15

(511)

5 – Pharmaceutical preparations; dietetic food and substances adapted for medical use; dietary supplements for humans; calcium chews for medical use, calcium tablets as a food supplement; food for babies; vitamins and vitamin preparations.

(260) AM 2018 95914 A

(800) 1382799

(151) 2017 11 04

(891) 2017 11 04

(731) TAKEDA AS

Drammensveien 852, N-1372 Asker, Norway

(540)

КАЛЬЦИЙ-Д3 НИКОМЕД

(591) Black and white

(531) 28.05; 28.05

(511)

5 – Pharmaceutical preparations; dietetic food and substances adapted for medical use; dietary supplements for humans; calcium chews for medical use, calcium tablets as a food supplement; food for babies; vitamins and vitamin preparations.

(260) AM 2018 96334 A

(800) 1385983

(151) 2017 08 22

(891) 2017 08 22

(731) ROCKWOOL International A/S

Hovedgaden 584, DK-2640 Hedehusene,
Denmark

(540)



(591) The mark is in green and white.

(531) 26.04.10; 26.05.04; 29.01.12

(511)

1 – Propagating and growing media for seeds and plants consisting wholly or partial of mineral fibres; fertilized preparations/bases of mineral wool for growing plants; boards of mineral wool for use in growing plants; growing substrates of stone wool fibres, namely, blocks and cubes for propagation; unprocessed artificial resins for use in composite rubber, thermoplastic and thermosetting plastic systems; unpro-

cessed plastics; fire extinguishing compositions; preparations for tempering and soldering; adhesives used in industry; chemical fibres for use in the manufacture of paints, especially for strengthening of coatings and paints.

17 – Insulating materials of mineral wool; packing, stopping and insulating materials; insulants in the form of strips, felt, mats, boards, slatted mats, shaped parts for insulation and sealing against heat, cold, fire, sound, vibrations, air, light and humidity/moisture/damp/vapour, including sound absorbing materials for acoustic regulation; acoustic and thermal insulation products and articles; insulation and vapour barrier products and articles; insulation in the form of floor, wall and roof coverings; ceiling panels of mineral wool fibres; mineral wool fibres in the form of matting for insulation; mineral wool/fibres [insulators]; processed mineral fibres for use in the manufacture of seals, sealants, fillers and gaskets; boards of extruded mineral wool, shells of mineral wool, blankets of mineral wool, mineral wool stucco and mineral wool felt, loose or semi-finished granulated mineral wool and loose or semi-finished mineral wool fibres for manufacture of reinforcing and/or filling materials for insulation; insulating mineral wool fibres for use in sealing and gasketing applications in the automotive and building industry; electrical insulating boards; friction materials; mineral wool boards for ventilated constructions, for façade cladding, roofs, soffits and fascias; insulating building materials of mineral wool; wall, floor and ceiling panels, all made of mineral wool and fibres.

19 – Building materials for road and track constructions and for fencing; processed mineral fibres for use in the manufacture of cements and plaster for building purposes; processed mineral fibres for use in the manufacture of asphalt sealants and of sealants for road construction and roofing.

(260) AM 2018 96335 A

(800) 1386042

(151) 2017 07 12

(891) 2017 07 12

(731) ORIFLAME COSMETICS AG

c/o Oriflame Global Management AG,
Bleicheplatz 3, CH-8200 Schaffhausen,
Switzerland

(540)

ORIFLAME LIVE IN COLOUR

(591) Black, white

(511)

3 – Non-medicated conditioning and care preparations for application to the skin and nails; soaps; perfumes; perfumery; eau de cologne; toilet waters; essential and herbal oils; cosmetics; make-up prepara-

tions; lipsticks; nail varnishes; nail varnish removers; non-medicated toilet preparations; preparations for use in the bath or shower; bath and shower oils, gels, creams and foams; face and body masks; face and body scrubs; facial washes; skin cleansers and hydrators; skin toners; skin moisturizers; blemish creams and blemish gels; deodorants; antiperspirants; preparations for use before shaving and after shaving; shaving soaps; shaving creams; shaving gels; after-shave preparations; pre-shave preparations; talcum powders; toiletries; dentifrices; tooth-pastes.

(260) AM 2018 96337 A

(800) 1386067

(151) 2017 10 03

(891) 2017 10 03

(731) ADP GAUSELMANN GMBH

Merkur-Allee 1-15, 32339 Espelkamp,
Germany

(540)

Raptor Hunter

(591) Black, white

(511)

9 – Computer software; coin-operated mechanisms; computer and video games software; games software in particular for use on any computer platform, including electronic entertainment and games consoles; computer game programs; video games (software); computer games provided through a global computer network or supplied by means of multi-media electronic broadcast or through telecommunications or electronic transmission or via the internet; computer games, leisure and recreational software, video games and computer software, all being provided in the form of storage media; programs for operating electric and electronic apparatus for games, amusement and/or entertainment purposes; automatic lottery machines; computer software for computer games on the internet; online games (software), in particular for online betting games, online prize games, online gambling games, online games of skill and online casino games; computer software in the form of an app for mobile devices and computers; calculating apparatus in coin-operated machines and parts for the aforesaid goods; electric, electronic, optical or automatic apparatus, for identifying data carriers, identity cards and credit cards, bank notes and coins; software in particular for casino and/or amusement arcade games, for gaming machines and/or slot machines each one with or without prize payouts; gaming software that generates or displays wager outcomes of gaming machines; operational computer games software; computer software for managing of games (game collection); video games cartridges.

(260) AM 2018 96340 A
 (800) 1386071
 (151) 2017 10 20
 (891) 2017 10 20
 (731) BETEK BOYA VE KİMYA SANAYİ ANONİM ŞİRKETİ
 Gebze Organize Sanayi Bölgesi, Tembelova Alanı 3200 Sok. No:3206 Gebze Kocaeli, Turkey

(540)

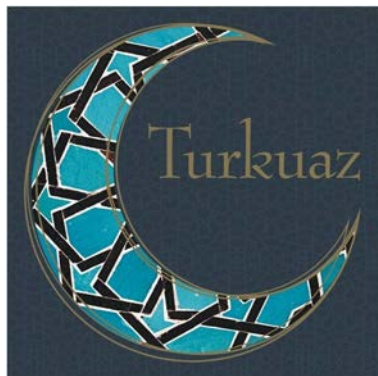

(531) 01.07.06; 25.07.01; 29.01.13

(511)

2 – Paints; varnishes; lacquers; preservatives against rust; preservatives against deterioration of wood; thinners and binders for paints; pigments; preservatives for metals; shoe dyes; printing dyes and ink; toners (including filled toner cartridges); colorants for food, pharmaceuticals and beverages, raw natural resins, metals in foil and powder form for painters, decorators, printers and artists.

(260) AM 2018 96341 A
 (800) 1386074
 (151) 2017 09 29
 (891) 2017 09 29
 (731) ASTELLAS PHARMA INC.
 5-1, Nihonbashi-Honcho 2-chome, Chuo-ku 103-8411 Tokyo, Japan

(540)

VOF ICTO

(591) Black, white

(531) 27.05.17

(511)

5 – Pharmaceutical preparations and substances.

(260) AM 2018 96375 A
 (800) 1387154
 (151) 2016 08 11
 (891) 2016 08 11
 (731) SAINT ANDREWS S.P.A.
 Via Ottawa Strada 62, Frazione Bellocchi, I-61032 FANO (PS), Italy

(540)

Sant'Andrea

(591) Black, white

(531) 27.05.01; 27.05.17

(511)

25 – Clothing; hosiery; sweaters; cardigans; waistcoats; dresses; trousers; shorts; jerseys; leather clothing; waterproof clothing; stockings; stocking suspenders; sock suspenders; anoraks [parkas]; ski pants; fur coats; evening coats; overcoats; skirts; suits; jackets; undershirts; t-shirts; clothing for gymnastics; collars; shirts; swimming costumes; bikinis; sundresses; tracksuits; sweat suits; wedding dresses; bath robes; beach robes; underwear; brassieres; corsets; slips; underpants; briefs; nightshirts; housecoats; pyjamas; gloves (clothing); mittens; shawls; head scarves; neckerchiefs; scarves; stoles; cloaks; ties; bow ties; cassocks; layettes [clothing]; cloth bibs; babies' bibs of plastic; sleepwear for babies; aprons [clothing]; masquerade costumes; belts [clothing]; belts made from imitation leather; textile belts [clothing]; belts made from leather or hide; braces; headgear for wear; caps; ear muffs [clothing]; wrist warmers; headbands; shoes; boots; ankle boots; leather shoes; galoshes; rain boots; sports footwear; sandals; slippers; soles for footwear; heels; footwear uppers.

(260) AM 2018 96389 A

(800) 1386414

(151) 2017 11 07

(891) 2017 11 07

(731) RICHTER GEDEON NYRT.

Gyömrői út 19-21, H-1103 Budapest, Hungary

(540)

OVOLAN

(591) Black, white

(511)

5 – Pharmaceutical preparations.

(260) AM 2018 96401 A

(800) 1386598

(151) 2016 12 19

(891) 2016 12 19

(731) KYLE BURNS

La Tour Shibakoen 3010, 3-8-2 Shiba, Minato-ku, Tokyo 105-0014, Japan

(540)

imassage

(591) Black, white

(511)

9 – Application software; computer programs; electronic machines, apparatus and their parts; downloadable image files; recorded video discs and video

tapes; electronic publications, downloadable; telecommunication machines and apparatus.

(260) AM 2018 96405 A

(800) 1386794

(151) 2017 07 19

(891) 2017 07 19

(731) METİN KARAKOYUN

Büsan 4 Fevzi Çakmak Mahallesi, Kupa
Caddesi, 7/A, Karatay Konya, Turkey

(540)



(591) Black, red and gray.

(531) 26.04.03; 26.04.22; 27.05.02; 27.05.11;
29.01.13

(511)

7 – Machines and robotic mechanisms (machines) for use in agriculture; agricultural machines; reapers; reapers and binders; ploughs; disc harrows; balers for agricultural use; lawn mowers; insecticide sprayers [machines].

(260) AM 2018 96406 A

(800) 1387433

(151) 2017 10 27

(891) 2017 10 27

(731) MARKETING DREAM TEAM SRL

Via F.lli Gabba, 1/A, I-20121 Milano, Italy

(540)

Mayday

(591) Black, white

(531) 27.05.17

(511)

5 – Adjuvants for medical purposes; aloe vera preparations for pharmaceutical purposes; alginate dietary supplements; alginates for pharmaceutical purposes; bicarbonate of soda for pharmaceutical purposes; chemical preparations for pharmaceutical purposes; chemical preparations for medical purposes; medicinal drinks.

35 – Retail or wholesale services for pharmaceutical, veterinary and sanitary preparations and medical supplies; sales promotion for others; advertising and publicity; sales promotion for others; rental of sales stands; market studies; marketing research; marketing; outsourcing services [business assistance].

(260) AM 2018 96408 A

(800) 1387436

(151) 2017 11 29

(891) 2017 11 29

(731) WORLD TRIATHLON CORPORATION

3407 W. Dr. Martin Luther King Jr. Blvd,
Suite 100, Tampa FL 33607, USA

(540)

IRONMAN

(591) Black, white

(531) 27.05.08; 27.05.17

(511)

25 – Clothing for men, women and youths, namely, shirts, pants, shorts, t-shirts, hats, caps, swimwear, bicycling shorts, jackets, hoodies, outerwear, namely, pullovers and vests, socks, footwear, headbands, wristbands as clothing, gloves, wetsuits, insoles, heel inserts, belts, athletic sleeves not being compression garments, underwear, bras, sweaters, robes, sweat shirts, visors being headwear marketed in association with contests involving running, swimming and biking; insoles marketed in association with events consisting of running, biking and swimming.

(260) AM 2018 96411 A

(800) 740397

(151) 2000 02 28

(891) 2017 02 28

(731) HAMÉ S.R.O.

Na Draháč 814, CZ-686 04 Kunovice,
Czech Republic

(540)

HAMÉ

(591) Black, white

(511)

5 – Dietetic products, particularly for therapeutic use; food for children, infants and the sick, such as children and infant foodstuffs; food preparations and supplements of all kinds, such as tonic foodstuffs, vitamin preparations, foodstuffs for supplementing slimming diets or preparations for slimming; preparations containing biochemical catalysts, particularly for the physically active, convalescents and the sick; goods for disinfecting, veterinary, pharmaceutical and sanitary products.

29 – Meat and meat products, such as meat pâtés, spreadable pâtés, liver pâtés; fish, poultry and game, meat extracts, fruits, vegetables, mushrooms, preserved and sterilised, canned prepared dishes, dried fruit, jellies, marmalades, jams, compotes, eggs, milk and dairy products, products made with potatoes and starch, edible oils and fats, fruit pulp.

30 – Waffles; sweet products, including sweet products of gum and essences for sweet products; all kinds of pastry goods, coffee, tea, coffee substitutes, honey, molasses, yeast, salt, mustard, vinegar, ket-

chup, ketchup sauces, sauces, spices, cooling ice, cereal flakes.

(260) AM 2018 96412 A

(800) 870654

(151) 2005 11 17

(891) 2017 12 05

(731) PROFUOMO INTERNATIONAL B.V.
Hoofdweg 48 A NL-2908, LC CAPELLE
AAN DEN IJSSEL, Netherlands

(540)

PROFUOMO

(591) Black, white

(511)

25 – Clothing, footwear, headgear.

(260) AM 2018 96413 A

(800) 890406

(151) 2006 05 05

(891) 2017 12 19

(731) CARLSBERG BREWERIES A/S
Ny Carlsberg Vej 100, DK-1760 Copenhagen
V, Denmark

(540)

DraughtMaster

(591) Black, white

(511)

7 – Apparatus for drawing up beer and other beverages under pressure, pumps (machines) for beer and other beverages.

11 – Beverages cooling apparatus.

21 – Collapsible, disposable containers (not of precious metal or coated therewith) for draught beer and other beverages.

32 – Beers, non-alcoholic beverages.

(260) AM 2018 96436 A

(800) 1388076

(151) 2017 09 18

(891) 2017 09 18

(731) GUIRENNIAO CO., LTD.
Goux Industrial Zone, Chendai 362211
Jinjiang City, Fujian Province, China

(540)

GRN

(591) Black, white

(531) 27.05.23

(511)

25 – Clothing; layettes [clothing]; waterproof clothing; shoes; hats; hosiery; gloves [clothing]; wed-

ding dresses; girdles; theatrical costume; swimsuits; neck scarves [mufflers]; chasubles; wimples; manipples; albs; religion garments; sashes for wear; shower caps; sleep masks.

28 – Swimming ring; sports waistband; Christmas trees of synthetic material; twirling batons; camouflage screens [sports articles]; scratch cards for playing lottery games; sweat absorbing bands for rackets' grips; playing cards; knee guards [sports articles]; in-line roller skates; fishing tackle; fairground ride apparatus; counters [discs] for games; puppets; conjuring apparatus; swimming floats; games; foosball tables; toys; chess or any board game; playing balls; body-building apparatus; machines for physical exercises; whistle; swimming pools [play articles]; plastic racetrack; archery implements.

(260) AM 2018 96437 A

(800) 1387500

(151) 2017 11 07

(891) 2017 11 07

(731) RICHTER GEDEON NYRT.
Gyömrői út 19-21, H-1103 Budapest, Hungary

(540)

ALMION

(591) Black, white

(511)

5 – Pharmaceutical preparations.

(260) AM 2018 96438 A

(800) 1387501

(151) 2017 11 07

(891) 2017 11 07

(731) RICHTER GEDEON NYRT.
Gyömrői út 19-21, H-1103 Budapest, Hungary

(540)

FIVOTTA

(591) Black, white

(511)

5 – Pharmaceutical preparations.

(260) AM 2018 96440 A

(800) 1387503

(151) 2017 11 07

(891) 2017 11 07

(731) RICHTER GEDEON NYRT.
Gyömrői út 19-21, H-1103 Budapest, Hungary

(540)

FORTOFIL

(591) Black, white

(511)

5 – Pharmaceutical preparations.

(260) AM 2018 96441 A
 (800) 1387504
 (151) 2017 11 07
 (891) 2017 11 07
 (731) RICHTER GEDEON NYRT.
 Gyömrői út 19-21, H-1103 Budapest, Hungary
 (540)

BLUMIRA

(591) Black, white
 (511)
 5 – Pharmaceutical preparations.

(260) AM 2018 96442 A
 (800) 1387525
 (151) 2017 11 14
 (891) 2017 11 14
 (731) RICHTER GEDEON NYRT.
 Gyömrői út 19-21 H-1103 Budapest, Hungary
 (540)

ЛИПИЛЈА

(591) Black, white
 (511)
 5 – Pharmaceutical preparations.

(260) AM 2018 96445 A
 (800) 1387570
 (151) 2017 12 15
 (891) 2017 12 15
 (731) NOVARTIS CONSUMER HEALTH S.A.
 Route de l'Etraz, CH-1197 Prangins,
 Switzerland
 (540)

ТЕРАФЛЮ

(591) Black, white
 (511)
 5 – Pharmaceutical products.

(260) AM 2018 96446 A
 (800) 1387577
 (151) 2017 09 19
 (891) 2017 09 19
 (731) ADP GAUSELMANN GMBH
 Merkur-Allee 1-15, 32339 Espelkamp, Germany
 (540)

Wishing Tree

(591) Black, white
 (511)
 9 – Computer software; coin-operated mechanisms; computer and video games software; games software in particular for use on any computer platform, including electronic entertainment and games consoles; computer game programs; video games (software); computer games provided through a global computer network or supplied by means of multi-media elec-

tronic broadcast or through telecommunications or electronic transmission or via the internet; computer games, leisure and recreational software, video games and computer software, all being provided in the form of storage media; programs for operating electric and electronic apparatus for games, amusement and/or entertainment purposes; computer software for computer games on the internet; online games (software), in particular for online betting games, online prize games, online gambling games, online games of skill and online casino games; computer software in the form of an app for mobile devices and computers; calculating apparatus in coin-operated machines and parts for the aforesaid goods; electric, electronic, optical or automatic apparatus, for identifying data carriers, identity cards and credit cards, bank notes and coins; software in particular for casino and/or amusement arcade games, for gaming machines and/or slot machines each one with or without prize payouts; gaming software that generates or displays wager outcomes of gaming machines; operational computer games software; computer software for managing of games (game collection); collection of video games software.

28 – Games; toys; gaming apparatus (including coin-operated apparatus); coin-operated arcade games (machines); games for amusement arcades (included in class 28); coin-operated video gaming apparatus; video games apparatus adapted for use with external screens or monitors only; casino fittings, namely roulette tables, roulette wheels; coin-operated automatic gaming machines and gaming machines, in particular for gaming arcades, with or without a prize payout; electronic or electrotechnical gaming apparatus, automatic gaming machines, gaming machines, slot machines operated by coins, tokens, banknotes, tickets or by means of electronic, magnetic or biometric storage media, in particular for commercial use in casinos and amusement arcades, with or without a prize payout; automatic gaming machines and gaming machines, in particular for commercial use in casinos and gaming arcades, with or without a prize payout; coin-operated gaming machines and/or electronic money-based gaming apparatus (machines), with or without prizes; housings adapted for gaming machines, gaming apparatus and automatic gaming machines, operated by means of coins, tokens, tickets or by means of electronic, magnetic or biometric storage media, in particular for commercial use in casinos and gaming arcades, with or without a prize payout; electronic games; electronic game entertainment apparatus and parts thereof; video output game machines; drawing apparatus for prize games and lotteries, draws or raffles; housings of metal, plastic and/or wood for coin-operated automatic machines; apparatus for games (including video games), other than adapted for use with external screens or monitors only; electropneumatic and electric slot machines with levers for pulling (gaming

machines); gaming tables, in particular for table football, billiards, sliding games; flying discs (toys) and darts; gaming machines, namely, electric, electronic or electromechanical apparatus for bingo games, lotteries or video lottery games and for betting offices, connected or not connected to a computer network; LCD games consoles; automatic gaming machines; all the aforesaid automatic machines, machines and apparatus also operated via computer networks; apparatus and devices for accepting and storing money, being fittings for the aforesaid automatic machines, included in class 28; automatic lottery machines.

(260) AM 2018 96450 A

(800) 1388085

(151) 2017 10 13

(891) 2017 10 13

(731) Tovarishchestvo s ogranitchennoi
otvetstvennostyu "ALMOL"

Krasnogvardeiskii trakt, 497, 050030 gorod
Almaty, Kazakhstan

(540)

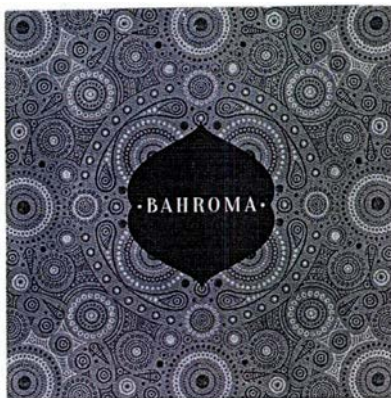

(591) Black, white and grey

(531) 25.01.25; 25.07.25

(511)

29 – Ajvar [preserved peppers]; aloe vera prepared for human consumption; alginates for culinary purposes; anchovy, not live; peanuts, prepared; albumen for culinary purposes; white of eggs; beans, preserved; soya beans, preserved, for food; bouillon; ginger jam; ham; fatty substances for the manufacture of edible fats; toasted laver; edible birds' nests; peas, preserved; mushrooms, preserved; game, not live; gelatine; meat jellies; jellies for food; fruit jellies; yolk of eggs; coconut fat; bone oil, edible; lard; suet for food; edible fats; fruit-based snack food; charcuterie; raisins; caviar; fish roe, processed; yogurt; sauerkraut; kephir [milk beverage]; isinglass for food; clams, not live; milk shakes; black pudding [blood sausage]; compotes; meat, tinned [canned (Am.)]; vegetables, tinned [canned (Am.)]; fish, tinned [canned (Am.)]; fruits, tinned [canned (Am.)]; bouillon concentrates; gherkins; shrimps, not live; prawns, not live; buttercream; croquettes; silkworm chrysalis for human consumption; kumys [kumyss] [milk be-

verage]; spiny lobsters, not live; lecithin for culinary purposes; salmon, not live; onions, preserved; margarine; marmalade; oils for food; peanut butter; cocoa butter for food, coconut oil for food; coconut butter; corn oil for food; sesame oil for food; linseed oil for culinary purposes; olive oil for food; palm oil for food; sunflower oil for food; colza oil for food; butter; shellfish, not live; almonds, ground; animal marrow for food; mussels, not live; milk; condensed milk; albumin milk; soya milk; soya-based beverages used as milk substitutes; fish meal for human consumption; vegetable mousses; fish mousses; fruit pulp; meat; meat, preserved; milk beverages, milk predominating; vegetables, preserved; vegetables, dried; vegetables, cooked; potato fritters; olives, preserved; lobsters, not live; coconut, desiccated; nuts, prepared; tomato puree; liver pate; pectin for culinary purposes; liver; pickles; jams; powdered eggs; milk products; kimchi [fermented vegetable dish]; food products made from fish; curd; prostokvasha [soured milk]; poultry, not live; pollen prepared as foodstuff; cranberry sauce [compote]; apple puree; crayfish, not live; crustaceans, not live; fish, preserved; fish, not live; salted fish; ryazhenka [fermented baked milk]; vegetable salads; fruit salads; bacon; sardines, not live; pork; herrings, not live; seeds, prepared; sunflower seeds, prepared; cream [dairy products]; whipped cream; fat-containing mixtures for bread slices; smetana [sour cream]; tomato juice for cooking; vegetable juices for cooking; salted meats; sausages; sausages in batter; preparations for making bouillon; preparations for making soup; tripe; soups; vegetable soup preparations; whey; cheese; tahini [sesame seed paste]; tofu; sea-cucumbers, not live; truffles, preserved; tuna, not live; oysters, not live; milk ferments for culinary purposes; rennet; fish fillets; dates; crystallized fruits; frozen fruits; fruit, preserved; fruit preserved in alcohol; fruit, stewed; potato flakes; hummus [chickpea paste]; fruit peel; preserved garlic; lentils, preserved; potato chips; low-fat potato chips; fruit chips; non-alcoholic eggnog; seaweed extracts for food; meat extracts; snail eggs for consumption; eggs.

30 – Aromatic preparations for food; flavorings, other than essential oils, for cakes; flavorings, other than essential oils, for beverages; coffee flavorings; food flavorings, other than essential oils; star aniseed; cereal bars; high-protein cereal bars; pancakes; noodle-based prepared meals; buns; bread rolls; vanillin [vanilla substitute]; vanilla flavorings for culinary purposes; waffles; vermicelli [noodles]; natural sweeteners; sausage binding materials; binding agents for ice cream [edible ices]; sea water for cooking; seaweed [condiment]; malt biscuits; cloves [spice]; cake frosting [icing]; glucose for culinary purposes; mustard; gluten additives for culinary purposes; yeast; thickening agents for cooking foodstuffs; leaven; rice-based snack food; cereal-based snack food; artificial coffee; vegetal preparations for

use as coffee substitutes; dressings for salad; fruit jellies [confectionery]; confectionery for decorating Christmas trees; cakes; pastries; peanut confectionery; almond confectionery; pasta; ginger [spice]; frozen yogurt [confectionery ices]; cocoa; capers; caramels [candy]; curry [spice]; gruel, with a milk base, for food; ketchup [sauce]; quiches; gluten prepared as foodstuff; sweetmeats [candy]; liquorice [confectionery]; peppermint sweets; cinnamon [spice]; coffee; unroasted coffee; starch for food; crackers; custard; hominy grits; semolina; oatmeal; crushed barley; groats for human food; corn, milled; corn, roasted; meat pies; turmeric for food; couscous [semolina]; noodles; ice for refreshment; ice, natural or artificial; edible ices; candy; rice cakes; mayonnaise; macarons [pastry]; macaroni; maltose; hominy; marinades; marzipan; honey; royal jelly; ice cream; bean meal; tapioca flour; potato flour; corn flour; flour; wheat flour; soya flour; barley meal; dessert mousses [confectionery]; chocolate mousses; muesli; mint for confectionery; cocoa beverages with milk; coffee beverages with milk; coffee-based beverages; tea-based beverages; chocolate beverages with milk; chocolate-based beverages; cocoa-based beverages; infusions, not medicinal; crushed oats; husked oats; nutmegs; stick liquorice [confectionery]; soya bean paste [condiment]; pastilles [confectionery]; molasses for food; pepper; allspice; peppers [seasonings]; pesto [sauce]; cookies; petit-beurre biscuits; pies; pizzas; meat gravies; fondants [confectionery]; popcorn; powders for making ice cream; baking powder, mustard meal; pralines; condiments; meat tenderizers for household purposes; cereal preparations; oat-based food; propolis; gingerbread; spices; petits fours [cakes]; puddings; cake powder; fruit coulis [sauces]; ravioli; chewing gum; relish [condiment]; rice; wheat germ for human consumption; spring rolls; sago; sugar; palm sugar; aniseed; linseed for culinary purposes [seasoning]; golden syrup; cake dough; confectionery; baking soda [bicarbonate of soda for cooking purposes]; malt for human consumption; salt for preserving foodstuffs; cooking salt; celery salt; sherbets [ices]; ham glaze; soya sauce; tomato sauce; pasta sauce; sauces [condiments]; spaghetti; seasonings; preparations for stiffening whipped cream; rusks; breadcrumbs; sushi; sandwiches; tabbouleh; tacos; tapioca; cream of tartar for culinary purposes; cream of tartar for culinary purposes; tarts; dough; almond paste; tortillas; garden herbs, preserved [seasonings]; vinegar; beer vinegar; ferments for pastes; halvah; bread; unleavened bread; chips [cereal products]; corn flakes; oat flakes; chicory [coffee substitute]; tea; iced tea; chutneys [condiments]; cheeseburgers [sandwiches]; chow-chow [condiment]; saffron [seasoning]; chocolate; malt extract for food; essences for foodstuffs, except etheric essences and essential oils; husked barley; piccalilli.

(260) AM 2018 96476 A
(800) 1387673
(151) 2017 11 09
(891) 2017 11 09
(731) ADP GAUSELMANN GMBH
Merkur-Allee 1-15, 32339 Espelkamp,
Germany
(540)

Criss Cross

(591) Black, white
(511)
9 – Computer software; computer and video games software; games software in particular for use on any computer platform, including electronic entertainment and games consoles; computer game programs; video games (software); computer games provided through a global computer network or supplied by means of multi-media electronic broadcast or through telecommunications or electronic transmission or via the internet; computer games, leisure and recreational software, video games and computer software, all being provided in the form of storage media; programs for operating electric and electronic apparatus for games, amusement and/or entertainment purposes; computer software for computer games on the internet; online games (software), in particular for online betting games, online prize games, online gambling games, online games of skill and online casino games; computer software in the form of an app for mobile devices and computers; operational computer games software; computer software for managing of games (game collection); computer programs for video games.

(260) AM 2018 96478 A
(800) 1387697
(151) 2017 11 14
(891) 2017 11 14
(731) RICHTER GEDEON NYRT.
Gyömrői út 19-21, H-1103 Budapest,
Hungary
(540)

ФОРТОФИЛ

(591) Black, white
(511)
5 – Pharmaceutical preparations.

(260) AM 2018 96479 A
(800) 1183908
(151) 2013 09 02
(891) 2017 12 07
(731) FILIA ZHEBROVSKA
vul. Starytskoho, 6, Kyiv 04078,
Ukraine

(540)

Синарта

(591) Black, white

(511)

5 – Pharmaceutical preparations; medicines for human purposes; medicines that affect the metabolic processes in cartilage.

(260) AM 2018 96480 A

(800) 1217540

(151) 2014 06 17

(891) 2017 12 05

(731) Dochirnie pidpriemstvo "KONDYTERSKA KORPORATSIIA "ROSHEN"

Elektrykiv vul., 26/9, Kyiv 04176, Ukraine

(540)



(531) 05.07.01; 19.03.24; 27.05.01

(511)

30 – Confectionery; caramels [candy]; sweetmeats [candy].

(260) AM 2018 96481 A

(800) 1387698

(151) 2017 11 14

(891) 2017 11 14

(731) RICHTER GEDEON NYRT.

Gyömrői út 19-21, H-1103 Budapest, Hungary

(540)

ФИБИКСИН

(591) Black, white

(511)

5 – Pharmaceutical preparations.

(260) AM 2018 96483 A

(800) 1289688

(151) 2015 07 03

(891) 2017 12 19

(731) BORA – Vertriebs GmbH & Co KG

Innstrasse 1, A-6342 Niederndorf bei Kufstein, Austria

(540)

BORA

(591) Black, white

(511)

9 – Electrical power adapters; electrical adapters; electrical junctions; electrical plugs; electrical terminal boxes; electric couplings; electrical sockets; visual display units; electric power distribution machines; electric and electronic components; components for electric circuits; electric control panels; data processing equipment and accessories (electrical and mechanical); commutators; power switches; electric rotary switches; electrical push switches; electric toggle switches; electrical push button switches; electric domestic switches; electric tactile switches; electric light switches; electric current switches; housings for electrical apparatus; electric skeleton switches; electric cables; electrical power extension cords; electric wiring harnesses; electric cable channels; electric contact blocks; electric contacts; electric power controllers; electric process controlling apparatus; electrical switch assemblies; electrical circuits and circuit boards; electrical outlet plates; electrical control boards; electric control devices for energy management; electrical control circuits; electrical controls; electric control installations, electric circuit closers; electric regulating apparatus; electrical controllers; process controlling apparatus; electric apparatus for commutation; electric sensors; electric safety relays; electric or electronic socket outlets; electrical plugs; remote, electric or electronic control stations.

11 – Apparatus for lighting; apparatus for heating; steam generating apparatus; cooking appliances; refrigerators; drying installations; apparatus for ventilating and water supply installations, apparatus for sanitary purposes; sinks; extractor hoods for kitchens, in particular downdraft extractors for cooktops, and downdraft extractors for worktops; electric heaters for feeding bottles; baking ovens; lava rocks for use in barbecue grills; barbecue grills; wash-hand basins [parts of sanitary installations]; lighting apparatus and installations; lamps; ventilation hoods; ventilation hoods for laboratories; framework of metal for ovens; bread-making machines; toasters; electric pressure cookers [autoclaves]; apparatus for steam generating; steam boilers, other than parts of machines; steam accumulators; overhead lamps; apparatus for dehydrating food waste; disinfectant apparatus; disinfectant dispensers for kitchens; air deodorising apparatus; deodorising apparatus, not for personal use; fruit roasters; roasting jacks; ice making machines; ice boxes; air heating apparatus; sockets for electric lights; filters for air conditioning; filters [parts of household or industrial installations]; water filtering apparatus; electric chip pans; gas burners; deep freezing apparatus; freezers; beverage cooling apparatus; roasting devices; rotisseries; roasting spits; taps [cocks, spigots] faucets for pipes; electric hand drying apparatus for washrooms; hot air apparatus; hot air bath fittings; water heaters; electric heating apparatus; heating plates; fireplaces;

microwave ovens for industrial purposes; electric yoghurt makers; electric coffee filters; electric coffee machines; electric coffee percolators; coffee roasters; air conditioning installations; ventilation [air-conditioning] installations for vehicles; air conditioning apparatus; cooking apparatus and installations; kilns; cooking hobs, hob systems; cooktops; electric cooking utensils; kitchen ranges; cooking rings; kitchen ranges [ovens]; cooling installations for liquids; cooling appliances and installations, water coolers; air cooling apparatus; refrigerating cabinets; refrigerating display cabinets; germicidal lamps for purifying air, water-pipes for sanitary installations; water conduits installations, light diffusers; electric fans for personal use; filters for air conditioning; ventilation systems; air diffuser apparatus; air filtering installations; air purifying apparatus and machines; air sterilisers; ventilation [air-conditioning] installations and apparatus; microwave ovens [cooking apparatus]; mixer taps for water pipes, anti-splash tap nozzles; fire bars, pasteurisers; plate warmers, heat pumps; fumigation apparatus, not for medical purposes; chimney flues; stoves [heating apparatus], regulating and safety accessories for water or gas apparatus and pipes; air driers; water purification devices; apparatus for sanitary purposes; electric pressure cookers [autoclaves]; steam accumulators; heat accumulators; sterilizers; immersion heaters; heating plates; cooling appliances and installations; electric toasters; filters for drinking water; desiccating apparatus; ultraviolet ray lamps, not for medical purposes; air conditioning fans; fans [parts of air-conditioning installations]; electric waffle irons; heat regenerators; heat accumulators; heat exchangers, not parts of machines; electric clothes dryers; water softening apparatus and installations; water supply installations; water conduits installations; hot air ovens; fireplaces; winding pipes [parts of distilling, heating or cooling installations]; exhaust hoods [cooker hoods]; exhaust air systems; fans for exhaust extractors; filters for air extractor hoods; extractors [ventilation or air conditioning]; adjustable coated baffle grease filters [parts of cooker hoods]; barbecues; all goods aforementioned not for motorized land vehicles; flues for ventilating apparatus.

(260) AM 2018 96484 A
 (800) 1290331
 (151) 2016 01 13
 (891) 2018 01 19
 (731) LINARI GMBH
 Jaffestrasse 12, 21109 Hamburg, Germany
 (540)

Linari

(591) Black, white
 (511)
 3 – Toiletries; essential oils and aromatic extracts; cleaning and fragrancng preparations; soap; deodo-

rant soap; perfumery; perfume; scented water; pot-pourris (fragrances); toilet water; room fragrances; air fragrancng preparations; fumigation preparations (perfumes); joss sticks; cosmetic creams; cosmetic preparations for skin care; shaving soap; after-shave lotions; shampoos.

4 – Fuel and illuminants; fragrancd candles; candles for lighting; perfumed candles; illuminating wax.

5 – Hygienic preparations and articles; deodorants for clothing and textiles; air purifying preparations; air deodorizing preparations.

(260) AM 2018 96492 A
 (800) 1347384
 (151) 2017 04 07
 (891) 2018 01 03
 (731) M&G HAUSGERÄTE GMBH
 Potsdamer Straße 92, 10785 Berlin, Germany
 (540)

MG

(591) Black, white
 (511)

7 – Metalworking machines, woodworking machines, machines for processing plastics, electromechanical machines for chemical industry, agricultural machines, haulage apparatus [mining] / extractors for mines, machines for the textile industry, beverage preparation machines, electromechanical, road making machines / road building machines, packaging machines, machine tools; motors, other than for land vehicles / engines, other than for land vehicles; couplings, other than for land vehicles; agricultural implements, other than hand-operated; incubators for eggs; vending machines / distribution machines, automatic.

11 – Apparatus for lighting, heating, steam generating, cooking, refrigerating, drying, ventilating; water supply and sanitary purposes.

(260) AM 2018 96493 A
 (800) 1379342
 (151) 2017 06 10
 (891) 2018 01 08
 (731) KINO-MO LTD
 The Light Bulb, London SW18 4GQ, United Kingdom
 (540)

Hypervsn

(591) Black, white
 (511)

9 – Computer hardware and software; electronic displays and digital signage; LED displays and persistence of vision displays; computer hardware and software to be used for networking LED displays, electronic displays, digital signage and persistence of

vision displays; computer hardware and software to be used for providing access and interaction with software applications using remote devices; computer hardware and software for applications in gaming and entertainment; electronic displays and persistence of vision displays for applications in gaming and entertainment; computer hardware and software for use in advertising, displaying information and/or entertainment.

(260) AM 2018 96547 A

(800) 1388563

(151) 2017 11 02

(891) 2017 11 02

(731) Union des Associations Européennes de Football (UEFA)
Route de Genève 46, CH-1260 Nyon,
Switzerland

(540)

UEFA NATIONS LEAGUE

(591) Black, white

(511)

1 – Sensitized films (unexposed); chemical products used in science and/or photography; tanning materials; artificial sweeteners; chemical products for industrial use; chemical products for use in industry and/or in manufacturing processes; synthetic materials for absorbing oil; detergent additives for motor fuel; chemical additives for fuels, lubricants and greases; adhesives for industrial use; antifreeze; brake fluids; clutch fluids; brazing products; degreasing products used in manufacturing processes; oil dispersants; fluids for hydraulic circuits; chemical preparations for welding; transmission fluids; transmission oils; cutting and milling fluids; coolants; chemical preparations for treating cooling systems; coolant preparations for cutting fluids; dehumidifying fluids; all the aforesaid goods for industrial use; chemical products for preserving foodstuffs.

18 – Leather and imitations of leather; thongs [straps] of leather; umbrellas, parasols; sports bags (other than those adapted for products they are designed to contain); leisure bags; travel bags, backpacks; school bags; bags for hanging on belts; handbags, leather bags; beach bags; garment bags; suitcases; briefcases; belts for suitcases; briefcases (leather goods); cases for toiletry articles known as vanity cases (not fitted); toiletry bags; key cases (leather goods); business card cases; wallets; purses (coin purses); whips; collars for animals; luggage tags of leather.

29 – Meat; fish; poultry; game; meat extracts; canned fish and meat; cooked fruits and vegetables; canned fruits and vegetables; edible oils and fats; potato chips; French fries; processed nuts; jams; marm-

lades and jellies; milk; milk products (milk predominating), dairy products; cheeses; soy milk (milk substitute).

30 – Coffee; tea; cocoa; chocolates; sugar; honey; artificial coffee; flours; cereal preparations; cereals; bread; pastry; pastes (pastry); pasta; cakes; biscuits, cookies; crackers; candy; edible ices; confectionery; rice; dried cereal flakes; mustard; vinegar; sauces (condiments); spices; salt; honey, molasses, yeast, salt, mustard, vinegar or spices; products with added vitamins for culinary use and food additives for culinary use based on coffee, tea, cocoa, sugar, rice, tapioca, sago, flour or cereal preparations, honey, molasses, yeast, salt, mustard, vinegar or spices; salt and salt-based products for preserving foodstuffs; pizzas; fresh pizzas; pizza doughs; burgers inserted in brioche bread, namely hamburgers; hot dogs (sandwiches); sandwiches filled with meat; cheeseburgers (sandwiches); fish sandwiches.

(260) AM 2018 96548 A

(800) 1388570

(151) 2017 11 10

(891) 2017 11 10

(731) TISSOT SA

Chemin des Tourelles 17, CH-2400 Le Locle,
Switzerland

(540)

TISSOT T-WAVE

(591) Black, white

(511)

14 – Precious metals and their alloys and goods made of these materials or coated therewith included in this class, namely figurines, trophies; jewelry, namely rings, earrings, cuff links, bracelets, charms, brooches, chains, necklaces, tie pins, tie clips, jewelry caskets (cases), cases; precious stones, semi-precious stones; timepieces and chronometric instruments, namely chronometers, chronographs, clocks, watches, wristwatches, wall clocks, alarm clocks as well as parts and accessories for the aforesaid goods, namely hands, anchors, pendulums, barrels, watch cases, watch straps, watch dials, clockworks, watch chains, movements for timepieces, watch springs, watch glasses, presentation cases for timepieces, cases for timepieces.

(260) AM 2018 96549 A

(800) 1388579

(151) 2017 11 17

(891) 2017 11 17

(731) NATCOM

16 Bd Camille Pelletan, F-84400 APT,
France

(540)



(591) Pantone 5467 C (dark green) and 5545 C (light green)

(531) 01.15.23; 03.06.03; 27.05.01; 29.01.12

(511)

5 – Pharmaceutical products; veterinary products; sanitary products for medical purposes; disinfectant soaps; medicinal soaps; medicated shampoos; medicated dentifrices; dietetic foods for medical use; dietetic foodstuffs for veterinary use; food for babies; food supplements; medical dressings; teeth filling materials; dental impression materials; disinfectants; antibacterial products for washing hands; products for destroying vermin; fungicides; herbicides; bath preparations for medical use; sanitary panties; sanitary towels; chemical preparations for medical use; chemical preparations for pharmaceutical use; medicinal herbs; herbal teas; parasiticides; alloys of precious metals for dental use.

(260) AM 2018 96552 A

(800) 1388656

(151) 2017 09 29

(891) 2017 09 29

(731) LEDER & SCHUH

AKTIENGESELLSCHAFT

Lastenstraße 11-13, A-8020 Graz, Austria

(540)

HUMANIC

(591) Black, white

(511)

18 – Leather and imitations of leather, and goods made of these materials as far as included in class 18; animal skins and hides; trunks and travelling bags; umbrellas, parasols and walking sticks; whips, harness and saddlery.

25 – Clothing, footwear, headgear.

(260) AM 2018 96581 A

(800) 1389182

(151) 2017 11 30

(891) 2017 11 30

(731) LLP "Kainar-AKB"

Medeu, 1, Taldykorgan, Kazakhstan

(540)

BARS

(591) Black, white

(531) 27.05.17

(511)

9 – Accumulators, electric; accumulators, electric, for vehicles; flashing lights [luminous signals]; acidimeters for batteries; battery jars; batteries for lighting; batteries, electric; simulators for the steering and control of vehicles; cables, electric; wire connectors [electricity]; collectors, electric; commutators; condensers [capacitors]; battery boxes; vehicle radios; voltage regulators for vehicles; grids for batteries; vehicle breakdown warning triangles; battery chargers; chargers for electric batteries.

(260) AM 2018 96582 A

(800) 1389271

(151) 2017 11 20

(891) 2017 11 20

(731) Dr. THEISS Naturwaren GmbH

Michelinstr. 10 66424 Homburg, Germany

(540)

EYELINERmed

(591) Black, white

(511)

3 – Bleaching preparations and other substances for laundry use; cleaning, polishing, scouring and abrasive preparations; soaps; perfumery; essential oils; hair lotions; dentifrices; beauty capsules.

5 – Pharmaceutical and veterinary preparations; medicines for human or veterinary purposes; sanitary preparations for medical purposes; dietetic foodstuffs and substances adapted for medical use; nutritional supplements; vitamin preparations.

(260) AM 2018 96583 A

(800) 1389272

(151) 2017 12 14

(891) 2017 12 14

(731) JANSSEN PHARMACEUTICA NV

Turnhoutseweg 30 Beerse B-2340, Belgium

(540)

SAFLENTO

(591) Black, white

(511)

5 – Human pharmaceutical preparations for the prevention and treatment of viral diseases, auto-immune and inflammatory diseases, cardiovascular diseases, central nervous system diseases, pain, dermatologic diseases, gastro-intestinal diseases, infectious-related diseases, metabolic diseases, oncologic diseases, ophthalmic diseases and respiratory diseases; vaccines.

(260) AM 2018 96606 A

(800) 759770

(151) 2001 04 30

(891) 2017 12 15

(731) ROHDE & SCHWARZ GMBH & CO. KG
Mühlendorfstrasse 15, 81671 München,
Germany

(540)

ROHDE & SCHWARZ

(591) Black, white

(511)

9 – Electric and electronic measuring, signalling, checking (supervision) and testing apparatus and instruments; electric and electronic communications technology equipment; measuring and testing apparatus for sound, image and net communications engineering; high frequency transmitting and receiving apparatus; base stations for radio networks; aerials; automatic sets for testing electromagnetic compatibility; automatic testing devices for the manufacture of mobile communications equipment; radio receivers, telephones; data processing equipment and computers; computer peripherals, equipment for data entry, equipment for data output, equipment for data storage and data transmission equipment; computer programs and computer data bases; computer hardware and software, including computer software for application in the field of the network and system management as well as for the development of further software; computer hardware and software, including computer software for entering and calling up information in the Internet and the worldwide web; computer software downloadable from a global computer network; computer programs for using the Internet and the worldwide web; computer programs retrievable from the Internet and worldwide web; computer hardware and software, in particular for access to Internet systems and for using these systems; operating and user instructions stored in digital form for computers and computer software, in particular on floppy disks or CD-ROM.

37 – Maintenance, repair and calibration of the goods indicated in class 9; installation work.

38 – Telecommunication; electronic data transmission.

41 – Training; organising and conducting of courses, seminars, workshops and colloquia for training and further training.

42 – Computer programming and development of programs for data processing; computer consultation services, technical consultation services relating to electronic data processing, updating computer software, designing computer software; conducting tests and check-ups relating to the goods indicated in class 9; technical testing of products and plants; services rendered in connection with the realisation of production lines for communications equipment, namely planning, setting-up and technical testing of production lines for communications equipment.

(260) AM 2018 96609 A

(800) 1388664

(151) 2017 09 29

(891) 2017 09 29

(731) JOSÉ JUAN CASCÁLES SÁNCHEZ

Polígono Industrial La Capellanía, Parcela
39 E-30600 Archena, Spain

(540)

**Magali**

(591) Black, white

(531) 26.15.01; 27.05.01

(511)

3 – Bleaching preparations and other substances for laundry use; cleaning, polishing, degreasing and abrasive preparations; soaps; perfumery products, essential oils, cosmetics, hair lotions; dentifrices.

(260) AM 2018 96610 A

(800) 1388677

(151) 2017 06 23

(891) 2017 06 23

(731) XIAOMI INC.

Floor 13, Rainbow City Shopping Mall II of
China Resources, No.68 Qinghe Middle
Street, Haidian District Beijing, China

(540)



(591) Black, white

(511)

9 – Data processing apparatus; computer memory devices; computers; disks, magnetic; floppy disks; computer operating programs, recorded; computer peripheral devices; computer software, recorded, couplers [data processing equipment]; magnetic data media; monitors [computer programs]; processors [central processing units]/central processing units [processors]; integrated circuit cards [smart cards]/smart cards [integrated circuit cards]; notebook computers; computer game software; laptop computers; computer software applications, downloadable; computer hardware; interactive touch screen terminals; humanoid robot with artificial intelligence; mobile telephones/cell phones/cellular pho-

nes software applications, downloadable; image, audio and video editing [computer programs]; operating system programs; computer programs for enabling access control; virtual reality game softwares; computer programs for Internet and world-wide-web; quantity indicators; facsimile machines; smartphones; intercommunication apparatus; scales; navigational instruments; wearable activity trackers; audio- and video-receivers; video recorders; cameras [photography]; measuring instruments; inductors [electricity]; mirrors [optics]; wires, electric; chips [integrated circuits]; sensors; time switches, automatic; couplings, electric/connections, electric; theft prevention installations, electric; batteries, electric; chargers for electric batteries; animated cartoons.

(260) AM 2018 96611 A
 (800) 1388679
 (151) 2017 06 27
 (891) 2017 06 27
 (731) ALEXANDER WILLER
 Agerstraße 26/1, A-4860 Lenzing, Australia
 (540)



(591) Blue, green, grey, white, yellow, black and rose
 (531) 01.03.09; 01.03.15; 01.15.17; 02.01.13;
 05.07.15; 06.01.02; 06.01.04; 26.01.13;
 27.05.01; 27.05.10; 27.05.17; 29.01.15
 (511)
 33 – Alcoholic beverages (except beers); fruit extracts alcoholic; alcoholic essences; alcoholic extracts; alcoholic beverages, namely, pear-apple must drinks; refreshing alcoholic musts; alcoholic beverages containing fruit; alcoholic beverages, namely, digesters slightly alcoholic.

(260) AM 2018 96612 A
 (800) 1388684
 (151) 2017 06 15
 (891) 2017 06 15
 (731) Public Joint Stock Company "SIBUR Holding"
 Eastern Industrial Area, building 30, Block 1,
 No.6, Tobolsk RU-626150 Tyumen Region,
 Russian Federation

(540)

СИБУР

(591) Turquoise
 (531) 28.05; 29.01.04
 (511)

1 – Benzene derivatives, namely ethylbenzene and benzene-toluene fraction; surface-active chemical agents; glycol; xylene; xylol; hydrocarbon gases for industrial purposes, namely, isobutane, pentane, isopentane, isobutane, butadiene; dispersions of plastics; detergent additives to gasoline [petrol]; chemical additives to motor fuel, namely, high-octane additive and a petrochemical distillation residue; catalysts; nitric acid; benzoic acid; acids, including acrylic acids; benzene-based acids; adhesives for industrial purposes; unprocessed plastics for industrial purposes, including general-purpose polystyrene, high-impact polystyrene, polymeric alloys used for industrial purposes; polystyrene for industrial purposes; plasticizers; polyvinyl chloride used for industrial purposes; propylene; polypropylene; polyolefins; polyethylene resins, including high-pressure polyethylene and low-density polyethylene; rubber preservatives; acrylic resins, unprocessed, including acrylates; unprocessed artificial resins, namely, foaming polystyrene; unprocessed synthetic resins, including thermoplastic polymers, polypropylene resins, polyvinyl chloride resins, butadiene-styrene copolymers, pyrolysis resins, polycarbonate resins, polyethylene terephthalate in the nature of granulated material, including secondary and amorphous polyethylene terephthalate in the nature of granules; acrylate resins; unprocessed epoxy resins, including ethylene oxide; caustic soda for industrial purposes; salts [chemical preparations]; salts for industrial purposes; ethanol, including ethylene glycols, for industrial purposes; alcohols, including butyl alcohol; isobutyl alcohol and alcohol-ester concentrate; toluene, namely toluene fraction; chemicals for industrial and scientific purposes, including terephthalic acid or acetic acid; polyester-based chemicals; chlorine; chlorides, namely, commercial dichloroethane; ethers; esters, including acrylic acid methyl ester, acrylic acid butyl ester, acrylic acid ethyl ester; fire extinguishing compositions; tempering and soldering preparations; anti-knock substances for internal combustion engines; gas purifying preparations; detergents for use in manufacturing processes; filtering materials [unprocessed plastics]; filtering materials [chemical preparations]; textile-impregnating chemicals; alkalies; glycol ether.

4 – Benzine, namely stable natural petrol; oil-gas, including natural gas liquids; fuel gas, including dry and liquefied hydrocarbon gas; petroleum, raw or refined; naphtha; alcohol [fuel]; heating oil; electrical energy; petroleum ether; ethanol [fuel].

16 – Plastic film for wrapping.

17 – Liquid rubber; synthetic rubber, including butadiene-styrene rubber, butadiene synthetic rubber, butadiene synthetic rubber based on the neodymium catalyst, emulsion butadiene-styrene synthetic rubber, synthetic isoprene rubber, butyl rubber, nitrile rubber, styrene-butadiene-styrene thermo-elasto-plastics, divinyl-styrene synthetic rubber; rubber, raw or semi-worked; synthetic latex [rubber]; insulating tapes; reinforcing materials, not of metal, for pipes; insulating materials; insulating refractory materials; non-conducting materials for retaining heat; filtering materials [semi-processed foams or films of plastic]; bags [envelopes, pouches] of rubber, for packaging; plastic substances, semi-processed; plastic film, other than for wrapping; plastic protecting films for agricultural purposes; plastic protecting sheeting for agricultural purposes; rubber solutions; acrylic resins [semi-finished products]; synthetic resins [semi-finished products]; plastics in extruded form for use in manufacture; plastic fibers [fibres], not for textile use; soundproofing materials; packing [cushioning, stuffing] materials of rubber or plastics; substances for insulating buildings against moisture; insulating fabrics; waterproof packings.

19 – Geotextile, for use in road and railway construction, including, for stabilization of road slopes and slopes of railways; geotextile for use in construction of tunnels and waterways, construction of drainage systems, reclamation, processing and strengthening agricultural soils, filtration and outflow of water; geogrids; framework, not of metal, for building; road marking sheets and strips of synthetic material; reinforcing materials, not of metal, for building; road coating materials; materials for making and coating roads; building materials, not of metal; binding material for road repair; bituminous products for building; pitch; roof coverings, not of metal.

20 – Signboards of wood or plastics; display stands, including racks; packaging containers of plastic; containers, not of metal [storage, transport].

24 – Non-woven textile fabrics; plastic material [substitute for fabrics]; gummed cloth, other than for stationery; curtains of textile or plastic; fabrics for textile use; filtering materials of textile; textile material.

35 – Import-export agency services; marketing; sales promotion for others; advertising; commercial or industrial management assistance; retail or wholesale of petrochemical products, namely fuel and liquefied hydrocarbon gas, fuel gas, chemical additives for motor fuel, base polymers, synthetic rubbers, plastics and synthetic resins [semi-finished products], alcohols, glycols, acids, olefins, semi-processed products; business project management services for construction projects.

36 – Arranging finance for construction projects; investment of funds; charitable fund raising; mutual funds.

37 – Construction information; vehicle service stations [refuelling and maintenance]; construction; installation services.

39 – Transportation information; storage information; transportation logistics; hauling; bus transport; railway transport; transport brokerage; stevedoring; electricity distribution; distribution of energy; transport by pipeline; wrapping of goods; storage; air transport; car transport; boat transport; marine transport; storage of goods.

41 – Practical training [demonstration]; arranging and conducting of colloquiums; arranging and conducting of congresses; arranging and conducting of conferences.

42 – Chemical analysis; material testing; chemical research; research and development of new products; technical research; calibration [measuring]; chemistry services; scientific laboratory services; surveying; scientific research.

(260) AM 2018 96613 A

(800) 1126562

(151) 2012 02 09

(891) 2017 11 22

(731) NAME AND ADDRESS OF THE HOLDER OF THE REGISTRATION TEKNİK METAL SİSTEMLERİ SANAYİ VE TİCARET LTD. Şti. İkitelli Keresteciler, Sanayi Sitesi 15 Sokak 14/A, Blok Başakşehir, İstanbul, Turkey

(540)



(591) Blue, red

(531) 26.04.03; 26.04.09; 26.04.24; 27.05.17; 29.01.12

(526) ®

(511)

6 – Ores of non-precious metal; common metals and their alloys and semi-finished products made of these materials; irons for construction; mats and stirrups of common metals for buildings; common metals in the form of plate, billet, stick, profile, sheet and sheeting; goods and materials of common metal used for storage, wrapping, packaging and sheltering purposes, containers of metal (storage, transport), buildings of metal, frames of metal for building, poles of metal for building, metal boxes, packaging containers of metal, aluminium foil, fences made of metal, guard barriers of metal, metal tubes, storage containers of metal, metal containers for the transportation of goods, ladders of metal; goods of com-

mon metal for filtering and sifting purposes, included in this class; doors, windows, shutters, jalousies and their cases and fittings of metal; non-electric cables and wires of metal; ironmongery; small hardware of metal; screws of metal; nails; bolts of metal; nuts of metal; pegs of metal; flakes of metal; pitons of metal; metal chains; furniture casters of metal; fittings of metal for furniture; industrial metal wheels; door handles of metal; window handles of metal; hinges of metal; metal latches; metal locks; metal keys for locks; metal rings; metal pulleys; ventilation ducts, vents, vent covers, pipes, chimney caps, manhole covers, grilles of metal for ventilation, heating, sewage, telephone, underground electricity and air conditioning installations; metal panels or boards (non-luminous and non-mechanical) used for signaling, route showing, publicity purposes, signboards of metal, advertisement columns of metal, signaling panels of metal, non-luminous and non-mechanical traffic signs of metal; pipes of metal for transportation of liquids and gas, drilling pipes of metal and their metal fittings, valves of metal, couplings of metal for pipes, elbows of metal for pipes, clips of metal for pipes, connectors of metal for pipes; safes (strong boxes) of metal; metal railway materials, metal rails, metal railway ties, railway switches; bollards of metal, floating docks of metal, mooring buoys of metal, anchors; metal moulds for casting, other than machine parts; works of art made of common metals or their alloys, trophies of common metal; metal closures, bottle caps of metal; metal poles; metal pillars; scaffolding of metal; metal stakes, metal towers; metal pallets and metal ropes for lifting, loading and transportation purposes; metal hangers, ties, straps, tapes and bands used for load-lifting and load-carrying; wheel chocks made primarily of metal; metal profile laths for vehicles for the purposes of decoration.

35 – Advertising, marketing and public relations; organization of exhibitions and trade fairs for commercial or advertising purposes; design for advertising; provision of an online marketplace for buyers and sellers of goods and services; office functions; secretarial services; arranging newspaper subscriptions for others; compilation of statistics; rental of office machines; systemization of information into computer databases; telephone answering for unavailable subscribers; business management, business administration and business consultancy; accounting; commercial consultancy services; personnel recruitment, personnel placement, employment agencies, import-export agencies; temporary personnel placement services; auctioneering; the bringing together, for the benefit of others, of a variety of goods, enabling customers to conveniently view and purchase those goods, such services may be provided by retail stores, wholesale outlets, by means of electronic media or through mail order catalogues.

42 – Scientific and industrial analysis and research services; engineering; engineering and architectural design services; testing services for the certification of quality and standards; computer services, namely, computer programming, computer virus protection services, computer system design, creating, maintaining and updating websites for others, computer software design, updating and rental of computer software, providing search engines for the internet, hosting websites, computer hardware consultancy, rental of computer hardware; industrial design services, other than engineering, computer and architectural design; graphic arts designing; authenticating works of art.

(260) AM 2018 96614 A

(800) 1297919

(151) 2016 02 02

(891) 2017 12 14

(731) TERUMO KABUSHIKI KAISHA (TERUMO CORPORATION)

44-1, 2-chome, Hatagaya, Shibuya-ku, Tokyo
151-0072, Japan

(540)



(591) Black, white

(531) 26.11.12; 27.05.17

(511)

10 – Pacifiers for babies; supportive bandages; catgut; teats; ice bags for medical purposes; nursing appliances; finger guards [for medical purposes]; medical apparatus and instruments; syringes for medical purposes; needles for medical purposes; thermometers for medical purposes; catheters; medical guide-wires; pumps for medical purposes; gloves for medical purposes; urinals [vessels]; bed pans; dental apparatus and instruments; veterinary apparatus and instruments; surgical apparatus and instruments.

(260) AM 2018 96617 A

(800) 1305828

(151) 2016 01 06

(891) 2018 01 16

(731) APPLE INC.

One Apple Park Way, Cupertino CA 95014,
USA

(540)



(591) The colors orange, pink, purple, blue, white are claimed as a feature of the mark. The mark consists of a multi-colored stylized design of a musical note surrounded by a multi-colored circle

(531) 24.17.12; 26.01.16; 29.01.14

(511)

38 – Streaming of audio material featuring music on the Internet, and providing access to digital music on the Internet.

41 – Arranging, organizing, conducting, and presenting concerts, live performances, entertainment special events, arts and cultural events, theatrical entertainment, competitions, contests, fairs, festivals, exhibitions, expositions, and sporting events; production, distribution, and presentation of radio programs, television programs, motion pictures, sound recordings; provision of live entertainment and recorded entertainment, namely, musical performances; providing non-downloadable entertainment, sports, music, informational, news, and current events programming; providing entertainment, sports, music, informational news, current events, and arts and culture programming, through websites and computer applications; providing information in the field of entertainment, music, sports, arts and culture, and news relating thereto, through websites and computer applications; providing non-downloadable computer games, electronic games, interactive games, and video games; providing information, schedules, reviews and personalized recommendations of educational programs, entertainment, motion pictures, theatre, arts and cultural events, concerts, live performances, competitions, fairs, festivals, exhibitions, expositions, and sporting events; ticket reservation and booking services for educational programs, entertainment, motion pictures, theatre, arts and cultural events, concerts, live performances, competitions, fairs, festivals, exhibitions, expositions, and sporting events; publication and presentation of reviews, surveys, and ratings; providing reviews, survey results, and ratings relating to educational programs, entertainment, motion pictures, theatre, arts and cultural events, concerts, live performances, competitions, fairs, festivals, exhibitions, expositions, and sporting events, through interactive websites and computer applications; providing non-downloadable ringtones, pre-recorded music, video, and graphics for use on mobile communications devices; publication of books, periodicals, newspapers, newsletters, manuals, blogs, journals, and other publications; provision of online non-downloadable publications in the nature of books, periodicals, newspapers, newsletters, manuals, blogs, journals, and other publications, through websites and computer applications; news reporting; providing information in the field of fitness and exercise through websites and computer applications.

(260) AM 2018 96618 A

(800) 1388701

(151) 2017 10 05

(891) 2017 10 05

(731) PRIYANKA COMMUNICATIONS INDIA PVT LTD

143, Oshiwara Industrial Centre, Opp. Oshiwara Bus Depot, New Link Road Goregaon West, Mumbai 400104, India

(540)



(591) Black, white

(531) 03.07.16; 26.11.03; 26.11.05; 26.11.13

(511)

38 – Communications by telephone, radio, telephone or other means of electronic communication, telephone services including mobile telephone services; cellular telephone communication, telecommunications by mobile, computer or any other mean, wireless broadcasting.

(260) AM 2018 96619 A

(800) 1360859

(151) 2017 06 20

(891) 2018 01 23

(731) MÄURER & WIRTZ GmbH & Co. KG

Zweifaller Str. 120, 52224 Stolberg, Germany

(540)

Tender Love

(591) Black, white

(511)

3 – Soaps, cosmetics, perfumery, essential oils, hair lotions, dentifrices.

(260) AM 2018 96630 A

(800) 1388897

(151) 2017 12 17

(891) 2017 12 17

(731) SHANGHAI OCTMAMI NETWORK CO., LTD.

Block F, 2nd Floor, No.3 Building, XingXian Road, JiaDing District 201800 Shanghai, China

(540)

octmami

(591) Black, white

(531) 27.05.17

(511)

25 – Clothing; shoes; hats; layettes [clothing]; hosiery; gloves [clothing]; scarfs; leather belts [clothing]; sleep masks; shower caps; wedding dresses.

(260) AM 2018 96631 A

(800) 1388908

(151) 2017 04 10

(891) 2017 04 10

(731) ICB PHARMA Tomasz Świętosławski,
Paweł Świętosławski Spółka Jawna
Moździerzowców 6a., PL-43-602 Jaworzno,
Poland

(540)



Allergoff

(591) Blue, navy blue and white.

(531) 24.01.15; 27.05.17; 27.05.21; 27.05.24;
29.01.13

(511)

3 – Bleaching preparations and other substances for laundry use; cleaning, polishing, scouring and abrasive preparations; soaps; perfumery, essential oils, cosmetics, hair lotions; dentifrices; essential oils and aromatic extracts; animal grooming preparations; toiletries; grinding preparations; ethereal essences and oils; fumigating incenses (kunko); aromatherapy preparations; cosmetics for animals; household fragrances; ammonia [volatile alkali] [detergent]; wipes incorporating cleaning preparations; emulsifying solvent cleaners; detergents; cleaning chalk; starch for cleaning purposes; destainers; oils for cleaning purposes; soda lye; cleaning preparations for cleaning drains; refurbishing preparations; unblocking drain pipes (preparations for -); mould removing preparations; bleaching preparations; washing preparations; fruit and vegetable wash; cleaning preparations for plant leaves; cleaning preparations; caustic cleaning agents; body cleaning and beauty care preparations; deodorants and antiperspirants; soaps and gels; hair removal and shaving preparations; bath preparations; skin care preparations; hair preparations and treatments; moist wipes impregnated with cleaning preparations for personal sanitary and cosmetic purposes; beauty care cosmetics; cosmetics for use on the skin; beauty lotions; washing preparations for personal use; cosmetic nail care preparations; non-medicated beauty preparations; hand cleansers; pumice stones for personal use; hand washes; oral hygiene preparations; make-up pads of cotton wool; cosmetics; baby care products (non-medicated -); non-medicated toiletries; cosmetic kits; pumice stone; beauty products; perfumery; toiletries; cleaning preparations for use in wiping; hypoallergenic body care cosmetics and body washes; hypoallergenic cosmetics; cleaning preparations for neutralising allergens; cleaning preparations for spraying areas

with high levels of house dust allergens; aerosols and sprays for cleaning purposes, for removing and neutralising allergens (including inhalant allergens, house dust allergens, mite and insect allergens, pollen, fungal mould spores, and pet hair and skin); cleaning preparations for removing and neutralising allergens; cleaning preparations for sensitising agents; cleaning preparations for removing sensitising agents; antiallergic laundry, cleaning and washing preparations.

5 – Pharmaceutical and veterinary preparations; sanitary preparations for medical purposes; plasters, materials for dressings; disinfectants; preparations for destroying vermin; fungicides, herbicides; insecticides; insect attractants; insect and vermin repellents; vermin destroying preparations; insecticides for domestic use; antiparasitic preparations; larvicides; insect repellent incense; anti-insect spray; insect repelling tags; medications; medical articles; nutraceuticals, being dietary supplements; herbal preparations and medicinal infusions; herbal medicine; adjuvants for medical purposes; dietary supplements and dietetic preparations; dietetic substances and preparations; nutritional dietetic preparations; dietary foods; infant formula; dressings [medical]; disinfectants; hygienic preparations and articles; medicated dermocosmetics; cosmetics with medical properties; ointments, balms, creams, emulsions, liquids, gels, oils for medicinal and medical purposes; sanitary preparations for medical purposes and personal hygiene; mildew (chemical preparations to treat -); vermin destroying preparations; preparations for destroying noxious animals; algicides; anti-insect spray; flea sprays; powders for killing fleas; mildewcides; preparations for destroying insects; algae removing preparations; larvae exterminating preparations; fungicides for domestic use; fungicides for medical use; fungicides for killing vermin; sporicides; insect attractants; rodenticides; acaricides; parasiticides; nematocides; fungicidal fungal agents; fumigating pastilles; fumigating sticks as disinfectants; veterinary preparations and substances; chemical preparations for medical purposes; detergents for medical purposes; biocides; parasiticides; disinfectants for hygiene purposes; insecticides; larvae exterminating preparations; repellents (insect -); anti-parasitic preparations; medical products for the treatment of parasitic diseases; medical preparations for destroying parasites, microbes, sensitising agents and arthropods; medical preparations for neutralising allergens; adjuvants for use in the treatment of allergies; disinfectants for spraying areas with high levels of house dust allergens; sanitary preparations for spraying areas with high levels of house dust allergens; disinfectant aerosols and sprays for use in relation to allergens (including inhalant allergens, house dust allergens, mite and insect allergens, pollen, fungal mould spores, and pet hair and skin); anti-parasitic sanitary preparations; anti-parasitic

disinfectants; sanitary preparations and disinfectants for use against parasites, microbes, sensitising agents and arthropods; anti-flea and anti-lice preparations; sanitary preparations for neutralising allergens; germicidal detergents; cleaning preparations for destroying parasites, microbes and arthropods.

(260) AM 2018 96632 A

(800) 1388914

(151) 2017 04 14

(891) 2017 04 14

(731) KOMATSU LTD.

3-6, 2-chome, Akasaka, Minato-ku Tokyo
107-8414, Japan

(540)



(591) Black, white

(531) 26.04.12; 26.04.24; 26.11.12

(511)

4 – Mineral oils and greases for industrial purposes [not for fuel]; motor oil; non-mineral oils and greases for industrial purposes [not for fuel]; lubricants; dust absorbing, wetting and binding compositions; fuels (including motor spirit) and illuminants; solid fuels; liquid fuels; gasoline; petrol; gas oil; crude oils; heavy oils; artificial petroleum; kerosene; methylated spirits for fuel [denaturated fuel alcohols]; benzene [fuel]; gasoline fuels.

9 – Electronic machines and apparatus, and their parts and accessories; electronic machines, apparatus and their parts for remote monitoring systems; wireless remote control systems and devices for vehicles; telecommunication machines and apparatus, and their parts and accessories; computer software and computer hardware; computer programs; computer programs for data processing; computer programs for repair or maintenance of metalworking machines and apparatus, construction machines and apparatus, loading-unloading machines and apparatus, mining machines and apparatus, agricultural machines and implements, forest machines and apparatus; computer programs for managing position and battery, operational status and maintenance information of metalworking machines and apparatus, construction machines and apparatus, loading-unloading machines and apparatus, mining machines and apparatus, agricultural machines and implements, forest machines and apparatus; tablet computers, and their parts and accessories; tablet computer terminals to measure the operation status of machine tools and to

collect the operation data of machine tools by installing to the machine tools, and their parts and accessories; electrical control, testing and monitoring apparatus, and their parts and accessories; batteries and cells; battery boxes; capacitors; batteries; battery terminal; vehicle batteries; battery chargers for battery vehicles, and their parts and accessories; measuring or testing machines and instruments, and their parts and accessories; surveying machines and instruments, and their parts and accessories; power distribution or control machines and apparatus; LCD monitors; computer monitors; touchscreen monitors; tablet monitors; electroluminescent display panels; computer display monitors; electronic numeric displays; electrical controlling devices; electrical charge controllers; electronic power controllers; electronic speed controllers; pressure sensors; condensers; capacitance boxes; computer software and programs, recorded; connectors [electricity]; electronic connectors; electric wires and cables; sensors [measurement apparatus], other than for medical use; optical sensors.

(260) AM 2018 96633 A

(800) 1388947

(151) 2017 08 07

(891) 2017 08 07

(731) BAKLAN INAN

Am Oberen Luisenpark 7 68165 Mannheim,
Germany;
Baklan Özgür
Obere Riedstraße 84 68309 Mannheim,
Germany

(540)

BAK

(591) Black, white

(511)

29 – Meat; fish; poultry; game; meat extracts; preserved, frozen, dried and cooked fruits and vegetables; jellies for food; jams; compotes; eggs; milk; milk products; oils for food; edible fats; apple purée; arrangements of processed fruit; black pudding [blood sausage]; broth; bouillon concentrates; butter; buttercream; curd; salted meats; salted fish; albumen for culinary purposes; gherkins; fatty substances for the manufacture of edible fats; fat-containing mixtures for bread slices; fish fillets; fish-based foodstuffs; fish meal for human consumption; broth concentrates / bouillon concentrates; fruit chips; fruit jellies; fruit pulp; fruit salads; fruit-based snack food; gelatine; jellies for food; vegetables, tinned [canned (am.)]; flavored nuts; ginger jam; yogurt; cocoa butter for food; candied nuts; potato chips; potato flakes; potato fritters; cheese; caviar; kephir [milk beverage]; hummus [chickpea paste]; coconut butter; coconut fat; coconut oil for food; evaporated milk; peas, preserved; olives, preserved; mushrooms, preserved; soya beans, preserved, for food; truffles, pre-

served; fish, preserved; preserved garlic; meat, preserved; soups; croquettes; linseed oil for culinary purposes; lentils, preserved; maize oil for food; almond milk for culinary purposes; margarine; milk beverages, milk predominating; milk shakes; whey; fruit salads; olive oil for food; palm kernel oil for food; cranberry sauce [compote]; quark; rape oil for food; raisins; cream [dairy products]; anchovy, not live; sauerkraut; ham; whipped cream; pork; lard; sesame oil for food; soya milk [milk substitute]; sunflower oil for food; bacon; preparations for making soup; tofu; tomato paste; tomato purée; tomato juice for cooking; sunflower seeds, prepared; sausages; charcuterie; onions, preserved; linseed for human consumption; peanut milk; milk beverages.

30 – Coffee; tea; cocoa; artificial coffee; rice; tapioca; sago; flour; cereal preparations; bread; pastries; sweetmeats [candy]; edible ices; sugar; honey; golden syrup; yeast; baking powder; salt; mustard; vinegar; sauces [condiments]; spices; ice for refreshment; aniseed; flavourings, other than essential oils, for beverages; wheat flour; thickening agents for cooking foodstuffs; bean meal; dessert mousses [confectionery]; ice cream; iced tea; edible rice paper; essences for foodstuffs, except etheric essences and essential oils; meat pies; meat gravies; fondants [confectionery]; spring rolls; minced garlic [condiment]; corn, milled; hominy; pearl barley; barley meal; tea-based beverages; chips [cereal products]; cereal bars; cereal-based snack food; condiments; glucose for culinary purposes; semolina; oat flakes; ginger [spice]; frozen yoghurt [confectionery ices]; capers; caramels [candy]; biscuits; ketchups (sauce); crackers; cakes; cake frosting [icing]; cake batter; liquorice [confectionery]; gingerbread; corn flakes; corn flour; macaroni; macaroons [pastry]; malt for human consumption; maltose; marinades; marzipan; mayonnaise; creamed rice; chocolate beverages with milk; muesli; oat-based food; natural sweeteners; infusions, not medicinal; noodle-based prepared meals; noodles; chocolate-coated nuts; nut flours; breadcrumbs, crumb; pasta sauce; pasties; lozenges [confectionery]; pesto [sauce]; pepper; mint for confectionery; peppermint sweets; pizzas; popcorn; high-protein cereal bars; puddings; ravioli; rice-based snack food; unroasted coffee; dressings for salad; sandwiches; sauces (spices); leaven; chocolate; chocolate-based beverages; soya flour; soya sauce; sherbets [ices]; spaghetti; sushi; tabbouleh; tacos; tomato sauce; tarts; chocolate decorations for cakes; tortillas; waffles; seasonings; rusks.

32 – Beers, in particular non-alcoholic beers, wheat beer, pils, beer from cologne with the protected designation of origin, altbiere (old beer), lagers, ginger beer; beer wort; mineral and aerated waters and other non-alcoholic beverages, in particular flavoured waters, aperitifs, cocktails, lemonades, energy drinks, isotonic beverages, beverages, not being milk

substitutes, kvass, malt beer, whey beverages, sarsaparilla, seltzer water, soda water, table waters, lithia water; fruit drinks; fruit juices; syrups and other preparations for making beverages, in particular powders for effervescing beverages, pastilles for effervescing beverages, concentrates for preparing fruit juices and fruit drinks, preparations for making aerated water, essences for use in making beverages, fruits extracts, extracts of hops for making beer, syrups for lemonade, malt wort, orgeat, preparations for making liqueurs, preparations containing malt for making beverages; vegetable juices [beverages]; smoothies; sherbets [beverages]; must.

33 – Alcoholic beverages (except beer), in particular fruit extracts, alcoholic, alcoholic essences, alcoholic extracts, alcoholic fruit drinks, anise [liqueur]; aperitifs; cider; arrack [arak]; perry; brandy; cognac; curacao; digesters [liqueurs and spirits]; whisky; vodka; gin; kirsch; corn brandy; liqueurs; bitters (liqueurs); mead [hydromel]; peppermint liqueurs; rice alcohol; rum; sake; brandy; tequila; soft spirits; spirits [beverages]; sparkling wines; champagne; sparkling wine; wine, in particular port, sherry wines, piquette, fortified wines, gin, gin, brandy, vermouth, schnapps, sparkling wine, mead [hydromel], fruit wines, fortified wines, rice wines, low-alcohol wine; digestifs and cocktails with a spirit and wine base; beverages (distilled).

35 – Advertising; business management; business administration; office functions; wholesaling and retailing in the field of foodstuffs, alcoholic and non-alcoholic beverages, food for babies, dietetic and dietary foodstuffs, tobacco, smokers' articles.

(260) AM 2018 96634 A

(800) 1388976

(151) 2017 09 06

(891) 2017 09 06

(731) EUROIMMUN Medizinische

Labordiagnostika AG

Seekamp 31, 23560 Lübeck, Germany

(540)

EUROIMMUN

(591) Black, white

(511)

1 – Diagnostic preparations, other than for medical or veterinary purposes; diagnostic preparations and diagnostic substances for scientific purposes, in particular immobilised proteins, nucleic acids, allergens and biological tissue specimens and biological tissue cultures, synthetic resin compounds in the form of microspheres used to incorporate various other substances, chemical test paper, chemically treated test strips, reagents for labeling, sequencing and fragment analysis of nucleic acids and proteins and customized synthesis, and polymeric membrane materials for liquid separation.

5 – Diagnostic preparations, in particular diagnostic preparations for allergies for medical and veterinary purposes; diagnostic preparations for medical and veterinary purposes; diagnostic agents for medical and veterinary purposes, in particular immobilised proteins, nucleic acids, allergens and biological tissue cultures and biological tissue, reagent paper, medical diagnostic test strips, medical diagnostic reagents; biological and chemical preparations and reagents for medical or veterinary purposes, in particular living cells and microorganisms, as well as proteins, peptides and nucleic acids or complexes of these molecules, for medical and veterinary purposes.

9 – Measuring, detecting and monitoring instruments, measuring, detecting and monitoring devices and measuring, detecting and monitoring regulators for preparing, processing and evaluating diagnostic samples, for detecting allergies, sensors and detectors, in particular uv fluorescence and chemiluminescence detectors for preparing, processing and evaluating diagnostic samples; apparatus for recording, transmission or reproduction of diagnostic data, sound or images, in particular cameras, microscopes, photometers, microplate photometers, elisa (enzyme-linked immunosorbent assay) readers, photomultipliers, microplate readers, software, in particular laboratory software; biochips; microtiter plates.

10 – Medical apparatus and instruments for medical examinations and medical diagnosis.

(260) AM 2018 96635 A

(800) 1389043

(151) 2017 11 09

(891) 2017 11 09

(731) ADP GAUSELMANN GMBH

Merkur-Allee 1-15, 32339 Espelkamp,
Germany

(540)

Fat Bill

(591) Black, white

(511)

9 – Computer software for casino and amusement arcade games; coin-operated mechanisms; computer and video games software for casino and amusement arcade games; video games (software) for casino and amusement arcade games; computer games, leisure and recreational software, video games and computer software, all being provided in the form of storage media for casino and amusement arcade games; programs for operating electric and electronic apparatus for games, amusement and/or entertainment purposes; online games (software), in particular for online betting games, online prize games, online gambling games, online games of skill and online casino games; software in particular for casino and/or amusement arcade games, for gaming machines

and/or slot machines each one with or without prize payouts; gaming software that generates or displays wager outcomes of gaming machines; operational computer games software for casino and amusement arcade games.

28 – Games; toys; gaming apparatus (including coin-operated apparatus): coin-operated arcade games (machines); games for amusement arcades (included in this class); coin-operated video gaming apparatus; video games apparatus adapted for use with external screens or monitors only; casino fittings, namely roulette tables, roulette wheels; coin-operated automatic gaming machines and gaming machines, in particular for gaming arcades, with or without a prize payout; electronic or electrotechnical gaming apparatus, automatic gaming machines, gaming machines, slot machines operated by coins, tokens, banknotes, tickets or by means of electronic, magnetic or biometric storage media, in particular for commercial use in casinos and amusement arcades, with or without a prize payout; automatic gaming machines and gaming machines, in particular for commercial use in casinos and gaming arcades, with or without a prize payout; coin-operated gaming machines and/or electronic money-based gaming apparatus (machines), with or without prizes; housings adapted for gaming machines, gaming apparatus and automatic gaming machines, operated by means of coins, tokens, tickets or by means of electronic, magnetic or biometric storage media, in particular for commercial use in casinos and gaming arcades, with or without a prize payout; electronic games; electronic game entertainment apparatus and parts thereof; video output game machines; drawing apparatus for prize games and lotteries, draws or raffles; housings of metal, plastic and/or wood for coin-operated automatic machines; apparatus for games (including video games), other than adapted for use with external screens or monitors only; electropneumatic and electric slot machines with pulling handles (gaming machines); gaming tables, in particular for table football, billiards, sliding games; flying discs (toys) and darts; gaming machines, namely, electric, electronic or electromechanical apparatus for bingo games, lotteries or video lottery games and for betting offices, connected or unconnected to a computer network; LCD games consoles; automatic gaming machines; all the aforesaid automatic gaming machines operating in networks; apparatus and devices for accepting and storing money, being fittings for the aforesaid automatic machines, included in this class; automatic lottery machines.

(260) AM 2018 96636 A

(800) 1389061

(151) 2017 11 27

(891) 2017 11 27

(731) GUANGDONG XINGFA ALUMINIUM

CO., LTD.

No.23 Renhe Rd., Nanzhuang Town, Chancheng District Foshan City, Guangdong Province, China

(540)



(591) Black, white

(531) 26.13.25; 26.13.25; 27.05.17; 27.05.17

(511)

6 – Sheets and plates of metal; tubes of metal; doors of metal; blinds of metal; wall linings of metal for building; window frames of metal; door frames of metal; aluminium; alloys of common metal; laths of metal; framework of metal for building; building materials of metal; partitions of metal; windows of metal; linings of metal for building; metal wallboards; door stops of metal; chains of metal; window pulleys; fittings of metal for windows; door handles of metal; ironmongery; fittings of metal for beds; door fittings of metal; window stops of metal; sliding rails of metal; hinges of metal; padlocks; keys; locks of metal, other than electric; furniture fittings of metal.

(260) AM 2018 96637 A

(800) 1389109

(151) 2017 12 13

(891) 2017 12 13

(731) AHP MERKLE GMBH

Nägelsestraße 39, 79288 Gottenheim, Germany

(540)

AHP

(591) Black, white

(511)

7 – Hydraulic cylinders, in particular standard hydraulic cylinders, hydraulic cylinders with proximity switches, hydraulic cylinders with position sensors, block cylinders, circular block cylinders, flanged cylinders, short-stroke cylinders, cubical cylinders, screw-type cylinders, double pipe cylinders and hydraulic cylinders with external guides; hydraulic sliding units; pivoted chucking cylinders; rotary actuators; core puller units; pressure intensifiers.

12 – Rotary drives for land vehicles.

(260) AM 2018 96641 A

(800) 1389178

(151) 2017 12 11

(891) 2017 12 11

(731) BIONORICA SE

Kerschensteinerstrasse 11-15, 92318 Neumarkt, Germany

(540)



(531) 05.03.13; 05.03.14; 19.11.07; 26.01.15; 26.01.16

(511)

5 – Pharmaceutical products; medicines; medicinal preparations; veterinary preparations; dietary supplements for human beings; dietary supplements for animals.

16 – Paper; cardboard; printed matter; photographs.

(260) AM 2018 96647 A

(800) 1390134

(151) 2017 12 28

(891) 2017 12 28

(731) F. HOFFMANN-LA ROCHE AG

Grenzacherstrasse 124 CH-4070 Basel, Switzerland

(540)

XOFLUZA

(591) Black and white

(511)

5 – Pharmaceutical preparations.

(260) AM 2018 96658 A

(800) 1390291

(151) 2017 11 08

(891) 2017 11 08

(731) SHANXI HUANGTENG CHEMICAL CO., LTD.

No.1 Chemical Industrial Park Area, Ronghe Town, Wanrong County, Yuncheng City Shanxi Province, China

(540)



(591) Black and white

(531) 27.05.11; 27.05.17; 28.03

(511)

1 – Concrete additives.

(260) AM 2018 96675 A

(800) 1390608
 (151) 2017 09 13
 (891) 2017 09 13
 (731) PEPSICO, INC. (a North Carolina corporation)
 700 Anderson Hill Road Purchase NY 10577,
 USA

(540)



(591) White, black, red, brown, blue, dark blue, light brown and yellow

(531) 05.09.06; 08.01.03; 26.04.06; 27.05.01;
 27.05.15; 29.01.15

(511)

30 – Cereal bars; cereal-based snack food; crackers; petit-beurre biscuits; oat-based food; rusks.

(260) AM 2018 96676 A
 (800) 1390624
 (151) 2017 11 29
 (891) 2017 11 29
 (731) CHINA TOBACCO JIANGSU INDUSTRIAL CO., LTD.
 No.406-3 Zhongshan North Road, Nanjing,
 210011 Jiangsu, China

(540)

ROMANTIC

(591) Black, white

(511)

34 – Cigarette paper; lighters for smokers; matches; ashtrays for smokers; tobacco; electronic cigarettes; cigars; cigarettes containing tobacco substitutes, not for medical purposes; cigarettes; cigarette cases; cigarette filters.

(260) AM 2018 96686 A
 (800) 1128982
 (151) 2012 02 15
 (891) 2018 01 17
 (731) MANCHESTER UNITED FOOTBALL CLUB LIMITED
 Sir Matt Busby Way, Old Trafford,
 Manchester M16 0RA, United Kingdom

(540)



(591) Black, white

(531) 04.01.04; 04.03.01; 24.11.07

(511)

14 – Precious metals and their alloys and goods in precious metals or coated therewith, not included in other classes; jewellery, precious stones; horological and chronometric instruments; watches and clocks; watch straps; costume jewellery; imitation jewellery; semi-precious stones; rings; ear rings; bracelets; brooches; necklaces; key rings, trinkets and fobs; key fobs of leather; pins and pendants; jewellery charms; lapel pins; tie pins and tie clips; cuff links; jewellery cases; badges, key chains, cases, boxes, works of art, busts, statues, trophies, hat and shoe ornaments, all of the aforesaid goods being made wholly or principally of precious metal and their alloys or coated therewith; coins and copper tokens; silver jewellery; medals and medallions; parts and fittings for all of the aforesaid goods.

16 – Paper, cardboard and goods made from these materials; printed matter; bookbinding material; photographs; stationery; adhesives for stationery or household purposes; artists' materials; paint brushes; office requisites; instructional and teaching materials (except apparatus); plastic materials for packaging; newspapers; magazines; periodical publications; books, booklets; binders; programme binders; manuals; writing books and pads; drawing books and pads; instruments and/or materials for writing or drawing; cards; birthday cards; greeting cards; postcards; tickets; timetables; note pads, note books; albums; photograph albums; photo engravings; address books; autograph books; almanacs; diaries; personal organisers; pens; pencils; holders, cases and boxes for pens and/or pencils; blotters, jotters; erasers, erasing products; pencil sharpeners; drawing rulers; book markers; book ends; posters; letter trays; calendars; paper weights; paper clips; gift tags; gift bags of paper or plastic; bags for packaging of paper or plastic; gift wrap; packaging paper; envelopes; folders, labels, seals; blackboards; comic books; scrap books; charts; height charts; carrier bags of paper or plastic, garbage bags of paper or plastic; ink, ink wells; paper knives; poster magazines; signs and advertisement boards of paper or cardboard; adhesive tape, dispensers for adhesive

tape; hat boxes; stencils; beer mats; catalogues; trading cards; collectors' cards; stickers; transfers; decalcomanias; diagrams; printed forms; certificates; menus; gift vouchers; philatelic stamps; paint boxes; patterns and embroidery design; engravings and etchings; place mats, coasters, table cloths, napkins, towels, handkerchiefs, all made from paper; paper flags and pennants; paper banners; toilet paper; maps; place mats and coasters of cardboard; prints and pictures; art prints; graphic prints, representations and reproductions; lithographs, lithographic works of art; portraits; money clips; ID card holders.

18 – Leather and imitations of leather, and goods made of these materials and not included in other classes; trunks and travelling bags; umbrellas, parasols and walking sticks; whips, harness and saddlery; articles for luggage; cases; suitcases; garment bags for travel; bags; school bags and satchels; back packs; rucksacks; beach bags; sports bags; athletic bags; gym bags; boot bags; duffel bags; holdalls; toilet bags; valises; attaché cases; brief cases; wallets; purses; key cases; pouches; credit card cases and holders; umbrella covers; walking canes; bands and straps of leather; leather shoe and boot linings; collars and covers for animals; leather trimmings; laces, leads and leashes; parts and fittings for all of the aforesaid goods.

25 – Clothing, footwear, headgear; articles of outer clothing; articles of sports clothing; leisurewear; articles of underclothing; lingerie; hosiery; footwear being articles of clothing; headgear (for wear); shirts; boots; underwear; coats; overalls; collar protectors and collars; ear muffs; football boots and shoes; fittings of metal for boots and shoes; shorts; T-shirts; socks; sweaters; caps; hats; scarves; jackets; dressing gowns; pyjamas; sandals; slippers; footwear; boxer shorts; beach clothes and shoes; baby boots; bibs; romper suits; baby pants and sleep suits; dungarees; braces; belts; berets; wrist bands; track suits; ties; cravats; aprons; bathrobes; bathing caps and suits; bathing trunks; galoshes; garters; gloves and mittens; headbands; jerseys; jumpers and knitwear; leggings; clothes linings; parkas; shawls; singlets; skirts; vests; visors; waistcoats; waterproof clothing.

26 – Badges for wear; ornamental novelty badges; badges of textile materials; embroidered badges; rosettes of textile materials; patches; buttons, ribbons and braid; hairbands and slides; belt clasps; sewing baskets; blouse, clothing and shoe fasteners; needle and pin cushions; hairgrips; hair ornaments; shoe ornaments; sewing thimbles; hat ornaments; shoe laces; numerals or letters for marking linen; hairnets; brooches and buckles; edging for clothing; competitor numbers; cords; embroidery; expanding bands for holding sleeves; fancy goods; frills and fringes; reins for guiding children; tassels.

28 – Games and playthings; toys; gymnastic and sporting articles; decorations for Christmas trees; apparatus for use in sports; balls for sport; playing balls; footballs; miniature footballs; miniature replica football kits; miniature replica football shirts; goal posts; gloves for games; shin guards; knee guards and protective padding for sports; elbow guards; bags adapted for carrying sporting articles; articles for playing golf; golf balls; golf tees; golf ball markers; golf bags; golf club covers; golf gloves; articles for playing darts; darts; articles for playing snooker; snooker tables; pool tables; skis; slides; surfboards; skateboards; snowboards; sleighs; roller skates; in-line skates; fishing tackle; body-building apparatus; exercise apparatus; dice; cups for dice; dominoes; tables for indoor football; skittles; spinning tops; kites; marbles; marionettes and puppets; bathtub toys; inflatable toys; ride-on toys; toy vehicles; mobiles; board games; card games; playing cards; jigsaw puzzles; models in kit form; electronic hand held game units; rattles; teddy bears; dolls and dolls' clothes; dolls' beds; dolls' houses and rooms; masks; party novelty hats; jokes and novelties; confetti; balloons; Christmas crackers; synthetic Christmas trees and stands; parts and fittings for all of the aforesaid goods.

(260) AM 2018 96691 A

(800) 1387858

(151) 2017 10 27

(891) 2018 02 02

(731) N.V. NUTRICIA

Eerste Stationsstraat 186, NL-2712 HM
Zoetermeer, Netherlands

(540)



(591) Blue and light blue.

(531) 26.01.01; 26.01.06; 26.05.01; 26.05.19;

27.05.08; 29.01.13

(511)

5 – Food for special medical purposes; dietetic substances adapted for medical use; food for babies, infants and invalids; food for babies with special nutritional needs; milk for babies and infants; nutritional dietary supplements for medical use; nutritional products for medical usage; cereals for infants; vitamin preparations; food supplements for pregnant, lactating and breast feeding women; fruit, vegetable, and coconut milk based snacks for babies, excluding ice cream, ice milk and frozen yogurt.

29 – Milk and milk products; milk powder; prepared meals for toddlers consisting primarily of meat, fish, poultry, or vegetables; frozen, prepared or packaged hand-held meals consisting primarily of meat, fish, poultry, or vegetables; snack food primarily consisting of fruits and nuts; fruit-based snack foods; fruit and nut butter combination snack foods; yogurt; yogurt-based snack foods; yogurt-based organic snack foods; fruit, vegetable, and coconut milk based snacks for human consumption, excluding ice cream, ice milk and frozen yogurt; yogurt drinks; freeze-dried fruit and yogurt snacks; freeze-dried fruits and vegetables in the form of a chip; fruit purees; milk; flavored milk; fruit-based organic snack foods; vegetable-based organic snack foods; milk for pregnant, lactating and breast feeding women; apple-sauce.

30 – Cereals and preparations made from cereals; breakfast cereals; cereal bars; muesli; snack food, cereal-based; snack food, rice-based; biscuits.

32 – Beverages enriched with additional minerals (not being for medical use); beverages enriched with added vitamins (not for medical purposes); mineral waters; mineral-enriched non-alcoholic beverages; flavoured waters; fruit beverages and fruit juices; vegetable beverages and vegetable juices.

(260) AM 2018 96700 A

(800) 1389717

(151) 2017 11 20

(891) 2017 11 20

(731) SHENZHEN KTC TECHNOLOGY CO., LTD.

1 Floor A District, 2 Floor B District,
Workshop 1, Northern Wuhe Road, Gangtuo
Village, Buji Town, Longgang District,
Shenzhen Guangdong, China

(540)



(591) Black, white

(531) 27.05.01; 27.05.17

(511)

9 – Notebook computers; computer software, recorded; electronic pens [visual display units]; computer memory devices; computer peripheral devices; computer game software; monitors [computer hardware]; data processing apparatus; television apparatus; laptop computers.

(260) AM 2018 96701 A

(800) 1389722

(151) 2017 11 27

(891) 2017 11 27

(731) FUJIAN HOPE CULTURE

COMMUNICATION CO., LTD.

Room 501, No.63, Wanghai Road, Siming

District, Xiamen City Fujian Province

361000, China

(540)



(591) Black, white

(531) 26.11.02; 26.11.06; 26.11.12; 27.07.01;
27.07.17

(511)

35 – Advertising; commercial administration of the licensing of the goods and services of others; sales promotion for others; employment agency services; secretarial services; book-keeping; rental of vending machines; sponsorship search; rental of sales stands.

(260) AM 2018 96703 A

(800) 1389746

(151) 2017 09 22

(891) 2017 09 22

(731) ELVA GROUP" Limited Liability Company

Narimanov district, Hasanoghlu 4A, courtyard

851-852 AZ-1033 Baku, Azerbaijan

(540)



(591) Red

(531) 03.04.13; 03.06.05; 27.05.01; 27.05.04;
27.05.08; 29.01.01

(511)

43 – Services for providing food and drink; temporary accommodation.

(260) AM 2018 96704 A

(800) 1389750

(151) 2017 10 27

(891) 2017 10 27

(731) Obshchestvo s ogranichennoy

otvetstvennostyu "ARGO"

ul. Lenina, dom 34, of. 63 RU-197136

Saint Petersburg, Russian Federation

(540)



(531) 28.05

(511)

9 – Computer game software; computer operating programs, recorded; computer programmes [programs], recorded; computer programs [downloadable software]; computer software applications, downloadable; computer software, recorded; electronic notice boards; electronic publications, downloadable; memory cards for video game machines; monitors [computer programs]; video game cartridges.

35 – Administration of consumer loyalty programs; advertising; publicity; arranging subscriptions to telecommunication services for others; compilation of information into computer databases; design of advertising materials; direct mail advertising; dissemination of advertising matter; layout services for advertising purposes; on-line advertising on a computer network; pay per click advertising; presentation of goods on communication media, for retail purposes; production of advertising films; promotion of sports competitions and events; public relations; publication of publicity texts; publicity material rental; rental of advertising time on communication media; rental of billboards [advertising boards]; sales promotion for others; scriptwriting for advertising purposes; systemization of information into computer databases; updating and maintenance of data in computer databases; updating of advertising material; web indexing for commercial or advertising purposes; writing of publicity texts.

41 – Arranging and conducting of competitions [education or entertainment]; arranging and conducting of games; arranging of competitions via the Internet; arranging of games and competitions via the Internet; conducting of competitions on the Internet; educational and training services relating to games; electronic games services provided by means of a global communication network; electronic games services provided by means of the Internet; electronic games services provided by means of the Internet or other communication network; entertainment information; entertainment services; gambling services; game services provided on-line from a computer network; game services provided via communication networks; gaming; information relating to computer gaming entertainment provided on-line from a computer database or a global communication network; on-line game services; organization and presentation of shows, competitions, games, concerts and entertainment events; organization and provision of games and competitions via the Internet; organization of competitions [education or entertainment]; organization of competitions and award ceremonies; organization of competitions for education or entertainment; organization of educational, entertainment, cultural and sporting competitions; organization of games and competitions; organization of lotteries and other gambling activities; organization of sports competitions; organization of

sports events and competitions; organizing and conducting sports competitions; providing on-line information in the field of computer games entertainment; providing recreation facilities.

(260) AM 2018 96712 A

(800) 1389801

(151) 2017 09 15

(891) 2017 09 15

(731) PHILIPS LIGHTING HOLDING B.V.

High Tech Campus 45, NL-5656 AE

Eindhoven, Netherlands

(540)

SIGNIFY

(591) Black, white

(511)

9 – Control apparatus and computer software programs for lighting apparatus and lighting systems; light control apparatus; lighting control systems; remote control apparatus for controlling lighting; mobile apps for lighting apparatus and lighting systems; projectors; ballasts for lighting installations; light emitting diodes (LEDs), organic light emitting diodes (OLEDs), laser diodes and zener diodes; lasers; electronic components for lighting; sensors and detectors for controlling and switching lighting apparatus and lighting systems; starters for electric lamps; parts of the aforementioned goods.

11 – Apparatus for lighting; lighting fixtures and lighting installations; lamps; light sources [other than for photographic or medical use]; parts of the aforesaid goods.

(260) AM 2018 96714 A

(800) 1389831

(151) 2017 11 27

(891) 2017 11 27

(731) SHENZHEN ROMOSS TECHNOLOGY CO., LTD.

4F, South Yu Yang Building, No. 3 Qimin

Rd., Songpingshan, Northern Section, Hi-

Tech Industrial Park, Nanshan District

Shenzhen, China

(540)



(591) Black, white

(531) 25.05.01; 26.04.04; 26.04.24; 27.05.24

(511)

9 – Computer programs [downloadable software]; bags adapted for laptops; protective films adapted for computer screens; cover for personal digital as-

sistants [PDAs]; smartphone cases; computer network hubs; cell phone cases; cell phone covers; protective cases for smartphones; protective films adapted for smartphones; cabinets for loudspeakers; microphones; sound transmitting apparatus; portable media players; earphones; electronic data recorders for vehicles; selfie stick; flashlights [photography]; materials for electricity mains [wires, cables]; USB cable; sound and image transmission cable; USB cable for mobile phones; plugs, sockets and other contacts [electric connections]; electrical sockets; electric plugs; electric sockets; batteries, electric, for vehicles; battery chargers; batteries; battery chargers; portable power banks [rechargeable batteries].

(260) AM 2018 96715 A

(800) 1389882

(151) 2017 12 06

(891) 2017 12 06

(731) HANKOOK TIRE CO., LTD.

133, Teheran-ro (Yeoksam-dong), Gangnam-gu Seoul, Republic of Korea

(540)

VENTUS PRIME³ X

(591) Black, white

(531) 24.17.07; 27.05.17

(511)

12 – Automobile tires; bicycle tires; casings for pneumatic tires; covers for tyres; motorcycle tires; adhesive rubber patches for repairing inner tubes; inner tubes for bicycles; inner tubes for motorcycles; inner tubes for pneumatic tires; inner tubes; inner tubes for tyres; luggage nets for vehicles; pneumatic tires; repair outfits for inner tubes; rims for vehicle wheels; saddle covers for bicycles; saddle covers for motorcycles; safety belts for vehicle seats; brake segments for vehicles; shock absorbers for vehicles; ski carriers for cars; spikes for tires; studs for tires; tires for vehicle wheels; tires, solid, for vehicle wheels; treads for retreading tires; treads for vehicles (roller belts); treads for vehicles (tractor type); tubeless tires for bicycles; tubeless tires for motorcycles; valves for vehicle tires; vehicle wheel tires.

(260) AM 2018 96722 A

(800) 1389947

(151) 2017 10 10

(891) 2017 10 10

(731) TERRA FOOD MANAGEMENT COMPANY LIMITED

Esperidon, 12, 4th floor CY-1087 Nicosia, Cyprus

(540)

MILKLIFE

(591) Black, white

(531) 27.05.17; 27.05.17

(511)

29 – Milk and milk products; albumin milk; peanut butter; peanut milk; peanut milk for culinary purposes; albumen for culinary purposes; white of eggs; cream [dairy products]; oat milk; milk substitutes; whipped cream; condensed milk; yoghurt; kephir [milk beverage]; curd; coconut oil for food; coconut butter; coconut milk; coconut milk for culinary purposes; coconut fat; milk shakes; kumys [kumyss] [milk beverage]; margarine; butter; cocoa butter for food; buttercream; almond milk; almond milk for culinary purposes; milk; powdered milk; milk beverages, milk predominating; milk products; peanut milk-based beverages; coconut milk-based beverages; almond milk-based beverages; prostokvasha [soured milk]; rice milk; rice milk for culinary purposes; ryazhenka [fermented baked milk]; cheese; whey; rennet; smetana [sour cream]; soya milk; milk ferments for culinary purposes.

(260) AM 2018 96773 A

(800) 1391039

(151) 2017 12 05

(891) 2017 12 05

(731) JINJIANGSHI JIALEMEI

UMBRELLA CO., LTD.

Xiaoxia Industrial Area, Dongshi Town,

Jinjiang City 362000 Fujian Province, China

(540)

LANTANA

(591) Black and white

(511)

18 – Travelling bags and travelling trunks; rucksacks; handbags; umbrella covers; umbrella or parasol ribs; umbrella or parasol frames; umbrella sticks; umbrellas; parasols; umbrella handles.

(260) AM 2018 96774 A

(800) 1391415

(151) 2017 10 13

(891) 2017 10 13

(731) EDESMA SOCIETE ANONYME

INDUSTRIAL AND COMMERCIAL-FOOD PRODUCTION AND TRADING trading as EDESMA S.A.

Industrial Area Sindos A5, GR-570 22

Thessaloniki, Greece

(540)



(591) Black, white, green and yellow. The phrase "AMVROSIA" in yellow lettering, with green background, in a rectangled- curved under the letters white and black outline

(531) 25.03.07; 27.05.24

(511)

29 – Meat; fish; fish, preserved; fish, not live; fish mousses; fish paste; processed seafood; seafood, not live; charcuterie; cured meat; meat preserved; processed meat; sausages; meat paste; meat-based spreads; vegetable salads; vegetable-based spreads; egg-plant paste; vegetable marrow paste; cheese spreads; hummus; antipasto salads; fish paste; bean dips; garlic-based spreads; fish roe, prepared; tzatziki.

30 – Mustard; sauces [condiments]; mayonnaise.

31 – Vegetables, fresh; vegetables marrows, fresh.

(260) AM 2018 96792 A

(800) 948219

(151) 2007 10 18

(891) 2018 01 23

(731) APPLE INC.

One Apple Park Way, Cupertino CA 95014,
USA

(540)

ITUNES

(591) Black, white

(511)

38 – Telecommunication access services; communication by computer; provision of telecommunications connections to computer databases and the Internet; transmission of data and of information via electronic communications networks; broadcasting and transmission of radio and television programs; audio broadcasting of spoken word, music, concerts, and radio programs; broadcasting pre-recorded videos featuring music, television programs, motion pictures, news, sports, games, cultural events, and entertainment-related programs via computer and other communications networks; web casting services; electronic transmission of streamed and downloadable audio and video files via computer and other communications networks; electronic transmission of movies, music and video information via an internet-based database; providing on-line chat rooms, bulletin boards and community forums for the transmission of messages among computer users concerning entertainment, music, concerts, videos, motion pictures, radio, television, news, sports, games and cultural events; providing telecommunications connections to a global computer network, namely, provision of connectivity services and access to electronic communications networks, for transmission or reception of audio, video, movies and/or multimedia content; communication services namely, matching users for the transfer of music, video and audio recordings via communication networks; delivery of messages by electronic transmission.

41 – Entertainment services, namely, providing a website and database featuring music, videos, televi-

sion programs, motion pictures, news, sports, games, cultural events, and entertainment-related programs; arranging and conducting of exhibitions, workshops, seminars and video conferences in the field of music, videos, television programs, motion pictures, news, sports, games, cultural events, and entertainment-related programs; educational services in the nature of classes and training services offered over computer networks in the fields of K-12 education, university-level subjects, topics of general interest, namely, entertainment, music, concerts, videos, motion pictures, radio, television, news, sports, games and cultural events, and computer hardware and software applications; providing electronic publications for browsing over computer networks, namely books, pamphlets, brochures, newsletters, journals, and magazines, on the subjects of education, entertainment, computer hardware and software applications, and a wide range of topics of general interest.

42 – Providing search engines for obtaining data via communications networks; providing temporary use of on-line non-downloadable software to enable users to program audio, video, movies, text and other multimedia content; internet services, namely, creating indexes of information, sites and other resources available on global computer networks for others; searching, browsing and retrieving information, sites, and other resources available on global computer networks and other communication networks for others; providing on-line facilities, via a global computer network, to enable users to program audio, video, movies, text and other multimedia content.

(260) AM 2018 96793 A

(800) 1061483

(151) 2010 10 29

(891) 2018 02 13

(731) AGROQUIMICA CODIAGRO SOCIEDAD
COOPERATIVA VALENCIANA LIMITADA
Pol. Ind. Caseta blanca, C/ Albocácer, 6,
E-12194 VALL D'ALBA (CASTELLÓN), Spain

(540)



(591) Orange, light blue, dark blue and white.

(531) 01.13.15; 26.04.02; 26.04.16; 26.04.22;
27.05.02; 29.01.13

(511)

1 – Chemicals used in industry, science and photography, as well as in agriculture, horticulture and forestry; unprocessed artificial resins, unprocessed plastics; manures; fire extinguishing compositions;

tempering and soldering preparations; chemical substances for preserving foodstuffs; tanning substances; adhesives used in industry.

5 – Pharmaceutical and veterinary products; sanitary products for medical purposes; dietetic substances adapted for medical use, food for babies; plasters, materials for dressings; material for dental fillings and dental impressions; disinfectants; pesticides; fungicides, herbicides.

(260) AM 2018 96831 A

(800) 1392026

(151) 2018 01 17

(891) 2018 01 17

(731) SOREMARTEC SA

Findel Business Center, Complexe B, Rue de Trèves L-2632 Findel, Luxembourg

(540)

KINDER A LITTLE A LOT

(591) Black and white

(511)

30 – Pastry and confectionery; chocolate and chocolate products; biscuits; wafers; candy; edible ice creams; cocoa-based beverages.

(260) AM 2018 96832 A

(800) 1392069

(151) 2017 12 22

(891) 2017 12 22

(731) CILAG GMBH INTERNATIONAL

Gubelstrasse 34 CH-6300 Zug, Switzerland

(540)

GO! TABS

(591) Black and white

(511)

3 – Mouthwashes, dentifrice and breath freshener for non-medical use.

30 – Refreshing tablets for non-medical use for freshening breath (confectionery).

(260) AM 2018 96833 A

(800) 1392098

(151) 2018 01 12

(891) 2018 01 12

(731) BIOFARMA

50 rue Carnot F-92284 SURESNES cedex, France

(540)

DETRA-PROKT

(591) Black and white

(511)

5 – Pharmaceutical products, medical and veterinary preparations; sanitary products for medical purposes;

dietetic food and substances for medical or veterinary use, food for babies; food supplements for humans and animals; plasters, materials for dressings; material for dental fillings and dental impressions; disinfectants; products for destroying vermin; fungicides, herbicides.

(260) AM 2018 96834 A

(800) 1392109

(151) 2017 10 27

(891) 2017 10 27

(731) ADP GAUSELMANN GMBH

Merkur-Allee 1-15 32339 Espelkamp, Germany

(540)

Sparta

(591) Black and white

(511)

9 – Computer software; computer and video games software; games software in particular for use on any computer platform, including electronic entertainment and games consoles; computer game programs; video games (software); computer games provided through a global computer network or supplied by means of multi-media electronic broadcast or through telecommunications or electronic transmission or via the Internet; computer games, leisure and recreational software, video games and computer software, all being provided in the form of storage media; programs for operating electric and electronic apparatus for games, amusement and/or entertainment purposes; electronic terminals for generating lottery tickets; computer software for computer games on the Internet; online games (software), in particular for online betting games, online prize games, online gambling games, online games of skill and online casino games; computer software in the form of an app for mobile devices and computers; operational computer games software; computer software for managing of games (game collection); collection of video games.

(260) AM 2018 96835 A

(800) 1392127

(151) 2017 12 20

(891) 2017 12 20

(731) GLOBAL BEVERAGE INDUSTRIES PTE. LTD.

50 Raffles Place, #32-01 Singapore Land Tower Singapore 048623, Singapore

(540)

XAH

(591) Black and white

(511)

30 – Artificial coffee; chocolate; chocolate beverages with milk; chocolate-based beverages; cocoa;

cocoa beverages with milk; cocoa products; cocoa based beverages; coffee; coffee beverages with milk; coffee-based beverages; flavorings, other than essential oils, for beverages; flavourings, other than essential oils, for beverages; iced tea; tea; tea-based beverages; unroasted coffee; vegetal preparations for use as coffee substitutes.

(260) AM 2018 96836 A

(800) 1392129

(151) 2017 12 27

(891) 2017 12 27

(731) VALENTINO S.P.A.

Via Turati, 16/18 I-20121 MILANO, Italy

(540)

ROCKSTUD

(591) Black and white

(511)

3 – Cosmetics, including night and day creams; preparations for cleaning and care of the face and body; bubble bath; shaving foam; aftershave; make-up foundations; nail polish; body deodorants for men and women; hand and body soap; shampoos and hair rinses; hair spray; dentifrices; fragrances, namely perfume, eau de Cologne, and essential oils for personal use for men and women.

(260) AM 2018 96837 A

(800) 1392147

(151) 2018 01 30

(891) 2018 01 30

(731) FOPE SPA

Via Zampieri, 31 I-36100 Vicenza, Italy

(540)

FOPE

(591) Black and white

(511)

14 – Jewellery; jewellery cases; jewellery charms; neck chains; earrings; bracelets; rings [jewelry]; tie clips; cuff links; clocks; clock cases; paste jewellery; rosaries.

(260) AM 2018 96838 A

(800) 1392209

(151) 2017 11 23

(891) 2017 11 23

(731) LABORATOIRES FILORGA

COSMETIQUES

2 – 4 rue de Lisbonne F-75008 PARIS,

France

(540)

FILORGA

(591) Black and white

(531) 27.05.01

(511)

3 – Soaps; perfumery; essential oils; cosmetics; cosmetic preparations; cosmetic creams, lotions, gels and serums for skin, face and neck care and beauty; hair lotions.

5 – Dermatological preparations for medical use; products for medical use designed to be injected under the skin.

10 – Medical and surgical instruments; apparatus and instruments for beauty purposes; dermal implant for medical use for filling out wrinkles or increasing their volume; hypodermic syringes for medical use.

(260) AM 2018 96853 A

(800) 1317299

(151) 2016 02 08

(891) 2018 02 01

(731) ALESSANDRO BIASOTTO

Via Dotti, 48, I-31100 Treviso, Italy

(540)



(591) Red and white. OO are written in red; letter F is written in white color

(531) 27.01.06; 27.05.01; 27.05.17; 27.05.24; 29.01.12

(511)

25 – Clothing; sweaters; undershirts; long-sleeved undershirts; short-sleeved undershirts; shirts; jackets [clothing]; coats; blousons; trousers; denim trousers; denim pants; jeans; blue jeans; trousers for children; short trousers; denim jackets; T-shirts; gloves [clothing]; scarfs; pocket squares; neck scarfs [mufflers]; waist belts; belts made of leather; belts made of textile materials; gilets; cravats; hats; berets; footwear.

(260) AM 2018 96855 A

(800) 1366991

(151) 2017 08 02

(891) 2018 02 15

(731) SEAT, S.A.

Autovia A-2 km.585, E-08760 Martorell

(Barcelona), Spain

(540)

SEAT BORN

(591) Black, white

(511)

12 – Vehicles; apparatus for locomotion by land; cars; vehicle parts and accessories.

(260) AM 2018 96856 A
 (800) 1366992
 (151) 2017 08 02
 (891) 2018 02 15
 (731) SEAT, S.A.
 Autovia A-2 km.585, E-08760 Martorell
 (Barcelona), Spain

(540)

SEAT BORN-E

(591) Black, white
 (511)
 12 – Vehicles; apparatus for locomotion by land;
 cars; vehicle parts and accessories.

(260) AM 2018 96857 A
 (800) 1366993
 (151) 2017 08 02
 (891) 2018 02 15
 (731) SEAT, S.A.
 Autovia A-2 km.585, E-08760 Martorell
 (Barcelona), Spain

(540)

SEAT E-BORN

(591) Black, white
 (511)
 12 – Vehicles; apparatus for locomotion by land;
 cars; vehicle parts and accessories.

(260) AM 2018 96870 A
 (800) 1392318
 (151) 2017 10 20
 (891) 2017 10 20
 (731) PRO.MED.CS Praha a.s.
 Telčská 1, CZ-140 00 Praha 4, Czech
 Republic

(540)

ALSIZA

(591) Black, white
 (511)
 5 – Pharmaceutical preparations.

(260) AM 2018 96871 A
 (800) 1392319
 (151) 2017 10 20
 (891) 2017 10 20
 (731) PRO.MED.CS Praha a.s.
 Telčská 1, CZ-140 00 Praha 4, Czech
 Republic

(540)

АЛСИЗА

(591) Black, white
 (531) 28.05

(511)
 5 – Pharmaceutical preparations.

(260) AM 2018 96872 A
 (800) 1392389
 (151) 2017 10 25
 (891) 2017 10 25
 (731) BIOMÉRIEUX
 F-69280 Marcy l'Etoile, France

(540)

BIOMERIEUX

(591) Black, white
 (531) 27.05.01

(511)

35 – Database management; computer compilation
 and processing, namely compilation and systemati-
 zation of data and scientific and technical docu-
 ments in computer databases; updating and correction of
 scientific and technical documents and data; advice
 in the field of cost reduction, in particular services of
 assistance in personnel management, inventories,
 procurement of goods and cost control, stock con-
 trol, reduction in waste and inefficiency; all these
 services dedicated to scientific, medical, veterinary,
 diagnostic fields and the field of laboratory and
 research techniques.

37 – Installation, servicing, maintenance, repair and
 updating of scientific, diagnostic and laboratory ins-
 truments.

41 – Training; teaching and education; organization
 and conducting of exhibitions, colloquiums, confer-
 ences, congresses, seminars, symposiums, forums
 and other events for cultural or educational purpo-
 ses; editing and publishing of books and journals;
 electronic publication of online books and journals;
 all the aforesaid services provided exclusively in the
 scientific, medical, veterinary, diagnostic fields and
 in the field of laboratory and research techniques.

42 – Research and development in the scientific, me-
 dical, veterinary, diagnostic fields, in the field of
 laboratory and research techniques and in the sector
 of research and data processing; consulting services
 in the scientific, technological, diagnostic and labo-
 ratory technique sectors; technical and scientific
 consulting and support for customers purchasing sci-
 entific, technological, laboratory and diagnostic ap-
 paratus; providing scientific information via Internet
 portals; providing information in the sector of labo-
 ratory technology; technical and scientific services
 of a laboratory and health center; analytical labo-
 ratory services; biological research laboratory servi-
 ces; medical research laboratory services; scientific
 laboratory services; laboratory work; development,
 design, installation, maintenance, repair, updating,
 technical support and rental of computer systems
 and software dedicated to scientific, technological,

diagnostic fields and laboratory techniques; software as a service (SaaS), namely providing a software platform for the interconnection and exchange of data between scientific, technological, diagnostic and laboratory apparatus and instruments for the transfer of data, images, messages and audio, visual and audiovisual data; assistance and technical consultancy for connecting computer, electronic and digital systems in a laboratory; technical project studies for installing scientific, technological, diagnostic and laboratory apparatus and instruments, consultancy relating to laboratory interior design, especially the design and optimization of space, technical advice and the implementation of scientific systems or scientific, technological, diagnostic and laboratory combinations of systems adapted to customer requirements; assistance in quality policy in relation to regulations, standards and current directives, namely assistance and consultancy services for quality control for qualifying systems, implementing protocols for the validation of methods, the validation of methods and parameters for laboratory accreditation; introduction or improvement of quality management systems, namely introducing or improving a system to test, authenticate and control the quality of operational procedures, working methods and performance indicators; assistance in tracking laboratory products, namely the introduction of systems and operational procedures to track, recognize, sort, select, read and analyze laboratory products; research, advice, auditing and consultancy relating to the automation and optimization of scientific and industrial laboratory procedures; electronic data storage for others; medical diagnosis and analysis for diagnostics, clinical research and industrial applications; services of scientific and industrial researchers and consultants, especially in the fields of human and veterinary medicine, pharmacology, biology, biotechnology, food and beverage products, cosmetics, pharmaceuticals and environmental technology.

44 – Medical and veterinary consultancy; medical services of a laboratory or health center; medical consulting and support for customers purchasing scientific, technological, laboratory or diagnostic apparatus and instruments; providing medical and veterinary information; rental and placement of scientific, technological, diagnostic, medical and laboratory apparatus, instruments and equipment; medical, veterinary and hospital services.

(260) AM 2018 96952 A
(800) 1393569
(151) 2017 11 24
(891) 2017 11 24
(731) SERGE FERRARI

ZI de la Tour du Pin, F-38110 SAINT-JEAN-DE-SOUDAIN, France

(540)

ALPHALIA

(591) Black, white

(531) 27.05.01

(511)

19 – Non-metallic building materials; transportable buildings not of metal; ceilings (not of metal); false ceilings (not of metal); stretch ceilings; wall panels (not of metal); non-metallic composite structures for coating surfaces.

24 – Fabrics; textiles and fabrics coated or impregnated with plastic materials as well as articles made thereof; textile materials made from composite materials; coated fabrics and cloths, fabrics, especially coated fabrics for making blinds, awnings, wall coverings, panels, suspended acoustic panels, ceiling coverings; canvas, hangings, blinds, banners, of textile materials coated with plastic; composite fabrics and textiles; coated, calendered, impregnated or lined fabrics (woven, knitted, non-woven).

(260) AM 2018 96955 A

(800) 1393344

(151) 2017 11 30

(891) 2017 11 30

(731) LLP "Kainar-AKB"

Medeu, 1 040006 Taldykorgan, Kazakhstan

(540)

KAINAR

(591) Black and white

(531) 27.05.01; 27.05.17

(511)

1 – Sulfuric acid; battery electrolytes.

9 – Accumulators, electric; accumulators, electric, for vehicles; flashing lights [luminous signals]; acidimeters for batteries; battery jars; batteries for lighting; batteries, electric; simulators for the steering and control of vehicles; cables, electric; wire connectors [electricity]; collectors, electric; commutators; condensers [capacitors]; battery boxes; vehicle radios; voltage regulators for vehicles; grids for batteries; vehicle breakdown warning triangles; battery chargers; chargers for electric batteries.

35 – Import-export agency services; demonstration of goods; market studies; business information; commercial information and advice for consumers [consumer advice shop]; business management and organization consultancy; business organization consultancy; business management consultancy; professional business consultancy; marketing; organization of trade fairs for commercial or advertising purposes; business management assistance; commercial or industrial management assistance; presentation of

goods on communication media, for retail purposes; sales promotions at point of purchase or sale, for others; advisory services for business management; commercial administration of the licensing of the goods and services of others; administrative processing of purchase orders; procurement services for others [purchasing goods and services for other businesses]; retail services relating to engineering goods; retail services relating to accumulators, electric, for vehicles; retail services provided by means of mail order catalogs; retail services provided by television stores; computerized on-line retail store services.

(260) AM 2018 96956 A

(800) 1393366

(151) 2018 02 13

(891) 2018 02 13

(731) SCHNADIG INTERNATIONAL

CORPORATION

4200 Tudor Lane Greensboro NC 27410,
USA

(540)

CARACOLE

(591) Black and white

(511)

20 – Furniture.

(260) AM 2018 97133 A

(800) 1395632

(151) 2017 07 21

(891) 2017 07 21

(731) ADP GAUSELMANN GMBH

Merkur-Allee 1-15; 32339 Espelkamp,
Germany

(540)

Dragull

(591) Black, white

(511)

9 – Computer software; coin-operated mechanisms; computer and video games software; games software, in particular for use on any computer platform, including electronic entertainment and games consoles; computer game programs; video games (software); computer games provided through a global computer network or supplied by means of multimedia electronic broadcast or through telecommunications or electronic transmission or via the internet; computer games, leisure and recreational software, video games and computer software, all being provided in the form of storage media; programs for operating electric and electronic apparatus for games, amusement and/or entertainment purposes; computer software for computer games on the internet; online games (software), in particular for on-

line betting games, online prize games, online gambling games, online games of skill and online casino games; computer software in the form of an app for mobile devices and computers; calculating apparatus in coin-operated machines and parts for the aforesaid goods; electric, electronic, optical or automatic apparatus, for identifying data carriers, identity cards and credit cards, bank notes and coins; computer hardware and software for casino and amusement arcade games, for gaming machines, slot machines, video lottery gaming machines with or without prize payout and/or for gaming via telecommunications networks and/or the internet, with or without prize payouts, for gaming with or without prize payouts via the internet or via telecommunications networks, or for gaming with or without prize payouts for use in telecommunications apparatus; gaming software that generates or displays wager outcomes of gaming machines; operational computer games software.

28 – Games; toys; gaming apparatus (including coin-operated apparatus); coin-operated arcade games (machines); games for amusement arcades (included in this class); coin-operated video gaming apparatus; video games apparatus adapted for use with external screens or monitors only; casino fittings, namely roulette tables, roulette wheels; coin-operated automatic gaming machines and gaming machines, in particular for gaming arcades, with or without a prize payout; electronic or electrotechnical gaming apparatus, automatic gaming machines, gaming machines, slot machines operated by coins, tokens, banknotes, tickets or by means of electronic, magnetic or biometric storage media, in particular for commercial use in casinos and amusement arcades, with or without a prize payout; automatic gaming machines and gaming machines, in particular for commercial use in casinos and gaming arcades, with or without a prize payout; coin-operated gaming machines and/or electronic money-based gaming apparatus (machines), with or without prizes; housings adapted for gaming machines, gaming apparatus and automatic gaming machines, operated by means of coins, tokens, tickets or by means of electronic, magnetic or biometric storage media, in particular for commercial use in casinos and gaming arcades, with or without a prize payout; electronic games; electronic game entertainment apparatus and parts thereof; video output game machines; drawing apparatus for prize games and lotteries, draws or raffles; housings of metal, plastic and/or wood for coin-operated automatic machines; apparatus for games (including video games), other than adapted for use with external screens or monitors only; electropneumatic and electric slot machines with pulling handles (gaming machines); gaming tables, in particular for table football, billiards, sliding games; flying discs (toys) and darts; gaming machines, namely, electric, electronic or electromechanical apparatus for bingo games, lotteries or video lottery games and for bet-

ting offices, connected or unconnected to a computer network; LCD games consoles; automatic gaming machines; the aforesaid automatic gaming machines operating in networks; apparatus and devices for accepting and storing money, being fittings for the aforesaid automatic machines, included in this class; automatic lottery machines.

(260) AM 2018 97144 A

(800) 1035326

(151) 2010 03 19

(891) 2018 03 09

(731) MONTRES TUDOR SA

Rue François-Dussaud 3; CH-1211 Genève
26, Switzerland

(540)

TUDOR ADVISOR

(591) Black, white

(511)

14 – Jewelry, timepieces, namely watches, wristwatches, component parts for timepieces and accessories for timepieces not included in other classes; clocks and other chronometric instruments, chronometers, chronographs, apparatus for timing sports events, time measuring and marking apparatus and instruments not included in other classes; dials, boxes, cases and presentation cases for timepieces and jewelry.

(260) AM 2018 97145 A

(800) 1046048

(151) 2010 07 13

(891) 2018 03 07

(731) MONTRES TUDOR SA

Rue François-Dussaud 3; CH-1211 Genève
26, Switzerland

(540)

TUDOR HERITAGE

(591) Black, white

(511)

14 – Jewelry, timepieces, namely watches, wristwatches, component parts for timepieces and accessories for timepieces not included in other classes, clocks and other chronometric instruments, chronometers, chronographs, timing apparatus for sports activities, time measuring and marking apparatus and instruments not included in other classes; dials, boxes and presentation cases for timepieces and jewelry.

(260) AM 2018 97146 A

(800) 1083930

(151) 2011 06 27

(891) 2018 03 06

(731) MONTRES TUDOR SA

Rue François-Dussaud 3; CH-1211 Genève
26, Switzerland

(540)

TUDOR FASTRIDER

(591) Black, white

(511)

14 – Jewelry, timepieces, namely watches, wristwatches, component parts for timepieces and accessories for timepieces not included in other classes, clocks and other chronometric instruments, chronometers, chronographs, apparatus for timing sports events, time measuring and marking apparatus and instruments not included in other classes; dials, hands (timepieces), boxes, cases and presentation cases for timepieces and jewelry.

(260) AM 2018 97148 A

(800) 1118224

(151) 2012 05 10

(891) 2018 03 09

(731) MONTRES TUDOR SA

Rue François-Dussaud 3, CH-1211 Genève
26, Switzerland

(540)

BLACK BAY

(591) Black, white

(511)

14 – Jewelry, timepieces, namely watches, wristwatches, component parts for timepieces and accessories for timepieces not included in other classes, clocks and other chronometric instruments, chronometers, chronographs, apparatus for timing sports events, time measuring and marking apparatus and instruments not included in other classes; dials, clock hands (clock and watch making), boxes, cases and display cases for timepieces and jewelry.

(260) AM 2018 97149 A

(800) 1118225

(151) 2012 05 10

(891) 2018 03 08

(731) MONTRES TUDOR SA

Rue François-Dussaud 3; CH-1211 Genève
26, Switzerland

(540)

PELAGOS

(591) Black, white

(511)

14 – Jewelry, timepieces, namely watches, wristwatches, component parts for timepieces and accessories for timepieces not included in other classes, clocks and other chronometric instruments, chronometers, chronographs, apparatus for timing sports events, time measuring and marking apparatus and instruments not included in other classes; dials,

clock hands (clock and watch making), cases, boxes and presentation cases for timepieces and jewelry.

(260) AM 2018 97151 A

(800) 1145661

(151) 2012 12 11

(891) 2018 02 15

(731) DUVEL MOORTGAT, naamloze

Vennootschap

Breendonkdorp 58, B-2870 PUURS, Belgium

(540)

DUVEL

(591) Black, white

(511)

32 – Beers including porter and ales.

(260) AM 2018 97152 A

(800) 1190751

(151) 2013 12 13

(891) 2018 03 09

(731) Montres Tudor SA

Rue François-Dussaud 3; CH-1211 Genève

26, Switzerland

(540)

TUDOR HERITAGE RANGER

(591) Black, white

(511)

14 – Jewelry, timepieces, namely watches, wristwatches, components of timepieces and accessories for timepieces not included in other classes, clocks and other chronometric instruments, chronometers, chronographs (timepieces), apparatus for timing sports events, time measuring and marking apparatus and instruments not included in other classes; dials (for timepieces), hands (for timepieces), boxes, cases and presentation cases for timepieces and jewelry.

(260) AM 2018 97163 A

(800) 1392762

(151) 2017 07 24

(891) 2018 03 01

(731) VALENTINO S.P.A.

Via Turati, 16/18; I-20121 MILANO, Italy

(540)

VLTN

(591) Black, white

(511)

18 – Leather and imitations of leather; purses; school book bags; bags (nose-) [feed bags]; card wallets [leatherware]; traveling trunks; travelling bags; backpacks; wallets; grocery tote bags; attache cases; beach bags; casual bags; handbags; travel baggage;

handbag frames; purses; document cases; cases made of leather; beauty cases sold empty; key-cases of leather and skins; travel garment covers; sport bags; hat boxes of leather; bags (garment -) for travel; straps (leather shoulder -); straps (leather -); raw skins; dog collars; clothing for pets; umbrellas; walking sticks; walking staffs; whips, harness and saddle; harness fittings.

25 – Clothing; coveralls; underwear; jumpers; shirts; sweaters; tutus; ready-made clothing; breeches; tops [clothing]; articles of knitwear; coats; skirts; petticoats; sweaters; topcoats; jackets [clothing]; quilted jackets; ski jackets; ski trousers; parkas; leather clothing; tee-shirts; chemisettes; trousers; dressing gowns; tights; gilets; jerseys; pajamas (Am.); robes; brassieres; vest tops; bustiers; briefs; children's wear; layettes; swimming caps; swimming costumes; clothing for gymnastics; rainproof clothing; mackintoshes; masquerade costumes; footwear; slippers; bath sandals; boots; boots for sports; riding shoes; galoshes; shoes; beach shoes; sandals; training shoes; gymnastic shoes; overshoes; headgear; hats; berets; visors; socks; stocking suspenders; stockings; garters; gloves [clothing]; fingerless gloves; muffs [clothing]; shawls; neckties; bow ties; scarves, sashes for wear; veils [clothing]; bandanas [neckerchiefs]; furs (clothing); stoles of fur; waist belts; wedding dresses.

**საერთაშორისო სასაქონლო ნიშნები,
რომლებსაც მიენიჭათ დაცვა საქართველოში**

(260) AM 2018 89141 A
(800) 1300472A
(151) 2016 03 09
(181) 2026 03 09
(891) 2016 06 29
(511) 12

(260) AM 2018 91300 A
(800) 1334555
(151) 2016 09 20
(181) 2026 09 20
(891) 2016 09 20
(511) 16, 35, 41, 45

(260) AM 2018 89569 A
(800) 1319219
(151) 2016 08 03
(181) 2026 08 03
(891) 2016 08 03
(511) 05

(260) AM 2018 91954 A
(800) 1340359
(151) 2016 09 27
(181) 2026 09 27
(891) 2016 09 27
(511) 31

(260) AM 2018 90949 A
(800) 1331603
(151) 2016 09 20
(181) 2026 09 20
(891) 2016 09 20
(511) 16, 35, 41, 45

(260) AM 2018 93340 A
(800) 1355853
(151) 2017 03 20
(181) 2027 03 20
(891) 2017 03 20
(511) 38, 41

(260) AM 2018 91044 A
(800) 1332843
(151) 2016 06 07
(181) 2026 06 07
(891) 2016 06 07
(511) 01, 02, 16, 17, 19, 20, 27, 35, 36, 37, 40, 42

(260) AM 2018 93367 A
(800) 1235618
(151) 2014 04 15
(181) 2024 04 15
(891) 2017 05 01
(511) 29

(260) AM 2018 91048 A
(800) 1332846
(151) 2016 06 07
(181) 2026 06 07
(891) 2016 06 07
(511) 01, 02, 16, 17, 19, 20, 27, 35, 36, 37, 40, 42

(260) AM 2018 93392 A
(800) 1355038
(151) 2016 12 06
(181) 2026 12 06
(891) 2016 12 06
(511) 28

(260) AM 2018 91091 A
(800) 1332844
(151) 2016 06 07
(181) 2026 06 07
(891) 2016 06 07
(511) 19

(260) AM 2018 93398 A
(800) 1355099
(151) 2017 02 24
(181) 2027 02 24
(891) 2017 02 24
(511) 03, 05

(260) AM 2018 91250 A
(800) 1334107
(151) 2016 09 20
(181) 2026 09 20
(891) 2016 09 20
(511) 16, 35, 41, 45

(260) AM 2018 93446 A
(800) 1356690
(151) 2016 12 09
(181) 2026 12 09
(891) 2016 12 09
(511) 03, 09, 14, 18, 25, 26, 28, 35

| | |
|--|--|
| (260) AM 2018 93489 A (800) 1357038 (151) 2017 04 11 (181) 2027 04 11 (891) 2017 04 11 (511) 35 | (891) 2016 11 16 (511) 44 |
| (260) AM 2018 93597 A (800) 1357666 (151) 2017 02 06 (181) 2027 02 06 (891) 2017 02 06 (511) 01, 02, 17, 19 | (260) AM 2018 94542 A (800) 1311611 (151) 2015 12 29 (181) 2025 12 29 (891) 2017 06 16 (511) 07, 08, 09 |
| (260) AM 2018 94284 A (800) 1365600 (151) 2017 07 19 (181) 2027 07 19 (891) 2017 07 19 (511) 35 | (260) AM 2018 94606 A (800) 1369793 (151) 2017 09 07 (181) 2027 09 07 (891) 2017 09 07 (511) 36 |
| (260) AM 2018 94432 A (800) 920460 (151) 2006 12 23 (181) 2026 12 23 (891) 2017 08 18 (511) 30 | (260) AM 2018 94628 A (800) 1369310 (151) 2017 01 27 (181) 2027 01 27 (891) 2017 01 27 (511) 01, 02, 07, 09, 10, 16, 17, 37, 40, 41, 42 |
| (260) AM 2018 94485 A (800) 1368368 (151) 2017 09 01 (181) 2027 09 01 (891) 2017 10 09 (511) 14 | (260) AM 2018 94629 A (800) 1369963 (151) 2017 06 30 (181) 2027 06 30 (891) 2017 06 30 (511) 38, 41 |
| (260) AM 2018 94486 A (800) 1368000 (151) 2017 02 02 (181) 2027 02 02 (891) 2017 02 02 (511) 03, 16, 35 | (260) AM 2018 94630 A (800) 1369984 (151) 2017 07 06 (181) 2027 07 06 (891) 2017 07 06 (511) 19, 27 |
| (260) AM 2018 94503 A (800) 1368026 (151) 2017 04 11 (181) 2027 04 11 (891) 2017 04 11 (511) 16, 25, 28 | (260) AM 2018 94633 A (800) 1369313 (151) 2017 06 05 (181) 2027 06 05 (891) 2017 06 05 (511) 05 |
| (260) AM 2018 94511 A (800) 1367863 (151) 2016 11 16 (181) 2026 11 16 | (260) AM 2018 94650 A (800) 1369631 (151) 2017 03 03 (181) 2027 03 03 (891) 2017 03 03 (511) 36 |

(260) AM 2018 94652 A
 (800) 1369706
 (151) 2017 09 07
 (181) 2027 09 07
 (891) 2017 09 07
 (511) 09

(260) AM 2018 94765 A
 (800) 1370805
 (151) 2017 02 27
 (181) 2027 02 27
 (891) 2017 02 27
 (511) 12, 35

(260) AM 2018 94767 A
 (800) 1370831
 (151) 2017 07 17
 (181) 2027 07 17
 (891) 2017 07 17
 (511) 01, 04

(260) AM 2018 94801 A
 (800) 1370102
 (151) 2017 06 14
 (181) 2027 06 14
 (891) 2017 06 14
 (511) 08, 16, 20, 24, 35

(260) AM 2018 94807 A
 (800) 1370151
 (151) 2017 05 24
 (181) 2027 05 24
 (891) 2017 05 24
 (511) 36, 39

(260) AM 2018 94812 A
 (800) 1370368
 (151) 2016 10 13
 (181) 2027 10 13
 (891) 2016 10 13
 (511) 03, 05, 10, 11, 21

(260) AM 2018 94814 A
 (800) 1370432
 (151) 2017 06 15
 (181) 2027 06 15
 (891) 2017 06 15
 (511) 32

(260) AM 2018 94818 A
 (800) 1372290
 (151) 2017 07 31
 (181) 2027 07 31

(891) 2017 07 31
 (511) 29, 30

(260) AM 2018 94841 A
 (800) 962520
 (151) 2008 03 11
 (181) 2028 03 11
 (891) 2017 09 21
 (511) 32

(260) AM 2018 94884 A
 (800) 1371784
 (151) 2017 09 18
 (181) 2027 09 18
 (891) 2017 09 18
 (511) 28

(260) AM 2018 94885 A
 (800) 1371796
 (151) 2017 06 16
 (181) 2027 06 16
 (891) 2017 06 16
 (511) 29, 43

(260) AM 2018 94886 A
 (800) 1371797
 (151) 2017 06 09
 (181) 2027 06 09
 (891) 2017 06 09
 (511) 09

(260) AM 2018 94888 A
 (800) 1371843
 (151) 2017 09 04
 (181) 2027 09 04
 (891) 2017 09 04
 (511) 03

(260) AM 2018 94892 A
 (800) 1371867
 (151) 2017 09 22
 (181) 2027 09 22
 (891) 2017 09 22
 (511) 09

(260) AM 2018 94894 A
 (800) 1371881
 (151) 2026 04 04
 (181) 2026 04 19
 (891) 2016 04 19
 (511) 09, 35, 36, 38

(260) AM 2018 94899 A
 (800) 1371938
 (151) 2017 05 02
 (181) 2027 05 02
 (891) 2017 05 02
 (511) 32, 35, 39

(891) 2017 09 13
 (511) 10

(260) AM 2018 94900 A
 (800) 1371958
 (151) 2017 07 25
 (181) 2027 07 25
 (891) 2017 07 25
 (511) 18, 25, 35

(260) AM 2018 94947 A
 (800) 1372608
 (151) 2017 09 01
 (181) 2027 09 01
 (891) 2017 09 01
 (511) 14

(260) AM 2018 94917 A
 (800) 1372232
 (151) 2017 06 23
 (181) 2027 06 23
 (891) 2017 06 23
 (511) 03, 05

(260) AM 2018 94948 A
 (800) 1372633
 (151) 2017 06 02
 (181) 2027 06 02
 (891) 2017 06 02
 (511) 11, 21, 35

(260) AM 2018 94929 A
 (800) 1373313
 (151) 2017 07 05
 (181) 2027 07 05
 (891) 2017 07 05
 (511) 24

(260) AM 2018 94950 A
 (800) 1372647
 (151) 2017 06 20
 (181) 2027 06 20
 (891) 2017 06 20
 (511) 08, 16, 24, 26, 28

(260) AM 2018 94932 A
 (800) 1373344
 (151) 2017 07 19
 (181) 2027 07 19
 (891) 2017 07 19
 (511) 03, 05, 10, 35

(260) AM 2018 94951 A
 (800) 1373556
 (151) 2016 11 14
 (181) 2026 11 14
 (891) 2016 11 14
 (511) 01, 03, 04, 07

(260) AM 2018 94933 A
 (800) 1373346
 (151) 2017 08 29
 (181) 2027 08 29
 (891) 2017 08 29
 (511) 05

(260) AM 2018 94952 A
 (800) 1373562
 (151) 2017 04 10
 (181) 2027 04 10
 (891) 2017 04 10
 (511) 18, 25

(260) AM 2018 94942 A
 (800) 1372469
 (151) 2017 07 25
 (181) 2027 07 25
 (891) 2017 07 25
 (511) 25

(260) AM 2018 94953 A
 (800) 1373566
 (151) 2017 07 25
 (181) 2027 07 25
 (891) 2017 07 25
 (511) 07

(260) AM 2018 94945 A
 (800) 1372504
 (151) 2017 09 13
 (181) 2017 09 13

(260) AM 2018 94955 A
 (800) 1373568
 (151) 2017 08 14
 (181) 2027 08 14
 (891) 2017 08 14
 (511) 30, 31

(260) AM 2018 94964 A
 (800) 1372833
 (151) 2017 08 08
 (181) 2027 08 08
 (891) 2017 08 08
 (511) 04, 06, 16, 35, 36, 39, 41, 42, 43, 44

(891) 2017 05 18
 (511) 01, 05

(260) AM 2018 94965 A
 (800) 1372844
 (151) 2017 08 21
 (181) 2027 08 21
 (891) 2017 08 21
 (511) 11

(260) AM 2018 94994 A
 (800) 1372893
 (151) 2017 05 31
 (181) 2027 05 31
 (891) 2017 05 31
 (511) 18, 25, 35

(260) AM 2018 94966 A
 (800) 1049688
 (151) 2010 06 11
 (181) 2020 06 11
 (891) 2017 08 09
 (511) 07, 11

(260) AM 2018 94995 A
 (800) 1372931
 (151) 2017 07 19
 (181) 2027 07 19
 (891) 2017 07 19
 (511) 03, 05, 10

(260) AM 2018 94967 A
 (800) 1121328
 (151) 2012 01 26
 (181) 2022 01 26
 (891) 2017 10 12
 (511) 35, 41, 45

(260) AM 2018 94997 A
 (800) 1373125
 (151) 2017 08 21
 (181) 2027 08 21
 (891) 2017 08 21
 (511) 09

(260) AM 2018 94968 A
 (800) 1135152
 (151) 2012 08 20
 (181) 2022 08 20
 (891) 2017 09 21
 (511) 32

(260) AM 2018 94998 A
 (800) 1373129
 (151) 2017 08 29
 (181) 2027 08 29
 (891) 2017 08 29
 (511) 03

(260) AM 2018 94969 A
 (800) 1237498
 (151) 2014 08 27
 (181) 2024 08 27
 (891) 2017 09 01
 (511) 29, 30, 35

(260) AM 2018 95000 A
 (800) 1373222
 (151) 2017 08 26
 (181) 2027 08 26
 (891) 2017 04 26
 (511) 03, 05, 09, 10, 12, 13, 14, 16, 18, 20, 21, 22,
 23, 24, 25, 26, 27, 28, 29, 30, 31, 32, 38, 41,
 42, 43

(260) AM 2018 94970 A
 (800) 1250715
 (151) 2014 12 30
 (181) 2024 12 30
 (891) 2017 04 21
 (511) 39

(260) AM 2018 95001 A
 (800) 1373225
 (151) 2017 05 09
 (181) 2027 05 09
 (891) 2017 05 09
 (511) 12, 35

(260) AM 2018 94993 A
 (800) 1372885
 (151) 2017 05 18
 (181) 2027 05 18

(260) AM 2018 95003 A
 (800) 1373278
 (151) 2017 07 10
 (181) 2027 07 10
 (891) 2017 07 10

(511) 03, 05, 09, 10, 12, 13, 14, 16, 18, 20, 21, 22,
23, 24, 25, 26, 27, 28, 29, 30, 31, 32, 38, 41,
42, 43

(260) AM 2018 95004 A
(800) 1373308
(151) 2017 07 20
(181) 2027 07 20
(891) 2017 07 20
(511) 05, 10

(260) AM 2018 95005 A
(800) 1373309
(151) 2017 07 20
(181) 2027 07 20
(891) 2017 07 20
(511) 05, 10

(260) AM 2018 95016 A
(800) 1374285
(151) 2017 04 14
(181) 2027 04 14
(891) 2017 04 14
(511) 35

(260) AM 2018 95055 A
(800) 833891
(151) 2004 05 21
(181) 2024 05 21
(891) 2017 10 02
(511) 25, 28

(260) AM 2018 95060 A
(800) 1343871
(151) 2017 01 30
(181) 2027 01 30
(891) 2017 09 01
(511) 09

(260) AM 2018 95064 A
(800) 1356110
(151) 2017 05 04
(181) 2027 05 04
(891) 2017 09 15
(511) 12, 36, 37

(260) AM 2018 95075 A
(800) 1373114
(151) 2017 05 19
(181) 2027 05 19
(891) 2017 05 19
(511) 29, 30

(260) AM 2018 95084 A
(800) 1373661
(151) 2017 08 04
(181) 2027 08 04
(891) 2017 08 04
(511) 07

(260) AM 2018 95085 A
(800) 1373754
(151) 2017 07 17
(181) 2027 07 17
(891) 2017 07 17
(511) 05, 29, 30, 31, 32, 35, 39, 43

(260) AM 2018 95089 A
(800) 1373859
(151) 2017 08 18
(181) 2027 08 18
(891) 2017 08 18
(511) 03

(260) AM 2018 95092 A
(800) 1373923
(151) 2017 09 25
(181) 2027 09 25
(891) 2017 09 25
(511) 34

(260) AM 2018 95094 A
(800) 1373945
(151) 2017 07 26
(181) 2027 07 26
(891) 2017 07 26
(511) 01, 04, 07, 09

(260) AM 2018 95096 A
(800) 1373986
(151) 2017 05 12
(181) 2027 05 12
(891) 2017 05 12
(511) 11, 44

(260) AM 2018 95097 A
(800) 1374020
(151) 2017 08 03
(181) 2027 08 03
(891) 2017 08 03
(511) 03, 35

(260) AM 2018 95098 A
(800) 1374059
(151) 2017 08 04

(181) 2027 08 04
 (891) 2017 08 04
 (511) 03, 05, 09, 12, 13, 15, 16, 18, 24, 25, 28, 29,
 30, 31, 32, 35, 36, 39, 40, 41, 42, 43, 44

(260) AM 2018 95100 A
 (800) 1374078
 (151) 2017 06 08
 (181) 2027 06 08
 (891) 2017 06 08
 (511) 09

(260) AM 2018 95271 A
 (800) 1375931
 (151) 2017 06 21
 (181) 2027 06 21
 (891) 2017 06 21
 (511) 04, 39, 40

(260) AM 2018 95277 A
 (800) 1376115
 (151) 2017 05 03
 (181) 2027 05 03
 (891) 2017 05 03
 (511) 16

(260) AM 2018 95278 A
 (800) 1376127
 (151) 2017 05 24
 (181) 2027 05 24
 (891) 2017 05 24
 (511) 41

(260) AM 2018 95279 A
 (800) 1376840
 (151) 2017 09 28
 (181) 2027 09 28
 (891) 2017 09 28
 (511) 41

(260) AM 2018 95282 A
 (800) 1376136
 (151) 2017 06 02
 (181) 2027 06 02
 (891) 2017 06 02
 (511) 01, 09, 41

(260) AM 2018 95283 A
 (800) 1376909
 (151) 2017 05 15
 (181) 2027 05 15
 (891) 2017 05 15

(511) 29, 30, 32

(260) AM 2018 95286 A
 (800) 1376991
 (151) 2017 05 18
 (181) 2027 05 18
 (891) 2017 05 18
 (511) 34, 41, 43

(260) AM 2018 95288 A
 (800) 1377019
 (151) 2017 07 17
 (181) 2027 07 17
 (891) 2017 07 17
 (511) 35

(260) AM 2018 95290 A
 (800) 1376168
 (151) 2017 05 31
 (181) 2027 05 31
 (891) 2017 05 31
 (511) 36

(260) AM 2018 95292 A
 (800) 1376180
 (151) 2017 06 03
 (181) 2027 06 03
 (891) 2017 06 03
 (511) 09

(260) AM 2018 95295 A
 (800) 1181662
 (151) 2013 07 22
 (181) 2023 07 22
 (891) 2017 04 04
 (511) 01, 05

(260) AM 2018 95300 A
 (800) 1376202
 (151) 2017 07 19
 (181) 2027 07 19
 (891) 2017 07 19
 (511) 01, 17, 19

(260) AM 2018 95307 A
 (800) 1376259
 (151) 2017 09 13
 (181) 2027 09 13
 (891) 2017 09 13
 (511) 30

| | |
|--|--|
| (260) AM 2018 95308 A (800) 1376308 (151) 2017 10 02 (181) 2027 10 02 (891) 2017 10 02 (511) 09 | (891) 2017 09 29 (511) 05 |
| (260) AM 2018 95312 A (800) 1376337 (151) 2017 09 05 (181) 2027 09 05 (891) 2017 09 05 (511) 06 | (260) AM 2018 95483 A (800) 1379176 (151) 2016 10 21 (181) 2026 10 21 (891) 2016 10 21 (511) 03, 09, 14 |
| (260) AM 2018 95448 A (800) 1377573 (151) 2017 06 29 (181) 2027 06 29 (891) 2017 06 29 (511) 09, 35, 38, 41, 42, 45 | (260) AM 2018 95641 A (800) 1380323 (151) 2017 10 18 (181) 2027 10 24 (891) 2017 10 18 (511) 03 |
| (260) AM 2018 95474 A (800) 1379072 (151) 2017 10 11 (181) 2027 10 11 (891) 2017 10 11 (511) 05 | (260) AM 2018 95644 A (800) 1380342 (151) 2017 09 06 (181) 2027 09 06 (891) 2017 09 06 (511) 30 |
| (260) AM 2018 95476 A (800) 1379095 (151) 2017 05 06 (181) 2027 05 06 (891) 2017 05 06 (511) 32 | (260) AM 2018 95645 A (800) 1380343 (151) 2017 10 06 (181) 2027 10 06 (891) 2017 10 06 (511) 44 |
| (260) AM 2018 95479 A (800) 1379154 (151) 2017 10 05 (181) 2027 10 05 (891) 2017 10 05 (511) 28, 30, 41 | (260) AM 2018 95646 A (800) 1380344 (151) 2017 06 21 (181) 2027 06 21 (891) 2017 06 21 (511) 34 |
| (260) AM 2018 95481 A (800) 1379159 (151) 2017 09 29 (181) 2027 09 29 (891) 2017 09 29 (511) 05 | (260) AM 2018 95647 A (800) 1380360 (151) 2017 05 03 (181) 2027 05 03 (891) 2017 05 03 (511) 09 |
| (260) AM 2018 95482 A (800) 1379160 (151) 2017 09 29 (181) 2027 09 29 | (260) AM 2018 95648 A (800) 1380387 (151) 2017 04 25 (181) 2027 04 25 (891) 2017 04 25 (511) 09, 12, 35, 36, 37, 38, 39, 41, 42, 45 |

(260) AM 2018 95649 A
 (800) 1380365
 (151) 2016 08 01
 (181) 2027 08 01
 (891) 2016 08 01
 (511) 03, 05, 06, 14, 16, 18, 20, 25, 26, 35

(891) 2017 07 14
 (511) 05

(260) AM 2018 95652 A
 (800) 1380419
 (151) 2017 07 31
 (181) 2027 07 31
 (891) 2017 07 31
 (511) 30

(260) AM 2018 95804 A
 (800) 1381192
 (151) 2017 10 18
 (181) 2027 10 18
 (891) 2017 10 18
 (511) 38

(260) AM 2018 95653 A
 (800) 1380438
 (151) 2017 09 19
 (181) 2027 09 19
 (891) 2017 09 19
 (511) 05

(260) AM 2018 95805 A
 (800) 1381220
 (151) 2016 05 30
 (181) 2026 05 30
 (891) 2016 05 30
 (511) 07, 09, 37, 38, 41, 42

(260) AM 2018 95702 A
 (800) 1201858
 (151) 2014 01 16
 (181) 2024 11 27
 (891) 2017 11 27
 (511) 03

(260) AM 2018 95806 A
 (800) 1381222
 (151) 2017 03 31
 (181) 2027 03 31
 (891) 2017 03 31
 (511) 28, 30

(260) AM 2018 95704 A
 (800) 1293397
 (151) 2015 10 02
 (181) 2025 10 02
 (891) 2017 11 24
 (511) 35, 36

(260) AM 2018 95807 A
 (800) 1381288
 (151) 2017 07 19
 (181) 2027 07 19
 (891) 2017 07 19
 (511) 29, 35

(260) AM 2018 95721 A
 (800) 1379407
 (151) 2017 09 26
 (181) 2027 09 26
 (891) 2017 09 26
 (511) 05

(260) AM 2018 95808 A
 (800) 1381329
 (151) 2016 12 16
 (181) 2026 12 16
 (891) 2016 12 16
 (511) 05, 30, 32, 33, 35

(260) AM 2018 95723 A
 (800) 1379413
 (151) 2017 10 12
 (181) 2027 10 12
 (891) 2017 10 12
 (511) 25

(260) AM 2018 95809 A
 (800) 1381369
 (151) 2016 12 29
 (181) 2026 12 29
 (891) 2016 12 29
 (511) 08, 11, 21, 35

(260) AM 2018 95734 A
 (800) 1379529
 (151) 2017 07 14
 (181) 2027 07 14

(260) AM 2018 95810 A
 (800) 1381417
 (151) 2017 08 07
 (181) 2027 08 07
 (891) 2017 08 07
 (511) 03, 21

| | |
|--|--|
| (260) AM 2018 95811 A (800) 1381438 (151) 2017 09 13 (181) 2027 09 13 (891) 2017 09 13 (511) 12 | (891) 2016 10 20 (511) 30 |
| (260) AM 2018 95821 A (800) 1208371 (151) 2014 04 07 (181) 2024 04 07 (891) 2017 09 18 (511) 10, 35 | (260) AM 2018 96025 A (800) 1384365 (151) 2017 08 03 (181) 2027 08 03 (891) 2017 08 03 (511) 03 |
| (260) AM 2018 95823 A (800) 1351642 (151) 2017 03 06 (181) 2027 03 06 (891) 2017 10 12 (511) 30 | (260) AM 2018 96026 A (800) 1384150 (151) 2017 11 28 (181) 2027 11 28 (891) 2017 11 28 (511) 05 |
| (260) AM 2018 95824 A (800) 1369400 (151) 2017 07 26 (181) 2027 07 26 (891) 2017 11 16 (511) 05 | (260) AM 2018 96027 A (800) 1384151 (151) 2017 11 28 (181) 2027 11 28 (891) 2017 11 28 (511) 05 |
| (260) AM 2018 95825 A (800) 1369675 (151) 2017 07 26 (181) 2027 07 26 (891) 2017 11 16 (511) 05 | (260) AM 2018 96028 A (800) 1384152 (151) 2017 11 28 (181) 2027 11 28 (891) 2017 11 28 (511) 05 |
| (260) AM 2018 95826 A (800) 1369676 (151) 2017 07 26 (181) 2027 07 26 (891) 2017 11 16 (511) 05 | (260) AM 2018 96029 A (800) 1384154 (151) 2017 10 20 (181) 2027 10 20 (891) 2017 10 20 (511) 34 |
| (260) AM 2018 96022 A (800) 1383799 (151) 2017 03 30 (181) 2027 03 30 (891) 2017 03 30 (511) 35 | (260) AM 2018 96030 A (800) 1384210 (151) 2017 11 03 (181) 2027 11 03 (891) 2017 11 03 (511) 30 |
| (260) AM 2018 96023 A (800) 1383184 (151) 2016 10 20 (181) 2026 10 20 | (260) AM 2018 96194 A (800) 1385750 (151) 2017 10 20 (181) 2027 10 20 (891) 2017 10 20 (511) 30 |

(260) AM 2018 96199 A
 (800) 1385362
 (151) 2017 09 21
 (181) 2027 09 21
 (891) 2017 09 21
 (511) 25

(260) AM 2018 96200 A
 (800) 1385371
 (151) 2017 10 25
 (181) 2027 10 25
 (891) 2017 10 25
 (511) 03

(260) AM 2018 96201 A
 (800) 1385378
 (151) 2017 11 07
 (181) 2027 11 07
 (891) 2017 11 07
 (511) 25

(260) AM 2018 96202 A
 (800) 1385404
 (151) 2017 01 18
 (181) 2027 01 18
 (891) 2017 01 18
 (511) 03, 05, 09, 10, 11, 38, 42

(260) AM 2018 96203 A
 (800) 1385751
 (151) 2017 10 20
 (181) 2027 10 20
 (891) 2017 10 20
 (511) 30

(260) AM 2018 96205 A
 (800) 1385760
 (151) 2017 10 18
 (181) 2027 10 18
 (891) 2017 10 18
 (511) 03

(260) AM 2018 96206 A
 (800) 1385423
 (151) 2017 06 23
 (181) 2027 06 23
 (891) 2017 06 23
 (511) 30

(260) AM 2018 96207 A
 (800) 1385424
 (151) 2017 06 26

(181) 2027 06 26
 (891) 2017 06 26
 (511) 30

(260) AM 2018 96208 A
 (800) 1385436
 (151) 2017 06 13
 (181) 2027 06 13
 (891) 2017 06 13
 (511) 05, 35

(260) AM 2018 96269 A
 (800) 1385853
 (151) 2017 09 06
 (181) 2027 09 06
 (891) 2017 09 06
 (511) 33

(260) AM 2018 96271 A
 (800) 1385910
 (151) 2017 10 13
 (181) 2027 10 13
 (891) 2017 10 13
 (511) 03, 05

(260) AM 2018 96273 A
 (800) 433700
 (151) 1997 11 04
 (181) 2027 11 04
 (891) 2017 11 21
 (511) 10

ოფიციალური შეტყობინებები

გამოგონებები

პატენტების მოქმედების აღდგენა

(21) AP 2016 14211

(11) P 2018 6883 B

(73) სსიპ სოფლის მეურნეობის სამეცნიერო-კვლევითი ცენტრი

(54) ხილ-ბოსტნეულის საშრობი მოწყობილობა

პატენტი გაუქმებული იყო: 2018 07 19

პატენტის მოქმედების აღდგენის თარიღი: 2018 12 10

(21) AP 2003 7158

(11) P 2004 3374 B

(73) შპს „კამელინი“

(54) თაფლის საშუალებე დამზადებულ სამკურნალო საშუალებები, მათი გამოყენება და მიღების ხერხი

პატენტი გაუქმებული იყო: 2018 10 17

პატენტის მოქმედების აღდგენის თარიღი: 2018 12 10

პატენტების გაუქმება

(21) AP 2007 10370

(11) P 2009 4696 B

(73) იუზა ვასაძე;

ნადეჟა მიროტაძე;

ლალი გოგინავა;

ნატრული მიქაძე

(54) თხილის ინტენსიური ტიპის სამრეწველო ბაღის გაშენების ხერხი

პატენტი გაუქმების თარიღი: 2018 11 14

პატენტის მოქმედების აღდგენა შესაძლებელია: 2019 11 14-მდე

(21) AP 2007 11327

(11) P 2012 5570 B

(73) აზიენდე ქიმიჩე რიუნიტე ანჯელინი ფრანჩესკო ა.ც.რ.ა.ფ. ს.პ.ა.

(54) ინდაზოლმეთოქსიალკანმჟავას გამოყენება ტრიბლიცეპრიდების, ქოლესტერინის და გლუპოზის დონეების შესამცირებლად

პატენტი გაუქმების თარიღი: 2018 11 13

პატენტის მოქმედების აღდგენა შესაძლებელია: 2019 11 13-მდე

(21) AP 2009 12221

(11) P 2013 5805 B

(73) უაიეთ ლელს

(54) 1-(აროლსულფონილ)-4-(პიპერაზინ-1-ილ)-1H-ბენზიმიდაზოლი, როგორც
ბ-ჰიდროქსიტრიპტამინ-6-ის ლიბანდები

პატენტი გაუქმების თარიღი: 2018 11 10

პატენტის მოქმედების აღდგენა შესაძლებელია: 2019 11 10-მდე

(21) AP 2009 12257

(11) P 2017 6719 B

(73) ინტერმუნ ინკ.

(54) ატიპიური ღვიძლის ფუნქციის მქონე პაციენტების პირენიდონით მკურნალობა

პატენტი გაუქმების თარიღი: 2018 11 09

პატენტის მოქმედების აღდგენა შესაძლებელია: 2019 11 09-მდე

(21) AP 2009 12261

(11) P 2012 5724 B

(73) მერკ შარპ & დოუმ კორპ.

(54) ამინოტეტრაჰიდროპირაზინი როგორც დიპეპტიდილ პეპტიდაზა - IV ინჰიბიტორები
დიაბეტის სამკურნალოდ ან თავიდან ასაცილებლად

პატენტი გაუქმების თარიღი: 2018 11 11

პატენტის მოქმედების აღდგენა შესაძლებელია: 2019 11 11-მდე

(21) AP 2010 12738

(11) P 2016 6435 B

(73) აირონვედ ფარმასიუტიკალზ ინკ.

(54) კუჭ-ნაწლავური დარღვევების მკურნალობა

პატენტი გაუქმების თარიღი: 2018 11 09

პატენტის მოქმედების აღდგენა შესაძლებელია: 2019 11 09-მდე

(21) AP 2001 6955

(11) P 2005 3461 B

(73) ტაკედა გმბჰ

(54) სუბლიმაციურად გამშრალი პანტოპრაზოლის პრეპარატი და ინჰიბიტორი

პატენტი გაუქმების თარიღი: 2018 11 17

პატენტის მოქმედების აღდგენა შესაძლებელია: 2019 11 17-მდე

(21) AP 2004 9412

(11) P 2008 4528 B

(73) პფაიზერ ინკ.

(54) PDE-5 ინჰიბიტორული აქტიურობის მქონე 5,7-დიამინოპირაზოლო [4,3-d] პირიმიდინები

პატენტი გაუქმების თარიღი: 2018 11 12

პატენტის მოქმედების აღდგენა შესაძლებელია: 2019 11 12-მდე

(21) AP 2004 9463

(11) P 2008 4547 B

(73) ლე ლაბორატუარ სერვიერ

(54) პერინდოპროლის სინთეზის ხერხი და მისი ფარმაცევტულად მისაღები მარილები

პატენტი გაუქმების თარიღი: 2018 11 18

პატენტის მოქმედების აღდგენა შესაძლებელია: 2019 11 18-მდე

სასარგებლო მოდელები

პატენტების მოქმედების აღდგენა

(21) AU 2015 13948

(11) U 2016 1905 Y

(73) სსიპ ინსტიტუტი „ოპტიკა“

(54) ღამის ხედივის ოპტიკური მოწყობილობის ობიექტივი

პატენტი გაუქმებული იყო: 2018 10 01

პატენტის მოქმედების აღდგენის თარიღი: 2018 12 10

(21) AU 2016 14069

(11) U 2017 1928 Y

(73) სსიპ ინსტიტუტი „ოპტიკა“

(54) ჰოლოგრაფიული კოლიმატორული სამიზნე

პატენტი გაუქმებული იყო: 2018 02 25

პატენტის მოქმედების აღდგენის თარიღი: 2018 12 10

პატენტების გაუქმება

(21) AU 2014 13637

(11) U 2015 1873 Y

(73) ლალი ლაცაბიძე

(54) თეთრეულის ან ტანსაცმლის ბასაშრობი დამცავი საფარით

პატენტის გაუქმების თარიღი: 2018 11 17

მოდელის მოქმედების აღდგენა შესაძლებელია: 2019 11 17-მდე

(21) AU 2015 13988

(11) U 2018 1977 Y

(73) ზინაიდა ვაჭაძე;

მერაბ დადუნაშვილი;

ჟიული ქებაძე;

თეიმურაზ როყვა;

თემურ ჩახუნაშვილი

(54) ანოდი ელექტროლიზური მანბანუმის დიოქსიდის მისაღებად

პატენტის გაუქმების თარიღი: 2018 11 09

მოდელის მოქმედების აღდგენა შესაძლებელია: 2019 11 09-მდე

(21) AU 2015 13989

(11) U 2018 1978 Y

- (73) მერაბ დაღუნაშვილი;
ზინაიდა ვაწაძე;
ქიული ქებაძე;
თეიმურაზ როყვა;
თემურ ჩახუნაშვილი

(54) კათოლი ელექტროლიზური მანვანუმის დიოქსიდის მისაღებად

პატენტის გაუქმების თარიღი: 2018 11 09

მოდელის მოქმედების აღდგენა შესაძლებელია: 2019 11 09-მდე

(21) AU 2016 14321

(11) U 2018 1964 Y

- (73) მერაბ დიასამიძე;
მერაბ თოფჩიაშვილი;
ზურაბ სულაძე;
დავით სულაძე

(54) მიმქანაოლიმერის ნაკეთობის დამზადების ხერხი

პატენტის გაუქმების თარიღი: 2018 11 14

მოდელის მოქმედების აღდგენა შესაძლებელია: 2019 11 14-მდე

დიზაინები

რეგისტრაციის მოქმედების ვადის გაგრძელება

(11) D 2009 405 S

- (73) ოტკრიტოე აკციონერნოე ობშესტვო „ნეფტიანაია კომპანია „როსნეფტ“ (RU)
სოფიისკაია ნაბ., დ. 26/1, 115035, მოსკოვი, რუსეთის ფედერაცია (RU)

(54) სახურაშიანი კანისტრა

(28) 1

(24) 2009 04 27

(18) 2024 04 27

(58) 2018 11 26

(11) D 2009 406 S

- (73) ოტკრიტოე აკციონერნოე ობშესტვო „ნეფტიანაია კომპანია „როსნეფტ“ (RU)
სოფიისკაია ნაბ., დ. 26/1, 115035, მოსკოვი, რუსეთის ფედერაცია (RU)

(54) სახურაშიანი კანისტრა

(28) 1

(24) 2009 04 27

(18) 2024 04 27

(58) 2018 11 26

(11) D 2009 407 S

(73) ოტკრიტოე აკციონერნოე ობშესტვო „ნეფტიანაია კომპანია „როსნეფტ“ (RU)
სოფიისკაია ნაბ., დ. 26/1, 115035, მოსკოვი, რუსეთის ფედერაცია (RU)

(54) **სახურაშო**

(28) 1

(24) 2009 04 27

(18) 2024 04 27

(58) 2018 12 03

სასაქონლო ნიშნები

რეგისტრაციის მოქმედების ვადის გაგრძელება

(111) M 1999 11759 R2
(156) 18 03 1999
(186) 18 03 2029
(732) სანოფი
54 რიუ ლა ბოეტი, 75008 პარიზი,
საფრანგეთი

(111) M 1999 11760 R2
(156) 18 03 1999
(186) 18 03 2029
(732) სანოფი
54 რიუ ლა ბოეტი, 75008 პარიზი,
საფრანგეთი

(111) M 1998 9996 R2
(156) 09 07 1998
(186) 09 07 2028
(732) ბრიტიშ ამერიკენ ტობაკო ვესტერნ
იუროპ კომერშელ ტრეიდინგ ლიმიტიდ
გლობ ჰაუზი, 1 უოტერ სტრიტი, ლონდონი,
WC2R 3LA, გაერთიანებული სამეფო

(111) M 1998 9803 R2
(156) 23 06 1998
(186) 23 06 2028
(732) სიტისენ ტოკაი კაბუშიკი კაიშა ასევე
ვაჭრობის როგორც სიტისენ უოტჩ კო.,
ლტდ.
1-12, 6-ჩომე, ტანაში-ჩო, ნიში-ტოკიო-ში,
ტოკიო, იაპონია

(111) M 1998 10885 R2
(156) 23 09 1998
(186) 23 09 2028
(732) შპს „აიდიეს ბორჯომი ბევერიჯიზ
კომპანი“
პარერავეგის 45, კურასაო, ანტილიის
კუნძულები (ნიდერლანდების)

(111) M 1998 10886 R2
(156) 23 09 1998
(186) 23 09 2028
(732) შპს „აიდიეს ბორჯომი ბევერიჯიზ
კომპანი“
პარერავეგის 45, კურასაო, ანტილიის
კუნძულები (ნიდერლანდების)

(111) M 1998 10887 R2
(156) 23 09 1998
(186) 23 09 2028
(732) შპს „აიდიეს ბორჯომი ბევერიჯიზ
კომპანი“
პარერავეგის 45, კურასაო, ანტილიის
კუნძულები (ნიდერლანდების)

(111) M 1998 10888 R2
(156) 23 09 1998
(186) 23 09 2028
(732) შპს „აიდიეს ბორჯომი ბევერიჯიზ
კომპანი“
პარერავეგის 45, კურასაო, ანტილიის
კუნძულები (ნიდერლანდების)

(111) M 1998 10889 R2
(156) 23 09 1998
(186) 23 09 2028
(732) შპს „აიდიეს ბორჯომი ბევერიჯიზ
კომპანი“
პარერავეგის 45, კურასაო, ანტილიის
კუნძულები (ნიდერლანდების)

(111) M 1998 10793 R2
(156) 15 09 1998
(186) 15 09 2028
(732) ბრიტიშ ამერიკენ ტობაკო ვესტერნ
იუროპ კომერშელ ტრეიდინგ ლიმიტიდ
გლობ ჰაუზი, 1 უოტერ სტრიტი, ლონდონი,
WC2R 3LA, გაერთიანებული სამეფო

(111) M 1998 10523 R2
(156) 26 08 1998
(186) 26 08 2028
(732) ბრიტიშ ამერიკენ ტობაკო ვესტერნ
იუროპ კომერშელ ტრეიდინგ ლიმიტიდ
გლობ ჰაუზი, 1 უოტერ სტრიტი, ლონდონი,
WC2R 3LA, გაერთიანებული სამეფო

(111) M 1998 10524 R2
(156) 26 08 1998
(186) 26 08 2028
(732) ბრიტიშ ამერიკენ ტობაკო ვესტერნ
იუროპ კომერშელ ტრეიდინგ ლიმიტიდ
გლობ ჰაუზი, 1 უოტერ სტრიტი, ლონდონი,
WC2R 3LA, გაერთიანებული სამეფო

(111) M 1998 10529 R2
 (156) 26 08 1998
 (186) 26 08 2028
 (732) ბრიტიშ ამერიკენ ტობაკო ვესტერნ
 იუროპ კომერშელ ტრეიდინგ ლიმიტიდ
 გლობ პაუზი, 1 უოტერ სტრიტი, ლონდონი,
 WC2R 3LA, გაერთიანებული სამეფო

პარერავეგის 45, კურასაო, ანტილიის
 კუნძულები (ნიდერლანდების)

(111) M 1998 10844 R2
 (156) 22 09 1998
 (186) 22 09 2028
 (732) ტრისა ჰოლდინგ აგ
 კანტონშტრასე 31, 6234 ტრინგენი,
 შვეიცარია

(111) M 1998 10910 R2
 (156) 23 09 1998
 (186) 23 09 2028
 (732) შპს „აიდიეს ბორჯომი ბევერიჯიზ კომპანი“
 პარერავეგის 45, კურასაო, ანტილიის
 კუნძულები (ნიდერლანდების)

(111) M 1998 10905 R2
 (156) 23 09 1998
 (186) 23 09 2028
 (732) შპს „აიდიეს ბორჯომი ბევერიჯიზ
 კომპანი“
 პარერავეგის 45, კურასაო, ანტილიის
 კუნძულები (ნიდერლანდების)

(111) M 1998 10598 R2
 (156) 27 08 1998
 (186) 27 08 2028
 (732) დემეტრიოს ლაისენსინგ, ლტდ
 222, დასავლეთის 37-ე ქუჩა, ნიუ-იორკი,
 აშშ

(111) M 1998 10906 R2
 (156) 23 09 1998
 (186) 23 09 2028
 (732) შპს „აიდიეს ბორჯომი ბევერიჯიზ
 კომპანი“
 პარერავეგის 45, კურასაო, ანტილიის
 კუნძულები (ნიდერლანდების)

(111) M 1998 11163 R2
 (156) 27 11 1998
 (186) 27 11 2028
 (732) უენო-შოკაი კო., ლტდ
 6-10-17 უენო, ტაიტო-კუ, ტოკიო,
 110-0005, იაპონია

(111) M 1998 10907 R2
 (156) 23 09 1998
 (186) 23 09 2028
 (732) შპს „აიდიეს ბორჯომი ბევერიჯიზ
 კომპანი“
 პარერავეგის 45, კურასაო, ანტილიის
 კუნძულები (ნიდერლანდების)

(111) M 1998 10930 R2
 (156) 23 09 1998
 (186) 23 09 2028
 (732) შპს იპ უორლდვაიდ სარლ
 ავენიუ რევერდილ 14, 1260 ნიონი,
 შვეიცარია

(111) M 1998 10908 R2
 (156) 23 09 1998
 (186) 23 09 2028
 (732) შპს „აიდიეს ბორჯომი ბევერიჯიზ
 კომპანი“
 პარერავეგის 45, კურასაო, ანტილიის
 კუნძულები (ნიდერლანდების)

(111) M 1998 10931 R2
 (156) 23 09 1998
 (186) 23 09 2028
 (732) შპს იპ უორლდვაიდ სარლ
 ავენიუ რევერდილ 14, 1260 ნიონი,
 შვეიცარია

(111) M 1998 10909 R2
 (156) 23 09 1998
 (186) 23 09 2028
 (732) შპს „აიდიეს ბორჯომი ბევერიჯიზ
 კომპანი“

(111) M 1998 10932 R2
 (156) 23 09 1998
 (186) 23 09 2028
 (732) შპს იპ უორლდვაიდ სარლ
 ავენიუ რევერდილ 14, 1260 ნიონი,
 შვეიცარია

(111) M 1998 10933 R2
 (156) 23 09 1998
 (186) 23 09 2028
 (732) შპს იპ უორლდვაიდ სარლ
 ავენიუ რევერდილ 14, 1260 ნიონი, შვეიცარია

(111) M 1998 10825 R2
 (156) 15 09 1998
 (186) 15 09 2028
 (732) ბრიტიშ ამერიკენ ტობაკო ვესტერნ
 იუროპ კომერშელ ტრეიდინგ ლიმიტიდ
 გლობ ჰაუზი, 1 უოტერ სტრიტი, ლონდონი,
 WC2R 3LA, გაერთიანებული სამეფო

(უკ) აი პი ლიმიტიდ
 980 გრეიტ უესტ როუდი, ბრენტფორდი,
 მიდლსექსი TW8 9GS, გაერთიანებული
 სამეფო

(111) M 1998 10826 R2
 (156) 15 09 1998
 (186) 15 09 2028
 (732) ბრიტიშ ამერიკენ ტობაკო ვესტერნ
 იუროპ კომერშელ ტრეიდინგ ლიმიტიდ
 გლობ ჰაუზი, 1 უოტერ სტრიტი, ლონდონი,
 WC2R 3LA, გაერთიანებული სამეფო

(111) M 1998 11099 R2
 (156) 25 11 1998
 (186) 25 11 2028
 (732) ფერერო ს.პ.ა.
 პიაზალე პიეტრო ფერერო 1, 12051 ალბა,
 კუნეო, იტალია

(111) M 1998 11032 R2
 (156) 29 10 1998
 (186) 29 10 2028
 (732) ბრიტიშ ამერიკენ ტობაკო ვესტერნ
 იუროპ კომერშელ ტრეიდინგ ლიმიტიდ
 გლობ ჰაუზი, 1 უოტერ სტრიტი, ლონდონი,
 WC2R 3LA, გაერთიანებული სამეფო

(111) M 1998 11102 R2
 (156) 25 11 1998
 (186) 25 11 2028
 (732) ფერერო ს.პ.ა.
 პიაზალე პიეტრო ფერერო 1, 12051 ალბა,
 კუნეო, იტალია

(111) M 1998 11033 R2
 (156) 29 10 1998
 (186) 29 10 2028
 (732) ბრიტიშ ამერიკენ ტობაკო ვესტერნ
 იუროპ კომერშელ ტრეიდინგ ლიმიტიდ
 გლობ ჰაუზი, 1 უოტერ სტრიტი, ლონდონი,
 WC2R 3LA, გაერთიანებული სამეფო

(111) M 1998 11136 R2
 (156) 27 11 1998
 (186) 27 11 2028
 (732) ფერერო ს.პ.ა.
 პიაზალე პიეტრო ფერერო 1, 12051 ალბა,
 კუნეო, იტალია

(111) M 1998 11034 R2
 (156) 29 10 1998
 (186) 29 10 2028
 (732) ბრიტიშ ამერიკენ ტობაკო ვესტერნ
 იუროპ კომერშელ ტრეიდინგ ლიმიტიდ
 გლობ ჰაუზი, 1 უოტერ სტრიტი, ლონდონი,
 WC2R 3LA, გაერთიანებული სამეფო

(111) M 1998 11137 R2
 (156) 27 11 1998
 (186) 27 11 2028
 (732) ფერერო ს.პ.ა.
 პიაზალე პიეტრო ფერერო 1, 12051 ალბა,
 კუნეო, იტალია

(111) M 1998 11035 R2
 (156) 29 10 1998
 (186) 29 10 2028
 (732) ბრიტიშ ამერიკენ ტობაკო ვესტერნ
 იუროპ კომერშელ ტრეიდინგ ლიმიტიდ
 გლობ ჰაუზი, 1 უოტერ სტრიტი, ლონდონი,
 WC2R 3LA, გაერთიანებული სამეფო

(111) M 1998 11143 R2
 (156) 27 11 1998
 (186) 27 11 2028
 (732) ფერერო ს.პ.ა.
 პიაზალე პიეტრო ფერერო 1, 12051 ალბა,
 კუნეო, იტალია

(111) M 1998 11069 R2
 (156) 09 11 1998
 (186) 09 11 2028
 (732) გლაქსოსმიოკლაინ კონსიუმერ ჰელსქეა

(111) M 1998 11159 R2
 (156) 27 11 1998
 (186) 27 11 2028
 (732) ფერერო ს.პ.ა.
 პიაზალე პიეტრო ფერერო 1, 12051 ალბა,
 კუნეო, იტალია

(111) M 1998 11160 R2
 (156) 27 11 1998
 (186) 27 11 2028
 (732) ფერერო ს.პ.ა.

| | |
|--|---|
| <p>პიაზაღლე პიეტრო ფერერო 1, 12051 ალბა, კუნეო, იტალია</p> | <p>(111) M 1999 11610 R2 (156) 18 02 1999 (186) 18 02 2029 (732) ფერერო ს.პ.ა. პიაზაღლე პიეტრო ფერერო 1, 12051 ალბა, კუნეო, იტალია</p> |
| <p>(111) M 1998 11161 R2 (156) 27 11 1998 (186) 27 11 2028 (732) ფერერო ს.პ.ა. პიაზაღლე პიეტრო ფერერო 1, 12051 ალბა, კუნეო, იტალია</p> | <p>(111) M 1998 11265 R2 (156) 11 12 1998 (186) 11 12 2028 (732) ელგეველ პერსონალ კეარ ბრენდს, ლლკ 6 რესერჩ დრაივი, შელტონი, კონექტიკუტი 06484, აშშ</p> |
| <p>(111) M 1998 11162 R2 (156) 27 11 1998 (186) 27 11 2028 (732) ფერერო ს.პ.ა. პიაზაღლე პიეტრო ფერერო 1, 12051 ალბა, კუნეო, იტალია</p> | <p>(111) M 1999 11400 R2 (156) 26 01 1999 (186) 26 01 2029 (732) სანოფი 54 რიუ ლა ბოეტი, 75008 პარიზი, საფრანგეთი</p> |
| <p>(111) M 1999 11605 R2 (156) 18 02 1999 (186) 18 02 2029 (732) ფერერო ს.პ.ა. პიაზაღლე პიეტრო ფერერო 1, 12051 ალბა, კუნეო, იტალია</p> | <p>(111) M 1999 12345 R2 (156) 15 06 1999 (186) 15 06 2029 (732) ოპუს უან ვაინერი ლლკ 7900 სტ. ჰელენა ჰაივეი, ოუკვილი, კალიფორნია 94562, აშშ</p> |
| <p>(111) M 1999 11606 R2 (156) 18 02 1999 (186) 18 02 2029 (732) ფერერო ს.პ.ა. პიაზაღლე პიეტრო ფერერო 1, 12051 ალბა, კუნეო, იტალია</p> | <p>(111) M 1999 12346 R2 (156) 15 06 1999 (186) 15 06 2029 (732) ოპუს უან ვაინერი ლლკ 7900 სტ. ჰელენა ჰაივეი, ოუკვილი, კალიფორნია 94562, აშშ</p> |
| <p>(111) M 1999 11607 R2 (156) 18 02 1999 (186) 18 02 2029 (732) ფერერო ს.პ.ა. პიაზაღლე პიეტრო ფერერო 1, 12051 ალბა, კუნეო, იტალია</p> | <p>(111) M 1999 12829 R2 (156) 27 09 1999 (186) 27 09 2029 (732) ოპუს უან ვაინერი ლლკ 7900 სტ. ჰელენა ჰაივეი, ოუკვილი, კალიფორნია 94562, აშშ</p> |
| <p>(111) M 1999 11608 R2 (156) 18 02 1999 (186) 18 02 2029 (732) ფერერო ს.პ.ა. პიაზაღლე პიეტრო ფერერო 1, 12051 ალბა, კუნეო, იტალია</p> | <p>(111) M 2008 18430 R1 (156) 16 05 2008 (186) 16 05 2028 (732) ზჰს იპ უორლდვაიდ სარლ ავენიუ რევერდილ 14, 1260 ნიონი, შვეიცარია</p> |
| <p>(111) M 1999 11609 R2 (156) 18 02 1999 (186) 18 02 2029 (732) ფერერო ს.პ.ა. პიაზაღლე პიეტრო ფერერო 1, 12051 ალბა, კუნეო, იტალია</p> | <p>(111) M 2008 18431 R1 (156) 16 05 2008 (186) 16 05 2028</p> |

(111) M 2008 18712 R1
(156) 17 09 2008
(186) 17 09 2028
(732) უორლდ მედისინ ლიმიტიდ
48 ქუინ ენ სტრიტი, ლონდონი W1G9JJ,
გაერთიანებული სამეფო

(111) M 1998 9351 R2
(156) 19 05 1998
(186) 19 05 2028
(732) ზქს იპ უორლდვაიდ სარლ
ავენიუ რევერდილ 14, 1260 ნიონი,
შვეიცარია

(111) M 2008 18793 R1
(156) 16 10 2008
(186) 16 10 2028
(732) შპს „აიდიეს ბორჯომი ბევერიჯიზ
კომპანი“
პარერავეგის 45, კურასაო, ანტილიის
კუნძულები (ნიდერლანდების)

(111) M 1999 11622 R2
(156) 18 02 1999
(186) 18 02 2029
(732) ნოვო ნორდისკ ჰელს ქეა ავ
ტურგაუერშტრასე 36/38, CH-8050
ციურიხი, შვეიცარია

(111) M 2008 18798 R1
(156) 16 10 2008
(186) 16 10 2028
(732) შპს „აიდიეს ბორჯომი ბევერიჯიზ
კომპანი“
პარერავეგის 45, კურასაო, ანტილიის
კუნძულები (ნიდერლანდების)

(111) M 1999 11631 R2
(156) 18 02 1999
(186) 18 02 2029
(732) ნოვო ნორდისკ ჰელს ქეა ავ
ტურგაუერშტრასე 36/38, CH-8050
ციურიხი, შვეიცარია

(111) M 2008 18889 R1
(156) 17 11 2008
(186) 17 11 2028
(732) შპს „ავერსი-ფარმა“
დავით აღმაშენებლის გამზ., 148/2, 0112,
თბილისი, საქართველო

(111) M 2009 19132 R1
(156) 16 03 2009
(186) 16 03 2029
(732) სანოფი
54 რიუ და ბოეტი, 75008 პარიზი,
საფრანგეთი

(111) M 2009 19466 R1
(156) 29 06 2009
(186) 29 06 2029
(732) ჰაიგერ ბას კომპანი ლიმიტიდ
288 სუჰონგ ისტ როუდი, სუჰოუ ინდას-
ტრიალ პარკი, სუჰოუ, ჯიანგსუ პროვინსი,
ჩინეთის სახალხო რესპუბლიკა

(111) M 2009 19549 R1
(156) 13 07 2009
(186) 13 07 2029
(732) უორლდ მედისინ ლიმიტიდ
48 ქუინ ენ სტრიტი, ლონდონი W1G9JJ,
გაერთიანებული სამეფო

უფლებების სრული ბაღასემა

(111) M 2005 16077 R
 (732) ფშკ კორპორეიშენ
 ფშკ თაუერ ეთ საირა სენთერ საუთი,
 2929 უოლნატ სტრიტი, ფილადელფია,
 პენსილვანია 19104, აშშ
 (770) ე.ი. დიუ პონ დე ნემურ & კომპანი
 974 სენტერ როუდი, უილმინგტონი,
 დელავერი 19805, აშშ
 (580) 30 10 2018

(111) M 2005 16099 R
 (732) ფშკ აგრიქალჩარალ პროდაქტს
 ინტერნეშენელ აგ
 ალპენშტრასე 15, ცუგი 6300, შვეიცარია
 (770) ე.ი. დიუ პონ დე ნემურ & კომპანი
 974 სენტერ როუდი, უილმინგტონი,
 დელავერი 19805, აშშ
 (580) 30 10 2018

(111) M 2006 16431 R
 (732) ფშკ აგრიქალჩარალ პროდაქტს
 ინტერნეშენელ აგ
 ალპენშტრასე 15, ცუგი 6300, შვეიცარია
 (770) ე.ი. დიუ პონ დე ნემურ ენდ კომპანი
 974 სენტერ როუდი, უილმინგტონი,
 დელავერი 19805, აშშ
 (580) 30 10 2018

(111) M 2006 16464 R
 (732) ფშკ აგრიქალჩარალ პროდაქტს
 ინტერნეშენელ აგ
 ალპენშტრასე 15, ცუგი 6300, შვეიცარია
 (770) ე.ი. დიუ პონ დე ნემურ ენდ კომპანი
 974 სენტერ როუდი, უილმინგტონი,
 დელავერი 19805, აშშ
 (580) 30 10 2018

(111) M 2006 16466 R
 (732) ფშკ აგრიქალჩარალ პროდაქტს
 ინტერნეშენელ აგ
 ალპენშტრასე 15, ცუგი 6300, შვეიცარია
 (770) ე.ი. დიუ პონ დე ნემურ ენდ კომპანი
 974 სენტერ როუდი, უილმინგტონი,
 დელავერი 19805, აშშ
 (580) 30 10 2018

(111) M 2006 16469 R
 (732) ფშკ აგრიქალჩარალ პროდაქტს
 ინტერნეშენელ აგ
 ალპენშტრასე 15, ცუგი 6300, შვეიცარია

(770) ე.ი. დიუ პონ დე ნემურ ენდ კომპანი
 974 სენტერ როუდი, უილმინგტონი,
 დელავერი 19805, აშშ
 (580) 30 10 2018

(111) M 2006 16471 R
 (732) ფშკ კორპორეიშენ
 ფშკ თაუერ ეთ საირა სენთერ საუთი,
 2929 უოლნატ სტრიტი, ფილადელფია,
 პენსილვანია 19104, აშშ
 (770) ე.ი. დიუ პონ დე ნემურ ენდ კომპანი
 974 სენტერ როუდი, უილმინგტონი,
 დელავერი 19805, აშშ
 (580) 30 10 2018

(111) M 2006 16487 R
 (732) ფშკ კორპორეიშენ
 ფშკ თაუერ ეთ საირა სენთერ საუთი,
 2929 უოლნატ სტრიტი, ფილადელფია,
 პენსილვანია 19104, აშშ
 (770) ე.ი. დიუ პონ დე ნემურ ენდ კომპანი
 974 სენტერ როუდი, უილმინგტონი,
 დელავერი 19805, აშშ
 (580) 30 10 2018

(111) M 2006 16617 R
 (732) ფშკ აგრიქალჩარალ პროდაქტს
 ინტერნეშენელ აგ
 ალპენშტრასე 15, ცუგი 6300, შვეიცარია
 (770) ე.ი. დიუ პონ დე ნემურ ენდ კომპანი
 974 სენტერ როუდი, უილმინგტონი,
 დელავერი 19805, აშშ
 (580) 30 10 2018

(111) M 2018 29581 R
 (732) ფშკ აგრიქალჩარალ პროდაქტს
 ინტერნეშენელ აგ
 ალპენშტრასე 15, ცუგი 6300, შვეიცარია
 (770) ე.ი. დიუ პონ დე ნემურ ენდ კომპანი
 ჩესტნატ რან პლაზა, 974 სენტერ როუდი,
 უილმინგტონი, დელავერის შტატი 19805,
 აშშ
 (580) 30 10 2018

(111) M 2018 29582 R
 (732) ფშკ აგრიქალჩარალ პროდაქტს
 ინტერნეშენელ აგ
 ალპენშტრასე 15, ცუგი 6300, აშშ
 (770) ე.ი. დიუ პონ დე ნემურ ენდ კომპანი
 ჩესტნატ რან პლაზა, 974 სენტერ როუდი,

უილმინგტონი, დელავერის შტატი 19805,
აშშ

(111) M 2018 29805 R

(732) ფშკ აგრიკულჩარალ პროდაქტს

ინტერნეშენელ აგ

ალპენშტრასე 15, ცუგი 6300, შვეიცარია

(770) ე. ი. დიუ პონ დე ნემურ ენდ კომპანი

ჩესტნატ რან პლაზა, 974 სენტერ როუდი,

უილმინგტონი, დელავერის შტატი 19805,
აშშ

(580) 30 10 2018

(111) M 2018 29806 R

(732) ფშკ აგრიკულჩარალ პროდაქტს

ინტერნეშენელ აგ

ალპენშტრასე 15, ცუგი 6300, აშშ

(770) ე. ი. დიუ პონ დე ნემურ ენდ კომპანი

ჩესტნატ რან პლაზა, 974 სენტერ როუდი,

უილმინგტონი, დელავერის შტატი 19805,
აშშ

(580) 30 10 2018

(111) M 2018 29807 R

(732) ფშკ აგრიკულჩარალ პროდაქტს

ინტერნეშენელ აგ

ალპენშტრასე 15, ცუგი 6300, შვეიცარია

(770) ე. ი. დიუ პონ დე ნემურ ენდ კომპანი

ჩესტნატ რან პლაზა, 974 სენტერ როუდი,

უილმინგტონი, დელავერის შტატი 19805,
აშშ

(580) 30 10 2018

ფულბელის სახელის და/ან მისამართის ცვლილება

(111) M 1999 11555 R
(732) ემი (იპ) ლიმიტიდ
364-366 კენსინგტონ ჰაი სტრიტი,
ლონდონი W14 8NS, გაერთიანებული
სამეფო
(770) ემი (იპ) ლიმიტიდ
27 რაიტს ლეინი, ლონდონი W8 5SW,
გაერთიანებული სამეფო
(580) 26 10 2018

(111) M 2005 16077 R
(732) ე.ი. დიუ პონ დე ნემურ & კომპანი
974 სენტერ როუდი, უილმინგტონი,
დელავერი 19805, აშშ
(770) ე.ი. დიუ პონ დე ნემურ & კომპანი
1007 მარკეტ სტრიტი, უილმინგტონი,
დელავერი 19898, აშშ
(580) 30 10 2018

(111) M 2005 16099 R
(732) ე.ი. დიუ პონ დე ნემურ & კომპანი
974 სენტერ როუდი, უილმინგტონი,
დელავერი 19805, აშშ
(770) ე.ი. დიუ პონ დე ნემურ & კომპანი
1007 მარკეტ სტრიტი, უილმინგტონი,
დელავერი 19898, აშშ
(580) 30 10 2018

(111) M 2006 16431 R
(732) ე.ი. დიუ პონ დე ნემურ ენდ კომპანი
974 სენტერ როუდი, უილმინგტონი,
დელავერი 19805, აშშ
(770) ე.ი. დიუ პონ დე ნემურ ენდ კომპანი
1007 მარკეტ სტრიტი, უილმინგტონი,
დელავერი 19898, აშშ
(580) 30 10 2018

(111) M 2006 16464 R
(732) ე.ი. დიუ პონ დე ნემურ ენდ კომპანი
974 სენტერ როუდი, უილმინგტონი,
დელავერი 19805, აშშ
(770) ე.ი. დიუ პონ დე ნემურ ენდ კომპანი
1007 მარკეტ სტრიტი, უილმინგტონი,
დელავერი 19898, აშშ
(580) 30 10 2018

(111) M 2006 16466 R
(732) ე.ი. დიუ პონ დე ნემურ ენდ კომპანი
974 სენტერ როუდი, უილმინგტონი,
დელავერი 19805, აშშ

(770) ე.ი. დიუ პონ დე ნემურ ენდ კომპანი
1007 მარკეტ სტრიტი, უილმინგტონი,
დელავერი 19898, აშშ
(580) 30 10 2018

(111) M 2006 16469 R
(732) ე.ი. დიუ პონ დე ნემურ ენდ კომპანი
974 სენტერ როუდი, უილმინგტონი,
დელავერი 19805, აშშ
(770) ე.ი. დიუ პონ დე ნემურ ენდ კომპანი
1007 მარკეტ სტრიტი, უილმინგტონი,
დელავერი 19898, აშშ
(580) 30 10 2018

(111) M 2006 16471 R
(732) ე.ი. დიუ პონ დე ნემურ ენდ კომპანი
974 სენტერ როუდი, უილმინგტონი,
დელავერი 19805, აშშ
(770) ე.ი. დიუ პონ დე ნემურ ენდ კომპანი
1007 მარკეტ სტრიტი, უილმინგტონი,
დელავერი 19898, აშშ
(580) 30 10 2018

(111) M 2006 16487 R
(732) ე.ი. დიუ პონ დე ნემურ ენდ კომპანი
974 სენტერ როუდი, უილმინგტონი,
დელავერი 19805, აშშ
(770) ე.ი. დიუ პონ დე ნემურ ენდ კომპანი
1007 მარკეტ სტრიტი, უილმინგტონი,
დელავერი 19898, აშშ
(580) 30 10 2018

(111) M 2006 16617 R
(732) ე.ი. დიუ პონ დე ნემურ ენდ კომპანი
974 სენტერ როუდი, უილმინგტონი,
დელავერი 19805, აშშ
(770) ე.ი. დიუ პონ დე ნემურ ენდ კომპანი
1007 მარკეტ სტრიტი, უილმინგტონი,
დელავერი 19898, აშშ
(580) 30 10 2018

სასაქონლო ნიშნის რეგისტრაციის ბათილად ცნობა

(111) M 2008 18496 R

(151) 27 05 2008

(181) 2018 11 27

(732) სპირიტს ინტერნაციონალ ბ.გ.
1ა, რიუ თომას ედისონი, L-1445
შტრასენი, ლუქსემბურგი

სასაქონლო ნიშნის საქონლისა და/ან მომსახურების ჩამონათვალის ცვლილება

(111) M 2017 28913 R

(732) ჯეივისი კენვუდ კორპორეიშენ
3-12, მორიიანო, კანაგავა-კუ, იოკოჰამა-
ში, კანაგავა, იაპონია

(511)

9 – დამცავი ჩაფხუტები, მუზარადები; რკინიგზის ნიშნების აპარატები, მნათი ან მექანიკური; გამაფრთხილებელი სამკუთხედები გაუმართავი სატრანსპორტო საშუალებებისთვის; მნათი ან მექანიკური საგზაო ნიშნები; საყვინთი აპარატურა (არასასპორტო); თამაშების პროგრამები არკადული ვიდეო თამაშების მანქანებისთვის; იმიტატორები სატრანსპორტო საშუალებების მართვისა და შემოღობვისთვის; სპორტული ტრენაჟორები; ლაბორატორული აპარატურა და ინსტრუმენტები; ფოტოგრაფიული მანქანები და აპარატურა; კინომატიკური მანქანები და აპარატურა; მანქანები და ინსტრუმენტები გაზომვისა ან ტესტირებისთვის; ენერჯის გამანაწილებელი ან მაკონტროლებელი მანქანები და აპარატურა ამაღლებელი ტრანსფორმატორების (ბატარეების დამმუხტვეების) ჩათვლით; როტაციული კონვერტერები; ფაზის კომპენსატორები; მზის ბატარეები; ბატარეები და ელემენტები; ელექტრო ან მაგნიტური მეტრები და ტესტერები; ელექტრო სადენები და კაბელები; სატელეკომუნიკაციო მანქანები და აპარატურა; ელექტრონული მანქანები; ელექტრონული მილაკები; ნახევარგამტარი ელემენტები; ელექტრონული სქემები [კომპიუტერული პროგრამებით ჩაწერილის გარდა]; კომპიუტერული პროგრამები; გეიგერის მრიცხველები; მაღალი სიხშირის შემდუღებლები; ციკლოტრონები (არასამედიცინო მიზნებისთვის); სამრეწველო დანიშნულების რენტგენის მანქანები და აპარატურა

რა (არასამედიცინო მიზნებისთვის); სამრეწველო დანიშნულების ბეტატრონები (არასამედიცინო მიზნებისთვის); მაგნიტური სადაზვერვო მანქანები; ობიექტების მაგნიტური დეტექტორები; სეისმური დაზვერვის მანქანები და აპარატურა; ჰიდროფონური მანქანები და აპარატურა; ექოლოგები; ულტრაბგერითი დეფექტოსკოპები; ულტრაბგერითი სენსორები; კარის ჩამკეტი ელექტრონული სისტემები; ელექტრონული მიკროსკოპები; მაგნიტური სადენები; წინაღობის სადენები; ელექტროდები; სახანძრო გემები; თანამგზავრები სამეცნიერო მიზნებისთვის; სახანძრო მანქანები; მტვრისგან დამცავი ნიღბები; აირწინაღი; შემდუღებლის სახის დამცავი ნიღბები; ცეცხლგამძლე ტანსაცმელი; ავარიისგან დამცავი ჩაჩები; ავარიისგან დამცავი ხელთათმანები; სათვალეები [პენსნეები და დამცავი სათვალეები]; სათამაშო პროგრამები საოჯახო ვიდეო თამაშების მანქანებისთვის; ელექტრონული სქემები და CD-ROM-ბი, რომლებზეც ჩაწერილია პროგრამები ხელის (მიკრო) თამაშებისთვის თხევად კრისტალურ დისფლექსთან გამოყენებისთვის; სპორტული დამცავი ჩაფხუტები; სატვირთო ქამრები აკვალანგისათვის; საჰაერო ბალონები (აკვალანგებისათვის); რეგულატორები; მეტრონომები; ელექტრონული სქემები და CD-ROM-ბი, რომლებზეც ჩაწერილია პროგრამები ავტომატური ფუნქციონირების რეჟიმში ელექტრონული მუსიკალური ინსტრუმენტებისთვის; ევექტერები ელექტრო ან ელექტრონული მუსიკალური ინსტრუმენტებისთვის; ფონოგრამული ჩანაწერები; ჩატვირთვადი მუსიკალური ფაილები; ჩატვირთვადი გამოსახულების ფაილები; ჩაწერილი ვიდეო დისკები და ვიდეო ლენტები; ექსპონირებული კინოფირები; ექსპონირებული სლაიდ

ფილმები; დიაფილმების სამონტაჟოები ელექტრონული პუბლიკაციები; კამერები ავტომობილებისთვის; ვიდეო კამერები ავტომობილებისთვის; ეკრანის მონიტორები ავტომობილებისთვის; საკონტროლო რადიომიმღები ავტომობილებისთვის; უკანა ხედის მონიტორები და კამერები ავტომობილებისთვის; ხელსაწყოთა პანელები საქარე მინებზე ავტომობილებისთვის; სარკის მონიტორები ავტომობილებისთვის; უკანა ხედის სარკეების მონიტორები ავტომობილებისთვის; ვიდეო გამოსახულების დამმუშავებელი მოწყობილობა; ავტომანქანების ანტენები; ავტომანქანების სენსორები; ლაზერული რადარები ავტომობილებისთვის; მილიმეტრული დიაპაზონის ტალღური რადარები ავტომობილებისთვის; რადარის აპარატები ავტომობილებისთვის რადარის აპარატების ჩათვლით; ელექტრონული მართვის მოწყობილობები ავტომობილებისთვის; კომპიუტერული პროგრამები გამოსახულების, ხმის და ვიდეო გამოსახულების რედაქტირებისათვის; გამოსახულების, ხმის და ვიდეო გამოსახულების რედაქტირებისათვის კომპიუტერული პროგრამები; დიდი მასშტაბის ინტეგრალური სქემები გამოსახულების ამოცნობისთვის; საზომი აპარატები სატრანსპორტო საშუალებებს შორის მანძილის დეტექტირებისთვის; მოძრაობის გადამწოდი სენსორები ავტომობილებისთვის; ადამიანის სხეულის, ობიექტების ფორმის და პოზიციების აღმომჩენი აპარატურა ავტომობილებისთვის; ავტომობილის გამოსახულების სენსორები სამუხტავი შეწყვეტლების მოწყობილობის საშუალებით მიღებული; კომპლემენტარული მეტა-ფანჯვის ნახევარ გამტარებით მიღებული ავტომობილის გამოსახულების სენსორები სინქარის სენსორები ავტომობილებისთვის; კომპაქტური დისკ-ფლეიერები ავტომობილებისთვის; აუდიო კასეტის ფლეიერები ავტომობილებისთვის; მედია ფლეიერები ავტომობილებისთვის; რადიო მიმღებები ავტომობილებისთვის; ნავიგაციის სისტემები ავტომობილებისთვის; ნავიგაციის სატელიტური აპარატურა ავტომობილებისთვის, სახელდობრ ადგილმდებარეობის განმსაზღვრელი გლობალური სისტემები (GPS); ნავიგაციის აპარატურა სატრანსპორტო საშუალებებისთვის (ბორტის კომპიუტერები); ხმამაღლა მოლაპარაკე ავტომობილებისთვის; მანქანის ვიდეო რეგისტრატორი, სახელდობრ, ხმის, გამოსახულების და ვიდეო ჩამწერები ავტომობილში გამოყენებისთვის; ტვიტერები; ვუფერები (დაბალი სიხშირის ხმამაღლა მოლაპარაკეები); საბუფერები (დაბალი სიხშირის დინამიკები); პროექტორის ჭერზე დასამაგრებელი ნაკრებები; მანქანის ხმამაღლა მოლაპარაკის სამაგრი კონშტრუქციები; ინდიკაციის სისტემები საქარე

მინაზე; ელექტრო კონექტორები; ციფრული აუდიო რეკორდერები; ციფრული აუდიო ფლეიერები; ვიდეო კამერები; კამკორდერები; აუდიო მოწყობილობები; ხმამაღლა მოლაპარაკეები; ხმის გამაძლიერებლები; ტუნერები; პროექტორები; თავზე დასამაგრებელი ყურთსასმენები; ყურთსასმენები; თავზე დასამაგრებელი კომპლექტები; თავზე დასამაგრებელი ყურთსასმენების პორტატიული გამაძლიერებლები; აუდიო/ვიდეო სელექტორები; ზონრები აუდიო/ვიდეო მოწყობილობებისთვის; კაბელები აუდიო/ვიდეო მოწყობილობებისთვის; ხმის მიმღებები; ციფრული ხმის ჩამწერები; დისტანციურად სამართავები; მიკროფონები; უსაფრთხოების უზრუნველყოფის კამერები; მეთვალყურეობის გამწევი კამერები; ციფრული ვიდეო დისკ ჩამწერები; მყარდისკიანი ჩამწერები; ბარათების პრინტერები; აუდიო მიქსერები (ბგერის მიქსერები); ციფრული აუდიო პროცესორები; უსადენო შიდა-კავშირის სისტემები (სელექტორები); თხევად კრისტალური მონიტორები (LCD); LCD [თხევად კრისტალური დისპლეები]; თაროები აუდიო-ვიდეო მოწყობილობებისთვის; რადიოტელეგრაფული კომპლექტები (ნაკრებები); პორტატული მიმღებ-გადამცემები; გადამცემები საავტომობილო გადამცემების ჩათვლით; სენსორები; ანტენები (საჰაერო ანტენები); კომპიუტერული პროგრამული უზრუნველყოფა; კომპიუტერული გამოყენებითი პროგრამული უზრუნველყოფა პლანშეტური მობილური მოწყობილობებისთვის; კომპიუტერული გამოყენებითი პროგრამული უზრუნველყოფა პლანშეტებისთვის; წინასწარ ჩაწერილი ვიდეო დისკები; წინასწარ ჩაწერილი აუდიო დისკები; სუფთა ვიდეო დისკები; სუფთა აუდიო დისკები; მათანაბრებლები (ექვალაიზერები); კოდირების და/ან დეკოდირების მოწყობილობები აუდიო და ვიდეო მოწყობილობებისათვის.

35 – რეკლამა და სარეკლამო მომსახურება; საქონლისა და მომსახურების სტიმულაცია მესამე პირთათვის სავაჭრო მარკების დამოცემის გზით; ბიზნესის მართვის ანალიზი ან კონსულტაციები ბიზნესის სფეროში; ბაზრის კვლევა ან ანალიზი; ინფორმაციით უზრუნველყოფა კომერციული ვაჭრობის საკითხებში; სასტუმროების საქმიანობის მართვა; დაქირავების ბიუროები; აუქციონები; იმპორტ-ექსპორტის სააგენტოები; გაზეთებზე ხელმოწერების ორგანიზება; სტენოგრაფისტთა სამსახური; შეტყობინებათა ჩაწერა; დოკუმენტების რეპროდუქცია; საოფისე სამსახური, სახელდობრ, კარტოტეკის შექმნა, კერძოდ დოკუმენტებისა ან მანუალური ლენტებისა; კომპიუტერული მონაცემთა ბაზიდან ინფორმაციის შეგროვება; მესამე პირთათვის ინფორმა-

ციით უზრუნველყოფა მონაცემთა დამუშავების აპარატების ოპერირებაში, სახელდობრ კომპიუტერების, საბეჭდო მანქანების, ტელექს-მანქანების და სხვა მსგავსი საოფისე მანქანების სფეროში; შენობებში სტუმრების მიღების მომსახურება; სარეკლამო მასალის გაქირავება; საბეჭდო მანქანების, ასლების გადაღები მანქანების და ტექსტის დამუშავებელი მოწყობილობების გაქირავება; საკადრო ინფორმაციით უზრუნველყოფა; საგაზეთო სტატიებზე ინფორმაციით უზრუნველყოფა; საფეიქრო ქსოვილების და ქვეშაგების საბითუმო ან საცალო ვაჭრობაში მომსახურება; ტანსაცმლის საბითუმო ან საცალო ვაჭრობაში მომსახურება; პირსახოცი/ხელსახოცის, სახვევების საბითუმო ან საცალო ვაჭრობაში მომსახურება; ფეხსაცმლის [გარდა სპეციალური სპორტული ფეხსაცმელებისა] საბითუმო ან საცალო ვაჭრობაში მომსახურება; ჩანთების და ტომრების საბითუმო ან საცალო ვაჭრობაში მომსახურება; პირადი მოხმარების საგნების საბითუმო ან საცალო ვაჭრობაში მომსახურება; საკვების და სასმელების საბითუმო ან საცალო ვაჭრობაში მომსახურება; სპირტიანი სასმელების საბითუმო ან საცალო ვაჭრობაში მომსახურება; ხორცის საბითუმო ან საცალო ვაჭრობაში მომსახურება; ზღვის პროდუქტების საბითუმო ან საცალო ვაჭრობაში მომსახურება; ბოსტნეულის და ხილის საბითუმო ან საცალო ვაჭრობაში მომსახურება; საკონდიტრო ნაწარმის, პურის და ფუნთუშების საბითუმო ან საცალო ვაჭრობაში მომსახურება; ბრინჯის და მარცვლეულის საბითუმო ან საცალო ვაჭრობაში მომსახურება; რძის საბითუმო ან საცალო ვაჭრობაში მომსახურება; გაზირებული სასმელების [გამახალისებელი სასმელების] და უფსკოლო ხილის წვენი სასმელების საბითუმო ან საცალო ვაჭრობაში მომსახურება; ყავის, ჩაის და კაკაოს საბითუმო ან საცალო ვაჭრობაში მომსახურება; დამუშავებული საჭმლის საბითუმო ან საცალო ვაჭრობაში მომსახურება; ავტომობილების საბითუმო ან საცალო ვაჭრობაში მომსახურება; ორბორბლიანი ძრავიანი სატრანსპორტო საშუალებების საბითუმო ან საცალო ვაჭრობაში მომსახურება; ველოსიპედების საბითუმო ან საცალო ვაჭრობაში მომსახურება; ავეჯის საბითუმო ან საცალო ვაჭრობაში მომსახურება; სამოგზაურო ფიტინგების საბითუმო ან საცალო ვაჭრობაში მომსახურება; ტატამის ლეებების საბითუმო ან საცალო ვაჭრობაში მომსახურება; სარიტუალო მოწყობილობების საბითუმო ან საცალო ვაჭრობაში მომსახურება; ელექტრო-მანქანების და აპარატების საბითუმო ან საცალო ვაჭრობაში მომსახურება; მჭრელი ან წვეტიანი ხელის იარაღების, ხელის იარაღების და კაგეუ-

ლის საბითუმო ან საცალო ვაჭრობაში მომსახურება; სამზარეულოს მოწყობილობის, გამწმენდი იარაღების და სარეცხი ჭურჭლეულის საბითუმო ან საცალო ვაჭრობაში მომსახურება; ფარმაცევტული, ვეტერინარული და ჰიგიენური პრეპარატების და მედიკამენტების სამედიცინო დანიშნულების საკუთვნილების საბითუმო ან საცალო ვაჭრობაში მომსახურება; კოსმეტიკური საშუალებების, ტუალეტის საკუთვნილების, კბილის პასტების, კბილის ფხვნილების, საპნების და სარეცხი საშუალებების საბითუმო ან საცალო ვაჭრობაში მომსახურება; სასოფლო-სამეურნეო დანიშნულების მანქანების, იარაღების და საკუთვნილების საბითუმო ან საცალო ვაჭრობაში მომსახურება; ყვავილების [ბუნებრივი] და ხეების საბითუმო ან საცალო ვაჭრობაში მომსახურება; საწვავის საბითუმო ან საცალო ვაჭრობაში მომსახურება; ნაბეჭდი პროდუქციის საბითუმო ან საცალო ვაჭრობაში მომსახურება; ქაღალდის და საკანცელარიო საგნების საბითუმო ან საცალო ვაჭრობაში მომსახურება; სპორტული სქონლის საბითუმო ან საცალო ვაჭრობაში მომსახურება; სათამაშოების, თოჯინების, სათამაშო მანქანების და აპარატურის საბითუმო ან საცალო ვაჭრობაში მომსახურება; მუსიკალური ინსტრუმენტების და ჩანაწერების საბითუმო ან საცალო ვაჭრობაში მომსახურება; ფოტოგრაფიული მანქანების და აპარატების და ფოტოგრაფიული საკუთვნილების საბითუმო ან საცალო ვაჭრობაში მომსახურება; საათების, მაჯის საათების და სათვალეების (პენსნეების და დამცავი სათვალეების) საბითუმო ან საცალო ვაჭრობაში მომსახურება; თამბაქოს და მწვევლთა საკუთვნილების საბითუმო ან საცალო ვაჭრობაში მომსახურება; სამშენებლო მასალის საბითუმო ან საცალო ვაჭრობაში მომსახურება; ნახევრად დამუშავებული ძვირფასი ქვების და მათი იმიტაციის საბითუმო ან საცალო ვაჭრობაში მომსახურება; შინაური ცხოველების საბითუმო ან საცალო ვაჭრობაში მომსახურება; ჩაწერილი ვიდეო დისკების და ვიდეო ლენტების საბითუმო ან საცალო ვაჭრობაში მომსახურება.

37 – მშენებლობა; კონსულტაციები მშენებლობის საკითხებში; სამშენებლო მოწყობილობა - აღჭურვილობის ექსპლოატაცია, შემოწმება ან ტექნიკური მომსახურება; გემთმშენებლობა; გემების, ხომალდების რემონტი ან ტექნიკური მომსახურება; თვითმფრინავების რემონტი ან ტექნიკური მომსახურება; ველოსიპედების რემონტი; ავტომობილების რემონტი ან ტექნიკური მომსახურება; სარკინიგზო მოძრავი შემაღენლობების რემონტი ან ტექნიკური მომსახურება; ორ ბორბლიანი ძრავიანი სატრანსპორტო საშუალებების რე-

ან ტექნიკური მომსახურება; ავტოგასამარტი სადგურების მოწოდების-აღჭურვილობის რემონტი ან ტექნიკური მომსახურება; მექანიკური პარკირების სისტემების რემონტი ან ტექნიკური მომსახურება; ველოსიპედების პარკირების აპარატურის რემონტი ან ტექნიკური მომსახურება; სამრეწველო დანიშნულების სახარში მოწოდების რემონტი ან ტექნიკური მომსახურება; სამრეწველო დანიშნულების ჭურჭლის სარეცხების რემონტი ან ტექნიკური მომსახურება; სამრეწველო დანიშნულების ელექტროსარეცხი მანქანების რემონტი ან ტექნიკური მომსახურება; სატრანსპორტო საშუალებების სარეცხი დანადგარების რემონტი ან ტექნიკური მომსახურება; სავაჭრო ავტომატების რემონტი ან ტექნიკური მომსახურება; მექანიკურ ამძრავიანი იატაკის საწმენდი მანქანების რემონტი ან ტექნიკური მომსახურება; გასართობი მანქანების და აპარატურის რემონტი ან ტექნიკური მომსახურება; სილამაზის სალონებში ან საპარიკმახეროებში გამოსაყენებელი მანქანების და აპარატურის რემონტი ან ტექნიკური მომსახურება; წყლის დაბინძურების მაკონტროლებელი მოწოდების რემონტი ან ტექნიკური მომსახურება; ნარჩენების მამჭიდროვებელი მანქანების და აპარატურის რემონტი ან ტექნიკური მომსახურება; მყვინთავთა აპარატურის რემონტი ან ტექნიკური მომსახურება; ქიმიური ქარხნების რემონტი ან ტექნიკური მომსახურება; ატომური ელექტროსადგურების რემონტი ან ტექნიკური მომსახურება; 3D პრინტერების რემონტი ან ტექნიკური მომსახურება; ავეჯის რესტავრაცია; ქოლგების შეკეთება; მუსიკალური ინსტრუმენტების რემონტი ან ტექნიკური მომსახურება; სეიფების რემონტი ან ტექნიკური მომსახურება; ფეხსაცმელების რემონტი; საათების და მაჯის საათების რემონტი ან ტექნიკური მომსახურება; საკეტების დაყენება ან რემონტი; აბრების რემონტი ან ტექნიკური მომსახურება; ჩანთების ან ქისების რემონტი; პირადი მორთულობების რემონტი; სათამაშოების ან თოჯინების რემონტი; სპორტული აღჭურვილობის რემონტი; ბილიარდის აღჭურვილობის რემონტი; სათამაშო მანქანების და აპარატურის რემონტი; აბაზანის ფიტინგების რემონტი ან ტექნიკური მომსახურება; სარეცხი წყლის ნაკადებიანი ტუალეტის დასაჯდომების რემონტი; თევზაობის საკუთნოს შეკეთება; სათვალეების რემონტი; ბეწვის მოვლა და რემონტი; ტანსაცმლის დაუთოვება; ტანსაცმლის რემონტი [ტანსაცმლის შეკეთება]; ბამბის (შუასადების) გაფაფუკება ბამბის ღეიბისთვის; ტატამის ღეიბების (მატრასების) შეკეთება; საკვამურების გაწმენდა; შენობის ექსტერიების ზედპირის გაწმენდა; სეპტიკური რეზერვუარის

გაწმენდა; აბაზანის და აბაზანის ბოილერების გაწმენდა; ქუჩის გაწმენდა; რეზერვუარების გაწმენდა; ტელეფონის ყურმილის დეზინფექცია; მავნე ცხოველების განადგურება [გარდა სასოფლო-სამეურნეო, საბაღე ან სატყევე]; სამედიცინო დანიშნულების მანქანებისა და აპარატურის სტერილიზაცია; სამშენებლო მანქანებისა და აპარატურის გაქირავება; სარეცხი საშუალებების გაქირავება; სამთო მანქანების და აპარატურის გაქირავება; სადრენაჟე ტუმბოების გაქირავება.
(580) 31 10 2018

სისტემური საძიებლები გამოგონებები

**საერთაშორისო კლასიფიკაციის ინდექსის და განაცხადის
გამოქვეყნების ნომრის შესაბამისობის ცხრილი**

| საერთაშორისო კლასიფიკაციის ინდექსი (51) | განაცხადის გამოქვეყნების ნომერი (10) |
|---|--|
| A 61 K 31/53; C 07 D 253/08 | AP 2018 14515 A |
| C 30 B 15/00; H 01 L 21/263 | AP 2018 14143 A |
| G 10 L 19/008 | AP 2018 14481 A |

**განაცხადის გამოქვეყნების ნომრის და საერთაშორისო
კლასიფიკაციის ინდექსის შესაბამისობის ცხრილი**

| განაცხადის გამოქვეყნების ნომერი (10) | საერთაშორისო კლასიფიკაციის ინდექსი (51) |
|--|---|
| AP 2018 14143 A | C 30 B 15/00; H 01 L 21/263 |
| AP 2018 14481 A | G 10 L 19/008 |
| AP 2018 14515 A | A 61 K 31/53; C 07 D 253/08 |

**საერთაშორისო კლასიფიკაციის ინდექსის, პატენტის ნომრისა
და გამოქვეყნების ნომრის შესაბამისობის ცხრილი**

| საერთაშორისო კლასიფიკაციის ინდექსი (51) | პატენტის ნომერი (11) | განაცხადის გამოქვეყნების ნომერი (10) |
|--|-------------------------|---|
| A 01 C 7/02 | P 2018 6931 B | AP 2017 14267 A |
| A 61 K 47/26; A 61 K 9/08; A 61 K 9/10; A 61 K 31/444; A 61 K 47/36; A 61 P 27/00 | P 2018 6930 B | AP 2018 14194 A |
| A 61 K 9/14; A 61 K 9/20; C 12 Q 1/68; A 61 K 9/28 | P 2018 6932 B | AP 2018 14304 A |
| C 07 D 401/14; C 07 D 405/14; C 07 D 401/06; A 61 K 31/47; A 61 P 35/00 | P 2018 6933 B | AP 2018 14347 A |
| C 07 D 471/04; C 07 D 519/00 | P 2018 6934 B | AP 2018 14408 A |

**პატენტის ნომრის, განაცხადის გამოქვეყნების ნომრისა
და საერთაშორისო კლასიფიკაციის ინდექსის შესაბამისობის ცხრილი**

| პატენტის ნომერი (11) | განაცხადის გამოქვეყნების ნომერი (10) | საერთაშორისო კლასიფიკაციის ინდექსი (51) |
|-------------------------|---|--|
| P 2018 6930 B | AP 2018 14194 A | A 61 K 47/26; A 61 K 9/08; A 61 K 9/10; A 61 K 31/444; A 61 K 47/36; A 61 P 27/00 |
| P 2018 6931 B | AP 2017 14267 A | A 01 C 7/02 |
| P 2018 6932 B | AP 2018 14304 A | A 61 K 9/14; A 61 K 9/20; C 12 Q 1/68; A 61 K 9/28 |
| P 2018 6933 B | AP 2018 14347 A | C 07 D 401/14; C 07 D 405/14; C 07 D 401/06; A 61 K 31/47; A 61 P 35/00 |
| P 2018 6934 B | AP 2018 14408 A | C 07 D 471/04; C 07 D 519/00 |

ბანაცხადის ნომრის, ბანაცხადის გამოქვეყნების ნომრისა და პატენტის ნომრის შესაბამისობის ცხრილი

| ბანაცხადის ნომერი (21) | ბანაცხადის გამოქვეყნების ნომერი (10) | პატენტის ნომერი (11) |
|------------------------|--------------------------------------|----------------------|
| AP 2014 14194 | AP 2018 14194 A | P 2018 6930 B |
| AP 2016 14267 | AP 2017 14267 A | P 2018 6931 B |
| AP 2015 14304 | AP 2018 14304 A | P 2018 6932 B |
| AP 2015 14347 | AP 2018 14347 A | P 2018 6933 B |
| AP 2015 14408 | AP 2018 14408 A | P 2018 6934 B |

სასარგებლო მოდელები

საერთაშორისო კლასიფიკაციის ინდექსის და ბანაცხადის გამოქვეყნების ნომრის შესაბამისობის ცხრილი

| საერთაშორისო კლასიფიკაციის ინდექსი (51) | ბანაცხადის გამოქვეყნების ნომერი (10) |
|---|--------------------------------------|
| A 01 C 23/00 | AU 2018 14419 U |
| G 01 N 27/00 | AU 2018 14353 U |

ბანაცხადის გამოქვეყნების ნომრის და საერთაშორისო კლასიფიკაციის ინდექსის შესაბამისობის ცხრილი

| ბანაცხადის გამოქვეყნების ნომერი (10) | საერთაშორისო კლასიფიკაციის ინდექსი (51) |
|--------------------------------------|---|
| AU 2018 14353 U | G 01 N 27/00 |
| AU 2018 14419 U | A 01 C 23/00 |

საერთაშორისო კლასიფიკაციის ინდექსის, პატენტის ნომრისა და გამოქვეყნების ნომრის შესაბამისობის ცხრილი

| საერთაშორისო კლასიფიკაციის ინდექსი (51) | პატენტის ნომერი (11) | ბანაცხადის გამოქვეყნების ნომერი (10) |
|---|----------------------|--------------------------------------|
| B 03 B 7/00 | U 2018 1996 Y | AU 2018 14496 U |
| B 23 K 9/18 | U 2018 1995 Y | AU 2018 14550 U |

პატენტის ნომრის, ბანაცხადის გამოქვეყნების ნომრისა და საერთაშორისო კლასიფიკაციის ინდექსის შესაბამისობის ცხრილი

| პატენტის ნომერი (11) | ბანაცხადის გამოქვეყნების ნომერი (10) | საერთაშორისო კლასიფიკაციის ინდექსი (51) |
|----------------------|--------------------------------------|---|
| U 2018 1995 Y | AU 2018 14550 U | B 23 K 9/18 |
| U 2018 1996 Y | AU 2018 14496 U | B 03 B 7/00 |

ბანაცხადის ნომრის, ბანაცხადის გამოქვეყნების ნომრისა და პატენტის ნომრის შესაბამისობის ცხრილი

| ბანაცხადის ნომერი (21) | ბანაცხადის გამოქვეყნების ნომერი (10) | პატენტის ნომერი (11) |
|------------------------|--------------------------------------|----------------------|
| AU 2017 14496 | AU 2018 14496 U | U 2018 1996 Y |
| AU 2018 14550 | AU 2018 14550 U | U 2018 1995 Y |

ღიზინები

საერთაშორისო კლასიფიკაციის ინდექსის და ბანაცხადის გამოქვეყნების ნომრის შესაბამისობის ცხრილი

| საერთაშორისო კლასიფიკაციის ინდექსი (51) | ბანაცხადის გამოქვეყნების ნომერი (10) |
|---|--------------------------------------|
| 32-00 | AD 2018 1042 S |
| 32-00 | AD 2018 1043 S |

ბანაცხადის გამოქვეყნების ნომრის და საერთაშორისო კლასიფიკაციის ინდექსის შესაბამისობის ცხრილი

| ბანაცხადის გამოქვეყნების ნომერი (10) | საერთაშორისო კლასიფიკაციის ინდექსი (51) |
|--------------------------------------|---|
| AD 2018 1042 S | 32-00 |
| AD 2018 1043 S | 32-00 |

საერთაშორისო კლასიფიკაციის ინდექსის, პატენტის ნომრისა და გამოქვეყნების ნომრის შესაბამისობის ცხრილი

| საერთაშორისო კლასიფიკაციის ინდექსი (51) | პატენტის ნომერი (11) | ბანაცხადის გამოქვეყნების ნომერი (10) |
|---|----------------------|--------------------------------------|
| 07-01 | D 2018 790 S | AD 2018 1025 S |
| 12-08 | D 2018 791 S | AD 2018 1028 S |
| 12-08 | D 2018 792 S | AD 2018 1029 S |
| 19-04 | D 2018 793 S | AD 2018 1034 S |
| 25-03 | D 2018 789 S | AD 2018 1033 S |

პატენტის ნომრის, ბანაცხადის გამოქვეყნების ნომრისა და საერთაშორისო კლასიფიკაციის ინდექსის შესაბამისობის ცხრილი

| პატენტის ნომერი (11) | ბანაცხადის გამოქვეყნების ნომერი (10) | საერთაშორისო კლასიფიკაციის ინდექსი (51) |
|----------------------|--------------------------------------|---|
| D 2018 789 S | AD 2018 1033 S | 25-03 |
| D 2018 790 S | AD 2018 1025 S | 07-01 |
| D 2018 791 S | AD 2018 1028 S | 12-08 |
| D 2018 792 S | AD 2018 1029 S | 12-08 |
| D 2018 793 S | AD 2018 1034 S | 19-04 |

ბანაცხადის ნომრის, ბანაცხადის გამოქვეყნების ნომრისა და პატენტის ნომრის შესაბამისობის ცხრილი

| ბანაცხადის ნომერი (21) | ბანაცხადის გამოქვეყნების ნომერი (10) | პატენტის ნომერი (11) |
|------------------------|--------------------------------------|----------------------|
| AD 2018 1025 | AD 2018 1025 S | D 2018 790 S |
| AD 2018 1028 | AD 2018 1028 S | D 2018 791 S |
| AD 2018 1029 | AD 2018 1029 S | D 2018 792 S |
| AD 2018 1033 | AD 2018 1033 S | D 2018 789 S |
| AD 2018 1034 | AD 2018 1034 S | D 2018 793 S |

დაჩქარებული პროცედურით რეგისტრირებული დიზაინები

საერთაშორისო კლასიფიკაციის ინდექსის და პატენტის ნომრის შესაბამისობის ცხრილი

| საერთაშორისო კლასიფიკაციის ინდექსი (51) | პატენტის ნომერი (11) |
|---|----------------------|
| 09-01 | D 2018 787 S |
| 09-03 | D 2018 794 S |
| 09-05 | D 2018 788 S |

პატენტის ნომრის და საერთაშორისო კლასიფიკაციის ინდექსის შესაბამისობის ცხრილი

| პატენტის ნომერი (11) | საერთაშორისო კლასიფიკაციის ინდექსი (51) |
|----------------------|---|
| D 2018 787 S | 09-01 |
| D 2018 788 S | 09-05 |
| D 2018 794 S | 09-03 |

ბანაცხადის ნომრის და პატენტის ნომრის შესაბამისობის ცხრილი

| ბანაცხადის ნომერი (21) | პატენტის ნომერი (11) |
|------------------------|----------------------|
| AD 2018 1058 | D 2018 788 S |
| AD 2018 1060 | D 2018 794 S |
| AD 2018 1062 | D 2018 787 S |

სასაქონლო ნიშნები

რეგისტრაციის ნომრის, განაცხადის ნომრის,
განაცხადის გამოქვეყნების ნომრისა და ბიულეტენის ნომრის
შესაბამისობის ცხრილი

| რეგისტრაციის ნომერი (11) | განაცხადის ნომერი (210) | განაცხადის გამოქვეყნების ნომერი (260) | ბიულეტენის ნომერი |
|--------------------------------|-------------------------------|--|----------------------|
| 1 | 2 | 3 | 4 |
| M 2018 30467 R | AM 100406 | - | 23(507) 2018 |
| M 2018 30468 R | AM 100090 | - | 23(507) 2018 |
| M 2018 30469 R | AM 100409 | - | 23(507) 2018 |
| M 2018 30470 R | AM 100077 | - | 23(507) 2018 |
| M 2018 30471 R | AM 100417 | - | 23(507) 2018 |
| M 2018 30561 R | AM 100669 | - | 23(507) 2018 |
| M 2018 30472 R | AM 91638 | AM 2018 91638 A | 14(498)2018 |
| M 2018 30473 R | AM 91962 | AM 2018 91962 A | 10(494)2018 |
| M 2018 30474 R | AM 92123 | AM 2018 92123 A | 6(490)2018 |
| M 2018 30475 R | AM 93331 | AM 2018 93331 A | 6(490)2018 |
| M 2018 30476 R | AM 93333 | AM 2018 93333 A | 6(490)2018 |
| M 2018 30477 R | AM 93334 | AM 2018 93334 A | 6(490)2018 |
| M 2018 30478 R | AM 93558 | AM 2018 93558 A | 10(494)2018 |
| M 2018 30479 R | AM 93680 | AM 2018 93680 A | 14(498)2018 |
| M 2018 30480 R | AM 93681 | AM 2018 93681 A | 14(498)2018 |
| M 2018 30481 R | AM 93876 | AM 2018 93876 A | 7(491)2018 |
| M 2018 30482 R | AM 94018 | AM 2018 94018 A | 13(497)2018 |
| M 2018 30483 R | AM 94019 | AM 2018 94019 A | 13(497)2018 |
| M 2018 30484 R | AM 94195 | AM 2018 94195 A | 7(491)2018 |
| M 2018 30485 R | AM94310 | AM 2018 94310 A | 9(493)2018 |
| M 2018 30486 R | AM 94313 | AM 2018 94313 A | 8(492)2018 |
| M 2018 30487 R | AM 94323 | AM 2018 94323 A | 14(498)2018 |
| M 2018 30488 R | AM 94433 | AM 2018 94433 A | 13(497)2018 |
| M 2018 30489 R | AM 94454 | AM 2018 94454 A | 12(496)2018 |
| M 2018 30490 R | AM 94456 | AM 2018 94456 A | 14(498)2018 |
| M 2018 30491 R | AM 94466 | AM 2018 94466 A | 14(498)2018 |
| M 2018 30492 R | AM 94467 | AM 2018 94467 A | 14(498)2018 |
| M 2018 30493 R | AM 94536 | AM 2018 94536 A | 14(498)2018 |
| M 2018 30494 R | AM 94472 | AM 2018 94472 A | 14(498)2018 |
| M 2018 30495 R | AM 94549 | AM 2018 94549 A | 14(498)2018 |
| M 2018 30496 R | AM 94571 | AM 2018 94571 A | 12(496)2018 |
| M 2018 30497 R | AM 94602 | AM 2018 94602 A | 14(498)2018 |
| M 2018 30498 R | AM 94603 | AM 2018 94603 A | 14(498)2018 |
| M 2018 30499 R | AM 94664 | AM 2018 94664 A | 14(498)2018 |
| M 2018 30500 R | AM 94717 | AM 2018 94717 A | 14(498)2018 |
| M 2018 30501 R | AM 94794 | AM 2018 94794 A | 14(498)2018 |
| M 2018 30502 R | AM 94865 | AM 2018 94865 A | 13(497)2018 |
| M 2018 30503 R | AM 94977 | AM 2018 94977 A | 15(499)2018 |
| M 2018 30504 R | AM 94978 | AM 2018 94978 A | 15(499)2018 |
| M 2018 30505 R | AM 94984 | AM 2018 94984 A | 13(497)2018 |
| M 2018 30506 R | AM 94985 | AM 2018 94985 A | 13(497)2018 |
| M 2018 30507 R | AM 94986 | AM 2018 94986 A | 13(497)2018 |
| M 2018 30508 R | AM 94987 | AM 2018 94987 A | 13(497)2018 |
| M 2018 30509 R | AM 95006 | AM 2018 95006 A | 13(497)2018 |
| M 2018 30510 R | AM 95032 | AM 2018 95032 A | 14(498)2018 |
| M 2018 30511 R | AM 95036 | AM 2018 95036 A | 11(495)2018 |
| M 2018 30512 R | AM 95037 | AM 2018 95037 A | 14(498)2018 |

| 1 | 2 | 3 | 4 |
|----------------|-----------|-----------------|--------------|
| M 2018 30513 R | AM 95065 | AM 2018 95065 A | 13(497)2018 |
| M 2018 30514 R | AM 95073 | AM 2018 95073 A | 15(499)2018 |
| M 2018 30515 R | AM 95107 | AM 2018 95107 A | 14(498)2018 |
| M 2018 30516 R | AM 95108 | AM 2018 95108 A | 14(498)2018 |
| M 2018 30517 R | AM 95148 | AM 2018 95148 A | 13(497)2018 |
| M 2018 30518 R | AM 95211 | AM 2018 95211 A | 13(497)2018 |
| M 2018 30519 R | AM 95212 | AM 2018 95212 A | 13(497)2018 |
| M 2018 30520 R | AM 95235 | AM 2018 95235 A | 14(498)2018 |
| M 2018 30521 R | AM 95318 | AM 2018 95318 A | 14(498)2018 |
| M 2018 30522 R | AM 95319 | AM 2018 95319 A | 14(498)2018 |
| M 2018 30523 R | AM 95333 | AM 2018 95333 A | 14(498)2018 |
| M 2018 30524 R | AM 95334 | AM 2018 95334 A | 14(498)2018 |
| M 2018 30525 R | AM 95335 | AM 2018 95335 A | 14(498)2018 |
| M 2018 30526 R | AM 95338 | AM 2018 95338 A | 14(498)2018 |
| M 2018 30527 R | AM 95341 | AM 2018 95341 A | 14(498)2018 |
| M 2018 30528 R | AM 95363 | AM 2018 95363 A | 14(498)2018 |
| M 2018 30529 R | AM 95365 | AM 2018 95365 A | 13(497)2018 |
| M 2018 30530 R | AM 95410 | AM 2018 95410 A | 14(498)2018 |
| M 2018 30531 R | AM 95411 | AM 2018 95411 A | 14(498)2018 |
| M 2018 30532 R | AM 95412 | AM 2018 95412 A | 14(498)2018 |
| M 2018 30533 R | AM 95413 | AM 2018 95413 A | 14(498)2018 |
| M 2018 30534 R | AM 95414 | AM 2018 95414 A | 14(498)2018 |
| M 2018 30535 R | AM 95431 | AM 2018 95431 A | 14(498)2018 |
| M 2018 30536 R | AM 95432 | AM 2018 95432 A | 14(498)2018 |
| M 2018 30537 R | AM 95433 | AM 2018 95433 A | 14(498)2018 |
| M 2018 30538 R | AM 95486 | AM 2018 95486 A | 15(499)2018 |
| M 2018 30539 R | AM 95542 | AM 2018 95542 A | 14(498)2018 |
| M 2018 30540 R | AM 95543 | AM 2018 95543 A | 14(498)2018 |
| M 2018 30541 R | AM 95544 | AM 2018 95544 A | 14(498)2018 |
| M 2018 30542 R | AM 95546 | AM 2018 95546 A | 14(498)2018 |
| M 2018 30543 R | AM 95561 | AM 2018 95561 A | 14(498)2018 |
| M 2018 30544 R | AM 95562 | AM 2018 95562 A | 14(498)2018 |
| M 2018 30545 R | AM 95566 | AM 2018 95566 A | 14(498)2018 |
| M 2018 30546 R | AM 95567 | AM 2018 95567 A | 14(498)2018 |
| M 2018 30547 R | AM 95569 | AM 2018 95569 A | 14(498)2018 |
| M 2018 30548 R | AM 95578 | AM 2018 95578 A | 14(498)2018 |
| M 2018 30549 R | AM 95654 | AM 2018 95654 A | 14(498)2018 |
| M 2018 30550 R | AM 95662 | AM 2018 95662 A | 14(498)2018 |
| M 2018 30551 R | AM 95665 | AM 2018 95665 A | 14(498)2018 |
| M 2018 30552 R | AM 95666 | AM 2018 95666 A | 14(498)2018 |
| M 2018 30553 R | AM 95847 | AM 2018 95847 A | 14(498)2018 |
| M 2018 30554 R | AM 95858 | AM 2018 95858 A | 14(498)2018 |
| M 2018 30555 R | AM 95929 | AM 2018 95929 A | 14(498)2018 |
| M 2018 30556 R | AM 95984 | AM 2018 95984 A | 15(499)2018 |
| M 2018 30557 R | AM 100395 | - | 23(507) 2018 |
| M 2018 30558 R | AM 100414 | - | 23(507) 2018 |
| M 2018 30559 R | AM 100444 | - | 23(507) 2018 |
| M 2018 30560 R | AM 100397 | - | 23(507) 2018 |

ბანაცხადის გამოქვეყნების ნომრის და ბანაცხადის ნომრის შესაბამისობის ცხრილი

| ბანაცხადის გამოქვეყნების ნომერი (260) | ბანაცხადის ნომერი (210) | 1 | 2 |
|---------------------------------------|-------------------------|-----------------|----------|
| 1 | 2 | | |
| AM 2018 96272 A | AM 96272 | AM 2018 97376 A | AM 97376 |
| AM 2018 96284 A | AM 96284 | AM 2018 97389 A | AM 97389 |
| AM 2018 96860 A | AM 96860 | AM 2018 97392 A | AM 97392 |
| AM 2018 96894 A | AM 96894 | AM 2018 97393 A | AM 97393 |
| AM 2018 96973 A | AM 96973 | AM 2018 97395 A | AM 97395 |
| AM 2018 97025 A | AM 97025 | AM 2018 97397 A | AM 97397 |
| AM 2018 97174 A | AM 97174 | AM 2018 97410 A | AM 97410 |
| AM 2018 97179 A | AM 97179 | AM 2018 97433 A | AM 97433 |
| AM 2018 97181 A | AM 97181 | AM 2018 97438 A | AM 97438 |
| AM 2018 97182 A | AM 97182 | AM 2018 97456 A | AM 97456 |
| AM 2018 97187 A | AM 97187 | AM 2018 97459 A | AM 97459 |
| AM 2018 97194 A | AM 97194 | AM 2018 97461 A | AM 97461 |
| AM 2018 97207 A | AM 97207 | AM 2018 97469 A | AM 97469 |
| AM 2018 97210 A | AM 97210 | AM 2018 97471 A | AM 97471 |
| AM 2018 97211 A | AM 97211 | AM 2018 97473 A | AM 97473 |
| AM 2018 97224 A | AM 97224 | AM 2018 97687 A | AM 97687 |
| AM 2018 97229 A | AM 97229 | AM 2018 97797 A | AM 97797 |
| AM 2018 97230 A | AM 97230 | AM 2018 97798 A | AM 97798 |
| AM 2018 97231 A | AM 97231 | AM 2018 97799 A | AM 97799 |
| AM 2018 97232 A | AM 97232 | AM 2018 97800 A | AM 97800 |
| | | AM 2018 97801 A | AM 97801 |
| | | AM 2018 97802 A | AM 97802 |
| | | AM 2018 97803 A | AM 97803 |
| | | AM 2018 97900 A | AM 97900 |
| | | AM 2018 97901 A | AM 97901 |

ბანაცხადის გამოქვეყნების ნომრის საძიებელი საქონლისა და/ან მომსახურების კლასის მიხედვით

| საქონლისა და/ან მომსახურების კლასი (511) | ბანაცხადის გამოქვეყნების ნომერი (260) | 1 | 2 |
|--|---------------------------------------|----|-----------------|
| 1 | 2 | | |
| 1 | AM 2018 97174 A | 5 | AM 2018 97461 A |
| 3 | AM 2018 97410 A | 5 | AM 2018 97901 A |
| 3 | AM 2018 97687 A | 9 | AM 2018 97798 A |
| 3 | AM 2018 97901 A | 9 | AM 2018 97799 A |
| 4 | AM 2018 97687 A | 9 | AM 2018 97800 A |
| 5 | AM 2018 96860 A | 9 | AM 2018 97802 A |
| 5 | AM 2018 97174 A | 10 | AM 2018 97410 A |
| 5 | AM 2018 97181 A | 16 | AM 2018 97395 A |
| 5 | AM 2018 97182 A | 16 | AM 2018 97397 A |
| 5 | AM 2018 97210 A | 16 | AM 2018 97799 A |
| 5 | AM 2018 97211 A | 16 | AM 2018 97800 A |
| 5 | AM 2018 97229 A | 16 | AM 2018 97799 A |
| 5 | AM 2018 97230 A | 18 | AM 2018 97799 A |
| 5 | AM 2018 97410 A | 18 | AM 2018 97800 A |
| 5 | AM 2018 97456 A | 25 | AM 2018 97232 A |
| 5 | AM 2018 97459 A | 25 | AM 2018 97395 A |
| | | 25 | AM 2018 97397 A |
| | | 25 | AM 2018 97797 A |
| | | 25 | AM 2018 97798 A |
| | | 25 | AM 2018 97799 A |
| | | 25 | AM 2018 97800 A |
| | | 25 | AM 2018 97802 A |

| 1 | 2 |
|----|-----------------|
| 25 | AM 2018 97803 A |
| 27 | AM 2018 97797 A |
| 27 | AM 2018 97798 A |
| 27 | AM 2018 97799 A |
| 27 | AM 2018 97800 A |
| 28 | AM 2018 97025 A |
| 28 | AM 2018 97798 A |
| 28 | AM 2018 97799 A |
| 28 | AM 2018 97800 A |
| 28 | AM 2018 97802 A |
| 29 | AM 2018 97179 A |
| 29 | AM 2018 97376 A |
| 30 | AM 2018 96894 A |
| 30 | AM 2018 97179 A |
| 30 | AM 2018 97231 A |
| 30 | AM 2018 97389 A |
| 30 | AM 2018 97392 A |
| 30 | AM 2018 97393 A |
| 32 | AM 2018 97179 A |
| 32 | AM 2018 97799 A |
| 32 | AM 2018 97800 A |
| 33 | AM 2018 96284 A |
| 33 | AM 2018 96973 A |
| 33 | AM 2018 97179 A |
| 33 | AM 2018 97194 A |
| 33 | AM 2018 97471 A |
| 34 | AM 2018 97207 A |
| 35 | AM 2018 96272 A |
| 35 | AM 2018 96894 A |
| 35 | AM 2018 97187 A |
| 35 | AM 2018 97224 A |
| 35 | AM 2018 97232 A |

| 1 | 2 |
|----|-----------------|
| 35 | AM 2018 97410 A |
| 35 | AM 2018 97433 A |
| 35 | AM 2018 97471 A |
| 35 | AM 2018 97799 A |
| 35 | AM 2018 97800 A |
| 35 | AM 2018 97802 A |
| 35 | AM 2018 97900 A |
| 35 | AM 2018 97901 A |
| 36 | AM 2018 97433 A |
| 36 | AM 2018 97900 A |
| 36 | AM 2018 97901 A |
| 37 | AM 2018 97187 A |
| 37 | AM 2018 97900 A |
| 37 | AM 2018 97901 A |
| 38 | AM 2018 97799 A |
| 38 | AM 2018 97800 A |
| 38 | AM 2018 97801 A |
| 41 | AM 2018 97395 A |
| 41 | AM 2018 97397 A |
| 41 | AM 2018 97433 A |
| 41 | AM 2018 97797 A |
| 41 | AM 2018 97800 A |
| 43 | AM 2018 97224 A |
| 43 | AM 2018 97433 A |
| 43 | AM 2018 97438 A |
| 43 | AM 2018 97469 A |
| 43 | AM 2018 97471 A |
| 43 | AM 2018 97473 A |
| 43 | AM 2018 97900 A |
| 43 | AM 2018 97901 A |
| 44 | AM 2018 97410 A |
| 44 | AM 2018 97433 A |

დაჩქარებული პროცედურით რეგისტრირებული სასაქონლო ნიშნის ნომრის საძიებელი საქონლისა და/ან მომსახურების კლასის მიხედვით

| საქონლისა და/ან მომსახურების კლასი (511) | დაჩქარებული პროცედურით რეგისტრირებული სასაქონლო ნიშნის ნომერი (111) |
|--|---|
| 5 | M 2018 30561 R |
| 10 | M 2018 30558 R |
| 16 | M 2018 30471 R |
| 33 | M 2018 30560 R |
| 35 | M 2018 30467 R |
| 35 | M 2018 30468 R |
| 35 | M 2018 30471 R |
| 35 | M 2018 30559 R |
| 36 | M 2018 30468 R |
| 36 | M 2018 30470 R |
| 37 | M 2018 30468 R |
| 37 | M 2018 30557 R |
| 39 | M 2018 30467 R |
| 39 | M 2018 30471 R |
| 41 | M 2018 30469 R |

სამრეწველო საკუთრების
ოფიციალური ბიულეტენი

23(507)

გამოგონებები
სასარგებლო მოდელები
დიზაინები
სასაქონლო ნიშნები

| | |
|---------------------|----------------|
| მთავარი რედაქტორი: | ნ. ბებრიშვილი |
| პორექტორი: | ლ. ჭანტურია |
| დამაბაბადონებელი: | მ. ორდენიძე |
| | ქ. სვანიძე |
| პოლიგრაფიული ჯგუფი: | მ. მეჩტიშვილი |
| | ი. გოგოლაშვილი |
| | ლ. დოლიძე |

ხელმოწერილია გამოსაცემად: 2018 12 07

ტირაჟი: 25
შეკვეთა №23

ბიულეტენის ელექტრონული ვერსიის გაცნობა შესაძლებელია საქპატენტის ვებგვერდზე.