

სამრეწველო საკუთრების ოფიციალური ბიულეტენი

გამოგონებები

სასარგებლო მოდელები

დიზაინები

სასაქონლო ნიშნები

საქონლის ადგილწარმოშობის დასახელებები



საქართველოს ინტელექტუალური
საკუთრების ეროვნული ცენტრი
საკპატი
SAKPATENTI
NATIONAL INTELLECTUAL PROPERTY
CENTER OF GEORGIA

გამოქვეყნების თარიღი – 2024 03 25

6(633)

საერთაშორისო კოდები გიზლიობრაფიული მონაცემების იდენტიფიკაციისათვის

გამომონებები, სასარგებლო მოდელები

- (10) - ექსპერტიზაგაეული განაცხადის გამოქვეყნების ნომერი/ განაცხადის გამოქვეყნების ნომერი***
- (11) - პატენტის ნომერი/ პატენტის ნომერი*** რეგისტრირებული სასარგებლო მოდელების ნომერი***
- (21) - განაცხადის ნომერი
- (22) - განაცხადის შეტანის თარიღი
- (23) - საგამოფენო პრიორიტეტის თარიღი
- (24) - თარიღი, რომლიდანაც იწყება პატენტის მოქმედება
- (31) - საპრიორიტეტო განაცხადის ნომერი
- (32) - საპრიორიტეტო განაცხადის შეტანის თარიღი
- (33) - კოდი ქვეყნისა ან რეგიონული ორგანიზაციისა, რომლის უწყებამაც მიანიჭა ნომერი საპრიორიტეტო განაცხადს
- (43) - განაცხადის გამოქვეყნების თარიღი, ბიულეტენის ნომერი***
- (44) - დამცავი საბუთის ჯერ არმქონე, მაგრამ ექსპერტიზაგაეული განაცხადის გამოქვეყნების თარიღი და ბიულეტენის ნომერი
- (45) - პატენტის გამოქვეყნების თარიღი/ პატენტის გამოქვეყნების თარიღი*** რეგისტრირებული სასარგებლო მოდელების გამოქვეყნების თარიღი***
- (51) - საერთაშორისო საპატენტო კლასიფიკაციის ინდექსი
- (54) - გამოგონების დასახელება/ სასარგებლო მოდელების დასახელება
- (57) - რეზიუმე ტექსტი
- (60) - სრულ ექსპერტიზაგაეულ გამოგონებაზე უცხოური საპატენტო უწყების მიერ გაცემული დამცავი საბუთის ნომერი, თარიღი, რომლიდანაც იწყება ამ დამცავი საბუთის მოქმედება, და კოდი ქვეყნისა ან რეგიონული ორგანიზაციისა, რომლის უწყებამაც გასცა ეს დამცავი საბუთი
- (62) - ადრინდელი განაცხადის ნომერი და ნარდგენის თარიღი გამოყოფილი განაცხადის შემთხვევაში
- (71) - განმცხადებლის სახელი, გვარი ან დასახელება (ქვეყნის კოდი, მისამართი)
- (72) - გამომგონებლის სახელი, გვარი (ქვეყნის კოდი)
- (73) - პატენტმფლობელის/ პატენტმფლობელის***/ რეგისტრირებული სასარგებლო მოდელების მფლობელის*** სახელი, გვარი ან დასახელება (ქვეყნის კოდი, მისამართი)
- (74) - ნარმომადგენლის ან პატენტრწმუნებულის სახელი, გვარი
- (85) - საერთაშორისო (PCT) განაცხადის ეროვნული ფაზის დაწყების თარიღი
- (86) - საერთაშორისო (PCT) განაცხადის ნომერი და შეტანის თარიღი
- (87) - საერთაშორისო (PCT) განაცხადის გამოქვეყნების ნომერი და თარიღი
- (94) - დაცვის დამატებითი მოწმობით გაგრძელებული პატენტის მოქმედების ვადის ამონაწერის თარიღი

ლიზინები

- (10) - განაცხადის გამოქვეყნების ნომერი
- (11) - პატენტის ნომერი და სახეობის კოდი ან რეგისტრაციის ნომერი
- (15) - რეგისტრაციის თარიღი/პატენტის გაგრძელების თარიღი
- (18) - პატენტის ან რეგისტრაციის მოქმედების ვადის გასვლის საგარეულო თარიღი
- (21) - განაცხადის ნომერი
- (22) - განაცხადის შეტანის თარიღი
- (23) - საგამოფენო პრიორიტეტის თარიღი ან ადრინდელი პრიორიტეტის მქონე განაცხადის შეტანის თარიღი და, თუ შესაძლებელია, განაცხადის ნომერი
- (24) - თარიღი, რომლიდანაც იწყება პატენტის მოქმედება
- (28) - დიზაინების რაოდენობა განაცხადში
- (30) - საპრიორიტეტო მონაცემები (განაცხადის ნომერი, განაცხადის შეტანის თარიღი და ორსაიანი კოდი იმ ორგანიზაციის იდენტიფიკაციისათვის, სადაც იყო ნარდგენილი საპრიორიტეტო განაცხადი)
- (31) - საპრიორიტეტო განაცხადის ნომერი
- (32) - საპრიორიტეტო განაცხადის შეტანის თარიღი
- (33) - კოდი ქვეყნისა ან რეგიონული ორგანიზაციისა, რომლის უწყებამაც მიანიჭა ნომერი საპრიორიტეტო განაცხადს
- (34) - ისმო-ს სტანდარტის (მთ.3) შესაბამისი ორსაიანი კოდი იმ ორგანიზაციის იდენტიფიკაციისათვის, სადაც იყო ნარდგენილი საპრიორიტეტო განაცხადი
- (44) - დიზაინის გამოქვეყნების თარიღი და ბიულეტენის ნომერი (პირველი პუბლიკაცია)
- (45) - საერთაშორისო ბიუროს მიერ დარეგისტრირებული დიზაინის გამოქვეყნების თარიღი და ბიულეტენის ნომერი
- (51) - დიზაინების საერთაშორისო კლასიფიკაცია (ლოკარნოს კლასიფიკაციის კლასი და ქვეკლასი)
- (54) - დიზაინის დასახელება
- (55) - დიზაინის გამოსახულება
- (57) - დიზაინის არსებითი ნიშნების აღწერა, ფერის ჩათვლით
- (58) - ყველა სახის ცვლილების შესახებ რეესტრში ჩანაწერის შეტანის თარიღი
- (62) - ადრინდელი განაცხადის, რეგისტრაციის ან საბუთის ნომერი და, თუ შესაძლებელია, ნარდგენის თარიღი, გამოცალკევებული განაცხადის შემთხვევაში
- (71) - განმცხადებლის სახელი, გვარი (ქვეყნის კოდი), მისამართი
- (72) - ავტორის სახელი, გვარი ან დასახელება (ქვეყნის კოდი)
- (73) - პატენტმფლობელის სახელი, გვარი (ქვეყნის კოდი), მისამართი
- (74) - ნარმომადგენლის სახელი, გვარი ან მისამართი
- (81) - შესაბამისი მონაწილე მხარეები:
 - II. მონაწილე მხარეები, აღნიშნული 1960 წლის აქტის თანახმად
 - III. მონაწილე მხარეები, აღნიშნული 1999 წლის აქტის თანახმად
- (85) - მფლობელის მუდმივი საცხოვრებელი ადგილი
- (86) - მფლობელის მოქალაქეობა
- (87) - მფლობელის საცხოვრებელი ადგილი
- (88) - ქვეყანა, სადაც მფლობელს აქვს ნამდვილი და მოქმედი სამრეწველო ან საეჭრო სანარმო

სასაქონლო ნიშნები

- (111) - რეგისტრაციის ნომერი
- (151) - რეგისტრაციის თარიღი
- (156) - რეგისტრაციის ვადის გაგრძელების თარიღი
- (181) - რეგისტრაციის ვადის გასვლის საგარეულო თარიღი
- (186) - ვადის გაგრძელების ვადის საგარეულო თარიღი
- (141) - რეგისტრაციის მოქმედების ვადის გაუქმების თარიღი
- (210) - განაცხადის ნომერი
- (220) - განაცხადის შეტანის თარიღი
- (230) - საგამოფენო მონაცემები
- (260) - ნომერი განაცხადისა, რომელზედაც გამოტანილია ექსპერტიზის დადებითი გადაწყვეტილება რეგისტრაციის შესახებ (გამოქვეყნების ნომერი)
- (310) - პირველი განაცხადის ნომერი
- (320) - პირველი განაცხადის შეტანის თარიღი
- (330) - პირველი განაცხადის მიმღები ეროვნული ან რეგიონული უწყების ან ორგანიზაციის საიდენტიფიკაციო კოდი
- (511) - საქონლისა და მომსახურების საერთაშორისო კლასიფიკაცია სასაქონლო ნიშნის რეგისტრაციისათვის და/ან კლასიფიკირებული საქონლისა და/ან მომსახურების ჩამონათვალი
- (526) - დისკლამაცია
- (531) - სასაქონლო ნიშნის გამოსახულებითი ელემენტების აღწერა სასაქონლო ნიშნების გამოსახულებითი ელემენტების საერთაშორისო კლასიფიკაციის (ვენის კლასიფიკაცია) მიხედვით
- (540) - ნიშნის გამოსახულება
- (550) - სასაქონლო ნიშნის ტიპი ან სახეობა
- (551) - მითითება, რომ ნიშანი არის კოლექტიური, სასერტიფიკაციო ან საგარანტო
- (554) - სამგანზომილებიანი (მოცულობითი) ნიშანი
- (580) - განაცხადსა და ნიშნის რეგისტრაციისთან დაკავშირებული ყველა სახის ცვლილებაზე ჩანაწერის შეტანის თარიღი
- (591) - ინფორმაცია განაცხადებულ ფერებზე
- (731) - განმცხადებლის სახელი და მისამართი
- (732) - მფლობელის სახელი და მისამართი
- (740) - ნარმომადგენლის სახელი და მისამართი
- (750) - მიმონერის მისამართი
- (770) - ცვლილებამდე განმცხადებლის ან მფლობელის სახელი და მისამართი უფლების გადაცემის შემთხვევაში
- (771) - ცვლილებამდე განმცხადებლის ან მფლობელის სახელი და მისამართი უფლების გადაცემის გარეშე
- (791) - ლიცენზიატის სახელი და მისამართი
- (793) - ლიცენზიის პირობები და/ან შეზღუდვაზე მინიშნება (ლიცენზიის სახე, სალიცენზიო ხელშეკრულების ნომერი, სალიცენზიო ხელშეკრულების თარიღი, სალიცენზიო ხელშეკრულების მოქმედების ვადა)
- (800) - სასაქონლო ნიშნის რეგისტრაციის მონაცემები ნიშნების საერთაშორისო რეგისტრაციის მადრიდის ხელშეკრულებასთან დაკავშირებული პროტოკოლის მიხედვით (საერთაშორისო რეგისტრაციის ნომერი)
- (852) - ნაწილობრივ გაუქმებული საქონლის/მომსახურების ჩამონათვალი
- (891) - შემდგომი გაერცელების თარიღი

- (21) AP 0000 000000 - გამოგონების განაცხადის ნომერი
- (10) AP 0000 0000 A - გამოგონების განაცხადის გამოქვეყნების ნომერი
- (11) P 0000 0000 B - გამოგონების პატენტის ნომერი/ პატენტის ნომერი***
- (21) API 0000 000000 - შემოტანილი პატენტზე განაცხადის ნომერი
- (11) PI 0000 0000 A - შემოტანილი პატენტის ნომერი
- (21) AU 0000 000000 - სასარგებლო მოდელების განაცხადის ნომერი
- (10) AU 0000 000 U - სასარგებლო მოდელების განაცხადის გამოქვეყნების ნომერი
- (11) U 0000 000 Y - სასარგებლო მოდელების პატენტის ნომერი/ რეგისტრირებული სასარგებლო მოდელების ნომერი***
- (21) AD 0000 000000 - დიზაინზე განაცხადის ნომერი
- (10) AD 0000 000 S - დიზაინზე განაცხადის გამოქვეყნების ნომერი (პირველი პუბლიკაცია)
- (11) D 0000 000 S - რეგისტრირებული დიზაინი

გამომონებებისა და სასარგებლო მოდელების საერთაშორისო კლასიფიკაციის ინდექსები

- განყოფილება A - ადამიანის პირველადი მოთხოვნების საგნები
- განყოფილება B - ტექნოლოგიური პროცესები; ტრანსპორტირება
- განყოფილება C - ქიმიკა; მეტალურგია
- განყოფილება D - საფეიქრო ნაწარმი; ქაღალდი
- განყოფილება E - მშენებლობა; სამთო საქმე; სტაციონარული ნაგებობები
- განყოფილება F - მექანიკა; განათება; გათბობა; იარაღი; ასაფეთქებელი საშუალებები
- განყოფილება G - ფიზიკა
- განყოფილება H - ელექტრობა

* საქპატენტის სააპელაციო პალატის გადაწყვეტილების შემდეგ გამოქვეყნებული განაცხადის ნომერი
** სასამართლოს გადაწყვეტილების შემდეგ გამოქვეყნებული განაცხადის ნომერი
*** საქართველოს საპატენტო კანონი 2023 წლის 16 მაისს (№2883-სამ) შეტანილი ცვლილების შესაბამისად გამოქვეყნებული მასალები

სამრეწველო საკუთრების ოფიციალური ბიულეტენი

გამოგონებები

სასარგებლო მოდელები

დიზაინები

სასაქონლო ნიშნები

საქონლის ადგილწარმოშობის დასახელებები

შ ი ნ ა ა რ ს ი

გამოქვეყნებული ობიექტები	3
გამოგონებები	
• განაცხადები, რომლებზეც გამოტანილია გადაწყვეტილება პატენტის გაცემის შესახებ	4
• გამოგონების პატენტები	7
• განაცხადები	8
სასარგებლო მოდელები	
• განაცხადი, რომელზეც გამოტანილია გადაწყვეტილება პატენტის გაცემის შესახებ	13
• სასარგებლო მოდელების პატენტები	14
დიზაინები	
• რეგისტრირებული დიზაინი	15
• დაჩქარებული პროცედურით რეგისტრირებული დიზაინი	16
• დიზაინები, რომლებიც რეგისტრირებულია საერთაშორისო ბიუროში საქართველოს ტერიტორიაზე უფლებათა გავრცელების მოთხოვნით	18
სასაქონლო ნიშნები	
• ეროვნული პროცედურით შემოტანილი განაცხადები, რომლებზეც გამოტანილია გადაწყვეტილება რეგისტრაციის შესახებ	21
• რეგისტრირებული სასაქონლო ნიშნები	76
• დაჩქარებული პროცედურით რეგისტრირებული სასაქონლო ნიშნები	77
• საერთაშორისო სასაქონლო ნიშნები, რომლებზეც გამოტანილია გადაწყვეტილება დაცვის მინიჭების შესახებ	86
• საერთაშორისო სასაქონლო ნიშნები, რომლებსაც მიენიჭა დაცვა საქართველოში	236
საქონლის ადგილწარმოშობის დასახელებები	
დაცული საერთაშორისო ადგილწარმოშობის დასახელებები	242
ოფიციალური შეტყობინებები	
გამოგონებები	
• პატენტების მოქმედების აღდგენა	243
• პატენტების გაუქმება აღდგენის უფლებით	243
• პატენტების მოქმედების აღდგენის ვადის ამოწურვა	246
• პატენტების მოქმედების ვადის ამოწურვა	246
• პატენტმფლობელების სახელის და/ან მისამართის ცვლილებები	247
სასარგებლო მოდელები	
• პატენტის მოქმედების აღდგენა	247
• პატენტის გაუქმება აღდგენის უფლებით	248
• პატენტის მოქმედების აღდგენის ვადის ამოწურვა	248
დიზაინები	
• დიზაინების რეგისტრაციის მოქმედების ვადის გაგრძელება	248
• დიზაინების რეგისტრაციის მოქმედების გაუქმება	249
სასაქონლო ნიშნები	
• რეგისტრაციის მოქმედების ვადის გაგრძელება	250
• უფლებების სრული გადაცემა	252
• მფლობელების სახელის და/ან მისამართის ცვლილებები	255
• სასაქონლო ნიშნების რეგისტრაციის გაუქმება	256
სისტემური საძიებლები	
გამოგონებები	260
სასარგებლო მოდელები	262
დიზაინები	263
სასაქონლო ნიშნები	265

ბამოქვეყნებული ობიექტები

ბამობონებები

- ბანაცხადები, რომლებზეც ბამოტანილია გადაწყვეტილება პატენტის გაცემის შესახებ:
16079; 16041; 16187; 16258
- პატენტები:
7614-7616
- ბანაცხადები:***
16430; 16407; 16421; 16419; 16435; 16416

სასარგებლო მოდელები

- ბანაცხადი, რომელზეც ბამოტანილია გადაწყვეტილება პატენტის გაცემის შესახებ:
16111
- პატენტები:
2172-2174

ღიზინები

- რეგისტრირებული ღიზინი:
999
- დანქარებული პროცედურით რეგისტრირებული ღიზინი:
998
- ღიზინები, რომლებიც რეგისტრირებულია საერთაშორისო ბიუროში საქართველოს ტერიტორიაზე უფლებათა გავრცელების მოთხოვნით:
234102; 234141

სასაქონლო ნიშნები

- ეროვნული პროცედურით შემოტანილი ბანაცხადები, რომლებზეც ბამოტანილია გადაწყვეტილება რეგისტრაციის შესახებ:
120846; 121319; 121853; 123085; 123339; 123517; 123583; 123997; 123998; 124007; 124016; 124017; 124027-124029; 124034; 124042; 124043; 124051; 124052; 124056; 124057; 124063; 124070; 124116; 124117; 124119; 124127; 124141; 124142; 124173; 124175; 124176; 124223; 124225; 124232; 124233; 124235; 124237; 124245; 124249; 124250; 124303; 124312-124314; 124317; 124318; 124320; 124321; 124323; 124334; 124335; 124411; 124413-24415; 124419; 124424-124427; 124436-124439; 124442; 124510; 124512; 124518; 124520; 124525; 124526; 124590; 124591; 124597; 124598; 124601; 124602; 124693; 124695
- რეგისტრირებული სასაქონლო ნიშნები:
37990; 37991
- დანქარებული პროცედურით რეგისტრირებული სასაქონლო ნიშნები:
37982-37989; 37992-38007
- საერთაშორისო სასაქონლო ნიშნები, რომლებზეც ბამოტანილია გადაწყვეტილება დაცვის მიზნების შესახებ:
95389 A*; 121982; 122342; 122446; 122551; 122611; 122633; 122634; 122696; 122703; 122705; 122762; 122774; 122793; 122794; 122815; 122886; 122895-122898; 122915; 122916; 122926; 122938; 122986; 122987; 123027; 123028; 123030; 123041; 123053; 123054; 123057; 123058; 123060; 123117; 123118; 123128-123130; 123140; 123141; 123144; 123161; 123234; 123249-123252; 123259; 123267; 123268; 123289; 123293-123296; 123366; 123368; 123370; 123379-123381; 123393-123396; 123400; 123430; 123434-123437; 123441; 123446; 123448; 123453; 123454; 123456; 123460-123461; 123466; 123468; 123469; 123471; 123473; 123524-123528; 123534; 123535; 123541-123551; 123560; 123561; 123565; 123566; 123570; 123684; 123686-123692; 123711-123714; 123719-123722; 123727-123735; 123759-123762; 123767-123770; 123776; 123778-123783; 123785; 123787; 123801; 123802; 123805; 123814-123816; 123823; 123825-123831; 123833; 123834; 123836; 123838; 123860-123863; 123939; 123958-123961; 123966-123968; 124072; 124090
- საერთაშორისო სასაქონლო ნიშნები, რომლებსაც მიენიჭა დაცვა საქართველოში:
115069; 117887; 117932; 119149; 119249; 119302; 119311; 120204; 121629; 121776; 121810; 121811; 121822-121826; 121885; 121892-121894; 121939; 121949; 121987; 122066; 122068-122071; 122073; 122074; 122080; 122083; 122086; 122092-122094; 122144-122147; 122149-122151; 122189; 122261; 122269-122271; 122273; 122311; 122314-122316; 122325-122327; 122349-122351; 122353; 122368; 122443; 122444; 122450; 122451; 122454; 122512; 122529-122533; 122612; 122614; 122615

საქონლის აღბიჭვარყოფის დასახელებები

1140; 1282

გამომგონებები

ბანაცხალები, რომლებზეც გამოტანილია გადაწყვეტილება პატენტის გაცემის შესახებ

გადაწყვეტილების გასაჩივრება შესაძლებელია საქპატენტის სააპელაციო პალატაში გამოქვეყნებიდან 3 თვის ვადაში ან მცხეთის რაიონული სასამართლოს ადმინისტრაციულ საქმეთა კოლეგიაში 1 თვის ვადაში (მის.: ქ. მცხეთა, სამხედროს ქ. №17).

ბანყოფილება A

A 24

(10) AP 2024 16079 A (51) Int. Cl. (2006)
A 24 F 1/30

(21) AP 2021 16079 (22) 2021 04 06

(31) 17/065,992; 17/122,025; 17/220,189;
16/889,667; 20168231.7; 20168245.7;
20168938.7

(32) 2020 10 08; 2020 12 15; 2021 04 01; 2020 06 01;
2020 04 06; 2020 04 06; 2020 04 09

(33) US; US; US; US; EP; EP; EP

(71) შაჰინ ინოვეიშენს ჰოლდინგ ლიმიტედ (AE)
იუნიტ 2, ლეველ 7, ალ სილა თაურ, აბუ
დაბი გლობალ მარკეტ სქევა, ალ მარია
აილენდ, აბუ დაბი, არაბთა გაერთიანებუ-
ლი საემიროები (AE)

(72) მოჰამედ ალშაიბა სალეჰ განამ
ალმაზრუეი (AE);
საჯიდ ბჰატი (AE);
ჯეფ მაჩოვეცი (AE);
კლემენტ ლამურო (AE)

(74) ხათუნა იმნაძე

(85) 2022 11 04

(86) PCT/GB2021/050842, 2021 04 06

(54) ნარბილქს აპარატი

(57) ნარგილეს აპარატი (202) განკუთვნილი ნარგილეზე (246) ღეროს (247) მეშვეობით მისამაგრებლად შეიცავს კორპუსს (248) საფარით (250) და ფუძით (249), საფარი აღჭურვილია ჰაერის შესასვლელის (251) სიმრავლით, ხოლო ფუძე გამოსასვლელი ნახვრეტით (252), ამასთან, იგი, ასევე, აღჭურვილია ნისლის ულტრაბგერითი გენერატორის მოწყობილობების (201) სიმრავლით და მავალბელი მოწყობილობით, რომელიც ელექტრულად არის დაკავშირებული ნისლის გენერატორის თითოეულ მოწყობილობასთან და კონფიგურირებულია ნისლის გენერა-

ტორის მოწყობილობების გასააქტიურებლად.

მუხლები: 2 დამოუკიდებელი

18 დამოკიდებული

ფიგურა: 44

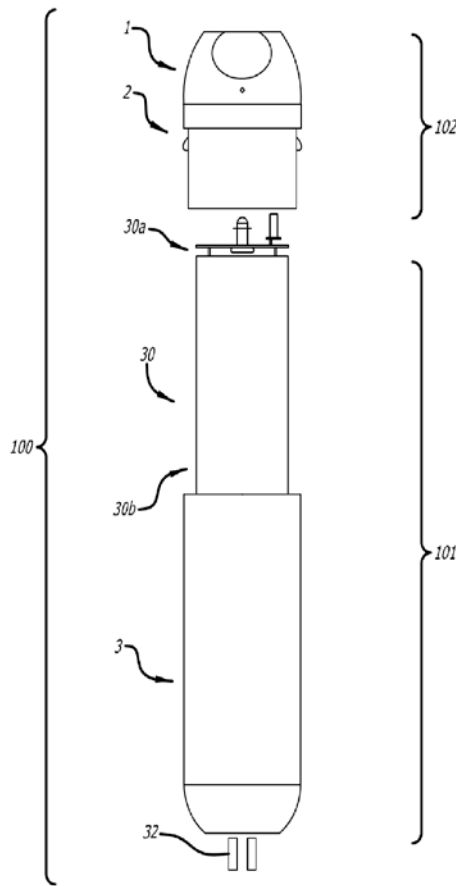

ფიგ. 1

A 61

- (10) AP 2024 16041 A (51) Int. Cl. (2006)
A 61 K 9/00
A 61 K 9/08
A 61 K 31/58
A 61 K 45/06
A 61 K 31/573
A 61 M 15/00

(21) AP 2021 16041 (22) 2021 02 18

(31) 20158552.8; 20214098.4

(32) 2020 02 20; 2020 12 15

(33) EP; EP

(71) ჩიესი ფარმასეუტიჩი ს.პ.ა. (IT)
ვია პალერმო 26/A, 43122 პარმა,
იტალია (IT)

(72) ენრიკო ზამბელი (IT)

(74) შალვა გვარამაძე

(85) 2022 09 14

(86) PCT/EP2021/053936, 2021 02 18

(54) ბუნებრივი ფარმაცევტული შემადგენლობის შემცველი წნევის ძველი არსებული მადოზირებული ინჰალატორები

(57) ქილა pMDI მოწყობილობაში გამოსაყენებლად შეიცავს შემადგენლობას და სარქველს. შემადგენლობა შეიცავს კორტიკოსტეროიდს, LABA აგენტს, გლიკოპრობინიუმს და HFA 152a ან HFO-1234 პროპელენტს. ქილა შიგნიდან დაფარულია საფარით, რომელიც შეიცავს ფთორირებულ ეთილენ-პროპილენის პოლიმერს (FEP). სარქველი აღჭურვილია ციკლოოლეფინის კოპოლიმერისგან (COC) დამზადებული შუასადებებით, EPDM-ისგან (ეთილენპროპილენდიენის მონომერის პოლიმერი) დამზადებულ ორ შუასადებთან ერთად, ან სარქველი აღჭურვილია ქლორბუტილის პოლიმერისგან დამზადებულ ორი შუასადებით.

მუხლები: 3 დამოუკიდებელი
11 დამოკიდებული

- (10) AP 2024 16187 A (51) Int. Cl. (2006)
A 61 J 3/00
A 61 K 47/18
A 61 K 31/435
A 61 K 31/473
A 61 K 9/08
C 07 D 21/06

(21) AP 2021 16187 (22) 2021 08 27

(31) 2020130136

(32) 2020 09 14

(33) RU

(71) ობსჩესტვო ს ოგრანიჩენოი ოტვეტსტვენ-ნოსტიუ „ნაუჩნო-ტეხნოლოგიჩესკაია ფარმაცევტიჩესკაია ფირმა „პოლისან“ (ოოო„ნტფფ „პოლისან“) (RU)
ულ. სალოვა, დომ 72, კორპუს 2, ლიტერა A, 192102, სანქტ-პეტერბურგი, რუსეთის ფედერაცია (RU)

(72) ანდრეი იურევიჩ პეტროვი (RU);
ალექსეი ლეონიდოვიჩ კოვალენკო (RU)

(74) თამარ კოჭლამაზაშვილი

(85) 2023 03 13

(86) PCT/RU2021/050278, 2021 08 27

(54) პარენტერალური მკურნალობისთვის განკუთვნილი სამკურნალო პრეპარატის მიღების ხერხი

(57) 1-დეზოქსი-1-N-[-მეთილ-(2-აკრიდონ-9-ონ-10-ილ-აცეტატ)-ამონიუმ-D-გლუცი-ტოლის შემცველი პარენტერალური პრეპარატის მიღების ხერხი ითვალისწინებს აქტიური ნივთიერების გახსნას საინექციო წყალში, N-მეთილგლუკამინის დამატებას, მორევას 55-60°C ტემპერატურაზე, მიღებული ხსნარის გაცივებას 22-25°C ტემპერატურამდე, გაფილტვრას სტერილიზაციის ფილტრში და ჩამოსხმას სტერილურ მოცულობებში. ამასთან, ფილტრაციისა და ჩამოსხმის სტადიების შემდეგ ატარებენ ხსნარის თერმულ სტერილიზაციას 121°C ტემპერატურაზე 8-15 წუთის განმავლობაში.

მუხლები: 1 დამოუკიდებელი
1 დამოკიდებული

ბანყოფილება C

C 03

- (10) AP 2024 16258 A (51) Int. Cl. (2006)
C 03 C 8/00

(21) AP 2023 16258 (22) 2023 05 24

(71) ირინე ბერმენიშვილი (GE)
ჭრელაშვილის ქ. 4, ბ. 1, 0144, თბილისი, საქართველო (GE)

(72) ირინე ბერმენიშვილი (GE)

(54) მინანქრის შლიკერი

(57) მინანქრის შლიკერი, რომელიც შეიცავს ფრიტას, ქვიშას, თიხას, ქრომის ოქსიდს, მოლიბდენის ანჰიდრიდს, ბორაკსა და წყალს, ამასთან, იგი დამატებით შეიცავს თუთიის ფოსფატს, კომპონენტების შემდეგი თანაფარდობით, მას. %-ში:

ფრიტა	100
ქვიშა	2,5-4,0
თიხა	3,5-4,5
ქრომის ოქსიდი	0,3-0,8
მოლიბდენის ანჰიდრიდი	0,6-0,9
ბორაკი	0,2-0,4
წყალი	45-50
თუთიის ფოსფატი	2,2-4,5
მუხლები: 1 დამოუკიდებელი	
ცხრილი: 2	

გამომგონების პატენტები

განყოფილება A

A 61

(11) P 2024 7616 B (51) Int. Cl. (2006)
A 61 K 31/42
C 07 D 413/12
C 07 D 413/10
C 07 D 417/10
C 07 D 413/04
C 07 D 261/04

(10) AP 2023 15872 A (44) 23(626)/2023
(21) AP 2020 15872
(22) 2020 06 02
(24) 2020 06 02
(31) PCT/CN2019/094601
(32) 2019 07 03
(33) CN
(86) PCT/CN2020/093887, 2020 06 02
(73) მერკ შარბ & დოუმ ელელსი (US)
126 ისტ ლინკოლნ ავენიუ, საფოსტო ყუთი
2000, რაუეი, ნიუ-ჯერსი, 07065, აშშ (US)
(72) ბრენდან მ. კროული (US);
ფილიპ ნანტერმეტ (US);
დეივიდ ოლსენ (US);
ტაკაო სუზუკი (CN)
(74) შალვა გვარამაძე
(54) ნაერთები და ანტიბაქტერიული
აბენტების სახით მათი გამოყენების
ხერხები

(11) P 2024 7615 B (51) Int. Cl. (2006)
A 61 K 31/4415
A 61 K 31/355
A 61 K 31/235
A 61 K 31/353
A 61 K 31/593
A 61 P 35/00

(10) AP 2023 15739 A (44) 20(623)/2023
(21) AP 2020 15739
(22) 2020 03 13
(24) 2020 03 13
(31) 102019000003843
(32) 2019 03 15
(33) IT
(86) PCT/EP2020/056799, 2020 03 13

(73) ლო.ლი. ფარმა ს.რ.ლ. (IT)
ვია საბატინო ჯიანი, 14, რომი, 00156,
იტალია (IT)

(72) ვიტორიო უნფერ (IT)

(74) ნიკოლოზ გოგილიძე

(54) ფიბრობლასტის მკურნალობა D ჰიბრამი-
ნით და ისეთი აბენტით, როგორცაა
ეპიგენეტიკური ბაზატი (EGCG)

განყოფილება F

F 25

(11) P 2024 7614 B (51) Int. Cl. (2006)
F 25 D 3/10
G 01 N 27/00
G 01 N 29/00
G 01 R 33/00

(10) AP 2023 15753 A (44) 19(622)/2023
(21) AP 2021 15753
(22) 2021 10 08
(24) 2021 10 08
(73) სსიპ „სოხუმის ილია ვეკუას ფიზიკა-
ტექნიკის ინსტიტუტი“ (GE)
მინდელის ქ. 7, 0186, თბილისი,
საქართველო (GE);
გურამ დგებუაძე (GE)
წინამძღვრიშვილის ქ. 121, ბ. 94, 0164,
თბილისი, საქართველო (GE)

(72) გურამ დგებუაძე (GE);
გურამ ბოკუჩავა (GE);
ბეჟან ბენდელიანი (GE);
გიორგი გიორგანაშვილი (GE);
ოსიპ მეცხვარიშვილი (GE);
ეკატერინე სანაია (GE);
რევაზ გიორგანაშვილი (GE)
(54) მულტიფუნქციური კრიოსტატი

განაცხადები***

განყოფილება A

A 61

(10) AP 2024 16430 A (51) Int. Cl. (2006)
A 61 K 31/443
A 61 P 29/00
C 07 D 405/12

(43) 2024 03 25 №6

(21) AP 2022 16430

(22) 2022 06 03

(31) 63/196,946

(32) 2021 06 04

(33) US

(71) ვერტექს ფარმასიუთიქალზ ინქორფორეითიდ (US)

50 ნორთერნ ევენიუ, ბოსტონი, მასაჩუსეტსი 02210, აშშ (US)

(72) ელიზაბეთ, მერი ბეკ (US);

რობერტ პულინ (US);

გორკა ეტქსეზარია, ჟარდი (US);

დინ სტამოს (US);

ივონ შმიდტ (US);

ჯოზეფ პონტილო (US);

სტეფენ, ენდრიუ ტომსონ (US);

დავიდ, მეთიუ შოუ (US);

ნადია მ. აჰმად (US);

ლიდიო მარქს კარვალო მეირელეს (US);

სარა სკერატ (US);

სარა, ს. ჰადიდა რუა (US);

ტიმოთი, დონალდ ნიუბერტ (US);

დენის, ჯეიმს ჰარლი (US);

მინგლან ჟოუ (US);

სტივენ, ჯონ დურანტ (US);

კრისტოფერ რეი (US);

ანისა, ნიზარალი ვირანი (US);

კირი ნორთ (US);

ჯეიმს დოდ (US);

მაიკლ ედვარდ ოდონელ (US);

ბჰაირავი გალან (US);

რონალდ, მარსელუს ნეგტელ (US);

ევა, ივონა ჩუდიკ (US);

ჯოან, ლუის პინდერ (US)

(74) შალვა გვარამაძე

(85) 2023 12 26

(86) PCT/US2022/032116, 2022 06 03

(54) N-(ჰიდროქსიპროპილ)პირიდინილი
ტიტრაჰიდროპირანის კარბოქსამიდი, როგორც ნატრიუმის არხების მოლულატორები

(57) აღწერილია ნაერთები ფორმულით I

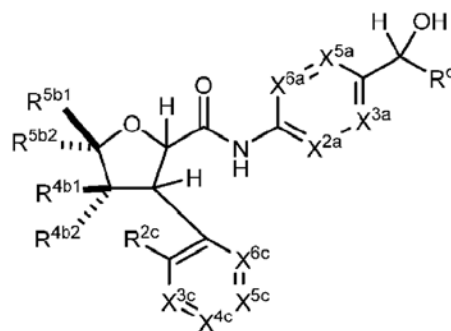

(I)

და მათი ფარმაცევტულად მისაღები მარილები, რომლებიც ხელსაყრელია ნატრიუმის არხების ინჰიბიტორებად გამოსაყენებლად. ასევე, აღწერილია ფარმაცევტული კომპოზიციები, რომლებიც შეიცავს ნაერთებს ან ფარმაცევტულად მისაღებ მარილებს და ამ ნაერთების, ფარმაცევტულად მისაღები მარილების და ფარმაცევტული კომპოზიციების გამოყენების ხერხები სხვადასხვა დარღვევების, მათ შორის, ტკივილის სამკურნალოდ.

ფიგ. 1

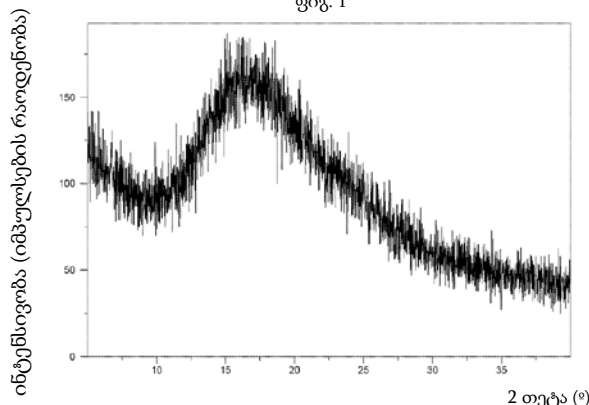

ფიგ. 2

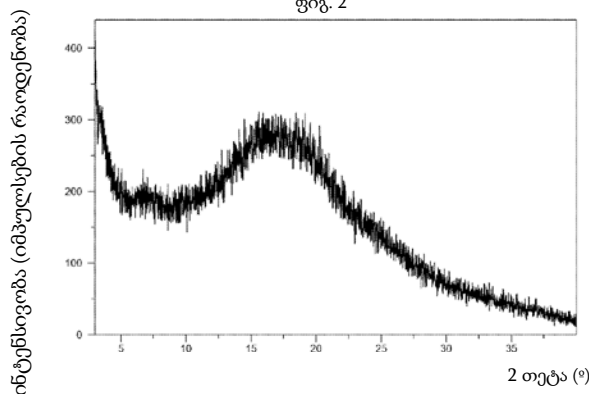

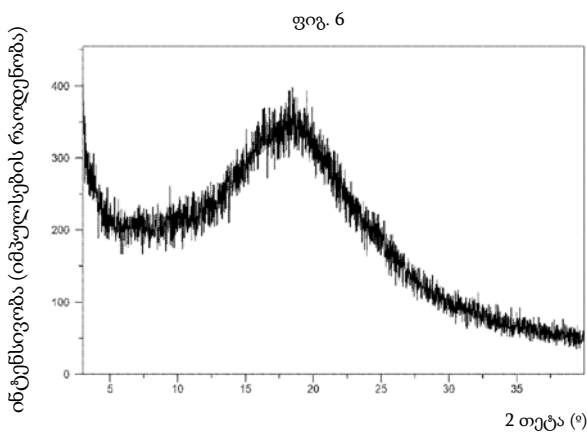
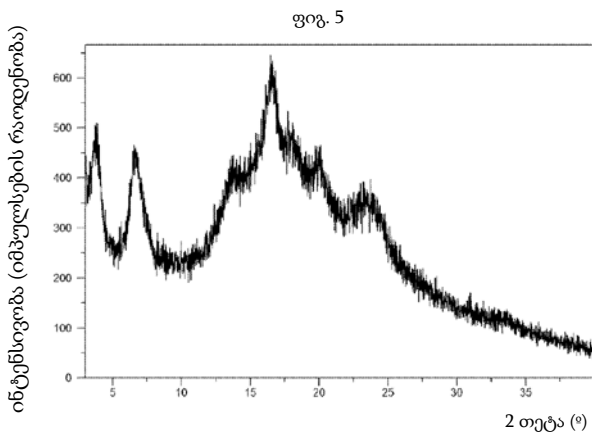
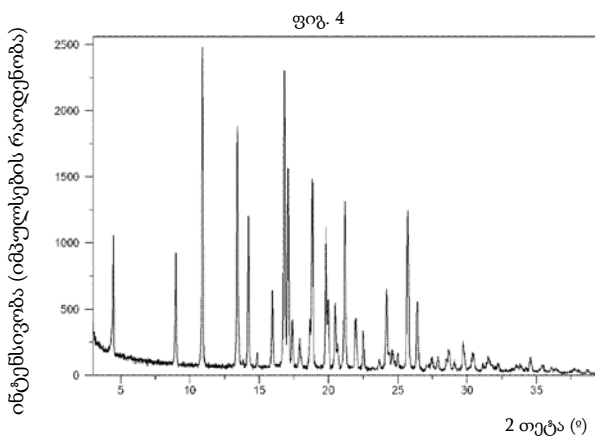
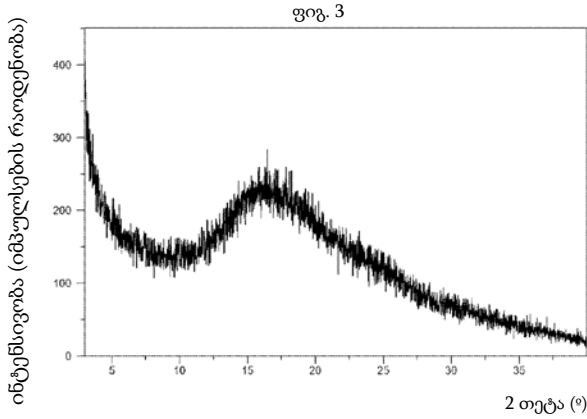

- (10) AP 2024 16407 A (51) Int. Cl. (2006)
A 61 K 31/496
A 61 P 29/00
C 07 D 241/08
C 07 D 401/12
C 07 D 405/12
C 07 D 417/12

- (43) 2024 03 25 №6
- (21) AP 2022 16407
- (22) 2022 05 05
- (31) 63/185,637; 63/286,691
- (32) 2021 05 07; 2021 12 07
- (33) US; US
- (71) მერკ შარპ & დოუმ ელ ელ სი (US)
126 ისტ ლინკოლნ ავენიუ, რავეი,
ნიუ-ჯერსი 07065-0907, აშშ (US)
- (72) აშოკ არასაპან (US);
აიან, მ. ბელ (US);
ჯეისონ, მ. კოკს (US);
მაიკლ, ჯ. III კელი (US);
მარკ ერიკ ლეიტონ (US);
ჰუნგ ლიუ (US);
მიან ლიუ (US);
აკში, ა. შაჰ (US);
მაიკლ, დ. ვანჰეისტ (US)

- (74) შალვა გვარამაძე
- (85) 2023 12 01
- (86) PCT/US2022/027763, 2022 05 05
- (54) ციკლოალკილ 3-ოქსოპიპერაზინ კარბო-
ქსანთინი და ციკლოჰექსიმოლოალკილ
3-ოქსოპიპერაზინ კარბოქსანთინი,
რობორც $Na_v1.8$ ინჰიბიტორები
- (57) გამოგონება ეხება ახალ ნაერთებს სტრუქ-
ტურული ფორმულით (I)

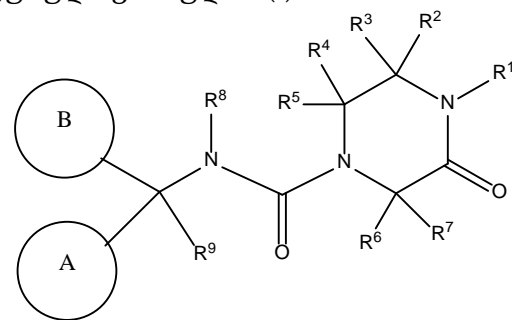

(I)
და მათ ფარმაცევტულად მისაღებ მარილებს,
რომლებიც არის $Na_v1.8$ არხის აქტიურობის ინ-
ჰიბიტორები და შეიძლება გამოყენებული იყოს
 $Na_v1.8$ ნატრიუმის იონის არხის აქტიურობით
გაშუალებული დაავადებების მკურნალობისთვის,
მართვისთვის, შემსუბუქებისთვის, კონტ-
როლისთვის ან სუპრესიისთვის. წინამდებარე
გამოგონების ნაერთების გამოყენება შეიძლება
ტკივილის, ხველის, მწვავე ქავილის და ქრონი-

კული ქავილის მკურნალობისთვის, პრევენციისთვის ან მართვისთვის.

(10) AP 2024 16421 A (51) Int. Cl. (2006)
A 61 K 31/337
A 61 K 31/5377
A 61 K 31/555
A 61 K 33/243
A 61 P 35/00

(43) 2024 03 25 №6
(21) AP 2022 16421
(22) 2022 06 09
(31) 2108300.1; 2108302.7
(32) 2021 06 10; 2021 06 10
(33) GB; GB
(71) ნატკო ფარმა ლიმიტედ (IN)
ნატკო ჰაუს, როუდ 2, ბანჯარა ჰილზ,
ჰაიდარაბად, ტელანგანა, 500034,
ინდოეთი (IN)
(72) შემუ ბაბუ იადლა (IN);
პავინ ჩოვდარი მინენი (IN);
ვენკატა რამანა გოლულა (IN);
ვენკაია ჩოვდარი ნანაპანენი (IN)

(74) ნიკოლოზ გოგილიძე
(85) 2023 12 14
(86) PCT/GB2022/051450, 2022 06 09
(54) EGFR 06ჰიბიტორი 01აჰ0სა ღა კისრის
სამკურნალოდ

(57) გამოგონება ეხება თავისა და კისრის მორეციდივე და/ან მეტასტაზური ბრტყელუჯრედოვანი კარცინომის (უპირატესად თავისა და კისრის მორეციდივე ბრტყელუჯრედოვანი კარცინომის) მკურნალობას ნაერთით, რომელიც არის (3-ეთინილ-ფენილი)-[7-მეთოქსი-6-(3-მორფოლინი-4-ილ-პროპოქსი)-ქინაზოლინი-4-ილ]-ამინი (NRC-2694) ან მისი ფარმაცევტულად მისაღები მარილი. გამოგონება, ასევე, ეხება თავისა და კისრის კიბოს მკურნალობას ნაერთით, რომელიც არის (3-ეთინილ-ფენილი)-[7-მეთოქსი-6-(3-მორფოლინი-4-ილ-პროპოქსი)-ქინაზოლინი-4-ილ]-ამინი (NRC-2694) ან მისი ფარმაცევტულად მისაღები მარილი, სადაც თავისა და კისრის კიბოს მკურნალობა მოიცავს თავისა და კისრის კიბოსთან დაკავშირებულ ერთი ან მეტი სიმსივნის ზომის შემცირებას.

(10) AP 2024 16419 A (51) Int. Cl. (2006)
A 61 P 3/10
C 07 K 14/605

(43) 2024 03 25 №6
(21) AP 2022 16419
(22) 2022 05 13
(31) 63/188,342
(32) 2021 05 13
(33) US
(71) კარმოტ თერაპეუტიკს ინკ. (US)
740 ჰეინც ავენიუ ბერკლი, კალიფორნია
94710, აშშ (US)

(72) დანიელ ერლანსონ (US);
რეიმონდ, ვ. ფუჩინი (US);
სტივ ჰანსენ (US);
ჯეფ აივიგ (US);
შაიამ კრიშნან (US);
ენრიკე მოია (US);
სტივენ სეტოფერ (US)

(74) შალვა გვარამაძე
(85) 2023 12 12
(86) PCT/US2022/029305, 2022 05 13
(54) G-პროტეინინიან შიკაგოშირეპეპტიდი რეცეპტორების მოდულატორები

(57) წინამდებარე გამოგონება უზრუნველყოფს ქიმიურ ნაერთებს (მაგალითად, ნაერთს ან მის ფარმაცევტულად მისაღებ მარილს და/ან ნაერთის ჰიდრატს და/ან პროწამალს), რომლებიც ახდენს გლუკაგონ-მსგავსი პეპტიდი-1-ის რეცეპტორის („GLP-1R“) და/ან კუჭის მაინჯიბირებელი პოლიპეპტიდის რეცეპტორის („GIPR“) მოდულირებას (მაგალითად, ახდენს აგონიზმს ან ნაწილობრივ აგონიზმს ან ანტაგონიზმს). აღწერილი ქიმიური ნაერთები შეიძლება გამოყენებული იქნეს სუბიექტის (მაგალითად, ადამიანის) სამკურნალოდ, რომელსაც აქვს დაავადება, დარღვევა ან მდგომარეობა, რომლის მიმდინარეობისას GLP-1R-ის და/ან GIPR-ის აქტიურობების მოდულაცია (მაგალითად, აგონიზმი ან ნაწილობრივი აგონიზმი ან ანტაგონიზმი) ეფექტურია ძირითადი პათოლოგიის და/ან სიმპტომების და/ან დაავადების, დარღვევის ან მდგომარეობის პროგრესირების სამკურნალოდ ან პროფილაქტიკისთვის. ზოგ განხორციელებაში, მოდულაცია იწვევს GLP-1R-ის და/ან GIPR-ის აქტიურობის (მაგალითად, სიგნალის გადაცემის) არსებული დონეების (მაგალითად, ნორმალური ან ნორმალურ დონეზე დაბალი) გაძლიერებას (მაგალითად, ზრდას). ზოგ განხორციელებაში, გამოგონებაში აღწერილი ქიმიური ნაერთები დამატებით ახდენს β-არესტინის სიგნალის გადაცემის მოდულირებას (მაგალითად,

შესუსტებას, შეწყვეტას) ნატიურ ლიგანდთან შედარებით. წინამდებარე გამოგონება, ასევე, ეხება კომპოზიციებს, აგრეთვე აღნიშნული ქიმიური ნაერთების გამოყენების სხვა ხერხებსა და მათი მიღების ხერხებს.

- (10) AP 2024 16435 A (51) Int. Cl. (2006)
 A 61 K 31/4162
 A 61 K 31/403
 A 61 K 31/5383
 A 61 K 31/538
 A 61 K 31/5377
 A 61 K 31/497
 A 61 K 31/4439
 A 61 K 31/437
 A 61 K 31/4245
 A 61 K 31/4192
 A 61 P 31/14
 A 61 P 31/16
 C 07 D 498/04
 C 07 D 491/20
 C 07 D 491/048
 C 07 D 487/04
 C 07 D 413/14
 C 07 D 413/12
 C 07 D 405/14
 C 07 D 403/14
 C 07 D 403/12
 C 07 D 401/14
 C 07 D 401/12

- (43) 2024 03 25 №6
 (21) AP 2022 16435
 (22) 2022 07 06
 (31) 63/203,135; 63/261,480; 63/264,212;
 63/265,479; 63/268,052
 (32) 2021 07 09; 2021 09 22; 2021 11 17; 2021 12 15;
 2022 02 15
 (33) US; US; US; US; US
 (71) ალიგოს თერაპეუტიკს ინკ. (US)
 1 ქორფორეით დრაივ, 2 ფლორ, საუთ სან
 ფრანცისკო, კალიფორნია, 94080, აშშ (US);
 კატოლიკე უნივერსიტეტ ლევენ (BE)
 კუ ლევენ რ&დ, ვაისტრაატ 6, ბოქს 5105,
 ლევენი, 3000, ბელგია (BE)
 (72) კონ ვანდიკ (US);
 დოროტე ალის მარი-ევ ბარდიო (BE);
 პიერ ჟან-მარი ბერნარ რაბუასონ (US);
 ლეონიდ ბეიგელმან (US);
 ანტიცა დიმიტროვა სტოიჩევა (US);
 სანდრო ბოლანდ (BE);
 არნო დიდიე მარი მარშან (BE)

- (74) ნიკოლოზ გოგილიძე
 (85) 2024 01 11
 (86) PCT/US2022/036242, 2022 07 06
 (54) ანტიპირუსული ნაერთები
 (57) მოცემულ განაცხადში აღწერილია ნაერთე-
 ბი ფორმულით (I) ან მათი ფარმაცევტულად
 მისაღები მარილები, ფარმაცევტული კომპო-
 ზიციები, რომლებიც შეიცავს აღწერილ ნაერთს
 (აღწერილი ნაერთის ფარმაცევტულად მისაღე-
 ბი მარილების ჩათვლით) და მათი სინთეზის
 ხერხები. ასევე, აქ მოცემულია დაავადებების
 და/ან პირობების მკურნალობის ხერხები ნაერ-
 თით ფორმულით (I) ან მისი ფარმაცევტულად
 მისაღები მარილით.

- (10) AP 2024 16416 A (51) Int. Cl. (2006)
 A 61 K 31/343
 A 61 K 31/443
 A 61 K 31/506
 A 61 P 35/00
 C 07 D 307/81
 C 07 D 403/12
 C 07 D 409/12
 C 07 D 405/12
 C 07 D 413/12
 C 07 D 413/14
 C 07 D 497/10

- (43) 2024 03 25 №6
 (21) AP 2022 16416
 (22) 2022 06 13
 (31) 63/210,370; 63/228,351; 63/288,909;
 63/316,017; 63/319,236; 63/348,261
 (32) 2021 06 14; 2021 08 02; 2022 12 13;
 2022 03 03; 2022 03 11; 2022 06 02
 (33) US; US; US; US; US; US
 (71) სკორპიონ თერაპეუტიკს ინკ. (US)
 უან ვინტროპ სქეპარ, სუიტ 400, ბოსტონი,
 მასაჩუსეტსი 02110, აშშ (US)
 (72) დევიდ სტ. ჯინი, ჯრ. (US);
 მაქსველ დევიდ კამინგსი (US)
 (74) გიორგი ქართველიშვილი
 (85) 2023 12 10
 (86) PCT/US2022/033255, 2022 06 13
 (54) შარლოკანას წარმოებულნი, რომელ-
 ბიც შეიძლება გამოყენებულ იქნეს
 კიბოს სამკურნალოდ
 (57) ეს აღწერილობა გთავაზობთ ფორმულის
 (I), ფორმულის (II) ნაერთებს და მათ ფარმაცე-
 ვტულად მისაღებ მარილებს, რომლებიც ახდენს
 ფოსფატიდილინოზიტოლ 4,5-ბისფოსფატ 3-
 კინაზის (PI3K) იზოფორმ ალფას (PI3Kα) ინჰი-

ბირებას. ეს ქიმიური კომპონენტები სასარგებლოა, მაგალითად, მდგომარეობის, დაავადების ან აშლილობის სამკურნალოდ, რომელშიც გაზრდილი (მაგ., გადაჭარბებული) PI3K α აქტივაცია ხელს უწყობს მდგომარეობის, დაავადების ან აშლილობის (მაგ. კიბო) პათოლოგიას და/ან სიმპტომებს და/ან პროგრესირებას სუბიექტში (მაგ., ადამიანში). ეს აღწერილობა, ასევე, მოიცავს კომპოზიციებს, რომლებიც შეიცავს კომპონენტებს და ასევე მათი გამოყენებისა და დამზადების მეთოდებს.

სასარბებლო მოდელი

ბანაცხადი, რომელზეც გამოტანილია გადაწყვეტილება პატენტის გაცემის შესახებ

გადაწყვეტილების გასაჩივრება შესაძლებელია საქპატენტის სააპელაციო პალატაში გამოქვეყნებიდან 3 თვის ვადაში ან მცხეთის რაიონული სასამართლოს ადმინისტრაციულ საქმეთა კოლეგიაში 1 თვის ვადაში (მის.: ქ. მცხეთა, სამხედროს ქ. №17).

ბანყოფილება A

A 21

(10) AU 2024 16111 U (51) Int. Cl. (2006)
A 21 C 1/00
A 21 D 10/04

(21) AU 2022 16111 (22) 2022 12 10

(71) რამინი ღვალაძე (GE)
ვარკეთილი 3, IV მ/რ, კორპ. 414, ბ. 165,
0163, თბილისი, საქართველო (GE)

(72) რამინი ღვალაძე (GE)

(54) ცომის საწარმოების ბარემში მოსახეობა
და ასაწარმოებელი დანადგარი

(57) დანადგარი შეიცავს ცომის საზელ და მის ხუფზე დამაგრებულ ფქვილის მოსათავსებელ და მართკუთხა პარალელებიპედის ფორმის მქონე ცომის ჩამოსასხმელ და ასაფუებელ განყოფილებებს, ამასთან, ცილინდრული ფორმის ფქვილის მოსათავსებელი განყოფილება შეიცავს ხუფზე დამაგრებულ ძრავას, რომლის ლილვზე ვერტიკალურ სიბრტყეში მამოძრავებელი მექანიზმის მეშვეობით წამოცმულია ღერძი მასზე დამაგრებული ძირით და განყოფილებაში განთავსებულ ტიხარს. ცომსაზელ განყოფილებაში ღერძზე ძირის ქვედა მხრიდან დამაგრებულია ქვემოთ ოვალური ფორმის ბოლოთი აღჭურვილი ვერტიკალური და მართი კუთხით განლაგებული ბერკეტები. ცომსაზელ განყოფილებაში 4-10 bar ნახშირორჟანგის აირის წნევის ქვეშ ერთმანეთს ერევა ნახშირორჟანგი, პურის ფქვილი და წყალი, რის შემდეგაც ნახშირორჟანგის აირის ან ჰაერის 4-20 bar წნევის გავლენით ხდება ჩამოსასხმელ განყოფილებაში პურის საცხობი ფორმებისთვის ცომსაზელ ქვაბში მოზელები ცომის ნაკადების მიწოდება. პურის საცხობი ფორმებისათვის 31 საჭირო რაოდენობის ცომის მოწოდების შემდგომ ხდება კარკასის 30, რომელზეც საცხობი ფორმებია 31 დამაგრებული, გადაადგილება ცომის ჩამოსასხმელი განყოფილებიდან 22 ცომის ასაფუებელი განყოფი-

ფილებისკენ 24 და მათი ჰერმეტიკულად იზოლირება, რის შემდეგაც ხდება ცომის ასაფუებელი განყოფილების 24 წნევისაგან გათავისუფლება და წყალში გახსნილი ნახშირორჟანგი იწყებს წყლისაგან გათავისუფლებას, ცომში ჩნდება ბუშტულები და ხდება ცომის აფუება, რომლის შემდეგ პურის საცხობ ფორმებში 31 მოთავსებული ცომი მზად არის დაუყოვნებლივ გამოსაცხობად, რომელიც არ საჭიროებს დამატებით დამუშავებას ან დაჭრას.

მუხლები: 1 დამოუკიდებელი
3 დამოკიდებული

ფიგურა: 5

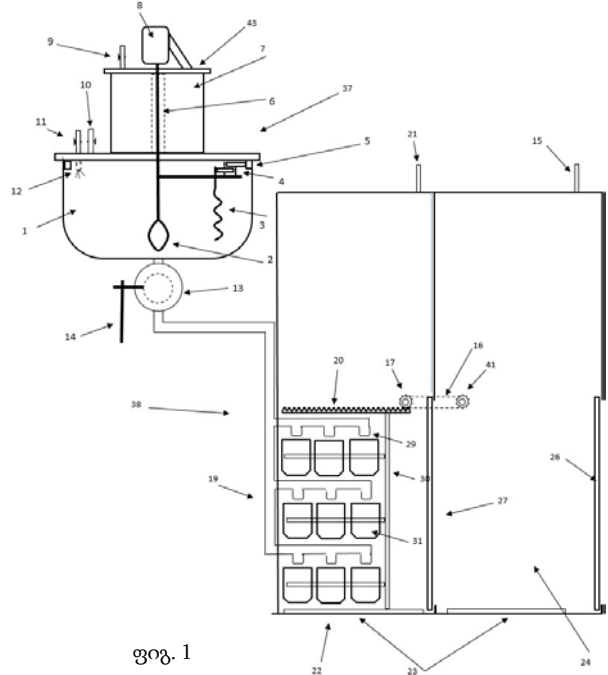

ფიგ. 1

სასარბებლო მოდელის კატენტი

ბანყოფილება A

(54) პროფილაქტიკური დანიშნულების არაქნის პროდუქტის წარმოების ხერხი

A 01

- (11) U 2024 2174 Y (51) Int. Cl. (2006)
A 01 B 39/14
- (10) AU 2023 16198 U (44) 23(626)/2023
- (21) AU 2023 16198
- (22) 2023 03 29
- (24) 2023 03 29
- (73) სსიპ „რაფიელ დვალის მანქანათა მექანიკის ინსტიტუტი“ (GE)
მინდელის ქ. 10, 0168, თბილისი, საქართველო (GE)
- (72) ზაზა მახარობლიძე (GE);
ვლადიმერ მარგველაშვილი (GE);
რევაზი ფარცხალაძე (GE);
სერგო შარაშენიძე (GE);
ალექსანდრე შერმაზანაშვილი (GE)
- (54) ჩაის რიბოთაჟორის ნიადაგის დამამუშავებელი კულტივატორი

A 63

- (11) U 2024 2173 Y (51) Int. Cl. (2006)
A 63 F 3/02
- (10) AU 2023 16160 U (44) 22(625)/2023
- (21) AU 2023 16160
- (22) 2023 02 03
- (24) 2023 02 03
- (73) ნუგზარ იაშვილი (GE)
ვაჟა-ფშაველას გამზ., V კვარტ., კორპ. 3, ბ. 29, 0186, თბილისი, საქართველო (GE)
- (72) ნუგზარ იაშვილი (GE)
- (54) სამაბილო თამაშების კომბინირებული ქუთი

A 23

- (11) U 2024 2172 Y (51) Int. Cl. (2006)
A 23 C 9/127
- (10) AU 2023 16184 U (44) 22(625)/2023
- (21) AU 2023 16184
- (22) 2023 03 03
- (24) 2023 03 03
- (73) მარია სილაგაძე (GE)
26 მაისის ქ. 45, 4600, ქუთაისი, საქართველო (GE);
გიორგი ფხაკაძე (GE)
26 მაისის ქ. 45, 4600, ქუთაისი, საქართველო (GE);
დაივა ლესკაუსკაიტე (LT)
პუტვინსკიო სტრ. 42A-4, კაუნასი, LT-44211, ლიეტუვა (LT);
ნატო ბურჯალიანი (GE)
ზ. ჭავჭავაძის ქ. 48/27, 4600, ქუთაისი, საქართველო (GE)
- (72) მარია სილაგაძე (GE);
გიორგი ფხაკაძე (GE);
დაივა ლესკაუსკაიტე (LT);
ნატო ბურჯალიანი (GE)

დიზაინები

რეგისტრირებული დიზაინი

- (11) D 2024 999 S (51) 09-01
(10) AD 2023 1325 S (44) 2023 12 11 №23
(21) AD 2023 1325
(22) 2023 07 17
(24) 2023 07 17
(28) 2
(18) 2028 07 17
(73) არჩილ გავაშელიშვილი (GE)
ქაფიანძის ქ. 39, 3600, ონი, საქარ-
თველო (GE)
(72) არჩილ გავაშელიშვილი (GE)
(54) 1. ბაღაბის ბ(ო)ლი;
2. ბაღაბის ბ(ო)ლი ქილი
-

დაჩქარებული პროცედურით რეგისტრირებული ღიზაინი

რეგისტრაციის გაუქმების მოთხოვნით საჩივრის შეტანა შესაძლებელია საქპატენტის სააპელაციო პალატაში გამოქვეყნებიდან 3 თვის ვადაში.

- (11) D 2024 998 S
- (21) AD 2024 1371
- (24) 2024 02 22
- (28) 7
- (18) 2029 02 22
- (73) ნინო სეფიაშვილი (GE)
ტაშკენტის შესახვევი 9, 0160, თბილისი, საქართველო (GE)
- (72) ნინო სეფიაშვილი (GE)
- (54) სამკაული
- (55)



1.1



2.1



3.1



4.1



5.1



6.1



7.1

ლიზინები, რომლებიც რეგისტრირებულია საქართველოს
ბიუროში საქართველოს ტერიტორიაზე უფლებათა
ბავრცელების მოთხოვნით

გადაწყვეტილების გასაჩივრება შესაძლებელია საქპატენტის სააპელაციო პალატაში გამოქვეყნებიდან 3 თვის ვადაში ან მცხეთის რაიონული სასამართლოს ადმინისტრაციულ საქმეთა კოლეგიაში 1 თვის ვადაში (მის.: ქ. მცხეთა, სამხედროს ქ. №17).

- (11) DM/234 102 (51) 02-04
- (15) 2023 12 18 (44) 01/2024 (2024 01 05)
- (22) 2023 12 18
- (28) 2
- (73) Valentino S.p.A.
Via Turati 16/18, I-20121 Milano (EM)
- (85) –
- (86) EM, IT
- (87) EM, IT
- (88) EM, IT
- (89) EM
- (81) III. AZ, EM, GB, GE, JP, KG, KR, RU, TJ, TR, UA
- (72) Pierpaolo PICCIOLI
C/o VALENTINO S.p.A. Via Turati, 16/18, I-20121, Milano (IT)
- (74) Matteo MOZZI
C/o Jacobacci & Partners S.p.A. Via Senato, 8, I-20121 Milano (IT)
- (46) 2024-01-05
- (54) 1. SHOE, 2. SHOE
- (55)

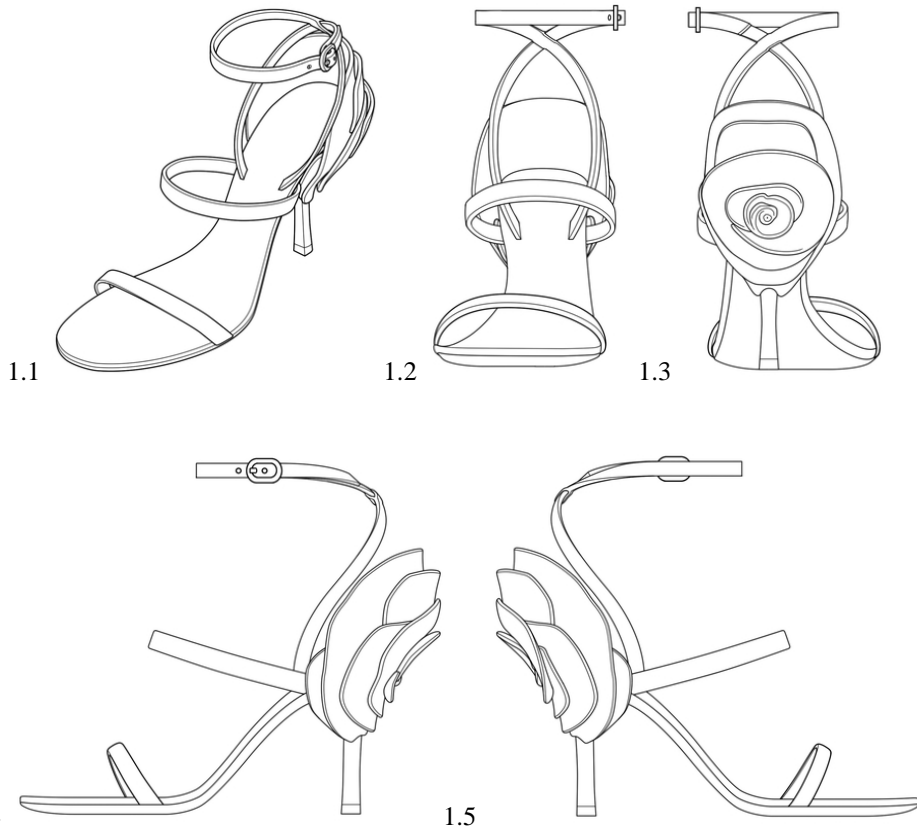

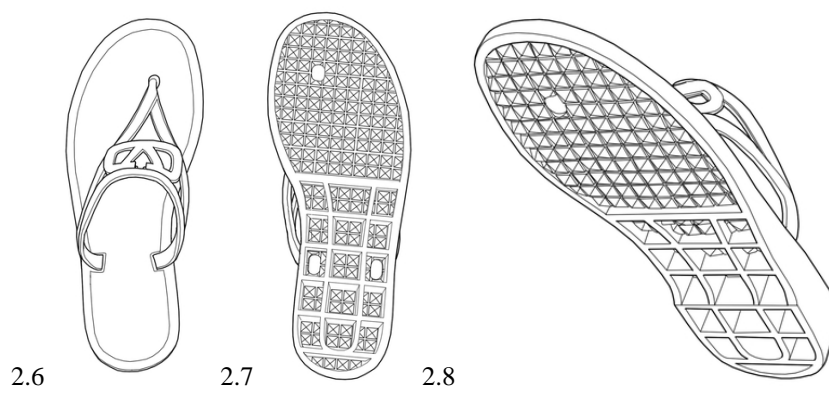
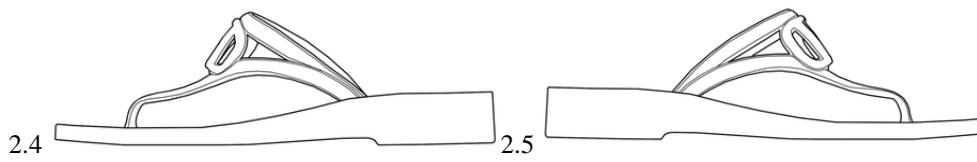
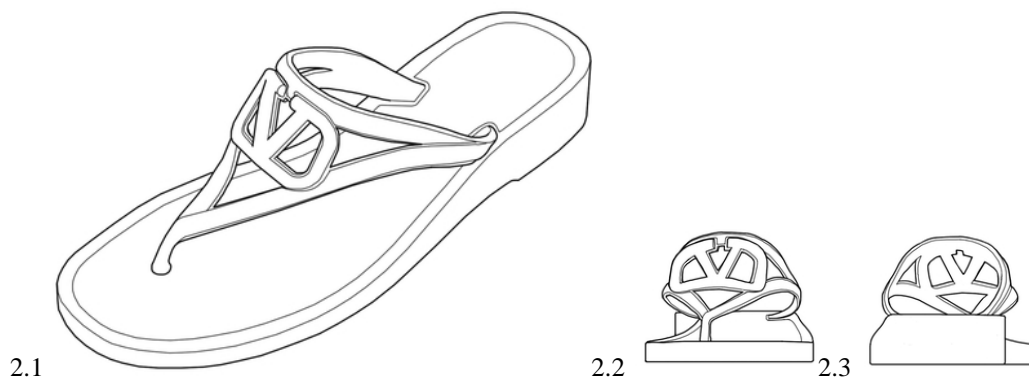
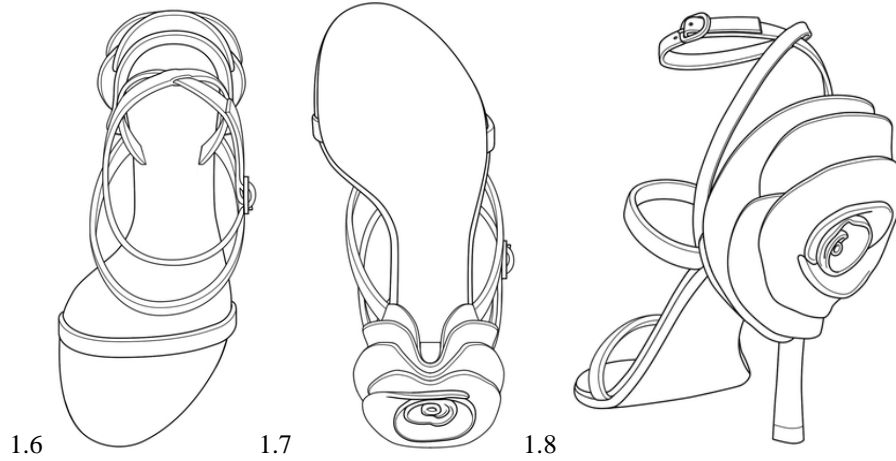

- (11) DM/234 141
- (15) 2023 12 12
- (22) 2023 12 12
- (28) 1
- (73) Valentino S.p.A.
Via Turati 16/18, I-20121 Milano (EM)
- (85) –
- (86) EM, IT
- (87) EM, IT
- (88) EM, IT
- (89) EM
- (81) III. AZ, EM, GB, GE, JP, KG, KR, RU, TJ, TR, UA
- (72) Pierpaolo PICCIOLI
C/o VALENTINO S.p.A. Via Turati, 16/18, I-20121, Milano (IT)
- (74) Matteo MOZZI
C/o Jacobacci & Partners S.p.A. Via Senato, 8, I-20121 Milano (IT)
- (46) 2024 01 05
- (54) 1. BAG
- (55)

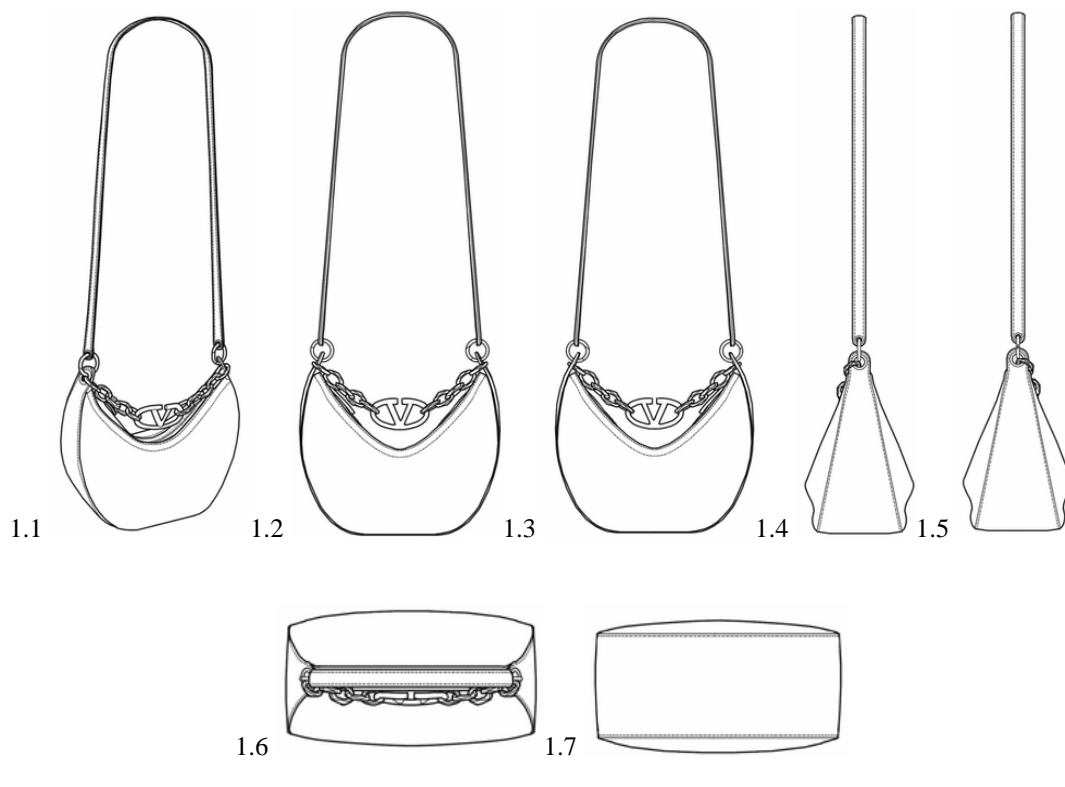

სასაქონლო ნიშნები

ეროვნული პროცედურით შემოტანილი ბანაცხავები, რომლებზეც გამოტანილია გადაწყვეტილება რეგისტრაციის შესახებ

გადაწყვეტილების გასაჩივრება შესაძლებელია საქპატენტის სააპელაციო პალატაში გამოქვეყნებიდან 3 თვის ვადაში ან მცხეთის რაიონული სასამართლოს ადმინისტრაციულ საქმეთა კოლეგიაში 1 თვის ვადაში (მის.: ქ. მცხეთა, სამხედროს ქ. №17).

(260) AM 2024 120846 A

(210) AM 120846

(220) 2022 12 21

(731) შპს „ჯორჯიან რითეილი“

ვაჟა-ფშაველას გამზ. 70, ვაკის რაიონი,
თბილისი, საქართველო

(540)

sense

სანსი

(591) შავ-თეთრი

(531) 27.05.01; 27.05.17; 28.19

(511)

3 – მათეთრებელი პრეპარატები და სხვა სარეცხი საშუალებები; საწმენდი, საპრიალებელი, სახეხი და აბრაზიული პრეპარატები.

14 – კეთილშობილი ლითონები და მათი შენადნობები; საიუველირო ნაწარმი, ძვირფასი და ნახევრადძვირფასი ქვები; საათები და ქრონომეტრული ინსტრუმენტები.

21 – საოჯახო ან სამზარეულოს ნივთები და ჭურჭელი; სამზარეულოს და სუფრის ჭურჭლეულობა, დანების, ჩანგლების და კოვზების გარდა; ჯაგრისები და ღრუბლები; ფუნჯები, სამხატვრო ფუნჯების გარდა; ჯაგრისის დასამზადებელი მასალა; საწმენდი საგნები; დაუმუშავებელი და ნახევრად დამუშავებული შუშა, სამშენებლო შუშის გარდა; შუშის, ფაიფურის და კერამიკის (თიხის) ნაწარმი.

25 – ტანსაცმელი, ფეხსაცმელი, თავსაბურავი.

36 – დაზღვევა; ფინანსური საქმიანობა; ფულად-საკრედიტო საქმიანობა; უძრავ ქონებასთან დაკავშირებული საქმიანობა.

42 – სამეცნიერო და ტექნოლოგიური მომსახურება და შესაბამისი სამეცნიერო კვლევები და გაფორმება; სამრეწველო ანალიზი, სამრეწველო კვლევა და სამრეწველო დიზაინი; ხარისხის კონტროლისა და ავთენტურობის დადგენის სა-

მსახური; კომპიუტერებისა და კომპიუტერული პროგრამების შექმნა და დამუშავება.

43 – საკვებით და სასმლით უზრუნველყოფა; დროებითი საცხოვრებელი უზრუნველყოფა.

(260) AM 2024 121319 A

(210) AM 121319

(220) 2023 01 23

(731) არკორ ს.ა.ი.კ.

ავენიდა ფულვიო პაგანი 487, აროიტო,
პროვინს ოფ კორდოვა, არგენტინა

(740) თამარ კოჭლამაზაშვილი

(540)



(591) ლურჯი, თეთრი, ყვითელი

(531) 26.01.02; 26.01.12; 26.01.20; 26.01.24;
26.11.12; 27.05.01; 27.05.24; 29.01.13

(511)

29 – ხორცი, თევზი, ფრინველი და ნანადირევი; ხორცის ექსტრაქტები.

(260) AM 2024 121853 A

(210) AM 121853

(220) 2023 02 27

(731) შპს „მარნისკარი“

ავაქიძის ქ. 11, ბ. 125, თბილისი, საქართველო

(540)

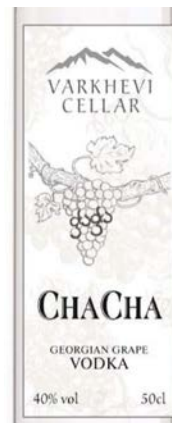

(591) შავი, თეთრი, რუხი
(531) 05.01.19; 05.03.19; 05.07.10; 06.01.01;
06.01.04; 25.01.09; 25.01.10; 25.01.19;
27.05.01; 27.05.03; 27.05.09
(526) "Chacha"
(511)
33 – ყურძნის ჭაჭისგან დამზადებული არაყი.

(260) AM 2024 123085 A
(210) AM 123085
(220) 2023 05 30
(731) შპს „ბუ და ხარი“
ზურაბ გორგილაძის ქ. 96, ბ. 234, 6000,
ბათუმი, საქართველო
(540)



BU & KHARI

(591) წითელი, შავი
(531) 01.15.05; 03.04.01; 03.07.05; 29.01.13
(511)
32 – მინერალური და გაზიანი წყლები; ხილის
სასმელები; წვენები და სიროფები.
43 – საკვებით და სასმლით უზრუნველყოფა;
დროებითი საცხოვრებლით უზრუნველყოფა.

(260) AM 2024 123339 A
(210) AM 123339
(220) 2023 06 13
(731) მეიტო სანგიო კო., ლტდ
41, სასაზუკა-ჩო 2-ჩომე, ნიში-კუ, ნაგოია-
ში, აიტი 451-8520, იაპონია
(740) გიორგი თაქთაქიშვილი
(540)

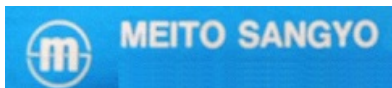

(591) ცისფერი, თეთრი
(531) 26.01.18; 26.04.02; 26.04.22; 26.04.24;
27.05.19; 27.05.22; 27.05.24; 29.01.12
(511)
35 – რეკლამა; ბიზნესის მართვა; ბიზნესის ად-
მინისტრირება; საოფისე მომსახურება.

(260) AM 2024 123517 A
(210) AM 123517
(220) 2023 06 29
(731) შპს „დუგლაძეების ღვინის კომპანია“
ორხევი, თენგიზ ჩანტლაძის ჩიხი, 8, 0109,
თბილისი, საქართველო
(540)



(591) შავ-თეთრი
(531) 01.01.02; 01.01.06; 01.01.10; 27.05.01;
27.05.07; 27.05.09; 27.05.10; 28.05
(526) Tbilisi Тбилиси
(511)
33 – ალკოჰოლური სასმელები, ლუდის გარდა.

(260) AM 2024 123583 A
(210) AM 123583
(220) 2023 07 04
(731) ტატო ღონდაძე
დუმბაძის მე-2 გასასვ. სახლი 8, 3700,
რუსთავი, საქართველო
(740) შალვა გვარამაძე
(540)



(591) შავი, თეთრი, ნარინჯისფერი, სხვადასხვა
ტონის ყვითელი
(531) 01.15.05; 07.03.12; 07.03.25; 26.01.04;
26.01.16; 26.04.10; 26.04.22; 26.04.24;
29.01.14
(511)
41 – განათლება; სასწავლო პროცესის უზრუნ-
ველყოფა; გართობა; სპორტული და კულტუ-
რული ღონისძიებები.
43 – საკვებით და სასმლით უზრუნველყოფა;
დროებითი საცხოვრებლით უზრუნველყოფა.
44 – სამედიცინო მომსახურება; ვეტერინარული
მომსახურება; ჰიგიენური და კოსმეტიკური მო-
მსახურება ადამიანებისა და ცხოველებისთვის;

მომსახურება სოფლის მეურნეობის, მებაღეობისა და მეტყევეობის სფეროში.

(260) AM 2024 123997 A

(210) AM 123997

(220) 2023 07 21

(731) შპს „მონარქი ჯგუფი“

ნიკოლოზ ბარათაშვილის ქ. 19ა/ შოთა ნიშნიანიძის ქ. 30ა, კომერციული ფართი 1, კრწანისის რაიონი, თბილისი, საქართველო

(540)



(591) ოქროსფერი

(531) 01.01.05; 01.01.10; 04.01.03; 04.01.25;

04.03.01; 27.05.11; 28.19; 29.01.02

(511)

43 – საკვებით და სასმლით უზრუნველყოფა; დროებითი საცხოვრებელი უზრუნველყოფა.

(260) AM 2024 123998 A

(210) AM 123998

(220) 2023 07 21

(731) ბეტერ ვეი ბიუტი (სინგაპორე) პტე. ლტდ

987 სერანგუნ როუდ სინგაპური 328147, სინგაპური

(740) შალვა გვარამაძე

(540)

MISTINE

(591) შავ-თეთრი

(511)

3 – კოსმეტიკური საშუალებები; ტუჩის მბზინავი საცხი; გასაპრიალებელი პრეპარატები; გამწმენდი პრეპარატები; აბრაზიული პასტა; სადენინფექციო საშუალებები (პარფიუმერია); ჰაერის არომატიზირებელი პრეპარატები; შამპუნები; ბაზა (კოსმეტიკისათვის); სახის გამწმენდები; სხეულის დასაბანი; ეთერზეთები; სუნთქვის გამახალისებელი აეროზოლები; კოსმეტიკური საშუალებები ცხოველებისათვის; მზისგან დამცავი საშუალებები; მაკიაჟი; კოსმეტიკური საშუალებები ბავშვებისთვის; ნაჭერი საპონი; თვალის კოსმეტიკური საშუალებები; სუნამოები.

(260) AM 2024 124007 A

(210) AM 124007

(220) 2023 07 24

(731) მოტოჰერც გმბჰ

იმერმანშტრასე 13, 40210 დიუსელდორფი, გერმანია

(740) გიორგი თაქთაქიშვილი

(540)

UTM electric

(591) შავ-თეთრი

(511)

1 – დამყანგველები [ქიმიური დანამატები ძრავას საწვავისათვის]; სამრეწველო დანიშნულების მწებავი ნივთიერებები; ქაფსაწინააღმდეგო ხსნარები ელექტრული აკუმულატორებისათვის; ფოლადის საბოლოო დამუშავების პრეპარატები; მოტორის საწვავის ქიმიური დანამატები; გამწმენდი დანამატები ბენზინისათვის; სალტეს კამერის სარემონტო შედგენილობები; ტუტეები; ანტიფრიზები; არგონი; სარჩილავი მასალა; კონდენსაციის თავიდან ასაცილებელი ქიმიკატები; კატალიზატორები; ტყავის გასაახლებელი ქიმიკატები; მასტიკა სალტეებისათვის; ჰიდრავლიკური სისტემების სითხეები; კოროზიული პრეპარატები; სამუხრუჭე სითხეები; მაცივებელი აგენტები; სალტეების გასარემონტებელი შედგენილობები; მყარი რჩილვის ფლუსები; რჩილვის ფლუსები; ტრანსმისიის სითხე; პრეპარატები ძრავაში სითხის ადუღების საწინააღმდეგო შედგენილობებისათვის; მაცივებელი პრეპარატები სატრანსპორტო საშუალებებისათვის; ელექტროფორეზის ჟელე; მინის საგოზავები; ზეთის ქიმიური დანამატები; თერმული პასტები.

2 – ანტიკოროზიული პრეპარატები; სატრანსპორტო საშუალებების ჩარჩოებისა და შასის დამცავი გრუნტი; საგრუნტავები.

3 – საქარე მინის გასაწმენდი სითხეები.

6 – მყარი სარჩილავები; ლითონის ემბლემები სატრანსპორტო საშუალებებისთვის; საკეტები სატრანსპორტო საშუალებებისთვის; ფოლადის ბურთულეები; ლითონის ქანჩები; ბორბლების დამჭერები [ბორბლების ბლოკირების ხუნდები].

7 – ძრავას გამაცივებელი ჰაერის გასაწმენდი ფილტრები; ჰაერის კონდენსაციის მოწყობილობები; კარბიურატორის მკვებავები; ანთების მოწყობილობები შიგაწვის ძრავისათვის; ცვლადი დენის გენერატორები; ვენტილები [მანქანა-

თა ნაწილები]; სარქველები [მანქანათა ნაწილები]; მანქანის ღერძები; მრუდხარა მუხლა ლილვები; თვითხეთვადი საკისრები; თვითმფრინავის ძრავები; საზეთი რგოლები [მანქანათა ნაწილები]; დგუშის რგოლები; მუდმივი დენის გენერატორის მუსები; დოლები [მანქანათა ნაწილები]; მუდმივი დენის გენერატორები; მანქანებისა და ძრავას ბარბაცები; ბურთულსაკისრები; გაშვებისწინა გათბობის სანთლები დიზელის ძრავისათვის; მანქანები გავლებისათვის; მუსები [მანქანათა ნაწილები]; მანქანის ღვედები; გარსაცმები [მანქანათა ნაწილები]; ძრავას ინჟექტორები; კარბიურატორები; საზეთურები [მანქანათა ნაწილები]; საზეთურები [მანქანათა ნაწილები]; ცენტრიდანული ტუმბოები; საყრდენი საკისრების მანქანებისათვის; საკიდრები [მანქანათა ნაწილები]; ნახშირის მუსები [ელექტრობა]; სატეხები მანქანებისათვის; საგდულიანი სარქველები [მანქანათა ნაწილები]; კომპრესორები [მანქანები]; ტურბოკომპრესორები; ორთქლის კონდენსატორები [მანქანათა ნაწილები]; კონდენსაციის დანადგარები; შკივები [მანქანათა ნაწილები]; მამჭიდროებელი შეერთებები [ძრავას ნაწილები]; დენის გენერატორები; მუდმივი დენის გენერატორების ამძრავი ღვედები; ამწე ღვედები; საკისარ-სადებები [მანქანათა ნაწილები]; ძრავას ცილინდრის სახურავები; მანქანის ცილინდრები; ძრავას სტარტერები; რედუქციის სარქველები [მანქანათა ნაწილები]; მუდმივი დენის გენერატორები; ელექტროგენერატორები; ტუმბოები [მანქანის ან ძრავას ნაწილები]; სათიბელას დანები; ცილინდრის დგუშები; ჩობლები [მანქანათა ნაწილები]; ზეთის ტუმბოები; ჰიდრავლიკური ტურბინები; საბეჭდი მანქანის საღებავის საგორავი ლილვაკები; მრუდხარები [მანქანათა ნაწილები]; ანთების მაგნეტო; უროები [მანქანათა ნაწილები]; პნევმატური ჩაქურები; რეგულატორები [მანქანათა ნაწილები]; ტუმბოს დიაფრაგმები; ტუმბოს მემბრანები; ძრავას დგუშები; სიჩქარის რეგულატორები მანქანებისა და ძრავებისათვის; ხელის ინსტრუმენტები, ხელით სამართავის გარდა; ინსტრუმენტები [მანქანათა ნაწილები]; ღერძკოლოფები, ბუქსები [მანქანათა ნაწილები]; ტრანსმისიის ლილვის საკისრები; საღებავის საფრქვევლები; საბურღი პერფორატორები; დგუშები [მანქანების ან ძრავას ნაწილები]; ტუმბოები [მანქანები]; ჰაერის კომპრესორები [გარაჟის დანადგარები]; დამადობელი დანადგარების ტუმბოები; ვაკუუმური ტუმბოები; შკივების ფრიქციული ღვედები; წნევის რეგულატორები [მანქანათა ნაწილები]; წნევის სარქველები [მან-

ქანათა ნაწილები]; ზამბარები [მანქანათა ნაწილები]; ფარდის გადასაწევი ელექტრული მოწყობილობები; ონკანები [მანქანათა ან ძრავას ნაწილები]; მანქანის კბილანა მექანიზმები; მანქანის ბორბლები; მანქანის მქნევარები; გორგოლაჭოვანი საკისრები; ბურთულსაკისრის სეპარატორები; ძრავას ამძრავი ღვედები; ელექტრული შედუღების აგრეგატები; ჰაერსაბერები [მანქანათა ნაწილები]; ფეხსაცმლის კალაპოტები [მანქანათა ნაწილები]; სტატორები [მანქანათა ნაწილები]; გადამახურებლები; საჭირხნისები; საფარველები [მანქანათა ნაწილები]; დაზვის, ჩარხის სუპორტები [მანქანათა ნაწილები]; პოჭოკიკები [მანქანათა ნაწილები]; მანქანის ამძრავები [ტრანსმისიები]; ტურბინები, სახმელეთო ტრანსპორტში გამოსაყენებლის გარდა; მექანიკური დოლები შლანგებისათვის; ძრავები სატრანსპორტო საშუალებებისათვის ჰაერის ბალიშზე; ძრავას ვენტილატორები; გადამბულობები, სახმელეთო ტრანსპორტში გამოსაყენებლის გარდა; საფრენი აპარატების ძრავები; სალესი ჩარხები; სალესი ქარგოლები [მანქანათა ნაწილები]; სახეხი ქარგოლები [მანქანათა ნაწილები]; პნევმატური ძრავები; პნევმატური მანქანები; ჰაერის ტუმბოები; ანთების სანთლები შიგაწვის ძრავისათვის; ამორტიზატორების დგუშები სახეხი ქარგოლები [მანქანათა ნაწილები]; ანტიფრიქციული საკისრები მანქანებისათვის; გემის ძრავები; ნავის მოტორები; ბობინები [მანქანათა ნაწილები]; გადაცემის კოლოფები, სახმელეთო ტრანსპორტში გამოსაყენებლის გარდა; მუსები ელექტროამძრავით [მანქანათა ნაწილები]; ამძრავი ჯაჭვები, სახმელეთო ტრანსპორტში გამოსაყენებლის გარდა; მგრები მომენტის გარდამქმნელები, სახმელეთო ტრანსპორტში გამოსაყენებლის გარდა; გადაცემის ჯაჭვები, სახმელეთო ტრანსპორტში გამოსაყენებლის გარდა; საბურღი ვაზნები [მანქანათა ნაწილები]; ძრავები, სახმელეთო ტრანსპორტში გამოსაყენებლის გარდა; მანქანების ან ძრავების მართვის მოწყობილობები; პოლიგრაფიული მატრიცები; მაცივრის კომპრესორები; ჩამოსაშვები ონკანები [წყალსაცლევები]; ძრავას ვენტილატორის ამძრავი ღვედები; კბილანა გადაცემები, სახმელეთო ტრანსპორტში გამოსაყენებლის გარდა; ძრავას ცილინდრები; რედუქციული გადაცემები, სახმელეთო ტრანსპორტში გამოსაყენებლის გარდა; ბურღები [მანქანათა ნაწილები]; თბოგადამცემები [მანქანათა ნაწილები]; ძრავას მაყურები; ელექტროძრავები, სახმელეთო ტრანსპორტში გამოსაყენებლის გარდა; ფილტრები, როგორც მანქანების ან ძრავას

ნაწილები; ჰიდრავლიკური ძრავები; საწვავის გარდამქმნელები შიგაწვის ძრავისათვის; ძრავას რადიატორები [გამაცივებელი]; ორთქლის ქვაბების მილები [მანქანათა ნაწილები]; მანქანების, მოტორებისა და ძრავების მართვის ჰიდრავლიკური მექანიზმები; მანქანების, მოტორებისა და ძრავების მართვის პნევმატიკური მექანიზმები; მოტორებისა და ძრავების კარტერები; პისტოლეტები [ფეთქებად ნივთიერებაზე მომუშავე ინსტრუმენტები]; უნივერსალური სახსრები [კარდანის სახსრები]; გამონაბოლქვის კატალიზური გარდამქმნელები; ვაკუუმური წმენდის ცენტრალური დანადგარები; ორთქლით წმენდის ხელსაწყოები; ავარიული კვების გენერატორები; საფართოებელი ავზები [მანქანათა ნაწილები]; მაღალი წნევით წმენდის აპარატები; გამოსაბოლქვი მილსადენები ძრავისათვის; მოტორიზებული კულტივატორები; საღებავის საფრქვევლები; კარის გასაღები ჰიდრავლიკური მოწყობილობები; მოტოციკლის ფეხის სტარტერის გამშვებები; ძრავას მაცუჩები; კარის გასაღები პნევმატიკური მოწყობილობები; ქარის ტურბინები; შედუღების მანქანების ელექტროდები; ელექტროშედუღების აპარატები; ელექტრული სარჩილავი აპარატები; ელექტრული სარჩილავეები; რკალური შედუღების ელექტრული აპარატები; რკალური ჭრის ელექტრული აპარატები; სარჩილავი ლამპები; ჰაერსაბერი მანქანები; კარის დასაკეტი მოწყობილობები, ელექტრული; კარის გასაღები მოწყობილობები, ელექტრული; საწვავის მიმწოდებელი ტუმბოები ავტოგასამართი სადგურისათვის; თვითრეგულირებადი საწვავის ტუმბოები; ფანჯრის გასაღები მოწყობილობები, ელექტრული; ფანჯრის დასაკეტი მოწყობილობები, ელექტრული; ფანჯრის გასაღები მოწყობილობები, ჰიდრავლიკური; ფანჯრის დასაკეტი მოწყობილობები, ჰიდრავლიკური; ფანჯრის გასაღები მოწყობილობები, პნევმატიკური; ფანჯრის დასაკეტი მოწყობილობები, პნევმატიკური; კარის გასაღები ჰიდრავლიკური მოწყობილობები; კარის გასაღები პნევმატიკური მოწყობილობები; პნევმატიკური ცილინდრები; ძრავას საყრდენები, სახმელეთო ტრანსპორტში გამოსაყენებლის გარდა; ელექტრული სახრახხისი; მართვის სახელურები, როგორც მანქანის ნაწილები, სათამაშო მანქანების გარდა; მანაწილებელი ლილვი სატრანსპორტო საშუალებებისთვის; რეზინის ტრეკები სამშენებლო მანქანებისთვის; რეზინის ტრეკები დატვირთვა-გადმოტვირთვის მანქანებისა და აპარატებისთვის; რეზინის ტრეკები სასოფლო-სამეურნეო მანქანებისთვის; რეზინის

ტრეკები სამთო მანქანებისთვის; რეზინის ტრეკები თოვლსაწმენდებისთვის; ტუმბოები საწინააღმდეგო დინების შესაქმნელად; წყალბადის საწვავის გამანაწილებელი ტუმბოები ბენზინ-გასამართი სადგურებისთვის; ხაზური პნევმატიკური ან ჰიდრავლიკური ამძრავები, სახმელეთო ტრანსპორტში გამოსაყენებლის გარდა.

8 – საჭრისის საჭერელა [ხელის ინსტრუმენტები]; საფართები; შიგასახრახხის ციბრუტის დამაგრებელი ბუნიკები; შიგასახრახხისები [ხელის იარაღი]; საღრუვები [ხელის იარაღი].

9 – კოჭები, ელექტრული; ინდივიდუალური დაცვის საშუალებები ავარიის დროს გამოსაყენებლად; ელექტროაკუმულატორები სატრანსპორტო საშუალებებისათვის; აკუმულატორის ქილები; აკუმულატორის კორპუსები; აკუმულატორის ფირფიტები; სასიგნალო სასტვენები; ხმოვანი სასიგნალო მოწყობილობები; მაგნიტები; ელექტრომაგნიტური კოჭები; ჰაერის შედგენილობის ანალიზის აპარატები; დისტანციური ანთების ელექტროაპარატები; ანთების სისტემის ბატარეები; ალტიმეტრები, სიმაღლის საზომები; აზბესტის ქსოვილის ხელთათმანები ხანძრისაგან დასაცავად; აზბესტის ქსოვილის ტანსაცმელი ხანძრისაგან დასაცავად; ამპერმეტრები; გამამლიერებელი ელექტრონული მილაკები; ანემომეტრები; საკალიბრე რგოლები; მაღალი ძაბვის ბატარეები; ანტენები; შუქდამცავი მინები; ჩაფხუტის წინაფრები; დაბრკოლებამდედი მოწყობილობები [ელექტრობა]; ტრანსფორმატორები [ელექტრობა]; ხანძრის სიგნალიზატორი; ავტომობილის საბურავებში დაბალი წნევის ავტომატური ინდიკატორები; სასიგნალო ზარები, ელექტრული; სასწორები; ამწონი მოწყობილობები; ხიდური, ბაქნიანი სასწორები; სამუხტავი მოწყობილობები ელექტროაკუმულატორისათვის; კიდურა ქუროები [ელექტრობა]; წნევის საცობი-მაჩვენებლები სარქვლებისათვის; ზარის ლილაკები; განმამტოებელი კოლოფები [ელექტრობა]; გარსები ელექტრული კაბელისათვის; კალკულატორები; გაზარტები [საზომი ინსტრუმენტები]; დამცავი მუზარადები; დამცავი ჩაფხუტები; რესპირატორები, ხელოვნური სუნთქვისათვის განკუთვნილის გარდა; შემდუღებლის ნიღბები; სათვალის ძეწკვები; თბორეგულირების მოწყობილობები; სასიგნალო ზარები; კოლექტორები, ელექტრული; გადართვის კოლოფები [ელექტრობა]; კომუტატორები; კონდენსატორები; გამტარები, ელექტრული; მაგისტრალური ელექტროხაზები; ელექტროწრედის ჩამრთველები; შეერთებ-

ბი, ელექტრული; შემაერთებელი კოლოფები [ელექტრობა]; საკომუტაციო დაფები; კონტაქტები, ელექტრული; მარეგულირებელი ხელსაწყოები, ელექტრული; დამზერისა და კონტროლის აპარატები, ელექტრული; სიჩქარის კონტროლის ხელსაწყოები სატრანსპორტო საშუალებებისათვის; სპიდომეტრები; კონვერტერები, გარდამქმნელები, ელექტრული; ელექტრული ხელსაწყოები კომუნიკაციისთვის; გადამრთველები, ელექტრული; შემზღველები [ელექტრობა]; შტეფსელის ელექტრული ჩანგლები; დენის გამმართველები; რედუქტორები [ელექტრობა]; გამანაწილებელი დაფები [ელექტრობა]; საზომები; წყლის დონის მაჩვენებლები; ტელეფონის ყურმილები; დენის კარგვის ელექტრული ინდიკატორები; გამზომი ხელსაწყოები, ელექტრული; კაბელები, ელექტრული; გაყვანილობა [ელექტრობა]; მართვის პულტები, ელექტრული; გაღვანური ელემენტები; შეერთებები ელექტროხაზებისათვის; შეერთებები, ელექტრული; რელეები, ელექტრული; განვლილი მანძილის აღმრიცხველები სატრანსპორტო საშუალებებისათვის; მექანიკური ფირნიშები; ბალანსირების მოწყობილობები; თერმოსტატები; მასალათა გამოცდის მანქანები და ხელსაწყოები; გადამწოდები; ბენზინის დონის მაჩვენებლები; ნაპერწკალსაქრობები; უსაფრთხოების მოწყობილობები სარკინიგზო ტრანსპორტისათვის; სადენები, ელექტრული; მაგნიტური სადენები; ფილტრები რესპირატორებისათვის; აკუმულატორის დამტენები; მაღალსიხშირული აპარატურა; დნობადი მცველები; გაღვანური ბატარეები; დამცავი ხელთათმანები; აირის ანალიზატორები; გაზომეტრები [გამზომი ინსტრუმენტები]; სახაზავები [გამზომი ინსტრუმენტები]; ჰოლოგრამები; საიდენტიფიკაციო მარღვები ელექტროგამტარებისათვის; საიდენტიფიკაციო გარსები ელექტროგამტარებისათვის; სახანძრო ტუმბოები; ქანობსაზომები; ტაქსომეტრები; რაოდენობის მაჩვენებლები; ვაკუუმმეტრები; სპიდომეტრები; ინდუქტორები [ელექტრობა]; ღუზები [ელექტრობა]; მონაცემთა დასამუშავებელი მოწყობილობები; სარკები დათვალიერებითი სამუშაოებისათვის; ინვერტორები [ელექტრობა]; ოპტიკური ფარნები; "ჯადოსნური" ფარნები; სასიგნალო ფარნები; ლაზერები, არასამედიცინო; ღუპები [ოპტიკა]; მნათი ნიშნები; ნეონის ნიშნები; პენსნები; ოკულარიანი ხელსაწყოები; ოპტიკური ნიველირები; ოპტიკური ნაწარმი; არასამედიცინო დანიშნულების ნიღბები; მათემატიკური ინსტრუმენტები; ვერცხლისწყლიანი თარაზოები;

პრეციზიული გამზომი ხელსაწყოები; გამზომი ინსტრუმენტები; დროის რელეები, ავტომატური; ამრეკლავები [ოპტიკური]; ბატარეები, ელექტრული; აკუმულატორები, ელექტრული; თარაზოები [ჰორიზონტალური მდგომარეობის განმსაზღვრელი ხელსაწყოები]; ნიველირების ინსტრუმენტები; ოქტანტები; ომმეტრები; ტალღსაზომები; ოპტიკური ხელსაწყოები და ინსტრუმენტები; კომპიუტერული პროგრამები, ჩაწერილი; ოზონატორები; მიკრომეტრები; სასიგნალო პანელები, მნათი ან მექანიკური; მართვის მოწყობილობები სატრანსპორტო საშუალებებისათვის, ავტომატური; წნევის გასაზომი აპარატები; წნევის ინდიკატორები; საპროექციო აპარატები; კათოდური მოწყობილობები კოროზიისაგან დასაცავად; რადარები; სატრანსპორტო საშუალებების რადიომიმღებები; ტრანსპორტირები [გამზომი ინსტრუმენტები]; ინდუქციის კოჭები [გრაფილები]; კლემები [ელექტრული]; საკეტები, ელექტრული; გამაფრთხილებელი სამკუთხედები გაუმართავი სატრანსპორტო საშუალებებისათვის; ტაქომეტრები; დისტანციური მწყვეტარები; თეოდოლიტები; თერმოსტატები სატრანსპორტო საშუალებებისათვის; ბრუნთა რიცხვის მთვლელები; ძაბვის რეგულატორები სატრანსპორტო საშუალებებისათვის; კუთხსაზომი ინსტრუმენტები; ელექტრული კოჭას კარკასები; ინტეგრალური სქემები; ნახევარგამტარები; ჩიპები [ინტეგრალური სქემები]; კათოდები; სპილენძის სადენი, იზოლირებული; აირგანმუხტვის ელექტრული მილაკები, არაგანათებისათვის; დოზატორები; ოპტიკურ-ბოჭკოვანი შუქგამტარები; შტრიხკოდის ამომკითხველი მოწყობილობები; ინტეგრირებული სქემების პლატები; ქრონოგრაფები [დროის ჩამწერი მოწყობილობები]; კომპიუტერული პროგრამული უზრუნველყოფა, ჩაწერილი; განათების რეგულატორები, ელექტრული; მიკროპროცესორები; ნიშნების ამომკითხავი ოპტიკური მოწყობილობები; პროცესორები [ინფორმაციის დასამუშავებელი ცენტრალური ბლოკები]; უსაფრთხოების ღვედები, სატრანსპორტო საშუალებების სავარძლებისა და სპორტული აღჭურვილობის ღვედების გარდა; სკანერები [მონაცემთა დასამუშავებელი აღჭურვილობა]; ტრანზისტორები [ელექტრონიკა]; დიაგნოსტიკის აპარატურა, არასამედიცინო; გამშვები ტროსები ძრავასათვის; მზის სათვალეები; სატაბელო დროის აღმრიცხველი საათები; ნავიგაციის ხელსაწყოები სატრანსპორტო საშუალებებისათვის [ბორტის კომპიუტერები]; დეკორატიული მაგნიტები; კოაქსიალური კაბე-

ლები; ოპტიკურ-ბოჭკოვანი კაბელები; სოლენოიდური სარქველები [ელექტრომაგნიტური გადამრთველები]; გადამეტაბვისაგან დამცავი რეგულატორები; სცენის განათების რეგულატორები; ტრანსპონდერი; სტრობოსკოპები; კალორიმეტრები; ხარჯსაზომები; დამტენი სადგურები ელექტრული სატრანსპორტო საშუალებებისათვის; უკანახედვის კამერები სატრანსპორტო საშუალებებისათვის; კომპიუტერის ეკრანის ხატულობის პროგრამული უზრუნველყოფა, ჩაწერილი ან ჩატვირთვადი; კლიმატის კონტროლის ციფრული თერმოსტატები; პიეზოელექტრული სენსორები; ორგანული შუქდიოდები (OLED); კვანტურ-წერტილოვანი შუქდიოდები (QLED); ელექტრული შტეფსელები; სატრანსპორტო საშუალებების პარკირების სენსორები; სატრანსპორტო საშუალებების წინა მინაზე ინფორმაციის ამრეკლავი მოწყობილობა; სკანერები [მოწყობილობა] ავტომობილის დიაგნოსტიკისათვის; გამამდიერებლები სერვომოტორისათვის; ელექტრონული კონტროლერები სერვომოტორისათვის; კონტროლერები სერვომოტორისათვის; მტვრისგან დამცავი ნიღბები ჰაერის წმენდით; ელექტრული ამძრავები; წრფივი ელექტრული ამძრავები.

11 – ჰაერის გამაცივებელი დანადგარები; ფილტრები ჰაერის კონდიცირებისათვის; ჰაერის კონდიცირების დანადგარები; ჰაერის გასაფილტრი დანადგარები; ელექტრონათურები; სატრანსპორტო საშუალებების მამუქები; ავტომობილის ფარები; სანათები; განათების ფარები; ველოსიპედის მამუქები; რადიატორის საცობები; ვენტილატორები [ჰაერის კონდიცირება]; მოხვევის მაჩვენებელი ნათურები სატრანსპორტო საშუალებებისათვის; სატრანსპორტო საშუალებების კონდიციონერები; გათბობის დანადგარები სატრანსპორტო საშუალებებისათვის; გათბობის ელექტრული ხელსაწყოები; გამხურებელი ელემენტები; სითხეში ჩასადირი გამხურებლები; წყლის გამანაწილებელი დანადგარები; კონდიციონერები; მოტოციკლის მამუქები; ტრანსპორტის შემოყინვის საწინააღმდეგო საშუალებები; გასაშრობი აპარატები; შუქგამბნევეები; განათების ხელსაწყოები და დანადგარები; ჭერის სანათი პლაფონები; ელექტრორადიატორები; აირის გამწმენდი ხელსაწყოები; საორთქლებლები; რადიატორები [გათბობის]; ჰაერის გამწმენდი ხელსაწყოები და მანქანები; სამაცივრო დანადგარები და მანქანები; სატრანსპორტო საშუალებების ამრეკლავები; სამაცივრო ხელსაწყოები და დანადგარები; კლაკნილე-

ბი [დისტილაციის, გათბობის ან სამაცივრო დანადგარების ნაწილები]; ვენტილატორები [ჰაერის კონდიცირების დანადგარების ნაწილები]; სატრანსპორტო საშუალებების ვენტილაციის დანადგარები და აპარატები [ჰაერის კონდიცირება]; ორთქლის აკუმულატორები; ავტომობილის მამუქები; თბური ტუმბოები; სარწყავი სასოფლო-სამეურნეო მანქანები; განათების შუქდიოდიანი მოწყობილობები; თავზე დასამარებელი ფარები; მიმართულების ფარები ველოსიპედებისათვის; მოძრაობის ფარები სატრანსპორტო საშუალებებისათვის.

12 – გადაბმები სახმელეთო სატრანსპორტო საშუალებებისათვის; კამერები პნევმატიკური სალტესათვის; სალტეს კამერის სარემონტო ინსტრუმენტების ნაკრები; საკიდრის ამორტიზატორები სატრანსპორტო საშუალებებისათვის; ამორტიზაციის ზამბარები სატრანსპორტო საშუალებებისათვის; სატრანსპორტო საშუალებების საბურავების მოცურების საწინააღმდეგო მოწყობილობები; მოცურების საწინააღმდეგო ჯაჭვები; ჩამჭიდი მოწყობილობები სატრანსპორტო საშუალებების მისაბმელებისათვის; გადასახსნელი საბურავები ავტომობილისათვის; ავტომობილის შასი; უკუსვლის სიგნალიზაცია სატრანსპორტო საშუალებებისათვის; საბარგულები სატრანსპორტო საშუალებებისათვის; საბურავის სარქველები სატრანსპორტო საშუალებებისათვის; ტორსიონები; ველოსიპედის საფეხურები; სატრანსპორტო საშუალებების თვლები; კაპოტები სატრანსპორტო საშუალებებისათვის; გადასახსნელი ზედები სატრანსპორტო საშუალებებისათვის; უსაფრთხოების ღვედები სატრანსპორტო საშუალებების დასაჯდომებისათვის; სატრანსპორტო საშუალებების თვლის მორგეები; ველოსიპედის ჯაჭვები; სატრანსპორტო საშუალებების შასი; საჭეები; მუხლუხოები; სატრანსპორტო საშუალებების ბამპერები; ჰიდრავლიკური სისტემები; ველოსიპედის საჭეები; ველოსიპედის საბურავები; ველოსიპედის სიჩქარეები; ველოსიპედის მუხრუჭები; ტალახისგან დამცავი ფარი ველოსიპედებისათვის; ველოსიპედის თვლის ფერსო; ველოსიპედის მუხლა ბერკეტები; ველოსიპედის ძრავები; ველოსიპედის თვლების მორგეები; ველოსიპედის პედლები; ველოსიპედის ტუმბოები; ველოსიპედის თვლის მანები; ველოსიპედის თვლები; ველოსიპედის დასაჯდომები; კბილანა გადაცემები სახმელეთო სატრანსპორტო საშუალებებისათვის; ელექტროძრავები სახმელეთო სატრანსპორტო საშუალებებისათვის;

გადაბმის ქურობები სახმელეთო სატრანსპორტო საშუალებებისათვის; პნევმატიკური საბურავების გარსაცმები; სატრანსპორტო საშუალებების თვლების ბალანსირების საპირწონეები; ღერძები სატრანსპორტო საშუალებებისათვის; ღერძის ყელბები; მინასაწმენდები ქარსარიდი მინებისათვის; საბარგო ბადეები სატრანსპორტო საშუალებებისათვის; ხუფები თვლის მორგებისათვის; მუხრუჭები სატრანსპორტო საშუალებებისათვის; თვლის მორგვის სამაგრები; ძრავები სახმელეთო სატრანსპორტო საშუალებებისათვის; გამწევი ძრავები სახმელეთო სატრანსპორტო საშუალებებისათვის; სატრანსპორტო საშუალებების საფეხურები; ტრანსმისიის (გადამცემი) მექანიზმები სახმელეთო სატრანსპორტო საშუალებებისათვის; ძალური მექანიზმები სახმელეთო სატრანსპორტო საშუალებებისათვის; თავისუფალი სვლის მექანიზმის ქურობები სახმელეთო სატრანსპორტო საშუალებებისათვის; ქარსარიდი მინები; საბურავების წვეტები; პნევმატიკური საბურავები; კარები სატრანსპორტო საშუალებებისათვის; სატრანსპორტო საშუალებების თვლის მანები; სატრანსპორტო საშუალებები საკიდრის რესორები; უკანა ხედის სარკეები; სატრანსპორტო საშუალებების თვლის დისკები; ტურბინები სახმელეთო სატრანსპორტო საშუალებებისათვის; თვითწებვადი რეზინები სალტეს კამერის შესაკეთებლად; გატაცების საწინააღმდეგო მოწყობილობები სატრანსპორტო საშუალებებისათვის; სატრანსპორტო საშუალებებისთვის განკუთვნილი თვალის მოჭრის საწინააღმდეგო მოწყობილობები; ბამპერები ავტომობილებისათვის; ავტომობილის ამორტიზატორები; გატაცების საწინააღმდეგო სიგნალიზაცია სატრანსპორტო საშუალებებისათვის; საყვირები სატრანსპორტო საშუალებებისათვის; ველოსიპედის საბურავების კამერები; მუხრუჭის ზესადებები სატრანსპორტო საშუალებებისათვის; მუხრუჭის ბუნკები სატრანსპორტო საშუალებებისათვის; გადაცემათა კოლოფები სახმელეთო სატრანსპორტო საშუალებებისათვის; ამძრავი ჯაჭვები სახმელეთო სატრანსპორტო საშუალებებისათვის; ტრანსმისიის (გადამცემი) ჯაჭვები სახმელეთო სატრანსპორტო საშუალებებისათვის; მგრები მომენტის გარდამქმნელები სახმელეთო სატრანსპორტო საშუალებებისათვის; სიგნალიზაციის სახელური სატრანსპორტო საშუალებებისათვის; სატრანსპორტო საშუალებების საჭეები; უკამერო სალტეები ველოსიპედებისათვის; რედუქტორები სახმელეთო სატრანსპორტო საშუალებებისათვის; მუხრუჭის ხუნ-

დები სატრანსპორტო საშუალებებისათვის; სატრანსპორტო საშუალებების საწვავის ავზის სახურავები; სახმელეთო სატრანსპორტო საშუალებების ბარბაცები, ძრავასა და მოტორის ნაწილებისათვის განკუთვნილი გარდა; სახმელეთო სატრანსპორტო საშუალებების კარდანის ლილვები; ჰაერბალიშები [უსაფრთხოების მოწყობილობები ავტომობილისათვის]; გორგოლაქები ურიკებისათვის [სატრანსპორტო საშუალებები]; სატრანსპორტო საშუალებების სპოილერები; ფარების საწმენდები; სამუხრუჭე ხუნდები ავტომობილებისთვის; სანთებლები ავტომობილებისათვის; სამუხრუჭე დისკოები სატრანსპორტო საშუალებებისთვის; სახმელეთო სატრანსპორტო საშუალებების ძრავას საყრდენები; გვერდითა ხედის სარკეები სატრანსპორტო საშუალებებისთვის; მართვის სახელური (ჯოისტიკი) სატრანსპორტო საშუალებებისთვის; ავტომობილის საფერფლები; მოტოციკლის ჯაჭვები; მოტოციკლის კარკასები; მოტოციკლის საჭეები; მოტოციკლის ძრავები; მყარი საბურავები სატრანსპორტო საშუალებების თვლებისთვის; სატრანსპორტო საშუალებების თვლების ყუნწიანი ქანჩები; სატრანსპორტო საშუალებების კაპოტების საკეტები.

16 – მუყაო; კატალოგები.

17 – მილები; ცილინდროს მამჭიდროებლები; დიელექტრიკები [იზოლატორები]; გადაბმის ქუროს შუასადებები; თბური გაფართოების საკომპენსაციო შუასადებები; გაჟონვის აღსაკვეთი ქიმიური შემადგენლობები; შუასადებები; მუხრუჭის ზესადები მასალა, ნაწილობრივ დამუშავებული; საიზოლაციო ხელთათმანები, საიზოლაციო ზეთები; საიზოლაციო ქსოვილი; საიზოლაციო ლაკები; საგოზავები; მილის ქურობები, არალითონური; რეზინის ქურობები მანქანის დეტალების დასაცავად; ჰერმეტიკული მამჭიდროებელი შედგენილობები შეერთებებისათვის; სატრანსპორტო საშუალებების რადიატორების შემაერთებელი მილები; ნატურალური კაუჩუკის ან ვულკანიზებული ბოჭკოს სარქვლები; თვითწებვადი ლენტები, სამედიცინო, საკანცელარიო ან საყოფაცხოვრებო გარდა; რეზინის შემზღუდველები; კაბელის იზოლატორები; ნაწილობრივ დამუშავებული პლასტმასები; ელექტროგადამცემი ხაზების იზოლატორები; იზოლატორები; თვალის მოჭრის საწინააღმდეგო ფირები ფანჯრებისათვის [ტონირებული]; ცეცხლგამძლე საიზოლაციო მასალა; წებოვანი ლენტი მილების ჰერმეტიზაციისთვის; კარის რეზინის შემზღუდველები; არალი-

თონური არმატურა მოქნილი მილებისთვის; არალითონური არმატურა მყარი მილებისთვის.

25 – ავტომობილისტის ტანსაცმელი; კომბინი-ზონები [ტანსაცმელი]; მზა ტანსაცმელი; ზედა ტანსაცმელი; ხელთათმანები [ტანსაცმელი]; მოკლესახელოიანი მაისურები.

35 – აფიშების გაკვრა; იმპორტ-ექსპორტის სააგენტოები; საქონლის დემონსტრაცია; სარეკლამო მასალის დაგზავნა ფოსტით; სარეკლამო მასალის განახლება; ნიმუშების გავრცელება; საქმიანობის ეფექტურობის ამაღლებასთან დაკავშირებული საექსპერტო მომსახურება; კომერციული საქმიანობის შეფასება; საქმიანობის ორგანიზებასთან დაკავშირებული კონსულტაციები; სარეკლამო ტექსტების გამოქვეყნება; რეკლამა; რადიორეკლამა; სატელევიზიო რეკლამა; ვიტრინების გაფორმება; მარკეტინგული კვლევა; მონაცემთა ავტომატიზირებული ბაზების მართვა; სარეკლამო სივრცის გაქირავება; გაყიდვებში ხელშეწყობა მესამე პირთათვის; გაზეთებზე ხელმოწერის ორგანიზება მესამე პირთათვის; რეკლამა ფოსტით; კომპიუტერულ მონაცემთა ბაზებში ინფორმაციის სისტემატიზაცია; სავაჭრო ბაზრობების ორგანიზება; ინტერაქტიური რეკლამა კომპიუტერულ ქსელში; სარეკლამო დროის გაქირავება მასობრივი ინფორმაციის საშუალებებში; ფასების შედარების მომსახურება; საცალო ვაჭრობის მიზნით საქონლის წარდგენა ყველა მედიასაშუალებებზე; საქონლისა და მომსახურების შერჩევის საკითხებში მომხმარებლების კომერციული ინფორმაციითა და კონსულტაციებით უზრუნველყოფა; ანგარიშების გამოწერა; სარეკლამო ტექსტების წერა; სარეკლამო ფილმების წარმოება; მარკეტინგი; ტელემარკეტინგი; სარეკლამო მომსახურება „გადახდა დაწკაპუნებით“; საქმიანი ინფორმაციით უზრუნველყოფა ვებ გვერდების მეშვეობით; საქონლისა და მომსახურების მყიდველებისა და გამყიდველების ადგილებით უზრუნველყოფა ონლაინ-გაყიდვებზე; საქონლისა და მომსახურების მყიდველებისა და გამყიდველების სავაჭრო ინტერნეტ-ადგილებით უზრუნველყოფა; სარეკლამო კონცეფციების დამუშავება; სარეკლამო ბილბორდების გაქირავება; ვებ-საიტების ჩამონათვალით უზრუნველყოფა კომერციული ან სარეკლამო მიზნით; სარეკლამო სცენარების ტექსტების წერა; მონაცემთა და წერითი შეტყობინებების რეგისტრაცია; ტელემარკეტინგის პროგრამების წარმოება; საქონლისა და მომსახურების წინსვლის ხელშეწყობა სპორტული ღონისძიებების სპონსო-

რობის მეშვეობით; მიზნობრივი მარკეტინგი; გარე რეკლამა; პრეს-სამსახურები; პრესასთან კავშირის სამსახურები; კორპორაციული კომუნიკაციის სამსახურები; მომხმარებელთა რეიტინგებით უზრუნველყოფა კომერციული ან სარეკლამო მიზნებისათვის; ლიდოგენერაციის მომსახურება; სარეკლამო მომსახურება საფირმო სტილის შესაქმნელად მესამე პირთათვის; საქონლის წინსვლის ხელშეწყობა აზრის ლიდერების მეშვეობით.

(260) AM 2024 124016 A

(210) AM 124016

(220) 2023 07 24

(731) შპს „ავერსი-ფარმა“

დავით აღმაშენებლის გამზ. 148, 0112, თბილისი, საქართველო

(540)

ბეტროსპანი Бетроспан Betrospan

(591) შავ-თეთრი

(511)

5 – ფარმაცევტული, სამედიცინო და ვეტერინარული პრეპარატები; სამედიცინო დანიშნულების ჰიგიენური პრეპარატები; სამედიცინო ან ვეტერინარული გამოყენებისთვის ვარგისი დიეტური საკვები და ნივთიერებები, საკვები ჩვილებისთვის; დიეტური დანამატები ადამიანებისა და ცხოველებისთვის; ლეიკოპლასტიკი, სახვევი მასალა; კბილების დასამაგრებელი მასალა, სტომატოლოგიური ცვილი; სადეზინფექციო საშუალებები; მავნე მწერების გასანადგურებელი პრეპარატები, ფუნგიციდები, ჰერბიციდები.

(260) AM 2024 124017 A

(210) AM 124017

(220) 2023 07 24

(731) შპს „ავერსი-ფარმა“

დავით აღმაშენებლის გამზ. 148, 0112, თბილისი, საქართველო

(540)

დოქსოლიპი Доксолип Doxolip

(591) შავ-თეთრი

(511)

5 – ფარმაცევტული, სამედიცინო და ვეტერინარული პრეპარატები; სამედიცინო დანიშნულების ჰიგიენური პრეპარატები; სამედიცინო ან ვეტერინარული გამოყენებისთვის ვარგისი დიეტური საკვები და ნივთიერებები, საკვები ჩვილებისთვის; დიეტური დანამატები ადამიანებისა და ცხოველებისთვის; ლეიკოპლასტიკი, სახვევი მასალა; კბილების დასამაგრებელი მასალა, სტომატოლოგიური ცვილი; სადეზინფექციო საშუალებები; მავნე მწერების გასანადგურებელი პრეპარატები, ფუნგიციდები, ჰერბიციდები.

(260) AM 2024 124027 A

(210) AM 124027

(220) 2023 07 25

(731) სამსუნგ ელექტრონიქს კო. ლტდ
129, სამსუნგ-რო, იეონგტონგ-გუ, სუვონ-სი, გიეონგგი-დო, კორეის რესპუბლიკა

(540)

Samsung SmartThings

(591) შავ-თეთრი

(531) 27.05.01

(511)

7 – ჭურჭლის სარეცხი მანქანები; ელექტრული მიქსერები საყოფაცხოვრებო დანიშნულების; ელექტრული მტვერსასრუტის ტომრები; ელექტრული მტვერსასრუტები; საყოფაცხოვრებო დანიშნულების ელექტრული სარეცხი მანქანები; რობოტი მტვერსასრუტები.

9 – ქსელის ტელეფონები; ციფრული კამერები; პორტატული მედია ფლეიერები; პორტატული კომპიუტერები; უსადენო ყურსასმენები ქსელის ტელეფონებისთვის; უსადენო ყურსასმენები სმარტფონებისთვის; უსადენო ყურსასმენები პლანშეტური კომპიუტერებისთვის; დატენვადი ელემენტები; ელემენტების დამტენები; ტყავის ჩასადებები ქსელის ტელეფონებისთვის; ტყავის ჩასადებები სმარტფონებისთვის; ტყავის ჩასადებები პლანშეტური კომპიუტერებისთვის; ასახდელი შალითები ქსელის ტელეფონებისთვის; ასახდელი შალითები სმარტფონებისთვის; ასახდელი შალითები პლანშეტური კომპიუტერებისთვის; პლანშეტური კომპიუტერები; ტელევიზორის რესივერები; აუდიოელექტრონული კომპონენტები, კერძოდ, მოცულობითი ჟღერადობის სისტემები; სატელევიზიო ციფრული დეკოდერები; DVD ფლეიერები; შუქ-

დიოდური მონიტორები; მონიტორები [კომპიუტერის აპარატული უზრუნველყოფა]; 3D სათვალეები; კომპიუტერები; პრინტერები კომპიუტერებისთვის; ნახევარგამტარები; კომპიუტერის აპარატული უზრუნველყოფა; კომპიუტერის პერიფერიული მოწყობილობები; ელექტრული სენსორები; უსადენო ქსელური როუტერები; ელექტრონული საკეტები; ციფრული ელექტრონული კარის საკეტები; კომპიუტერული საკონტროლო მოწყობილობა ციფრული ელექტრონული კარის საკეტებისთვის; კომპიუტერის პროგრამული უზრუნველყოფა; უსადენო როუტერები; ელექტრული ამძრავები; კომპიუტერული სისტემის პროგრამული უზრუნველყოფის აპლიკაცია, ჩატვირთვადი; კომპიუტერული აპლიკაციის პროგრამული უზრუნველყოფა ქსელის ტელეფონებისთვის; ჩატვირთული კომპიუტერული პროგრამები; სმარტ საათები; სატარებელი კომპიუტერის პერიფერიული მოწყობილობები; სატარებელი პერიფერიული მოწყობილობები კომპიუტერებისთვის; სატარებელი პერიფერიული მოწყობილობები მობილურებისთვის; სატარებელი პერიფერიული მოწყობილობები ქსელური მონაცემების რესივერებისთვის; სატარებელი ციფრული ელექტრონული მოწყობილობები, რომლებიც ძირითადად შედგება სმარტფონებისგან მაჯის საათის ფორმით; სატარებელი ციფრული ელექტრონული მოწყობილობები, კერძოდ, სმარტ საათები, რომელიც აღჭურვილია უსადენო კავშირის ტექნოლოგიით და ძირითადად შედგება პროგრამული უზრუნველყოფისა და ეკრანებისგან მობილური აპლიკაციების გასაშვებად, საყურებლად, ტექსტური შეტყობინების, ელექტრონული ფოსტის გასაგზავნად და მისაღებად, შეტყობინებების, მონაცემების და ინფორმაციის მისაღებად სმარტფონებიდან; კომპიუტერული ქსელის ხიდები; უსადენო კომპიუტერული ქსელის ხიდები; საკომუნიკაციო ქსელი, რომელიც შედგება კომპიუტერის აპარატული უზრუნველყოფისგან და პროგრამული უზრუნველყოფისგან ლოკალური ქსელის დაყენებისა და კონფიგურაციისთვის; მრავალი უსადენო ცალკე არსებული ჰაბების ან ლოკალური ქსელის (LAN) ბლოკებისგან შემდგარი საკომუნიკაციო ქსელები და მასთან დაკავშირებული ქსელური მოწყობილობები და პროგრამული უზრუნველყოფა, რომელიც აყალიბებს მასთან მიბმულ უსადენო ციფრულ ქსელს და უკავშირდება საბოლოო მომხმარებელს; სახლის ქსელის მოწყობილობები; აპარატული მოწყობილობები USB; პროგრამული სი-

სტემური უზრუნველყოფა USB-ზე; USB ჰაბები; წინასწარ ჩაწერილი USB ფლემ მესხიერება პროგრამული უზრუნველყოფით, რომელიც გამოიყენება ელექტრონულ მოწყობილობებს შორის მონაცემთა გაზიარებისა და ერთმანეთთან კომუნიკაციისთვის; USB-მოდემები (უსადენო ქსელის ადაპტერები); კომპიუტერული მოწყობილობები, კერძოდ, ქსელური კონტროლერები სახლში გამოსაყენებლად; ადაპტერები უსადენო ქსელისთვის; სახლის ავტომატიზების პროგრამული უზრუნველყოფა კონსტრუქტორებისა და დამკვეთებისთვის; მობილური აპლიკაციის პროგრამული უზრუნველყოფა სახლის ავტომატიზებისთვის; ელექტრული შტეფსელის როზეტები; ელექტრული როზეტები; კომპიუტერული ქსელის ჰაბები; საკომუნიკაციო კვანძები; ელექტრონული თერმომეტრები (სამედიცინო დანიშნულების გარდა); ელექტრული გადამრთველები; ელექტროზარები კარისათვის; აუდიო დინამიკები; სარწყავი სისტემის მართვის ელექტრონული მოწყობილობები; სმარტფონები; მაჯის საათები, რომლებსაც გადააქვთ მონაცემები პერსონალურ ციფრულ ბლოკებზე, სმარტფონებზე, პლანშეტურ კომპიუტერებზე, ჯიბის პერსონალურ კომპიუტერებზე და პერსონალურ კომპიუტერებზე ინტერნეტ ვებ-გვერდების და სხვა კომპიუტერისა და ელექტრონული საკომუნიკაციო ქსელის მეშვეობით; მაჯის საათების სამაჯურები, რომლებსაც გადააქვთ მონაცემები პერსონალურ ციფრულ ბლოკებზე, სმარტფონებზე, პლანშეტურ კომპიუტერებზე, ჯიბის პერსონალურ კომპიუტერებზე და პერსონალურ კომპიუტერებზე ინტერნეტ ვებ-გვერდების და სხვა კომპიუტერისა და ელექტრონული საკომუნიკაციო ქსელის მეშვეობით; სამაჯურები, რომლებსაც გადააქვთ მონაცემები პერსონალურ ციფრულ ბლოკებზე, სმარტფონებზე, პლანშეტურ კომპიუტერებზე, ჯიბის პერსონალურ კომპიუტერებზე და პერსონალურ კომპიუტერებზე ინტერნეტ ვებ-გვერდების და სხვა კომპიუტერისა და ელექტრონული საკომუნიკაციო ქსელის მეშვეობით.

11 – კონდიციონერები; ჰაერის სტერილიზატორები; ელექტრო ქურები; ელექტრო ღუმელები; ელექტრული თეთრეულის საშრობები; ელექტრული მაცივრები; შუქდიოდური ნათურები; მიკროტალღური ღუმელები; მოსარწყავი საფრქვევლები; ნათურის კოლბები; საყოფაცხოვრებო დანიშნულების ტანსაცმლის მოსავლეი ელექტრომოწყობილობა ორთქლის უთოს სა-

ხით; ტენზომანტემელები საყოფაცხოვრებო მიზნებისათვის; ფილტრები საყოფაცხოვრებო დანიშნულების ჰაერსაწმენდებისათვის; საყოფაცხოვრებო დანიშნულების ელექტროგენტილატორები; საყოფაცხოვრებო ინდუქციური ქურები.

14 – საათები, მაჯის საათების გარდა; მაჯის საათების ნაწილები და აქსესუარები; საათი-ბრას-ლეტები; კედლის და მაჯის ელექტრო საათები; სამაჯურები [ძვირფასეულობა]; მაჯის საათის შესაკრავი თასები; ეტალონური საათები [ამგზნები სიგნალის გენერატორი].

42 – ტექნოლოგიური ინფორმაციის მიწოდება ნივთების ინტერნეტის (IoT) და სააპლიკაციო პროგრამირების ინტერფეისის (API) პროგრამული უზრუნველყოფის და პროგრამული უზრუნველყოფის, როგორც სერვისების (SaaS) მომსახურების, ასევე პლატფორმის, როგორც სერვისის (PaaS) მომსახურების სფეროში; პროგრამული უზრუნველყოფა, როგორც სერვისების (SaaS) მომსახურება; პროგრამული უზრუნველყოფის შემუშავება; პროგრამული უზრუნველყოფის პროექტირება; პროგრამული უზრუნველყოფის განახლება; პროგრამული უზრუნველყოფის კვლევა; პროგრამული უზრუნველყოფის ტექნიკური მომსახურება; კომპიუტერული სისტემების პროექტირება; კომპიუტერული სისტემების ანალიზი; კომპიუტერებისთვის პროგრამების შედგენა; კომპიუტერული პროგრამების შემუშავება; მონაცემთა დამუშავების პროგრამების შემუშავება; ინფორმაციის მიწოდება პროგრამული უზრუნველყოფის დიზაინისა და დამუშავების, ასევე, პროგრამული უზრუნველყოფის ინსტალაციისა და ტექნიკური მომსახურების სფეროში; კომპიუტერული ტექნოლოგიების შემუშავება; კომპიუტერული ტექნოლოგიების დაპროექტირება; ინფორმაციული უსაფრთხოების სერვისები, კერძოდ, გამოთვლითი რესურსების მომხმარებლებისთვის წვდომის უფლებების უზრუნველყოფა, შეზღუდვა და კონტროლი ვირტუალური სერვერების მობილურ ან ქსელურ რესურსებზე მინიჭებული მონაცემების საფუძველზე; ონლაინ არაჩამოტვირთვადი პროგრამული უზრუნველყოფის მიწოდება აუდიო ან ვიდეო მასალების ნახვის, ჩაწერის, შენახვის, გაზიარებისა და ანალიზისთვის, გამოსახულებებისა და ვიდეოების დისტანციურ ადგილებში გადაცემისთვის; ადგილმდებარეობის, სახლის ან ოფისის ელექტრონული მონიტორინგი კომპიუტერებისა და სენსორების გამოყენებით; უსაფრთხოე-

ბის სისტემის მონიტორინგი სათანადო ფუნქციონირების უზრუნველსაყოფად; პლატფორმა, როგორც სერვისი (PAAS), მათ შორის, კომპიუტერული პროგრამული პლატფორმები სახლის ან გარემოს მონიტორინგისთვის, ასევე გათბობის, ვენტილაციის და კონდიციონირების, ენერჯის მართვის სისტემების, დაცვის, საგანგებო, უსაფრთხოების ან/და ხანძარსაწინააღმდეგო სისტემების, განათების სისტემების, კარის საკეტი სისტემების, ვიდეოკამერების დისტანციური მართვის ან წვდომისთვის; სახლის ავტომატიზაციის სისტემებისა და სახლის უსაფრთხოების სისტემების პროექტირება და შემუშავება; სახლის ავტომატიზაციისა და სახლის უსაფრთხოების პროგრამული უზრუნველყოფის პროექტირება და შემუშავება სახლის ავტომატიზაციისა და სახლის უსაფრთხოების პროდუქტებისა და სისტემების გაერთიანებისათვის; სახლის ავტომატიზაციისა და სახლის უსაფრთხოების პროდუქტების ინსტალაცია, ტექნიკური მომსახურება და შეკეთება სახლის ავტომატიზაციისა და სახლის უსაფრთხოების პროგრამული უზრუნველყოფის სახით; სახლის მონიტორინგის ავტომატური სისტემების, კერძოდ, ტემპერატურის, ტენიანობის და ელექტრო კონტროლერების პროექტირება და შემუშავება; კომპიუტერული სისტემების მონიტორინგი დისტანციური წვდომის საშუალებით სათანადო ფუნქციონირების უზრუნველსაყოფად; კომპიუტერული სერვისები, კერძოდ, მონაცემთა მართვის სფეროში სააკლიკაციო სერვისების მიწოდების აქტივობების განხორციელება, კომპიუტერული აპლიკაციის პროგრამული უზრუნველყოფის განთავსებისთვის უსაფრთხოების სისტემების მონიტორინგისა და სახლის ავტომატიზაციისთვის, აგრეთვე, უსაფრთხოების სისტემებზე დისტანციური ვიდეო წვდომისთვის; კომპიუტერული სერვისები, კერძოდ, ვირტუალური სერვერით მომსახურება; კომპიუტერული სერვისები, კერძოდ, კომპიუტერული პროგრამული უზრუნველყოფის დანერგვა სხვადასხვა სისტემებსა და ქსელებში; კომპიუტერული სერვისები, კერძოდ, მესამე პირთათვის ვირტუალური მართვის სერვერების მიწოდება; კომპიუტერული პროგრამირების მომსახურება ადგილმდებარეობის მონიტორინგის, უკაბელო კავშირგაბმულობის და მოწყობილობებთან ან ხელსაწყოებთან დისტანციური ურთიერთქმედებისთვის.

(260) AM 2024 124028 A

(210) AM 124028

(220) 2023 07 26

(731) ალექსანდრე ანატოლის ძე სმირნოვი
სმოლენსკაია-სენნაია პლ., დომ 27,
სტროენიე 1ა, კვარტირა 74, 119121,
მოსკოვი, რუსეთის ფედერაცია

(540)

АПИЦЕННА

(591) შავ-თეთრი

(531) 28.05

(511)

3 – არასამკურნალო კოსმეტიკური და ჰიგიენური საშუალებები; არასამკურნალო კბილის პასტები, ფხვნილები; პარფიუმერია, ეთერზეთები; მათეთრებელი პრეპარატები და სხვა სარეცხი ნივთიერებები; წმენდის, გაპირალების, გაუცხი მოვლებისა და აბრაზიული დამუშავების პრეპარატები; აბრაზიული ქაღალდი; აბრაზივები; ხელოვნური წამწამების მისამაგრებელი წებო; ხელოვნური თმის დასამაგრებელი წებოები; მწებავი ნივთიერებები კოსმეტიკური მიზნებისათვის; პარსვის შემდეგ გამოსაყენებელი ლოსიონები; ჰაერის არომატული ლერწმის დიფუზორები; ჰაერის არომატიზირებელი პრეპარატები; ნუშის კოსმეტიკური რძე; ნუშის ზეთი; ნუშის საპონი; ალოე ვერას პრეპარატები კოსმეტიკური დანიშნულებისათვის; ალუმინის შაბი (შემკვრელი ნივთიერება); ამბრი (პარფიუმერია); ნიშადურის სპირტი [სარეცხი საშუალება, დეტერგენტი]; გაოფლიანების საწინააღმდეგო საპონი; გაოფლიანების საწინააღმდეგო ტუალეტის საშუალებები; ანტისტატიკური საშრობი ზეწრები; ანტისტატიკები საყოფაცხოვრებო მიზნებისათვის; არომატული ნივთიერებები (ეთერზეთები); შემკვრელი ნივთიერებები კოსმეტიკური მიზნებისათვის; გამწმენდი პრეპარატებით გაჟღენთილი ბავშვის ტილოები; ბადიანის ესენცია; ბალზამები, გარდა მედიცინური დანიშნულებისათვის; ბასმა [კოსმეტიკური საღებავი]; არასამედიცინო აბაზანის საშუალებები; აბაზანის მარილი, სამედიცინო დანიშნულების გარდა; აბაზანის კოსმეტიკური ჩაი; წვერ-ულვაშის საღებავები; კოსმეტიკური ნიღბები; ბერგამოტის ზეთი; გაუფერულების საშუალებები კოსმეტიკური მიზნებისათვის; საყოფაცხოვრებო დანიშნულების გაუფერულების საშუალებები; მათეთრებელი მარილები; მათეთრებელი სოდა; ტანის მზოინავი საშუალებები; კოსმეტიკური დანიშნულების სხეულის საღებავი; სუნთქვის გამახალისებელი პრეპარა-

ტები პირადი ჰიგიენისთვის; სუნთქვის გამახალისებელი აეროზოლები; სუნთქვის გამახალისებელი ლენტი; საკონდიტრო არომატული ნივთიერებები [ეთერზეთები]; ნაჭერი საპონი; დალაგებისა და დასუფთავებისას გამოსაყენებელი შეკუმშული ჰაერის ბალონები; ლითონკარბიდები [აბრაზივები]; საყოფაცხოვრებო დანიშნულების ქიმიური გამწმენდი პრეპარატები; გამწმენდი ცარცი; გამწმენდები პირადი ინტიმური ჰიგიენისთვის, არასამედიცინო; ტუალეტის რძე; სარეცხი საშუალებებით გაჟღენთილი ნაჭრები დალაგებისათვის; ხარაზის ცვილი; კოსმეტიკაში გამოსაყენებელი კოლაგენის პრეპარატები; საღებრები სატუალეტო მიზნებისათვის; გახუნების საწინააღმდეგო სარეცხი ფურცლები; ფერების გამახალისებელი ქიმიური პრეპარატები [სარეცხი საშუალება]; საღებავის მოსაცილებელი პრეპარატები; გამაგრებელი სპრეი კოსმეტიკური მიზნებისათვის; კორუნდი [აბრაზივი]; კოსმეტიკური კრემები; კოსმეტიკური საღებავები; კოსმეტიკური ფანქრები; აბაზანის კოსმეტიკური პრეპარატები; წამწამების კოსმეტიკური საშუალებები; კანის მოსავლელი კოსმეტიკური საშუალებები; გასახდომი კოსმეტიკური პრეპარატები; კოსმეტიკური მარკერები, შევსებული; კოსმეტიკური საშუალებები; კოსმეტიკური საშუალებები ცხოველებისათვის; საბავშვო კოსმეტიკური საშუალებები; ბამბის ტამპონები კოსმეტიკური მიზნებისთვის; ბამბა კოსმეტიკური მიზნებისათვის; მაკიაჟის მოსაშორებელი პრეპარატებით გაჟღენთილი ბამბა; ტყავის საცხები; დეკორატიული გადასაყვანი ნახატები კოსმეტიკური მიზნებისათვის; განცხიმვის საშუალებები, სამრეწველო დანიშნულების გარდა; კბილების გასათეთრებელი გელები; კბილის პროთეზის გასაპრიალებელი პრეპარატები; დეზოდორანტი საპონი; ადამიანებისთვის ან ცხოველებისთვის განკუთვნილი დეოდორანტები; დეოდორანტები შინაური ცხოველებისათვის; დეპილაციის [თმის მოსაცილებელი] პრეპარატები; ცვილი-დეპილატორი (თმის მოსაშორებელი); მინადულის, ხაშურის მოსაცილებელი პრეპარატები, საყოფაცხოვრებო დანიშნულების; ყავის აპარატების გასარეცხი აბები; სარეცხი საშუალებები, სამრეწველო და სამედიცინო დანიშნულების გარდა; ალმასის მტვერი (აბრაზივი); ორთქლზე გასაცხელებული ერთჯერადი ნიღბები, არასამედიცინო მიზნებისთვის; ქუთუთოების მოცულობის გასაზრდელი დასაწებებელი ლენტები; გამოსარეცხი საშუალებები სანიტარული მოხმარებისათვის და დეზოდორანტები პირადი მოხ-

მარებისათვის; სახვევები ფრჩხილის აღდგენისთვის; მშრალი შამპუნები; მშრალი წმენდის პრეპარატები; საშრობები ჭურჭლის სარეცხი მანქანებისათვის; ოდეკოლონი; ზუმფარა; ზუმფარის ტილო; ზუმფარის ქაღალდი; ეთერზეთების ბაზაზე დამზადებული კრემები არომათერაპიაში გამოსაყენებლად; არომათერაპიული დანიშნულების ეთერზეთები; კედრის ეთერზეთები; ციტრუსის ეთერზეთები; ლიმონის ეთერზეთები; ეთერის ესენციები; ყვავილების ექსტრაქტები [პარფიუმერია]; თვალების დასაბანი, არასამედიცინო დანიშნულების; წარბების კოსმეტიკური საშუალებები; წარბების ფანქრები; ქსოვილის დამარბილებლები რეცხვისათვის; ხელოვნური წამწამები; ხელოვნური ფრჩხილები; სასმელების დასამზადებელი არომატული ნივთიერებები [ეთერზეთები]; იატაკის ცვილი; იატაკის ცვილის მოსაცილებელი პრეპარატები [გამწმენდი საშუალებები]; საკვების არომატიზერებელი ნივთიერებები (ეთერზეთები); სადეზინფექციო საშუალებები (პარფიუმერია); გაულტერიის ზეთი; კოსმეტიკური დანიშნულების ჟელეს საფენები თვალებისათვის; გერანიოლი; მინის აბრაზივიანი ზუმფარის ტილო; ცხიმები კოსმეტიკური მიზნებისათვის; სალესი პრეპარატები; თმის კონდენციონერი; თმის საღებავები; თმის ლოსიონები; თმის ლაკი; თმის გასასწორებელი საშუალებები; თმის დასახვევი პრეპარატები; ჰელიოტროპინი; ინა (თმის საღებავი); მცენარეული ექსტრაქტები კოსმეტიკური დანიშნულების; წყალბადის ზეჟანგი კოსმეტიკური მიზნებისათვის; საკმეველი; იონონი [პარფიუმერია]; ჟანდინის ზეთი; კალიუმის ჰიდროქლორიდი (ჟაველის წყალი); საკმეველის ჩხირები; ლაკის მოსაცილებელი პრეპარატები; სარეცხი ფხვნილით შევსებული სარეცხი ბურთულები; მათეთრებელი პრეპარატები (სარეცხის საშუალება); თეთრეულის ლილა; სარეცხისათვის ბზინვარების მიმნიჭებელი პრეპარატები; მათეთრებელი პრეპარატები [სარეცხი საშუალება]; სარეცხის ჩასაღობი პრეპარატები; ლავანდის ზეთი; ლავანდის წყალი; ტყავის გასაფერმკრთალებელი პრეპარატები; ტყავის დამცავი შედგენილობები [გასაპრიალებელი საშუალებები]; ტუჩის მზინავი საცხი; ტუჩის საცხის ჩასადები; ტუჩის საცხი; კოსმეტიკური დანიშნულების თხევადი ლატექსის საღებავი სხეულისათვის; კოსმეტიკური ლოსიონები; მაკიაჟი; კოსმეტიკური საშუალებების შემცველი მაკიაჟის პალიტრები; კოსმეტიკური პუდრი; მაკიაჟის საშუალებები; მაკიაჟის მოსაცილებელი პრეპარატები; ტუში [წამწამებისა და

წარბების საღებავი]; მასაჟის სანთლები კოსმეტიკური მიზნებისათვის; მასაჟის გელები, სამედიცინო გამოყენების გარდა; მიცელას წყალი; პიტნის ესენცია [ეთერზეთები]; პიტნა პარფიუმერიისათვის; ულვაშის ცვილი; პირის ღრუს სავლებები, სამედიცინო დანიშნულების გარდა; მუშკი [პარფიუმერია]; ფრჩხილების მხატვრული სტიკერები; ფრჩხილების მოსავლელი პრეპარატები; ფრჩხილების საპრიალელი; ფრჩხილების ლაკი; ფრჩხილების ლაკის მოსაშორებელი; თმის პერმანენტული დახვევისას გამოსაყენებელი გამანეიტრალებელი საშუალებები; გასრიალების თავიდან ასაცილებელი იატაკის სითხეები; გასრიალების თავიდან ასაცილებელი იატაკის ცვილი; სკიპიდრის ზეთი განცხიმვისათვის; გამწმენდი ზეთები; კოსმეტიკური ზეთები; ზეთები სუნამოსა და არომატული საშუალებებისათვის; ტუალეტის ზეთები; საღებავის მოსაცილებელი პრეპარატები; სამართბლის საღესი ღვედების პასტები; სუნამოები; ვაზელინი, კოსმეტიკური; ფიტოკოსმეტიკური პრეპარატები; ავეჯისა და იატაკის გასაპრიალელი საშუალებები; გასაპრიალელი პასტები; გასაპრიალელი ქაღალდი; კროკუსი [აბრაზიული მასალა]; გასაპრიალელი ძელაკები; გასაპრიალელი ცვილი; კოსმეტიკური საცხები; ყვავილებისა და ბალახის არომატული ნარევი; კბილის პროთეზის გამწმენდი პრეპარატები; სადრენაჟე მილების გამწმენდი პრეპარატები; ფოთლებისათვის ბრწყინვალეების მიმნიჭებელი პრეპარატები; პემზა; საპნის ხის ქერქი რეცხვისათვის; ვარდის ზეთი; ჟანგის მოსაცილებელი პრეპარატები; თეთრეულისათვის სურნელის მიმნიჭებელი არომატული ნივთიერებები [საშე]; საფროლი; აბრაზიული ტილო; მინის ზუმფარა; სურნელოვანი წყალი; სურნელოვანი ხე; გამწმენდი ხსნარები; შრატები კოსმეტიკური მიზნებისათვის; შამპუნები ცხოველებისათვის (არასამედიცინო საწმენდი პრეპარატები); შამპუნები შინაური ცხოველებისათვის (არასამედიცინო საწმენდი პრეპარატები); შამპუნები; საპარსი პრეპარატები; საპარსი საპნები; საპარსი ქვები (კანის გამამკვრივებლები); ქსოვილური ნიღბები კოსმეტიკური მიზნებისათვის; ბრწყინვალეების მიმნიჭებელი პრეპარატები [საპრიალელი]; ფეხსაცმლის საცხი; ფეხსაცმლის გასაპრიალელი საშუალებები; ფეხსაცმლის ცვილი; ხარაზის ცვილი; სილიციუმკარბიდი [აბრაზივი]; კანის დამატენიანებლები კოსმეტიკური მიზნებისათვის; კანის მათეთრებელი კრემები; პეწის მიმცემი პრეპარატები [გასახამებელი]; სახეხი ქვები ზედაპირის მოგლუ-

ვებისათვის; ქსოვილის ფერის გამახალისებელი საპნები; ფეხის გაოფლიანების საწინააღმდეგო საპნები; საპნები; ნატრიუმის თუთქი; ლაქების ამოსაყვანი საშუალებები; სახამებელი თეთრეულისათვის; სარეცხისათვის ბზინვარების მიმნიჭებელი პრეპარატები; მზის სხივებისაგან დამცავი საშუალებები [კოსმეტიკური საშუალებები]; სხივებისგან დამცავი პრეპარატები; თერძის ცვილი; ტალკი [ტუალეტის საშუალება]; კბილის გამათეთრებელი კალმები; კბილის გამათეთრებელი ლენტები; ტერპენები [ეთერზეთები]; კოსმეტიკური ლოსიონით გაჟღენთილი ხელსახოცები; მაკიაჟის მოსაშორებელი გაჟღენთილი ხელსახოცები; ტუალეტის წყალი; ტონერები კოსმეტიკური მიზნებისათვის; კბილის პასტა; დიატომური მიწა [საპრიალელი]; სკიპიდარი განცხიმვისათვის; ვაგინალური ხსნარები პირადი სანიტარიისთვის ან დეოდორანტად; ლაკის მოსაცილებელი პრეპარატები; ვულკანური ნაცარი წმენდისათვის; შპალერის გასაწმენდი პრეპარატები; სარეცხი სოდა, წმენდისათვის; იატაკის ცვილი; გამდნარი ცვილი [არომატიზირებული პრეპარატები]; შესათეთრებელი ცარცი; საქარე მინების გასაწმენდი სითხეები.

5 – ფარმაცევტული და ვეტერინარული პრეპარატები; სამედიცინო დანიშნულების ჰიგიენური პრეპარატები; სამედიცინო და ვეტერინარული დანიშნულების დიეტური საკვები და ნივთიერებები, ბავშვთა კვება; დიეტური დანამატები ადამიანებისა და ცხოველებისათვის; საღებუნები, სახვევი მასალა; კბილის დასაბჟენი და კბილის ტვიფრის დასამზადებელი მასალა; მადეზინფიცირებელი საშუალებები; მავნებლების გასანადგურებელი პრეპარატები; ფუნგიციდები, ჰერბიციდები; ჰიგროსკოპიული ბამბა; ასაის ფხვნილის დიეტური დანამატები; აკარიციდები; აცეტატები ფარმაცევტული მიზნებისათვის; მჟავები ფარმაცევტული მიზნებისათვის; აკნეს სამკურნალო საშუალებები; აკონიტინი; ლეიკოპლასტირი; სამედიცინო მწებავი ლენტები; კბილის პროთეზის წებო; დამხმარე საშუალებები სამედიცინო მიზნებისათვის; ჰაერის მადეზოდორირებელი საშუალებები; ჰაერის გამწმენდი პრეპარატები; დიეტური ცილოვანი დანამატები; ცილოვანი საკვები პროდუქტები სამედიცინო მიზნებისათვის; ცილოვანი პრეპარატები სამედიცინო მიზნებისათვის; სამედიცინო სპირტი; ალდეჰიდები ფარმაცევტული მიზნებისათვის; ალგინატიდები; ალგინატები დიეტური დანამატები; ალგინატები ფარმაცევ-

ტული მიზნებისათვის; ტუტე ლითონების ოლდები ფარმაცევტული მიზნებისათვის; ალკალოიდები სამედიცინო მიზნებისათვის; ძვირფასი ლითონების შენადნობები სტომატოლოგიური მიზნებისათვის; ნუშის რძე ფარმაცევტული მიზნებისათვის; ალოე ვერას პრეპარატები სამედიცინო მიზნებისათვის; ალუმინის აცეტატი ფარმაცევტული მიზნებისათვის; ამინომჟავები სამედიცინო მიზნებისათვის; ამინომჟავები ვეტერინარული მიზნებისათვის; ანესთეზიის საშუალებები; ტკივილგამაყუჩებელი საშუალებები; ანგოსტურას ქერქი სამედიცინო მიზნებისათვის; ცხოველების დასაბანი საშუალებები [ინსექტიციდები]; ანთების საწინააღმდეგო საშუალებები; დიურეზის საწინააღმდეგო პრეპარატები; ხელების დასამუშავებელი ანტიბაქტერიული საშუალება; ანტიბაქტერიული საპონი; ანტიბიოტიკები; სპოროვანების საწინააღმდეგო პრეპარატები; ანტიოქსიდანტური აბები; პარაზიტების საწინააღმდეგო საყელურები ცხოველებისათვის; პარაზიტების საწინააღმდეგო პრეპარატები; ანტისეპტიკური ბამბა; ანტისეპტიკური საშუალებები; მადის დასაქვეითებელი აბები; მადის დასათრგუნ საშუალებები სამედიცინო მიზნებისათვის; ტუალეტის არომატული დეზოდორატორები; ასეპტიკური ბამბა; ასთმური ჩაი; შემკვრელები სამედიცინო გამოყენებისთვის; ბავშვის საფენი-საცვალი; ბაქტერიული შხამები; ბაქტერიული პრეპარატები სამედიცინო და ვეტერინარული მიზნებისათვის; ბაქტერიოლოგიური პრეპარატები სამედიცინო და ვეტერინარული მიზნებისათვის; ბალზამი სამედიცინო მიზნებისათვის; ბალზამის პრეპარატები სამედიცინო მიზნებისათვის; სახვევი ბანდები; ხის ქერქი ფარმაცევტული მიზნებისათვის; სამედიცინო დანიშნულების აბაზანის პრეპარატები; წყლის აბაზანების მარილები სამედიცინო მიზნებისათვის; აბაზანის ჩაი თერაპიული მიზნებისათვის; სასმელი სოდა ფარმაცევტული მიზნებისათვის; ბიოციდები; ბიოლოგიური პრეპარატები სამედიცინო მიზნებისათვის; ბიოლოგიური პრეპარატები ვეტერინარული მიზნებისათვის; სამედიცინო დანიშნულების ბიოლოგიური ქსოვილის კულტურები; ვეტერინარული დანიშნულების ბიოლოგიური ქსოვილის კულტურები; ბისმუტის პრეპარატები ფარმაცევტული მიზნებისათვის; აზოტმჟავა ბისმუტის ფუძემდარილი ფარმაცევტული მიზნებისათვის; სისხლი სამედიცინო მიზნებისათვის; სისხლის პლაზმა; ძვლის ცემენტი ქირურგიული და ორთოპედიული მიზნებისათვის; ცოცხალი ქსოვილებით შედგენი-

ლი ძვლის სიღრუს შემავსებლები; ბაქტერიული კულტურების საკვები არე; რეპლენტებით გაჟღენთილი სამაჯურები; ძუძუთი კვებისას გამოსაყენებელი პატარა ბალიშები; ლუდის საფუარის დიეტური დანამატები; ბრომი ფარმაცევტული მიზნებისათვის; ბრონქების გასაფართოებელი პრეპარატები; კოჟრის ბალიშები; პურული მარცვლოვნების დამუშავების თანაპროდუქტები დიეტური ან სამედიცინო მიზნებისათვის; კაფსულები ფარმაცევტული მიზნებისათვის; კაშუ [აკაციის, პალმის წვენი] ფარმაცევტული მიზნებისათვის; კალომელი [ფუნგიციდი]; ქაფური სამედიცინო მიზნებისათვის; ქაფურის ზეთი სამედიცინო მიზნებისათვის; კანაბიდიოლი სამედიცინო მიზნებისათვის; კანაფი სამედიცინო მიზნებისათვის; კაფსულები მედიკამენტებისათვის; დენდრიმერის პოლიმერის ბაზაზე დამზადებული კაფსულები, ფარმაცევტული საშუალებებისთვის; კარბოლინი [პარაზიტების საწინააღმდეგო საშუალება]; კაზეინის დიეტური დანამატები; აბუსალათინის ზეთი სამედიცინო მიზნებისათვის; მსხვილფეხა რქოსანი პირუტყვის დასაბანი საშუალებები (ინსექტიციდები); კაუსტიკური ფანქრები; კაუსტიკები ფარმაცევტული მიზნებისათვის; კედრის ქერქი [რეპლენტი]; ცელულოზის რთული ეთერები ფარმაცევტული მიზნებისათვის; ცელულოზის მარტივი ეთერები ფარმაცევტული მიზნებისათვის; ცხოველთა ჩლიქების ცემენტი; ხის ნახშირი ფარმაცევტული მიზნებისათვის; ელექტროკარდიოგრაფის ელექტროდების ქიმიური გამტარები; ქიმიური კონტრაგეპტივები; ქიმიური პრეპარატები სამედიცინო მიზნებისათვის; ქიმიური პრეპარატები ფარმაცევტული მიზნებისათვის; ქიმიური პრეპარატები ორსულობის დიაგნოსტიკისათვის; ქიმიური პრეპარატები მარცვლეული ნათესების დამზიანებელი დაავადებების სამკურნალოდ; ქიმიური პრეპარატები ვაზის დამზიანებელი დაავადებების სამკურნალოდ; ჭრაქის და ნაცრის სამკურნალო ქიმიური პრეპარატები; ფილოქსერასაგან სამკურნალო ქიმიური პრეპარატები; ხორბლის გუდაფშუტის სამკურნალო ქიმიური პრეპარატები; ქიმიური პრეპარატები ვეტერინარული მიზნებისათვის; ქიმიური რეაქტივები სამედიცინო ან ვეტერინარული მიზნებისათვის; ქიმიურ-ფარმაცევტული პრეპარატები; საღეჭი რეზინი სამედიცინო მიზნებისათვის; მოყინვის სამკურნალო პრეპარატები; ქინოლინი სამედიცინო მიზნებისათვის; ქლოროფორმი; კოკაინი სამედიცინო მიზნებისათვის; თევზის ქონი; კოლაგენი სამედიცინო მი-

ზნებისათვის; კოლოდიუმი ფარმაცევტული მიზნებისათვის; თვალის საფენი; კომპრესები; კონდურანგოს ქერქი სამედიცინო მიზნებისათვის; კონტაქტური ლინზების გამწმენდი პრეპარატები; კონტრაცეპტული ღრუბლები; სამედიცინო დანიშნულების გამაგრებელი სპრეი; კოჟრის მოსაცილებელი პრეპარატები; ფეხის კოჟრის საწინააღმდეგო რგოლები; სამედიცინო ბამბა; ბამბის ტამპონები სამედიცინო მიზნებისათვის; ტარტარის მალამო ფარმაცევტული მიზნებისათვის; კრეოზოტი ფარმაცევტული მიზნებისათვის; კროტონის ქერქი; კრისტალიზებული შაქარყინული სამედიცინო მიზნებისათვის; მიკროორგანიზმების კულტურები სამედიცინო და ვეტერინარული მიზნებისათვის; კურარე; სამკურნალო მცენარეების ნახარშები ფარმაცევტული მიზნებისათვის; სტომატოლოგიური აბრაზიული მასალა; სტომატოლოგიური ამალგამა; სტომატოლოგიური ოქროს ამალგამები; სტომატოლოგიური ცემენტი; კბილის ტვიფრის დასამზადებელი მასალა; კბილის ლაკები; კბილის მასტიკა; ტანსაცმლისა და ქსოვილის დეზოდორანტები; დეოდორანტები, რომელიც არ არის განკუთვნილი ადამიანებისთვის და ცხოველებისთვის; შინაური ცხოველების ტუალეტის დეზოდორანტები; სისხლის გასაწმენდი საშუალებები; სარეცხი საშუალებები სამედიცინო მიზნებისათვის; სამედიცინო დანიშნულების დიაბეტური პური; სადიაგნოსტიკო ბიოლოგიური მარკერები, რეაგენტები სამედიცინო მიზნებისთვის; დიაგნოსტიკური პრეპარატები სამედიცინო მიზნებისათვის; სადიაგნოსტიკო საშუალებები ვეტერინარული მიზნებისათვის; დედის რძის შესამოწმებელი დიაგნოსტიკური ზოლები სამედიცინო მიზნებისათვის; საფენის გამოსაცვლელი საგებები ჩვილებისათვის; ჰიგიენური საფენები შეუკავებლობით დაავადებულთათვის; ცხოველთა საფენები; დიასტაზა სამედიცინო მიზნებისათვის; დიეტური ბოჭკო; დიეტური დანამატები კოსმეტიკური ეფექტით; დიეტური სასმელები სამედიცინო მიზნებისათვის; საჭმლის მონელების ხელშეწყობი საშუალებები ფარმაცევტული მიზნებისათვის; დიგიტალინი; კამის ზეთი სამედიცინო მიზნებისათვის; მადეზინფიცირებელი საპნები; მადეზინფიცირებელი საშუალებები ქიმიური ტუალეტებისათვის; მადეზინფიცირებელი საშუალებები ჰიგიენური მიზნებისათვის; ერთჯერადი შემწოვი საფენები შინაური ცხოველების ყუთებისთვის; ძაღლების დასაბანი საშუალებები (ინსექტიციდები); შესხურებით გამოსარეცხი საშუალებები სამედიცინო

მიზნებისათვის; სამედიცინო სახვევი მასალა; მედიკამენტები; ელექსირები [ფარმაცევტული პრეპარატები]; ფერმენტული დიეტური დანამატები; ფერმენტული პრეპარატები სამედიცინო მიზნებისათვის; ფერმენტული პრეპარატები ვეტერინარული მიზნებისათვის; ფერმენტები სამედიცინო მიზნებისათვის; ფერმენტები ვეტერინარული მიზნებისათვის; ჭვავის რქა ფარმაცევტული მიზნებისათვის; რთული ეთერები ფარმაცევტული მიზნებისათვის; მარტივი ეთერები ფარმაცევტული მიზნებისათვის; ევკალიპტის ნაყენი ფარმაცევტული მიზნებისათვის; ევკალიპტი ფარმაცევტული მიზნებისათვის; სვიას ექსტრაქტები ფარმაცევტული მიზნებისათვის; თვალის სახვევები სამედიცინო მიზნებისათვის; სიცხის დამწვევი საშუალებები; კამა სამედიცინო მიზნებისათვის; ფერმენტები ფარმაცევტული მიზნებისათვის; პირველი სამედიცინო დახმარების ნაკრებები, პორტატიული; თევზის ფქვილი ფარმაცევტული მიზნებისათვის; ფქვილი ფარმაცევტული მიზნებისათვის; გოგირდის ფხვნილი სამედიცინო მიზნებისთვის; ბუზსაჭერი წებოვანი ქაღალდი; ბუზების გასანადგურებელი პრეპარატები; წებოვანი ბუზსაჭერები; ფორმალდეჰიდი ფარმაცევტული მიზნებისათვის; გაყინული-გამხმარი საკვები ადაპტირებული სამედიცინო გამოყენებისთვის; გაყინული-გამომშრალი ხორცი ადაპტირებული სამედიცინო გამოყენებისთვის; მოყინვის საწინააღმდეგო მალამოები ფარმაცევტული მიზნებისათვის; საკმევი საწოლები; ფუმისგაციის პრეპარატები სამედიცინო მიზნებისათვის; გაღმევა ფარმაცევტული მიზნებისათვის; გუმიგუტი სამედიცინო მიზნებისათვის; აირები სამედიცინო მიზნებისათვის; სახვევი დოლბანდი; ჟელატინი სამედიცინო მიზნებისათვის; ნაღველა ფარმაცევტული მიზნებისათვის; ბაქტერიციდები; გლუკოზის დიეტური დანამატები; გლუკოზა სამედიცინო მიზნებისათვის; გლიცერინი სამედიცინო მიზნებისათვის; გლიცეროფოსფატები; საცხები სამედიცინო მიზნებისათვის; საცხები ვეტერინარული მიზნებისათვის; გვიაკოლი ფარმაცევტული მიზნებისათვის; რეზინი სამედიცინო მიზნებისათვის; გურიუნბალზამი სამედიცინო მიზნებისათვის; ჰემატოგენი; ჰემოგლობინი; ჰემოროის სამკურნალო პრეპარატები; ჰემოსტატიკური ფანქრები; თავის ტკივილის შესამსუბუქებელი ჩხირები; მცენარეული ექსტრაქტები სამედიცინო დანიშნულების; მცენარეული ჩაი სამედიცინო მიზნებისათვის; ჰომოგენიზებული საკვები ადაპტირებული სამედიცინო გამოყენებისთვის;

ჰორმონები სამედიცინო მიზნებისათვის; ჰიდრასტინი; ჰიდრასტინინი; ქლორალჰიდრატი ფარმაცევტული მიზნებისათვის; წყალბადის ზეჟანგი სამედიცინო მიზნებისათვის; იმუნო-სტიმულატორები; ჩვილთა ფორმულა (რძიანი ნარევი); საინექციო დერმული შემავსებლები; მწერების გასადევნი შესახრჩოლებლები; რეპელენტები; ცხოველის ინსექტიციდური შამპუნები; ინსექტიციდური ვეტერინარული სარეცხები; ინსექტიციდები; იოდიდები ფარმაცევტული მიზნებისათვის; იოდი ფარმაცევტული მიზნებისათვის; იოდოფორმი; ირლანდიური ხავსი სამედიცინო მიზნებისათვის; იზოტოპები სამედიცინო მიზნებისათვის; იალაპა; სამკურნალო უნაბი; რძის ფხვნილი ბავშვთა კვებისათვის; ჭუპრების გასანადგურებელი პრეპარატები; საფადართო საშუალებები; ტყვიის საფენები; ლეციტინის დიეტური დანამატები; ლეციტინი სამედიცინო მიზნებისათვის; წურბლები სამედიცინო მიზნებისათვის; ტილების სამკურნალო პრეპარატები (პედიკულიციდები); კირის პრეპარატები ფარმაცევტული მიზნებისათვის; მალამოები; სელის დიეტური დანამატები; სელის თესლი ფარმაცევტული მიზნებისათვის; სელის თესლის ფქვილი ფარმაცევტული მიზნებისათვის; სელის ზეთის დიეტური დანამატები; ნამენძი სამედიცინო მიზნებისათვის; ძირტკბილა ფარმაცევტული მიზნებისათვის; ლოსიონები ფარმაცევტული მიზნებისათვის; ლოსიონები ვეტერინარული მიზნებისათვის; ლუპულინი ფარმაცევტული მიზნებისათვის; მაგნეზია ფარმაცევტული მიზნებისათვის; ალაო ფარმაცევტული მიზნებისათვის; ალაოს რძის სასმელები სამედიცინო მიზნებისათვის; მანგრის ხის ქერქი ფარმაცევტული მიზნებისათვის; მასაჟის სანთლები თერაპიული მიზნებისათვის; მასაჟის გელები სამედიცინო მიზნებისათვის; გასახდომად განკუთვნილი სამედიცინო პრეპარატები; პარსვის შემდგომი სამკურნალო ლოსიონი; სამედიცინო საკვები ცხოველთათვის; კბილის პასტები, ფხვნილები; სამკურნალო მშრალი შამპუნები; თვალის დასაბანი სამედიცინო საშუალებები; თმის სამკურნალო ლოსიონები; სამკურნალო შამპუნები; სამკურნალო შამპუნები შინაური ცხოველებისთვის; სამკურნალო საპნები; სამკურნალო კანფეტები; სამკურნალო სატუალეტო ნივთები; სამკურნალო კბილის პასტა; სამედიცინო სპირტი; მიქსტურები; თმის ზრდის ხელშემწყობი სამედიცინო პრეპარატები; სამკურნალო ბალახები; სამკურნალო ნაყენები; სამედიცინო ტალახი; სამკურნალო ზეთები; სამკურნალო ფესვები;

ძირხვენები; სამკურნალო ჩაი; მედიკამენტებიანი ყუთები, პორტატიული; შეკრულობის საწინააღმდეგო წამლები; მედიკამენტები სტომატოლოგიური მიზნებისათვის; მედიკამენტები ადამიანებისათვის; მედიკამენტები ვეტერინარული მიზნებისათვის; მელისას წყალი ფარმაცევტული მიზნებისათვის; მენტოლი; ვერცხლისწყლის მალამოები; რძის ფერმენტები ფარმაცევტული მიზნებისათვის; რძის შაქარი ფარმაცევტული მიზნებისათვის; წველის დროს გამოსაყენებელი საცხები; მინერალური დიეტური დანამატები; მინერალური წყლის მარილები; მინერალური წყლები სამედიცინო მიზნებისათვის; პიტნა ფარმაცევტული მიზნებისათვის; მოლესკინი სამედიცინო მიზნებისათვის; ჩრჩილისაგან დამცავი საშუალებებით გაყდენილი ქაღალდი; ჩრჩილისაგან დამცავი პრეპარატები; საყალიბე ცვილი სტომატოლოგიური მიზნებისათვის; პირის ღრუს მოვლის სამედიცინო საშუალებები; გორგალები მოქსა მოქსოთერაპიისთვის; სამკურნალო ტალახი; მდოგვი ფარმაცევტული მიზნებისათვის; მდოგვის ზეთი სამედიცინო მიზნებისათვის; მდოგვის საფენები; ალუჩის ხის ქერქი ფარმაცევტული მიზნებისათვის; ნარკოტიკები; ნერვული სისტემის გასამაგრებელი საშუალებები; ნიკოტინის საღეჭი რეზინი მოწვევის დანებების საშუალების სახით გამოსაყენებლად; ნიკოტინის სახვევები მოწვევის დანებების საშუალების სახით გამოსაყენებლად; ნუტრიცევტიკები თერაპიული ან სამედიცინო მიზნებისათვის; კვების დანამატები; მიკროორგანიზმების საკვები ნივთიერებები; სკიპიდრის ზეთი ფარმაცევტული მიზნებისათვის; მალამოები ფარმაცევტული მიზნებისათვის; ოპიუმის პრეპარატები; ოპიუმი; ოპოდელდოკი; ორგანოთერაპიის პრეპარატები; ჟანგბადის აბაზანები; სავსე ჟანგბადის ბალონები, სამედიცინო მიზნებისათვის; ჟანგბადი სამედიცინო მიზნებისათვის; შეუკავებლობით დაავადებულთა შემწოვი ქვედა საცვლები; ჰიგიენური საფენები ტრუსებისათვის; ქაღალდი მდოგვის საღებუნებისათვის; პარაზიტების გასანადგურებელი საშუალებები; კარამელი ფარმაცევტული მიზნებისათვის; მარგალიტის ფხვნილი სამედიცინო მიზნებისათვის; პექტინები ფარმაცევტული მიზნებისათვის; პედიკულოზის საწინააღმდეგო შამპუნები; პეპსინები ფარმაცევტული მიზნებისათვის; პეპტონები ფარმაცევტული მიზნებისათვის; პირადი მოხმარების საცხები ინტიმური ადგილებისთვის; მავნე ცხოველების გასანადგურებელი პრეპარატები; ვაზელინი სამედიცინო მიზნებისათვის; ფარმა-

ცვეტული პრეპარატები; კანის მოსავლელი ფარმაცევტული პრეპარატები; ქერტლის საწინააღმდეგო ფარმაცევტული პრეპარატები; მზით დამწვრობის საწინააღმდეგო პრეპარატები ფარმაცევტული მიზნებისათვის; წამლები; ფენოლი ფარმაცევტული მიზნებისათვის; ფოსფატები ფარმაცევტული მიზნებისათვის; ფიტოთერაპიის პრეპარატები სამედიცინო მიზნებისათვის; მცენარეთა ექსტრაქტები ფარმაცევტული მიზნებისათვის; შხამები; ყვავილის მტვრის დიეტური დანამატები; პომადები სამედიცინო მიზნებისათვის; ფაიფური კბილის პროთეზებისათვის; კალიუმის მარილები სამედიცინო მიზნებისათვის; სახვევები ცხელი საფენებისათვის; ესპანურას ფხვნილი; რძის ფხვნილი ჩვილებისათვის; წინასწარ შევსებული შპრიცები სამედიცინო მიზნებისათვის; ძვლის კოჭრების სამკურნალო პრეპარატები; სახლის სოკოს გასანადგურებელი საშუალებები; თავგების გასანადგურებელი პრეპარატები; სექსუალური აქტივობის შესამცირებელი პრეპარატები; დამწვრობის დასამუშავებელი პრეპარატები; მიკროორგანიზმების პრეპარატები, სამედიცინო და ვეტერინარული დანიშნულების; მიკროელემენტების შემცველი პრეპარატები ადამიანისა და ცხოველებისათვის; კბილის ამოჭრის გასაადვილებელი პრეპარატები; პროპოლისის დიეტური დანამატები; პროპოლისის სამედიცინო მიზნებისათვის; პროტეინული დიეტური დანამატები; პროტეინული დანამატები ცხოველებისთვის; საფალარათო საშუალებები; პირეტრუმის ფხვნილი; სინამაქი სამედიცინო მიზნებისათვის; კვებრახო სამედიცინო მიზნებისათვის; ქინაქინა სამედიცინო მიზნებისათვის; ქინაქინას ხის ქერქი სამედიცინო მიზნებისათვის; რადიოაქტიური ნივთიერებები სამედიცინო მიზნებისათვის; კონტრასტული რადიოლოგიური ნივთიერებები სამედიცინო მიზნებისათვის; რადიუმი სამედიცინო მიზნებისათვის; ვირთაგვების საწამლავე; რეაქტიული ქაღალდი სამედიცინო მიზნებისათვის; რეაქტიული ქაღალდი ვეტერინარული მიზნებისათვის; ფეხის გაოფლიანების საწინააღმდეგო საშუალებები; ოფლდენის საწინააღმდეგო საშუალებები; ძაღლების რეპელენტები; რევანდის ფესვები ფარმაცევტული მიზნებისათვის; ფუტკრის დედის რძის დიეტური დანამატები; ფუტკრის დედის რძე ფარმაცევტული მიზნებისათვის; რეზინი სტომატოლოგიური მიზნებისათვის; მარილები სამედიცინო მიზნებისათვის; მარილები მინერალური წყლის აბაზანებისათვის; ქვედა საცვალი ჰიგიენური; მენს-

ტრუალური ტამპონები; ჰიგიენური პირსახოცები; სარსაპარილა სამედიცინო მიზნებისათვის; მხრის ქირურგიული სახვევები; ზღვის წყალი სამკურნალო აბაზანებისათვის; ტრანკვილიზატორები; სპერმა ხელოვნური განაყოფიერებისთვის; სეროთერაპიის მედიკამენტები; შრატები სამედიცინო მიზნებისათვის; ინტიმური მასტიმულირებელი გელები; სიკატივები [გამომშრობი ნივთიერებები] სამედიცინო მიზნებისათვის; კანის დამატენიანებლები, რომლებიც წარმოადგენს საინექციო დერმალურ ფილერებს; გასახდომი აბები; ლოკოკინების გასანადგურებელი პრეპარატები; საყნოსავი მარილები; მოსაწევი ბალახები სამედიცინო მიზნებისათვის; ნატრიუმის მარილები სამედიცინო მიზნებისათვის; ნიადაგის სტერილიზაციის პრეპარატები; კონტაქტური ლინზების ხსნარები; ლეიკოპლასტირის მოსაცილებელი გამხსნელები; საძილე საშუალებები; სახამებელი დიეტური ან ფარმაცევტული მიზნებისათვის; დეროვანი უჯრედები სამედიცინო მიზნებისათვის; დეროვანი უჯრედები ვეტერინარული მიზნებისათვის; სტერილიზაციის პრეპარატები; სტეროიდები; ძირტკბილას ჩხირები ფარმაცევტული მიზნებისათვის; სტრიქნინი; შემკვრელი საშუალებები; შაქარი სამედიცინო მიზნებისათვის; მედიცინაში გამოსაყენებელი სულფამიდური პრეპარატები; გოგირდის ჩხირები (მადეზინფიცირებელი საშუალებები); მზით დამწვრობის საწინააღმდეგო მალამოები; სამედიცინო სანთლები; ქირურგიული სახვევი მასალა; ქირურგიული წებო; ცოცხალი ქსოვილების ქირურგიული იმპლანტები; ბავშვთა ერთჯერადი საცურაო საფენები; ბავშვთა მრავალჯერადი საცურაო საფენები; სიროფები, ფარმაცევტული მიზნებისათვის; გასარუჯი აბები; ღვინის ქვა ფარმაცევტული მიზნებისათვის; კბილის დასაბჟენი მასალები; სამედიცინო დანიშნულების ტეტრაჰიდროკანაბინდიოლი [THC]; აბაზანის თერაპიული პრეპარატები; თერმული წყლები; ტიმოლი ფარმაცევტული მიზნებისათვის; იოდის ნაყენი; ნაყენები სამედიცინო მიზნებისათვის; სამკურნალო ლოსიონებით გაჟღენთილი ქსოვილები; თამბაქოს ექსტრაქტები [ინსექტიციდები]; სიგარეტები თამბაქოს გარეშე სამედიცინო მიზნებისათვის; მატონიზებელი საშუალებები [სამკურნალო პრეპარატები]; ტრანსპლანტატი (ცოცხალი ქსოვილები); სკიპიდარი ფარმაცევტული მიზნებისათვის; ვაქცინები; ვაგინალური ხსნარები სამედიცინო მიზნებისათვის; ჭიის წამლები; ჩირქგროვის პრეპარატები; ვიტამინის პრეპარატები;

ვიტამინის დანამატის სახეხეები; ტამპონები (ჭრილობის შეხორცებისას გამოსაყენებელი); ბამბა, სამედიცინო; მეჭეჭების სამკურნალო ფანქრები; ხორბლის ჩანასახის დიეტური დანამატები; შრატის პროტეინის დიეტური დანამატები; ხელსახოცები გაჟღენთილი მადეზინფიცირებელი საშუალებებით ჰიგიენური მიზნებისათვის; საფუარის დიეტური დანამატები; საფუარი ფარმაცევტული მიზნებისათვის.

31 – სასოფლო-სამეურნეო, აკვაკულტურის, ბაღა-ბაღისა და ტყის ნედლი და დაუმუშავებელი პროდუქტები; ნედლი და დაუმუშავებელი მარცვლეული და თესლეული; ახალი ხილი და ბოსტნეული, ცოცხალი მწვანილი; ცოცხალი მცენარეები და ყვავილები; დასარგავი ბოლქვები, ჩითილები და თესლეული; ცოცხალი ცხოველები; ცხოველთა საკვები და სასმელი; ალაო; დაუმუშავებელი ზღვის წყალმცენარეები, ადამიანთა და ცხოველთა საკვები; ალგარობილა, ცხოველთა საკვები; ნუში [ხილი]; ალოე ვერა, მცენარეები; ცოცხალი ქაფშია, ქამსა; ცხოველების გასასუქებელი პრეპარატები; ოთახის ცხოველების ტუალეტის არომატული ქვიშა; ცოცხალი ხილის კომპოზიციები; არტიშოკი, ცოცხალი; შაქრის ლერწმის ნაწნები [ნედლი მასალა]; ქერი; მწვანე ლობიო; ჭარხალი, ცოცხალი; კენკროვნები, ცოცხალი; არყის ცოცხები; ფრინველების საკვები; ქათო; ქათოს სალაფავი ცხოველების გამოსაკვებად; სანაშენე საქონელი; წიწიბურა, დაუმუშავებელი; პურეული მარცვლოვნების დამუშავების თანაპროდუქტი, ცხოველთა საკვები; კანაფის მცენარეები; კანაფი, დაუმუშავებელი; კატის პიტნა; პურეულის თესლი, დაუმუშავებელი; წაბლი; ვარდკაჭაჭას ძირხეხენები; ვარდკაჭაჭა, ცოცხალი; საშობაო [საახალწლო] ნაძვის ხე; ციტრუსის ხილი, ცოცხალი; კაკოს მარცვლები, ნედლი; ქოქოსის კაკლის ნაჭუჭი; ქოქოსის კაკალი; ყავის ხილი, დაუმუშავებელი; კოპრა [ქოქოსის კაკლის გული]; კიბორჩხალა, ცოცხალი; კიბო, ცოცხალი; კიტრი, ცოცხალი; მელანთევზას ძვლები [„ზღვის ხვირთქლი“] ფრინველებისათვის; სპირტის გამოხდის ნარჩენები ცხოველების გამოსაკვებად; ძაღლების საკვები გალეტები; დურდო, თხლე; საცოხნელი, ცხოველთათვის; საკვები ყვავილები ცოცხალი; საკვები მწერები, ცოცხალი; საკვები სელის თესლი, დაუმუშავებელი; საკვები სეზამი (ქუნჯუტი), დაუმუშავებელი; საინკუბაციო კვერცხები, განაყოფიერებული; თევზის ძვლის ფქვილი, ცხოველთა საკვები; თევზის ქვირითი; თევზი, ცოცხალი;

სათევზაო სატყუარა, ცოცხალი; სელის ფქვილი [ფურაჟი]; ყვავილის ბოლქვები; გამხმარი დეკორატიული ყვავილები; ფურაჟი; გაყინულ-გამხმარი სათევზაო სატყუარა; ხილის ჩენჩო; ხილი, ცოცხალი; მწვანილი, ცოცხალი; ნიორი, ცოცხალი; ჯანჯაფილი, ცოცხალი; მარცვლოვნები [პურეული]; მარცვლოვნები ცხოველთა გამოსაკვებად; ყურძენი; ბურღულეული შინაური ფრინველების გამოსაკვებად; თივა; თხილი, ნედლი; კანაფის თესლეული, დაუმუშავებელი; ქაშაყი, ცოცხალი; სვიის გირჩები; სვია; ღვიის კენკრა; კოი კარპები, ცოცხალი; ხეკოლას კაკალი; პრასი, ცოცხალი; ლიმონი, ცოცხალი; ოსპი, ნედლი; სალათი, ცოცხალი; ფურაჟის კირი; სელის თესლი, ცხოველთა საკვები; სელის ფქვილი, ცხოველთა საკვები; საგების მასალა ცხოველთათვის; ტორფის საგები საქონლისათვის; ომარები, ცოცხალი; აკაციის მარცვლეული, უმი; სიმინდი; სიმინდის კოპტონი საქონლის გამოსაკვებად; ალაო დუდილისა და გამოხდისთვის; ქათოს სალაფავი საქონლის გასასუქებლად; ფქვილი ცხოველების გამოსაკვებად; გარეული ცხოველები; მოლუსკები, ცოცხალი; მიცელიუმი გამრავლებისათვის; სოკო, ცოცხალი; მიდიები, ცოცხალი; ჭინჭარი; კაკალი, დაუმუშავებელი; შვრია; კოპტონი; ზეთისხილი; ხახვი, ცოცხალი; ფორთოხალი, ცოცხალი; ხამანწკები, ცოცხალი; პალმის ხეები; პალმის ხის ფოთლები; არაქისის კოპტონი ცხოველებისათვის; არაქისის ფქვილი ცხოველთათვის; არაქისი, ცოცხალი; ბარდა, ოქროცერცვა, ნედლი; წიწაკა [მცენარე]; ოთახის ცხოველების საკვები; ფიჭვის გირჩები; გამხმარი დეკორატიული მცენარეები; ყვავილის მტვერი [ნედლეული]; კარტოფილი; შინაური ფრინველი, ცოცხალი; შინაური ფრინველის კვერცხდების ასამაღლებელი პრეპარატები; ქვინოა, დაუმუშავებელი; რაფის კოპტონი საქონლისათვის; ნედლი ქერქი; ღვინის გამოხდის ნარჩენები; რევანდი, ცოცხალი; ბრინჯის ფქვილი ცხოველების გამოსაკვებად; ბრინჯი, დაუმუშავებელი; საკვები ძირხეხენები; ვარდის ბუჩქები; კორპის მუხის ქერქი; ჭვავი; ორაგული, ცოცხალი; მარილი საქონლისათვის; ქვიშა შინაური ცხოველების ტუალეტისთვის; შინაური ცხოველების ქვიშანარევი ქაღალდის საგები; სარდინი, ცოცხალი; ტრეპანგები, ცოცხალი; თესლის ჩანასახი ბოტანიკური მიზნებისთვის; მოლუსკები, ცოცხალი; ბუჩქნარი; აბრეშუმის ჭიის კვერცხები; აბრეშუმის ჭია; წვრილმარცვლოვანი სპელტა, დაუმუშავებელი; სოიას მარცვლები, დაუმუშავებელი; სპელტა, დაუმუშავებელი; ისპანახი, ახა-

ლი; ლანგუსტები, ცოცხალი; გოგრის თესლეული, დაუმუშავებელი; გოგრა, დაუმუშავებელი; ბაგაში საქონლის გასასუქებელი საკვები; ჩალა [ფურაჟი]; საგები ჩალა საქონლისათვის; თივის მულჩი; ცხოველების მოსალონიერებელი საკვები; შაქრის ლერწამი; ხეები; ტრიუფელი [თირკმელა სოკო], ცოცხალი; ხის ტანი; თინუსი, ცოცხალი; კორდი, ბუნებრივი; ქერქაუცლელი მერქანი; დაუმუშავებელი სიმინდი (გარჩეული ან გაურჩეველი); დაუმუშავებელი მერქანი; ყაბაყი, ცოცხალი; ვაზი; ხორბალი; ხორბლის ჩანახი, ცხოველთა საკვები; ხის მასის დასამზადებელი ბურბუმელა; ცოცხალი ყვავილების გვირგვინები; საფუარი, ცხოველთა საკვები.

(260) AM 2024 124029 A

(210) AM 124029

(220) 2023 07 26

(731) ალექსანდრე ანატოლის ძე სმირნოვი
119121, სმოლენსკაია-სენნაია პლ., დ. 27,
სტრ. 1ა, კვ. 74, რუსეთის ფედერაცია

(540)



(591) წითელი, თეთრი, ნაცრისფერი

(531) 26.01.01; 26.01.18; 26.01.24; 27.05.01;
27.05.21; 29.01.13

(511)

3 – არასამკურნალო კოსმეტიკური და ჰიგიენური საშუალებები; არასამკურნალო კბილის პასტები, ფხვნილები; პარფიუმერია, ეთერზეთები; მათეთრებელი პრეპარატები და სხვა სარეცხი ნივთიერებები; წმენდის, გაპრიალების, გაუცხიმოვნებისა და აბრაზიული დამუშავების პრეპარატები; აბრაზიული ქაღალდი; აბრაზივები; ხელოვნური წამწამების მისამაგრებელი წებო; ხელოვნური თმის დასამაგრებელი წებოები; მწებავი ნივთიერებები კოსმეტიკური მიზნებისათვის; პარსვის შემდეგ გამოსაყენებელი ლოსიონები; ჰაერის არომატული ლერწმის დიფუზორები; ჰაერის არომატიზირებელი პრეპარატები; ნუშის კოსმეტიკური რძე; ნუშის ზეთი; ნუშის საპონი; ალოე ვერას პრეპარატები კოსმეტიკური დანიშნულებისათვის; ალუმინის შაბი (შემკვრელი ნივთიერება); ამბრი (პარფიუმერია); ნიშადურის სპირტი [სარეცხი საშუალება, დეტერგენტი]; გაოფლიანების საწინააღმდეგო საპონი; გაოფლიანების საწინააღმდეგო ტუალეტის საშუალებები; ანტისტატიკური საშრობი ზეწრები; ანტისტატიკები საყოფაცხოვრებო მი-

ზნებისათვის; არომატული ნივთიერებები (ეთერზეთები); შემკვრელი ნივთიერებები კოსმეტიკური მიზნებისათვის; გამწმენდი პრეპარატებით გაჟღენთილი ბავშვის ტილოები; ბადიანის ესენცია; ბალზამები, გარდა მედიცინური დანიშნულებისათვის; ბასმა [კოსმეტიკური საღებავი]; არასამედიცინო აბაზანის საშუალებები; აბაზანის მარილი, სამედიცინო დანიშნულების გარდა; აბაზანის კოსმეტიკური ჩაი; წვერ-ულვაშის საღებავები; კოსმეტიკური ნიღბები; ბერგამოტის ზეთი; გაუფერულების საშუალებები კოსმეტიკური მიზნებისათვის; საყოფაცხოვრებო დანიშნულების გაუფერულების საშუალებები; მათეთრებელი მარილები; მათეთრებელი სოდა; ტანის მზოინავი საშუალებები; კოსმეტიკური დანიშნულების სხეულის საღებავი; სუნთქვის გამახალისებელი პრეპარატები პირადი ჰიგიენისთვის; სუნთქვის გამახალისებელი აეროზოლები; სუნთქვის გამახალისებელი ლენტი; საკონდიტრო არომატული ნივთიერებები [ეთერზეთები]; ნაჭერი საპონი; დალაგებისა და დასუფთავებისას გამოსაყენებელი შეკუმშული ჰაერის ბალონები; ლითონკარბიდები [აბრაზივები]; საყოფაცხოვრებო დანიშნულების ქიმიური გამწმენდი პრეპარატები; გამწმენდი ცარცი; გამწმენდები პირადი ინტიმური ჰიგიენისთვის, არასამედიცინო; ტუალეტის რძე; სარეცხი საშუალებებით გაჟღენთილი ნაჭრები დალაგებისათვის; ხარაზის ცვილი; კოსმეტიკაში გამოსაყენებელი კოლაგენის პრეპარატები; საღებრები სატუალეტო მიზნებისათვის; გახუნების საწინააღმდეგო სარეცხი ფურცლები; ფერების გამახალისებელი ქიმიური პრეპარატები [სარეცხი საშუალება]; საღებავის მოსაცილებელი პრეპარატები; გამაგრილებელი სპრეი კოსმეტიკური მიზნებისათვის; კორუნდი [აბრაზივი]; კოსმეტიკური კრემები; კოსმეტიკური საღებავები; კოსმეტიკური ფანქრები; აბაზანის კოსმეტიკური პრეპარატები; წამწამების კოსმეტიკური საშუალებები; კანის მოსავლელი კოსმეტიკური საშუალებები; გასახდომი კოსმეტიკური პრეპარატები; კოსმეტიკური მარკერები, შევსებული; კოსმეტიკური საშუალებები; კოსმეტიკური საშუალებები ცხოველებისათვის; საბავშვო კოსმეტიკური საშუალებები; ბამბის ტამპონები კოსმეტიკური მიზნებისთვის; ბამბა კოსმეტიკური მიზნებისათვის; მაკიაჟის მოსაშორებელი პრეპარატებით გაჟღენთილი ბამბა; ტყავის საცხები; დეკორატიული გადასაყვანი ნახატები კოსმეტიკური მიზნებისათვის; განცხიმვის საშუალებები, სამრეწველო დანიშნულების გარდა; კბილების გასათეთრებელი გე-

ლები; კბილის პროთეზის გასაპრიალებელი პრეპარატები; დეზოდორანტი საპონი; ადამიანებისთვის ან ცხოველებისთვის განკუთვნილი დეოდორანტები; დეოდორანტები შინაური ცხოველებისათვის; დეპილაციის [თმის მოსაცილებელი] პრეპარატები; ცვილი-დეპილატორი (თმის მოსაშორებელი); მინადულის, ხაშურის მოსაცილებელი პრეპარატები, საყოფაცხოვრებო დანიშნულების; ყავის აპარატების გასარეცხი აბები; სარეცხი საშუალებები, სამრეწველო და სამედიცინო დანიშნულების გარდა; ალმასის მტვერი (აბრაზივი); ორთქლზე გასაცხელებელი ერთჯერადი ნიღბები, არასამედიცინო მიზნებისთვის; ქუთუთოების მოცულობის გასაზრდელი დასაწებებელი ლენტები; გამოსარეცხი საშუალებები სანიტარული მოხმარებისათვის და დეზოდორანტები პირადი მოხმარებისათვის; სახვევები ფრჩხილის ადდგენისთვის; მშრალი შამპუნები; მშრალი წმენდის პრეპარატები; საშრობები ჭურჭლის სარეცხი მანქანებისათვის; ოდეკოლონი; ზუმფარა; ზუმფარის ტილო; ზუმფარის ქაღალდი; ეთერზეთების ბაზაზე დამზადებული კრემები არომატერაპიაში გამოსაყენებლად; არომატერაპიული დანიშნულების ეთერზეთები; კედრის ეთერზეთები; ციტრუსის ეთერზეთები; ლიმონის ეთერზეთები; ეთერის ესენციები; ყვავილების ექსტრაქტები [პარფიუმერია]; თვალის დასაბანი, არასამედიცინო დანიშნულების; წარბების კოსმეტიკური საშუალებები; წარბების ფანქრები; ქსოვილის დამარბილებლები რეცხვისათვის; ხელოვნური წამწამები; ხელოვნური ფრჩხილები; სასმელების დასამზადებელი არომატული ნივთიერებები [ეთერზეთები]; იატაკის ცვილი; იატაკის ცვილის მოსაცილებელი პრეპარატები [გამწმენდი საშუალებები]; საკვების არომატიზერებელი ნივთიერებები (ეთერზეთები); სადეზინფექციო საშუალებები (პარფიუმერია); გაულტერიის ზეთი; კოსმეტიკური დანიშნულების ჟელეს საფენები თვალისათვის; გერანიოლი; მინის აბრაზივიანი ზუმფარის ტილო; ცხიმები კოსმეტიკური მიზნებისათვის; სალესი პრეპარატები; თმის კონდენციონერი; თმის საღებავები; თმის ლოსიონები; თმის ლაკი; თმის გასასწორებელი საშუალებები; თმის დასახვევი პრეპარატები; ჰელიოტროპინი; ინა (თმის საღებავი); მცენარეული ექსტრაქტები კოსმეტიკური დანიშნულების; წყალბადის ზეჟანგი კოსმეტიკური მიზნებისათვის; საკმეველი; იონონი [პარფიუმერია]; ჟანმინის ზეთი; კალიუმის ჰიდროქლორიდი (ყაველის წყალი); საკმეველის ჩხირები; ლაკის მოსაცილებელი

პრეპარატები; სარეცხი ფხვნილით შევსებული სარეცხი ბურთულები; მათეთრებელი პრეპარატები (სარეცხის საშუალება); თეთრეულის ლილა; სარეცხისათვის ზონინარების მიმნიჭებელი პრეპარატები; მათეთრებელი პრეპარატები [სარეცხი საშუალება]; სარეცხის ჩასაღობი პრეპარატები; ლავანდის ზეთი; ლავანდის წყალი; ტყავის გასაფერმკრთალებელი პრეპარატები; ტყავის დამცავი შედგენილობები [გასაპრიალებელი საშუალებები]; ტუჩის მზონიავი საცხი; ტუჩის საცხის ჩასადები; ტუჩის საცხი; კოსმეტიკური დანიშნულების თხევადი ლატექსის საღებავი სხეულისათვის; კოსმეტიკური ლოსიონები; მაკიაჟი; კოსმეტიკური საშუალებების შემცველი მაკიაჟის პალიტრები; კოსმეტიკური პუდრი; მაკიაჟის საშუალებები; მაკიაჟის მოსაცილებელი პრეპარატები; ტუში [წამწამებისა და წარბების საღებავი]; მასაჟის სანთლები კოსმეტიკური მიზნებისთვის; მასაჟის გელები, სამედიცინო გამოყენების გარდა; მიცელას წყალი; პიტნის ესენცია [ეთერზეთები]; პიტნა პარფიუმერიისათვის; ულვაშის ცვილი; პირის ღრუს საღებავები, სამედიცინო დანიშნულების გარდა; მუშკი [პარფიუმერია]; ფრჩხილების მხატვრული სტიკერები; ფრჩხილების მოსავლელი პრეპარატები; ფრჩხილების საპრიალებელი; ფრჩხილების ლაკი; ფრჩხილების ლაკის მოსაშორებელი; თმის პერმანენტული დახვევისას გამოსაყენებელი გამანეიტრალებელი საშუალებები; გასარიალების თავიდან ასაცილებელი იატაკის სითხეები; გასარიალების თავიდან ასაცილებელი იატაკის ცვილი; სკიპიდრის ზეთი განცხიმვისათვის; გამწმენდი ზეთები; კოსმეტიკური ზეთები; ზეთები სუნამოსა და არომატული საშუალებებისათვის; ტუალეტის ზეთები; საღებავის მოსაცილებელი პრეპარატები; სამართბლის სალესი ღვედების პასტები; სუნამოები; ვაზელინი, კოსმეტიკური; ფიტოკოსმეტიკური პრეპარატები; ავეჯისა და იატაკის გასაპრიალებელი საშუალებები; გასაპრიალებელი პასტები; გასაპრიალებელი ქაღალდი; კროკუსი [აბრაზიული მასალა]; გასაპრიალებელი ძელაკები; გასაპრიალებელი ცვილი; კოსმეტიკური საცხები; ყვავილებისა და ბალახის არომატული ნარევი; კბილის პროთეზის გამწმენდი პრეპარატები; სადრენაჟე მილების გამწმენდი პრეპარატები; ფოთლებისათვის ბრწყინვალეების მიმნიჭებელი პრეპარატები; პემზა; საპნის ხის ქერქი რეცხვისათვის; ვარდის ზეთი; ჟანგის მოსაცილებელი პრეპარატები; თეთრეულისათვის სურნელის მიმნიჭებელი არომატული ნივთიერებები [საშე]; საფროლი; აბრაზიული ტილო; მინის ზუმ-

ფარა; სურნელოვანი წყალი; სურნელოვანი ხე; გამწმენდი ხსნარები; შრატები კოსმეტიკური მიზნებისათვის; შამპუნები ცხოველებისთვის (არასამედიცინო საწმენდი პრეპარატები); შამპუნები შინაური ცხოველებისთვის (არასამედიცინო საწმენდი პრეპარატები); შამპუნები; საპარსი პრეპარატები; საპარსი საპნები; საპარსი ქვეები (კანის გამამკვრივებლები); ქსოვილური ნიღბები კოსმეტიკური მიზნებისთვის; ბრწყინვალეების მიმნიჭებელი პრეპარატები [საპრიალებელი]; ფეხსაცმლის საცხი; ფეხსაცმლის გასაპრიალებელი საშუალებები; ფეხსაცმლის ცვილი; ხარაზის ცვილი; სილიციუმკარბიდი [აბრაზივი]; კანის დამატენიანებლები კოსმეტიკური მიზნებისათვის; კანის მათეთრებელი კრემები; პეწის მიმცემი პრეპარატები [გასახამებელი]; სახეხი ქვეები ზედაპირის მოგლუვებისათვის; ქსოვილის ფერის გამახალისებელი საპნები; ფეხის გაოფლიანების საწინააღმდეგო საპნები; საპნები; ნატრიუმის თუთქი; ლაქების ამოსაყვანი საშუალებები; სახამებელი თეთრეულისათვის; სარეცხისათვის ბზინვარების მიმნიჭებელი პრეპარატები; მზის სხივებისაგან დამცავი საშუალებები [კოსმეტიკური საშუალებები]; სხივებისგან დამცავი პრეპარატები; თერმის ცვილი; ტალკი [ტუალეტის საშუალება]; კბილის გამათეთრებელი კალმები; კბილის გამათეთრებელი ლენტები; ტერპენები [ეთერეთები]; კოსმეტიკური ლოსიონით გაჟღენთილი ხელსახოცები; მაკიაჟის მოსაშორებელით გაჟღენთილი ხელსახოცები; ტუალეტის წყალი; ტონერები კოსმეტიკური მიზნებისათვის; კბილის პასტა; დიატომური მიწა [საპრიალებელი]; სკიპიდარი განცხიმვისათვის; ვაგინალური ხსნარები პირადი სანიტარიისთვის ან დეოდორანტად; ლაკის მოსაცილებელი პრეპარატები; ვულკანური ნაცარი წმენდისათვის; შპალერის გასაწმენდი პრეპარატები; სარეცხი სოდა, წმენდისათვის; იატაკის ცვილი; გამდნარი ცვილი [არომატიზირებელი პრეპარატები]; შესათეთრებელი ცარცი; საქარე მინების გასაწმენდი სითხეები.

5 – ფარმაცევტული და ვეტერინარული პრეპარატები; სამედიცინო დანიშნულების ჰიგიენური პრეპარატები; სამედიცინო და ვეტერინარული დანიშნულების დიეტური საკვები და ნივთიერებები, ბავშვთა კვება; დიეტური დანამატები ადამიანებისა და ცხოველებისათვის; საღებუნები, სახვევი მასალა; კბილის დასაბუნენი და კბილის ტვიფრის დასამზადებელი მასალა; მადეზინფიცირებელი საშუალებები; მავნებლების გასანადგურებელი პრეპარატები; ფუნგიცი-

დები, ჰერბიციდები; ჰიგროსკოპიული ბამბა; ასაის ფხვნილის დიეტური დანამატები; აკარიციდები; აცეტატები ფარმაცევტული მიზნებისათვის; მჟავები ფარმაცევტული მიზნებისათვის; აკნეს სამკურნალო საშუალებები; აკონიტინი; ლეიკოპლასტირი; სამედიცინო მწებავი ლენტები; კბილის პროთეზის წებო; დამხმარე საშუალებები სამედიცინო მიზნებისათვის; ჰაერის მადეზოდორირებელი საშუალებები; ჰაერის გამწმენდი პრეპარატები; დიეტური ცილოვანი დანამატები; ცილოვანი საკვები პროდუქტები სამედიცინო მიზნებისათვის; ცილოვანი პრეპარატები სამედიცინო მიზნებისათვის; სამედიცინო სპირტი; ალდეჰიდები ფარმაცევტული მიზნებისათვის; ალგიციდები; ალგინატის დიეტური დანამატები; ალგინატები ფარმაცევტული მიზნებისათვის; ტუტე ლითონების იოდიდები ფარმაცევტული მიზნებისათვის; ალკალოიდები სამედიცინო მიზნებისათვის; ძვირფასი ლითონების შენადნობები სტომატოლოგიური მიზნებისათვის; ნუშის რძე ფარმაცევტული მიზნებისათვის; ალოე ვერას პრეპარატები სამედიცინო მიზნებისთვის; ალუმინის აცეტატი ფარმაცევტული მიზნებისათვის; ამინომჟავები სამედიცინო მიზნებისათვის; ამინომჟავები ვეტერინარული მიზნებისათვის; ანესთეზიის საშუალებები; ტკივილგამაყუჩებელი საშუალებები; ანგოსტურას ქერქი სამედიცინო მიზნებისათვის; ცხოველების დასაბანი საშუალებები [ინსექტიციდები]; ანთების საწინააღმდეგო საშუალებები; დიურეზის საწინააღმდეგო პრეპარატები; ხელების დასამუშავებელი ანტიბაქტერიული საშუალება; ანტიბაქტერიული საპონი; ანტიბიოტიკები; სპოროვანების საწინააღმდეგო პრეპარატები; ანტიოქსიდანტური აბები; პარაზიტების საწინააღმდეგო საყელურები ცხოველებისათვის; პარაზიტების საწინააღმდეგო პრეპარატები; ანტისეპტიკური ბამბა; ანტისეპტიკური საშუალებები; მადის დასაქვეითებელი აბები; მადის დასათრგუნის საშუალებები სამედიცინო მიზნებისათვის; ტუალეტის არომატული დეზოდორატორები; ასეპტიკური ბამბა; ასთმური ჩაი; შემკვრელები სამედიცინო გამოყენებისთვის; ბავშვის საფენისაგვალი; ბაქტერიული შხამები; ბაქტერიული პრეპარატები სამედიცინო და ვეტერინარული მიზნებისათვის; ბაქტერიოლოგიური პრეპარატები სამედიცინო და ვეტერინარული მიზნებისათვის; ბალზამი სამედიცინო მიზნებისათვის; ბალზამის პრეპარატები სამედიცინო მიზნებისათვის; სახვევი ბანდები; ხის ქერქი ფარმაცევტული მიზნებისათვის; სამედიცინო და-

ნიშნულების აბაზანის პრეპარატები; წყლის აბაზანების მარილები სამედიცინო მიზნებისთვის; აბაზანის ჩაი თერაპიული მიზნებისთვის; სასმელი სოდა ფარმაცევტული მიზნებისათვის; ბიოციდები; ბიოლოგიური პრეპარატები სამედიცინო მიზნებისათვის; ბიოლოგიური პრეპარატები ვეტერინარული მიზნებისათვის; სამედიცინო დანიშნულების ბიოლოგიური ქსოვილის კულტურები; ვეტერინარული დანიშნულების ბიოლოგიური ქსოვილის კულტურები; ბისმუტის პრეპარატები ფარმაცევტული მიზნებისათვის; აზოტმჟავა ბისმუტის ფუმემარული ფარმაცევტული მიზნებისათვის; სისხლი სამედიცინო მიზნებისათვის; სისხლის პლაზმა; ძვლის ცემენტი ქირურგიული და ორთოპედიული მიზნებისათვის; ცოცხალი ქსოვილებით შედგენილი ძვლის სიდრუსის შემავსებლები; ბაქტერიული კულტურების საკვები არე; რეპელენტებით გაჟღენთილი სამაჯურები; ძუძუთი კვებისას გამოსაყენებელი პატარა ბალიშები; ლუდის საფუარის დიეტური დანამატები; ბრომი ფარმაცევტული მიზნებისათვის; ბრონქების გასაფართოებელი პრეპარატები; კოჟრის ბალიშები; პურეული მარცვლოვნების დამუშავების თანაპროდუქტები დიეტური ან სამედიცინო მიზნებისთვის; კაფსულები ფარმაცევტული მიზნებისათვის; კაშუ [აკაციის, პალმის წვენი] ფარმაცევტული მიზნებისათვის; კალომელი [ფუნგიციდი]; ქაფური სამედიცინო მიზნებისათვის; ქაფურის ზეთი სამედიცინო მიზნებისათვის; კანაბიდიოლი სამედიცინო მიზნებისათვის; კანაფი სამედიცინო მიზნებისათვის; კაფსულები მედიკამენტებისათვის; დენდრიმერის პოლიმერის ბაზაზე დამზადებული კაფსულები, ფარმაცევტული საშუალებებისთვის; კარბოლინი [პარაზიტების საწინააღმდეგო საშუალება]; კაზეინის დიეტური დანამატები; აბუსალათინის ზეთი სამედიცინო მიზნებისათვის; მსხვილფეხა რქოსანი პირუტყვის დასაბანი საშუალებები (ინსექტიციდები); კაუსტიკური ფანქრები; კაუსტიკები ფარმაცევტული მიზნებისათვის; კედრის ქერქი [რეპელენტი]; ცელულოზის რთული ეთერები ფარმაცევტული მიზნებისათვის; ცელულოზის მარტივი ეთერები ფარმაცევტული მიზნებისათვის; ცხოველთა ჩლიქების ცემენტი; ხის ნახშირი ფარმაცევტული მიზნებისათვის; ელექტროკარდიოგრაფის ელექტროდების ქიმიური გამტარები; ქიმიური კონტრაცეპტივები; ქიმიური პრეპარატები სამედიცინო მიზნებისათვის; ქიმიური პრეპარატები ფარმაცევტული მიზნებისათვის; ქიმიური პრეპარატები ორსულობის

დიაგნოსტიკისათვის; ქიმიური პრეპარატები მარცვლეული ნათესების დამზიანებელი დაავადებების სამკურნალოდ; ქიმიური პრეპარატები ვაზის დამზიანებელი დაავადებების სამკურნალოდ; ჭრაქის და ნაცრის სამკურნალო ქიმიური პრეპარატები; ფილოქსერასაგან სამკურნალო ქიმიური პრეპარატები; ხორბლის გუდაფშუტის სამკურნალო ქიმიური პრეპარატები; ქიმიური პრეპარატები ვეტერინარული მიზნებისათვის; ქიმიური რეაქტივები სამედიცინო ან ვეტერინარული მიზნებისათვის; ქიმიურ-ფარმაცევტული პრეპარატები; სადექი რეზინი სამედიცინო მიზნებისათვის; მოყინვის სამკურნალო პრეპარატები; ქინოლინი სამედიცინო მიზნებისათვის; ქლოროფორმი; კოკაინი სამედიცინო მიზნებისათვის; თევზის ქონი; კოლაგენი სამედიცინო მიზნებისათვის; კოლოდიუმი ფარმაცევტული მიზნებისათვის; თვალის საფენი; კომპრესები; კონდურანგოს ქერქი სამედიცინო მიზნებისათვის; კონტაქტური ლინზების გამწმენდი პრეპარატები; კონტრაცეპტული ღრუბლები; სამედიცინო დანიშნულების გამაგრილებელი სპრეი; კოჟრის მოსაცილებელი პრეპარატები; ფეხის კოჟრის საწინააღმდეგო რგოლები; სამედიცინო ბამბა; ბამბის ტამპონები სამედიცინო მიზნებისთვის; ტარტარის მალამო ფარმაცევტული მიზნებისათვის; კრეოზოტი ფარმაცევტული მიზნებისათვის; კროტონის ქერქი; კრისტალიზებული შაქარყინული სამედიცინო მიზნებისთვის; მიკროორგანიზმების კულტურები სამედიცინო და ვეტერინარული მიზნებისათვის; კურარე; სამკურნალო მცენარეების ნახარშები ფარმაცევტული მიზნებისათვის; სტომატოლოგიური აბრაზიული მასალა; სტომატოლოგიური ამალგამა; სტომატოლოგიური ოქროს ამალგამები; სტომატოლოგიური ცემენტი; კბილის ტვიფრის დასამზადებელი მასალა; კბილის ლაკები; კბილის მასტიკა; ტანსაცმლისა და ქსოვილის დეზოდორანტები; დეოდორანტები, რომელიც არ არის განკუთვნილი ადამიანებისთვის და ცხოველებისთვის; შინაური ცხოველების ტუალეტის დეზოდორანტები; სისხლის გასაწმენდი საშუალებები; სარეცხი საშუალებები სამედიცინო მიზნებისათვის; სამედიცინო დანიშნულების დიაბეტური პური; სადიაგნოსტიკო ბიოლოგიური მარკერები, რეაგენტები სამედიცინო მიზნებისთვის; დიაგნოსტიკური პრეპარატები სამედიცინო მიზნებისათვის; სადიაგნოსტიკო საშუალებები ვეტერინარული მიზნებისათვის; დედის რძის შესამოწმებელი დიაგნოსტიკური ზოლები სამედიცინო მიზნებისათვის; საფენის

გამოსაცვლელი საგნები ჩვილებისათვის; ჰიგიენური საფენები შეუკავებლობით დაავადებულთათვის; ცხოველთა საფენები; დიასტაზა სამედიცინო მიზნებისათვის; დიეტური ბოჭკო; დიეტური დანამატები კოსმეტიკური ეფექტით; დიეტური სასმელები სამედიცინო მიზნებისათვის; საჭმლის მონელების ხელშემწყობი საშუალებები ფარმაცევტული მიზნებისათვის; დიგიტალინი; კამის ზეთი სამედიცინო მიზნებისათვის; მადეზინფიცირებელი საპნები; მადეზინფიცირებელი საშუალებები ქიმიური ტუალეტებისათვის; მადეზინფიცირებელი საშუალებები ჰიგიენური მიზნებისათვის; ერთჯერადი შემწოვი საფენები შინაური ცხოველების ყუთებისთვის; ძაღლების დასაბანი საშუალებები (ინსექტიციდები); შესხურებით გამოსარეცი საშუალებები სამედიცინო მიზნებისათვის; სამედიცინო სახვევი მასალა; მედიკამენტები; ელექსირები [ფარმაცევტული პრეპარატები]; ფერმენტული დიეტური დანამატები; ფერმენტული პრეპარატები სამედიცინო მიზნებისათვის; ფერმენტული პრეპარატები ვეტერინარული მიზნებისათვის; ფერმენტები სამედიცინო მიზნებისათვის; ფერმენტები ვეტერინარული მიზნებისათვის; ჭვავის რქა ფარმაცევტული მიზნებისათვის; რთული ეთერები ფარმაცევტული მიზნებისათვის; მარტივი ეთერები ფარმაცევტული მიზნებისათვის; ევკალიპტის ნაყენი ფარმაცევტული მიზნებისათვის; ევკალიპტი ფარმაცევტული მიზნებისათვის; სვიას ექსტრაქტები ფარმაცევტული მიზნებისათვის; თვალის სახვევები სამედიცინო მიზნებისათვის; სიცხის დამწვევი საშუალებები; კამა სამედიცინო მიზნებისათვის; ფერმენტები ფარმაცევტული მიზნებისათვის; პირველი სამედიცინო დახმარების ნაკრებები, პორტატიული; თევზის ფქვილი ფარმაცევტული მიზნებისათვის; ფქვილი ფარმაცევტული მიზნებისათვის; გოგირდის ფხვნილი სამედიცინო მიზნებისათვის; ბუზსაჭერი წებოვანი ქაღალდი; ბუზების გასანადგურებელი პრეპარატები; წებოვანი ბუზსაჭერები; ფორმალდეჰიდი ფარმაცევტული მიზნებისათვის; გაყინული-გამზარი საკვები ადაპტირებული სამედიცინო გამოყენებისთვის; გაყინული-გამომშრალი ხორცი ადაპტირებული სამედიცინო გამოყენებისთვის; მოყინვის საწინააღმდეგო მალამოები ფარმაცევტული მიზნებისათვის; საკმევი სანთლები; ფუმიგაციის პრეპარატები სამედიცინო მიზნებისათვის; გალმჟავა ფარმაცევტული მიზნებისათვის; გუმიგუტი სამედიცინო მიზნებისათვის; აირები სამედიცინო მიზნებისათვის; სახვევი დოლბან-

დი; ჟელატინი სამედიცინო მიზნებისათვის; ნაღველა ფარმაცევტული მიზნებისათვის; ბაქტერიციდები; გლუკოზის დიეტური დანამატები; გლუკოზა სამედიცინო მიზნებისათვის; გლიცერინი სამედიცინო მიზნებისათვის; გლიცეროფოსფატები; საცხები სამედიცინო მიზნებისათვის; საცხები ვეტერინარული მიზნებისათვის; გვარიაკოლი ფარმაცევტული მიზნებისათვის; რეზინი სამედიცინო მიზნებისათვის; გურიუნზალზამი სამედიცინო მიზნებისათვის; ჰემატოგენი; ჰემოგლობინი; ჰემოროის სამკურნალო პრეპარატები; ჰემოსტატიკური ფანქრები; თავის ტკივილის შესამსუბუქებელი ჩხირები; მცენარეული ექსტრაქტები სამედიცინო დანიშნულების; მცენარეული ჩაი სამედიცინო მიზნებისათვის; ჰომოგენიზებული საკვები ადაპტირებული სამედიცინო გამოყენებისთვის; ჰორმონები სამედიცინო მიზნებისათვის; ჰიდრასტინი; ჰიდრასტინინი; ქლორალჰიდრატი ფარმაცევტული მიზნებისათვის; წყალბადის ზეჟანგი სამედიცინო მიზნებისათვის; იმუნო-სტიმულატორები; ჩვილთა ფორმულა (რძიანი ნარევი); საინექციო დერმული შემავსებლები; მწერების გასადევნი შესახრჩოლებლები; რეპელენტები; ცხოველის ინსექტიციდური შამპუნები; ინსექტიციდური ვეტერინარული სარეცხები; ინსექტიციდები; იოდიდები ფარმაცევტული მიზნებისათვის; იოდი ფარმაცევტული მიზნებისათვის; იოდოფორმი; ირლანდიური ხავსი სამედიცინო მიზნებისათვის; იზოტოპები სამედიცინო მიზნებისათვის; იალაპა; სამკურნალო უნაბი; რძის ფხვნილი ბავშვთა კვებისათვის; ჭუპრების გასანადგურებელი პრეპარატები; საფადართო საშუალებები; ტყვიის საფენები; ლეციტინის დიეტური დანამატები; ლეციტინი სამედიცინო მიზნებისათვის; წურბლები სამედიცინო მიზნებისათვის; ტილების სამკურნალო პრეპარატები (პედიკულიციდები); კირის პრეპარატები ფარმაცევტული მიზნებისათვის; მალამოები; სელის დიეტური დანამატები; სელის თესლი ფარმაცევტული მიზნებისათვის; სელის თესლის ფქვილი ფარმაცევტული მიზნებისათვის; სელის ზეთის დიეტური დანამატები; ნამენძი სამედიცინო მიზნებისათვის; ძირტკბილა ფარმაცევტული მიზნებისათვის; ლოსიონები ფარმაცევტული მიზნებისათვის; ლოსიონები ვეტერინარული მიზნებისათვის; ლუპულინი ფარმაცევტული მიზნებისათვის; მაგნეზია ფარმაცევტული მიზნებისათვის; ალაო ფარმაცევტული მიზნებისათვის; ალაოს რძის სასმელები სამედიცინო მიზნებისათვის; მანგრის ხის ქერქი ფარმაცევტული მიზნებისათვის;

მასაჟის სანთლები თერაპიული მიზნებისთვის; მასაჟის გელები სამედიცინო მიზნებისათვის; გასახდომად განკუთვნილი სამედიცინო პრეპარატები; პარსვის შემდგომი სამკურნალო ლოსიონი; სამედიცინო საკვები ცხოველთათვის; კბილის პასტები, ფხვნილები; სამკურნალო მშრალი შამპუნები; თვალის დასაბანი სამედიცინო საშუალებები; თმის სამკურნალო ლოსიონები; სამკურნალო შამპუნები; სამკურნალო შამპუნები შინაური ცხოველებისთვის; სამკურნალო საპნები; სამკურნალო კანფეტები; სამკურნალო სატუალეტო ნივთები; სამკურნალო კბილის პასტა; სამედიცინო სპირტი; მიქსტურები; თმის ზრდის ხელშემწყობი სამედიცინო პრეპარატები; სამკურნალო ბალხები; სამკურნალო ნაყენები; სამედიცინო ტალახი; სამკურნალო ზეთები; სამკურნალო ფესვები, ძირხვენიები; სამკურნალო ჩაი; მედიკამენტებიანი ყუთები, პორტატიული; შეკრულობის საწინააღმდეგო წამლები; მედიკამენტები სტომატოლოგიური მიზნებისათვის; მედიკამენტები ადამიანებისათვის; მედიკამენტები ვეტერინარული მიზნებისათვის; მელისას წყალი ფარმაცევტული მიზნებისათვის; მენტოლი; ვერცხლისწყლის მალამოები; რძის ფერმენტები ფარმაცევტული მიზნებისათვის; რძის შაქარი ფარმაცევტული მიზნებისათვის; წველის დროს გამოსაყენებელი საცხები; მინერალური დიეტური დანამატები; მინერალური წყლის მარილები; მინერალური წყლები სამედიცინო მიზნებისათვის; პიტნა ფარმაცევტული მიზნებისათვის; მოლესკინი სამედიცინო მიზნებისათვის; ჩრჩილისაგან დამცავი საშუალებებით გაჟღენთილი ქაღალდი; ჩრჩილისაგან დამცავი პრეპარატები; საყალიბე ცვილი სტომატოლოგიური მიზნებისათვის; პირის ღრუს მოვლის სამედიცინო საშუალებები; გორგალები მოქსა მოქსოთერაპიისთვის; სამკურნალო ტალახი; მდოგვი ფარმაცევტული მიზნებისათვის; მდოგვის ზეთი სამედიცინო მიზნებისათვის; მდოგვის საფენები; ალუჩის ხის ქერქი ფარმაცევტული მიზნებისათვის; ნარკოტიკები; ნერვული სისტემის გასამაგრებელი საშუალებები; ნიკოტინის საღებავი რეზინი მოწვევის დანებების საშუალების სახით გამოსაყენებლად; ნიკოტინის სახვევები მოწვევის დანებების საშუალების სახით გამოსაყენებლად; ნუტრიცევტიკები თერაპიული ან სამედიცინო მიზნებისათვის; კვების დანამატები; მიკროორგანიზმების საკვები ნივთიერებები; სკიპიდრის ზეთი ფარმაცევტული მიზნებისათვის; მალამოები ფარმაცევტული მიზნებისათვის; ოპიუმის პრეპარატები; ოპიუ-

მი; ოპოდელდოკი; ორგანოთერაპიის პრეპარატები; ჟანგბადის აბაზანები; საესე ჟანგბადის ბალონები, სამედიცინო მიზნებისათვის; ჟანგბადი სამედიცინო მიზნებისათვის; შეუკავებლობით დაავადებულთა შემწოვი ქვედა საცვლები; ჰიგიენური საფენები ტრუსებისათვის; ქაღალდი მდოგვის საღებუნებისათვის; პარაზიტების გასანადგურებელი საშუალებები; კარამელი ფარმაცევტული მიზნებისათვის; მარგალიტის ფხვნილი სამედიცინო მიზნებისათვის; პექტინები ფარმაცევტული მიზნებისათვის; პედიკულოზის საწინააღმდეგო შამპუნები; პეპსინები ფარმაცევტული მიზნებისათვის; პეპტონები ფარმაცევტული მიზნებისათვის; პირადი მოხმარების საცხები ინტიმური ადგილებისთვის; მანე ცხოველების გასანადგურებელი პრეპარატები; ვაზელინი სამედიცინო მიზნებისათვის; ფარმაცევტული პრეპარატები; კანის მოსავლელი ფარმაცევტული პრეპარატები; ქერტლის საწინააღმდეგო ფარმაცევტული პრეპარატები; მზით დამწვრობის საწინააღმდეგო პრეპარატები ფარმაცევტული მიზნებისათვის; წამლები; ფენოლი ფარმაცევტული მიზნებისათვის; ფოსფატები ფარმაცევტული მიზნებისათვის; ფიტოთერაპიის პრეპარატები სამედიცინო მიზნებისათვის; მცენარეთა ექსტრაქტები ფარმაცევტული მიზნებისათვის; შხამები; ყვავილის მტერის დიეტური დანამატები; პომადები სამედიცინო მიზნებისათვის; ფაიფური კბილის პროთეზებისათვის; კალიუმის მარილები სამედიცინო მიზნებისათვის; სახვევები ცხელი საფენებისათვის; ესპანურას ფხვნილი; რძის ფხვნილი ჩვილებისათვის; წინასწარ შევსებული შპრიცი სამედიცინო მიზნებისათვის; ძვლის კოჟრების სამკურნალო პრეპარატები; სახლის სოკოს გასანადგურებელი საშუალებები; თავგების გასანადგურებელი პრეპარატები; სექსუალური აქტივობის შესამცირებელი პრეპარატები; დამწვრობის დასამუშავებელი პრეპარატები; მიკროორგანიზმების პრეპარატები, სამედიცინო და ვეტერინარული დანიშნულების; მიკროელემენტების შემცველი პრეპარატები ადამიანისა და ცხოველებისათვის; კბილის ამოჭრის გასადვილებელი პრეპარატები; პროპოლისის დიეტური დანამატები; პროპოლისის სამედიცინო მიზნებისათვის; პროტეინული დიეტური დანამატები; პროტეინული დანამატები ცხოველებისთვის; საფადარათო საშუალებები; პირეტრუმის ფხვნილი; სინამაქი სამედიცინო მიზნებისათვის; კვებრახო სამედიცინო მიზნებისათვის; ქინაქინა სამედიცინო მიზნებისათვის; ქინაქინას ხის ქერქი სამედიცინო მიზ-

ნებისათვის; რადიოაქტიური ნივთიერებები სამედიცინო მიზნებისათვის; კონტრასტული რადიოლოგიური ნივთიერებები სამედიცინო მიზნებისათვის; რადიუმი სამედიცინო მიზნებისათვის; ვირთაგვების საწამლავი; რეაქტიული ქაღალდი სამედიცინო მიზნებისათვის; რეაქტიული ქაღალდი ვეტერინარული მიზნებისათვის; ფეხის გაოფლიანების საწინააღმდეგო საშუალებები; ოფლდენის საწინააღმდეგო საშუალებები; ძაღლების რეპელენტები; რევანდის ფესვები ფარმაცევტული მიზნებისათვის; ფუტკრის დედის რძის დიეტური დანამატები; ფუტკრის დედის რძე ფარმაცევტული მიზნებისათვის; რეზინი სტომატოლოგიური მიზნებისათვის; მარილები სამედიცინო მიზნებისათვის; მარილები მინერალური წყლის აბაზანებისათვის; ქვედა საცვალი ჰიგიენური; მენსტრუალური ტამპონები; ჰიგიენური პირსახოცები; სარსაპარილა სამედიცინო მიზნებისათვის; მზრის ქირურგიული სახვევები; ზღვის წყალი სამკურნალო აბაზანებისათვის; ტრანკვილიზატორები; სპერმა ხელოვნური განაყოფიერებისთვის; სეროთერაპიის მედიკამენტები; შრატები სამედიცინო მიზნებისათვის; ინტიმური მასტიმულირებელი გელები; სიკატივები [გამომშრობი ნივთიერებები] სამედიცინო მიზნებისათვის; კანის დამატენიანებლები, რომლებიც წარმოადგენს საინექციო დერმალურ ფილერებს; გასახდომი აბები; ლოკოკინების გასანადგურებელი პრეპარატები; საყნოსავი მარილები; მოსაწევი ბალახები სამედიცინო მიზნებისათვის; ნატრიუმის მარილები სამედიცინო მიზნებისათვის; ნიადაგის სტერილიზაციის პრეპარატები; კონტაქტური ლინზების ხსნარები; ლეიკოპლასტირის მოსაცილებელი გამხსნელები; საძილე საშუალებები; სახამებელი დიეტური ან ფარმაცევტული მიზნებისათვის; ღეროვანი უჯრედები სამედიცინო მიზნებისათვის; ღეროვანი უჯრედები ვეტერინარული მიზნებისათვის; სტერილიზაციის პრეპარატები; სტეროიდები; ძირტკვილას ჩხირები ფარმაცევტული მიზნებისათვის; სტრიქნინი; შემკვრელი საშუალებები; შაქარი სამედიცინო მიზნებისათვის; მედიცინაში გამოსაყენებელი სულფამიდური პრეპარატები; გოგირდის ჩხირები (მადეზინფიცირებელი საშუალებები); მზით დამწვრობის საწინააღმდეგო მალამოები; სამედიცინო სანთლები; ქირურგიული სახვევი მასალა; ქირურგიული წებო; ცოცხალი ქსოვილების ქირურგიული იმპლანტები; ბავშვთა ერთჯერადი საცურაო საფენები; ბავშვთა მრავალჯერადი საცურაო საფენები; სიროფები,

ფარმაცევტული მიზნებისათვის; გასარუჯი აბები; ღვინის ქვა ფარმაცევტული მიზნებისათვის; კბილის დასაბჟენი მასალები; სამედიცინო დანიშნულების ტეტრაჰიდროკანაბინოლი [THC]; აბაზანის თერაპიული პრეპარატები; თერმული წყლები; ტიმოლი ფარმაცევტული მიზნებისათვის; იოდის ნაყენი; ნაყენები სამედიცინო მიზნებისათვის; სამკურნალო ლოსიონებით გაჟღენთილი ქსოვილები; თამბაქოს ექსტრაქტები [ინსექტიციდები]; სიგარეტები თამბაქოს გარეშე სამედიცინო მიზნებისათვის; მატონიზირებელი საშუალებები [სამკურნალო პრეპარატები]; ტრანსპლანტატი (ცოცხალი ქსოვილები); სკიპიდარი ფარმაცევტული მიზნებისათვის; ვაქცინები; ვაგინალური ხსნარები სამედიცინო მიზნებისათვის; ჭიის წამლები; ჩირქგროვის პრეპარატები; ვიტამინის პრეპარატები; ვიტამინის დანამატის სახვევები; ტამპონები (ჭრილობის შეხორცებისას გამოსაყენებელი); ბამბა, სამედიცინო; მეჭკეების სამკურნალო ფანქრები; ხორბლის ჩანასახის დიეტური დანამატები; შრატის პროტეინის დიეტური დანამატები; ხელსახოცები გაჟღენთილი მადეზინფიცირებელი საშუალებებით ჰიგიენური მიზნებისათვის; საფუარის დიეტური დანამატები; საფუარი ფარმაცევტული მიზნებისათვის.

31 – სასოფლო-სამეურნეო, აკვაკულტურის, ბაღჩა-ბაღისა და ტყის ნედლი და დაუმუშავებელი პროდუქტები; ნედლი და დაუმუშავებელი მარცვლეული და თესლეული; ახალი ხილი და ბოსტნეული, ცოცხალი მწვანილი; ცოცხალი მცენარეები და ყვავილები; დასარგავი ბოლქვები, ჩითილები და თესლეული; ცოცხალი ცხოველები; ცხოველთა საკვები და სასმელი; ალაო; დაუმუშავებელი ზღვის წყალმცენარეები, ადამიანთა და ცხოველთა საკვები; ალგარობილა, ცხოველთა საკვები; ნუში [ხილი]; ალოე ვერა, მცენარეები; ცოცხალი ქაფშია, ქამსა; ცხოველების გასასუქებელი პრეპარატები; ოთახის ცხოველების ტუალეტის არომატული ქვიშა; ცოცხალი ხილის კომპოზიციები; არტიშოკი, ცოცხალი; შაქრის ლერწმის ნაწნები [ნედლი მასალა]; ქერი; მწვანე ლობიო; ჭარხალი, ცოცხალი; კენკროვნები, ცოცხალი; არყის ცოცხები; ფრინველების საკვები; ქატო; ქატოს სალაფავი ცხოველების გამოსაკვებად; სანაშენე საქონელი; წიწიბურა, დაუმუშავებელი; პურეული მარცვლოვნების დამუშავების თანაპროდუქტი, ცხოველთა საკვები; კანაფის მცენარეები; კანაფი, დაუმუშავებელი; კატის პიტნა; პურეულის თესლი, დაუმუშავებელი; წაბლი; ვარდკაჭაჭას

ძირხვენი; ვარდკაჭაჭა, ცოცხალი; საშობაო [სახალწლო] ნაძვის ხე; ციტრუსის ხილი, ცოცხალი; კაკოს მარცვლები, ნედლი; ქოქოსის კაკლის ნაჭუჭი; ქოქოსის კაკალი; ყავის ხილი, დაუმუშავებელი; კობრა [ქოქოსის კაკლის გული]; კიბორჩხალა, ცოცხალი; კიბო, ცოცხალი; კიტრი, ცოცხალი; მელანთევზას ძვლები [„ზღვის ხვრთქლი“] ფრინველებისათვის; სპირტის გამოხდის ნარჩენები ცხოველების გამოსაკვებად; ძაღლების საკვები გალეტები; დურდო, თხლე; საცოხნელი, ცხოველთათვის; საკვები ყვავილები ცოცხალი; საკვები მწერები, ცოცხალი; საკვები სელის თესლი, დაუმუშავებელი; საკვები სეზამი (ქუნჯუტი), დაუმუშავებელი; საინკუბაციო კვერცხები, განაყოფიერებული; თევზის ძვლის ფქვილი, ცხოველთა საკვები; თევზის ქვირითი; თევზი, ცოცხალი; სათევზაო სატყუარა, ცოცხალი; სელის ფქვილი [ფურაჟი]; ყვავილის ბოლქვები; გამხმარი დეკორატიული ყვავილები; ფურაჟი; გაყინულ-გამხმარი სათევზაო სატყუარა; ხილის ჩენჩო; ხილი, ცოცხალი; მწვანელი, ცოცხალი; ნიორი, ცოცხალი; ჯანჯაფილი, ცოცხალი; მარცვლოვნები [პურეული]; მარცვლოვნები ცხოველთა გამოსაკვებად; ყურძენი; ბურღულეული შინაური ფრინველების გამოსაკვებად; თივა; თხილი, ნედლი; კანაფის თესლეული, დაუმუშავებელი; ქაშაყი, ცოცხალი; სვის გირჩები; სვია; ღვის კენკრა; კოი კარპები, ცოცხალი; ხეკოლას კაკალი; პრასი, ცოცხალი; ლიმონი, ცოცხალი; ოსპი, ნედლი; სალათი, ცოცხალი; ფურაჟის კირი; სელის თესლი, ცხოველთა საკვები; სელის ფქვილი, ცხოველთა საკვები; საგების მასალა ცხოველთათვის; ტორფის საგები საქონლისათვის; ომარები, ცოცხალი; აკაციის მარცვლეული, უმი; სიმინდი; სიმინდის კოპტონი საქონლის გამოსაკვებად; ალაო დუდილისა და გამოხდის-თვის; ქატოს სალაფავი საქონლის გასასუქებლად; ფქვილი ცხოველების გამოსაკვებად; გარეული ცხოველები; მოლუსკები, ცოცხალი; მიცელიუმი გამრავლებისათვის; სოკო, ცოცხალი; მიდიები, ცოცხალი; ჭინჭარი; კაკალი, დაუმუშავებელი; შვრია; კოპტონი; ზეთისხილი; ხახვი, ცოცხალი; ფორთოხალი, ცოცხალი; ხამანწკები, ცოცხალი; პალმის ხეები; პალმის ხის ფოთლები; არაქისის კოპტონი ცხოველებისათვის; არაქისის ფქვილი ცხოველთათვის; არაქისი, ცოცხალი; ბარდა, ოქროცერცვა, ნედლი; წიწაკა [მცენარე]; ოთახის ცხოველების საკვები; ფიჭვის გირჩები; გამხმარი დეკორატიული მცენარეები; ყვავილის მტვერი [ნედლეული]; კარტოფილი; შინაური ფრინველი, ცოცხალი; ში-

ნაური ფრინველის კვერცხდების ასამაღლებელი პრეპარატები; ქვინოა, დაუმუშავებელი; რაფის კოპტონი საქონლისათვის; ნედლი ქერქი; ღვინის გამოხდის ნარჩენები; რევანდი, ცოცხალი; ბრინჯის ფქვილი ცხოველების გამოსაკვებად; ბრინჯი, დაუმუშავებელი; საკვები ძირხვენი; ვარდის ბუჩქები; კორპის მუხის ქერქი; ჭვავი; ორაგული, ცოცხალი; მარილი საქონლისათვის; ქვიშა შინაური ცხოველების ტუალეტისთვის; შინაური ცხოველების ქვიშანარევი ქაღალდის საგები; სარდინი, ცოცხალი; ტრეპანგები, ცოცხალი; თესლის ჩანასახი ბოტანიკური მიზნებისთვის; მოლუსკები, ცოცხალი; ბუჩქნარი; აბრეშუმის ჭიის კვერცხები; აბრეშუმის ჭია; წვრილმარცვლოვანი სპელტა, დაუმუშავებელი; სოიას მარცვლები, დაუმუშავებელი; სპელტა, დაუმუშავებელი; ისპანახი, ახალი; ლანგუსტები, ცოცხალი; გოგრის თესლეული, დაუმუშავებელი; გოგრა, დაუმუშავებელი; ბაგაში საქონლის გასასუქებელი საკვები; ჩალა [ფურაჟი]; საგები ჩალა საქონლისათვის; თივის მულჩი; ცხოველების მოსალონიერებელი საკვები; შაქრის ლერწამი; ხეები; ტრიუფელი [თირკმელა სოკო], ცოცხალი; ხის ტანი; თინუსი, ცოცხალი; კორდი, ბუნებრივი; ქერქგაუცვლელი მერქანი; დაუმუშავებელი სიმინდი (გარჩეული ან გაურჩეველი); დაუმუშავებელი მერქანი; ყაბაყი, ცოცხალი; ვაზი; ხორბალი; ხორბლის ჩანასახი, ცხოველთა საკვები; ხის მასის დასამზადებელი ბურბუმელა; ცოცხალი ყვავილების გვირგვინები; საფუარი, ცხოველთა საკვები.

(260) AM 2024 124034 A

(210) AM 124034

(220) 2023 07 26

(731) პპ დეკო პოლსკა სპოლკა ზ.ო.ო.

ულ. კვიდზინსკა 8, PL-51-416, ვროცლავი, პოლონეთი

(740) გიორგი თაქთაქიშვილი

(540)

The logo for 'dekoral' features a stylized starburst or asterisk symbol to the left of the brand name 'dekoral' in a bold, lowercase, sans-serif font.

(591) შავ-თეთრი

(531) 01.01.14; 27.05.01

(511)

2 – დაფარვის შედგენილობები საღებავების სახით არქიტექტურული გამოყენებისათვის; საღებავები, ოლიფა, ლაკები; ლითონის კოროზიისა და მერქნის დაშლისაგან დამცავი ნივ-

თიერებები; საღებარები; ამომჭმელები; დაუმუშავებული ბუნებრივი ფისები.

(260) AM 2024 124042 A

(210) AM 124042

(220) 2023 07 26

(310) 018849675

(320) 2023 03 16

(330) EUIPO

(731) რფე/რლ, ინკ.

კორპორეიშენ ტრასტ ცენტრ 1209 ორანჟ სტრიტ უილმინგტონ, დელავერი, 19801, აშშ

(740) თამარ კოჭლამაზაშვილი

(540)

VOTVOT

(591) შავ-თეთრი

(511)

9 – პროგრამული უზრუნველყოფა აუდიოვიზუალური და მულტიმედიური კონტენტის ნაკადური გადაცემისთვის ინტერნეტისა და გლობალური საკომუნიკაციო ქსელების მეშვეობით; პროგრამული უზრუნველყოფა აუდიოვიზუალური და მულტიმედიური კონტენტის მობილურ ციფრულ ელექტრონულ მოწყობილობებზე ნაკადური გადაცემისთვის; პროგრამული უზრუნველყოფა მულტიმედიური კონტენტის ძიებისთვის, ორგანიზებისა და რეკომენდაციისთვის; კომპიუტერის პროგრამული უზრუნველყოფა, კერძოდ, პროგრამული უზრუნველყოფის განვითარების საშუალებები პროგრამული უზრუნველყოფის და მობილური აპლიკაციების შესაქმნელად.

38 – აუდიოვიზუალური და მულტიმედიური კონტენტის ნაკადური გადაცემა ინტერნეტის მეშვეობით; აუდიოვიზუალური და მულტიმედიური კონტენტის გადაცემა და მიწოდება ინტერნეტის მეშვეობით; მოთხოვნით ვიდეოს გადაცემის მომსახურება.

41 – გასართობი და საგანმანათლებლო მომსახურება, კერძოდ, არაჩამოტვირთვადი გასართობი და დოკუმენტური კონტენტის უზრუნველყოფა მოთხოვნით ვიდეოს მიწოდების მომსახურების მეშვეობით; არაჩამოტვირთვადი სატელევიზიო შოუების, ფილმების და მულტიმედიური გასართობი და დოკუმენტური კონტენტის უზრუნველყოფა.

(260) AM 2024 124043 A

(210) AM 124043

(220) 2023 07 26

(310) 018849638

(320) 2023 03 16

(731) რფე/რლ, ინკ.

კორპორეიშენ ტრასტ ცენტრ 1209 ორანჟ სტრიტ უილმინგტონ, დელავერი, 19801, აშშ

(740) თამარ კოჭლამაზაშვილი

(540)

VOTVOT

(591) შავ-თეთრი

(531) 26.05.11; 27.01.04

(511)

9 – პროგრამული უზრუნველყოფა აუდიოვიზუალური და მულტიმედიური კონტენტის ნაკადური გადაცემისთვის ინტერნეტისა და გლობალური საკომუნიკაციო ქსელების მეშვეობით; პროგრამული უზრუნველყოფა აუდიოვიზუალური და მულტიმედიური კონტენტის მობილურ ციფრულ ელექტრონულ მოწყობილობებზე ნაკადური გადაცემისთვის; პროგრამული უზრუნველყოფა მულტიმედიური კონტენტის ძიებისთვის, ორგანიზებისა და რეკომენდაციისთვის; კომპიუტერის პროგრამული უზრუნველყოფა, კერძოდ, პროგრამული უზრუნველყოფის განვითარების საშუალებები პროგრამული უზრუნველყოფის და მობილური აპლიკაციების შესაქმნელად.

38 – აუდიოვიზუალური და მულტიმედიური კონტენტის ნაკადური გადაცემა ინტერნეტის მეშვეობით; აუდიოვიზუალური და მულტიმედიური კონტენტის გადაცემა და მიწოდება ინტერნეტის მეშვეობით; მოთხოვნით ვიდეოს გადაცემის მომსახურება.

41 – გასართობი და საგანმანათლებლო მომსახურება, კერძოდ, არაჩამოტვირთვადი გასართობი და დოკუმენტური კონტენტის უზრუნველყოფა მოთხოვნით ვიდეოს მიწოდების მომსახურების მეშვეობით; არაჩამოტვირთვადი სატელევიზიო შოუების, ფილმების და მულტიმედიური გასართობი და დოკუმენტური კონტენტის უზრუნველყოფა.

(260) AM 2024 124051 A

(210) AM 124051

(220) 2023 07 27

(310) 97771263

(320) 2023 01 27

(330) US

(731) რეგენერონ ფარმასეუტიკალს ინკ.
777 ოლდ სოუ მილ რივერ როუდ,
ტარიტაუნი, ნიუ-იორკი 10591, აშშ

(740) გიორგი ქართველიშვილი

(540)

BIMMTUZE

(591) შავ-თეთრი

(511)

5 – ფარმაცევტული პრეპარატები ჰემატოლოგიური, კუჭ-ნაწლავის, ნერვ-კუნთოვანი, კუნთოვანი, გულ-სისხლძარღვთა, მეტაბოლური, იმუნოლოგიური, ანთებითი, ონკოლოგიური, ოფთალმოლოგიური, ნევროლოგიური, კუნთოვანი სისტემის, ძვლის, შემაერთებელი ქსოვილის, დერმატოლოგიური, ინფექციური, აუტო-იმუნური, ნეფროლოგიური, ჰეპატოლოგიური, ალერგიული, გენეტიკური, რეპირატორული, ვირუსული დაავადებების და დარღვევების და ტკივილის სამკურნალოდ.

(260) AM 2024 124052 A

(210) AM 124052

(220) 2023 07 27

(310) 97771269

(320) 2023 01 27

(330) US

(731) რეგენერონ ფარმასეუტიკალს ინკ.
777 ოლდ სოუ მილ რივერ როუდ,
ტარიტაუნი, ნიუ-იორკი 10591, აშშ

(740) გიორგი ქართველიშვილი

(540)

LYNOZYFIC

(591) შავ-თეთრი

(511)

5 – ფარმაცევტული პრეპარატები ჰემატოლოგიური, კუჭ-ნაწლავის, ნერვ-კუნთოვანი, კუნთოვანი, გულ-სისხლძარღვთა, მეტაბოლური, იმუნოლოგიური, ანთებითი, ონკოლოგიური, ოფთალმოლოგიური, ნევროლოგიური, კუნთოვანი სისტემის, ძვლის, შემაერთებელი ქსოვილის, დერმატოლოგიური, ინფექციური, აუტო-იმუნური, ნეფროლოგიური, ჰეპატოლოგიური, ალერგიული, გენეტიკური, რეპირატორული, ვირუსული დაავადებების და დარღვევების და ტკივილის სამკურნალოდ.

(260) AM 2024 124056 A

(210) AM 124056

(220) 2023 07 27

(731) ბდრ თერმეა ფრანს ს.ა.ს.

57 რუ დე ლა გარი, 67580 მერცვილერი,
საფრანგეთი

(740) თამაზ შილაკაძე

(540)

De Dietrich

(591) შავ-თეთრი

(511)

9 – სამეცნიერო, საკვლევი, სანავიგაციო, გეოდეზიური, ფოტოგრაფიული, კინემატოგრაფიული, აუდიოვიზუალური, ოპტიკური, აწონვის, გაზომვის, სიგნალიზაციის, გამოსავლენი, ტესტირების, ინსპექტირების, სამაშველო და სასწავლო აპარატურა და ინსტრუმენტები; აპარატურა და ინსტრუმენტები ელექტროობის გადაცემის, გადართვების, გარდაქმნის, დაგროვების, განაწილების ან გამოყენების რეგულირების ან მართვისთვის; სათბობი ელემენტები; აკუმულატორების ბატარეები; ულტრაკონდენსატორები ენერჯის შესანახად; ელექტროენერჯის გამომუშავების მზის ენერჯის კოლექტორები; ელექტროენერჯის გამომუშავების ფოტოელექტრული აპარატურა; აპარატურა და ინსტრუმენტები ხმის ან გამოსახულების ჩაწერის, გადაცემის, აღწარმოების ან დამუშავებისთვის; გაზომვის, გამოვლენის, შემოწმებისა და მართვის აპარატურა და ინსტრუმენტები; განათების, გათბობის, გაგრილების, ორთქლწარმოების, საკვების მომზადების, საშრობი, სავენტილაციო, წყალმომარაგების და სანიტარული აპარატურისა და დანადგარების სამართავად განკუთვნილი აპარატურა და ინსტრუმენტები; გათბობის აპარატურისა და დანადგარების სამართავი აპარატურა და ინსტრუმენტები; სანთურების, საქვაბეებისა და გამათბობლების სამართავი აპარატურა და ინსტრუმენტები; აპარატურა და ინსტრუმენტები გათბობის, ვენტილაციისა და კონდიციონირებისა და გამწმენდი აღჭურვილობის სამართავად; გათბობის სამართავი აპარატურა და ინსტრუმენტები; აპარატურა და ინსტრუმენტები ენერჯის მართვის კონტროლისთვის; ჰაერის კონდიციონირების სამართავი აპარატურა და ინსტრუმენტები; ცენტრალური გათბობის დანადგარების და მოწყობილობების სამართავი აპარატურა და ინსტრუმენტები; ტემპერატურის საკონტროლო აპარატურა და ინსტრუმენტები; დისტანციური მართვის აპარატურა და ინსტრუმენტები ჰაერის კონდიცი-

რების დანადგარებისა და მოწყობილობებისთვის; დისტანციური მართვის აპარატურა და ინსტრუმენტები გათბობის დანადგარებისა და მოწყობილობებისთვის; თერმოსტატის კონტროლერები; ელექტრული და ელექტრონული წნევის კონტროლერები; წყლის ტემპერატურის კონტროლერები; სენსორები, დეტექტორები და შემოწმების ინსტრუმენტები; სენსორული, სადეტექტორო და შემოწმების აპარატურა და ინსტრუმენტები, რომლებიც გამოიყენება განათების, გათბობის, გაგრილების, ორთქლწარმოების, საკვების მომზადების, საშრობი, სავენტილაციო, წყალმომარაგების და სანიტარული აპარატურისა და დანადგარებისთვის; აპარატურა და ინსტრუმენტები ელექტროენერჯის მოხმარების, სითბოს მოხმარების, აირის მოხმარების და წყლის მოხმარების აღმოჩენის, გამოვლენისა და მონიტორინგისთვის; აპარატურა და ინსტრუმენტები წნევის, ტემპერატურის, რადიაციის, წყლის დონის, სითბოს, და აირის ნაკადის აღმოჩენის, გამოვლენისა და მონიტორინგისთვის; ტემპერატურის მონიტორები (სარქველები) გათბობის აპარატურისა და დანადგარებისთვის; თერმული სენსორები [თერმოსტატები]; აპარატურა და ინსტრუმენტები აირების ანალიზისთვის; უსაფრთხოების, დაცვის და სიგნალიზაციის მოწყობილობები; საავარიო და გამაფრთხილებელი მოწყობილობები; სიგნალიზაციის აპარატურა; უსაფრთხოების სისტემები დაკავშირებული გათბობის აპარატურასა და დანადგარებთან; უსაფრთხოების სისტემა დენის გამოსართველად ხანძრის, ალის, კვამლის, გაზის და ტემპერატურის გამოვლენის შემთხვევაში; მარეგულირებელი და უსაფრთხოების აქსესუარები გაზის, გათბობისა და წყალსადენის დანადგარებისა და აპარატებისთვის; ამ კლასში შეტანილი ნაწილები და აქსესუარები ყველა ზემოთ ჩამოთვლილი საქონლისთვის; ჩაწერილი და ჩამოსატვირთი მედია, კომპიუტერული პროგრამული უზრუნველყოფა, ცარიელი ციფრული და ანალოგური ჩამწერი და შესანახი მედია; კომპიუტერული პროგრამული უზრუნველყოფა, ჩამოტვირთვადი; კომპიუტერული პროგრამული უზრუნველყოფა ფიქსირებული და მობილური მოწყობილობებისთვის; კომპიუტერული პროგრამული უზრუნველყოფის აპლიკაციები; კომპიუტერული პროგრამული უზრუნველყოფა დაკავშირებული გათბობის, გაგრილების, ორთქლწარმოების, საშრობი, სავენტილაციო და წყალმომარაგების მოწყობილობებთან, აპარატურასა და დანადგარებთან; კომპიუტერული პროგრამული უზ-

რუნველყოფა გათბობის, გაგრილების, ორთქლწარმოების, საშრობი, სავენტილაციო და წყალმომარაგების მოწყობილობების, აპარატურისა და დანადგარების შემოწმების, ტექნიკური მომსახურების, ექსპლუატაციისა და მართვისათვის; კომპიუტერული პროგრამული უზრუნველყოფა სანთურების, საქვაბეებისა და გამათბობლების შემოწმების, ტექნიკური მომსახურების, მუშაობის, ანალიზისა და მართვისათვის; კომპიუტერული პროგრამული უზრუნველყოფა და მოწყობილობები წნევის, ტემპერატურის, რადიაციის, წყლის დონის, სითბოს და აირის ნაკადის აღმოჩენის, გამოვლენისა და მონიტორინგისთვის; კომპიუტერული პროგრამული უზრუნველყოფა ისეთი აპარატურის და ინსტრუმენტების შემოწმების, ტექნიკური მომსახურების, მუშაობის და მართვისათვის, რომლებიც მართავენ განათების, გათბობის, გაგრილების, ორთქლწარმოების, საკვების მომზადების, საშრობი, სავენტილაციო, წყალმომარაგების და სანიტარულ აპარატურასა და დანადგარებს; კომპიუტერული პროგრამული უზრუნველყოფა დისტანციურად გამოსაყენებლად მონიტორინგის, ტექნიკური მომსახურების, ექსპლუატაციის, ანალიზისა და კონტროლისთვის; კომპიუტერული პროგრამული უზრუნველყოფა დისტანციურად გამოსაყენებლად მონიტორინგის, ტექნიკური მომსახურების, ექსპლუატაციის, ანალიზისა და კონტროლისთვის ისეთ სფეროში, როგორცაა გათბობის, გაგრილების, ორთქლწარმოების, საშრობი, სავენტილაციო და წყალმომარაგების მოწყობილობები, აპარატურა და დანადგარები; კომპიუტერული პროგრამული უზრუნველყოფა დისტანციურად გამოსაყენებლად გათბობის, გაგრილების, ორთქლწარმოების, საშრობი, სავენტილაციო და წყალმომარაგების აპარატურისა და დანადგარების მონიტორინგის, ტექნიკური მომსახურების, ექსპლუატაციის, ანალიზისა და კონტროლისთვის; კომპიუტერული პროგრამული უზრუნველყოფა დისტანციურად გამოსაყენებლად სანთურების, საქვაბეებისა და გამათბობლების შემოწმების, ტექნიკური მომსახურების, მუშაობის, ანალიზისა და მართვისათვის; კომპიუტერული პროგრამული უზრუნველყოფა და მოწყობილობები დისტანციურად გამოსაყენებლად წნევის, ტემპერატურის, რადიაციის, წყლის დონის, სითბოს, და აირის ნაკადის აღმოჩენის, გამოვლენისა და მონიტორინგისთვის; კომპიუტერული პროგრამული უზრუნველყოფა დისტანციურად გამოსაყენებლად ისეთი აპარატურის და ინსტრუმენტების შემოწმების, ტექნი-

სება; გათბობის აპარატურისა და დანადგარების უსაფრთხოების სისტემების გაუმჯობესება; გათბობის, გაგრილების, ორთქლწარმოების, საშრობი, სავენტილაციო და წყალმომარაგების აპარატურის, ინსტრუმენტებისა და დანადგარების გაწმენდის სამსახურები; HVAC (გათბობის, სავენტილაციო და ჰაერის კონდიცირების) დანადგარების გაწმენდის სამსახურები; სანთურების, საქვაბეების და გამათბობლების გაწმენდის სამსახურები; გათბობის, გაგრილების, ორთქლწარმოების, საშრობი, სავენტილაციო და წყალმომარაგების აპარატურის, ინსტრუმენტებისა და დანადგარების ნაწილებისა და საკუთნოს გაწმენდის სამსახურები; გაწმენდის (დასუფთავების) სერვისები, რომლებიც დაკავშირებულია აპარატებთან, ინსტრუმენტებთან და დანადგარებთან გაზომვის, გამოვლენის, მონიტორინგისა და ანალიზის შესახებ; მომსახურე და მართვის აპარატურის, მოწყობილობებისა და დანადგარების გაწმენდის სამსახურები; გათბობის აპარატურისა და დანადგარების უსაფრთხოების სისტემების გაწმენდის სამსახურები; გათბობის, გაგრილების, ორთქლწარმოების, საშრობი, სავენტილაციო და წყალმომარაგების აპარატურის, ინსტრუმენტებისა და დანადგარების დაყენებასთან, ტექნიკურ მომსახურებასთან, ზედამხედველობასთან, შეკეთებასთან, გაუმჯობესებასთან და შეცვლასთან დაკავშირებული ინფორმაციით, კონსულტაციითა და რჩევებით უზრუნველყოფის მომსახურება; HVAC (გათბობის, სავენტილაციო და ჰაერის კონდიცირების) დანადგარების დაყენებასთან, ტექნიკურ მომსახურებასთან, ზედამხედველობასთან, შეკეთებასთან, გაუმჯობესებასთან და შეცვლასთან დაკავშირებული ინფორმაციით, კონსულტაციითა და რჩევებით უზრუნველყოფის მომსახურება; სანთურების, საქვაბეების და გამათბობლების დაყენებასთან, ტექნიკურ მომსახურებასთან, ზედამხედველობასთან, შეკეთებასთან, გაუმჯობესებასთან და შეცვლასთან დაკავშირებული ინფორმაციით, კონსულტაციითა და რჩევებით უზრუნველყოფის მომსახურება; გათბობის, გაგრილების, ორთქლწარმოების, საშრობი, სავენტილაციო და წყალმომარაგების აპარატურის, ინსტრუმენტებისა და დანადგარების ნაწილების და საკუთნოს დაყენებასთან, ტექნიკურ მომსახურებასთან, ზედამხედველობასთან, შეკეთებასთან, გაუმჯობესებასთან და შეცვლასთან დაკავშირებული ინფორმაციით, კონსულტაციითა და რჩევებით უზრუნველყოფის მომსახურება; გამზომი, დექტორების, მონიტორინგის და ანალიზის აპარატურის, მოწყობილობებისა და დანადგარების დაყენებასთან, ტექნიკურ მომსახურებასთან, ზედამხედველობასთან, შეკეთებასთან, გაუმჯობესებასთან და შეცვლასთან დაკავშირებული ინფორმაციით, კონსულტაციითა და რჩევებით უზრუნველყოფის მომსახურება.

რატურის, მოწყობილობებისა და დანადგარების დაყენებასთან, ტექნიკურ მომსახურებასთან, ზედამხედველობასთან, შეკეთებასთან, გაუმჯობესებასთან და შეცვლასთან დაკავშირებული ინფორმაციით, კონსულტაციითა და რჩევებით უზრუნველყოფის მომსახურება; მომსახურე და მართვის აპარატურის, მოწყობილობებისა და დანადგარების დაყენებასთან, ტექნიკურ მომსახურებასთან, ზედამხედველობასთან, შეკეთებასთან, გაუმჯობესებასთან და შეცვლასთან დაკავშირებული ინფორმაციით, კონსულტაციითა და რჩევებით უზრუნველყოფის მომსახურება; გათბობის აპარატურისა და დანადგარების უსაფრთხოების სისტემების დაყენებასთან, ტექნიკურ მომსახურებასთან, ზედამხედველობასთან, შეკეთებასთან, გაუმჯობესებასთან და შეცვლასთან დაკავშირებული ინფორმაციით, კონსულტაციითა და რჩევებით უზრუნველყოფის მომსახურება.

(260) AM 2024 124057 A

(210) AM 124057

(220) 2023 07 27

(731) ბაქსი ჰითინგ უკ ლტდ

ბრუკს ჰაუსი, კონვენტრი როუდი,

ვორვიკი, ვორვიკშირი CV34 4LL,

გაერთიანებული სამეფო

(740) თამაზ შილაკაძე

(540)

Baxi

(591) შავ-თეთრი

(511)

9 – სამეცნიერო, საკვლევი, სანავიგაციო, გეოდეზიური, ფოტოგრაფიული, კინემატოგრაფიული, აუდიოვიზუალური, ოპტიკური, აწონვის, გაზომვის, სიგნალიზაციის, გამოსავლენი, ტესტირების, ინსპექტირების, სამამველო და სასწავლო აპარატურა და ინსტრუმენტები; აპარატურა და ინსტრუმენტები ელექტროობის გადაცემის, გადართვების, გარდაქმნის, დაგროვების, განაწილების ან გამოყენების რეგულირების ან მართვისთვის; სათბობი ელემენტები; აკუმულატორების ბატარეები; ულტრაკონდენსატორები ენერჯის შესანახად; ელექტროენერჯის გამომუშავების მზის ენერჯის კოლექტორები; ელექტროენერჯის გამომუშავების ფოტოელექტრული აპარატურა; აპარატურა და ინსტრუმენტები ხმის ან გამოსახულების ჩაწერის, გადაცემის, აღწარმოების ან დამუშავებისთვის; გაზომვის, გამოვლენის, შემოწმებისა და მართ-

ვის აპარატურა და ინსტრუმენტები; განათების, გათბობის, გაგრილების, ორთქლწარმოების, საკვების მომზადების, საშრობი, სავენტილაციო, წყალმომარაგების და სანიტარული აპარატურისა და დანადგარების სამართავად განკუთვნილი აპარატურა და ინსტრუმენტები; გათბობის აპარატურისა და დანადგარების სამართავი აპარატურა და ინსტრუმენტები; სანთურების, საქვაბეებისა და გამათბობლების სამართავი აპარატურა და ინსტრუმენტები; აპარატურა და ინსტრუმენტები გათბობის, ვენტილაციისა და კონდიციონერებისა და გამწმენდი აღჭურვილობის სამართავად; გათბობის სამართავი აპარატურა და ინსტრუმენტები; აპარატურა და ინსტრუმენტები ენერჯის მართვის კონტროლისთვის; ჰაერის კონდიციონერების სამართავი აპარატურა და ინსტრუმენტები; ცენტრალური გათბობის დანადგარების და მოწყობილობების სამართავი აპარატურა და ინსტრუმენტები; ტემპერატურის საკონტროლო აპარატურა და ინსტრუმენტები; დისტანციური მართვის აპარატურა და ინსტრუმენტები ჰაერის კონდიციონერების დანადგარებისა და მოწყობილობებისთვის; დისტანციური მართვის აპარატურა და ინსტრუმენტები გათბობის დანადგარებისა და მოწყობილობებისთვის; თერმოსტატის კონტროლერები; ელექტრული და ელექტრონული წნევის კონტროლერები; წყლის ტემპერატურის კონტროლერები; სენსორები, დეტექტორები და შემოწმების ინსტრუმენტები; სენსორული, სადეტექტორო და შემოწმების აპარატურა და ინსტრუმენტები, რომლებიც გამოიყენება განათების, გათბობის, გაგრილების, ორთქლწარმოების, საკვების მომზადების, საშრობი, სავენტილაციო, წყალმომარაგების და სანიტარული აპარატურისა და დანადგარებისთვის; აპარატურა და ინსტრუმენტები ელექტროენერჯის მოხმარების, სითბოს მოხმარების, აირის მოხმარების და წყლის მოხმარების აღმოჩენის, გამოვლენისა და მონიტორინგისთვის; აპარატურა და ინსტრუმენტები წნევის, ტემპერატურის, რადიაციის, წყლის დონის, სითბოს, და აირის ნაკადის აღმოჩენის, გამოვლენისა და მონიტორინგისთვის; ტემპერატურის მონიტორები (სარქვლები) გათბობის აპარატებისა და დანადგარებისთვის; თერმული სენსორები [თერმოსტატები]; აპარატურა და ინსტრუმენტები აირების ანალიზისთვის; უსაფრთხოების, დაცვის და სიგნალიზაციის მოწყობილობები; საავარიო და გამაფრთხილებელი მოწყობილობები; სიგნალიზაციის აპარატურა; უსაფრთხოების სისტემები დაკავშირებული გათბობის აპარატურ-

რასა და დანადგარებთან; უსაფრთხოების სისტემა დენის გამოსართველად ხანძრის, ალის, კვამლის, გაზის და ტემპერატურის გამოვლენის შემთხვევაში; მარეგულირებელი და უსაფრთხოების აქსესუარები გაზის, გათბობისა და წყალსადენის დანადგარებისა და აპარატებისთვის; ამ კლასში შეტანილი ნაწილები და აქსესუარები ყველა ზემოთ ჩამოთვლილი საქონლისთვის; ჩაწერილი და ჩამოსატვირთი მედია, კომპიუტერული პროგრამული უზრუნველყოფა, ცარიელი ციფრული და ანალოგური ჩამწერი და შესანახი მედია; კომპიუტერული პროგრამული უზრუნველყოფა, ჩამოტვირთვადი; კომპიუტერული პროგრამული უზრუნველყოფა ფიქსირებული და მობილური მოწყობილობებისთვის; კომპიუტერული პროგრამული უზრუნველყოფის აპლიკაციები; კომპიუტერული პროგრამული უზრუნველყოფა დაკავშირებული გათბობის, გაგრილების, ორთქლწარმოების, საშრობი, სავენტილაციო და წყალმომარაგების მოწყობილობებთან, აპარატურასა და დანადგარებთან; კომპიუტერული პროგრამული უზრუნველყოფა გათბობის, გაგრილების, ორთქლწარმოების, საშრობი, სავენტილაციო და წყალმომარაგების მოწყობილობების, აპარატურისა და დანადგარების შემოწმების, ტექნიკური მომსახურების, ექსპლუატაციისა და მართვისათვის; კომპიუტერული პროგრამული უზრუნველყოფა სანთურების, საქვაბეებისა და გამათბობლების შემოწმების, ტექნიკური მომსახურების, მუშაობის, ანალიზისა და მართვისათვის; კომპიუტერული პროგრამული უზრუნველყოფა და მოწყობილობები წნევის, ტემპერატურის, რადიაციის, წყლის დონის, სითბოს და აირის ნაკადის აღმოჩენის, გამოვლენისა და მონიტორინგისთვის; კომპიუტერული პროგრამული უზრუნველყოფა ისეთი აპარატურის და ინსტრუმენტების შემოწმების, ტექნიკური მომსახურების, მუშაობის და მართვისათვის, რომლებიც მართავენ განათების, გათბობის, გაგრილების, ორთქლწარმოების, საკვების მომზადების, საშრობი, სავენტილაციო, წყალმომარაგების და სანიტარულ აპარატურასა და დანადგარებს; კომპიუტერული პროგრამული უზრუნველყოფა დისტანციურად გამოსაყენებლად მონიტორინგის, ტექნიკური მომსახურების, ექსპლუატაციის, ანალიზისა და კონტროლისთვის; კომპიუტერული პროგრამული უზრუნველყოფა დისტანციურად გამოსაყენებლად მონიტორინგის, ტექნიკური მომსახურების, ექსპლუატაციის, ანალიზისა და კონტროლისთვის ისეთ სფეროში, როგორცაა გათბობის, გაგრილების,

ორთქლწარმოების, საშრობი, სავენტილაციო და წყალმომარაგების მოწყობილობები, აპარატურა და დანადგარები; კომპიუტერული პროგრამული უზრუნველყოფა დისტანციურად გამოსაყენებლად გათბობის, გაგრილების, ორთქლწარმოების, საშრობი, სავენტილაციო და წყალმომარაგების აპარატურისა და დანადგარების მონიტორინგის, ტექნიკური მომსახურების, ექსპლუატაციის, ანალიზისა და კონტროლისთვის; კომპიუტერული პროგრამული უზრუნველყოფა დისტანციურად გამოსაყენებლად სანთურების, საქვაბეებისა და გამათბობლების შემოწმების, ტექნიკური მომსახურების, მუშაობის, ანალიზისა და მართვისათვის; კომპიუტერული პროგრამული უზრუნველყოფა და მოწყობილობები დისტანციურად გამოსაყენებლად წნევის, ტემპერატურის, რადიაციის, წყლის დონის, სითბოს, და აირის ნაკადის აღმოჩენის, გამოვლენისა და მონიტორინგისთვის; კომპიუტერული პროგრამული უზრუნველყოფა დისტანციურად გამოსაყენებლად ისეთი აპარატურის და ინსტრუმენტების შემოწმების, ტექნიკური მომსახურების, მუშაობის, და მართვისათვის, რომლებიც მართავენ განათების, გათბობის, გაგრილების, ორთქლწარმოების, საკვების მომზადების, საშრობი, სავენტილაციო, წყალმომარაგების და სანიტარულ აპარატურასა და დანადგარებს; კომპიუტერული პროგრამული უზრუნველყოფა პროფილაქტიკური მომსახურების მიზნით; კომპიუტერული პროგრამული უზრუნველყოფა პროფილაქტიკური მომსახურებისთვის გათბობის, გაგრილების, ორთქლწარმოების, საშრობი, სავენტილაციო და წყალმომარაგების მოწყობილობების, აპარატურისა და დანადგარების მონიტორინგის, ტექნიკური მომსახურების, ექსპლუატაციის, ანალიზისა და კონტროლისთვის; კომპიუტერული პროგრამული უზრუნველყოფა პროფილაქტიკური მომსახურებისთვის სანთურების, საქვაბეებისა და გამათბობლების შემოწმების, ტექნიკური მომსახურების, მუშაობის, ანალიზისა და მართვისათვის; კომპიუტერული პროგრამული უზრუნველყოფა პროფილაქტიკური მომსახურებისთვის წნევის, ტემპერატურის, რადიაციის, წყლის დონის, სითბოს, და აირის ნაკადის აღმოჩენის, გამოვლენისა და მონიტორინგისთვის; კომპიუტერული პროგრამული უზრუნველყოფა პროფილაქტიკური მომსახურებისთვის ისეთი აპარატურის და ინსტრუმენტების შემოწმების, ტექნიკური მომსახურების, მუშაობის, და მართვისათვის, რომლებიც მართავენ განათების, გათბობის, გაგრილების, ორ-

თქლწარმოების, საკვების მომზადების, საშრობი, სავენტილაციო, წყალმომარაგების და სანიტარულ აპარატურასა და დანადგარებს.

11 – განათების, გათბობის, გაგრილების, ორთქლწარმოების, საჭმლის მომზადების, საშრობი, სავენტილაციო, წყალმომარაგების და სანიტარული აპარატურა და დანადგარები; საკვამური მილები და დანადგარები გამონაბოლქვი აირის გადასატანად; საკვამური მილები გათბობის აპარატებისა და დანადგარებისთვის; საცეცხლე მილები გათბობის ქვაბებისათვის (ბოილერები); საკვამური მილები სავენტილაციო აპარატებისთვის; მილები გათბობის ქვაბებისთვის; სანთურები, ბოილერები და გათბობის ქვაბები; გათბობის აპარატურა და დანადგარები მყარი, თხევადი და აირადი საწვავისთვის; საყოფაცხოვრებო დანიშნულების გათბობის აპარატურა და დანადგარები; სამრეწველო დანიშნულების გათბობის აპარატურა და დანადგარები; ცენტრალური გათბობის დანადგარები და აპარატურა; იატაკქვეშა გათბობის აპარატურა და დანადგარები; მობილური, გათბობის აპარატურა და დანადგარები; გაზის გამათბობლები; ელექტრო გამათბობლები; მზის ენერჯიაზე მომუშავე გამაცხელებლები; წყლის გამაცხელებლები; საყოფაცხოვრებო დანიშნულების წყლის გამაცხელებლები; წყლის გამაცხელებლები საშხაპე კაბინებისთვის; სამრეწველო დანიშნულების წყლის გამაცხელებლები; ქვაბები გათბობის დანადგარებისთვის; საყოფაცხოვრებო ქვაბები (ბოილერები); სამრეწველო ქვაბები (ბოილერები); გაზზე მომუშავე ქვაბები (ბოილერები); თხევად საწვავზე მომუშავე ქვაბები (ბოილერები); წყლის გამაცხელებელი ქვაბები (ბოილერები); ცენტრალური გათბობის ქვაბები (ბოილერები); ელექტროქვაბები (ბოილერები); კედლის ქვაბები; საკონდენსაციო ქვაბები; ბიომასის ბოილერები; ღუმლის ქვაბები; დაგროვების ქვაბები; სანთურები გათბობის დანადგარებისთვის; სანთურები ბოილერებისთვის; აირის სანთურები; ფიქსირებული, გახურების შემდგომი სანთურები; ფიქსირებული წინასწარი გახურების სანთურები; გამხურებელი ელემენტები; ბინის გამათბობელი ელემენტები; მილისებრი გამათბობელი ელემენტები; ელექტროგათბობის ელემენტები; ელექტროგამაცხელებელი ვენტილატორები; ელექტროგამათბობლის კაბელები; ელექტროგამათბობლის ფოლგა; ელექტროგამათბობლის ვარვარის ძაფები; მზის ენერჯიაზე მომუშავე გათბობის აპარატები; მზის ენერჯიაზე მომუშავე გათბობის

დანადგარები; ჰაერის გამათბობელი აპარატები; ჰაერის გამათბობელი დანადგარები; რადიატორები; ცენტრალური გათბობის დანადგარების რადიატორები; ელექტორადიატორები; HVAC (გათბობის, სავენტილაციო და ჰაერის კონდიცირების) დანადგარები; კომბინირებული, გათბობის და ჰაერის კონდიცირების აპარატურა; კომბინირებული, თბოენერგული აპარატურა და დანადგარები; სამრეწველო დანიშნულების კომბინირებული თბოენერგული აპარატურა და დანადგარები; საყოფაცხოვრებო დანიშნულების კომბინირებული თბოენერგული აპარატურა და დანადგარები; სითბური ტუმბოები; ფილტრები სამრეწველო და საყოფაცხოვრებო მიზნებისთვის; ფილტრები გათბობის აპარატურისა და დანადგარების ნაწილის სახით; გათბობის, სავენტილაციო და ჰაერის კონდიცირების და გაწმენდის მოწყობილობა (გარემოს); ჰაერის დამუშავების აპარატურა; თერმული (მზის ენერჯის) შესანახი ინსტრუმენტები გათბობის მიზნით; თერმული (მზის ენერჯის) შესანახი აპარატურა გათბობის მიზნით; აირის კონდენსატორები; აირის კოლექტორები; აირის სკრუბერები; დამატენიანებლები ცენტრალური გათბობის რადიატორებისათვის; ბოილერის მილები გამათბობელი დანადგარებისათვის; რეკუპერატორები გათბობის სისტემებში წვის ჰაერის წინასწარ გასახურებლად ცხელი კვამლის აირის გამოყენებით; კლაკნილები [დისტილაციის, გათბობისა და სამაცივრო დანადგარების ნაწილები]; თბოგადამცემები; სანიტარულ-ტექნიკური აღჭურვილობა, წყალმომარაგებისა და სანიტარული მოწყობილობები; წყლის შესანახი ავზები; საფართოებელი ავზები ცენტრალური გათბობის დანადგარებისთვის; ონკანები (ვენტილები); წყლის სავენტილაციო დანადგარები; დანადგარები სითხის ნაკადის კონტროლისთვის; წყლის გამანაწილებლის არმატურები გათბობისთვის; წყლისა და გაზის დანადგარების მარეგულირებელი და უსაფრთხოების აქსესუარები; სამართი და მარეგულირებელი აქსესუარები გაზის აპარატურის, გაზის მოწყობილობებისა და გაზსადენებისთვის; სანთურის მართვის მოწყობილობა; სითბოს მარეგულირებელი მოწყობილობები [სარქველები] გათბობის დანადგარების შემადგენელი ნაწილების სახით; ტემპერატურის მართვის მოწყობილობა ცენტრალური გათბობის დანადგარებისთვის; ტემპერატურის მართვის სარქველები ცენტრალური გათბობის აპარატურისა და დანადგარების შემადგენელი ნაწილების სახით; სარქველები გათბობის აპარატურისა და დანადგარების შემად-

გენელი ნაწილების სახით; თერმოსტატიკური სარქველები; მცველი სარქველები წყლის მოწყობილობებისათვის; ბუხრები; მაალეზლები; ამ კლასში შეტანილი ნაწილები და აქსესუარები ყველა ზემოთ ჩამოთვლილი საქონლისთვის.

37 – საკონსულტაციო მომსახურება; გათბობის, გაგრილების, ორთქლწარმოების, საშრობი, სავენტილაციო, და წყალმომარაგების აპარატურასთან, ინსტრუმენტებსა და დანადგარებთან დაკავშირებული კონსულტაციები; HVAC (გათბობის, სავენტილაციო და ჰაერის კონდიცირების) დანადგარებთან დაკავშირებული კონსულტაციები; სანთურებთან, საქვაბეებთან და გამათბობლებთან დაკავშირებული კონსულტაციები; გათბობის, გაგრილების, ორთქლწარმოების, საშრობი, სავენტილაციო და წყალმომარაგების აპარატურის, ინსტრუმენტებისა და დანადგარების ნაწილებსა და საკუთნოსთან დაკავშირებული კონსულტაციები; კონსულტაციები დაკავშირებული აპარატურის, ინსტრუმენტებისა და დანადგარების გაზომვასთან, დეტექტირებასთან, მონიტორინგთან და ანალიზთან; კონსულტაციები დაკავშირებული აპარატურის, ინსტრუმენტებისა და დანადგარების ტექნიკურ მომსახურებასა და მართვასთან; გათბობის აპარატურისა და დანადგარების უსაფრთხოების სისტემებთან დაკავშირებული კონსულტაციები; დაყენებასთან, გაწმენდასთან, შეკეთებასთან და ტექნიკურ მომსახურებასთან დაკავშირებული სამსახურები; გათბობის, გაგრილების, ორთქლწარმოების, საშრობი, სავენტილაციო და წყალმომარაგების აპარატურის, ინსტრუმენტებისა და დანადგარების დაყენება, ტექნიკური მომსახურება, ზედამხედველობა, შეკეთება და შეცვლა; HVAC (გათბობის, სავენტილაციო და ჰაერის კონდიცირების) დანადგარების დაყენება, ტექნიკური მომსახურება, ზედამხედველობა, შეკეთება და შეცვლა; სანთურების, საქვაბეების და გამათბობლების დაყენება, ტექნიკური მომსახურება, ზედამხედველობა, შეკეთება და შეცვლა; გათბობის, გაგრილების, ორთქლწარმოების, საშრობი, სავენტილაციო და წყალმომარაგების აპარატურის, ინსტრუმენტებისა და დანადგარების ნაწილებისა და საკუთნოს დაყენება, ტექნიკური მომსახურება, ზედამხედველობა, შეკეთება და შეცვლა; გამოომი, დეტექტირების, მონიტორინგის და ანალიზის აპარატურის, მოწყობილობების და დანადგარების დაყენება, ტექნიკური მომსახურება, ზედამხედველობა, შეკეთება და შეცვლა; მომსახურე და მართვის აპარატურის, მოწყო-

(540)



(591) შავ-თეთრი

(531) 26.13.25; 27.05.01; 27.05.17; 27.05.24

(511)

32 – ლუდი; მინერალური და გაზიანი წყალი და სხვა უალკოჰოლო სასმელები; ხილის სასმელები და ხილის წვენები; ვაჟინები და სასმელების დასამზადებელი სხვა შედგენილობები.

(260) AM 2024 124070 A

(210) AM 124070

(220) 2023 07 28

(731) მაია გეწამე

მ. ალექსიძის ქ. 1, თბილისი, საქართველო

(540)



(591) შავ-თეთრი

(531) 26.01.18; 26.01.22; 26.01.24; 26.04.01;

26.04.10; 27.05.01; 27.05.22; 27.05.24

(526)

(511)

25 – ტანსაცმელი, ფეხსაცმელი, თავსაბურავი.

(260) AM 2024 124116 A

(210) AM 124116

(220) 2023 07 28

(310) 89543

(320) 2023 05 11

(330) JM

(731) უოლდუაიდ ფრენჩაიზ სისტემზ ინკ.

7750 ვისკონსინ ავენიუ ბეთუზდა,

მერილენდი 20814, აშშ

(740) თამაზ შილაკაძე

(540)

STAY EFFORTLESSLY

(591) შავ-თეთრი

(511)

43 – დროებითი საცხოვრებლით უზრუნველყოფის მომსახურება; სასტუმროებით მომსახურება; სასტუმროში ნომრების დაჯავშნასთან დაკავშირებული მომსახურება; რესტორნებით, კა-

ტერინგით, ბარებითა და კოქტეილ-ბარებით მომსახურება; საკურორტო და სასტუმრო/საცხოვრებლით უზრუნველყოფის მომსახურება; შეხვედრების, კონფერენციებისა და გამოფენებისთვის ზოგადი დანიშნულების ობიექტებითა და აღჭურვილობით უზრუნველყოფა; სპეციალური შემთხვევებისთვის საბანკეტო და სოციალური ფუნქციების ობიექტებით უზრუნველყოფა.

(260) AM 2024 124117 A

(210) AM 124117

(220) 2023 07 29

(731) პანდა ფაიერვორკს გრუპ კო. ლტდ

55, ნანჩუან როუდ, ჯილი სტრიტ,

ლიუანი, ჰუნანი, 410399, ჩინეთის

სახალხო რესპუბლიკა

(740) ნინო ბახტაძე

(540)

PANDA

(591) შავ-თეთრი

(511)

13 – ფეიერვერკები; ბენგალური შუმხუნები; პიროტექნიკური საშუალებები; ნისლში გამოსაყენებელი ასაფეთქებელი სიგნალიზატორები; პეტარდები.

(260) AM 2024 124119 A

(210) AM 124119

(220) 2023 07 31

(731) შპს „ტფილისის მარანი“

ვალთაშვილის ქ. 33, ბ. 6, 0179, თბილისი,

საქართველო

(540)

გეონი

Геон

Geon

(591) შავ-თეთრი

(531) 14.07.06

(511)

32 – ლუდი; უალკოჰოლო სასმელები; მინერალური და გაზიანი წყლები; ხილის სასმელები და წვენები; სიროფები და სასმელების დასამზადებელი სხვა უალკოჰოლო შედგენილობები.

33 – ალკოჰოლიანი სასმელები, ლუდის გარდა; სასმელების დასამზადებელი ალკოჰოლიანი შედგენილობები.

- (260) AM 2024 124127 A
- (210) AM 124127
- (220) 2023 07 31
- (731) შპს „გოლდენ გრინს“
დავით აღმაშენებლის ხეივანი მე-12 კმ.,
0159, თბილისი, საქართველო
- (740) მარიანა სისვაძე
- (540)



- (591) ყვითელი, ოქროსფერი, ნაცრისფერი,
წითელი
- (531) 03.01.06; 27.03.03; 27.05.02; 29.01.13
- (511)
- 31 – დაუმუშავებელი და დამუშავებული სოფლის მეურნეობის, მეზღვეობის და მეტყევეობის პროდუქტი; ნედლი და დაუმუშავებელი მარცვლეული და თესლეული; ახალი ხილი და ბოსტნეული, ახალი მწვანილი; ბუნებრივი მცენარეულობა და ყვავილები; სათესლე ბოლქვები და თესლი; ცოცხალი ცხოველები; ცხოველთა საკვები და სასმელი; ალაო.
- 35 – რეკლამა; ბიზნესის მართვა; ბიზნესის ადმინისტრირება; საოფისე მომსახურება.
- 40 – მასალათა დამუშავება; ნარჩენებისა და ნაგვის გადამუშავება; ჰაერის გასუფთავება და წყლის დაწმენდა; ბეჭდვითი მომსახურება; საკვებისა და სასმლის კონსერვაცია.

- (260) AM 2024 124141 A
- (210) AM 124141
- (220) 2023 08 01
- (731) ჰილტონ უორლდვაიდ მენეჯ ლიმიტიდ
მეიპლ ქორტ სენტრალ პარკი, რიდს
ქრესენტი, უოტფორდი WD24 4QQ,
გაერთიანებული სამეფო
- (740) გიორგი თაქთაქიშვილი
- (540)



- (591) შავ-თეთრი
- (531) 26.05.01; 26.05.22
- (511)
- 43 – დროებითი საცხოვრებლის გაქირავება; დროებითი საცხოვრებლის დაჯავშნა; სასტუმ-

როში განთავსების მომსახურება; ბარის მომსახურება; რესტორნების მომსახურება; საზოგადოებრივი კვების ობიექტების მომსახურება; საკვებითა და სასმლით უზრუნველყოფა; ოთახების გაქირავება სოციალური და საქმიანი ღონისძიებების ჩასატარებლად; ოთახების გაქირავება შეხვედრების ჩასატარებლად.

- (260) AM 2024 124142 A
- (210) AM 124142
- (220) 2023 08 01
- (731) ჰილტონ უორლდვაიდ მენეჯ ლიმიტიდ
მეიპლ ქორტ სენტრალ პარკი, რიდს
ქრესენტი, უოტფორდი WD24 4QQ,
გაერთიანებული სამეფო
- (740) გიორგი თაქთაქიშვილი
- (540)



DOUBLE TREE
by Hilton

- (591) შავ-თეთრი
- (531) 05.01.05; 05.01.11; 05.01.16; 27.05.06;
27.05.09; 27.05.10
- (511)
- 43 – დროებითი საცხოვრებლის გაქირავება; დროებითი საცხოვრებლის დაჯავშნა; სასტუმროში განთავსების მომსახურება; ბარის მომსახურება; რესტორნების მომსახურება; საზოგადოებრივი კვების ობიექტების მომსახურება; საკვებითა და სასმლით უზრუნველყოფა; ოთახების გაქირავება სოციალური და საქმიანი ღონისძიებების ჩასატარებლად; ოთახების გაქირავება შეხვედრების ჩასატარებლად.

- (260) AM 2024 124173 A
- (210) AM 124173
- (220) 2023 08 03
- (731) შალვა შალიბაშვილი
ილია ჭავჭავაძის გამზ. 41, ბ. 22, 0179,
თბილისი, საქართველო
- (740) გიორგი თაქთაქიშვილი
- (540)

BELFORD

- (591) შავ-თეთრი
- (511)
- 29 – რძე, ყველი, კარაქი, იოგურტი და რძის სხვა ნაწარმი; ხორცი; დამარილებული ხორცი; დაკონსერვებული ხორცი; ძეხვეული; სოსისი;

თევზი და თევზის ნაწარმი; საკვები ზეთები და ცხიმები.

30 – საკონდიტრო ნაწარმი; ნუშის საკონდიტრო ნაწარმი; არაქისის საკონდიტრო ნაწარმი; ორცხობილა; ბისკვიტები; გალეტები; ალაოს ნამცხვარი; ნუშის ნამცხვარი; ღვეზლები; ვაფლი; ფუნთუშები; ბრიოშები [ერბოზელილი ფუნთუშები]; ნამცხვრები; ბლინები; პურ-ფუნთუშეული; ტკბილეული; მარმელადი [საკონდიტრო ნაწარმი]; კანფეტები და შოკოლადი; შოკოლადის მუსი; შოკოლადის სასმელები; ჰალვა; ნაყინი; გაყინული იოგურტი.

32 – ლუდი; უალკოჰოლო სასმელები; მინერალური და გაზიანი წყლები; ხილის სასმელები და წვენები; სიროფები და სხვა არაალკოჰოლური შედგენილობები სასმელების დასამზადებლად.

33 – ღვინოები, კერძოდ, ცქრიალა ღვინო, შემაგრებული ღვინო, დესერტის ღვინო; ლიქიორი; ბრენდი; არაყი.

34 – ასანთი; სიგარეტისა და სიგარის სატუჩები; თამბაქო, თუთუნი; თამბაქოს ქისები; სიგარეტის ჰილზები; სიგარეტის ფილტრები; სანთებლები; სანთებლის დასატენი აირიანი ბალონები; ჩიბუხები; თამბაქოს ქაღალდის წიგნაკები; შთამნთქმელი ქაღალდი ჩიბუხისათვის; საღეჭი თამბაქო; სიგარები; სიგარის ბოლოს საჭრელი სამარჯვები; სიგარის ყუთები; პორტსიგარები; მუნდშტუკები სიგარისათვის; სიგარეტები თამბაქოს შემცვლელით; სიგარეტები; სიგარეტის დასახვევი ჯიბის მოწყობილობები; მუნდშტუკები სიგარეტისათვის; სიგარეტის მუნდშტუკის სატუჩები; პაპიროსის, სიგარეტის ქაღალდი; სიგარილოები; ჩიბუხის გასაწმენდი მოწყობილობები; კაჟი სანთებლისათვის; მოსაწევი ბალახები; ჩიბუხის სადგარები; საასანთები; თამბაქოს ჭურჭელი; ბურნუთი; საბურნუთეები; ასანთის კოლოფები; საფერფლეები მწველთათვის; საფურთხებლები საღეჭი თამბაქოს მომხმარებლებისათვის; დამატენიანებელი კოლოფები სიგარეტისათვის; ელექტრონული სიგარეტები; თხევადი ნიკოტინის ხსნარი ელექტრონულ სიგარეტებში გამოსაყენებლად; პირიდან გამოსაორთქლებლები მწველთათვის; არომატული ნივთიერებები თამბაქოსთვის, ეთერზეთების გარდა; არომატული ნივთიერებები ელექტრონულ სიგარეტებში გამოსაყენებლად, ეთერზეთების გარდა; ნარგილე; ნარგილეს თამბაქო; შიშა.

(260) AM 2024 124175 A
 (210) AM 124175
 (220) 2023 08 04
 (731) შპს „ასფარმა“ - საქართველო ფარმაცევტული კომპანია
 მცხეთის ქ. 8, 3300, თბილისი, საქართველო
 (540)

Urfocin
ურფოცინი
Урфоцин

(591) შავ-თეთრი
 (511)
 5 – ფარმაცევტული საშუალებები.

(260) AM 2024 124176 A
 (210) AM 124176
 (220) 2023 08 04
 (731) შპს „ასფარმა“ - საქართველო ფარმაცევტული კომპანია
 მცხეთის ქ. 8, 3300, თბილისი, საქართველო
 (540)

Lucamont
ლუკამონტი
ЛЮКАМОНТ

(591) შავ-თეთრი
 (511)
 5 – სამკურნალო საშუალებები.

(260) AM 2024 124223 A
 (210) AM 124223
 (220) 2023 08 07
 (731) შპს „გემუანი“
 ირაკლი აბაშიძის ქ. 89 (ყოფ. ბარნოვის ქ. 185), სართ.1, ბ. 1, ვაკის რაიონი, თბილისი, საქართველო
 (540)

GEMUANI
 • მ ე მ უ ა ნ ი •

(591) შავ-თეთრი
 (531) 27.05.01; 27.05.17; 28.19
 (511)
 3 – არასამკურნალო კოსმეტიკური პრეპარატები და ტუალეტის პრეპარატები; არასამკურნალო კბილის პასტები და კბილის ფხვნილები; პარფიუმერია, ეთერზეთები; მათეთრებელი პრეპარა-

რატები და სხვა სარეცხი საშუალებები; საწმენდი, საპრიალებელი, სახეხი და აბრაზიული პრეპარატები.

5 – ფარმაცევტული, სამედიცინო და ვეტერინარული პრეპარატები; სამედიცინო დანიშნულების ჰიგიენური პრეპარატები; სამედიცინო ან ვეტერინარული გამოყენებისთვის ვარგისი დიეტური საკვები და ნივთიერებები, საკვები ჩვილებისთვის; დიეტური დანამატები ადამიანებისა და ცხოველებისთვის; ლეიკოპლასტირი, სახვევი მასალა; კბილების დასამაგრებელი მასალა, სტომატოლოგიური ცვილი; სადეზინფექციო საშუალებები; მავნე მწერების გასანადგურებელი პრეპარატები, ფუნგიციდები, ჰერბიციდები.

(260) AM 2024 124225 A

(210) AM 124225

(220) 2023 08 07

(731) ბლექ სი მეტალ გრუპ

აეროპორტის გზატ. 22, 6004, ბათუმი, საქართველო

(540)



(591) ყვითელი, ლურჯი

(531) 07.01.09; 07.01.24; 26.03.23; 27.05.01;

27.05.17; 27.05.24; 29.01.13

(511)

6 – ლითონის აქსესუარები, ფიგურები; მოაჯირის აქსესუარები, კონსტრუქცია; დეკორატიული მილკვადრატები; ჰედური ნაკეთობის მზა პროდუქცია.

(260) AM 2024 124232 A

(210) AM 124232

(220) 2023 08 07

(731) შპს „ასფარმა“ - საქართველო ფარმა-

ცევტული კომპანია

მცხეთის ქ. 8, 3300, თბილისი, საქართველო

(540)

Asvilda Met
ასვილდა მეთი
Асвилда мет

(591) შავ-თეთრი

(511)

5 – სამკურნალო საშუალებები.

(260) AM 2024 124233 A

(210) AM 124233

(220) 2023 08 07

(731) შპს „ასფარმა“ - საქართველო ფარმა-

ცევტული კომპანია

მცხეთის ქ. 8, 3300, თბილისი, საქართველო

(540)

Aripas
არიპასი
Арипас

(591) შავ-თეთრი

(511)

5 – ფარმაცევტული პრეპარატები.

(260) AM 2024 124235 A

(210) AM 124235

(220) 2023 08 07

(731) შპს „პაუერ ენდ ბიუთი“

ნუცუბიძის ქ. 14ა. კომერციული ფართი 3, 0177, თბილისი, საქართველო

(540)

KLL BLL

(591) შავ-თეთრი

(511)

3 – თმის მოვლის საშუალებები; შამპუნები; მშრალი შამპუნები; ფხვიერი შამპუნები; თმის კრემი; თმის დასახვევი პრეპარატები; თმის ლაკი; თმის საღებავები; ინა [თმის საღებავი]; თმის გელები; თმის ლოსიონები; ბრილიანტინი; თმის კონდიციონერი; თმის აღმდგენი საშუალებები; თმის გაუფერულების საშუალებები; თმის მუსები; თმის ტუში; თმის გასასწორებელი საშუალებები; გამანეიტრალებელი საშუალებები (თმის პერმანენტული დახვევისას გამოსაყენებელი); დასახვევი პრეპარატები (თმის).

(260) AM 2024 124237 A

(210) AM 124237

(220) 2023 08 08

(731) კია კორპორეიშენ

12, ჰეოლლეუნგ-რო, სეიჩო-გუ, სეული, 06797, კორეის რესპუბლიკა

(740) თამაზ შილაკაძე
(540)



(591) შავ-თეთრი
(531) 27.05.01; 27.05.19; 27.05.23
(511)

9 – USB ელექტრონული გასაღებები; ელექტრო-გასახსნელი, ჩამკეტი მოწყობილობები სატრანსპორტო საშუალებებისთვის; კოდირებული გასაღებები; კომპიუტერული პროგრამები ელექტრონული წვდომის კონტროლისთვის; წვდომის მართვის ელექტრონული სისტემები; ელექტრონული გასაღებები სატრანსპორტო საშუალებებისთვის; ელექტრონული, უგასაღებო გაღების სისტემა ავტომობილებისთვის; კომპიუტერული, აპლიკაციური პროგრამული უზრუნველყოფა სატრანსპორტო საშუალებების კარის ჩამკეტი და ამუშავების სისტემების მართვისათვის; სიგნალების დისტანციური მართვის ელექტრონული აპარატურა; მაგნიტურკოდირებული გასაღებ-ბარათები; რადიოგადამცემები დისტანციური მართვისთვის; კომპიუტერული, აპლიკაციური პროგრამული უზრუნველყოფა სატრანსპორტო საშუალებების კონტროლისა და დისტანციური მართვისათვის; კომპიუტერული ტექნიკური უზრუნველყოფა NFC-ნიშნის საიდენტიფიკაციო მონაცემების უზრუნველსაყოფად; კოდირებული ბარათები უსაფრთხოების ელემენტებით საიდენტიფიკაციო მიზნებისთვის; პროგრამულ-აპარატურული საშუალებები NFC-ნიშნის საიდენტიფიკაციოდ; ელექტრონული გასაღებ-ბარათები; წვდომის მართვის ბარათები [კოდირებული ან მაგნიტური].

(260) AM 2024 124245 A
(210) AM 124245
(220) 2023 08 09

(731) შპს „გლობალ სფირითს თრაიდერ“
პეტრე ჩაიკოვსკის ქ. 3 / ვუკოლ ბერიძის ქ. 3, ბ. 10, თბილისი, საქართველო

(740) გიორგი თაქთაქიშვილი
(540)

Kvezani

(591) შავ-თეთრი

(511)
33 – ალკოჰოლიანი სასმელები, ლუდის გარდა.

(260) AM 2024 124249 A
(210) AM 124249
(220) 2023 08 11

(731) ინოვაციური უორლდუაიდ იუნივერსალ ლობ
25დ ფლორ კოლიჯ ჰაუზი, 17 კინგ ედუარდს როუდი, რუისლიპი, ლონდონი, HA4 7AE, გაერთიანებული სამეფო

(740) გიორგი თაქთაქიშვილი
(540)



(591) ცისფერი, ნაცრისფერი, შავი, ვარდისფერი, თეთრი

(531) 03.01.14; 29.01.14
(511)

5 – ანტიეპტიკური საშუალებები; ბალზამი სამედიცინო მიზნებისთვის; ბამბა, ანტიეპტიკური; ბამბა, ასეპტიკური; ბამბა, ჰიგროსკოპიული; ბამბა, სამედიცინო; სამედიცინო დანიშნულების ბამბა; ერთჯერადი საფენები; სამედიცინო დანიშნულების ყელეები მასაჟისთვის; სველი ჰიგიენური საფენები ბავშვებისთვის; ჰიგიენური პრეპარატები სამედიცინო მიზნებისთვის; კრემები და მალამოები საფენებისა და ჩვილის თეთრეულისაგან გაღიზიანებული კანის სამკურნალოდ; სამედიცინო დანიშნულების კრემები; ლეიკოპლასტიკური; ლოსიონები ფარმაცევტული მიზნებისთვის; ლოსიონები სამედიცინო მიზნებისთვის; მალამოები; მალამოები ფარმაცევტული მიზნებისთვის; ანტიბაქტერიული საპონი; სადეზინფექციო საპნები; სამკურნალო საპნები; ბამბის ტამპონები სამედიცინო მიზნებისთვის; გამოსაცვლელი ტრუსები ბავშვებისათვის; ჩვილის საფენები; მრავალჯერადი მოხმარების საცურაო ტრუსები ჩვილებისთვის; ერთჯერადი მოხმარების საცურაო ტრუსები ჩვილებისთვის; საფენის გამოსაცვლელი მატრასები ჩვილებისთვის; ძუძუთი კვებისას გამოსაყენებელი პატარა ბალიშები; კანის მოსავლელი ფარმაცევტული პრეპარატები; ალოე ვერას პრე-

პარატები სამედიცინო მიზნებისთვის; ულტო-ბი ბალიშები და ზეწრები ბავშვებისათვის; ჩვილის სამკურნალო პუდრი; ჰიგიენური პირსახოცები; ჰიგიენური საფენები ყოველდღიური საჭიროებისთვის; სამკურნალო ლოსიონებით გაჟღენთილი ხელსახოცები; დეზინფექტანტებით გაჟღენთილი ხელსახოცები; სარეცხი საშუალებებით გაჟღენთილი ხელსახოცები სამედიცინო მიზნებისათვის; ხელების დასამუშავებელი ანტიბაქტერიული საშუალებები; ჰიგიენური ნაწარმი; სადეზინფექციო საშუალებები; სადეზინფექციო საშუალებები ჰიგიენური მიზნებისთვის; სარეცხი საშუალებები სამედიცინო მიზნებისთვის; ჰიგიენური ტამპონები ქალებისთვის; ტალკის ფხვნილი სამედიცინო და ჰიგიენური მიზნებისათვის; ბავშვის საფენი-საცვალი; ქალის ჰიგიენური ტრუსები; სამკურნალო შამპუნები.

(260) AM 2024 124250 A

(210) AM 124250

(220) 2023 08 11

(731) ინოუვეიშენ უორლდუაიდ იუნივერსალ ლობ
2ნდ ფლორ კოლიჯ ჰაუზი, 17 კინგ ედუარდს როუდი, რუისლიპი, ლონდონი, HA4 7AE, გაერთიანებული სამეფო

(740) გიორგი თაქთაქიშვილი

(540)



(591) ვარდისფერი, ნაცრისფერი, მწვანე, ყვითელი, წითელი, თეთრი, შავი

(531) 03.02.13; 29.01.15

(511)

5 – ანტისეპტიკური საშუალებები; ბალზამი სამედიცინო მიზნებისთვის; ბამბა, ანტისეპტიკური; ბამბა, ასეპტიკური; ბამბა, ჰიგროსკოპიული; ბამბა, სამედიცინო; სამედიცინო დანიშნულების ბამბა; ერთჯერადი საფენები; სამედიცინო დანიშნულების ქედეები მასაჟისთვის; სველი ჰიგიენური საფენები ბავშვებისათვის; ჰიგიენური პრეპარატები სამედიცინო მიზნებისთვის; კრემები და მალამოები საფენებისა და ჩვილის თეთრეულისაგან გაღიზიანებული კანის სამკურნალოდ; სამედიცინო დანიშნულების კრე-

მები; ლეიკოპლასტიკური; ლოსიონები ფარმაცევტული მიზნებისთვის; ლოსიონები სამედიცინო მიზნებისთვის; მალამოები; მალამოები ფარმაცევტული მიზნებისთვის; ანტიბაქტერიული საპონი; სადეზინფექციო საპნები; სამკურნალო საპნები; ბამბის ტამპონები სამედიცინო მიზნებისთვის; გამოსაცვლელი ტრუსები ბავშვებისათვის; ჩვილის საფენები; მრავალჯერადი მოხმარების საცურაო ტრუსები ჩვილებისთვის; ერთჯერადი მოხმარების საცურაო ტრუსები ჩვილებისთვის; საფენის გამოსაცვლელი მატრასები ჩვილებისთვის; მუშპუთი კვებისას გამოსაცვლელი პატარა ბალიშები; კანის მოსავლელი ფარმაცევტული პრეპარატები; ალოე ვერას პრეპარატები სამედიცინო მიზნებისთვის; ულტო-ბი ბალიშები და ზეწრები ბავშვებისათვის; ჩვილის სამკურნალო პუდრი; ჰიგიენური პირსახოცები; ჰიგიენური საფენები ყოველდღიური საჭიროებისთვის; სამკურნალო ლოსიონებით გაჟღენთილი ხელსახოცები; დეზინფექტანტებით გაჟღენთილი ხელსახოცები; სარეცხი საშუალებებით გაჟღენთილი ხელსახოცები სამედიცინო მიზნებისათვის; ხელების დასამუშავებელი ანტიბაქტერიული საშუალებები; ჰიგიენური ნაწარმი; სადეზინფექციო საშუალებები; სადეზინფექციო საშუალებები ჰიგიენური მიზნებისთვის; სარეცხი საშუალებები სამედიცინო მიზნებისთვის; ჰიგიენური ტამპონები ქალებისთვის; ტალკის ფხვნილი სამედიცინო და ჰიგიენური მიზნებისათვის; ბავშვის საფენი-საცვალი; ქალის ჰიგიენური ტრუსები; სამკურნალო შამპუნები.

(260) AM 2024 124303 A

(210) AM 124303

(220) 2023 08 14

(731) შპს „მეამანი“

დავით ჯაბიძის ქ. 31, ბ. 81, გლდანის რაიონი, თბილისი, საქართველო

(540)

ვაზური
VAZURI
ВАЗУРИ

(591) შავ-თეთრი

(511)

33 – ალკოჰოლური სასმელები, ლუდის გარდა; ალკოჰოლური შედგენილობები სასმელების დასამზადებლად.

35 – რეკლამა; ბიზნესის მართვა; ბიზნესის ადმინისტრირება; საოფისე მომსახურება.

(260) AM 2024 124312 A

(210) AM 124312

(220) 2023 08 14

(731) შპს „Bolero & Company“

ქუჩიშვილის ქ. 12-14-16, 0179, თბილისი,
საქართველო

(540)

BOSQUE DEL VINO

(591) შავ-თეთრი

(511)

33 – ალკოჰოლური სასმელები, ლუდის გარდა;
ალკოჰოლური შედგენილობები სასმელების
დასამზადებლად.

(260) AM 2024 124313 A

(210) AM 124313

(220) 2023 08 14

(731) შპს „Bolero & Company“

ქუჩიშვილის ქ. 12-14-16, 0179, თბილისი,
საქართველო

(540)

LA BAIE DES ANGES

(591) შავ-თეთრი

(511)

33 – ალკოჰოლური სასმელები, ლუდის გარდა;
ალკოჰოლური შედგენილობები სასმელების
დასამზადებლად.

(260) AM 2024 124314 A

(210) AM 124314

(220) 2023 08 14

(731) შპს „Bolero & Company“

ქუჩიშვილის ქ. 12-14-16, 0179, თბილისი,
საქართველო

(540)

SOFFIO DI FORESTA

(591) შავ-თეთრი

(511)

33 – ალკოჰოლური სასმელები, ლუდის გარდა;
ალკოჰოლური შედგენილობები სასმელების
დასამზადებლად.

(260) AM 2024 124317 A

(210) AM 124317

(220) 2023 08 15

(731) შპს „სანერის გრუპი“

არჩილ მეფის ქ. 9, ბ. 89, თბილისი,
საქართველო

(540)

MAGIKA

(591) 110303 შავ-თეთრი

(511)

5 – ფარმაცევტული, სამედიცინო და ვეტერინარული პრეპარატები; სამედიცინო დანიშნულების ჰიგიენური პრეპარატები; სამედიცინო ან ვეტერინარული გამოყენებისთვის ვარგისი დიეტური საკვები და ნივთიერებები, საკვები ჩვილებისთვის; დიეტური დანამატები ადამიანებისა და ცხოველებისთვის; ლეიკოპლასტიკი, სახვევი მასალა; კბილების დასამაგრებელი მასალა, სტომატოლოგიური ცვილი; სადეზინფექციო საშუალებები; მავნე მწერების გასანადგურებელი პრეპარატები, ფუნგიციდები, ჰერბიციდები.

(260) AM 2024 124318 A

(210) AM 124318

(220) 2023 08 15

(731) შპს „სანერის გრუპი“

არჩილ მეფის ქ. 9, ბ. 89, თბილისი,
საქართველო

(540)

MEBOLAN

(591) 0F0101 შავ-თეთრი

(511)

5 – ფარმაცევტული, სამედიცინო და ვეტერინარული პრეპარატები; სამედიცინო დანიშნულების ჰიგიენური პრეპარატები; სამედიცინო ან ვეტერინარული გამოყენებისთვის ვარგისი დიეტური საკვები და ნივთიერებები, საკვები ჩვილებისთვის; დიეტური დანამატები ადამიანებისა და ცხოველებისთვის; ლეიკოპლასტიკი, სახვევი მასალა; კბილების დასამაგრებელი მასალა, სტომატოლოგიური ცვილი; სადეზინფექციო საშუალებები; მავნე მწერების გასანადგურებელი პრეპარატები, ფუნგიციდები, ჰერბიციდები.

(260) AM 2024 124320 A

(210) AM 124320

(220) 2023 08 15

(731) შპს „სანერის გრუპი“

არჩილ მეფის ქ. 9, ბ. 89, თბილისი,
საქართველო

(540)

APIDA

(591) 160101 შავ-თეთრი
(511)
5 – მავნე მწერების გასანადგურებელი პრეპარატები, ჰერბიციდები.

(260) AM 2024 124321 A
(210) AM 124321
(220) 2023 08 15
(731) შპს „სანერის გრუპი“
არჩილ მეფის ქ. 9, ბ. 89, თბილისი,
საქართველო
(540)

NOADE

(591) 110202 შავ-თეთრი
(511)
5 – ფარმაცევტული, სამედიცინო და ვეტერინარული პრეპარატები; სამედიცინო დანიშნულების ჰიგიენური პრეპარატები; სამედიცინო ან ვეტერინარული გამოყენებისთვის ვარგისი დიეტური საკვები და ნივთიერებები, საკვები ჩვილებისთვის; დიეტური დანამატები ადამიანებისა და ცხოველებისთვის; ლეიკოპლასტირი, სახვევი მასალა; კბილების დასამაგრებელი მასალა, სტომატოლოგიური ცვილი; სადეზინფექციო საშუალებები; მავნე მწერების გასანადგურებელი პრეპარატები, ფუნგიციდები, ჰერბიციდები.

(260) AM 2024 124323 A
(210) AM 124323
(220) 2023 08 15
(731) შპს „სანერის გრუპი“
არჩილ მეფის ქ. 9, ბ. 89, თბილისი,
საქართველო
(540)



(591) 071960 მუქი ლურჯი, სტაფილოსფერი
(531) 26.11.11; 26.11.12; 26.11.13; 27.05.01;
27.05.22; 29.01.12
(511)
5 – ფარმაცევტული, სამედიცინო და ვეტერინარული პრეპარატები; სამედიცინო დანიშნულების ჰიგიენური პრეპარატები; სამედიცინო ან ვეტერინარული გამოყენებისთვის ვარგისი დიეტური საკვები და ნივთიერებები, საკვები ჩვილებისთვის; დიეტური დანამატები ადამიანებისა და ცხოველებისთვის; ლეიკოპლასტირი, სახვევი მასალა; კბილების დასამაგრებელი მასალა, სტომატოლოგიური ცვილი; სადეზინფექციო საშუალებები; მავნე მწერების გასანადგურებელი პრეპარატები, ფუნგიციდები, ჰერბიციდები.

ბისა და ცხოველებისთვის; ლეიკოპლასტირი, სახვევი მასალა; კბილების დასამაგრებელი მასალა, სტომატოლოგიური ცვილი; სადეზინფექციო საშუალებები; მავნე მწერების გასანადგურებელი პრეპარატები, ფუნგიციდები, ჰერბიციდები.

35 – რეკლამა; ბიზნესის მართვა; ბიზნესის ადმინისტრირება; საოფისე მომსახურება.

(260) AM 2024 124334 A
(210) AM 124334
(220) 2023 08 15
(731) ჯონტ სტოკ კომპანი „ტეხნონიკოლ“
გილიაროვსკოვოს ქ. 47, შენობა 5,
სართ. 5, ოფისი I, ოთახი 22, 129110,
მოსკოვი, რუსეთის ფედერაცია
(740) ნათელა ოთარიძე
(540)



(591) თეთრი, ნაცრისფერი, წითელი
(531) 26.05.04; 26.05.18; 26.05.24; 29.01.13
(511)
19 – ასაწყობი სახლები (ასაწყობად გამზადებული), არალითონური; შენობის ჩონჩხები/კარკასები, არალითონური; კონსტრუქციები, არალითონური; დამუშავებული ხეტყე; დახერხილი ხეტყე; სამშენებლო ხეტყე; ნაწილობრივ დამუშავებული ხეტყე; პარმალეები (კონსტრუქციები), არალითონური; სამშენებლო მასალა, არალითონური: ძელები, კოჭები, არალითონური; ხის ლარტყეები.

37 – სამშენებლო კონსულტაცია; მშენებლობასთან დაკავშირებული ინფორმაციის მიწოდება; გადახურვის სამუშაოები; მშენებლობა, მათ შორის, ასაწყობი სახლების, არალითონური.

(260) AM 2024 124335 A
(210) AM 124335
(220) 2023 08 15
(731) ჯონტ სტოკ კომპანი „ტეხნონიკოლ“
გილიაროვსკოვოს ქ. 47, შენობა 5,
სართ. 5, ოფისი I, ოთახი 22, 129110,
მოსკოვი, რუსეთის ფედერაცია
(740) ნათელა ოთარიძე
(540)

DOM TN

(591) შავ-თეთრი
(511)

19 – ასაწყოები სახლები (ასაწყოებად გამზადებული), არალითონური; შენობის ჩონჩხები/კარკასები, არალითონური; კონსტრუქციები, არალითონური; დამუშავებული ხეტყე; დახერხილი ხეტყე; სამშენებლო ხეტყე; ნაწილობრივ დამუშავებული ხეტყე; პარმადები (კონსტრუქციები), არალითონური; სამშენებლო მასალა, არალითონური: ძელები, კოჭები, არალითონური; ხის ლარტყები.

37 – სამშენებლო კონსულტაცია; მშენებლობასთან დაკავშირებული ინფორმაციის მიწოდება; გადახურვის სამუშაოები; მშენებლობა, მათ შორის, ასაწყოები სახლების, არალითონური.

(260) AM 2024 124411 A
(210) AM 124411
(220) 2023 08 18
(731) გოდერძი მათნაძე
რ. მამისაშვილის ქ. 14, ბ 1, თბილისი, საქართველო
(540)



(591) წითელი, თეთრი
(531) 02.09.01; 27.05.22; 28.19; 29.01.12
(511)
25 – ტანსაცმელი, ფეხსაცმელი, თავსაბურავი.

(260) AM 2024 124413 A
(210) AM 124413
(220) 2023 08 18
(731) შპს „Artline Wings“
ზღვისპირა პარკი, ბათუმი, საქართველო
(540)

HYDRO LUX

(591) 22918E ლაქვარდისფერი, 6D6D6D
ნაცრისფერი
(531) 27.05.01; 29.01.12
(511)
11 – განათების, გათბობის, გაგრილების, ორთქლწარმოების, საჭმლის მომზადების, საშრობი, სავენტრილაციო, წყალმომარაგების და სანიტარული აპარატურა და დანადგარები.

17 – დაუმუშავებელი და ნახევრად დამუშავებული რეზინი, გუტაპერჩი, გუმფისი, აზბესტი, ქარსი და ყველა ამ მასალის შემცველები; პლასტმასები და რეზინი დაპრესილი ფორმით წარმოებაში გამოსაყენებლად; დასაგმანი, შემაკავებელი და საიზოლაციო მასალა; არალითონური დრეკადი მილები და შლანგები.

35 – რეკლამა; ბიზნესის მართვა; ბიზნესის ადმინისტრირება; საოფისე მომსახურება.

(260) AM 2024 124414 A
(210) AM 124414
(220) 2023 08 19
(310) 1067-2023
(320) 2023 05 16
(330) SK
(731) ფილიპ მორის პროდაქტს ს.ა.
კე ჟანრენო 3, ნევეშატელი, 2000, შვეიცარია
(740) პავლე მეიფარიანი
(540)

**VEEV. THIS IS VAPING
EVOLVED.**

(591) შავ-თეთრი
(511)
34 – სადენიანი გამოსაორთქლებლები (ვაპორაიზერები) ელექტრონული სიგარეტებისათვის და მოწვევისათვის განკუთვნილი ელექტრონული მოწყობილობებისათვის; დაუმუშავებელი ან დამუშავებული თამბაქო; თამბაქოს ნაწარმი სიგარეტის, სიგარეტების, პაპიროსების, სიგარილოების, თვითგახვევადი (თვითნაკეთი) სიგარეტებისათვის განკუთვნილი თამბაქოს, ჩიბუხის თამბაქოს, საღეჭი თამბაქოს, საბურნუთე თამბაქოსა და კრეტეკის ჩათვლით; სნუსი; თამბაქოს შემცველები (არასამედიცინო დანიშნულების); მწვევლთა საკუთვნო, სიგარეტის და პაპიროსის ქაღალდისა და მილაკების (ჰილზების), სიგარეტის ფილტრების, თამბაქოსათვის განკუთვნილი ქილების, სიგარეტის კოლოფების (პორტსიგარეტის), საფერფლებების, ჩიბუხების, სიგარეტის გასახვევად განკუთვნილი ჯიბის მოწყობილობებისა და სანთებლების ჩათვლით; ასანთი; თამბაქოს ჩხირები (თამბაქოს „სტიკები“), თამბაქოს ნაწარმი მათი შემდგომი გახურების მიზნით, ელექტრონული მოწყობილობები და მათი ნაწილები სიგარეტების ან თამბაქოს გასახურებლად ნიკოტინის შემცველი აეროზოლის გამოყოფისათვის შესუნთქვის მიზნით; თხევადი ნიკოტინის ხსნარები ელექ-

ტრონულ სიგარეტებში გამოსაყენებლად; მოწყობისათვის განკუთვნილი ელექტრონული მოწყობილობები; ელექტრონული სიგარეტები; ელექტრონული სიგარეტები, როგორც ტრადიციული სიგარეტების შემცვლელი; ელექტრონული მოწყობილობები ნიკოტინის შემცველი აეროზოლის შესუნთქვისათვის; ორალური დანიშნულების გამოსაორთქლებელი მოწყობილობები მწველთათვის, თამბაქოს პროდუქცია და თამბაქოს შემცვლელი; მწველთა საკუთვრო ელექტრონული სიგარეტებისათვის; ნაწილები და ფიტინგები 34-ე კლასში შემავალი ზემოთ ჩამოთვლილი ნაწარმისათვის; მოწყობილობები გახურებული სიგარეტების, სიგარეტის და, ასევე, გახურებული თამბაქოს ჩხირების ჩასაქრობად; პორტსიგარები (კოლოფები) ელექტრონული მრავალჯერადად დასატენი სიგარეტებისათვის.

(260) AM 2024 124415 A

(210) AM 124415

(220) 2023 08 19

(310) 88921

(320) 2023 03 08

(330) JM

(731) ფილიპ მორის პროდაქტს ს.ა.

კე ჟანრენო 3, ნეშატელი, 2000, შვეიცარია

(740) პავლე მეიფარიანი

(540)

IQOS IRIDESCENT PURPLE

(591) შავ-თეთრი

(511)

34 – სადენიანი გამოსაორთქლებლები (ვაპორაიზერები) ელექტრონული სიგარეტებისათვის და მოწყობისათვის განკუთვნილი ელექტრონული მოწყობილობებისათვის; დაუმუშავებელი ან დამუშავებული თამბაქო; თამბაქოს ნაწარმი სიგარეტის, სიგარეტების, პაპიროსების, სიგარილოების, თვითგახვევადი (თვითნაკეთი) სიგარეტებისათვის განკუთვნილი თამბაქოს, ჩიბუხის თამბაქოს, სადეჭი თამბაქოს, საბურნუთე თამბაქოსა და კრეტეკის ჩათვლით; სნუსი; თამბაქოს შემცვლელი (არასამედიცინო დანიშნულების); მწველთა საკუთვრო, სიგარეტის და პაპიროსის ქაღალდისა და მილაკების (პილზების), სიგარეტის ფილტრების, თამბაქოსათვის განკუთვნილი ქილების, სიგარეტის კოლოფების (პორტსიგარების), საფერფლეების, ჩიბუხების, სიგარეტის გასახვევად განკუთვნილი ჯიბის მოწყობილობებისა და სანთებლების ჩათ-

ვლით; ასანთი; თამბაქოს ჩხირები (თამბაქოს „სტიკები“), თამბაქოს ნაწარმი მათი შემდგომი გახურების მიზნით, ელექტრონული მოწყობილობები და მათი ნაწილები სიგარეტების ან თამბაქოს გასახურებლად ნიკოტინის შემცველი აეროზოლის გამოყოფისათვის შესუნთქვის მიზნით; თხევადი ნიკოტინის ხსნარები ელექტრონულ სიგარეტებში გამოსაყენებლად; მოწყობისათვის განკუთვნილი ელექტრონული მოწყობილობები; ელექტრონული სიგარეტები; ელექტრონული სიგარეტები, როგორც ტრადიციული სიგარეტების შემცვლელი; ელექტრონული მოწყობილობები ნიკოტინის შემცველი აეროზოლის შესუნთქვისათვის; ორალური დანიშნულების გამოსაორთქლებელი მოწყობილობები მწველთათვის, თამბაქოს პროდუქცია და თამბაქოს შემცვლელი; მწველთა საკუთვრო ელექტრონული სიგარეტებისათვის; ნაწილები და ფიტინგები 34-ე კლასში შემავალი ზემოთ ჩამოთვლილი ნაწარმისათვის; მოწყობილობები გახურებული სიგარეტების, სიგარეტის და, ასევე, გახურებული თამბაქოს ჩხირების ჩასაქრობად; პორტსიგარები (კოლოფები) ელექტრონული მრავალჯერადად დასატენი სიგარეტებისათვის.

(260) AM 2024 124419 A

(210) AM 124419

(220) 2023 08 21

(731) ირაკლი გორდელაძე

ვაჟა-ფშაველას გამზ. 76ბ, ბ. 59, 0079, თბილისი, საქართველო

(740) მარიამ გოგიტიძე

(540)



(591) შავი, წითელი, თეთრი

(531) 27.05.01; 27.05.04; 27.05.17; 28.19; 29.01.13

(511)

29 – ხორცი, თევზი, ფრინველი და ნანადირევი; ხორცის ექსტრაქტები; დაკონსერვებული, გაყინული, გამხმარი და მოხარშული ან შემწვარი ხილი და ბოსტნეული; ყუელები, ხილფაფები, კომპოტები; კვერცხი; რძე, ყველი, კარაქი, იოგურტი და რძის სხვა პროდუქტები; საკვები ზეთები და ცხიმები.

30 – ყავა, ჩაი, კაკაო და ყავის შემცვლელი; ბრინჯი, მაკარონი და ატრია; ტაპიოკა და საგო;

ფქვილი და მარცვლეულის პროდუქტი; პურ-ფუნთუშეული, მაკარონი და საკონდიტრო ნაწარმი; შოკოლადი; ნაყინი, შარბათი და სხვა საკვები ყინული; შაქარი, თაფლი, ბადაგი; საფუარი, საცხობი ფხვნილები; მარილი, სანელებლები, საკმაზები, დაკონსერვებული მწვანილი; ძმარი, საწებლები და სხვა საკმაზი; ყინული (გაყინული წყალი).

32 – ლუდი; არაალკოჰოლური სასმელები; მინერალური და გაზიანი წყლები; ხილის სასმელები და წვენები; სიროფები და სხვა არაალკოჰოლური შედგენილობები სასმელების დასამზადებლად.

43 – საკვებით და სასმლით უზრუნველყოფა; დროებითი საცხოვრებლით უზრუნველყოფა.

(260) AM 2024 124424 A

(210) AM 124424

(220) 2023 08 22

(731) შპს „ვეიფორია“

ვაზისუბნის ქ.14, მანსარდა 19, ისანი-სამგორის რაიონი, თბილისი, საქართველო

(540)

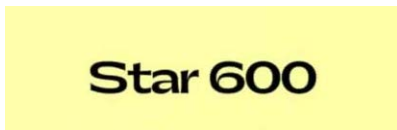

(591) ყვითელი, შავი

(531) 27.05.01; 27.05.12; 27.07.01; 27.07.11

(511)

34 – თამბაქო და თამბაქოს შემცველები; სიგარეტები და სიგარები; ელექტრონული სიგარეტები და პირის ღრუს აეროზოლები მწვევლთათვის; მწვევლთა საკუთვნო; ასანთი.

35 – რეკლამა; ბიზნესის მართვა; ბიზნესის ადმინისტრირება; საოფისე მომსახურება.

(260) AM 2024 124425 A

(210) AM 124425

(220) 2023 08 22

(731) შპს „ვეიფორია“

ვაზისუბნის ქ. 14, მანსარდა 19, ისანი-სამგორის რაიონი, თბილისი, საქართველო

(540)



(591) შავ-თეთრი

(531) 27.05.01

(511)

34 – თამბაქო და თამბაქოს შემცველები; სიგარეტები და სიგარები; ელექტრონული სიგარეტები და პირის ღრუს აეროზოლები მწვევლთათვის; მწვევლთა საკუთვნო; ასანთი.

35 – რეკლამა; ბიზნესის მართვა; ბიზნესის ადმინისტრირება; საოფისე მომსახურება.

(260) AM 2024 124426 A

(210) AM 124426

(220) 2023 08 22

(731) შპს „ვეიფორია“

ვაზისუბნის ქ.14, მანსარდა 19, ისანი-სამგორის რაიონი, თბილისი, საქართველო

(540)



(591) შავ-თეთრი

(531) 27.05.02; 27.05.04

(511)

34 – თამბაქო და თამბაქოს შემცველები; სიგარეტები და სიგარები; ელექტრონული სიგარეტები და პირის ღრუს აეროზოლები მწვევლთათვის; მწვევლთა საკუთვნო; ასანთი.

35 – რეკლამა; ბიზნესის მართვა; ბიზნესის ადმინისტრირება; საოფისე მომსახურება.

(260) AM 2024 124427 A

(210) AM 124427

(220) 2023 08 22

(731) შპს „ვეიფორია“

ვაზისუბნის ქ.14, მანსარდა 19, ისანი-სამგორის რაიონი, თბილისი, საქართველო

(540)



(591) შავ-თეთრი

(531) 27.05.01

(511)

34 – თამბაქო და თამბაქოს შემცველები; სიგარეტები და სიგარები; ელექტრონული სიგარეტები და პირის ღრუს აეროზოლები მწვევლთათვის; მწვევლთა საკუთვნო; ასანთი.

35 – რეკლამა; ბიზნესის მართვა; ბიზნესის ადმინისტრირება; საოფისე მომსახურება.

(260) AM 2024 124436 A

(210) AM 124436

(220) 2023 08 23

(731) გუანგდონგ ედუკიდო ინოვაცივე ენდ ედუქეიშენ ტექნილოჯი კო., ლტდ რაიტ ოფ გუანგი სტრიტ ოფის ნორს ოფ გუანგი დენგფენგ როუდ, ჩენგჰაი დისტრიკტ, შანტოუ სიტი, გუანგდონგ, 515000, ჩინეთის სახალხო რესპუბლიკა

(740) შალვა გვარამაძე

(540)

MIUKIDS

(591) შავ-თეთრი

(511)

28 – სათამაშოები; სამშენებლო ბლოკები [სათამაშოები]; სათამაშო პისტოლეტები; თოჯინების სახლები; თოჯინები; მასშტაბური მოდელის მანქანები; ფაზლები (თავსატეხები); სათამაშო ჰაერის პისტოლეტები; პლუმის სათამაშოები; სათამაშო მანქანები; დისტანციური მართვის მქონე სათამაშო მანქანები; მასშტაბური მოდელის ნაკრები [სათამაშოები]; ერთად თავმოყრილი (ჩაყრილი) სათამაშოები; სათამაშო მოდელები; სათამაშოების სამართავები; დრონები [სათამაშოები]; სათამაშო რობოტები; კოსმეტიკის იმიტაცია [სათამაშო].

(260) AM 2024 124437 A

(210) AM 124437

(220) 2023 08 23

(731) გუანგდონგ ედუკიდო ინოვაცივე ენდ ედუქეიშენ ტექნილოჯი კო., ლტდ რაიტ ოფ გუანგი სტრიტ ოფის ნორს ოფ გუანგი დენგფენგ როუდ, ჩენგჰაი დისტრიკტ, შანტოუ სიტი, გუანგდონგ, 515000, ჩინეთის სახალხო რესპუბლიკა

(740) შალვა გვარამაძე

(540)

HOLA

(591) შავ-თეთრი

(511)

28 – სათამაშოები; სამშენებლო ბლოკები [სათამაშოები]; სათამაშო პისტოლეტები; თოჯინების სახლები; თოჯინები; მასშტაბური მოდელის მანქანები; ფაზლები (თავსატეხები); სათამაშო ჰაერის პისტოლეტები; პლუმის სათამაშოები; სათამაშო მანქანები; დისტანციური მართვის მქონე სათამაშო მანქანები; მასშტაბური მოდელის ნაკრები [სათამაშოები]; ერთად თავმოყრილი (ჩაყრილი) სათამაშოები; სათამაშო მოდე-

ლები; სათამაშოების სამართავები; დრონები [სათამაშოები]; სათამაშო რობოტები; კოსმეტიკის იმიტაცია [სათამაშო].

(260) AM 2024 124438 A

(210) AM 124438

(220) 2023 08 24

(731) შპს „გრინ სოლუმენს“

ბოგდან ხმელნიცკის ქ. 181, 0121,

თბილისი, საქართველო

(540)



(591) თეთრი, წითელი, სტაფილოსფერი, მწვანე

(531) 01.01.12; 14.05.03; 14.05.15; 26.01.01;

26.01.06; 26.01.18; 27.05.01; 28.19; 29.01.14

(511)

35 – რეკლამა, საქმიანი ინფორმაცია და გაყიდვების ხელშეწყობა; ხელშეწყობის მომსახურება; საქმიანი ოპერაციების ორგანიზება და მართვა მომხმარებელთა ლოიალობის მოსაპოვებლად; გამოფენების ან ღონისძიებების ორგანიზება კომერციული ან სარეკლამო მიზნით; დახმარება საქმიანობის მართვაში; რეკლამასთან დაკავშირებული საკონსულტაციო მომსახურება; შესყიდვებისა და/ან ინტერნეტში ონლაინ მომსახურების საქმიანი ადმინისტრირება; მოხერხებული მაღაზიების, სუპერმარკეტებისა და ჰიპერმარკეტების მიერ მიწოდებული მულტიმედია ნაწარმით, კომპიუტერით, აუდიო-ვიზუალური ნაწარმით, სატელეფონო ნაწარმით, მუსიკალური და ფოტოგრაფიული ნაწარმით, ნაბეჭდი მასალით, საკანცელარიო ნივთებით, წიგნებით, მხატვრული და კულტურული აქტივობებისთვის განკუთვნილი ნაწარმით, თამაშებითა და სათამაშოებით, ტანვარჯიშისა და სპორტისათვის განკუთვნილი ნაწარმით, მოვლის საშუალებებით, რემონტისა და სახლის მოვლის საშუალებებით, ზღვისათვის განკუთვნილი ნაწარმით, მეზადეობის და გარემოში საქმიანობისათვის განკუთვნილი საქონლით, ელექტრული საყოფაცხოვრებო ტექნიკის ნაწარმით (მცირე და მასიური), ავეჯის ნაწარმით, განათების საშუალებებით, საყოფაცხოვრებო ან სამზარეულო ჭურჭლითა და კონტეინერებით, თეთრეულით, ქსოვილებითა და საფეიქრო ნაწარმით, ტექნიკით, DIY (გააკეთე თვითონ) საქონლით, ხელსაწყოებით, მანქანებისა და ველოსიპედებისათვის განკუთვნილი ნაწარმით,

ტანსაცმლით, ფეხსაცმლით, თავსაბურავით, ჩემოდნებით, ტყავით, საკვები პროდუქტებითა და სასმელებით, სანიტარული და სილამაზის ნაწარმით, ბავშვთა მოვლის საშუალებებით, პარაფარმაცევტული საშუალებებით, სამკაულებით, დროის აღმრიცხველი ინსტრუმენტებითა და ცხოველური წარმოშობის პროდუქტებით საცალო ვაჭრობის მომსახურება; სხვადასხვა საქონლის თავმოყრა (მისი ტრანსპორტირების გარდა) მესამე პირთა სასარგებლოდ, რაც მომხმარებელს საშუალებას აძლევს მოხერხებულად დაათვალიეროს და შეიძინოს ეს საქონელი საცალო ვაჭრობის მაღაზიიდან; რეკლამა; ანგარიშების წარდგენის მომსახურება; კომერციული ან სარეკლამო ინფორმაციის გავრცელება ელექტრონული გზით, კერძოდ, მსოფლიო კავშირის ქსელით (ინტერნეტი) ან კერძო ქსელებით (ინტრანეტი); სარეკლამო დროის გაქირავება მასობრივი ინფორმაციის საშუალებებზე; სარეკლამო სივრცის გაქირავება; სარეკლამო მასალის გავრცელება; რეკლამა ფოსტით; სარეკლამო მასალის (ბროშურები, ნაბეჭდი მასალა, პროსპექტები, ნიმუშები) დაგზავნა ფოსტით; სარეკლამო დოკუმენტის რეპროდუცირება; სავაჭრო ბაზრობებისა და გამოფენების ორგანიზება კომერციული ან სარეკლამო მიზნებისათვის; ნაწარმის დემონსტრირება; მარკეტინგული კვლევები; საქმიანობის მართვა; საქმიანობის ადმინისტრირება; ვაჭრობის სტიმულირების მომსახურება; შესყიდვების მომსახურება მესამე პირთათვის (საქონლის შეძენა სხვა მეწარმეებისთვის) და საცალო ვაჭრობის მომსახურება; მარკეტების, სუპერმარკეტების და ჰიპერმარკეტების სფეროში ვაჭრობასთან დაკავშირებული ინფორმაციის მიწოდება; საქმიანობის შეძენის მომსახურება და კომერციული საქმიანობის მართვის მომსახურება, რომლებიც დაკავშირებულია მარკეტებში, სუპერმარკეტებში და ჰიპერმარკეტებში გაყიდულ საქონელთან; სარეკლამო მომსახურება, რომელიც ეხება ვაჭრობას სუპერმარკეტების, მარკეტებისა და ჰიპერმარკეტების სფეროში; გაყიდვების ხელშეწყობა მესამე პირთათვის.

- (260) AM 2024 124439 A
- (210) AM 124439
- (220) 2023 08 24
- (731) შპს „ლბ კაპიტალ“

ილია ჭავჭავაძის გამზ. 34, მაღაზია 12A, 0107, თბილისი, საქართველო

- (740) ლია შიხიაშვილი;
- ზურაბ ბეჟაშვილი;
- იოანე იარაჯული
- (540)

Riva

- (591) შავ-თეთრი
- (511)
- 16 – ქაღალდი და მუყაო; ნაბეჭდი მასალა; საამკინძაო მასალა; ფოტოფირები; საკანცელარიო და საოფისე საკუთვნო, ავეჯის გარდა; საკანცელარიო და საყოფაცხოვრებო დანიშნულების წებოები; მხატვრების საკუთვნო და სახატავი მასალა; სახატავი ფუნჯები; სასწავლო და სადემონსტრაციო მასალა; პლასტმასის ფურცლები, ფირები და ტომრები, როგორც შესაფუთი მასალა; ტიპოგრაფიული შრიფტები, ტიპოგრაფიული კლიშეები.

- (260) AM 2024 124442 A
- (210) AM 124442
- (220) 2023 08 24
- (731) ინთერნეიშენელ ფუდსტაფს კო ლლც. ალ-ვაჰდა სთრით, ინდუსტრიალ არეა #1, პ.ო. ბოქს #4115, შარჯა, არაბთა გაერთიანებული საამიროები
- (740) ნინო ბახტაძე
- (540)



- (591) შავ-თეთრი
- (531) 26.04.03; 26.04.04; 26.04.09; 27.05.01
- (511)
- 29 – საკვები ზეთები, ცხიმები, ერბო, მარგარინი, კარაქი, სუპები, რძე და რძის ნაწარმი, არომატიზირებული რძე, მილქშეიქი, ხორცი, თევზი, ფრინველი და ნანადირევი; ხორცის ექსტრაქტები; დაკონსერვებული, გამხმარი და მოხარშული ან შემწვარი ხილი და ბოსტნეული; ყველა სახის ტოპინგი ურძეო ტოპინგების ჩათვლით; ათქვეფილი ნაღები; ყელეები, ხილფაფები, კომპოტები; კვერცხი; კარტოფილის საფუძველზე და კარტოფილის გარეშე დამზადებული სნექები; კარტოფილის ხრამუნა და კარტოფილის ჩიპსები; ყველა ტიპის დაკონსერვებული და მშრალი ოსპი, ლობიო, მუხუდო და სოიას მარცვლები (არასასოფლო-სამეურნეო დანიშნულების)

ნულებისთვის), სოკო, დაკონსერვებული მიწის თხილი.

30 – ყავა, ჩაი, კაკაო და მათი შემცვლელი; ბრინჯი, მკარონი და ატრია; ტაპიოკა და საგო; ფქვილი და მარცვლეულისგან დამზადებული პროდუქტი; პურ-ფუნთუშეული და საკონდიტრო ნაწარმი; შოკოლადი; ნაყინი, შარბათი, და სხვა საკვები ციხული; შაქარი, თაფლი, ბადაგი; საფუარი, საცხობი ფხვნილი; მარილი, სანელებლები, საკაზმები, და კონსერვებული მწვანილი; ძმარი, საწებლები და სხვა საკაზმი; ციხული (გაციხული წყალი); მათ შორის, ყავის, კაკაოს, შოკოლადისა ან ჩაის საფუძველზე დამზადებული სასმელი.

43 – საკვებით და (არაალკოჰოლიანი) სასმლით უზრუნველყოფა; დროებითი საცხოვრებლით უზრუნველყოფა, სასტუმროები, მოტელები, კაფეტერიები, რესტორნები, კანტინები, კაფეები, პანსიონები, რესტორნები (თვითმომსახურება), თვითმომსახურების რესტორნები, სნექბარები.

(260) AM 2024 124510 A

(210) AM 124510

(220) 2023 08 29

(731) სოსიეტე დე პროდუი ნესტლე ს.ა.

1800 ვევე, შვეიცარია

(740) თამაზ შილაკაძე

(540)

ВКУС ЛЕТА

(591) შავ-თეთრი

(511)

30 – მარცვლეული; ფანტელები (მარცვლეულის ნაწარმი); საუზმის ბურღულეული, მუსლი და მუსლის პრეპარატები, სიმინდის ფანტელები, მარცვლეულის ბრიკეტები, მზა ბურღულეული; მარცვლეულის ნაწარმი; მარცვლეულისგან დამზადებული საუზმეული; მარცვლეულზე დამზადებული საკვები და სასმელები შეტანილი ამ კლასში; ბრინჯზე, ფქვილზე, შვრიაზე ან მარცვლეულზე დამზადებული საკვები, ასევე მზა კერძების სახით; ცხელი მარცვლეული; შვრია; შვრიის ფქვილი; შვრიის ფხვნილი; ფაფები; გრანოლა; ნაკლებციხიმიანი, ნაკლებმარილიანი მარცვლეულზე დამზადებული საკვები და სასმელები შეტანილი ამ კლასში.

(260) AM 2024 124512 A

(210) AM 124512

(220) 2023 08 29

(731) შპს „მაისიდან“

ყაზბეგი, გერგეთი, ბეთლემის ქ. 18,

საქართველო

(540)



(591) წითელი, ნაცრისფერი

(531) 05.05.19; 26.05.01; 26.05.15; 26.05.18;

27.05.01; 27.05.21; 28.19; 29.01.12

(511)

33 – ალკოჰოლური სასმელები, ლუდის გარდა; ალკოჰოლური შედგენილობები სასმელების დასამზადებლად.

43 – საკვებით და სასმლით უზრუნველყოფა; დროებითი საცხოვრებლით უზრუნველყოფა.

(260) AM 2024 124518 A

(210) AM 124518

(220) 2023 08 30

(731) იივუ კემი ელექტრიკ ევლეიენს კო.,

ლტდ

No. 1377-1, იინჰაი ინტერნეიშენელ ბიზნეს სენტერ, No.1377 ჩოუჭოუ ნორს როუდ,

ფუტიან სტრიტ, იივუ სიტი, ჭეჟიანგ

პროვინს, ჩინეთის სახალხო რესპუბლიკა

(740) შალვა გვარამაძე

(540)

M PRO

(591) შავ-თეთრი

(531) 27.05.01; 27.05.11; 27.05.17

(511)

8 – მკრატელი; წვერის საკრეჭი; ტალღის გამოყვანი მაშები; ხელის ხელსაწყოები თმის დახვევისთვის; თმის საკრეჭი პირადი მოხმარებისთვის, ელექტრო და არაელექტრო; ფრჩხილის საჭრელი, ელექტრო ან არაელექტრო; საპარსი, ელექტრო ან არაელექტრო; დეპილაციის ხელსაწყოები, ელექტრო და არაელექტრო; წამწამების დასახვევი; ბოსტნეულის გამწმენდი, ხელის; სუფრის დანაჩანგალი [დანები, ჩანგლები და კოვზები]; მანიკიურის კომპლექტი, ელექ-

ტრო; პედიკურის კომპლექტი; სამზარეულოს დანები; ბრტყელი უთოები; კვერცხის საჭრელი, არაელექტრო.

11 – ქვაბები, ელექტრო; ელექტრო საცხობები; თმის საშრობები; პურის საცხობი მანქანები; ნაჭრის დასაუთოებელი ორთქლის მანქანები; აირშესაწველები; ტორტილას წნეხი, ელექტრო; სენდვიჩის მოსამზადებლები, ელექტრო; მულტიქურები; ყავის აპარატები, ელექტრო; შეწვის აპარატი; სამრეცხაო საშრობი, ელექტრო; ავტოკლავები, ელექტრო, სამზარეულოსთვის; ელექტრო ვენტილატორები პირადი მოხმარებისთვის; ჰაერის გამწმენდი აპარატები და მანქანები; ღრმა ფრის დამამზადებელი აპარატები, ელექტრო; სოიოს რძის წარმოების დანადგარები, ელექტრო; სახის ორთქლის აპარატი [საუნა]; ფუმიგაციის აპარატი, არასამედიცინო მიზნებისათვის; ბრინჯის ელექტრო ქურები.

(260) AM 2024 124520 A

(210) AM 124520

(220) 2023 08 31

(731) შპს „ინტრედი“

ალექსანდრე მრეველიშვილის ქ. 2, 0180, თბილისი, საქართველო

(740) მელანო გოგისვანიძე

(540)



(591) 011E41 მუქი ლურჯი, FFFFFF თეთრი

(531) 02.01.01; 02.09.12; 09.07.01; 09.07.17;

16.03.13; 26.04.02; 26.04.14; 26.04.22;

26.04.24; 27.05.01; 27.05.11; 27.05.24

(511)

30 – ყავა, ჩაი, კაკაო და ყავის შემცველები; ბრინჯი, მაკარონი და ატრია; ტაპიოკა და საგო; ფქვილი და მარცვლეულის პროდუქტი; პურ-ფუნთუშეული, მაკარონი და საკონდიტრო ნაწარმი; შოკოლადი; ნაყინი, შარბათი და სხვა საკვები ყინული; შაქარი, თაფლი, ბადაგი; საფუარი, საცხობი ფხვნილები; მარილი, სანელებლები, საკმაზები, დაკონსერვებული მწვანილი; ძმარი, საწებლები და სხვა საკაზმი; ყინული (გაყინული წყალი).

(260) AM 2024 124525 A

(210) AM 124525

(220) 2023 08 31

(731) სს „თელავის ღვინის მარანი“

სოფ. კურდღელაური, 2200, თელავის რაიონი, საქართველო

(740) გიორგი თაქთაქიშვილი

(540)

Meidani

(591) შავ-თეთრი

(511)

33 – ღვინოები, სახელდობრ, სუფრის ღვინო, ცქრიალა ღვინო, შემაგრებული ღვინო, დესერტის ღვინო; ლიქიორი; ბრენდი; არაყი.

(260) AM 2024 124526 A

(210) AM 124526

(220) 2023 08 31

(731) სს „თელავის ღვინის მარანი“

სოფ. კურდღელაური, 2200, თელავის რაიონი, საქართველო

(740) გიორგი თაქთაქიშვილი

(540)

Qyabuli

(591) შავ-თეთრი

(511) 33 – ღვინოები, სახელდობრ, სუფრის ღვინო, ცქრიალა ღვინო, შემაგრებული ღვინო, დესერტის ღვინო; ლიქიორი; ბრენდი; არაყი.

(260) AM 2024 124590 A

(210) AM 124590

(220) 2023 09 01

(731) შპს „ფართი სითი“

პეტრე ქავთარაძის III შესახ. 5, ბ. 37, 0186, თბილისი, საქართველო

(540)

FALCON

(591) შავ-თეთრი

(531) 03.07.01; 03.07.24; 26.01.15; 27.05.08;

27.05.17

(511)

4 – სამრეწველო ზეთები და საპოხი მასალა, ცვილი; საპოხი მასალები; მტკრის შთამნთქმელი, დამატენიანებელი და შემკვრელი შედგენილობები; საწვავი და გამანათებლები; სანთლები და პატრუქები განათებისთვის.

13 – ცეცხლსასროლი იარაღი; საბრძოლო მასალა და ჭურვები; ფეთქებადი ნივთიერებები; ფეიერვერკი (პიროტექნიკა).

21 – საოჯახო ან სამზარეულოს ნივთები და ჭურჭელი; სამზარეულოს და სუფრის ჭურჭლეულობა, დანების, ჩანგლების და კოვზების გარდა; ჯაგრისები და ღრუბლები; ფუნჯები, სამხატვრო ფუნჯების გარდა; ჯაგრისის დასამზადებელი მასალა; საწმენდი საგნები; დაუმუშავებელი და ნახევრად დამუშავებული შუშა, სამშენებლო შუშის გარდა; შუშის, ფაიფურის და კერამიკის (თიხის) ნაწარმი.

28 – თამაშობები, სათამაშოები და სათამაშო საგნები; ვიდეო-თამაშების აპარატურა; ტანვარჯიშისა და სპორტის საკუთვნო; საშობაო ნამკვების მოსართავები.

(260) AM 2024 124591 A
(210) AM 124591
(220) 2023 09 02

(731) გუანგდონგ მკდოდო ინდასტრიალ კო.,
ლტდ
რუმ 3402, ბილდინგ A, № 30 ტიანჰე
სტრეით როუდ, ტიანჰე დისტ, გუანგჟოუ,
გუანგდონგი, ჩინეთის სახალხო
რესპუბლიკა

(740) გიორგი ქართველიშვილი
(540)



(591) შავ-თეთრი
(531) 26.11.12; 27.05.21
(511)

9 – კომპიუტერის პერიფერიული მოწყობილობები; სმარტ-საათები; კომუტაციის მოწყობილობები (მონაცემების დასამუშავებელი მოწყობილობები); სატელეკომუნიკაციო აპარატურა სამკაულების სახით; სმარტფონებისთვის ადაპტირებული დამცავი ფირები; სმარტფონის ქეისები; მობილური ტელეფონებისთვის და სმარტფონებისთვის ადაპტირებული დამჭერები; კომპიუტერული ქსელის ჰაბები; უკაბელო ყურსამენები მობილურ ტელეფონებისთვის გამოსაყენებლად; საყურისები; ყურსამენები; USB კაბელები მობილური ტელეფონებისთვის; USB კაბელები; ელექტროგადამცემი ხაზის მასალები (სადენები, კაბელები); ელექტრო ადაპტორები (კაბელის გადამყვანები); ელექტრული შტეფსელის ჩანგლები; ელექტრომომარაგების

როზეტები; USB დამტენები; აკუმულატორის დამტენები; პორტაბელური დენის წყაროები (დატენვადი ელემენტები); უკაბელო დამტენები.

(260) AM 2024 124597 A
(210) AM 124597
(220) 2023 09 05

(731) ტროიკაა ფარმასიუტიკალს ლტდ
კომერს ჰაუზ - 1, სათია მარგი,
ბოდაკდევი, აჰმედაბადი, გუჯარათი
380054, ინდოეთი

(740) გიორგი თაქთაქიშვილი
(540)

BENZOSED

(591) შავ-თეთრი
(511)

5 – ფარმაცევტული, სამკურნალო და ვეტერინარული პრეპარატები.

(260) AM 2024 124598 A
(210) AM 124598
(220) 2023 09 05

(731) ტროიკაა ფარმასიუტიკალს ლტდ
კომერს ჰაუზ - 1, სათია მარგი,
ბოდაკდევი, აჰმედაბადი, გუჯარათი
380054, ინდოეთი

(740) გიორგი თაქთაქიშვილი
(540)

TROYPOFOL

(591) შავ-თეთრი
(511)

5 – ფარმაცევტული, სამკურნალო და ვეტერინარული პრეპარატები.

(260) AM 2024 124601 A
(210) AM 124601
(220) 2023 09 06

(731) შპს „კახური ტრადიციული მედიცინა“
სულხან ცინცაძის ქ. 12, 0160, თბილისი,
საქართველო

(540)



(591) FAF2EF თეთრი, 0E3A5E მუქი ლურჯი, 8B173C შინდისფერი
(531) 25.01.19; 25.01.25; 25.12.25; 26.01.01; 26.01.16; 28.19; 29.01.13
(511)
33 – ალკოჰოლური სასმელები, ლუდის გარდა; ალკოჰოლური შედგენილობები სასმელების დასამზადებლად.

(260) AM 2024 124602 A
(210) AM 124602
(220) 2023 09 06
(731) შპს „კახური ტრადიციული მეღვინეობა“ სულხან ცინცაძის ქ. 12, 0160, თბილისი, საქართველო
(540)



(591) FAF2EF თეთრი, 0E3A5E მუქი ლურჯი, 8B173C შინდისფერი
(531) 25.01.19; 25.01.25; 25.12.25; 26.01.16; 29.01.13
(511)
33 – ალკოჰოლური სასმელები, ლუდის გარდა; ალკოჰოლური შედგენილობები სასმელების დასამზადებლად.

(260) AM 2024 124693 A
(210) AM 124693
(220) 2023 09 08
(731) ობშესტვო ს ოგრანიჩენი ოტვეტსტვენ-ნოსტიუ „ტვიორდი ზნაკ“ ულ. პროფესორა კაჩალოვა, დომ 3, ლიტერ „ო“, ეტაჟ 4, 192019, სანკტ-პეტერ-ბურგი, რუსეთის ფედერაცია
(540)



(591) ლურჯი, თეთრი
(531) 01.15.05; 26.04.03; 26.04.07; 27.05.01; 28.05
(511)
11 – სითბური აკუმულატორები; სამაცივრო აპარატები და მანქანები; იატაკქვეშა გამათბობელი ხელსაწყოები და დანადგარები; მემბრანული მოწყობილობა აირის გენერირებისთვის; საშრობი აპარატები; საფართოებელი ავზები გა-

თბობის სისტემებისათვის; ბოილერები, მანქანათა ნაწილების გარდა; ვენტილატორები [ჰაერის კონდიციონების დანადგარის ნაწილები]; პირადი მოხმარების ელექტროვენტილატორები; წყლის გამათბობლები; ჰაერშემთბობები; სანთურები; აირის სანთურები; წყალბადუანგბადური სანთურები; ლაბორატორიული სანთურები; მოსახალი ხელსაწყოები; აირის სანთებლები; ფრიკციული ფალიები აირის სანთებლებისათვის; კვამლსადენის საფარები; კლავნილები [დისტილაციის, გათბობისა და სამაცივრო დანადგარების ნაწილები]; კალორიფერები; კვამლსადენის მილები; ღუმელების სტრუქტურული კარკასები; დონის მარეგულირებელი სარქველები (რეზერვუარში); თერმოსტატიკური სარქველები [გათბობის დანადგარის ნაწილები]; ჰაერის კონდიციონების აპარატები; აირის ქვაბები; სამრეცხაოს ქვაბები; გათბობის ქვაბები; ონკანები მილებისთვის და მილსადენებისთვის; შემრევი ონკანები წყალსადენის მილისათვის; ლაბორატორიული ნათურები; ელექტრონათურები; მაყალი; წყლის გასაფილტრი აპარატების მემბრანები; გამხურებლები (სითხეში ჩასადირი); აირის სანთურის საცმები; გაშხეფის საწინააღმდეგო საცმები ონკანებისათვის; სითბური ტუმბოები; სააბაზანოს საკუთვნო; საუნას აღჭურვილობა; სამაცივრო აღჭურვილობა და დანადგარები; ელექტრული ქურები; ღუმელები [გამათბობელი ხელსაწყოები]; მკვებავი დანადგარები გათბობის ქვაბისათვის; გათბობის ფილები; სამზარეულოს ღუმელები; გამახურებელი ფილები; წყალსადები მოწყობილობები; ჰაერის გასაწმენდი აპარატები და მანქანები; სამზარეულო გამახურებელი ხელსაწყოები; გათბობის ხელსაწყოები, ელექტრული; ცხელ ჰაერზე მომუშავე გათბობის აპარატები; დამცავი საკუთვნო (წყლის ან ორთქლის ხელსაწყოებისა და წყალსადენის ან აირსადენის); მარეგულირებელი და დამცავი საკუთვნო (აირის აპარატის); წყალსადენის დანადგარების მარეგულირებელი და დამცავი საკუთვნო; მარეგულირებელი და დამცავი საკუთვნო (აირსადენის); რადიატორის საცობები; წყალსადენის ონკანის სადებები; თერმოფენი; რადიატორები [გათბობა]; ცენტრალური გათბობის რადიატორები; რადიატორები, ელექტრული; სითბოს რეგენერატორები და წნევის რეზერვუარები წყლის შესანახად; სკრუბერები [აირის დანადგარის ნაწილები]; წყლის სტერილიზატორები; ჰაერის სტერილიზატორები; თბოგადამცემები, მანქანათა ნაწილების გარდა; მილები [სანიტარულ-ტექნიკური სისტემის ნაწილები]; საცეცხლე მი-

ლები გათბობის ქვაბებისათვის; ბოილერის მი-
ლები გამათბობელი დანადგარებისათვის; თერ-
მო სტაბილიზირებული პოლიპროპილენის მი-
ლები გათბობის დანადგარებისთვის; დამტე-
ნიანებლები; დამტენიანებლები ცენტრალური
გათბობის რადიატორებისათვის; მემბრანული
ფილტრები წყლის გამასუფთავებელი აპარატე-
ბისთვის; წყალსადენი დანადგარები; სააბაზა-
ნოს სანიტარულ-ტექნიკური აღჭურვილობა;
ჰაერის კონდიციონერების დანადგარები; სამაცივ-
რო დანადგარები წყლისათვის; სამაცივრო და-
ნადგარები სითხეებისათვის; წყლის გამწმენდი
დანადგარები; ორთქლწარმომქმნელი დანადგა-
რები; წყლის გამანაწილებელი დანადგარები;
ჰაერის გასაფილტრი დანადგარები; ვენტილა-
ციის დანადგარები და აპარატები [ჰაერის კონ-
დიციონერება]; წყლის დასარბილებელი აპარატები
და ხელსაწყოები; სამაცივრო დანადგარები და
მანქანები; გათბობის დანადგარები; სატრან-
სპორტო საშუალებების გამათბობლები; ცხელ
წყალზე მომუშავე გათბობის დანადგარები;
წყალმომარაგების სისტემის დანადგარები;
წყლის გასაფილტრი აპარატები; ჩირაღდნები;
ფილტრები ჰაერის კონდიციონერებისათვის; სასმე-
ლი წყლის ფილტრები; ფილტრები წყლის გასა-
ფილტრი აპარატებისთვის; ღუმელის ცეცხლ-
გამძლე ამონაგი; ფარსაკეტები [გათბობა]; გამ-
ხურებელი ელემენტები.

ზნებისათვის; სიგარილოები; სიგარები; არომა-
ტული ნივთიერებები თამბაქოსთვის, ეთერ-
ზეთების გარდა; არომატული ნივთიერებები
ელექტრო სიგარეტებში გამოსაყენებლად, ეთ-
ერზეთების გარდა; ნარგილეები; თხევადი ხსნა-
რები ელექტრო სიგარეტებში გამოსაყენებლად;
პირის ღრუს აეროზოლები მწვევლათათვის.

(260) AM 2024 124695 A

(210) AM 124695

(220) 2023 09 08

(731) ლეგასი ტაბაკო ბრენდ ინტერნეშნლ

ფზ-ლლკ

SFFO0119 კომპასს ბილდინგ, ელ შოხადა
როუდ, ელ ხამრა ინდასტრიალ ზონუნ-ფზ,
რას-ელ-ხაიმა, არაბთა გაერთიანებული
სამამროები

(540)

MYBAR
EXTRA

(591) წითელი, შავი

(531) 27.05.01; 27.05.10; 27.05.11; 29.01.12

(511)

34 – თამბაქო და თამბაქოს შემცველები; სიგა-
რეტები და სიგარები; ელექტრო სიგარეტები და
პირიდან გამოსაორთქლებლები მწვევლათათ-
ვის; მწვევლთა საკუთნო; ასანთი; საფერფლები
მწვევლათათვის; საღეჭი თამბაქო; სიგარეტები
თამბაქოს შემცველებით, არასამედიცინო მი-

რეგისტრირებული სასაქონლო ნიშნები

(111) M 2024 37990 R

(151) 2024 03 13

(181) 2034 03 13

(260) AM 2023 121909 A

(220) 2023 03 06

(732) საიტექ ტექნოლოჯი კორპ

504 კარნეგი სენტერ პრინსტონი,

ნიუ-ჯერსი, 08540, აშშ

(111) M 2024 37991 R

(151) 2024 03 13

(181) 2034 03 13

(260) AM 2023 122406 A

(220) 2023 04 10

(732) შპს „სმაილი“

სტეფანე ზუბალაშვილის ქ. 37, 6010,

ბათუმი, საქართველო

დაჩქარებული პროცედურით რეგისტრირებული
სასაქონლო ნიშნები

რეგისტრაციის გაუქმების მოთხოვნით საჩივრის შეტანა შესაძლებელია საქპატენტის სააპელაციო პალატაში გამოქვეყნებიდან 3 თვის ვადაში.

(111) M 2024 37982 R

(151) 2024 03 05

(181) 2034 03 05

(210) AM 126832

(220) 2024 02 08

(732) შპს „ინოთიმი“

სულხან ცინცაძის ქ. 12, სად. 15, სართ. 3,
ბლოკი X, ბ. 15-02, 0160, თბილისი,
საქართველო

(540)



(591) 788589 ნაცრისფერი, F90008 წითელი,
თეთრი

(531) 26.11.01; 26.11.12; 27.05.01; 27.05.10;
27.05.17; 29.01.12

(511)

5 – ფარმაცევტული, სამედიცინო და ვეტერინარული პრეპარატები; სამედიცინო დანიშნულების ჰიგიენური პრეპარატები; სამედიცინო ან ვეტერინარული გამოყენებისთვის ვარგისი დიეტური საკვები და ნივთიერებები, საკვები ჩვილებისთვის; დიეტური დანამატები ადამიანებისა და ცხოველებისთვის; ლეიკოპლასტიკი, სახვევი მასალა; კბილების დასამაგრებელი მასალა, სტომატოლოგიური ცვილი; სადეზინფექციო საშუალებები; მავნე მწერების გასანადგურებელი პრეპარატები, ფუნგიციდები, ჰერბიციდები.

(111) M 2024 37983 R

(151) 2024 03 05

(181) 2034 03 05

(210) AM 127019

(220) 2024 02 15

(732) შპს „დეილი“

ვარკეთილის მეურნეობის დასახ., ახმეთ
მელაშვილის ქ. 2, სამგორის რაიონი,
თბილისი, საქართველო

(540)



(591) მწვანე, თეთრი, ყვითელი

(531) 01.01.10; 26.04.05; 26.04.22; 26.04.24;
27.05.17; 27.05.24; 29.01.13

(511)

35 – რეკლამა; ბიზნესის მართვა; ბიზნესის ადმინისტრირება; საოფისე მომსახურება.

(111) M 2024 37984 R

(151) 2024 03 05

(181) 2034 03 05

(210) AM 127013

(220) 2024 02 15

(732) შპს „რეალთი ინვესტმენტ გრუპ“

სვიმონ კანანელის ქ. 61დ, 6004, ბათუმი,
საქართველო

(540)



(591) შავ-თეთრი

(531) 26.05.01; 26.05.24; 27.05.01

(511)

37 – სამშენებლო მომსახურება; სამონტაჟო და სარემონტო მომსახურება; სამთო მოპოვება, ნავთობისა და გაზის ჭაბურღილები.

(111) M 2024 37985 R

(151) 2024 03 05

(181) 2034 03 05

(210) AM 126994

(220) 2024 02 13

(732) შპს „საქაშნიკე 1969“

მერაბ კოსტავას ქ. 60, თბილისი,
საქართველო

(740) გიორგი თაქთაქიშვილი
(540)



(591) შავი, თეთრი, ბეჟი
(531) 02.07.02; 02.07.23; 05.03.19; 05.07.10;
25.01.25; 28.19; 29.01.13

(511)
43 – დროებითი საცხოვრებლით უზრუნველყოფა; სასტუმროს მომსახურება; სასტუმროში საცხოვრებლით მომსახურება; დასასვენებელი სახლებით უზრუნველყოფა; საკურორტო სასტუმროს მომსახურება; საკვებითა და სასმლით უზრუნველყოფა; საკვებისა და სასმლის მომზადების მომსახურება; რესტორნის მიერ გაწეული მომსახურება; საკვების შეკვებით დამზადებისა და ადგილზე მიტანის მომსახურება (ქეითერინგი); ბარის მიერ გაწეული მომსახურება; სასაუზმეების მიერ გაწეული მომსახურება; კაფეტერიების მიერ გაწეული მომსახურება; კოქტეილ-ბარების მიერ გაწეული მომსახურება; ჩაის ოთახები; ბისტრო; პიცერია; ბარ-რესტორნების მიერ გაწეული მომსახურება; თვითმომსახურების რესტორნების მიერ გაწეული მომსახურება; მობილური რესტორნების მიერ გაწეული მომსახურება; საკვებითა და სასმლით უზრუნველყოფა ინტერნეტ-კაფეებში; რესტორნები საკვების გატანის მომსახურებით; ქველმოქმედების მომსახურება, კერძოდ, საკვებისა და სასმლის დარიგება გაჭირვებულებისათვის; რესტორნებსა და ბარებში საკვებითა და სასმლით უზრუნველყოფა; დროებითი რესტორნების მიერ გაწეული მომსახურება; საკვებისა და სასმლის გატანის მომსახურება, კერძოდ, რესტორნიდან გატანის მომსახურება თვითონ ან მიტანით; წვეულების მომსახურება.

(111) M 2024 37986 R
(151) 2024 03 13
(181) 2034 03 13
(210) AM 127137
(220) 2024 02 19
(310) UK00003912614
(330) UK

(732) აი ევ ემ ფემენ მარკს დიემსისი
იუნიტ No: 3996, დიემსისი ბიზნეს
სენტერი, ლეველ No 1, ჯუელირი &
ჯემპლექსი 3, დუბაი, არაბთა
გაერთიანებული საამიროები

(740) გიორგი თაქთაქიშვილი
(540)

CONSTELLATION

(591) შავ-თეთრი
(511)

35 – რეკლამა; მართვა, ორგანიზება და ადმინისტრირება; საოფისე მომსახურება; მარკეტინგისა და ხელშეწყობის მომსახურება; კონსულტინგის, პარფიუმერიის, სმარტ საათების, მობილური ტელეფონების, სათვალეების, მზის სათვალეების, ოპტიკური სათვალეების, ძვირფასი ლითონებისა და მათი შენადნობების, საიუველირო ნაწარმის, ძვირფასი ან ნახევრად ძვირფასი ქვების, დროის აღმრიცხველი და ქრონომეტრული ინსტრუმენტების, ტყავისა და ტყავის იმიტაციის, ბარგისა და ხელბარგის ჩანთების, ხელჩანთების, ტყავის პატარა ნივთების, გასაღების ჩასადებების, პორტმონეების, სპორტული ჩანთების, ქოლგების, საყოფაცხოვრებო ან სამზარეულოს ჭურჭლისა და კონტეინერების, მინის, ფაიფურისა და თიხის ჭურჭლის, ტანსაცმლის, ფეხსაცმლის, თავსაბურავის, თამაშების, სათამაშოებისა და სათამაშო ნივთების, ვიდეო თამაშებისა და აპარატების, ტანვარჯიშისა და სპორტული ნივთებით საცალო ვაჭრობისა და ონლაინ საცალო ვაჭრობის მომსახურება; საკვებით, ღვინით, სასმელებითა და ლუდით საცალო ვაჭრობისა და ონლაინ საცალო ვაჭრობის მომსახურება; იმპორტ-ექსპორტის სააგენტოები, კომერციული საინფორმაციო სააგენტოების მომსახურება; სარეკლამო სააგენტოები, თვითღირებულების ანალიზი, სარეკლამო სივრცის გაქირავება, საქონლის დემონსტრირება, საზოგადოებრივი აზრის შესწავლა, მარკეტინგული შესწავლა, ბიზნეს ინფორმაცია, კომერციული ინფორმაცია და რჩევები მომხმარებელთათვის (მომხმარებელთა რჩევების დაწესებულება), კვლევები ბიზნესის სფეროში, მარკეტინგული კვლევა, კონსულტაციები ბიზნესის მართვისა და ორგანიზაციის საკითხებში, რეკლამის მაკეტირება, პრესის მიმოხილვა, სარეკლამო მასალის განახლება, გამოფენების ორგანიზება კომერციული ან სარეკლამო მიზნით, ბაზრობების ორგანიზება კომერციული ან სარეკლამო მიზნით, ვიტრინების გაფორმება, საქონლის პრეზენტაცია მასობრივი ინფორმა-

ციის საშუალებებით საცალო ვაჭრობის მიზნით, ეკონომიკური პროგნოზირება, აუქციონის მომსახურება, საქონლის გასაღებაში ხელშეწყობა მესამე პირთათვის, მასობრივი ინფორმაციის საშუალებებში სარეკლამო დროის გაქირავება, სარეკლამო მასალის გაქირავება, სარეკლამო ტექსტების გამოქვეყნება, რადიორეკლამა, აფიშების განთავსება, ნიმუშების გავრცელება, სარეკლამო მასალის გავრცელება, სარეკლამო ტექსტების შედგენა, რეკლამა, ონლაინ რეკლამა კომპიუტერულ ქსელში, რეკლამა ფოსტის საშუალებით, სატელევიზიო რეკლამა, სარეკლამო სვეტების მომზადება, საქონლისა და მომსახურების ლიცენზირების კომერციული ადმინისტრირება მესამე პირთათვის, საქონელზე შეკვეთების პროცესების მართვა, ფასების შედარების მომსახურება, შესყიდვების მომსახურება მესამე პირთათვის (საქონლისა და მომსახურების შესყიდვის მომსახურება მესამე პირთათვის), საცალო ვაჭრობის მომსახურება მათ შორის, ონლაინ საცალო ვაჭრობის მომსახურება კომპიუტერულ ქსელში.

(111) M 2024 37987 R
 (151) 2024 03 13
 (181) 2034 03 13
 (210) AM 127153
 (220) 2024 02 21
 (732) შპს „არსიგრუპი“
 კლდიაშვილი ქ. 6, 6010, ბათუმი,
 საქართველო
 (540)



(591) 192344 მუქი ლურჯი
 (531) 27.01.01; 27.05.01; 27.05.22
 (511)
 35 – ბიზნეს პროექტების მართვის მომსახურება სამშენებლო პროექტებისთვის.

37 – მშენებლობა; აგურის წყობა; ამწეების გაქირავება [სამშენებლო ტექნიკა]; ბულდოზერების გაქირავება; გათბობის დანადგარების დაყენება და რემონტი; გადახურვითი სამუშაოები; დამხმარე მოწყობილობების ინსტალაცია სამშენებლო სივრცეში; ელექტროხელსაწყოების დაყენება და რემონტი; ექსკავატორების გაქირავება; ლიფტების დაყენება და რემონტი; მშენებლობასთან დაკავშირებული ინფორმაციით უზრუნველყოფა; სამშენებლო ტექნიკის გაქირავება;

ბა; სამშენებლო ნაგებობათა დემონტაჟი; საწყობის მშენებლობა და რემონტი; სამშენებლო ნაგებობათა ჰერმეტიზაცია; სამშენებლო ნაგებობების იზოლაცია; სარემონტო სამუშაოებთან დაკავშირებული ინფორმაციით უზრუნველყოფა; სამშენებლო კონსულტაცია; შპალერის გაკვრა; შიდა და გარე სამღებრო სამუშაოები; შებათქაშება; ხარაჩოების მონტაჟი; ჰაერის კონდიციონერების მოწყობილობების დაყენება და რემონტი.

(111) M 2024 37988 R
 (151) 2024 03 13
 (181) 2034 03 13
 (210) AM 127138
 (220) 2024 02 19
 (732) შპს „დრო ჰელსი“
 გლდანი, VII მ/რ, კორპ. 20, ბ. 152, 0107,
 გლდანის რაიონი, თბილისი, საქართველო
 (740) იოანე იარაჯული;
 ზურაბ ბეჟაშვილი;
 გიორგი ცატავა
 (540)

დრო • Dro

(591) შავ-თეთრი
 (531) 24.17.02; 27.05.01; 28.19
 (511)
 43 – საკვებით და სასმლით უზრუნველყოფა; დროებითი საცხოვრებლით უზრუნველყოფა.

(111) M 2024 37989 R
 (151) 2024 03 13
 (181) 2034 03 13
 (210) AM 127012
 (220) 2024 02 14
 (732) შპს „კ2“ სერვისი
 ზ. ბოცვამის ქ. 14, თბილისი, საქართველო
 (740) გიორგი თაქთაქიშვილი
 (540)

HITTRON

(591) შავ-თეთრი
 (511)
 18 – სპორტული ჩანთები; ზურგჩანთები; სასკოლო ჩანთები; ტილოს ჩანთები ბარგისათვის; სპორტული ჩანთები; ჩანთები საყიდლებისათვის; საფულეები მონეტებისთვის; აბგები; საფულეები; ხელბარგის ჩანთები; სამგზავრო ჩემოდნები.

25 – სამოსი და ტანსაცმელი, კერძოდ, სავარჯიშო კოსტიუმები, მაისურები, სპორტული შარვლები; მოკლესახელოებიანი მაისურები; უსახელო მაისურები; ქამრები; ბანდანები; ტანსაცმელი სირბილისთვის; ბიჭის შორტებისა და ტრუსების ნაკრები; სამაჯუები; შორტები; ქურთუკები; ფორმები მსაჯუებისთვის; ფორმები ათლეტებისთვის; ხელთათმანები; ტრიკოტაჟის ტანსაცმელი, კერძოდ, ტრიკოტაჟის ტანსაცმელი პროფესიული სპორტული გუნდების ლოგოს გამოსახულებით; თავსაბურავი და ყელსახვევები; შუბლსაკრავები; წყალგაუმტარი ტანსაცმელი, კერძოდ, საწვიმარი მოსასხამები და ქურთუკები; ფეხსაცმელი, კერძოდ, დახურული ფეხსაცმელი; ქუდები; კეპები; საწვრთნელი და სპორტული ტანსაცმელი, კერძოდ, შორტები, ქურთუკები; პერანგები.

28 – სავარჯიშო და ფიტნესის მოწყობილობები და აქსესუარები, კერძოდ, კოჭისა და მაჯის სავარჯიშო სიმძიმეები; სახტუნაოები; დარტყმის სავარჯიშო ფარები; საზარდულის დამცავი ფარები; სამიზნე ფარები; სპორტული სახვევები კოჭისა და ხელისთვის; კრივის სავარჯიშო „მსხალი“; კრივის სავარჯიშო ტომრები; ხელთათმანები ძალოსნობისთვის; აღჭურვილობა შერეული ორთაბრძოლებისთვის, კერძოდ, სავარჯიშო ხელთათმანები, წვივის დამცავები, სავარჯიშო ხელთათმანები ღია თითებით; სავარჯიშო ბალიშები, კერძოდ, დარტყმისგან დამცავი ბალიშები, სამიზნე ბალიშები და მუხლწვივ-კოჭის დამცავი ბალიშები; სავარჯიშო ხელთათმანები ფოკუსირებისათვის; განცალკევებით მდგარი კრივის სავარჯიშო „მსხალი“, ტომარა.

41 – გამაჯანსაღებელი კლუბების მომსახურება, კერძოდ, ფიტნესის, ინდივიდუალური ფიზიკური მომზადების და სავარჯიშო აღჭურვილობით უზრუნველყოფა; ფიტნესის, ინდივიდუალური ფიზიკური მომზადების, ვარჯიშების და შერეული საბრძოლო ხელოვნების სფეროებთან დაკავშირებული ინსტრუქციებით უზრუნველყოფა; ფიტნესის, ინდივიდუალური ფიზიკური მომზადების, ვარჯიშების და შერეული საბრძოლო ხელოვნების სფეროებთან დაკავშირებული საინსტრუქციო პროგრამებით და ლექციებით უზრუნველყოფა; ფიტნესის, ინდივიდუალური ფიზიკური მომზადების, ვარჯიშების და შერეული საბრძოლო ხელოვნების სფეროებთან დაკავშირებული ინფორმაციით უზრუნველყოფა გლობალური კომპიუტერული ქსელის მეშვეობით; კვების, ჯანმრთელობის და

ჯანსაღი ცხოვრების სფეროსთან დაკავშირებული ინსტრუქციებით უზრუნველყოფა; სპორტული შეჯიბრების ორგანიზება; სპორტული შეჯიბრების პროგრამის შედგენა; წვრთნა [ვარჯიშში]; ინდივიდუალური ტრენერის მომსახურება [ფიტნეს ვარჯიშები]; ფიტნეს კლასების ჩატარება; ფიზიკური მომზადების შეფასების სამსახური სატრენინგო მიზნით; სპორტული ღონისძიებების მომზადება და ჩატარება.

- (111) M 2024 37992 R
- (151) 2024 03 19
- (181) 2034 03 19
- (210) AM 127250
- (220) 2024 02 27
- (732) შპს „ნორთჰ ინთერნეიშნალ ქომფანი“
ივ. ჯავახიშვილის ქ. 91, დავით აღმაშენებლის გამზ. 107, 0164, ჩუღურეთის რაიონი, თბილისი, საქართველო
- (540)



- (591) ღია ყავისფერი, მდოგვისფერი, თეთრი
- (531) 08.01.15; 26.11.06; 26.11.10; 26.11.12; 29.01.12

- (511)
- 43 – საკვებით და სასმლით უზრუნველყოფა; დროებითი საცხოვრებლით უზრუნველყოფა.

- (111) M 2024 37993 R
- (151) 2024 03 19
- (181) 2034 03 19
- (210) AM 127428
- (220) 2024 03 13
- (732) შპს „ჯიქეი ვაინერი“
სოფ. ნუკრიანი, 4200, სიღნაღის მუნიციპალიტეტი, საქართველო
- (540)

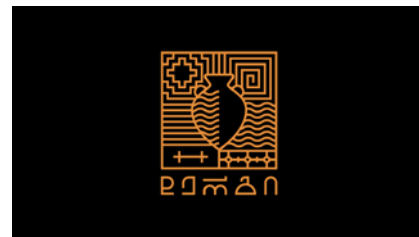

- (591) შავი, სტაფილოსფერი
- (531) 19.09.02; 24.13.23; 26.04.07; 26.04.16; 26.11.13; 29.01.12

(511)

43 – რესტორნებით მომსახურება; რესტორნიდან საკვების გატანის მომსახურება; საკვების შეკვეთით დამზადება; საკვებისა და სასმლის ადგილზე მიტანა (წვეულებების მომსახურება).

(111) M 2024 37994 R

(151) 2024 03 19

(181) 2034 03 19

(210) AM 127357

(220) 2024 03 07

(732) შპს „ვაზიანი კომპანი“

მშვიდობის ქ. 42, თელავი, საქართველო

(740) შალვა გვარამაძე

(540)

ბელინო**GELINO****ГЕЛИНО**

(591) შავ-თეთრი

(511)

33 – ალკოჰოლური სასმელები, ლუდის გარდა.

(111) M 2024 37995 R

(151) 2024 03 19

(181) 2034 03 19

(210) AM 127148

(220) 2024 02 20

(732) შპს „გოლდენ ფიელდსი“

სოფ. სადახლო, მე-7 ქ. 26, მარნეული,

საქართველო

(540)



(591) შავ-თეთრი

(531) 26.11.12; 26.11.13; 27.05.11

(511)

30 – ყავა, ჩაი, კაკაო და ყავის შემცველები; ბრინჯი, მაკარონი და ატრია; ტაპიოკა და საგო; ფქვილი და მარცვლეულის პროდუქტი; პურ-ფუნთუშეული, მაკარონი და საკონდიტრო ნაწარმი; შოკოლადი; ნაყინი, შარბათი და სხვა საკვები ყინული; შაქარი, თაფლი, ზაფხა; საფუარი, საცხობი ფხვნილები; მარილი, სანელებლები, საკმაზები, დაკონსერვებული მწვანილი; ძმარი, საწებლები და სხვა საკაზმი; ყინული (გაყინული წყალი).

(111) M 2024 37996 R

(151) 2024 03 19

(181) 2034 03 19

(210) AM 126716

(220) 2024 01 27

(732) შპს „სემ სავაჭრო კომპანია“

ნინო და ილია ნაკაშიძეების ქ. 1,

(ყოფ. ავლევი), ბ. 3, შენობა 3, თბილისი,

საქართველო

(740) მარიამ გოგიტიძე

(540)

sunflame

(591) შავ-თეთრი

(511)

11 – განათების, გათბობის, გაგრილების, ორთქლწარმოქმნის, საჭმლის მომზადების, საშრობი, სავენტილაციო, წყალმომარაგების და სანიტარული აპარატურა და დანადგარები.

(111) M 2024 37997 R

(151) 2024 03 19

(181) 2034 03 19

(210) AM 127261

(220) 2024 02 29

(732) შპს „ნიუ ფუდ კონცეპტ“

მწვანეს ქ. 10, 0162, დაბა წყნეთი, ვაკის

რაიონი, თბილისი, საქართველო

(740) საბა ქევიშვილი

(540)



(591) EABF15 ყვითელი, 000000 შავი, თეთრი

(531) 01.03.20; 01.07.03; 27.05.01

(511)

43 – საკვებით და სასმლით უზრუნველყოფა; დროებითი საცხოვრებლით უზრუნველყოფა.

(111) M 2024 37998 R

(151) 2024 03 19

(181) 2034 03 19

(210) AM 127160

(220) 2024 02 21

(732) შპს „ყვარლის სარდაფი“

სოფ. ჭიკანანი, 4814, ყვარელი,

საქართველო

(540)

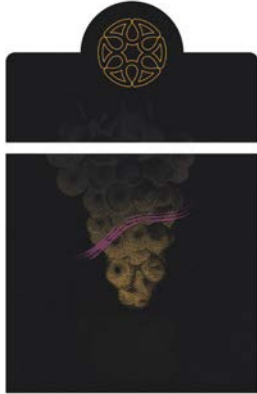

(591) შავ-თეთრი, ვარდისფერი, ოქროსფერი, ყვითელი

(531) 05.07.10; 25.01.10; 25.01.25; 25.05.02; 29.01.15

(511)

33 – ალკოჰოლური სასმელები, ლუდის გარდა; ალკოჰოლური შედგენილობები სასმელების დასამზადებლად.

(111) M 2024 37999 R

(151) 2024 03 19

(181) 2034 03 19

(210) AM 127161

(220) 2024 02 21

(732) შპს „ყვარლის სარდაფი“

სოფ. ჭიკვანი, 4814, ყვარელი, საქართველო

(540)



(591) შავ-თეთრი, ვარდისფერი, ოქროსფერი, ყვითელი

(531) 03.01.02; 24.13.01; 25.01.10; 25.01.19; 25.01.25; 29.01.15

(511)

33 – ალკოჰოლური სასმელები, ლუდის გარდა; ალკოჰოლური შედგენილობები სასმელების დასამზადებლად.

(111) M 2024 38000 R

(151) 2024 03 19

(181) 2034 03 19

(210) AM 127351

(220) 2024 03 06

(732) შპს „საერთაშორისო სავაჭრო კორპორაცია“

დავით აღმაშენებლის გამზ. 4-6, ბ. 12, ქუთაისი, საქართველო

(540)



(591) 111040 ლურჯი, FFFFFF თეთრი, D7282F წითელი, 8C734B ოქროსფერი მეტალიკი

(531) 01.01.01 01.01.05 01.01.10 10.01.01 10.01.05 10.01.25 18.05.03 18.05.10 19.03.24 29.01.14

(511)

34 – თამბაქო და თამბაქოს შემცველები; სიგარეტები და სიგარეები; ელექტრონული სიგარეტები და პირის ღრუს აეროზოლები მწვევლ-თათვის; მწვევლთა საკუთვნო; ასანთი.

(111) M 2024 38001 R

(151) 2024 03 19

(181) 2034 03 19

(210) AM 127258

(220) 2024 02 29

(732) შპს „ადვიქს“

ნინო და ილია ნაკაშიძეების (ყოფ. ავლევის) ქ. 1, ბ. 3, შენობა 3, თბილისი, საქართველო

(740) ირაკლი გვილია
(540)

Advix

(591) შავ-თეთრი
(511)

42 – ტექნოლოგიური კონსულტაციები; კომპიუტერული უსაფრთხოების კონსულტაცია; კომპიუტერული სისტემების ანალიზი.

(111) M 2024 38002 R

(151) 2024 03 19

(181) 2034 03 19

(210) AM 127228

(220) 2024 02 23

(732) შპს „ლბ კაპიტალ“

ილია ჭავჭავაძის გამზ. 34, მაღაზია 12A, 0179, ვაკის რაიონი, თბილისი, საქართველო

(740) იოანე იარაჯული;
ზურაბ ბეჟაშვილი

(540)



(591) ოქროსფერი, შავი

(531) 26.01.18; 26.04.02; 26.04.10; 26.04.18;
26.04.24; 27.05.22; 27.05.24

(511)

3 – არასამკურნალო კოსმეტიკური პრეპარატები და ტუალეტის პრეპარატები; არასამკურნალო კბილის პასტები და კბილის ფხვნილები; პარფიუმერია, ეთერზეთები; მათეთრებელი პრეპარატები და სხვა სარეცხი საშუალებები; საწმენდი, საპრიალებელი, სახეხი და აბრაზიული პრეპარატები.

(111) M 2024 38003 R

(151) 2024 03 19

(181) 2034 03 19

(210) AM 126488

(220) 2024 01 17

(732) შპს „პაიპვაიზ“

მიხეილ გაბოკიძის ქ. 49, სამგორის რაიონი, თბილისი, საქართველო

(740) შალვა გვარამაძე
(540)



(591) იასამნისფერი, წითელი, მწვანე, რუხი, თეთრი

(531) 03.07.05; 27.05.01; 27.05.09; 27.05.10;
29.01.15

(511)

36 – კონტრაქტების მომზადება განსხვავებისთვის (Contract for Difference CFD), რომლებიც ხელმისაწვდომია ძირითადი აქტივებისათვის (მათ შორის, აქციები, საქონელი და უცხოური ვალუტა) და გამოიყენება ფინანსურ ბაზრებზე.

(111) M 2024 38004 R

(151) 2024 03 19

(181) 2034 03 19

(210) AM 127256

(220) 2024 02 28

(732) შპს „4ქარ“

ივ. ჯავახიშვილის ქ.91, სართ. 1, ბ. 2ბ, 0160, ჩუღურეთის რაიონი, თბილისი, საქართველო

(540)

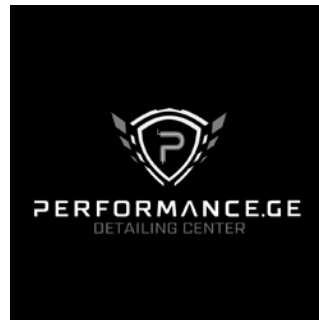

(591) 110404 შავი, FCF7F7 თეთრი, 878181 ნაცრისფერი

(531) 24.01.05; 24.01.15; 24.01.25; 26.04.01;
26.04.02; 26.04.18; 26.04.24

(511)

37 – სამშენებლო მომსახურება; სამონტაჟო და სარემონტო მომსახურება; სამთო მოპოვება, ნავთობისა და გაზის ჭაბურღილები.

(111) M 2024 38005 R
 (151) 2024 03 19
 (181) 2034 03 19
 (210) AM 127343
 (220) 2024 03 05
 (732) შპს „ნიუ ფარმა“
 ცაბაძის ქ. კორპ. 5, ბ. 32, გორი,
 საქართველო
 (540)

ნადროქსანი
Nadroxan
Надроксан

(591) შავ-თეთრი
 (511)
 5 – ფარმაცევტული პრეპარატები; სამედიცინო დანიშნულების ჰიგიენური პრეპარატები; სამედიცინო დანიშნულების დიეტური საკვები და ნივთიერებები, ბავშვთა საკვები; დიეტური დანამატები ადამიანებისათვის; კბილის დასაბჯენი და კბილის ტვიფრის დასამზადებელი მასალა.

(111) M 2024 38006 R
 (151) 2024 03 19
 (181) 2034 03 19
 (210) AM 127156
 (220) 2024 02 21
 (732) ინდიენ მოტორსაიკლ ინტერნეიშნელ
 ლლკ
 2100 ჰაივეი 55 მედინა, მინესოტა, 55340,
 აშშ
 (740) თამარ კოჭლამაზაშვილი
 (540)



(591) შავ-თეთრი
 (531) 02.01.01; 02.03.01; 09.07.25; 23.05.05;
 27.05.01
 (511)
 12 – მოტოციკლები და მათი ნაწილები, კონსტრუქციის ელემენტები, მათთვის განკუთვნილი მზიდი ნაწილები.
 25 – ტანსაცმელი, თავსაბურავები, პერანგები, შარვლები, ფეხსაცმელი, მაღალყელიანი ფეხსაცმელი, ხელთათმანები და ქურთუკები.

(111) M 2024 38007 R
 (151) 2024 03 19
 (181) 2034 03 19
 (210) AM 127130
 (220) 2024 02 16
 (732) ენდრე ბირიჩ
 მარო მაყაშვილის ჩიხი 3, პირველი სად.,
 სართ. 3, ბ. 5, თბილისი, საქართველო
 (540)

ECCS

(591) 000000 შავ-თეთრი
 (511)
 7 – მანქანები, ჩარხები და ძრავები; ყველა ტიპის ძრავის ნაწილები, როგორცაა დამწყები, მაყურები და ყველა ძრავის ცილინდრი; ელექტრო მანქანები და მოწყობილობები დასუფთავებისა და გასაპრიალებლად, როგორცაა ფეხსაცმელი, ხალიჩები და ფარდაგები, მტვერსასრუტები; 3D პრინტერები; რობოტი მანქანები; ბულდოზერები.
 12 – მოწყობილობები და მანქანები ხმელეთზე, ჰაერსა და წყალში ადამიანების ან საქონლის გადასაცვანად; ჰოვერკრაფტი.
 25 – ადამიანების ტანსაცმლის ნაწარმი; ტანსაცმლის, ფეხსაცმლისა და ქუდების ნაწილები, მაგალითად, მანჟეტები, ჯიბეები, ქუსლები; თავსაბურავი; ქუდის ჩარჩოები; ტანსაცმელი და ფეხსაცმელი სპორტისთვის, მაგალითად, სათხილამურო ხელთათმანები, სპორტული მაისური, ტანსაცმელი ველოსიპედისტებისთვის, ტანსაცმელი ძიუდოსა და კარატესთვის, ჩექმები, ტანვარჯიშის ფეხსაცმელი, სათხილამურო ჩექმები; კაბები; ტანსაცმელი, ქუდები და ქაღალდისგან დამზადებული ტანსაცმელი; ჯიბეები (ტანსაცმელი).
 35 – კომერციული ან სამრეწველო საწარმოების ბიზნესის მენეჯმენტთან, ოპერირებასთან, ორგანიზებასა და ადმინისტრირებასთან, აგრეთვე, სარეკლამო, მარკეტინგულ და სარეკლამო მომსახურებასთან დაკავშირებული მომსახურება; სხვადასხვა საქონლის კონსოლიდაცია, მათი ტრანსპორტირების გამოკლებით, რაც მომხმარებელს საშუალებას აძლევს მოხერხებულად ნახონ და შეიძინონ ეს საქონელი; ამ სერვისების მიწოდება შესაძლებელია საცალო და საბითუმო მაღაზიების მეშვეობით, ვაჭრობის მანქანების მეშვეობით, ფოსტით შეკვეთის კატალოგების მეშვეობით, ან ელექტრონული საშუალებებით, როგორცაა ვებსაიტები ან ტელეფონი; წერილობითი კომუნიკაციებისა და ჩანაწერ-

ბის ჩაწერის, შედგენის, შეგროვების ან ორგანიზების, მათემატიკური ან სტატისტიკური მონაცემების გამოყენების ან შეგროვების სერვისები; რეკლამის, მარკეტინგისა და პრომოუშენის მომსახურება, მაგალითად, ნიმუშების გავრცელება, სარეკლამო კონცეფციების შემუშავება, სარეკლამო ტექსტების რედაქტირება და გამოქვეყნება; საზოგადოებასთან ურთიერთობის მომსახურება; სავაჭრო ბაზრობებისა და გამოფენების ორგანიზება კომერციული ან სარეკლამო მიზნებისთვის; საძიებო სისტემების ოპტიმიზაციის სერვისები გაყიდვების ხელშეწყობისთვის; კომერციული დახმარების სერვისები, მაგალითად, პერსონალის შერჩევა, საქმიანი ხელშეკრულებების გაფორმება მესამე პირებისთვის, ხარჯების ანალიზი, იმპორტ-ექსპორტის სააგენტოები; ადმინისტრაციული მომსახურება ბიზნეს ტრანზაქციებთან და ფინანსურ ანგარიშგებასთან დაკავშირებით, მაგალითად, სააღრიცხვო დოკუმენტაციის შენახვა, ანგარიშების მომზადება, კომერციული და ფინანსური აუდიტი, ბიზნესის შეფასება, საგადასახადო დეკლარაციის მომზადებისა და წარდგენის მომსახურება; მესამე პირებისთვის საქონლისა და მომსახურების კომერციული ლიცენზიების მართვა.

39 – მომსახურება, რომელიც დაკავშირებულია ადამიანების, ცხოველების ან საქონლის გადაზიდვასთან ერთი ადგილიდან მეორეში სარკინიგზო, საავტომობილო, წყლის, საჰაერო ან მილსადენით, აგრეთვე, ისეთი მომსახურება, რომელიც დაკავშირებულია ამ ტრანსპორტთან, როგორცაა საქონლის შენახვა ნებისმიერი ტიპის შენობაში, საწყობებში ან სხვა შენობები, მათი დაზიანების ან ქურდობის თავიდან ასაცილებლად; ოპერაციები, რომლებიც დაკავშირებულია გემების ზღვით ბუქსირებასთან, გადმოტვირთვასთან, ნავსადგურებისა და საზღვაო ნავსადგურების ექსპლუატაციასთან და გასაქირში მყოფი გემების და მათი ტვირთის გადარჩენასთან; საქონლის შეფუთვა და მიწოდება.

საერთაშორისო სასაქონლო ნიშნები, რომლებზეც გამოტანილია გადაწვეტილება დაცვის მინიჭების შესახებ

გადაწვეტილების გასაჩივრება შესაძლებელია საქპატენტის სააპელაციო პალატაში გამოქვეყნებიდან 3 თვის ვადაში ან მცხეთის რაიონული სასამართლოს ადმინისტრაციულ საქმეთა კოლეგიაში 1 თვის ვადაში (მის.: ქ. მცხეთა, სამხედროს ქ. №17).

(260) AM 2024 95389 A**
(800) 663019
(151) 1996 02 20
(891) 2017 10 27
(731) Mitteldeutscher Warenzeichenverband NARVA e.V.
Altmarkt 12 08523 Plauen, Germany
(540)

NARVA

(591) Black and white
(531) 27.05.17
(511)
9 – Lamps (photography), neon signs, starters for discharge lamps.

11 – Incandescent electric lamps and discharge lamps, especially lamps for all uses, projection lamps, lamps for vehicles, signaling lamps, indicator lamps, ballast tubes, safety lamps, check lamps, small light bulbs, miniature lamps, including decorative lamps with or without lighting fixtures, halogen lamps, ultraviolet ray lamps, including those for use in medicine, chemistry and physics; fluorescent lamps, inert gas lamps, high pressure and very high pressure gas lamps, spectroscopic lamps, pulse lamps, glow lamps, ultraviolet ray burners, light bulb sets for automobiles and motorcycles in the form of plastic boxes lined with rubber sponge, electrical conductor made of high-melting-point metal for current conduction in electric lamps.

(260) AM 2024 121982 A
(800) 1717997
(151) 2022 12 23
(891) 2022 12 23
(731) Super Magnificent Coffee Company Ireland Limited
Unit 14, Gray Office Park, Galway Retail Park,
Headford Road, Galway, H91 C3N1, Ireland
(540)



(591) Black, white

(531) 05.03.11; 05.03.13; 05.03.15; 05.07.27;
24.17.09; 26.07.04

(511)
11 – Electric coffee, tea, and espresso brewers; electric coffee makers; electric espresso machines; electric kettles; electric tea kettles; electric tea pots.

21 – Beverageware; coffee mugs; coffee cups; tea cups; flasks; drinking flasks; insulated flasks; drinking cups; drinking glasses; tumblers for use as drinking glasses; water bottles sold empty; coffee stirrers; non-electric coffee makers; non-electric plunger-style coffee makers; non-electric coffee drippers for brewing coffee; non-electric kettles; non-electric tea kettles; tea pots; tea infusers; non-electric milk frothers; non-electric coffee grinders; hand-operated coffee grinders.

30 – Coffee; ground coffee; coffee-based beverages; espresso; espresso-based beverages; tea; loose tea; tea bags; tea-based beverages; tea-based beverages with fruit flavoring; hot chocolate; chocolate-based beverages; mixes in the nature of powders for making tea-, coffee-, and cocoa-based beverages; frozen coffee-based drinks; coffee pods; tea pods; coffee sold in single-serving containers for use in electric brewing machines for brewing beverages; espresso sold in single-serving containers for use in electric brewing machines for brewing beverages; tea sold in single-serving containers for use in electric brewing machines for brewing beverages; tea powder sold in single-serving containers for use in electric brewing machines for brewing beverages; cocoa powder sold in single-serving containers for use in electric brewing machines for brewing beverages; chocolate; confectionery; bagels; biscuits; bread; breakfast burritos; cakes; cookies; donuts; muffins; cereal-based snack foods; muesli consisting predominantly of cereals; muesli bars consisting predominantly of cereals; oatmeal; sandwiches; pasta salads; pastries; pizza.

35 – Retail store services relating to food and drink; online retail store services relating to food and drink; retail store services and online retail store services featuring coffee, espresso, tea, coffee-based beverages, espresso-based beverages, tea-based beverages, chocolate-based beverages, mixes for making beverages, chocolate products, confectionary, baked goods, prepared meals, shakes, beverages, electric brewing machines, electric espresso machines, coffee and tea presses, coffee and tea pots, and coffee, espresso, tea, and powder sold in single-serving containers for

use in brewing machines; customer loyalty services and customer club services for commercial, promotional, and/or advertising purposes; online retail store services featuring virtual merchandise, namely, fashion accessories, apparel, clothing, headwear, eyewear, footwear, bags, backpacks, sports equipment, jewelry, art, posters, decals, stickers, games, toys, furniture, beverage ware, food and drink, for use in virtual environments; arranging, conducting, and administering customer loyalty programs and incentive reward programs for enabling participants to obtain discounts and special offers on products and services; providing customer loyalty programs and incentive reward programs through which participants can earn, accrue, and redeem loyalty points, rewards, coupons, gift cards, prepaid stored value cards, and other discounts for the purpose of promoting and rewarding loyalty.

43 – Coffee and tea bars; coffee shop services; cafe services; snack bar services; restaurant services; restaurant services featuring coffee, espresso, tea, coffee-based beverages, espresso-based beverages, tea-based beverages, chocolate-based beverages, mixes for making beverages, chocolate products, confectionary, baked goods, prepared meals, shakes, and frozen drinks.

(260) AM 2024 122342 A
 (800) 1723040
 (151) 2023 02 27
 (891) 2023 02 27
 (731) Swiss Cosmetics Alliance AG
 Zugerstrasse 74, CH-6340 Baar, Switzerland
 (540)

VOX

(591) Black, white
 (511)
 5 – Food for babies; dietary supplements for humans and animals; plasters, materials for dressings; disinfectants; products for destroying vermin; fungicides, herbicides; diapers for babies; hygienic diapers for incontinent people; breast-nursing pads; mineral dietary supplements; dietetic and nutritional supplements; germicidal detergents.

(260) AM 2024 122446 A
 (800) 1724194
 (151) 2022 12 30
 (891) 2022 12 30
 (731) NİDA İÇ VE DIŞ TİCARET ANONİM
 ŞİRKETİ
 MALTEPE MAH., ESKİ ÇIRPICI YOLU SK.
 4 A 68, Zeytinburnu, İstanbul, Türkiye
 (540)

ICON

(591) Black and yellow

(531) 24.17.02; 27.05.01; 29.01.12
 (511)
 7 – Construction machines and robotic mechanisms (machines) for use in construction; bulldozers, diggers (machines), excavators, road construction and road paving machines, drilling machines, rock drilling machines, road sweeping machines; lifting, loading and transmission machines and robotic mechanisms (machines) for lifting, loading and transmission purposes; elevators, escalators and cranes; machines and robotic mechanisms (machines) for use in agriculture and animal breeding, machines and robotic mechanisms (machines) for processing cereals, fruits, vegetables and food; machines for preparing and processing beverages; filters for engines and motors, oil, air and fuel filters for land vehicle engines, exhausts for land vehicle engines, exhaust manifolds for land vehicle engines, engine cylinders for land vehicles, engine cylinder heads for land vehicles, pistons for land vehicle engines, carburetors for land vehicles, fuel conversion apparatus for land vehicle engines, injectors for land vehicle engines, fuel economisers for land vehicle engines, pumps for land vehicle engines, valves for land vehicle engines, starter motors for land vehicles, dynamos for land vehicle engines, sparking plugs for land vehicle engines; bearings (parts of machines), roller or ball bearings; machines for mounting and detaching tires; alternators, current generators, electric generators, current generators operated with solar energy; painting machines, automatic spray guns for paint, electric, hydraulic and pneumatic punching machines and guns, electric adhesive tape dispensers (machines), electric guns for compressed gas or liquid spraying machines, electric hand drills, electric hand saws, electric jigsaw machines, spiral machines, compressed air machines, compressors (machines), vehicle washing installations, robotic mechanisms (machines) with the abovementioned functions; electric and gas-operated welding apparatus, electric arc welding apparatus, electric soldering apparatus, electric arc cutting apparatus, electrodes for welding machines, industrial robots (machines) with the abovementioned functions; packaging machines, filling, plugging and scaling machines, labellers (machines), sorting machines, industrial robots (machines) with the abovementioned functions, electric packing machines for plugging and scaling of plastics; machines for textile processing, sewing machines, industrial robots (machines) with the abovementioned functions; pumps for machines, fuel dispensing pumps for service stations, self-regulating fuel pumps; electric kitchen machines for chopping, grinding, crushing, mixing and mincing foodstuff, washing machines, laundry washing machines, dishwashers, spin driers (not heated), electric cleaning machines for cleaning floors, carpets or floorings, vacuum cleaners and parts thereof; automatic vending machines; galvanizing and electroplating machines; electric door openers and closers.

8 – Forks, spoons, knives and non-electric cutters, slicers; peelers for kitchen use; including those made of precious metals; side arms and blades (weapons); tools and apparatus included in this class for personal beauty care use; tools and apparatus included in this class for shaving, depilation, manicure and pedicure, electric hand implements for straightening and curling hair, scissors; hand-operated [non-electric] hand tools included in this class for the repair of machines, apparatus anti vehicles and for use in construction, agriculture, horticultural anti forestry, none of them being power tools; electric or non-electric irons; steam irons.

9 – Ticket dispensers, automatic teller machines (ATM); electronic components used in the electronic parts of machines anti apparatus, semi-conductors, electronic circuits, integrated circuits, chips [integrated circuits], diodes, transistors [electronic], magnetic heads for electronic apparatus, electronic locks; clothing for protection against accidents, irradiation and fire, safety vests and life-saving apparatus and equipment; fire extinguishing apparatus, fire engines, fire hose and fire hose nozzles; decorative magnets.

11 – Lights for vehicles; hairdriers; hand drying apparatus; electric bed warmers and electric blankets, not for medical use.

35 – The bringing together, for the benefit of others, of a variety of goods, namely, machines, machine tools and industrial robots for processing and shaping wood, metals, glass, plastics and minerals, 3D printers, construction machines and robotic mechanisms (machines) for use in construction, bulldozers, diggers (machines), excavators, road construction and road paving machines, drilling machines, rock drilling machines, road sweeping machines, lifting, loading and transmission machines and robotic mechanisms (machines) for lifting, loading and transmission purposes, elevators, escalators and cranes, machines and robotic mechanisms (machines) for use in agriculture and animal breeding, machines and robotic mechanisms (machines) for processing cereals, fruits, vegetables and food, machines for preparing and processing beverages, engines and motors, other than for land vehicles, parts and fittings therefor, hydraulic and pneumatic controls for engines and motors, brakes other than for vehicles, brake linings for engines, crankshafts, gearboxes, other than for land vehicles, cylinders for engines, pistons for engines, turbines, not for land vehicles, filters for engines and motors, oil, air and fuel filters for land vehicle engines, exhausts for land vehicle engines, exhaust manifolds for land vehicle engines, engine cylinders for land vehicles, engine cylinder heads for land vehicles, pistons for land vehicle engines, carburetors for land vehicles, fuel conversion apparatus for land vehicle engines, injectors for land vehicle engines, fuel economisers for land vehicle engines, pumps for land vehicle engines, valves for land vehicle engines, starter motors for land

vehicles, dynamos for land vehicle engines, sparking plugs for land vehicle engines, bearings (pans of machines), roller or ball bearings, machines for mounting and detaching tires, alternators, current generators, electric generators, current generators operated with solar energy, painting machines, automatic spray guns for paint, electric, hydraulic and pneumatic punching machines and guns, electric adhesive tape dispensers (machines), electric guns for compressed gas or liquid spraying machines, electric hand drills, electric hand saws, electric jigsaw machines, spiral machines, compressed air machines, compressors (machines), vehicle washing installations, robotic mechanisms (machines) with the abovementioned functions, electric and gas-operated welding apparatus, electric arc welding apparatus, electric soldering apparatus, electric tire cutting apparatus, electrodes for welding machines, industrial robots (machines) with the abovementioned functions, printing machines, packaging machines, filling, plugging and scaling machines, labellers (machines), sorting machines, industrial robots (machines) with the abovementioned functions, electric packing machines for plugging and sealing of plastics, machines for textile processing, sewing machines, industrial robots (machines) with the above mentioned functions, pumps for machines, fuel dispensing pumps for service stations, self-regulating fuel pumps, electric kitchen machines for chopping, grinding, crushing, mixing and mincing foodstuff, washing machines, laundry washing machines, dishwashers, spin driers (not heated), electric cleaning machines for cleaning floors, carpets or floorings, vacuum cleaners and parts thereof, automatic vending machines, galvanizing and electroplating machines, electric door openers and closers, forks, spoons, knives and non-electric cutters, slicers, peelers for kitchen use, including those made of precious metals, side arms and blades (weapons), tools and apparatus for personal beauty care use, tools and apparatus for shaving, depilation, manicure and pedicure, electric hand implements for straightening and curling hair, scissors, hand-operated (non-electric) hand tools for the repair of machines, apparatus anti vehicles anti for use in construction, agriculture, horticultural and forestry, none of them being power tools, electric or non-electric irons, steam irons, measurement apparatus and equipment including those for scientific, nautical, topographic, meteorologic, industrial and laboratory purposes, thermometers, not for medical purposes, barometers, ammeters, voltmeters, hygrometers, testing apparatus not for medical purposes, telescopes, periscopes, directional compasses, speed indicators, laboratory apparatus, microscopes, magnifying glasses, stills, binoculars, ovens and furnaces for laboratory experiments, apparatus for recording, transmission or reproduction of sound or images, cameras, photographic cameras, television apparatus, video recorders, CD anti DVD players and recorders, MP3 players, computers, desktop computers, tablet computers, wearable technological

devices namely, smartwatches, smart wristbands, head-mounted cameras and virtual reality goggles, microphones, loudspeakers, earphones, telecommunications apparatus, apparatus for the reproduction of sound or images, computer peripheral devices, cell phones, covers for cell phones, telephone apparatus, computer printers, scanners [data processing equipment], photocopyers, magnetic and optic data carriers and computer software and programmes recorded thereto, downloadable and recordable electronic publications, encoded magnetic and optical cards, movies, tv series and video music clips recorded on magnetic, optical and electronic media, antennas, satellite antennas, amplifiers for antennas, parts of the aforementioned goods, ticket dispensers, automatic teller machines (ATM), electronic components used in the electronic parts of machines and apparatus, semi-conductors, electronic circuits, integrated circuits, chips [integrated circuits], diodes, transistors [electronic], magnetic heads for electronic apparatus, electronic locks, photocells, remote control apparatus for opening and closing doors, optical sensors, counters and quantity indicators for measuring the quantity of consumption, automatic time switches, clothing for protection against accidents, irradiation and fire, safety vests and life-saving apparatus and equipment, eyeglasses, sunglasses, optical lenses and cases, containers, pans and components thereof, apparatus and instruments for conducting, transforming, accumulating or controlling electricity, electric plugs, junction boxes [electricity], electric switches, circuit breakers, fuses, lighting ballasts, battery starter cables, electrical circuit boards, electric resistances, electric sockets, transformers [electricity], electrical adapters, battery chargers, electric door bells, electric and electronic cables, batteries, electric accumulators, solar panels for production of electricity, alarms and anti-theft alarms, other than for vehicles, electric bells, signalling apparatus and instruments, luminous or mechanical signs for traffic use, fire extinguishing apparatus, fire engines, fire hose and fire hose nozzles, radar apparatus, sonars, night vision apparatus and instruments, decorative magnets, metronomes, lighting installations, lights for vehicles and interior-exterior spaces, heating installations using solid, liquid or gas fuels or electricity, central heating boilers, boilers for heating installations, radiators [heating], heat exchangers, not parts of machines, stoves, kitchen stoves, solar thermal collectors [heating], steam, gas and fog generators, steam boilers, other than parts of machines, acetylene generators, oxygen generators, nitrogen generators, installations for air-conditioning and ventilating, cooling installations and freezers, electric and gas-powered devices, installations and apparatus for cooking, drying and boiling, cookers, electric cooking pots, electric water heaters, barbecues, electric laundry driers, hair driers, hand drying apparatus, sanitary installations, taps [faucets], shower installations, toilets [water-closets], shower and bathing cubicles, bath tubs, toilet seats, sinks,

wash-hand basins [parts of sanitary installations], washers for water taps, stuffings (tap valves), water softening apparatus, water purification apparatus, water purification installations, waste water purification installations, electric bed warmers and electric blankets, not for medical use, electric pillow warmers, electric or non-electric footwarmers, hot water bottles, electrically heated footmuffs, filters for aquariums and aquarium filtration apparatus, industrial type installations for cooking, drying and cooling purposes, pasteurizers and sterilizers, enabling customers to conveniently view and purchase those goods, such services may be provided by retail stores, wholesale outlets, by means of electronic media or through mail order catalogues.

(260) AM 2024 12251 A
 (800) 1332902
 (151) 2016 10 18
 (891) 2023 03 16
 (731) ZAREBSKI & LEVRONE SPÓŁKA JAWNA
 ul. Konna 40, PL-80-174 Otomin, Poland
 (540)



(591) Black, white
 (531) 02.01.08; 02.01.16; 02.01.23; 27.05.13
 (511)

5 – Dietary and nutritional supplements; dietary supplemental drinks; nutritional supplements for athletes; strengthening preparations for the joints of plants and animals; vitamin and mineral preparations, including preparations in capsules; preparations for slimming purposes; metabolism strengthening preparations; preparations for supplementing the body with essential vitamins and microelements; preparations containing plant extracts; dietary supplements for athletes; food supplements enriched with vitamins, mineral salts, amino acids, carbohydrates and additives of plant origin; diet supplements; mineral and vitamin food supplements; amino acid; mineral waters for medical purposes; dietary foods; vitamin drinks.

(260) AM 2024 122611 A
 (800) 1726265
 (151) 2023 03 22
 (891) 2023 03 22
 (731) OREL NORTH AMERICA, INC.
 999 NW 159th Drive, Miami FL 33169, U
 SA

(540)

SIGNAMAX

(591) Black, white

(511)

9 – Measuring and checking apparatus, equipment and instruments, namely, instruments for analyzing and testing cable telecommunications networks in the nature of structure cabling testers, continuity testers, isolation testers; electronic access control devices, namely, electronic locks, lock encoders, bar code readers, magnetic encoded card readers; telecommunications equipment, namely, telephones, teleprinters, radio transmitters and receivers, walkie-talkies, communication servers in the nature of computer hardware, telecommunications switches; parts and fittings for cable telecommunications networks and wireless telecommunications networks, namely, cables, coaxial cables, fiber optic cables, computer interface boards, computer cables, printer cables, cable modems, cable jump leads, cable connectors, coaxial connectors, electrical shielding spacers for cables and cable assemblies, microwave antennas, encoded smart cards containing programming used for management of networks; computer software for use in database management, for use as spreadsheet, for word processing; communication software for connecting computer network users to global computer networks; computer search engine software; computer software for accessing information directories that may be downloaded from a global computer network; computer software for application and database integration; software for cable telecommunications network and wireless telecommunications network integration and management; equipment of local area networks (LANs), namely, computer hardware, computer network hubs, telecommunication switches and routers; network interface cards, cable video monitor switches; electrical, optic, microwave and data cables, switches in the nature of electric switches, electric switchboards, electric distributors not for vehicles, electric wire connectors, cable connectors, electric wire couplings and electric junction boxes, and electronic notice boards, computer terminals for interfacing with networks and computers; light conducting filaments, namely, fiber optic cables.

(260) AM 2024 122633 A

(800) 1726917

(151) 2023 01 23

(891) 2023 01 23

(731) OIL-EXTRACTION PLANT "RESOURCE" LIMITED LIABILITY COMPANY
ul. Matrosova, 8, korp. A, g. Nevinnomyssk, Stavropolskiy kray, RU-357101 gorodskoy okrug g. Nevinnomyssk, Russian Federation

(540)



(591) Green and white

(531) 25.03.01; 25.03.05; 26.04.06; 27.05.24; 29.01.12

(511)

29 – Oils for food; sunflower oil for food.

30 – Pasta; ketchup [sauce]; mayonnaise; tomato sauce; sauces [condiments].

(260) AM 2024 122634 A

(800) 1726959

(151) 2023 03 14

(891) 2023 03 14

(731) Federalnoe byudzhethnoe uchrezhdenie nauki "Centralniy Nauchno-Issledovatel'skiy Institut Epidemiologii" Federalnoy sluzhbi po nadzoru v sfere zashity prav potrebiteley I blagopoluchiya cheloveka
ul. Novogireevskaya, 3A, RU-111123 Moscow, Russian Federation

(540)



(591) Dark blue, green and white

(531) 26.04.18; 27.05.01; 29.01.13

(511)

35 – Business organization consultancy; business management consultancy; personnel management consultancy; professional business consultancy; consultancy regarding advertising communication strategies; consultancy regarding public relations communication strategies; layout services for advertising purposes; marketing; targeted marketing; updating and maintenance of information in registries; updating and maintenance of data in computer databases; updating of advertising material; commercial intermediation services; providing business information; providing business information and advice for consumers in the choice of products and services; web indexing for commercial or advertising purposes; presentation of goods on communication media, for retail purposes; consumer profiling for commercial or marketing purposes; publication of publicity texts; development of advertising concepts; administrative services for medical referrals; corporate communications services; commercial administration of the licensing of the goods and services of others; computerized management of medical records and files; administration of consumer loyalty programs; wholesale services for pharmaceutical, ve-

terinary and sanitary preparations and medical supplies; retail services for pharmaceutical, veterinary and sanitary preparations and medical supplies.

39 – Transportation logistics; transport and storage of waste; ambulance transport; portage; providing driving directions for travel purposes; providing traffic information; vehicle rental; courier services [messages or merchandise].

42 – Clinical trials; bacteriological research; biological research; scientific research in the field of environmental protection; cosmetic research; research in the field of telecommunications technology; chemical research; medical research; scientific research; information technology [IT] support services [troubleshooting of software]; computer software consultancy; data security consultancy; monitoring of computer system operation by remote access; software as a service [SaaS]; platform as a service [PaaS]; rental of computer software; development of computer platforms; scientific laboratory services; electronic data storage.

44 – Hospital services; health centre services; medical advice for individuals with disabilities; pharmacy advice; massage; remote monitoring of medical data for medical diagnosis and treatment; midwife services; veterinary assistance; dentistry services; medical assistance; preparation of prescriptions by pharmacists; medical equipment rental; medical screening; health care; health counselling; rental of surgical robots; chiropractic; health spa services; medical clinic services; medical analysis services for diagnostic and treatment purposes provided by medical laboratories; home-visit nursing care; health assessment services; vaccination services; sanatorium services; telemedicine services; therapy services; aesthetician services; physiotherapy; plastic surgery.

(260) AM 2024 122696 A
(800) 1727572
(151) 2023 01 18
(891) 2023 01 18
(731) GrECO International Holding AG
Elmargasse 2-4, A-1190 Wien, Austria
(540)

MAI

(591) Black, white
(511)
36 – Advisory services relating to [financial] risk management; financial risk management services; insurance brokerage; insurance underwriting; insurance consultancy; insurance information; providing insurance information; administration services relating to insurance business; risk management consultancy [financial]; insurance underwriting and appraisals and assessment for insurance purposes; consulting and information concerning insurance.

42 – Data security consultancy.

(260) AM 2024 122703 A
(800) 1727871
(151) 2023 03 22
(891) 2023 03 22
(731) Uždaroji akcinė bendrovė "Daisena"
Sandraugos g. 23, LT-52119 Kaunas,
Lithuania
(540)



(591) Black, white
(531) 18.07.09; 27.07.01; 27.07.24
(511)
30 – Coffee; coffee substitutes; unroasted coffee; coffee-based beverages; chocolate; chocolate candies; truffles [confectionery]; chocolate based products.

(260) AM 2024 122705 A
(800) 1727873
(151) 2023 03 16
(891) 2023 03 16
(731) Intervet International B.V.
Wim de Körverstraat 35, NL-5831 AN
Boxmeer, Netherlands
(540)

BRAVECTO

(591) Black, white
(531) 27.05.01; 27.05.09
(511)
5 – Medicines and pharmaceutical preparations for veterinary use.

(260) AM 2024 122762 A
(800) 1728240
(151) 2022 11 23
(891) 2022 11 23
(731) Društvo za trgovija i usluzi EVRO GEJMS
TEHNOLODŽI DOOEL Skopje
Ul. Boris Trajkovski br.214 A, 1000 Skopje,
The Republic of North Macedonia
(540)

Burning Stars

(591) Black, white
(511)
9 – Software; games software; computer gaming software; computer software packages; computer operating system software; computer software for the ad-

ministration of on-line games and gaming; computer software, recorded; software drivers; virtual reality software; entertainment software for computer games; computer programs for network management; hardware and software for gambling, gambling machines, gambling games on the Internet and via telecommunication network; operating computer software for main frame computers; monitors (computer hardware); computer hardware; apparatus for recording images; monitors (computer programs); computer game programs; computer programs for recorded games; apparatus for recording, transmission or reproduction of sound or images; communications servers [computer hardware]; electronic components for gambling machines; computer application software featuring games and gaming; computer hardware for games and gaming.

28 – Games; chips for gambling; mah-jong; arcade games; gambling machines operating with coins, notes and cards; electropneumatic and electrical gambling machines (slot machines), electronic games; parlor games; gaming chips; gaming tables; slot machines [gaming machines]; LCD game machines; slot machines and gaming devices; coin-operated amusement machines; roulette chips; poker chips; chips and dice [gaming equipment]; equipment for casinos; roulette tables; gaming roulette wheels; casino games; automats and gambling machines; coin-operated amusement machines and/or electronic coin-operated gaming machines with or without the possibility of gain; boxes for coin-operated machines, slot machines and gaming machines; electronic or electrotechnical gaming devices, automats and machines, coin-operated machines; housings for coin-operated machines, gaming equipment, gaming machines, machines for gambling; gaming machines for gambling.

41 – Casino management services; operation of gaming establishments, gaming halls, Internet casinos, online gambling sites; services related to gambling; gaming services for entertainment purposes; casino, gaming and gambling services; gambling; training in the development of software systems; provision of gaming equipment for gambling halls; providing casino equipment [gambling]; gaming machine entertainment services; providing casino facilities [gambling]; halls with gaming machines; amusement arcade services; games equipment rental; rental of gaming machines; providing amusement arcade services; rental of gaming machines with images of fruits; editing or recording of sounds and images; sound recording and video entertainment services; hire of sound reproducing apparatus; provision of gaming equipment for casinos; providing of casino facilities; online gambling services.

(260) AM 2024 122774 A

(800) 1728421

(151) 2023 02 10

(891) 2023 02 10

(731) CONTEMPORARY AMPEREX TECHNOLOGY CO., LIMITED

No. 2 Xingang Road, Zhangwan Town, Jiaocheng District, Ningde City, Fujian Province, China

(540)

EVOGO

(591) Black, white

(531) 27.05.01

(511)

9 – Computer software applications, downloadable; computer programs, downloadable; semi-conductors; integrated circuits; condensers [capacitors]; resistances, electric; transformers [electricity]; distribution boxes [electricity]; cell switches [electricity]; circuit breakers; inverters [electricity]; sensors; electronic numeric displays; electric apparatus for commutation; lightning conductors.

12 – Remote control vehicles, other than toys; electric vehicles; vehicles for locomotion by land, air, water or rail; motorcycles; driverless cars [autonomous cars]; self-balancing electric scooters; electric bicycles; mopeds; air vehicles; civilian drones; water vehicles.

36 – Insurance consultancy; providing insurance information; instalment loans; loans [financing]; mortgage banking; financial management; hire-purchase financing; providing financial information; providing financial information via a website; financing services; financial analysis; financial consultancy; e-wallet payment services; financial evaluation [insurance, banking, real estate]; real estate appraisal; surety services.

37 – Providing information relating to repairs; electric appliance installation and repair; machinery installation, maintenance and repair; installation, maintenance and repair of computer hardware; rebuilding machines that have been worn or partially destroyed; interference suppression in electrical apparatus; vehicle service stations [refuelling and maintenance]; battery charging services for motor vehicles; vehicle maintenance; vehicle cleaning; vehicle breakdown repair services; vehicle battery charging; charging of electric vehicles.

42 – Scientific laboratory services; quality assessment; quality control; research and development of new products for others; conducting technical project studies; technological research; user authentication services using technology for e-commerce transactions; user authentication services using single sign-on technology for online software applications; creating and designing website-based indexes of information

for others [information technology services]; development of computer platforms; off-site data backup; consultancy in the design and development of computer hardware; maintenance of computer software; updating of computer software; computer software design.

(260) AM 2024 122793 A
 (800) 1728810
 (151) 2022 12 13
 (891) 2022 12 13
 (731) Dimitar Hristov BALEV
 Blvd. Vitosha No. 137, apt.17, SOFIA,
 BG-1408, Bulgaria
 (540)



(591) Black, white
 (531) 26.04.02; 26.04.22; 26.04.24; 27.05.01
 (511)

3 – Soaps; perfumery; essential oils; aromatics [essential oils]; ionone [perfumery]; extracts of flowers [perfumes]; potpourris [fragrances]; air fragrancing preparations; home fragrances; car air fresheners; air freshener refills for non-electric room air fresheners; electric room air freshener refills; sachets for perfuming linen; scented wood; scented water; joss sticks; reed air perfume diffusers; tissues impregnated with cosmetic lotions; scented wipes; cloths impregnated with a detergent for cleaning; cloth cloths impregnated with polishing detergent; vehicle cleaners; bath salts, not for medical purposes; disposable cleaning wipes for household use.

5 – Salts for mineral water baths; air deodorizing preparations; car deodorants; deodorants, excluding those for personal use; disposable sanitary napkins; waste bin fragrances; air fresheners being air deodorising preparations for refrigerators.

(260) AM 2024 122794 A
 (800) 1728815
 (151) 2022 12 30
 (891) 2022 12 30
 (731) Zakrytoe aktsionernoe obshchestvo "Myasnaya galereya"
 ul. Poliny Osipenko, d. 65, of. 10, RU-600009
 Vladimir, Russian Federation
 (540)

Чебуманы

(591) Black, white
 (531) 28.05
 (511)
 29 – Albumen for culinary purposes; seaweed extracts for food; gelatine; edible fats; anchovy, not live; pea-

nut butter; butter; cocoa butter for food; coconut butter; buttercream; white of eggs; black pudding; broth; preparations for making bouillon; caviar; fruit, preserved; charcuterie; potato chips; sauerkraut; coconut, desiccated; rape oil for food; broth concentrates; jams; frozen fruits; soups; raisins; gherkins; vegetables, preserved; vegetables, cooked; vegetables, dried; edible oils; cream [dairy products]; cheese; frosted fruits; croquettes; crustaceans, not live; dates; milk; crayfish, not live; fish fillets; rennet; fruit, stewed; fruit jellies; fruit pulp; meat; fish, not live; jellies for food; meat jellies; game, not live; ginger jam; soya beans, preserved, for food; fatty substances for the manufacture of edible fats; fat-containing mixtures for bread slices; herrings, not live; lobsters, not live; corn oil; palm kernel oil for food; sesame oil; oysters, not live; isinglass for food; ham; yolk of eggs; yogurt; vegetable soup preparations; vegetable juices for cooking; meat extracts; kefir [milk beverage]; kumys [milk beverage]; milk beverages, milk predominating; whey; milk products; spiny lobsters, not live; bacon; lentils, preserved; margarine; marmalade; animal marrow for food; mussels, not live; mollusks, not live; palm oil for food; nuts, prepared; eggs; powdered eggs; liver pâté; onions, preserved; olives, preserved; olive oil for food; bone oil for food; pectin for culinary purposes; pickles; peas, preserved; sausages; sardelki [sausages]; salted meats; preparations for making soup; tomato purée; vegetable salads; lard; fruit salads; sardines, not live; salmon, not live; suet for food; tuna, not live; tomato juice for cooking; sunflower oil for food; tripe; truffles, preserved; poultry, not live; breaded chicken pieces; fruit peel; alginates for culinary purposes; almonds, ground; peanuts, processed; mushrooms, preserved; coconut fat; coconut oil for food; beans, preserved; liver; fish-based foodstuffs; fruit chips; clams, not live; fruit preserved in alcohol; pollen prepared as foodstuff; prawns, not live; fish, preserved; meat, preserved; shrimps, not live; snail eggs for consumption; tofu; whipped cream; pork; edible birds' nests; fish, canned; fish meal for human consumption; fruits, canned; meat, canned; potato fritters; salted fish; sea-cucumbers, not live; silkworm chrysalis for human consumption; vegetables, canned; sausages in batter; potato flakes; apple purée; cranberry compote; tahini [sesame seed paste]; hummus [chickpea paste]; toasted laver; fruit-based snack food; curd; kimchi [fermented vegetable dish]; soya milk; milk shakes; ajvar [preserved peppers]; processed sunflower seeds; fish mousses; non-alcoholic eggnog; vegetable mousses; fish roe, prepared; seeds, prepared; aloe vera prepared for human consumption; preserved garlic; protein milk; linseed oil for food; low-fat potato chips; lecithin for culinary purposes; milk ferments for culinary purposes; compotes; condensed milk; smetana [sour cream]; ryazhenka [fermented baked milk]; prostokvasha [soured milk]; tomato paste; vegetable marrow paste; eggplant paste; peanut milk for culinary purposes; almond milk for

culinary purposes; rice milk; artichokes, preserved; arrangements of processed fruit; powdered milk; yakitori; bulgogi; candied nuts; flavored nuts; hazelnuts, prepared; berries, preserved; guacamole [mashed avocado]; onion rings; falafel; lemon juice for culinary purposes; freeze-dried meat; oat milk; vegetable-based cream; freeze-dried vegetables; extra virgin olive oil for food; galbi [grilled meat dish]; escamoles [edible ant larvae, prepared]; edible insects, not live; sweet corn, processed; nut-based spreads; potato-based dumplings; hot dog sausages; corn dogs; soya bean oil for food; milk substitutes; almond milk; peanut milk; coconut milk; coconut milk for culinary purposes; coconut milk-based beverages; rice milk for culinary purposes; almond milk-based beverages; peanut milk-based beverages; sausage casings, natural or artificial; shpikachki [sausages]; chicken nuggets; klipfish [salted and dried cod]; cottage cheese fritters; pressed fruit paste; yuba [tofu skin]; soya patties; tofu patties.

30 – Seaweed [condiment]; pasta; almond paste; aniseed; star aniseed; confectionery for decorating Christmas trees; infusions, not medicinal; coffee flavorings; aromatic preparations for food; seasonings; unleavened bread; salt for preserving foodstuffs; rusks; cookies; malt biscuits; peppermint sweets; sweets; waffles; buns; cocoa; coffee; unroasted coffee; vegetal preparations for use as coffee substitutes; cakes; cinnamon [spice]; capers; caramels [sweets]; curry [spice]; cereal preparations; chewing gum; chicory [coffee substitute]; tea; chocolate; marzipan; cloves [spice]; condiments; confectionery; corn flakes; popcorn; preparations for stiffening whipped cream; ice cream; pancakes; essences for foodstuffs, except etheric essences and essential oils; cooking salt; thickening agents for cooking foodstuffs; turmeric; natural sweeteners; spices; gingerbread; allspice; flour; bean meal; corn meal; mustard meal; barley meal; soya flour; wheat flour; starch for food; ferments for pastes; fondants [confectionery]; petits fours [cakes]; sugar; flavorings, other than essential oils, for cakes; cake powder; cake dough; ginger [spice]; binding agents for ice cream; ice, natural or artificial; ice for refreshment; glucose for culinary purposes; gluten prepared as foodstuff; groats for human food; vinegar; ketchup [sauce]; cocoa beverages with milk; coffee beverages with milk; chocolate beverages with milk; leaven; yeast; sausage binding materials; macarons; macaroni; corn, milled; corn, roasted; bread; maltose; molasses for food; golden syrup; mint for confectionery; honey; husked barley; mustard; nutmegs; noodles; pies; crushed barley; sandwiches; pastilles [confectionery]; pastries; petit-beurre biscuits; bread rolls; peppers [seasonings]; pizzas; pepper; potato flour; puddings; pralines; ravioli; liquorice [confectionery]; rice; saffron [seasoning]; sago; sauces [condiments]; celery salt; semolina; sherbets [ices]; spaghetti; tapioca; tapioca flour; tarts; vanilla flavorings for culinary purposes; vanillin [vanilla substitute]; vermicelli; meat pies;

pâtés en croûte; meat tenderizers for household purposes; edible ices; powders for making ice cream; almond confectionery; peanut confectionery; food flavorings, other than essential oils; flavorings, other than essential oils, for beverages; crushed oats; husked oats; oat-based food; oat flakes; oatmeal; stick liquorice [confectionery]; beer vinegar; coffee-based beverages; cocoa-based beverages; chocolate-based beverages; coffee substitutes; lollipops [confectionery]; chips [cereal products]; chow-chow [condiment]; couscous; malt extract for food; malt for human consumption; bee glue; relish [condiment]; royal jelly; sea water for cooking; sushi; tomato sauce; mayonnaise; crackers; custard; fruit jellies [confectionery]; muesli; rice cakes; soya sauce; frozen yogurt [confectionery ices]; chutneys [condiments]; spring rolls; tacos; tortillas; iced tea; tea-based beverages; dressings for salad; breadcrumbs; tabbouleh; halvah; quiches; meat gravies; miso [seasoning]; cereal-based snack food; rice-based snack food; hominy; hominy grits; baking powder; baking soda [bicarbonate of soda for cooking purposes]; garden herbs, preserved [seasonings]; noodle-based prepared meals; cake frosting [icing]; chocolate mousses; confectionery in the form of mousses; fruit coulis [sauces]; marinades; cheeseburgers [sandwiches]; pesto [sauce]; ham glaze; linseed for culinary purposes [seasoning]; wheat germ for human consumption; high-protein cereal bars; cream of tartar for culinary purposes; gluten additives for culinary purposes; pasta sauce; cereal bars; palm sugar; dough; flowers or leaves for use as tea substitutes; vareniki [stuffed dumplings]; pelmeni [dumplings stuffed with meat]; khinkali [stuffed dumplings]; manti [stuffed dumplings]; chocolate decorations for cakes; candy decorations for cakes; chocolate-coated nuts; rice pudding; nut flours; minced garlic [condiment]; baozi; rice pulp for culinary purposes; jiaozi; ramen [Japanese noodle-based dish]; okonomiyaki [Japanese savory pancakes]; batter mixes for okonomiyaki [Japanese savory pancakes]; burritos; prepared rice rolled in seaweed; edible paper; edible rice paper; chocolate-based spreads; chocolate spreads containing nuts; flour-based dumplings; agave syrup [natural sweetener]; mirror icing [mirror glaze]; freeze-dried dishes with the main ingredient being rice; freeze-dried dishes with the main ingredient being pasta; chamomile-based beverages; dulce de leche; bibimbap [rice mixed with vegetables and beef]; onigiri [rice balls]; instant rice; hot dog sandwiches; ice cubes; processed seeds for use as a seasoning; sesame seeds [seasonings]; chebureki [deep-fried pie]; piccalilli; quinoa, processed; bulgur; buckwheat, processed; buckwheat flour; cranberry sauce [condiment]; apple sauce [condiment]; croustons; potato-based flatbreads; zefir [confectionery]; pastila [confectionery]; senbei [rice crackers]; kimchi-jeon [pancakes made with fermented vegetables]; shaved ice with sweetened red beans; mints for breath

freshening; chewing gum for breath freshening; udon noodles; soba noodles.

(260) AM 2024 122815 A

(800) 1167733

(151) 2013 02 20

(891) 2023 03 23

(731) HARD FROST LTD.

Vasili Michailidi, 9, CY-3026 Limassol, Cyprus

(540)

СТУЖА

(591) Black, white

(531) 28.05

(511)

33 – Alcoholic beverages, except beer.

(260) AM 2024 122886 A

(800) 1730122

(151) 2023 02 27

(891) 2023 02 27

(731) Mîrza Serghei Vladimir

Str. Moldovița, 1, or. Cricova, Chișinău,
Republic of Moldova;

Kopylova Olga Oleksandrivna

Pushkina Street, bud. 89, village Mazinky,
Boryspilsky district, Kyivskyi region 08432,
Ukraine

(540)



KOZY

(591) Black, white

(531) 03.04.11; 24.01.09; 27.05.01

(511)

35 – Advertising; business management, organization and administration; office functions; administrative processing of purchase orders; administration of consumer loyalty programs; cost price analysis; business auditing; financial auditing; auctioneering; outsourced administrative management for companies; book-keeping; negotiation of business contracts for others; market studies; opinion polling; invoicing; arranging and conducting of commercial events; demonstration of goods; business inquiries; administrative assistance in responding to calls for tenders; business management assistance; commercial or industrial management assistance; advisory services for business management; business research; economic forecasting; providing user reviews for commercial or advertising purposes; providing business information via a website; providing business information; providing com-

mercial and business contact information; providing telephone directory information; providing commercial information and advice for consumers in the choice of products and services; providing user rankings for commercial or advertising purposes; Web indexing for commercial or advertising purposes; business management of performing artists; business management for freelance service providers; business management of hotels; interim business management; commercial administration of the licensing of the goods and services of others; computerized file management; personnel management consultancy; business management consultancy; consultancy regarding advertising communication strategies; consultancy regarding public relations communication strategies; business organization consultancy; marketing; influencer marketing; marketing in the framework of software publishing; targeted marketing; marketing research; typing; provision of an online marketplace for buyers and sellers of goods and services; writing of publicity texts; scriptwriting for advertising purposes; word processing; updating of advertising material; updating and maintenance of data in computer databases; updating and maintenance of information in registries; search engine optimization for sales promotion; organization of exhibitions for commercial or advertising purposes; organization of fashion shows for promotional purposes; organization of trade fairs; rental of advertising space; shop window dressing; business appraisals; personnel recruitment; business management and organization consultancy; business intermediary services relating to the matching of potential private investors with entrepreneurs needing funding; commercial information agency services; employment agency services; business efficiency expert services; outsourcing services [business assistance]; business project management services for construction projects; competitive intelligence services; business consultancy services for digital transformation; corporate communications services; layout services for advertising purposes; appointment reminder services [office functions]; data processing services [office functions]; online ordering services in the field of restaurant take-out and delivery; price comparison services; sales prospecting for others; preparation of business profitability studies; market intelligence services; photocopying services; procurement services for others [purchasing goods and services for other businesses]; media relations services; appointment scheduling services [office functions]; gift registry services; import-export agency services; lead generation services; modelling for advertising or sales promotion; business intermediary services relating to the matching of various professionals with clients; advertising agency services; advertising services to create brand identity for others; secretarial services; telephone switchboard services; public relations; commercial lobbying services; commercial intermediation services; online retail services for downloadable digital

music; online retail services for downloadable ring tones; online retail services for downloadable and pre-recorded music and movies; retail services for works of art provided by art galleries; retail services relating to bakery products; data search in computer files for others; sponsorship search; presentation of goods on communication media, for retail purposes; telephone answering for unavailable subscribers; rental of billboards [advertising boards]; rental of cash registers; office machines and equipment rental; rental of office equipment in co-working facilities; publicity material rental; rental of advertising time on communication media; rental of vending machines; rental of sales stands; rental of photocopying machines; psychological testing for the selection of personnel; publication of publicity texts; radio advertising; registration of written communications and data; advertising; pay per click advertising; outdoor advertising; advertising by mail order; direct mail advertising; online advertising on a computer network; bill-posting; distribution of samples; dissemination of advertising matter; development of marketing concepts; development of advertising concepts; business investigations; systemization of information into computer databases; drawing up of statements of accounts; compiling indexes of information for commercial or advertising purposes; consumer profiling for commercial or marketing purposes; reception services for visitors [office functions]; sales promotion for others; promotion of goods and services through sponsorship of sports events; promotion of goods through influencers; production of advertising films; production of teleshopping programmes; shorthand; transcription of communications [office functions]; television advertising; telemarketing services; negotiation and conclusion of commercial transactions for third parties; professional business consultancy.

36 – Financial, monetary and banking services; insurance services; real estate services; administration of financial affairs; actuarial services; financial analysis; real estate brokerage; insurance brokerage; brokerage; repair costs evaluation [financial appraisal]; investment of funds; arranging finance for construction projects; preparation of quotes for cost estimation purposes; charitable fund raising; rent collection; capital investment; mortgage banking; apartment house management; real estate management; clearing, financial; providing rebates at participating establishments of others through use of a membership card; organization of monetary collections; rental of apartments; rental of real estate; rental of offices [real estate]; rental of offices for co-working; rental of farms; real estate appraisal; accommodation bureau services [apartments]; real estate agency services; real estate services; financial evaluation [real estate]; financial sponsorship; financial research.

41 – Education; providing of training; entertainment; sporting and cultural activities; academies [educati-

on]; teaching; videotaping; arranging and conducting of congresses; arranging and conducting of colloquiums; arranging and conducting of conferences; arranging and conducting of concerts; arranging and conducting of in-person educational forums; arranging and conducting of workshops [training]; arranging and conducting of entertainment events; arranging and conducting of seminars; arranging and conducting of symposiums; arranging and conducting of sports events; arranging of beauty contests; gymnastic instruction; electronic desktop publishing; captioning; research in the field of education; nursery schools; animal training; educational examination; educational examination for users to qualify to pilot drones; providing user reviews for entertainment or cultural purposes; providing online virtual guided tours; providing information in the field of education; providing information in the field of entertainment; providing information relating to recreational activities; providing training and educational examination for certification purposes; providing online videos, not downloadable; providing online electronic publications, not downloadable; providing online images, not downloadable; providing online music, not downloadable; providing television programmes, not downloadable, via video-on-demand services; rental of tennis courts; rental of stadium facilities; vocational guidance [education or training advice]; online publication of electronic books and journals; publication of books; publication of texts, other than publicity texts; radio entertainment; directing of shows; film directing, other than advertising films; religious education; entertainment services; face painting; scheduling of radio and television programmes; production of shows; production of music; production of podcasts; production of radio and television programmes; film production, other than advertising films; subtitling; theatre productions; television entertainment; physical education; photography; timing of sports events; zoo services; petting zoo services; mobile petting zoo services; cultural, educational or entertainment services provided by zoos.

43 – Services for providing food and drink; temporary accommodation; temporary accommodation provided by halfway houses; providing campground facilities; boarding house bookings; food and drink catering; information and advice in relation to the preparation of meals; rental of vacation accommodation; rental of meeting rooms; rental of temporary accommodation; boarding for animals; accommodation bureau services [hotels, boarding houses]; bar services; retirement home services; day-nursery [crèche] services; hotel accommodation services; canteen services; hookah lounge services; cafe services; cafeteria services; motel services; boarding house services; personal chef services; animal pound services; restaurant services; self-service restaurant services; take-away restaurant services; washoku restaurant services; udon and soba restaurant services; food reviewing services [provision of information about food and drinks]; snack-bar

services; holiday camp services [lodging]; tourist home services; cake decorating; decorating of food; rental of drinking water dispensers; rental of kitchen sinks; rental of furniture; rental of tents; rental of cooking apparatus; rental of lighting apparatus; rental of office furniture; rental of portable dressing rooms; rental of transportable buildings; rental of robots for preparing beverages; rental of chairs, tables, table linen, glassware; hotel reservations; temporary accommodation reservations; reception services for temporary accommodation [conferment of keys]; reception services for temporary accommodation [management of arrivals and departures]; food sculpting.

44 – Agriculture, aquaculture, horticulture and forestry services; wreath making; cultivation of plants; lawn care; weed killing; vermin exterminating for agriculture, aquaculture, horticulture and forestry; animal-assisted therapy; flower arranging; consultancy in the field of viticulture; landscape gardening; landscape design; music therapy; pruning of trees; transplanting of trees; horticulture; aerial and surface spreading of fertilizers and other agricultural chemicals; dietary and nutritional advice; aromatherapy services; pest control services for agriculture, aquaculture, horticulture and forestry; reforestation services; wildlife management; providing community gardening facilities; plant nursery services; landscape architecture; aquaculture services; viticulture services; rental of beehives; rental of gardening implements; farming equipment rental; rental of animals for gardening purposes; animal breeding; goats breeding; tree surgery; gardening; tree planting for carbon offsetting purposes.

(260) AM 2024 122895 A
 (800) 1730282
 (151) 2023 04 04
 (891) 2023 04 04
 (731) GOODAI GLOBAL INC.
 502ho, 5F, 5, Digital-ro 26-gil, Guro-gu, Seoul,
 Republic of Korea

(540)



(591) Black, white and red
 (531) 26.04.04; 26.04.05; 26.04.16; 26.04.24;
 28.03; 29.01.13
 (511)
 3 – Cosmetics; cosmetic preparations for skin care; skin whitening creams; anti-aging cosmetic preparati-

ons; beauty creams; anti-wrinkle creams; tissues impregnated with cosmetics; oils for cleaning purposes; beauty soap; skin cleansers; anti-wrinkle creams for cosmetic use; skin hydrators for cosmetic purposes; functional cosmetics being skin care preparations; make-up; body and beauty care cosmetics; cosmetic preparations for hair care.

(260) AM 2024 122896 A
 (800) 1730290
 (151) 2022 11 17
 (891) 2022 11 17
 (731) LIMITED LIABILITY COMPANY "BY
 WORLD"
 st. Prechistenka, 40/2, building 1, floor 2, room.
 XXIV, municipal district Khamovniki ext.
 ter.g., RU-119034 Moscow, Russian Federation
 (540)



(591) Black, white
 (531) 01.01.02; 01.01.12
 (511)
 3 – Abrasives; amber [perfume]; descaling preparations for household purposes; antistatic preparations for household purposes; aromatics [essential oils]; air fragrancing preparations; cake flavourings [essential oils]; flavourings for beverages [essential oils]; food flavourings [essential oils]; breath freshening sprays; canned pressurized air for cleaning and dusting purposes; balms, other than for medical purposes; lip glosses; polishing stones; abrasive paper; emery paper; polishing paper; petroleum jelly for cosmetic purposes; shoe polish; cobblers' wax; cotton wool for cosmetic purposes; sachets for perfuming linen; drying agents for dishwashing machines; adhesives for cosmetic purposes; scented water; Javelle water; lavender water; toilet water; wax for parquet floors; floor wax; non-slipping wax for floors; depilatory wax; moustache wax; tailors' wax; polish for furniture and flooring; shoemakers' wax; polishing wax; massage gels, other than for medical purposes; heliotropine; dental bleaching gels; geraniol; make-up; deodorants for pets; depilatory preparations; air fragrance reed diffusers; scented wood; perfumes; non-slipping liquids for floors; windscreen cleaning liquids; greases for cosmetic purposes; volcanic ash for cleaning; perfumery; decorative transfers for cosmetic purposes; ionone [perfumery]; shaving stones [astringents]; smoothing stones; eyebrow pencils; cosmetic pencils; silicon carbide [abrasive]; carbides of metal [abrasives]; alum stones [astringents]; tripoli stone for polishing; adhe-

sives for affixing false eyelashes; adhesives for affixing false hair; hair conditioners; quillaia bark for washing; corundum [abrasive]; beard dyes; colorants for toilet purposes; cosmetic dyes; shoe cream; polishing creams; cosmetic creams; skin whitening creams; polishing rouge; incense; hair spray; nail varnish; hair lotions; lotions for cosmetic purposes; after-shave lotions; beauty masks; oils for perfumes and scents; oils for cosmetic purposes; oils for toilet purposes; essential oils; essential oils of cedarwood; essential oils of lemon; essential oils of citron; oils for cleaning purposes; bergamot oil; gaultheria oil; jasmine oil; lavender oil; almond oil; rose oil; oil of turpentine for degreasing; whitening; cleaning chalk; almond milk for cosmetic purposes; cleansing milk for toilet purposes; musk [perfumery]; deodorant soap; shaving soap; soap for brightening textile; cakes of toilet soap; antiperspirant soap; soap for foot perspiration; soap; almond soap; mint for perfumery; cosmetic kits; emery; nail art stickers; false nails; eau de Cologne; extracts of flowers [perfumes]; joss sticks; pastes for razor strops; pumice stone; lipstick cases; hydrogen peroxide for cosmetic purposes; breath freshening strips; teeth whitening strips; sandcloth; glass cloth [abrasive cloth]; lipsticks; pomades for cosmetic purposes; shaving preparations; cosmetic preparations for baths; bath preparations, not for medical purposes; hair straightening preparations; hair waving preparations; laundry soaking preparations; grinding preparations; smoothing preparations [starching]; colour-removing preparations; leather bleaching preparations; polishing preparations; denture polishes; mouthwashes, not for medical purposes; cosmetic preparations for slimming purposes; eye-washes, not for medical purposes; fabric softeners for laundry use; preparations for washing; dry-cleaning preparations; paint stripping preparations; lacquer-removing preparations; make-up removing preparations; floor wax removers [scouring preparations]; varnish-removing preparations; rust removing preparations; nail care preparations; cleaning preparations; preparations for cleaning dentures; wall-paper cleaning preparations; preparations for unblocking drain pipes; chemical cleaning preparations for household purposes; collagen preparations for cosmetic purposes; bleaching preparations [decolorants] for household purposes; aloe vera preparations for cosmetic purposes; sunscreen preparations; colour-brightening chemicals for household purposes [laundry]; breath freshening preparations for personal hygiene; shining preparations [polish]; make-up powder; diamond [abrasive]; stain removers; nail varnish removers; vaginal washes for personal sanitary or deodorant purposes; scouring solutions; false eyelashes; tissues impregnated with cosmetic lotions; tissues impregnated with make-up removing preparations; saffrol; massage candles for cosmetic purposes; laundry blueing; turpentine for degreasing; potpourris [fragrances]; bleaching soda; washing soda, for cleaning; bath salts, not for medical purposes; bleaching salts; fumigation pre-

parations [perfumes]; leather preservatives [polishes]; ammonia [volatile alkali] [detergent]; astringents for cosmetic purposes; eyebrow cosmetics; make-up preparations; sun-tanning preparations [cosmetics]; hair dyes; neutralizers for permanent waving; cosmetic preparations for eyelashes; cosmetic preparations for skin care; shoe wax; cosmetics; cosmetics for children; cosmetics for animals; mascara; cleansers for intimate personal hygiene purposes, non medicated; douching preparations for personal sanitary or deodorant purposes [toiletries]; detergents, other than for use in manufacturing operations and for medical purposes; degreasers, other than for use in manufacturing processes; bleaching preparations [decolorants] for cosmetic purposes; antiperspirants [toiletries]; toiletry preparations; phytocosmetic preparations; talcum powder, for toilet use; cotton swabs for cosmetic purposes; terpenes [essential oils]; emery cloth; cloths impregnated with a detergent for cleaning; henna [cosmetic dye]; shampoos for animals [non-medicated grooming preparations]; shampoos for pets [non-medicated grooming preparations]; dry shampoos; shampoos; sandpaper; soda lye; herbal extracts for cosmetic purposes; ethereal essences; badian essence; mint essence [essential oil]; creams for leather; deodorants for human beings or for animals; dentifrices; toothpaste; laundry glaze; laundry bleach; preparations to make the leaves of plants shiny; starch for laundry purposes; starch glaze for laundry purposes.

4 – Anthracite; benzine; biomass fuel; wood briquettes; combustible briquettes; petroleum jelly for industrial purposes; wax [raw material]; ozokerite; wax for lighting; industrial wax; belting wax; carnauba wax; beeswax; beeswax for use in the manufacture of cosmetics; gas for lighting; oil-gas; fuel gas; producer gas; solidified gases [fuel]; fuel; lubricating graphite; additives, non-chemical, to motor fuel; firewood; paper spills for lighting fires; cutting fluids; fish oil, not edible; greases for the preservation of leather; oils for lighting; grease for leather; grease for footwear; tallow; industrial grease; kerosene; coke; lanolin for use in the manufacture of cosmetics; ligroin; wood spills for lighting fires; wax for skis; mazut; fuel oil; oils for the preservation of leather; oils for paints; oils for releasing form work [building]; oils for the preservation of masonry; textile oil; lubricating oil; industrial oil; moistening oil; coal tar oil; coal naphtha; castor oil for industrial purposes; bone oil for industrial purposes; motor oil; sunflower oil for industrial purposes; rape oil for industrial purposes; lubricants; naphtha; petroleum, raw or refined; nightlights [candles]; oleine; paraffin; dust removing preparations; soya bean oil preparations for non-stick treatment of cooking utensils; non-slipping preparations for belts; coal dust [fuel]; firelighters; perfumed candles; Christmas tree candles; candles; grease for arms [weapons]; lubricating grease; grease for belts; vaporized fuel mixtures; dust absorbing compositions; dust binding compositions for sweeping; dust laying compositions; alcohol

[fuel]; stearine; benzene fuel; diesel oil; lighting fuel; xylene fuel; mineral fuel; carburants; fuel with an alcohol base; petrol; peat [fuel]; peat briquettes [fuel]; tinder; lignite; charcoal [fuel]; coal; coal briquettes; lamp wicks; wicks for candles; ceresine; electrical energy; ethanol [fuel]; petroleum ether; wool grease; methylated spirit.

5 – Acaricides; aconitine; alkaloids for medical purposes; alginates for pharmaceutical purposes; algicides; aldehydes for pharmaceutical purposes; dental amalgams of gold; dental amalgams; amino acids for veterinary purposes; amino acids for medical purposes; analgesics; anaesthetics; antibiotics; antiseptics; medicine cases, portable, filled; first-aid boxes, filled; aluminium acetate for pharmaceutical purposes; acetates for pharmaceutical purposes; germicides; balms for medical purposes; bandages for dressings; diagnostic biomarker reagents for medical purposes; biocides; bromine for pharmaceutical purposes; paper for mustard plasters; fly catching paper; reagent paper for veterinary purposes; reagent paper for medical purposes; mothproofing paper; petroleum jelly for medical purposes; vaccines; oxygen baths; antiseptic cotton; aseptic cotton; absorbent cotton; wadding for medical purposes; cotton for medical purposes; dietetic substances adapted for medical use; radiological contrast substances for medical purposes; nutritive substances for microorganisms; radioactive substances for medical purposes; bismuth subnitrate for pharmaceutical purposes; melissa water for pharmaceutical purposes; seawater for medicinal bathing; mineral waters for medical purposes; thermal water; dietary fibre; moulding wax for dentists; gases for medical purposes; guaiacol for pharmaceutical purposes; sexual stimulant gels; haematogen; haemoglobin; hydrastine; hydrastinine; glycerine for medical purposes; glycerophosphates; glucose for medical purposes; gentian for pharmaceutical purposes; hormones for medical purposes; mustard for pharmaceutical purposes; mustard plasters; mud for baths; medicinal mud; gamboge for medical purposes; gurjun balsam for medical purposes; air deodorizing preparations; deodorants, other than for human beings or for animals; diastase for medical purposes; digitalin; vitamin supplement patches; mineral dietary supplements; dietary supplements; albumin dietary supplements; dietary supplements for animals; yeast dietary supplements; alginate dietary supplements; glucose dietary supplements; casein dietary supplements; lecithin dietary supplements; linseed oil dietary supplements; propolis dietary supplements; protein dietary supplements; protein supplements for animals; royal jelly dietary supplements; pollen dietary supplements; wheat germ dietary supplements; linseed dietary supplements; dietary supplements with a cosmetic effect; enzyme dietary supplements; yeast for pharmaceutical purposes; gelatine for medical purposes; cod liver oil; isotopes for medical purposes; immunostimulants; insecticides; iodine for pharmaceutical purposes; iodides for pharmaceutical

purposes; alkaline iodides for pharmaceutical purposes; iodoform; calomel [fungicide]; cream of tartar for pharmaceutical purposes; tartar for pharmaceutical purposes; camphor for medical purposes; capsules for medicines; cachets for pharmaceutical purposes; haemostatic pencils; wart pencils; caustic pencils; carbolineum [parasiticide]; caustics for pharmaceutical purposes; cachou for pharmaceutical purposes; quassia for medical purposes; quebracho for medical purposes; oxygen for medical purposes; gallic acid for pharmaceutical purposes; acids for pharmaceutical purposes; adhesives for dentures; surgical glues; stem cells for veterinary purposes; stem cells for medical purposes; cocaine for medical purposes; collagen for medical purposes; collodion for pharmaceutical purposes; corn rings for the feet; medicated sweets; angostura bark for medical purposes; barks for pharmaceutical purposes; cedar wood for use as an insect repellent; condurango bark for medical purposes; croton bark; mangrove bark for pharmaceutical purposes; myrobalan bark for pharmaceutical purposes; quinquina for medical purposes; medicated animal feed; medicinal roots; rhubarb roots for pharmaceutical purposes; lint for medical purposes; starch for dietetic or pharmaceutical purposes; creosote for pharmaceutical purposes; blood for medical purposes; cultures of microorganisms for medical or veterinary use; curare; dental lacquer; liquorice for pharmaceutical purposes; milk sugar for pharmaceutical purposes; candy for medical purposes; adhesive plasters; medicines for alleviating constipation; adhesive tapes for medical purposes; le-cithin for medical purposes; lotions for veterinary purposes; medicated hair lotions; lotions for pharmaceutical purposes; medicated after-shave lotions; personal sexual lubricants; lupulin for pharmaceutical purposes; magnesia for pharmaceutical purposes; liniments; ointments for pharmaceutical purposes; sunburn ointments; mercurial ointments; frostbite salve for pharmaceutical purposes; gauze for dressings; medicinal oils; mustard oil for medical purposes; camphor oil for medical purposes; castor oil for medical purposes; oil of turpentine for pharmaceutical purposes; dill oil for medical purposes; dental mastics; dental abrasives; dental impression materials; teeth filling material; dressings, medical; surgical dressings; drugs for medical purposes; medicines for veterinary purposes; serotherapeutic medicines; medicines for human purposes; medicines for dental purposes; menthol; medicinal drinks; moleskin for medical purposes; almond milk for pharmaceutical purposes; powdered milk for babies; royal jelly for pharmaceutical purposes; milk ferments for pharmaceutical purposes; Irish moss for medical purposes; flour for pharmaceutical purposes; linseed meal for pharmaceutical purposes; fish meal for pharmaceutical purposes; fly glue; antibacterial soap; disinfectant soap; medicated soap; freeze-dried meat adapted for medical purposes; mint for pharmaceutical purposes; dietetic beverages adapted for medical purposes; malted milk beverages for medical

purposes; narcotics; medicinal infusions; tincture of iodine; eucalyptol for pharmaceutical purposes; tinctures for medical purposes; opium; opodeldoc; decoctions for pharmaceutical purposes; antiparasitic collars for animals; stick liquorice for pharmaceutical purposes; sulfur sticks [disinfectants]; pastilles for pharmaceutical purposes; medicated toothpaste; pectin for pharmaceutical purposes; pepsins for pharmaceutical purposes; peptones for pharmaceutical purposes; hydrogen peroxide for medical purposes; pesticides; food for babies; leeches for medical purposes; blood plasma; nicotine patches for use as aids to stop smoking; eyepatches for medical purposes; poultices; compresses; scapulars for surgical purposes; babies' diapers; diapers for pets; diapers for incontinence; bunion pads; breast-nursing pads; pomades for medical purposes; powder of cantharides; pyrethrum powder; anti-uric preparations; bacterial preparations for medical and veterinary use; bacteriological preparations for medical and veterinary use; balsamic preparations for medical purposes; albuminous preparations for medical purposes; biological preparations for veterinary purposes; biological preparations for medical purposes; veterinary preparations; bismuth preparations for pharmaceutical purposes; vitamin preparations; diagnostic preparations for veterinary purposes; diagnostic preparations for medical purposes; bath preparations for medical purposes; therapeutic preparations for the bath; haemorrhoid preparations; preparations for callouses; lice treatment preparations [pediculicides]; acne treatment preparations; preparations to facilitate teething; preparations for the treatment of burns; fumigation preparations for medical purposes; ootherapy preparations; air purifying preparations; bronchodilating preparations; preparations for reducing sexual activity; sterilizing preparations; soil-sterilizing preparations; corn remedies; pharmaceutical preparations for treating dandruff; preparations for destroying noxious animals; herbicides; preparations for destroying dry rot fungus; larvae exterminating preparations; fly destroying preparations; preparations for destroying mice; slug exterminating preparations; preparations for destroying parasites; pharmaceutical preparations for skin care; contact lens cleaning preparations; preparations of microorganisms for medical or veterinary use; lime-based pharmaceutical preparations; styptic preparations; medicated eye-washes; medicinal hair growth preparations; nutraceutical preparations for therapeutic or medical purposes; opiates; anticryptogamic preparations; aloe vera preparations for pharmaceutical purposes; preparations of trace elements for human and animal use; sulfonamides [medicines]; pharmaceutical preparations; pharmaceutical preparations for treating sunburn; enzyme preparations for veterinary purposes; enzyme preparations for medical purposes; phytotherapy preparations for medical purposes; chemico-pharmaceutical preparations; chemical preparations for veterinary purposes; chemical preparations for the diagnosis of pregnancy; chemical

preparations for medical purposes; chemical preparations for treating wheat blight; chemical preparations for treating diseases affecting vine plants; chemical preparations for treating mildew; chemical preparations for treating phylloxera; chemical preparations for pharmaceutical purposes; chilblain preparations; mothproofing preparations; collyrium; lead water; chemical conductors for electrocardiograph electrodes; albuminous foodstuffs for medical purposes; dietetic foods adapted for medical purposes; by-products of the processing of cereals for dietetic or medical purposes; homogenized food adapted for medical purposes; freeze-dried food adapted for medical purposes; pharmaceuticals; sanitary towels; panty liners [sanitary]; propolis for pharmaceutical purposes; pearl powder for medical purposes; radium for medical purposes; hydrated chloral for pharmaceutical purposes; solvents for removing adhesive plasters; vaginal washes for medical purposes; solutions for contact lenses; chemical reagents for medical or veterinary purposes; gum for medical purposes; rubber for dental purposes; chewing gum for medical purposes; nicotine gum for use as an aid to stop smoking; insect repellents; insect repellent incense; repellents for dogs; tissues impregnated with pharmaceutical lotions; sarsaparilla for medical purposes; sugar for medical purposes; asthmatic tea; fumigating sticks; massage candles for therapeutic purposes; suppositories; linseed for pharmaceutical purposes; tobacco-free cigarettes for medical purposes; siccatives [drying agents] for medical purposes; syrups for pharmaceutical purposes; turpentine for pharmaceutical purposes; greases for veterinary purposes; greases for medical purposes; lacteal flour for babies; infant formula; soporifics; bicarbonate of soda for pharmaceutical purposes; bath salts for medical purposes; salts for mineral water baths; salts for medical purposes; potassium salts for medical purposes; sodium salts for medical purposes; smelling salts; mineral water salts; malt for pharmaceutical purposes; semen for artificial insemination; alcohol for pharmaceutical purposes; medicinal alcohol; alloys of precious metals for dental purposes; ergot for pharmaceutical purposes; cooling sprays for medical purposes; antibacterial handwashes; adjuvants for medical purposes; astringents for medical purposes; vermifuges; disinfectants for hygiene purposes; disinfectants for chemical toilets; appetite suppressants for medical purposes; medical preparations for slimming purposes; parasiticides; mouthwashes for medical purposes; febrifuges; depuratives; animal washes [insecticides]; detergents for medical purposes; cattle washes [insecticides]; dog washes [insecticides]; insecticidal veterinary washes; vesicants; purgatives; remedies for perspiration; remedies for foot perspiration; chemical contraceptives; antiparasitic preparations; laxatives; tonics [medicines]; medicated toiletry preparations; digestives for pharmaceutical purposes; nervines; bouillons for bacteriological cultures; steroids; strychnine; serums; tanning pills; appetite suppressant pills; slim-

ming pills; antioxidant pills; sanitary tampons; vulnery sponges; thymol for pharmaceutical purposes; smoking herbs for medical purposes; medicinal herbs; transplants [living tissues]; surgical implants comprised of living tissues; pants, absorbent, for incontinence; sanitary panties; babies' diaper-pants; charcoal for pharmaceutical purposes; porcelain for dental prostheses; phenol for pharmaceutical purposes; enzymes for veterinary purposes; enzymes for medical purposes; ferments for pharmaceutical purposes; formic aldehyde for pharmaceutical purposes; phosphates for pharmaceutical purposes; fungicides; quinine for medical purposes; chinoline for medical purposes; diabetic bread adapted for medical use; chloroform; flowers of sulfur for pharmaceutical purposes; cement for animal hooves; bone cement for surgical and orthopaedic purposes; dental cements; medicinal tea; herbal teas for medicinal purposes; insecticidal animal shampoos; medicated shampoos; medicated shampoos for pets; pediculicidal shampoos; medicated dry shampoos; pre-filled syringes for medical purposes; eucalyptus for pharmaceutical purposes; herbal extracts for medical purposes; plant extracts for pharmaceutical purposes; tobacco extracts [insecticides]; extracts of hops for pharmaceutical purposes; elixirs [pharmaceutical preparations]; ethers for pharmaceutical purposes; esters for pharmaceutical purposes; cellulose esters for pharmaceutical purposes; rat poison; poisons; bacterial poisons; jalap; disinfectants; all-purpose disinfectants; deodorants for clothing and textiles; acai powder dietetic supplements; cotton swabs for medical purposes; cotton wool swabs for medical purposes; milking grease; douching preparations for medical purposes; sedatives; jujube, medicated; biological tissue cultures for veterinary purposes; biological tissue cultures for medical purposes; fennel for medical purposes; cellulose ethers for pharmaceutical purposes.

7 – 3D printers; vending machines; welding machines, electric; soldering apparatus, gas-operated; vulcanization apparatus; acetylene cleaning apparatus; high pressure washers; apparatus for drawing up beer under pressure; apparatus for aerating water; apparatus for aerating beverages; electrical apparatus for sealing plastics [packaging]; electric arc cutting apparatus; electric arc welding apparatus; electric welding apparatus; inking apparatus for printing machines; electric welding machines; fittings for engine boilers; expansion tanks [parts of machines]; drums [parts of machines]; reels, mechanical, for flexible hoses; brake shoes, other than for vehicles; concrete mixers [machines]; bobbins for weaving looms; harrows; journal boxes [parts of machines]; bulldozers; hoppers [mechanical discharging]; mine borers; railway wagon lifts; rolling mill cylinders; crank shafts; printing rollers for machines; camshafts for vehicle engines; transmission shafts, other than for land vehicles; fans for motors and engines; saw benches [parts of machines]; winnowers; vibrators [machines] for industrial

use; bearings [parts of machines]; bellows [parts of machines]; agitators; drilling rigs, floating or non-floating; lawnmowers [machines]; card clothing [parts of carding machines]; nail extractors, electric; emergency power generators; alternators; dynamos; bicycle dynamos; current generators; electricity generators; hydraulic controls for machines, motors and engines; mufflers for motors and engines; drilling heads [parts of machines]; drilling bits [parts of machines]; cylinder heads for engines; soldering blow pipes, gas-operated; gas-operated blow torches; raking machines; stalk separators [machines]; sieves [machines or parts of machines]; mud catchers and collectors [machines]; tarring machines; rubber tracks being parts of crawlers on mining machines; rubber tracks being parts of crawlers on snow ploughs; rubber tracks being parts of crawlers on loading-unloading machines and apparatus; rubber tracks being parts of crawlers on agricultural machines; rubber tracks being parts of crawlers on construction machines; hydraulic engines and motors; aeronautical engines; aeroplane engines; engines for air cushion vehicles; compressed air engines; jet engines, other than for land vehicles; engines for boats; driving motors, other than for land vehicles; motors, other than for land vehicles; propulsion mechanisms, other than for land vehicles; disintegrators; tympan [parts of printing presses]; holding devices for machine tools; turf removing ploughs; chisels for machines; jacks [machines]; rack and pinion jacks; moving walkways; electric hand drills; crushers for kitchen use, electric; flues for engine boilers; reapers; reapers and binders; millstones; rakes for raking machines; shredders [machines] for industrial use; kitchen grinders, electric; injectors for engines; incubators for eggs; cutting tools being parts of machines; hand-held tools, other than hand-operated; agricultural implements, other than hand-operated; air condensers; control cables for machines, engines or motors; capstans; calenders; rotary steam presses, portable, for fabrics; ditchers [ploughs]; carburetters; sliders for knitting machines; crankcases for machines, motors and engines; steamrollers; pressure valves [parts of machines]; clack valves [parts of machines]; pressure reducers [parts of machines]; tin openers, electric; cowlings [parts of machines]; machine wheels; freewheels, other than for land vehicles; scale collectors for machine boilers; lasts for shoes [parts of machines]; brake pads, other than for vehicles; piston segments; grease rings [parts of machines]; reapers and threshers; coal-cutting machines; compressors [machines]; air pumps [garage installations]; compressors for refrigerators; conveyors [machines]; belt conveyors; converters for steelworks; steam condensers [parts of machines]; aerocondensers; diggers [machines]; rams [machines]; thermic lances [machines]; boxes for matrices [printing]; gear boxes, other than for land vehicles; grease boxes [parts of machines]; housings [parts of machines]; harvesting machines; steam engine boilers; coffee grinders, other than hand-

operated; taps [parts of machines, engines or motors]; cranes [lifting and hoisting apparatus]; roller bridges; water separators; spray guns for paint; cranks [parts of machines]; potters' wheels; cultivators [machines]; soldering lamps; winches; ploughshares; belts for conveyors; igniting magnetos; handling machines, automatic [manipulators]; churns; matrices for use in printing; machine fly-wheels; shearing machines for animals; paper mill machines; blowing machines; knitting machines; galvanizing machines; bending machines; ironing machines; mineworking machines; blowing machines for the compression, exhaustion and transport of gases; blowing machines for the compression, sucking and carrying of grain; net hauling machines [fishing]; electroplating machines; bottle sealing machines; sealing machines for industrial purposes; engraving machines; crushing machines; waste disposal units; earth moving machines; cord making machines; lace making machines; butter machines; cigarette machines for industrial purposes; sausage making machines; stereotype machines; hosiery looms; grinding machines; dyeing machines; bottle washing machines; dishwashers; bottle filling machines; racket stringing machines; leather-working machines; dairy machines; glass-working machines; tobacco processing machines; grain husking machines; painting machines; oil refining machines; peeling machines; machines for processing plastics; printing machines for use on sheet metal; brewing machines; whitewashing machines; road sweeping machines, self-propelled; bitumen making machines; papermaking machines; pasta making machines; machines for the production of sugar; weeding machines; sifting machines; puddling machines; notchers [machine tools]; bread cutting machines; road making machines; railroad constructing machines; rammers [machines]; rail-laying machines; bottle capping machines; bottle stoppering machines; packaging machines; waste compacting machines; die-stamping machines; stamping machines; darning machines; drainage machines; wrapping machines; grain separators; bookbinding apparatus and machines for industrial purposes; machines and apparatus for cleaning, electric; machines and apparatus for carpet shampooing, electric; machines and apparatus for polishing [electric]; size adjustment cutting machines for industrial purposes; punching machines; riveting machines; kitchen machines, electric; foundry machines; smoothing presses; fleshing machines; washing machines; flour mill machines; type-setting machines [printing]; hemming machines; grating machines for vegetables; braiding machines; wringing machines for laundry; cutting machines; steam engines; printing machines; rotary printing presses; compressed air machines; tilling machines for agricultural purposes; trimming machines; spinning machines; filling machines; friezing machines; cutters [machines]; satinizing machines; agricultural machines; mixing machines; sorting machines for industry; stitching machines; washing machines [laundry]; coin-operated washing

machines; clippers [machines]; spinning frames; spin dryers [not heated]; looms; kneading machines; typographic machines; type-setting machines [photocomposition]; beating machines; beaters, electric; packing machines; filtering machines; moulding machines; carding machines; sewing machines; typecasting machines; electromechanical machines for chemical industry; labellers [machines]; mills [machines]; mills for household purposes, other than hand-operated; pepper mills, other than hand-operated; centrifugal mills; machine wheelwork; feeders [parts of machines]; forge blowers; mixers [machines]; blenders, electric, for household purposes; vacuum cleaner bags; threshing machines; pneumatic hammers; hammers [parts of machines]; tilt hammers; power hammers; reeling apparatus, mechanical; motorized cultivators; motors for boats; clutches, other than for land vehicles; meat cutters [machines]; superchargers; brake linings, other than for vehicles; guides for machines; suction nozzles for vacuum cleaners; vacuum cleaner attachments for disseminating perfumes and disinfectants; pumps [machines]; pumps [parts of machines, engines or motors]; aerating pumps for aquaria; vacuum pumps [machines]; compressed air pumps; pumps for heating installations; beer pumps; pumps for counter-current swimming; lubricating pumps; self-regulating fuel pumps; fuel dispensing pumps for service stations; centrifugal pumps; knives [parts of machines]; knives for mowing machines; chaff cutter blades; knives, electric; shears, electric; scissors, electric; vegetable spiralizers, electric; engine mounts, other than for land vehicles; bearing brackets for machines; pulverisers [machines]; axles for machines; steam traps; chucks [parts of machines]; drill chucks [parts of machines]; exhaust manifold for engines; soldering irons, gas-operated; soldering irons, electric; superheaters; gears, other than for land vehicles; reduction gears, other than for land vehicles; drilling machines; saws [machines]; chain saws; guns [tools using explosive cartridges]; glue guns, electric; compressed air guns for the extrusion of mastics; carburetter feeders; feeding apparatus for engine boilers; loading ramps; ploughs; pneumatic transporters; pneumatic controls for machines, motors and engines; hangers [parts of machines]; anti-friction bearings for machines; roller bearings; self-oiling bearings; bearings for transmission shafts; ball-bearings; elevators [lifts]; hoists; lifts, other than ski-lifts; pulleys; saw blades [parts of machines]; pistons [parts of machines or engines]; shock absorber plungers [parts of machines]; pistons for engines; pistons for cylinders; catalytic converters; torque converters, other than for land vehicles; fuel conversion apparatus for internal combustion engines; presses [machines for industrial purposes]; wine presses; basket presses; fruit presses, electric, for household purposes; fodder presses; printing presses; typographic presses; swaging machines; pedal drives for sewing machines; cleaning appliances utilizing steam; food processors, electric; springs [parts of machines];

spinning wheels; punches for punching machines; vacuum cleaners; tambours for embroidery machines; radiators [cooling] for motors and engines; sewage pulverizers; air brushes for applying colour; regulators [parts of machines]; pressure regulators [parts of machines]; speed governors for machines, engines and motors; knives being parts of machines; cutting blow pipes, gas-operated; blade holders [parts of machines]; loom shafts; gears for weaving looms; belts for machines; elevator belts; fan belts for motors and engines; dynamo belts; belts for motors and engines; adhesive bands for pulleys; industrial robots; 3D printing pens; kick starters for motorcycles; joysticks being parts of machines, other than for game machines; stuffing boxes [parts of machines]; paper feeders [printing]; whisks, electric, for household purposes; sparking plugs for internal combustion engines; glow plugs for Diesel engines; brake segments, other than for vehicles; tedding machines; steam/oil separators; cream/milk separators; ball rings for bearings; sowers [machines]; pigs for cleaning pipes; snow ploughs; sheaf-binding machines; shaft couplings [machines]; juice extractors, electric; straw [chaff] cutters; suction cups for milking machines; stands for machines; machine tools; die-cutting and tapping machines; wood-working machines; sharpening machines; bicycle assembling machines; mortising machines; stone-working machines; metalworking machines; threading machines; planing machines; lathes [machine tools]; milling machines; metal drawing machines; rolling mills; starters for motors and engines; stators [parts of machines]; glaziers' diamonds [parts of machines]; tables for machines; derricks; slide rests [parts of machines]; couplings, other than for land vehicles; heat exchangers [parts of machines]; transmissions for machines; transmission mechanisms, other than for land vehicles; boiler tubes [parts of machines]; wind turbines; hydraulic turbines; turbines, other than for land vehicles; turbocompressors; connecting rods for engines; central vacuum cleaning installations; suction machines for industrial purposes; washing installations for vehicles; degreasers [machines]; dust exhausting installations for cleaning purposes; machines for the mineralization of drinking water; sifting installations; pneumatic tube conveyors; dust removing installations for cleaning purposes; condensing installations; pneumatic waste oil drainers; lifting apparatus; air suction machines; dividing machines; igniting devices for internal combustion engines; door closers, hydraulic; door closers, pneumatic; door closers, electric; window closers, pneumatic; washing apparatus; binding apparatus for hay; haulage apparatus [mining]; door openers, hydraulic; door openers, pneumatic; door openers, electric; curtain drawing devices, electrically operated; adhesive tape dispensers [machines]; anti-pollution devices for motors and engines; beverage preparation machines, electromechanical; food preparation machines, electromechanical; elevator operating apparatus; control mechanisms for ma-

chines, engines or motors; shoe polishers, electric; machines and apparatus for wax-polishing, electric; air cushion devices for moving loads; handling apparatus for loading and unloading; elevating apparatus; aprons [parts of machines]; filter presses; filters [parts of machines or engines]; filters for cleaning cooling air, for engines; moulds [parts of machines]; printing plates; journals [parts of machines]; centrifugal machines; elevator chains [parts of machines]; drive chains, other than for land vehicles; transmission chains, other than for land vehicles; cylinders for motors and engines; cylinders for machines; printing cylinders; pneumatic jacks; shuttles [parts of machines]; universal joints [Cardan joints]; pulleys [parts of machines]; vacuum cleaner hoses; screwdrivers, electric; brushes [parts of machines]; dynamo brushes; brushes, electrically operated [parts of machines]; carbon brushes [electricity]; ejectors; fuel economisers for motors and engines; excavators; shovels, mechanical; agricultural elevators; motors, electric, other than for land vehicles; electrodes for welding machines; electric hammers; parquet wax-polishers, electric; cartridges for filtering machines; moving staircases [escalators]; automatic grapnels for marine purposes; reels [parts of machines]; valves [parts of machines]; water heaters being parts of machines; exhausts for motors and engines; de-aerators for feedwater; pump diaphragms; ski edge sharpening tools, electric; mechanized feeders for animals; grindstones [parts of machines]; lubricators [parts of machines]; embossing machines; finishing machines; blade sharpening [stropping] machines; ore treating machines; leather paring machines; cinder sifters [machines]; machines for the textile industry; milking machines; joints [parts of engines]; window closers, hydraulic; window closers, electric; window openers, hydraulic; window openers, pneumatic; window openers, electric; brushes for vacuum cleaners.

8 – Glaziers' diamonds [parts of hand tools]; apparatus for tattooing; razors, electric or non-electric; sharpening steels; scythe stones; gimlets [hand tools]; borers; augers [hand tools]; carpenters' augers; dibbers, hand-operated; levers; table forks; agricultural forks [hand tools]; lawn clippers [hand instruments]; harpoons; harpoons for fishing; nail extractors, hand-operated; rakes [hand tools]; sand trap rakes; cutter bars [hand tools]; whetstone holders; priming irons [hand tools]; sculptors' chisels; lifting jacks, hand-operated; truncheons; clamps for carpenters or coopers; spades [hand tools]; rabbeting planes; chisels; engraving needles; tattoo needles; cutlery; edge tools [hand tools]; garden tools, hand-operated; abrading instruments [hand instruments]; numbering punches; goffering irons; implements for decanting liquids [hand tools]; depilation appliances, electric and non-electric; sharpening instruments; blade sharpening instruments; livestock marking tools; oyster openers; polishing irons [glazing tools]; ear-piercing apparatus; tube cutting instruments; wire strippers [hand tools]; riveters [hand

tools]; expanders [hand tools]; cutting tools [hand tools]; ski edge sharpening tools, hand-operated; hand tools, hand-operated; stamping-out tools [hand tools]; picks [hand tools]; sharpening stones; punch rings [knuckle dusters]; trowels; centre punches [hand tools]; daggers; pickaxes; mallets [hand instruments]; pliers; punch pliers [hand tools]; blades [weapons]; annular screw plates; spanners [hand tools]; tap wrenches; ladles [hand tools]; foundry ladles [hand tools]; breast drills; lasts [shoemakers' hand tools]; scythe rings; instruments for punching tickets; diggers [hand tools]; rams [hand tools]; scythes; hainault scythes; fire irons; emery grinding wheels; grindstones [hand tools]; sledgehammers; thistle extractors [hand tools]; tree pruners; nail drawers [hand tools]; ice picks; blades [hand tools]; razor blades; blades for planes; plane irons; jig-saws; spoons; table knives, forks and spoons for babies; table knives, forks and spoons of plastic; crow bars; shovels [hand tools]; palette knives; machetes; beard clippers; hair clippers for personal use, electric and non-electric; hair clippers for animals [hand instruments]; taps [hand tools]; fireplace bellows [hand tools]; swords; hammers [hand tools]; fullers [hand tools]; stone hammers; masons' hammers; riveting hammers [hand tools]; mattocks; hoes [hand tools]; ditchers [hand tools]; mincing knives; manicure sets; manicure sets, electric; pedicure sets; needle files; bits [hand tools]; files [tools]; emery files; air pumps, hand-operated; hand pumps; shaving cases; cheese slicers, non-electric; fruit segmenters; egg slicers, non-electric; non-electric pizza cutters; scaling knives; hobby knives [scalpels]; fruit corers; moulding irons; ceramic knives; tin openers, non-electric; farriers' knives; budding knives; hunting knives; penknives; grafting tools [hand tools]; braiders [hand tools]; box cutters; bill-hooks; paring knives; knives; cleavers; wick trimmers [scissors]; cattle shearers; border shears; pruning shears; shearers [hand instruments]; scissors; sword scabbards; kitchen mandolines; vegetable spiralizers, hand-operated; vegetable peelers [hand tools]; agricultural implements, hand-operated; side arms, other than firearms; stroping instruments; screwdrivers, non-electric; stirring sticks for mixing paint; reamer sockets; drill holders [hand tools]; perforating tools [hand tools]; rammers [hand tools]; emery boards; nail files; nail files, electric; saws [hand tools]; bow saws; tweezers; hair-removing tweezers; guns [hand tools]; non-electric caulking guns; guns, hand-operated, for the extrusion of mastics; dies [hand tools]; fruit pickers [hand tools]; saw blades [parts of hand tools]; shear blades; tool belts [holders]; hair braiders, electric; table cutlery [knives, forks and spoons]; crimping irons; hand implements for hair curling; vegetable choppers; money scoops; instruments and tools for skinning animals; hackles [hand tools]; pin punches; nail punches; fish tapes [hand tools]; punches [hand tools]; insecticide vaporizers [hand tools]; syringes for spraying insecticides; reamers; frames for handsaws; saw holders;

rasps [hand tools]; paring irons [hand tools]; graving tools [hand tools]; milling cutters [hand tools]; razor strops; leather strops; planes; scythe handles; knife handles; handles for hand-operated hand tools; marine spikes; bits [parts of hand tools]; hollowing bits [parts of hand tools]; pruning scissors; silver plate [knives, forks and spoons]; pruning knives; sickles; drawing knives; scrapers [hand tools]; scrapers for skis; mortise chisels; caulking irons; gouges [hand tools]; mortars for pounding [hand tools]; mitre boxes [hand tools]; branding irons; hatchets; adzes [tools]; vices; bench vices [hand implements]; hoop cutters [hand tools]; axes; holing axes; fulling tools [hand tools]; earth rammers [hand tools]; tube cutters [hand tools]; squares [hand tools]; extension pieces for braces for screw taps; embossers [hand tools]; apparatus for destroying plant parasites, hand-operated; metal wire stretchers [hand tools]; metal band stretchers [hand tools]; flat irons; irons [non-electric hand tools]; razor cases; ratchets [hand tools]; scraping tools [hand tools]; awls; choppers being knives; spatulas [hand tools]; spatulas for use by artists; wine bottle foil cutters, hand-operated; bayonets; pincers; curling tongs; cuticle tweezers; eyelash curlers; pickhammers; nail clippers, electric or non-electric; nail nippers; trowels [gardening]; putty knives; shears; sabres; fingernail polishers, electric or non-electric; cutters.

9 – 3D spectacles; DVD players; ticket dispensers; juke boxes, musical; fire engines; answering machines; electrical adapters; batteries for electronic cigarettes; accumulators, electric; batteries, electric, for vehicles; accelerometers; actinometers; alidades; altimeters; ammeters; anemometers; anodes; aerials; anticathodes; apertometers [optics]; high-frequency apparatus; testing apparatus not for medical purposes; electro-dynamic apparatus for the remote control of railway points; electro-dynamic apparatus for the remote control of signals; remote control apparatus; monitoring apparatus, other than for medical purposes; sound recording apparatus; Global Positioning System [GPS] apparatus; distillation apparatus for scientific purposes; diffraction apparatus [microscopy]; air analysis apparatus; apparatus to check franking; sound transmitting apparatus; fermentation apparatus for laboratory use; breathing apparatus for underwater swimming; breathing apparatus, except for artificial respiration; apparatus and installations for the production of X-rays, not for medical purposes; cash registers; electric apparatus for commutation; intercommunication apparatus; stills for laboratory experiments; projection apparatus; fire extinguishing apparatus; radiological apparatus for industrial purposes; X-ray apparatus not for medical purposes; blueprint apparatus; flashing lights [luminous signals]; stereoscopic apparatus; telephone apparatus; facsimile machines; phototelegraphy apparatus; igniting apparatus, electric, for igniting at a distance; salinometers; acidimeters for batteries; aerometers; battery jars; barometers; anode batteries; galvanic batteries; ignition batteries; solar

batteries; solar panels for the production of electricity; batteries, electric; balances [steelyards]; betatrons; binoculars; biochips; electronic tags for goods; lens hoods; magnetic tape units for computers; computer memory devices; fire hose nozzles; encoded identification bracelets, magnetic; connected bracelets [measuring instruments]; safety tarpaulins; electronic key fobs being remote control apparatus; bullet-proof clothing; signalling buoys; life buoys; marking buoys; vacuum gauges; electrolysis apparatus for laboratory use; variometers; scales; baby scales; bathroom scales; letter scales; weighbridges; precision balances; scales with body mass analysers; camcorders; video cassettes; video telephones; video screens; viewfinders, photographic; micrometer screws for optical instruments; viscosimeters; circuit closers; wavemeters; voltmeters; luminous signs; switchboxes [electricity]; current rectifiers; gas testing instruments; gasometers [measuring instruments]; galvanometers; hands-free kits for telephones; heliographic apparatus; hygrometers; hydrometers; weights; peepholes [magnifying lenses] for doors; holograms; plotters; loudspeakers; plumb bobs; range finders; densimeters; densitometers; detectors; smoke detectors; infrared detectors; counterfeit coin detectors; joysticks for use with computers, other than for video games; transparencies [photography]; slide projectors; diaphragms [photography]; dictating machines; dynamometers; light-emitting diodes [LED]; floppy disks; phonograph records; disks, magnetic; optical discs; disk drives for computers; juke boxes for computers; wearable video display monitors; electronic numeric displays; DNA chips; electronic interactive whiteboards; electronic notice boards; electric wire harnesses for automobiles; bullet-proof vests; life jackets; reflective safety vests; identification threads for electric wires; nose clips for divers and swimmers; locks, electric; bells [warning devices]; alarm bells, electric; electric door bells; signal bells; acoustic conduits; mirrors for inspecting work; road signs, luminous or mechanical; marine depth finders; probes for scientific purposes; buzzers; needles for surveying compasses; needles for record players; eyewear; reflective articles for wear, for the prevention of accidents; measures; pressure measuring apparatus; simulators for the steering and control of vehicles; inverters [electricity]; pressure indicators; temperature indicators; incubators for bacteria culture; measuring instruments; cosmographic instruments; mathematical instruments; levelling instruments; instruments containing eyepieces; surveying instruments; azimuth instruments; interfaces for computers; ionization apparatus not for the treatment of air or water; satellite finder meters; spark-guards; coaxial cables; fibre optic cables; cables, electric; calipers; slide calipers; screw-tapping gauges; calorimeters; calculating machines; pocket calculators; decompression chambers; rearview cameras for vehicles; cinematographic cameras; thermal imaging cameras; mouth guards for sports; life-saving capsules for natural disasters; elec-

tronic pens [visual display units]; holders for electric coils; identity cards, magnetic; video game cartridges; toner cartridges, unfilled, for printers and photocopiers; memory cards for video game machines; encoded magnetic cards; riding helmets; carriers for dark plates [photography]; automated teller machines [ATM]; cathodes; spools [photography]; choking coils [impedance]; coils, electric; electromagnetic coils; cinematographic film, exposed; computer keyboards; solenoid valves [electromagnetic switches]; wire connectors [electricity]; thin client computers; encoded key cards; electronic book readers; electronic agendas; push buttons for bells; magnetic encoders; visors for helmets; collectors, electric; calibrating rings; smart rings; ring sizers; protective suits for aviators; commutators; compact discs [audio-video]; compact discs [read-only memory]; comparators; marine compasses; computers; laptop computers; tablet computers; notebook computers; wearable computers; condensers [capacitors]; contacts, electric; wind socks for indicating wind direction; traffic cones; branch boxes [electricity]; distribution boxes [electricity]; junction boxes [electricity]; battery boxes; cabinets for loudspeakers; diving suits; galena crystals [detectors]; covers for electric outlets; logs [measuring instruments]; lasers, not for medical purposes; lactodensimeters; lactometers; vacuum tubes [radio]; darkroom lamps [photography]; thermionic valves; amplifying tubes; flashlights [photography]; head cleaning tapes [recording]; magnetic tapes; videotapes; surveying chains; fire escapes; rulers [measuring instruments]; square rulers for measuring; slide-rules; contact lenses; correcting lenses [optics]; optical lenses; optical condensers; sounding lines; electricity conduits; measuring spoons; magnifying glasses [optics]; thread counters; magnets; decorative magnets; crash test dummies; resuscitation mannequins [teaching apparatus]; pressure gauges; security tokens [encryption devices]; divers' masks; solderers' helmets; protective masks, not for medical purposes; respiratory masks, other than for artificial respiration; materials for electricity mains [wires, cables]; voting machines; money counting and sorting machines; material testing instruments and machines; furniture especially made for laboratories; megaphones; portable media players; diaphragms [acoustics]; diaphragms for scientific apparatus; metal detectors for industrial or military purposes; digital weather stations; metronomes; rules [measuring instruments]; carpenters' rules; dressmakers' measures; mechanisms for coin-operated apparatus; mechanisms for counter-operated apparatus; coin-operated mechanisms for television sets; shutter releases [photography]; micrometers; microprocessors; microscopes; microtomes; microphones; audio mixers; modems; lightning conductors; monitors [computer hardware]; monitors [computer programs]; selfie sticks [handheld monopods]; terminals [electricity]; junction sleeves for electric cables; teeth protectors; temperature indicator labels, not for medical purposes; knee-

pads for workers; headphones; surveyors' levels; sound recording carriers; magnetic data media; optical data media; electronic sheet music, downloadable; computer software; sheaths for electric cables; identification sheaths for electric wires; weighing machines; computer hardware; punched card machines for offices; life saving equipment; objectives [lenses] [optics]; lenses for astrophotography; selfie lenses; egg-candlers; fire extinguishers; rescue laser signalling flares; electrified fences; limiters [electricity]; clothing for protection against accidents, irradiation and fire; clothing for protection against fire; asbestos clothing for protection against fire; clothing especially made for laboratories; ozonisers [ozonators]; octants; eyepieces; ohmmeters; wrist rests for use with computers; spectacle frames; oscillographs; plumb lines; mirrors [optics]; spectacles; sunglasses; goggles for sports; finger sizers; signalling panels, luminous or mechanical; radio pagers; pince-nez; electronic pocket translators; transmitters [telecommunication]; telephone transmitters; transmitters of electronic signals; switches, electric; periscopes; gloves for divers; gloves for protection against accidents; gloves for protection against X-rays for industrial purposes; asbestos gloves for protection against accidents; furnaces for laboratory use; pipettes; pyrometers; planimeters; plane tables [surveying instruments]; plates for batteries; computer software platforms, recorded or downloadable; wafers for integrated circuits; printed circuit boards; compact disc players; cassette players; sound recording strips; X-ray films, exposed; films, exposed; life-saving rafts; laboratory trays; digital signs; semiconductors; polarimeters; personal digital assistants [PDAs]; fire pumps; measuring glassware; life belts; fuses; circuit breakers; converters, electric; telerupters; food analysis apparatus; diagnostic apparatus, not for medical purposes; distance recording apparatus; distance measuring apparatus; speed measuring apparatus [photography]; appliances for measuring the thickness of leather; apparatus for measuring the thickness of skins; speed checking apparatus for vehicles; teaching apparatus; time recording apparatus; apparatus and instruments for astronomy; surveying apparatus and instruments; weighing apparatus and instruments; nautical apparatus and instruments; navigational instruments; optical apparatus and instruments; apparatus and instruments for physics; chemistry apparatus and instruments; measuring apparatus; measuring devices, electric; boiler control instruments; meteorological instruments; naval signalling apparatus; observation instruments; navigation apparatus for vehicles [on-board computers]; satellite navigational apparatus; regulating apparatus, electric; telecommunication apparatus in the form of jewellery; precision measuring apparatus; audio- and video-receivers; prisms [optics]; computer software applications, downloadable; printers for use with computers; hemline markers; retorts' stands; apparatus for changing record player needles; drainers for use in photography; cleaning apparatus

for phonograph records; fire beaters; sighting telescopes for firearms; telescopic sights for artillery; test tubes; pressure indicator plugs for valves; magnetic wires; telegraph wires; telephone wires; wires, electric; conductors, electric; copper wire, insulated; fuse wire; computer programs, recorded; game programs for computers; computer programs [downloadable software]; computer operating programs, recorded; computer screen saver software, recorded or downloadable; record players; processors [central processing units]; rods for water diviners; electronic publications, downloadable; distribution consoles [electricity]; control panels [electricity]; radar apparatus; baby monitors; masts for wireless aerials; transmitting sets [telecommunication]; radios; vehicle radios; sprinkler systems for fire protection; frames for photographic transparencies; screens for photoengraving; flowmeters; walkie-talkies; voltage surge protectors; voltage regulators for vehicles; stage lighting regulators; speed regulators for record players; cell switches [electricity]; washing trays [photography]; marking gauges [joinery]; T-squares for measuring; time switches, automatic; relays, electric; X-ray photographs, other than for medical purposes; rheostats; respirators for filtering air; retorts; refractometers; refractors; grids for batteries; security surveillance robots; laboratory robots; teaching robots; humanoid robots with artificial intelligence for use in scientific research; speaking tubes; horns for loudspeakers; subwoofers; sacccharometers; optical fibres [light conducting filaments]; traffic-light apparatus [signalling devices]; dog whistles; signalling whistles; sports whistles; sextants; inductors [electricity]; safety nets; nets for protection against accidents; fire alarms; signals, luminous or mechanical; sirens; electronic access control systems for interlocking doors; scanners [data processing equipment]; hand-held electronic dictionaries; integrated circuit cards [smart cards]; smartglasses; smartphones; smartwatches; connections for electric lines; couplings, electric; sonars; sound locating instruments; lighting ballasts; resistances, electric; spectrograph apparatus; spectrosopes; speed indicators; alcoholmeters; satellites for scientific purposes; protection devices for personal use against accidents; audiovisual teaching apparatus; charging stations for electric vehicles; radiotelegraphy sets; radiotelephony sets; spectacle lenses; anti-glare glasses; optical glass; personal stereos; stereoscopes; stands for photographic apparatus; stroboscopes; fire boats; sulfimeters; bags adapted for laptops; drying racks [photography]; spherometers; integrated circuits; printed circuits; counters; parking meters; mileage recorders for vehicles; revolution counters; abacuses; egg timers [sandglasses]; taximeters; ear plugs for divers; tachometers; television apparatus; telegraphs [apparatus]; telescopes; teleprompters; teleprinters; cordless telephones; theodolites; interactive touch screen terminals; thermohygrometers; thermometers, not for medical purposes; thermostats; thermostats for vehicles; crucibles [labo-

ratory]; tone arms for record players; totalizators; transistors [electronic]; transponders; protractors [measuring instruments]; transformers [electricity]; step-up transformers; resuscitation training simulators; vehicle breakdown warning triangles; triodes; starter cables for motors; discharge tubes, electric, other than for lighting; capillary tubes for laboratory use; neon signs; Pitot tubes; X-ray tubes not for medical purposes; telephone receivers; squares for measuring; gauges; quantity indicators; automatic indicators of low pressure in vehicle tyres; petrol gauges; water level indicators; electric loss indicators; light-emitting electronic pointers; slope indicators; levels [instruments for determining the horizontal]; mercury levels; spirit levels; urinometers; amplifiers; particle accelerators; electric installations for the remote control of industrial operations; steering apparatus, automatic, for vehicles; balancing apparatus; video recorders; sound reproduction apparatus; invoicing machines; tape recorders; protection devices against X-rays, not for medical purposes; railway traffic safety appliances; data processing apparatus; oxygen transvasing apparatus; theft prevention installations, electric; film cutting apparatus; drying apparatus for photographic prints; optical character readers; centering apparatus for photographic transparencies; dosage dispensers; battery chargers; chargers for electric accumulators; chargers for electronic cigarettes; acoustic alarms; sounding apparatus and machines; apparatus for editing cinematographic film; cathodic anti-corrosion apparatus; couplers [data processing equipment]; anti-theft warning apparatus; computer peripheral devices; anti-interference devices [electricity]; demagnetizing apparatus for magnetic tapes; acoustic couplers; alarms; fog signals, non-explosive; whistle alarms; adding machines; readers [data processing equipment]; heat regulating apparatus; photocopiers [photographic, electrostatic, thermic]; electric and electronic effects units for musical instruments; bar code readers; downloadable image files; downloadable music files; animated cartoons; filters for respiratory masks; filters for ultraviolet rays, for photography; USB flash drives; magic lanterns; optical lanterns; signal lanterns; cameras [photography]; glazing apparatus for photographic prints; shutters [photography]; darkrooms [photography]; photometers; flash-bulbs [photography]; digital photo frames; enlarging apparatus [photography]; photovoltaic cells; containers for contact lenses; spectacle cases; containers for microscope slides; cases for smartphones; cases especially made for photographic apparatus and instruments; chromatography apparatus for laboratory use; chronographs [time recording apparatus]; laboratory centrifuges; spectacle chains; cyclotrons; compasses for measuring; frequency meters; time clocks [time recording devices]; Petri dishes; sleeves for laptops; covers for personal digital assistants [PDAs]; covers for tablet computers; fire blankets; chips [integrated circuits]; jigs [measuring instruments]; pedometers; meteoro-

logical balloons; electrified rails for mounting spot lights; asbestos screens for firemen; fire hose; virtual reality headsets; protective helmets for sports; head guards for sports; snorkels; cell phone straps; spectacle cords; tripods for cameras; switchboards; distribution boards [electricity]; equalizers [audio apparatus]; screens [photography]; workmen's protective face-shields; projection screens; radiology screens for industrial purposes; fluorescent screens; exposure meters [light meters]; ducts [electricity]; galvanic cells; downloadable graphics for mobile phones; epidiascopes; ergometers; armatures [electricity]; black boxes [data recorders]; magnetic resonance imaging [MRI] apparatus, not for medical purposes; acid hydrometers; beacons, luminous; directional compasses; verniers; levelling staffs [surveying instruments]; video baby monitors; electric plugs; electric sockets; plug connectors; electrical plugs and sockets; current plugs; mechanical signs; sounding leads; circular slide rules; audio interfaces; protective helmets; mouse pads; close-up lenses; mouse [computer peripheral]; shoes for protection against accidents, irradiation and fire; electronic collars to train animals; protective films adapted for computer screens; protective films adapted for smartphone screens; light dimmers [regulators], electric; safety restraints, other than for vehicle seats and sports equipment; mobile telephones; wearable activity trackers; downloadable ring tones for mobile phones; filters for use in photography; protective cases for smartphones.

10 – Analysers for bacterial identification for medical purposes; blood testing apparatus; testing apparatus for medical purposes; anaesthetic apparatus; galvanic therapeutic appliances; apparatus for artificial respiration; apparatus for the treatment of deafness; physical exercise apparatus for medical purposes; body rehabilitation apparatus for medical purposes; dental apparatus and instruments; surgical apparatus and instruments; resuscitation apparatus; dental apparatus, electric; physiotherapy apparatus; bed vibrators; hot air therapeutic apparatus; diagnostic apparatus for medical purposes; traction apparatus for medical purposes; radiotherapy apparatus; microdermabrasion apparatus; fumigation apparatus for medical purposes; apparatus for the regeneration of stem cells for medical purposes; apparatus for DNA and RNA testing for medical purposes; apparatus and installations for the production of X-rays, for medical purposes; magnetic resonance imaging [MRI] apparatus for medical purposes; radiological apparatus for medical purposes; X-ray apparatus for medical purposes; hearing aids; nasal aspirators; trusses; maternity belts; bandages, elastic; cupping glasses; dental burs; bracelets for medical purposes; anti-nausea wristbands; anti-rheumatism bracelets; feeding bottles; vaporizers for medical purposes; hot air vibrators for medical purposes; vibromassage apparatus; gastroscopes; haemocytometers; lice combs; surgical sponges; defibrillators; dialyzers; containers especially made for medical waste; clips,

surgical; mirrors for dentists; mirrors for surgeons; probes for medical purposes; urethral probes; artificial teeth; acupuncture needles; suture needles; needles for medical purposes; orthopedic articles; biodegradable bone fixation implants; surgical implants comprised of artificial materials; inhalers; hydrogen inhalers; injectors for medical purposes; incubators for medical purposes; incubators for babies; obstetric apparatus; obstetric apparatus for cattle; electric acupuncture instruments; surgical cutlery; insufflators; endoscopy cameras for medical purposes; cannulae; droppers for medical purposes; dropper bottles for medical purposes; heart pacemakers; tonometers; catheters; catgut; draw-sheets for sick beds; enema apparatus for medical purposes; artificial skin for surgical purposes; menstrual cups; teething rings; anti-rheumatism rings; compressors [surgical]; thermo-electric compresses [surgery]; abdominal corsets; corsets for medical purposes; crutches; dentists' armchairs; armchairs for medical or dental purposes; beds specially made for medical purposes; feeding bottle valves; love dolls [sex dolls]; lasers for medical purposes; lamps for medical purposes; quartz lamps for medical purposes; ultraviolet ray lamps for medical purposes; lancets; lenses [intraocular prostheses] for surgical implantation; sponges for administering medicine; masks for use by medical personnel; respiratory masks for artificial respiration; anaesthetic masks; suture materials; childbirth mattresses; air mattresses for medical purposes; air beds for medical purposes; waterbeds for medical purposes; furniture especially made for medical purposes; water bags for medical purposes; douche bags; breast pumps; body fat monitors; body composition monitors; urinals being vessels; portable hand-held urinals; teeth protectors for dental purposes; temperature indicator labels for medical purposes; knee bandages, orthopaedic; tips for crutches; fingerstalls for medical purposes; medical guidewires; pumps for medical purposes; thread, surgical; knives for surgical purposes; scissors for surgery; ambulance stretchers; stretchers, wheeled; boots for medical purposes; orthopaedic footwear; clothing especially for operating rooms; compression garments; blankets, electric, for medical purposes; supports for flat feet; keratometers; ophthalmoscopes; cooling pads for first aid purposes; slings [support bandages]; gloves for massage; gloves for medical purposes; pessaries; saws for surgical purposes; ear picks; cooling patches for medical purposes; spittoons for medical purposes; plaster bandages for orthopaedic purposes; orthopaedic bandages for joints; support bandages; abdominal pads; cushions for medical purposes; pads for preventing pressure sores on patient bodies; air pillows for medical purposes; soporific pillows for insomnia; heating cushions, electric, for medical purposes; abdominal belts; galvanic belts for medical purposes; hypogastric belts; belts for medical purposes; orthopaedic belts; umbilical belts; belts, electric, for medical purposes; condoms; aerosol dispensers for medical purposes; sphy-

gmotensimeters; pulse meters; esthetic massage apparatus; massage apparatus; veterinary apparatus and instruments; medical apparatus and instruments; urological apparatus and instruments; orthodontic appliances; brushes for cleaning body cavities; patient hoists; appliances for washing body cavities; corn knives; incontinence sheets; sterile sheets, surgical; surgical drapes; artificial eyes; artificial breasts; dentures; artificial limbs; artificial jaws; ice bags for medical purposes; toe separators for orthopaedic purposes; surgical bougies; orthodontic rubber bands; X-ray photographs for medical purposes; respirators for artificial respiration; surgical robots; strait jackets; sex toys; scalpels; tongue scrapers; dummies for babies; feeding bottle teats; baby feeding dummies; receptacles for applying medicines; spirometers [medical apparatus]; vaginal syringes; implantable subcutaneous drug delivery devices; hearing protectors; contraceptives, non-chemical; orthopaedic soles; stents; stethoscopes; operating tables; commode chairs; basins for medical purposes; bed pans; instrument cases for use by doctors; arch supports for footwear; ear plugs [hearing protection devices]; thermal packs for first aid purposes; thermometers for medical purposes; tomographs for medical purposes; trocars; walking sticks for medical purposes; drainage tubes for medical purposes; X-ray tubes for medical purposes; radium tubes for medical purposes; balling guns; protection devices against X-rays, for medical purposes; apparatus for acne treatment; filters for ultraviolet rays, for medical purposes; wheeled walkers to aid mobility; walking frames for disabled persons; cases fitted for medical instruments; elastic stockings for surgical purposes; stockings for varices; splints, surgical; tongue depressors for medical purposes; syringes for injections; syringes for medical purposes; hypodermic syringes; uterine syringes; urethral syringes; pins for artificial teeth; obstetrical forceps; castrating pincers; radiology screens for medical purposes; electrodes for medical use; electrocardiographs; brain pacemakers; air cushions for medical purposes; hair prostheses; ear trumpets; quad canes for medical purposes; walking aids for medical purposes.

11 – Lampshades; steam accumulators; heat accumulators; defrosters for vehicles; disinfectant apparatus for medical purposes; distillation apparatus; desiccating apparatus; hydromassage bath apparatus; disinfectant apparatus; air deodorizing apparatus; tanning beds; ionization apparatus for the treatment of air or water; coffee roasters; beverage cooling apparatus; hand drying apparatus for washrooms; fruit roasters; water purifying apparatus and machines; refrigerating apparatus and machines; drying apparatus and installations; freezers; heating and cooling apparatus for dispensing hot and cold beverages; drying apparatus; structural framework for ovens; coolers for furnaces; expansion tanks for central heating installations; flushing tanks; refining towers for distillation; bidets; boilers, other than parts of machines; bath tubs; spa

baths [vessels]; bath tubs for sitz baths; waffle irons, electric; fans [air-conditioning]; fans [parts of air-conditioning installations]; electric fans for personal use; roasting spits; refrigerating display cabinets; heated display cabinets; water heaters; water flushing installations; air reheaters; extractor hoods for kitchens; gas condensers, other than parts of machines; acetylene generators; microbubble generators for baths; hydrants; fairy lights for festive decoration; burners; acetylene burners; gas burners; burners for lamps; germicidal burners; incandescent burners; oxyhydrogen burners; laboratory burners; oil burners; alcohol burners; hot water bottles; footwarmers, electric or non-electric; bed warmers; pocket warmers; warming pans; roasting apparatus; lampshade holders; stills; showers; refrigerating containers; gas lighters; grill lighters; candle lighters; friction lighters for igniting gas; chimney blowers; coils [parts of distilling, heating or cooling installations]; furnace ash boxes; evaporators; shower cubicles; Turkish bath cabinets, portable; heating apparatus; cool boxes, electric; refrigerating chambers; fireplaces, domestic; chimney flues; air valves for steam heating installations; level controlling valves in tanks; thermostatic valves [parts of heating installations]; electrically heated carpets; light bulbs; light bulbs, electric; solar thermal collectors [heating]; distillation columns; furnace grates; ventilation hoods; ventilation hoods for laboratories; lamp globes; air-conditioning apparatus; air conditioners for vehicles; gas boilers; laundry room boilers; heating boilers; coffee machines, electric; taps for pipes and pipelines; taps; mixer taps for water pipes; forges, portable; lava rocks for use in barbecue grills; lights, electric, for Christmas trees; acetylene flares; safety lamps; gas lamps; curling lamps; nail lamps; germicidal lamps for purifying air; light bulbs for directional signals for vehicles; arc lamps; laboratory lamps; oil lamps; ultraviolet ray lamps, not for medical purposes; miners' lamps; electric lamps; chandeliers; barbecues; bread baking machines; watering machines for agricultural purposes; ice-cream making machines; pounded rice cake making machines, electric, for household purposes; multicookers; footmuffs, electrically heated; heaters for baths; heaters for heating irons; immersion heaters; brackets for gas burners; anti-splash tap nozzles; heat pumps; filaments for electric lamps; magnesium filaments for lighting; heating filaments, electric; luminous house numbers; socks, electrically heated; heating apparatus for defrosting vehicle windows; hot air bath fittings; bath fittings; loading apparatus for furnaces; kiln furniture [supports]; sauna bath installations; refrigerating appliances and installations; directional lights for bicycles; electrically heated clothing; blankets, electric, not for medical purposes; fabric steamers; lamp reflectors; vehicle reflectors; hearths; electric cooktops; food steamers, electric; steam boilers, other than parts of machines; pasteurisers; lamp mantles; sockets for electric lights; coffee percolators, electric; stoves [heating apparatus]; bakers'

ovens; hot air ovens; kitchen ranges [ovens]; microwave ovens [cooking apparatus]; microwave ovens for industrial purposes; incinerators; kilns; solar furnaces; dental ovens; furnaces, other than for laboratory use; urinals being sanitary fixtures; feeding apparatus for heating boilers; heating plates; cooking stoves; hot plates; wine cellars, electric; heaters, electric, for feeding bottles; aquarium heaters; aquarium lights; heating cushions, electric, not for medical purposes; clean chambers [sanitary installations]; tortilla presses, electric; water intake apparatus; deodorizing apparatus, not for personal use; apparatus for dehydrating food waste; fumigation apparatus, not for medical purposes; gas scrubbing apparatus; oil-scrubbing apparatus; glue-heating appliances; drying apparatus for fodder and forage; water filtering apparatus; air purifying apparatus and machines; ice machines and apparatus; cooling appliances and installations; cooking apparatus and installations; lighting apparatus and installations; sanitary apparatus and installations; cooking rings; lighting apparatus for vehicles; light-emitting diodes [LED] lighting apparatus; heating apparatus for solid, liquid or gaseous fuels; heating apparatus, electric; hot air apparatus; steam facial apparatus [saunas]; safety accessories for water or gas apparatus and pipes; regulating and safety accessories for gas apparatus; regulating accessories for water or gas apparatus and pipes; regulating and safety accessories for water apparatus; regulating and safety accessories for gas pipes; anti-glare devices for vehicles [lamp fittings]; roasting jacks; plate warmers; electric appliances for making yogurt; rotisseries; radiator caps; searchlights; diving lights; washers for water taps; heat guns; radiators [heating]; central heating radiators; radiators, electric; sinks; disinfectant apparatus for dispensing solutions into water-pipes for sanitary installations; drip irrigation emitters [irrigation fittings]; light diffusers; nuclear reactors; heat regenerators; pressure water tanks; roasters; lamps; standard lamps; ceiling lights; toilet seats; lighting installations for air vehicles; autoclaves, electric, for cooking; pressure cookers, electric; gas scrubbers [parts of gas installations]; lamp glasses; sterilizers; water sterilizers; air sterilizers; air dryers; laundry dryers, electric; hair dryers; malt roasters; tobacco roasters; heat exchangers, other than parts of machines; bread toasters; discharge tubes, electric, for lighting; lamp chimneys; luminous tubes for lighting; pipes [parts of sanitary installations]; flues for heating boilers; boiler pipes [tubes] for heating installations; toilets [water-closets]; toilets, portable; humidifiers for central heating radiators; wash-hand basins [parts of sanitary installations]; toilet bowls; water conduits installations; bath installations; air-conditioning installations; desalination plants; installations for processing nuclear fuel and nuclear moderating material; watering installations, automatic; cooling installations for water; cooling installations for liquids; milk cooling installations; cooling installations for tobacco; water purification insta-

llations; purification installations for sewage; steam generating installations; water distribution installations; air filtering installations; swimming pool chlorinating apparatus; ventilation [air-conditioning] installations and apparatus; ventilation [air-conditioning] installations for vehicles; water softening apparatus and installations; cooling installations and machines; heating installations; heaters for vehicles; heating installations [water]; polymerisation installations; water supply installations; flare stacks for use in the oil industry; ash conveyor installations, automatic; whirlpool-jet apparatus; air cooling apparatus; aquarium filtration apparatus; cooking utensils, electric; flaming torches; headlights for automobiles; vehicle headlights; filters for air conditioning; filters for drinking water; wicks for oil stoves; lights for automobiles; bicycle lights; motorcycle lights; lights for vehicles; electric torches; head torches; lanterns for lighting; candle lanterns; Chinese lanterns; fountains; ornamental fountains; chocolate fountains, electric; air fryers; deep fryers, electric; fittings, shaped, for furnaces; oven fittings made of fireclay; bread-making machines; refrigerators; chromatography apparatus for industrial purposes; kettles, electric; dampers [heating]; book sterilization apparatus; refrigerating cabinets; carbon for arc lamps; heating elements.

12 – Motor buses; motor coaches; camping cars; driverless cars [autonomous cars]; motor racing cars; cars for transportation; robotic cars; sports cars; concrete mixing vehicles; refrigerated vehicles; caravans; shock absorbers for automobiles; suspension shock absorbers for vehicles; space vehicles; aircraft; aeronautical apparatus, machines and appliances; air cushion vehicles; hot air balloons; ski carriers for cars; luggage carriers for vehicles; bumpers for automobiles; vehicle bumpers; tyres for vehicle wheels; barges; brake shoes for vehicles; tailboard lifts [parts of land vehicles]; armored vehicles; buffers for railway rolling stock; mine cars; tilt trucks; railway carriages; sleeping cars; dining carriages; refrigerated railway wagons; transmission shafts for land vehicles; bicycles; electric bicycles; valves for vehicle tyres; automobile hoods; pushchair hoods; hoods for vehicles; oars; paddles for canoes; sculls; screws [propellers] for ships; lug nuts for vehicle wheels; seaplanes; flanges for railway wheel tyres; goods vehicles; horns for vehicles; treads for vehicles [tractor type]; doors for vehicles; bicycle motors; motorcycle engines; engines for land vehicles; jet engines for land vehicles; driving motors for land vehicles; screw-propellers; screw-propellers for boats; airships; brake discs for vehicles; telfer railways [cable cars]; dredgers [boats]; hand-cars; military drones; civilian drones; camera drones; clips adapted for fastening automobile parts to automobile bodies; adhesive rubber patches for repairing inner tubes; bicycle bells; rearview mirrors; side view mirrors for vehicles; portholes; cars for cable transport installations; inner tubes for pneumatic tyres; inner tubes for bicycle tyres; canoes; hoods for vehicle

engines; crankcases for land vehicle components, other than for engines; boats; caissons [vehicles]; bicycle wheels; vehicle wheels; mine cart wheels; steering wheels for vehicles; casters for trolleys [vehicles]; brake pads for automobiles; hub caps; prams; side cars; brake linings for vehicles; ships; baskets adapted for bicycles; gear boxes for land vehicles; ship hulls; panniers adapted for bicycles; panniers adapted for motorcycles; fenders for ships; bands for wheel hubs; ejector seats for aircraft; wheelchairs; caps for vehicle fuel tanks; boat hooks; automobile bodies; tipping bodies for lorries; bodies for vehicles; treads for retreading tyres; locomotives; masts for boats; golf carts [vehicles]; sprinkling trucks; propulsion mechanisms for land vehicles; mopeds; motor scooters; motorcycles; rubbish trucks; tyre mousse inserts; fitted footmuffs for pushchairs; fitted footmuffs for wheelchairs; fitted footmuffs for prams; freewheels for land vehicles; clutches for land vehicles; repair outfits for inner tubes; air pumps [vehicle accessories]; pumps for bicycle tyres; upholstery for vehicles; rims for bicycle wheels; vehicle wheel rims; windows for vehicles; omnibuses; engine mounts for land vehicles; axles for vehicles; headlight wipers; parachutes; ferry boats; bicycle pedals; ashtrays for automobiles; gearing for land vehicles; carts; head-rests for vehicle seats; bicycle kickstands; vehicle running boards; air bags [safety devices for automobiles]; ski lifts; chairlifts; casings for pneumatic tires; sleeping berths for vehicles; pontoons; torque converters for land vehicles; cigar lighters for automobiles; non-skid devices for vehicle tyres; anti-glare devices for vehicles; anti-theft devices for vehicles; sun-blinds adapted for automobiles; trailers for transporting bicycles; bicycle trailers; balance weights for vehicle wheels; shock absorbing springs for vehicles; bicycle frames; motorcycle frames; spars for ships; reduction gears for land vehicles; safety belts for vehicle seats; security harness for vehicle seats; vehicle suspension springs; rudders; bicycle handlebars; motorcycle handlebars; vehicle joysticks; bicycle cranks; aeroplanes; amphibious airplanes; sleighs [vehicles]; rescue sleds; kick sledges; brake segments for vehicles; bicycle saddles; motorcycle saddles; luggage nets for vehicles; dress guards for bicycles; fitted pushchair mosquito nets; anti-theft alarms for vehicles; reversing alarms for vehicles; safety seats for children, for vehicles; vehicle seats; bellows for articulated buses; hydraulic circuits for vehicles; mobility scooters; snowmobiles; rolling stock for railways; rolling stock for funicular railways; spokes for bicycle wheels; vehicle wheel spokes; spoilers for vehicles; air vehicles; vehicles for locomotion by land, air, water or rail; ambulances; autonomous underwater vehicles for seabed inspections; water vehicles; remotely operated vehicles for underwater inspections; remote control vehicles, other than toys; electric vehicles; tricycles; delivery tricycles; inclined ways for boats; windscreens; windshield wipers; motorcycle kickstands; hubs for bicycle wheels;

hubs for vehicle wheels; bags adapted for strollers; saddlebags adapted for bicycles; railway couplings; trailer hitches for vehicles; couplings for land vehicles; wheelbarrows; handling carts; two-wheeled trolleys; shopping trolleys; fishing trolleys; hose carts; bogies for railway cars; casting carriages; tilting-carts; roll cage trolleys; forklift trucks; cleaning trolleys; bicycle brakes; brakes for vehicles; torsion bars for vehicles; tractors; tramcars; transmission mechanisms for land vehicles; military vehicles for transport; aerial conveyors; trailers [vehicles]; funnels for ships; funnels for locomotives; cleats [nautical]; turbines for land vehicles; direction indicators for vehicles; rowlocks; disengaging gear for boats; steering gears for ships; cable transport apparatus and installations; spoke clips for wheels; tipping apparatus [parts of railway wagons]; funiculars; vans [vehicles]; drive chains for land vehicles; bicycle chains; motorcycle chains; anti-skid chains; transmission chains for land vehicles; undercarriages for vehicles; pram covers; spare wheel covers; covers for vehicle steering wheels; saddle covers for bicycles; saddle covers for motorcycles; seat covers for vehicles; vehicle covers [shaped]; automobile chassis; vehicle chassis; connecting rods for land vehicles, other than parts of motors and engines; axle journals; gears for bicycles; tubeless tyres for bicycles; bicycle tyres; automobile tyres; pneumatic tyres; solid tires for vehicle wheels; spikes for tyres; davits for boats; launches; timbers [frames] for ships; mudguards; bicycle mudguards; tow trucks; motors, electric, for land vehicles; yachts.

13 – Acetyl-nitrocellulose; ammunition; ammunition for firearms; explosives; ammonium nitrate explosives; pyrophoric substances; primings [fuses]; fuses for explosives, for use in mines; cartridge cases; noise-suppressors for guns; hand grenades; detonators; dynamite; lead shot for hunting; sighting mirrors for guns and rifles; breeches of firearms; detonating caps, other than toys; rifles; hammers for guns and rifles; gun carriages [artillery]; automatic firearm ammunition belts; gunstocks; mortars [firearms]; mines [explosives]; Bengal lights; firing platforms; artillery guns [cannons]; motorized weapons; firearms; hunting firearms; side arms [firearms]; tear-gas weapons; cartridge pouches; cartridges; explosive cartridges; firecrackers; guncotton; pistols [arms]; air pistols [weapons]; flare pistols; explosive powders; gunpowder; powder horns; shoulder straps for weapons; sights, other than telescopic sights, for artillery; sights, other than telescopic sights, for firearms; machine guns; cannons; rocket launchers; signal rocket flares; revolvers; belts adapted for ammunition; guns [weapons]; harpoon guns [weapons]; detonating plugs; fog signals, explosive; rescue flares, explosive or pyrotechnic; trigger guards for guns and rifles; projectiles [weapons]; shells [projectiles]; ballistic weapons; rockets [projectiles]; sprays for personal defence purposes; pyrotechnic products; rifle barrels; tanks [weapons]; torpedoes; cartridge loading apparatus; apparatus for

filling cartridge belts; fireworks; fuses for explosives; trunnions for heavy weapons; rifle cases; detonating fuses for explosives; cleaning brushes for firearms.

14 – Agates; diamonds; amulets [jewellery]; anchors [clock- and watchmaking]; barrels [clock- and watchmaking]; bracelets [jewellery]; bracelets made of embroidered textile [jewellery]; watch bands; charms for key rings; jewellery charms; brooches [jewellery]; alarm clocks; pins [jewellery]; ornamental pins; tie pins; beads for making jewellery; pearls made of ambroid [pressed amber]; busts of precious metal; jewellery rolls; jet, unwrought or semi-wrought; jewellery findings; key rings [split rings with trinket or decorative fob]; pearls [jewellery]; copper tokens; tie clips; cuff links; clasps for jewellery; badges of precious metal; gold, unwrought or beaten; cloisonné jewellery; works of art of precious metal; jewellery; ivory jewellery; jewellery of yellow amber; iridium; cabochons; precious stones; semi-precious stones; spun silver [silver wire]; necklaces [jewellery]; split rings of precious metal for keys; rings [jewellery]; boxes of precious metal; presentation boxes for jewellery; watch cases [parts of watches]; clock cases; pendulums [clock- and watchmaking]; medals; lockets [jewellery]; precious metals, unwrought or semi-wrought; movements for clocks and watches; clockworks; misbaha [prayer beads]; coins; gold thread [jewellery]; threads of precious metal [jewellery]; silver thread [jewellery]; olivine [gems]; osmium; palladium; platinum [metal]; chronometric instruments; watch springs; crucifixes of precious metal, other than jewellery; crucifixes as jewellery; rhodium; ruthenium; stopwatches; silver, unwrought or beaten; earrings; ingots of precious metals; alloys of precious metal; statues of precious metal; figurines of precious metal; watch glasses; paste jewellery; watch hands; clock hands; ornaments of jet; shoe jewellery; hat jewellery; presentation boxes for watches; chronographs [watches]; chronometers; chronoscopes; chains [jewellery]; watch chains; dials [clock- and watchmaking]; atomic clocks; watches; sundials; clocks and watches, electric; control clocks [master clocks]; clocks; wrist-watches; rosaries; jewellery boxes; spinel [precious stones].

16 – Fountain pens; aquarelles; albums; almanacs; document laminators for office use; mimeograph apparatus and machines; atlases; posters; banknotes; banners of paper; paper bows, other than haberdashery or hair decorations; table linen of paper; tickets; forms, printed; announcement cards [stationery]; note books; pads [stationery]; drawing pads; spiral notebooks; wristbands for the retention of writing instruments; pamphlets; booklets; paper sheets [stationery]; waxed paper; paper for medical examination tables; paper for recording machines; paper for radiograms; papers for painting and calligraphy; electrocardiograph paper; drawer liners of paper, perfumed or not; wood pulp paper; carbon paper; copying paper [stationery]; par-

chment paper; writing paper; rice paper; luminous paper; toilet paper; wrapping paper; filter paper; wash; paper; blotters; newsletters; rollers for typewriters; house painters' rollers; composing sticks; modelling wax, not for dental purposes; signboards of paper or cardboard; sewing patterns; bunting of paper; newspapers; electrotypes; hectographs; modelling clay; polymer modelling clay; terrestrial globes; drawing sets; engravings; slate pencils; pencil leads; document holders [stationery]; pencil holders; chalk holders; holders for cheque books; holders for stamps [seals]; page holders; name badge holders [office requisites]; diagrams; table runners of paper; engraving plates; writing slates; blackboards; galley racks [printing]; drawing boards; advertisement boards of paper or cardboard; duplicators; punches [office requisites]; cream containers of paper; magazines [periodicals]; money clips; clips for name badge holders [office requisites]; tags for index cards; pen clips; bookmarks; etching needles; tracing needles for drawing purposes; periodicals; printed publications; paper shredders for office use; graphic representations; credit card imprinters, non-electric; graining combs; drawing instruments; calendars; tracing paper; tracing cloth; tracing patterns; gums [adhesives] for stationery or household purposes; lithographic stones; ink stones [ink reservoirs]; pencils; pencil lead holders; charcoal pencils; pictures; transfers [decalcomanias]; paintings [pictures], framed or unframed; wood pulp board [stationery]; cardboard; hat boxes of cardboard; cards; index cards [stationery]; geographical maps; paper tapes and cards for the recordal of computer programmes; trading cards, other than for games; perforated cards for Jacquard looms; catalogues; spools for inking ribbons; flower-pot covers of paper; paintbrushes; painters' brushes; writing brushes; typewriter keys; glue for stationery or household purposes; isinglass for stationery or household purposes; gluten [glue] for stationery or household purposes; starch paste [adhesive] for stationery or household purposes; printing blocks; books; manifolds [stationery]; comic books; drawing pins; cigar bands; envelopes [stationery]; boxes of paper or cardboard; cases for stamps [seals]; paint boxes for use in schools; correcting fluids [office requisites]; printed coupons; stencils [stationery]; French curves; paper ribbons, other than haberdashery or hair decorations; typewriter ribbons; adhesive tapes for stationery or household purposes; correcting tapes [office requisites]; inking ribbons; self-adhesive tapes for stationery or household purposes; square rulers for drawing; drawing rulers; flyers; absorbent sheets of paper or plastic for foodstuff packaging; humidity control sheets of paper or plastic for foodstuff packaging; viscose sheets for wrapping; sheets of reclaimed cellulose for wrapping; plastic bubble packs for wrapping or packaging; steel letters; type [numerals and letters]; lithographs; letter trays; paint trays; architects' models; postage stamps; plastics for modelling; graphic prints; modelling materials; teaching

materials [except apparatus]; sealing compounds for stationery purposes; adhesives [glues] for stationery or household purposes; padding materials of paper or cardboard; bookbinding material; packing [cushioning, stuffing] materials of paper or cardboard; packaging material made of starches; filtering materials of paper; tablemats of paper; addressing machines; pencil sharpening machines, electric or non-electric; bookbinding apparatus and machines [office equipment]; typewriters, electric or non-electric; paper creasers [office requisites]; franking machines for office use; chalk for lithography; writing chalk; tailors' chalk; marking chalk; spray chalk; bags [envelopes, pouches] of paper or plastics, for packaging; garbage bags of paper or of plastics; plastic bags for pet waste disposal; painters' easels; hand-rests for painters; printing sets, portable [office requisites]; bibs of paper; bibs, sleeved, of paper; stickers [stationery]; fingerstalls being office requisites; writing cases [stationery]; cords for bookbinding; paper knives [letter openers]; printed sheet music; numbering apparatus; bottle envelopes of paper or cardboard; sealing wafers; covers [stationery]; passport holders; plastic cling film, extensible, for palletization; embroidery designs [patterns]; handwriting specimens for copying; oleographs; musical greeting cards; greeting cards; postcards; etchings; conical paper bags; paper bags for use in the sterilization of medical instruments; bags for microwave cooking; palettes for painters; ink sticks; pantographs [drawing instruments]; files [office requisites]; folders for papers; papier mâché; pastels [crayons]; modelling paste; pen cases; pen wipers; office perforators; pens [office requisites]; nibs of gold; nibs; steel pens; drawing pens; song books; seals [stamps]; sealing stamps; clipboards; address plates for addressing machines; handkerchiefs of paper; plastic film for wrapping; desk mats; trays for sorting and counting money; coasters of paper; bookends; stamp stands; mats of paper for beer glasses; stands for pens and pencils; photograph stands; obliterating stamps; inking pads; stamp pads; binding strips [bookbinding]; towels of paper; inking sheets for document reproducing machines; inking sheets for duplicators; cloth for bookbinding; gummed cloth for stationery purposes; printers' blankets, not of textile; portraits; paperweights; writing cases [sets]; inkstands; office requisites, except furniture; writing materials; writing instruments; drawing materials; school supplies [stationery]; adhesive tape dispensers [office requisites]; hand labelling appliances; printed matter; lithographic works of art; prospectuses; printed timetables; ledgers [books]; printers' reglets; indexes; paper cutters [office requisites]; rubber erasers; elastic bands for offices; T-squares for drawing; graphic reproductions; retractable reels for name badge holders [office requisites]; penholders; marking pens [stationery]; tissues of paper for removing make-up; dental tray covers of paper; place mats of paper; tablecloths of paper; paper clasps; document files [stationery];

scrapers [erasers] for offices; paper-clips; clips for offices; erasing products; biological samples for use in microscopy [teaching materials]; histological sections for teaching purposes; steatite [tailor's chalk]; writing board erasers; composing frames [printing]; sealing wax; arithmetical tables; placards of paper or cardboard; writing or drawing books; fabrics for bookbinding; stationery; pencil sharpeners, electric or non-electric; transparencies [stationery]; stencil plates; cardboard tubes; Indian inks; moisteners [office requisites]; moisteners for gummed surfaces [office requisites]; squares for drawing; chart pointers, non-electronic; bottle wrappers of paper or cardboard; envelope sealing machines for offices; sealing machines for offices; vignetting apparatus; apparatus for mounting photographs; stapling presses [office requisites]; manuals [handbooks]; figurines of papier mâché; paper coffee filters; flags of paper; silver paper; moulds for modelling clays [artists' materials]; photo-engravings; photographs [printed]; stencil cases; canvas for painting; chromolithographs [chromos]; animation cels; compasses for drawing; numbers [type]; artists' watercolour saucers; correcting ink [heliography]; ink; inkwells; blueprints; stencils; erasing shields; balls for ball-point pens; desktop cabinets for stationery [office requisites]; printing type; address stamps; stamps [seals]; shields [paper seals]; prints [engravings]; labels of paper or cardboard.

18 – Mountaineering sticks; slings for carrying infants; luggage tags; pocket wallets; saddlecloths for horses; business card cases; reins; reins for guiding children; sling bags for carrying infants; harness fittings; credit card cases [wallets]; parts of rubber for stirrups; chamois leather, other than for cleaning purposes; umbrellas; parasols; saddlery; frames for umbrellas or parasols; frames for bags [structural parts of bags]; card cases [notecases]; cases of leather or leatherboard; valves of leather; whips; imitation leather; leather, unworked or semi-worked; leatherboard; casings, of leather, for springs; umbrella rings; hat boxes of leather; boxes of leather or leatherboard; boxes of vulcanized fibre; purses; chain mesh purses; fastenings for saddles; butts [parts of hides]; saddle trees; bags [envelopes, pouches] of leather, for packaging; moleskin [imitation of leather]; travelling sets [leatherware]; knee-pads for horses; muzzles; halters; vanity cases, not fitted; furniture coverings of leather; clothing for pets; covers for animals; trimmings of leather for furniture; collars for animals; hiking sticks; conference folders; music cases; goldbeaters' skin; cat o' nine tails; leather leashes; pads for horse saddles; horseshoes; girths of leather; horse blankets; garment bags for travel; shoulder belts [straps] of leather; briefcases; traces [harness]; fur; randsels [Japanese school satchels]; haversacks; leather straps; straps for soldiers' equipment; harness straps; straps for skates; straps of leather [saddlery]; chin straps, of leather; stirrup leathers; umbrella handles; walking stick handles; suitcase handles; grips for holding shopping

bags; rucksacks; travelling bags; riding saddles; net bags for shopping; umbrella or parasol ribs; stirrups; bags for climbers; tool bags, empty; handbags; beach bags; saddlebags; compression cubes adapted for luggage; bags for sports; bags for campers; reusable shopping bags; wheeled shopping bags; school bags; bags; pouch baby carriers; travelling trunks; trunks [luggage]; nose bags [feed bags]; bridoons; umbrella sticks; walking stick seats; walking sticks; tefillin [phylacteries]; bits for animals [harness]; bridles [harness]; harness for animals; key cases; horse collars; suitcases; motorized suitcases; suitcases with wheels; valises; attaché cases; covers for horse saddles; umbrella covers; kid; curried skins; animal skins; cattle skins; leather cord; blinkers [harness]; labels of leather; game bags [hunting accessories].

20 – Picture frame brackets; bumper guards for cots, other than bed linen; reels, not of metal, non-mechanical, for flexible hoses; pulleys of plastics for blinds; bolts, not of metal; casks of wood for decanting wine; mooring buoys, not of metal; casks, not of metal; barrels, not of metal; identification bracelets, not of metal; sideboards; busts of wood, wax, plaster or plastic; costume stands; bolsters; fans for personal use, non-electric; work benches; vice benches [furniture]; valet stands; coatstands; coat hangers; shoulder poles [yokes]; screws, not of metal; display stands; showcases [furniture]; newspaper display stands; jewellery organizer displays; collars, not of metal, for fastening pipes; comb foundations for beehives; signboards of wood or plastics; loading gauge rods, not of metal, for railway wagons; nuts, not of metal; covers for clothing [wardrobe]; shoe pegs, not of metal; nesting boxes; coffins; doors for furniture; curtain holders, not of textile material; dowels, not of metal; divans; kennels for household pets; birdhouses; keyboards for hanging keys; display boards; plugs [dowels], not of metal; containers, not of metal, for liquid fuel; troughs, not of metal, for mixing mortar; oil drainage containers, not of metal; packaging containers of plastic; flower-stands [furniture]; curtain tie-backs; clips, not of metal, for cables and pipes; binding screws, not of metal, for cables; clips of plastic for sealing bags; rivets, not of metal; imitation tortoiseshell; locks, not of metal, for vehicles; locks, other than electric, not of metal; bead curtains for decoration; door bolts, not of metal; bottle closures, not of metal; closures, not of metal, for containers; latches, not of metal; mirrors [looking glasses]; hand-held mirrors [toilet mirrors]; bamboo, unworked or semi-worked; scratching posts for cats; animal claws; animal hooves; coral; meerschaum; whalebone, unworked or semi-worked; stag antlers; tortoiseshell; shells; horn, unworked or semi-worked; animal horns; rattan; ivory, unworked or semi-worked; corozo; plaited straw, except matting; wickerwork; hampers [baskets] for the transport of items; works of art of wood, wax, plaster or plastic; cabinet work; reeds [plaiting materials]; settees; jerrycans, not of metal; curtain rods; in-

dex cabinets [furniture]; reels of wood for yarn, silk, cord; drain traps [valves] of plastic; water-pipe valves of plastic; valves, not of metal, other than parts of machines; staves of wood; plastic keys; plastic key cards, not encoded and not magnetic; mats for infant playpens; sleeping pads [mats or cushions]; saw horses; bed casters, not of metal; furniture casters, not of metal; brush mountings; chopping blocks [tables]; wind chimes [decoration]; door bells, not of metal, non-electric; bottle caps, not of metal; bassinets; tent pegs, not of metal; curtain rings; split rings, not of metal, for keys; chests of drawers; console tables; containers, not of metal [storage, transport]; floating containers, not of metal; lecterns; dog kennels; bakers' bread baskets; baskets, not of metal; Moses baskets; bottle casings of wood; tool boxes, not of metal, empty; taps, not of metal, for casks; armchairs; hairdressers' chairs; deck chairs; hospital beds; bedsteads of wood; air beds, not for medical purposes; beds; cots for babies; edgings of plastic for furniture; brackets, not of metal, for furniture; screw tops, not of metal, for bottles; table tops; sash fasteners, not of metal, for windows; coathooks, not of metal; curtain hooks; clothes hooks, not of metal; bag hangers, not of metal; beds for household pets; nesting boxes for household pets; ladders of wood or plastics; playpens for babies; tailors' dummies; air mattresses, not for medical purposes; camping mattresses; mattresses; hydrostatic beds, not for medical purposes; furniture; furniture of metal; inflatable furniture; office furniture; school furniture; mobiles [decoration]; door knockers, not of metal; curtain rails; legs for furniture; feet for furniture; house numbers, not of metal, non-luminous; cask hoops, not of metal; door stops, not of metal or rubber; window stops, not of metal or rubber; mouldings for picture frames; bed bases; furniture partitions of wood; freestanding partitions [furniture]; mother-of-pearl, unworked or semi-worked; mirror tiles; ambroid plates; novelty license plates of plastic; identity plates, not of metal; loading pallets, not of metal; handling pallets, not of metal; transport pallets, not of metal; head-rests [furniture]; trays, not of metal; stakes, not of metal, for plants or trees; trestles [furniture]; magazine racks; book rests [furniture]; stands for calculating machines; flower pot supports; plastic ramps for use with vehicles; reusable baby changing mats; pet cushions; pillows; cushions; head support cushions for babies; anti-roll cushions for babies; air cushions, not for medical purposes; air pillows, not for medical purposes; head positioning pillows for babies; removable covers for sinks; racks [furniture]; library shelves; shelves for file cabinets; furniture shelves; shelves for storage; wood ribbon; straw edgings; towel stands [furniture]; hat stands; bathtub grab bars, not of metal; cask stands, not of metal; inflatable publicity objects; counters [tables]; bedding, except linen; corks for bottles; corks; stoppers, not of glass, metal or rubber; sealing caps, not of metal; stair rods; standing desks; embroidery frames; dispensers for dog

waste bags, fixed, not of metal; tissue dispensers, fixed, not of metal; picture frames; sections of wood for beehives; crucifixes of wood, wax, plaster or plastic, other than jewellery; reservoirs, not of metal nor of masonry; fodder racks; curtain rollers; door handles, not of metal; knobs, not of metal; fishing baskets; writing desks; seats of metal; benches [furniture]; vats, not of metal; honeycombs; sofas; plugs, not of metal; statues of wood, wax, plaster or plastic; figurines of wood, wax, plaster or plastic; oyster shells; silvered glass [mirrors]; shelving units; ambroid bars; umbrella stands; gun racks; trolleys for computers [furniture]; dressing tables; washstands [furniture]; typing desks; drafting tables; massage tables; tables of metal; wall-mounted baby changing platforms; saw benches [furniture]; desks; tea trolleys; dinner wagons [furniture]; tables; steps [ladders], not of metal; chairs [seats]; high chairs for babies; shower chairs; chests, not of metal; placards of wood or plastics; stools; footstools; crates; trolleys [furniture]; straw plaits; mobile boarding stairs, not of metal, for passengers; straw mattresses; decorations of plastic for foodstuffs; beehives; door fasteners, not of metal; window fasteners, not of metal; funerary urns; winding spools, not of metal, non-mechanical, for flexible hoses; hand-held flagpoles, not of metal; door fittings, not of metal; coffin fittings, not of metal; bed fittings, not of metal; furniture fittings, not of metal; window fittings, not of metal; infant walkers; garment covers [storage]; stuffed animals; stuffed birds; hinges, not of metal; chaise longues; poles, not of metal; screens [furniture]; filing cabinets; medicine cabinets; dish cabinets; meat safes; bookcases; wardrobes; cupboards; shoe dowels, not of metal; bamboo curtains; indoor window blinds of paper; slatted indoor blinds; indoor window blinds of woven wood; indoor window blinds [furniture]; indoor window blinds of textile; screens for fireplaces [furniture]; labels of plastic; yellow amber; lockers [furniture]; chests for toys; tool chests, not of metal, empty; boxes of wood or plastic; letter boxes, not of metal or masonry; bottle racks.

21 – Autoclaves, non-electric, for cooking; indoor aquaria; wine aerators; buckets; cookie jars; candle jars [holders]; china ornaments; dishes; paper plates; vegetable dishes; saucers; goblets; boxes for sweets; bottles; demijohns; busts of porcelain, ceramic, earthenware or glass; vases; epergnes; fruit bowls; inflatable bath tubs for babies; bird baths; baby baths, portable; plungers for clearing blocked drains; waffle irons, non-electric; ice buckets; mop wringer buckets; buckets made of woven fabrics; whisks, non-electric, for household purposes; cooking skewers of metal; towel rails and rings; clothing stretchers; hair for brushes; horsehair for brush-making; birdcages; funnels; carpet beaters [hand instruments]; signboards of porcelain or glass; candle extinguishers; heads for electric toothbrushes; flower pots; chamber pots; gluepots; cruets; decanters; large-toothed combs for the hair; combs for animals; tea cosies; abrasive sponges

for scrubbing the skin; make-up sponges; sponges for household purposes; bath sponges; sponge holders; stands for portable baby baths; toothpick holders; soap holders; table napkin holders; holders for flowers and plants [flower arranging]; tea bag rests; shaving brush stands; toilet paper holders; soap dispensers; toilet paper dispensers; plug-in diffusers for mosquito repellents; ironing boards; cutting boards for the kitchen; bread boards; washing boards; crushers for kitchen use, non-electric; strainers for household purposes; smoke absorbers for household purposes; containers for household or kitchen use; kitchen containers; glass jars [carboys]; heat-insulated containers; heat-insulated containers for beverages; thermally insulated containers for food; glass flasks [containers]; closures for pot lids; chamois leather for cleaning; toothpicks; ceramics for household purposes; majolica; works of art of porcelain, ceramic, earthenware, terracotta or glass; brushes, except paint brushes; kitchen grinders, non-electric; cleaning instruments, hand-operated; cabarets [trays]; stew-pans; flower-pot covers, not of paper; shaving brushes; make-up brushes; basting brushes; cages for pets; baking mats; ladles for serving wine; polishing leather; hot pots, not electrically heated; glass bulbs [receptacles]; shoe trees; napkin rings; poultry rings; rings for birds; coin banks; piggy banks; bread baskets for household purposes; baskets for household purposes; waste paper baskets; feeding troughs; mangers for animals; lunch boxes; tea caddies; washtubs; earthenware saucepans; mess-tins; cauldrons; coffee percolators, non-electric; coffeepots, non-electric; coffee grinders, hand-operated; fused silica [semi-worked product], other than for building; beer mugs; tankards; rat traps; pot lids; aquarium hoods; butter-dish covers; dish covers; cheese-dish covers; buttonhooks; reusable ice cubes; jugs; perfume burners; watering cans; fly traps; insect traps; ice cream scoops; mixing spoons [kitchen utensils]; basting spoons [cooking utensils]; pie servers; cosmetic spatulas; spatulas for kitchen use; litter boxes for pets; butter dishes; material for brush-making; polishing materials for making shiny, except preparations, paper and stone; tablemats, not of paper or textile; noodle machines, hand-operated; lint removers, electric or non-electric; polishing apparatus and machines, for household purposes, non-electric; pepper mills, hand-operated; mills for household purposes, hand-operated; feather-dusters; brooms; isothermic bags; decorating bags for confectioners; bowls [basins]; mosaics of glass, not for building; saucepan scourers of metal; soap boxes; mouse traps; cooking pot sets; nozzles for watering cans; pouring spouts; cake decorating tips and tubes; nozzles for watering hose; fitted picnic baskets, including dishes; toilet cases; floss for dental purposes; fibreglass thread, other than for textile use; cookie [biscuit] cutters; pastry cutters; sprinklers; syringes for watering flowers and plants; cotton waste for cleaning; wool waste for cleaning; cleaning tow; cold packs for chilling food and beverages; chop-

sticks; cocktail stirrers; food steamers, non-electric; pepper pots; oven mitts; gloves for household purposes; car washing mitts; polishing gloves; gardening gloves; pestles for kitchen use; plates to prevent milk boiling over; dripping pans; trays for household purposes; trays of paper, for household purposes; lazy susans; heaters for feeding bottles, non-electric; candleabra [candlesticks]; trivets [table utensils]; coasters, not of paper or textile; grill supports; menu card holders; knife rests for the table; flat-iron stands; egg cups; abrasive pads for kitchen purposes; scouring pads; drinking troughs; serving ladles; powdered glass for decoration; pottery; pots; cooking pots, non-electric; painted glassware; tableware, other than knives, forks and spoons; porcelain ware; earthenware; crystal [glassware]; cosmetic utensils; cleaning utensils for toilets; trouser presses; tortilla presses, non-electric [kitchen utensils]; deodorizing apparatus for personal use; cruet sets for oil and vinegar; make-up removing appliances; spice sets; apparatus for wax-polishing, non-electric; bottle openers, electric and non-electric; glove stretchers; bootjacks; crumb trays; tie presses; potholders; clothes-pegs; glass stoppers; powder compacts; perfume vaporizers; powder puffs; dusting apparatus, non-electric; foam toe separators for use in pedicures; electric combs; combs; grills [cooking utensils]; sifters [household utensils]; drinking horns; shoe horns; candle drip rings; broom handles; salad bowls; place mats, not of paper or textile; sugar bowls; beaters, non-electric; egg separators, non-electric, for household purposes; services [dishes]; coffee services [tableware]; liqueur sets; tea services [tableware]; cooking mesh bags, other than for microwaves; sieves [household utensils]; cinder sifters [household utensils]; tea strainers; wine-tasting pipettes; siphon bottles for carbonated water; rolling pins, domestic; frying pans; steel wool for cleaning; currycombs; blenders, non-electric, for household purposes; scoops for household purposes; fruit presses, non-electric, for household purposes; straws for drinking; salt cellars; drinking vessels; vessels for making ices and ice cream, non electric; refrigerating bottles; bulb basters; cups of paper or plastic; glasses [receptacles]; drinking glasses; statues of porcelain, ceramic, earthenware, terra-cotta or glass; figurines of porcelain, ceramic, earthenware, terra-cotta or glass; glass for vehicle windows [semi-finished product]; plate glass [raw material]; opal glass; glass, unworked or semi-worked, except building glass; opaline glass; glass incorporating fine electrical conductors; enamelled glass, not for building; glass wool, other than for insulation; vitreous silica fibres, other than for textile use; fibreglass, other than for insulation or textile use; mortars for kitchen use; portable cool boxes, non-electric; soup tureens; drying racks for laundry; rotary washing lines; basins [receptacles]; table plates; disposable table plates; graters for kitchen use; insulating flasks; indoor terrariums [plant cultivation]; indoor terrariums [vivariums]; cloth for washing floors; po-

lishing cloths; cloths for cleaning; dusting cloths [rags]; furniture dusters; urns being vases; urns being planter pots for flowers and plants; atomizers for household purposes; wax-polishing appliances, non-electric, for shoes; water apparatus for cleaning teeth and gums; electric devices for attracting and killing insects; watering devices; utensils for household purposes; kitchen utensils; cooking utensils, non-electric; coffee filters, non-electric; flasks; hip flasks; drinking bottles for sports; moulds [kitchen utensils]; cake moulds; ice cube moulds; cookery moulds; deep fryers, non-electric; comb cases; bread bins; fly swatters; teapots; kettles, non-electric; cups; garlic presses [kitchen utensils]; ironing board covers, shaped; tea infusers; decorative glass spheres; mops; mop wringers; cocktail shakers; corkscrews, electric and non-electric; animal bristles [brushware]; pig bristles for brush-making; dishwashing brushes; ski wax brushes; brushes for cleaning tanks and containers; lamp-glass brushes; horse brushes; scrubbing brushes; toothbrushes; toothbrushes, electric; carpet sweepers; shoe brushes; tar-brushes, long handled; toilet brushes; electric brushes, except parts of machines; brushes; eyebrow brushes; nail brushes; eyelash brushes; nutcrackers; ice tongs; salad tongs; sugar tongs; decanter tags; nest eggs, artificial; boxes for dispensing paper towels; dustbins; window-boxes; boxes of glass.

22 – String; twine made of paper; packing string; tarpaulins; wadding for padding and stuffing upholstery; wadding for filtering; whipcord; packing rope; ropes; seaweed for stuffing; carbon fibres for textile use; esparto grass; coconut fibre; plastic fibres for textile use; ramie fibre; textile fibres; horsehair; hammocks; jute; wax ends; outdoor blinds of textile; ropes, not of metal; kapok; cocoons; raw linen [flax]; strips for tying-up vines; ladder tapes for Venetian blinds; wrapping or binding bands, not of metal; rope ladders; linters; liber; padding materials, not of rubber, plastics, paper or cardboard; packing [cushioning, stuffing] materials, not of rubber, plastics, paper or cardboard; bags [envelopes, pouches] of textile, for packaging; sacks for the transport and storage of materials in bulk; body bags; mail bags; mesh bags for washing laundry; purse seines; twine for nets; binding thread, not of metal, for agricultural purposes; thread, not of metal, for wrapping or binding; braces, not of metal, for handling loads; bindings, not of metal; sawdust; straw wrappers for bottles; tow; cotton tow; silk flock; tents; sails; sails for ski sailing; canvas for sails; hemp fibres; brattice cloth; feathers for stuffing upholstery; feathers for bedding; animal hair; fibrous gaskets for ships; down [feathers]; eiderdown; raffia; straps, not of metal, for handling loads; hemp bands; fleece wool; net pens for fish farming; snares [nets]; nets for camouflage; fishing nets; nets; animal feeding nets; sisal; straw for stuffing upholstery; sheaf-binding yarns; vitreous silica fibres for textile use; glass fibres for textile use; slings, not of metal, for handling loads; wood shavings; raw fibrous textile; awnings of synt-

hetic materials; awnings of textile; network; grasses for upholstery; car towing ropes; cables, not of metal; cotton waste [flock] for padding and stuffing; schappe [raw silk waste]; wool flock; raw cotton; vehicle covers, not fitted; dust sheets; covers for camouflage; raw silk; carded wool; camel hair; flock [stuffing]; upholstery wool [stuffing]; wood wool; combed wool; raw or treated wool; shorn wool; cords for hanging pictures; sash cords; pig bristles.

23 – Thread of metal for embroidery; embroidery thread and yarn; jute thread and yarn; coir thread and yarn; rayon thread and yarn; threads of plastic materials for textile use; fibreglass thread for textile use; linen thread and yarn; hemp thread and yarn; rubber thread for textile use; cotton thread and yarn; sewing thread and yarn; silk thread and yarn; woollen thread and yarn; darning thread and yarn; elastic thread and yarn for textile use; yarn; spun thread and yarn; spun cotton; spun silk; spun wool; chenille yarn; leather threads.

24 – Frieze [cloth]; banners of textile or plastic; velvet; household linen; diapered linen; bath linen, except clothing; bed linen; table linen, not of paper; cot bumpers [bed linen]; buckram; fustian; sleeping bag liners; felt; bunting of textile or plastic; gauze [cloth]; damask; jersey [fabric]; table runners, not of paper; drugget; shower curtains of textile or plastic; curtains of textile or plastic; net curtains; zephyr [cloth]; canvas for tapestry or embroidery; bolting cloth; baby buntings; crepe [fabric]; crepon; marabouts [cloth]; furniture coverings of textile; fabrics for textile use; filtering materials of textile; wall hangings of textile; non-woven textile fabrics; plastic material [substitute for fabrics]; textile material; tablemats of textile; sleeping bags; sleeping bags for babies; moleskin [fabric]; muslin fabric; pillowcases; mattress covers; bed blankets; blankets for household pets; brocades; diaper changing cloths for babies; handkerchiefs of textile; travelling rugs [lap robes]; coasters of textile; bed valances; linings [textile]; hat linings, of textile, in the piece; curtain holders of textile material; bed covers; bed covers of paper; furniture coverings of plastic; towels of textile; hemp cloth; gummed cloth, other than for stationery purposes; printers' blankets of textile; cloth; door curtains; bedsheets; eiderdowns [down coverlets]; bath mitts; shrouds; glass cloths [towels]; cloths for removing make-up; face towels of textile; place mats of textile; table napkins of textile; mosquito nets; calico; oilcloth for use as tablecloths; tablecloths, not of paper; billiard cloth; taffeta [cloth]; ticks [mattress covers]; tick [linen]; lingerie fabric; fabric, impervious to gases, for aeronautical balloons; jute fabric; fabric for footwear; ramie fabric; esparto fabric; rayon fabric; fibreglass fabrics for textile use; adhesive fabric for application by heat; linen cloth; upholstery fabrics; hemp fabric; lining fabric for footwear; traced cloths for embroidery; chenille fabric; printed calico cloth; knitted fabric; cotton fabrics; silk fab-

rics for printing patterns; woollen cloth; elastic woven fabrics; fabric; fabric imitating animal skins; haircloth [sackcloth]; cheese cloth; tulle; flags of textile or plastic; flannel [fabric]; trellis [cloth]; covers for cushions; fitted toilet lid covers of fabric; covers [loose] for furniture; pillow shams; chevriots [cloth]; silk [cloth]; labels of textile.

25 – Wimples; bandanas [neckerchiefs]; underwear; sweat-absorbent underwear; berets; overalls; boas [necklets]; teddies [underclothing]; boxer shorts; ankle boots; ski boots; boots for sports; breeches for wear; trousers; football shoes; brassieres; valenki [felted boots]; collars [clothing]; detachable collars; shirt yokes; veils [clothing]; gabardines [clothing]; galoshes; neckties; ascots; gaiters; footless socks; boot uppers; corselets; jerseys [clothing]; waistcoats; sports jerseys; hosiery; heels; hoods [clothing]; hat frames [skeletons]; pockets for clothing; scarves; kimonos; sun visors [headwear]; cap peaks; tights; slippers [underclothing]; combinations [clothing]; wet suits for water-skiing; bodices [lingerie]; corsets [underclothing]; suits; bathing suits; masquerade costumes; beach clothes; leotards; jackets [clothing]; stuff jackets [clothing]; fishing vests; leggings [trousers]; liveries; camisoles; sports singlets; cuffs; short-sleeve shirts; mantillas; coats; sleep masks; furs [clothing]; fingerless gloves; mitres [hats]; muffs [clothing]; footmuffs, not electrically heated; top lifts for shoes; bibs, not of paper; bibs, sleeved, not of paper; fur stoles; hairdressing capes; ear muffs [clothing]; socks; sweat-absorbent socks; beach shoes; sports shoes; footwear; paper clothing; outerclothing; ready-made clothing; motorists' clothing; cyclists' clothing; clothing for gymnastics; clothing of imitations of leather; clothing of leather; waterproof clothing; uniforms; clothing; fittings of metal for footwear; maniples; overcoats; knickers; parkas; pelerines; gloves [clothing]; ski gloves; pyjamas; bathing trunks; shirt fronts; pocket squares; dresses; headbands [clothing]; garters; sock suspenders; stocking suspenders; ready-made linings [parts of clothing]; dress shields; soles for footwear; braces [suspenders] for clothing; half-boots; lace boots; sweaters; ponchos; girdles; belts [clothing]; money belts [clothing]; layettes [clothing]; non-slipping devices for footwear; heelpieces for stockings; welts for footwear; chasubles; shirts; wooden shoes; sandals; bath sandals; boots; jumper dresses; saris; sarongs; footwear uppers; inner soles; albs; bath slippers; togas; knitwear [clothing]; underpants; gymnastic shoes; slippers; shoes; skull caps; turbans; headwear; aprons [clothing]; judo uniforms; karate uniforms; tee-shirts; dressing gowns; bath robes; top hats; tips for footwear; stockings; sweat-absorbent stockings; shawls; caps [headwear]; paper hats [clothing]; shower caps; bathing caps; studs for football shoes; hats; babies' pants [underwear]; gaiter straps; pelisses; esparto shoes or sandals; skirts; petticoats; skorts.

26 – Appliqués [haberdashery]; haberdashery bows; fringes; mica spangles; shoe eyelets; false beards; charms, other than for jewellery, key rings or key chains; brooches [clothing accessories]; entomological pins; pins, other than jewellery; beads, other than for making jewellery; wreaths of artificial flowers; artificial Christmas wreaths; artificial Christmas wreaths incorporating lights; false hair; human hair; lace for edgings; artificial garlands; artificial Christmas garlands; artificial Christmas garlands incorporating lights; darning lasts; expanding bands for holding sleeves; frills [lacework]; trouser clips for cyclists; hair grips; hair barrettes; heat adhesive patches for repairing textile articles; blouse fasteners; shoe fasteners; fastenings for clothing; fastenings for suspenders; belt clasps; hook and pile fastening tapes; zip fasteners; zippers for bags; badges for wear, not of precious metal; competitors' numbers; embroidery needles; needles for wool combing machines; binding needles; saddlers' needles; shoemakers' needles; sewing needles; darning needles; needles; boxes for needles; lace trimmings; embroidery; haberdashery [dressmakers' articles], except thread; decorative articles for the hair; heat adhesive patches for decoration of textile articles [haberdashery]; edgings for clothing; braids; gold embroidery; silver embroidery; bobbins for retaining embroidery floss or wool [not parts of machines]; tassels [haberdashery]; snap fasteners; sewing boxes; plaited hair; false hems; hooks [haberdashery]; crochet hooks; rug hooks; hooks for corsets; shoe hooks; haberdashery ribbons; ribbons for the hair; ribbons and bows, not of paper, for gift wrapping; prize ribbons; hatbands; elastic ribbons; letters for marking linen; numerals for marking linen; monogram tabs for marking linen; sewing kits; toupees; sewing thimbles; needle-threaders; skirt flounces; bows for the hair; spangles for clothing; hair curling papers; wigs; feathers [clothing accessories]; birds' feathers [clothing accessories]; ostrich feathers [clothing accessories]; eyelets for clothing; picot [lace]; corset busks; hair bands; brassards; tapes for curtain headings; shoulder pads for clothing; pin cushions; needle cushions; top-knots [pompoms]; hair curlers, electric and non-electric, other than hand implements; buckles [clothing accessories]; shoe buckles; buttons; ornamental novelty badges [buttons]; artificial plants, other than Christmas trees; rosettes [haberdashery]; frills for clothing; hair nets; chenille [passementerie]; knitting needles; cords for trimming; shoe trimmings; trimmings for clothing; hat trimmings; false moustaches; festoons [embroidery]; artificial fruit; needle cases; artificial flowers; shuttles for making fishing nets; hair colouring caps; bodkins; hair extensions; shoe laces; cords for clothing; woollen laces; hair pins; hair curling pins; collar supports.

27 – Artificial turf; yoga mats; floor mats, fire-resistant, for fireplaces and barbecues; carpets; decorative wall hangings, not of textile; carpets for automobiles; bath mats; non-slip mats; linoleum; mats of woven

rope for ski slopes; wallpaper; textile wallpaper; carpet underlay; gymnastic mats; vinyl floor coverings; floor coverings; door mats; mats; reed mats.

28 – Arcade video game machines; video game machines; gaming machines for gambling; amusement machines, automatic and coin-operated; toy vehicles; swimming pools [play articles]; trampolines; novelty toys for parties; scratch cards for playing lottery games; starting blocks for sports; bodyboards; skating boots with skates attached; dolls' feeding bottles; tricycles for infants [toys]; stationary exercise bicycles; creels [fishing traps]; shuttlecocks; spinning tops [toys]; dumb-bells; gyroscopes and flight stabilizers for model aircraft; jigsaw puzzles; clay pigeons [targets]; punching bags; bite sensors [fishing tackle]; hang gliders; joysticks for video games; flying discs [toys]; discs for sports; dolls' houses; dominoes; swimming kickboards; paddleboards; surfboards; spring boards [sports articles]; skateboards; sailboards; chessboards; draughtboards; drones [toys]; darts; Christmas trees of synthetic material; cups for dice; swimming jackets; ascenders [mountaineering equipment]; kites; needles for pumps for inflating balls for games; toys for pets; stuffed toys; plush toys; toy mobiles; novelty toys for playing jokes; toys; portable games and toys incorporating telecommunication functions; board games; table-top games; ring games; games; building games; toy imitation cosmetics; swimming pool air floats; kaleidoscopes; bladders of balls for games; rosin used by athletes; edges of skis; bingo cards; playing cards; fairground ride apparatus; reels for fishing; rocking horses; swings; skittles; skittles [games]; billiard cues; golf clubs; hockey sticks; baby gyms; seal skins [coverings for skis]; bells for Christmas trees; dolls' rooms; controllers for game consoles; controllers for toys; confetti; ice skates; roller skates; in-line roller skates; dice; paintball guns [sports apparatus]; ski bindings; dolls' beds; roulette wheels; fish hooks; building blocks [toys]; dolls; flippers for swimming; rhythmic gymnastics ribbons; fishing lines; gut for fishing; bows for archery; skis; waterskis; surf skis; mah-jong; toy models; hunting game calls; puppets; masks [playthings]; carnival masks; theatrical masks; fencing masks; toy putty; matryoshka dolls; masts for sailboards; ball pitching machines; teddy bears; chalk for billiard cues; targets; electronic targets; scale model kits [toys]; scale model vehicles; kite reels; balls for games; artificial fishing bait; billiard table cushions; knee guards [sports articles]; billiard cue tips; elbow guards [sports articles]; backgammon games; pumps specially adapted for use with balls for games; dolls' clothes; fencing weapons; twirling batons; paragliders; pachinkos; baseball gloves; boxing gloves; golf gloves; gloves for games; batting gloves [accessories for games]; fencing gauntlets; pinatas; toy pistols; toy air pistols; percussion caps [toys]; caps for pistols [toys]; toy dough; protective films adapted for screens for portable games; rattles [playthings]; horseshoe games; candle holders for

Christmas trees; Christmas tree stands; sole coverings for skis; water wings; floats for fishing; portable games with liquid crystal displays; swimming belts; decoys for hunting or fishing; scent lures for hunting or fishing; archery implements; soap bubbles [toys]; divot repair tools [golf accessories]; billiard markers; protective paddings [parts of sports suits]; rackets; surfboard leashes; harness for sailboards; weight lifting belts [sports articles]; toy robots; sling shots [sports articles]; rollers for stationary exercise bicycles; harpoon guns [sports articles]; plush toys with attached comfort blanket; scooters [toys]; sleds [sports articles]; bob-sleighs; butterfly nets; landing nets for anglers; nets for sports; tennis nets; bite indicators [fishing tackle]; slot machines [gaming machines]; appliances for gymnastics; quoits; bar-bells; climbers' harness; fishing tackle; artificial snow for Christmas trees; snowshoes; snowboards; remote-controlled toy vehicles; clay pigeon traps; billiard tables; coin-operated billiard tables; tables for table tennis; strings for rackets; gut for rackets; cricket bags; golf bags, with or without wheels; golf bag trolleys; slides [playthings]; body-building apparatus; machines for physical exercises; men's athletic supporters [sports articles]; rods for fishing; ornaments for Christmas trees, except illumination articles and confectionery; tennis ball throwing apparatus; conjuring apparatus; apparatus for games; bowling apparatus and machinery; toy figures; counters [discs] for games; chips for gambling; foosball tables; party poppers [party novelties]; Christmas crackers [party novelties]; bags especially designed for skis and surfboards; marbles for games; billiard balls; balls for playing bowls; play balloons; paintballs [ammunition for paintball guns] [sports apparatus]; snow globes; chess games; draughts [games]; poles for pole vaulting; paper party hats; shin guards [sports articles]; camouflage screens [sports articles]; chest expanders [exercisers].

29 – Ajvar being preserved peppers; aloe vera prepared for human consumption; alginates for culinary purposes; anchovy, not live; peanuts, prepared; artichokes, preserved; albumen for culinary purposes; white of eggs; beans, preserved; soya beans, preserved, for food; broth; ginger jam; ham; fatty substances for the manufacture of edible fats; laver, preserved; edible birds' nests; sea-cucumbers, not live; peas, preserved; mushrooms, preserved; guacamole; game, not live; gelatine; meat jellies; jellies for food; fruit jelly spreads; yolk of eggs; coconut fat; bone oil for food; lard; suet for food; edible fats; rennet; fruit-based snack food; milk substitutes; soya patties; tofu patties; charcuterie; cottage cheese fritters; raisins; caviar; aubergine paste; vegetable marrow paste; fish roe, prepared; yogurt; galbi being grilled meat dish; sauerkraut; kephir; kimchi [fermented vegetable dish]; isinglass for food; clams, not live; potato-based dumplings; klipfish [salted and dried cod]; milk shakes; black pudding; onion rings; arrangements of processed fruit; compotes; meat, tinned; vegetables, tinned; fish, tin-

ned; fruits, tinned; broth concentrates; corn dogs; gherkins; shrimps, not live; prawns, not live; buttercream; croquettes; silkworm chrysalis for human consumption; sweet corn, processed; koumiss; spiny lobsters, not live; lecithin for culinary purposes; salmon, not live; onions, preserved; margarine; marmalade; oils for food; peanut butter; cocoa butter for food; coconut oil for food; coconut butter; maize oil for food; sesame oil for food; linseed oil for food; extra virgin olive oil for food; olive oil for food; palm oil for food; palm kernel oil for food; sunflower oil for food; rape oil for food; butter; soya bean oil for food; mussels, not live; almonds, ground; animal marrow for food; molluscs, not live; milk; peanut milk; peanut milk for culinary purposes; coconut milk; coconut milk for culinary purposes; almond milk; almond milk for culinary purposes; oat milk; rice milk; rice milk for culinary purposes; albumin milk; condensed milk; soya milk; powdered milk; fish meal for human consumption; vegetable mousses; fish mousses; fruit pulp; meat; meat, preserved; freeze-dried meat; milk beverages, milk predominating; peanut milk-based beverages; coconut milk-based beverages; almond milk-based beverages; edible insects, not live; sausage casings, natural or artificial; vegetables, preserved; freeze-dried vegetables; vegetables, dried; vegetables, cooked; potato fritters; olives, preserved; lobsters, not live; flavoured nuts; candied nuts; coconut, desiccated; nuts, prepared; tomato paste; pressed fruit paste; liver pâté; pectin for culinary purposes; liver; pickles; jams; powdered eggs; milk products; fish-based foodstuffs; prostokvasha being soured milk; poultry, not live; bulgogi; pollen prepared as foodstuff; cranberry compote; tomato purée; apple purée; crayfish, not live; crustaceans, not live; fish, preserved; fish, not live; salted fish; ryazhenka being fermented baked milk; vegetable salads; fruit salads; bacon; sardines, not live; pork; herrings, not live; seeds, prepared; sunflower seeds, prepared; cream [dairy products]; whipped cream; vegetable-based cream; fat-containing mixtures for bread slices; smetana; lemon juice for culinary purposes; tomato juice for cooking; vegetable juices for cooking; salted meats; sausages; sausages in batter; hot dog sausages; preparations for making bouillon; preparations for making soup; nut-based spreads; tripe; soups; vegetable soup preparations; whey; cheese; tahini [sesame seed paste]; tofu; truffles, preserved; tuna, not live; oysters, not live; falafel; milk ferments for culinary purposes; fish fillets; dates; crystallized fruits; frozen fruits; fruit, preserved; fruit preserved in alcohol; fruit, stewed; hazelnuts, prepared; potato flakes; hummus [chickpea paste]; fruit peel; preserved garlic; lentils, preserved; potato crisps; low-fat potato crisps; fruit chips; non-alcoholic eggnog; seaweed extracts for food; meat extracts; escamoles being prepared edible ant larvae; yuba being tofu skin; berries, preserved; snail eggs for consumption; eggs; yakitori.

30 – Vanilla flavourings for culinary purposes; flavourings, other than essential oils, for cakes; flavourings, other than essential oils, for beverages; coffee flavourings; food flavourings, other than essential oils; star aniseed; baozi [steamed stuffed buns]; cereal bars; high-protein cereal bars; pancakes; noodle-based prepared meals; freeze-dried dishes with the main ingredient being pasta; freeze-dried dishes with the main ingredient being rice; buns; bulgur; bread rolls; edible rice paper; edible paper; burritos; vanillin [vanilla substitute]; vareniki [stuffed dumplings]; waffles; vermicelli; natural sweeteners; sausage binding materials; binding agents for ice cream; seawater for cooking; seaweed [condiment]; malt biscuits; cloves [spice]; mirror icing [mirror glaze]; cake frosting [icing]; glucose for culinary purposes; mustard; croutons; buckwheat, processed; gluten additives for culinary purposes; yeast; thickening agents for cooking foodstuffs; leaven; rice-based snack food; cereal-based snack food; coffee substitutes; vegetal preparations for use as coffee substitutes; dressings for salad; zephyr being confectionery; fruit jellies [confectionery]; candy decorations for cakes; confectionery for decorating Christmas trees; cakes; pastries; peanut confectionery; almond confectionery; pasta; ginger [spice]; frozen yogurt [confectionery ices]; cocoa; cream of tartar for culinary purposes; capers; caramels [sweets]; curry [spice]; ketchup [sauce]; gimbap [Korean rice dish]; kimchijeon [fermented vegetable pancakes]; quinoa, processed; quiches; gluten prepared as foodstuff; flour-based dumplings; sweets; liquorice [confectionery]; peppermint sweets; mints for breath freshening; dulce de leche; cinnamon [spice]; coffee; unroasted coffee; starch for food; crackers; custard; hominy grits; semolina; oatmeal; crushed barley; groats for human food; ice cubes; corn, milled; corn, roasted; meat pies; turmeric; couscous [semolina]; noodles; soba noodles; udon noodles; ice for refreshment; ice, natural or artificial; edible ices; lollipops [confectionery]; rice cakes; potato-based flatbreads; mayonnaise; macarons [pastries]; macaroni; maltose; hominy; piccalilli; marinades; marzipan; honey; miso; royal jelly; ice cream; bean meal; buckwheat flour; tapioca flour; potato flour; corn flour; nut flours; flour; wheat flour; soya flour; barley meal; confectionery in the form of mousses; chocolate mousses; muesli; mint for confectionery; cocoa beverages with milk; coffee beverages with milk; coffee-based beverages; cocoa-based beverages; chamomile-based beverages; tea-based beverages; chocolate beverages with milk; chocolate-based beverages; infusions, not medicinal; crushed oats; husked oats; okonomiyaki [Japanese savory pancakes]; onigiri; nutmegs; chocolate-coated nuts; stick liquorice [confectionery]; pastila [confectionery]; lozenges [confectionery]; molasses for food; pâtés en croûte; pelmeni [dumplings stuffed with meat]; pepper; allspice; peppers [seasonings]; pesto; biscuits; petit-beurre biscuits; bibimbap [rice mixed with vegetables and beef]; pies; pizzas; meat gravies; fondants

[confectionery]; popcorn; powders for making ice cream; baking powder; mustard meal; pralines; aromatic preparations for food; condiments; meat tenderizers for household purposes; cereal preparations; oat-based food; propolis; gingerbread; spices; petits fours; rice pudding; puddings; cake powder; fruit coulis [sauces]; ravioli; ramen noodles; chewing gum for breath freshening; chewing gum; relish [condiment]; rice; instant rice; wheat germ for human consumption; spring rolls; sago; palm sugar; sugar; sesame seeds [seasonings]; linseed for culinary purposes [seasoning]; processed seeds for use as a seasoning; aniseed; agave syrup [natural sweetener]; golden syrup; candy bars; batter mixes for okonomiyaki [Japanese savory pancakes]; baking soda [bicarbonate of soda for cooking purposes]; malt for human consumption; salt for preserving foodstuffs; cooking salt; celery salt; sorbets [ices]; ham glaze; cranberry sauce [condiment]; soya sauce; tomato sauce; apple sauce [condiment]; sauces [condiments]; pasta sauce; spaghetti; seasonings; chocolate-based spreads; chocolate spreads containing nuts; preparations for stiffening whipped cream; shaved ice with sweetened red beans; rusks; breadcrumbs; sushi; rice crackers; sandwiches; tabbouleh; tacos; tapioca; tarts; dough; pastry dough; almond paste; rice pulp for culinary purposes; cake batter; tortillas; garden herbs, preserved [seasonings]; chocolate decorations for cakes; vinegar; beer vinegar; ferments for pastes; halvah; unleavened bread; bread; chips [cereal products]; corn flakes; oat flakes; hot dog sandwiches; flowers or leaves for use as tea substitute]; jiaozi [stuffed dumplings]; chicory [coffee substitute]; tea; iced tea; chutneys [condiments]; minced garlic [condiment]; cheeseburgers [sandwiches]; chow-chow [condiment]; saffron [seasoning]; chocolate; malt extract for food; essences for foodstuffs, except etheric essences and essential oils; husked barley.

31 – Algarovilla for animal consumption; anchovy, live; oranges, fresh; peanuts, fresh; artichokes, fresh; draff; beans, fresh; locust beans, raw; wreaths of natural flowers; grapes, fresh; algae, unprocessed, for human or animal consumption; fruit residue [marc]; dog biscuits; sea-cucumbers, live; peas, fresh; buckwheat, unprocessed; mushroom spawn for propagation; mushrooms, fresh; trees; palm trees; turf, natural; unsawn timber; undressed timber; yeast for animal consumption; Christmas trees; edible chews for animals; live animals; menagerie animals; peanut cake for animals; oil cake; maize cake for cattle; rape cake for cattle; bagasses of cane [raw material]; cereal seeds, unprocessed; grains [cereals]; grains for animal consumption; lime for animal forage; fish spawn; vegetable marrows, fresh; cocoa beans, raw; koi carp, live; potatoes, fresh; chestnuts, fresh; quinoa, unprocessed; arrangements of fresh fruit; copra; raw barks; rough cork; animal foodstuffs; pet food; stall food for animals; bird food; strengthening animal forage; chicory roots; roots for animal consumption; nettles; groats

for poultry; maize; edible sesame, unprocessed; shrubs; rose bushes; spiny lobsters, live; lemons, fresh; vine plants; salmon, live; onions, fresh; flower bulbs; leeks, fresh; olives, fresh; bran mash for animal consumption; mussels, live; almonds [fruits]; molluscs, live; peanut meal for animals; linseed meal for animal consumption; meal for animals; flax meal [fodder]; rice meal for forage; fish meal for animal consumption; straw mulch; beverages for pets; edible insects, live; oats; vegetables, fresh; cucumbers, fresh; lobsters, live; fresh and unprocessed nuts; coconuts; kola nuts; bran; distillery waste for animal consumption; residue in a still after distillation; palms [leaves of the palm tree]; cuttle bone for birds; peppers [plants]; aromatic sand [litter] for pets; citrus fruit, fresh; litter for animals; mash for fattening livestock; unprocessed sweet corn ears [husked or unhusked]; animal fattening preparations; preparations for egg laying poultry; fishing bait, live; by-products of the processing of cereals, for animal consumption; seed germ for botanical purposes; poultry, live; wheat; pollen [raw material]; crayfish, live; crustaceans, live; seedlings; plants; aloe vera plants; plants, dried, for decoration; rhubarb, fresh; rice, unprocessed; rye; wheat germ for animal consumption; fish, live; lettuce, fresh; sardines, live; beet, fresh; herrings, live; seeds for planting; linseed for animal consumption; edible linseed, unprocessed; hay; coconut shell; bred stock; sanded paper [litter] for pets; malt for brewing and distilling; straw [forage]; straw litter; salt for cattle; trunks of trees; wood chips for the manufacture of wood pulp; litter peat; garden herbs, fresh; sugarcane; truffles, fresh; tuna, live; squashes, fresh; oysters, live; fruit, fresh; hazelnuts, fresh; fodder; hops; flowers, natural; flowers, dried, for decoration; chicory, fresh; silkworms; garlic, fresh; lentils, fresh; pine cones; hop cones; spinach, fresh; juniper berries; berries, fresh; eggs for hatching, fertilized; silkworm eggs; barley.

32 – Aperitifs, non-alcoholic; barley wine [beer]; lithia water; seltzer water; soda water; waters [beverages]; carbonated water; mineral water [beverages]; table waters; kvass; cocktails, non-alcoholic; beer-based cocktails; lemonades; non-alcoholic beverages; isotonic beverages; non-alcoholic honey-based beverages; rice-based beverages, other than milk substitutes; soya-based beverages, other than milk substitutes; aloe vera drinks, non-alcoholic; whey beverages; protein-enriched sports beverages; soft drinks; non-alcoholic beverages flavoured with coffee; non-alcoholic beverages flavoured with tea; non-alcoholic fruit juice beverages; energy drinks; fruit nectars, non-alcoholic; orgeat; beer; ginger beer; malt beer; powders for effervescing beverages; sarsaparilla [non-alcoholic beverage]; syrups for lemonade; syrups for beverages; smoothies; tomato juice [beverage]; cider, non-alcoholic; vegetable juices [beverages]; fruit juices; preparations for making non-alcoholic beverages; malt extracts for making liquors; preparations for making be-

verages; must; grape must, unfermented; beer wort; malt wort; pastilles for effervescing beverages; sherbets [beverages] infused with alcohol; non-alcoholic fruit extracts; extracts of hops for making beer.

33 – Aperitifs; arrack [arak]; baijiu [Chinese distilled alcoholic beverage]; brandy; wine; piquette; whisky; vodka; anisette [liqueur]; kirsch; gin; digestifs [liqueurs and spirits]; cocktails; curacao; anise [liqueur]; liqueurs; pre-mixed alcoholic beverages, other than beer-based; alcoholic beverages, except beer; alcoholic beverages containing fruit; spirits [beverages]; distilled beverages; hydromel [mead]; peppermint liqueurs; bitters; nira [sugarcane-based alcoholic beverage]; rum; sake; perry; cider; rice alcohol; alcoholic extracts; fruit extracts, alcoholic; alcoholic essences.

34 – Flavourings, other than essential oils, for use in electronic cigarettes; flavourings, other than essential oils, for tobacco; gas containers for cigar lighters; absorbent paper for tobacco pipes; cigarette paper; lighters for smokers; tobacco pouches; books of cigarette papers; humidors; matchboxes; firestones; cigar cutters; cigar holders; cigarette holders; mouthpieces for cigarette holders; tips of yellow amber for cigar and cigarette holders; ashtrays for smokers; spittoons for tobacco users; pipe racks for tobacco pipes; pipe cleaners for tobacco pipes; liquid solutions for use in electronic cigarettes; electronic cigarettes; cigarettes; cigarettes containing tobacco substitutes, not for medical purposes; cigarillos; cigars; tobacco jars; match holders; matches; oral vaporizers for smokers; tobacco; chewing tobacco; snuff; snuffboxes; herbs for smoking; tobacco pipes; pocket machines for rolling cigarettes; cigarette filters; cigarette tips; cigar cases; cigarette cases.

35 – Arranging subscriptions to telecommunication services for others; import-export agency services; commercial information agency services; advertising agency services; cost price analysis; rental of advertising space; business auditing; financial auditing; business intermediary services relating to the matching of potential private investors with entrepreneurs needing funding; employment agency services; computerized file management; book-keeping; invoicing; demonstration of goods; transcription of communications [office functions]; opinion polling; market studies; providing business information; providing commercial information and advice for consumers in the choice of products and services; business investigations; business research; marketing research; personnel recruitment; business management and organization consultancy; business organization consultancy; business management consultancy; personnel management consultancy; professional business consultancy; consultancy regarding public relations communication strategies; consultancy regarding advertising communication strategies; layout services for advertising purposes; marketing; marketing in the framework of software publishing; targeted marketing; business mana-

gement of performing artists; business management of sports people; writing of curriculum vitae for others; scriptwriting for advertising purposes; news clipping services; updating and maintenance of information in registries; updating and maintenance of data in computer databases; updating of advertising material; word processing; online retail services for downloadable and pre-recorded music and movies; online retail services for downloadable ring tones; online retail services for downloadable digital music; organization of exhibitions for commercial or advertising purposes; arranging newspaper subscriptions for others; organization of fashion shows for promotional purposes; organization of trade fairs for commercial or advertising purposes; shop window dressing; business appraisals; payroll preparation; data search in computer files for others; sponsorship search; administrative assistance in responding to calls for tenders; business management assistance; commercial or industrial management assistance; commercial intermediation services; providing business information via a website; providing commercial and business contact information; provision of an online marketplace for buyers and sellers of goods and services; web indexing for commercial or advertising purposes; presentation of goods on communication media, for retail purposes; economic forecasting; auctioneering; retail services for works of art provided by art galleries; sales promotion for others; promotion of goods and services through sponsorship of sports events; production of teleshopping programmes; production of advertising films; office machines and equipment rental; rental of advertising time on communication media; publicity material rental; rental of billboards [advertising boards]; rental of vending machines; rental of sales stands; rental of photocopying machines; publication of publicity texts; radio advertising; bill-posting; distribution of samples; dissemination of advertising matter; direct mail advertising; registration of written communications and data; editing of publicity texts; advertising; online advertising on a computer network; outdoor advertising; advertising by mail order; television advertising; document reproduction; compilation of statistics; compilation of information into computer databases; business inquiries; systemization of information into computer databases; advisory services for business management; negotiation of business contracts for others; negotiation and conclusion of commercial transactions for third parties; compiling indexes of information for commercial or advertising purposes; tax preparation; drawing up of statements of accounts; telemarketing services; psychological testing for the selection of personnel; wholesale services for pharmaceutical, veterinary and sanitary preparations and medical supplies; retail services for pharmaceutical, veterinary and sanitary preparations and medical supplies; interim business management; outsourced administrative management for companies; business management of hotels; business manage-

ment for freelance service providers; business project management services for construction projects; commercial administration of the licensing of the goods and services of others; business management of reimbursement programmes for others; administration of consumer loyalty programs; administration of frequent flyer programs; administrative processing of purchase orders; public relations; competitive intelligence services; modelling for advertising or sales promotion; typing; market intelligence services; appointment reminder services [office functions]; website traffic optimization; administrative services for the relocation of businesses; tax filing services; search engine optimization for sales promotion; appointment scheduling services [office functions]; gift registry services; price comparison services; pay per click advertising; secretarial services; procurement services for others [purchasing goods and services for other businesses]; shorthand; outsourcing services [business assistance]; telephone answering for unavailable subscribers; photocopying services; business efficiency expert services.

40 – Paper finishing; applying finishes to textiles; up-cycling [waste recycling]; vulcanization [material treatment]; skin dressing; fruit crushing; embroidering; galvanization; zinc plating; electroplating; engraving; decontamination of hazardous materials; air deodorizing; stripping finishes; tanning; metal tempering; freezing of foods; gilding; gold plating; providing information relating to material treatment; cadmium plating; permanent-press treatment of fabrics; food and drink preservation; food smoking; leather staining; fur dyeing; shoe staining; textile dyeing; cloth dyeing; laminating; lithographic printing; metal casting; fur glossing; tin plating; boilermaking; taxidermy; magnetization; nickel plating; abrasion; paper treating; water treating; woodworking; processing of cinematographic films; leather working; cloth edging; metal treating; fur conditioning; fur mothproofing; waste treatment [transformation]; textile mothproofing; cloth waterproofing; crease-resistant treatment for clothing; cloth fireproofing; textile treating; wool treating; framing of works of art; window tinting treatment being surface coating; air freshening; fabric bleaching; air purification; soldering; clothing alteration; recycling of waste and trash; processing of oil; pattern printing; photographic printing; offset printing; metal plating; printing; burnishing by abrasion; flour milling; dressmaking; rental of boilers; knitting machine rental; rental of electricity generators; rental of air-conditioning apparatus; rental of space heating apparatus; photographic film development; pottery firing; blacksmithing; custom assembly of products for others; bookbinding; welding services; glassblowing; saddlery working; grinding; cloth cutting; sawing of materials; refining services; timber felling and processing; fur satining; silver plating; incineration of waste and trash; laser scribing; warping [looms]; sorting of waste and recyclable material [transformation];

photocomposing services; quilting; planing of materials; fulling of cloth; tinting of car windows; slaughtering of animals; destruction of waste and trash; cloth NOTIFICATION (continued) pre-shrinking; services of a dental technician; cryopreservation services; key cutting; dyeing services; sandblasting services; production of energy; custom tailoring; custom fashioning of fur; photogravure; millworking; chromium plating; colour separation services; silkscreen printing; optical glass grinding.

41 – Modelling for artists; academies [education]; rental of indoor aquaria; rental of artwork; rental of sports grounds; rental of tennis courts; lending library services; booking of seats for shows; videotaping; physical education; production of music; discotheque services; animal training; dubbing; gambling services; publication of books; providing information in the field of education; providing information relating to recreational activities; providing information in the field of entertainment; movie studio services; health club services [health and fitness training]; nightclub services [entertainment]; layout services, other than for advertising purposes; microfilming; videotape editing; production of radio and television programmes; screenplay writing; game services provided online from a computer network; providing online electronic publications, not downloadable; religious education; aikido instruction; gymnastic instruction; correspondence courses; practical training [demonstration]; training services provided via simulators; organization of balls; organization of exhibitions for cultural and educational purposes; providing recreation facilities; arranging and conducting of colloquiums; arranging and conducting of congresses; arranging and conducting of conferences; arranging and conducting of concerts; arranging and conducting of workshops [training]; arranging and conducting of in-person educational forums; arranging and conducting of seminars; arranging and conducting of symposiums; organization of competitions [education or entertainment]; arranging of beauty contests; organization of cosplay entertainment events; organization of lotteries; organization of fashion shows for entertainment purposes; organization of shows [impresario services]; organization of sports competitions; vocational guidance [education or training advice]; amusement park services; sign language interpretation; television entertainment; mobile library services; vocational retraining; providing online videos, not downloadable; providing online music, not downloadable; providing television programmes, not downloadable, via video-on-demand services; providing films, not downloadable, via video-on-demand services; providing golf facilities; providing sports facilities; providing amusement arcade services; cinema presentations; presentation of circus performances; presentation of variety shows; presentation of live performances; theatre productions; conducting guided climbing tours; conducting fitness classes; educational examination; film production, other

than advertising films; rental of audio equipment; rental of video cameras; rental of video cassette recorders; rental of videotapes; rental of show scenery; rental of sound recordings; toy rental; rental of cinematographic apparatus; rental of motion pictures; games equipment rental; rental of stadium facilities; rental of lighting apparatus for theatrical sets or television studios; rental of radio and television sets; rental of skin diving equipment; rental of sports equipment, except vehicles; rental of stage scenery; electronic desktop publishing; online publication of electronic books and journals; publication of texts, other than publicity texts; radio entertainment; entertainer services; entertainment services; writing of texts; sado instruction [tea ceremony instruction]; zoological garden services; news reporters services; party planning [entertainment]; music composition services; subtitling; tutoring; holiday camp services [entertainment]; conducting guided tours; disc jockey services; personal trainer services [fitness training]; providing casino facilities [gambling]; calligraphy services; karaoke services; club services; songwriting; cultural, educational or entertainment services provided by art galleries; providing museum facilities; teaching; educational services provided by schools; orchestra services; translation; scriptwriting, other than for advertising purposes; ticket agency services [entertainment]; coaching [training]; sport camp services; recording studio services; language interpretation; nursery schools; photography; photographic reporting; timing of sports events; boarding school education; production of shows.

43 – Accommodation bureau services [hotels, boarding houses]; rental of temporary accommodation; rental of meeting rooms; tourist home services; hotel reservations; boarding house bookings; temporary accommodation reservations; hotel accommodation services; retirement home services; snack-bar services; café services; cafeteria services; motel services; boarding house services; boarding for animals; rental of cooking apparatus; rental of chairs, tables, table linen, glassware; rental of lighting apparatus; rental of tents; rental of transportable buildings; rental of drinking water dispensers; restaurant services; self-service restaurant services; reception services for temporary accommodation [management of arrivals and departures]; food sculpting; canteen services; holiday camp services [lodging]; bar services; providing campground facilities; food and drink catering; washoku restaurant services; udon and soba restaurant services; day-nursery [crèche] services.

(260) AM 2024 122897 A
 (800) 1730291
 (151) 2022 11 17
 (891) 2022 11 17
 (731) LIMITED LIABILITY COMPANY "BY
 WORLD"

st. Prechistenka, 40/2, building 1, floor 2, room. XXIV, municipal district Khamovniki ext.
 ter.g., RU-119034 Moscow, Russian Federation

(540)



(591) Black, white
 (531) 24.01.03
 (511)

3 – Abrasives; amber [perfume]; descaling preparations for household purposes; antistatic preparations for household purposes; aromatics [essential oils]; air fragrancing preparations; cake flavourings [essential oils]; flavourings for beverages [essential oils]; food flavourings [essential oils]; breath freshening sprays; canned pressurized air for cleaning and dusting purposes; balms, other than for medical purposes; lip glosses; polishing stones; abrasive paper; emery paper; polishing paper; petroleum jelly for cosmetic purposes; shoe polish; cobblers' wax; cotton wool for cosmetic purposes; sachets for perfuming linen; drying agents for dishwashing machines; adhesives for cosmetic purposes; scented water; Javelle water; lavender water; toilet water; wax for parquet floors; floor wax; non-slipping wax for floors; depilatory wax; moustache wax; tailors' wax; polish for furniture and flooring; shoemakers' wax; polishing wax; massage gels, other than for medical purposes; heliotropine; dental bleaching gels; geraniol; make-up; deodorants for pets; depilatory preparations; air fragrance reed diffusers; scented wood; perfumes; non-slipping liquids for floors; windscreen cleaning liquids; greases for cosmetic purposes; volcanic ash for cleaning; perfumery; decorative transfers for cosmetic purposes; ionone [perfumery]; shaving stones [astringents]; smoothing stones; eyebrow pencils; cosmetic pencils; silicon carbide [abrasive]; carbides of metal [abrasives]; alum stones [astringents]; tripoli stone for polishing; adhesives for affixing false eyelashes; adhesives for affixing false hair; hair conditioners; quilliaia bark for washing; corundum [abrasive]; beard dyes; colorants for toilet purposes; cosmetic dyes; shoe cream; polishing creams; cosmetic creams; skin whitening creams; polishing rouge; incense; hair spray; nail varnish; hair lotions; lotions for cosmetic purposes; after-shave lotions; beauty masks; oils for perfumes and scents; oils for cosmetic purposes; oils for toilet purposes; essential oils; essential oils of cedarwood; essential oils of lemon; essential oils of citron; oils for cleaning purposes; bergamot oil; gaultheria oil; jasmine oil; lavender oil; almond oil; rose oil; oil of turpentine for degreasing; whitening; cleaning chalk; almond milk for cosmetic purposes; cleansing milk for toilet purposes;

musk [perfumery]; deodorant soap; shaving soap; soap for brightening textile; cakes of toilet soap; anti-perspirant soap; soap for foot perspiration; soap; almond soap; mint for perfumery; cosmetic kits; emery; nail art stickers; false nails; eau de Cologne; extracts of flowers [perfumes]; joss sticks; pastes for razor strops; pumice stone; lipstick cases; hydrogen peroxide for cosmetic purposes; breath freshening strips; teeth whitening strips; sandcloth; glass cloth [abrasive cloth]; lipsticks; pomades for cosmetic purposes; shaving preparations; cosmetic preparations for baths; bath preparations, not for medical purposes; hair straightening preparations; hair waving preparations; laundry soaking preparations; grinding preparations; smoothing preparations [starching]; colour-removing preparations; leather bleaching preparations; polishing preparations; denture polishes; mouthwashes, not for medical purposes; cosmetic preparations for slimming purposes; eye-washes, not for medical purposes; fabric softeners for laundry use; preparations for washing; dry-cleaning preparations; paint stripping preparations; lacquer-removing preparations; make-up removing preparations; floor wax removers [scouring preparations]; varnish-removing preparations; rust removing preparations; nail care preparations; cleaning preparations; preparations for cleaning dentures; wall-paper cleaning preparations; preparations for unblocking drain pipes; chemical cleaning preparations for household purposes; collagen preparations for cosmetic purposes; bleaching preparations [decolorants] for household purposes; aloe vera preparations for cosmetic purposes; sunscreen preparations; colour-brightening chemicals for household purposes [laundry]; breath freshening preparations for personal hygiene; shining preparations [polish]; make-up powder; diamantine [abrasive]; stain removers; nail varnish removers; vaginal washes for personal sanitary or deodorant purposes; scouring solutions; false eyelashes; tissues impregnated with cosmetic lotions; tissues impregnated with make-up removing preparations; saffrol; massage candles for cosmetic purposes; laundry blueing; turpentine for degreasing; potpourris [fragrances]; bleaching soda; washing soda, for cleaning; bath salts, not for medical purposes; bleaching salts; fumigation preparations [perfumes]; leather preservatives [polishes]; ammonia [volatile alkali] [detergent]; astringents for cosmetic purposes; eyebrow cosmetics; make-up preparations; sun-tanning preparations [cosmetics]; hair dyes; neutralizers for permanent waving; cosmetic preparations for eyelashes; cosmetic preparations for skin care; shoe wax; cosmetics; cosmetics for children; cosmetics for animals; mascara; cleansers for intimate personal hygiene purposes, non medicated; douching preparations for personal sanitary or deodorant purposes [toiletries]; detergents, other than for use in manufacturing operations and for medical purposes; degreasers, other than for use in manufacturing processes; bleaching preparations [decolorants] for cosmetic purposes; antiperspirants [toilet-

ries]; toiletry preparations; phytocosmetic preparations; talcum powder, for toilet use; cotton swabs for cosmetic purposes; terpenes [essential oils]; emery cloth; cloths impregnated with a detergent for cleaning; henna [cosmetic dye]; shampoos for animals [non-medicated grooming preparations]; shampoos for pets [non-medicated grooming preparations]; dry shampoos; shampoos; sandpaper; soda lye; herbal extracts for cosmetic purposes; ethereal essences; badian essence; mint essence [essential oil]; creams for leather; deodorants for human beings or for animals; dentifrices; toothpaste; laundry glaze; laundry bleach; preparations to make the leaves of plants shiny; starch for laundry purposes; starch glaze for laundry purposes.

4 – Anthracite; benzine; biomass fuel; wood briquettes; combustible briquettes; petroleum jelly for industrial purposes; wax [raw material]; ozokerite; wax for lighting; industrial wax; belting wax; carnauba wax; beeswax; beeswax for use in the manufacture of cosmetics; gas for lighting; oil-gas; fuel gas; producer gas; solidified gases [fuel]; fuel; lubricating graphite; additives, non-chemical, to motor fuel; firewood; paper spills for lighting fires; cutting fluids; fish oil, not edible; greases for the preservation of leather; oils for lighting; grease for leather; grease for footwear; tallow; industrial grease; kerosene; coke; lanolin for use in the manufacture of cosmetics; ligroin; wood spills for lighting fires; wax for skis; mazut; fuel oil; oils for the preservation of leather; oils for paints; oils for releasing form work [building]; oils for the preservation of masonry; textile oil; lubricating oil; industrial oil; moistening oil; coal tar oil; coal naphtha; castor oil for industrial purposes; bone oil for industrial purposes; motor oil; sunflower oil for industrial purposes; rape oil for industrial purposes; lubricants; naphtha; petroleum, raw or refined; nightlights [candles]; oleine; paraffin; dust removing preparations; soya bean oil preparations for non-stick treatment of cooking utensils; non-slipping preparations for belts; coal dust [fuel]; firelighters; perfumed candles; Christmas tree candles; candles; grease for arms [weapons]; lubricating grease; grease for belts; vaporized fuel mixtures; dust absorbing compositions; dust binding compositions for sweeping; dust laying compositions; alcohol [fuel]; stearine; benzene fuel; diesel oil; lighting fuel; xylene fuel; mineral fuel; carburants; fuel with an alcohol base; petrol; peat [fuel]; peat briquettes [fuel]; tinder; lignite; charcoal [fuel]; coal; coal briquettes; lamp wicks; wicks for candles; ceresine; electrical energy; ethanol [fuel]; petroleum ether; wool grease; methylated spirit.

5 – Acaricides; aconitine; alkaloids for medical purposes; alginates for pharmaceutical purposes; algicides; aldehydes for pharmaceutical purposes; dental amalgams of gold; dental amalgams; amino acids for veterinary purposes; amino acids for medical purposes; analgesics; anaesthetics; antibiotics; antiseptics;

medicine cases, portable, filled; first-aid boxes, filled; aluminium acetate for pharmaceutical purposes; acetates for pharmaceutical purposes; germicides; balms for medical purposes; bandages for dressings; diagnostic biomarker reagents for medical purposes; biocides; bromine for pharmaceutical purposes; paper for mustard plasters; fly catching paper; reagent paper for veterinary purposes; reagent paper for medical purposes; mothproofing paper; petroleum jelly for medical purposes; vaccines; oxygen baths; antiseptic cotton; aseptic cotton; absorbent cotton; wadding for medical purposes; cotton for medical purposes; dietetic substances adapted for medical use; radiological contrast substances for medical purposes; nutritive substances for microorganisms; radioactive substances for medical purposes; bismuth subnitrate for pharmaceutical purposes; melissa water for pharmaceutical purposes; seawater for medicinal bathing; mineral waters for medical purposes; thermal water; dietary fibre; moulding wax for dentists; gases for medical purposes; guaiacol for pharmaceutical purposes; sexual stimulant gels; haematogen; haemoglobin; hydrastine; hydrastinine; glycerine for medical purposes; glycerophosphates; glucose for medical purposes; gentian for pharmaceutical purposes; hormones for medical purposes; mustard for pharmaceutical purposes; mustard plasters; mud for baths; medicinal mud; gamboge for medical purposes; gurjun balsam for medical purposes; air deodorizing preparations; deodorants, other than for human beings or for animals; diastase for medical purposes; digitalin; vitamin supplement patches; mineral dietary supplements; dietary supplements; albumin dietary supplements; dietary supplements for animals; yeast dietary supplements; alginate dietary supplements; glucose dietary supplements; casein dietary supplements; lecithin dietary supplements; linseed oil dietary supplements; propolis dietary supplements; protein dietary supplements; protein supplements for animals; royal jelly dietary supplements; pollen dietary supplements; wheat germ dietary supplements; linseed dietary supplements; dietary supplements with a cosmetic effect; enzyme dietary supplements; yeast for pharmaceutical purposes; gelatine for medical purposes; cod liver oil; isotopes for medical purposes; immunostimulants; insecticides; iodine for pharmaceutical purposes; iodides for pharmaceutical purposes; alkaline iodides for pharmaceutical purposes; iodoform; calomel [fungicide]; cream of tartar for pharmaceutical purposes; tartar for pharmaceutical purposes; camphor for medical purposes; capsules for medicines; cachets for pharmaceutical purposes; haemostatic pencils; wart pencils; caustic pencils; carbolineum [parasiticide]; caustics for pharmaceutical purposes; cachou for pharmaceutical purposes; quassia for medical purposes; quebracho for medical purposes; oxygen for medical purposes; gallic acid for pharmaceutical purposes; acids for pharmaceutical purposes; adhesives for dentures; surgical glues; stem cells for veterinary purposes; stem cells for medical purposes;

cocaine for medical purposes; collagen for medical purposes; collodion for pharmaceutical purposes; corn rings for the feet; medicated sweets; angostura bark for medical purposes; barks for pharmaceutical purposes; cedar wood for use as an insect repellent; condurango bark for medical purposes; croton bark; mangrove bark for pharmaceutical purposes; myrobalan bark for pharmaceutical purposes; quinquina for medical purposes; medicated animal feed; medicinal roots; rhubarb roots for pharmaceutical purposes; lint for medical purposes; starch for dietetic or pharmaceutical purposes; creosote for pharmaceutical purposes; blood for medical purposes; cultures of microorganisms for medical or veterinary use; curare; dental lacquer; liquorice for pharmaceutical purposes; milk sugar for pharmaceutical purposes; candy for medical purposes; adhesive plasters; medicines for alleviating constipation; adhesive tapes for medical purposes; lecithin for medical purposes; lotions for veterinary purposes; medicated hair lotions; lotions for pharmaceutical purposes; medicated after-shave lotions; personal sexual lubricants; lupulin for pharmaceutical purposes; magnesia for pharmaceutical purposes; liniments; ointments for pharmaceutical purposes; sunburn ointments; mercurial ointments; frostbite salve for pharmaceutical purposes; gauze for dressings; medicinal oils; mustard oil for medical purposes; camphor oil for medical purposes; castor oil for medical purposes; oil of turpentine for pharmaceutical purposes; dill oil for medical purposes; dental mastics; dental abrasives; dental impression materials; teeth filling material; dressings, medical; surgical dressings; drugs for medical purposes; medicines for veterinary purposes; serotherapeutic medicines; medicines for human purposes; medicines for dental purposes; menthol; medicinal drinks; moleskin for medical purposes; almond milk for pharmaceutical purposes; powdered milk for babies; royal jelly for pharmaceutical purposes; milk ferments for pharmaceutical purposes; Irish moss for medical purposes; flour for pharmaceutical purposes; linseed meal for pharmaceutical purposes; fish meal for pharmaceutical purposes; fly glue; antibacterial soap; disinfectant soap; medicated soap; freeze-dried meat adapted for medical purposes; mint for pharmaceutical purposes; dietetic beverages adapted for medical purposes; malted milk beverages for medical purposes; narcotics; medicinal infusions; tincture of iodine; eucalyptol for pharmaceutical purposes; tinctures for medical purposes; opium; opodeldoc; decoctions for pharmaceutical purposes; antiparasitic collars for animals; stick liquorice for pharmaceutical purposes; sulfur sticks [disinfectants]; pastilles for pharmaceutical purposes; medicated toothpaste; pectin for pharmaceutical purposes; pepsins for pharmaceutical purposes; peptones for pharmaceutical purposes; hydrogen peroxide for medical purposes; pesticides; food for babies; leeches for medical purposes; blood plasma; nicotine patches for use as aids to stop smoking; eyepatches for medical purposes; poultices;

tices; compresses; scapulars for surgical purposes; babies' diapers; diapers for pets; diapers for incontinence; bunion pads; breast-nursing pads; pomades for medical purposes; powder of cantharides; pyrethrum powder; anti-uric preparations; bacterial preparations for medical and veterinary use; bacteriological preparations for medical and veterinary use; balsamic preparations for medical purposes; albuminous preparations for veterinary purposes; biological preparations for medical purposes; veterinary preparations; bismuth preparations for pharmaceutical purposes; vitamin preparations; diagnostic preparations for veterinary purposes; diagnostic preparations for medical purposes; bath preparations for medical purposes; therapeutic preparations for the bath; haemorrhoid preparations; preparations for callouses; lice treatment preparations [pediculicides]; acne treatment preparations; preparations to facilitate teething; preparations for the treatment of burns; fumigation preparations for medical purposes; ootherapy preparations; air purifying preparations; bronchodilating preparations; preparations for reducing sexual activity; sterilizing preparations; soil-sterilizing preparations; corn remedies; pharmaceutical preparations for treating dandruff; preparations for destroying noxious animals; herbicides; preparations for destroying dry rot fungus; larvae exterminating preparations; fly destroying preparations; preparations for destroying mice; slug exterminating preparations; preparations for destroying parasites; pharmaceutical preparations for skin care; contact lens cleaning preparations; preparations of microorganisms for medical or veterinary use; lime-based pharmaceutical preparations; styptic preparations; medicated eye-washes; medicinal hair growth preparations; nutraceutical preparations for therapeutic or medical purposes; opiates; anticryptogamic preparations; aloe vera preparations for pharmaceutical purposes; preparations of trace elements for human and animal use; sulfonamides [medicines]; pharmaceutical preparations; pharmaceutical preparations for treating sunburn; enzyme preparations for veterinary purposes; enzyme preparations for medical purposes; phytotherapy preparations for medical purposes; chemico-pharmaceutical preparations; chemical preparations for veterinary purposes; chemical preparations for the diagnosis of pregnancy; chemical preparations for medical purposes; chemical preparations for treating wheat blight; chemical preparations for treating diseases affecting vine plants; chemical preparations for treating mildew; chemical preparations for treating phyloxera; chemical preparations for pharmaceutical purposes; chilblain preparations; mothproofing preparations; collyrium; lead water; chemical conductors for electrocardiograph electrodes; albuminous foodstuffs for medical purposes; dietetic foods adapted for medical purposes; by-products of the processing of cereals for dietetic or medical purposes; homogenized food adapted for medical purposes; freeze-dried food adapted for medical

purposes; pharmaceuticals; sanitary towels; panty liners [sanitary]; propolis for pharmaceutical purposes; pearl powder for medical purposes; radium for medical purposes; hydrated chloral for pharmaceutical purposes; solvents for removing adhesive plasters; vaginal washes for medical purposes; solutions for contact lenses; chemical reagents for medical or veterinary purposes; gum for medical purposes; rubber for dental purposes; chewing gum for medical purposes; nicotine gum for use as an aid to stop smoking; insect repellents; insect repellent incense; repellents for dogs; tissues impregnated with pharmaceutical lotions; sarsaparilla for medical purposes; sugar for medical purposes; asthmatic tea; fumigating sticks; massage candles for therapeutic purposes; suppositories; linseed for pharmaceutical purposes; tobacco-free cigarettes for medical purposes; siccatives [drying agents] for medical purposes; syrups for pharmaceutical purposes; turpentine for pharmaceutical purposes; greases for veterinary purposes; greases for medical purposes; lacteal flour for babies; infant formula; soporifics; bicarbonate of soda for pharmaceutical purposes; bath salts for medical purposes; salts for mineral water baths; salts for medical purposes; potassium salts for medical purposes; sodium salts for medical purposes; smelling salts; mineral water salts; malt for pharmaceutical purposes; semen for artificial insemination; alcohol for pharmaceutical purposes; medicinal alcohol; alloys of precious metals for dental purposes; ergot for pharmaceutical purposes; cooling sprays for medical purposes; antibacterial handwashes; adjuvants for medical purposes; astringents for medical purposes; vermifuges; disinfectants for hygiene purposes; disinfectants for chemical toilets; appetite suppressants for medical purposes; medical preparations for slimming purposes; parasiticides; mouthwashes for medical purposes; febrifuges; depuratives; animal washes [insecticides]; detergents for medical purposes; cattle washes [insecticides]; dog washes [insecticides]; insecticidal veterinary washes; vesicants; purgatives; remedies for perspiration; remedies for foot perspiration; chemical contraceptives; antiparasitic preparations; laxatives; tonics [medicines]; medicated toiletry preparations; digestives for pharmaceutical purposes; nervines; bouillons for bacteriological cultures; steroids; strychnine; serums; tanning pills; appetite suppressant pills; slimming pills; antioxidant pills; sanitary tampons; vulnerary sponges; thymol for pharmaceutical purposes; smoking herbs for medical purposes; medicinal herbs; transplants [living tissues]; surgical implants comprised of living tissues; pants, absorbent, for incontinence; sanitary panties; babies' diaper-pants; charcoal for pharmaceutical purposes; porcelain for dental prostheses; phenol for pharmaceutical purposes; enzymes for veterinary purposes; enzymes for medical purposes; ferments for pharmaceutical purposes; formic aldehyde for pharmaceutical purposes; phosphates for pharmaceutical purposes; fungicides; quinine for medical purposes; chinoline for medi-

cal purposes; diabetic bread adapted for medical use; chloroform; flowers of sulfur for pharmaceutical purposes; cement for animal hooves; bone cement for surgical and orthopaedic purposes; dental cements; medicinal tea; herbal teas for medicinal purposes; insecticidal animal shampoos; medicated shampoos; medicated shampoos for pets; pediculicidal shampoos; medicated dry shampoos; pre-filled syringes for medical purposes; eucalyptus for pharmaceutical purposes; herbal extracts for medical purposes; plant extracts for pharmaceutical purposes; tobacco extracts [insecticides]; extracts of hops for pharmaceutical purposes; elixirs [pharmaceutical preparations]; ethers for pharmaceutical purposes; esters for pharmaceutical purposes; cellulose esters for pharmaceutical purposes; rat poison; poisons; bacterial poisons; jalap; disinfectants; all-purpose disinfectants; deodorants for clothing and textiles; acai powder dietetic supplements; cotton swabs for medical purposes; cotton wool swabs for medical purposes; milking grease; douching preparations for medical purposes; sedatives; jujube, medicated; biological tissue cultures for veterinary purposes; biological tissue cultures for medical purposes; fennel for medical purposes; cellulose ethers for pharmaceutical purposes.

7 – 3D printers; vending machines; welding machines, electric; soldering apparatus, gas-operated; vulcanization apparatus; acetylene cleaning apparatus; high pressure washers; apparatus for drawing up beer under pressure; apparatus for aerating water; apparatus for aerating beverages; electrical apparatus for sealing plastics [packaging]; electric arc cutting apparatus; electric arc welding apparatus; electric welding apparatus; inking apparatus for printing machines; electric welding machines; fittings for engine boilers; expansion tanks [parts of machines]; drums [parts of machines]; reels, mechanical, for flexible hoses; brake shoes, other than for vehicles; concrete mixers [machines]; bobbins for weaving looms; harrows; journal boxes [parts of machines]; bulldozers; hoppers [mechanical discharging]; mine borers; railway wagon lifts; rolling mill cylinders; crank shafts; printing rollers for machines; camshafts for vehicle engines; transmission shafts, other than for land vehicles; fans for motors and engines; saw benches [parts of machines]; winnowers; vibrators [machines] for industrial use; bearings [parts of machines]; bellows [parts of machines]; agitators; drilling rigs, floating or non-floating; lawnmowers [machines]; card clothing [parts of carding machines]; nail extractors, electric; emergency power generators; alternators; dynamos; bicycle dynamos; current generators; electricity generators; hydraulic controls for machines, motors and engines; mufflers for motors and engines; drilling heads [parts of machines]; drilling bits [parts of machines]; cylinder heads for engines; soldering blow pipes, gas-operated; gas-operated blow torches; raking machines; stalk separators [machines]; sieves [machines or parts of machines]; mud catchers and collectors [machines];

tarring machines; rubber tracks being parts of crawlers on mining machines; rubber tracks being parts of crawlers on snow ploughs; rubber tracks being parts of crawlers on loading-unloading machines and apparatus; rubber tracks being parts of crawlers on agricultural machines; rubber tracks being parts of crawlers on construction machines; hydraulic engines and motors; aeronautical engines; aeroplane engines; engines for air cushion vehicles; compressed air engines; jet engines, other than for land vehicles; engines for boats; driving motors, other than for land vehicles; motors, other than for land vehicles; propulsion mechanisms, other than for land vehicles; disintegrators; tympan [parts of printing presses]; holding devices for machine tools; turf removing ploughs; chisels for machines; jacks [machines]; rack and pinion jacks; moving walkways; electric hand drills; crushers for kitchen use, electric; flues for engine boilers; reapers; reapers and binders; millstones; rakes for raking machines; shredders [machines] for industrial use; kitchen grinders, electric; injectors for engines; incubators for eggs; cutting tools being parts of machines; hand-held tools, other than hand-operated; agricultural implements, other than hand-operated; air condensers; control cables for machines, engines or motors; capstans; calenders; rotary steam presses, portable, for fabrics; ditchers [ploughs]; carburettors; sliders for knitting machines; crankcases for machines, motors and engines; steamrollers; pressure valves [parts of machines]; clack valves [parts of machines]; pressure reducers [parts of machines]; tin openers, electric; cowlings [parts of machines]; machine wheels; freewheels, other than for land vehicles; scale collectors for machine boilers; lasts for shoes [parts of machines]; brake pads, other than for vehicles; piston segments; grease rings [parts of machines]; reapers and threshers; coal-cutting machines; compressors [machines]; air pumps [garage installations]; compressors for refrigerators; conveyors [machines]; belt conveyors; converters for steelworks; steam condensers [parts of machines]; aerocondensers; diggers [machines]; rams [machines]; thermic lances [machines]; boxes for matrices [printing]; gear boxes, other than for land vehicles; grease boxes [parts of machines]; housings [parts of machines]; harvesting machines; steam engine boilers; coffee grinders, other than hand-operated; taps [parts of machines, engines or motors]; cranes [lifting and hoisting apparatus]; roller bridges; water separators; spray guns for paint; cranks [parts of machines]; potters' wheels; cultivators [machines]; soldering lamps; winches; ploughshares; belts for conveyors; igniting magnetos; handling machines, automatic [manipulators]; churns; matrices for use in printing; machine fly-wheels; shearing machines for animals; paper mill machines; blowing machines; knitting machines; galvanizing machines; bending machines; ironing machines; mineworking machines; blowing machines for the compression, exhaustion and transport of gases; blowing machines for the compression, sucking

and carrying of grain; net hauling machines [fishing]; electroplating machines; bottle sealing machines; sealing machines for industrial purposes; engraving machines; crushing machines; waste disposal units; earth moving machines; cord making machines; lace making machines; butter machines; cigarette machines for industrial purposes; sausage making machines; stereotype machines; hosiery looms; grinding machines; dyeing machines; bottle washing machines; dishwashers; bottle filling machines; racket stringing machines; leather-working machines; dairy machines; glass-working machines; tobacco processing machines; grain husking machines; painting machines; oil refining machines; peeling machines; machines for processing plastics; printing machines for use on sheet metal; brewing machines; whitewashing machines; road sweeping machines, self-propelled; bitumen making machines; papermaking machines; pasta making machines; machines for the production of sugar; weeding machines; sifting machines; puddling machines; notchers [machine tools]; bread cutting machines; road making machines; railroad constructing machines; rammers [machines]; rail-laying machines; bottle capping machines; bottle stoppering machines; packaging machines; waste compacting machines; die-stamping machines; stamping machines; darning machines; drainage machines; wrapping machines; grain separators; bookbinding apparatus and machines for industrial purposes; machines and apparatus for cleaning, electric; machines and apparatus for carpet shampooing, electric; machines and apparatus for polishing [electric]; size adjustment cutting machines for industrial purposes; punching machines; riveting machines; kitchen machines, electric; foundry machines; smoothing presses; fleshing machines; washing machines; flour mill machines; type-setting machines [printing]; hemming machines; grating machines for vegetables; braiding machines; wringing machines for laundry; cutting machines; steam engines; printing machines; rotary printing presses; compressed air machines; tilling machines for agricultural purposes; trimming machines; spinning machines; filling machines; friezing machines; cutters [machines]; satinizing machines; agricultural machines; mixing machines; sorting machines for industry; stitching machines; washing machines [laundry]; coin-operated washing machines; clippers [machines]; spinning frames; spin dryers [not heated]; looms; kneading machines; typographic machines; type-setting machines [photocomposition]; beating machines; beaters, electric; packing machines; filtering machines; moulding machines; carding machines; sewing machines; typecasting machines; electromechanical machines for chemical industry; labelers [machines]; mills [machines]; mills for household purposes, other than hand-operated; pepper mills, other than hand-operated; centrifugal mills; machine wheelwork; feeders [parts of machines]; forge blowers; mixers [machines]; blenders, electric, for household purposes; vacuum cleaner bags; threshing ma-

chines; pneumatic hammers; hammers [parts of machines]; tilt hammers; power hammers; reeling apparatus, mechanical; motorized cultivators; motors for boats; clutches, other than for land vehicles; meat cutters [machines]; superchargers; brake linings, other than for vehicles; guides for machines; suction nozzles for vacuum cleaners; vacuum cleaner attachments for disseminating perfumes and disinfectants; pumps [machines]; pumps [parts of machines, engines or motors]; aerating pumps for aquaria; vacuum pumps [machines]; compressed air pumps; pumps for heating installations; beer pumps; pumps for counter-current swimming; lubricating pumps; self-regulating fuel pumps; fuel dispensing pumps for service stations; centrifugal pumps; knives [parts of machines]; knives for mowing machines; chaff cutter blades; knives, electric; shears, electric; scissors, electric; vegetable spiralizers, electric; engine mounts, other than for land vehicles; bearing brackets for machines; pulverizers [machines]; axles for machines; steam traps; chucks [parts of machines]; drill chucks [parts of machines]; exhaust manifold for engines; soldering irons, gas-operated; soldering irons, electric; superheaters; gears, other than for land vehicles; reduction gears, other than for land vehicles; drilling machines; saws [machines]; chain saws; guns [tools using explosive cartridges]; glue guns, electric; compressed air guns for the extrusion of mastics; carburetter feeders; feeding apparatus for engine boilers; loading ramps; ploughs; pneumatic transporters; pneumatic controls for machines, motors and engines; hangers [parts of machines]; anti-friction bearings for machines; roller bearings; self-oiling bearings; bearings for transmission shafts; ball-bearings; elevators [lifts]; hoists; lifts, other than ski-lifts; pulleys; saw blades [parts of machines]; pistons [parts of machines or engines]; shock absorber plungers [parts of machines]; pistons for engines; pistons for cylinders; catalytic converters; torque converters, other than for land vehicles; fuel conversion apparatus for internal combustion engines; presses [machines for industrial purposes]; wine presses; basket presses; fruit presses, electric, for household purposes; fodder presses; printing presses; typographic presses; swaging machines; pedal drives for sewing machines; cleaning appliances utilizing steam; food processors, electric; springs [parts of machines]; spinning wheels; punches for punching machines; vacuum cleaners; tambours for embroidery machines; radiators [cooling] for motors and engines; sewage pulverizers; air brushes for applying colour; regulators [parts of machines]; pressure regulators [parts of machines]; speed governors for machines, engines and motors; knives being parts of machines; cutting blow pipes, gas-operated; blade holders [parts of machines]; loom shafts; gears for weaving looms; belts for machines; elevator belts; fan belts for motors and engines; dynamo belts; belts for motors and engines; adhesive bands for pulleys; industrial robots; 3D printing pens; kick starters for motorcycles; joysticks

being parts of machines, other than for game machines; stuffing boxes [parts of machines]; paper feeders [printing]; whisks, electric, for household purposes; sparking plugs for internal combustion engines; glow plugs for Diesel engines; brake segments, other than for vehicles; tedding machines; steam/oil separators; cream/milk separators; ball rings for bearings; sowers [machines]; pigs for cleaning pipes; snow ploughs; sheaf-binding machines; shaft couplings [machines]; juice extractors, electric; straw [chaff] cutters; suction cups for milking machines; stands for machines; machine tools; die-cutting and tapping machines; wood-working machines; sharpening machines; bicycle assembling machines; mortising machines; stone-working machines; metalworking machines; threading machines; planing machines; lathes [machine tools]; milling machines; metal drawing machines; rolling mills; starters for motors and engines; stators [parts of machines]; glaziers' diamonds [parts of machines]; tables for machines; derricks; slide rests [parts of machines]; couplings, other than for land vehicles; heat exchangers [parts of machines]; transmissions for machines; transmission mechanisms, other than for land vehicles; boiler tubes [parts of machines]; wind turbines; hydraulic turbines; turbines, other than for land vehicles; turbocompressors; connecting rods for engines; central vacuum cleaning installations; suction machines for industrial purposes; washing installations for vehicles; degreasers [machines]; dust exhausting installations for cleaning purposes; machines for the mineralization of drinking water; sifting installations; pneumatic tube conveyors; dust removing installations for cleaning purposes; condensing installations; pneumatic waste oil drainers; lifting apparatus; air suction machines; dividing machines; igniting devices for internal combustion engines; door closers, hydraulic; door closers, pneumatic; door closers, electric; window closers, pneumatic; washing apparatus; binding apparatus for hay; haulage apparatus [mining]; door openers, hydraulic; door openers, pneumatic; door openers, electric; curtain drawing devices, electrically operated; adhesive tape dispensers [machines]; anti-pollution devices for motors and engines; beverage preparation machines, electromechanical; food preparation machines, electromechanical; elevator operating apparatus; control mechanisms for machines, engines or motors; shoe polishers, electric; machines and apparatus for wax-polishing, electric; air cushion devices for moving loads; handling apparatus for loading and unloading; elevating apparatus; aprons [parts of machines]; filter presses; filters [parts of machines or engines]; filters for cleaning cooling air, for engines; moulds [parts of machines]; printing plates; journals [parts of machines]; centrifugal machines; elevator chains [parts of machines]; drive chains, other than for land vehicles; transmission chains, other than for land vehicles; cylinders for motors and engines; cylinders for machines; printing cylinders; pneumatic jacks; shuttles [parts of machines]; univer-

sal joints [Cardan joints]; pulleys [parts of machines]; vacuum cleaner hoses; screwdrivers, electric; brushes [parts of machines]; dynamo brushes; brushes, electrically operated [parts of machines]; carbon brushes [electricity]; ejectors; fuel economisers for motors and engines; excavators; shovels, mechanical; agricultural elevators; motors, electric, other than for land vehicles; electrodes for welding machines; electric hammers; parquet wax-polishers, electric; cartridges for filtering machines; moving staircases [escalators]; automatic grapnels for marine purposes; reels [parts of machines]; valves [parts of machines]; water heaters being parts of machines; exhausts for motors and engines; de-aerators for feedwater; pump diaphragms; ski edge sharpening tools, electric; mechanized feeders for animals; grindstones [parts of machines]; lubricators [parts of machines]; embossing machines; finishing machines; blade sharpening [stropping] machines; ore treating machines; leather paring machines; cinder sifters [machines]; machines for the textile industry; milking machines; joints [parts of engines]; window closers, hydraulic; window closers, electric; window openers, hydraulic; window openers, pneumatic; window openers, electric; brushes for vacuum cleaners.

8 – Glaziers' diamonds [parts of hand tools]; apparatus for tattooing; razors, electric or non-electric; sharpening steels; scythe stones; gimlets [hand tools]; borers; augers [hand tools]; carpenters' augers; dibbers, hand-operated; levers; table forks; agricultural forks [hand tools]; lawn clippers [hand instruments]; harpoons; harpoons for fishing; nail extractors, hand-operated; rakes [hand tools]; sand trap rakes; cutter bars [hand tools]; whetstone holders; priming irons [hand tools]; sculptors' chisels; lifting jacks, hand-operated; truncheons; clamps for carpenters or coopers; spades [hand tools]; rabbeting planes; chisels; engraving needles; tattoo needles; cutlery; edge tools [hand tools]; garden tools, hand-operated; abrading instruments [hand instruments]; numbering punches; goffering irons; implements for decanting liquids [hand tools]; depilation appliances, electric and non-electric; sharpening instruments; blade sharpening instruments; livestock marking tools; oyster openers; polishing irons [glazing tools]; ear-piercing apparatus; tube cutting instruments; wire strippers [hand tools]; riveters [hand tools]; expanders [hand tools]; cutting tools [hand tools]; ski edge sharpening tools, hand-operated; hand tools, hand-operated; stamping-out tools [hand tools]; picks [hand tools]; sharpening stones; punch rings [knuckle dusters]; trowels; centre punches [hand tools]; daggers; pickaxes; mallets [hand instruments]; pliers; punch pliers [hand tools]; blades [weapons]; annular screw plates; spanners [hand tools]; tap wrenches; ladles [hand tools]; foundry ladles [hand tools]; breast drills; lasts [shoemakers' hand tools]; scythe rings; instruments for punching tickets; diggers [hand tools]; rams [hand tools]; scythes; hainault scythes; fire irons; emery grinding

wheels; grindstones [hand tools]; sledgehammers; thistle extractors [hand tools]; tree pruners; nail drawers [hand tools]; ice picks; blades [hand tools]; razor blades; blades for planes; plane irons; jig-saws; spoons; table knives, forks and spoons for babies; table knives, forks and spoons of plastic; crow bars; shovels [hand tools]; palette knives; machetes; beard clippers; hair clippers for personal use, electric and non-electric; hair clippers for animals [hand instruments]; taps [hand tools]; fireplace bellows [hand tools]; swords; hammers [hand tools]; fullers [hand tools]; stone hammers; masons' hammers; riveting hammers [hand tools]; mattocks; hoes [hand tools]; ditchers [hand tools]; mincing knives; manicure sets; manicure sets, electric; pedicure sets; needle files; bits [hand tools]; files [tools]; emery files; air pumps, hand-operated; hand pumps; shaving cases; cheese slicers, non-electric; fruit segmenters; egg slicers, non-electric; non-electric pizza cutters; scaling knives; hobby knives [scalpels]; fruit corers; moulding irons; ceramic knives; tin openers, non-electric; farriers' knives; budding knives; hunting knives; penknives; grafting tools [hand tools]; braiders [hand tools]; box cutters; bill-hooks; paring knives; knives; cleavers; wick trimmers [scissors]; cattle shearers; border shears; pruning shears; shearers [hand instruments]; scissors; sword scabbards; kitchen mandolines; vegetable spiralizers, hand-operated; vegetable peelers [hand tools]; agricultural implements, hand-operated; side arms, other than firearms; stropping instruments; screwdrivers, non-electric; stirring sticks for mixing paint; reamer sockets; drill holders [hand tools]; perforating tools [hand tools]; rammers [hand tools]; emery boards; nail files; nail files, electric; saws [hand tools]; bow saws; tweezers; hair-removing tweezers; guns [hand tools]; non-electric caulking guns; guns, hand-operated, for the extrusion of mastics; dies [hand tools]; fruit pickers [hand tools]; saw blades [parts of hand tools]; shear blades; tool belts [holders]; hair braiders, electric; table cutlery [knives, forks and spoons]; crimping irons; hand implements for hair curling; vegetable choppers; money scoops; instruments and tools for skinning animals; hackles [hand tools]; pin punches; nail punches; fish tapes [hand tools]; punches [hand tools]; insecticide vaporizers [hand tools]; syringes for spraying insecticides; reamers; frames for handsaws; saw holders; rasps [hand tools]; paring irons [hand tools]; graving tools [hand tools]; milling cutters [hand tools]; razor strops; leather strops; planes; scythe handles; knife handles; handles for hand-operated hand tools; marline spikes; bits [parts of hand tools]; hollowing bits [parts of hand tools]; pruning scissors; silver plate [knives, forks and spoons]; pruning knives; sickles; drawing knives; scrapers [hand tools]; scrapers for skis; mortise chisels; caulking irons; gouges [hand tools]; mortars for pounding [hand tools]; mitre boxes [hand tools]; branding irons; hatchets; adzes [tools]; vices; bench vices [hand implements]; hoop cutters [hand tools]; axes; holing axes;

fulling tools [hand tools]; earth rammers [hand tools]; tube cutters [hand tools]; squares [hand tools]; extension pieces for braces for screw taps; embossers [hand tools]; apparatus for destroying plant parasites, hand-operated; metal wire stretchers [hand tools]; metal band stretchers [hand tools]; flat irons; irons [non-electric hand tools]; razor cases; ratchets [hand tools]; scraping tools [hand tools]; awls; choppers being knives; spatulas [hand tools]; spatulas for use by artists; wine bottle foil cutters, hand-operated; bayonets; pincers; curling tongs; cuticle tweezers; eyelash curlers; pickhammers; nail clippers, electric or non-electric; nail nippers; trowels [gardening]; putty knives; shears; sabres; fingernail polishers, electric or non-electric; cutters.

9 – 3D spectacles; DVD players; ticket dispensers; juke boxes, musical; fire engines; answering machines; electrical adapters; batteries for electronic cigarettes; accumulators, electric; batteries, electric, for vehicles; accelerometers; actinometers; alidades; altimeters; ammeters; anemometers; anodes; aerials; anticathodes; apertometers [optics]; high-frequency apparatus; testing apparatus not for medical purposes; electrodynamic apparatus for the remote control of railway points; electro-dynamic apparatus for the remote control of signals; remote control apparatus; monitoring apparatus, other than for medical purposes; sound recording apparatus; Global Positioning System [GPS] apparatus; distillation apparatus for scientific purposes; diffraction apparatus [microscopy]; air analysis apparatus; apparatus to check franking; sound transmitting apparatus; fermentation apparatus for laboratory use; breathing apparatus for underwater swimming; breathing apparatus, except for artificial respiration; apparatus and installations for the production of X-rays, not for medical purposes; cash registers; electric apparatus for commutation; intercommunication apparatus; stills for laboratory experiments; projection apparatus; fire extinguishing apparatus; radiological apparatus for industrial purposes; X-ray apparatus not for medical purposes; blueprint apparatus; flashing lights [luminous signals]; stereoscopic apparatus; telephone apparatus; facsimile machines; phototelegraphy apparatus; igniting apparatus, electric, for igniting at a distance; salinometers; acidimeters for batteries; aerometers; battery jars; barometers; anode batteries; galvanic batteries; ignition batteries; solar batteries; solar panels for the production of electricity; batteries, electric; balances [steelyards]; betatrons; binoculars; biochips; electronic tags for goods; lens hoods; magnetic tape units for computers; computer memory devices; fire hose nozzles; encoded identification bracelets, magnetic; connected bracelets [measuring instruments]; safety tarpaulins; electronic key fobs being remote control apparatus; bullet-proof clothing; signalling buoys; life buoys; marking buoys; vacuum gauges; electrolysis apparatus for laboratory use; variometers; scales; baby scales; bathroom scales; letter scales; weighbridges; precision balances;

scales with body mass analysers; camcorders; video cassettes; video telephones; video screens; viewfinders, photographic; micrometer screws for optical instruments; viscosimeters; circuit closers; wavemeters; voltmeters; luminous signs; switchboxes [electricity]; current rectifiers; gas testing instruments; gasometers [measuring instruments]; galvanometers; hands-free kits for telephones; heliographic apparatus; hygrometers; hydrometers; weights; peepholes [magnifying lenses] for doors; holograms; plotters; loudspeakers; plumb bobs; range finders; densimeters; densitometers; detectors; smoke detectors; infrared detectors; counterfeit coin detectors; joysticks for use with computers, other than for video games; transparencies [photography]; slide projectors; diaphragms [photography]; dictating machines; dynamometers; light-emitting diodes [LED]; floppy disks; phonograph records; disks, magnetic; optical discs; disk drives for computers; juke boxes for computers; wearable video display monitors; electronic numeric displays; DNA chips; electronic interactive whiteboards; electronic notice boards; electric wire harnesses for automobiles; bullet-proof vests; life jackets; reflective safety vests; identification threads for electric wires; nose clips for divers and swimmers; locks, electric; bells [warning devices]; alarm bells, electric; electric door bells; signal bells; acoustic conduits; mirrors for inspecting work; road signs, luminous or mechanical; marine depth finders; probes for scientific purposes; buzzers; needles for surveying compasses; needles for record players; eyewear; reflective articles for wear, for the prevention of accidents; measures; pressure measuring apparatus; simulators for the steering and control of vehicles; inverters [electricity]; pressure indicators; temperature indicators; incubators for bacteria culture; measuring instruments; cosmographic instruments; mathematical instruments; levelling instruments; instruments containing eyepieces; surveying instruments; azimuth instruments; interfaces for computers; ionization apparatus not for the treatment of air or water; satellite finder meters; spark-guards; coaxial cables; fibre optic cables; cables, electric; calipers; slide calipers; screw-tapping gauges; calorimeters; calculating machines; pocket calculators; decompression chambers; rearview cameras for vehicles; cinematographic cameras; thermal imaging cameras; mouth guards for sports; life-saving capsules for natural disasters; electronic pens [visual display units]; holders for electric coils; identity cards, magnetic; video game cartridges; toner cartridges, unfilled, for printers and photocopiers; memory cards for video game machines; encoded magnetic cards; riding helmets; carriers for dark plates [photography]; automated teller machines [ATM]; cathodes; spools [photography]; choking coils [impedance]; coils, electric; electromagnetic coils; cinematographic film, exposed; computer keyboards; solenoid valves [electromagnetic switches]; wire connectors [electricity]; thin client computers; encoded key cards; electronic book readers; electronic agen-

das; push buttons for bells; magnetic encoders; visors for helmets; collectors, electric; calibrating rings; smart rings; ring sizers; protective suits for aviators; commutators; compact discs [audio-video]; compact discs [read-only memory]; comparators; marine compasses; computers; laptop computers; tablet computers; notebook computers; wearable computers; condensers [capacitors]; contacts, electric; wind socks for indicating wind direction; traffic cones; branch boxes [electricity]; distribution boxes [electricity]; junction boxes [electricity]; battery boxes; cabinets for loudspeakers; diving suits; galena crystals [detectors]; covers for electric outlets; logs [measuring instruments]; lasers, not for medical purposes; lactodensimeters; lactometers; vacuum tubes [radio]; darkroom lamps [photography]; thermionic valves; amplifying tubes; flashlights [photography]; head cleaning tapes [recording]; magnetic tapes; videotapes; surveying chains; fire escapes; rulers [measuring instruments]; square rulers for measuring; slide-rules; contact lenses; correcting lenses [optics]; optical lenses; optical condensers; sounding lines; electricity conduits; measuring spoons; magnifying glasses [optics]; thread counters; magnets; decorative magnets; crash test dummies; resuscitation mannequins [teaching apparatus]; pressure gauges; security tokens [encryption devices]; divers' masks; solderers' helmets; protective masks, not for medical purposes; respiratory masks, other than for artificial respiration; materials for electricity mains [wires, cables]; voting machines; money counting and sorting machines; material testing instruments and machines; furniture especially made for laboratories; megaphones; portable media players; diaphragms [acoustics]; diaphragms for scientific apparatus; metal detectors for industrial or military purposes; digital weather stations; metronomes; rules [measuring instruments]; carpenters' rules; dressmakers' measures; mechanisms for coin-operated apparatus; mechanisms for counter-operated apparatus; coin-operated mechanisms for television sets; shutter releases [photography]; micrometers; microprocessors; microscopes; microtomes; microphones; audio mixers; modems; lightning conductors; monitors [computer hardware]; monitors [computer programs]; selfie sticks [handheld monopods]; terminals [electricity]; junction sleeves for electric cables; teeth protectors; temperature indicator labels, not for medical purposes; knee-pads for workers; headphones; surveyors' levels; sound recording carriers; magnetic data media; optical data media; electronic sheet music, downloadable; computer software; sheaths for electric cables; identification sheaths for electric wires; weighing machines; computer hardware; punched card machines for offices; life saving equipment; objectives [lenses] [optics]; lenses for astrophotography; selfie lenses; egg-candlers; fire extinguishers; rescue laser signalling flares; electrified fences; limiters [electricity]; clothing for protection against accidents, irradiation and fire; clothing for protection against fire; asbestos

clothing for protection against fire; clothing especially made for laboratories; ozonisers [ozonators]; octants; eyepieces; ohmmeters; wrist rests for use with computers; spectacle frames; oscillographs; plumb lines; mirrors [optics]; spectacles; sunglasses; goggles for sports; finger sizers; signalling panels, luminous or mechanical; radio pagers; pince-nez; electronic pocket translators; transmitters [telecommunication]; telephone transmitters; transmitters of electronic signals; switches, electric; periscopes; gloves for divers; gloves for protection against accidents; gloves for protection against X-rays for industrial purposes; asbestos gloves for protection against accidents; furnaces for laboratory use; pipettes; pyrometers; planimeters; plane tables [surveying instruments]; plates for batteries; computer software platforms, recorded or downloadable; wafers for integrated circuits; printed circuit boards; compact disc players; cassette players; sound recording strips; X-ray films, exposed; films, exposed; life-saving rafts; laboratory trays; digital signs; semiconductors; polarimeters; personal digital assistants [PDAs]; fire pumps; measuring glassware; life belts; fuses; circuit breakers; converters, electric; telerupters; food analysis apparatus; diagnostic apparatus, not for medical purposes; distance recording apparatus; distance measuring apparatus; speed measuring apparatus [photography]; appliances for measuring the thickness of leather; apparatus for measuring the thickness of skins; speed checking apparatus for vehicles; teaching apparatus; time recording apparatus; apparatus and instruments for astronomy; surveying apparatus and instruments; weighing apparatus and instruments; nautical apparatus and instruments; navigational instruments; optical apparatus and instruments; apparatus and instruments for physics; chemistry apparatus and instruments; measuring apparatus; measuring devices, electric; boiler control instruments; meteorological instruments; naval signalling apparatus; observation instruments; navigation apparatus for vehicles [on-board computers]; satellite navigational apparatus; regulating apparatus, electric; telecommunication apparatus in the form of jewellery; precision measuring apparatus; audio- and video-receivers; prisms [optics]; computer software applications, downloadable; printers for use with computers; hemline markers; retorts' stands; apparatus for changing record player needles; drainers for use in photography; cleaning apparatus for phonograph records; fire beaters; sighting telescopes for firearms; telescopic sights for artillery; test tubes; pressure indicator plugs for valves; magnetic wires; telegraph wires; telephone wires; wires, electric; conductors, electric; copper wire, insulated; fuse wire; computer programs, recorded; game programs for computers; computer programs [downloadable software]; computer operating programs, recorded; computer screen saver software, recorded or downloadable; record players; processors [central processing units]; rods for water diviners; electronic publications, downloadable; distribution consoles [electricity]; con-

trol panels [electricity]; radar apparatus; baby monitors; masts for wireless aerials; transmitting sets [telecommunication]; radios; vehicle radios; sprinkler systems for fire protection; frames for photographic transparencies; screens for photoengraving; flowmeters; walkie-talkies; voltage surge protectors; voltage regulators for vehicles; stage lighting regulators; speed regulators for record players; cell switches [electricity]; washing trays [photography]; marking gauges [joinery]; T-squares for measuring; time switches, automatic; relays, electric; X-ray photographs, other than for medical purposes; rheostats; respirators for filtering air; retorts; refractometers; refractors; grids for batteries; security surveillance robots; laboratory robots; teaching robots; humanoid robots with artificial intelligence for use in scientific research; speaking tubes; horns for loudspeakers; subwoofers; saccharometers; optical fibres [light conducting filaments]; traffic-light apparatus [signalling devices]; dog whistles; signalling whistles; sports whistles; sextants; inductors [electricity]; safety nets; nets for protection against accidents; fire alarms; signals, luminous or mechanical; sirens; electronic access control systems for interlocking doors; scanners [data processing equipment]; hand-held electronic dictionaries; integrated circuit cards [smart cards]; smartglasses; smartphones; smartwatches; connections for electric lines; couplings, electric; sonars; sound locating instruments; lighting ballasts; resistances, electric; spectrograph apparatus; spectroscopes; speed indicators; alcoholmeters; satellites for scientific purposes; protection devices for personal use against accidents; audiovisual teaching apparatus; charging stations for electric vehicles; radiotelegraphy sets; radiotelephony sets; spectacle lenses; anti-glare glasses; optical glass; personal stereos; stereoscopes; stands for photographic apparatus; stroboscopes; fire boats; sulfitemeters; bags adapted for laptops; drying racks [photography]; spherometers; integrated circuits; printed circuits; counters; parking meters; mileage recorders for vehicles; revolution counters; abacuses; egg timers [sandglasses]; taximeters; ear plugs for divers; tachometers; television apparatus; telegraphs [apparatus]; telescopes; teleprompters; teleprinters; cordless telephones; theodolites; interactive touch screen terminals; thermo-hygrometers; thermometers, not for medical purposes; thermostats; thermostats for vehicles; crucibles [laboratory]; tone arms for record players; totalizers; transistors [electronic]; transponders; protractors [measuring instruments]; transformers [electricity]; step-up transformers; resuscitation training simulators; vehicle breakdown warning triangles; triodes; starter cables for motors; discharge tubes, electric, other than for lighting; capillary tubes for laboratory use; neon signs; Pitot tubes; X-ray tubes not for medical purposes; telephone receivers; squares for measuring; gauges; quantity indicators; automatic indicators of low pressure in vehicle tyres; petrol gauges; water level indicators; electric loss indicators; light-emitting

electronic pointers; slope indicators; levels [instruments for determining the horizontal]; mercury levels; spirit levels; urinometers; amplifiers; particle accelerators; electric installations for the remote control of industrial operations; steering apparatus, automatic, for vehicles; balancing apparatus; video recorders; sound reproduction apparatus; invoicing machines; tape recorders; protection devices against X-rays, not for medical purposes; railway traffic safety appliances; data processing apparatus; oxygen transensing apparatus; theft prevention installations, electric; film cutting apparatus; drying apparatus for photographic prints; optical character readers; centering apparatus for photographic transparencies; dosage dispensers; battery chargers; chargers for electric accumulators; chargers for electronic cigarettes; acoustic alarms; sounding apparatus and machines; apparatus for editing cinematographic film; cathodic anti-corrosion apparatus; couplers [data processing equipment]; anti-theft warning apparatus; computer peripheral devices; anti-interference devices [electricity]; demagnetizing apparatus for magnetic tapes; acoustic couplers; alarms; fog signals, non-explosive; whistle alarms; adding machines; readers [data processing equipment]; heat regulating apparatus; photocopiers [photographic, electrostatic, thermic]; electric and electronic effects units for musical instruments; bar code readers; downloadable image files; downloadable music files; animated cartoons; filters for respiratory masks; filters for ultraviolet rays, for photography; USB flash drives; magic lanterns; optical lanterns; signal lanterns; cameras [photography]; glazing apparatus for photographic prints; shutters [photography]; darkrooms [photography]; photometers; flash-bulbs [photography]; digital photo frames; enlarging apparatus [photography]; photovoltaic cells; containers for contact lenses; spectacle cases; containers for microscope slides; cases for smartphones; cases especially made for photographic apparatus and instruments; chromatography apparatus for laboratory use; chronographs [time recording apparatus]; laboratory centrifuges; spectacle chains; cyclotrons; compasses for measuring; frequency meters; time clocks [time recording devices]; Petri dishes; sleeves for laptops; covers for personal digital assistants [PDAs]; covers for tablet computers; fire blankets; chips [integrated circuits]; jigs [measuring instruments]; pedometers; meteorological balloons; electrified rails for mounting spot lights; asbestos screens for firemen; fire hose; virtual reality headsets; protective helmets for sports; head guards for sports; snorkels; cell phone straps; spectacle cords; tripods for cameras; switchboards; distribution boards [electricity]; equalizers [audio apparatus]; screens [photography]; workmen's protective face-shields; projection screens; radiology screens for industrial purposes; fluorescent screens; exposure meters [light meters]; ducts [electricity]; galvanic cells; downloadable graphics for mobile phones; epidiascopes; ergometers; armatures [electricity]; black boxes

[data recorders]; magnetic resonance imaging [MRI] apparatus, not for medical purposes; acid hydrometers; beacons, luminous; directional compasses; verniers; levelling staffs [surveying instruments]; video baby monitors; electric plugs; electric sockets; plug connectors; electrical plugs and sockets; current plugs; mechanical signs; sounding leads; circular slide rules; audio interfaces; protective helmets; mouse pads; close-up lenses; mouse [computer peripheral]; shoes for protection against accidents, irradiation and fire; electronic collars to train animals; protective films adapted for computer screens; protective films adapted for smartphone screens; light dimmers [regulators], electric; safety restraints, other than for vehicle seats and sports equipment; mobile telephones; wearable activity trackers; downloadable ring tones for mobile phones; filters for use in photography; protective cases for smartphones.

10 – Analysers for bacterial identification for medical purposes; blood testing apparatus; testing apparatus for medical purposes; anaesthetic apparatus; galvanic therapeutic appliances; apparatus for artificial respiration; apparatus for the treatment of deafness; physical exercise apparatus for medical purposes; body rehabilitation apparatus for medical purposes; dental apparatus and instruments; surgical apparatus and instruments; resuscitation apparatus; dental apparatus, electric; physiotherapy apparatus; bed vibrators; hot air therapeutic apparatus; diagnostic apparatus for medical purposes; traction apparatus for medical purposes; radiotherapy apparatus; microdermabrasion apparatus; fumigation apparatus for medical purposes; apparatus for the regeneration of stem cells for medical purposes; apparatus for DNA and RNA testing for medical purposes; apparatus and installations for the production of X-rays, for medical purposes; magnetic resonance imaging [MRI] apparatus for medical purposes; radiological apparatus for medical purposes; X-ray apparatus for medical purposes; hearing aids; nasal aspirators; trusses; maternity belts; bandages, elastic; cupping glasses; dental burs; bracelets for medical purposes; anti-nausea wristbands; anti-rheumatism bracelets; feeding bottles; vaporizers for medical purposes; hot air vibrators for medical purposes; vibromassage apparatus; gastroscopes; haemocytometers; lice combs; surgical sponges; defibrillators; dialyzers; containers especially made for medical waste; clips, surgical; mirrors for dentists; mirrors for surgeons; probes for medical purposes; urethral probes; artificial teeth; acupuncture needles; suture needles; needles for medical purposes; orthopedic articles; biodegradable bone fixation implants; surgical implants comprised of artificial materials; inhalers; hydrogen inhalers; injectors for medical purposes; incubators for medical purposes; incubators for babies; obstetric apparatus; obstetric apparatus for cattle; electric acupuncture instruments; surgical cutlery; insufflators; endoscopy cameras for medical purposes; cannulae; droppers for medical purposes; dropper bottles for medical purposes;

ses; heart pacemakers; tonometers; catheters; catgut; draw-sheets for sick beds; enema apparatus for medical purposes; artificial skin for surgical purposes; menstrual cups; teething rings; anti-rheumatism rings; compressors [surgical]; thermo-electric compresses [surgery]; abdominal corsets; corsets for medical purposes; crutches; dentists' armchairs; armchairs for medical or dental purposes; beds specially made for medical purposes; feeding bottle valves; love dolls [sex dolls]; lasers for medical purposes; lamps for medical purposes; quartz lamps for medical purposes; ultraviolet ray lamps for medical purposes; lancets; lenses [intraocular prostheses] for surgical implantation; spoons for administering medicine; masks for use by medical personnel; respiratory masks for artificial respiration; anaesthetic masks; suture materials; child-birth mattresses; air mattresses for medical purposes; air beds for medical purposes; waterbeds for medical purposes; furniture especially made for medical purposes; water bags for medical purposes; douche bags; breast pumps; body fat monitors; body composition monitors; urinals being vessels; portable hand-held urinals; teeth protectors for dental purposes; temperature indicator labels for medical purposes; knee bandages, orthopaedic; tips for crutches; fingerstalls for medical purposes; medical guidewires; pumps for medical purposes; thread, surgical; knives for surgical purposes; scissors for surgery; ambulance stretchers; stretchers, wheeled; boots for medical purposes; orthopaedic footwear; clothing especially for operating rooms; compression garments; blankets, electric, for medical purposes; supports for flat feet; keratometers; ophthalmoscopes; cooling pads for first aid purposes; slings [support bandages]; gloves for massage; gloves for medical purposes; pessaries; saws for surgical purposes; ear picks; cooling patches for medical purposes; spittoons for medical purposes; plaster bandages for orthopaedic purposes; orthopaedic bandages for joints; support bandages; abdominal pads; cushions for medical purposes; pads for preventing pressure sores on patient bodies; air pillows for medical purposes; soporific pillows for insomnia; heating cushions, electric, for medical purposes; abdominal belts; galvanic belts for medical purposes; hypogastric belts; belts for medical purposes; orthopaedic belts; umbilical belts; belts, electric, for medical purposes; condoms; aerosol dispensers for medical purposes; sphygmotensimeters; pulse meters; esthetic massage apparatus; massage apparatus; veterinary apparatus and instruments; medical apparatus and instruments; urological apparatus and instruments; orthodontic appliances; brushes for cleaning body cavities; patient hoists; appliances for washing body cavities; corn knives; incontinence sheets; sterile sheets, surgical; surgical drapes; artificial eyes; artificial breasts; dentures; artificial limbs; artificial jaws; ice bags for medical purposes; toe separators for orthopaedic purposes; surgical bougies; orthodontic rubber bands; X-ray photographs for medical purposes; respirators for artificial respiration;

surgical robots; strait jackets; sex toys; scalpels; tongue scrapers; dummies for babies; feeding bottle teats; baby feeding dummies; receptacles for applying medicines; spirometers [medical apparatus]; vaginal syringes; implantable subcutaneous drug delivery devices; hearing protectors; contraceptives, non-chemical; orthopaedic soles; stents; stethoscopes; operating tables; commode chairs; basins for medical purposes; bed pans; instrument cases for use by doctors; arch supports for footwear; ear plugs [hearing protection devices]; thermal packs for first aid purposes; thermometers for medical purposes; tomographs for medical purposes; trocars; walking sticks for medical purposes; drainage tubes for medical purposes; X-ray tubes for medical purposes; radium tubes for medical purposes; balling guns; protection devices against X-rays, for medical purposes; apparatus for acne treatment; filters for ultraviolet rays, for medical purposes; wheeled walkers to aid mobility; walking frames for disabled persons; cases fitted for medical instruments; elastic stockings for surgical purposes; stockings for varices; splints, surgical; tongue depressors for medical purposes; syringes for injections; syringes for medical purposes; hypodermic syringes; uterine syringes; urethral syringes; pins for artificial teeth; obstetrical forceps; castrating pincers; radiology screens for medical purposes; electrodes for medical use; electrocardiographs; brain pacemakers; air cushions for medical purposes; hair prostheses; ear trumpets; quad canes for medical purposes; walking aids for medical purposes.

11 – Lampshades; steam accumulators; heat accumulators; defrosters for vehicles; disinfectant apparatus for medical purposes; distillation apparatus; desiccating apparatus; hydromassage bath apparatus; disinfectant apparatus; air deodorizing apparatus; tanning beds; ionization apparatus for the treatment of air or water; coffee roasters; beverage cooling apparatus; hand drying apparatus for washrooms; fruit roasters; water purifying apparatus and machines; refrigerating apparatus and machines; drying apparatus and installations; freezers; heating and cooling apparatus for dispensing hot and cold beverages; drying apparatus; structural framework for ovens; coolers for furnaces; expansion tanks for central heating installations; flushing tanks; refining towers for distillation; bidets; boilers, other than parts of machines; bath tubs; spa baths [vessels]; bath tubs for sitz baths; waffle irons, electric; fans [air-conditioning]; fans [parts of air-conditioning installations]; electric fans for personal use; roasting spits; refrigerating display cabinets; heated display cabinets; water heaters; water flushing installations; air reheaters; extractor hoods for kitchens; gas condensers, other than parts of machines; acetylene generators; microbubble generators for baths; hydrants; fairy lights for festive decoration; burners; acetylene burners; gas burners; burners for lamps; germicidal burners; incandescent burners; oxyhydrogen burners; laboratory burners; oil burners; alcohol bur-

ners; hot water bottles; footwarmers, electric or non-electric; bed warmers; pocket warmers; warming pans; roasting apparatus; lampshade holders; stills; showers; refrigerating containers; gas lighters; grill lighters; candle lighters; friction lighters for igniting gas; chimney blowers; coils [parts of distilling, heating or cooling installations]; furnace ash boxes; evaporators; shower cubicles; Turkish bath cabinets, portable; heating apparatus; cool boxes, electric; refrigerating chambers; fireplaces, domestic; chimney flues; air valves for steam heating installations; level controlling valves in tanks; thermostatic valves [parts of heating installations]; electrically heated carpets; light bulbs; light bulbs, electric; solar thermal collectors [heating]; distillation columns; furnace grates; ventilation hoods; ventilation hoods for laboratories; lamp globes; air-conditioning apparatus; air conditioners for vehicles; gas boilers; laundry room boilers; heating boilers; coffee machines, electric; taps for pipes and pipelines; taps; mixer taps for water pipes; forges, portable; lava rocks for use in barbecue grills; lights, electric, for Christmas trees; acetylene flares; safety lamps; gas lamps; curling lamps; nail lamps; germicidal lamps for purifying air; light bulbs for directional signals for vehicles; arc lamps; laboratory lamps; oil lamps; ultraviolet ray lamps, not for medical purposes; miners' lamps; electric lamps; chandeliers; barbecues; bread baking machines; watering machines for agricultural purposes; ice-cream making machines; pounded rice cake making machines, electric, for household purposes; multicookers; footmuffs, electrically heated; heaters for baths; heaters for heating irons; immersion heaters; brackets for gas burners; anti-splash tap nozzles; heat pumps; filaments for electric lamps; magnesium filaments for lighting; heating filaments, electric; luminous house numbers; socks, electrically heated; heating apparatus for defrosting vehicle windows; hot air bath fittings; bath fittings; loading apparatus for furnaces; kiln furniture [supports]; sauna bath installations; refrigerating appliances and installations; directional lights for bicycles; electrically heated clothing; blankets, electric, not for medical purposes; fabric steamers; lamp reflectors; vehicle reflectors; hearths; electric cooktops; food steamers, electric; steam boilers, other than parts of machines; pasteurisers; lamp mantles; sockets for electric lights; coffee percolators, electric; stoves [heating apparatus]; bakers' ovens; hot air ovens; kitchen ranges [ovens]; microwave ovens [cooking apparatus]; microwave ovens for industrial purposes; incinerators; kilns; solar furnaces; dental ovens; furnaces, other than for laboratory use; urinals being sanitary fixtures; feeding apparatus for heating boilers; heating plates; cooking stoves; hot plates; wine cellars, electric; heaters, electric, for feeding bottles; aquarium heaters; aquarium lights; heating cushions, electric, not for medical purposes; clean chambers [sanitary installations]; tortilla presses, electric; water intake apparatus; deodorizing apparatus, not for personal use; apparatus for dehydra-

ting food waste; fumigation apparatus, not for medical purposes; gas scrubbing apparatus; oil-scrubbing apparatus; glue-heating appliances; drying apparatus for fodder and forage; water filtering apparatus; air purifying apparatus and machines; ice machines and apparatus; cooling appliances and installations; cooking apparatus and installations; lighting apparatus and installations; sanitary apparatus and installations; cooking rings; lighting apparatus for vehicles; light-emitting diodes [LED] lighting apparatus; heating apparatus for solid, liquid or gaseous fuels; heating apparatus, electric; hot air apparatus; steam facial apparatus [saunas]; safety accessories for water or gas apparatus and pipes; regulating and safety accessories for gas apparatus; regulating accessories for water or gas apparatus and pipes; regulating and safety accessories for water apparatus; regulating and safety accessories for gas pipes; anti-glare devices for vehicles [lamp fittings]; roasting jacks; plate warmers; electric appliances for making yogurt; rotisseries; radiator caps; searchlights; diving lights; washers for water taps; heat guns; radiators [heating]; central heating radiators; radiators, electric; sinks; disinfectant apparatus for dispensing solutions into water-pipes for sanitary installations; drip irrigation emitters [irrigation fittings]; light diffusers; nuclear reactors; heat regenerators; pressure water tanks; roasters; lamps; standard lamps; ceiling lights; toilet seats; lighting installations for air vehicles; autoclaves, electric, for cooking; pressure cookers, electric; gas scrubbers [parts of gas installations]; lamp glasses; sterilizers; water sterilizers; air sterilizers; air dryers; laundry dryers, electric; hair dryers; malt roasters; tobacco roasters; heat exchangers, other than parts of machines; bread toasters; discharge tubes, electric, for lighting; lamp chimneys; luminous tubes for lighting; pipes [parts of sanitary installations]; flues for heating boilers; boiler pipes [tubes] for heating installations; toilets [water-closets]; toilets, portable; humidifiers for central heating radiators; wash-hand basins [parts of sanitary installations]; toilet bowls; water conduits installations; bath installations; air-conditioning installations; desalination plants; installations for processing nuclear fuel and nuclear moderating material; watering installations, automatic; cooling installations for water; cooling installations for liquids; milk cooling installations; cooling installations for tobacco; water purification installations; purification installations for sewage; steam generating installations; water distribution installations; air filtering installations; swimming pool chlorinating apparatus; ventilation [air-conditioning] installations and apparatus; ventilation [air-conditioning] installations for vehicles; water softening apparatus and installations; cooling installations and machines; heating installations; heaters for vehicles; heating installations [water]; polymerisation installations; water supply installations; flare stacks for use in the oil industry; ash conveyor installations, automatic; whirlpool-jet apparatus; air cooling apparatus; aquarium fil-

tration apparatus; cooking utensils, electric; flaming torches; headlights for automobiles; vehicle headlights; filters for air conditioning; filters for drinking water; wicks for oil stoves; lights for automobiles; bicycle lights; motorcycle lights; lights for vehicles; electric torches; head torches; lanterns for lighting; candle lanterns; Chinese lanterns; fountains; ornamental fountains; chocolate fountains, electric; air fryers; deep fryers, electric; fittings, shaped, for furnaces; oven fittings made of fireclay; bread-making machines; refrigerators; chromatography apparatus for industrial purposes; kettles, electric; dampers [heating]; book sterilization apparatus; refrigerating cabinets; carbon for arc lamps; heating elements.

12 – Motor buses; motor coaches; camping cars; driverless cars [autonomous cars]; motor racing cars; cars for transportation; robotic cars; sports cars; concrete mixing vehicles; refrigerated vehicles; caravans; shock absorbers for automobiles; suspension shock absorbers for vehicles; space vehicles; aircraft; aeronautical apparatus, machines and appliances; air cushion vehicles; hot air balloons; ski carriers for cars; luggage carriers for vehicles; bumpers for automobiles; vehicle bumpers; tyres for vehicle wheels; barges; brake shoes for vehicles; tailboard lifts [parts of land vehicles]; armored vehicles; buffers for railway rolling stock; mine cars; tilt trucks; railway carriages; sleeping cars; dining carriages; refrigerated railway wagons; transmission shafts for land vehicles; bicycles; electric bicycles; valves for vehicle tyres; automobile hoods; pushchair hoods; hoods for vehicles; oars; paddles for canoes; sculls; screws [propellers] for ships; lug nuts for vehicle wheels; seaplanes; flanges for railway wheel tyres; goods vehicles; horns for vehicles; treads for vehicles [tractor type]; doors for vehicles; bicycle motors; motorcycle engines; engines for land vehicles; jet engines for land vehicles; driving motors for land vehicles; screw-propellers; screw-propellers for boats; airships; brake discs for vehicles; telfer railways [cable cars]; dredgers [boats]; hand-cars; military drones; civilian drones; camera drones; clips adapted for fastening automobile parts to automobile bodies; adhesive rubber patches for repairing inner tubes; bicycle bells; rearview mirrors; side view mirrors for vehicles; portholes; cars for cable transport installations; inner tubes for pneumatic tyres; inner tubes for bicycle tyres; canoes; hoods for vehicle engines; crankcases for land vehicle components, other than for engines; boats; caissons [vehicles]; bicycle wheels; vehicle wheels; mine cart wheels; steering wheels for vehicles; casters for trolleys [vehicles]; brake pads for automobiles; hub caps; prams; side cars; brake linings for vehicles; ships; baskets adapted for bicycles; gear boxes for land vehicles; ship hulls; panniers adapted for bicycles; panniers adapted for motorcycles; fenders for ships; bands for wheel hubs; ejector seats for aircraft; wheelchairs; caps for vehicle fuel tanks; boat hooks; automobile bodies; tipping bodies for lorries; bodies for vehicles; treads for

retreading tyres; locomotives; masts for boats; golf carts [vehicles]; sprinkling trucks; propulsion mechanisms for land vehicles; mopeds; motor scooters; motorcycles; rubbish trucks; tyre mousse inserts; fitted footmuffs for pushchairs; fitted footmuffs for wheelchairs; fitted footmuffs for prams; freewheels for land vehicles; clutches for land vehicles; repair outfits for inner tubes; air pumps [vehicle accessories]; pumps for bicycle tyres; upholstery for vehicles; rims for bicycle wheels; vehicle wheel rims; windows for vehicles; omnibuses; engine mounts for land vehicles; axles for vehicles; headlight wipers; parachutes; ferry boats; bicycle pedals; ashtrays for automobiles; gearing for land vehicles; carts; head-rests for vehicle seats; bicycle kickstands; vehicle running boards; air bags [safety devices for automobiles]; ski lifts; chairlifts; casings for pneumatic tires; sleeping berths for vehicles; pontoons; torque converters for land vehicles; cigar lighters for automobiles; non-skid devices for vehicle tyres; anti-glare devices for vehicles; anti-theft devices for vehicles; sun-blinds adapted for automobiles; trailers for transporting bicycles; bicycle trailers; balance weights for vehicle wheels; shock absorbing springs for vehicles; bicycle frames; motorcycle frames; spars for ships; reduction gears for land vehicles; safety belts for vehicle seats; security harness for vehicle seats; vehicle suspension springs; rudders; bicycle handlebars; motorcycle handlebars; vehicle joysticks; bicycle cranks; aeroplanes; amphibious airplanes; sleighs [vehicles]; rescue sleds; kick sledges; brake segments for vehicles; bicycle saddles; motorcycle saddles; luggage nets for vehicles; dress guards for bicycles; fitted pushchair mosquito nets; anti-theft alarms for vehicles; reversing alarms for vehicles; safety seats for children, for vehicles; vehicle seats; bellows for articulated buses; hydraulic circuits for vehicles; mobility scooters; snowmobiles; rolling stock for railways; rolling stock for funicular railways; spokes for bicycle wheels; vehicle wheel spokes; spoilers for vehicles; air vehicles; vehicles for locomotion by land, air, water or rail; ambulances; autonomous underwater vehicles for seabed inspections; water vehicles; remotely operated vehicles for underwater inspections; remote control vehicles, other than toys; electric vehicles; tricycles; delivery tricycles; inclined ways for boats; windscreens; windshield wipers; motorcycle kickstands; hubs for bicycle wheels; hubs for vehicle wheels; bags adapted for strollers; saddlebags adapted for bicycles; railway couplings; trailer hitches for vehicles; couplings for land vehicles; wheelbarrows; handling carts; two-wheeled trolleys; shopping trolleys; fishing trolleys; hose carts; bogies for railway cars; casting carriages; tilting-carts; roll cage trolleys; forklift trucks; cleaning trolleys; bicycle brakes; brakes for vehicles; torsion bars for vehicles; tractors; tramcars; transmission mechanisms for land vehicles; military vehicles for transport; aerial conveyors; trailers [vehicles]; funnels for ships; funnels for locomotives; cleats [nautical]; turbines for land vehicles;

direction indicators for vehicles; rowlocks; disengaging gear for boats; steering gears for ships; cable transport apparatus and installations; spoke clips for wheels; tipping apparatus [parts of railway wagons]; funiculars; vans [vehicles]; drive chains for land vehicles; bicycle chains; motorcycle chains; anti-skid chains; transmission chains for land vehicles; under-carriages for vehicles; pram covers; spare wheel covers; covers for vehicle steering wheels; saddle covers for bicycles; saddle covers for motorcycles; seat covers for vehicles; vehicle covers [shaped]; automobile chassis; vehicle chassis; connecting rods for land vehicles, other than parts of motors and engines; axle journals; gears for bicycles; tubeless tyres for bicycles; bicycle tyres; automobile tyres; pneumatic tyres; solid tires for vehicle wheels; spikes for tyres; davits for boats; launches; timbers [frames] for ships; mudguards; bicycle mudguards; tow trucks; motors, electric, for land vehicles; yachts.

13 – Acetyl-nitrocellulose; ammunition; ammunition for firearms; explosives; ammonium nitrate explosives; pyrophoric substances; primings [fuses]; fuses for explosives, for use in mines; cartridge cases; noise-suppressors for guns; hand grenades; detonators; dynamite; lead shot for hunting; sighting mirrors for guns and rifles; breeches of firearms; detonating caps, other than toys; rifles; hammers for guns and rifles; gun carriages [artillery]; automatic firearm ammunition belts; gunstocks; mortars [firearms]; mines [explosives]; Bengal lights; firing platforms; artillery guns [cannons]; motorized weapons; firearms; hunting firearms; side arms [firearms]; tear-gas weapons; cartridge pouches; cartridges; explosive cartridges; firecrackers; guncotton; pistols [arms]; air pistols [weapons]; flare pistols; explosive powders; gunpowder; powder horns; shoulder straps for weapons; sights, other than telescopic sights, for artillery; sights, other than telescopic sights, for firearms; machine guns; cannons; rocket launchers; signal rocket flares; revolvers; belts adapted for ammunition; guns [weapons]; harpoon guns [weapons]; detonating plugs; fog signals, explosive; rescue flares, explosive or pyrotechnic; trigger guards for guns and rifles; projectiles [weapons]; shells [projectiles]; ballistic weapons; rockets [projectiles]; sprays for personal defence purposes; pyrotechnic products; rifle barrels; tanks [weapons]; torpedoes; cartridge loading apparatus; apparatus for filling cartridge belts; fireworks; fuses for explosives; trunnions for heavy weapons; rifle cases; detonating fuses for explosives; cleaning brushes for firearms.

14 – Agates; diamonds; amulets [jewellery]; anchors [clock- and watchmaking]; barrels [clock- and watchmaking]; bracelets [jewellery]; bracelets made of embroidered textile [jewellery]; watch bands; charms for key rings; jewellery charms; brooches [jewellery]; alarm clocks; pins [jewellery]; ornamental pins; tie pins; beads for making jewellery; pearls made of ambroid [pressed amber]; busts of precious metal; jew-

ellery rolls; jet, unwrought or semi-wrought; jewellery findings; key rings [split rings with trinket or decorative fob]; pearls [jewellery]; copper tokens; tie clips; cuff links; clasps for jewellery; badges of precious metal; gold, unwrought or beaten; cloisonné jewellery; works of art of precious metal; jewellery; ivory jewellery; jewellery of yellow amber; iridium; cabochons; precious stones; semi-precious stones; spun silver [silver wire]; necklaces [jewellery]; split rings of precious metal for keys; rings [jewellery]; boxes of precious metal; presentation boxes for jewellery; watch cases [parts of watches]; clock cases; pendulums [clock- and watchmaking]; medals; lockets [jewellery]; precious metals, unwrought or semi-wrought; movements for clocks and watches; clockworks; misbaha [prayer beads]; coins; gold thread [jewellery]; threads of precious metal [jewellery]; silver thread [jewellery]; olivine [gems]; osmium; palladium; platinum [metal]; chronometric instruments; watch springs; crucifixes of precious metal, other than jewellery; crucifixes as jewellery; rhodium; ruthenium; stopwatches; silver, unwrought or beaten; earrings; ingots of precious metals; alloys of precious metal; statues of precious metal; figurines of precious metal; watch glasses; paste jewellery; watch hands; clock hands; ornaments of jet; shoe jewellery; hat jewellery; presentation boxes for watches; chronographs [watches]; chronometers; chronoscopes; chains [jewellery]; watch chains; dials [clock- and watchmaking]; atomic clocks; watches; sundials; clocks and watches, electric; control clocks [master clocks]; clocks; wristwatches; rosaries; jewellery boxes; spinel [precious stones].

16 – Fountain pens; aquarelles; albums; almanacs; document laminators for office use; mimeograph apparatus and machines; atlases; posters; banknotes; banners of paper; paper bows, other than haberdashery or hair decorations; table linen of paper; tickets; forms, printed; announcement cards [stationery]; note books; pads [stationery]; drawing pads; spiral notebooks; wristbands for the retention of writing instruments; pamphlets; booklets; paper sheets [stationery]; waxed paper; paper for medical examination tables; paper for recording machines; paper for radiograms; papers for painting and calligraphy; electrocardiograph paper; drawer liners of paper, perfumed or not; wood pulp paper; carbon paper; copying paper [stationery]; parchment paper; writing paper; rice paper; luminous paper; toilet paper; wrapping paper; filter paper; wash; paper; blotters; newsletters; rollers for typewriters; house painters' rollers; composing sticks; modelling wax, not for dental purposes; signboards of paper or cardboard; sewing patterns; bunting of paper; newspapers; electrotypes; hectographs; modelling clay; polymer modelling clay; terrestrial globes; drawing sets; engravings; slate pencils; pencil leads; document holders [stationery]; pencil holders; chalk holders; holders for cheque books; holders for stamps [seals]; page holders; name badge holders [office requisites];

diagrams; table runners of paper; engraving plates; writing slates; blackboards; galley racks [printing]; drawing boards; advertisement boards of paper or cardboard; duplicators; punches [office requisites]; cream containers of paper; magazines [periodicals]; money clips; clips for name badge holders [office requisites]; tags for index cards; pen clips; bookmarks; etching needles; tracing needles for drawing purposes; periodicals; printed publications; paper shredders for office use; graphic representations; credit card imprints, non-electric; graining combs; drawing instruments; calendars; tracing paper; tracing cloth; tracing patterns; gums [adhesives] for stationery or household purposes; lithographic stones; ink stones [ink reservoirs]; pencils; pencil lead holders; charcoal pencils; pictures; transfers [decalcomanias]; paintings [pictures], framed or unframed; wood pulp board [stationery]; cardboard; hat boxes of cardboard; cards; index cards [stationery]; geographical maps; paper tapes and cards for the recordal of computer programmes; trading cards, other than for games; perforated cards for Jacquard looms; catalogues; spools for inking ribbons; flower-pot covers of paper; paintbrushes; painters' brushes; writing brushes; typewriter keys; glue for stationery or household purposes; isinglass for stationery or household purposes; gluten [glue] for stationery or household purposes; starch paste [adhesive] for stationery or household purposes; printing blocks; books; manifolds [stationery]; comic books; drawing pins; cigar bands; envelopes [stationery]; boxes of paper or cardboard; cases for stamps [seals]; paint boxes for use in schools; correcting fluids [office requisites]; printed coupons; stencils [stationery]; French curves; paper ribbons, other than haberdashery or hair decorations; typewriter ribbons; adhesive tapes for stationery or household purposes; correcting tapes [office requisites]; inking ribbons; self-adhesive tapes for stationery or household purposes; square rulers for drawing; drawing rulers; flyers; absorbent sheets of paper or plastic for foodstuff packaging; humidity control sheets of paper or plastic for foodstuff packaging; viscose sheets for wrapping; sheets of reclaimed cellulose for wrapping; plastic bubble packs for wrapping or packaging; steel letters; type [numerals and letters]; lithographs; letter trays; paint trays; architects' models; postage stamps; plastics for modelling; graphic prints; modelling materials; teaching materials [except apparatus]; sealing compounds for stationery purposes; adhesives [glues] for stationery or household purposes; padding materials of paper or cardboard; bookbinding material; packing [cushioning, stuffing] materials of paper or cardboard; packaging material made of starches; filtering materials of paper; tablemats of paper; addressing machines; pencil sharpening machines, electric or non-electric; bookbinding apparatus and machines [office equipment]; typewriters, electric or non-electric; paper creasers [office requisites]; franking machines for office use; chalk for lithography; writing chalk; tailors' chalk;

marking chalk; spray chalk; bags [envelopes, pouches] of paper or plastics, for packaging; garbage bags of paper or of plastics; plastic bags for pet waste disposal; painters' easels; hand-rests for painters; printing sets, portable [office requisites]; bibs of paper; bibs, sleeved, of paper; stickers [stationery]; fingerstalls being office requisites; writing cases [stationery]; cords for bookbinding; paper knives [letter openers]; printed sheet music; numbering apparatus; bottle envelopes of paper or cardboard; sealing wafers; covers [stationery]; passport holders; plastic cling film, extensible, for palletization; embroidery designs [patterns]; handwriting specimens for copying; oleographs; musical greeting cards; greeting cards; postcards; etchings; conical paper bags; paper bags for use in the sterilization of medical instruments; bags for microwave cooking; palettes for painters; ink sticks; pantographs [drawing instruments]; files [office requisites]; folders for papers; papier mâché; pastels [crayons]; modelling paste; pen cases; pen wipers; office perforators; pens [office requisites]; nibs of gold; nibs; steel pens; drawing pens; song books; seals [stamps]; sealing stamps; clipboards; address plates for addressing machines; handkerchiefs of paper; plastic film for wrapping; desk mats; trays for sorting and counting money; coasters of paper; bookends; stamp stands; mats of paper for beer glasses; stands for pens and pencils; photograph stands; obliterating stamps; inking pads; stamp pads; binding strips [bookbinding]; towels of paper; inking sheets for document reproducing machines; inking sheets for duplicators; cloth for bookbinding; gummed cloth for stationery purposes; printers' blankets, not of textile; portraits; paperweights; writing cases [sets]; inkstands; office requisites, except furniture; writing materials; writing instruments; drawing materials; school supplies [stationery]; adhesive tape dispensers [office requisites]; hand labelling appliances; printed matter; lithographic works of art; prospectuses; printed timetables; ledgers [books]; printers' reglets; indexes; paper cutters [office requisites]; rubber erasers; elastic bands for offices; T-squares for drawing; graphic reproductions; retractable reels for name badge holders [office requisites]; penholders; marking pens [stationery]; tissues of paper for removing make-up; dental tray covers of paper; place mats of paper; tablecloths of paper; paper clasps; document files [stationery]; scrapers [erasers] for offices; paper-clips; clips for offices; erasing products; biological samples for use in microscopy [teaching materials]; histological sections for teaching purposes; steatite [tailor's chalk]; writing board erasers; composing frames [printing]; sealing wax; arithmetical tables; placards of paper or cardboard; writing or drawing books; fabrics for bookbinding; stationery; pencil sharpeners, electric or non-electric; transparencies [stationery]; stencil plates; cardboard tubes; Indian inks; moisteners [office requisites]; moisteners for gummed surfaces [office requisites]; squares for drawing; chart pointers, non-electric;

tronic; bottle wrappers of paper or cardboard; envelope sealing machines for offices; sealing machines for offices; vignetting apparatus; apparatus for mounting photographs; stapling presses [office requisites]; manuals [handbooks]; figurines of papier mâché; paper coffee filters; flags of paper; silver paper; moulds for modelling clays [artists' materials]; photo-engravings; photographs [printed]; stencil cases; canvas for painting; chromolithographs [chromos]; animation cels; compasses for drawing; numbers [type]; artists' watercolour saucers; correcting ink [heliography]; ink; inkwells; blueprints; stencils; erasing shields; balls for ball-point pens; desktop cabinets for stationery [office requisites]; printing type; address stamps; stamps [seals]; shields [paper seals]; prints [engravings]; labels of paper or cardboard.

18 – Mountaineering sticks; slings for carrying infants; luggage tags; pocket wallets; saddlecloths for horses; business card cases; reins; reins for guiding children; sling bags for carrying infants; harness fittings; credit card cases [wallets]; parts of rubber for stirrups; chamois leather, other than for cleaning purposes; umbrellas; parasols; saddlery; frames for umbrellas or parasols; frames for bags [structural parts of bags]; card cases [notecases]; cases of leather or leatherboard; valves of leather; whips; imitation leather; leather, unworked or semi-worked; leatherboard; casings, of leather, for springs; umbrella rings; hat boxes of leather; boxes of leather or leatherboard; boxes of vulcanized fibre; purses; chain mesh purses; fastenings for saddles; butts [parts of hides]; saddle trees; bags [envelopes, pouches] of leather, for packaging; moleskin [imitation of leather]; travelling sets [leatherware]; knee-pads for horses; muzzles; halters; vanity cases, not fitted; furniture coverings of leather; clothing for pets; covers for animals; trimmings of leather for furniture; collars for animals; hiking sticks; conference folders; music cases; goldbeaters' skin; cat o' nine tails; leather leashes; pads for horse saddles; horseshoes; girths of leather; horse blankets; garment bags for travel; shoulder belts [straps] of leather; briefcases; traces [harness]; fur; randsels [Japanese school satchels]; haversacks; leather straps; straps for soldiers' equipment; harness straps; straps for skates; straps of leather [saddlery]; chin straps, of leather; stirrup leathers; umbrella handles; walking stick handles; suitcase handles; grips for holding shopping bags; rucksacks; travelling bags; riding saddles; net bags for shopping; umbrella or parasol ribs; stirrups; bags for climbers; tool bags, empty; handbags; beach bags; saddlebags; compression cubes adapted for luggage; bags for sports; bags for campers; reusable shopping bags; wheeled shopping bags; school bags; bags; pouch baby carriers; travelling trunks; trunks [luggage]; nose bags [feed bags]; bridoons; umbrella sticks; walking stick seats; walking sticks; tefillin [phylacteries]; bits for animals [harness]; bridles [harness]; harness for animals; key cases; horse collars; suitcases; motorized suitcases; suitcases with wheels;

valises; attaché cases; covers for horse saddles; umbrella covers; kid; curried skins; animal skins; cattle skins; leather cord; blinkers [harness]; labels of leather; game bags [hunting accessories].

20 – Picture frame brackets; bumper guards for cots, other than bed linen; reels, not of metal, non-mechanical, for flexible hoses; pulleys of plastics for blinds; bolts, not of metal; casks of wood for decanting wine; mooring buoys, not of metal; casks, not of metal; barrels, not of metal; identification bracelets, not of metal; sideboards; busts of wood, wax, plaster or plastic; costume stands; bolsters; fans for personal use, non-electric; work benches; vice benches [furniture]; valet stands; coatstands; coat hangers; shoulder poles [yokes]; screws, not of metal; display stands; showcases [furniture]; newspaper display stands; jewellery organizer displays; collars, not of metal, for fastening pipes; comb foundations for beehives; signboards of wood or plastics; loading gauge rods, not of metal, for railway wagons; nuts, not of metal; covers for clothing [wardrobe]; shoe pegs, not of metal; nesting boxes; coffins; doors for furniture; curtain holders, not of textile material; dowels, not of metal; divans; kennels for household pets; birdhouses; keyboards for hanging keys; display boards; plugs [dowels], not of metal; containers, not of metal, for liquid fuel; troughs, not of metal, for mixing mortar; oil drainage containers, not of metal; packaging containers of plastic; flower-stands [furniture]; curtain tie-backs; clips, not of metal, for cables and pipes; binding screws, not of metal, for cables; clips of plastic for sealing bags; rivets, not of metal; imitation tortoiseshell; locks, not of metal, for vehicles; locks, other than electric, not of metal; bead curtains for decoration; door bolts, not of metal; bottle closures, not of metal; closures, not of metal, for containers; latches, not of metal; mirrors [looking glasses]; hand-held mirrors [toilet mirrors]; bamboo, unworked or semi-worked; scratching posts for cats; animal claws; animal hooves; coral; meerschaum; whalebone, unworked or semi-worked; stag antlers; tortoiseshell; shells; horn, unworked or semi-worked; animal horns; rattan; ivory, unworked or semi-worked; corozo; plaited straw, except matting; wickerwork; hampers [baskets] for the transport of items; works of art of wood, wax, plaster or plastic; cabinet work; reeds [plaiting materials]; settees; jerrycans, not of metal; curtain rods; index cabinets [furniture]; reels of wood for yarn, silk, cord; drain traps [valves] of plastic; water-pipe valves of plastic; valves, not of metal, other than parts of machines; staves of wood; plastic keys; plastic key cards, not encoded and not magnetic; mats for infant playpens; sleeping pads [mats or cushions]; saw horses; bed casters, not of metal; furniture casters, not of metal; brush mountings; chopping blocks [tables]; wind chimes [decoration]; door bells, not of metal, non-electric; bottle caps, not of metal; bassinets; tent pegs, not of metal; curtain rings; split rings, not of metal, for keys; chests of drawers; console tables; containers,

not of metal [storage, transport]; floating containers, not of metal; lecterns; dog kennels; bakers' bread baskets; baskets, not of metal; Moses baskets; bottle casings of wood; tool boxes, not of metal, empty; taps, not of metal, for casks; armchairs; hairdressers' chairs; deck chairs; hospital beds; bedsteads of wood; air beds, not for medical purposes; beds; cots for babies; edgings of plastic for furniture; brackets, not of metal, for furniture; screw tops, not of metal, for bottles; table tops; sash fasteners, not of metal, for windows; coathooks, not of metal; curtain hooks; clothes hooks, not of metal; bag hangers, not of metal; beds for household pets; nesting boxes for household pets; ladders of wood or plastics; playpens for babies; tailors' dummies; air mattresses, not for medical purposes; camping mattresses; mattresses; hydrostatic beds, not for medical purposes; furniture; furniture of metal; inflatable furniture; office furniture; school furniture; mobiles [decoration]; door knockers, not of metal; curtain rails; legs for furniture; feet for furniture; house numbers, not of metal, non-luminous; cask hoops, not of metal; door stops, not of metal or rubber; window stops, not of metal or rubber; mouldings for picture frames; bed bases; furniture partitions of wood; freestanding partitions [furniture]; mother-of-pearl, unworked or semi-worked; mirror tiles; ambroid plates; novelty license plates of plastic; identity plates, not of metal; loading pallets, not of metal; handling pallets, not of metal; transport pallets, not of metal; head-rests [furniture]; trays, not of metal; stakes, not of metal, for plants or trees; trestles [furniture]; magazine racks; book rests [furniture]; stands for calculating machines; flower pot supports; plastic ramps for use with vehicles; reusable baby changing mats; pet cushions; pillows; cushions; head support cushions for babies; anti-roll cushions for babies; air cushions, not for medical purposes; air pillows, not for medical purposes; head positioning pillows for babies; removable covers for sinks; racks [furniture]; library shelves; shelves for file cabinets; furniture shelves; shelves for storage; wood ribbon; straw edgings; towel stands [furniture]; hat stands; bathtub grab bars, not of metal; cask stands, not of metal; inflatable publicity objects; counters [tables]; bedding, except linen; corks for bottles; corks; stoppers, not of glass, metal or rubber; sealing caps, not of metal; stair rods; standing desks; embroidery frames; dispensers for dog waste bags, fixed, not of metal; tissue dispensers, fixed, not of metal; picture frames; sections of wood for beehives; crucifixes of wood, wax, plaster or plastic, other than jewellery; reservoirs, not of metal nor of masonry; fodder racks; curtain rollers; door handles, not of metal; knobs, not of metal; fishing baskets; writing desks; seats of metal; benches [furniture]; vats, not of metal; honeycombs; sofas; plugs, not of metal; statues of wood, wax, plaster or plastic; figurines of wood, wax, plaster or plastic; oyster shells; silvered glass [mirrors]; shelving units; ambroid bars; umbrella stands; gun racks; trolleys for computers [furniture]; dressing tables;

washstands [furniture]; typing desks; drafting tables; massage tables; tables of metal; wall-mounted baby changing platforms; saw benches [furniture]; desks; tea trolleys; dinner wagons [furniture]; tables; steps [ladders], not of metal; chairs [seats]; high chairs for babies; shower chairs; chests, not of metal; placards of wood or plastics; stools; footstools; crates; trolleys [furniture]; straw plaits; mobile boarding stairs, not of metal, for passengers; straw mattresses; decorations of plastic for foodstuffs; beehives; door fasteners, not of metal; window fasteners, not of metal; funerary urns; winding spools, not of metal, non-mechanical, for flexible hoses; hand-held flagpoles, not of metal; door fittings, not of metal; coffin fittings, not of metal; bed fittings, not of metal; furniture fittings, not of metal; window fittings, not of metal; infant walkers; garment covers [storage]; stuffed animals; stuffed birds; hinges, not of metal; chaise longues; poles, not of metal; screens [furniture]; filing cabinets; medicine cabinets; dish cabinets; meat safes; bookcases; wardrobes; cupboards; shoe dowels, not of metal; bamboo curtains; indoor window blinds of paper; slatted indoor blinds; indoor window blinds of woven wood; indoor window blinds [furniture]; indoor window blinds of textile; screens for fireplaces [furniture]; labels of plastic; yellow amber; lockers [furniture]; chests for toys; tool chests, not of metal, empty; boxes of wood or plastic; letter boxes, not of metal or masonry; bottle racks.

21 – Autoclaves, non-electric, for cooking; indoor aquaria; wine aerators; buckets; cookie jars; candle jars [holders]; china ornaments; dishes; paper plates; vegetable dishes; saucers; goblets; boxes for sweets; bottles; demijohns; busts of porcelain, ceramic, earthenware or glass; vases; epergnes; fruit bowls; inflatable bath tubs for babies; bird baths; baby baths, portable; plungers for clearing blocked drains; waffle irons, non-electric; ice buckets; mop wringer buckets; buckets made of woven fabrics; whisks, non-electric, for household purposes; cooking skewers of metal; towel rails and rings; clothing stretchers; hair for brushes; horsehair for brush-making; birdcages; funnels; carpet beaters [hand instruments]; signboards of porcelain or glass; candle extinguishers; heads for electric toothbrushes; flower pots; chamber pots; gluepots; cruets; decanters; large-toothed combs for the hair; combs for animals; tea cosies; abrasive sponges for scrubbing the skin; make-up sponges; sponges for household purposes; bath sponges; sponge holders; stands for portable baby baths; toothpick holders; soap holders; table napkin holders; holders for flowers and plants [flower arranging]; tea bag rests; shaving brush stands; toilet paper holders; soap dispensers; toilet paper dispensers; plug-in diffusers for mosquito repellents; ironing boards; cutting boards for the kitchen use, non-electric; strainers for household purposes; smoke absorbers for household purposes; containers for household or kitchen use; kitchen containers; glass jars [carboys]; heat-insulated containers; heat-

insulated containers for beverages; thermally insulated containers for food; glass flasks [containers]; closures for pot lids; chamois leather for cleaning; tooth-picks; ceramics for household purposes; majolica; works of art of porcelain, ceramic, earthenware, terracotta or glass; brushes, except paint brushes; kitchen grinders, non-electric; cleaning instruments, hand-operated; cabarets [trays]; stew-pans; flower-pot covers, not of paper; shaving brushes; make-up brushes; basting brushes; cages for pets; baking mats; ladles for serving wine; polishing leather; hot pots, not electrically heated; glass bulbs [receptacles]; shoe trees; napkin rings; poultry rings; rings for birds; coin banks; piggy banks; bread baskets for household purposes; baskets for household purposes; waste paper baskets; feeding troughs; mangers for animals; lunch boxes; tea caddies; washtubs; earthenware saucepans; mess-tins; cauldrons; coffee percolators, non-electric; coffeepots, non-electric; coffee grinders, hand-operated; fused silica [semi-worked product], other than for building; beer mugs; tankards; rat traps; pot lids; aquarium hoods; butter-dish covers; dish covers; cheese-dish covers; buttonhooks; reusable ice cubes; jugs; perfume burners; watering cans; fly traps; insect traps; ice cream scoops; mixing spoons [kitchen utensils]; basting spoons [cooking utensils]; pie servers; cosmetic spatulas; spatulas for kitchen use; litter boxes for pets; butter dishes; material for brush-making; polishing materials for making shiny, except preparations, paper and stone; tablemats, not of paper or textile; noodle machines, hand-operated; lint removers, electric or non-electric; polishing apparatus and machines, for household purposes, non-electric; pepper mills, hand-operated; mills for household purposes, hand-operated; feather-dusters; brooms; isothermic bags; decorating bags for confectioners; bowls [basins]; mosaics of glass, not for building; saucepan scourers of metal; soap boxes; mouse traps; cooking pot sets; nozzles for watering cans; pouring spouts; cake decorating tips and tubes; nozzles for watering hose; fitted picnic baskets, including dishes; toilet cases; floss for dental purposes; fibreglass thread, other than for textile use; cookie [biscuit] cutters; pastry cutters; sprinklers; syringes for watering flowers and plants; cotton waste for cleaning; wool waste for cleaning; cleaning tow; cold packs for chilling food and beverages; chopsticks; cocktail stirrers; food steamers, non-electric; pepper pots; oven mitts; gloves for household purposes; car washing mitts; polishing gloves; gardening gloves; pestles for kitchen use; plates to prevent milk boiling over; dripping pans; trays for household purposes; trays of paper, for household purposes; lazy susans; heaters for feeding bottles, non-electric; candelabra [candlesticks]; trivets [table utensils]; coasters, not of paper or textile; grill supports; menu card holders; knife rests for the table; flat-iron stands; egg cups; abrasive pads for kitchen purposes; scouring pads; drinking troughs; serving ladles; powdered glass for decoration; pottery; pots;

cooking pots, non-electric; painted glassware; tableware, other than knives, forks and spoons; porcelain ware; earthenware; crystal [glassware]; cosmetic utensils; cleaning utensils for toilets; trouser presses; tortilla presses, non-electric [kitchen utensils]; deodorizing apparatus for personal use; cruet sets for oil and vinegar; make-up removing appliances; spice sets; apparatus for wax-polishing, non-electric; bottle openers, electric and non-electric; glove stretchers; boot-jacks; crumb trays; tie presses; potholders; clothes-pegs; glass stoppers; powder compacts; perfume vaporizers; powder puffs; dusting apparatus, non-electric; foam toe separators for use in pedicures; electric combs; combs; grills [cooking utensils]; sifters [household utensils]; drinking horns; shoe horns; candle drip rings; broom handles; salad bowls; place mats, not of paper or textile; sugar bowls; beaters, non-electric; egg separators, non-electric, for household purposes; services [dishes]; coffee services [tableware]; liqueur sets; tea services [tableware]; cooking mesh bags, other than for microwaves; sieves [household utensils]; cinder sifters [household utensils]; tea strainers; wine-tasting pipettes; siphon bottles for carbonated water; rolling pins, domestic; frying pans; steel wool for cleaning; currycombs; blenders, non-electric, for household purposes; scoops for household purposes; fruit presses, non-electric, for household purposes; straws for drinking; salt cellars; drinking vessels; vessels for making ices and ice cream, non electric; refrigerating bottles; bulb basters; cups of paper or plastic; glasses [receptacles]; drinking glasses; statues of porcelain, ceramic, earthenware, terracotta or glass; figurines of porcelain, ceramic, earthenware, terracotta or glass; glass for vehicle windows [semi-finished product]; plate glass [raw material]; opal glass; glass, unworked or semi-worked, except building glass; opaline glass; glass incorporating fine electrical conductors; enamelled glass, not for building; glass wool, other than for insulation; vitreous silica fibres, other than for textile use; fibreglass, other than for insulation or textile use; mortars for kitchen use; portable cool boxes, non-electric; soup tureens; drying racks for laundry; rotary washing lines; basins [receptacles]; table plates; disposable table plates; graters for kitchen use; insulating flasks; indoor terrariums [plant cultivation]; indoor terrariums [vivariums]; cloth for washing floors; polishing cloths; cloths for cleaning; dusting cloths [rags]; furniture dusters; urns being vases; urns being planter pots for flowers and plants; atomizers for household purposes; wax-polishing appliances, non-electric, for shoes; water apparatus for cleaning teeth and gums; electric devices for attracting and killing insects; watering devices; utensils for household purposes; kitchen utensils; cooking utensils, non-electric; coffee filters, non-electric; flasks; hip flasks; drinking bottles for sports; moulds [kitchen utensils]; cake moulds; ice cube moulds; cookery moulds; deep fryers, non-electric; comb cases; bread bins; fly swatters; teapots; kettles, non-electric;

cups; garlic presses [kitchen utensils]; ironing board covers, shaped; tea infusers; decorative glass spheres; mops; mop wringers; cocktail shakers; corkscrews, electric and non-electric; animal bristles [brushware]; pig bristles for brush-making; dishwashing brushes; ski wax brushes; brushes for cleaning tanks and containers; lamp-glass brushes; horse brushes; scrubbing brushes; toothbrushes; toothbrushes, electric; carpet sweepers; shoe brushes; tar-brushes, long handled; toilet brushes; electric brushes, except parts of machines; brushes; eyebrow brushes; nail brushes; eyelash brushes; nutcrackers; ice tongs; salad tongs; sugar tongs; decanter tags; nest eggs, artificial; boxes for dispensing paper towels; dustbins; window-boxes; boxes of glass.

22 – String; twine made of paper; packing string; tarpaulins; wadding for padding and stuffing upholstery; wadding for filtering; whipcord; packing rope; ropes; seaweed for stuffing; carbon fibres for textile use; esparto grass; coconut fibre; plastic fibres for textile use; ramie fibre; textile fibres; horsehair; hammocks; jute; wax ends; outdoor blinds of textile; ropes, not of metal; kapok; cocoons; raw linen [flax]; strips for tying-up vines; ladder tapes for Venetian blinds; wrapping or binding bands, not of metal; rope ladders; linters; liber; padding materials, not of rubber, plastics, paper or cardboard; packing [cushioning, stuffing] materials, not of rubber, plastics, paper or cardboard; bags [envelopes, pouches] of textile, for packaging; sacks for the transport and storage of materials in bulk; body bags; mail bags; mesh bags for washing laundry; purse seines; twine for nets; binding thread, not of metal, for agricultural purposes; thread, not of metal, for wrapping or binding; braces, not of metal, for handling loads; bindings, not of metal; sawdust; straw wrappers for bottles; tow; cotton tow; silk flock; tents; sails; sails for ski sailing; canvas for sails; hemp fibres; brattice cloth; feathers for stuffing upholstery; feathers for bedding; animal hair; fibrous gaskets for ships; down [feathers]; eiderdown; raffia; straps, not of metal, for handling loads; hemp bands; fleece wool; net pens for fish farming; snares [nets]; nets for camouflage; fishing nets; nets; animal feeding nets; sisal; straw for stuffing upholstery; sheaf-binding yarns; vitreous silica fibres for textile use; glass fibres for textile use; slings, not of metal, for handling loads; wood shavings; raw fibrous textile; awnings of synthetic materials; awnings of textile; network; grasses for upholstering; car towing ropes; cables, not of metal; cotton waste [flock] for padding and stuffing; schappe [raw silk waste]; wool flock; raw cotton; vehicle covers, not fitted; dust sheets; covers for camouflage; raw silk; carded wool; camel hair; flock [stuffing]; upholstery wool [stuffing]; wood wool; combed wool; raw or treated wool; shorn wool; cords for hanging pictures; sash cords; pig bristles.

23 – Thread of metal for embroidery; embroidery thread and yarn; jute thread and yarn; coir thread and

yarn; rayon thread and yarn; threads of plastic materials for textile use; fibreglass thread for textile use; linen thread and yarn; hemp thread and yarn; rubber thread for textile use; cotton thread and yarn; sewing thread and yarn; silk thread and yarn; woollen thread and yarn; darning thread and yarn; elastic thread and yarn for textile use; yarn; spun thread and yarn; spun cotton; spun silk; spun wool; chenille yarn; leather threads.

24 – Frieze [cloth]; banners of textile or plastic; velvet; household linen; diapered linen; bath linen, except clothing; bed linen; table linen, not of paper; cot bumpers [bed linen]; buckram; fustian; sleeping bag liners; felt; bunting of textile or plastic; gauze [cloth]; damask; jersey [fabric]; table runners, not of paper; drugget; shower curtains of textile or plastic; curtains of textile or plastic; net curtains; zephyr [cloth]; canvas for tapestry or embroidery; bolting cloth; baby buntings; crepe [fabric]; crepon; marabouts [cloth]; furniture coverings of textile; fabrics for textile use; filtering materials of textile; wall hangings of textile; non-woven textile fabrics; plastic material [substitute for fabrics]; textile material; tablemats of textile; sleeping bags; sleeping bags for babies; moleskin [fabric]; muslin fabric; pillowcases; mattress covers; bed blankets; blankets for household pets; brocades; diaper changing cloths for babies; handkerchiefs of textile; travelling rugs [lap robes]; coasters of textile; bed valances; linings [textile]; hat linings, of textile, in the piece; curtain holders of textile material; bed covers; bed covers of paper; furniture coverings of plastic; towels of textile; hemp cloth; gummed cloth, other than for stationery purposes; printers' blankets of textile; cloth; door curtains; bedsheets; eiderdowns [down coverlets]; bath mitts; shrouds; glass cloths [towels]; cloths for removing make-up; face towels of textile; place mats of textile; table napkins of textile; mosquito nets; calico; oilcloth for use as tablecloths; tablecloths, not of paper; billiard cloth; taffeta [cloth]; ticks [mattress covers]; tick [linen]; lingerie fabric; fabric, impervious to gases, for aeronautical balloons; jute fabric; fabric for footwear; ramie fabric; esparto fabric; rayon fabric; fibreglass fabrics for textile use; adhesive fabric for application by heat; linen cloth; upholstery fabrics; hemp fabric; lining fabric for footwear; traced cloths for embroidery; chenille fabric; printed calico cloth; knitted fabric; cotton fabrics; silk fabrics for printing patterns; woollen cloth; elastic woven fabrics; fabric; fabric imitating animal skins; haircloth [sackcloth]; cheese cloth; tulle; flags of textile or plastic; flannel [fabric]; trellis [cloth]; covers for cushions; fitted toilet lid covers of fabric; covers [loose] for furniture; pillow shams; cheviots [cloth]; silk [cloth]; labels of textile.

25 – Wimples; bandanas [neckerchiefs]; underwear; sweat-absorbent underwear; berets; overalls; boas [necklets]; teddies [underclothing]; boxer shorts; ankle boots; ski boots; boots for sports; breeches for we-

ar; trousers; football shoes; brassieres; valenki [felted boots]; collars [clothing]; detachable collars; shirt yokes; veils [clothing]; gabardines [clothing]; galoshes; neckties; ascots; gaiters; footless socks; boot uppers; corselets; jerseys [clothing]; waistcoats; sports jerseys; hosiery; heels; hoods [clothing]; hat frames [skeletons]; pockets for clothing; scarves; kimonos; sun visors [headwear]; cap peaks; tights; slips [underclothing]; combinations [clothing]; wet suits for water-skiing; bodices [lingerie]; corsets [underclothing]; suits; bathing suits; masquerade costumes; beach clothes; leotards; jackets [clothing]; stuff jackets [clothing]; fishing vests; leggings [trousers]; liveries; camisoles; sports singlets; cuffs; short-sleeve shirts; mantillas; coats; sleep masks; furs [clothing]; fingerless gloves; mitres [hats]; muffs [clothing]; footmuffs, not electrically heated; top lifts for shoes; bibs, not of paper; bibs, sleeved, not of paper; fur stoles; hairdressing capes; ear muffs [clothing]; socks; sweat-absorbent socks; beach shoes; sports shoes; footwear; paper clothing; outerclothing; ready-made clothing; motorists' clothing; cyclists' clothing; clothing for gymnastics; clothing of imitations of leather; clothing of leather; waterproof clothing; uniforms; clothing; fittings of metal for footwear; maniples; overcoats; knickers; parkas; pelerines; gloves [clothing]; ski gloves; pyjamas; bathing trunks; shirt fronts; pocket squares; dresses; headbands [clothing]; garters; sock suspenders; stocking suspenders; ready-made linings [parts of clothing]; dress shields; soles for footwear; braces [suspenders] for clothing; half-boots; lace boots; sweaters; ponchos; girdles; belts [clothing]; money belts [clothing]; layettes [clothing]; non-slipping devices for footwear; heelpieces for stockings; welts for footwear; chasubles; shirts; wooden shoes; sandals; bath sandals; boots; jumper dresses; saris; sarongs; footwear uppers; inner soles; albs; bath slippers; togas; knitwear [clothing]; underpants; gymnastic shoes; slippers; shoes; skull caps; turbans; headwear; aprons [clothing]; judo uniforms; karate uniforms; tee-shirts; dressing gowns; bath robes; top hats; tips for footwear; stockings; sweat-absorbent stockings; shawls; caps [headwear]; paper hats [clothing]; shower caps; bathing caps; studs for football shoes; hats; babies' pants [underwear]; gaiter straps; pelisses; esparto shoes or sandals; skirts; petticoats; skorts.

26 – Appliqués [haberdashery]; haberdashery bows; fringes; mica spangles; shoe eyelets; false beards; charms, other than for jewellery, key rings or key chains; brooches [clothing accessories]; entomological pins; pins, other than jewellery; beads, other than for making jewellery; wreaths of artificial flowers; artificial Christmas wreaths; artificial Christmas wreaths incorporating lights; false hair; human hair; lace for edgings; artificial garlands; artificial Christmas garlands; artificial Christmas garlands incorporating lights; darning lasts; expanding bands for holding sleeves; frills [lacework]; trouser clips for cyclists; hair grips; hair barrettes; heat adhesive patches for repair

ring textile articles; blouse fasteners; shoe fasteners; fastenings for clothing; fastenings for suspenders; belt clasps; hook and pile fastening tapes; zip fasteners; zippers for bags; badges for wear, not of precious metal; competitors' numbers; embroidery needles; needles for wool combing machines; binding needles; saddlers' needles; shoemakers' needles; sewing needles; darning needles; needles; boxes for needles; lace trimmings; embroidery; haberdashery [dressmakers' articles], except thread; decorative articles for the hair; heat adhesive patches for decoration of textile articles [haberdashery]; edgings for clothing; braids; gold embroidery; silver embroidery; bobbins for retaining embroidery floss or wool [not parts of machines]; tassels [haberdashery]; snap fasteners; sewing boxes; plaited hair; false hems; hooks [haberdashery]; crochet hooks; rug hooks; hooks for corsets; shoe hooks; haberdashery ribbons; ribbons for the hair; ribbons and bows, not of paper, for gift wrapping; prize ribbons; hatbands; elastic ribbons; letters for marking linen; numerals for marking linen; monogram tabs for marking linen; sewing kits; toupees; sewing thimbles; needle-threaders; skirt flounces; bows for the hair; spangles for clothing; hair curling papers; wigs; feathers [clothing accessories]; birds' feathers [clothing accessories]; ostrich feathers [clothing accessories]; eyelets for clothing; picot [lace]; corset busks; hair bands; brassards; tapes for curtain headings; shoulder pads for clothing; pin cushions; needle cushions; top-knots [pompoms]; hair curlers, electric and non-electric, other than hand implements; buckles [clothing accessories]; shoe buckles; buttons; ornamental novelty badges [buttons]; artificial plants, other than Christmas trees; rosettes [haberdashery]; frills for clothing; hair nets; chenille [passementerie]; knitting needles; cords for trimming; shoe trimmings; trimmings for clothing; hat trimmings; false moustaches; festoons [embroidery]; artificial fruit; needle cases; artificial flowers; shuttles for making fishing nets; hair colouring caps; bodkins; hair extensions; shoe laces; cords for clothing; woollen laces; hair pins; hair curling pins; collar supports.

27 – Artificial turf; yoga mats; floor mats, fire-resistant, for fireplaces and barbecues; carpets; decorative wall hangings, not of textile; carpets for automobiles; bath mats; non-slip mats; linoleum; mats of woven rope for ski slopes; wallpaper; textile wallpaper; carpet underlay; gymnastic mats; vinyl floor coverings; floor coverings; door mats; mats; reed mats.

28 – Arcade video game machines; video game machines; gaming machines for gambling; amusement machines, automatic and coin-operated; toy vehicles; swimming pools [play articles]; trampolines; novelty toys for parties; scratch cards for playing lottery games; starting blocks for sports; bodyboards; skating boots with skates attached; dolls' feeding bottles; tricycles for infants [toys]; stationary exercise bicycles; creels [fishing traps]; shuttlecocks; spinning tops

[toys]; dumb-bells; gyroscopes and flight stabilizers for model aircraft; jigsaw puzzles; clay pigeons [targets]; punching bags; bite sensors [fishing tackle]; hang gliders; joysticks for video games; flying discs [toys]; discuses for sports; dolls' houses; dominoes; swimming kickboards; paddleboards; surfboards; spring boards [sports articles]; skateboards; sailboards; chessboards; draughtboards; drones [toys]; darts; Christmas trees of synthetic material; cups for dice; swimming jackets; ascenders [mountaineering equipment]; kites; needles for pumps for inflating balls for games; toys for pets; stuffed toys; plush toys; toy mobiles; novelty toys for playing jokes; toys; portable games and toys incorporating telecommunication functions; board games; table-top games; ring games; games; building games; toy imitation cosmetics; swimming pool air floats; kaleidoscopes; bladders of balls for games; rosin used by athletes; edges of skis; bingo cards; playing cards; fairground ride apparatus; reels for fishing; rocking horses; swings; skittles; skittles [games]; billiard cues; golf clubs; hockey sticks; baby gyms; seal skins [coverings for skis]; bells for Christmas trees; dolls' rooms; controllers for game consoles; controllers for toys; confetti; ice skates; roller skates; in-line roller skates; dice; paintball guns [sports apparatus]; ski bindings; dolls' beds; roulette wheels; fish hooks; building blocks [toys]; dolls; flippers for swimming; rhythmic gymnastics ribbons; fishing lines; gut for fishing; bows for archery; skis; waterskis; surf skis; mah-jong; toy models; hunting game calls; puppets; masks [playthings]; carnival masks; theatrical masks; fencing masks; toy putty; matryoshka dolls; masts for sailboards; ball pitching machines; teddy bears; chalk for billiard cues; targets; electronic targets; scale model kits [toys]; scale model vehicles; kite reels; balls for games; artificial fishing bait; billiard table cushions; knee guards [sports articles]; billiard cue tips; elbow guards [sports articles]; backgammon games; pumps specially adapted for use with balls for games; dolls' clothes; fencing weapons; twirling batons; paragliders; pachinkos; baseball gloves; boxing gloves; golf gloves; gloves for games; batting gloves [accessories for games]; fencing gauntlets; pinatas; toy pistols; toy air pistols; percussion caps [toys]; caps for pistols [toys]; toy dough; protective films adapted for screens for portable games; rattles [playthings]; horseshoe games; candle holders for Christmas trees; Christmas tree stands; sole coverings for skis; water wings; floats for fishing; portable games with liquid crystal displays; swimming belts; decoys for hunting or fishing; scent lures for hunting or fishing; archery implements; soap bubbles [toys]; divot repair tools [golf accessories]; billiard markers; protective paddings [parts of sports suits]; rackets; surfboard leashes; harness for sailboards; weight lifting belts [sports articles]; toy robots; sling shots [sports articles]; rollers for stationary exercise bicycles; harpoon guns [sports articles]; plush toys with attached comfort blanket; scooters [toys]; sleds [sports artic-

les]; bob-sleighs; butterfly nets; landing nets for anglers; nets for sports; tennis nets; bite indicators [fishing tackle]; slot machines [gaming machines]; appliances for gymnastics; quoits; bar-bells; climbers' harness; fishing tackle; artificial snow for Christmas trees; snowshoes; snowboards; remote-controlled toy vehicles; clay pigeon traps; billiard tables; coin-operated billiard tables; tables for table tennis; strings for rackets; gut for rackets; cricket bags; golf bags, with or without wheels; golf bag trolleys; slides [playthings]; body-building apparatus; machines for physical exercises; men's athletic supporters [sports articles]; rods for fishing; ornaments for Christmas trees, except illumination articles and confectionery; tennis ball throwing apparatus; conjuring apparatus; apparatus for games; bowling apparatus and machinery; toy figures; counters [discs] for games; chips for gambling; foosball tables; party poppers [party novelties]; Christmas crackers [party novelties]; bags especially designed for skis and surfboards; marbles for games; billiard balls; balls for playing bowls; play balloons; paintballs [ammunition for paintball guns] [sports apparatus]; snow globes; chess games; draughts [games]; poles for pole vaulting; paper party hats; shin guards [sports articles]; camouflage screens [sports articles]; chest expanders [exercisers].

29 – Ajvar being preserved peppers; aloe vera prepared for human consumption; alginates for culinary purposes; anchovy, not live; peanuts, prepared; artichokes, preserved; albumen for culinary purposes; white of eggs; beans, preserved; soya beans, preserved, for food; broth; ginger jam; ham; fatty substances for the manufacture of edible fats; laver, preserved; edible birds' nests; sea-cucumbers, not live; peas, preserved; mushrooms, preserved; guacamole; game, not live; gelatine; meat jellies; jellies for food; fruit jelly spreads; yolk of eggs; coconut fat; bone oil for food; lard; suet for food; edible fats; rennet; fruit-based snack food; milk substitutes; soya patties; tofu patties; charcuterie; cottage cheese fritters; raisins; caviar; aubergine paste; vegetable marrow paste; fish roe, prepared; yogurt; galbi being grilled meat dish; sauerkraut; kephir; kimchi [fermented vegetable dish]; isinglass for food; clams, not live; potato-based dumplings; klipfish [salted and dried cod]; milk shakes; black pudding; onion rings; arrangements of processed fruit; compotes; meat, tinned; vegetables, tinned; fish, tinned; fruits, tinned; broth concentrates; corn dogs; gherkins; shrimps, not live; prawns, not live; buttercream; croquettes; silkworm chrysalis for human consumption; sweet corn, processed; koumiss; spiny lobsters, not live; lecithin for culinary purposes; salmon, not live; onions, preserved; margarine; marmalade; oils for food; peanut butter; cocoa butter for food; coconut oil for food; coconut butter; maize oil for food; sesame oil for food; linseed oil for food; extra virgin olive oil for food; olive oil for food; palm oil for food; palm kernel oil for food; sunflower oil for food; rape oil for food; butter; soya bean oil for food; mussels,

not live; almonds, ground; animal marrow for food; molluscs, not live; milk; peanut milk; peanut milk for culinary purposes; coconut milk; coconut milk for culinary purposes; almond milk; almond milk for culinary purposes; oat milk; rice milk; rice milk for culinary purposes; albumin milk; condensed milk; soya milk; powdered milk; fish meal for human consumption; vegetable mousses; fish mousses; fruit pulp; meat; meat, preserved; freeze-dried meat; milk beverages; milk predominating; peanut milk-based beverages; coconut milk-based beverages; almond milk-based beverages; edible insects, not live; sausage casings, natural or artificial; vegetables, preserved; freeze-dried vegetables; vegetables, dried; vegetables, cooked; potato fritters; olives, preserved; lobsters, not live; flavoured nuts; candied nuts; coconut, desiccated; nuts, prepared; tomato paste; pressed fruit paste; liver pâté; pectin for culinary purposes; liver; pickles; jams; powdered eggs; milk products; fish-based foodstuffs; prostokvasha being soured milk; poultry, not live; bulgogi; pollen prepared as foodstuff; cranberry compote; tomato purée; apple purée; crayfish, not live; crustaceans, not live; fish, preserved; fish, not live; salted fish; ryazhenka being fermented baked milk; vegetable salads; fruit salads; bacon; sardines, not live; pork; herrings, not live; seeds, prepared; sunflower seeds, prepared; cream [dairy products]; whipped cream; vegetable-based cream; fat-containing mixtures for bread slices; smetana; lemon juice for culinary purposes; tomato juice for cooking; vegetable juices for cooking; salted meats; sausages; sausages in batter; hot dog sausages; preparations for making bouillon; preparations for making soup; nut-based spreads; tripe; soups; vegetable soup preparations; whey; cheese; tahini [sesame seed paste]; tofu; truffles, preserved; tuna, not live; oysters, not live; falafel; milk ferments for culinary purposes; fish fillets; dates; crystallized fruits; frozen fruits; fruit, preserved; fruit preserved in alcohol; fruit, stewed; hazelnuts, prepared; potato flakes; hummus [chickpea paste]; fruit peel; preserved garlic; lentils, preserved; potato crisps; low-fat potato crisps; fruit chips; non-alcoholic eggnog; seaweed extracts for food; meat extracts; escamoles being prepared edible ant larvae; yuba being tofu skin; berries, preserved; snail eggs for consumption; eggs; yakitori.

30 – Vanilla flavourings for culinary purposes; flavourings, other than essential oils, for cakes; flavourings, other than essential oils, for beverages; coffee flavourings; food flavourings, other than essential oils; star aniseed; baozi [steamed stuffed buns]; cereal bars; high-protein cereal bars; pancakes; noodle-based prepared meals; freeze-dried dishes with the main ingredient being pasta; freeze-dried dishes with the main ingredient being rice; buns; bulgur; bread rolls; edible rice paper; edible paper; burritos; vanillin [vanilla substitute]; vareniki [stuffed dumplings]; waffles; vermicelli; natural sweeteners; sausage binding materials; binding agents for ice cream; seawater for cooking;

king; seaweed [condiment]; malt biscuits; cloves [spice]; mirror icing [mirror glaze]; cake frosting [icing]; glucose for culinary purposes; mustard; croûtons; buckwheat, processed; gluten additives for culinary purposes; yeast; thickening agents for cooking foodstuffs; leaven; rice-based snack food; cereal-based snack food; coffee substitutes; vegetal preparations for use as coffee substitutes; dressings for salad; zephyr being confectionery; fruit jellies [confectionery]; candy decorations for cakes; confectionery for decorating Christmas trees; cakes; pastries; peanut confectionery; almond confectionery; pasta; ginger [spice]; frozen yogurt [confectionery ices]; cocoa; cream of tartar for culinary purposes; capers; caramels [sweets]; curry [spice]; ketchup [sauce]; gimbab [Korean rice dish]; kimchijeon [fermented vegetable pancakes]; quinoa, processed; quiches; gluten prepared as foodstuff; flour-based dumplings; sweets; liquorice [confectionery]; peppermint sweets; mints for breath freshening; dulce de leche; cinnamon [spice]; coffee; unroasted coffee; starch for food; crackers; custard; hominy grits; semolina; oatmeal; crushed barley; groats for human food; ice cubes; corn, milled; corn, roasted; meat pies; turmeric; couscous [semolina]; noodles; soba noodles; udon noodles; ice for refreshment; ice, natural or artificial; edible ices; lollipops [confectionery]; rice cakes; potato-based flatbreads; mayonnaise; macaroons [pastries]; macaroni; maltose; hominy; piccalilli; marinades; marzipan; honey; miso; royal jelly; ice cream; bean meal; buckwheat flour; tapioca flour; potato flour; corn flour; nut flours; flour; wheat flour; soya flour; barley meal; confectionery in the form of mousses; chocolate mousses; muesli; mint for confectionery; cocoa beverages with milk; coffee beverages with milk; coffee-based beverages; cocoa-based beverages; chamomile-based beverages; tea-based beverages; chocolate beverages with milk; chocolate-based beverages; infusions, not medicinal; crushed oats; husked oats; okonomiyaki [Japanese savory pancakes]; onigiri; nutmegs; chocolate-coated nuts; stick liquorice [confectionery]; pastila [confectionery]; lozenges [confectionery]; molasses for food; pâtés en croûte; pelmeni [dumplings stuffed with meat]; pepper; allspice; peppers [seasonings]; pesto; biscuits; petit-beurre biscuits; bibimbap [rice mixed with vegetables and beef]; pies; pizzas; meat gravies; fondants [confectionery]; popcorn; powders for making ice cream; baking powder; mustard meal; pralines; aromatic preparations for food; condiments; meat tenderizers for household purposes; cereal preparations; oat-based food; propolis; gingerbread; spices; petits fours; rice pudding; puddings; cake powder; fruit coulis [sauces]; ravioli; ramen noodles; chewing gum for breath freshening; chewing gum; relish [condiment]; rice; instant rice; wheat germ for human consumption; spring rolls; sago; palm sugar; sugar; sesame seeds [seasonings]; linseed for culinary purposes [seasoning]; processed seeds for use as a seasoning; aniseed; agave syrup [natural sweetener]; golden syrup; candy bars;

batter mixes for okonomiyaki [Japanese savory pancakes]; baking soda [bicarbonate of soda for cooking purposes]; malt for human consumption; salt for preserving foodstuffs; cooking salt; celery salt; sorbets [ices]; ham glaze; cranberry sauce [condiment]; soya sauce; tomato sauce; apple sauce [condiment]; sauces [condiments]; pasta sauce; spaghetti; seasonings; chocolate-based spreads; chocolate spreads containing nuts; preparations for stiffening whipped cream; shaved ice with sweetened red beans; rusks; bread-crumbs; sushi; rice crackers; sandwiches; tabbouleh; tacos; tapioca; tarts; dough; pastry dough; almond paste; rice pulp for culinary purposes; cake batter; tortillas; garden herbs, preserved [seasonings]; chocolate decorations for cakes; vinegar; beer vinegar; ferments for pastes; halvah; unleavened bread; bread; chips [cereal products]; corn flakes; oat flakes; hot dog sandwiches; flowers or leaves for use as tea substitutes; jiaozi [stuffed dumplings]; chicory [coffee substitute]; tea; iced tea; chutneys [condiments]; minced garlic [condiment]; cheeseburgers [sandwiches]; chow-chow [condiment]; saffron [seasoning]; chocolate; malt extract for food; essences for foodstuffs, except etheric essences and essential oils; husked barley.

31 – Algarovilla for animal consumption; anchovy, live; oranges, fresh; peanuts, fresh; artichokes, fresh; draff; beans, fresh; Locust beans, raw; wreaths of natural flowers; grapes, fresh; algae, unprocessed, for human or animal consumption; fruit residue [marc]; dog biscuits; sea-cucumbers, live; peas, fresh; buckwheat, unprocessed; mushroom spawn for propagation; mushrooms, fresh; trees; palm trees; turf, natural; unsawn timber; undressed timber; yeast for animal consumption; Christmas trees; edible chews for animals; live animals; menagerie animals; peanut cake for animals; oil cake; maize cake for cattle; rape cake for cattle; bagasses of cane [raw material]; cereal seeds, unprocessed; grains [cereals]; grains for animal consumption; lime for animal forage; fish spawn; vegetable marrows, fresh; cocoa beans, raw; koi carp, live; Potatoes, fresh; chestnuts, fresh; quinoa, unprocessed; arrangements of fresh fruit; copra; raw barks; rough cork; animal foodstuffs; pet food; stall food for animals; bird food; strengthening animal forage; chicory roots; roots for animal consumption; nettles; groats for poultry; maize; edible sesame, unprocessed; shrubs; rose bushes; spiny lobsters, live; lemons, fresh; vine plants; salmon, live; onions, fresh; flower bulbs; leeks, fresh; olives, fresh; bran mash for animal consumption; mussels, live; almonds [fruits]; molluscs, live; peanut meal for animals; linseed meal for animal consumption; meal for animals; flax meal [fodder]; rice meal for forage; fish meal for animal consumption; straw mulch; beverages for pets; edible insects, live; oats; vegetables, fresh; cucumbers, fresh; lobsters, live; fresh and unprocessed nuts; coconuts; kola nuts; bran; distillery waste for animal consumption; residue in a still after distillation; palms [leaves of the palm tree]; cuttle bone for birds; peppers

[plants]; aromatic sand [litter] for pets; citrus fruit, fresh; litter for animals; mash for fattening livestock; unprocessed sweet corn ears [husked or unhusked]; animal fattening preparations; preparations for egg laying poultry; fishing bait, live; by-products of the processing of cereals, for animal consumption; seed germ for botanical purposes; poultry, live; wheat; pollen [raw material]; crayfish, live; crustaceans, live; seedlings; plants; aloe vera plants; plants, dried, for decoration; rhubarb, fresh; rice, unprocessed; rye; wheat germ for animal consumption; fish, live; lettuce, fresh; sardines, live; beet, fresh; herrings, live; seeds for planting; linseed for animal consumption; edible linseed, unprocessed; hay; coconut shell; bred stock; sanded paper [litter] for pets; malt for brewing and distilling; straw [forage]; straw litter; salt for cattle; trunks of trees; wood chips for the manufacture of wood pulp; litter peat; garden herbs, fresh; sugarcane; truffles, fresh; tuna, live; squashes, fresh; oysters, live; fruit, fresh; hazelnuts, fresh; fodder; hops; flowers, natural; flowers, dried, for decoration; chicory, fresh; silkworms; garlic, fresh; lentils, fresh; pine cones; hop cones; spinach, fresh; juniper berries; berries, fresh; eggs for hatching, fertilized; silkworm eggs; barley.

32 – Aperitifs, non-alcoholic; barley wine [beer]; lithia water; seltzer water; soda water; waters [beverages]; carbonated water; mineral water [beverages]; table waters; kvass; cocktails, non-alcoholic; beer-based cocktails; lemonades; non-alcoholic beverages; isotonic beverages; non-alcoholic honey-based beverages; rice-based beverages, other than milk substitutes; soya-based beverages, other than milk substitutes; aloe vera drinks, non-alcoholic; whey beverages; protein-enriched sports beverages; soft drinks; non-alcoholic beverages flavoured with coffee; non-alcoholic beverages flavoured with tea; non-alcoholic fruit juice beverages; energy drinks; fruit nectars, non-alcoholic; orgeat; beer; ginger beer; malt beer; powders for effervescing beverages; sarsaparilla [non-alcoholic beverage]; syrups for lemonade; syrups for beverages; smoothies; tomato juice [beverage]; cider, non-alcoholic; vegetable juices [beverages]; fruit juices; preparations for making non-alcoholic beverages; malt extracts for making liquors; preparations for making beverages; must; grape must, unfermented; beer wort; malt wort; pastilles for effervescing beverages; sherbets [beverages] infused with alcohol; non-alcoholic fruit extracts; extracts of hops for making beer.

33 – Aperitifs; arrack [arak]; baijiu [Chinese distilled alcoholic beverage]; brandy; wine; piquette; whisky; vodka; anisette [liqueur]; kirsch; gin; digestifs [liqueurs and spirits]; cocktails; curacao; anise [liqueur]; liqueurs; pre-mixed alcoholic beverages, other than beer-based; alcoholic beverages, except beer; alcoholic beverages containing fruit; spirits [beverages]; distilled beverages; hydromel [mead]; peppermint liqueurs; bitters; nira [sugarcane-based alcoholic beverage].

ge]; rum; sake; perry; cider; rice alcohol; alcoholic extracts; fruit extracts, alcoholic; alcoholic essences.

34 – Flavourings, other than essential oils, for use in electronic cigarettes; flavourings, other than essential oils, for tobacco; gas containers for cigar lighters; absorbent paper for tobacco pipes; cigarette paper; lighters for smokers; tobacco pouches; books of cigarette papers; humidors; matchboxes; firestones; cigar cutters; cigar holders; cigarette holders; mouthpieces for cigarette holders; tips of yellow amber for cigar and cigarette holders; ashtrays for smokers; spittoons for tobacco users; pipe racks for tobacco pipes; pipe cleaners for tobacco pipes; liquid solutions for use in electronic cigarettes; electronic cigarettes; cigarettes; cigarettes containing tobacco substitutes, not for medical purposes; cigarillos; cigars; tobacco jars; match holders; matches; oral vaporizers for smokers; tobacco; chewing tobacco; snuff; snuffboxes; herbs for smoking; tobacco pipes; pocket machines for rolling cigarettes; cigarette filters; cigarette tips; cigar cases; cigarette cases.

35 – Arranging subscriptions to telecommunication services for others; import-export agency services; commercial information agency services; advertising agency services; cost price analysis; rental of advertising space; business auditing; financial auditing; business intermediary services relating to the matching of potential private investors with entrepreneurs needing funding; employment agency services; computerized file management; book-keeping; invoicing; demonstration of goods; transcription of communications [office functions]; opinion polling; market studies; providing business information; providing commercial information and advice for consumers in the choice of products and services; business investigations; business research; marketing research; personnel recruitment; business management and organization consultancy; business organization consultancy; business management consultancy; personnel management consultancy; professional business consultancy; consultancy regarding public relations communication strategies; consultancy regarding advertising communication strategies; layout services for advertising purposes; marketing; marketing in the framework of software publishing; targeted marketing; business management of performing artists; business management of sports people; writing of curriculum vitae for others; scriptwriting for advertising purposes; news clipping services; updating and maintenance of information in registries; updating and maintenance of data in computer databases; updating of advertising material; word processing; online retail services for downloadable and pre-recorded music and movies; online retail services for downloadable ring tones; online retail services for downloadable digital music; organization of exhibitions for commercial or advertising purposes; arranging newspaper subscriptions for others; organization of fashion shows for promotional purposes; or-

ganization of trade fairs for commercial or advertising purposes; shop window dressing; business appraisals; payroll preparation; data search in computer files for others; sponsorship search; administrative assistance in responding to calls for tenders; business management assistance; commercial or industrial management assistance; commercial intermediation services; providing business information via a website; providing commercial and business contact information; provision of an online marketplace for buyers and sellers of goods and services; web indexing for commercial or advertising purposes; presentation of goods on communication media, for retail purposes; economic forecasting; auctioneering; retail services for works of art provided by art galleries; sales promotion for others; promotion of goods and services through sponsorship of sports events; production of teleshopping programmes; production of advertising films; office machines and equipment rental; rental of advertising time on communication media; publicity material rental; rental of billboards [advertising boards]; rental of vending machines; rental of sales stands; rental of photocopying machines; publication of publicity texts; radio advertising; bill-posting; distribution of samples; dissemination of advertising matter; direct mail advertising; registration of written communications and data; editing of publicity texts; advertising; online advertising on a computer network; outdoor advertising; advertising by mail order; television advertising; document reproduction; compilation of statistics; compilation of information into computer databases; business inquiries; systemization of information into computer databases; advisory services for business management; negotiation of business contracts for others; negotiation and conclusion of commercial transactions for third parties; compiling indexes of information for commercial or advertising purposes; tax preparation; drawing up of statements of accounts; telemarketing services; psychological testing for the selection of personnel; wholesale services for pharmaceutical, veterinary and sanitary preparations and medical supplies; retail services for pharmaceutical, veterinary and sanitary preparations and medical supplies; interim business management; outsourced administrative management for companies; business management of hotels; business management for freelance service providers; business project management services for construction projects; commercial administration of the licensing of the goods and services of others; business management of reimbursement programmes for others; administration of consumer loyalty programs; administration of frequent flyer programs; administrative processing of purchase orders; public relations; competitive intelligence services; modelling for advertising or sales promotion; typing; market intelligence services; appointment reminder services [office functions]; website traffic optimization; administrative services for the relocation of businesses; tax filing services; search engine optimization for sales

promotion; appointment scheduling services [office functions]; gift registry services; price comparison services; pay per click advertising; secretarial services; procurement services for others [purchasing goods and services for other businesses]; shorthand; outsourcing services [business assistance]; telephone answering for unavailable subscribers; photocopying services; business efficiency expert services.

40 – Paper finishing; applying finishes to textiles; up-cycling [waste recycling]; vulcanization [material treatment]; skin dressing; fruit crushing; embroidering; galvanization; zinc plating; electroplating; engraving; decontamination of hazardous materials; air deodorizing; stripping finishes; tanning; metal tempering; freezing of foods; gilding; gold plating; providing information relating to material treatment; cadmium plating; permanent-press treatment of fabrics; food and drink preservation; food smoking; leather staining; fur dyeing; shoe staining; textile dyeing; cloth dyeing; laminating; lithographic printing; metal casting; fur glossing; tin plating; boilermaking; taxidermy; magnetization; nickel plating; abrasion; paper treating; water treating; woodworking; processing of cinematographic films; leather working; cloth edging; metal treating; fur conditioning; fur mothproofing; waste treatment [transformation]; textile mothproofing; cloth waterproofing; crease-resistant treatment for clothing; cloth fireproofing; textile treating; wool treating; framing of works of art; window tinting treatment being surface coating; air freshening; fabric bleaching; air purification; soldering; clothing alteration; recycling of waste and trash; processing of oil; pattern printing; photographic printing; offset printing; metal plating; printing; burnishing by abrasion; flour milling; dressmaking; rental of boilers; knitting machine rental; rental of electricity generators; rental of air-conditioning apparatus; rental of space heating apparatus; photographic film development; pottery firing; blacksmithing; custom assembly of products for others; bookbinding; welding services; glassblowing; saddlery working; grinding; cloth cutting; sawing of materials; refining services; timber felling and processing; fur satining; silver plating; incineration of waste and trash; laser scribing; warping [looms]; sorting of waste and recyclable material [transformation]; photo-composing services; quilting; planing of materials; fulling of cloth; tinting of car windows; slaughtering of animals; destruction of waste and trash; cloth NOTIFICATION (continued) pre-shrinking; services of a dental technician; cryopreservation services; key cutting; dyeing services; sandblasting services; production of energy; custom tailoring; custom fashioning of fur; photogravure; millworking; chromium plating; colour separation services; silkscreen printing; optical glass grinding.

41 – Modelling for artists; academies [education]; rental of indoor aquaria; rental of artwork; rental of sports grounds; rental of tennis courts; lending library

services; booking of seats for shows; videotaping; physical education; production of music; discotheque services; animal training; dubbing; gambling services; publication of books; providing information in the field of education; providing information relating to recreational activities; providing information in the field of entertainment; movie studio services; health club services [health and fitness training]; nightclub services [entertainment]; layout services, other than for advertising purposes; microfilming; videotape editing; production of radio and television programmes; screenplay writing; game services provided online from a computer network; providing online electronic publications, not downloadable; religious education; aikido instruction; gymnastic instruction; correspondence courses; practical training [demonstration]; training services provided via simulators; organization of balls; organization of exhibitions for cultural and educational purposes; providing recreation facilities; arranging and conducting of colloquiums; arranging and conducting of congresses; arranging and conducting of conferences; arranging and conducting of concerts; arranging and conducting of workshops [training]; arranging and conducting of in-person educational forums; arranging and conducting of seminars; arranging and conducting of symposiums; organization of competitions [education or entertainment]; arranging of beauty contests; organization of cosplay entertainment events; organization of lotteries; organization of fashion shows for entertainment purposes; organization of shows [impresario services]; organization of sports competitions; vocational guidance [education or training advice]; amusement park services; sign language interpretation; television entertainment; mobile library services; vocational retraining; providing online videos, not downloadable; providing online music, not downloadable; providing television programmes, not downloadable, via video-on-demand services; providing films, not downloadable, via video-on-demand services; providing golf facilities; providing sports facilities; providing amusement arcade services; cinema presentations; presentation of circus performances; presentation of variety shows; presentation of live performances; theatre productions; conducting guided climbing tours; conducting fitness classes; educational examination; film production, other than advertising films; rental of audio equipment; rental of video cameras; rental of video cassette recorders; rental of videotapes; rental of show scenery; rental of sound recordings; toy rental; rental of cinematographic apparatus; rental of motion pictures; games equipment rental; rental of stadium facilities; rental of lighting apparatus for theatrical sets or television studios; rental of radio and television sets; rental of skin diving equipment; rental of sports equipment, except vehicles; rental of stage scenery; electronic desktop publishing; online publication of electronic books and journals; publication of texts, other than publicity texts; radio entertainment; entertainer services; enter-

tainment services; writing of texts; sado instruction [tea ceremony instruction]; zoological garden services; news reporters services; party planning [entertainment]; music composition services; subtitling; tutoring; holiday camp services [entertainment]; conducting guided tours; disc jockey services; personal trainer services [fitness training]; providing casino facilities [gambling]; calligraphy services; karaoke services; club services; songwriting; cultural, educational or entertainment services provided by art galleries; providing museum facilities; teaching; educational services provided by schools; orchestra services; translation; scriptwriting, other than for advertising purposes; ticket agency services [entertainment]; coaching [training]; sport camp services; recording studio services; language interpretation; nursery schools; photography; photographic reporting; timing of sports events; boarding school education; production of shows.

43 – Accommodation bureau services [hotels, boarding houses]; rental of temporary accommodation; rental of meeting rooms; tourist home services; hotel reservations; boarding house bookings; temporary accommodation reservations; hotel accommodation services; retirement home services; snack-bar services; café services; cafeteria services; motel services; boarding house services; boarding for animals; rental of cooking apparatus; rental of chairs, tables, table linen, glassware; rental of lighting apparatus; rental of tents; rental of transportable buildings; rental of drinking water dispensers; restaurant services; self-service restaurant services; reception services for temporary accommodation [management of arrivals and departures]; food sculpting; canteen services; holiday camp services [lodging]; bar services; providing campground facilities; food and drink catering; washoku restaurant services; udon and soba restaurant services; day-nursery [crèche] services.

(260) AM 2024 122898 A
 (800) 1730315
 (151) 2023 03 09
 (891) 2023 03 09
 (731) VENUS MANAGEMENT PTE. LTD.
 111 NORTH BRIDGE ROAD,; #21-03
 PENINSULA PLAZA; SINGAPORE 179098,
 Singapore
 (540)

Vson

(591) Black, white
 (531) 27.05.01
 (511)
 34 – Cigarettes; cigars; tobacco; cigarette filters; cigarette holders; cigarette paper; cigarette cases; lighters for smokers.

(260) AM 2024 122915 A
 (800) 1730679
 (151) 2023 03 23
 (891) 2023 03 23
 (731) AMB, SARL
 1 RUE JEAN JAURÈS; F-74000 ANNECY,
 France
 (540)



(591) Dark blue, red, white, yellow, green and brown
 (531) 05.07.02; 06.01.02; 06.07.08; 06.07.25;
 06.19.09; 07.01.08; 19.07.02; 27.05.10;
 29.01.15
 (554) Three-dimensional
 (511)
 33 – Alcoholic beverages, namely vodka.

(260) AM 2024 122916 A
 (800) 1730681
 (151) 2023 03 23
 (891) 2023 03 23
 (731) AMB, SARL
 1 RUE JEAN JAURÈS; F-74000 ANNECY,
 France
 (540)



(591) Dark green, red, light green, grey and white
 (531) 01.15.05; 06.01.02; 06.01.04; 19.07.01;
 19.07.02; 27.05.01; 29.01.13
 (554) Three-dimensional

(511)
33 – Alcoholic beverages, namely vodka.

(260) AM 2024 122926 A
(800) 1286830
(151) 2015 07 06
(891) 2023 04 03
(731) OPENMARK LIMITED
Quijano Chambers, P.O. Box 3159 Road Town,
Tortola VG 1110, Virgin Islands (British)



(540)
(591) Black and yellow
(531) 03.07.01; 03.07.02; 03.07.16; 19.03.03;
24.11.01; 29.01.12

(511)
34 – Absorbent paper for tobacco pipes; tobacco jars; electronic cigarettes; snuff; lighters for smokers; tobacco pouches; match boxes; matches; firestones; snuff boxes; cigar cases; humidors; pipe cleaners for tobacco pipes; tobacco pipes; mouthpieces for cigarette holders; cigar cutters; ashtrays for smokers; spittoons for tobacco users; match holders; pipe racks for tobacco pipes; cigarillos; cigars; gas containers for cigar lighters; cigarette cases; herbs for smoking; tobacco; chewing tobacco; cigarette filter; cigarette tips; cigarette paper; books of cigarette papers; cigarette holders; cigar holders; cigarettes; pocket machines for rolling cigarettes; cigarettes containing tobacco substitutes, not for medical purposes.

(260) AM 2024 122938 A
(800) 1725623
(151) 2023 01 26
(891) 2023 04 19
(731) ZITRO INTERNATIONAL S.à r.l.
17, Boulevard Royal, L-2449 Luxembourg,
Luxembourg



(540)
(591) Black, white
(531) 26.01.18; 27.05.15
(511)

9 – Hardware and software for bingo halls, casinos, automatic game machines; game programs; data processing equipment; computers; gambling and betting

hardware and software; games for gambling machines [software]; downloadable information relating to gambling and betting; electronic publications, downloadable, relating to gambling and betting; gambling software that generates or displays the betting results of gambling machines; downloadable virtual goods, for use online and in online virtual worlds, specifically computer programs containing the following goods: games, stand-alone video game machines, gambling and betting machines, housings for gambling and betting machines; downloadable digital resources and electronic data files provided with non-fungible tokens (NFTs) and other crypto-collectible and non-fungible assets based on blockchain, specifically gambling games, gaming and betting machines, terminals for betting games, all authenticated with NFT; software, specifically non-fungible tokens (NFTs) enabling the authenticity, ownership, availability and trading of assets and creations on software platforms; downloadable software for processing transactions in relation to the following products: crypto-collectibles, non-fungible tokens and tokens with other applications; software for bingo halls and casinos in virtual environments; virtual and augmented reality software; 3D animation software; virtual reality headsets; downloadable software for creating, producing and modifying animated and non-animated digital characters and drawings, digital avatars, overlays, skins and masks for access and use in online environments, online virtual environments, and extended reality virtual environments.

28 – Games; stand-alone video game machines; gambling and betting machines; housings for gambling and betting machines.

41 – Education; training; entertainment services; entertainment services, namely, provision of computer games online; entertainment services, namely, playing a game of chance simultaneously in several independent gambling establishments; sporting and cultural activities; online game services; game services provided online (via computer networks), namely slot machine games, gambling games, video game machines and casino games that can be played via local or global computer networks; organization of competitions; organization of lotteries; operation of amusement arcade services; operation of casinos and gaming casinos, gambling halls, bingo halls, lottery halls; gambling services; information services with respect to entertainment and recreation, including a bulletin board; operating virtual casino and bingo halls; interactive and virtual reality game services; providing an interactive website for virtual reality game services; entertainment services, specifically, providing online non-downloadable virtual goods for use in virtual environments in relation to the sale of the following products: games and gambling and betting machines; entertainment services, specifically services providing virtual environments in which users can interact for

recreational, leisure or entertainment purposes; entertainment services, in relation to the following fields: organization, preparation and hosting of virtual shows and social entertainment events; entertainment services, specifically, providing online non-downloadable virtual goods for use in virtual environments; providing online digital publications, specifically providing non-fungible tokens in relation to the following fields: games and gambling and betting machines.

(260) AM 2024 122986 A

(800) 1730826

(151) 2023 03 03

(891) 2023 03 03

(731) DMYTRO MYROSHNYK

48A Patriarcha Mstyslava Skrypnyka St.,

Apartment 265, Kyiv 03035, Ukraine

(540)

JEROLD

(591) Black, white

(511)

9 – Computer software, recorded; computer programs, downloadable; computer programs, recorded; computer operating programs, recorded; computer software applications, downloadable; computer software platforms, recorded or downloadable; mobile telephones; processors [central processing units] / central processing units [processors].

36 – Administration of financial affairs; actuarial services; financial analysis; banking; stock brokerage services; stocks and bonds brokerage; securities brokerage; brokerage; trusteeship / fiduciary; debt advisory services; electronic funds transfer; providing insurance information; providing financial information; providing financial information via a website; capital investment; clearing, financial; financial advice relating to tax; insurance consultancy; stock exchange quotations; crowdfunding; pawnbrokerage; loans [financing]; financial exchange of crypto assets; organization of monetary collections; financial appraisals in responding to requests for proposals [RFPs]; financial appraisals in responding to calls for tenders; mobile banking services; surety services; financing services; e-wallet payment services; lease-purchase financing; factoring; financial management; financial management of reimbursement payments for others; financial consultancy; financial sponsorship; financial research; financial customs brokerage services; clearing-houses, financial.

42 – Computer system analysis; research in the field of physics; providing virtual computer systems through cloud computing; providing information relating to computer technology and programming via a website; engineering; installation of computer software; computer programming; computer technology consultancy; artificial intelligence consultancy; writing of

computer code; scientific research; surveying [engineering]; technological consultancy.

(260) AM 2024 122987 A

(800) 1730851

(151) 2023 03 07

(891) 2023 03 07

(731) BATA TURİZM DENİZCİLİK DEMİR ÇELİK VE İNŞAAT SANAYİ TİCARET ANONİM ŞİRKETİ

MAHMUTBEY MAH. DİLMENLER CAD.

İÇTAŞ 20 Bağcılar, İstanbul, Türkiye

(540)



(591) Black, Turquoise, white

(531) 01.15.23; 27.05.10; 27.05.11; 29.01.12

(511)

41 – Education and training services; arranging, conducting and organization of symposium, conference, congress and seminar; arranging and conducting of entertainment, sporting and cultural activities; publication of magazines, books, newspapers and other texts, other than publicity texts; publishing services; film, television and radio program production services; news reporting services, photojournalism services; photography services; translation.

43 – Food and drink catering; temporary accommodation services, including nursery and day-care center services; pet care services [boarding for animals].

(260) AM 2024 123027 A

(800) 1731830

(151) 2022 12 07

(891) 2022 12 07

(731) HALK HİJYENİK ÜRÜNLER DETERJAN SANAYİ VE TİCARET ANONİM ŞİRKETİ
ACIDEREOSB MAH. BAKLALI CAD. 19,
Sarıçam Adana, Türkiye

(540)



(591) Blue, violet

(531) 02.09.01; 03.13.01; 24.17.01; 27.05.01;
27.05.09; 27.05.10; 29.01.12

(511)

5 – Pharmaceutical and veterinary preparations for medical purposes; chemical preparations for medical and veterinary purposes, chemical reagents for phar-

maceutical and veterinary purposes; medicated cosmetics; dietary supplements for pharmaceutical and veterinary purposes; dietary supplements; nutritional supplements; medical preparations for slimming purposes; food for babies; herbs and herbal beverages adapted for medicinal purposes; dental preparations and articles, namely, teeth filling material, dental impression material, dental adhesives and material for repairing teeth; sanitary preparations for medical use; hygienic pads; hygienic tampons; plasters; materials for dressings; diapers made of paper and textiles for babies, adults and pets; preparations for destroying vermin; herbicides, fungicides, preparations for destroying rodents; deodorants, other than for human beings or for animals; air purifying preparations; air deodorising preparations; disinfectants; antiseptics; detergents for medical purposes; antibacterial hand lotions.

(260) AM 2024 123028 A

(800) 1731879

(151) 2023 02 28

(891) 2023 02 28

(731) Bolt Technology OÜ

Vana-Lõuna tn 15, Kesklinna linnaosa,
EE-10134 Tallinn, Estonia

(5400



(591) Green

(531) 26.01.01; 27.05.01; 27.05.17; 29.01.03

(511)

9 – Downloadable mobile applications for booking taxis; downloadable computer software, software applications and databases for use in the field of transport, transport network and vehicles, including selling, renting, servicing, parking and charging vehicles; software for food delivery services; software for transportation services; mobile applications for transportation services; mobile applications for goods delivery services; software for goods delivery services; downloadable software in the nature of a mobile application for food delivery and ordering; downloadable computer software, software applications and databases for storage services, accommodation services and for property management; hardware for processing electronic payments to and from others; magnetic payment cards; apparatus for electronic payment processing; electronic and magnetic ID cards for use in connection with payment for services; magnetic data media; digital recording media; cash registers; calculators; data processing apparatus; global positioning instruments; batteries, electric, for vehicles; vehicle tracking apparatus; navigation apparatus for vehicles [on-board computers]; vehicle control software; computer systems for automated vehicle control; computer pro-

grams for use in autonomous control of vehicles; transponders equipped with in-vehicle electronic payment; multifunction cards for financial services; electronic machines for recording financial operations; computer programmes relating to financial matters; communication software; downloadable mobile applications and software for ordering and delivering consumer goods; downloadable mobile applications and software for distribution of retail goods (transport); retail software; E-commerce software; downloadable software as a mobile application for dark store orders and deliveries; downloadable software as a mobile application for dark kitchen orders and deliveries; software for operating an online shop; software for evaluating customer behaviour in online shops; logistics software; payment software; computer software relating to the handling of financial transactions; computer software for advertising; software for courier services; software for arranging online transactions; supply chain management software; charging stations for electric vehicles; battery charging devices for motor vehicles; computer programs to operate vehicles; computer software for controlling self-service terminals; computer software for mobile applications that enable interaction and interface between vehicles and mobile devices; traffic management software; software and hardware for use in charging of motor vehicles; software for the planning, integration and optimization of Smart City applications; downloadable media; downloadable digital music; electronic books.

37 – Maintenance and repair of vehicles and their parts; vehicle battery charging; replacement of batteries; charging of electric vehicles; rental of charging stations for electric vehicles; installation of charging stations for electric vehicles; vehicle breakdown repair services; roadside repair of automobiles; vehicle service stations [refuelling and maintenance]; vehicle fueling services; burglar alarm installation and repair; installation of electric and electronic equipment in automobiles; installation, maintenance and repair of computer hardware.

39 – Transport; organizing and arranging travel; arranging of passenger transportation services for others via an online application; car sharing services; bicycle sharing services; transport reservation; taxi transport; arrangement of taxi transport; providing transportation information; computerised reservation services relating to the carriage of passengers; transport brokerage; computerised transport information services; computerised information services relating to the carriage of passengers; computerised information services relating to travel reservations; provision of information relating to travel routes; vehicle rental; scooter rental; delivery services; courier services [messages or merchandise]; food delivery services; parcel delivery; temporary storage of deliveries; packaging and storage of goods.

42 – Software design and development; cloud services; platforms as a service [PAAS]; hosting of e-commerce platforms on the internet; hosting of transaction platforms on the internet; rental and maintenance of computer software; providing temporary use of on-line non-downloadable software; data warehousing; rental services relating to data processing equipment and computers; providing information, advice and consultancy services in the field of computer software; advisory services relating to man-machine interfaces for computer software; testing of vehicles; research on urban planning; scientific and technological services; research services; design services; industrial analysis and research services; design and development of computer hardware; software as a service [SAAS]; rental of computer software and programs; computer software user interface advisory services; advisory services relating to the rental of computers or computer software; none of the aforesaid provided in the field of staffing services, staffing platform services, recruitment services, employment outsourcing services, personnel management and HR services, employee-assignment matching services, employer-employee matching services, headhunting services, job board services.

(260) AM 2024 123030 A
 (800) 1731953
 (151) 2023 04 21
 (891) 2023 04 21
 (731) Incyte Holdings Corporation
 1801 Augustine Cut-Off, Wilmington
 DE 19803, USA

(540)

VITITRACK

(591) Black, white
 (511)
 9 – Downloadable software for tracking medical conditions and treatments.
 16 – Printed publications, namely, brochures, booklets, and teaching materials in the field of medical issues, procedures, disease symptoms, patient support and community building.
 42 – Providing temporary use of on-line non-downloadable software and applications for tracking of medical conditions and treatments.
 44 – Providing medical information in the field of dermatological disorders.

(260) AM 2024 123041 A
 (800) 848837
 (151) 2005 01 21
 (891) 2023 05 11
 (731) ITALIAN GROUP S.R.L.
 Via Aldo Moro, 13, I-25124 BRESCIA, Italy

(540)



(591) Black, white
 (531) 27.05.01; 27.05.09; 27.05.10
 (511)
 3 – Bleaching preparations and other substances for laundry use; cleaning, polishing, scouring and abrasive preparations; soaps; perfumery, essential oils, cosmetics, hair lotions; dentifrices.

(260) AM 2024 123053 A
 (800) 1301756
 (151) 2016 02 04
 (891) 2023 05 04
 (731) SCHNEIDER GROUP GmbH
 Ritterstrasse 2 B, 10969 Berlin, Germany
 (540)



(591) Dark blue, light blue and white
 (531) 26.04.12; 26.04.22; 26.04.24; 26.11.06;
 26.11.08; 27.05.24; 29.01.12
 (511)
 35 – Business management; business administration; office functions; book-keeping; business auditing; business information; business management and organization consultancy; business management assistance; business management consultancy; business research; cost price analysis; employment agencies; outsourced administrative management for companies; outsourcing services [business assistance]; payroll preparation; personnel recruitment; professional business consultancy; secretarial services; systemization of information into computer databases; tax filing services; tax preparation; updating and maintenance of data in computer databases.

41 – Arranging and conducting of workshops [training]; translation; arranging and conducting of conferences; arranging and conducting of seminars.
 45 – Arbitration services; intellectual property consultancy; legal document preparation services; legal research; licensing of intellectual property; litigation services; monitoring intellectual property rights for legal advisory purposes; personal background investigations; advisory services relating to intellectual property rights; arbitration, mediation and dispute resolution services; attorney services; legal consultancy and legal services in the field of privacy and security laws, regulations, and requirements; consultancy in the field of litigation; consultancy relating to copyright management; consultancy relating to industrial property rights; consultancy relating to industrial property;

consultancy relating to patent protection; consultancy relating to regulations for safety at work; consultancy relating to personal legal affairs; consultancy relating to trademark licensing; information, advisory and consultancy services relating to legal matters; legal advice; legal assistance in the drawing up of contracts; legal consultancy in the field of taxation; legal consultancy relating to intellectual property rights; legal consultation services; legal information services; legal services; legal services provided in relation to lawsuits; legal services relating to the negotiation and drafting of contracts relating to intellectual property rights; legal services relating to the protection and exploitation of copyright for film, television, theater and music productions; legal services relating to the registration of trademarks; legal support services; mediation; mediation in legal procedures; mediation [legal services]; patent and industrial property consultancy; professional legal consultations relating to franchising; representation and assistance in legal disputes before arbitration, mediation, and alternative dispute resolution bodies; reviewing standards and practices to assure compliance with laws and regulations.

(260) AM 2024 123054 A

(800) 1301757

(151) 2016 02 01

(891) 2023 05 04

(731) SCHNEIDER GROUP GmbH

Ritterstrasse 2 B, 10969 Berlin, Germany

(540)



(591) Dark blue, light blue, white

(531) 26.11.03; 26.11.08; 27.05.01; 29.01.04

(511)

35 – Business management; business administration; office functions; book-keeping; business auditing; business information; business management and organization consultancy; business management assistance; business management consultancy; business research; cost price analysis; employment agencies; outsourced administrative management for companies; outsourcing services [business assistance]; payroll preparation; personnel recruitment; professional business consultancy; secretarial services; systemization of information into computer databases; tax filing services; tax preparation; updating and maintenance of data in computer databases.

41 – Arranging and conducting of workshops [training]; translation; arranging and conducting of conferences; arranging and conducting of seminars.

45 – Arbitration services; intellectual property consultancy; legal document preparation services; legal research; licensing of intellectual property; litigation

services; monitoring intellectual property rights for legal advisory purposes; personal background investigations; advisory services relating to intellectual property rights; arbitration, mediation and dispute resolution services; attorney services; legal consultancy and legal services in the field of privacy and security laws, regulations, and requirements; consultancy in the field of litigation; consultancy relating to copyright management; consultancy relating to industrial property rights; consultancy relating to industrial property; consultancy relating to patent protection; consultancy relating to regulations for safety at work; consultancy relating to personal legal affairs; consultancy relating to trademark licensing; information, advisory and consultancy services relating to legal matters; legal advice; legal assistance in the drawing up of contracts; legal consultancy in the field of taxation; legal consultancy relating to intellectual property rights; legal consultation services; legal information services; legal services; legal services provided in relation to lawsuits; legal services relating to the negotiation and drafting of contracts relating to intellectual property rights; legal services relating to the protection and exploitation of copyright for film, television, theater and music productions; legal services relating to the registration of trademarks; legal support services; mediation; mediation in legal procedures; mediation [legal services]; patent and industrial property consultancy; professional legal consultations relating to franchising; representation and assistance in legal disputes before arbitration, mediation, and alternative dispute resolution bodies; reviewing standards and practices to assure compliance with laws and regulations.

(260) AM 2024 123057 A

(800) 1377327

(151) 2017 09 22

(891) 2023 04 27

(731) Obshchestvo s ogranichennoy otvetstvennostyu "Realt-Aktiv"

proezd Kalinovskogo, d.2, 225710 g. Pinsk, Brestskaya obl., Belarus

(540)



(591) Black, white

(531) 26.04.01; 26.04.05; 26.04.18; 26.04.24; 26.07.25; 27.05.22

(511)

9 – Accumulators, electric; batteries, electric, for vehicles; battery jars; battery boxes; grids for batteries; chargers for electric batteries.

(260) AM 2024 123058 A
(800) 1539802
(151) 2020 05 25
(891) 2023 04 11

(731) Individual'nyj predprinimatel' Obushenkov
Maksim Alekseevich
ul. Birjusinka, d. 13/1, kv. 45, g., RU-107241
Moskva, Russian Federation

(540)

REVYLINE

(591) Blue
(531) 27.05.01; 29.01.04
(511)

10 – Surgical, medical, dental and veterinary apparatus and instruments; artificial limbs, eyes and teeth; orthopaedic articles; suture materials.

35 – Advertising; business management; business administration; office functions; placement of products for easy study and purchase by consumers through retail and wholesale stores, postal sales catalogs, electronic means, such as TV stores or Internet sites.

(260) AM 2024 123060 A
(800) 1621254
(151) 2021 06 07
(891) 2023 02 20

(731) Limited liability company Friflex
Proektiruemyi proezd № 4062, 6, Building 16,
room 14-4, RU-115432 Moscow, Russian
Federation

(540)

idChess

(591) Black, white
(531) 27.05.17
(511)

9 – Ticket dispensers; 3D spectacles; DVD players; coin-operated musical automata [juke boxes]; fire engines; answering machines; electrical adapters; batteries for electronic cigarettes; accumulators, electric; accumulators, electric, for vehicles; accelerometers; actinometers; alidades; altimeters; ear pads for headphones; ammeters; nanoparticle size analyzers; anemometers; anodes; antennas; anticathodes; apertometers [optics]; high-frequency apparatus; testing apparatus not for medical purposes; remote control apparatus; electro-dynamic apparatus for the remote control of railway points; electro-dynamic apparatus for the remote control of signals; monitoring apparatus, other than for medical purposes; sound recording apparatus; Global Positioning System [GPS] apparatus; distillation apparatus for scientific purposes; diffraction apparatus [microscopy]; air analysis apparatus; apparatus to check franking; sound transmitting apparatus; apparatus for fermentation [laboratory apparatus];

breathing apparatus for underwater swimming; breathing apparatus, except for artificial respiration; apparatus and installations for the production of X-rays, not for medical purposes; cash registers; electric apparatus for commutation; magnetic resonance imaging [MRI] apparatus, not for medical purposes; intercommunication apparatus; stills for laboratory experiments; projection apparatus; fire extinguishing apparatus; radiological apparatus for industrial purposes; X-ray apparatus not for medical purposes; blueprint apparatus; flashing lights [luminous signals]; stereoscopic apparatus; telephone apparatus; facsimile machines; phototelegraphy apparatus; igniting apparatus, electric, for igniting at a distance; acid hydrometers; salinometers; acidimeters for batteries; aerometers; beacons, luminous; battery jars; automated teller machines [ATM]; barometers; anode batteries; galvanic batteries; batteries for lighting; solar batteries; solar panels for the production of electricity; batteries, electric; balances [steelyards]; betatrons; binoculars; biochips; electronic tags for goods; lens hoods; magnetic tape units for computers; computer memory devices; fire hose nozzles; encoded identification bracelets, magnetic; connected bracelets [measuring instruments]; safety tarpaulins; electronic key fobs being remote control apparatus; bullet-proof clothing; signalling buoys; life buoys; marking buoys; directional compasses; vacuum gauges; electrolyzers; variometers; verniers; scales; baby scales; bathroom scales; letter scales; weighbridges; precision balances; scales with body mass analysers; levelling staffs [surveying instruments]; camcorders; video baby monitors; video cassettes; video projectors; video telephones; video screens; viewfinders, photographic; electric plugs; micrometer screws for optical instruments; viscosimeters; circuit closers; wavemeters; voltmeters; mechanical signs; signs, luminous; switchboxes [electricity]; current rectifiers; gas testing instruments; gasometers [measuring instruments]; galvanometers; hands-free kits for telephones; heliographic apparatus; hygrometers; hydrometers; weights; peepholes [magnifying lenses] for doors; hairdressing training heads [teaching apparatus]; holograms; plotters; loudspeakers; sounding leads; plumb bobs; range finders; parking sensors for vehicles; piezoelectric sensors; densimeters; densitometers; detectors; smoke detectors; infrared detectors; counterfeit [false] coin detectors; joysticks for use with computers, other than for video games; transparencies [photography]; diaphragms [photography]; dictating machines; dynamometers; light-emitting diodes [LED]; quantum dot light-emitting diodes [QLED]; organic light-emitting diodes [OLED]; floppy disks; sound recording discs; disks, magnetic; optical discs; circular slide rules; disk drives for computers; juke boxes for computers; wearable video display monitors; electronic numeric displays; DNA chips; electronic interactive whiteboards; electronic notice boards; electric wire harnesses for automobiles; bullet-proof waistcoats; life jackets; ref-

lective safety vests; identification threads for electric wires; nose clips for divers and swimmers; padlocks, electronic; locks, electric; bells [warning devices]; alarm bells, electric; electric door bells; signal bells; audio interfaces; acoustic conduits; mirrors for inspecting work; road signs, luminous or mechanical; downloadable emoticons for mobile phones; marine depth finders; probes for scientific purposes; buzzers; needles for surveying compasses; needles for record players; eyewear; reflective articles for wear, for the prevention of accidents; measures; pressure measuring apparatus; simulators for the steering and control of vehicles; inverters [electricity]; pressure indicators; automatic indicators of low pressure in vehicle tires; temperature indicators; incubators for bacteria culture; measuring instruments; cosmographic instruments; mathematical instruments; levelling instruments; instruments containing eyepieces; surveying instruments; azimuth instruments; interfaces for computers; ionization apparatus not for the treatment of air or water; satellite finder meters; spark-guards; coaxial cables; fibre optic cables; cables, electric; calipers; slide calipers; screw-tapping gauges; calorimeters; calculating machines; pocket calculators; decompression chambers; rearview cameras for vehicles; cinematographic cameras; thermal imaging cameras; mouth guards for sports; life-saving capsules for natural disasters; electronic pens [visual display units]; holders for electric coils; biometric identity cards; identity cards, magnetic; video game cartridges; toner cartridges, unfilled, for printers and photocopiers; ink cartridges, unfilled, for printers and photocopiers; memory cards for video game machines; encoded magnetic cards; riding helmets; protective helmets; carriers for dark plates [photography]; cathodes; spools [photography]; choking coils [impedance]; coils, electric; electromagnetic coils; cinematographic film, exposed; computer keyboards; solenoid valves [electromagnetic switches]; wire connectors [electricity]; thin client computers; downloadable cryptographic keys for receiving and spending cryptocurrency; encoded key cards; electronic book readers; electronic agendas; push buttons for bells; mouse pads; magnetic encoders; visors for helmets; collectors, electric; calibrating rings; smart rings; ring sizers; protective suits for aviators; commutators; compact discs [audio-video]; compact discs [read-only memory]; comparators; marine compasses; computers; laptop computers; tablet computers; notebook computers; wearable computers; condensers [capacitors]; contacts, electric; wind socks for indicating wind direction; traffic cones; branch boxes [electricity]; distribution boxes [electricity]; junction boxes [electricity]; connectors [electricity]; battery boxes; cabinets for loudspeakers; diving suits; downloadable e-wallets; galena crystals [detectors]; covers for electric outlets; logs [measuring instruments]; lasers, not for medical purposes; lactodensimeters; lactometers; vacuum tubes [radio]; darkroom lamps [photography]; thermionic tubes; flashlights [photography]; head

cleaning tapes [recording]; magnetic tapes; videotapes; surveying chains; fire escapes; rulers [measuring instruments]; square rulers for measuring; slide-rules; contact lenses; correcting lenses [optics]; close-up lenses; optical lenses; optical condensers; sounding lines; electricity conduits; measuring spoons; magnifying glasses [optics]; thread counters; magnets; decorative magnets; crash test dummies; resuscitation mannequins [teaching apparatus]; mouse [computer peripheral]; trackballs [computer peripherals]; security tokens [encryption devices]; divers' masks; solderers' helmets; protective masks; respiratory masks, other than for artificial respiration; materials for electricity mains [wires, cables]; voting machines; money counting and sorting machines; material testing instruments and machines; furniture especially made for laboratories; megaphones; portable media players; diaphragms [acoustics]; diaphragms for scientific apparatus; metal detectors for industrial or military purposes; digital weather stations; metronomes; rules [measuring instruments]; carpenters' rules; dressmakers' measures; mechanisms for coin-operated apparatus; mechanisms for counter-operated apparatus; coin-operated mechanisms for television sets; shutter releases [photography]; micrometers; microprocessors; microscopes; microtomes; microphones; audio mixers; modems; lightning rods; monitors [computer hardware]; monitors [computer programs]; selfie sticks [hand-held monopods]; terminals [electricity]; junction sleeves for electric cables; teeth protectors; temperature indicator labels, not for medical purposes; knee-pads for workers; headphones; earpieces for remote communication; surveyors' levels; sound recording carriers; magnetic data media; optical data media; electronic sheet music, downloadable; computer software, recorded; sheaths for electric cables; identification sheaths for electric wires; weighing machines; computer hardware; punched card machines for offices; life saving apparatus and equipment; shoes for protection against accidents, irradiation and fire; objectives [lenses] [optics]; lenses for astrophotography; selfie lenses; egg-candlers; fire extinguishers; rescue laser signalling flares; electrified fences; limiters [electricity]; clothing for protection against accidents, irradiation and fire; clothing for protection against fire; asbestos clothing for protection against fire; clothing especially made for laboratories; survival blankets; ozonisers [ozonators]; octants; eyepieces; ohmmeters; wrist rests for use with computers; eyeglass frames; oscillographs; plumb lines; mirrors [optics]; eyeglasses; sunglasses; goggles for sports; electronic collars to train animals; finger sizers; signalling panels, luminous or mechanical; biometric passports; wah-wah pedals; radio pagers; pince-nez; electronic pocket translators; transmitters [telecommunication]; telephone transmitters; transmitters of electronic signals; switches, electric; periscopes; data gloves; gloves for divers; gloves for protection against accidents; gloves for protection against X-rays for indus-

trial purposes; asbestos gloves for protection against accidents; furnaces for laboratory use; droppers for measuring, other than for medical or household purposes; laboratory pipettes; pyrometers; planimeters; plane tables [surveying instruments]; plates for batteries; computer software platforms, recorded or downloadable; wafers for integrated circuits; printed circuit boards; compact disc players; cassette players; protective films adapted for computer screens; protective films adapted for smartphones; sound recording strips; X-ray films, exposed; films, exposed; life-saving rafts; animal signalling rattles for directing livestock; laboratory trays; digital signs; stands adapted for laptops; semi-conductors; polarimeters; personal digital assistants [PDAs]; fire pumps; measuring glassware; weight belts for divers; life belts; fuses; circuit breakers; converters, electric; telerupters; food analysis apparatus; diagnostic apparatus, not for medical purposes; distance recording apparatus; distance measuring apparatus; speed measuring apparatus [photography]; appliances for measuring the thickness of leather; apparatus for measuring the thickness of skins; speed checking apparatus for vehicles; teaching apparatus; time recording apparatus; apparatus and instruments for astronomy; surveying apparatus and instruments; weighing apparatus and instruments; nautical apparatus and instruments; navigational instruments; optical apparatus and instruments; apparatus and instruments for physics; chemistry apparatus and instruments; measuring apparatus; measuring devices, electric; boiler control instruments; meteorological instruments; naval signalling apparatus; observation instruments; navigation apparatus for vehicles [on-board computers]; satellite navigational apparatus; regulating apparatus, electric; telecommunication apparatus in the form of jewellery; precision measuring apparatus; audio- and video-receivers; prisms [optics]; computer software applications, downloadable; ticket printers; printers for use with computers; hemline markers; retorts' stands; apparatus for changing record player needles; drainers for use in photography; cleaning apparatus for sound recording discs; fire beaters; sighting telescopes for firearms; telescopic sights for artillery; test tubes; pressure indicator plugs for valves; magnetic wires; telegraph wires; telephone wires; wires, electric; conductors, electric; copper wire, insulated; fuse wire; computer programs, recorded; computer game software, downloadable; computer game software, recorded; computer programs, downloadable; computer operating programs, recorded; computer screen saver software, recorded or downloadable; record players; processors [central processing units]; rods for water diviners; electronic publications, downloadable; distribution consoles [electricity]; control panels [electricity]; radar apparatus; baby monitors; masts for wireless aerials; transmitting sets [telecommunication]; radios; vehicle radios; sprinkler systems for fire protection; frames for photographic transparencies; screens for photoengraving; flowmeters;

walkie-talkies; voltage surge protectors; voltage regulators for vehicles; stage lighting regulators; light dimmers [regulators], electric; speed regulators for record players; cell switches [electricity]; washing trays [photography]; marking gauges [joinery]; T-squares for measuring; time switches, automatic; relays, electric; safety restraints, other than for vehicle seats and sports equipment; body harnesses for support when lifting loads; X-ray photographs, other than for medical purposes; rheostats; respirators for filtering air; retorts; refractometers; refractors; grids for batteries; security surveillance robots; laboratory robots; teaching robots; telepresence robots; humanoid robots with artificial intelligence; electric sockets; height measuring instruments; speaking tubes; horns for loudspeakers; subwoofers; saccharometers; optical fibers [fibres] [light conducting filaments]; traffic-light apparatus [signalling devices]; dog whistles; signalling whistles; sports whistles; sextants; inductors [electricity]; safety nets; nets for protection against accidents; fire alarms; signals, luminous or mechanical; rescue flares, non-explosive and non-pyrotechnic; sirens; electronic access control systems for interlocking doors; scanners [data processing equipment]; hand-held electronic dictionaries; integrated circuit cards [smart cards]; smartglasses; smartphones; smartwatches; connections for electric lines; couplings, electric; sonars; sound locating instruments; lighting ballasts; resistances, electric; spectrograph apparatus; spectroscopes; speed indicators; alcoholmeters; satellites for scientific purposes; protection devices for personal use against accidents; audiovisual teaching apparatus; charging stations for electric vehicles; radiotelegraphy sets; radiotelephony sets; spectacle lenses; anti-glare glasses; optical glass; personal stereos; stereoscopes; stands for photographic apparatus; stroboscopes; fire boats; sulfimeters; bags adapted for laptops; drying racks [photography]; spherometers; integrated circuits; printed circuits; counters; parking meters; kilometer recorders for vehicles; revolution counters; abacuses; egg timers [sandglasses]; taximeters; ear plugs for divers; tachometers; television apparatus; telegraphs [apparatus]; telescopes; teleprompters; teleprinters; mobile telephones; cordless telephones; theodolites; credit card terminals; interactive touch screen terminals; thermohygrometers; thermometers, not for medical purposes; thermostats; thermostats for vehicles; climate control digital thermostats; crucibles [laboratory]; tone arms for record players; totalizers; transistors [electronic]; transponders; protractors [measuring instruments]; transformers [electricity]; step-up transformers; resuscitation training simulators; vehicle breakdown warning triangles; triodes; starter cables for motors; discharge tubes, electric, other than for lighting; capillary tubes; neon signs; Pitot tubes; X-ray tubes not for medical purposes; telephone receivers; headgear being protective helmets; squares for measuring; gauges; quantity indicators; gasoline gauges;

water level indicators; electric loss indicators; light-emitting electronic pointers; slope indicators; levels [instruments for determining the horizontal]; mercury levels; spirit levels; urinometers; amplifiers; particle accelerators; electric installations for the remote control of industrial operations; steering apparatus, automatic, for vehicles; balancing apparatus; video recorders; sound reproduction apparatus; invoicing machines; tape recorders; protection devices against X-rays, not for medical purposes; railway traffic safety appliances; data processing apparatus; oxygen trans-vasing apparatus; theft prevention installations, electric; devices for the projection of virtual keyboards; film cutting apparatus; drying apparatus for photographic prints; optical character readers; centering apparatus for photographic transparencies; dosage dispensers; battery chargers; chargers for electric accumulators; chargers for electronic cigarettes; acoustic alarms; sounding apparatus and machines; apparatus for editing cinematographic film; cathodic anti-corrosion apparatus; couplers [data processing equipment]; wearable activity trackers; anti-theft warning apparatus; computer peripheral devices; anti-interference devices [electricity]; demagnetizing apparatus for magnetic tapes; acoustic couplers; alarms; fog signals, non-explosive; whistle alarms; adding machines; readers [data processing equipment]; heat regulating apparatus; photocopiers [photographic, electrostatic, thermic]; electric and electronic effects units for musical instruments; bar code readers; downloadable ring tones for mobile phones; downloadable image files; downloadable music files; animated cartoons; filters for respiratory masks; filters for ultraviolet rays, for photography; filters for use in photography; USB flash drives; magic lanterns; optical lamps; signal lanterns; cameras [photography]; glazing apparatus for photographic prints; shutters [photography]; darkrooms [photography]; photometers; flash-bulbs [photography]; digital photo frames; enlarging apparatus [photography]; photovoltaic cells; containers for contact lenses; eyeglass cases; containers for microscope slides; cases for smartphones; cases especially made for photographic apparatus and instruments; chromatography apparatus for laboratory use; chronographs [time recording apparatus]; laboratory centrifuges; eyeglass chains; cyclotrons; compasses for measuring; frequency meters; time clocks [time recording devices]; petri dishes; sleeves for laptops; covers for personal digital assistants [PDAs]; covers for tablet computers; covers for smartphones; fire blankets; chips [integrated circuits]; jigs [measuring instruments]; pedometers; meteorological balloons; electrified rails for mounting spot lights; asbestos screens for firemen; fire hose; virtual reality headsets; protective helmets for sports; head guards for sports; lifeboats; snorkels; cell phone straps; eyeglass cords; tripods for cameras; switchboards; distribution boards [electricity]; equalizers [audio apparatus]; screens [photography]; workmen's protective face-shields; projection screens; ra-

diology screens for industrial purposes; fluorescent screens; exposure meters [light meters]; ducts [electricity]; galvanic cells; downloadable graphics for mobile phones; epidiascopes; ergometers; armatures [electricity]; black boxes [data recorders].

28 – Chessboards; games; chess games.

41 – Modelling for artists; academies [education]; rental of indoor aquaria; rental of artwork; rental of sports grounds; rental of tennis courts; lending library services; booking of seats for shows; videotaping; physical education; production of music; discotheque services; animal training; dubbing; gambling services; publication of books; film distribution; movie studio services; health club services [health and fitness training]; nightclub services [entertainment]; layout services, other than for advertising purposes; microfilming; videotape editing; production of radio and television programmes; screenplay writing; religious education; aikido instruction; gymnastic instruction; judo instruction; correspondence courses; practical training [demonstration]; training services provided via simulators; organization of balls; organization of exhibitions for cultural or educational purposes; providing recreation facilities; arranging and conducting of colloquiums; arranging and conducting of congresses; arranging and conducting of conferences; arranging and conducting of concerts; arranging and conducting of workshops [training]; arranging and conducting of in-person educational forums; arranging and conducting of seminars; arranging and conducting of symposiums; organization of competitions [education or entertainment]; arranging of beauty contests; organization of cosplay entertainment events; organization of lotteries; organization of fashion shows for entertainment purposes; organization of shows [impresario services]; organization of sports competitions; vocational guidance [education or training advice]; amusement park services; sign language interpretation; know-how transfer [training]; television entertainment; mobile library services; vocational retraining; providing online videos, not downloadable; providing information in the field of education; providing information relating to recreational activities; providing information in the field of entertainment; providing online music, not downloadable; providing television programmes, not downloadable, via video-on-demand services; providing films, not downloadable, via video-on-demand services; providing user reviews for entertainment or cultural purposes; providing golf facilities; providing user rankings for entertainment or cultural purposes; providing sports facilities; providing amusement arcade services; cinema presentations; providing online electronic publications, not downloadable; presentation of circus performances; presentation of variety shows; presentation of live performances; theatre productions; conducting guided climbing tours; conducting fitness classes; educational examination; film production, other than advertising

films; rental of audio equipment; rental of video cameras; rental of video cassette recorders; rental of videotapes; rental of show scenery; rental of sound recordings; toy rental; rental of cinematographic apparatus; rental of motion pictures; games equipment rental; rental of stadium facilities; rental of lighting apparatus for theatrical sets or television studios; rental of radio and television sets; rental of skin diving equipment; rental of sports equipment, except vehicles; rental of stage scenery; rental of training simulators; electronic desktop publishing; online publication of electronic books and journals; publication of texts, other than publicity texts; radio entertainment; entertainer services; entertainment services; writing of texts; sado instruction [tea ceremony instruction]; zoological garden services; news reporters services; film directing, other than advertising films; party planning [entertainment]; music composition services; subtitling; tutoring; holiday camp services [entertainment]; video editing services for events; conducting guided tours; disc jockey services; sound engineering services for events; game services provided online from a computer network; personal trainer services [fitness training]; providing casino facilities [gambling]; calligraphy services; karaoke services; club services [entertainment or education]; songwriting; cultural, educational or entertainment services provided by art galleries; providing museum facilities [presentation, exhibitions]; teaching; educational services provided by special needs assistants; educational services provided by schools; orchestra services; translation; script-writing, other than for advertising purposes; physical fitness assessment services for training purposes; face painting; ticket agency services [entertainment]; educational examination for users to qualify to pilot drones; coaching [training]; lighting technician services for events; sport camp services; recording studio services; language interpreter services; nursery schools; photography; photographic reporting; timing of sports events; boarding school education; production of shows.

42 – Water analysis; computer system analysis; handwriting analysis [graphology]; chemical analysis; rental of meters for the recording of energy consumption; energy auditing; recovery of computer data; business card design; graphic design of promotional materials; interior design; industrial design; graphic arts design; computer virus protection services; oil-field surveys; geological surveys; engineering; installation of computer software; meteorological information; clinical trials; material testing; textile testing; bacteriological research; biological research; geological research; research in the field of environmental protection; cosmetic research; mechanical research; research in the field of welding; research in the field of building construction; research in the field of telecommunications technology; research in the field of physics; chemical research; research and development of new products for others; medical research; scientific and

technological research relating to patent mapping; scientific and technological research in the field of natural disasters; scientific research; analysis for oil-field exploitation; underwater exploration; technological research; calibration [measuring]; web site design consultancy; computer security consultancy; information technology [IT] consultancy; computer technology consultancy; consultancy in the design and development of computer hardware; architectural consultancy; internet security consultancy; computer software consultancy; data security consultancy; technological consultancy; oil-well testing; quality control; vehicle roadworthiness testing; land surveying; dress designing; updating of computer software; monitoring of computer systems to detect breakdowns; monitoring of computer systems for detecting unauthorized access or data breach; monitoring of computer systems by remote access; software as a service [SaaS]; maintenance of computer software; authenticating works of art; design of interior decor; quality evaluation of standing timber; quality evaluation of wool; digitization of documents [scanning]; conversion of data or documents from physical to electronic media; urban planning; providing information relating to computer technology and programming via a web site; providing scientific information, advice and consultancy relating to carbon offsetting; providing search engines for the internet; platform as a service [PaaS]; conversion of computer programs and data, other than physical conversion; conducting technical project studies; computer system design; rental of web servers; computer rental; rental of computer software; unlocking of mobile phones; geological prospecting; oil prospecting; hosting computer sites [web sites]; server hosting; development of computer platforms; construction drafting; computer software design; software development in the framework of software publishing; cloud seeding; consultancy in the field of energy-saving; creating and designing website-based indexes of information for others [information technology services]; creating and maintaining web sites for others; computer programming; technical writing; duplication of computer programs; cloud computing; architectural services; information technology services provided on an outsourcing basis; chemistry services; packaging design; off-site data backup; telecommunications technology consultancy; scientific laboratory services; user authentication services using single sign-on technology for online software applications; user authentication services using technology for e-commerce transactions; weather forecasting; styling [industrial design]; cartography services; exploration services in the field of the oil, gas and mining industries; data encryption services; electronic data storage; surveying; electronic monitoring of credit card activity to detect fraud via the internet; electronic monitoring of personally identifying information to detect identity theft via the internet.

(260) AM 2024 123117 A
 (800) 1732342
 (151) 2022 12 21
 (891) 2022 12 21
 (731) Euro Games Technology Ltd.
 4, "Maritsa" Str., "Vranya-Lozen-Triugulnika",
 BG-1151 Sofia, Bulgaria

(540)
The Princess of Wealth

(591) Black, white
 (511)
 9 – Operating computer software for main frame computers; monitors (computer hardware); computer hardware; apparatus for recording images; monitors (computer programs); computer game programs; computer programs for recorded games; apparatus for recording, transmission or reproduction of sound or images; communications servers [computer hardware]; electronic components for gambling machines; computer application software featuring games and gaming; computer software for the administration of on-line games and gaming; computer hardware for games and gaming; computer hardware and software for gambling, gambling machines, gambling games on the Internet and via telecommunication network; computer systems; computer operating system software; computer terminals; interactive terminals; multimedia terminals; electronic terminals for generating lottery tickets; interactive touch screen terminals; computer touchscreens; electronic display panels; liquid crystal display screens; digital signage display panels; multimedia software; multimedia apparatus and instruments; interactive multimedia software for playing games; computer screens; LCD large-screen displays; liquid crystal displays [LCDs] for home theatres; media streaming software; computer application software for streaming audio-visual media content via the Internet; software; computer gaming software; computer software packages; computer operating system software; computer software, recorded; software drivers; virtual reality software; games software; entertainment software for computer games; computer programs for network management; electronic lottery tickets; computer software platforms; operating systems; interactive computer systems; operating system programs; computer game software for use with on-line interactive games; games software for use with video game consoles; electronic game software provided via a global computer network or delivered via electronic multimedia broadcasting or by telecommunications or electronic transmission or via the Internet.

28 – Gaming machines for gambling; chips for gambling; mah-jong; arcade games; gambling machines operating with coins, notes and cards; games; electronic games; parlor games; gaming chips; gaming tables; slot machines [gaming machines]; LCD game machines; slot machines and gaming devices; coin-operated amusement machines; roulette chips; poker

chips; chips and dice [gaming equipment]; gaming equipment for casinos; roulette tables; gaming roulette wheels; casino games; gambling machines and amusement machines, automatic and coin-operated; coin-operated amusement machines and/or electronic coin-operated amusement machines with or without the possibility of gain; boxes for coin-operated amusement machines, slot machines and gaming machines; electronic or electrotechnical amusement machines and apparatus, gaming machines, coin-operated entertainment machines; housings for coin-operated amusement machines, gaming equipment, gaming machines, machines for gambling; electropneumatic and electrical gambling machines (slot machines); lottery games; electronic targets for games and sports; video game consoles; electronic games provided via a global computer network or delivered via electronic multimedia broadcasting or via telecommunications or electronic transmission or via the Internet.

41 – Gambling; entertainment services related to gambling; gaming services for entertainment purposes; casino, gaming and gambling services; training in the development of software systems; provision of gaming equipment for gambling halls; providing casino equipment [gambling]; gaming machine entertainment services; providing casino facilities [gambling]; amusement arcade services; amusement arcades; games equipment rental; rental of gaming machines; providing amusement arcade services; rental of gaming machines with images of fruits; editing or recording of sounds and images; sound recording and video entertainment services; hire of sound reproducing apparatus; provision of gaming equipment for casinos; providing of casino facilities; online gambling services; casino management services; provision of gaming facilities, gaming hall facilities, Internet casinos and online gambling services; lottery services; organization of lotteries; provision of games by means of a computer based system; online interactive entertainment; on-line casino services; online game services through mobile devices; providing online entertainment in the nature of game tournaments; providing on-line information in the field of computer gaming entertainment; sports betting services; online sports betting services; providing on-line computer games and games of chance; rental of video game consoles; electronic game services provided via a global computer network or delivered via electronic multimedia broadcasting or via telecommunications or electronic transmission or via the Internet.

(260) AM 2024 123118 A
 (800) 1732343
 (151) 2022 11 23
 (891) 2022 11 23
 (731) Euro Games Technology Ltd.
 4, "Maritsa" Str., "Vranya-Lozen-Triugulnika",
 BG-1151 Sofia, Bulgaria

(540)

BURNING DESIRE

(591) Black, white

(511)

9 – Software; games software; computer gaming software; computer software packages; computer operating system software; computer software for the administration of on-line games and gaming; computer software, recorded; software drivers; virtual reality software; entertainment software for computer games; computer programs for network management; hardware and software for gambling, gambling machines, gambling games on the Internet and via telecommunication network; operating computer software for main frame computers; monitors (computer hardware); computer hardware; apparatus for recording images; monitors (computer programs); computer game programs; computer programs for recorded games; apparatus for recording, transmission or reproduction of sound or images; communications installations [computer hardware]; electronic components for gambling machines; computer application software featuring games and gaming; computer hardware for games and gaming; computer systems; computer terminals; interactive terminals; multimedia terminals; electronic terminals for generating lottery tickets; interactive touch screen terminals; computer touchscreens; electronic display panels; liquid crystal display screens; digital signage display panels; multimedia software; multimedia apparatus and instruments; interactive multimedia software for playing games; computer screens; LCD large-screen displays; liquid crystal displays [LCDs] for home theatres; media streaming software; computer application software for streaming audio-visual media content via the internet; utility software; computer programs, recorded; virtual reality software; games software; computer programs for network management; electronic lottery tickets; computer software platforms; operating systems; interactive computer systems; operating system programs; computer game software for use with on-line interactive games; interactive casino games provided through a computer or mobile platform; software for slot machine games, betting and wagering games, video slot games, casino games, games of chance and bingo games provided online and via computer networks and playable on any type of computing device including arcade games, personal computers, handheld devices and mobile phones.

28 – Games; chips for gambling; mah-jong; arcade games; gambling machines operating with coins, notes and cards; electropneumatic and electrical gambling machines (slot machines), electronic games; parlor games; gaming chips; gaming tables; slot machines [gaming machines]; LCD game machines; slot machines and gaming devices; coin-operated amusement machines; roulette chips; poker chips; chips and dice [gaming equipment]; equipment for casinos; rou-

lette tables; gaming roulette wheels; casino games; automats and gambling machines; coin-operated amusement machines and/or electronic coin-operated amusement machines with or without the possibility of gain; boxes for coin-operated machines, slot machines and gaming machines; electronic or electrotechnical gaming devices, automats and machines, coin-operated machines; housings for coin-operated machines, gaming equipment, gaming machines, machines for gambling; gaming machines for gambling; lottery wheels; electronic targets for games and sports.

41 – Casino management services; operation of gaming establishments, gaming halls, internet casinos, online gambling sites; services related to gambling; gaming services for entertainment purposes; casino, gaming and gambling services; gambling; training in the development of software systems; provision of gaming equipment for gambling halls; providing casino equipment [gambling]; gaming machine entertainment services; providing casino facilities [gambling]; halls with gaming machines; amusement arcade services; games equipment rental; rental of gaming machines; providing amusement arcade services; rental of gaming machines with images of fruits; editing or recording of sounds and images; sound recording and video entertainment services; hire of sound reproducing apparatus; provision of gaming equipment for casinos; providing of casino facilities; online gambling services; gambling services; gaming, online casino and online betting services; organization of lotteries; provision of games by means of a computer based system; online interactive entertainment; on-line casino services; online game services through mobile devices; providing online entertainment in the nature of game tournaments; providing on-line information in the field of computer gaming entertainment; sports betting services; online sports betting services; provision of on-line games and games of chance, in particular use of software for games, which cannot be downloaded.

(260) AM 2024 123128 A

(800) 1732401

(151) 2023 05 01

(891) 2023 05 01

(731) ISHA FOUNDATION, INC.

951 Isha Lane, McMinnville TN 37110, USA

(540)

CONSCIOUS PLANET

(591) Black, white

(511)

41 – Conducting seminars in the field of environmental initiatives and human consciousness.

(260) AM 2024 123129 A
(800) 1732402
(151) 2023 05 01
(891) 2023 05 01
(731) ISHA FOUNDATION, INC.
951 Isha Lane, McMinnville TN 37110, USA
(540)



(591) Black, white
(531) 26.04.22; 26.04.24; 27.05.10; 27.05.24
(511)
41 – Conducting seminars in the field of environmental initiatives and human consciousness.

(260) AM 2024 123130 A
(800) 1732416
(151) 2022 12 21
(891) 2022 12 21
(731) Euro Games Technology Ltd.
4, "Maritsa" Str., "Vranya-Lozen-Triugulnika",
BG-1151 Sofia, Bulgaria
(540)

Tiki Fever

(591) Black, white
(511)
9 – Operating computer software for main frame computers; monitors (computer hardware); computer hardware; apparatus for recording images; monitors (computer programs); computer game programs; computer programs for recorded games; apparatus for recording, transmission or reproduction of sound or images; communications servers [computer hardware]; electronic components for gambling machines; computer application software featuring games and gaming; computer software for the administration of on-line games and gaming; computer hardware for games and gaming; computer hardware and software for gambling, gambling machines, gambling games on the Internet and via telecommunication network; computer systems; computer operating system software; computer terminals; interactive terminals; multimedia terminals; electronic terminals for generating lottery tickets; interactive touch screen terminals; computer touchscreens; electronic display panels; liquid crystal display screens; digital signage display panels; multimedia software; multimedia apparatus and instruments; interactive multimedia software for playing games; computer screens; LCD large-screen displays; liquid crystal displays [LCDs] for home theatres; media streaming software; computer application software for streaming audio-visual media content via the Internet; software; computer gaming software; computer software packages; computer operating system software; computer software, recorded; software dri-

vers; virtual reality software; games software; entertainment software for computer games; computer programs for network management; electronic lottery tickets; computer software platforms; operating systems; interactive computer systems; operating system programs; computer game software for use with on-line interactive games; games software for use with video game consoles; electronic game software provided via a global computer network or delivered via electronic multimedia broadcasting or by telecommunications or electronic transmission or via the Internet.

28 – Gaming machines for gambling; chips for gambling; mah-jong; arcade games; gambling machines operating with coins, notes and cards; games; electronic games, parlor games, gaming chips; gaming tables; slot machines [gaming machines]; LCD game machines; slot machines and gaming devices; coin-operated amusement machines; roulette chips; poker chips; chips and dice [gaming equipment]; gaming equipment for casinos; roulette tables; gaming roulette wheels; casino games; gambling machines and amusement machines, automatic and coin-operated; coin-operated amusement machines and/or electronic coin-operated amusement machines with or without the possibility of gain; boxes for coin-operated amusement machines, slot machines and gaming machines; electronic or electrotechnical amusement machines and apparatus, gaming machines, coin-operated entertainment machines; housings for coin-operated amusement machines, gaming equipment, gaming machines, machines for gambling; electropneumatic and electrical gambling machines (slot machines); lottery games; electronic targets for games and sports; video game consoles; electronic games provided via a global computer network or delivered via electronic multimedia broadcasting or via telecommunications or electronic transmission or via the Internet.

41 – Gambling; entertainment services related to gambling; gaming services for entertainment purposes; casino, gaming and gambling services; training in the development of software systems; provision of gaming equipment for gambling halls; providing casino equipment [gambling]; gaming machine entertainment services; providing casino facilities [gambling]; amusement arcade services; amusement arcades; games equipment rental, rental of gaming machines; providing amusement arcade services; rental of gaming machines with images of fruits; editing or recording of sounds and images; sound recording and video entertainment services; hire of sound reproducing apparatus; provision of gaming equipment for casinos; providing of casino facilities; online gambling services; casino management services; provision of gaming facilities, gaming hall facilities, internet casinos and online gambling services; lottery services; organization of lotteries; provision of games by means of a computer based system; online interactive entertainment; on-line casino services; online game services

through mobile devices; providing online entertainment in the nature of game tournaments; providing on-line information in the field of computer gaming entertainment; sports betting services; online sports betting services; providing on-line computer games and games of chance; rental of video game consoles; electronic game services provided via a global computer network or delivered via electronic multimedia broadcasting or via telecommunications or electronic transmission or via the Internet.

(260) AM 2024 123140 A

(800) 1732702

(151) 2023 04 18

(891) 2023 04 18

(731) Zakrytoe aktsionernoe obshchestvo "Myasnaya galereya"

ul. Poliny Osipenko, d. 65, of. 10, RU-600009
g. Vladimir, Russian Federation

(540)

Нагетосы

(591) Black, white

(531) 28.05

(511)

29 – Ajvar being preserved peppers; aloe vera prepared for human consumption; alginates for culinary purposes; anchovy, not live; peanuts, prepared; artichokes, preserved; white of eggs; beans, preserved; soya beans, preserved, for food; broth; ginger jam; ham; fatty substances for the manufacture of edible fats; toasted laver; edible birds' nests; sea-cucumbers, not live; peas, preserved; mushrooms, preserved; guacamole [mashed avocado]; game, not live; gelatine; meat jellies; jellies for food, other than confectionery; fruit jellies [jams]; yolk of eggs; coconut fat; bone oil for food; lard; suet for food; edible fats; curd; fruit-based snack food; milk substitutes; charcuterie; raisins; caviar; aubergine paste; vegetable marrow paste; fish roe, prepared; yogurt; galbi being grilled meat dish; sauerkraut; kefir [milk beverage]; kimchi [fermented vegetable dish]; isinglass for food; clams, not live; potato-based dumplings; milk shakes; black pudding; onion rings; arrangements of processed fruit; compotes; meat, tinned; vegetables, tinned; fish, tinned; fruits, tinned; broth concentrates; corn dogs; gherkins; meat cutlets; frozen meat cutlets; shrimps, not live; prawns, not live; buttercream; croquettes; silkworm chrysalis for human consumption; sweet corn, processed; kumys; chicken wings; spiny lobsters, not live; lecithin for culinary purposes; salmon, not live; onions, preserved; margarine; marmalade; oils for food; peanut butter; cocoa butter for food; coconut oil for food; coconut butter; maize oil for food; sesame oil for food; linseed oil for food; extra virgin olive oil for food; olive oil for food; palm oil for food; palm kernel oil for food; sunflower oil for food; rape oil for food; butter; soya bean oil for food; mussels, not live; al-

monds, ground; animal marrow for food; molluscs, not live; milk; peanut milk; peanut milk for culinary purposes; coconut milk; coconut milk for culinary purposes; almond milk; almond milk for culinary purposes; oat milk; rice milk; rice milk for culinary purposes; albumin milk; condensed milk; soya milk; powdered milk; fish meal for human consumption; vegetable mousses; fish mousses; fruit pulp; meat; meat, preserved; freeze-dried meat; chicken nuggets; milk beverages; milk predominating; peanut milk-based beverages; coconut milk-based beverages; almond milk-based beverages; edible insects, not live; sausage casings, natural or artificial; vegetables, preserved; freeze-dried vegetables; vegetables, dried; vegetables, cooked; potato fritters; olives, preserved; lobsters, not live; flavoured nuts; candied nuts; coconut, desiccated; nuts, prepared; tomato paste; liver pâté; pectin for culinary purposes; liver; pickles; jams; powdered eggs; milk products; fish-based foodstuffs; prostokvasha [soured milk]; poultry, not live; battered chicken pieces; bulgogi; pollen prepared as foodstuff; cranberry compote; tomato purée; apple purée; crayfish, not live; crustaceans, not live; fish, preserved; fish, not live; salted fish; ryazhenka [fermented baked milk]; vegetable salads; fruit salads; bacon; sardelki [sausages]; sardines, not live; pork; herrings, not live; seeds, prepared; sunflower seeds, prepared; cream [dairy products]; whipped cream; vegetable-based cream; fat-based spreads for bread slices; smetana [sour cream]; lemon juice for culinary purposes; tomato juice for cooking; vegetable juices for cooking; salted meats; sausages; sausages in batter; hot dog sausages; preparations for making bouillon; preparations for making soup; nut-based spreads; tripe; soups; vegetable soup preparations; whey; cheese; tahini [sesame seed paste]; tofu; truffles, preserved; tuna, not live; oysters, not live; falafel; milk ferments for culinary purposes; rennet; fish fillets; dates; crystallized fruits; frozen fruits; fruit, preserved; fruit preserved in alcohol; fruit, stewed; hazelnuts, prepared; potato flakes; hummus [chickpea paste]; fruit peel; preserved garlic; lentils, preserved; potato crisps; low-fat potato crisps; fruit chips; shpikachki [sausages]; non-alcoholic eggnog; seaweed extracts for food; meat extracts; edible ant larvae, prepared; berries, preserved; snail eggs for consumption; eggs; yakitori.

30 – Vanilla flavourings for culinary purposes; flavourings, other than essential oils, for cakes; flavourings, other than essential oils, for beverages; coffee flavourings; food flavourings, other than essential oils; star aniseed; baozi [stuffed buns]; cereal bars; high-protein cereal bars; pancakes; noodle-based prepared meals; freeze-dried dishes with the main ingredient being pasta; freeze-dried dishes with the main ingredient being rice; buns; bread rolls; edible rice paper; edible paper; burritos; vanillin [vanilla substitute]; vareniki [stuffed dumplings]; waffles; vermicelli; natural sweeteners; sausage binding materials; binding agents for ice cream; seawater for cooking; sea-

weed [condiment]; malt biscuits; cloves [spice]; mirror icing [mirror glaze]; cake frosting [icing]; glucose for culinary purposes; mustard; gluten additives for culinary purposes; yeast; fried pelmeni; thickening agents for cooking foodstuffs; leaven; rice-based snack food; cereal-based snack food; coffee substitutes; vegetal preparations for use as coffee substitutes; dressings for salad; fruit jellies [confectionery]; candy decorations for cakes; confectionery for decorating Christmas trees; cakes; pastries; peanut confectionery; almond confectionery; pasta; ginger [spice]; frozen yogurt [confectionery ices]; cocoa; cream of tartar for culinary purposes; capers; caramels [sweets]; curry [spice]; ketchup [sauce]; kimbab; quiches; gluten prepared as foodstuff; flour-based dumplings; sweets; liquorice [confectionery]; peppermint sweets; dulce de leche; cinnamon [spice]; coffee; unroasted coffee; starch for food; crackers; custard; hominy grits; semolina; oatmeal; crushed barley; groats for human food; ice cubes; corn, milled; corn, roasted; meat pies; turmeric; couscous [semolina]; noodles; ice for refreshment; ice, natural or artificial; edible ices; lollipops [confectionery]; rice cakes; mayonnaise; macarons [pastry]; macaroni; maltose; hominy; piccalilli; marinades; marzipan; honey; miso [seasoning]; royal jelly; ice cream; bean meal; tapioca flour; potato flour; corn flour; nut flours; flour; wheat flour; soya flour; barley meal; dessert mousses [confectionery]; chocolate mousses; muesli; mint for confectionery; cocoa beverages with milk; coffee beverages with milk; coffee-based beverages; cocoa-based beverages; chamomile-based beverages; tea-based beverages; chocolate beverages with milk; chocolate-based beverages; infusions, not medicinal; crushed oats; husked oats; okonomiyaki [Japanese savory pancakes]; onigiri [rice balls]; nutmegs [spice]; chocolate-coated nuts; stick liquorice [confectionery]; lozenges [confectionery]; molasses for food; pâtés en croûte; pelmeni; khinkali [stuffed dumplings]; manti [stuffed dumplings]; pepper; allspice; peppers [seasonings]; pesto [sauce]; biscuits; petit-beurre biscuits; bibimbap [rice mixed with vegetables and beef]; pies; pizzas; meat gravies; fondants [confectionery]; popcorn; powders for making ice cream; baking powder; mustard meal; pralines; aromatic preparations for food; condiments; meat tenderizers for culinary purposes; cereal preparations; oat-based food; propolis; gingerbread; spices; petits fours [cakes]; rice pudding; puddings; cake powder; fruit coulis [sauces]; ravioli; ramen [Japanese noodle-based dish]; chewing gum; relish [condiment]; rice; instant rice; wheat germ for human consumption; spring rolls; sago; palm sugar; sugar; sesame seeds [seasonings]; linseed for culinary purposes [seasoning]; processed seeds for use as a seasoning; aniseed; agave syrup [natural sweetener]; golden syrup; candy bars; batter mixes for okonomiyaki [Japanese savory pancakes]; baking soda [bicarbonate of soda for cooking purposes]; malt for human consumption; salt for preserving foodstuffs; cooking salt; celery salt; sor-

bets [ices]; ham glaze; soya sauce; tomato sauce; sauces [condiments]; pasta sauce; spaghetti; seasonings; chocolate-based spreads; chocolate spreads containing nuts; preparations for stiffening whipped cream; rusks; breadcrumbs; sushi; senbei [rice crackers]; sandwiches; tabbouleh; tacos; tapioca; tarts; dough; pastry dough; almond paste; rice pulp for culinary purposes; cake batter; tortillas; garden herbs, preserved [seasonings]; chocolate decorations for cakes; vinegar; beer vinegar; ferments for dough; halvah; bread; unleavened bread; chips [cereal products]; corn flakes; oat flakes; hot dog sandwiches; flowers or leaves for use as tea substitutes; jiaozi [stuffed dumplings]; chicory [coffee substitute]; tea; iced tea; chutneys [condiments]; chebureki [deep-fried pies]; minced garlic [condiment]; cheeseburgers [sandwiches]; chowchow [condiment]; saffron [seasoning]; chocolate; malt extract for food; essences for foodstuffs, except etheric essences and essential oils; husked barley.

- (260) AM 2024 123141 A
- (800) 1732704
- (151) 2023 04 18
- (891) 2023 04 18
- (731) Zakrytoe aktsionernoe obshchestvo "Myasnaya Galereya"
ul. Poliny Osipenko, 65, of. 10, RU-600009
g. Vladimir, Russian Federation
- (540)

ფუჯიტლ

- (591) Black, white
- (531) 28.05
- (511)
- 29 – Ajvar being preserved peppers; aloe vera prepared for human consumption; alginates for culinary purposes; anchovy, not live; peanuts, prepared; artichokes, preserved; white of eggs; beans, preserved; soya beans, preserved, for food; broth; ginger jam; ham; fatty substances for the manufacture of edible fats; toasted laver; edible birds' nests; sea-cucumbers, not live; peas, preserved; mushrooms, preserved; guacamole [mashed avocado]; game, not live; gelatine; meat jellies; jellies for food, other than confectionery; fruit jellies [jams]; yolk of eggs; coconut fat; bone oil for food; lard; suet for food; edible fats; curd; fruit-based snack food; milk substitutes; charcuterie; raisins; caviar; aubergine paste; vegetable marrow paste; fish roe, prepared; yogurt; galbi being grilled meat dish; sauerkraut; kefir [milk beverage]; kimchi [fermented vegetable dish]; isinglass for food; clams, not live; potato-based dumplings; milk shakes; black pudding; onion rings; arrangements of processed fruit; compotes; meat, tinned; vegetables, tinned; fish, tinned; fruits, tinned; broth concentrates; corn dogs; gherkins; meat cutlets; frozen meat cutlets; shrimps, not live; prawns, not live; buttercream; croquettes; silkworm chrysalis for human consumption; sweet corn, proces-

sed; kumys; chicken wings; spiny lobsters, not live; lecithin for culinary purposes; salmon, not live; onions, preserved; margarine; marmalade; oils for food; peanut butter; cocoa butter for food; coconut oil for food; coconut butter; maize oil for food; sesame oil for food; linseed oil for food; extra virgin olive oil for food; olive oil for food; palm oil for food; palm kernel oil for food; sunflower oil for food; rape oil for food; butter; soya bean oil for food; mussels, not live; almonds, ground; animal marrow for food; molluscs, not live; milk; peanut milk; peanut milk for culinary purposes; coconut milk; coconut milk for culinary purposes; almond milk; almond milk for culinary purposes; oat milk; rice milk; rice milk for culinary purposes; albumin milk; condensed milk; soya milk; powdered milk; fish meal for human consumption; vegetable mousses; fish mousses; fruit pulp; meat; meat, preserved; freeze-dried meat; chicken nuggets; milk beverages, milk predominating; peanut milk-based beverages; coconut milk-based beverages; almond milk-based beverages; edible insects, not live; sausage casings, natural or artificial; vegetables, preserved; freeze-dried vegetables; vegetables, dried; vegetables, cooked; potato fritters; olives, preserved; lobsters, not live; flavoured nuts; candied nuts; coconut, desiccated; nuts, prepared; tomato paste; liver pâté; pectin for culinary purposes; liver; pickles; jams; powdered eggs; milk products; fish-based foodstuffs; prostokvasha [soured milk]; poultry, not live; battered chicken pieces; bulgogi; pollen prepared as foodstuff; cranberry compote; tomato purée; apple purée; crayfish, not live; crustaceans, not live; fish, preserved; fish, not live; salted fish; ryazhenka [fermented baked milk]; vegetable salads; fruit salads; bacon; sardelki [sausages]; sardines, not live; pork; herrings, not live; seeds, prepared; sunflower seeds, prepared; cream [dairy products]; whipped cream; vegetable-based cream; fat-based spreads for bread slices; smetana [sour cream]; lemon juice for culinary purposes; tomato juice for cooking; vegetable juices for cooking; salted meats; sausages; sausages in batter; hot dog sausages; preparations for making bouillon; preparations for making soup; nut-based spreads; tripe; soups; vegetable soup preparations; whey; cheese; tahini [sesame seed paste]; tofu; truffles, preserved; tuna, not live; oysters, not live; falafel; milk ferments for culinary purposes; rennet; fish fillets; dates; crystallized fruits; frozen fruits; fruit, preserved; fruit preserved in alcohol; fruit, stewed; hazelnuts, prepared; potato flakes; hummus [chickpea paste]; fruit peel; preserved garlic; lentils, preserved; potato crisps; low-fat potato crisps; fruit chips; shpikachki [sausages]; non-alcoholic eggnog; seaweed extracts for food; meat extracts; edible ant larvae, prepared; berries, preserved; snail eggs for consumption; eggs; yakitori.

30 – Vanilla flavourings for culinary purposes; flavourings, other than essential oils, for cakes; flavourings, other than essential oils, for beverages; coffee flavourings; food flavourings, other than essential

oils; star aniseed; baozi [stuffed buns]; cereal bars; high-protein cereal bars; pancakes; noodle-based prepared meals; freeze-dried dishes with the main ingredient being pasta; freeze-dried dishes with the main ingredient being rice; buns; bread rolls; edible rice paper; edible paper; burritos; vanillin [vanilla substitute]; vareniki [stuffed dumplings]; waffles; vermicelli; natural sweeteners; sausage binding materials; binding agents for ice cream; seawater for cooking; seaweed [condiment]; malt biscuits; cloves [spice]; mirror icing [mirror glaze]; cake frosting [icing]; glucose for culinary purposes; mustard; gluten additives for culinary purposes; yeast; fried pelmeni; thickening agents for cooking foodstuffs; leaven; rice-based snack food; cereal-based snack food; coffee substitutes; vegetal preparations for use as coffee substitutes; dressings for salad; fruit jellies [confectionery]; candy decorations for cakes; confectionery for decorating Christmas trees; cakes; pastries; peanut confectionery; almond confectionery; pasta; ginger [spice]; frozen yogurt [confectionery ices]; cocoa; cream of tartar for culinary purposes; capers; caramels [sweets]; curry [spice]; ketchup [sauce]; kimbap; quiches; gluten prepared as foodstuff; flour-based dumplings; sweets; liquorice [confectionery]; peppermint sweets; dulce de leche; cinnamon [spice]; coffee; unroasted coffee; starch for food; crackers; custard; hominy grits; semolina; oatmeal; crushed barley; groats for human food; ice cubes; corn, milled; corn, roasted; meat pies; turmeric; couscous [semolina]; noodles; ice for refreshment; ice, natural or artificial; edible ices; lollipops [confectionery]; rice cakes; mayonnaise; macarons [pastry]; macaroni; maltose; hominy; piccalilli; marinades; marzipan; honey; miso [seasoning]; royal jelly; ice cream; bean meal; tapioca flour; potato flour; corn flour; nut flours; flour; wheat flour; soya flour; barley meal; dessert mousses [confectionery]; chocolate mousses; muesli; mint for confectionery; cocoa beverages with milk; coffee beverages with milk; coffee-based beverages; cocoa-based beverages; chamomile-based beverages; tea-based beverages; chocolate beverages with milk; chocolate-based beverages; infusions, not medicinal; crushed oats; husked oats; okonomiyaki [Japanese savory pancakes]; onigiri [rice balls]; nutmegs [spice]; chocolate-coated nuts; stick liquorice [confectionery]; lozenges [confectionery]; molasses for food; pâtés en croûte; pelmeni; khinkali [stuffed dumplings]; manti [stuffed dumplings]; pepper; allspice; peppers [seasonings]; pesto [sauce]; meat gravies; fondants [confectionery]; popcorn; powders for making ice cream; baking powder; mustard meal; pralines; aromatic preparations for food; condiments; meat tenderizers for culinary purposes; cereal preparations; oat-based food; propolis; gingerbread; spices; petits fours [cakes]; rice pudding; puddings; cake powder; fruit coulis [sauces]; ravioli; ramen [Japanese noodle-based dish]; chewing gum; relish [condiment]; rice; instant rice; wheat germ for human consumption; spring rolls; sago; palm sugar; sugar; sesa-

me seeds [seasonings]; linseed for culinary purposes [seasoning]; processed seeds for use as a seasoning; aniseed; agave syrup [natural sweetener]; golden syrup; candy bars; batter mixes for okonomiyaki [Japanese savory pancakes]; baking soda [bicarbonate of soda for cooking purposes]; malt for human consumption; salt for preserving foodstuffs; cooking salt; celery salt; sorbets [ices]; ham glaze; soya sauce; tomato sauce; sauces [condiments]; pasta sauce; spaghetti; seasonings; chocolate-based spreads; chocolate spreads containing nuts; preparations for stiffening whipped cream; rusks; breadcrumbs; sushi; senbei [rice crackers]; sandwiches; tabbouleh; tacos; tapioca; tarts; dough; pastry dough; almond paste; rice pulp for culinary purposes; cake batter; tortillas; garden herbs, preserved [seasonings]; chocolate decorations for cakes; vinegar; beer vinegar; ferments for dough; halvah; bread; unleavened bread; chips [cereal products]; corn flakes; oat flakes; hot dog sandwiches; flowers or leaves for use as tea substitutes; jiaozi [stuffed dumplings]; chicory [coffee substitute]; tea; iced tea; chutneys [condiments]; chebureki [deep-fried pies]; minced garlic [condiment]; cheeseburgers [sandwiches]; chow-chow [condiment]; saffron [seasoning]; chocolate; malt extract for food; essences for foodstuffs, except etheric essences and essential oils; husked barley.

(260) AM 2024 123144 A
 (800) 1732737
 (151) 2023 04 06
 (891) 2023 04 06
 (731) Heineken Breweries, Limited Liability Company
 Telmana str., 24, liter "A", RU-193230 Saint-Petersburg, Russian Federation

(540)

OXOTA

(591) Black, white
 (531) 28.05
 (511)
 32 – Non-alcoholic beverages; waters [beverages]; aerated waters; mineral water [beverages]; whey beverages; orgeat; beer; pastilles for effervescing beverages; powders for effervescing beverages; syrups for beverages; fruit juices; vegetable juices [beverages]; must; non-alcoholic fruit juice beverages; non-alcoholic fruit extracts; sherbets [beverages]; essences for making beverages.

33 – Alcoholic beverages, except beer; distilled beverages; alcoholic beverages containing fruit; anise [liqueur]; aperitifs; arak [arrack]; brandy; wines; whiskey; kirsch; vodka; bitters; perry; gin; cocktails; curacao; liqueurs; hydromel [mead]; peppermint liqueurs; spirits [beverages]; digestifs [liqueurs and spirits]; piquette; sake; cider; alcoholic extracts; alcoholic essences.

(260) AM 2024 123161 A
 (800) 1516758
 (151) 2019 11 27
 (891) 2023 04 21
 (731) KER SRL
 Via Dello Steccuto 39, I-50141 FLORENCE (FI), Italy

(540)



Farmacia
 SS. Annunziata
1561
 Firenze - Italy

(591) Black, white
 (531) 02.07.09; 05.13.01; 27.05.01; 27.07.01
 (526) FIRENZE-ITALY

(511)

3 – Make-up for the face, eyes and lips; make-up removers; face and body creams; creams for stretch marks and cellulite not for medical use; face masks; deodorants for personal use; depilatory products; cosmetic preparations for skin tanning and sunscreen products; cologne; oils for toiletry purposes; perfumes; essential oils; bubble bath for cosmetic use; bath salts and oils; hair lotions; shampoos and hair conditioners; soaps for face and body; shaving soaps and shaving products; dentifrices; mouthwashes not for medical use; products for nail care not for medical use; air fragrancing preparations.

(260) AM 2024 123234 A
 (800) 1733166
 (151) 2023 05 04
 (891) 2023 05 04
 (731) Joint Stock Company "Group of companies "Medsi"
 Gruzinskiy per., 3A, RU-123056 Moscow, Russian Federation

(540)



(591) Turquoise
 (531) 01.13.15; 27.05.10; 29.01.11
 (526) INTERNATIONAL HEALTHCARE

(511)

35 – Business management and organization consultancy; business organization consultancy; business management consultancy; personnel management consultancy; professional business consultancy; business management assistance; commercial or industrial management assistance; advisory services for business management; wholesale services for pharmaceu-

tical, veterinary and sanitary preparations and medical supplies; retail services for pharmaceutical, veterinary and sanitary preparations and medical supplies.

36 – Insurance underwriting; life insurance underwriting; health insurance underwriting; accident insurance underwriting.

39 – Ambulance transport; travel arrangement for health improvement purposes.

41 – Physical education; publication of books; health club services [health and fitness training]; organization of exhibitions for cultural or educational purposes; arranging and conducting of conferences; conducting fitness classes; personal trainer services [fitness training].

(260) AM 2024 123249 A

(800) 1733653

(151) 2022 12 30

(891) 2022 12 30

(731) Zakrytoe aktsionernoe obshchestvo "Myasnaya galereya"
ul. Poliny Osipenko, 65, of. 10, RU-600009
Vladimir, Russian Federation

(540)

ПЕЧЬ-МЕНИ

(591) Black, white

(531) 28.05

(511)

30 – Vanilla flavorings for culinary purposes; flavorings, other than essential oils, for cakes; flavorings, other than essential oils, for beverages; coffee flavorings; food flavorings, other than essential oils; star aniseed; baozi; cereal bars; high-protein cereal bars; pancakes; noodle-based prepared meals; freeze-dried dishes with the main ingredient being pasta; freeze-dried dishes with the main ingredient being rice; buns; bread rolls; edible rice paper; edible paper; burritos; vanillin [vanilla substitute]; vareniki [stuffed dumplings]; waffles; vermicelli; natural sweeteners; sausage binding materials; binding agents for ice cream; sea water for cooking; seaweed [condiment]; malt biscuits; cloves [spice]; mirror icing [mirror glaze]; cake frosting [icing]; glucose for culinary purposes; mustard; gluten additives for culinary purposes; yeast; thickening agents for cooking foodstuffs; leaven; rice-based snack food; cereal-based snack food; coffee substitutes; vegetal preparations for use as coffee substitutes; dressings for salad; fruit jellies [confectionery]; candy decorations for cakes; confectionery for decorating Christmas trees; cakes; pastries; peanut confectionery; almond confectionery; pasta; ginger [spice]; frozen yogurt [confectionery ices]; cocoa; cream of tartar for culinary purposes; capers; caramels [sweets]; curry [spice]; ketchup [sauce]; prepared rice rolled in seaweed; quiches; gluten prepared as foodstuff; flour-based dumplings; sweets; liquorice [confectionery];

peppermint sweets; dulce de leche; cinnamon [spice]; coffee; unroasted coffee; starch for food; crackers; custard; hominy grits; semolina; oatmeal; crushed barley; groats for human food; ice cubes; corn, milled; corn, roasted; meat pies; turmeric; couscous; noodles; ice for refreshment; ice, natural or artificial; edible ices; candies; rice cakes; mayonnaise; macarons; macaroni; maltose; hominy; piccalilli; marinades; marzipan; honey; miso [seasoning]; royal jelly; ice cream; bean meal; tapioca flour; potato flour; corn flour; nut flours; flour; wheat flour; soya flour; barley meal; confectionery in the form of mousses; chocolate mousses; muesli; mint for confectionery; cocoa beverages with milk; coffee beverages with milk; coffee-based beverages; cocoa-based beverages; chamomile-based beverages; tea-based beverages; chocolate beverages with milk; chocolate-based beverages; infusions, not medicinal; crushed oats; husked oats; savory pancakes; onigiri; nutmegs; chocolate-coated nuts; stick liquorice [confectionery]; pastilles [confectionery]; molasses for food; pâtés en croûte; pelmeni [dumplings stuffed with meat]; khinkali [stuffed dumplings]; manti [stuffed dumplings]; pepper; allspice; peppers [seasonings]; pesto; cookies; petit-beurre biscuits; bibimbap [rice mixed with vegetables and beef]; pies; pizzas; meat gravies; fondants [confectionery]; popcorn; powders for making ice cream; baking powder; mustard meal; pralines; aromatic preparations for food; condiments; meat tenderizers for household purposes; cereal preparations; oat-based food; bee glue; gingerbread; spices; petits fours [cakes]; rice pudding; puddings; cake powder; fruit coulis [sauces]; ravioli; ramen; chewing gum; relish [condiment]; rice; instant rice; wheat germ for human consumption; spring rolls; sago; palm sugar; sugar; sesame seeds [seasonings]; linseed for culinary purposes [seasoning]; processed seeds for use as a seasoning; aniseed; agave syrup [natural sweetener]; golden syrup; confectionery; savory pancake mixes; baking soda [bicarbonate of soda for cooking purposes]; malt for human consumption; salt for preserving foodstuffs; cooking salt; celery salt; sherbets [ices]; ham glaze; soya sauce; tomato sauce; sauces [condiments]; pasta sauce; spaghetti; seasonings; chocolate-based spreads; chocolate spreads containing nuts; preparations for stiffening whipped cream; rusks; breadcrumbs; sushi; senbei [rice crackers]; sandwiches; tabbouleh; tacos; tapioca; tarts; dough; pastry dough; almond paste; rice pulp for culinary purposes; cake dough; tortillas; garden herbs, preserved [seasonings]; chocolate decorations for cakes; vinegar; beer vinegar; ferments for pastes; halvah; bread; unleavened bread; chips [cereal products]; corn flakes; oat flakes; hot dog sandwiches; flowers or leaves for use as tea substitutes; jiaozi; chicory [coffee substitute]; tea; iced tea; chutneys [condiments]; chebureki [deep-fried pies]; minced garlic [condiment]; cheeseburgers [sandwiches]; chow-chow [condiment]; saffron [seasoning]; chocolate; malt extract for food;

essences for foodstuffs, except etheric essences and essential oils; husked barley.

(260) AM 2024 123250 A
(800) 1733673
(151) 2023 05 08
(891) 2023 05 08
(731) XENON PHARMACEUTICALS INC.
200-3650 Gilmore Way, Burnaby B.C.
V5G 4W8, Canada
(540)

КАУЕРИ

(591) Black, white
(511)
5 – Pharmaceutical preparations for the treatment of neurological disorders.
44 – Providing health information to patients and healthcare professionals relating to diagnosis and treatment of neurological disorders; providing information relating to patient access to diagnosis and treatment of neurological disorders via a website.

(260) AM 2024 123251 A
(800) 1733676
(151) 2023 05 03
(891) 2023 05 03
(731) Janssen Pharmaceutica NV
Turnhoutseweg 30, B-2340 Beerse, Belgium
(540)

ТАЛВЭЙ

(591) Black, white
(531) 28.05
(511)
5 – Pharmaceutical preparations for human use.

(260) AM 2024 123252 A
(800) 1733686
(151) 2023 05 09
(891) 2023 05 09
(731) XENON PHARMACEUTICALS INC.
200-3650 Gilmore Way, Burnaby BC
V5G4W8, Canada
(540)

КАУСЕПО

(591) Black, white
(511)
5 – Pharmaceutical preparations for the treatment of neurological disorders.
44 – Providing health information to patients and healthcare professionals relating to diagnosis and treatment of neurological disorders; providing information relating to patient access to diagnosis and treatment of neurological disorders via a website.

(260) AM 2024 123259 A
(800) 1733902
(151) 2023 04 12
(891) 2023 04 12
(731) Yiwu Maikou Electric Appliance Co., Ltd.
Booth F3-17187, International Trade City,
China Small Commodity City, Futian Street,
Yiwu City, Jinhua City, Zhejiang Province,
China
(540)

VAGARY

(591) Black, white
(531) 27.05.01
(511)
7 – Hair cutting machines for animals; knitting machines; mixing machines; food preparation machines, electromechanical; ironing machines; kitchen machines, electric; food processors, electric; washing machines [laundry]; vacuum cleaners.
8 – Blade sharpening instruments; hand tools, hand-operated; agricultural implements, hand-operated; beard clippers; curling tongs; manicure sets, electric; depilation appliances, electric and non-electric; cutting tools [hand tools]; scissors; table cutlery [knives, forks and spoons].
11 – Refrigerators; hair driers; evaporators; candle lighters.

(260) AM 2024 123267 A
(800) 1734031
(151) 2023 04 11
(891) 2023 04 11
(731) Lockin Technology (Beijing) Co., Ltd.
Room 1101, 11th Floor, Building 1, Zone 2,
Beiqing Road No. 81, Haidian District, Beijing,
China
(540)



(591) Black, white
(531) 26.13.25
(511)
9 – Facial recognition equipment; hygrometers; computer programs, downloadable; encoded key cards; identity cards, magnetic; time recording apparatus; flashing lights [luminous signals]; sound transmitting apparatus; electric and electronic video monitoring equipment; detectors; electronic key fobs being remote control apparatus; electric door bells; locks, electric; peepholes [magnifying lenses] for doors; anti-theft warning apparatus; theft prevention installations,

electric; biometric fingerprint door lock; electronic access control systems for interlocking doors.

(260) AM 2024 123268 A

(800) 1734047

(151) 2023 05 03

(891) 2023 05 03

(731) Obschestvo s ogranichennoy otvetstvennostyu "Globus"

Promyshlenny passage, 7B, Novoulyanovsk, RU-433300 Ulyanovsk region, Russian Federation

(540)



(591) White, black, yellow, brown and its shades, purple and its shades

(531) 05.07.09; 25.07.01; 26.04.03; 26.04.18; 27.05.01; 29.01.13

(511)

30 – Vanilla flavourings for culinary purposes; flavourings, other than essential oils, for cakes; flavourings, other than essential oils, for beverages; coffee flavourings; food flavourings, other than essential oils; star aniseed; baozi; cereal bars; high-protein cereal bars; pancakes; savoury pancakes; freeze-dried dishes with the main ingredient being pasta; freeze-dried dishes with the main ingredient being rice; noodle-based prepared meals; buns; bulgur; bread rolls; pains au chocolat; edible paper wafers; edible rice paper; edible paper; burritos; vanillin [vanilla substitute]; waffles; vermicelli; natural sweeteners; sausage binding materials; binding agents for ice cream; orange blossom water for culinary purposes; seawater for cooking; seaweed [condiment]; malt biscuits; cloves [spice]; mirror icing [mirror glaze]; cake frosting [icing]; glucose for culinary purposes; mustard; croûtons; buckwheat, processed; gluten additives for culinary purposes; yeast; yeast for brewing beer; thickening agents for cooking foodstuffs; leaven; rice-based snack food; cereal-based snack food; cocoa substitutes; coffee substitutes; vegetal preparations for use as coffee substitutes; tea substitutes; dressings for salad; fruit jellies [confectionery]; candy decorations for cakes; confectionery in the form of mousses; confectionery for decorating Christmas trees; cakes; Danish pastries; pastries; peanut confectionery; almond confectionery; fruit confectionery; pasta; ground ginger; frozen yogurt [confectionery ices]; cocoa; cream of tartar for culinary purposes; capers; coffee capsules, filled; caramels [sweets]; curry [spice]; ketchup [sauce]; quinoa, processed; quiches; gluten prepared as foodstuff; flour-based dumplings; kombucha; sweets;

liquorice [confectionery]; peppermint sweets; mints for breath freshening; liqueur chocolates; dulce de leche; cinnamon [spice]; coffee; unroasted coffee; starch for food; crackers; rice crackers; custard; crème brûlée; flavoured jelly crystals for making jelly confectionery; croissants; hominy grits; semolina; oatmeal; crushed barley; groats for human food; ice cubes; corn, milled; corn, roasted; meat pies; fruit coulis [sauces]; turmeric; couscous; laksa; noodles; soba noodles; udon noodles; ice for refreshment; ice, natural or artificial; edible ices; ice pops; potato-based flatbreads; rice cakes; mayonnaise; macaroons [pastries]; macaroni; maltose; hominy; piccalilli; marinades; marzipan; honey; miso; royal jelly; ice cream; bean meal; buckwheat flour; soya flour; barley meal; chocolate mousses; muesli; mint for confectionery; cocoa beverages with milk; coffee beverages with milk; coffee-based beverages; cocoa-based beverages; chamomile-based beverages; tea-based beverages; tea beverages with milk; chocolate beverages with milk; chocolate-based beverages; infusions, not medicinal; nougat; gnocchi; crushed oats; husked oats; kimchi pancakes; onigiri; nutmegs [spice]; chocolate-coated nuts; stick liquorice [confectionery]; ginger paste [seasoning]; lozenges [confectionery]; molasses for food; pâtés en croûte; pelmeni; bibimbap [rice mixed with vegetables and beef]; pies; noodle-based prepared meals for toddlers; pizzas; meat gravies; spelt, processed; fondants [confectionery]; popcorn; powders for making ice cream; baking powder; mustard meal; pralines; aromatic preparations for food; condiments; meat tenderizers for culinary purposes; cereal preparations; oat-based food; propolis; profiteroles; gingerbread; spices; petits fours; rice pudding; puddings; cake powder; ravioli; ramen; chewing gum; chewing gum for breath freshening; relish [condiment]; rice; prepared rice rolled in seaweed; instant rice; wheat germ for human consumption; spring rolls; sago; sugar; crystallized rock sugar; palm sugar; processed hemp seeds [seasonings]; sesame seeds [seasonings]; linseed for culinary purposes [seasoning]; processed seeds for use as a seasoning; processed squash seeds [seasonings]; aniseed; agave syrup [natural sweetener]; golden syrup; savoury pancake mixes; batter mixes; baking soda [bicarbonate of soda for cooking purposes]; crystallized lemon juice [seasoning]; malt for human consumption; salt for preserving foodstuffs; cooking salt; celery salt; sorbets [ices]; ham glaze; cranberry sauce [condiment]; soya sauce; tomato sauce; apple sauce [condiment]; sauces [condiments]; pasta sauce; spaghetti; seasonings; chocolate-based spreads; chocolate spreads containing nuts; preparations for stiffening whipped cream; shaved ice with sweetened red beans; rusks; bread-crumbs; sushi; sandwiches; tabbouleh; tacos; tamarind [condiment]; tapioca; tarts; dough; pastry dough; almond paste; rice pulp for culinary purposes; cake batter; tortillas; garden herbs, preserved [seasonings]; chocolate decorations for cakes; vinegar; beer vine-

gar; ferments for pastes; halvah; harissa [condiment]; bread; gluten-free bread; unleavened bread; chips [cereal products]; corn flakes; oat flakes; hot dog sandwiches; flowers or leaves for use as tea substitutes; jiaozi; chicory [coffee substitute]; herbal teas; tea; kelp tea; iced tea; chutneys [condiments]; chow-chow [condiment]; saffron [seasoning]; chocolate; malt extract for food; essences for foodstuffs, except ethereal essences and essential oils; husked barley.

(260) AM 2024 123289 A

(800) 1734479

(151) 2022 12 05

(891) 2022 12 05

(731) SAUR

11 chemin de Bretagne, F-92130 ISSY-LES-MOULINEAUX, France

(540)



(591) Blue, white

(531) 24.17.10; 24.17.14; 24.17.25; 27.05.24; 29.01.12

(511)

1 – Chemical products for use in industry; chemical products for purifying water; chemicals for degrading greases intended for use in industrial processes.

9 – Scientific (other than for medical use), measuring, signalling, checking (supervision), life-saving apparatus and instruments; water level and quantity indicators; temperature indicators; pressure indicators for valves; pressure recorders; counters; water meters; water analysis apparatus; diagnostic apparatus, not for medical use; testing apparatus not for medical use; dosage dispensers; electric monitoring apparatus; detectors; electric measuring apparatus and measuring instruments; software; software for analyzing and monitoring water quality parameters; all these goods being in relation to the distribution and treatment of water.

11 – Regulating and safety accessories for water apparatus and for water pipes; water softening apparatus and installations; water supply installations; hydrants; water conduits installations; desalination plants; water distribution installations; water filtering apparatus; filters for drinking water; ionization apparatus for the treatment of water; water intake apparatus; purification installations for water and sewage; water purifying apparatus and machines; pressurized water tanks; faucets for pipes; water sterilizers.

35 – Administration of consumer loyalty programs in the field of drinking water supply; assistance with the general administration of commercial or industrial businesses in the field of water treatment, conveyance

and distribution; cost price analysis in the field of water treatment, conveyance and distribution; procurement services for others in the field of water; compilation of information relating to the treatment, conveyance and distribution of water in computer databases; accounting in the field of water treatment, conveyance and distribution; business organization and general administration consultancy in the field of water treatment, conveyance and distribution; business management consultancy in the field of water treatment, supply and distribution; commercial business appraisals in the field of water treatment, conveyance and distribution; market research in the field of water treatment, conveyance and distribution; invoicing in the field of water treatment, conveyance and distribution; computerized file management services; outsourced administrative management for businesses in the field of water treatment, conveyance and distribution; commercial management of reimbursement programs for others in the field of water treatment, conveyance and distribution; commercial information and advice for consumers in the field of water treatment, conveyance and distribution; commercial information via websites in the field of water treatment, conveyance and distribution; commercial intermediary services in the context of bringing prospective private investors into contact with entrepreneurs looking for financing in the field of water treatment, conveyance and distribution; updating and maintaining data relating to the treatment, conveyance and distribution of water in computer databases; updating and maintaining information relating to the treatment, conveyance and distribution of water in registers; commercial management and administration of public or private services relating to water treatment, water collection, street maintenance, water distribution; data search in computer files for third parties; drawing up of statements of accounts in the field of water treatment, conveyance and distribution; compilation of statistics in the field of water treatment, conveyance and distribution; systemization of information relating to the treatment, conveyance and distribution of water in computer databases; retail sale or wholesale services for all facilities with respect to water treatment, recovery, conveyance and distribution of water.

36 – Financial analysis, appraisals, management and information in the field of water treatment, conveyance and distribution; financial consultation in the field of water treatment, conveyance and distribution; real-estate appraisals in the field of water treatment, conveyance and distribution facilities; financing services in the field of water treatment, conveyance and distribution facilities; real-estate management in the field of water treatment, conveyance and distribution facilities; arranging financing for construction projects in the field of water treatment, conveyance and distribution facilities.

37 – Construction services and public works services for the construction of infrastructures with respect to the treatment of water, recovery, conveyance and distribution of water; designing all installations with respect to the treatment, recovery, conveyance and distribution of water; maintenance services for apparatus, devices and installations for the treatment of liquids, water demineralization, decanting liquids, water distribution and water purification; sweeping and cleaning streets and buildings; construction services for infrastructures with respect to water treatment, recovery, conveyance and distribution of water intended for public institutions; installation, commissioning, repair and maintenance of irrigation systems, hydraulic systems, pipelines, plumbing, stations for pumping, treatment and purification of liquids, namely waste water, rainwater, drinking water, systems for decanting these liquids, water supply systems; civil engineering for the construction of infrastructures with respect to the treatment, recovery, conveyance and distribution of water; drilling of wells; advice and information on the construction of infrastructures with respect to water treatment, recovery, conveyance and distribution of water.

39 – Water supply and water distribution services; transport by pipeline or oil pipelines and transport of liquids by any system.

40 – Water remediation services; waste water purification services (remediation); treatment services for liquids and particularly water demineralization; information relating to water treatment.

42 – Technical studies for the construction and operation of any equipment and apparatus in the field of hydraulics, namely irrigation systems, hydraulic systems, pipelines, plumbing, stations for pumping, treatment and purification of liquids, namely waste water, rainwater, drinking water, systems for decanting these liquids, water supply systems; services for engineering work in the field of water treatment, conveyance and distribution facilities; advisory services with respect to designing and drafting construction plans, in the field of water treatment, conveyance and distribution installations; scientific laboratory services in the field of water treatment, conveyance and distribution; scientific and technological services, namely, research and design services with respect to urban planning and development works in the field of water treatment, conveyance and distribution facilities; water analysis; mapping services [geography] in the field of water treatment, conveyance and distribution facilities; design of computer systems in the field of water treatment, conveyance and distribution facilities; advice with respect to energy saving in the field of water treatment, conveyance and distribution facilities; quality control in the field of water treatment, conveyance and distribution facilities; development [design], installation, maintenance, update and rental of software in the field of water treatment, conveyance and dis-

tribution; software as a service [SaaS] in the field of water treatment, conveyance and distribution; construction drafting in the field of water treatment, conveyance and distribution facilities; research and development of new products for others in the field of water treatment, conveyance and distribution facilities; bacteriological and chemical research in the field of water treatment, conveyance and distribution; environmental protection research in the field of water treatment, conveyance and distribution; services for technical studies and engineering works connected with research of drinking water supply sources.

45 – Inspection of factories and installations in the field of water treatment, conveyance and distribution with respect to safety; legal services in relation to the negotiation of contracts for others in the field of water treatment, conveyance and distribution; electronic monitoring services being security monitoring services connected with the physical safety of persons and the security of tangible property via remote monitoring systems, namely, monitoring services in the field of water treatment, conveyance and distribution facilities.

(260) AM 2024 123293 A
 (800) 917093
 (151) 2007 01 18
 (891) 2023 05 22
 (731) SKIS DYNASTAR
 1412, avenue de Genève, F-74700
 SALLANCHES, France
 (540)

DYNASTAR

(591) Black, white
 (511)
 18 – Bags, namely banana pouches, sports bags, backpacks, bags for mountain climbing, bags for campers, beach bags, traveling bags; traveling sets; money belts (not of precious metal).

25 – Clothing; footwear; headgear; sports clothing; footwear for sports; footwear for skiing and snowboarding; gloves (clothing); socks; caps; sashes for wear.

28 – Gymnastic and sporting apparatus (excluding clothing, footwear and mats); skis; monoskis; snowboards; bindings for skis and surfboards; ski poles; ice skates and roller skates; inline roller-skates; skating boots with skates attached; snowshoes; sporting articles for tennis and golf (excluding clothing, footwear and mats); elbow guards, knee guards and shin guards (sporting articles).

(260) AM 2024 123294 A
 (800) 970463
 (151) 2008 05 26
 (891) 2023 01 20
 (731) Joint Stock Company "ALIUM"
 Territory of Block A, bld. 2, Settlement
 Obolensk, Serpukhov, RU-142279 Moscow
 region, Russian Federation

(540)
URDOKSA

(591) Black, white
 (531) 27.05.01
 (511)
 5 – Drugs for medical use; remedies for human medicine; biological preparations for medical use; pharmaceutical products; chemico-pharmaceutical products; chemical preparations for medical use; chemical preparations for pharmaceutical use.

(260) AM 2024 123295 A
 (800) 970464
 (151) 2008 05 26
 (891) 2023 01 20
 (731) Joint Stock Company "ALIUM"
 Territory of Block A, bld. 2, Settlement
 Obolensk, Serpukhov, RU-142279 Moscow
 region, Russian Federation

(540)
УРДОКСА

(591) Black, white
 (531) 28.05
 (511)
 5 – Drugs for medical use; remedies for human medicine; biological preparations for medical use; pharmaceutical products; chemico-pharmaceutical products; chemical preparations for medical use; chemical preparations for pharmaceutical use.

(260) AM 2024 123296 A
 (800) 997881
 (151) 2009 01 13
 (891) 2023 05 10
 (731) Koninklijke Douwe Egberts B.V.
 Oosterdoksstraat 80, NL-1011 DK Amsterdam,
 Netherlands

(540)

(591) Various shades of green; red, black and white
 (531) 01.03.02; 01.03.09; 01.15.09; 01.15.15;
 05.03.13; 05.03.15; 29.01.14
 (511)
 5 – Dietetic food products and beverages for medical use, including tea, tea-based beverages, leaf tea, her-

bal tea, tea-extracts, instant tea, tea substitutes, tea infusions and infusions.

30 – Coffee, also coffee in filter packing, coffee-based beverages; coffee and coffee beverages containing milk, milk powder, coffee substitutes, cocoa, chocolate, cereals, fruits, sugar, herbs or spices or a combination of these products; coffee-extracts, instant coffee, coffee substitutes; tea, tea-based beverages, leaf tea, herbal tea, tea-extracts, instant tea, tea-substitutes; tea infusions, infusions; cocoa, cocoa-based beverages; chocolate and chocolate extracts in powder, granulated or liquid form; sugar, rice, tapioca, sago; flour and preparations made from cereals, bread, biscuits, cakes; pastry and confectionery, ices; honey, treacle; yeast; baking-powder; salt, mustard; pepper, vinegar, condiments; fruit sauces; spices; herbs for the preparation (making) of beverages; mixtures of herbs for the preparation (making) of beverages; mixtures mainly consisting of herbs with the addition of dried fruits for the preparation (making) of beverages; decoctions of herbs, not for medical use; ice.

32 – Mineral and aerated waters and other non-alcoholic drinks; fruit drinks and fruit juices; syrups and other preparations for making beverages.

(260) AM 2024 123366 A
 (800) 1734605
 (151) 2023 04 12
 (891) 2023 04 12
 (731) DMK Deutsches Milchkontor GmbH
 Industriestr. 27, 27404 Zeven,
 Germany

(540)

(591) Blue and white
 (531) 03.07.16; 03.07.24; 25.03.01; 26.03.23;
 27.01.01; 27.05.01; 27.05.24; 29.01.12

(511)
 29 – Butter; buttermilk; creme fraiche cheese; desserts made from milk products; quark; dips [dairy products]; soft white cheese; dairy based beverages; yogurt; coffee creamers; condensed milk; cheese; cheese in the form of dips; blended cheese; cottage cheese; milk; milk beverages, milk predominating; milk products; powdered milk; whey; dairy products and dairy substitutes; cream [dairy products]; sheep's milk cheese; milk-based snack foods; dried whey; cheese food; goat's milk cheese; sour cream products; plant-based milk beverages; spreads based on dairy products and substitutes therefor; plant-based milk mix drinks; cheese substitutes; fruit-based desserts; vegetable-based fat spreads; fruit-based snack foods; jellies; jellies; jams; compotes; fruit-based spreads; vegetable spre-

ads; oils for food; edible fats; processed fruits and vegetables [including nuts, legumes and processed mushrooms]; fruit based foods; plant-based beverages, namely plant-based milk substitutes, soya milk, soya milk-based beverages, peanut milk, peanut milk-based beverages, almond milk, almond milk-based beverages, coconut milk, coconut milk-based beverages, oat milk, oat milk-based beverages, hemp milk, hemp milk-based beverages, rice milk, rice milk-based beverages, cashew milk, cashew milk-based beverages, lupin milk, lupin milk-based beverages, hazelnut milk, hazelnut milk-based beverages, tiger nut milk, tiger nut milk-based beverages, pea milk, pea milk-based beverages, spelt milk, spelt milk-based beverages, rye milk, rye milk-based beverages; vegetable-based desserts; legume-based desserts; nut based desserts; vegetable-based snack foods; legume-based snack foods; nut based snack foods; vegetable based foods; foods based on legumes; nut based foods; seed-based desserts; seed based snack foods.

30 – Ice; ice cream; frozen yogurt; sorbets; fruit coulis [sauces]; frozen yogurt [confectionery ices]; rice pudding; dairy ice cream; muesli desserts; puddings as desserts; chocolate sauces; fruit flavored ice cream; custards; ready-to-eat semolina; coffee; tea; cocoa and substitutes therefor; plant-based ice cream; ice cream substitute; plant-based frozen yogurt; plant-based rice pudding; plant-based semolina porridge; breakfast cereals, porridge, grits; porridge oats; cereal-based desserts; cereal-based snack foods; rice-based desserts; rice-based snack foods.

32 – Whey beverages; non-alcoholic beverages.

(260) AM 2024 123368 A

(800) 1734773

(151) 2022 11 23

(891) 2022 11 23

(731) FUGA AĞAÇ İŞLEME SANAYİ ANONİM ŞİRKETİ

Yukarı Dudullu Mahallesi, Modoko 7. Sokak, Modoko Mobilyacılar Sitesi, 40, Ümraniye – İstanbul, Türkiye

(540)



(591) Black, white

(531) 27.05.24

(511)

20 – Furniture, made of any kind of material; display stands; showcases [furniture]; file cabinets; medicine cabinets; drawing tables; service tables; deck chairs; work benches; work counters [furniture]; chests, not of metal; letter boxes, not of metal or masonry; towel dispensers, fixed, not of metal; mattresses; pillows; air

mattresses and cushions, not for medical purposes, water beds; camping mattresses; mirrors; beehives, artificial honeycombs and sections of wood for honeycombs; bouncing chairs for babies, playpens for babies, cradles, infant walkers; registration plates, not of metal; signboards of wood or plastics; display boards; packaging containers of wood or plastics, casks for use in transportation or storage, barrels, storage drums, tanks, boxes, storage containers, transportation containers, loading pallet; picture frames; support stands [furniture]; curtain hooks, curtain rings, curtain tie-backs, curtain rods; furniture fittings, of wood or synthetic materials; non-metal handles for furniture; stoppers, not of glass, metal or rubber; rivets, not of metal; nails, not of metal; screws; dowels; collars for fastening pipes; covers for clothing [wardrobe]; coat hangers/clothes hangers; figurines of wood, wax, plaster or plastic/statuettes of wood, wax, plaster or plastic; ornaments made of plastic; models [ornaments] of plaster; wall units [furniture]; stuffed animals; baskets, not of metal, fishing baskets; kennels, nesting boxes and beds for household pets; portable ladders and mobile boarding stairs of wood or synthetic materials; reels of wood for yarn, silk, cord; valves, not of metal, other than parts of machines; taps, not of metal, for casks/faucets, not of metal, for casks; identity plates, identification bracelets, name plates, identification tags, made of wood or synthetic materials; door handles, not of metal; door closers, not of metal, non-electric/door springs, not of metal, non-electric; door locks, not of metal; furniture casters, not of metal; non-metallic drawer rails; bamboo curtains, roller indoor blinds [for interiors], slatted indoor blinds, bead curtains for decoration.

35 – The bringing together, for the benefit of others, of a variety of goods, namely, furniture, made of any kind of material, display stands, showcases [furniture], file cabinets, medicine cabinets, drawing tables, service tables, deck chairs, work benches, work counters [furniture], chests, not of metal, letterboxes, not of metal or masonry, towel dispensers, fixed, not of metal, mattresses, pillows, air mattresses and cushions, not for medical purposes, water beds, camping mattresses, mirrors, beehives, artificial honeycombs and sections of wood for honeycombs, bouncing chairs for babies, playpens for babies, cradles, infant walkers, registration plates, not of metal, signboards of wood or plastics, display boards, packaging containers of wood or plastics, casks for use in transportation or storage, barrels, storage drums, tanks, boxes, storage containers, transportation containers, loading pallet, picture frames, support stands [furniture], curtain hooks, curtain rings, curtain tie-backs, curtain rods, furniture fittings, of wood or synthetic materials, non-metal handles for furniture, stoppers, not of glass, metal or rubber, rivets, not of metal, nails, not of metal, screws, dowels, collars for fastening pipes, covers for clothing [wardrobe], coat hangers/clothes hangers, figurines of wood, wax, plaster or plastic/statuettes of

wood, wax, plaster or plastic, ornaments made of plastic, models [ornaments] of plaster, wall units [furniture], stuffed animals, baskets, not of metal, fishing baskets, kennels, nesting boxes and beds for household pets, portable ladders and mobile boarding stairs of wood or synthetic materials, reels of wood for yarn, silk, cord, valves, not of metal, other than parts of machines, taps, not of metal, for casks/faucets, not of metal, for casks, identity plates, identification bracelets, name plates, identification tags, made of wood or synthetic materials, door handles, not of metal, door closers, not of metal, non-electric/door springs, not of metal, non-electric, door locks, not of metal, furniture casters, not of metal, non-metallic drawer rails, bamboo curtains, roller indoor blinds [for interiors], slatted indoor blinds, bead curtains for decoration, candle jars [holders], lampshades, chandeliers, enabling customers to conveniently view and purchase those goods, such services may be provided by retail stores, wholesale outlets, by means of electronic media or through mail order catalogues.

(260) AM 2024 123370 A

(800) 1734811

(151) 2022 10 24

(891) 2022 10 24

(731) Schlumberger Limited (Schlumberger N.V.)

5599 San Felipe Street, Houston TX 77056,

USA

(540)



(591) Blue

(531) 26.03.06; 27.05.01; 29.01.04

(511)

1 – Acids used in oil and gas exploration and production; hydraulic fluid; chemical preparations, namely, cleaning solvents used in oil and gas exploration and production; chemicals used in oil drilling; drilling muds for use in oil and gas well drilling; chemicals for welding; gases for welding; metal welding flux; chemical drilling fluids for use in subterranean wells, namely, drilling muds, completion fluids, workover fluids and wellbore fluids; chemical additives for use with drilling fluids; chemical drilling fluids for use in oil well drilling; hydrogen as energy carrier; and lithium as part of a renewal energy system.

7 – Oil, gas, geothermal, water development, and carbon dioxide field equipment, namely, drilling rig mechanization machines and devices consisting of locks, nipples, expandables, cones, flow control devices, isolation valves, liner hangers, couplings, bushings, flotation equipment, centralizer equipment, manifolds, collars, monitoring devices, multilateral devices, pac-

king devices, cables, retainers, stabilizers, hold openers, under reamers, whip stocks, mills, seals, plugs, drill bits, drill stems, drilling motors, drilling machines, drilling hammers, drilling impact tools, milling assemblies, percussion hammers, tongs, tubes, tubing, cutters, swivels, casing and tubing patches, injection equipment, swages, shakers, desanders, desilters, mud cleaning equipment, centrifuges, fluid processing equipment, straddles, spears, half-mule shoes, guide shoes, burn shoes, washover shoes, vacuums, retrieving tools, fishing tools, drilling rigs, bearings for use in drilling machines, rotors used in drilling machines, packers, stators being parts of drilling rigs machines, safety valves, rotating control devices, banding equipment, hangars, screening equipment, sensors, inflow control tools, slicklines, perforating devices, pumps, tubing, pipes, pipe joints, safety joints, accelerators, scrapers, exchangers, casings, cables, gas lifting devices, fluid separators, meters, power and control equipment, boosting equipment, vibration detectors, anchors, imaging equipment, wells, storage devices, tanks, hydraulic equipment, apparatus for the remote observation and operation of oil and gas drilling equipment, flow monitoring devices and thermometers all being devices for use with and part of drilling mechanization machines (term considered too vague by the International Bureau – Rule 13 (2) (b) of the Regulations); pumps for use in irrigation systems; parts of oilfield wellhead machines, namely, chokes, degassers, and centrifuges; power operated pressure control equipment consisting of parts of oilfield wellhead machines, namely, chokes, degassers, centrifugal degassers, hydrogen sulfide mud gas separators, dual mud gas separators for horizontal drilling; rubber and metal mechanical o-ring seals used in equipment for oil and gas exploration and production; cutting machines and machine tools, namely, powered machines for cutting or shaping or finishing metals or other materials; precision machine tools, namely, hard metal tools, high speed steel (HSS) tools, carbide tools, ceramic tools, poly crystalline diamond (PCD) tools, and diamond-coated and diamond-uncoated tools, and hard metal tools, all for use in the cutting and forming of material by others; mechanical seals; air-operated power tools, namely, drills, grinders, and millers; drills for the mining industry; electric drills; pneumatic drills; power drills; power tools, namely, reamers; electric welding machines; laser welding machines; friction-stir welding tools; friction-stir welding machines; bits for mining machines; bits for power drills; core drilling bits; mining bits; tool bits for machines; bearings, as parts of machines; roller bearings for machines; pump diaphragms; machines, namely, cementing equipment used in oil and gas exploration and production; automatic vending machines; laser welding devices; welding electrodes.

9 – Scientific, nautical, surveying, photographic, cinematographic, optical, weighing, measuring, signaling, checking (supervision), life-saving and teaching appa-

ratus and instruments; apparatus and instruments for conducting, switching, transforming, accumulating, regulating or controlling electricity; apparatus for recording, transmission or reproduction of sound or images; magnetic data carriers, recording discs; mechanisms for coin-operated apparatus; cash registers, calculating machines, data processing equipment and computers; fire extinguishing apparatus; computer software and manuals distributed therewith to process data used for oil and gas exploration and production in locating, evaluating and producing hydrocarbons; firmware for digital enablement of oilfield tools; automated self-contained electronic surveillance devices that can be deployed to gather information in oil and gas exploration and production facilities; testing and measuring equipment used in oil and gas exploration and production facilities to test performance and efficiency of oil and gas well equipment; petroleum industry equipment, namely, electronic rig instrumentation for monitoring well pressure and volume of returned drilling fluid; micro-processor computer controlled rig floor monitors which monitor and display various drilling functions with alarms; electronic pit volume totalizers and return flow sensors for use in blow-out prevention or monitoring of drilling fluid pressure, temperature, viscosity, and composition; electronic drilling recorders, namely, micro-processor controlled drilling mud logging equipment for use in logging drilling fluid pressure, temperature, viscosity and composition; electric cables, fiber optic cables; cement testing machines; welding transformers; magnets for industrial purposes; magnets used in oil and gas exploration and production; equipment for the production of hydrogen energy (term considered too vague by the International Bureau – Rule 13 (2) (b) of the Regulations); equipment used in the lithium extraction process (term considered too vague by the International Bureau – Rule 13 (2) (b) of the Regulations); equipment for the capture and storage of carbon, equipment for the use of geoenery or geothermal power (term considered too vague by the International Bureau – Rule 13 (2) (b) of the Regulations); computer software.

12 – Tractors used in oil and gas exploration and production; trucks equipped with apparatus to conduct services well testing, evaluating, drilling, completing, producing and repairing rendered in connection with oil and gas wells, and for acquiring, processing, interpreting, storing, presenting and transmitting from one location to another of well site logging data; boats and barges equipped with pumping equipment for fracturing, acidizing, cementing, and sand control in connection with oil and gas wells; land vehicles for cable inspection and on-site oil and gas well measurements.

13 – Explosive substances and projectiles, such as shaped charges, for use in perforating metal casing lining and oil well along with the adjoining earth formation (term considered too vague by the Internatio-

nal Bureau – Rule 13 (2) (b) of the Regulations); explosive substances and projectiles, such as shaped charges, for use in perforating metal casing lining and oil well along with the adjoining earth formation (term considered too vague by the International Bureau – Rule 13 (2) (b) of the Regulations).

35 – Managing the exploration, production and operations of gas and oil properties for others; advertising and marketing services, namely, promoting the goods and services of others in the fields of oil and gas exploration and production; online supply and procurement for others, namely, purchasing of goods and services related to the fields of oil and gas exploration and production; providing a database featuring oil and gas properties for possible leasing or acquisition (term considered too vague by the International Bureau – Rule 13 (2) (b) of the Regulations); providing an online database consisting of regulatory information in the fields of oil and gas exploration and production for business purposes (term considered too vague by the International Bureau – Rule 13 (2) (b) of the Regulations); transportation logistics services, namely, planning and scheduling of drilling rigs and vessels used in oil and gas exploration and production (term considered too vague by the International Bureau – Rule 13 (2) (b) of the Regulations); data processing services in the fields of oil and gas exploration and production; business consulting services for the energy industry related to establishing and improving business functions, namely, corporate and project strategies, organization management, operations management, operations improvement, technology management, mergers and acquisitions, and company integration.

37 – Construction project management services for others in the fields of oil and gas exploration and production; oil and gas drilling; consulting services in the fields of oil and gas well drilling; sand control services related to the fields of oil and gas well drilling (term considered too vague by the International Bureau – Rule 13 (2) (b) of the Regulations); fishing and retrieval services in the fields of oil and gas well drilling; artificial lift services in the fields of oil and gas well drilling; provision of equipment used to separate oil from water; rental of tools and drilling equipment in connection with the fields of geothermal resources, water management, and carbon dioxide storage and containment (term considered too vague by the International Bureau – Rule 13 (2) (b) of the Regulations); repair and maintenance of oil and gas drilling equipment and facilities; subterranean well drilling services; cementing services for oil and gas wells; drilling of wells; rental of drilling platforms; installation and maintenance of irrigation systems; irrigation devices installation and repair; perforating services in connection with the oil and gas industries; rental of equipment used in connection with irrigation services and

oil and gas exploration and production; lithium extraction services.

39 – Rental of tractors used in oil and gas exploration and production; waste oil collection for recycling; carbon storage services; hydrogen storage and distribution services.

40 – Carbon capture services; hydrogen production.

41 – Educational services, namely, conducting classes, seminars, conferences, and workshops in the fields of oil and gas exploration, measurement, detection, and production, geothermal resources, water management, storage and containment of carbon dioxide, and environmental issues and distribution of course material in connection therewith.

42 – Providing information, news and commentary in the fields of oil and gas exploration; technical support services, namely, troubleshooting of computer software problems used in the fields of oil and gas exploration and production; updating of computer software for others; providing technical information updates of computer software used in the fields of oil and gas exploration and production; computer software consultation; consultation services in the fields of selection, testing, implementation and use of computer hardware and software systems for others; providing online information in the fields of computer software used in the fields of oil and gas exploration and production; testing, analysis, and evaluation of oil and gas reserves; oil and gas well drilling services, namely, providing measurements and downhole telemetry while drilling; engineering services in the field of environmental compliance; conducting environmental studies in the fields of oil and gas exploration and production, geothermal resources, water management, storage and containment or carbon dioxide; oil and gas well logging, testing, analysis, inspection, and sampling; performing oil and gas well diagnostics; oil and gas well surveying; surveying of oil-bearing seams; non-medical ultrasound imaging services in connection with oil and gas exploration; conducting magnetic resonance imaging interpretation and analysis for the oil and gas industries; recovery services in the fields of oil and gas exploration and production (term considered too vague by the International Bureau – Rule 13 (2) (b) of the Regulations); to retrieve instruments and tools lost in a well (term considered too vague by the International Bureau – Rule 13 (2) (b) of the Regulations); remedial services in the field of oil and gas production to restore a well to higher production levels (term considered too vague by the International Bureau – Rule 13 (2) (b) of the Regulations); computer modeling services, namely, computer simulation of drilling processes and operation of facilities used in oil and gas exploration and production; engineering modeling and design of drilling processes and operation of facilities used in oil and gas exploration and production; digital solutions in the fields of oil and gas exploration

and production for the optimization of production, including cloud based solutions, software-as-a-service solutions, machine learning, artificial intelligence, and on-premise solutions (term considered too vague by the International Bureau – Rule 13 (2) (b) of the Regulations); design of seismic acquisition parameters, namely, models or plans for acquiring seismic data used in connection with oil and gas drilling operations; interpretation and analysis for the petroleum industry in methods and products for interpreting oil and gas well data obtained during the provision of testing services; providing early production and extended well test facilities and plants for others to allow production of oil and gas while full field development is being planned and permanent facilities are being built (term considered too vague by the International Bureau – Rule 13 (2) (b) of the Regulations); subterranean well testing services for use in connection with subterranean oil well drilling operations; engineering services in connection with the selection and use of specialized equipment for subterranean well drilling operations and providing technical advice on drilling fluids and drilling fluid use and technical advice on data control, products control, and pressure control; providing oil well pressure control testing services for others in the oil and gas industries; oil and gas exploration; engineering, consulting, and testing services in connection with exploring and developing geothermal resources, water management, and carbon dioxide storage and containment; software rental services in connection with the fields of geothermal resources, water management and carbon dioxide storage and containment; geothermal power production and distribution services (term considered too vague by the International Bureau – Rule 13 (2) (b) of the Regulations).

(260) AM 2024 123379 A

(800) 1735014

(151) 2023 05 11

(891) 2023 05 11

(731) Zakrytoe aktsionernoe obshchestvo

"Starodvorskie kolbasy"

ul. Poliny Osipenko, d. 41, of. 210, RU-600009

g. Vladimir, Russian Federation

(540)

Мясорубская

(591) Black, white

(531) 28.05

(511)

29 – Ajvar being preserved peppers; aloe vera prepared for human consumption; alginates for culinary purposes; anchovy, not live; peanuts, prepared; artichokes, preserved; white of eggs; beans, preserved; soya beans, preserved, for food; broth; ginger jam; ham; fatty substances for the manufacture of edible fats; toasted laver; edible birds' nests; sea-cucumbers,

not live; peas, preserved; mushrooms, preserved; guacamole [mashed avocado]; game, not live; gelatine; meat jellies; jellies for food, other than confectionery; fruit jellies [jams]; yolk of eggs; coconut fat; bone oil for food; lard; suet for food; edible fats; curd; fruit-based snack food; milk substitutes; charcuterie; raisins; caviar; aubergine paste; vegetable marrow paste; fish roe, prepared; yogurt; galbi being grilled meat dish; sauerkraut; kefir [milk beverage]; kimchi [fermented vegetable dish]; isinglass for food; clams, not live; potato-based dumplings; milk shakes; black pudding; onion rings; arrangements of processed fruit; compotes; meat, tinned; vegetables, tinned; fish, tinned; fruits, tinned; broth concentrates; corn dogs; gherkins; meat cutlets; frozen meat cutlets; shrimps, not live; prawns, not live; buttercream; croquettes; silkworm chrysalis for human consumption; sweet corn, processed; kumys; chicken wings; spiny lobsters, not live; lecithin for culinary purposes; salmon, not live; onions, preserved; margarine; marmalade; oils for food; peanut butter; cocoa butter for food; coconut oil for food; coconut butter; maize oil for food; sesame oil for food; linseed oil for food; extra virgin olive oil for food; olive oil for food; palm oil for food; palm kernel oil for food; sunflower oil for food; rape oil for food; butter; soya bean oil for food; mussels, not live; almonds, ground; animal marrow for food; molluscs, not live; milk; peanut milk; peanut milk for culinary purposes; coconut milk; coconut milk for culinary purposes; almond milk; almond milk for culinary purposes; oat milk; rice milk; rice milk for culinary purposes; albumin milk; condensed milk; soya milk; powdered milk; fish meal for human consumption; vegetable mousses; fish mousses; fruit pulp; meat; meat, preserved; freeze-dried meat; chicken nuggets; milk beverages, milk predominating; peanut milk-based beverages; coconut milk-based beverages; almond milk-based beverages; edible insects, not live; sausage casings, natural or artificial; vegetables, preserved; freeze-dried vegetables; vegetables, dried; vegetables, cooked; potato fritters; olives, preserved; lobsters, not live; flavoured nuts; candied nuts; coconut, desiccated; nuts, prepared; tomato paste; liver pâté; pectin for culinary purposes; liver; pickles; jams; powdered eggs; milk products; fish-based foodstuffs; prostokvasha [soured milk]; poultry, not live; battered chicken pieces; bulgogi; pollen prepared as foodstuff; cranberry compote; tomato purée; apple purée; crayfish, not live; crustaceans, not live; fish, preserved; fish, not live; salted fish; ryazhenka [fermented baked milk]; vegetable salads; fruit salads; bacon; sardelki [sausages]; sardines, not live; pork; herrings, not live; seeds, prepared; sunflower seeds, prepared; cream [dairy products]; whipped cream; vegetable-based cream; fat-based spreads for bread slices; lemon juice for culinary purposes; tomato juice for cooking; vegetable juices for cooking; salted meats; sausages; sausages in batter; hot dog sausages; preparations for making bouillon; preparations for making soup; nut-

based spreads; tripe; soups; vegetable soup preparations; whey; cheese; tahini [sesame seed paste]; tofu; truffles, preserved; tuna, not live; oysters, not live; falafel; milk ferments for culinary purposes; rennet; fish fillets; dates; crystallized fruits; frozen fruits; fruit, preserved; fruit preserved in alcohol; fruit, stewed; hazelnuts, prepared; potato flakes; hummus [chickpea paste]; fruit peel; preserved garlic; lentils, preserved; potato crisps; low-fat potato crisps; fruit chips; shpikachki [sausages]; non-alcoholic eggnog; seaweed extracts for food; meat extracts; edible ant larvae, prepared; berries, preserved; snail eggs for consumption; eggs; yakitori.

30 – Vanilla flavourings for culinary purposes; flavourings, other than essential oils, for cakes; flavourings, other than essential oils, for beverages; coffee flavourings; food flavourings, other than essential oils; star aniseed; baozi [stuffed buns]; cereal bars; high-protein cereal bars; pancakes; noodle-based prepared meals; freeze-dried dishes with the main ingredient being pasta; freeze-dried dishes with the main ingredient being rice; buns; bread rolls; edible rice paper; edible paper; burritos; vanillin [vanilla substitute]; vareniki [stuffed dumplings]; waffles; vermicelli; natural sweeteners; sausage binding materials; binding agents for ice cream; seawater for cooking; seaweed [condiment]; malt biscuits; cloves [spice]; mirror icing [mirror glaze]; cake frosting [icing]; glucose for culinary purposes; mustard; gluten additives for culinary purposes; yeast; fried pelmeni; thickening agents for cooking foodstuffs; leaven; rice-based snack food; cereal-based snack food; coffee substitutes; vegetal preparations for use as coffee substitutes; dressings for salad; fruit jellies [confectionery]; candy decorations for cakes; confectionery for decorating Christmas trees; cakes; pastries; peanut confectionery; almond confectionery; pasta; ground ginger; frozen yogurt [confectionery ices]; cocoa; cream of tartar for culinary purposes; capers; caramels [sweets]; curry [spice]; ketchup [sauce]; kimbab; quiches; gluten prepared as foodstuff; flour-based dumplings; sweets; liquorice [confectionery]; peppermint sweets; dulce de leche; cinnamon [spice]; coffee; unroasted coffee; starch for food; crackers; custard; hominy grits; semolina; oatmeal; crushed barley; groats for human food; ice cubes; corn, milled; corn, roasted; meat pies; turmeric; couscous [semolina]; noodles; ice for refreshment; ice, natural or artificial; edible ices; lollipops [confectionery]; rice cakes; mayonnaise; macaroons [pastry]; macaroni; maltose; hominy; piccalilli; marinades; marzipan; honey; miso [seasoning]; royal jelly; ice cream; bean meal; tapioca flour; potato flour; corn flour; nut flours; flour; wheat flour; soya flour; barley meal; dessert mousses [confectionery]; chocolate mousses; muesli; mint for confectionery; cocoa beverages with milk; coffee beverages with milk; coffee-based beverages; cocoa-based beverages; chamomile-based beverages; tea-based beverages; chocolate beverages with milk; chocolate-based beverages; infusi-

ons, not medicinal; crushed oats; husked oats; okonomiyaki [Japanese savory pancakes]; onigiri [rice balls]; nutmegs [spice]; chocolate-coated nuts; stick liquorice [confectionery]; lozenges [confectionery]; molasses for food; pâtés en croûte; pelmeni; khinkali [stuffed dumplings]; manti [stuffed dumplings]; pepper; allspice; peppers [seasonings]; pesto [sauce]; biscuits; petit-beurre biscuits; bibimbap [rice mixed with vegetables and beef]; pies; pizzas; meat gravies; fondants [confectionery]; popcorn; powders for making ice cream; baking powder; mustard meal; pralines; aromatic preparations for food; condiments; meat tenderizers for culinary purposes; cereal preparations; oat-based food; propolis; gingerbread; spices; petits fours [cakes]; rice pudding; puddings; cake powder; fruit coulis [sauces]; ravioli; ramen [Japanese noodle-based dish]; chewing gum; relish [condiment]; rice; instant rice; wheat germ for human consumption; spring rolls; sago; palm sugar; sugar; sesame seeds [seasonings]; linseed for culinary purposes [seasoning]; processed seeds for use as a seasoning; aniseed; agave syrup [natural sweetener]; golden syrup; candy bars; batter mixes for okonomiyaki [Japanese savory pancakes]; baking soda [bicarbonate of soda for cooking purposes]; malt for human consumption; salt for preserving foodstuffs; cooking salt; celery salt; sorbets [ices]; ham glaze; soya sauce; tomato sauce; sauces [condiments]; pasta sauce; spaghetti; seasonings; chocolate-based spreads; chocolate spreads containing nuts; preparations for stiffening whipped cream; rusks; breadcrumbs; sushi; senbei [rice crackers]; sandwiches; tabbouleh; tacos; tapioca; tarts; dough; pastry dough; almond paste; rice pulp for culinary purposes; cake batter; tortillas; garden herbs, preserved [seasonings]; chocolate decorations for cakes; vinegar; beer vinegar; ferments for dough; halvah; bread; unleavened bread; chips [cereal products]; corn flakes; oat flakes; hot dog sandwiches; flowers or leaves for use as tea substitutes; chicory [coffee substitute]; tea; iced tea; chutneys [condiments]; chebureki [deep-fried pies]; minced garlic [condiment]; cheeseburgers [sandwiches]; chow-chow [condiment]; saffron [seasoning]; chocolate; malt extract for food; essences for foodstuffs, except etheric essences and essential oils; husked barley.

(260) AM 2024 123380 A
 (800) 1735015
 (151) 2023 05 11
 (891) 2023 05 11
 (731) Zakrytoe aktsionernoe obshchestvo
 "Starodvorskie kolbasy"
 ul. Poliny Osipenko, 41, of. 210, RU-600009
 g. Vladimir, Russian Federation

(540)

Кракушка

(591) Black, white

(531) 28.05

(511)

29 – Ham; charcuterie; sardelki [sausages]; sausages; shpikachki [sausages].

(260) AM 2024 123381 A

(800) 1735020

(151) 2023 05 11

(891) 2023 05 11

(731) Zakrytoe aktsionernoe obshchestvo

"Starodvorskie kolbasy"

ul. Poliny Osipenko, d. 41, of. 210, RU-600009
 g. Vladimir, Russian Federation

(540)

Балыкбургская

(591) Black, white

(531) 28.05

(511)

29 – Ajvar being preserved peppers; aloe vera prepared for human consumption; alginates for culinary purposes; anchovy, not live; peanuts, prepared; artichokes, preserved; white of eggs; beans, preserved; soya beans, preserved, for food; broth; ginger jam; ham; fatty substances for the manufacture of edible fats; toasted laver; edible birds' nests; sea-cucumbers, not live; peas, preserved; mushrooms, preserved; guacamole; game, not live; gelatine; meat jellies; jellies for food, other than confectionery; fruit jellies [jams]; yolk of eggs; coconut fat; bone oil for food; lard; suet for food; edible fats; fruit-based snack food; milk substitutes; charcuterie; raisins; caviar; aubergine paste; vegetable marrow paste; fish roe, prepared; yogurt; galbi being grilled meat dish; sauerkraut; kephir; kimchi; isinglass for food; clams, not live; potato-based dumplings; milk shakes; black pudding; onion rings; arrangements of processed fruit; compotes; meat, tinned; vegetables, tinned; fish, tinned; fruits, tinned; broth concentrates; corn dogs; gherkins; meat cutlets; frozen meat cutlets; shrimps, not live; prawns, not live; buttercream; croquettes; silkworm chrysalis for human consumption; sweet corn, processed; koumiss; chicken wings; spiny lobsters, not live; lecithin for culinary purposes; salmon, not live; onions, preserved; margarine; marmalade; oils for food; peanut butter; cocoa butter for food; coconut oil for food; coconut butter; maize oil for food; sesame oil for food; linseed oil for food; extra virgin olive oil for food; olive oil for food; palm oil for food; palm kernel oil for food; sunflower oil for food; rape oil for food; butter; soya bean oil for food; mussels, not live; almonds, ground; animal marrow for food; molluscs, not live; milk; peanut milk; peanut milk for culinary purposes; coconut milk; coconut milk for culinary purposes; almond milk; almond milk for culinary purposes; oat milk; rice milk; rice milk for culinary purposes; albumin milk; condensed milk; soya milk; powdered milk; fish meal for human consumption;

vegetable mousses; fish mousses; fruit pulp; meat; meat, preserved; freeze-dried meat; chicken nuggets; milk beverages, milk predominating; peanut milk-based beverages; coconut milk-based beverages; almond milk-based beverages; edible insects, not live; sausage casings, natural or artificial; vegetables, preserved; freeze-dried vegetables; vegetables, dried; vegetables, cooked; potato fritters; olives, preserved; lobsters, not live; flavoured nuts; candied nuts; coconut, desiccated; nuts, prepared; tomato paste; liver pâté; pectin for culinary purposes; liver; pickles; jams; powdered eggs; milk products; fish-based foodstuffs; prostokvasha being soured milk; poultry, not live; battered chicken pieces; bulgogi; pollen prepared as foodstuff; cranberry compote; tomato purée; apple purée; crayfish, not live; crustaceans, not live; fish, preserved; fish, not live; salted fish; fermented baked milk; vegetable salads; fruit salads; bacon; sardelki [sausages]; sardines, not live; pork; herrings, not live; seeds, prepared; sunflower seeds, prepared; cream [dairy products]; whipped cream; vegetable-based cream; fat-based spreads for bread slices; smetana; lemon juice for culinary purposes; tomato juice for cooking; vegetable juices for cooking; salted meats; sausages; sausages in batter; hot dog sausages; preparations for making bouillon; preparations for making soup; nut-based spreads; tripe; soups; vegetable soup preparations; whey; cheese; tahini; tofu; truffles, preserved; tuna, not live; oysters, not live; falafel; milk ferments for culinary purposes; rennet; fish fillets; dates; crystallized fruits; frozen fruits; fruit, preserved; fruit preserved in alcohol; fruit, stewed; hazelnuts, prepared; potato flakes; hummus [chickpea paste]; fruit peel; preserved garlic; lentils, preserved; potato crisps; low-fat potato crisps; fruit chips; shpikachki [sausages]; non-alcoholic eggnog; seaweed extracts for food; meat extracts; edible ant larvae, prepared; berries, preserved; snail eggs for consumption; eggs; yakitori.

30 – Vanilla flavourings for culinary purposes; flavourings, other than essential oils, for cakes; flavourings, other than essential oils, for beverages; coffee flavourings; food flavourings, other than essential oils; star aniseed; baozi; cereal bars; high-protein cereal bars; pancakes; noodle-based prepared meals; freeze-dried dishes with the main ingredient being pasta; freeze-dried dishes with the main ingredient being rice; buns; bread rolls; edible rice paper; edible paper; burritos; vanillin [vanilla substitute]; vareniki [stuffed dumplings]; waffles; vermicelli; natural sweeteners; sausage binding materials; binding agents for ice cream; seawater for cooking; seaweed [condiment]; malt biscuits; cloves [spice]; mirror icing [mirror glaze]; cake frosting [icing]; glucose for culinary purposes; mustard; gluten additives for culinary purposes; yeast; fried pelmeni; thickening agents for cooking foodstuffs; leaven; rice-based snack food; cereal-based snack food; coffee substitutes; vegetal preparations for use as coffee substitutes; dressings for salad;

fruit jellies [confectionery]; candy decorations for cakes; confectionery for decorating Christmas trees; cakes; pastries; peanut confectionery; almond confectionery; pasta; ground ginger; frozen yogurt [confectionery ices]; cocoa; cream of tartar for culinary purposes; capers; caramels [sweets]; curry [spice]; ketchup [sauce]; kimbap; quiches; gluten prepared as foodstuff; flour-based dumplings; sweets; liquorice [confectionery]; peppermint sweets; dulce de leche; cinnamon [spice]; coffee; unroasted coffee; starch for food; crackers; custard; hominy grits; semolina; oatmeal; crushed barley; groats for human food; ice cubes; corn, milled; corn, roasted; meat pies; turmeric; couscous; noodles; ice for refreshment; ice, natural or artificial; edible ices; lollipops [confectionery]; rice cakes; mayonnaise; macaroons [pastries]; macaroni; maltose; hominy; piccalilli; marinades; marzipan; honey; miso [seasoning]; royal jelly; ice cream; bean meal; tapioca flour; potato flour; corn flour; nut flours; flour; wheat flour; soya flour; barley meal; dessert mousses [confectionery]; chocolate mousses; muesli; mint for confectionery; cocoa beverages with milk; coffee beverages with milk; coffee-based beverages; cocoa-based beverages; chamomile-based beverages; tea-based beverages; chocolate beverages with milk; chocolate-based beverages; infusions, not medicinal; crushed oats; husked oats; okonomiyaki [Japanese savory pancakes]; onigiri; nutmegs [spice]; chocolate-coated nuts; stick liquorice [confectionery]; lozenges [confectionery]; molasses for food; pâtés en croûte; allspice; peppers [seasonings]; pepper; pesto; pelmeni; khinkali [stuffed dumplings]; manti [stuffed dumplings]; biscuits; pizzas; pies; petit-beurre biscuits; bibimbap [rice mixed with vegetables and beef]; meat gravies; rice; sago; fondants [confectionery]; popcorn; powders for making ice cream; baking powder; mustard meal; pralines; aromatic preparations for food; condiments; cereal preparations; oat-based food; propolis; gingerbread; spices; petits fours; rice pudding; puddings; cake powder; fruit coulis [sauces]; ravioli; ramen; chewing gum; relish [condiment]; instant rice; wheat germ for human consumption; spring rolls; palm sugar; sugar; sesame seeds [seasonings]; linseed for culinary purposes [seasoning]; processed seeds for use as a seasoning; aniseed; agave syrup [natural sweetener]; golden syrup; candy bars; savoury pancake mixes; baking soda [bicarbonate of soda for cooking purposes]; malt for human consumption; salt for preserving foodstuffs; cooking salt; celery salt; sorbets [ices]; ham glaze; soya sauce; tomato sauce; sauces [condiments]; pasta sauce; spaghetti; seasonings; chocolate-based spreads; chocolate spreads containing nuts; preparations for stiffening whipped cream; rusks; breadcrumbs; sushi; rice crackers; sandwiches; tabbouleh; tacos; tapioca; tarts; dough; pastry dough; almond paste; rice pulp for culinary purposes; cake batter; tortillas; garden herbs, preserved [seasonings]; chocolate decorations for cakes; vinegar; beer vinegar; ferments for dough; hal-

vah; bread; unleavened bread; chips [cereal products]; corn flakes; oat flakes; hot dog sandwiches; jiaozi; chicory [coffee substitute]; tea; iced tea; chutneys [condiments]; chebureki [deep-fried pies]; minced garlic [condiment]; cheeseburgers [sandwiches]; chow-chow [condiment]; saffron [seasoning]; chocolate; malt extract for food; essences for foodstuffs, except etheric essences and essential oils; husked barley; flowers or leaves for use as tea substitutes.

(260) AM 2024 123393 A

(800) 1735244

(151) 2023 04 13

(891) 2023 04 13

(731) Shmulevych Vitalii Naumovych

vul. Levanevskoho, 7, kv. 63, m. Odesa 65062, Ukraine;

Maslenkov Volodymyr Mykolaiovych

vul. Marshala Hovorova, 1-2, kv. 101, m. Odesa 65058, Ukraine;

Markushevskiy Igor Isaakovych

Vul. Bolharska, 82, kv. 8, m. Odesa 65005, Ukraine

(540)

El Gordo

(591) Black, white

(511)

33 – Alcoholic beverages, except beer; aperitif wines; wine; grape wine; digesters [liqueurs and spirits]; brandy; whisky; grape-based alcoholic beverages; gin; arrack [arak]; anisette [liqueur]; anise [liqueur]; mead [hydromel]; vodka; kirsch; perry; cocktails; liqueurs; peppermint liqueurs; distilled beverages; pre-mixed alcoholic beverages, other than beer-based; alcoholic beverages containing fruit; bitters; piquette; rum; cider; spirits [beverages]; alcoholic extracts; alcoholic essences; tequila; fruit extracts, alcoholic.

(260) AM 2024 123394 A

(800) 1735249

(151) 2023 05 03

(891) 2023 05 03

(731) Mann & Schröder GmbH

Bahnhofstraße 14, 74936 Siegelbach, Germany

(540)



(591) Black, white

(531) 24.17.01; 24.17.02; 26.01.03; 26.01.19; 27.05.10; 27.07.01; 27.07.11

(511)

3 – Cosmetics, in particular make-up removing preparations; essential oils; ethereal essences; antiperspirants; cosmetic bath preparations; skin care preparations, in particular skin creams; deodorants; scented water; bath and shower preparations; hair care preparations, in particular shampoos, hair conditioners, hair lotions; skin care preparations; footcare preparations; skin care preparations for babies and for pregnancy and breastfeeding; cosmetics; lotions for cosmetic purposes; make-up; nail care preparations; oils for cosmetic purposes; preparations for body and beauty care in the form of oils; perfumery; perfumes; shaving preparations; after-shave lotions; cleansing milk for cosmetic purposes; cleansing oils; bubble bath; make-up; shampoos; beauty masks; sunscreen preparations; skin cleaning and freshening sprays; sprays for application on the skin for cosmetic purposes; tonics [cosmetics]; toilet water; petroleum jelly for cosmetic purposes; soaps, in particular soap for deodorising purposes, shaving soap, antiperspirant soap; soap-free washing emulsions for the body; non-medicated lip care preparations; dental care preparations, in particular toothpaste, teeth-whitening preparations, mouthwash; cotton balls for cosmetic purposes; cosmetic facial preparations, including face creams; cosmetic facial scrubs; serums for cosmetic purposes; skin-calming serums; face lotions; oral care preparations [non-medicated]; mouthwashes, not for medical purposes; bath salts, not for medical purposes; dentifrices; hair masks; solid perfumes; shampoo bars; hair conditioner bars; solid powder for compacts.

5 – Sanitary preparations for medical purposes; disinfectants and antiseptics, in particular hand sanitisers, disinfectants for hygiene purposes and medical purposes, tissues, impregnated with disinfectants; disinfectant soap; medicated soap; essential oils for medical purposes; medicated bath salts and bath preparations; medicated shampoos; medicated hair and after-shave lotions; medicated hair serums, especially hair-growth promoting serums; medical hair growth preparations; body care preparations for medical purposes, in particular, medicated toiletry preparations; antiseptic body care preparations; medical preparations for sanitary purposes; bath salts for medical purposes; medicated dentifrices; mouthwashes for medical purposes.

(260) AM 2024 123395 A

(800) 1735272

(151) 2022 10 27

(891) 2022 10 27

(731) Schlumberger Limited (Schlumberger N.V.)
5599 San Felipe Street, Houston TX 77056, USA

(540)



(591) Black, white

(531) 26.03.04; 26.03.06; 26.03.24; 27.05.01

(511)

1 – Acids used in oil and gas exploration and production; hydraulic fluid; chemical preparations, namely, cleaning solvents used in oil and gas exploration and production; chemicals used in oil drilling; drilling muds for use in oil and gas well drilling; chemicals for welding; gases for welding; metal welding flux; chemical drilling fluids for use in subterranean wells, namely, drilling muds, completion fluids, workover fluids and wellbore fluids; chemical additives for use with drilling fluids; chemical drilling fluids for use in oil well drilling; hydrogen as energy carrier; and lithium as part of a renewal energy system.

7 – Oil, gas, geothermal, water development, and carbon dioxide field equipment, namely, drilling rig mechanization machines and devices consisting of locks, nipples, expandables, cones, flow control devices, isolation valves, liner hangers, couplings, bushings, flotation equipment, centralizer equipment, manifolds, collars, monitoring devices, multilateral devices, packing devices, cables, retainers, stabilizers, hold openers, under reamers, whip stocks, mills, seals, plugs, drill bits, drill stems, drilling motors, drilling machines, drilling hammers, drilling impact tools, milling assemblies, percussion hammers, tongs, tubes, tubing, cutters, swivels, casing and tubing patches, injection equipment, swages, shakers, desanders, desilters, mud cleaning equipment, centrifuges, fluid processing equipment, straddles, spears, half-mule shoes, guide shoes, burn shoes, washover shoes, vacuums, retrieving tools, fishing tools, drilling rigs, bearings for use in drilling machines, rotors used in drilling machines, packers, stators being parts of drilling rigs machines, safety valves, rotating control devices, banding equipment, hangars, screening equipment, sensors, inflow control tools, slicklines, perforating devices, pumps, tubing, pipes, pipe joints, safety joints, accelerators, scrapers, exchangers, casings, cables, gas lifting devices, fluid separators, meters, power and control equipment, boosting equipment, vibration detectors, anchors, imaging equipment, wells, storage devices, tanks, hydraulic equipment, apparatus for the remote observation and operation of oil and gas drilling equipment, flow monitoring devices and thermometers all being devices for use with and part of drilling mechanization machines (term considered too vague by the International Bureau – Rule 13 (2) (b) of the Regulations); pumps for use in irrigation systems; parts of oilfield wellhead machines, namely, chokes, degassers, and centrifuges; power operated pressure control

equipment consisting of parts of oilfield wellhead machines, namely, chokes, degassers, centrifugal degassers, hydrogen sulfide mud gas separators, dual mud gas separators for horizontal drilling; rubber and metal mechanical o-ring seals used in equipment for oil and gas exploration and production; cutting machines and machine tools, namely, powered machines for cutting or shaping or finishing metals or other materials; precision machine tools, namely, hard metal tools, high speed steel (HSS) tools, carbide tools, ceramic tools, poly crystalline diamond (PCD) tools, and diamond-coated and diamond-uncoated tools, and hard metal tools, all for use in the cutting and forming of material by others; mechanical seals; air-operated power tools, namely, drills, grinders, and millers; drills for the mining industry; electric drills; pneumatic drills; power drills; power tools, namely, reamers; electric welding machines; laser welding machines; friction-stir welding tools; friction-stir welding machines; bits for mining machines; bits for power drills; core drilling bits; mining bits; tool bits for machines; bearings, as parts of machines; roller bearings for machines; pump diaphragms; machines, namely, cementing equipment used in oil and gas exploration and production; automatic vending machines; laser welding devices; welding electrodes.

9 – Scientific, nautical, surveying, photographic, cinematographic, optical, weighing, measuring, signaling, checking (supervision), life-saving and teaching apparatus and instruments; apparatus and instruments for conducting, switching, transforming, accumulating, regulating or controlling electricity; apparatus for recording, transmission or reproduction of sound or images; magnetic data carriers, recording discs; mechanisms for coin-operated apparatus; cash registers, calculating machines, data processing equipment and computers; fire extinguishing apparatus; computer software and manuals distributed therewith to process data used for oil and gas exploration and production in locating, evaluating and producing hydrocarbons; firmware for digital enablement of oilfield tools; automated self-contained electronic surveillance devices that can be deployed to gather information in oil and gas exploration and production facilities; testing and measuring equipment used in oil and gas exploration and production facilities to test performance and efficiency of oil and gas well equipment; petroleum industry equipment, namely, electronic rig instrumentation for monitoring well pressure and volume of returned drilling fluid; micro-processor computer controlled rig floor monitors which monitor and display various drilling functions with alarms; electronic pit volume totalizers and return flow sensors for use in blow-out prevention or monitoring of drilling fluid pressure, temperature, viscosity, and composition; electronic drilling recorders, namely, micro-processor controlled drilling mud logging equipment for use in logging drilling fluid pressure, temperature, viscosity and composition; electric cables, fiber optic

cables; cement testing machines; welding transformers; magnets for industrial purposes; magnets used in oil and gas exploration and production; equipment for the production of hydrogen energy (term considered too vague by the International Bureau – Rule 13 (2) (b) of the Regulations); equipment used in the lithium extraction process (term considered too vague by the International Bureau – Rule 13 (2) (b) of the Regulations); equipment for the capture and storage of carbon, equipment for the use of geoenery or geothermal power (term considered too vague by the International Bureau – Rule 13 (2) (b) of the Regulations); computer software.

12 – Tractors used in oil and gas exploration and production; trucks equipped with apparatus to conduct services well testing, evaluating, drilling, completing, producing and repairing rendered in connection with oil and gas wells, and for acquiring, processing, interpreting, storing, presenting and transmitting from one location to another of well site logging data; boats and barges equipped with pumping equipment for fracturing, acidizing, cementing, and sand control in connection with oil and gas wells; land vehicles for cable inspection and on-site oil and gas well measurements.

13 – Explosive substances and projectiles, such as shaped charges, for use in perforating metal casing lining and oil well along with the adjoining earth formation (term considered too vague by the International Bureau – Rule 13 (2) (b) of the Regulations); explosive substances and projectiles, such as shaped charges, for use in perforating metal casing lining and oil well along with the adjoining earth formation (term considered too vague by the International Bureau – Rule 13 (2) (b) of the Regulations).

35 – Managing the exploration, production and operations of gas and oil properties for others; advertising and marketing services, namely, promoting the goods and services of others in the fields of oil and gas exploration and production; online supply and procurement for others, namely, purchasing of goods and services related to the fields of oil and gas exploration and production; providing a database featuring oil and gas properties for possible leasing or acquisition (term considered too vague by the International Bureau – Rule 13 (2) (b) of the Regulations); providing an online database consisting of regulatory information in the fields of oil and gas exploration and production for business purposes (term considered too vague by the International Bureau – Rule 13 (2) (b) of the Regulations); transportation logistics services, namely, planning and scheduling of drilling rigs and vessels used in oil and gas exploration and production (term considered too vague by the International Bureau – Rule 13 (2) (b) of the Regulations); data processing services in the fields of oil and gas exploration and production; business consulting services for the energy industry related to establishing and improving

business functions, namely, corporate and project strategies, organization management, operations management, operations improvement, technology management, mergers and acquisitions, and company integration.

37 – Construction project management services for others in the fields of oil and gas exploration and production; oil and gas drilling; consulting services in the fields of oil and gas well drilling; sand control services related to the fields of oil and gas well drilling (term considered too vague by the International Bureau – Rule 13 (2) (b) of the Regulations); fishing and retrieval services in the fields of oil and gas well drilling; artificial lift services in the fields of oil and gas well drilling; provision of equipment used to separate oil from water; rental of tools and drilling equipment in connection with the fields of geothermal resources, water management, and carbon dioxide storage and containment (term considered too vague by the International Bureau – Rule 13 (2) (b) of the Regulations); repair and maintenance of oil and gas drilling equipment and facilities; subterranean well drilling services; cementing services for oil and gas wells; drilling of wells; rental of drilling platforms; installation and maintenance of irrigation systems; irrigation devices installation and repair; perforating services in connection with the oil and gas industries; rental of equipment used in connection with irrigation services and oil and gas exploration and production; lithium extraction services.

39 – Rental of tractors used in oil and gas exploration and production; waste oil collection for recycling; carbon storage services; hydrogen storage and distribution services.

40 – Carbon capture services; hydrogen production.

41 – Educational services, namely, conducting classes, seminars, conferences, and workshops in the fields of oil and gas exploration, measurement, detection, and production, geothermal resources, water management, storage and containment of carbon dioxide, and environmental issues and distribution of course material in connection therewith.

42 – Providing information, news and commentary in the fields of oil and gas exploration; technical support services, namely, troubleshooting of computer software problems used in the fields of oil and gas exploration and production; updating of computer software for others; providing technical information updates of computer software used in the fields of oil and gas exploration and production; computer software consultation; consultation services in the fields of selection, testing, implementation and use of computer hardware and software systems for others; providing online information in the fields of computer software used in the fields of oil and gas exploration and production; testing, analysis, and evaluation of oil and gas reserves; oil and gas well drilling services, namely, provi-

ding measurements and downhole telemetry while drilling; engineering services in the field of environmental compliance; conducting environmental studies in the fields of oil and gas exploration and production, geothermal resources, water management, storage and containment or carbon dioxide; oil and gas well logging, testing, analysis, inspection, and sampling; performing oil and gas well diagnostics; oil and gas well surveying; surveying of oil-bearing seams; non-medical ultrasound imaging services in connection with oil and gas exploration; conducting magnetic resonance imaging interpretation and analysis for the oil and gas industries; recovery services in the fields of oil and gas exploration and production (term considered too vague by the International Bureau – Rule 13 (2) (b) of the Regulations); to retrieve instruments and tools lost in a well (term considered too vague by the International Bureau – Rule 13 (2) (b) of the Regulations); remedial services in the field of oil and gas production to restore a well to higher production levels (term considered too vague by the International Bureau – Rule 13 (2) (b) of the Regulations); computer modeling services, namely, computer simulation of drilling processes and operation of facilities used in oil and gas exploration and production; engineering modeling and design of drilling processes and operation of facilities used in oil and gas exploration and production; digital solutions in the fields of oil and gas exploration and production for the optimization of production, including cloud based solutions, software-as-a-service solutions, machine learning, artificial intelligence, and on-premise solutions (term considered too vague by the International Bureau – Rule 13 (2) (b) of the Regulations); design of seismic acquisition parameters, namely, models or plans for acquiring seismic data used in connection with oil and gas drilling operations; interpretation and analysis for the petroleum industry in methods and products for interpreting oil and gas well data obtained during the provision of testing services; providing early production and extended well test facilities and plants for others to allow production of oil and gas while full field development is being planned and permanent facilities are being built (term considered too vague by the International Bureau – Rule 13 (2) (b) of the Regulations); subterranean well testing services for use in connection with subterranean oil well drilling operations; engineering services in connection with the selection and use of specialized equipment for subterranean well drilling operations and providing technical advice on drilling fluids and drilling fluid use and technical advice on data control, products control, and pressure control; providing oil well pressure control testing services for others in the oil and gas industries; oil and gas exploration; engineering, consulting, and testing services in connection with exploring and developing geothermal resources, water management, and carbon dioxide storage and containment; software rental services in connection with the

fields of geothermal resources, water management and carbon dioxide storage and containment; geothermal power production and distribution services (term considered too vague by the International Bureau – Rule 13 (2) (b) of the Regulations).

(260) AM 2024 123396 A
 (800) 1735305
 (151) 2023 01 25
 (891) 2023 01 25
 (731) Limited Liability Company "WIMM-BILL-DANN FOODS"
 Dmitrovskoe shosse, d.108, RU-127591
 Moscow, Russian Federation

(540)



(591) Light grey, blue, light blue and green
 (531) 05.03.11; 05.03.14; 25.01.25; 28.05; 29.01.13
 (511)
 5 – Food for babies; lacteal flour for babies; infant formula.

29 – Fruit jellies [jams]; fruit-based snack food; yogurt; quark; kephir; milk shakes; vegetables, tinned; fruits, tinned; buttercream; koumiss; butter; milk; albumin milk; soured milk; fermented baked milk; fruit pulp; lactic acid drinks; milk beverages, milk predominating; vegetables, cooked; pressed fruit paste; jams; milk products; cranberry compote; apple purée; cream [dairy products]; whipped cream; smetana; whey; cottage cheese fritters; cheese; cottage cheese; milk ferments for culinary purposes; fruit, processed; fruit, stewed.

30 – Cocoa beverages with milk; coffee beverages with milk; tea beverages with milk; chocolate beverages with milk.

(260) AM 2024 123400 A
 (800) 1365123
 (151) 2017 06 08
 (891) 2023 04 27
 (731) OFFICINA PROFUMO FARMACEUTICA DI SANTA MARIA NOVELLA S.P.A.
 Via della Scala, 16, I-50123 FIRENZE, Italy
 (540)

S.M.NOVELLA

(591) Black, white
 (511)
 3 – Toiletries; perfumery and fragrances; eau de cologne; bath oil; massage oils; extracts of perfumes;

extracts of flowers; perfumery; cosmetic preparations for the care of mouth and teeth; body and beauty care cosmetics; hair care preparations; make-up; soaps in gel form; cleansing gels; post-shave gel; after-shave gels; bath and shower preparations; body deodorants (perfumery); skin care preparations; shaving preparations; cosmetics for animals; deodorants for animals; cleaning preparations; fragrances for household use; laundry preparations; cleaning preparations for leather; shoe creams and polishes.

4 – Candles and wicks for lighting.

5 – Pharmaceuticals and natural remedies; feminine hygienic preparations and articles; Dietary supplements and dietetic preparations; deodorizers and air purifying preparations; Disinfectants and antiseptics.

33 – Alcoholic beverages (except beer).

35 – Retailing and wholesaling of toiletry preparations, essential oils, aromatics (essential oils), body and beauty care cosmetics, cosmetics, body and beauty care preparations, fragrances and perfumery, body deodorants [perfumery], cosmetic preparations for skin care, hair care preparations, cosmetic preparations for the care of mouth and teeth, shaving preparations, shampoos for animals [non-medicated grooming preparations], cleaning preparations, air fragrancing preparations, cleaning preparations for leather, shoe creams and polishes; Retailing and wholesaling of candles; Retailing and wholesaling of dietary supplements and dietetic preparations, pharmaceutical and sanitary preparations, natural remedies, deodorizers and all purifying preparations; Retailing and wholesaling of tableware, other than knives, forks and spoons, cookware [pots and pans], porcelain, ceramic or glass containers, cosmetic and toilet utensils and bathroom articles; Retailing and wholesaling of alcoholic beverages (except beers); On-line retail store services for toiletry preparations, essential oils, aromatics (essential oils), body and beauty care cosmetics, cosmetics, body and beauty care preparations, fragrances and perfumery, body deodorants [perfumery], cosmetic preparations for skin care, hair care preparations, cosmetic preparations for the care of mouth and teeth, shaving preparations, shampoos for animals [non-medicated grooming preparations], cleaning preparations, air fragrancing preparations, cleaning preparations for leather, shoe creams and polishes, candles, dietary supplements and dietetic preparations, pharmaceutical and sanitary preparations, natural remedies, deodorizers and all purifying preparations, tableware, other than knives, forks and spoons, cookware [pots and pans], porcelain, ceramic or glass containers, cosmetic and toilet utensils and bathroom articles, alcoholic beverages (except beers); Providing an online marketplace for buyers and sellers of downloadable virtual goods, namely, toiletry preparations, essential oils, aromatics (essential oils), body and beauty care cosmetics, cosmetics, body and beauty care

preparations, fragrances and perfumery, body deodorants [perfumery], cosmetic preparations for skin care, hair care preparations, cosmetic preparations for the care of mouth and teeth, shaving preparations, shampoos for animals [non-medicated grooming preparations], cleaning preparations, air fragrancing preparations, cleaning preparations for leather, shoe creams and polishes, candles, dietary supplements and dietetic preparations, pharmaceutical and sanitary preparations, natural remedies, deodorizers and all purifying preparations, tableware, other than knives, forks and spoons, cookware [pots and pans], porcelain, ceramic or glass containers, cosmetic and toilet utensils and bathroom articles, alcoholic beverages (except beers), authenticated by non-fungible tokens [NFTs] for use in virtual environments.

(260) AM 2024 123430 A

(800) 1735586

(151) 2023 04 10

(891) 2023 04 10

(731) OVERDO KONFEKSIYON TEKSTİL HAYVANCILIK GIDA TARIM TURİZM İNŞAAT SANAYİ VE TİCARET LİMİTED ŞİRKETİ YUNUSEMRE MAHALLESİ, 2.DEVRENGEÇ SOKAK, 35 1 Yıldırım, Bursa, Türkiye

(540)



OVERDO

(591) Navy blue and white

(531) 04.05.15; 25.03.01; 25.03.03; 26.01.02; 26.01.15; 26.01.24; 26.04.04; 26.04.05; 26.04.18; 26.04.24; 27.05.24; 29.01.12

(511)

25 – Clothing, including underwear and outer clothing, other than special purpose protective clothing; socks, mufflers [clothing], shawls, bandanas, scarves, belts [clothing]; footwear, shoes, slippers, sandals; headgear, hats, caps with visors, berets, caps [headwear], skull caps.

(260) AM 2024 123434 A

(800) 1735690

(151) 2023 03 31

(891) 2023 03 31

(731) ADRIATICA S.p.A. Strada Dogado 300, no. 19-21, I-45017 Loreo (RO), Italy

(540)

ek-lon MAX

(591) Black, white
(511)

1 – Fertilizers; fertilizer compounds; water-soluble fertilizers; foliar fertilizers; plant growth products; biostimulants for controlling plant nutritional physiological disorders; plant nutrients; plant growth supplements; manures.

(260) AM 2024 123435 A

(800) 1735860

(151) 2023 01 16

(891) 2023 01 16

(731) Euro Games Technology Ltd.

4, "Maritsa" Str., "Vranya-Lozen-Triugulnika",

BG-1151 Sofia, Bulgaria

(540)

Flaming Diamonds

(591) Black, white

(511)

9 – Operating computer software for main frame computers; monitors (computer hardware); computer hardware; apparatus for recording images; monitors (computer programs); computer game programs; computer programs for recorded games; apparatus for recording, transmission or reproduction of sound or images; communications servers [computer hardware]; electronic components for gambling machines; computer application software featuring games and gaming; computer software for the administration of on-line games and gaming; computer hardware for games and gaming; computer hardware and software for gambling, gambling machines, gambling games on the Internet and via telecommunication network; computer systems; computer operating system software; computer terminals; interactive terminals; multimedia terminals; electronic terminals for generating lottery tickets; interactive touch screen terminals; computer touchscreens; electronic display panels; liquid crystal display screens; digital signage display panels; multimedia software; multimedia apparatus and instruments; interactive multimedia software for playing games; computer screens; LCD large-screen displays; liquid crystal displays [LCDs] for home theatres; media streaming software; computer application software for streaming audio-visual media content via the Internet; software; computer gaming software; computer software packages; computer operating system software; computer software, recorded; software drivers; virtual reality software; games software; entertainment software for computer games; computer programs for network management; electronic lottery tickets; computer software platforms; operating systems; interactive computer systems; operating system programs; computer game software for use with on-line interactive games; games software for use with video game consoles; electronic game software provided via a global computer network or delivered via electronic multimedia broadcasting or by telecom-

munications or electronic transmission or via the Internet.

28 – Gaming machines for gambling; chips for gambling; mah-jong; arcade games; gambling machines operating with coins, notes and cards; games; electronic games; parlor games; gaming chips; gaming tables; slot machines [gaming machines]; LCD game machines; slot machines and gaming devices; coin-operated amusement machines; roulette chips; poker chips; chips and dice [gaming equipment]; gaming equipment for casinos; roulette tables; gaming roulette wheels; casino games; gambling machines and amusement machines, automatic and coin-operated; coin-operated amusement machines and/or electronic coin-operated amusement machines with or without the possibility of gain; boxes for coin-operated amusement machines, slot machines and gaming machines; electronic or electrotechnical amusement machines and apparatus, gaming machines, coin-operated entertainment machines; housings for coin-operated amusement machines, gaming equipment, gaming machines, machines for gambling; electropneumatic and electrical gambling machines (slot machines); lottery games; electronic targets for games and sports; video game consoles; electronic games provided via a global computer network or delivered via electronic multimedia broadcasting or via telecommunications or electronic transmission or via the Internet.

41 – Gambling; entertainment services related to gambling; gaming services for entertainment purposes; casino, gaming and gambling services; training in the development of software systems; provision of gaming equipment for gambling halls; providing casino equipment [gambling]; gaming machine entertainment services; providing casino facilities [gambling]; amusement arcade services; amusement arcades; games equipment rental; rental of gaming machines; providing amusement arcade services; rental of gaming machines with images of fruits; editing or recording of sounds and images; sound recording and video entertainment services; hire of sound reproducing apparatus; provision of gaming equipment for casinos; providing of casino facilities; online gambling services; casino management services; provision of gaming facilities, gaming hall facilities, Internet casinos and online gambling services; lottery services; organization of lotteries; provision of games by means of a computer based system; online interactive entertainment; on-line casino services; online game services through mobile devices; providing online entertainment in the nature of game tournaments; providing on-line information in the field of computer gaming entertainment; sports betting services; online sports betting services; providing on-line computer games and games of chance, in particular use of non-downloadable games; rental of video game consoles; electronic game services provided via a global computer network or delivered via electronic multimedia bro-

adcasting or via telecommunications or electronic transmission or via the Internet.

(260) AM 2024 123436 A
 (800) 1735864
 (151) 2023 02 08
 (891) 2023 02 08
 (731) Zhejiang Liper Lighting Technology CO., LTD
 Fifth floor, Building 1, No. 233 Haitang
 Road, Wenzhou Eco & Tech Development
 Zone, Wenzhou City, Zhejiang, China

(540)



(591) Black, white
 (531) 26.11.01; 26.11.12; 27.05.01
 (511)
 9 – Computers; counters; false coin detectors; photo-copiers [photographic, electrostatic, thermic]; weighing machines; signal lanterns; telephone apparatus; record players; television apparatus; monitoring apparatus, electric; cameras [photography]; electricity meter; water meter; materials for electricity mains [wires, cables]; converters, electric; electric plugs; sockets and other contacts [electric connections]; switches, electric; contacts, electric; cell switches [electricity]; junction boxes [electricity]; battery jump starters; remote control apparatus; current rectifiers; bells [warning devices]; eyeglasses; batteries, electric.
 11 – Lamps; burners for lamps; lighting apparatus and installations; lamp casings; sockets for electric lights; automobile lights.

(260) AM 2024 123437 A
 (800) 1735875
 (151) 2023 03 31
 (891) 2023 03 31
 (731) ADRIATICA S.p.A.
 Strada Dogado 300, no. 19-21, I-45017 Loreo
 (RO), Italy

(540)

PHARMAMIN-M

(591) Black, white
 (511)
 1 – Fertilizers; fertilizer compounds; foliar fertilizers; complex fertilizers; foliar fertilizers for application to crops during stress periods; foliar fertilizers for application to crops during rapid growth periods; plant nutrients; manures for potted plants.

(260) AM 2024 123441 A
 (800) 1736050
 (151) 2023 01 10
 (891) 2023 01 10
 (731) Wuxi Little Swan Electric Co., Ltd.
 No. 18, South Changjiang Road, New District,
 Wuxi, 214028 Jiangsu, China

(540)



(591) Black, white
 (531) 03.07.06; 03.07.16; 03.07.24; 26.04.05;
 26.04.15; 26.04.18
 (511)
 3 – Washing powder; antistatic dryer sheets; dry-cleaning preparations; fabric softeners for laundry use; colour-brightening chemicals for laundry for household purposes; laundry preparations; colour run prevention laundry sheets; laundry soaking preparations; laundry bleach; soap; antistatic sprays for clothing; laundry detergent; bleaching preparations [decolorants] for household purposes; cleaning preparations for leather; stain removers; shoe polish; leather preservatives [polishes]; essential oils; cosmetics; incense; shampoos for animals [non-medicated grooming preparations].
 7 – Tea manufacturing machines; electric fruit presses for household purposes; dry-cleaning machines; dishwashers; laundry washing machines; wringing machines for laundry; elevating apparatus; road making machines; handling apparatus for loading and unloading; hoists; railroad constructing machines; laundry washing machines incorporating a drying tumbler; vacuum cleaners; dust exhausting installations for cleaning purposes; dust removing installations for cleaning purposes; electric machines and apparatus for cleaning; electric fruit squeezers; electric blenders for household purposes; ironing machines.
 11 – Kitchen ranges and ovens; baking ovens for household purposes; electric kettles for household purposes; cooking apparatus and installations; gas cookers; electric cooking utensils; electric kettles; electric thermo-pots; induction cookers; electric fans for personal use; extractor hoods for kitchens; microwave ovens [cooking apparatus]; water purifying apparatus and machines; water filtering apparatus; disinfectant apparatus; electric autoclaves for cooking; electric laundry dryers; electric lamps; air purifying apparatus and machines; air-conditioning apparatus; air-conditioning installations; fabric steamers; drinking fountains; refrigerators; ice machines and apparatus; heaters for baths; electric radiators; air-conditioning fans; air filtering installations; air-conditioning installations for cars; desiccating apparatus; hair dryers; defroster

for refrigerator; deodorizing device for refrigerator; freezers; ice-cream making machines; refrigerating appliances and installations; beverage-cooling apparatus; freezers; electric soybean milk machines for household purposes.

(260) AM 2024 123446 A
(800) 1736257
(151) 2023 03 02
(891) 2023 03 02
(731) CUBO DESIGN S.R.L.

Contrada Grasciano, Snc Frazione Località
Case Sciarroni, I-64024 NOTARESCO (TE),
Italy

(540)



(591) Black, white
(531) 26.04.01; 26.04.05; 27.05.01
(511)

11 – Cooking apparatus and installations; cooking stoves; cooktops; kitchen ranges [ovens]; electric stoves; grills, electric; cooking ovens; kitchen ranges [ovens]; cooking ovens, electric; microwave ovens for cooking; appliances for cooking foodstuffs; oven ventilator hoods; roasting apparatus; refrigerating apparatus and machines; electric refrigerators for household purposes; freezers; lighting apparatus and installations; lamps; street lights; table lamps; standard lamps; hangings lamps; wall lights; spotlights; downlights; apparatus for heating, steam generating, cooking, refrigerating, drying, ventilating, water supply and sanitary purposes.

20 – Furniture; mirrors [looking glasses]; picture frames; mirror frames; modular furniture; kitchen furniture; tea trolleys; meat safes, not of metal; kitchen display units; showcases [furniture]; trolleys [furniture]; trestles [furniture]; tables [furniture]; washstands [furniture]; desks; bookcases; paper racks [furniture]; bathroom furniture; armchairs; chair beds; chairs [seats]; swivel chairs; office chairs; chaise longues; stools; divans; divan beds; racks [furniture]; chests of drawers; drawers [furniture parts]; cupboards; lockers [furniture]; dressing tables; bedside tables; wall partitions [furniture]; beds; bed frames; bed bases; mattresses; cushions; outdoor furniture.

(260) AM 2024 123448 A
(800) 1736531
(151) 2023 05 04
(891) 2023 05 04
(731) Limited Liability Company "SLADKIJ
ORESHEK"
d. Melechkin, stroenie 123, g. Solnechnogorsk,
RU-141554 Moskovskaya oblast, Russian
Federation

(540)



(591) Black, white
(531) 05.07.06; 24.01.25; 28.05
(511)
30 – Sweets.

35 – Demonstration of goods; organization of trade fairs; providing commercial information and advice for consumers in the choice of products and services; presentation of goods on communication media, for retail purposes; retail services; sales promotion for others; advertising; online advertising on a computer network.

(260) AM 2024 123453 A
(800) 1736584
(151) 2023 05 30
(891) 2023 05 30
(731) Fresenius Kabi Deutschland GmbH
Else-Kröner-Straße 1, 61352 Bad Homburg,
Germany

(540)

DENQUIVLA

(591) Black, white
(511)
5 – Pharmaceutical preparations for human use; medical preparations for human use.

(260) AM 2024 123454 A
(800) 1736585
(151) 2023 05 24
(891) 2023 05 24
(731) UAB "Narbutas International"
Odminių g. 3-23, LT-01122 Vilnius, Lithuania

(540)

ARQUS

(591) Black, white
(511)
20 – Furniture; furniture fittings, not of metal.

(260) AM 2024 123456 A
(800) 1736598
(151) 2023 04 03
(891) 2023 04 03
(731) UNIQUE BIOTECH LTD.
Plot No. 2, Phase- ii, M.M.Park, Koltur Village,
Shameerpet Mandal, Medchal Malkajgiri Dist.,
Hyderabad, Telangana 500101, India

(540)



(591) Two concentric circles filled with blue color
The text matter IN white font that is divided by
two star symbols in yellow color.

(531) 01.01.03; 01.01.10; 02.09.25; 24.03.07;
24.03.18; 24.03.19; 26.01.14; 27.05.24

(511)

1 – Bacterial preparations for the food industry; pro-
biotic bacteria for the food industry; probiotic bac-
terial cultures for the food industry; chemical addi-
tives for use in the manufacture of food; chemical ad-
ditives for use in the manufacture of food products;
antioxidants for use in the manufacture of food sup-
plements.

(260) AM 2024 123460 A

(800) 157091

(151) 1951 10 31

(891) 2023 06 01

(731) Montres Tudor S.A.

Rue François-Dussaud 3, CH-1211 Genève 26,
Switzerland

(540)

TUDOR PRINCE

(591) Black, white

(531) 27.05.01

(511)

14 – Parts of timepieces of all kinds and components
thereof.

(260) AM 2024 123461 A

(800) 517231

(151) 1987 10 22

(891) 2023 04 15

(731) Biosyn Arzneimittel GmbH

Schorndorfer Strasse 32, 70734 Fellbach,
Germany

(540)

Selenase

(591) Black, white

(531) 27.05.01; 27.05.17

(511)

5 – Pharmaceutical and veterinary products, particu-
larly for treatment of selenium deficiency.

(260) AM 2024 123462 A

(800) 1013189

(151) 2009 04 14

(891) 2023 05 16

(731) The Vanguard Group, Inc.

V26, 100 Vanguard Blvd, Malvern, PA 19355,
USA

(540)

VANGUARD

(591) Black, white

(511)

36 – Full line of financial and investment services;
house mark for providing a full range of services in
the investment and financial fields, namely, mutual
fund investment services, exchange-traded funds in-
vestment services, investment and insurance brokera-
ge, investment management, asset management, in-
vestment advice and advisory services, securities len-
ding, financial and investment consultation, financial
and investment research, banking, administration of
college savings plans, charitable fund raising, donor-
advised investment of funds for charitable purposes,
administration of charitable giving programs offering
a variety of financial investment options, retirement
planning, and annuities investment; providing infor-
mation in the financial and investment fields; provi-
ding information in the financial and investment fields
through electronic means; providing an interactive
website and online computer database in the fields of
investing, finance, saving, financial planning, financi-
al news, financial information, analysis in the fields of
investing, finance, and financial planning, financial
portfolio management, financial decision making, in-
vestment research, monitoring investment value and
performance of investments, analyzing investment
performance, evaluating asset allocation, risk toleran-
ce, financial alternative plans and investment time fra-
mes; administration of employee benefit plans, defi-
ned benefit plans, defined contribution plans and emp-
loyee pension plans; financial planning and invest-
ment advisory services; financial and insurance con-
sulting services; debit card services; check processing,
check writing and bill payment services; assisting
others with the completion of financial transactions
for mutual funds, exchange-traded funds, stocks,
bonds, securities and equities; cash management ser-
vices; electronic funds transfer and payment services;
providing information by phone and by online means
in the fields of investment account information and
financial research; research in the fields of finance,
saving, investing, investments, investment brokerage,
and asset management; donor advised investment of
funds for charitable purposes; charitable fund raising
services; automated securities trade execution servi-
ces; financial administration and investment manage-
ment services rendered to non-profit organizations;
financial services rendered primarily to states, munici-
palities and tax exempt organizations, namely, provi-
ding financial news and information and investment

account information by means of the internet; life insurance and annuity services; risk management services; estate trust management services.

(260) AM 2024 123466 A
 (800) 1563667
 (151) 2020 08 25
 (891) 2023 05 09
 (731) AQUA NRG INVESTMENTS LIMITED
 Lampousas 1, CY-1095 Nicosia, Cyprus
 (540)



(591) Black, white
 (531) 11.03.01; 11.03.06; 26.01.03; 26.01.16;
 27.05.10

(511)
 33 – Alcoholic beverages containing fruit; alcoholic beverages, except beer; alcoholic essences; alcoholic extracts; anise [liqueur]; anisette [liqueur]; aperitifs; arrack [arak]; bitters; brandy; cider; cocktails; curacao; digesters [liqueurs and spirits]; distilled beverages; fruit extracts, alcoholic; gin; grain-based distilled alcoholic beverages; kirsch; liqueurs; mead [hydromel]; peppermint liqueurs; perry; piquette; pre-mixed alcoholic beverages, other than beer-based; rice alcohol; rum; sake; spirits [beverages]; sugarcane-based alcoholic beverages; vodka; whisky; wine.

(260) AM 2024 123468 A
 (800) 1630695
 (151) 2021 10 04
 (891) 2023 04 20
 (731) Obshchestvo s ogranichennoy otvetstvennostyu "NEW ENERGY DRINKS"
 Gorbunova str., 2, bld. 3, floor 3, room II, office 11, RU-121596 Moscow, Russian Federation
 (540)



(591) Dark green, green, light green, pale green, white, red, pale blue and pale yellow
 (531) 01.15.19; 01.15.21; 05.03.13; 05.03.15;
 05.07.12; 05.07.22; 27.05.01; 27.05.08;
 27.05.24; 28.05; 29.01.13

(511)
 32 – Cocktails, non-alcoholic, namely mojito; carbonated water with mojito flavor; soda water with mojito flavor; mineral water [beverages] with mojito flavor; lemonades with mojito flavor; non-alcoholic beverages with mojito flavor.

(260) AM 2024 123469 A
 (800) 1646302
 (151) 2021 11 03
 (891) 2023 05 12
 (731) AKTAY OTEL İŞLETMELERİ ANONİM ŞİRKETİ
 İkitelli O.S.B. Atatürk Bulvarı 13. Cadde,
 34 Portall Plaza Kat 3/1 bb Başakşehir,
 İstanbul, Türkiye
 (540)



(591) Black, white
 (531) 27.05.01
 (511)
 43 – Services for providing food and drink; temporary accommodation.

(260) AM 2024 123471 A
 (800) 1661380
 (151) 2022 04 12
 (891) 2023 05 22
 (731) PREMIER MANUFACTURING, INC.
 629 Capi Drive, CHESTERFIELD MO 63005,
 USA
 (540)



(591) Black, white
 (511)
 34 – Cigarettes.

(260) AM 2024 123473 A
 (800) 1678505
 (151) 2022 07 20
 (891) 2023 04 20
 (731) Obshchestvo s ogranichennoy otvetstvennostyu "NEW ENERGY DRINKS"
 Gorbunova str., 2, bld. 3, floor 3, room II, office 11, RU-121596 Moscow, Russian Federation
 (540)



(591) White, grey and black
 (531) 05.03.07; 05.03.11; 05.03.16; 24.09.02;
 24.09.03; 24.09.05; 24.09.09; 26.04.05;
 26.04.15; 26.04.24; 27.05.01; 27.05.08;
 27.05.24

(511)
 32 – Aperitifs, non-alcoholic; carbonated water; lithia water; seltzer water; soda water; mineral water [beverages]; waters [beverages]; table waters; kvass; cocktails, non-alcoholic; lemonades; non-alcoholic beverages; non-alcoholic dried fruit beverages; isotonic beverages; non-alcoholic honey-based beverages; rice-based beverages, other than milk substitutes; soya-based beverages, other than milk substitutes; aloe vera drinks, non-alcoholic; whey beverages; protein-enriched sports beverages; soft drinks; non-alcoholic beverages flavoured with coffee; non-alcoholic beverages flavoured with tea; non-alcoholic fruit juice beverages; energy drinks; fruit nectars, non-alcoholic; orgeat; powders for effervescing beverages; sarsaparilla [non-alcoholic beverage]; syrups for lemonade; syrups for beverages; starch-based dry mixes for beverage preparation; smoothies; vegetable juices [beverages]; fruit juices; tomato juice [beverage]; cider, non-alcoholic; preparations for making carbonated water; must; grape must, unfermented; pastilles for effervescing beverages; shandy; sherbets [beverages]; non-alcoholic fruit extracts; non-alcoholic essences for making beverages.

(260) AM 2024 123524 A
 (800) 1736782
 (151) 2023 01 27
 (891) 2023 01 27
 (731) Biocon Biologics Limited
 BIOCON HOUSE, GROUND FLOOR,
 TOWER – 3, SEMICON PARK,
 ELECTRONIC CITY, PHASE – II, HOSUR
 ROAD, BENGALURU, KARNATAKA
 560100, India

(540)



(591) Black, white
 (531) 01.13.15; 26.15.01
 (511)
 1 – Chemicals for use in industry and science; biological preparations for use in industry and science.
 5 – Pharmaceuticals, medical and veterinary preparations; sanitary preparations for medical purposes;

dietetic food and substances adapted for medical or veterinary use, food for babies; dietary supplements for human beings and animals.

10 – Surgical, medical, dental and veterinary apparatus and instruments.

(260) AM 2024 123525 A
 (800) 1736802
 (151) 2023 02 17
 (891) 2023 02 17
 (731) UNIBEN JOINT STOCK COMPANY
 No. 32 VSIP II-A Street No. 30, Vietnam –
 Singapore Industrial Park II-A, Vinh Tan Ward,
 Tan Uyen Town, Binh Duong Province, Viet
 Nam

(540)



(591) Black, white
 (531) 26.11.01; 26.11.12; 27.05.02; 27.05.24
 (511)

30 – Instant noodles; Vietnamese instant rice noodles; spices; soya sauce; chili sauce; mayonnaise; mustard; tomato sauce; vinegar; pasta; spaghetti.

(260) AM 2024 123526 A
 (800) 1736815
 (151) 2023 05 04
 (891) 2023 05 04
 (731) Propharma International Trading Limited
 Level 1, LM Complex, Brewery Street, Zone 3
 Central Business District, BKR 3040 BIRKIR-
 KARA, Malta

(540)

TAMIPUL

(591) Black, white
 (511)
 3 – Non-medicated cosmetics and toiletry preparations; antiperspirants [toiletries]; balms, other than for medical purposes; vaginal washes for personal sanitary or deodorant purposes; greases for cosmetic purposes; cosmetics; cosmetic preparations for skin care; cosmetic creams; lotions for cosmetic purposes; cosmetic kits; cleansers for intimate personal hygiene purposes, non medicated; cleaning preparations; tissues impregnated with cosmetic lotions; douching preparations for personal sanitary or deodorant purposes [toiletries].

5 – Antiseptics; balms for medical purposes; vaginal washes for medical purposes; disinfectants for hygiene purposes; dietetic beverages adapted for medical purposes; dietetic substances adapted for medical use; dietetic foods adapted for medical purposes; dietary supplements for human beings; medicines for human purposes; drugs for medical purposes; lotions for pharmaceutical purposes; ointments for pharmaceutical purposes; medicinal drinks; nutritional supplements; anti-inflammatories; medicated toiletry preparations; tissues impregnated with pharmaceutical lotions; tonics [medicines]; pharmaceutical preparations; pharmaceuticals; chemico-pharmaceutical preparations.

(260) AM 2024 123527 A

(800) 1736822

(151) 2023 02 13

(891) 2023 02 13

(731) SUBSIDIARY COMPANY "CONFECTIO-
NERY CORPORATION "ROSHEN"
1 Nauky Avenue, building 1, Kyiv 03039,
Ukraine

(540)

DUNAKAVICS

(591) Black, white

(511)

30 – Peanut confectionery; chocolate covered nuts; dragee; caramels [sweets]; caramels [candies]; confectionery; confectionery products for decorating Christmas trees; sugar confectionery; cookies; waffles; candy decorations for cakes, pastries; sweets; fruit confectionery; sweets; chocolate.

(260) AM 2024 123528 A

(800) 1736947

(151) 2023 05 11

(891) 2023 05 11

(731) Zakrytoe aktsionernoe obshchestvo "Myasnaya
Galereya"
ul. Poliny Osipenko, 65, of. 10, g. Vladimir,
RU-600009 Vladimirskaya oblast',
Russian Federation

(540)

БигБули

(591) Black, white

(531) 28.05

(511)

29 – Ajvar being preserved peppers; aloe vera prepared for human consumption; alginates for culinary purposes; anchovy, not live; peanuts, prepared; artichokes, preserved; white of eggs; beans, preserved; soya beans, preserved, for food; broth; ginger jam; ham; fatty substances for the manufacture of edible fats; toasted laver; edible birds' nests; sea-cucumbers, not

live; peas, preserved; mushrooms, preserved; guacamole [mashed avocado]; game, not live; gelatine; meat jellies; jellies for food, other than confectionery; fruit jellies [jams]; yolk of eggs; coconut fat; bone oil for food; lard; suet for food; edible fats; curd; fruit-based snack food; milk substitutes; charcuterie; raisins; caviar; aubergine paste; vegetable marrow paste; fish roe, prepared; yogurt; galbi being grilled meat dish; sauerkraut; kefir [milk beverage]; kimchi [fermented vegetable dish]; isinglass for food; clams, not live; potato-based dumplings; milk shakes; black pudding; onion rings; arrangements of processed fruit; compotes; meat, tinned; vegetables, tinned; fish, tinned; fruits, tinned; broth concentrates; corn dogs; gherkins; meat cutlets; frozen meat cutlets; shrimps, not live; prawns, not live; buttercream; croquettes; silkworm chrysalis for human consumption; sweet corn, processed; kumys; chicken wings; spiny lobsters, not live; lecithin for culinary purposes; salmon, not live; onions, preserved; margarine; marmalade; oils for food; peanut butter; cocoa butter for food; coconut oil for food; coconut butter; maize oil for food; sesame oil for food; linseed oil for food; extra virgin olive oil for food; olive oil for food; palm oil for food; palm kernel oil for food; sunflower oil for food; rape oil for food; butter; soya bean oil for food; mussels, not live; almonds, ground; animal marrow for food; molluscs, not live; milk; peanut milk; peanut milk for culinary purposes; coconut milk; coconut milk for culinary purposes; almond milk; almond milk for culinary purposes; oat milk; rice milk; rice milk for culinary purposes; albumin milk; condensed milk; soya milk; powdered milk; fish meal for human consumption; vegetable mousses; fish mousses; fruit pulp; meat; meat, preserved; freeze-dried meat; chicken nuggets; milk beverages, milk predominating; peanut milk-based beverages; coconut milk-based beverages; almond milk-based beverages; edible insects, not live; sausage casings, natural or artificial; vegetables, preserved; freeze-dried vegetables; vegetables, dried; vegetables, cooked; potato fritters; olives, preserved; lobsters, not live; flavoured nuts; candied nuts; coconut, desiccated; nuts, prepared; tomato paste; liver pâté; pectin for culinary purposes; liver; pickles; jams; powdered eggs; milk products; fish-based foodstuffs; prostokvasha [soured milk]; poultry, not live; battered chicken pieces; bulgogi; pollen prepared as foodstuff; cranberry compote; tomato purée; apple purée; crayfish, not live; crustaceans, not live; fish, preserved; fish, not live; salted fish; ryazhenka [fermented baked milk]; vegetable salads; fruit salads; bacon; sardelki [sausages]; sardines, not live; pork; herrings, not live; seeds, prepared; sunflower seeds, prepared; cream [dairy products]; whipped cream; vegetable-based cream; fat-based spreads for bread slices; smetana [sour cream]; lemon juice for culinary purposes; tomato juice for cooking; vegetable juices for cooking; salted meats; sausages; sausages in batter; hot dog sausages; preparations for making bouillon; preparati-

ons for making soup; nut-based spreads; tripe; soups; vegetable soup preparations; whey; cheese; tahini [sesame seed paste]; tofu; truffles, preserved; tuna, not live; oysters, not live; falafel; milk ferments for culinary purposes; rennet; fish fillets; dates; crystallized fruits; frozen fruits; fruit, preserved; fruit preserved in alcohol; fruit, stewed; hazelnuts, prepared; potato flakes; hummus [chickpea paste]; fruit peel; preserved garlic; lentils, preserved; potato crisps; low-fat potato crisps; fruit chips; shpikachki [sausages]; non-alcoholic eggnog; seaweed extracts for food; meat extracts; edible ant larvae, prepared; berries, preserved; snail eggs for consumption; eggs; yakitori.

30 – Vanilla flavourings for culinary purposes; flavourings, other than essential oils, for cakes; flavourings, other than essential oils, for beverages; coffee flavourings; food flavourings, other than essential oils; star aniseed; baozi [stuffed buns]; cereal bars; high-protein cereal bars; pancakes; noodle-based prepared meals; freeze-dried dishes with the main ingredient being pasta; freeze-dried dishes with the main ingredient being rice; buns; bread rolls; edible rice paper; edible paper; burritos; vanillin [vanilla substitute]; vareniki [stuffed dumplings]; waffles; vermicelli; natural sweeteners; sausage binding materials; binding agents for ice cream; seawater for cooking; seaweed [condiment]; malt biscuits; cloves [spice]; mirror icing [mirror glaze]; cake frosting [icing]; glucose for culinary purposes; mustard; gluten additives for culinary purposes; yeast; fried pelmeni; thickening agents for cooking foodstuffs; leaven; rice-based snack food; cereal-based snack food; coffee substitutes; vegetal preparations for use as coffee substitutes; dressings for salad; fruit jellies [confectionery]; candy decorations for cakes; confectionery for decorating Christmas trees; cakes; pastries; peanut confectionery; almond confectionery; pasta; ground ginger; frozen yogurt [confectionery ices]; cocoa; cream of tartar for culinary purposes; capers; caramels [sweets]; curry [spice]; ketchup [sauce]; kimbap; quiches; gluten prepared as foodstuff; flour-based dumplings; sweets; liquorice [confectionery]; peppermint sweets; dulce de leche; cinnamon [spice]; coffee; unroasted coffee; starch for food; crackers; custard; hominy grits; semolina; oatmeal; crushed barley; groats for human food; ice cubes; corn, milled; corn, roasted; meat pies; turmeric; couscous [semolina]; noodles; ice for refreshment; ice, natural or artificial; edible ices; lollipops [confectionery]; rice cakes; mayonnaise; macarons [pastry]; macaroni; maltose; hominy; piccaililli; marinades; marzipan; honey; miso [seasoning]; royal jelly; ice cream; bean meal; tapioca flour; potato flour; corn flour; nut flours; flour; wheat flour; soya flour; barley meal; dessert mousses [confectionery]; chocolate mousses; muesli; mint for confectionery; cocoa beverages with milk; coffee beverages with milk; coffee-based beverages; cocoa-based beverages; chamomile-based beverages; tea-based beverages; chocolate beverages with milk; chocolate-based beve-

rages; infusions, not medicinal; crushed oats; husked oats; okonomiyaki [Japanese savory pancakes]; onigiri [rice balls]; nutmegs [spice]; chocolate-coated nuts; stick liquorice [confectionery]; lozenges [confectionery]; molasses for food; pâtés en croûte; pelmeni; khinkali [stuffed dumplings]; manti [stuffed dumplings]; pepper; allspice; peppers [seasonings]; pesto [sauce]; biscuits; petit-beurre biscuits; bibimbap [rice mixed with vegetables and beef]; pies; pizzas; meat gravies; fondants [confectionery]; popcorn; powders for making ice cream; baking powder; mustard meal; pralines; aromatic preparations for food; condiments; meat tenderizers for culinary purposes; cereal preparations; oat-based food; propolis; gingerbread; spices; petits fours [cakes]; rice pudding; puddings; cake powder; fruit coulis [sauces]; ravioli; ramen [Japanese noodle-based dish]; chewing gum; relish [condiment]; rice; instant rice; wheat germ for human consumption; spring rolls; sago; palm sugar; sugar; sesame seeds [seasonings]; linseed for culinary purposes [seasoning]; processed seeds for use as a seasoning; aniseed; agave syrup [natural sweetener]; golden syrup; candy bars; batter mixes for okonomiyaki [Japanese savory pancakes]; baking soda [bicarbonate of soda for cooking purposes]; malt for human consumption; salt for preserving foodstuffs; cooking salt; celery salt; sorbets [ices]; ham glaze; soya sauce; tomato sauce; sauces [condiments]; pasta sauce; spaghetti; seasonings; chocolate-based spreads; chocolate spreads containing nuts; preparations for stiffening whipped cream; rusks; breadcrumbs; sushi; senbei [rice crackers]; sandwiches; tabbouleh; tacos; tapioca; tarts; dough; pastry dough; almond paste; rice pulp for culinary purposes; cake batter; tortillas; garden herbs, preserved [seasonings]; chocolate decorations for cakes; vinegar; beer vinegar; ferments for dough; halvah; bread; unleavened bread; chips [cereal products]; corn flakes; oat flakes; hot dog sandwiches; flowers or leaves for use as tea substitutes; jiaozi [stuffed dumplings]; chicory [coffee substitute]; tea; iced tea; chutneys [condiments]; chebureki [deep-fried pies]; minced garlic [condiment]; cheeseburgers [sandwiches]; chow-chow [condiment]; saffron [seasoning]; chocolate; malt extract for food; essences for foodstuffs, except etheric essences and essential oils; husked barley.

(260) AM 2024 123534 A

(800) 1737115

(151) 2023 05 11

(891) 2023 05 11

(731) Zakrytoe aktsionernoe obshchestvo
"Starodvorskie kolbasy"

ul. Poliny Osipenko, d. 41, of. 210, RU-600009
g. Vladimir, Russian Federation

(540)

Филейбургская

(591) Black, white

(531) 28.05

(511)

29 – Ajvar being preserved peppers; aloe vera prepared for human consumption; alginates for culinary purposes; anchovy, not live; peanuts, prepared; artichokes, preserved; white of eggs; beans, preserved; soya beans, preserved, for food; broth; ginger jam; ham; fatty substances for the manufacture of edible fats; toasted laver; edible birds' nests; sea-cucumbers, not live; peas, preserved; mushrooms, preserved; guacamole [mashed avocado]; game, not live; gelatine; meat jellies; jellies for food, other than confectionery; fruit jellies [jams]; yolk of eggs; coconut fat; bone oil for food; lard; suet for food; edible fats; curd; fruit-based snack food; milk substitutes; charcuterie; raisins; caviar; aubergine paste; vegetable marrow paste; fish roe, prepared; yogurt; galbi being grilled meat dish; sauerkraut; kefir [milk beverage]; kimchi [fermented vegetable dish]; isinglass for food; clams, not live; potato-based dumplings; milk shakes; black pudding; onion rings; arrangements of processed fruit; compotes; meat, tinned; vegetables, tinned; fish, tinned; fruits, tinned; broth concentrates; corn dogs; gherkins; meat cutlets; frozen meat cutlets; shrimps, not live; prawns, not live; buttercream; croquettes; silkworm chrysalis for human consumption; sweet corn, processed; kumys; chicken wings; spiny lobsters, not live; lecithin for culinary purposes; salmon, not live; onions, preserved; margarine; marmalade; oils for food; peanut butter; cocoa butter for food; coconut oil for food; coconut butter; maize oil for food; sesame oil for food; cottonseed oils for culinary purposes; extra virgin olive oil for food; olive oil for food; palm oil for food; palm kernel oil for food; sunflower oil for food; rape oil for food; butter; soya bean oil for food; mussels, not live; almonds, ground; animal marrow for food; molluscs, not live; milk; peanut milk; peanut milk for culinary purposes; coconut milk; coconut milk for culinary purposes; almond milk; almond milk for culinary purposes; oat milk; rice milk; rice milk for culinary purposes; albumin milk; condensed milk; soya milk; powdered milk; fish meal for human consumption; vegetable mousses; fish mousses; fruit pulp; meat, meat, preserved; freeze-dried meat; chicken nuggets; milk beverages, milk predominating; peanut milk-based beverages; coconut milk-based beverages; almond milk-based beverages; edible insects, not live; sausage casings, natural or artificial; vegetables, preserved; freeze-dried vegetables; vegetables, dried; vegetables, cooked; potato fritters; olives, preserved; lobsters, not live; flavoured nuts; candied nuts; coconut, desiccated; nuts, prepared; tomato paste; liver pâté; pectin for culinary purposes; liver; pickles; jams; powdered eggs; milk products; fish-based foodstuffs; prostokvasha [soured milk]; poultry, not live; battered chicken pieces; bulgogi; pollen prepared as foodstuff; cranberry compote; tomato purée; apple purée; crayfish, not live; crustaceans, not live; fish, preserved; fish, not live; salted fish; ryazhenka [fer-

mented baked milk]; vegetable salads; fruit salads; bacon; sardelki [sausages]; sardines, not live; pork; herrings, not live; seeds, prepared; sunflower seeds, prepared; cream [dairy products]; whipped cream; vegetable-based cream; fat-based spreads for bread slices; smetana [sour cream]; lemon juice for culinary purposes; tomato juice for cooking; vegetable juices for cooking; salted meats; sausages; sausages in batter; hot dog sausages; preparations for making bouillon; preparations for making soup; nut-based spreads; tripe; soups; vegetable soup preparations; whey; cheese; tahini [sesame seed paste]; tofu; truffles, preserved; tuna, not live; oysters, not live; falafel; milk ferments for culinary purposes; rennet; fish fillets; dates; crystallized fruits; frozen fruits; fruit, preserved; fruit preserved in alcohol; fruit, stewed; hazelnuts, prepared; potato flakes; hummus [chickpea paste]; fruit peel; preserved garlic; lentils, preserved; potato crisps; low-fat potato crisps; fruit chips; shpikachki [sausages]; non-alcoholic eggnog; seaweed extracts for food; meat extracts; edible ant larvae, prepared; berries, preserved; snail eggs for consumption; eggs; yakitori.

30 – Vanilla flavourings for culinary purposes; flavourings, other than essential oils, for cakes; flavourings, other than essential oils, for beverages; coffee flavourings; food flavourings, other than essential oils; star aniseed; baozi [stuffed buns]; cereal bars; high-protein cereal bars; pancakes; noodle-based prepared meals; freeze-dried dishes with the main ingredient being pasta; freeze-dried dishes with the main ingredient being rice; buns; bread rolls; edible rice paper; edible paper; burritos; vanillin [vanilla substitute]; vareniki [stuffed dumplings]; waffles; vermicelli; natural sweeteners; sausage binding materials; binding agents for ice cream; seawater for cooking; seaweed [condiment]; malt biscuits; cloves [spice]; mirror icing [mirror glaze]; cake frosting [icing]; glucose for culinary purposes; mustard; gluten additives for culinary purposes; yeast; fried pelmeni; thickening agents for cooking foodstuffs; leaven; rice-based snack food; cereal-based snack food; coffee substitutes; vegetal preparations for use as coffee substitutes; dressings for salad; fruit jellies [confectionery]; candy decorations for cakes; confectionery for decorating Christmas trees; cakes; pastries; peanut confectionery; almond confectionery; pasta; ground ginger; frozen yogurt [confectionery ices]; cocoa; cream of tartar for culinary purposes; capers; caramels [sweets]; curry [spice]; ketchup [sauce]; kimbap; quiches; gluten prepared as foodstuff; flour-based dumplings; sweets; liquorice [confectionery]; peppermint sweets; dulce de leche; cinnamon [spice]; coffee; unroasted coffee; starch for food; crackers; custard; hominy grits; semolina; oatmeal; crushed barley; groats for human food; ice cubes; corn, milled; corn, roasted; meat pies; turmeric; couscous [semolina]; noodles; ice for refreshment; ice, natural or artificial; edible ices; rice cakes; mayonnaise; macarons [pastry]; macaroni; maltose; hominy; piccalilli; marinades; marzipan; honey; miso

[seasoning]; royal jelly; ice cream; bean meal; tapioca flour; potato flour; corn flour; nut flours; flour; wheat flour; soya flour; barley meal; dessert mousses [confectionery]; chocolate mousses; muesli; mint for confectionery; cocoa beverages with milk; coffee beverages with milk; coffee-based beverages; cocoa-based beverages; chamomile-based beverages; tea-based beverages; chocolate beverages with milk; chocolate-based beverages; infusions, not medicinal; crushed oats; husked oats; okonomiyaki [Japanese savory pancakes]; onigiri [rice balls]; nutmegs [spice]; chocolate-coated nuts; stick liquorice [confectionery]; lozenges [confectionery]; molasses for food; pâtés en croûte; pelmeni; khinkali [stuffed dumplings]; manti [stuffed dumplings]; pepper; allspice; peppers [seasonings]; pesto [sauce]; biscuits; petit-beurre biscuits; bibimbap [rice mixed with vegetables and beef]; pies; pizzas; meat gravies; fondants [confectionery]; popcorn; powders for making ice cream; baking powder; mustard meal; pralines; aromatic preparations for food; condiments; meat tenderizers for culinary purposes; cereal preparations; oat-based food; propolis; gingerbread; spices; petits fours [cakes]; rice pudding; puddings; cake powder; fruit coulis [sauces]; ravioli; ramen [Japanese noodle-based dish]; chewing gum; relish [condiment]; rice; instant rice; wheat germ for human consumption; spring rolls; sago; palm sugar; sugar; sesame seeds [seasonings]; linseed for culinary purposes [seasoning]; processed seeds for use as a seasoning; aniseed; agave syrup [natural sweetener]; golden syrup; candy bars; batter mixes for okonomiyaki [Japanese savory pancakes]; baking soda [bicarbonate of soda for cooking purposes]; malt for human consumption; salt for preserving foodstuffs; cooking salt; celery salt; sorbets [ices]; ham glaze; soya sauce; tomato sauce; sauces [condiments]; pasta sauce; spaghetti; seasonings; chocolate-based spreads; chocolate spreads containing nuts; preparations for stiffening whipped cream; rusks; breadcrumbs; sushi; senbei [rice crackers]; sandwiches; tabbouleh; tacos; tapioca; tarts; dough; pastry dough; almond paste; rice pulp for culinary purposes; cake batter; tortillas; garden herbs, preserved [seasonings]; chocolate decorations for cakes; vinegar; beer vinegar; ferments for dough; halvah; bread; unleavened bread; chips [cereal products]; corn flakes; oat flakes; hot dog sandwiches; flowers or leaves for use as tea substitutes; jiaozi [stuffed dumplings]; chicory [coffee substitute]; tea; iced tea; chutneys [condiments]; chebureki [deep-fried pies]; minced garlic [condiment]; cheeseburgers [sandwiches]; chow-chow [condiment]; saffron [seasoning]; chocolate; malt extract for food; essences for foodstuffs, except etheric essences and essential oils; husked barley.

(260) AM 2024 123535 A
 (800) 1737116
 (151) 2023 05 11
 (891) 2023 05 11
 (731) Zakrytoe aktsionernoe obshchestvo
 "Starodvorskie kolbasy"
 ul. Poliny Osipenko, 41, of. 210, RU-600009
 g. Vladimir, Russian Federation
 (540)

СОЧИНКИ

(591) Black, white
 (531) 28.05
 (511)
 29 – Ajvar being preserved peppers; aloe vera prepared for human consumption; alginates for culinary purposes; anchovy, not live; peanuts, prepared; artichokes, preserved; white of eggs; beans, preserved; soya beans, preserved, for food; broth; ginger jam; ham; fatty substances for the manufacture of edible fats; toasted laver; edible birds' nests; sea-cucumbers, not live; peas, preserved; mushrooms, preserved; guacamole [mashed avocado]; game, not live; gelatine; meat jellies; jellies for food, other than confectionery; fruit jellies [jams]; yolk of eggs; coconut fat; bone oil for food; lard; suet for food; edible fats; curd; fruit-based snack food; milk substitutes; charcuterie; raisins; caviar; aubergine paste; vegetable marrow paste; fish roe, prepared; yogurt; galbi being grilled meat dish; sauerkraut; kefir [milk beverage]; kimchi [fermented vegetable dish]; isinglass for food; clams, not live; potato-based dumplings; milk shakes; black pudding; onion rings; arrangements of processed fruit; compotes; meat, tinned; vegetables, tinned; fish, tinned; fruits, tinned; broth concentrates; corn dogs; gherkins; meat cutlets; frozen meat cutlets; shrimps, not live; prawns, not live; buttercream; croquettes; silkworm chrysalis for human consumption; sweet corn, processed; kumys; chicken wings; spiny lobsters, not live; lecithin for culinary purposes; salmon, not live; onions, preserved; margarine; marmalade; oils for food; peanut butter; cocoa butter for food; coconut oil for food; coconut butter; maize oil for food; sesame oil for food; linseed oil for food; extra virgin olive oil for food; olive oil for food; palm oil for food; palm kernel oil for food; sunflower oil for food; rape oil for food; butter; soya bean oil for food; muskels, not live; almonds, ground; animal marrow for food; molluscs, not live; milk; peanut milk; peanut milk for culinary purposes; coconut milk; coconut milk for culinary purposes; almond milk; almond milk for culinary purposes; oat milk; rice milk; rice milk for culinary purposes; albumin milk; condensed milk; soya milk; powdered milk; fish meal for human consumption; vegetable mousses; fish mousses; fruit pulp; meat; meat, preserved; freeze-dried meat; chicken nuggets; milk beverages, milk predominating; peanut milk-based beverages; coconut milk-based beverages; almond milk-based beverages; edible insects, not live; sausage casings, natural or artificial; vege-

tables, preserved; freeze-dried vegetables; vegetables, dried; vegetables, cooked; potato fritters; olives, preserved; lobsters, not live; flavoured nuts; candied nuts; coconut, desiccated; nuts, prepared; tomato paste; liver pâté; pectin for culinary purposes; liver; pickles; jams; powdered eggs; milk products; fish-based foodstuffs; prostokvasha [soured milk]; poultry, not live; battered chicken pieces; bulgogi; pollen prepared as foodstuff; cranberry compote; tomato purée; apple purée; crayfish, not live; crustaceans, not live; fish, preserved; fish, not live; salted fish; ryazhenka [fermented baked milk]; vegetable salads; fruit salads; bacon; sardelki [sausages]; sardines, not live; pork; herrings, not live; seeds, prepared; sunflower seeds, prepared; cream [dairy products]; whipped cream; vegetable-based cream; fat-based spreads for bread slices; lemon juice for culinary purposes; tomato juice for cooking; vegetable juices for cooking; salted meats; sausages; sausages in batter; hot dog sausages; preparations for making bouillon; preparations for making soup; nut-based spreads; tripe; soups; vegetable soup preparations; whey; cheese; tahini [sesame seed paste]; tofu; truffles, preserved; tuna, not live; oysters, not live; falafel; milk ferments for culinary purposes; rennet; fish fillets; dates; crystallized fruits; frozen fruits; fruit, preserved; fruit preserved in alcohol; fruit, stewed; hazelnuts, prepared; potato flakes; hummus [chickpea paste]; fruit peel; preserved garlic; lentils, preserved; potato crisps; low-fat potato crisps; fruit chips; shpikachki [sausages]; non-alcoholic egg-nog; seaweed extracts for food; meat extracts; edible ant larvae, prepared; berries, preserved; snail eggs for consumption; eggs; yakitori.

30 – Vanilla flavourings for culinary purposes; flavourings, other than essential oils, for cakes; flavourings, other than essential oils, for beverages; coffee flavourings; food flavourings, other than essential oils; star aniseed; baozi [stuffed buns]; cereal bars; high-protein cereal bars; pancakes; noodle-based prepared meals; freeze-dried dishes with the main ingredient being pasta; freeze-dried dishes with the main ingredient being rice; buns; bread rolls; edible rice paper; edible paper; burritos; vanillin [vanilla substitute]; vareniki [stuffed dumplings]; waffles; vermicelli; natural sweeteners; sausage binding materials; binding agents for ice cream; seawater for cooking; seaweed [condiment]; malt biscuits; cloves [spice]; mirror icing [mirror glaze]; cake frosting [icing]; glucose for culinary purposes; mustard; gluten additives for culinary purposes; yeast; fried pelmeni; thickening agents for cooking foodstuffs; leaven; rice-based snack food; cereal-based snack food; coffee substitutes; vegetal preparations for use as coffee substitutes; dressings for salad; fruit jellies [confectionery]; candy decorations for cakes; confectionery for decorating Christmas trees; cakes; pastries; peanut confectionery; almond confectionery; pasta; ground ginger; frozen yogurt [confectionery ices]; cocoa; cream of tartar for culinary purposes; capers; caramels [sweets]; curry

[spice]; ketchup [sauce]; kimbap; quiches; gluten prepared as foodstuff; flour-based dumplings; sweets; liquorice [confectionery]; peppermint sweets; dulce de leche; cinnamon [spice]; coffee; unroasted coffee; starch for food; crackers; custard; hominy grits; semolina; oatmeal; crushed barley; groats for human food; ice cubes; corn, milled; corn, roasted; meat pies; turmeric; couscous [semolina]; noodles; ice for refreshment; ice, natural or artificial; edible ices; lollipops [confectionery]; rice cakes; mayonnaise; macaroons [pastry]; macaroni; maltose; hominy; piccalilli; marinades; marzipan; honey; miso [seasoning]; royal jelly; ice cream; bean meal; tapioca flour; potato flour; corn flour; nut flours; flour; wheat flour; soya flour; barley meal; dessert mousses [confectionery]; chocolate mousses; muesli; mint for confectionery; cocoa beverages with milk; coffee beverages with milk; coffee-based beverages; cocoa-based beverages; chamomile-based beverages; tea-based beverages; chocolate beverages with milk; chocolate-based beverages; infusions, not medicinal; crushed oats; husked oats; okonomiyaki [Japanese savory pancakes]; onigiri [rice balls]; nutmegs [spice]; chocolate-coated nuts; stick liquorice [confectionery]; lozenges [confectionery]; molasses for food; pâtés en croûte; pelmeni; khinkali [stuffed dumplings]; manti [stuffed dumplings]; pepper; allspice; peppers [seasonings]; pesto [sauce]; biscuits; petit-beurre biscuits; bibimbap [rice mixed with vegetables and beef]; pies; pizzas; meat gravies; fondants [confectionery]; popcorn; powders for making ice cream; baking powder; mustard meal; pralines; aromatic preparations for food; condiments; meat tenderizers for culinary purposes; cereal preparations; oat-based food; propolis; gingerbread; spices; petits fours [cakes]; rice pudding; puddings; cake powder; fruit coulis [sauces]; ravioli; ramen [Japanese noodle-based dish]; chewing gum; relish [condiment]; rice; instant rice; wheat germ for human consumption; spring rolls; sago; palm sugar; sugar; sesame seeds [seasonings]; linseed for culinary purposes [seasoning]; processed seeds for use as a seasoning; aniseed; agave syrup [natural sweetener]; golden syrup; candy bars; batter mixes for okonomiyaki [Japanese savory pancakes]; baking soda [bicarbonate of soda for cooking purposes]; malt for human consumption; salt for preserving foodstuffs; cooking salt; celery salt; sorbets [ices]; ham glaze; soya sauce; tomato sauce; sauces [condiments]; pasta sauce; spaghetti; seasonings; chocolate-based spreads; chocolate spreads containing nuts; preparations for stiffening whipped cream; rusks; breadcrumbs; sushi; senbei [rice crackers]; sandwiches; tabbouleh; tacos; tapioca; tarts; dough; pastry dough; almond paste; rice pulp for culinary purposes; cake batter; tortillas; garden herbs, preserved [seasonings]; chocolate decorations for cakes; vinegar; beer vinegar; ferments for dough; halvah; bread; unleavened bread; chips [cereal products]; corn flakes; oat flakes; hot dog sandwiches; flowers or leaves for use as tea substitutes; chicory [coffee substitute];

tea; iced tea; chutneys [condiments]; chebureki [deep-fried pies]; minced garlic [condiment]; cheeseburgers [sandwiches]; chow-chow [condiment]; saffron [seasoning]; chocolate; malt extract for food; essences for foodstuffs, except etheric essences and essential oils; husked barley.

(260) AM 2024 123541 A
 (800) 1737202
 (151) 2023 04 18
 (891) 2023 04 18
 (731) Noscat GmbH
 Wallnerstraße 4/34, A-1010 Wien, Austria
 (540)

Фендрагил

(591) Black, white
 (531) 28.05
 (511)

5 – Pharmaceuticals; medical and veterinary preparations; pharmaceutical and medicinal preparations for dermatological and gynecological diseases; creams, gels and sprays for the treatment of itching; vaginal moisturizers; dietary supplements; vaginal washes for medical purposes.

10 – Hygiene pans (bed pans); hypodermic syringes; syringes for medical purposes; applicators for medical purposes; medical apparatus and instruments; vaginal syringes; disposable applicators for use in gynaecology.

(260) AM 2024 123542 A
 (800) 1737223
 (151) 2023 04 12
 (891) 2023 04 12
 (731) Petrepublic Sp. z o.o.
 ul. Nasienna 22, PL-95-040 Koluszki, Poland
 (540)

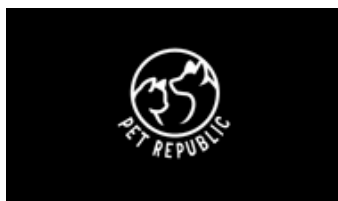

(591) Black, white
 (531) 03.01.06; 03.01.08; 03.01.16; 03.01.23;
 03.01.24; 26.04.10; 27.01.01

(511)
 31 – Foodstuffs for dogs; foodstuffs for cats; dog treats [edible]; cat treats [edible]; foodstuffs and fodder for animals; food preparations for dogs; food preparations for cats; beverages for animals; biscuits for animals; ice creams for animals; bedding and litter for animals; sand for pet toilets; litter for domestic animals; cat litter; woodshavings for use as animal bedding; straw litter.

(260) AM 2024 123543 A
 (800) 1737239
 (151) 2023 05 02
 (891) 2023 05 02
 (731) Limited Liability Company "KDV Minusinsk"
 Krekernaja street, 8, Minusinsk, RU-662600
 Krasnoyarskij krai, Russian Federation
 (540)

БОНДИ BONDI

(591) Black, white
 (531) 27.05.01; 28.05
 (511)

5 – Balms for medical purposes; dietetic substances adapted for medical use; mineral waters for medical purposes; deodorants, other than for human beings or for animals; feed supplements for veterinary purposes; food supplements for medical purposes; medicated sweets; liniments; medicinal oils; drugs for medical purposes; medicinal drinks; almond milk for pharmaceutical purposes; flour for pharmaceutical purposes; dietetic beverages adapted for medical purposes; medicinal infusions; tinctures for medical purposes; pomades for medical purposes; albuminous preparations for medical purposes; veterinary preparations; vitamin preparations; diagnostic preparations for medical purposes; bath preparations for medical purposes; pharmaceutical preparations; albuminous foodstuffs for medical purposes; food for babies; dietetic foods adapted for medical purposes; chewing gum for medical purposes; sugar for medical purposes; syrups for pharmaceutical purposes; greases for medical purposes; salts for medical purposes; detergents for medical purposes; chemical contraceptives; tonics [medicines]; digestives for pharmaceutical purposes; sanitary tampons; medicinal herbs; diabetic bread adapted for medical use; herbal teas for medicinal purposes; slimming tea for medical purpose.

29 – Broth; fatty substances for the manufacture of edible fats; game, not live; jellies for food, other than confectionery; edible fats; charcuterie; caviar; black pudding; meat, tinned; vegetables, tinned; fish, tinned; fruits, tinned; broth concentrates; buttercream; margarine; marmalade; vegetable oils for food; butter; milk; fruit pulp; meat; meat, preserved; vegetables, preserved; vegetables, cooked; nuts, prepared; tomato paste; liver pâté; liver; jams; powdered eggs; milk products; fish-based foodstuffs; cranberry compote; apple purée; fish, not live; fish, preserved; vegetable salads; fruit salads; bacon; whipped cream; fat-based spreads for bread slices; vegetable juices for cooking; preparations for making bouillon; preparations for making soup; tripe; soups; cheese; crystallized fruits; frozen fruits; fruit, preserved; fruit, stewed; potato flakes; fruit peel; potato crisps; fruit chips; meat extracts; eggs.

30 – Food flavourings, other than essential oils; filled biscuits; pancakes; waffles; natural sweeteners; sausage.

ge binding materials; binding agents for ice cream; thickening agents for cooking foodstuffs; cakes; pastries; peanut confectionery; almond confectionery; pasta; frozen yogurt [confectionery ices]; cocoa; caramels [sweets]; milk-based gruels for food; sweets; coffee; groats for human food; flour-based snack food; edible ices; fruit jellies [confectionery]; marzipan; custard; honey; ice cream; flour; muesli; cocoa beverages with milk; tea-based beverages; chocolate beverages with milk; chocolate-based beverages; cocoa-based beverages; infusions, not medicinal; nutmegs [spice]; biscuits; pies; pizzas; popcorn; powders for making ice cream; condiments; cereal preparations; gingerbread; spices; puddings; ravioli; sugar; cake batter; candy bars; salt for preserving foodstuffs; cooking salt; seasonings; tarts; candy decorations for cakes; halvah; chips [cereal products]; chicory [coffee substitute]; tea; chocolate; essences for foodstuffs, except etheric essences and essential oils.

32 – Aperitifs, non-alcoholic; waters [beverages]; cocktails, non-alcoholic; lemonades; non-alcoholic beverages; non-alcoholic fruit juice beverages; fruit nectars, non-alcoholic; beer; powders for effervescing beverages; syrups for lemonade; syrups for beverages; vegetable juices [beverages]; fruit juices; preparations for making non-alcoholic beverages; must; pastilles for effervescing beverages; non-alcoholic fruit extracts; non-alcoholic essences for making beverages.

(260) AM 2024 123544 A
 (800) 1737241
 (151) 2023 02 17
 (891) 2023 02 17
 (731) PALAZZANI.EU S.P.A.
 Via Caselle, 22, I-25125 Brescia (BS), Italy
 (540)

PALAZZANI

(591) Black, white
 (511)
 11 – Lighting apparatus, water distribution installations and sanitary installations, namely, faucets, taps, faucet handles, wash-hand basins [parts of sanitary installations], shampoo basin, sinks, kitchen sinks, showers, shower heads, shower mixing valves, shower trays, mixer taps for water pipes, thermostatic shower mixers, bidets, toilets, bathtubs, flexible pipes being parts of sink plumbing installations, flexible pipes being parts of basin plumbing installations, flexible pipes being parts of shower plumbing installations, shower control valves, faucet filters [plumbing fittings], waste pipes for sanitary installations, bath fittings, plastic elbow bends for pipes [parts of sanitary installations], shower hoses.

(260) AM 2024 123545 A
 (800) 1737246
 (151) 2023 01 16
 (891) 2023 01 16
 (731) Euro Games Technology Ltd.
 "Maritsa" Str. 4, "Vranya-Lozen-Triugulnika",
 BG-1151 Sofia, Bulgaria
 (540)

Supreme Combo Link

(591) Black, white
 (511)
 9 – Operating computer software for main frame computers; monitors (computer hardware); computer hardware; apparatus for recording images; monitors (computer programs); computer game programs; computer programs for recorded games; apparatus for recording, transmission or reproduction of sound or images; communications servers [computer hardware]; electronic components for gambling machines; computer application software featuring games and gaming; computer software for the administration of on-line games and gaming; computer hardware for games and gaming; computer hardware and software for gambling, gambling machines, gambling games on the Internet and via telecommunication network; computer systems; computer operating system software; computer terminals; interactive terminals; multimedia terminals; electronic terminals for generating lottery tickets; interactive touch screen terminals; computer touchscreens; electronic display panels; liquid crystal display screens; digital signage display panels; multimedia software; multimedia apparatus and instruments; interactive multimedia software for playing games; computer screens; LCD large-screen displays; liquid crystal displays [LCDs] for home theatres; media streaming software; computer application software for streaming audio-visual media content via the Internet; software; computer gaming software; computer software packages; computer operating system software; computer software, recorded; software drivers; virtual reality software; games software; entertainment software for computer games; computer programs for network management; electronic lottery tickets; computer software platforms; operating systems; interactive computer systems; operating system programs; computer game software for use with on-line interactive games; games software for use with video game consoles; electronic game software provided via a global computer network or delivered via electronic multimedia broadcasting or by telecommunications or electronic transmission or via the Internet.

28 – Gaming machines for gambling; chips for gambling; mah-jong; arcade games; gambling machines operating with coins, notes and cards; games; electronic games; parlor games; gaming chips; gaming tables; slot machines [gaming machines]; LCD game machines; slot machines and gaming devices; coin-operated amusement machines; roulette chips; poker

chips; chips and dice [gaming equipment]; gaming equipment for casinos; roulette tables; gaming roulette wheels; casino games; gambling machines and amusement machines, automatic and coin-operated; coin-operated amusement machines and/or electronic coin-operated amusement machines with or without the possibility of gain; boxes for coin-operated amusement machines, slot machines and gaming machines; electronic or electrotechnical amusement machines and apparatus, gaming machines, coin-operated entertainment machines; housings for coin-operated amusement machines, gaming equipment, gaming machines, machines for gambling; electropneumatic and electrical gambling machines (slot machines); lottery games; electronic targets for games and sports; video game consoles; electronic games provided via a global computer network or delivered via electronic multimedia broadcasting or via telecommunications or electronic transmission or via the Internet.

41 – Gambling; entertainment services related to gambling; gaming services for entertainment purposes; casino, gaming and gambling services; training in the development of software systems; provision of gaming equipment for gambling halls; providing casino equipment [gambling]; gaming machine entertainment services; providing casino facilities [gambling]; amusement arcade services; amusement arcades; games equipment rental; rental of gaming machines; providing amusement arcade services; rental of gaming machines with images of fruits; editing or recording of sounds and images; sound recording and video entertainment services; hire of sound reproducing apparatus; provision of gaming equipment for casinos; providing of casino facilities; online gambling services; casino management services; provision of gaming facilities, gaming hall facilities, Internet casinos and online gambling services; lottery services; organization of lotteries; provision of games by means of a computer based system; online interactive entertainment; on-line casino services; online game services through mobile devices; providing online entertainment in the nature of game tournaments; providing on-line information in the field of computer gaming entertainment; sports betting services; online sports betting services; providing on-line computer games and games of chance, in particular use of non-downloadable game software; rental of video game consoles; electronic game services provided via a global computer network or delivered via electronic multimedia broadcasting or via telecommunications or electronic transmission or via the Internet.

(260) AM 2024 123546 A
 (800) 1737250
 (151) 2023 05 05
 (891) 2023 05 05
 (731) Obshchestvo s ogranichennoy otvetstvennostyu "KDV Yashkino"

Molodezhnaya str., 1a, pgt. Yashkino,
 Yashkinsky district, RU-652010 Kemerovskaya
 Oblast – Kuzbass obl., Russian Federation

(540)

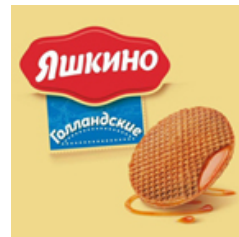

(591) White, red, beige, brown and its shades, dark blue, blue and light blue
 (531) 07.01.13; 08.01.09; 08.01.10; 20.01.19; 25.01.25; 26.04.05; 26.04.16; 26.11.14; 28.05; 29.01.15
 (526) Голландские
 (511)
 30 – Waffles; cakes; pastries.

(260) AM 2024 123547 A
 (800) 1737253
 (151) 2023 05 10
 (891) 2023 05 10
 (731) Castrol Limited
 Technology Centre, Whitchurch Hill,
 Pangbourne, Reading RG8 7QR,
 United Kingdom

(540)



(591) Green, red, white
 (531) 26.01.03; 26.01.12; 26.03.23; 29.01.13
 (511)
 1 – Brake fluid; hydraulic fluids; clutch fluids; transmission fluid; automatic transmission fluids; fluids for hydraulic circuits; power steering fluid; windscreen de-icer fluids; heat transfer fluids for industrial purposes; quenching fluids for use in metalworking; antifreeze for vehicle cooling systems; antifreeze; coolants; coolants for vehicle engines.
 3 – Automobile polish; car polish; car shampoos; automobile wax; automobile cleaners; fragrances for automobiles; detergents for automobiles; automobile cleaning preparations; windscreen cleaning liquids; degreasers, other than for use in manufacturing processes.
 4 – Engine oil; gear oil; industrial oil; lubricating oil; motor oil; lubricants; automotive lubricants; lubricating grease; cutting fluids.

37 – Vehicle lubrication; motor vehicle maintenance and repair; vehicle cleaning; vehicle greasing; vehicle maintenance; anti-rust treatment for vehicles.

(260) AM 2024 123548 A
(800) 1737274
(151) 2023 05 11
(891) 2023 05 11
(731) Castrol Limited
Technology Centre, Whitchurch Hill,
Pangbourne, Reading RG8 7QR,
United Kingdom

(540)



(591) Green, red, white
(531) 26.01.12; 26.07.03; 27.05.01; 29.01.13
(511)

1 – Brake fluid; hydraulic fluids; clutch fluids; transmission fluid; automatic transmission fluids; fluids for hydraulic circuits; power steering fluid; windscreen de-icer fluids; heat transfer fluids for industrial purposes; quenching fluids for use in metalworking; antifreeze for vehicle cooling systems; antifreeze; coolants; coolants for vehicle engines.

3 – Automobile polish; car polish; car shampoos; automobile wax; automobile cleaners; fragrances for automobiles; detergents for automobiles; automobile cleaning preparations; windscreen cleaning liquids; degreasers, other than for use in manufacturing processes.

4 – Engine oil; gear oil; industrial oil; lubricating oil; motor oil; lubricants; automotive lubricants; lubricating grease; cutting fluids.

37 – Vehicle lubrication; motor vehicle maintenance and repair; vehicle cleaning; vehicle greasing; vehicle maintenance; anti-rust treatment for vehicles.

(260) AM 2024 123549 A
(800) 1737285
(151) 2023 05 24
(891) 2023 05 24
(731) TOYOTA MOTOR EUROPE, en abrégé TME
Avenue du Bourget 60, B-1140 Bruxelles,
Belgium

(540)



(591) Black, white
(531) 24.15.03; 24.15.13; 26.01.05; 26.01.16;
26.01.24; 26.11.03; 26.11.12; 26.13.25

(511)

12 – Land vehicles; parts and fittings for land vehicles.

(260) AM 2024 123550 A
(800) 1737307
(151) 2023 03 20
(891) 2023 03 20
(731) SCHANU KOZMETİK SANAYİ TİCARET
LİMİTED ŞİRKETİ
O.S.B., FATİH SAN. SİT., 2-B BLOK KAT 2,
Başakşehir – İstanbul, Türkiye

(540)



(591) Black, white
(531) 26.04.05; 26.04.18; 26.04.24; 27.05.01;
27.05.09; 27.05.10; 27.05.24

(526) Perfume

(511)

3 – Bleaching and cleaning preparations, detergents other than for use in manufacturing operations and for medical purposes, laundry bleach, fabric softeners for laundry use, stain removers, dishwasher detergents; perfumery; non-medicated cosmetics; fragrances; deodorants for personal use and animals; soaps; dental care preparations: dentifrices, denture polishes, tooth whitening preparations, mouth washes, not for medical purposes; abrasive preparations; emery cloth; sandpaper; pumice stone; abrasive pastes; polishing preparations for leather, vinyl, metal and wood, polishes and creams for leather, vinyl, metal and wood, wax for polishing.

(260) AM 2024 123551 A
(800) 1737356
(151) 2023 04 05
(891) 2023 04 05
(731) LUCAS MARIA TABELLINI
Via Sart 15, CH-6926 Collina d'Oro,
Switzerland;
AXEL MARIA TABELLINI
Via Sart 15, CH-6926 Collina d'Oro,
Switzerland;
ENRICO MARIA TABELLINI
Via Sart 15, CH-6926 Collina d'Oro,
Switzerland

(540)



MANAMAURI

(591) Black, white

(531) 26.11.13; 27.05.01; 27.05.22

(511)

32 – Energy drinks.

(260) AM 2024 123560 A

(800) 1737609

(151) 2023 04 18

(891) 2023 04 18

(731) Noscat GmbH

Wallnerstraße 4/34, A-1010 Wien, Austria

(540)

Бенгил

(591) Black, white

(531) 28.05

(511)

5 – Pharmaceuticals; medical and veterinary preparations; dietary supplements; pharmaceutical preparations for the treatment of disorders of the muscular system and bones; pharmaceutical and veterinary preparations for the treatment of traumatic and degenerative joint diseases and for use in orthopedic procedures; disinfectants; plasters.

10 – Surgical, medical and veterinary apparatus and instruments for the treatment of traumatic and degenerative joint diseases and for orthopedic surgery; Surgical and medical devices and apparatus, syringes, cannulas, applicators, medical and surgical instruments for administering pharmaceutical and medicinal preparations.

(260) AM 2024 123561 A

(800) 1737610

(151) 2023 05 28

(891) 2023 05 28

(731) Obshchestvo s ogranichennoi otvetstvennostyu

"Comfort Group"

ul. Promishlenaya, 2, Litera A, Suite 37,

RU-150044 Yaroslavl, Russian Federation

(540)

TÖNLOS

(591) Black, white

(531) 27.05.17

(511)

17 – Adhesive bands, other than stationery and not for medical or household purposes; adhesive tapes, other than stationery and not for medical or household purposes; compositions to prevent the radiation of heat;

expansion joint fillers; fillers for expansion joints; foils of metal for insulating; metal foil for insulation; insulating fabrics; insulating felt; insulating materials; insulating tapes; insulating bands; insulating refractory materials; padding materials of rubber or plastics; stuffing of rubber or plastics; plastic film, other than for wrapping; non-conducting materials for retaining heat; packing [cushioning, stuffing] materials of rubber or plastics; sealant compounds for joints; self-adhesive tapes, other than stationery and not for medical or household purposes; soundproofing materials; waterproof packings; water-tight rings; stuffing rings; weatherstripping; draught excluder strips.

35 – Commercial administration of the licensing of adhesive bands, other than stationery and not for medical or household purposes, adhesive tapes, other than stationery and not for medical or household purposes, compositions to prevent the radiation of heat, expansion joint fillers, fillers for expansion joints, foils of metal for insulating, metal foil for insulation, insulating fabrics, insulating felt, insulating materials, insulating tapes, insulating bands, insulating refractory materials, padding materials of rubber or plastics, stuffing of rubber or plastics, plastic film, other than for wrapping, non-conducting materials for retaining heat, packing [cushioning, stuffing] materials of rubber or plastics, sealant compounds for joints, self-adhesive tapes, other than stationery and not for medical or household purposes, soundproofing materials, waterproof packings, water-tight rings, stuffing rings, weatherstripping, draught excluder strips and services of others; demonstration of adhesive bands, other than stationery and not for medical or household purposes, adhesive tapes, other than stationery and not for medical or household purposes, compositions to prevent the radiation of heat, expansion joint fillers, fillers for expansion joints, foils of metal for insulating, metal foil for insulation, insulating fabrics, insulating felt, insulating materials, insulating tapes, insulating bands, insulating refractory materials, padding materials of rubber or plastics, stuffing of rubber or plastics, plastic film, other than for wrapping, non-conducting materials for retaining heat, packing [cushioning, stuffing] materials of rubber or plastics, sealant compounds for joints, self-adhesive tapes, other than stationery and not for medical or household purposes, soundproofing materials, waterproof packings, water-tight rings, stuffing rings, weatherstripping, draught excluder strips; negotiation and conclusion of commercial transactions of adhesive bands, other than stationery and not for medical or household purposes, adhesive tapes, other than stationery and not for medical or household purposes, compositions to prevent the radiation of heat, expansion joint fillers, fillers for expansion joints, foils of metal for insulating, metal foil for insulation, insulating fabrics, insulating felt, insulating materials, insulating tapes, insulating bands, insulating refractory materials, padding materials of rubber or plastics, stuffing of rubber or plastics, plastic

film, other than for wrapping, non-conducting materials for retaining heat, packing [cushioning, stuffing] materials of rubber or plastics, sealant compounds for joints, self-adhesive tapes, other than stationery and not for medical or household purposes, soundproofing materials, waterproof packings, water-tight rings, stuffing rings, weatherstripping, draught excluder strips [for third parties]; procurement services of adhesive bands, other than stationery and not for medical or household purposes, adhesive tapes, other than stationery and not for medical or household purposes, compositions to prevent the radiation of heat, expansion joint fillers, fillers for expansion joints, foils of metal for insulating, metal foil for insulation, insulating fabrics, insulating felt, insulating materials, insulating tapes, insulating bands, insulating refractory materials, padding materials of rubber or plastics, stuffing of rubber or plastics, plastic film, other than for wrapping, non-conducting materials for retaining heat, packing [cushioning, stuffing] materials of rubber or plastics, sealant compounds for joints, self-adhesive tapes, other than stationery and not for medical or household purposes, soundproofing materials, waterproof packings, water-tight rings, stuffing rings, weatherstripping, draught excluder strips [for others] [purchasing goods and services for other businesses]; sales promotion of adhesive bands, other than stationery and not for medical or household purposes, adhesive tapes, other than stationery and not for medical or household purposes, compositions to prevent the radiation of heat, expansion joint fillers, fillers for expansion joints, foils of metal for insulating, metal foil for insulation, insulating fabrics, insulating felt, insulating materials, insulating tapes, insulating bands, insulating refractory materials, padding materials of rubber or plastics, stuffing of rubber or plastics, plastic film, other than for wrapping, non-conducting materials for retaining heat, packing [cushioning, stuffing] materials of rubber or plastics, sealant compounds for joints, self-adhesive tapes, other than stationery and not for medical or household purposes, soundproofing materials, waterproof packings, water-tight rings, stuffing rings, weatherstripping, draught excluder strips [for others].

(260) AM 2024 123565 A
 (800) 1171089
 (151) 2013 05 30
 (891) 2023 06 13
 (731) Rossignol GmbH
 Rothusstrasse 19, CH-6331 Hünenberg,
 Switzerland
 (540)

LANGE

(591) Black, white
 (511)
 9 – Binoculars, compasses and altimeters; scientific, nautical, surveying, photographic, cinematographic,

optical, weighing, measuring, signaling, detecting, checking (supervision), life-saving and teaching apparatus and instruments; diagnostic apparatus not for medical use; apparatus for recording, transmission or reproduction of sound or images; calculating machines; data processing apparatus; computers; GPS navigation systems; telephones; personal data assistants (PDAs); measuring and monitoring apparatus for skis and ski bindings, apparatus for measuring and monitoring effort and speed while skiing; avalanche probes; jigs (measuring instruments) used for drilling through skis and attaching bindings; computer game consoles; mouse pads; optical goods; spectacles (optics); sunglasses; spectacle cases; masks for sports, particularly skiing; protective helmets for sports; protection devices for personal use against accidents; diving suits, gloves and masks; safety tarpaulins.

18 – Travel bags, bumbags, sports bags, backpacks, wheeled bags, bags for climbers, rucksacks, bags for campers, ski boot bags, handbags, beach bags, school bags, satchels, garment bags (for travel), suitcases, traveling sets, vanity cases, briefcases (leather goods), school satchels, cases, key cases, umbrellas, parasols, sun umbrellas, wallets, purses not of precious metal, card holders, document holders; mountaineering sticks.

25 – Clothing; footwear; headgear; hosiery; clothing for sports; footwear for sports; footwear for skiing and snowboarding; gloves (clothing); socks; caps; sashes for wear; underwear.

(260) AM 2024 123566 A
 (800) 1253738
 (151) 2014 12 22
 (891) 2023 03 08
 (731) KRAL UNLU MAMÜLLER GIDA SANAYİ
 VE TİCARET ANONİM ŞİRKETİ
 Lalahan Mahallesi, 19 Mayıs Bulvarı,
 Kral Apartmanı, No:191, Ankara, Türkiye
 (540)



(591) The colors red, blue, golden yellow and white are the features of the mark
 (531) 05.07.02; 24.09.01; 27.05.02; 29.01.15
 (511)
 30 – Pastry and bakery products, namely, cookies, pies, cakes, tarts, bakery desserts, desserts confectionery and desserts made of flour.

(260) AM 2024 123570 A
(800) 1658055
(151) 2022 02 10
(891) 2023 06 05
(731) Ninebot (Beijing) Tech Co., Ltd.
Room B201, B202, Floor 2, Block B, Building
B-6, Dongsheng Technology Park,
Zhongguancun, No. 66, Xixiaokou Road,
Haidian District, 100000 Beijing, China
(540)

ninebot

(591) Black, white
(531) 27.05.01; 27.05.17
(511)
12 – Push scooters [motorized vehicles]; electrically-powered scooters (electric vehicles); electrically-powered scooters (vehicles); go-carts; motorcycles; push scooters [vehicles]; electric tricycles; self-balancing two-wheeled electric scooters; self-balancing one-wheeled electric scooters; self-balancing electric scooters; electrically powered scooters; electric bicycles; electric motorcycles; mobility scooters; electric vehicles; bicycles; locomotives; pushchairs; sleighs [vehicles]; inner tubes for pneumatic tyres; remote control vehicles, other than toys; anti-theft devices for vehicles; carts being motorized land vehicles; sun-blinds adapted for automobiles.

(260) AM 2024 123684 A
(800) 1737733
(151) 2023 05 28
(891) 2023 05 28
(731) Obshchestvo s ogranichennoy otvetstvennost'yu
"Fabrika morozhenogo "Slavitsa"
Pr-d Industrialnyy, d. 26, g. Naberezhnye
Chelny, RU-423800 Respublika Tatarstan,
Russian Federation
(540)

Crazy cola

(591) Black, white
(526) Cola
(511)
30 – Binding agents for ice cream; frozen yogurt [confectionery ices]; ice for refreshment; ice, natural or artificial; edible ices; ice cream; powders for making ice cream; sorbets [ices].

(260) AM 2024 123686 A
(800) 1737741
(151) 2022 08 29
(891) 2022 08 29
(731) BHARAT BIOTECH INTERNATIONAL
LIMITED
Genome Valley, Turkapally, Shameerpet,
Hyderabad, Telangana 500078, India

(540)
MNQVAXIN

(591) Black, white
(531) 27.05.01
(511)
5 – Vaccine for human use.

(260) AM 2024 123687 A
(800) 1737743
(151) 2022 08 29
(891) 2022 08 29
(731) BHARAT BIOTECH INTERNATIONAL
LIMITED
Genome Valley, Turkapally, Shameerpet,
Hyderabad, Telangana 500078, India
(540)

MOVAXIN

(591) Black, white
(531) 27.05.01
(511)
5 – Vaccine for human use.

(260) AM 2024 123688 A
(800) 1737744
(151) 2022 08 29
(891) 2022 08 29
(731) BHARAT BIOTECH INTERNATIONAL
LIMITED
Genome Valley, Turkapally, Shameerpet,
Hyderabad, Telangana 500078, India
(540)

MOSQIVAX

(591) Black, white
(531) 27.05.01
(511)
5 – Vaccine for human use.

(260) AM 2024 123689 A
(800) 1737782
(151) 2023 04 19
(891) 2023 04 19
(731) Zakrytoe aktsionernoe obshchestvo
"Starodvorskies kolbasy"
ul. Poliny Osipenko, d. 41, of. 210, RU-600009
g. Vladimir, Russian Federation
(540)

Молокуши

(591) Black, white
(531) 28.05
(511)
29 – Ajvar being preserved peppers; aloe vera prepared for human consumption; alginates for culinary

purposes; anchovy, not live; peanuts, prepared; artichokes, preserved; white of eggs; beans, preserved; soya beans, preserved, for food; broth; ginger jam; ham; fatty substances for the manufacture of edible fats; toasted laver; edible birds' nests; sea-cucumbers, not live; peas, preserved; mushrooms, preserved; guacamole; game, not live; gelatine; meat jellies; jellies for food, other than confectionery; fruit jellies [jams]; yolk of eggs; coconut fat; bone oil for food; lard; suet for food; edible fats; curd; fruit-based snack food; milk substitutes; charcuterie; raisins; caviar; aubergine paste; vegetable marrow paste; fish roe, prepared; yogurt; galbi being grilled meat dish; sauerkraut; kefir [milk beverage]; kimchi [fermented vegetable dish]; isinglass for food; clams, not live; potato-based dumplings; milk shakes; black pudding; onion rings; arrangements of processed fruit; compotes; meat, tinned; vegetables, tinned; fish, tinned; fruits, tinned; broth concentrates; corn dogs; gherkins; shrimps, not live; prawns, not live; buttercream; croquettes; silkworm chrysalis for human consumption; sweet corn, processed; kumys; spiny lobsters, not live; lecithin for culinary purposes; salmon, not live; onions, preserved; margarine; marmalade; oils for food; peanut butter; cocoa butter for food; coconut butter; maize oil for food; sesame oil for food; linseed oil for food; extra virgin olive oil for food; olive oil for food; palm oil for food; palm kernel oil for food; sunflower oil for food; rape oil for food; butter; soya bean oil for food; mussels, not live; almonds, ground; animal marrow for food; molluscs, not live; milk; peanut milk; peanut milk for culinary purposes; coconut milk; coconut milk for culinary purposes; oat milk; almond milk for culinary purposes; almond milk; rice milk; rice milk for culinary purposes; albumin milk; condensed milk; soya milk; powdered milk; fish meal for human consumption; vegetable mousses; fish mousses; fruit pulp; meat; meat, preserved; freeze-dried meat; chicken nuggets; milk beverages, milk predominating; peanut milk-based beverages; coconut milk-based beverages; almond milk-based beverages; edible insects, not live; sausage casings, natural or artificial; vegetables, preserved; freeze-dried vegetables; vegetables, dried; vegetables, cooked; potato fritters; olives, preserved; lobsters, not live; flavoured nuts; candied nuts; coconut, desiccated; nuts, prepared; tomato paste; liver pâté; pectin for culinary purposes; liver; pickles; jams; powdered eggs; milk products; fish-based foodstuffs; prostokvasha being soured milk; poultry, not live; battered chicken pieces; bulgogi; pollen prepared as foodstuff; cranberry compote; tomato purée; apple purée; crayfish, not live; crustaceans, not live; fish, preserved; fish, not live; salted fish; ryazhenka being fermented baked milk; vegetable salads; fruit salads; bacon; sardelki [sausages]; sardines, not live; pork; herrings, not live; seeds, prepared; sunflower seeds, prepared; cream [dairy products]; whipped cream; vegetable-based cream; fat-based spreads for bread slices; smetana; lemon juice for culinary purposes;

tomato juice for cooking; vegetable juices for cooking; salted meats; sausages; sausages in batter; hot dog sausages; preparations for making bouillon; preparations for making soup; nut-based spreads; tripe; soups; vegetable soup preparations; whey; cheese; tahini; tofu; truffles, preserved; tuna, not live; oysters, not live; falafel; milk ferments for culinary purposes; rennet; fish fillets; dates; crystallized fruits; frozen fruits; fruit, preserved; fruit preserved in alcohol; fruit, stewed; hazelnuts, prepared; potato flakes; hummus [chickpea paste]; fruit peel; preserved garlic; lentils, preserved; potato crisps; low-fat potato crisps; fruit chips; shpikachki [sausages]; non-alcoholic eggnog; seaweed extracts for food; meat extracts; berries, preserved; snail eggs for consumption; eggs; yakitori; edible ant larvae, prepared.

30 – Vanilla flavourings for culinary purposes; flavourings, other than essential oils, for cakes; flavourings, other than essential oils, for beverages; coffee flavourings; food flavourings, other than essential oils; star aniseed; baozi; cereal bars; high-protein cereal bars; pancakes; noodle-based prepared meals; freeze-dried dishes with the main ingredient being pasta; freeze-dried dishes with the main ingredient being rice; buns; bread rolls; edible rice paper; edible paper; burritos; vanillin [vanilla substitute]; vareniki [stuffed dumplings]; waffles; vermicelli; natural sweeteners; sausage binding materials; binding agents for ice cream; seawater for cooking; seaweed [condiment]; malt biscuits; cloves [spice]; mirror icing [mirror glaze]; cake frosting [icing]; glucose for culinary purposes; mustard; gluten additives for culinary purposes; yeast; thickening agents for cooking foodstuffs; leaven; rice-based snack food; cereal-based snack food; coffee substitutes; vegetal preparations for use as coffee substitutes; dressings for salad; fruit jellies [confectionery]; candy decorations for cakes; confectionery for decorating Christmas trees; cakes; pastries; peanut confectionery; almond confectionery; pasta; ginger [spice]; frozen yogurt [confectionery ices]; cocoa; cream of tartar for culinary purposes; capers; caramels [sweets]; curry [spice]; ketchup [sauce]; kimbap; quiches; gluten prepared as foodstuff; flour-based dumplings; sweets; liquorice [confectionery]; peppermint sweets; dulce de leche; cinnamon [spice]; coffee; unroasted coffee; starch for food; crackers; custard; hominy grits; semolina; oatmeal; crushed barley; groats for human food; ice cubes; corn, milled; corn, roasted; meat pies; turmeric; couscous [semolina]; noodles; ice for refreshment; ice, natural or artificial; edible ices; lollipops [confectionery]; rice cakes; mayonnaise; macaroons [pastries]; macaroni; maltose; hominy; piccalilli; marinades; marzipan; honey; miso [seasoning]; royal jelly; ice cream; bean meal; tapioca flour; potato flour; corn flour; nut flours; flour; wheat flour; soya flour; barley meal; mousses [confectionery]; chocolate mousses; muesli; mint for confectionery; cocoa beverages with milk; coffee beverages with milk; coffee-based beverages; cocoa-based beverages;

chamomile-based beverages; tea-based beverages; chocolate beverages with milk; onigiri; chocolate-based beverages; infusions, not medicinal; crushed oats; okonomiyaki [Japanese savory pancakes]; nutmegs [spice]; chocolate-coated nuts; stick liquorice [confectionery]; lozenges [confectionery]; molasses for food; pâtés en croûte; pelmeni; khinkali [stuffed dumplings]; manti [stuffed dumplings]; pepper; allspice; peppers [seasonings]; pesto; biscuits; petit-beurre biscuits; bibimbap [rice mixed with vegetables and beef]; pies; pizzas; meat gravies; fondants [confectionery]; popcorn; powders for making ice cream; baking powder; mustard meal; pralines; aromatic preparations for food; condiments; meat tenderizers for culinary purposes; cereal preparations; oat-based food; propolis; gingerbread; spices; petits fours; rice pudding; puddings; cake powder; fruit coulis [sauces]; ravioli; ramen [Japanese noodle-based dish]; chewing gum; relish [condiment]; rice; instant rice; wheat germ for human consumption; spring rolls; sago; palm sugar; sugar; sesame seeds [seasonings]; linseed for culinary purposes [seasoning]; processed seeds for use as a seasoning; aniseed; agave syrup [natural sweetener]; golden syrup; candy bars; batter mixes for okonomiyaki [Japanese savory pancakes]; baking soda [bicarbonate of soda for cooking purposes]; malt for human consumption; salt for preserving foodstuffs; cooking salt; celery salt; sorbets [ices]; ham glaze; soya sauce; tomato sauce; sauces [condiments]; pasta sauce; spaghetti; seasonings; chocolate-based spreads; chocolate spreads containing nuts; preparations for stiffening whipped cream; rusks; breadcrumbs; sushi; senbei [rice crackers]; sandwiches; tabbouleh; tacos; tapioca; tarts; dough; pastry dough; almond paste; rice pulp for culinary purposes; cake batter; tortillas; garden herbs, preserved [seasonings]; chocolate decorations for cakes; vinegar; beer vinegar; ferments for dough; halvah; bread; unleavened bread; chips [cereal products]; corn flakes; oat flakes; hot dog sandwiches; flowers or leaves for use as tea substitutes; jiaozi; chicory [coffee substitute]; tea; iced tea; chutneys [condiments]; chebureki [deep-fried pies]; minced garlic [condiment]; cheeseburgers [sandwiches]; chow-chow [condiment]; saffron [seasoning]; chocolate; malt extract for food; essences for foodstuffs, except etheric essences and essential oils; husked barley.

(260) AM 2024 123690 A
 (800) 1737783
 (151) 2023 03 08
 (891) 2023 03 08
 (731) Zhejiang Zhenya Auto Accessory Co., Ltd.
 No. 22 Yongfeng Road, Jiangkou Street,
 Huangyan District, Taizhou City, Zhejiang
 Province, China

(540)



(591) Black, white
 (531) 27.05.01; 27.05.09; 27.07.11
 (511)
 27 – Rubber floor mat; carpets for automobiles; floor mat; automobile floor mats; floor mats for vehicles.

(260) AM 2024 123691 A
 (800) 1737785
 (151) 2023 05 12
 (891) 2023 05 12
 (731) SK Enmove Co., Ltd.
 26, Jong-ro, Jongno-gu, Seoul, Republic of
 Korea

(540)



(591) Black, white
 (531) 27.05.01; 27.05.17
 (511)
 1 – Antifreeze; anti-freeze for vehicle cooling systems; anti-freeze for vehicle radiators; anti-freeze for windscreen washer systems; automatic transmission fluids; brake fluid; coolants for vehicle engines; fluids for hydraulic circuits; hydraulic brake fluid; hydraulic fluids; hydraulic fluids for automotive brakes; power steering fluid; transmission fluid; transmission oil.

4 – Light oils; solid fuels; industrial gasoline; industrial greases; boiled oil for industrial purposes; gaseous fuels; kerosene; diesel oil; fuel for lighters; lamp wicks; coal; liquid fuels; liquefied petroleum gases; engine oils; fuels; lubricating grease; lubricating oils; lubricants; heavy oils; paraffin wax.

35 – Retail store services featuring boiled oil for industrial purposes; retail store services featuring lubricants; retail store services featuring lamp wicks; retail store services featuring light oils; retail store services featuring solid fuels; retail store services featuring industrial gasoline; retail store services featuring industrial greases; retail store services featuring gaseous fuels; retail store services featuring kerosene; retail store services featuring diesel oil; retail store services featuring coal; retail store services featuring liquid fuels; retail store services featuring liquefied petroleum gases; retail store services featuring engine oils; retail store services featuring fuels; retail store services featuring lubricating oils; retail store services featuring heavy oils; retail store services featuring paraffin wax; promoting the goods and services of others by means of operating an on-line comprehensive shopping mall; business intermediary services relating to mail order by telecommunications.

(260) AM 2024 123692 A
 (800) 1737796
 (151) 2023 05 24
 (891) 2023 05 24
 (731) VIENNA INSURANCE GROUP AG, Wiener
 Versicherung Gruppe
 Schottenring 30, A-1010 Wien, Austria



(591) Black, red, white
 (531) 26.04.04; 26.11.08; 27.05.11; 29.01.13
 (511)
 36 – Insurance; financial affairs; monetary affairs; real estate affairs.

(260) AM 2024 123711 A
 (800) 1737990
 (151) 2023 03 21
 (891) 2023 03 21
 (731) BERLIN-CHEMIE Aktiengesellschaft
 Glienicker Weg 125, 12489 Berlin, Germany
 (540)

AYSEVA

(591) Black, white
 (511)
 3 – Balms; cosmetics; dentifrices; herbal extracts for cosmetic purposes; lavender oil; mouthwashes; shampoos; vaginal washes.
 5 – Pharmaceuticals; dietetic substances adapted for medical use.

(260) AM 2024 123712 A
 (800) 1737991
 (151) 2023 03 21
 (891) 2023 03 21
 (731) BERLIN-CHEMIE Aktiengesellschaft
 Glienicker Weg 125, 12489 Berlin, Germany
 (540)

BALSUTIN

(591) Black, white
 (511)
 3 – Balms; cosmetics; dentifrices; herbal extracts for cosmetic purposes; lavender oil; mouthwashes; shampoos; vaginal washes.
 5 – Pharmaceuticals; dietetic substances adapted for medical use.

(260) AM 2024 123713 A
 (800) 1737992
 (151) 2023 03 22
 (891) 2023 03 22

(731) BERLIN-CHEMIE Aktiengesellschaft
 Glienicker Weg 125, 12489 Berlin, Germany
 (540)

YALZEM

(591) Black, white
 (511)
 3 – Balms; cosmetics; dentifrices; herbal extracts for cosmetic purposes; lavender oil; mouthwashes; shampoos; vaginal washes.
 5 – Pharmaceuticals; dietetic substances adapted for medical use.

(260) AM 2024 123714 A
 (800) 1737994
 (151) 2023 03 22
 (891) 2023 03 22
 (731) BERLIN-CHEMIE Aktiengesellschaft
 Glienicker Weg 125, 12489 Berlin, Germany
 (540)

VISRELY

(591) Black, white
 (511)
 3 – Balms; cosmetics; dentifrices; herbal extracts for cosmetic purposes; lavender oil; mouthwashes; shampoos; vaginal washes.
 5 – Pharmaceuticals; dietetic substances adapted for medical use.

(260) AM 2024 123719 A
 (800) 1738000
 (151) 2023 03 23
 (891) 2023 03 23
 (731) BERLIN-CHEMIE Aktiengesellschaft
 Glienicker Weg 125, 12489 Berlin, Germany
 (540)

VIGASTREAM

(591) Black, white
 (511)
 3 – Balms; cosmetics; dentifrices; herbal extracts for cosmetic purposes; lavender oil; mouthwashes; shampoos; vaginal washes.
 5 – Pharmaceuticals; dietetic substances adapted for medical use.

(260) AM 2024 123720 A
 (800) 1738001
 (151) 2023 03 23
 (891) 2023 03 23
 (731) BERLIN-CHEMIE Aktiengesellschaft
 Glienicker Weg 125, 12489 Berlin, Germany
 (540)

KERESPO

(591) Black, white
(511)
3 – Balms; cosmetics; dentifrices; herbal extracts for cosmetic purposes; lavender oil; mouthwashes; shampoos; vaginal washes.

5 – Pharmaceuticals; dietetic substances adapted for medical use.

(260) AM 2024 123721 A
(800) 1738002
(151) 2023 03 23
(891) 2023 03 23
(731) BERLIN-CHEMIE Aktiengesellschaft
Glienicker Weg 125, 12489 Berlin, Germany
(540)

AKDURANZ

(591) Black, white
(511)
3 – Balms; cosmetics; dentifrices; herbal extracts for cosmetic purposes; lavender oil; mouthwashes; shampoos; vaginal washes.

5 – Pharmaceuticals; dietetic substances adapted for medical use.

(260) AM 2024 123722 A
(800) 1738003
(151) 2023 03 23
(891) 2023 03 23
(731) BERLIN-CHEMIE Aktiengesellschaft
Glienicker Weg 125, 12489 Berlin, Germany
(540)

RESLERIC

(591) Black, white
(511)
3 – Balms; cosmetics; dentifrices; herbal extracts for cosmetic purposes; lavender oil; mouthwashes; shampoos; vaginal washes.

5 – Pharmaceuticals; dietetic substances adapted for medical use.

(260) AM 2024 123727 A
(800) 1738049
(151) 2023 03 24
(891) 2023 03 24
(731) BERLIN-CHEMIE Aktiengesellschaft
Glienicker Weg 125, 12489 Berlin, Germany
(540)

VOPIR

(591) Black, white
(511)
3 – Balms; cosmetics; dentifrices; herbal extracts for cosmetic purposes; lavender oil; mouthwashes; shampoos; vaginal washes.

5 – Pharmaceuticals; dietetic substances adapted for medical use.

(260) AM 2024 123728 A
(800) 1738050
(151) 2023 03 24
(891) 2023 03 24
(731) BERLIN-CHEMIE Aktiengesellschaft
Glienicker Weg 125, 12489 Berlin, Germany
(540)

EVOFA

(591) Black, white
(511)
5 – Pharmaceuticals; dietetic substances adapted for medical use.

(260) AM 2024 123729 A
(800) 1738054
(151) 2023 03 21
(891) 2023 03 21
(731) BERLIN-CHEMIE Aktiengesellschaft
Glienicker Weg 125, 12489 Berlin, Germany
(540)

ATUNVA

(591) Black, white
(511)
3 – Balms; cosmetics; dentifrices; herbal extracts for cosmetic purposes; lavender oil; mouthwashes; shampoos; vaginal washes.

5 – Pharmaceuticals; dietetic substances adapted for medical use.

(260) AM 2024 123730 A
(800) 1738056
(151) 2023 03 21
(891) 2023 03 21
(731) BERLIN-CHEMIE Aktiengesellschaft
Glienicker Weg 125, 12489 Berlin, Germany
(540)

QOLTEQ

(591) Black, white
(511)
3 – Balms; cosmetics; dentifrices; herbal extracts for cosmetic purposes; lavender oil; mouthwashes; shampoos; vaginal washes.

5 – Pharmaceuticals; dietetic substances adapted for medical use.

(260) AM 2024 123731 A
(800) 1738057
(151) 2023 03 21
(891) 2023 03 21
(731) BERLIN-CHEMIE Aktiengesellschaft
Glienicker Weg 125, 12489 Berlin, Germany

(540)

REZPONSIVA

(591) Black, white

(511)

3 – Balms; cosmetics; dentifrices; herbal extracts for cosmetic purposes; lavender oil; mouthwashes; shampoos; vaginal washes.

5 – Pharmaceuticals; dietetic substances adapted for medical use.

(260) AM 2024 123732 A

(800) 1738058

(151) 2023 03 21

(891) 2023 03 21

(731) BERLIN-CHEMIE Aktiengesellschaft

Glienicker Weg 125, 12489 Berlin, Germany

(540)

ADNIMY

(591) Black, white

(511)

3 – Balms; cosmetics; dentifrices; herbal extracts for cosmetic purposes; lavender oil; mouthwashes; shampoos; vaginal washes.

5 – Pharmaceuticals; dietetic substances adapted for medical use.

(260) AM 2024 123733 A

(800) 1738059

(151) 2023 03 21

(891) 2023 03 21

(731) BERLIN-CHEMIE Aktiengesellschaft

Glienicker Weg 125, 12489 Berlin, Germany

(540)

DYNAMUVE

(591) Black, white

(511)

3 – Balms; cosmetics; dentifrices; herbal extracts for cosmetic purposes; lavender oil; mouthwashes; shampoos; vaginal washes.

5 – Pharmaceuticals; dietetic substances adapted for medical use.

(260) AM 2024 123734 A

(800) 1738060

(151) 2023 03 21

(891) 2023 03 21

(731) BERLIN-CHEMIE Aktiengesellschaft

Glienicker Weg 125, 12489 Berlin, Germany

(540)

CENMOBIC

(591) Black, white

(511)

3 – Balms; cosmetics; dentifrices; herbal extracts for cosmetic purposes; lavender oil; mouthwashes; shampoos; vaginal washes.

5 – Pharmaceuticals; dietetic substances adapted for medical use.

(260) AM 2024 123735 A

(800) 1738061

(151) 2023 03 22

(891) 2023 03 22

(731) BERLIN-CHEMIE Aktiengesellschaft

Glienicker Weg 125, 12489 Berlin, Germany

(540)

SUTAG

(591) Black, white

(511)

3 – Balms; cosmetics; dentifrices; herbal extracts for cosmetic purposes; lavender oil; mouthwashes; shampoos; vaginal washes.

5 – Pharmaceuticals; dietetic substances adapted for medical use.

(260) AM 2024 123759 A

(800) 1738521

(151) 2023 04 19

(891) 2023 04 19

(731) Honor Device Co., Ltd.

Suite 3401, Unit A, Building 6, Shum Yip Sky Park, No. 8089, Hongli West Road, Xiangmihu Street, Futian District, Shenzhen, 518040 Guangdong, China

(540)

MagicRing

(591) Black, white

(511)

9 – Electronic pens; computer programs, downloadable; computer software platforms, recorded or downloadable; computer software, recorded; computer memory devices; notebook computers; downloadable mobile applications; computer chatbot software for simulating conversations; smartglasses [data processing apparatus]; smartwatches [data processing apparatus]; tablet computers; face recognition equipment; fingerprint identifiers; computerized time clocks with fingerprint recognition; bathroom scales; measures; electronic notice boards; cases for mobile phones; smartphones; network communication devices; cabinets for loudspeakers; earphones; camcorders; television apparatus; cameras [photography]; selfie lenses; measuring instruments; optical lenses; USB cables; fluorescent screens; sensors; fibre optics; semi-conductors; video screens; electronic chips; digital door locks; spectacles; batteries, electric; portable power supplies [rechargeable batteries].

(260) AM 2024 123760 A
 (800) 1738539
 (151) 2023 06 10
 (891) 2023 06 10
 (731) Pakrokh CO.

No.42, East Hoveyzeh St., Sohrevardi Ave.,
 Tehran, Islamic Republic of Iran

(540)



(591) Navy blue
 (531) 26.01.03; 26.11.03; 26.11.13; 27.05.01; 28.01;
 29.01.04

(511)

3 – Shaving soap; laundry blueing; face washes; deodorant soap; non-medicated soaps for babies; stain removers; make-up preparations; bleaching salts; toilet soaps; fabric softener; car shampoos; hair colorants; pet shampoos, non-medicated; baby shampoos; glass cleaners; tooth whitening gels; laundry starch; carpet shampoos; spot removers; shampoos; denture cleaning preparations; sharpening preparations; face washes [cosmetic]; drying agents for dishwashing machines; toothpaste; non-medicated toothpaste; antiperspirant soap; make-up; face masks [cosmetics]; make-up powder; fabric softener; non-medicated shampoo; dishwasher tablets; lotions for the face; conditioners for the hair; bleaching soda; mouth washes, not for medical purposes; soap; dry shampoo; after shave lotions; laundry preparations; dishwasher detergents in liquid form; skin lighteners; shower gels; shaving foam; dishwasher detergents; laundry detergent; laundry bleach; baby wipes; cakes of soap; face cleaning wipes; moist wipes for sanitary and cosmetic purposes; sunscreen lotions; floor cleaning preparations; all-purpose cleaners; skin cleansers; hand cleaners; face creams; facial toners; bleaching preparations; cleaning preparations for household use; shaving sprays; sun-screening preparations; washing liquids; liquid soaps; skin conditioners; body lotions; hair and body shampoos; tonics for cosmetic purposes; tooth powders; toothpastes; oven cleaners; detergent tablets; hand cleansers; washing powder; pre-moistened cleansing wipes; soap powders; organic cosmetics; dishwasher powder; fabric conditioners; products for softening and removing stains; hair conditioners; coloring lotions for the hair; colour-brightening chemicals for household purposes [laundry]; creams for whitening the skin; shave creams.

(260) AM 2024 123761 A
 (800) 1738560
 (151) 2023 01 18
 (891) 2023 01 18

(731) Beijing New Oriental Xuncheng Network
 Technology Co., Ltd
 Room 1801-08, Floor 18, No. 2, Haidian East
 Third Street, Haidian District, Beijing, China

(540)

dongfangzhenxuan

(591) Black, white

(531) 27.05.01

(511)

3 – Cosmetics for animals; cosmetics; potpourris [fragrances]; hand soap; dish detergents; dentifrices; abrasives; air fragrancing preparations; soap; shoe polish; essential oils.

5 – Traditional Chinese medicinal preparations; ginseng for medical purposes; medicines for human purposes; depuratives; dietetic substances adapted for medical use; food for babies; pesticides; disinfectant wipes; dental lacquer; tonics [medicines].

8 – Pruning scissors; swords; scissors; hand tools, hand-operated; apparatus for destroying plant parasites, hand-operated; fulling tools [hand tools]; blade sharpening instruments; sharpening instruments; graving tools [hand tools]; table cutlery [knives, forks and spoons].

15 – Musical instruments; cases for musical instruments; buccins [trumpets]; horsehair for bows for musical instruments; wooden knocker; tuning hammers; Chinese flute membranes; spring (tube) musical instrument; pianos; skins for drums.

16 – Writing instruments; plastic film for wrapping; wrapping paper; toilet paper; printed publications; printed matter; tissues of paper for removing make-up; lithographic works of art; teaching materials [except apparatus]; teaching aid for maths; stationery; gummed cloth for stationery purposes; periodicals; posters; pen; paper; face towels of paper; table linen of paper; towels of paper; placards of paper or cardboard; drawing materials.

18 – Umbrellas; bags; bags [envelopes, pouches] of leather, for packaging; leather, unworked or semi-worked; trimmings of leather for furniture; valises; walking sticks; leather thongs; rucksacks; harness fittings.

21 – Mangers for animals; cosmetic utensils; trash cans; pet feeding bowls; litter trays for pets; indoor terrariums [vivariums]; containers for household or kitchen use; insect traps; washing boards; racks for drying clothes; combs; crystal handicraft; sweeper; perfume burners; flat-iron stands; toothbrushes; toothpicks; porcelain ware; precious metal household containers; liqueur sets; thermally insulated containers for food; birdcages.

24 – Household linen; bed linen; tablecloths, not of paper; felt; sleeping bags; wall hangings of textile;

towels of textile; fabric; quilts; metal cotton (space cotton).

25 – Underwear; underpants; scarfs; hats; gloves [clothing]; shawls; clothing; sleep masks; pajamas; girdles; hosiery; shoes; neckties.

26 – Numerals or letters for marking linen; artificial flowers; false hair; heat adhesive patches for decoration of textile articles [haberdashery]; buttons; lace trimmings; trimmings for clothing; needles; sewing boxes; shoe trimmings.

28 – Ice skates; machines for physical exercises; ornaments for Christmas trees, except illumination articles and confectionery; archery implements; shin guards [sports articles]; knee guards [sports articles]; chess sets; baseball gloves; games; toys; in-line roller skates; playing balls; fishing tackle; body-training apparatus.

29 – Nuts, prepared; salted vegetables; salted egg; bacon; milk products; dried shellfish; dried edible mushroom; dried shrimps; jellyfish body; dried whelk meat; ham; milk; charcuterie; meat; meat jellies; meat extracts; broth; broth concentrates; meat, tinned [canned (am.)]; fruit, preserved; vegetables, preserved; dried shrimp floss; dried clam meat; eggs; dried razor clam; beancurd products being tofu; jellies for food; cocoa butter for food; edible fats; edible birds' nests; fish, not live; dried fish floss; shark's fin; dried fish.

30 – Freeze-dried dishes with main ingredient being rice; cereal-based snack food; ice cubes; ice cream; burritos; leaven; cocoa-based beverages; coffee; chocolate sauce; chocolate-based beverages; instant rice; pizzas; confectionery; boxed lunches consisting of rice, with added meat, fish or vegetables; sugar; tea; honey; condiments; cereal preparations; soya sauce; vinegar; fermented glutinous rice; essences for food-stuffs, except etheric essences and essential oils; starch for food; cooking salt; shrimp sauce.

31 – Animal foodstuffs; nuts, fresh; fruit, fresh; garden herbs, fresh; vegetables, fresh; plants; plant seeds; live animals; flowers, natural; grains [cereals]; fodder.

32 – Non-alcoholic preparations for making beverages; cola beverages; beer; non-alcoholic fruit extracts; vegetable drink; aerated water; mineral water [beverages]; soda water; must; soy-based drinks, other than milk substitutes.

33 – Whisky; aperitifs; fruit extracts, alcoholic; sake; arrack [arak]; baijiu [Chinese distilled alcoholic beverage]; rice alcohol; wine; alcoholic beverages, except beer; yellow rice wine.

35 – Sales promotion for others; procurement services for others [purchasing goods and services for other businesses]; provision of an online marketplace for buyers and sellers of goods and services; presentation of goods on communication media, for retail purposes; business management assistance; import and ex-

port agency services; marketing; advertising; commercial administration of the licensing of the goods and services of others; retail services for pharmaceutical, veterinary and sanitary preparations and medical supplies.

(260) AM 2024 123767 A
(800) 1738764

(151) 2023 06 08

(891) 2023 06 08

(731) Ferrara Candy Company
404 W. Harrison Street, Chicago IL 60607,
USA

(540)



(591) Black, white

(531) 01.01.02; 01.01.10; 26.04.04; 26.04.08;
26.04.09; 26.04.13; 26.04.18; 26.04.24;
27.05.09; 27.05.24

(511)

30 – Confectioneries, namely, candy, sugared nuts being candied nuts, chocolate covered nuts, and chocolate covered fruits.

(260) AM 2024 123768 A
(800) 1738784

(151) 2023 02 04

(891) 2023 02 04

(731) Ningbo Unibono Appliance Co., Ltd.
Southern, Second floor, NO. 2 buliding,
#29 Xinyi Road, Daxie Development Zone,
Ningbo, Zhejiang, China

(540)



(591) Black, white

(531) 27.05.17

(511)

7 – Shearing machines for animals; electric shearing machines; electric feeders for animals; milking machines; suction cups for milking machines; pumps for aquaria; incubators for eggs; scissors, electric; knives, electric; electric milk frothers.

8 – Hair clippers for animals [hand instruments]; depilation appliances, electric and non-electric; hand-operated nail clippers for pets; nail clippers, electric or non-electric; fingernail polishers, electric or non-electric; manicure sets, electric; hair-removing tweezers; electric grinder for animal toenail use; hand tools, hand-operated; electric hair clipper.

(260) AM 2024 123769 A
 (800) 1738815
 (151) 2023 04 20
 (891) 2023 04 20
 (731) Katarzyna Janowska-Pudło
 Rolna 311, PL-05-830 Kajetany, Poland
 (540)

ALBIONE

(591) Black, white
 (531) 27.05.01
 (511)
 25 – Suits; suit coats; shirts; short-sleeve shirts; neckties; pocket squares; bowties; shoes; knitwear [clothing]; waistcoats; jackets [clothing]; coats; socks; trousers; hats; flat caps; berets; caps being headwear; belts [clothing]; sweaters; roll necks [clothing]; mufflers [clothing]; cummerbunds.

(260) AM 2024 123770 A
 (800) 1738816
 (151) 2023 05 28
 (891) 2023 05 28
 (731) Obshchestvo s ogranichennoy otvetstvennost'yu
 "Fabrika morozhenogo "Slavitsa"
 Pr-d Industrialnyy, d. 26, g. Naberezhnye
 Chelny, RU-423800 Respublika Tatarstan,
 Russian Federation

(540)
СВЕТОФОР

(591) Black, white
 (531) 28.05
 (511)
 30 – Binding agents for ice cream; frozen yogurt [confectionery ices]; ice for refreshment; ice, natural or artificial; edible ices; ice cream; powders for making ice cream; sorbets [ices].

(260) AM 2024 123776 A
 (800) 444351
 (151) 1979 03 30
 (891) 2023 06 15
 (731) Wacker Chemie AG
 Hanns-Seidel-Platz 4, 81737 München,
 Germany

(540)
WACKER

(591) Black, white
 (531) 26.04.04; 26.05.22; 27.05.01
 (511)
 1 – Chemicals used in agriculture, horticulture and forestry included in class 1; soil fertilisers and plant

regulators for use in agriculture; chemical products for use in science; chemical products for industrial use, in particular extraction agents for greases and oils, softeners for lacquers and for plastic materials, wetting agents, anti-foaming agents, foaming stabilisers, liquids for hydraulic gearboxes, acetic acid, caustic soda, chlorinated hydrocarbons, stabilisers for chlorinated hydrocarbons, silanes, siloxanes, silacanes; rock salt; solvents for greases, oils, waxes, lacquers, plastics, asphalt, bitumen; unprocessed or compound artificial resins and plastics used in industry in the form of powders, granules, solutions, dispersions and plastic mixtures; silicone resins in the form of solid resins, liquid resin and resin in the form of solutions, silicone pastes, silicone in spray form; silicone moulding mixtures, silicone mixtures for pressing, silicone mixtures for duplicate moulding; impregnating chemicals for textile materials, paper, for silicate materials, ceramic materials, inorganic powders, cardboard, asbestos, mineral materials, wood, leather, felts, mats and for fabrics; chemical separation agents; chemical protection agents for mineral construction materials and construction facades; agents for coating based on plastics for textile materials, paper and mineral materials; chemical admixtures for building materials and for building auxiliaries; chemical additives for cleaning materials, chemical additives for cosmetics; sizing agents, textile additives, glues for industrial purposes; polycrystalline and inorganic semi-conductor materials, in particular in the form of crystals, granules, powders, rods, tubes, plates, disks and moulding bodies; inorganic monocrystalline semi-conductor materials, in particular in the form of rods and disks; sawn, doped or non-doped, ground, polished, pitted and lined inorganic monocrystalline semi-conductor materials; substrates in the form of disks, plates, rods, tubes, granules or moulding bodies combined with sedimented semi-conductor materials; highly dispersive silicic acid, brake fluids.

2 – Raw materials for lacquers, additives for lacquers, opaque varnishes for electrotechnical and electronic elements; silicon mixtures for coating as anticorrosives.

4 – Silicone oils, silicone pastes, silicone greases, lubricants, separating oils for compression moulds; separating oils for use in baking.

5 – Preparations for weed and pest control, preparation for treatments against parasites.

17 – Silicone rubber, silicone coating mixtures for insulation purposes, insulating materials, sealing materials, mixtures for jointing, coating and casting mixtures for electric and electronic elements, plastic materials as semi-finished goods in the form of profiles; insulating varnishes for electrotechnical purposes.

21 – Substitutes for glass made of plastics.

22 – Staple fibres.

(260) AM 2024 123778 A
 (800) 1077979
 (151) 2011 04 15
 (891) 2023 05 31
 (731) ITALFARMACO SPA
 Viale Fulvio Testi, 330, I-20126 MILANO,
 Italy
 (540)

FERPLEX

(591) Black, white
 (511)
 5 – Pharmaceutical preparations for the treatment of iron deficiency and iron deficiency anemia; dietetic substances adapted for medical use.

(260) AM 2024 123779 A
 (800) 1264987
 (151) 2014 12 19
 (891) 2023 06 22
 (731) Vitabiotics Ltd
 1 Apsley Way, London NW2 7HF, United
 Kingdom
 (540)

WELLTEEN

(591) Black, white
 (511)
 5 – Pharmaceutical preparations, vitamin and mineral preparations, all for human use.

(260) AM 2024 123780 A
 (800) 1462229
 (151) 2018 11 20
 (891) 2023 06 20
 (731) TELEPERFORMANCE SE
 21-25 rue Balzac, F-75008 PARIS, France
 (540)



(591) White, purple (Pantone 2602C) and pink (Pantone 213C)
 (531) 27.05.03; 27.05.17; 27.05.22; 29.01.13
 (511)
 9 – Apparatus and instruments for recording, transmission or reproduction of sound or images; audiovisual and magnetic recording media; digital recording media; compact disks; optical disks; CD-ROMs; pre-recorded or blank video disks and video cassettes; prerecorded or blank laser cassettes and laser disks; photographic apparatus and instruments; cinematographic cameras; teaching apparatus and instruments; cinematographic films; data processing equipment;

computers; apparatus and instruments for telecommunications, telephone, data processing; telephone apparatus; computer peripheral devices; apparatus for processing, transmission and storage of database information; sounding apparatus and machines; downloadable electronic publications; e-books; electronic devices for sending and receiving telephone calls, faxes, electronic mail, video content, instant messages, music, audiovisual content and other multimedia content, and other digital data; data synchronization programs,; downloadable applications for mobile phones, computers and electronic tablets; software downloadable from the Internet; computer programs; cards for electronic games designed for use with tablet computers or telephones; mechanisms for coin-operated apparatus; calculating machines; magnetic and electronic pens; electronic agendas; video games (software); apparatus and instruments for conducting, distributing, transforming, accumulating, regulating or controlling electricity, software; scientific apparatus (other than for medical purposes); measuring, optical, signaling, checking (supervision), rescue (life-saving) and teaching apparatus and instruments; electronic cards; electronic data carriers; electronic databases recorded on data carriers; software for voice databases, data, text and sound banks; bank for images stored electronically; data processing equipment; digital, electronic, computer modules enabling connection to a global communication network such as the Internet, television and radio channels, telephone networks, telecommunication networks; computer servers; computer downloadable applications for social networks; diagnostic apparatus not for medical use; software applications for use with mobile devices; downloadable applications for use with mobile apparatus; tracking and localization systems of the global positioning system [GPS]; memory devices for use with data processing apparatus; data recorders; smartwatches; apparatus and instruments for telecommunication and telephone; electronic docking stations; software and telecommunication apparatus, including modems, to enable connection to databases, computer networks and the Internet.

16 – Paper and cardboard (unprocessed, semi-processed or for stationery or printers); cardboard articles; printed matter; newspapers; books; manuals [handbooks]; promotional pamphlets; pamphlets; publications of all types and in all forms; journals (periodicals); wrapping paper; packaging bags, small bags and sheets of paper or plastics; shields (paper seals); signboards of paper or cardboard, labels not of textile; flags (of paper); posters; postcards; transfers (decalcomanias); pictures; paper tapes or cards for recording computer programs; printing products (printed matter); printing type; photographs; reference books; study guides; index and reports in printed form.

35 – Advertising; commercial business management; distribution of advertising material (tracts, prospectu-

ses and samples); rental of advertising material; updating of advertising material; dissemination of advertisements; dissemination of advertising mail; commercial information agencies; posting of advertising and commercial information on blogs, social media and community networks; commercial and industrial company operational assistance; business consultancy, information or inquiries; commercial administration; professional business consultancy; office functions; commercial information and advice services; electronic business information service; market research and studies; statistical evaluation of market research data; geomarketing targeting studies and consulting; negotiating and concluding of commercial transactions for others; document reproduction; assistance and advice on business organization and management; public relations; address file processing (restructuring, removal of duplicates, enhancement, geocoding); rental of targeted address files at points of sale; collection and systematization of data in a central file; subscriptions to a database; subscription to audiovisual programs; data entry, formatting, compilation and processing services and, more generally, recording, transcription (office work) and systematization of written communications and sound and/or visual recordings; database updating services; computer file management services; telemarketing services; telemarketing services; all direct and indirect marketing mixes, telemarketing with sales offers and data transmission promotions with sales offers; project management of addressed and unaddressed direct mail, telemarketing and e-commerce operations; call center services; telephone answering service (for unavailable subscribers); call center services for others; administration of telecommunication networks and multimedia networks; administrative operation of data banks; operating an administrative data bank; opinion polling; statistical data analysis, research and studies; compilation of statistics; arranging subscriptions to telecommunication services for others; business promotion services for others, of all kinds; realization and implementation of promotional activities; business offers and information on advantageous purchase options; sales promotion attached to a customer loyalty program; assistance services to industrial and commercial companies for analyzing customer satisfaction; consulting services for analyzing customer satisfaction; business analysis of messages posted on websites and social networks to evaluate and improve customer satisfaction; research, searching, browsing and retrieving information and other resources available on global computer networks and other communication networks, for others; business and commercial information provided on computer networks and global communications networks; professional consulting and consulting services in the field of compilation of computer databases; business consultancy services, namely, performing statistical work, data processing, stenotype and performance as well as analysis of opinion polling and

surveys; telephone subscription services; subscriptions to a global telecommunications network (the Internet) or a private access network (intranet); subscription services to telecommunication services; commercial information service via global (Internet) or private access (Intranet) communication networks; magazine subscription service for others; organization of exhibitions for commercial or advertising purposes; outsourcing services (business assistance); outsourcing services (business assistance); commercial analysis of the customer experience to determine the audience index and the behavior of consumers on various digital means of communication (websites accessible by computer or mobile, mobile applications, televisions); marketing strategy services combining several different but complementary channels of a company (store, catalogs, website), solicitations and responses to consumers (online and offline); data analysis services; consulting in the field of data outsourcing and systematization; commercial intermediation services; consulting services in the field of outsourcing and management of human resources.

38 – Telecommunications; communications by computer terminals; telephone communications; communications via any kind of remote computing means; communication by fiber-optic networks; communication via cable and via satellite; communication services via computer networks; electronic messaging services; communications services, namely news and information agencies; audiovisual, video and multimedia communication services; electronic mail services and dissemination of information by electronic means; transmission and distribution of multimedia programs (computer editing of texts and/or images, whether still or animated, and/or musical or non-musical sounds, for interactive or non-interactive use); dissemination of audiovisual and multimedia programs for interactive or other use; transmission of information by radio, telephone, telegraph, and data transmission means, and by any remote computing means, by interactive videography, and, namely, on terminals, computer peripheral apparatus or electronic and/or digital equipment, and, namely, videophone, visiophone and videoconferencing; transmission of information contained in databases; sending, transmitting dispatches and messages; telex, telegram services; information transmission services using a teletypewriter; transmission of information via computer communication networks; information transmission services via all means of communication and telecommunication designed for public information; computer communication services for the retrieval of information from databases; transmission of information in audiovisual, video and multimedia sectors; transmission of information contained in data banks; computer-aided transmission of images and messages; rental of computer, remote computing and data communication apparatus and instruments for message transmission; transmission of information provided in the context of

exclusive offers for clients benefiting from a program of specific services; message consultation services by means of data transmission on specific and/or mobile terminals and networks; rental of access time to a database server center; services for the supervision of telecommunications networks and multimedia networks; sending and reception of data, signals and information processed by computers or by telecommunication apparatus and instruments; data transmission services; downloading of data; provision of access to databases; services of application service providers, namely the downloading of computer applications, downloading applications for mobile phones and tablet computers, downloading of computer software; providing access to data or documents stored electronically in central files for remote consultation by any means of telecommunication; rental of access time to targeted address files (computer databases) at points of sale; transmission (or broadcast) of radio and television programs and, more generally, broadcasting of audiovisual and multimedia programs; transmission of data, particularly transmission in packets, dispatch, transmission of computerized documents; services for transferring telephone calls; access services to online downloading of audio and audiovisual programs; transmission services for written communications and sound and/or visual recordings.

41 – Entertainment; cultural activities; public entertainment services; teaching; training; publishing of texts, illustrations, books, journals, newspapers, periodicals, magazines, publications of all kinds and in all forms, including electronic and digital publications; motion picture production; videotape editing; organizing seminars, internships and courses; organizing conferences, forums, congresses and colloquiums; organization of exhibitions for cultural or educational purposes; publication of books; organization of contests, competitions, games and information campaigns and professional or amateur events; editing and publishing services for all sound and/or visual recording media, transmission or reproduction of sound and/or images and multimedia carriers (interactive discs, digital audio CD-ROMs, digital audio compact discs with read-only memory); publication of multimedia programs for interactive or other use; lending of books and other publications; franchising services, namely, basic staff training; booking of seats for shows; game services provided on-line from a computer network; electronic desktop publishing; rental of films and, more generally, of all sound and/or visual media, and multimedia supports (interactive discs, digital audio compact discs with read-only memory); entertainment services, namely, news broadcasting services via global telematic networks or the Internet.

42 – Scientific and technological services as well as related research and design services; industrial research and analysis services, namely, research and development of new products; design, development and

updating of computers, software, new computer products; computer programming services; professional consultation not related to the company, namely, with respect to computers; professional consulting with respect to computers to improve customer service by managing Internet tools; technical support in the field of computing; expertise in the field of telecommunications and information technology; technical advice and advice in the field of computing for a better customer service; computer research and troubleshooting services; assistance or monitoring of computer systems for fault detection; information in the field of computing; creation (design) and updating of computer programs and software to improve customer relationships; technical consulting and advice in the field of information technology; computer technical assistance by phone, network and any transmission media; hosting of Web sites; design and hosting of websites on the Internet; computer rental; technical research; software maintenance services; technical support (advice) and consulting in the fields of computing and telecommunications; graphic art designer services, namely, creation (design) of virtual and interactive images; programming for electronic apparatus, electronic apparatus and instruments, computers, remote data, teleinformatic and telematic systems, multimedia equipment; multimedia equipment programming; development of computer systems in the field of market research, direct telemarketing and geomarketing targeting studies; geocoding addresses and e-commerce; consulting with respect to quality control and customer satisfaction; design and development of software and computer hardware tools; creation (design) and use of databases; creation (design) of sites on global computer networks; software rental; rental of operating systems for multimedia products; computer systems analysis; social network analysis services to evaluate and improve customer satisfaction; hosting of computer application software in the field of knowledge management for creating information and data searchable databases; analysis and evaluation of products and services with respect to possible future applications; design of computer hardware and software for commercial analysis and reporting; evaluation of results from quality control tests conducted on goods and services; quality assessments; development (design), installation, maintenance and update of applications for mobile phones and electronic tablets; application service provider services, namely the provision of temporary use of computer applications; services of technical consulting in the field of telecommunications (including such services provided over a hotline); design and development of Internet services enabling data synchronizing over telecommunication, communication and computer networks.

(260) AM 2024 123781 A
 (800) 1596006
 (151) 2020 11 12
 (891) 2023 06 20
 (731) TELEPERFORMANCE SE
 21-25 rue Balzac, F-75008 PARIS, France
 (540)



(591) Black, pink, orange, white
 (531) 01.15.11; 26.01.03; 26.13.25; 27.05.10;
 29.01.13

(511)
 35 – Company management assistance; commercial business management assistance; assistance for organizing company matters; business process management; advisory and management services regarding work processes; analysis of business management systems; business consultancy, information or inquiries; commercial administration; administrative management of work-group software and documents; provision of information regarding commercial matters, commercial communication and trading on computer networks and global communication networks; online information services, namely provision of databases and links to websites to other providers of content; updating and maintenance of data in computer databases; computer file management services; systematization and analysis of data in computer databases; compilation of computer databases; consulting in the field of data outsourcing and systematization; consultation services in the fields of outsourcing, business and work-process management and management of human resources; outsourcing services (business assistance); management of personnel skills; managerial and administrative management of telephone call centers for others; call center services for others; advertising, marketing and promotional services; telemarketing services; sales promotion of services [for others] via advertising services.

38 – Telecommunication services provided via the Internet, intranet and extranet; telecommunication services provided via platforms and portals on the Internet and other media; telecommunication services, for access to websites offering work-group collaboration and document creation and management services; provision of access to content, websites and portals; provision of access to Internet platforms for users; transmission, dissemination and downloading of texts, photographs, dispatches, images, messages, data, sounds, music, videos, information via terminals on the Internet; provision of discussion forums on the Internet and chat rooms; providing access to computer databases and web sites of others via a global communications network; computer, electronic, data messaging

services; rental of access time to a computer system; rental of access time to databases and to database servers, particularly for global communication networks such as the Internet or private or restricted access networks (Intranets); transmission of information accessible by access code to computer or data communication databases and database servers; provision of access to search engines for users; services of application service providers, namely the downloading of computer applications, downloading applications for mobile phones and tablet computers, downloading of computer software; providing access to data or documents stored electronically in central files for remote consultation by any means of telecommunication; services for transferring telephone calls.

42 – Design, development, installation, maintenance, hosting of a collaborative platform to facilitate sharing of information and communication; platform as a service [PaaS], namely communication platform and collaborative platform; temporary provision of non-downloadable social-networking software applications; providing temporary use of non-downloadable software; provision of search engines for obtaining data via communication networks; application service provider, namely hosting of third-party application software; computer services, in particular creating virtual communities that enable registered users to organize groups and events, participate in discussions and participate in social, professional and community networking; computer services in the form of customized web pages featuring information defined or specified by the user, personal profiles, audio content, video content, photographs, text, graphics and data; website hosting of a website containing technology enabling online users to create personal profiles with information on social and business networking and to transfer and share such information on multiple infrastructures; provision of information in the fields of computers, computer networks, computerized systems for management of work groups and documents via computer networks and global communication networks; computer system analysis; electronic data storage; processing and conversion of documents from a physical medium to an electronic medium; computer research and troubleshooting services; support services in the event of computer failure; information in the field of computing; technical consulting and advice in the field of information technology; computer technical assistance by phone, network and any transmission media.

(260) AM 2024 123782 A
 (800) 1603587
 (151) 2021 05 27
 (891) 2023 06 22
 (731) Lo Siento Inc.
 715 Venice Blvd., Venice CA 90291,
 USA

(540)

Lo Siento

(591) Black, white

(511)

33 – Alcoholic beverages except beers.

(260) AM 2024 123783 A

(800) 1608678

(151) 2021 07 15

(891) 2023 06 13

(731) PICTON Co., Ltd.

45, World Cup buk-ro 15-gil, Mapo-gu, Seoul,
Republic of Korea

(540)

TOCOBO

(591) Black, white

(511)

3 – Gels and oils for tanning [cosmetics]; functional cosmetics being skin care preparations; night cream; lip balm; make-up; moisturizers [cosmetics]; body oils; cosmetic preparations for body care; body cleanser; sun block [cosmetics]; eye cream; nourishing cream [cosmetics]; anti-wrinkle creams; facial cream; facial cleansers; make-up for the face and body; face oils; hand creams; perfumes and toilet waters; mask pack for cosmetic purposes.

(260) AM 2024 123785 A

(800) 1712816

(151) 2022 12 16

(891) 2023 06 20

(731) Triple A Finance GmbH & Co. KG

Am Lenkwerk 3, 33609 Bielefeld, Germany

(540)



(591) Dark blue, pink, orange, bronze, light green, light blue and purple

(531) 01.15.23; 29.01.15

(511)

8 – Hair cutting and removal implements, in particular manicure tools, pedicure tools, scissors, electric hair trimmers, hair cutting scissors, hair removing tweezers, electric nasal hair trimmers, electric hair cutters, hair trimmers, razors and razor blades; hand-operated hygienic and beauty implements for humans; hand tools for beauty care; hand operated apparatus for the cosmetic care; hair styling appliances, in particular electrically heated hair curling irons, electric hair straightening irons, electric hair styling irons; parts and accessories of the aforementioned goods.

10 – Medical apparatus and instruments; medical apparatus and instruments and massage apparatus, namely electronic facial brushes, sonic facial brushes, smart facial brushes, electric sonic warm and cool fa-

cial masks, therapeutic facial masks, magnetic peeling apparatus, ultrasonic facial brushes, aqua stream face cleanser, electric warm and cool eye energizers, micro current skin scrubber; medical apparatus and instruments and massage apparatus, namely apparatus for cosmetic purposes, blackhead remover, sonic body roller, electric body roller, electric facial roller, micro-needle dermal roller, microneedle dermal pens, skin firming wand, micro firming wand apparatus, electric lip volumizers and collagen boosters, electric microneedle wrinkles and pigmentation remover; medical apparatus and instruments and massage apparatus, namely light therapy apparatus for removal of pigmentation, microdermabrasion apparatus, facial aesthetic treatment apparatus using ultrasonic waves, electric skin oxygen infusion devices, cosmetic apparatus using ultrasonic waves for performing aesthetic facial treatment procedures, electronic light therapy apparatus for the skin, skin care analyzers, electrically-powered apparatus for treating skin by applying low level light and sonic vibrations; medical apparatus and instruments and massage apparatus, namely cosmetic apparatus using ultrasound for performing aesthetic skin treatment procedures, medical apparatus for measuring skin hydration, medical skin abraders, light based devices providing mainly pulsed light for performing non-ablative aesthetic skin treatment procedures, skin moisture analyzers for medical purposes, electronic aesthetic skin treatment devices, apparatus for acne treatment; massage apparatus, in particular massage appliances, manual massage instruments, electric massage apparatus, electrically operated massagers, non-electric massage apparatus, esthetic massage apparatus, electric esthetic facial massage apparatus, instruments for massage, vibration generating apparatus for massage, massage apparatus for eye care, electric facial lifting massage apparatus, electric micro current facial lifting massage apparatus; electric skin laser treatment, lasers for the cosmetic treatment of the face and skin, laser light treatment instruments; parts and accessories of the aforementioned goods.

11 – Hair dryers, electric hair dryers; steam baths, steam facial apparatus, electric foot bath, hydro massage bath apparatus; ionic warm and cool facial steamer; parts and accessories of the aforementioned goods.

21 – Brushes, namely hair brushes, hot air hair brushes, cosmetic brushes, electric face cleansing brushes, electrically heated hair brushes, lip brushes, eyebrow brushes, eyelash brushes, nail brushes, make-up brushes, tongue cleaning brushes, sound wave vibration hairbrushes, power operated brush used to clean and exfoliate the skin, skin cleansing brushes; articles for cleaning purposes, in particular electric devices for cleaning cosmetic brushes, facial cleansing sponges, applicators sold empty for applying cosmetic lotions for skin, face, hair and body; cosmetic and toilet utensils, in particular make-up removing appliances; cosmetic facial cleansing devices; electric devices for

cleaning and exfoliating skin; parts and accessories of the aforementioned goods.

(260) AM 2024 123787 A

(800) 1739024

(151) 2023 06 04

(891) 2023 06 04

(731) Obschestvo s ogranichennoy otvetstvennostyu "KDV Yashkino"

Molodezhnaya str., 1a, pgt. Yashkino, Yashkinsky district, RU-652010 Kemerovskaya Oblast, Russian Federation

(540)



(591) Black, white

(531) 02.03.01; 02.03.11; 26.04.14; 26.04.18

(511)

29 – Preserved peppers; anchovy, not live; peanuts, prepared; artichokes, preserved; white of eggs; beans, preserved; soya beans, preserved, for food; broth; ginger jam; ham; laver, preserved; edible birds' nests; peas, preserved; mushrooms, preserved; guacamole; game, not live; gelatine; meat jellies; jellies for food, other than confectionery; fruit jellies [jams]; yolk of eggs; suet for food; edible fats; fruit-based snack food; milk substitutes; soya patties; tofu patties; charcuterie; raisins; caviar; aubergine paste; vegetable marrow paste; fish roe, prepared; yogurt; sauerkraut; kephir; kimchi; potato-based dumplings; milk shakes; black pudding; onion rings; arrangements of processed fruit; compotes; meat, tinned; vegetables, tinned; fish, tinned; fruits, tinned; broth concentrates; corn dogs; gherkins; shrimps, not live; buttercream; croquettes; sweet corn, processed; koumiss; spiny lobsters, not live; salmon, not live; onions, preserved; margarine; marmalade; oils for food; cocoa butter for food; coconut oil for food; maize oil for food; sesame oil for food; linseed oil for food; extra virgin olive oil for food; olive oil for food; palm oil for food; sunflower oil for food; rape oil for food; butter; soya bean oil for food; mussels, not live; almonds, ground; animal marrow for food; molluscs, not live; milk; peanut milk; coconut milk; almond milk; oat milk; rice milk; condensed milk; soya milk; albumin milk; powdered milk; fish meal for human consumption; vegetable mousses; fish mousses; fruit pulp; meat; meat, preserved; milk beverages, milk predominating; peanut milk-based beverages; coconut milk-based beverages; almond milk-based beverages; sausage casings, natural or artificial; vegetables, preserved; freeze-dried vegetables; vegetables, cooked; vegetables, dried; potato fritters; olives, preserved; lobsters, not live; flavoured nuts; candied nuts; nuts, prepared; tomato paste; pressed fruit paste; liver pâté; pectin for culinary purposes; liver; pickles; jams; powdered eggs; milk pro-

ducts; fish-based foodstuffs; prostokvasha being soured milk; poultry, not live; bulgogi; cranberry compote; apple purée; crayfish, not live; crustaceans, not live; fish, preserved; fish, not live; salted fish; fermented baked milk; vegetable salads; fruit salads; bacon; sardines, not live; pork; herrings, not live; seeds, prepared; sunflower seeds, prepared; whipped cream; cream [dairy products]; vegetable-based cream; fat-based spreads for bread slices; smetana; vegetable juices for cooking; lemon juice for culinary purposes; tomato juice for cooking; salted meats; sausages; sausages in batter; hot dog sausages; preparations for making soup; nut-based spreads; tripe; soups; vegetable soup preparations; whey; cheese; tofu; sea-cucumbers, not live; truffles, preserved; tuna, not live; oysters, not live; falafel; rennet; milk ferments for culinary purposes; fish fillets; dates; crystallized fruits; frozen fruits; fruit preserved in alcohol; fruit, preserved; fruit, stewed; hazelnuts, prepared; potato flakes; hummus; fruit peel; preserved garlic; lentils, preserved; potato crisps; low-fat potato crisps; fruit chips; non-alcoholic eggnog; meat extracts; berries, preserved; eggs; yakitori.

30 – Food flavourings, other than essential oils; star aniseed; baozi; cereal bars; high-protein cereal bars; pancakes; noodle-based prepared meals; buns; bulgur; bread rolls; edible paper; burritos; vanillin [vanilla substitute]; vareniki [stuffed dumplings]; waffles; vermicelli; natural sweeteners; sausage binding materials; binding agents for ice cream; seaweed [condiment]; malt biscuits; cloves [spice]; mirror icing [mirror glaze]; cake frosting [icing]; mustard; croûtons; buckwheat, processed; yeast; leaven; rice-based snack food; cereal-based snack food; coffee substitutes; vegetal preparations for use as coffee substitutes; dressings for salad; zephyr being confectionery; fruit jellies [confectionery]; candy decorations for cakes; cakes; pastries; peanut confectionery; almond confectionery; pasta; ground ginger; frozen yogurt [confectionery ices]; cocoa; cream of tartar for culinary purposes; capers; caramels [sweets]; curry [spice]; ketchup [sauce]; quinoa, processed; quiches; gluten prepared as foodstuff; flour-based dumplings; sweets; liquorice [confectionery]; peppermint sweets; mints for breath freshening; dulce de leche; cinnamon [spice]; coffee; unroasted coffee; starch for food; crackers; custard; hominy grits; semolina; oatmeal; crushed barley; groats for human food; corn, milled; corn, roasted; meat pies; turmeric; couscous; noodles; ice for refreshment; lollipops [confectionery]; ice, natural or artificial; edible ices; rice cakes; potato-based flatbreads; mayonnaise; macaroons [pastries]; macaroni; maltose; hominy; marinades; marzipan; honey; royal jelly; ice cream; bean meal; buckwheat flour; tapioca flour; potato flour; corn flour; nut flours; flour; wheat flour; soya flour; barley meal; confectionery in the form of mousses; chocolate mousses; muesli; mint for confectionery; cocoa beverages with milk; coffee beverages with milk; coffee-based beverages; cocoa-ba-

sed beverages; chamomile-based beverages; tea-based beverages; chocolate beverages with milk; chocolate-based beverages; infusions, not medicinal; crushed oats; soya bean paste [seasoning]; husked oats; onigiri; chocolate-coated nuts; nutmegs [spice]; stick liquorice [confectionery]; lozenges [confectionery]; molasses for food; pâtés en croûte; pelmeni; pepper; allspice; peppers [seasonings]; pesto; biscuits; petit-beurre biscuits; pies; pizzas; meat gravies; fondants [confectionery]; popcorn; powders for making ice cream; baking powder; mustard meal; pralines; condiments; cereal preparations; oat-based food; propolis; gingerbread; spices; petits fours; puddings; cake powder; fruit coulis [sauces]; ravioli; chewing gum; relish [condiment]; rice; instant rice; wheat germ for human consumption; spring rolls; sugar; sago; sesame seeds [seasonings]; linseed for culinary purposes [seasoning]; processed seeds for use as a seasoning; aniseed; agave syrup [natural sweetener]; golden syrup; candy bars; baking soda [bicarbonate of soda for cooking purposes]; malt for human consumption; salt for preserving foodstuffs; cooking salt; sorbets [ices]; cranberry sauce [condiment]; soya sauce; tomato sauce; pasta sauce; sauces [condiments]; apple sauce [condiment]; spaghetti; seasonings; chocolate-based spreads; chocolate spreads containing nuts; preparations for stiffening whipped cream; rusks; breadcrumbs; sushi; rice crackers; sandwiches; tabbouleh; tacos; tapioca; tarts; dough; pastry dough; almond paste; cake batter; tortillas; garden herbs, preserved [seasonings]; chocolate decorations for cakes; vinegar; beer vinegar; ferments for dough; halvah; bread; corn flakes; oat flakes; chips [cereal products]; hot dog sandwiches; flowers or leaves for use as tea substitutes; chicory [coffee substitute]; tea; iced tea; minced garlic [condiment]; cheeseburgers [sandwiches]; saffron [seasoning]; chocolate; malt extract for food; essences for foodstuffs, except etheric essences and essential oils; husked barley.

(260) AM 2024 123801 A
 (800) 1739342
 (151) 2023 04 28
 (891) 2023 04 28
 (731) Henkel AG & Co. KgaA
 Henkelstrasse 67, 40589 Düsseldorf, Germany
 (540)

МАКРОФЛЕКС

(591) Black, white
 (531) 28.05
 (511)
 1 – Chemicals used in industry; unprocessed artificial resins, unprocessed plastics; fire extinguishing compositions; tempering and soldering preparations; adhesives used in industry.
 16 – Stationery; adhesives for stationery or household and do-it-yourself purposes; artists' materials; paint

brushes; typewriters and office requisites (except furniture).

17 – Rubber, gutta-percha, gum, asbestos, mica, unprocessed or semi-processed; plastics in extruded form for use in manufacture; packing, stopping and insulating materials; flexible pipes, not of metal.

19 – Building materials (non-metallic); non-metallic rigid pipes for building; asphalt, pitch and bitumen; non-metallic transportable buildings.

(260) AM 2024 123802 A
 (800) 1739345
 (151) 2023 04 28
 (891) 2023 04 28
 (731) Henkel AG & Co. KgaA
 Henkelstrasse 67, 40589 Düsseldorf, Germany
 (540)

ТАНГИТ

(591) Black, white
 (531) 28.05
 (511)
 1 – Chemical products for industrial purposes; unprocessed artificial resins, unprocessed plastics; adhesives used in industry, silicones.
 3 – Cleaning and polishing agents (except for leather); abrasives, dishwashing agents; scouring agents; chemical preparations for degreasing, deoiling, cleaning of machines, metal, wood, stone, porcelain, glass and synthetics.
 16 – Adhesives for household purposes or stationery.
 17 – Packing, stopping and insulating material, sealants; adhesive bands other than for household or medical purposes, sealant compounds for joints, self-adhesive tapes other than for stationery and not for medical or household purposes, resins (synthetic -), insulating paints, insulating plaster, insulating tape, caulking materials.

(260) AM 2024 123805 A
 (800) 1739371
 (151) 2023 02 21
 (891) 2023 02 21
 (731) Or Mania Ltd
 1A HaEshel St., Industrial Park South, 3079830
 Caesarea, Israel
 (540)



(591) Black, white
(531) 01.15.03; 27.03.12; 27.05.01; 27.05.21
(511)
25 – Children's wear.

(260) AM 2024 123814 A
(800) 1739450
(151) 2023 06 07
(891) 2023 06 07
(731) Ferrara Candy Company
404 W. Harrison Street, Chicago IL 60607,
USA

(540)



(591) Black, white
(531) 27.05.02; 27.05.10
(511)
30 – Candy.

(260) AM 2024 123815 A
(800) 1739465
(151) 2022 08 29
(891) 2022 08 29
(731) BHARAT BIOTECH INTERNATIONAL
LIMITED
Genome Valley, Turkapally, Shameerpet,
Hyderabad, Telangana 500078, India

(540)

MALVAC

(591) Black, white
(531) 27.05.01
(511)
5 – Vaccine for human use.

(260) AM 2024 123816 A
(800) 1739530
(151) 2023 06 12
(891) 2023 06 12
(731) Apple Inc.
One Apple Park Way, Cupertino CA 95014,
USA

(540)

APPLE R1

(591) Black, white
(511)
9 – Computer chips; integrated circuits.

(260) AM 2024 123823 A
(800) 1739833
(151) 2023 04 28
(891) 2023 04 28

(731) Honor Device Co., Ltd.
Suite 3401, Unit A, Building 6, Shum Yip Sky
Park, No. 8089, Hongli West Road, Xiangmihu
Street, Futian District, Shenzhen, 518040
Guangdong, China

(540)



(591) Black, white
(531) 24.17.24; 27.05.01; 27.05.08; 27.05.21
(511)

9 – Computer software applications (downloadable); computer programs for remote connection to computers or computer networks; computer software for computer access control; software applications for mobile phones; chatting robot software for simulating conversation; car navigation computers; downloadable road maps; electronic publications, downloadable; interactive touch screen terminals; smartwatches; smartglasses; laptop computers; parking meters; holograms; face identification apparatus; transmitting and receiving apparatus for long-distance transmission; gps navigation device; navigation apparatus for vehicles [on-board computers]; smartphones; earphone; car video recorder; car televisions; car audio equipments; video projectors; cameras [photography]; speed checking apparatus for vehicles; radar detectors; chips [integrated circuits]; sensor; video screens; electronic key fobs being remote control apparatus; theft prevention installations, electric; rechargeable batteries.

(260) AM 2024 123825 A
(800) 1739869
(151) 2023 04 27
(891) 2023 04 27
(731) Shandong Yongan Special Equipment Co., Ltd
Hedong Industrial Park, Linyi City, Shandong
Province, China

(540)



(591) Black, white
(531) 26.01.01; 26.01.03; 26.01.12; 26.01.24;
26.13.25

(511)
6 – Steel tubes; valves of metal, other than parts of machines; fittings of metal for compressed air lines;

hardware of metal, small; reservoirs of metal; foundry molds of metal; containers of metal for compressed gas or liquid air; containers of metal for liquid fuel; containers of metal for storing acids.

(260) AM 2024 123826 A

(800) 1739962

(151) 2023 02 28

(891) 2023 02 28

(731) fit GmbH

Am Werk 9, 02788 Zittau OT Hirschfelde,
Germany

(540)

fit naturals

(591) Black, white

(511)

1 – Chemicals used in industry, science and photography, as well as in agriculture, horticulture and forestry; unprocessed artificial resins (terms too vague in the opinion of the International Bureau – Rule 13 (2) (b) of the Regulations), unprocessed plastics; chemical substances for preserving foodstuffs; dye additives for linen.

3 – Soap; bleaching preparations and other substances for laundry use, laundry soaking preparations, washing preparation additives; cleaning, polishing, cleansing and rinsing preparations, rinsing preparations for dish-washing machines; shining preparations [polish]; stain removers; cleaning agents for machines; chemical products for degreasing, de-oiling and cleaning metals, wood, stone, porcelain, glass, plastic and textiles (terms too vague in the opinion of the International Bureau – Rule 13 (2) (b) of the Regulations); scale removing preparations for household use; scouring and abrasive preparations; compound agents consisting of rinsing agents and hand soap; compound agents consisting of rinsing preparations and hand care preparations; compound agents consisting of rinsing preparations, hand care preparations and hand soap; cosmetics, except preparations for the cleaning, care and conditioning of hair and scalp and hair treatment; make-up removing preparations; astringents for cosmetic purposes; alum stones (antiseptic); anti-perspirants (toiletries); eyebrow cosmetics; eyebrow pencils; bath salts, not for cosmetic purposes; baths (cosmetic preparations for -); beard dyes; moustache wax; pumice stone; skin whitening creams; bleaching preparations [decolorants] for cosmetic purposes; cosmetic creams; depilatory preparations; depilatory wax; colorants for toilet purposes; cosmetic dyes; greases for cosmetic purposes; cosmetic creams; cosmetic preparations for skin care; heliotropine; adhesives for cosmetic purposes; adhesives for affixing false eyelashes; cosmetics; cosmetics; (animal) cosmetics; cosmetic kits; cosmetic pencils; decorative transfers for cosmetic purposes; false nails; false eyelashes; nail varnish; lacquer-removing preparations; lipsticks; lotions for cosmetic

purposes; make-up; almond milk for cosmetic purposes; (beauty) masks; nails (artificial); nail varnish; nail care preparations; cosmetic kits; oils for toilet purposes; oils for cosmetic purposes; pastes for razor strops; polishing creams; denture polishes; pomades for cosmetic purposes; make-up powder; shaving preparations; shaving stones (antiseptic); cleansing milk for toilet purposes; preparations for cleaning dentures; (bath) salts (terms too vague in the opinion of the International Bureau – Rule 13 (2) (b) of the Regulations); not for medical purposes (terms too vague in the opinion of the International Bureau – Rule 13 (2) (b) of the Regulations); cosmetic preparations for slimming purposes, make-up; (paper guides for use with eye) make-up (terms too vague in the opinion of the International Bureau – Rule 13 (2) (b) of the Regulations); make-up preparations; make-up powder; cosmetics; beauty masks; shampoos; (animal) shampoos; sun-tanning preparations [cosmetics]; (antiseptic) shaving stones; pencils (cosmetic-); talcum powder for toilet use; cosmetics for animals; shampoos for pets [non-medicated grooming preparations]; toiletries; tissues impregnated with cosmetic lotions; petroleum jelly for cosmetic purposes; (depilatory) wax; hydrogen peroxide for cosmetic purposes; cotton wool for cosmetic purposes; cotton swabs for cosmetic purposes; incense; adhesives for affixing false eyelashes; eyelashes (false -); cosmetic preparations for eyelashes; mascara; preparations for cleaning dentures; dentifrices; decorative transfers for cosmetic purposes; perfumery; ethereal oils; dentifrices, cleaning preparations for dentures and dental braces (also being in the form of tablets and powder); oral hygiene products, mouth washes, mouth sprays; preparations with additives for dental care and/or oral hygiene in tablet form, in particular for cosmetic purposes, included in this class.

5 – Medicated soap.

(260) AM 2024 123827 A

(800) 1740049

(151) 2023 04 18

(891) 2023 04 18

(731) Midea Group Co., Ltd.

B26-28F, Midea Headquarter Building, No.6
Midean Avenue, Beijiao, Shunde, Foshan,
Guangdong, China

(540)

PenroseAir

(591) Black, white

(511)

11 – Refrigerating apparatus and equipment; air-conditioning apparatus; air-conditioning installations; air sterilizers; ionization apparatus for the treatment of air or water; dehumidifiers; laundry dryers, electric; humidifiers; heat pumps; sterilizing installations; lighting apparatus and installations; cooking apparatus

and installations; heating installations; bath installations; radiators, electric.

(260) AM 2024 123828 A

(800) 1740061

(151) 2023 05 06

(891) 2023 05 06

(731) Xinjiang Longbo Industrial Co., Ltd.
Room 602, 6th Floor, NO 531, Weixing
Road, Urumqi Economic and Technical
Development Zone, Xinjiang, China

(540)

WALDASIA

(591) Black, white

(531) 27.05.01

(511)

6 – Clips of metal for cables and pipes; construction materials of metal; ropes of metal; wire of common metal; hardware of metal, small; nails; screws of metal; ironmongery; containers of metal [storage, transport]; tool boxes of metal, empty; common metals, unwrought or semi-wrought; railway material of metal; locks of metal, other than electric; strongboxes [metal or non-metal]; springs [metal hardware]; identity plates of metal; metal cages for wild animals; soldering wire of metal; anchors; identification bracelets of metal; wind vanes of metal; metal plant cages; traps for wild animals; bronzes [works of art]; ores of metal; monuments of metal.

7 – Agricultural machines; woodworking machines; packaging machines; electric concrete vibrators; electric hammers; metalworking machines; foundry machines; hand-held tools, other than hand-operated; valves [parts of machines]; welding machines, electric; aerating pumps for aquaria; disintegrators; hair cutting machines for animals; salt mills, electric; papermaking machines; printing presses; spinning machines; dyeing machines; tea processing machines; mixing machines; beverage preparation machines, electromechanical; tobacco processing machines; leather-working machines; sewing machines; bicycle assembling machines; engraving machines; cord making machines; silkworm egg washing machines; chopstick making machines; dual-purpose peeling and shelling machines; pen making machines; candle making machines; straw mat weaving machines; enamel making machinery; light bulb making machines; honeycomb-shaped briquette making machines; kitchen machines, electric; washing machines [laundry]; drug grinders [machines]; machines for processing plastics; glass-working machines; fertilizer manufacturing machines; electromechanical machines for chemical industry; extractors for mines; iron slab casting machines; machines for the petrochemical industry; hoists; steam engines; igniting devices for internal combustion engines; turbines, other than for land vehicles; paper clip making machines; clothes-button making machines;

machines for the electronics industry; spectacle glasses processing machines; gas separating installations; spraying machines; dynamos; engines, other than for land vehicles; hydraulic couplers; axles for machines; belts for machines; machines and apparatus for cleaning, electric; filtering machines; curtain drawing devices, electrically operated; shoe polishers, electric; racket stringing machines; vending machines; robotic exoskeleton suits, other than for medical purposes; electroplating machines; taps [parts of machines, engines or motors]; compressors [machines]; bearings [parts of machines]; drums [parts of machines]; labellers [machines]; 3D printers.

8 – Hand tools, hand-operated; pruning scissors; guns [hand tools]; knives; handles for hand-operated hand tools; agricultural implements, hand-operated; garden tools, hand-operated; bits [parts of hand tools]; cutting tools [hand tools]; hammers [hand tools]; blade sharpening instruments; instruments and tools for skinning animals; harpoons; depilation appliances, electric and non-electric; side arms, other than firearms; tableware [knives, forks and spoons].

9 – Surveying apparatus and instruments; protection devices for personal use against accidents; alarms; switches, electric; data processing apparatus; reflective articles for wear, for the prevention of accidents; electronic navigational and positioning apparatus and instruments; batteries, electric; materials for electricity mains [wires, cables]; monitors; apparatus to check stamping mail; cash registers; ticket dispensing terminals, electronic; betting ticket and lottery ticket dispensing apparatus; facial recognition apparatus; time cards [machine readable]; weighing machines; monitoring apparatus, other than for medical purposes; projection apparatus; optical apparatus and instruments; resistances, electric; electronic chip cards; video monitors; remote control apparatus; optical fibers [light conducting filaments]; electric installations for the remote control of industrial operations; lightning rods; ionization apparatus not for the treatment of air or water; fire extinguishing apparatus; radiological apparatus for industrial purposes; eyeglasses; animated cartoons; egg-candlers; dog whistles; decorative magnets; electrified fences; sports whistles.

(260) AM 2024 123829 A

(800) 1740068

(151) 2023 04 25

(891) 2023 04 25

(731) Shijiazhuang Dragonhawk Tattoo Equipment Co., Ltd.
1-1-3001, Tianshan Jiufeng, Jiantong Street,
Yuhua District, Shijiazhuang City, Hebei
Province, China

(540)



(591) Black, white
(531) 04.01.25; 04.03.03; 26.01.03; 26.01.15;
27.01.06; 27.05.01

(526) TATTOO SUPPLY
(511)

8 – Hand tools, hand-operated; razors, electric or non-electric; ear-piercing apparatus; sterile body piercing instruments; apparatus for tattooing; tattoo needles; stirring sticks for mixing paint; graving tools [hand tools]; engraving needles; handles for hand-operated hand tools.

(260) AM 2024 123830 A
(800) 1740140
(151) 2023 06 05
(891) 2023 06 05
(731) Apple Inc.
One Apple Park Way, Cupertino CA 95014,
USA

(540)

OPTIC ID

(591) Black, white
(511)

9 – Computer hardware for biometric identification, authentication and access control; biometric scanners; downloadable biometric identification software; recorded biometric identification software; downloadable computer software for use in biometric authentication, verification, and access control; recorded computer software for use in biometric authentication, verification, and access control; downloadable application development software; downloadable computer software for use as an application programming interface (API) for building software applications; downloadable virtual reality software; downloadable augmented reality software; downloadable software for navigating virtual reality and augmented reality environments; recorded virtual reality software; recorded augmented reality software; recorded software for navigating virtual reality and augmented reality environments.

(260) AM 2024 123831 A
(800) 1740146
(151) 2023 04 18
(891) 2023 04 18
(731) GUANGDONG OPPO MOBILE
TELECOMMUNICATIONS CORP., LTD.
No. 18 Haibin Road, Wusha, Chang'an,
Dongguan, Guangdong, China

(540)

ColorOS Fold

(591) Black, white
(511)

9 – Downloadable mobile phone software applications; operating system programs; computer operating programs; computer operating software; tablet computers; computer programs, recorded; computer operating programs, recorded; computer software, recorded; computer programs, downloadable; cell phones; smartphones; earphones; television apparatus; multimedia projectors; computer game software, downloadable; computer software platforms, recorded or downloadable; computer screen saver software, recorded or downloadable; downloadable emoticons for mobile phones; downloadable e-wallets; data sets, recorded or downloadable; smartwatches; smartglasses.

(260) AM 2024 123833 A
(800) 1740166
(151) 2023 04 18
(891) 2023 04 18
(731) Guangzhou Hengliang Trading Co., Ltd.
Room 602, No. 97 Shangcheng Street, Baiyun
District, Guangzhou City, 510000 Guangdong
Province, China

(540)



SHOWORLD

(591) Black, white
(531) 26.03.23; 26.11.02; 26.11.06; 26.11.25;
26.13.25; 27.05.17

(511)

7 – Oil pumps for land vehicles; water pumps for land vehicles; cooling water tanks for automotive engines; cooling fans for automotive engines; oil filters for motors and engines; air filters for vehicle motors and engines; exhaust gas treatment systems for automotive engines; sparking plugs for internal combustion engine; ignition coils for automotive engines; bushings for use as parts of machines; shock absorber [parts of machines]; pistons [parts of machines or engines]; piston segments; radiators [cooling] for motors and engines; bearings [parts of machines]; universal joints [Cardan joints]; dynamo belts.

12 – Shock absorbing springs for vehicles; vehicle chassis; clutches for land vehicles; rearview mirrors; vehicle running boards; bumpers for automobiles; shock absorbers for automobiles; windshield wipers; upholstery for vehicles; horns for vehicles; caps for vehicle fuel tanks; brake shoes for vehicles; anti-theft devices for vehicles; tyres for vehicle wheels; engines for land vehicles; gearing for land vehicles; gear boxes for land vehicles; bands for wheel hubs; caps for

vehicle fuel tanks; transmission shafts for land vehicles.

(260) AM 2024 123834 A

(800) 1740200

(151) 2023 03 23

(891) 2023 03 23

(731) AMB, SARL

1 RUE JEAN JAURÈS, F-74000 ANNECY,
France

(540)



(591) Black, white

(531) 06.01.02; 06.01.04

(511)

33 – Alcoholic beverages (excluding beer); alcoholic preparations for making beverages.

(260) AM 2024 123836 A

(800) 1740224

(151) 2023 03 29

(891) 2023 03 29

(731) STERNE INTERNATIONAL S.P.A.

VIA MORIMONDO 22, I-20143 MILANO
(MI), Italy

(540)

LORENA ANTONIAZZI

(591) Black, white

(511)

18 – Leather and imitations of leather, and goods made of these materials and not included in other classes; bags; clutch bags (hand bags); cross-body bags; beach bags; handbags; travelling trunks; travel baggage; bags for sports; book bags; holdalls; chain mesh bags; small bags for men; rucksacks; daypacks; bumbags; travel bags; grocery tote bags; attaché cases; pocket wallets; coin purses, not of precious metal; business cards cases; credit card cases; luggage; valises; trunks [luggage]; vanity cases, not fitted; key cases; umbrellas.

25 – Clothing; dresses; skirts; jumper suits; trousers; leggings [leg warmers]; trousers shorts; bermuda shorts; polo shirts; short-sleeved t-shirts; tee-shirts; long-sleeved shirts; shirts; sweat shirts; jackets [clothing]; sweaters; pullovers; blouses; casual jackets; overcoats; heavy jackets; waterproof clothing; pelisses; combinations [clothing]; neck scarves [mufflers]; cagoules; foulards [clothing articles]; neck tube scarves; shawls; bandanas [neckerchiefs]; neckties; braces [suspenders] for clothing; gloves [clothing]; stockings; socks; waist belts; bathing suits; swimming trunks; beach dresses; bath robes; pyjamas; underwear; brassieres; tank tops; boxer shorts; hats; caps (he-

adgear); berets; visors [headwear]; shoes; gymnastic shoes; boots; sandals; slippers; flip-flops; wooden shoes.

35 – Online advertising on a computer network; demonstration of goods; presentation of goods on communication media, for retail purposes; advertising by mail order; shop window dressing; commercial administration of the licensing of the goods and services of others; commercial information and advice for consumers in the choice of products and services; administrative services for the relocation of businesses; import-export agency services; sales promotion for others; personnel management consultancy; systemization of information into computer databases; book-keeping; sponsorship search; organization of fashion parades for sales promotion purposes; organization of fashion shows for commercial purposes; retail services in relation to fashion accessories; promoting the sale of fashion goods through promotional articles in magazines; fashion show exhibitions for commercial purposes.

(260) AM 2024 123838 A

(800) 1740380

(151) 2023 03 21

(891) 2023 03 21

(731) Zakrytoe aktsionernoe obshchestvo

"Starodvorskie kolbasy"

ul. Poliny Osipenko, d. 41, of. 210, RU-600009
g. Vladimir, Russian Federation

(540)



(591) Dark blue, beige, dark brown, brown, light yellow, burgundy, black, white

(531) 01.15.05; 07.01.08; 13.03.07; 24.17.20;

25.01.09; 25.01.10; 25.03.05; 28.05; 29.01.13

(526) Symbol ®

(511)

29 – Preserved peppers; aloe vera prepared for human consumption; alginates for culinary purposes; anchovy, not live; peanuts, prepared; artichokes, preserved; white of eggs; beans, preserved; soya beans, preserved, for food; broth; ginger jam; ham; fatty substances for the manufacture of edible fats; toasted laver; edible birds' nests; sea-cucumbers, not live; peas, preserved; mushrooms, preserved; guacamole; game, not live; gelatine; meat jellies; jellies for food; fruit jellies; yolk of eggs; coconut fat; bone oil for food; lard; suet for food; edible fats; curd; fruit-based snack food; milk substitutes; charcuterie; raisins; caviar; eggplant paste; vegetable marrow paste; fish roe, prepared; yo-

gurt; galbi [grilled meat dish]; sauerkraut; kefir; kimchi; isinglass for food; clams, not live; potato-based dumplings; milk shakes; black pudding; onion rings; arrangements of processed fruit; compotes; meat, canned; vegetables, canned; fish, canned; fruits, canned; broth concentrates; corn dogs; gherkins; minced meat cutlets; minced meat cutlets, frozen; shrimps, not live; prawns, not live; buttercream; croquettes; silkworm chrysalis for human consumption; sweet corn, processed; kumys; chicken wings; spiny lobsters, not live; lecithin for culinary purposes; salmon, not live; onions, preserved; margarine; marmalade; oils for food; peanut butter; cocoa butter for food; coconut oil for food; coconut butter; corn oil for food; sesame oil for food; linseed oil for food; extra virgin olive oil for food; olive oil for food; palm oil for food; palm kernel oil for food; sunflower oil for food; rape oil for food; butter; soya bean oil for food; mussels, not live; almonds, ground; animal marrow for food; mollusks, not live; milk; peanut milk; peanut milk for culinary purposes; coconut milk; coconut milk for culinary purposes; almond milk; almond milk for culinary purposes; oat milk; rice milk; rice milk for culinary purposes; protein milk; condensed milk; soya milk; powdered milk; fish meal for human consumption; vegetable mousses; fish mousses; fruit pulp; meat, meat, preserved; freeze-dried meat; chicken nuggets; milk beverages, milk predominating; peanut milk-based beverages; coconut milk-based beverages; almond milk-based beverages; edible insects, not live; sausage casings, natural or artificial; vegetables, preserved; freeze-dried vegetables; vegetables, dried; vegetables, cooked; potato fritters; olives, preserved; lobsters, not live; flavored nuts; candied nuts; coconut, desiccated; nuts, prepared; tomato paste; liver pâté; pectin for culinary purposes; liver; pickles; jams; powdered eggs; milk products; fish-based foodstuffs; soured milk; poultry, not live; breaded chicken pieces; bulgogi; pollen prepared as foodstuff; cranberry compote; tomato purée; apple purée; crayfish, not live; crustaceans, not live; fish, preserved; fish, not live; salted fish; fermented baked milk; vegetable salads; fruit salads; bacon; sardelki [sausages]; sardines, not live; pork; herrings, not live; seeds, prepared; sunflower seeds, prepared; cream [dairy products]; whipped cream; vegetable-based cream; fat-containing mixtures for bread slices; smetana; lemon juice for culinary purposes; tomato juice for cooking; vegetable juices for cooking; salted meats; sausages; sausages in batter; hot dog sausages; preparations for making bouillon; preparations for making soup; nut-based spreads; tripe; soups; vegetable soup preparations; whey; cheese; tahini; tofu; truffles, preserved; tuna, not live; oysters, not live; falafel; milk ferments for culinary purposes; rennet; fish fillets; dates; frosted fruits; frozen fruits; fruit, preserved; fruit preserved in alcohol; fruit, stewed; hazelnuts, prepared; potato flakes; hummus; fruit peel; preserved garlic; lentils, preserved; potato chips; low-fat potato chips; fruit chips; shpi-

kachki [sausages]; non-alcoholic eggnog; seaweed extracts for food; meat extracts; edible ant larvae, prepared; berries, preserved; snail eggs for consumption; eggs; yakitori.

30 – Vanilla flavorings for culinary purposes; flavorings, other than essential oils, for cakes; flavorings, other than essential oils, for beverages; coffee flavorings; food flavorings, other than essential oils; star aniseed; baozi; cereal bars; high-protein cereal bars; pancakes; noodle-based prepared meals; freeze-dried dishes with the main ingredient being pasta; freeze-dried dishes with the main ingredient being rice; buns; bread rolls; edible rice paper; edible paper; burritos; vanillin [vanilla substitute]; vareniki [stuffed dumplings]; waffles; vermicelli; natural sweeteners; sausage binding materials; binding agents for ice cream; sea water for cooking; seaweed [condiment]; malt biscuits; cloves [spice]; mirror icing [mirror glaze]; cake frosting [icing]; glucose for culinary purposes; mustard; gluten additives for culinary purposes; yeast; pelmeni, fried; thickening agents for cooking foodstuffs; leaven; rice-based snack food; cereal-based snack food; coffee substitutes; vegetal preparations for use as coffee substitutes; dressings for salad; fruit jellies [confectionery]; candy decorations for cakes; confectionery for decorating Christmas trees; cakes; pastries; peanut confectionery; almond confectionery; pasta; ginger [spice]; frozen yogurt [confectionery ices]; cocoa; cream of tartar for culinary purposes; capers; caramels [sweets]; curry [spice]; ketchup [sauce]; prepared rice rolled in seaweed; quiches; gluten prepared as foodstuff; flour-based dumplings; sweets; liquorice [confectionery]; peppermint sweets; dulce de leche; cinnamon [spice]; coffee; unroasted coffee; starch for food; crackers; custard; hominy grits; semolina; oatmeal; crushed barley; groats for human food; ice cubes; corn, milled; corn, roasted; meat pies; turmeric; couscous; noodles; ice for refreshment; ice, natural or artificial; edible ices; candies; rice cakes; mayonnaise; macarons; macaroni; maltose; hominy; piccalilli; marinades; marzipan; honey; miso [seasoning]; royal jelly; ice cream; bean meal; tapioca flour; potato flour; corn flour; nut flours; flour; wheat flour; soya flour; barley meal; confectionery in the form of mousses; chocolate mousses; muesli; mint for confectionery; cocoa beverages with milk; coffee beverages with milk; coffee-based beverages; cocoa-based beverages; chamomile-based beverages; tea-based beverages; chocolate beverages with milk; chocolate-based beverages; infusions, not medicinal; crushed oats; husked oats; savory pancakes; onigiri; nutmegs; chocolate-coated nuts; stick liquorice [confectionery]; pastilles [confectionery]; molasses for food; pâtés en croûte; pelmeni [dumplings stuffed with meat]; khinkali [stuffed dumplings]; manti [stuffed dumplings]; pepper; allspice; peppers [seasonings]; pesto; cookies; petit-beurre biscuits; bibimbap [rice mixed with vegetables and beef]; pies; pizzas; meat gravies; fondants [confectionery]; popcorn; powders for making

ice cream; baking powder; mustard meal; pralines; aromatic preparations for food; condiments; meat tenderizers for culinary purposes; cereal preparations; oat-based food; bee glue; gingerbread; spices; petits fours [cakes]; rice pudding; puddings; cake powder; fruit coulis [sauces]; ravioli; ramen; chewing gum; relish [condiment]; rice; instant rice; wheat germ for human consumption; spring rolls; sago; palm sugar; sugar; sesame seeds [seasonings]; linseed for culinary purposes [seasoning]; processed seeds for use as a seasoning; aniseed; agave syrup [natural sweetener]; golden syrup; confectionery; savory pancake mixes; baking soda [bicarbonate of soda for cooking purposes]; malt for human consumption; salt for preserving foodstuffs; cooking salt; celery salt; sherbets [ices]; ham glaze; soya sauce; tomato sauce; sauces [condiments]; pasta sauce; spaghetti; seasonings; chocolate-based spreads; chocolate spreads containing nuts; preparations for stiffening whipped cream; rusks; bread-crumbs; sushi; senbei [rice crackers]; sandwiches; tabbouleh; tacos; tapioca; tarts; dough; pastry dough; almond paste; rice pulp for culinary purposes; cake dough; tortillas; garden herbs, preserved [seasonings]; chocolate decorations for cakes; vinegar; beer vinegar; ferments for pastes; halvah; bread; unleavened bread; chips [cereal products]; corn flakes; oat flakes; hot dog sandwiches; flowers or leaves for use as tea substitutes; jiaozi; chicory [coffee substitute]; tea; iced tea; chutneys [condiments]; chebureki [deep-fried pies]; minced garlic [condiment]; cheeseburgers [sandwiches]; chow-chow [condiment]; saffron [seasoning]; chocolate; malt extract for food; essences for foodstuffs, except etheric essences and essential oils; husked barley.

35 – Arranging subscriptions to telecommunication services for others; import-export agency services; commercial information agency services; publicity agency services; cost price analysis; rental of office equipment in co-working facilities; rental of advertising space; business auditing; financial auditing; business intermediary services relating to the matching of potential private investors with entrepreneurs needing funding; employment agency services; computerized file management; accounting; invoicing; demonstration of goods; transcription of communications [office functions]; opinion polling; market studies; business investigations; business research; marketing research; personnel recruitment; business management and organization consultancy; business organization consultancy; business management consultancy; personnel management consultancy; professional business consultancy; consultancy regarding advertising communication strategies; consultancy regarding public relations communication strategies; layout services for advertising purposes; marketing; marketing in the framework of software publishing; targeted marketing; business management of performing artists; business management of sports people; writing of résumés for others; scriptwriting for advertising purposes; news

clipping services; updating and maintenance of information in registries; updating and maintenance of data in computer databases; updating of advertising material; word processing; online retail services for downloadable and pre-recorded music and movies; online retail services for downloadable ring tones; online retail services for downloadable digital music; organization of exhibitions for commercial or advertising purposes; arranging newspaper subscriptions for others; organization of fashion shows for promotional purposes; organization of trade fairs; shop window dressing; business appraisals; payroll preparation; data search in computer files for others; sponsorship search; administrative assistance in responding to calls for tenders; business management assistance; commercial or industrial management assistance; commercial intermediation services; providing business information; providing business information via a web site; providing commercial and business contact information; providing commercial information and advice for consumers in the choice of products and services; providing user reviews for commercial or advertising purposes; web indexing for commercial or advertising purposes; providing user rankings for commercial or advertising purposes; provision of an online marketplace for buyers and sellers of goods and services; presentation of goods on communication media, for retail purposes; media relations services; economic forecasting; auctioneering; wholesale services for pharmaceutical, veterinary and sanitary preparations and medical supplies; retail services for works of art provided by art galleries; retail services for pharmaceutical, veterinary and sanitary preparations and medical supplies; sales promotion for others; promotion of goods and services through sponsorship of sports events; production of teleshopping programs; production of advertising films; office machines and equipment rental; rental of advertising time on communication media; publicity material rental; rental of billboards [advertising boards]; rental of vending machines; rental of sales stands; rental of photocopying machines; consumer profiling for commercial or marketing purposes; publication of publicity texts; radio advertising; development of advertising concepts; bill-posting; distribution of samples; dissemination of advertising matter; direct mail advertising; registration of written communications and data; editing of publicity texts; advertising; online advertising on a computer network; outdoor advertising; advertising by mail order; television advertising; compilation of statistics; compilation of information into computer databases; business inquiries; systemization of information into computer databases; administrative services for medical referrals; advisory services for business management; corporate communications services; negotiation of business contracts for others; negotiation and conclusion of commercial transactions for third parties; compiling indexes of information for commercial or advertising purposes; tax preparation;

drawing up of statements of accounts; telemarketing services; psychological testing for the selection of personnel; interim business management; outsourced administrative management for companies; business management of hotels; business management for freelance service providers; business project management services for construction projects; commercial administration of the licensing of the goods and services of others; business management of reimbursement programs for others; administration of consumer loyalty programs; administration of frequent flyer programs; administrative processing of purchase orders; administrative services for the relocation of businesses; public relations; commercial lobbying services; competitive intelligence services; modelling for advertising or sales promotion; typing; market intelligence services; appointment reminder services [office functions]; web site traffic optimization; appointment scheduling services [office functions]; tax filing services; search engine optimization for sales promotion; retail services relating to bakery products; gift registry services; price comparison services; pay per click advertising; secretarial services; procurement services for others [purchasing goods and services for other businesses]; shorthand; outsourcing services [business assistance]; telephone answering for unavailable subscribers; telephone switchboard services; photocopying services; business efficiency expert services.

43 – Accommodation bureau services [hotels, boarding houses]; rental of temporary accommodation; rental of drinking water dispensers; rental of meeting rooms; tourist home services; hotel reservations; boarding house bookings; temporary accommodation reservations; hotel services; retirement home services; snack-bar services; information and advice in relation to the preparation of meals; café services; cafeteria services; motel services; boarding house services; boarding for animals; rental of cooking apparatus; rental of chairs, tables, table linen, glassware; rental of lighting apparatus; rental of tents; rental of transportable buildings; restaurant services; self-service restaurant services; reception services for temporary accommodation [management of arrivals and departures]; food sculpting; decorating of food; cake decorating; holiday camp services [lodging]; bar services; day-nursery [crèche] services; hookah lounge services; providing campground facilities; personal chef services; food and drink catering; washoku restaurant services; udon and soba restaurant services; canteen services.

(260) AM 2024 123860 A
 (800) 1559737
 (151) 2020 09 23
 (891) 2023 06 23
 (731) PETIT BATEAU
 15 rue du Lieutenant Pierre Murard, F-10000
 TROYES, France

(540)



(591) Blue, white
 (531) 18.03.02; 18.03.23; 26.01.03; 26.01.16;
 27.01.12; 27.05.01; 29.01.04

(511)

3 – Cosmetics; cosmetic products for face and body care; cosmetic products for skin, eye and nail care; cosmetic products for children; make-up products for the face and body; multi functional make-up; special make-up for shows; make-up removing products; cosmetic kits; phytocosmetic preparations; beauty care and body cleaning preparations; sanitary preparations being toiletries; cosmetic products for bathing and showering; cosmetic products in any galenic form not for medical use; creams, ointments, serums, oils, gels, foams, lotions, milks, for cosmetic use; sunscreen preparations; cosmetic skin-tanning preparations; cosmetic products for foot and hand care; bath and shower preparations, not for medical use; soaps; shower gels; bath foams; bath beads; oils for toilet purposes; cleansing milk for toilet purposes; preparations for hair cleaning, care, styling and treatment; shampoos; hair conditioners; hair lotions; perfumery products; perfumes; scented waters; eaux de toilette; eau de Cologne; oils for perfumes and scents; essential oils; deodorants and antiperspirants; wet wipes for hygienic and cosmetic use; dentifrices.

18 – Toiletry bags; cosmetic sets; vanity cases, not fitted.

(260) AM 2024 123861 A
 (800) 1560889
 (151) 2020 06 03
 (891) 2023 06 14
 (731) Huskvarna AB
 Drottninggatan 2, SE-561 82 Huskvarna,
 Sweden

(540)



(591) Black, white
 (531) 01.03.16; 01.15.23; 05.05.20; 05.05.21
 (511)

7 – Machines for gardening, horticulture, parks and public garden areas and parts and fittings for such machines; agricultural implements, other than hand operated hand tools; horticultural implements (machines); gardening machines (powered); driving devices for machines; compressors; mechanical soil and lawn cultivation apparatus; lawn raking machines; power

supply apparatus [generators]; roller chains being parts of machines; saw chains; motors, motor parts and engines for outdoor power products; machines and machine tools for treatment of materials and for manufacturing; cutting, drilling, abrading, sharpening and surface treatment machines and apparatus; chopping machines; pumps (machines); mechanical care and cleaning apparatus; filters (parts of machines or engines); tillers (machines); grinders (machines); reels, mechanical, for flexible hoses; motor hoes [machines]; sowers (machines); weeding machines; saws; chainsaws; power saws; hand saws (electrically operated); portable saw mills; saw benches (parts of machines); saw blades (parts of machines); trimming machines; clearing saws [machines]; hedge cutters (machines); hedge trimmers (machines); clippers (machines); chains and bars for chainsaws; chain saw bar covers; brush cutters [machines]; scissors, electric; lawnmowers [machines]; robotic lawnmowers; lawn mowing attachments for vehicles; lawn mowers; walk behind lawn mowers; zero turn lawn mowers; commercial front mowers; seated (ride on) lawn mowers; garden tractors for mowing lawns; lawn aerators (machines); power operated dethatchers; power operated cultivators; power operated lawn edgers; attachments for ride on lawn mowers, garden tractors for mowing lawns and zero turn lawn mowers, including dozer blades, front scoops, brush guards, lawn mower covers, seat covers, loading ramps, canopies; attachments for robotic lawn mowers, including replacement bodies, heavy front and rear wheels, wheel brushes; protective housings and wall hangers for lawn mowers, including robotic lawn mowers; housings for machines; electric lawn trimmers; electric grass shears; line trimmers for garden use; trimmer heads; lawn and garden string trimmer spools; rotary trimming lines; trimming machines for gardening, park, forestry and parts and fittings therefore; string trimmers [power lawn and garden tools]; grass trimmer string; blowing machines; garden vacuums, collectors; vacuum cleaners; snow throwers; power ice augers; electric high pressure cleaners; suction machines for scavenging purposes; suction machines for industrial purposes; high pressure cleaners; sprayers (knapsack-) [electric] for carrying on the back; sprayers [machines] for garden use in spraying weedkillers; sprayers [machines] for garden use in spraying insecticide; sprinkling devices [machines]; pressure regulators [parts of machines]; loading ramps; mechanical lawn clippers; mechanical shears; dust filters for vacuum cleaners; parts and components to the aforementioned goods.

8 – Agricultural, gardening and landscaping tools; garden tools, hand operated; hand tools and implements (hand-operated); edge tools (hand tools); scissors; gardening scissors; lawn clippers (hand instruments); hand-operated shears; loppers (hand tools); pruning scissors; secateurs; tree pruners (hand tools); top scissors; tongs; shovels (hand tools); scrapers; ice

scrapers; snow brushes; snow shovels; hand-operated pond maintenance and cleaning apparatus and grabs; shears; blades (hand-tools); saws (hand-tools); swords; axes; rakes; moss aerators [hand tools]; tool belts; hand operated collectors for fruit, leaves and garden waste; wire brushes (hand operated tools); fertiliser spreaders (hand-operated); sprayers (knapsack-) [non-electric] for carrying on the back; sprayers [hand-operated tool] for garden use in spraying weed-killers; syringes for spraying insecticides; hand-pumped sprayers; fruit pickers (hand tools); budding knives; hoes (hand tools); pickaxes; spades; forks; parts and components to the aforementioned goods.

9 – Electrical switch timers; electronic motion sensitive switches; wireless switches; optical switches; fuses; transformers (electricity); current plugs; electric connectors; electrical power extension cords; solenoid valves (electromagnetic switches); chargers; electrical controls for irrigation sprinkler systems; photovoltaic installations for generating electricity [photovoltaic power plants]; system and system support software, and firmware; programs for computers; sound recording apparatus; display devices, television receivers and film and video devices; audio/visual and photographic devices; remote controls; television apparatus; magnetic data carriers bearing recorded software; application software; mobile apps; video films; downloadable movies; sound recordings; downloadable sound recordings; computer programs for plant libraries; mobile apps for plant libraries; computer programs for advice online regarding gardening, garden care, care of plants; mobile apps for advice online regarding gardening, garden care, care of plants; scheduling software; batteries; batteries, electric; rechargeable batteries; battery chargers; electronic docking stations; charging stations for electric vehicles; power cables; connections for electric cables; plugs, sockets and other contacts (electric connections); couplings, electric; electrical adapters; electrical circuits and circuit boards; junctions (electrical); electrical controls; fuse boxes; galvanic batteries; chargers for electric batteries; photovoltaic cells; accumulators; accumulators (electric); protective work clothing (for protection against accident or injury); clothes for protection against injury; clothing for protection against accidents, irradiation and fire; safety gloves for protection against accident or injury; gloves for protection against accidents, irradiation and fire; safety gloves for protection against accidents, irradiation and fire; jackets for protection against accidents, irradiation and fire; trousers for protection against accidents, irradiation and fire; socks for protection against accidents, irradiation and fire; footwear for protection against accident or injury; footwear for protection against accidents, irradiation and fire; boots (protective footwear); shoes (protective); head protection; headgear being protective helmets; knee pads for workers; protective and safety equipment; visors for helmets; spectacles; sunglasses; goggles; safety harnesses, other than for vehicles or sports pur-

poses; safety restraints other than for vehicle seats and sports equipment; measuring instruments; signalling apparatus; measuring, counting, alignment and calibrating instruments; controllers (regulators); apparatus and instruments for conducting electricity; apparatus and instruments for switching the use of electricity; apparatus and instruments for regulating electricity; rain gauges; electronic rain gauges; electrical switch timers; switches, electric; cables, electric; connections for electric lines; connection boards (electric); electrical circuit boards; control panels (electricity); apparatus and instruments for controlling the distribution of electricity; electric control panels; electric fuse boxes; repeaters; ethernet repeaters; intelligent gateways for communication; signal amplifiers; GPS transmitters; GPS receivers; GPS communication devices for robotic lawn mowers; apparatus and instruments for controlling garden and water facilities; electric and electronic irrigation control devices; electronic tracking apparatus and instruments; sensors and detectors; electric sensors; motion sensors; light sensors; dewing sensors; occupancy sensors; radio-frequency identification (RFID) tags; radio-frequency identification (RFID) readers; electronic tags; receivers of electronic signals; wireless controllers to remotely monitor and control the function and status of other electrical, electronic and mechanical devices or systems; data loggers and recorders; cameras (photography); wireless communication devices; alarms and warning equipment; anti-theft warning apparatus; remote alarms other than anti-theft for vehicles; electronic publications (downloadable); publications in electronic format; instruction manuals in electronic format; teaching materials in electronic format; user guides in electronic format; logs, measuring instruments; pressure measuring apparatus; cable splices for electric cables; parts and components to the aforementioned goods.

11 – Water conduits installations; sprinkler installations (automatic) for horticultural purposes; sprinkler machines for horticultural irrigation; watering installations, automatic; lighting installations; lamps; incandescent light bulbs; decorative fountains, sprinkler and irrigation systems; fountains; filters for industrial and household use, namely, air filters, water filters, filters for faucets, filters for ponds; water conditioning apparatus; dust filters for air-conditioning units; electronic watering facilities; water sprinklers and water nozzles constituting parts for watering installations; irrigation apparatus for horticultural use; showers; water spray devices; water shower apparatus; drip sprinklers; irrigation spray nozzles; lighting apparatus; lighting apparatus for gardens, including ponds; pressure water tanks; water control valves; apparatus for controlling water supply; taps; sprinkler systems for irrigation; headlights; headlights for electric lawn mowers; garden sprinklers (automatic); gas grills; electric grills; gas fired broilers; solar lights; solar lamps; solar powered lamps; led lamps; flaming tor-

ches; fireplaces; parts and components to the aforementioned goods.

12 – Hose carts; tractors; garden tractors and parts and fittings therefor; attachments for garden tractors, including dump carts, dozer blades, front scoops, brush guards, garden tractor covers, seat covers, canopies; two-, and four wheeled motorcycles; four wheel all-terrain vehicles, utility vehicles; bicycles and parts therefore, namely frames, brakes, chains, pumps, saddles; alarms for vehicles; anti-theft alarms for vehicles; remote alarms for land vehicles; wheel barrows; human-powered trolleys and carts; sledges for transportation; parts and components to the aforementioned goods.

17 – Flexible plumbing pipes of plastic; plastic plumbing hoses; seals, sealants and fillers; connectors (non-metallic) for hoses; clutch and brake linings; plastics materials in the form of sheets (semi-finished products); synthetic padding to be used for filtration in filters; fibreglass webs for insulating purposes; watering hose; couplings pieces and connectors, mainly not of metal, for connecting hoses to watering apparatus; fittings for pipes and hoses, mainly not of metal; valves of rubber; articles of rubber for use in connecting pipes; flexible pipes, tubes, hoses and fittings therefor (including valves), and fittings for rigid pipes, all non-metallic; garden hoses; irrigation hoses; hoses of textile material; flexible hoses, not of metal; expandable watering hoses; non-metal couplings for use with hoses; hose connectors (non-metallic -); hose fittings (non-metallic -).

20 – Hose hangers not of metal; wall mounted hose supports (non-metallic); non-mechanical, non-metallic reels for the storage of hose; winding spools not of metal, non-mechanical, for flexible hoses; non-mechanical reels of plastic materials for the storage of hose; valves, non-metallic; plastic fittings (clips) for attachment to tubing; statues, figurines, works of art and ornaments and decorations, made of materials such as wood, wax, plaster or plastic, included in the class; handles (not of metal) for hand-operated agricultural implements and garden equipment, gripping devices; non-metallic grab rails; handles and handle mounts of wood and plastic; cable grips of non-metallic materials; cable ties; support stands (furniture); furniture supports (non-metallic -); cushions; trolleys for hose winches; fuel cans (non-metallic); rain barrels, not of metal; ladders and movable steps, non-metallic; baskets, non-metallic; lounge furniture; pedestals; crates and pallets, non-metallic; containers made of plastic for compost; birdhouses; storage racks for firewood; nesting boxes for animals; nesting boxes for insects; containers (non-metallic) in the form of bins; animal housing and beds; plant stands; kneeling pads; kneeling pads for protective use; kneeling pads for protective use for gardening; knee cushions.

21 – Garden syringes; plant syringes; watering cans; cleaning instruments, hand operated; brooms; brushes; hand-held sweeping tools; hand-operated watering apparatus including nozzles; strainers; plant baskets; decorative articles being garden pond accessories, namely animal figures, reproductions of plants, mythical creatures, regular geometric bodies; pre-formed reproductions of rocks, of plastic; gloves for household purposes; gardening gloves; nozzles for watering hose; statues, figurines, plaques and works of art, made of materials such as porcelain, terra-cotta or glass, included in the class; dusting cloths; dusters; skillets (non-electric); lawn sprinklers; sprinklers for watering, flowers and plants; buckets; bird feeders; garden gnomes of glass; garden gnomes of porcelain; garden gnomes of earthenware; window-boxes; pots; traps for rodents; traps for vermin; bird baths; empty spray bottles; holders for flowers and plants (flower arranging); bowls; plant holders; containers for flowers; bins (dust-); terrariums; terrariums for insects; insect hotels; wood planters.

(260) AM 2024 123862 A

(800) 1588347

(151) 2020 11 10

(891) 2023 06 20

(731) Triple A Finance GmbH & Co. KG

Am Lenkwerk 3, 33609 Bielefeld, Germany

(540)

GESKE

(591) Black, white

(511)

3 – Bleaching preparations and other substances for laundry use; cleaning, polishing, scouring and abrasive preparations; soaps; perfumery, essential oils and aromatic extracts, cosmetics and hair lotions; dentifrices; toiletries, body cleansers, skin care preparations, eye care preparations, nail care preparations, hair preparations and treatments, hair removal and shaving preparations, gels; cosmetics, make-up; air fragrancing preparations, perfumed tissues; make-up for the face; skin care preparations; cleaning masks for the face; cleaning preparations for personal use; cosmetics for use on the skin; hand washes; hand cleansers; dyes (cosmetic -); cosmetics in the form of creams; body cleansing foams; cleaner for cosmetic brushes.

8 – Hair cutting and removal implements, razors and razor blades; hand-operated hygienic and beauty implements for humans; hand-operated hygienic and beauty implements for humans; electrically heated hair curling irons, hair straightening irons.

10 – Surgical, medical, dental and veterinary apparatus and instruments, artificial limbs, eyes and teeth; orthopedic articles; suture materials; massage apparatus, manual massage instruments, electrically operated massagers, esthetic massage apparatus, massage apparatus for eye care; lasers for medical purposes; appa-

ratus for acne treatment; laser light treatment instruments for medical use; medical skin enhancement apparatus using lasers.

11 – Personal heating and drying apparatus, in particular hair dryers; steam facial apparatus [saunas]; fumigation apparatus, not for medical purposes; bath plumbing fixtures; hydromassage bath apparatus; drying apparatus and installations; fans (electric -) for personal use; footmuffs, electrically heated; pocket warmers; Japanese pocket warmers filled with fuel; tanning apparatus [sun beds].

20 – Make-up mirrors for travel use; make-up mirrors for purses; mirrors (silvered glass); mirror stands; display stands for shop windows; portable display stands for supporting advertising; advertising display boards; display panels for sales environments; display panels for exhibition environments; display tables; rings, not of metal, for keys; hand-held mirrors [toilet mirrors]; pillows.

21 – Household or kitchen utensils and containers; combs and sponges; brushes; skin cleansing brushes, shaving brushes; brush-making materials; articles for cleaning purposes; steelwool; unworked or semi-worked glass (except glass used in building); glassware, porcelain and earthenware not included in other classes; cosmetic and toilet utensils, in particular cosmetic utensils, make-up removing appliances, make-up brushes, eyebrow brushes, hairbrushes; household cleaning articles, brushes; articles for cleaning teeth, in particular toothbrushes, toothbrushes, electric, toothbrush holders; cosmetic facial cleansing devices, facial cleansing brushes; electric devices for cleaning and exfoliating skin.

35 – Retailing, wholesaling, mail order retailing, online commercial services of body and beauty care products, cosmetics, perfumery, hair cutting and removal implements, personal heating and drying implements, massage apparatus, cosmetic and toilet utensils, articles for tooth cleaning, jewellery; marketing services; market research and market analysis; presentation of businesses and goods on the internet; computerized file management; mediation of trade business for third parties; sales demonstration [for others]; advertising in periodicals, brochures and newspapers; organizing and conducting exhibitions for commercial purposes and presentation of goods for advertising purposes; sales promotion for others; advertising planning and advertising services to attract customers customer loyalty initiatives, in particular mail advertising, organization and management of discount card loyalty schemes; commercial administration of the licensing of the goods and services of others; attracting customers and customer care through mail order advertising (mail shots); arranging and conducting of advertising events; organization of exhibitions for commercial or advertising purposes; bill-posting; advertising planning and development of advertising concepts; pre-

sentation of companies on the internet and other media; shop window dressing; sponsorship search; dissemination of advertising matter; writing of publicity texts; direct mail advertising; arranging of displays for advertising purposes; arranging of demonstrations for advertising purposes; demonstration of goods for promotional purposes; preparation and presentation of audio visual displays for advertising purposes; arranging of exhibitions for advertising purposes; arranging of exhibitions for advertising purposes; organisation of trade fairs for commercial or advertising purposes; organisation of exhibitions and trade fairs for business and promotional purposes; planning and conducting of trade fairs, exhibitions and presentations for economic or advertising purposes; arranging the distribution of advertising samples; distribution of advertising material; dissemination of advertising matter online; dissemination of advertising matter by mail; market research for advertising; advertising analysis; arranging of demonstrations for advertising purposes; arranging of displays for commercial purposes; advisory services relating to sales promotion; clerical services; advertisement and publicity services by television, radio, mail; copywriting; rental of advertising space; import-export agency services; auctioneering services; publicity and sales promotion services; organisation of events for commercial and advertising purposes; presentation of goods on communication media, for retail purposes; commercial information services, via the internet; business administration; providing consumer product information and consumer product advice relating to body and beauty care products, cosmetics, perfumery, hair cutting and removal implements, personal heating and drying implements, massage apparatus, cosmetic and toilet utensils, articles for tooth cleaning, jewellery.

(260) AM 2024 123863 A
 (800) 1590884
 (151) 2021 03 25
 (891) 2023 06 15
 (731) Jack Daniel's Properties, Inc.
 4040 Civic Center Drive, Suite 528, San Rafael
 CA 94903, USA

(540)
**JACK DANIEL'S TENNESSEE
 HONEY**

(591) Black, white
 (526) HONEY
 (511)
 33 – Alcoholic beverages except beers.

(260) AM 2024 123939 A
 (800) 1740809
 (151) 2023 05 17
 (891) 2023 05 17
 (731) MATSAN İLAÇ, SANAYİ LİMİTED
 ŞİRKETİ

CEVİZLİ MAH/SEMT HIZIR REİS SK. 10 17;
 Maltepe İstanbul, Türkiye

(540)



(591) Black, white
 (531) 01.15.07; 27.05.02; 27.05.10; 27.05.12;
 29.01.13

(511)
 5 – Pharmaceutical and veterinary preparations for medical purposes; chemical preparations for medical and veterinary purposes, chemical reagents for pharmaceutical and veterinary purposes; medicated cosmetics; dietary supplements for pharmaceutical and veterinary purposes; dietary supplements; nutritional supplements; medical preparations for slimming purposes; food for babies; herbs and herbal beverages adapted for medicinal purposes; dental preparations and articles: teeth filling material, dental impression material, dental adhesives and material for repairing teeth; sanitary preparations for medical use; hygienic pads; hygienic tampons; plasters; materials for dressings; diapers made of paper and textiles for babies, adults and pets; preparations for destroying vermin; herbicides, fungicides, preparations for destroying rodents; deodorants, other than for human beings or for animals; air purifying preparations; air deodorising preparations; disinfectants; antiseptics; detergents for medical purposes; medicated soaps; disinfectant soaps; antibacterial hand lotions.

(260) AM 2024 123958 A
 (800) 1741192
 (151) 2023 05 10
 (891) 2023 05 10
 (731) KRKA, tovarna zdravil, d.d., Novo mesto
 Šmarješka cesta 6, SI-8000 Novo mesto,
 Slovenia

(540)

TELMOSTAR

(591) Black, white
 (511)
 5 – Pharmaceutical preparations.

(260) AM 2024 123959 A
 (800) 1741193
 (151) 2023 05 10
 (891) 2023 05 10
 (731) KRKA, tovarna zdravil, d.d., Novo mesto
 Šmarješka cesta 6, SI-8000 Novo mesto,
 Slovenia

(540)

ATITIMB

(591) Black, white

(511)

5 – Pharmaceutical preparations.

(260) AM 2024 123960 A

(800) 1741232

(151) 2023 05 22

(891) 2023 05 22

(731) Huawang Co., Ltd.

1501, Shenzhen Energy Center North Tower,
2026 Jintian Road, Futian District,
Shenzhen, Guangdong, China

(540)



(591) Black, white

(531) 05.05.20; 28.03

(511)

33 – Brandy; fruit extracts, alcoholic; alcoholic beverages, except beer; alcoholic extracts; aguardiente; aperitifs; spirits [beverages]; rice alcohol; cider; alcoholic essences.

(260) AM 2024 123961 A

(800) 1741233

(151) 2023 05 22

(891) 2023 05 22

(731) Huawang Co., Ltd.

1501, Shenzhen Energy Center North Tower,
2026 Jintian Road, Futian District,
Shenzhen, Guangdong, China

(540)



(591) Black, white

(531) 28.03

(511)

33 – Brandy; fruit extracts, alcoholic; alcoholic beverages, except beer; alcoholic extracts; aguardiente; aperitifs; spirits [beverages]; rice alcohol; alcoholic essences.

(260) AM 2024 123966 A

(800) 1741413

(151) 2023 06 13

(891) 2023 06 13

(731) Apple Inc.

One Apple Park Way, Cupertino CA 95014,
USA

(540)



(591) Black, white

(531) 05.07.13; 05.07.23

(511)

9 – Computers; computer hardware; wireless communication devices for providing access to the Internet and sending, receiving, and transmitting data, images, audio, video, and multimedia content; wearable computer hardware; wearable computers; digital media streaming devices; computer hardware for transmitting and enabling the viewing of audio, video, television, movies, digital images and other multimedia content; virtual and augmented reality headsets, goggles, controllers, and remotes; wearable peripherals for playing video games; controllers for use with interactive digital multimedia content; parts and accessories for computers, computer peripherals, and headsets; battery chargers for computers, computer peripherals, and headsets; batteries; rechargeable batteries; battery chargers; portable power chargers; battery chargers for computers, computer peripherals, headsets, and audio and visual players; charging apparatus for computers, computer peripherals, and headsets; power adapters; electronic connectors, docks, docking stations, and adapters for use with computers, computer peripherals, and wearable electronic devices; bags, covers, cases, sleeves, straps, lanyards and holders for computers, computer peripherals, and headsets.

(260) AM 2024 123967 A

(800) 1741424

(151) 2023 06 14

(891) 2023 06 14

(731) Intervision, LLC

Suite 450, 3050 Peachtree Road, NW,
Atlanta GA 30305, USA

(540)



(591) Black, white

(531) 21.03.01; 21.03.17; 24.17.04; 27.05.01

(511)

29 – French fries, hash brown potatoes, potato chips, processed potatoes, fried potatoes, canned vegetables, frozen vegetables, processed vegetables, cheese, soft cheese, ripened cheese, processed cheese, butter, yogurt, cottage cheese, chicken, beef, pork, and tur-

key, none of which is targeted to the U.S. food service industry.

31 – Fresh vegetables, raw vegetables, unprocessed vegetables, none of which is targeted to the U.S. food service industry.

(260) AM 2024 123968 A
 (800) 1741445
 (151) 2023 04 28
 (891) 2023 04 28
 (731) ZHONGSHAN FUZHOU PAPER AND PLASTIC PRODUCTS CO., LTD.
 No. 16, Huanmao three road, Torch Development Zone, Zhongshan City, 528400 Guangdong Province, China

(540)

(591) Black, white
 (531) 27.05.02
 (511)

16 – Gummed cloth for stationery purposes; adhesive materials for office use; double-sided adhesive tapes for household use; gummed tape [stationery]; adhesives [glues] for stationery or household purposes; adhesive tapes for stationery or household purposes; sealing compounds for stationery purposes; adhesive tape dispensers [office requisites]; self-adhesive tapes for stationery or household purposes; self-adhesive paper.

17 – Sealant compounds for joints; self-adhesive tapes, other than stationery and not for medical or household purposes; pipe joint tape; adhesive tapes, other than stationery and not for medical or household purposes; duct tapes; plastic film, other than for wrapping; plastic sheeting for agricultural purposes; insulating tapes; glass fibres for insulation.

(260) AM 2024 124072 A
 (800) 1742008
 (151) 2023 01 26
 (891) 2023 01 26
 (731) "HRC" Limited Liability Partnership
 Suyunbay avenue, 66 B, 050050 Almaty, Kazakhstan

(540)

(591) White, blue and red
 (531) 25.03.01; 27.05.02; 29.01.13
 (511)

11 – Refrigerating apparatus and machines; freezers; refrigerating display cabinets; heated display cabinets; roasting apparatus; food dehydrators, electric; refrige-

rating containers; furnace ash boxes; cool boxes, electric; refrigerating chambers; structural framework for ovens; barbecues; refrigerating appliances and installations; hearths; electric cooktops; kitchen ranges [ovens]; microwave ovens for industrial purposes; microwave ovens [cooking apparatus]; cooking stoves; hot plates; refrigerators; refrigerating cabinets.

35 – Advertising; business management services; business administration; office functions; retail and wholesale services of refrigerating apparatus and machines, freezers, refrigerating display cabinets, heated display cabinets, roasting apparatus, food dehydrators, electric, refrigerating containers, furnace ash boxes, cool boxes, electric, refrigerating chambers, structural framework for ovens, barbecues, refrigerating appliances and installations, hearths, electric cooktops, kitchen ranges [ovens], microwave oven for industrial purposes, microwave oven [cooking apparatus], cooking stoves, hot plates, refrigerators, refrigerating cabinets; on-line ordering services.

(260) AM 2024 124090 A
 (800) 1742474
 (151) 2023 02 28
 (891) 2023 02 28
 (731) HD HYUNDAI CO., LTD.
 477, Bundangsuseo-ro, Bundang-gu, Seongnam-si, Gyeonggi-do, Republic of Korea

(540)

(591) Blue, green
 (531) 24.15.21; 27.05.01; 27.05.23; 29.01.12
 (511)

1 – Anti-knock substances for internal combustion engines; antifreeze; brake fluid; alcohol; fuel-saving preparations; xylene; catalysts; toluene; transmission fluid; power steering fluid.

2 – Anti-rust oils; anti-rust greases; anti-corrosive oils.

4 – Gas oil; light oils; industrial gasoline; hydrogenated oils for industrial use; naphtha; kerosene; greases for lighting; benzene fuel; benzine; boiled oil for industrial purposes; petroleum; liquefied petroleum gases; engine oils; gasoline for fuel; crude oil; lubricating grease; lubricating oil; cutting oils; heavy oils; natural gas; coke; paraffin wax; propane for use as fuel.

7 – Control valves for regulating the flow of gases and liquids being parts of machines; gas pressure regulators being parts of machines; reduction gears being parts of machines; dust removing installations for use in construction industry; rubber tracks being parts of crawlers on construction machines; tools being parts

of machines; industrial robots; robotic arms for industrial purposes; excavators; loader buckets for excavators; excavator parts; hydraulic controls for machine and prime movers; machine coupling and transmission components except for land vehicles; pneumatic controls for machines, motors and engines; hydraulic controls for machines, motors and engines; pumps as parts of machines, motors and engines; rings for parts of machines, other than for land vehicles; valves for parts of machines, other than for land vehicles; filters for parts of machines; brakes for machines; cylinders for machines; fuel injection devices for internal combustion engines; igniting devices for internal combustion engines; agricultural machines; skid steer loaders for agricultural purposes; motive power machines, other than for land vehicles; power transmission couplings for machines, other than for land vehicles; drums being parts of machines; control mechanisms for robotic machines; motors and engines, except for land vehicles; fans for motors and engines; filters for motors and engines; generators; bearings being parts of machines; steam engine boilers; servomotors; bulldozers; AC motors, other than for vehicles; DC motors, other than for vehicles; propulsion mechanisms, other than for land vehicles; turbines, other than for land vehicles; parts and fittings for engines for ships; AC motors for ships; internal combustion engines for ships; electric power generators for ships; thrusters for ships, being engines; engines for marine vessels; DC motors for ships; pumps for ships; blowing machines; skid-steer loaders; compacting machines; fuel economisers for engines; stacking machines; oil refining machines; exhausts for forklift trucks; mufflers for forklift trucks; foundation work machines; cams being parts of machines; concrete shredders; cranks being parts of machines; cranes; solar-powered electricity generators; civil engineering machinery; payloaders; front-end loaders; cargo handling machines; wheel loaders; wheel loader fittings; rubber tracks for skid-steer loaders; gasoline pumps for service stations; fuel injectors; radiators [cooling] for motors and engines of forklift trucks; electric vehicle mover machines.

9 – Gas leak alarms; high voltage circuit breakers; factory automation software; computer software for factory energy management systems; humanoid robots with artificial intelligence for use in scientific research; photovoltaic solar modules; educational software; surge protectors; recorded data files; intelligent application programs for recorded wireless terminals; downloadable database management software applications; digital books downloadable from the internet; intelligent application programs for downloadable wireless terminals; downloadable computer program for managing addresses; electronic publications, downloadable; downloadable computer game software; downloadable computer game programs; computer programs for network management; interactive computer software; computer software and platforms for data collection, processing, analysis, storing and inte-

gration; computer software for data processing; data processing apparatus; application software for databases; anti-theft alarms not for vehicles; power control panels; computer software for processing digital images; software for controlling robots; gesture recognition software; computer software for wireless content delivery; photovoltaic modules for electricity generation; electric power distribution machines; switchboards; electronic power transformers; batteries; battery starters; energy storage apparatus comprised of batteries; battery packs; transformers; electrical transducers; security surveillance robots; boiler control instruments; shunt reactors; computer software for building energy management system; industrial process control software; computer software for monitoring and controlling of industrial equipment; computer software for optimizing industrial facilities; data input and output module for industrial automatic instrument; data collecting apparatus for industrial automatic instrument; remote control apparatus for industrial automation instruments; computer monitor for industrial automatic instrument; switchboards for ships; electric transformers for ships; computer software for ships; fire extinguishers; application software for smart TV; application software for smartphones; smartphones in the shape of a watch; laboratory robots; safety restraints; safety restraints, other than for vehicle seats and sports equipment; computer software for application and database integration; computer software for energy storage system (ESS); computer software for energy storage apparatus; sensors for engines; fuel cells; software for processing images, graphics and text; computer software for transmitting and broadcasting audio, video or multimedia content; remote control apparatus; computer application software for voice messages; computer software for diagnosing diseases for medical purposes; computer software for use in medical decision support systems; electronic game software for mobile telephones; computer application software for mobile phones; inverters; magnetically encoded credit cards; software for controlling automation instruments; electric reactors; apparatus and instruments for accumulating and storing electricity; electronic calculators; electric switchgears; electric monitoring apparatus; coin-operated mechanisms for vending machines; electrical controlling devices; electric cables, wires, conductors and connection fittings therefor; electronic power supplies; electricity transporting system apparatus; apparatus for diagnosing electrical power installations; power controllers; electronic keys; electronic control systems; electric batteries; electric batteries and battery chargers; current rectifiers; medium and low voltage circuit breakers; circuit breakers; electrical storage batteries; battery charge devices; measuring instruments; computer game programs; computer software platforms; computer software to maintain and operate computer systems; computer operating system software; computer application software; computer screen saver soft-

ware; credit card machines; tire pressure gauges; tire pressure sensor; wafers for solar cells; solar modules; supports for solar modules; computer software for solar power generation; solar collectors for electricity generation; automatic solar tracking sensors; apparatus for measuring solar cell efficiency and electric current; inverters for solar power generation; inverter supports for solar power generation; electric connectors for solar power generation; apparatus for inspecting solar power generating facilities; current converters concerning solar energy; solar energy storage devices for generating electricity; solar batteries; solar cell panels; computer software to enhance the audiovisual capabilities of multimedia applications, namely, for the integration of text, audio, graphics, still images and moving pictures; telepresence robots; communications equipment; plug connectors; cash changers; computer software for communicating with users of hand-held computers.

11 – Gas scrubbers being parts of gas installations; gas scrubbing installations; filters for gas scrubbing apparatus; domestic boilers; air purifying apparatus and machines; air purifying units for industrial purposes; industrial boilers; boilers for power plants; exhaust gas cleanup apparatus; exhaust gas treatment apparatus; exhaust gas desulfurization apparatus; exhaust gas sulfur oxide removal apparatus; boilers for ships; ventilation installations for ships; water purification apparatus; oil purifying apparatus; indoor-gas filter apparatus; electric boilers; steam boilers, other than parts of machines; boilers for solar power generation installations; circulating fluidized bed boilers, other than parts of machines.

12 – Diesel engines for construction vehicles for transportation purposes; traction vehicles; aerial conveyors; military vehicles for transport; parachutes; tractors for agricultural purposes; rudders; ships; screw propellers for vessels; propellers for ships; structural parts and fittings of vessels; ballast apparatus for ships; rub rails for marine vessels; steel hatch covers for vessels; steering wheels for vessels; funnels for ships; ship hulls; carts; ice breakers being ships; water vehicles; doors for vehicles; vehicle bumpers; vehicle bodies; braking systems for vehicles; braking systems for vehicles and parts thereof; seat covers for vehicles; seat belts for use in vehicles; fuel tanks for vehicles; suspension systems for vehicles; electric drives for land vehicles; steering wheels for vehicles; vehicle seats; vehicle hoods; strollers; apparatus for locomotion by land, air or water; motors for land vehicles; motors and engines for land vehicles; suspension systems for land vehicles; automobile bonnets; structural parts and fittings for automobiles; forklift trucks; air pumps for forklift trucks; mud flaps for forklift trucks; structural parts and accessories for railway vehicles; cable transport apparatus and installations; tyres; structural parts and fittings for aircrafts; wheelchairs; mudguards.

35 – Wholesale store services featuring petrol; retail store services featuring gas oil; retail store services featuring tow trucks; wholesale store services featuring light oils; wholesale store services featuring chemical preparations for use in industry; wholesale store services featuring nutraceutical preparations mainly based on fruits; retail store services featuring nutraceutical preparations mainly based on fruits; business intermediary services relating to the purchase and sale of nutraceutical preparations mainly based on fruits; sales agency services for nutraceutical preparations mainly based on fruits; advertising and marketing; consultancy relating to advertising and promotion services; rental of advertisement space and advertising material; compilation, production and dissemination of advertising matter; retail store services featuring excavators; wholesale store services featuring gear oils; advisory services relating to business management and business operations; wholesale store services featuring anti-rust oils; retail store services featuring agricultural machines; wholesale store services featuring veterinary preparations; wholesale store services featuring kerosene; wholesale store services featuring diesel oil; retail store services featuring motor oil; wholesale store services featuring anti-corrosive oils; assistance, advisory services and consultancy with regard to business planning; management and operation assistance to commercial businesses; advisory and consultancy services relating to import-export agencies; import and export agencies; retail store services featuring skid-steer loaders; market research and business analyses; retail store services featuring drugs; business intermediary services relating to the purchase and sale of pharmaceutical preparations; sales agency services for pharmaceutical products and preparations; sales arranging of pharmaceutical preparations; wholesale store services featuring nutraceutical preparations mainly based on fish and shellfish; retail store services featuring nutraceutical preparations mainly based on fish and shellfish; business intermediary services relating to the purchase and sale of nutraceutical preparations mainly based on fish and shellfish; sales agency services for nutraceutical preparations mainly based on fish and shellfish; wholesale store services featuring engine oils; retail store services featuring fuels; retail store services featuring chemical additives for fuel; retail store services featuring medicine via online networks; wholesale store services featuring medicine via online networks; business intermediary services relating to medicine via online networks; sales agency services featuring medicine via online networks; retail store services featuring hydraulic oils; wholesale store services featuring nutraceutical preparations mainly based on meat products; retail store services featuring nutraceutical preparations mainly based on meat products; business intermediary services relating to the purchase and sale of nutraceutical preparations mainly based on meat products; sales agency services for nutraceutical

preparations mainly based on meat products; retail store services featuring lubricating oils; wholesale store services featuring medical apparatus and instruments; sales agency services for medical apparatus and instruments; sales agency services for medical apparatus and instruments other than for dental purposes; purchasing agency services for pharmaceuticals; import and export agencies for pharmaceuticals; purchasing agency services for pharmaceuticals; human resources consultation; retail store services featuring artificial petroleum; wholesale store services featuring medicines for human purposes; promoting the goods and services of others by means of operating an on-line comprehensive shopping mall; business information retrieval services on the internet for others; wholesale store services featuring lubricating oil for motor vehicle engines; retail store services featuring chemical additives to motor fuel; wholesale store services featuring motor fuel; business intermediary services relating to mail order by telecommunications; compilation of information into computer database; compilation and systemization of information into computer databases; systemization of information into computer databases; retail store services featuring heavy oils; retail store services featuring forklift trucks; employee leasing; wholesale store services featuring nutraceutical preparations mainly based on vegetables; retail store services featuring nutraceutical preparations mainly based on vegetables; business intermediary services relating to the purchase and sale of nutraceutical preparations mainly based on vegetables; sales agency services for nutraceutical preparations mainly based on vegetables; collection, systematization, compilation and analysis of business data and information stored in computer databases; updating and maintenance of data in computer databases; management and compilation of computerised databases; data search in computer files for others; computerized file management; compilation of statistics; retail store services featuring cargo handling machines; wholesale store services featuring cosmetics; business intermediary services relating to the purchase and sale of cosmetics; sales agency services for cosmetics; retail store services featuring wheel loader fittings; retail store services featuring wheel loader.

37 – Cleaning of gasoline tanks; repair and maintenance of buildings; maintenance and repair of buildings; providing information about rental of construction and building equipment; rental of construction and building equipment; repair or maintenance of construction machines and apparatus; construction; construction and maintenance services relating to civil engineering; installation of construction machines and apparatus; repair of construction and agricultural machinery; repair or maintenance of construction equipment; rental of construction machines and apparatus and providing information relating thereto; repair or maintenance of excavators; maintenance of excavators; repair or maintenance of agricultural machines

and implements; installation of air pollution control facilities; installation, maintenance and repair of hardware for data processing apparatus; installation, maintenance and repair of equipment and apparatus for use in road building; robot hardware installation/maintenance and repair; robot hardware repair; repair and maintenance of motor vehicles and parts thereof; battery charging service for motor vehicles; gasoline refuelling service for motor vehicles; natural gas refuelling service for motor vehicles; maintenance and repair of control systems for radio systems and networks; construction of power plants; installation/maintenance and repair of photovoltaic equipment for electricity generation; providing information relating to the maintenance, servicing and repair of apparatus and installations for generating power; construction and repair of power generating plants; maintenance of electric power distribution machines and apparatus, electrical controllers and transformers (electricity); installation, maintenance and repair of apparatus for distributing electricity; installation, maintenance and repair of batteries and accumulators; installation of boilers; repair of boilers; repair of industrial waste treatment machines; installation, maintenance and repair of loading and unloading machines; providing information relating to the repair and maintenance of vessels; repair or maintenance of vessels; repair or maintenance of parts and fittings of vessels; vehicle battery charging; vehicle breakdown repair services; vehicle greasing; maintenance, servicing and repair of vehicles; painting of vehicles; consultancy relating to vehicle repair; fuelling of vehicles; changing oils and filters for vehicles; repair or maintenance of water purifying apparatus; installation and maintenance of transport machinery; provision of oil hydraulic equipment repair information; motor vehicle maintenance and repair; automotive oil change services; installation, maintenance and repair of electrical and electronic apparatus for use in the field of automation; repair or maintenance of loading-unloading machines and apparatus; installation, maintenance and repair of power apparatus; repair of braking devices; shipbuilding and providing information relating thereto; shipbuilding; providing information relating to the repair or maintenance of gasoline station equipment; repair or maintenance of gasoline station equipment; repair of fork lift trucks; vehicle maintenance; installation, maintenance and repair of measuring apparatus; installation services for solar powered devices for others; installation, maintenance and repair of photovoltaic cells and modules; rental of equipment and machine for civil engineering construction and construction purposes; repair or maintenance of apparatus for loading and unloading; fuelling of aircraft; marine construction; providing information relating to the repair or maintenance of chemical plants; providing technical advice relating to shipbuilding.

40 – Air freshening; heat treating of metals; metal plating; electricity generating; photographic printing; re-

fining of petroleum; hydroelectric generating; processing and transforming of energy; production of energy; burnishing by abrasion; treatment of oils; consultancy services relating to the generation of electrical energy; generation of power; flour milling; electricity generation using photovoltaic power generation; technical consultancy in the field of production of solar energy; recycling of waste oil; processing of plastics; providing technical advice relating to oil refining.

42 – Research in relation to technology for construction purposes; design of construction equipments including excavators and wheel loaders; machinery design for factory automation facilities; design and development of software for factory robots; research relating to technology; design of parts of machine; design of mechanical and micromechanical components; design of machines and apparatus; mechanical drawing; draftsman's services in the nature of technical drawing; corporate logo graphic design services; design of heating and cooling apparatus; design of devices intended for protein analysis; development of data processing programs; software design and development for automation facility machinery; consultancy services relating to design; consultancy in the field of office and workplace automation; industrial technology research; inspection of industrial installations; software as a service [SaaS]; design of petrochemical plant; quality assurance services of ships and marine structures; design of ship parts; providing ship quality assurance services; design and development of ships; providing quality assurance services in the field of parts and fittings of the ships; technical consultancy for improving ship performance and energy efficiency; software design and development; design of vehicles; design of parts for vehicles; research in the field of energy; advisory services relating to energy efficiency; design of transport apparatus including forklift trucks, skid loaders and tow trucks; monitoring of computer systems by remote access; web site development; maintenance of websites; website design consultancy; web site maintenance; providing information on computer technology and programming via a web site; creating and maintaining web sites for others; oil field exploration; rental of application software; research and development of electrical controllers; research and development of power storage system; electronic data storage; providing technical advice relating to conducting technical project studies for shipbuilding, energy production, plants, oil refining, chemicals, power generating, construction machinery, heavy industries, robots, automation, computer software, system integration, electrical power installations and boilers; technical consulting in the field of shipbuilding engineering; development of computer game software; computer system analysis; consultancy services relating to computers; research in the field of computers; advisory services relating to computer; development, installation and maintenance of computer software; computer software project ma-

agement services; development of computer software; rental of computer software; computer software design; consulting services relating to computer software; design of computer software; installation of computer software; maintenance and updating of computer software; updating of computer software; computer software research; maintenance of computer software; computer software consultancy and development; design services relating to computer systems; computer systems analysis; computer system integration services; design and development of computer systems; computer programming; development of computer programmes; data conversion services for computer programs and computer data; duplication of computer programs; leasing of computer programs; design and development of computer software for solar power generation; inspection services for new and used vehicles for persons buying or selling their vehicles; quality checking and testing; engineering services in the field of environmental technology; design of environmental protection facilities.

საერთაშორისო სასაქონლო ნიშნები, რომლებსაც მიენიჭა
ღაცვას სპარტველოში

(260) AM 2024 115069 A
(800) 1621113
(151) 2021 07 30
(181) 2031 07 30
(891) 2021 07 30
(511) 35, 36, 38, 41, 42, 45

(260) AM 2024 120204 A
(800) 1693676
(151) 2022 06 03
(181) 2032 06 03
(891) 2022 06 03
(511) 03, 05, 16

(260) AM 2024 117887 A
(800) 1516597
(151) 2020 01 09
(181) 2030 01 09
(891) 2022 04 27
(511) 35, 39, 39

(260) AM 2024 121629 A
(800) 1689166
(151) 2022 06 08
(181) 2032 06 08
(891) 2022 10 31
(511) 30

(260) AM 2024 117932 A
(800) 1662564
(151) 2022 02 23
(181) 2032 02 23
(891) 2022 02 23
(511) 18

(260) AM 2024 121776 A
(800) 1714207
(151) 2022 11 08
(181) 2032 11 08
(891) 2022 11 08
(511) 09, 28, 41

(260) AM 2024 119149 A
(800) 1679473
(151) 2022 05 26
(181) 2032 05 26
(891) 2022 05 26
(511) 43

(260) AM 2024 121810 A
(800) 1715264
(151) 2022 12 08
(181) 2032 12 08
(891) 2022 12 08
(511) 35, 41, 43

(260) AM 2024 119249 A
(800) 1680956
(151) 2022 05 26
(181) 2032 05 26
(891) 2022 05 26
(511) 43

(260) AM 2024 121811 A
(800) 1715276
(151) 2022 12 02
(181) 2032 12 02
(891) 2022 12 02
(511) 34

(260) AM 2024 119302 A
(800) 1681293
(151) 2022 07 30
(181) 2032 07 30
(891) 2022 07 30
(511) 35

(260) AM 2024 121822 A
(800) 1715593
(151) 2022 12 20
(181) 2032 12 20
(891) 2022 12 20
(511) 33

(260) AM 2024 119311 A
(800) 1681493
(151) 2022 08 01
(181) 2032 08 01
(891) 2022 08 01
(511) 35

(260) AM 2024 121823 A
(800) 1715596
(151) 2022 12 23
(181) 2032 12 23
(891) 2022 12 23
(511) 01

(260) AM 2024 121824 A
 (800) 1715626
 (151) 2023 01 17
 (181) 2033 01 17
 (891) 2023 01 17
 (511) 05

(260) AM 2024 121939 A
 (800) 1716835
 (151) 2023 01 23
 (181) 2033 01 23
 (891) 2023 01 23
 (511) 20

(260) AM 2024 121825 A
 (800) 1715644
 (151) 2023 01 23
 (181) 2033 01 23
 (891) 2023 01 23
 (511) 25, 35

(260) AM 2024 121949 A
 (800) 1717280
 (151) 2022 11 16
 (181) 2032 11 16
 (891) 2022 11 16
 (511) 09, 14, 18, 25, 35

(260) AM 2024 121826 A
 (800) 1715646
 (151) 2023 01 29
 (181) 2033 01 29
 (891) 2023 01 29
 (511) 03

(260) AM 2024 121987 A
 (800) 1718072
 (151) 2022 10 11
 (181) 2032 10 11
 (891) 2022 10 11
 (511) 07, 12

(260) AM 2024 121885 A
 (800) 1716633
 (151) 2022 11 14
 (181) 2032 11 14
 (891) 2022 11 14
 (511) 09

(260) AM 2024 122066 A
 (800) 1718951
 (151) 2023 01 27
 (181) 2033 01 27
 (891) 2023 01 27
 (511) 03, 21

(260) AM 2024 121892 A
 (800) 675210
 (151) 1997 04 30
 (181) 2027 04 30
 (891) 2023 02 08
 (511) 05

(260) AM 2024 122068 A
 (800) 1719075
 (151) 2023 02 10
 (181) 2033 02 10
 (891) 2023 02 10
 (511) 05

(260) AM 2024 121893 A
 (800) 1116787
 (151) 2012 04 18
 (181) 2032 04 18
 (891) 2023 02 14
 (511) 03

(260) AM 2024 122069 A
 (800) 1719094
 (151) 2023 01 16
 (181) 2033 01 16
 (891) 2023 01 16
 (511) 12

(260) AM 2024 121894 A
 (800) 1478772
 (151) 2019 04 11
 (181) 2029 04 11
 (891) 2023 01 03
 (511) 09, 36, 42

(260) AM 2024 122070 A
 (800) 1719103
 (151) 2022 12 08
 (181) 2032 12 08
 (891) 2022 12 08
 (511) 37

(260) AM 2024 122071 A
(800) 1719116
(151) 2022 09 30
(181) 2032 09 30
(891) 2022 09 30
(511) 29, 35

(260) AM 2024 122073 A
(800) 1719159
(151) 2023 02 07
(181) 2033 02 07
(891) 2023 02 07
(511) 12

(260) AM 2024 122074 A
(800) 1719195
(151) 2022 10 10
(181) 2032 10 10
(891) 2022 10 10
(511) 09, 35, 36, 37, 39, 42, 43, 45

(260) AM 2024 122080 A
(800) 1719341
(151) 2022 12 09
(181) 2032 12 09
(891) 2022 12 09
(511) 09, 25, 30, 35, 38, 41, 42

(260) AM 2024 122083 A
(800) 1719460
(151) 2022 12 28
(181) 2032 12 28
(891) 2022 12 28
(511) 12

(260) AM 2024 122086 A
(800) 503874A
(151) 1986 01 24
(181) 2026 01 24
(891) 2023 02 21
(511) 03, 21

(260) AM 2024 122092 A
(800) 1433745
(151) 2018 08 07
(181) 2028 08 07
(891) 2023 02 28
(511) 18, 25, 35

(260) AM 2024 122093 A
(800) 1528531
(151) 2020 02 25
(181) 2030 02 25
(891) 2023 01 05
(511) 14

(260) AM 2024 122094 A
(800) 1567307
(151) 2020 10 30
(181) 2030 10 30
(891) 2023 02 07
(511) 05, 31

(260) AM 2024 122144 A
(800) 1719611
(151) 2022 12 23
(181) 2032 12 23
(891) 2022 12 23
(511) 05

(260) AM 2024 122145 A
(800) 1719615
(151) 2023 02 17
(181) 2033 02 17
(891) 2023 02 17
(511) 10

(260) AM 2024 122146 A
(800) 1719633
(151) 2022 11 22
(181) 2032 11 22
(891) 2022 11 22
(511) 09

(260) AM 2024 122147 A
(800) 1719685
(151) 2023 01 11
(181) 2033 01 11
(891) 2023 01 11
(511) 42

(260) AM 2024 122149 A
(800) 1719721
(151) 2022 09 15
(181) 2032 09 15
(891) 2022 09 15
(511) 35, 42, 45

(260) AM 2024 122150 A
 (800) 1719723
 (151) 2022 11 02
 (181) 2032 11 02
 (891) 2022 11 02
 (511) 09, 28, 41, 42

(260) AM 2024 122273 A
 (800) 1534136
 (151) 2020 05 06
 (181) 2030 05 06
 (891) 2023 03 01
 (511) 03

(260) AM 2024 122151 A
 (800) 1719760
 (151) 2023 01 30
 (181) 2033 01 30
 (891) 2023 01 30
 (511) 09

(260) AM 2024 122311 A
 (800) 1722357
 (151) 2023 03 06
 (181) 2033 03 06
 (891) 2023 03 06
 (511) 05

(260) AM 2024 122189 A
 (800) 1559041
 (151) 2020 09 24
 (181) 2030 09 24
 (891) 2023 03 01
 (511) 33

(260) AM 2024 122314 A
 (800) 1722392
 (151) 2023 03 03
 (181) 2033 03 03
 (891) 2023 03 03
 (511) 34

(260) AM 2024 122261 A
 (800) 1722198
 (151) 2022 12 05
 (181) 2032 12 05
 (891) 2022 12 05
 (511) 09, 28, 41

(260) AM 2024 122315 A
 (800) 1722400
 (151) 2023 02 27
 (181) 2033 02 27
 (891) 2023 02 27
 (511) 09

(260) AM 2024 122269 A
 (800) 1408784
 (151) 2018 04 10
 (181) 2028 04 10
 (891) 2023 03 02
 (511) 09, 10

(260) AM 2024 122316 A
 (800) 1722495
 (151) 2022 12 27
 (181) 2032 12 27
 (891) 2022 12 27
 (511) 05

(260) AM 2024 122270 A
 (800) 1433297
 (151) 2018 09 05
 (181) 2028 09 05
 (891) 2023 03 14
 (511) 35

(260) AM 2024 122325 A
 (800) 1722629
 (151) 2022 12 26
 (181) 2032 12 26
 (891) 2022 12 26
 (511) 35, 36

(260) AM 2024 122271 A
 (800) 1490519
 (151) 2019 09 05
 (181) 2029 09 05
 (891) 2023 02 16
 (511) 30

(260) AM 2024 122326 A
 (800) 1722637
 (151) 2023 02 01
 (181) 2033 02 01
 (891) 2023 02 01
 (511) 05

(260) AM 2024 122327 A
(800) 1722649
(151) 2023 02 10
(181) 2033 02 10
(891) 2023 02 10
(511) 35, 41, 45

(260) AM 2024 122349 A
(800) 1723157
(151) 2023 03 16
(181) 2033 03 16
(891) 2023 03 16
(511) 25

(260) AM 2024 122350 A
(800) 1723190
(151) 2023 02 16
(181) 2033 02 16
(891) 2023 02 16
(511) 32

(260) AM 2024 122351 A
(800) 1723284
(151) 2022 11 30
(181) 2032 11 30
(891) 2022 11 30
(511) 09, 18, 25, 35

(260) AM 2024 122353 A
(800) 1723405
(151) 2023 02 21
(181) 2033 02 21
(891) 2023 02 21
(511) 18, 25, 28, 35

(260) AM 2024 122368 A
(800) 1723638
(151) 2023 02 07
(181) 2033 02 07
(891) 2023 02 07
(511) 33

(260) AM 2024 122443 A
(800) 1724043
(151) 2023 02 02
(181) 2033 02 02
(891) 2023 02 02
(511) 12, 37

(260) AM 2024 122444 A
(800) 1724131
(151) 2023 02 24
(181) 2033 02 24
(891) 2023 02 24
(511) 09

(260) AM 2024 122450 A
(800) 1724246
(151) 2023 02 28
(181) 2033 02 28
(891) 2023 02 28
(511) 19, 20, 21, 35

(260) AM 2024 122451 A
(800) 1724271
(151) 2023 02 28
(181) 2033 02 28
(891) 2023 02 28
(511) 19, 20, 21, 35

(260) AM 2024 122454 A
(800) 1724331
(151) 2023 01 19
(181) 2033 01 19
(891) 2023 01 19
(511) 34

(260) AM 2024 122512 A
(800) 1725075
(151) 2022 12 09
(181) 2032 12 09
(891) 2022 12 09
(511) 29

(260) AM 2024 122529 A
(800) 1725444
(151) 2022 09 16
(181) 2032 09 16
(891) 2022 09 16
(511) 25, 35

(260) AM 2024 122530 A
(800) 1725502
(151) 2022 12 30
(181) 2032 12 30
(891) 2022 12 30
(511) 07

(260) AM 2024 122531 A
(800) 1725592
(151) 2022 12 19
(181) 2032 12 19
(891) 2022 12 19
(511) 05

(260) AM 2024 122532 A
(800) 1725654
(151) 2023 02 06
(181) 2033 02 06
(891) 2023 02 06
(511) 30

(260) AM 2024 122533 A
(800) 1725657
(151) 2023 03 08
(181) 2033 03 08
(891) 2023 03 08
(511) 05

(260) AM 2024 122612 A
(800) 1726274
(151) 2023 02 25
(181) 2033 02 25
(891) 2023 02 25
(511) 09, 25, 42, 45

(260) AM 2024 122614 A
(800) 1726333
(151) 2023 03 23
(181) 2033 03 23
(891) 2023 03 23
(511) 43

(260) AM 2024 122615 A
(800) 1726363
(151) 2022 10 25
(181) 2032 10 25
(891) 2022 10 25
(511) 30

საქონლის აღბილწარმოების დასახელებები

დაცული სამართავროსო აღბილწარმოების დასახელებები

(800) 1140

(151) 2023 06 02

(732) Sanandaj County Handwoven Carpet Union

Bijar Region, ორანო;

Kurdistan Province Urban Handwoven Carpet Cooperative Companies Union

Bijar Region, ორანო;

Kurdistan Province Handwoven Carpet Corporation

Bijar Region, ორანო;

Kurdistan Province Rural Handwoven Carpet Cooperative Companies Union

Bijar Region, ორანო

(540)

Bijar Handmade Carpet

(511)

27 – Handmade Carpet.

(800) 1282

(151) 2022 07 20

(732) Iran Carpet Company, Bijar Branch

The cities of Sanandaj, Bijar, Qorveh, Saqez, Kamyaran, Dehgolan, Marivan, Divandareh, located in Kurdistan Province, ორანო;

Union of Carpet Sellers and Carpet Weavers of Bijar City

The cities of Sanandaj, Bijar, Qorveh, Saqez, Kamyaran, Dehgolan, Marivan, Divandareh, located in Kurdistan Province, ორანო;

Iran Carpet Company, Sanandaj Branch

The cities of Sanandaj, Bijar, Qorveh, Saqez, Kamyaran, Dehgolan, Marivan, Divandareh, located in Kurdistan Province, ორანო;

Union of Rural Handwoven Carpet Cooperatives of Kurdistan Province

The cities of Sanandaj, Bijar, Qorveh, Saqez, Kamyaran, Dehgolan, Marivan, Divandareh, located in Kurdistan Province, ორანო;

Union of Sanandaj Handwoven Carpet Weavers

The cities of Sanandaj, Bijar, Qorveh, Saqez, Kamyaran, Dehgolan, Marivan, Divandareh, located in Kurdistan Province, ორანო;

Cooperative Company 3580 supplying the needs of Bijar Slim Carpets

The cities of Sanandaj, Bijar, Qorveh, Saqez, Kamyaran, Dehgolan, Marivan, Divandareh, located in Kurdistan Province, ორანო;

Union of Kurdistan Handwoven Carpet Cooperatives

The cities of Sanandaj, Bijar, Qorveh, Saqez, Kamyaran, Dehgolan, Marivan, Divandareh, located in Kurdistan Province, ორანო

(540)

Senneh Handmade Carpet

(511)

27 – Handmade Carpet.

ოფიციალური შეტყობინებები

ბამობონები

პატენტების მოქმედების აღდგენა

(21) AP 2020 15372

(11) P 2021 7302 B

(73) სოფიო ბურჯანაძე;

ჯანო ბურჯანაძე;

გიორგი ბურჯანაძე;

გიორგი წივწივაძე

(54) ოპონის ბენეფიციარის სისტემა

პატენტის გაუქმების თარიღი: 2023 06 17

პატენტის მოქმედების აღდგენის თარიღი: 2024 03 25

(21) AP 2020 15488

(11) P 2023 7469 B

(73) შპს „ძალა“

(54) ცოცხალ უჯრედებსა და ქოვიდებში ვაქცინაციის ზედაპირული ტოქსიკური ეფექტების გამანეიტრალებელი ახალი კომპოზიციები

პატენტის გაუქმების თარიღი: 2023 11 10

პატენტის მოქმედების აღდგენის თარიღი: 2024 03 25

(21) AP 2022 15876

(11) P 2023 7578 B

(73) არმენ გეგორგიანი

(54) კანის ღრმა წმენდის ხერხი

პატენტის გაუქმების თარიღი: 2024 02 04

პატენტის მოქმედების აღდგენის თარიღი: 2024 03 25

პატენტების გაუქმება აღდგენის უფლებით

(21) AP 2007 10917

(11) P 2013 5839 B

(73) ლე ლაბორატუარ სერვიე

(54) პერინდოპროლის არბინინის მარილის β-კრისტალური ფორმა, მისი მიღების ხერხი და მისი შემცველი ფარმაცევტული კომპოზიციები

პატენტის გაუქმების თარიღი: 2024 02 26

პატენტის მოქმედების აღდგენის ზღვრული თარიღი: 2025 02 26

(21) AP 2007 10918

(11) P 2012 5433 B

(73) ლე ლაბორატუარ სერვიე

(54) პერილოკრილის არბინინის მარილის α კრისტალური ფორმა, მიღების ხერხი და მისი შემცველი ფარმაცევტული კომპოზიციები
პატენტის გაუქმების თარიღი: 2024 02 26
პატენტის მოქმედების აღდგენის ზღვრული თარიღი: 2025 02 26

(21) AP 2010 11695
(11) P 2011 5360 B
(73) ვაჟა ხოსიტაშვილი
(54) ანტიოქსიდანტური, რადიოპროტექტორული და გულ-სისხლძარღვთა დაავადებების სამკურნალო მცენარეული ნაპრები და სამკურნალო საშუალება მის საფუძველზე
პატენტის გაუქმების თარიღი: 2024 02 23
პატენტის მოქმედების აღდგენის ზღვრული თარიღი: 2025 02 23

(21) AP 2010 11696
(11) P 2011 5361 B
(73) ვაჟა ხოსიტაშვილი;
ლევან ხოსიტაშვილი;
ბაბრი ორენი
(54) ანტიოქსიდანტური, რადიოპროტექტორული, ლიპიდური ცვლის მარეგულირებელი და გულ-სისხლძარღვთა დაავადებების სამკურნალო პრეპარატი
პატენტის გაუქმების თარიღი: 2024 02 23
პატენტის მოქმედების აღდგენის ზღვრული თარიღი: 2025 02 23

(21) AP 2014 13945
(11) P 2018 6886 B
(73) პაიონ იუკეი ლიმიტედ
(54) ჰანგვის რეაქცია ბარდაჰმინის საუკეთესო ხარისხით
პატენტის გაუქმების თარიღი: 2024 03 03
პატენტის მოქმედების აღდგენის ზღვრული თარიღი: 2025 03 03

(21) AP 2014 13952
(11) P 2019 6976 B
(73) იკან სქულ ოფ მედიკინ ეტ მაუნტ სინაი;
მემორიალ სლოან კეტერინგ კენსერ სენტერ
(54) ნიუკასლის დაავადების ვირუსები და მათი გამოყენება
პატენტის გაუქმების თარიღი: 2024 03 04
პატენტის მოქმედების აღდგენის ზღვრული თარიღი: 2025 03 04

(21) AP 2021 15566
(11) P 2022 7385 B
(73) სსიპ „რაფიელ დვალის მანქანათა მექანიკის ინსტიტუტი“
(54) როტაციული-სოლური მომჭიმავი მანქანა
პატენტის გაუქმების თარიღი: 2024 02 22
პატენტის მოქმედების აღდგენის ზღვრული თარიღი: 2025 02 22

(21) AP 2022 15894

(11) P 2024 7588 B

(73) ვასილ პეტრიაშვილი;

ვაჟა ეზუგბაია;

ირაკლი პეტრიაშვილი

(54) ელექტროაკუსტიკური ბარდამქმნელი

პატენტის გაუქმების თარიღი: 2024 03 04

პატენტის მოქმედების აღდგენის ზღვრული თარიღი: 2025 03 04

(21) AP 2006 9263

(11) P 2008 4465 B

(73) ლე ლაბორატუარ სერვიერ

(54) ივანბრაღინის ჰიდროქლორიდის ბეტა-კრისტალური ფორმა, მისი მიღების ხერხი და

მისი შემცველი ფარმაცევტული კომპოზიციები

პატენტის გაუქმების თარიღი: 2024 02 27

პატენტის მოქმედების აღდგენის ზღვრული თარიღი: 2025 02 27

(21) AP 2006 9264

(11) P 2008 4466 B

(73) ლე ლაბორატუარ სერვიერ

(54) ივანბრაღინის ჰიდროქლორიდის ბეტა-d-კრისტალური ფორმა, მისი მიღების ხერხი და

მისი შემცველი ფარმაცევტული კომპოზიციები

პატენტის გაუქმების თარიღი: 2024 02 27

პატენტის მოქმედების აღდგენის ზღვრული თარიღი: 2025 02 27

(21) AP 2006 9265

(11) P 2008 4467 B

(73) ლე ლაბორატუარ სერვიერ

(54) ივანბრაღინის ჰიდროქლორიდის ბამა-d-კრისტალური ფორმა, მისი მიღების ხერხი და მისი

შემცველი ფარმაცევტული კომპოზიციები

პატენტის გაუქმების თარიღი: 2024 02 27

პატენტის მოქმედების აღდგენის ზღვრული თარიღი: 2025 02 27

(21) AP 2006 9266

(11) P 2008 4468 B

(73) ლე ლაბორატუარ სერვიერ

(54) ივანბრაღინის ჰიდროქლორიდის ბამა-d-კრისტალური ფორმა, მისი მიღების ხერხი და

მისი შემცველი ფარმაცევტული კომპოზიციები

პატენტის გაუქმების თარიღი: 2024 02 27

პატენტის მოქმედების აღდგენის ზღვრული თარიღი: 2025 02 27

პატენტების მოქმედების აღდგენის ვადის ამოწურვა

(21) AP 2015 13750

(11) P 2016 6541 B

(73) სსიპ „ფერდინანდ თავაძის მეტალურგიის და მასალათმცოდნეობის ინსტიტუტი“

(54) უხვნილოვანი ებზოთიმოქსი კაჟმებიდან არარბანული მასალების ნაკეთობების მიღების ხერხი

პატენტის გაუქმების თარიღი: 2023 03 04

პატენტის მოქმედების აღდგენის ვადის ამოწურვის თარიღი: 2024 03 04

(21) AP 2015 14284

(11) P 2019 6984 B

(73) ტაკედა ფარმასიუტიკალ კომპანი ლიმიტედ

(54) პირიდოქსინის წარმოებულები ატაქსიური ღარღვევის პრევენციისთვის ან მკურნალობისთვის გამოსაყენებლად

პატენტის გაუქმების თარიღი: 2023 03 06

პატენტის მოქმედების აღდგენის ვადის ამოწურვის თარიღი: 2024 03 06

(21) AP 2018 14718

(11) P 2020 7061 B

(73) თამაზ ჯალიაშვილი;

ვასილ კოპალეიშვილი;

ოთარ ბარბაქაძე

(54) ლითონური უსრცლის უწყვეტი ჩამოსხმის დანაღბარი

პატენტის გაუქმების თარიღი: 2023 03 01

პატენტის მოქმედების აღდგენის ვადის ამოწურვის თარიღი: 2024 03 01

პატენტების მოქმედების ვადის ამოწურვა

(21) AP 2004 10367

(11) P 2011 5227 B

(73) ინტელ კორპორეიშენ

(54) მიღებული არხის სიმძლავრის ინდიკატორის (RCPI) გაზომვის სისტემა და ხერხი

პატენტის მოქმედების ვადის ამოწურვის თარიღი: 12-03-2024

(21) AP 2004 9096

(11) P 2008 4568 B

(73) ინტელ კორპორეიშენ

(54) მიღებული არხის სიმძლავრის ინდიკატორის (RCPI) გაზომვის სისტემა და ხერხი

პატენტის მოქმედების ვადის ამოწურვის თარიღი: 12-03-2024

პატენტმოქმედების სახელის და/ან მისამართის ცვლილებები

(21) AP 2011 13043

(11) P 2017 6728 B

(54) მავნე ორბანიზმების კონტროლის საშუალება

პატენტმოქმედების ახალი დასახელება და მისამართი: მიცუი ქემიკალს კროპ & ლაიფ

სოლუმენს ინკ. (JP)

1-19-1, ნიჰონბაში, ჩუო-კუ, ტოკიო,

იაპონია

პატენტმოქმედების ყოფილი დასახელება და მისამართი: მმაგ კო. ლტდ

1-19-1, ნიჰონბასი, ტუო-კუ, ტოკიო,

1030027, იაპონია, (JP)

რეესტრში შეტანის თარიღი: 2024 03 11

(21) AP 2013 13585

(11) P 2019 6964 B

(54) მავნეობის წინააღმდეგ საბრძოლველად განკუთვნილი კომპოზიცია, რომელიც შეიცავს ახალ იმიმოწარმოებულს

პატენტმოქმედების ახალი დასახელება და მისამართი: მიცუი ქემიკალს კროპ & ლაიფ

სოლუმენს ინკ. (JP)

1-19-1, ნიჰონბაში, ჩუო-კუ, ტოკიო,

იაპონია

პატენტმოქმედების ყოფილი დასახელება და მისამართი: მმაგ კო. ლტდ

1-19-1, ნიჰონბასი, ტუო-კუ, ტოკიო,

1030027, იაპონია, (JP)

რეესტრში შეტანის თარიღი: 2024 03 11

სასარბებლო მოდელები
პატენტის მოქმედების აღდგენა

(21) AU 2022 15869

(11) U 2023 2146 Y

(73) თამარ ჯაფარიძე

(54) სიროვის დამზადების ხერხი

პატენტის გაუქმების თარიღი: 2024 01 29

პატენტის მოქმედების აღდგენის თარიღი: 2024 03 25

პატენტის გაუქმება ალბენის უფლებით

(21) AU 2022 15890
(11) U 2023 2158 Y
(73) იამზე ბეშენაძე
(54) ხელატური მიკროელემენტების დანამატი ფრინველთა კვებაში
პატენტის გაუქმების თარიღი: 2024 03 02
პატენტის მოქმედების აღდგენის ზღვრული თარიღი: 2025 03 02

პატენტის მოქმედების აღდგენის ვადის ამოწურვა

(21) AU 2016 14064
(11) U 2016 1915 Y
(73) შპს „მალტისოფტი“
(54) მომხმარებლის მიერ მომსახურების საფასურის დაფარვის სისტემა სატელევიზიო ქსელის გამოყენებით
პატენტის გაუქმების თარიღი: 2023 02 22
პატენტის მოქმედების აღდგენის ვადის ამოწურვის თარიღი: 2024 02 22

დიზაინები

დიზაინების რეგისტრაციის მოქმედების ვადის გაბრკელება

(11) D 2015 606 S
(73) ორიონ კორპორეიშენ (KR)
13, ბეკბომ-რო 90და-გილ, იონგსან-გუ, სეული, სამხეთ კორეა (KR)
(54) შეფუთვა ჩოკო პიესთვის
(28) 1
(24) 2014 03 27
(18) 2029 03 27
(58) 2024 03 18

(11) D 2015 607 S
(73) ორიონ კორპორეიშენ (KR)
13, ბეკბომ-რო 90და-გილ, იონგსან-გუ, სეული, სამხეთ კორეა (KR)
(54) შეფუთვის კოლოფი ჩოკო პიესთვის
(28) 1
(24) 2014 03 27
(18) 2029 03 27
(58) 2024 03 18

დიზაინების რეგისტრაციის მოქმედების გაუქმება

(11) D 2019 806 S

(73) ვინფასტ თრეიდინგ ენდ პროდაქშენ ლიმიტიდ ლაიაბილითი კომპანი (VN)

დინკ ვუ-კეტ ჰაი ეკონომიკ ზონ, კეტ ჰაი აილანდ, კეტ ჰაი თაუნ, კეტ ჰაი დისტრიკტ, ჰაი ფონგ სიტი, ვიეტნამი (VN)

(54) ავტომობილი

(18) 2023 09 03

(58) 2024 03 15

(11) D 2018 777 S

(73) სოფო ხეოშვილი (GE)

სანზონა, კორპუსი 208, ბ. 31, 0192, თბილისი, საქართველო (GE)

(54) 1.-4. კრონშეპინები

(18) 2023 09 03

(58) 2024 03 15

(11) D 2019 807 S

(73) ვინფასტ თრეიდინგ ენდ პროდაქშენ ლიმიტიდ ლაიაბილითი კომპანი (VN)

დინკ ვუ-კეტ ჰაი ეკონომიკ ზონ, კეტ ჰაი აილანდ, კეტ ჰაი თაუნ, კეტ ჰაი დისტრიკტ, ჰაი ფონგ სიტი, ვიეტნამი (VN)

(54) ავტომობილი

(18) 2023 09 03

(58) 2024 03 15

(11) D 2013 563 S

(73) ნიკოლოზ ბახია (GE)

დიმიტრი ბაქრაძის ქ. 16, 0119, თბილისი, საქართველო (GE)

(54) ლ(ო)ბ(ო)

(18) 2023 08 26

(58) 2024 03 15

სასაქონლო ნიშნები

რეგისტრაციის მოქმედების ვადის გაგრძელება

(111) M 1995 506 R3

(151) 1995 01 16

(186) 2035 01 16

(732) ვმ. რიგლი ჯრ. კომპანი,
დელავერის შტატის კორპორაცია
1132 ვესტ ბლექჰოუკ სტრიტი, ჩიკაგო,
ილინოისი 60642, აშშ

(111) M 1995 468 R3

(151) 1995 01 16

(186) 2035 01 16

(732) ვმ. რიგლი ჯრ. კომპანი
დელავერის შტატის კორპორაცია
1132 ვესტ ბლექჰოუკ სტრიტი, ჩიკაგო,
ილინოისი 60642, აშშ

(111) M 1995 451 R3

(151) 1995 01 13

(186) 2035 01 13

(732) ვმ. რიგლი ჯრ. კომპანი
დელავერის შტატის კორპორაცია
1132 ვესტ ბლექჰოუკ სტრიტი, ჩიკაგო,
ილინოისი 60642, აშშ

(111) M 2004 15636 R2

(151) 2004 08 13

(186) 2034 08 13

(732) შვეპეს ინტერნეშენელ ლიმიტიდ
7 ალბემარლ სტრიტი, ლონდონი
W1S 4HQ, გაერთიანებული სამეფო

(111) M 1995 464 R3

(151) 1995 01 16

(186) 2035 01 16

(732) ვმ. რიგლი ჯრ. კომპანი
დელავერის შტატის კორპორაცია
1132 ვესტ ბლექჰოუკ სტრიტი, ჩიკაგო,
ილინოისი 60642, აშშ

(111) M 2003 15366 R2

(151) 2003 12 15

(186) 2033 12 15

(732) სს „თბილღვინო“
სარაჯიშვილის გამზ. 2, 0153, თბილისი,
საქართველო

(111) M 1995 466 R3

(151) 1995 01 16

(186) 2035 01 16

(732) ვმ. რიგლი ჯრ. კომპანი
დელავერის შტატის კორპორაცია
1132 ვესტ ბლექჰოუკ სტრიტი, ჩიკაგო,
ილინოისი 60642, აშშ

(111) M 2014 24611 R1

(151) 2014 03 31

(186) 2034 03 31

(732) ჰერში ჩოკოლიტ & კონფექშენერი
ელელსი, დელავერის კორპორაცია
 („HCC“)
1209 ორანჯ სტრიტ, უილმინგტონი
19801, დელავერი; 19 ისტ ჩოკოლიტ
ავენიუ, ჰერში, PA 17033, აშშ

(111) M 1995 467 R3

(151) 1995 01 16

(186) 2035 01 16

(732) ვმ. რიგლი ჯრ. კომპანი
დელავერის შტატის კორპორაცია
1132 ვესტ ბლექჰოუკ სტრიტი, ჩიკაგო,
ილინოისი 60642, აშშ

(111) M 2014 24698 R1

(151) 2014 04 23

(186) 2034 04 23

(732) ოუპენ ედიუქეიშნ ლღკ
2222 პონსე დე ლეონ ბულვარ, სუიტ 300,
კორალ-გეიბლზი, ფლორიდა 33134, აშშ

(111) M 2014 24805 R1
 (151) 2014 05 30
 (186) 2034 05 30
 (732) ინტერსუნ ჰოლდინგ ფზკო
 საფოსტო ყუთი 61051, ჯებელ ალის
 თავისუფალი ზონა, დუბაი, არაბთა
 გაერთიანებული საამიროები

(111) M 2014 24806 R1
 (151) 2014 05 30
 (186) 2034 05 30
 (732) ინტერსუნ ჰოლდინგ ფზკო
 საფოსტო ყუთი 61051, ჯებელ ალის
 თავისუფალი ზონა, დუბაი, არაბთა
 გაერთიანებული საამიროები

(111) M 2014 24708 R1
 (151) 2014 04 23
 (186) 2034 04 23
 (732) სტარბაქს კორპორეიშნ
 2401 იუტა ავენიუ საუთი, სიეტლი,
 ვაშინგტონი 98134, აშშ

(111) M 2014 24709 R1
 (151) 2014 04 23
 (186) 2034 04 23
 (732) სტარბაქს კორპორეიშნ
 2401 იუტა ავენიუ საუთი, სიეტლი,
 ვაშინგტონი 98134, აშშ

(111) M 2014 24907 R1
 (151) 2014 06 13
 (186) 2034 06 13
 (732) ალექსანდარ ვუნარიო
 ჯლ. ჯემბატან III ბარატ No.25 B-3,
 ჯაკარტა უტარა, ინდონეზია

(111) M 2014 24685 R1
 (151) 2014 04 15
 (186) 2034 04 15
 (732) სანრიო კომპანი ლტდ
 1-6-1 ოსაკი, შინაგავა-კუ, ტოკიო, იაპონია

(111) M 2014 24686 R1
 (151) 2014 04 15
 (186) 2034 04 15
 (732) სანრიო კომპანი, ლტდ
 1-6-1 ოსაკი, შინაგავა-კუ, ტოკიო, იაპონია

(111) M 2014 24687 R1
 (151) 2014 04 15
 (186) 2034 04 15
 (732) სანრიო კომპანი, ლტდ
 1-6-1 ოსაკი, შინაგავა-კუ, ტოკიო, იაპონია

(111) M 2014 24856 R1
 (151) 2014 05 30
 (186) 2034 05 30
 (732) ზე პროექტერ & გემბლ კომპანი
 უან პროექტერ & გემბლ პლაზა,
 ცინცინატი ოჰაიო 45202, აშშ

(111) M 2014 24406 R1
 (151) 2014 01 03
 (186) 2034 01 03
 (732) შპს „პსპ ფარმა“
 იაკობ ცურტაველის ქ. 54, 1700, დმანისი,
 საქართველო

(111) M 2014 24644 R1
 (151) 2014 04 10
 (186) 2034 04 10
 (732) ნიკაი გალფ ფზკო
 პ.ო. ბოქს 9200, დუბაი, არაბთა
 გაერთიანებული საამიროები

12 რივერვოლკ, სითივესტ ბიზნეს კამპუს,
დუბლინი 24, ირლანდია
(580) 2024 02 16

(111) M 2017 28539 R

(732) სს „ევექსი“

ვაჟა-ფშაველას გამზ. 40, 0177, თბილისი,
საქართველო;

სს „ევექსის ჰოსპიტლები“

ვაჟა-ფშაველას გამზ. 40, 0177, თბილისი,
საქართველო

(770) სს „ევექსის ჰოსპიტლები“

ვაჟა-ფშაველას გამზ. 40, 0177, თბილისი,
საქართველო;

სს „ევექსი კლინიკები“

ვაჟა-ფშაველას გამზ. 40, 0177, თბილისი,
საქართველო

(580) 2024 01 17

(111) M 2017 28540 R

(732) სს „ევექსი“

ვაჟა-ფშაველას გამზ. 40, 0177, თბილისი,
საქართველო;

სს „ევექსის ჰოსპიტლები“

ვაჟა-ფშაველას გამზ. 40, 0177, თბილისი,
საქართველო

(770) სს „ევექსის ჰოსპიტლები“

ვაჟა-ფშაველას გამზ. 40, 0177, თბილისი,
საქართველო;

სს „ევექსის კლინიკები“

ვაჟა-ფშაველას გამზ. 40, 0177, თბილისი,
საქართველო

(580) 2024 01 17

გვლობელების სახელის და/ან მისამართის ცვლილებები

(111) M 1994 370 R

(732) ნოვუს ინტერნეიშენელ ინკ.
17988 ედისონ ავენიუ, ჩესტერფილდი,
მისური, 63005, აშშ

(770) ნოვუს ინტერნეიშენელ ინკ.
20 რისერჩ პარკ დრაივი, სტ. ჩარლზი,
მისური 63304, აშშ

(580) 2024 02 29

(111) M 1995 1012 R

(732) ნოვუს ინტერნეიშენელ ინკ.
17988 ედისონ ავენიუ, ჩესტერფილდი,
მისური, 63005, აშშ

(770) ნოვუს ინტერნეიშენელ ინკ.
20 რისერჩ პარკ დრაივი, სტ. ჩარლზი,
მისური 63304, აშშ

(580) 2024 02 29

(111) M 1996 3924 R

(732) ნოვუს ინტერნეიშენელ ინკ.
17988 ედისონ ავენიუ, ჩესტერფილდი,
მისური, 63005, აშშ

(770) ნოვუს ინტერნეიშენელ ინკ.
20 რისერჩ პარკ დრაივი, სტ. ჩარლზი,
მისური 63304, აშშ

(580) 2024 02 29

სასაქონლო ნიშნების რეგისტრაციის განუქმება

(111) M 2003 15235 R

(151) 2003 09 08

(732) ჰარინგტონ დეველოპმენტ ინკ.
ელვირა მენდეს სტრიტი, ვალარინო
ბილდინგი, მესამე სართული, პანამა,
პანამის რესპუბლიკა

(141) 2024 03 18

(111) M 2013 23966 R

(151) 2013 09 02

(732) შპს „ბეიბი ლაინი“
ვაჟა-ფშაველას გამზ. 6, 0160, თბილისი,
საქართველო

(141) 2024 03 18

(111) M 2003 15239 R

(151) 2003 09 08

(732) ჰადო-ჰოლდინგ ლიმიტიდ ლიაბილიტი
კომპანი
4, 23 სერპია ლეინი, ხარკოვი, 61103,
უკრაინა

(141) 2024 03 18

(111) M 2013 23972 R

(151) 2013 09 02

(732) ინდ. მეწარმე „გელა გელაშვილი“
დიღმის სარემონტო ქარხნის დასახ.,
კორპ. 7, ბ. 27, 0159, საბურთალოს
რაიონი, თბილისი, საქართველო

(141) 2024 03 18

(111) M 2003 15240 R

(151) 2003 09 08

(732) მსდ ინტერნემენელ გმბჰ
ვეიშტრასე 20, 6000 ლუცერნი 6, შვეიცარია

(141) 2024 03 18

(111) M 2013 23975 R

(151) 2013 09 02

(732) შპს „უნივერსალ ქარდ კორპორეიშენ“
სტანისლავსკის ქ. 5, დიდუბე პლაზას
მე-4 სართ., 0119, თბილისი, საქართველო

(141) 2024 03 18

(111) M 2003 15241 R

(151) 2003 09 08

(732) მსდ ინტერნემენელ გმბჰ
ვეიშტრასე 20, 6000 ლუცერნი 6, შვეიცარია

(141) 2024 03 18

(111) M 2013 23976 R

(151) 2013 09 02

(732) შპს „ნეოფარმი“
დავით აღმაშენებლის ხეივანი მე-12 კმ.
0131, თბილისი, საქართველო

(141) 2024 03 18

(111) M 2003 15242 R

(151) 2003 09 08

(732) თამაზ შილაკაძე
ბახტრიონის ქ. 6, ბ. 24, 0160, თბილისი,
საქართველო

(141) 2024 03 18

(111) M 2013 23979 R

(151) 2013 09 02

(732) დიკეიერ რიტეილ ლიმიტიდ
იუნიტ 60 ზე რანნიგს, ჩელტენხემი,
გლოსტერშირი GL51 9NW,
გაერთიანებული სამეფო

(141) 2024 03 18

(111) M 2013 23964 R

(151) 2013 09 02

(732) შპს „ჯორჯიან ბეიქერს“
ბელიაშვილის ქ. 2, 0159, თბილისი,
საქართველო

(141) 2024 03 18

(111) M 2013 23981 R

(151) 2013 09 02

(732) შპს „ნეოფარმი“
დავით აღმაშენებლის ხეივანი მე-12 კმ.
0131, თბილისი, საქართველო

(141) 2024 03 18

(111) M 2013 23982 R (151) 2013 09 02 (732) შპს „ნეოფარმი“ დავით აღმაშენებლის ხეივანი მე-12 კმ. 0131, თბილისი, საქართველო (141) 2024 03 18	(141) 2024 03 18
(111) M 2013 23983 R (151) 2013 09 02 (732) შპს „ნეოფარმი“ დავით აღმაშენებლის ხეივანი მე-12 კმ. 0131, თბილისი, საქართველო (141) 2024 03 18	(111) M 2013 23992 R (151) 2013 09 02 (732) შპს „კახელები“ დავით აღმაშენებლის გამზ. 71, 0102, თბილისი, საქართველო (141) 2024 03 18
(111) M 2013 23984 R (151) 2013 09 02 (732) დავ სე როსდერფერ შტრასე 50, D-64372 ობერ- რამშტადტი, გერმანია (141) 2024 03 18	(111) M 2013 23993 R (151) 2013 09 02 (732) შანთა ბიოტექნიკს პრაივიტ ლიმიტიდ 3რდ & 4თ ფლორსი, H.No.5-10-173, ფატეკ მეიდენ როუდი, ბეშირბაგი, ჰაიდარაბადი - 500004, ტელანგანა, ინდოეთი (141) 2024 03 18
(111) M 2013 23985 R (151) 2013 09 02 (732) სააქციო საზოგადოება „ლომისი“ სოფ. ნატახტარი, 3308, მცხეთა, საქართველო (141) 2024 03 18	(111) M 2013 23994 R (151) 2013 09 02 (732) დრ. თაისს ნატურვარენ გმბჰ მიხელინშტრასე 10, 66424 ჰომბურგი, გერმანია (141) 2024 03 18
(111) M 2013 23986 R (151) 2013 09 02 (732) შპს „ჯულია“ ჩაჩავას 2-4-6-8-10-12, 0151, თბილისი, საქართველო (141) 2024 03 18	(111) M 2013 23996 R (151) 2013 09 02 (732) შპს „დაუნთაუნ“ კოსტავას ქ. 47/57, 0105, თბილისი, საქართველო (141) 2024 03 18
(111) M 2013 23989 R (151) 2013 09 02 (732) შპს „ფარმაცევტული სახლი +“ ლვოვის ქ. 92, თბილისი, საქართველო (141) 2024 03 18	(111) M 2013 23999 R (151) 2013 09 02 (732) სს „ქართული კრედიტი“ ალ. ყაზბეგის გამზ. 30, 0177, თბილისი, საქართველო (141) 2024 03 18
(111) M 2013 23990 R (151) 2013 09 02 (732) შპს „კახური“ თბილისის გზატ. 1, 2200, თელავი, საქართველო	(111) M 2013 24000 R (151) 2013 09 02 (732) ნოვარტის აგ 4002 ბაზელი, შვეიცარია (141) 2024 03 18

(111) M 2013 24001 R
(151) 2013 09 02
(732) ნოვარტის აგ
4002 ბაზელი, შვეიცარია
(141) 2024 03 18

(111) M 2013 24002 R
(151) 2013 09 02
(732) ნოვარტის აგ
4002 ბაზელი, შვეიცარია
(141) 2024 03 18

(111) M 2013 24003 R
(151) 2013 09 02
(732) ნოვარტის აგ
4002 ბაზელი, შვეიცარია
(141) 2024 03 18

(111) M 2013 24004 R
(151) 2013 09 02
(732) ნოვარტის აგ
4002 ბაზელი, შვეიცარია
(141) 2024 03 18

(111) M 2013 24005 R
(151) 2013 09 02
(732) ნოვარტის აგ
4002 ბაზელი, შვეიცარია
(141) 2024 03 18

(111) M 2013 24006 R
(151) 2013 09 02
(732) ნოვარტის აგ
4002 ბაზელი, შვეიცარია
(141) 2024 03 18

(111) M 2013 24010 R
(151) 2013 09 04
(732) შპს „სანტრეიდი“
ვარკეთილი-3, III ა მ/რ, კორპ. 340, ბ. 8,
0163, თბილისი, საქართველო
(141) 2024 03 18

(111) M 2013 24017 R
(151) 2013 09 13
(732) შპს „იგრიკა 97“
აკაკი წერეთლის ქ. 18, ბ. 19, 1000,
ბაღდათი, საქართველო
(141) 2024 03 18

(111) M 2013 23962 R
(151) 2013 08 30
(732) შპს „მაქსამ აგრო საქართველო“
წერეთლის გამზ. 142, 0119, თბილისი,
საქართველო
(141) 2024 03 18

(111) M 2013 24014 R
(151) 2013 09 13
(732) შპს „მითანა“
გ. ჭყონდიდელის ქ. 26, 0180, თბილისი,
საქართველო
(141) 2024 03 18

(111) M 2013 24012 R
(151) 2013 09 09
(732) შპს „Tam Geo“
გუდიაშვილის მოედანი 4, 0105, თბილისი,
საქართველო
(141) 2024 03 18

(111) M 2013 24009 R
(151) 2013 09 03
(732) შპს „Modern Technics XXI“
სვიშვესკის 166/3, 6000, ბათუმი,
საქართველო
(141) 2024 03 18

(111) M 2013 24015 R
(151) 2013 09 13
(732) ჰარინგტონ დიველოფმენტ ინკ.
ელვირა მენდესის ქუჩა, ვალარინო ბლდგ.,
მე-3 სართ. პანამის რესპუბლიკა
(141) 2024 03 18

(111) M 2013 24016 R

(151) 2013 09 13

(732) ჰარინგტონ დიველოფმენტ ინკ.
ელვირა მენდესის ქუჩა, ვალარინო ბლდგ.,
მე-3 სართ. პანამის რესპუბლიკა

(141) 2024 03 18

(111) M 2013 24013 R

(151) 2013 09 09

(732) ოლო „ფირმა „დისნა“
ბ-რ დრუჟბი ნაროდოვ, დომ 14-16,
პომეშჩენიე 500, 01103, კიევი, უკრაინა

(141) 2024 03 18

სისტემური საკიბელები გამოგონებები

საერთაშორისო კლასიფიკაციის ინდექსის და განაცხადის
გამოქვეყნების ნომრის შესაბამისობის ცხრილი

საერთაშორისო კლასიფიკაციის ინდექსი (51)	განაცხადის გამოქვეყნების ნომერი (10)
A 24 F 1/30	AP 2024 16079 A
A 61 K 9/00; A 61 K 9/08; A 61 K 31/58; A 61 K 45/06; A 61 K 31/573; A 61 M 15/00	AP 2024 16041 A
A 61 J 3/00; A 61 K 47/18; A 61 K 31/435; A 61 K 31/473; A 61 K 9/08; C 07 D 21/06	AP 2024 16187 A
C 03 C 8/00	AP 2024 16258 A

განაცხადის გამოქვეყნების ნომრის და საერთაშორისო
კლასიფიკაციის ინდექსის შესაბამისობის ცხრილი

განაცხადის გამოქვეყნების ნომერი (10)	საერთაშორისო კლასიფიკაციის ინდექსი (51)
AP 2024 16041 A	A 61 K 9/00; A 61 K 9/08; A 61 K 31/58; A 61 K 45/06; A 61 K 31/573; A 61 M 15/00
AP 2024 16079 A	A 24 F 1/30
AP 2024 16187 A	A 61 J 3/00; A 61 K 47/18; A 61 K 31/435; A 61 K 31/473; A 61 K 9/08; C 07 D 21/06
AP 2024 16258 A	C 03 C 8/00

საერთაშორისო კლასიფიკაციის ინდექსის, პატენტის ნომრისა
და გამოქვეყნების ნომრის შესაბამისობის ცხრილი

საერთაშორისო კლასიფიკაციის ინდექსი (51)	პატენტის ნომერი (11)	განაცხადის გამოქვეყნების ნომერი (10)
A 61 K 31/42; C 07 D 413/12; C 07 D 413/10; C 07 D 417/10; C 07 D 413/04; C 07 D 261/04	P 2024 7616 B	AP 2023 15872 A
A 61 K 31/4415; A 61 K 31/355; A 61 K 31/235; A 61 K 31/353; A 61 K 31/593; A 61 P 35/00	P 2024 7615 B	AP 2023 15739 A
F 25 D 3/10; G 01 N 27/00; G 01 N 29/00; G 01 R 33/00	P 2024 7614 B	AP 2023 15753 A

პატენტის ნომრის, ბანაცხაღის გამოქვეყნების ნომრისა
და სავრთაშორისო კლასიფიკაციის ინდექსის შესაბამისობის ცხრილი

პატენტის ნომერი (11)	ბანაცხაღის გამოქვეყნების ნომერი (10)	სავრთაშორისო კლასიფიკაციის ინდექსი (51)
P 2024 7614 B	AP 2023 15753 A	F 25 D 3/10; G 01 N 27/00; G 01 N 29/00; G 01 R 33/00
P 2024 7615 B	AP 2023 15739 A	A 61 K 31/4415; A 61 K 31/355; A 61 K 31/235; A 61 K 31/353; A 61 K 31/593; A 61 P 35/00
P 2024 7616 B	AP 2023 15872 A	A 61 K 31/42; C 07 D 413/12; C 07 D 413/10; C 07 D 417/10; C 07 D 413/04; C 07 D 261/04

ბანაცხაღის ნომრის, ბანაცხაღის გამოქვეყნების ნომრისა
და პატენტის ნომრის შესაბამისობის ცხრილი

ბანაცხაღის ნომერი (21)	ბანაცხაღის გამოქვეყნების ნომერი (10)	პატენტის ნომერი (11)
AP 2020 15739	AP 2023 15739 A	P 2024 7615 B
AP 2021 15753	AP 2023 15753 A	P 2024 7614 B
AP 2020 15872	AP 2023 15872 A	P 2024 7616 B

ბანაცხაღები***

სავრთაშორისო კლასიფიკაციის ინდექსის და ბანაცხაღის
გამოქვეყნების ნომრის შესაბამისობის ცხრილი

სავრთაშორისო კლასიფიკაციის ინდექსი (51)	ბანაცხაღის გამოქვეყნების ნომერი (10)
A 61 K 31/443; A 61 P 29/00; C 07 D 405/12	AP 2024 16430 A
A 61 K 31/496; A 61 P 29/00; C 07 D 241/08; C 07 D 401/12; C 07 D 405/12; C 07 D 417/12	AP 2024 16407 A
A 61 K 31/337; A 61 K 31/5377; A 61 K 31/555; A 61 K 33/243; A 61 P 35/00	AP 2024 16421 A
A 61 P 3/10; C 07 K 14/605	AP 2024 16419 A
A 61 K 31/4162; A 61 K 31/403; A 61 K 31/5383; A 61 K 31/538; A 61 K 31/5377; A 61 K 31/497; A 61 K 31/4439; A 61 K 31/437; A 61 K 31/4245; A 61 K 31/4192; A 61 P 31/14; A 61 P 31/16; C 07 D 498/04; C 07 D 491/20; C 07 D 491/048; C 07 D 487/04; C 07 D 413/14; C 07 D 413/12; C 07 D 405/14; C 07 D 403/14; C 07 D 403/12; C 07 D 401/14; C 07 D 401/12	AP 2024 16435 A
A 61 K 31/343; A 61 K 31/443; A 61 K 31/506; A 61 P 35/00; C 07 D 307/81; C 07 D 403/12; C 07 D 409/12; C 07 D 405/12; C 07 D 413/12; C 07 D 413/14; C 07 D 497/10	AP 2024 16416 A

ბანაცხაღის გამოქვეყნების ნომრის და საქრთაშორისო კლასიფიკაციის ინდექსის შესაბამისობის ცხრილი

ბანაცხაღის გამოქვეყნების ნომერი (10)	საქრთაშორისო კლასიფიკაციის ინდექსი (51)
AP 2024 16407 A	A 61 K 31/496; A 61 P 29/00; C 07 D 241/08; C 07 D 401/12; C 07 D 405/12; C 07 D 417/12
AP 2024 16416 A	A 61 K 31/343; A 61 K 31/443; A 61 K 31/506; A 61 P 35/00; C 07 D 307/81; C 07 D 403/12; C 07 D 409/12; C 07 D 405/12; C 07 D 413/12; C 07 D 413/14; C 07 D 497/10
AP 2024 16419 A	A 61 P 3/10; C 07 K 14/605
AP 2024 16421 A	A 61 K 31/337; A 61 K 31/5377; A 61 K 31/555; A 61 K 33/243; A 61 P 35/00
AP 2024 16430 A	A 61 K 31/443; A 61 P 29/00; C 07 D 405/12
AP 2024 16435 A	A 61 K 31/4162; A 61 K 31/403; A 61 K 31/5383; A 61 K 31/538; A 61 K 31/5377; A 61 K 31/497; A 61 K 31/4439; A 61 K 31/437; A 61 K 31/4245; A 61 K 31/4192; A 61 P 31/14; A 61 P 31/16; C 07 D 498/04; C 07 D 491/20; C 07 D 491/048; C 07 D 487/04; C 07 D 413/14; C 07 D 413/12; C 07 D 405/14; C 07 D 403/14; C 07 D 403/12; C 07 D 401/14; C 07 D 401/12

სასარგებლო მოდელები

საქრთაშორისო კლასიფიკაციის ინდექსის და ბანაცხაღის გამოქვეყნების ნომრის შესაბამისობის ცხრილი

საქრთაშორისო კლასიფიკაციის ინდექსი (51)	ბანაცხაღის გამოქვეყნების ნომერი (10)
A 21 C 1/00; A 21 D 10/04	AU 2024 16111 U

ბანაცხაღის გამოქვეყნების ნომრის და საქრთაშორისო კლასიფიკაციის ინდექსის შესაბამისობის ცხრილი

ბანაცხაღის გამოქვეყნების ნომერი (10)	საქრთაშორისო კლასიფიკაციის ინდექსი (51)
AU 2024 16111 U	A 21 C 1/00; A 21 D 10/04

საერთაშორისო კლასიფიკაციის ინდექსის, პატენტის ნომრისა
და გამომქვეყნების ნომრის შესაბამისობის ცხრილი

საერთაშორისო კლასიფიკაციის ინდექსი (51)	პატენტის ნომერი (11)	ბანაცხაღის გამომქვეყნების ნომერი (10)
A 01 B 39/14	U 2024 2174 Y	AU 2023 16198 U
A 23 C 9/127	U 2024 2172 Y	AU 2023 16184 U
A 63 F 3/02	U 2024 2173 Y	AU 2023 16160 U

პატენტის ნომრის, ბანაცხაღის გამომქვეყნების ნომრისა
და საერთაშორისო კლასიფიკაციის ინდექსის შესაბამისობის ცხრილი

პატენტის ნომერი (11)	ბანაცხაღის გამომქვეყნების ნომერი (10)	საერთაშორისო კლასიფიკაციის ინდექსი (51)
U 2024 2172 Y	AU 2023 16184 U	A 23 C 9/127
U 2024 2173 Y	AU 2023 16160 U	A 63 F 3/02
U 2024 2174 Y	AU 2023 16198 U	A 01 B 39/14

ბანაცხაღის ნომრის, ბანაცხაღის გამომქვეყნების ნომრისა
და პატენტის ნომრის შესაბამისობის ცხრილი

ბანაცხაღის ნომერი (21)	ბანაცხაღის გამომქვეყნების ნომერი (10)	პატენტის ნომერი (11)
AU 2023 16160	AU 2023 16160 U	U 2024 2173 Y
AU 2023 16184	AU 2023 16184 U	U 2024 2172 Y
AU 2023 16198	AU 2023 16198 U	U 2024 2174 Y

ღიზანებები

საერთაშორისო კლასიფიკაციის ინდექსის, რეგისტრაციის ნომრისა
და გამომქვეყნების ნომრის შესაბამისობის ცხრილი

საერთაშორისო კლასიფიკაციის ინდექსი (51)	რეგისტრაციის ნომერი (11)	ბანაცხაღის გამომქვეყნების ნომერი (10)
09-01	D 2024 999 S	AD 2023 1325 S

რეგისტრაციის ნომრის, განაცხადის გამოქვეყნების ნომრისა და საქართველოს კლასიფიკაციის ინდექსის შესაბამისობის ცხრილი

რეგისტრაციის ნომერი (11)	განაცხადის გამოქვეყნების ნომერი (10)	საქართველოს კლასიფიკაციის ინდექსი (51)
D 2024 999 S	AD 2023 1325 S	09-01

განაცხადის ნომრის, განაცხადის გამოქვეყნების ნომრისა და რეგისტრაციის ნომრის შესაბამისობის ცხრილი

განაცხადის ნომერი (21)	განაცხადის გამოქვეყნების ნომერი (10)	რეგისტრაციის ნომერი (11)
AD 2023 1325	AD 2023 1325 S	D 2024 999 S

დაჩქარებული პროცედურით რეგისტრირებული დიზაინი საქართველოს კლასიფიკაციის ინდექსის და რეგისტრაციის ნომრის შესაბამისობის ცხრილი

საქართველოს კლასიფიკაციის ინდექსი (51)	რეგისტრაციის ნომერი (11)
11-01	D 2024 998 S

რეგისტრაციის ნომრის და საქართველოს კლასიფიკაციის ინდექსის შესაბამისობის ცხრილი

რეგისტრაციის ნომერი (11)	საქართველოს კლასიფიკაციის ინდექსი (51)
D 2024 998 S	11-01

განაცხადის ნომრის და რეგისტრაციის ნომრის შესაბამისობის ცხრილი

განაცხადის ნომერი (21)	რეგისტრაციის ნომერი (11)
AD 2024 1371	D 2024 998 S

სასაქონლო ნიშნები

რეგისტრაციის ნომრის, ბანაცხაღის ნომრის, ბანაცხაღის გამოქვეყნების
ნომრისა და ბიულეტენის ნომრის შესაბამისობის ცხრილი

რეგისტრაციის ნომერი (111)	ბანაცხაღის ნომერი (210)	ბანაცხაღის გამოქვეყნების ნომერი (260)	ბიულეტენის ნომერი
M 2024 37982 R		-	6(633)2024
M 2024 37983 R			6(633)2024
M 2024 37984 R			6(633)2024
M 2024 37985 R			6(633)2024
M 2024 37986 R			6(633)2024
M 2024 37987 R			6(633)2024
M 2024 37988 R			6(633)2024
M 2024 37989 R			6(633)2024
M 2024 37990 R	AM 121909	AM 2023 121909 A	21(624)2023
M 2024 37991 R	AM 122406	AM 2023 122406 A	21(624)2023
M 2024 37992 R			6(633)2024
M 2024 37993 R			6(633)2024
M 2024 37994 R			6(633)2024
M 2024 37995 R			6(633)2024
M 2024 37996 R			6(633)2024
M 2024 37997 R			6(633)2024
M 2024 37998 R			6(633)2024
M 2024 37999 R			6(633)2024
M 2024 38000 R			6(633)2024
M 2024 38001 R			6(633)2024
M 2024 38002 R			6(633)2024
M 2024 38003 R			6(633)2024
M 2024 38004 R			6(633)2024
M 2024 38005 R			6(633)2024
M 2024 38006 R			6(633)2024
M 2024 38007 R			6(633)2024

ბანაცხადის გამომქვეყნების ნომრისა და ბანაცხადის ნომრის
შესაბამისობის ცხრილი

ბანაცხადის გამომქვეყნების ნომერი (260)	ბანაცხადის ნომერი (210)	1	2
1	2	AM 2024 124237 A	AM 124237
AM 2024 120846 A	AM 120846	AM 2024 124245 A	AM 124245
AM 2024 121319 A	AM 121319	AM 2024 124249 A	AM 124249
AM 2024 121853 A	AM 121853	AM 2024 124250 A	AM 124250
AM 2024 123085 A	AM 123085	AM 2024 124303 A	AM 124303
AM 2024 123339 A	AM 123339	AM 2024 124312 A	AM 124312
AM 2024 123517 A	AM 123517	AM 2024 124313 A	AM 124313
AM 2024 123583 A	AM 123583	AM 2024 124314 A	AM 124314
AM 2024 123997 A	AM 123997	AM 2024 124317 A	AM 124317
AM 2024 123998 A	AM 123998	AM 2024 124318 A	AM 124318
AM 2024 124007 A	AM 124007	AM 2024 124320 A	AM 124320
AM 2024 124016 A	AM 124016	AM 2024 124321 A	AM 124321
AM 2024 124017 A	AM 124017	AM 2024 124323 A	AM 124323
AM 2024 124027 A	AM 124027	AM 2024 124334 A	AM 124334
AM 2024 124028 A	AM 124028	AM 2024 124335 A	AM 124335
AM 2024 124029 A	AM 124029	AM 2024 124411 A	AM 124411
AM 2024 124034 A	AM 124034	AM 2024 124413 A	AM 124413
AM 2024 124042 A	AM 124042	AM 2024 124414 A	AM 124414
AM 2024 124043 A	AM 124043	AM 2024 124415 A	AM 124415
AM 2024 124051 A	AM 124051	AM 2024 124419 A	AM 124419
AM 2024 124052 A	AM 124052	AM 2024 124424 A	AM 124424
AM 2024 124056 A	AM 124056	AM 2024 124425 A	AM 124425
AM 2024 124057 A	AM 124057	AM 2024 124426 A	AM 124426
AM 2024 124063 A	AM 124063	AM 2024 124427 A	AM 124427
AM 2024 124070 A	AM 124070	AM 2024 124436 A	AM 124436
AM 2024 124116 A	AM 124116	AM 2024 124437 A	AM 124437
AM 2024 124117 A	AM 124117	AM 2024 124438 A	AM 124438
AM 2024 124119 A	AM 124119	AM 2024 124439 A	AM 124439
AM 2024 124127 A	AM 124127	AM 2024 124442 A	AM 124442
AM 2024 124141 A	AM 124141	AM 2024 124510 A	AM 124510
AM 2024 124142 A	AM 124142	AM 2024 124512 A	AM 124512
AM 2024 124173 A	AM 124173	AM 2024 124518 A	AM 124518
AM 2024 124175 A	AM 124175	AM 2024 124520 A	AM 124520
AM 2024 124176 A	AM 124176	AM 2024 124525 A	AM 124525
AM 2024 124223 A	AM 124223	AM 2024 124526 A	AM 124526
AM 2024 124225 A	AM 124225	AM 2024 124590 A	AM 124590
AM 2024 124232 A	AM 124232	AM 2024 124591 A	AM 124591
AM 2024 124233 A	AM 124233	AM 2024 124597 A	AM 124597
AM 2024 124235 A	AM 124235	AM 2024 124598 A	AM 124598
		AM 2024 124601 A	AM 124601
		AM 2024 124602 A	AM 124602
		AM 2024 124693 A	AM 124693
		AM 2024 124695 A	AM 124695

ბანაცხავის გამოქვეყნების ნომრის საბიუჯეტო საქონლისა
და/ან მომსახურების კლასის მიხედვით

საქონლისა და/ან მომსახურების კლასი (511)	ბანაცხავის გამოქვეყნების ნომერი (260)	1	2
1	2	9	AM 2024 124043 A
1	AM 2024 124007 A	9	AM 2024 124056 A
2	AM 2024 124007 A	9	AM 2024 124057 A
2	AM 2024 124034 A	9	AM 2024 124237 A
3	AM 2024 120846 A	9	AM 2024 124591 A
3	AM 2024 123998 A	11	AM 2024 124007 A
3	AM 2024 124007 A	11	AM 2024 124027 A
3	AM 2024 124028 A	11	AM 2024 124056 A
3	AM 2024 124029 A	11	AM 2024 124057 A
3	AM 2024 124223 A	11	AM 2024 124413 A
3	AM 2024 124235 A	11	AM 2024 124518 A
4	AM 2024 124590 A	11	AM 2024 124693 A
5	AM 2024 124016 A	12	AM 2024 124007 A
5	AM 2024 124017 A	13	AM 2024 124117 A
5	AM 2024 124028 A	13	AM 2024 124590 A
5	AM 2024 124029 A	14	AM 2024 120846 A
5	AM 2024 124051 A	14	AM 2024 124027 A
5	AM 2024 124052 A	16	AM 2024 124007 A
5	AM 2024 124175 A	16	AM 2024 124439 A
5	AM 2024 124176 A	17	AM 2024 124007 A
5	AM 2024 124223 A	17	AM 2024 124413 A
5	AM 2024 124232 A	19	AM 2024 124334 A
5	AM 2024 124233 A	19	AM 2024 124335 A
5	AM 2024 124249 A	21	AM 2024 120846 A
5	AM 2024 124250 A	21	AM 2024 124590 A
5	AM 2024 124317 A	25	AM 2024 120846 A
5	AM 2024 124318 A	25	AM 2024 124007 A
5	AM 2024 124320 A	25	AM 2024 124070 A
5	AM 2024 124321 A	25	AM 2024 124411 A
5	AM 2024 124323 A	28	AM 2024 124436 A
5	AM 2024 124597 A	28	AM 2024 124437 A
5	AM 2024 124598 A	28	AM 2024 124590 A
6	AM 2024 124007 A	29	AM 2024 121319 A
6	AM 2024 124225 A	29	AM 2024 124173 A
7	AM 2024 124007 A	29	AM 2024 124419 A
7	AM 2024 124027 A	29	AM 2024 124442 A
8	AM 2024 124007 A	30	AM 2024 124173 A
8	AM 2024 124518 A	30	AM 2024 124419 A
9	AM 2024 124007 A	30	AM 2024 124442 A
9	AM 2024 124027 A	30	AM 2024 124510 A
9	AM 2024 124042 A	30	AM 2024 124520 A
		31	AM 2024 124028 A
		31	AM 2024 124029 A
		31	AM 2024 124127 A
		32	AM 2024 123085 A
		32	AM 2024 124063 A

1	2
32	AM 2024 124119 A
32	AM 2024 124173 A
32	AM 2024 124419 A
33	AM 2024 121853 A
33	AM 2024 123517 A
33	AM 2024 124119 A
33	AM 2024 124173 A
33	AM 2024 124245 A
33	AM 2024 124303 A
33	AM 2024 124312 A
33	AM 2024 124313 A
33	AM 2024 124314 A
33	AM 2024 124512 A
33	AM 2024 124525 A
33	AM 2024 124526 A
33	AM 2024 124601 A
33	AM 2024 124602 A
34	AM 2024 124173 A
34	AM 2024 124414 A
34	AM 2024 124415 A
34	AM 2024 124424 A
34	AM 2024 124425 A
34	AM 2024 124426 A
34	AM 2024 124427 A
34	AM 2024 124695 A
35	AM 2024 123339 A
35	AM 2024 124007 A
35	AM 2024 124127 A
35	AM 2024 124303 A
35	AM 2024 124323 A

1	2
35	AM 2024 124413 A
35	AM 2024 124424 A
35	AM 2024 124425 A
35	AM 2024 124426 A
35	AM 2024 124427 A
35	AM 2024 124438 A
36	AM 2024 120846 A
37	AM 2024 124056 A
37	AM 2024 124057 A
37	AM 2024 124334 A
37	AM 2024 124335 A
38	AM 2024 124042 A
38	AM 2024 124043 A
40	AM 2024 124127 A
41	AM 2024 123583 A
41	AM 2024 124042 A
41	AM 2024 124043 A
42	AM 2024 120846 A
42	AM 2024 124027 A
43	AM 2024 120846 A
43	AM 2024 123085 A
43	AM 2024 123583 A
43	AM 2024 123997 A
43	AM 2024 124116 A
43	AM 2024 124141 A
43	AM 2024 124142 A
43	AM 2024 124419 A
43	AM 2024 124442 A
43	AM 2024 124512 A
44	AM 2024 123583 A

დაჩქარებული პროცედურით რეგისტრირებული სასაქონლო ნიშნის ნომრის
საბიუჯეტო საქონლისა და/ან მომსახურების კლასის მიხედვით

საქონლისა და/ან მომსახურების კლასი (511)	დაჩქარებული პროცედურით რეგისტრირებული სასაქონლო ნიშნის ნომერი (111)
3	M 2024 38002 R
5	M 2024 37982 R
5	M 2024 38005 R
7	M 2024 38007 R
11	M 2024 37996 R
12	M 2024 38006 R
12	M 2024 38007 R
18	M 2024 37989 R
25	M 2024 37989 R
25	M 2024 38006 R
25	M 2024 38007 R
28	M 2024 37989 R
30	M 2024 37995 R
33	M 2024 37994 R
33	M 2024 37998 R
33	M 2024 37999 R
34	M 2024 38000 R
35	M 2024 37983 R
35	M 2024 37986 R
35	M 2024 37987 R
35	M 2024 38007 R
36	M 2024 38003 R
37	M 2024 37984 R
37	M 2024 37987 R
37	M 2024 38004 R
39	M 2024 38007 R
41	M 2024 37989 R
42	M 2024 38001 R
43	M 2024 37985 R
43	M 2024 37988 R
43	M 2024 37992 R
43	M 2024 37993 R
43	M 2024 37997 R

სამრეწველო საკუთრების
ოფიციალური ბიულეტენი

6(633)

გამომცემი
სასარბებლო მოდელი
დიზაინი
სასაქონლო ნიშნები
საქონლის აღბილწარმოების დასახელებები

მთავარი რედაქტორი:	ნ. ბებრიშვილი
კორექტორი:	ლ. ჭანტურია
დამკაზადონებლები:	მ. ორდენიძე ქ. სვანიძე
პოლიგრაფიული ჯგუფი:	მ. მეჩტიშვილი ი. გოგოლაშვილი ლ. დოლიძე

ISSN 2720-8478

ხელმოწერილია გამოსაცემად 2024 03 24

ტირაჟი 10

შეკვეთა №6

ბიულეტენის ელექტრონული ვერსიის გაცნობა შესაძლებელია საქპატენტის ვებგვერდზე

სათავო ოფისი: 3300, ქ. მცხეთა, ანტიოქიის ქ. №5
0179, ქ. თბილისი, ნინო რამიშვილის ქ. №31
ტელ.: (+995 32) 2252531
info@sakpatenti.gov.ge
www.sakpatenti.gov.ge

ისომ-ს წევრი სახელმწიფოებისა და ორგანიზაციების აღნიშვნები
ორასომიანი კოდები
(ისომს სტანდარტი ST.3)

AD	ანდორა	GD	გრენადა	MY	მალიზია
AE	არაბთა გაერთიანებული საამიროები	GE	საქართველო	MZ	მოზამბიკი
AF	ავღანეთი	GG	გენზი	NA	ნამიბია
AG	ანტიგუა და ბარბუდა	GH	განა	NE	ნიგერი
AI	ანგილა	GI	გიბრალტარი	NG	ნიგერია
AL	ალბანეთი	GL	გრენლანდია	NI	ნიკარაგუა
AM	სომხეთი	GM	გამბია	NL	ნიდერლანდები
AN	ანტილის კუნძულები (ნიდერლანდები)	GN	გვინეა	NO	ნორვეგია
AO	ანგოლა	GQ	ეკვატორული გვინეა	NP	ნეპალი
AP	ინტელექტუალური საკუთრების აფრიკის რეგიონალური ორგანიზაცია (ARIPO)	GR	საბერძნეთი	NR	ნაურუ
AR	არგენტინა	GS	სამხრეთი ჯორჯია და სამხრეთი სენდვიჩის კუნძულები	NZ	ახალი ზელანდია
AT	ავსტრია	GT	გვატემალა	OA	აფრიკის ინტელექტუალური საკუთრების ორგანიზაცია (OAPI)
AU	ავსტრალია	GW	გვინეა-ბისაუ	OM	ომანი
AW	არუბა	GY	გაიანა	PA	პანამა
AZ	აზერბაიჯანი	HK	ჰონ კონგი	PE	პერუ
BA	ბოსნია და ჰერცეგოვინა	HN	ჰონდურასი	PG	პაპუა-ახალი გვინეა
BB	ბარბადოსი	HR	ხორვატია	PH	ფილიპინები
BD	ბანგლადეში	HT	ჰაიტი	PK	პაკისტანი
BE	ბელგია	HU	უნგრეთი	PL	პოლონეთი
BF	ბურკინა-ფასო	IB	ინტელექტუალური საკუთრების მსოფლიო ორგანიზაციის (ისმო, WIPO) საერთაშორისო ბიურო	PY	პარაგვაი
BG	ბულგარეთი	ID	ინდონეზია	QA	კატარი
BH	ბაჰრეინი	IE	ირლანდია	QZ	ევროპის თანამეგობრობის მცენარეთა ჯიშების უწყება (CPVO)
BI	ბურუნდი	IL	ისრაელი	RO	რუმინეთი
BJ	ბენინი	IM	მენის კუნძული	RS	სერბია
BM	ბერმუდის კუნძულები	IN	ინდოეთი	RU	რუსეთის ფედერაცია
BN	ბრუნეი-დარუსალამი	IQ	ერაყი	RW	რუანდა
BO	ბოლივია	IR	ირანის ისლამური რესპუბლიკა	SA	საუდის არაბეთი
BR	ბრაზილია	IS	ისლანდია	SB	სოლომონის კუნძულები
BS	ბაჰამის კუნძულები	IT	იტალია	SC	სეიშელის კუნძულები
BT	ბჰუტანი	JE	ჯეიზი	SD	სუდანი
BV	ბუვეტის კუნძულები	JM	იამაიკა	SE	შვედეთი
BW	ბოტსვანა	JO	იორდანია	SG	სინგაპური
BX	ბენელუქსის ინტელექტუალური საკუთრების უწყება (BOIP)	JP	იაპონია	SH	წმინდა ელენეს კუნძული
BY	ბელორუსის რესპუბლიკა	KE	კენია	SI	სლოვენია
BZ	ბელიზი	KG	ყირგიზეთი	SK	სლოვაკია
CA	კანადა	KH	კამბოჯა	SL	სიერა-ლეონე
CD	კონგოს დემოკრატიული რესპ.	KI	კირიბატი	SM	სან-მარინო
CF	ცენტრალური აფრიკის რესპ.	KM	კომორის კუნძულები	SN	სენეგალი
CG	კონგო	KN	სენტ კიტსი და ნევისი	SO	სომალი
CH	შვეიცარია	KP	კორეის სახალხო დემოკრატიული რესპუბლიკა	SR	სურინამი
CI	კოტ-დ'ივუარი	KR	კორეის რესპუბლიკა	ST	სან-ტომე და პრინსიპი
CK	კუკის კუნძულები	KW	კუვეიტი	SV	სალვადორი
CL	ჩილე	KY	კაიმენის კუნძულები	SY	სირია
CM	კამერუნი	KZ	ყაზახეთი	SZ	სვაზილენდი
CN	ჩინეთი	LA	ლაოსი	TC	თერქსის და კაიკოსის კუნძულები
CO	კოლუმბია	LB	ლიბანი	TD	ჩადი
CR	კოსტა-რიკა	PT	პორტუგალია	TG	ტოგო
CU	კუბა	PW	პალაუ	TH	ტაილანდი
CV	მნგანე კონცხის კუნძულები	LC	სენტ-ლუსია	TJ	ტაჯიკეთი
CY	კვიპროსი	LI	ლიხტენშტაინი	TL	ტიმორ-ლესტე
CZ	ჩეხეთის რესპუბლიკა	LK	შრი-ლანკა	TM	თურქმენეთი
DE	გერმანია	LR	ლიბერია	TN	ტუნისი
DJ	ჯიბუტი	LS	ლესოტო	TO	ტონგა
DK	დანია	LT	ლიეტუვა	TR	თურქეთი
DM	დომინიკა	LU	ლუქსემბურგი	TT	ტრინიდადი და ტობაგო
DO	დომინიკელთა რესპუბლიკა	LV	ლატვია	TV	ტუვალუ
DZ	ალჟირი	LY	ლიბია	TW	ტაივანი, ჩინეთის პროვინცია
EA	ევრაზიის საპატენტო ორგანიზაცია (EAPO)	MA	მაროკო	TZ	ტანზანია
EC	ეკვადორი	MC	მონაკო	UA	უკრაინა
EE	ესტონეთი	MD	მოლდოვას რესპუბლიკა	UG	უგანდა
EG	ეგვიპტე	ME	ჩერნოგორია (მონტენეგრო)	US	აშშ
EH	დასავლეთი საჰარა	MG	მადაგასკარი	UY	ურუგვაი
EM	შინაგანი ბაზრის ჰარმონიზაციის უწყება (სასაქონლო ნიშნები და დიზაინი) (OHIM)	MK	მაკედონია ყოფილი იუგოსლავიის რესპუბლიკა	UZ	უზბეკეთი
EP	ევროპის საპატენტო უწყება (EUEPO)	ML	მალი	VA	ვატიკანი
ER	ერიტრეა	MM	მიანმა	VC	სანტ-ვინსენტი და გრენადინები
ES	ესპანეთი	MN	მონღოლეთი	VE	ვენესუელა
ET	ეთიოპია	MO	მაკაო	VG	ვირჯინის კუნძულები (ბრიტანეთი)
FI	ფინეთი	MP	ჩრდ. მარიანას კუნძულები	VN	ვიეტნამი
FJ	ფიჯი	MR	მავრიტანია	VU	ვანუატუ
FK	ფოლკლენდის კუნძულები	MS	მონსერატი	WO	WIPO-ინტელექტუალური საკუთრების მსოფლიო ორგანიზაცია
FO	ფარერის კუნძულები	MT	მალტა	WS	სამოა
FR	საფრანგეთი	MU	მავრიკია	XN	ნორდული საპატენტო ინსტიტუტი (NPI)
GA	გაბონი	MV	მალდივის კუნძულები	YE	იემენი
GB	დიდი ბრიტანეთი	MW	მალავი	ZA	სამხრეთ აფრიკა
GC	სპარსეთის ყურის არაბული სახელმწიფოების თანამშრომლობის საბჭოს უწყება (GCC)	MX	მექსიკა	ZM	ზამბია
				ZW	ზიმბაბვე