



სამრეწველო საკუთრების ოფიციალური ბიულეტენი

გამოგონებები
სასარგებლო მოდელები
დიზაინები
სასაქონლო ნიშნები



საქართველოს ინტელექტუალური
საკუთრების ეროვნული ცენტრი
საქპატენტი
SAKPATENTI
NATIONAL INTELLECTUAL PROPERTY
CENTER OF GEORGIA
www.sakpatenti.gov.ge

საერთაშორისო კოდეზი გიზლიობრაფიული მონაცემების იდენტიფიკაციისათვის

გამოგონებადი, სასარგებლო მოდელები

- (10) - ექსპერტიზაგაელოლი განაცხადის გამოქვეყნების ნომერი
- (11) - პატენტის ნომერი და სახეობის კოდი
- (21) - განაცხადის სარეგისტრაციო ნომერი
- (22) - განაცხადის შეტანის თარიღი
- (23) - საგამოფენო პრიორიტეტის თარიღი ან აღრინდელი პრიორიტეტის მქონე განაცხადის შეტანის თარიღი და, თუ შესაძლებელია, განაცხადის ომერი
- (24) - თარიღი, რომლიდანაც იწყება პატენტის მოქმედება
- (31) - საპრიორიტეტო განაცხადის ნომერი
- (32) - საპრიორიტეტო განაცხადის შეტანის თარიღი
- (33) - კოდი ქვეყნისა ან რეგიონული ორგანიზაციისა, რომლის უწყებამაც მიანიჭა ნომერი საპრიორიტეტო განაცხადს
- (44) - დამცავი საბუთის ჯერ ამქონე, მაგრამ ექსპერტიზაგაელოლი განაცხადის გამოქვეყნების თარიღი და ბიულეტენის ნომერი
- (45) - რეგისტრაცია გავლილი საპატენტო საბუთის გამოქვეყნების თარიღი
- (51) - საერთაშორისო საპატენტო კლასიფიკაციის ინდექსი
- (54) - გამოგონების დასახელება
- (57) - რეფერატის ტექსტი
- (60) - სრულ ექსპერტიზაგაელოლი გამოგონებაზე უცხოური საპატენტო უწყების მიერ გაცემული დამცავი საბუთის ნომერი, თარიღი, რომლიდანაც იწყება ამ დამცავი საბუთის მოქმედება, და კოდი ქვეყნისა ან რეგიონული ორგანიზაციისა, რომლის უწყებამაც გასცა ეს დამცავი საბუთი
- (62) - უფრო აღრინდელი განაცხადის ნომერი და, თუ შესაძლებელია, ნარდგენის თარიღი გამოცემული განაცხადის შემთხვევაში
- (71) - განმცხადებლის სახელი, გვარი (ქვეყნის კოდი)
- (72) - გამომგონებლის სახელი, გვარი (ქვეყნის კოდი)
- (73) - პატენტმფლობელის სახელი, გვარი (ქვეყნის კოდი), მისამართი
- (74) - ნარმომადგენლის ან პატენტრწმუნებულის სახელი, გვარი
- (85) - საერთაშორისო განაცხადის ეროვნული ფაზის დაწყების თარიღი
- (86) - საერთაშორისო განაცხადის ნომერი და შეტანის თარიღი
- (87) - საერთაშორისო განაცხადის გამოქვეყნების ნომერი და თარიღი
- (94) - დაცვის დამატებითი მოწმობით გაგრძელებული პატენტის მოქმედების ვადის ამოწურვის თარიღი

ლიზინები

- (10) - განაცხადის გამოქვეყნების ნომერი
- (11) - პატენტის ნომერი და სახეობის კოდი ან რეგისტრაციის ნომერი
- (15) - რეგისტრაციის თარიღი/პატენტის გაგრძელების თარიღი
- (18) - პატენტის ან რეგისტრაციის მოქმედების ვადის გასვლის საფარაულო თარიღი
- (21) - განაცხადის ნომერი
- (22) - განაცხადის შეტანის თარიღი
- (23) - საგამოფენო პრიორიტეტის თარიღი ან აღრინდელი პრიორიტეტის მქონე განაცხადის შეტანის თარიღი და, თუ შესაძლებელია, განაცხადის ნომერი
- (24) - თარიღი, რომლიდანაც იწყება პატენტის მოქმედება
- (28) - ღიზინების რაოდენობა განაცხადში
- (30) - საპრიორიტეტო მონაცემები (განაცხადის ნომერი, განაცხადის შეტანის თარიღი და ორასოიანი კოდი იმ ორგანიზაციის იდენტიფიკაციისათვის, სადაც იყო ნარდგენილი საპრიორიტეტო განაცხადი)
- (31) - საპრიორიტეტო განაცხადის ნომერი
- (32) - საპრიორიტეტო განაცხადის შეტანის თარიღი
- (33) - კოდი ქვეყნისა ან რეგიონული ორგანიზაციისა, რომლის უწყებამაც მიანიჭა ნომერი საპრიორიტეტო განაცხადს
- (34) - ისმო-ს სტანდარტის (შტ.3) შესაბამისი ორასოიანი კოდი იმ ორგანიზაციის იდენტიფიკაციისათვის, სადაც იყო ნარდგენილი საპრიორიტეტო განაცხადი
- (44) - ღიზინის გამოქვეყნების თარიღი და ბიულეტენის ნომერი (პირველი პუბლიკაცია)
- (45) - საერთაშორისო ბიუროს მიერ დარეგისტრირებული ღიზინის გამოქვეყნების თარიღი და ბიულეტენის ნომერი
- (51) - ღიზინების საერთაშორისო კლასიფიკაცია (ლოკარნოს კლასიფიკაციის კლასი და ქვეკლასი)
- (54) - ღიზინის დასახელება
- (55) - ღიზინის გამოსახულება
- (57) - ღიზინის არსებითი ნიშნების აღწერა, ფერის ჩათვლით
- (58) - ყველა სახის ცვლილების შესახებ რეგისტრში ჩანანერის შეტანის თარიღი
- (62) - აღრინდელი განაცხადის, რეგისტრაციის ან საბუთის ნომერი და, თუ შესაძლებელია, ნარდგენის თარიღი, გამოცალკეებული განაცხადის შემთხვევაში
- (71) - განმცხადებლის სახელი, გვარი (ქვეყნის კოდი), მისამართი
- (72) - ავტორის სახელი, გვარი ან დასახელება (ქვეყნის კოდი)
- (73) - პატენტმფლობელის სახელი, გვარი (ქვეყნის კოდი), მისამართი
- (74) - ნარმომადგენლის სახელი, გვარი და მისამართი
- (81) - შესაბამისი მონაწილე მხარეები:
 - II. მონაწილე მხარეები, აღნიშნული 1960 წლის აქტის თანახმად
 - III. მონაწილე მხარეები, აღნიშნული 1999 წლის აქტის თანახმად
- (85) - მფლობელის მუდმივი საცხოვრებელი ადგილი
- (86) - მფლობელის მოქალაქეობა
- (87) - მფლობელის საცხოვრებელი ადგილი
- (88) - ქვეყანა, სადაც მფლობელს აქვს ნამდვილი და მოქმედი სამრეწველო ან სააჭყრო სანარმო

სასაქონლო ნიშნები

- (111) - რეგისტრაციის ნომერი
- (151) - რეგისტრაციის თარიღი
- (156) - რეგისტრაციის ვადის გაგრძელების თარიღი
- (181) - რეგისტრაციის ვადის გასვლის საფარაულო თარიღი
- (186) - ვადის გაგრძელების ვადის საფარაულო თარიღი
- (141) - რეგისტრაციის მოქმედების ვადის გაუქმების თარიღი
- (210) - განაცხადის ნომერი
- (220) - განაცხადის შეტანის თარიღი
- (230) - საგამოფენო მონაცემები
- (260) - ნომერი განაცხადისა, რომელზედაც გამოტანილია ექსპერტიზის დადებითი გადაწყვეტილება რეგისტრაციის შესახებ (გამოქვეყნების ნომერი)
- (310) - პირველი განაცხადის ნომერი
- (320) - პირველი განაცხადის შეტანის თარიღი
- (330) - პირველი განაცხადის მიმღები ეროვნული ან რეგიონული უწყების ან ორგანიზაციის საიდენტიფიკაციო კოდი
- (511) - საქონლისა და მომსახურების საერთაშორისო კლასიფიკაცია სასაქონლო ნიშნის რეგისტრაციისათვის და/ან კლასიფიკირებული საქონლისა და/ან მომსახურების ჩამონათვალი
- (526) - დისკლამაცია
- (531) - სასაქონლო ნიშნის გამოსახულებითი ელემენტების აღწერა სასაქონლო ნიშნების გამოსახულებითი ელემენტების საერთაშორისო კლასიფიკაციის (ვენის კლასიფიკაცია) მიხედვით
- (540) - ნიშნის გამოსახულება
- (550) - სასაქონლო ნიშნის ტიპი ან სახეობა
- (551) - მითითება, რომ ნიშანი არის კოლექტიური, სასერტიფიკაციო ან საგარანტიო
- (554) - სამგანზომილებიანი (მოცულობითი) ნიშანი
- (580) - განაცხადსა და ნიშნის რეგისტრაციასთან დაკავშირებული ყველა სახის ცვლილებაზე ჩანანერის შეტანის თარიღი
- (591) - ინფორმაცია განცხადებულ ფერებზე
- (731) - განმცხადებლის სახელი და მისამართი
- (732) - მფლობელის სახელი და მისამართი
- (740) - ნარმომადგენლის სახელი და მისამართი
- (750) - მიმწერის მისამართი
- (770) - ცვლილებამდე განმცხადებლის ან მფლობელის სახელი და მისამართი უფლების გადაცემის შემთხვევაში
- (771) - ცვლილებამდე განმცხადებლის ან მფლობელის სახელი და მისამართი უფლების გადაცემის გარეშე
- (791) - ლიცენზიატის სახელი და მისამართი
- (793) - ლიცენზიის პირობები და/ან შეზღუდვაზე მინიშნება (ლიცენზიის სახე, სალიცენზიო ხელშეკრულების ნომერი, სალიცენზიო ხელშეკრულების თარიღი, სალიცენზიო ხელშეკრულების მოქმედების ვადა)
- (800) - სასაქონლო ნიშნის რეგისტრაციის მონაცემები ნიშნების საერთაშორისო რეგისტრაციის მადრიდის ხელშეკრულებასთან დაკავშირებული პროტოკოლის მიხედვით (საერთაშორისო რეგისტრაციის ნომერი)
- (852) - ნაწილობრივ გაუქმებული საქონლის/მომსახურების ჩამონათვალი
- (891) - შემდგომი გავრცელების თარიღი

	გამოგონებადისა და სასარგებლო მოდელების საერთაშორისო კლასიფიკაციის ინდექსები
(21) AP 0000 000000	გამოგონებაზე განაცხადის ნომერი
(10) AP 0000 0000 A	გამოგონებაზე განაცხადის გამოქვეყნების ნომერი (პირველი პუბლიკაცია)
(11) P 0000 0000 B	გამოგონების პატენტის ნომერი (მეორე პუბლიკაცია)
(21) API 0000 000000	შემოტანილი პატენტზე განაცხადის ნომერი
(11) PI 0000 0000 A	შემოტანილი პატენტის ნომერი (პირველი პუბლიკაცია)
(21) AU 0000 000000	სასარგებლო მოდელებზე განაცხადის ნომერი
(10) AU 0000 0000 U	სასარგებლო მოდელებზე განაცხადის გამოქვეყნების ნომერი (პირველი პუბლიკაცია)
(11) U 0000 0000 Y	სასარგებლო მოდელების პატენტის ნომერი (მეორე პუბლიკაცია)
(21) AD 0000 000000	ღიზინზე განაცხადის ნომერი
(10) AD 0000 0000 S	ღიზინზე განაცხადის გამოქვეყნების ნომერი (პირველი პუბლიკაცია)
(11) D 0000 0000 S	რეგისტრირებული ღიზინი
M	სასაქონლო ნიშანი
(210) AM 0000 000000	განაცხადის ნომერი
(260) AAM 0000 000000 A	განაცხადის გამოქვეყნების ნომერი
(111) M 0000 000000 R	რეგისტრაციის ნომერი
MMM00000 00000 Rn	მომდენო ვადით რეგისტრაციის ნომერი, სადაც n=1, 2, 3...
M 0000 00000 R(P)	რეგისტრაციის ნომერი ნიშანზე უფლების ნაწილობრივ გადაცემისას
*	საქპატენტის სააპელაციო პალატის გადაწყვეტილების შემდეგ გამოქვეყნებული განაცხადის ნომერი
**	სასამართლოს გადაწყვეტილების შემდეგ გამოქვეყნებული განაცხადის ნომერი

სამრეწველო საკუთრების ოფიციალური ბიულეტენი

გამოგონებები

სასარგებლო მოდელები

დიზაინები

სასაქონლო ნიშნები

შ ი ნ ა ა რ ს ი

გამოქვეყნებული ობიექტები	3
გამოგონებები	
• განაცხადები, რომლებზეც გამოტანილია გადაწყვეტილება პატენტის გაცემის შესახებ	4
• გამოგონების პატენტები	6
სასარგებლო მოდელები	
• განაცხადები, რომელზეც გამოტანილია გადაწყვეტილება პატენტის გაცემის შესახებ	9
• სასარგებლო მოდელების პატენტი	11
დიზაინები	
• განაცხადი, რომელზეც გამოტანილია გადაწყვეტილება რეგისტრაციის შესახებ	12
• დაჩქარებული პროცედურით რეგისტრირებული დიზაინი	18
• დიზაინები, რომლებიც რეგისტრირებულია საერთაშორისო ბიუროში საქართველოს ტერიტორიაზე უფლებათა გავრცელების მოთხოვნით	20
სასაქონლო ნიშნები	
• ეროვნული პროცედურით შემოტანილი განაცხადები, რომლებზეც გამოტანილია გადაწყვეტილება რეგისტრაციის შესახებ	25
• რეგისტრირებული სასაქონლო ნიშნები	62
• დაჩქარებული პროცედურით რეგისტრირებული სასაქონლო ნიშნები	64
• საერთაშორისო სასაქონლო ნიშნები, რომლებზეც გამოტანილია გადაწყვეტილება დაცვის მინიჭების შესახებ	76
• საერთაშორისო სასაქონლო ნიშნები, რომლებსაც მიენიჭა დაცვა საქართველოში	137
ოფიციალური შეტყობინებები	
გამოგონებები	
• პატენტების მოქმედების აღდგენა	151
• პატენტების გაუქმება აღდგენის უფლებით	151
• პატენტების მოქმედების აღდგენის ვადის ამოწურვა	153
სასარგებლო მოდელები	
• პატენტის მოქმედების აღდგენა	154
• პატენტის გაუქმება აღდგენის უფლებით	154
• პატენტის მოქმედების აღდგენის ვადის ამოწურვა	154
დიზაინები	
• დიზაინის რეგისტრაციის მოქმედების ვადის გაგრძელება	155
• დიზაინის რეგისტრაციის მოქმედების გაუქმება	155
• საერთაშორისო დიზაინების რეგისტრაციის მოქმედების ვადის გაგრძელება	156
• საერთაშორისო დიზაინების რეგისტრაციის მოქმედების გაუქმება	163
სასაქონლო ნიშნები	
• რეგისტრაციის მოქმედების ვადის გაგრძელება	164
• უფლებების სრული გადაცემა	169
• მფლობელების სახელის და/ან მისამართის ცვლილებები	171
• სასაქონლო ნიშნების რეგისტრაციის გაუქმება	175
• სალიცენზიო ხელშეკრულებების რეგისტრაცია	179
• საერთაშორისო სალიცენზიო ხელშეკრულებები	181
სისტემური საძიებლები	
გამოგონებები	183
სასარგებლო მოდელები	185
დიზაინები	186
სასაქონლო ნიშნები	187

ბამოქვეყნებული ობიექტები

ბამოგონებები

- ბანაცხადები, რომლებზეც ბამოტანილია გადაწყვეტილება პატენტის გაცემის შესახებ: 15661; 15303; 15542
- პატენტები: 7489-7498

სასარბელო მოდელები

- ბანაცხადები, რომლებზეც ბამოტანილია გადაწყვეტილება პატენტის გაცემის შესახებ: 16056; 16007
- პატენტი: 2148

დიზაინები

- ბანაცხადი, რომელზეც ბამოტანილია გადაწყვეტილება რეგისტრაციის შესახებ: 1284
- დანქარებული პროცედურით რეგისტრირებული დიზაინი: 968
- დიზაინები, რომლებიც რეგისტრირებულია სავაჭრო ბიუროში საქართველოს ტერიტორიაზე უფლებათა გავრცელების მოთხოვნით: 226215; 222474; 222532; 226420

სასაქონლო ნიშნები

- ეროვნული პროცედურით შემოტანილი ბანაცხადები, რომლებზეც ბამოტანილია გადაწყვეტილება რეგისტრაციის შესახებ: 103095*; 117558; 118077; 118410; 118561; 118651; 118652; 118761; 118763; 118764; 118832; 118941; 118993; 118996-118999; 119003; 119008; 119009; 119026; 119074; 119077; 119103; 119105; 119179; 119180; 119185-119188; 119190; 119192; 119193; 119196; 119212; 119267; 119269-119271; 119273; 119274; 119276; 119278; 119280; 119283; 119287; 119343; 119345; 119347; 119348; 119351; 119352; 119364; 119368; 119372; 119374; 119483; 119489; 119492; 119493; 119581; 119596; 119675
- რეგისტრირებული სასაქონლო ნიშნები: 36640; 36641; 36646-36648; 36651-36663
- დანქარებული პროცედურით რეგისტრირებული სასაქონლო ნიშნები: 36642-36645; 36649; 36650; 36664-36681
- სავაჭრო ბიუროს სასაქონლო ნიშნები, რომლებზეც ბამოტანილია გადაწყვეტილება დაცვის მიზნების შესახებ: 116797; 117636; 117962; 118042; 118257; 118272; 118445-118453; 118455-118458; 118460; 118463; 118464; 118567; 118572; 118573; 118575-118583; 118585-118587; 118593; 118594; 118622-118628; 118666-118668; 118675-118678; 118699-118701; 118703-118705; 118711; 118714; 118717; 118768; 118770; 118771; 118774-118780; 118782-118786; 118804; 118818-118821; 118823; 118825; 118826; 118865; 118881; 118882; 118894-118900; 118909-118915; 118943; 119035; 119037-119042; 119060
- სავაჭრო ბიუროს სასაქონლო ნიშნები, რომლებსაც მიენიჭა დაცვა საქართველოში: 116344; 116460; 116576; 116690-116693; 116695-116697; 116699-116703; 116705; 116706; 116708; 116713; 116724; 116772-116776; 116783; 116789; 116796; 116799; 116804; 116812; 116826; 116870; 116873; 116874; 116876; 116879-116886; 116891-116894; 116898-116902; 116910-116912; 116923-116932; 116934-116942; 117003-117012; 117014-117031; 117052; 117061; 117110; 117112; 117113; 117117; 117148-117154; 117156; 117157; 117161; 117206-117210; 117213-117224; 117227; 117229; 117230; 117240; 117322-117326; 117338; 117345; 117347-117349; 117351; 117367; 117376; 117378; 117379; 117381-117383; 117385; 117386; 117473-117475; 117493; 117498; 117594; 117595; 117633-117635; 117637; 117671-117673; 117697-117701; 117793; 117796; 117874-117876; 117878-117883; 117969; 117970; 117974; 117975

გამომგონებები

ბანაცხადები, რომლებზეც გამოტანილია გადაწყვეტილება პატენტის გაცემის შესახებ

გადაწყვეტილების გასაჩივრება შესაძლებელია საქპატენტის სააპელაციო პალატაში გამოქვეყნებიდან 3 თვის ვადაში ან მცხეთის რაიონული სასამართლოს ადმინისტრაციულ საქმეთა კოლეგიაში 1 თვის ვადაში (მის.: ქ. მცხეთა, სამხედროს ქ. №17).

ბანყოფილება A

A 21

(10) AP 2023 15661 A (51) Int. Cl. (2006)
A 21 D 13/11
A 21 D 13/13
A 21 D 13/41

(21) AP 2019 15661 (22) 2019 11 27

(31) 62/773,843

(32) 2018 11 30

(33) US

(71) იაე ლლს (US)

2 ალჰამბრა პლაზა პენტ ჰაუსი 1ბ, კორალ
გეიბელს, ფლორიდა 33134, აშშ (US)

(72) ფერნანდო, ბენჟამინ ფიშმან (US)

(74) შალვა გვარამაძე

(85) 2021 06 14

(86) PCT/IB2019/001274, 2019 11 27

(54) პიცის პროდუქტი, შემწვარი პიცის
პროდუქტისთვის და პიცის პრო-
დუქტის მომზადების ხერხი და
დისტრიბუცია

(57) პიცის სახის პროდუქტის მომზადების ხერ-
ხი ითვალისწინებს პიცის ფორმირებას ორი ცალ-
-ცალკე აღებული კომპონენტისაგან, ხრამუნა
თვისებების მქონე წინასწარი შემცხვარი კომპო-
ნენტისაგან A და ფოროვანი ცომისგან B, რომლე-
ბიც ცხელდებიან სხვადასხვა ტენიანობის პირო-
ბებში, შემდეგ კი ხდება მათი შეერთება. ფორო-
ვან ცომს აცხელებენ ტენიანობით მდიდარ პრო-
დუქტთან და დამატებით ინგრედიენტებთან ერ-
თად, რის შედეგადაც მიიღება ღვეზელისმაგ-
ვარი პროდუქტი. გარდა ამისა, წარმოდგენილია
ზემოაღნიშნული პიცის შესაფუთი კონტეინერი,
რომელიც შედგება ქვედა ნაწილისაგან, სადაც
ხდება ხრამუნა თვისებების მქონე A კომპონენ-
ტის გაცხელება, ზედა ნაწილისაგან, სადაც ხდე-
ბა ფოროვანი ცომის ტენიანობით მდიდარ პრო-
დუქტთან და დამატებით ინგრედიენტებთან
ერთად გაცხელება და შუა ნაწილისაგან, რომე-

ლიც წარმოადგენს ზედა და ქვედა ნაწილების
გამყოფს.

მუხლები: 2 დამოუკიდებელი

13 დამოკიდებული

ფიგურა: 8

A 61

(10) AP 2023 15302 A (51) Int. Cl. (2006)
A 61 K 39/00

A 61 K 47/18

A 61 K 47/26

A 61 K 9/00

C 07 K 16/24

(21) AP 2018 15302 (22) 2018 08 29

(31) 10-2017 0110426; 10-2017 0144521;
10-2018-0017449

(32) 2017 08 30; 2017 11 01; 2018 02 13

(33) KR; KR; KR

(71) სელეტრიონ ინკ. (KR)

23, ეკედემი-რო, იონსუ-გუ ინჩხონ 22014,
კორეის რესპუბლიკა (KR)

(72) სუნ ეუნ ლი (KR);

ხიუნ ჩულ ან (KR);

ჯი ხე სუხ (KR);

სუნ ჩუნ კიმ (KR)

(74) ლარისა ამირხანიანი

(85) 2020 03 20

(86) PCT/KR2018/009998, 2018 08 29

(54) TNF α -სთან დაკავშირებული დაავადებე-
ბის მკურნალობა

(57) გამოგონება ეხება ინფლიქსიმების გამოყე-
ნებას TNF α -სთან დაკავშირებული დაავადებე-
ბის სამკურნალოდ კანქვეშ შეყვანის გზით, სა-
დაც TNF α -სთან დაკავშირებული დაავადებე-
ბია: რევმატოიდული ართრიტი, წყლულოვანი
კოლიტი, კრონის დაავადება და სხვა.

მუხლები: 3 დამოუკიდებელი

6 დამოკიდებული

ფიგურა: 2

ბანყოფილება B

B 01

(10) AP 2023 15542 A (51) Int. Cl. (2006)
 B 01 F 13/10
 B 08 B 7/00
 B 44 D 3/08

(21) AP 2021 15542 (22) 2021 01 22

(31) 20153505.1

(32) 2020 01 24

(33) EP

(71) დავ სე (DE)

ბაუშტრასე 29, 4372 ობერ-რამშტადტი,
 გერმანია (DE)

(72) ენო ვებერი (DE);

კარლ კარნერი (DE)

(74) ლილიანა დარახველიძე

(54) შიფერის სისტემისათვის შიფერის
 მოწყობილობა დეტალების კომპლექ-
 ტით, შიფერილი ლაქ-საღებავების ან
 მოპატჰაშების სისტემის დამზადების
 ხერხი და შიფერის მოწყობილობის
 გამოყენება

(57) მოწყობილობა 1 შეიცავს სულ მცირე, ერთ მაგროვებელ მოცულობას 6 ფერის ან შემვსების შემადგენლობისათვის 4, და, სულ მცირე, ერთ მაგროვებელ მოცულობას შეფერვის საბაზო შემადგენლობისათვის, აგრეთვე ულტრაიისფერი გამოსხივების, სულ მცირე, ერთ წყაროს 20, განკუთვნილს, სულ მცირე, ერთი მაგროვებელი მოცულობისთვის 6. ულტრაიისფერი გამოსხივების წყარო 20, 22, 24 შესრულებულია, კორპუსის 14 შიგა კედლების, და აუცილებლობის შემთხვევაში მაგროვებელ მოცულობაში არსებული ფერის ან შემვსების შემადგენლობის ულტრაიისფერი გამოსხივებით 26 დასხივების შესაძლებლობით. მოწყობილობა აგრეთვე შეიცავს, ჩამკეტ სახურავს 96, მაგროვებელი მოცულობისათვის 6, რომელსაც გააჩნია შიგა და გარე მხარეების მქონე ნაპირი და, უპირატესად, გვერდითი ნაპირის მომიჯნავე გვერდითი კედელი შიგა და გარე მხარეებით და ნაპირთან ან გვერდით კედელთან შეერთებული დამხურავი ზედაპირი შიგა და გარე მხარეებით. სახურავის ნაპირის შიგა მხარე და/ან სახურავის გვერდითი კედლის შიგა მხარე და/ან დამხურავი ზედაპირის შიგა მხარე შეიცავს ულტრაიისფერი გამოსხივების, სულ მცირე, ერთ წყაროს 20, შესრულებულს სულ მცირე, კორპუსის 14 შიგა კედლის ადგილების ულტრაიისფერი გამოსხივებით დასხივების შესაძლებლობით.

მუხლები: 4 დამოუკიდებელი
 27 დამოკიდებული
 ფიგურა: 5

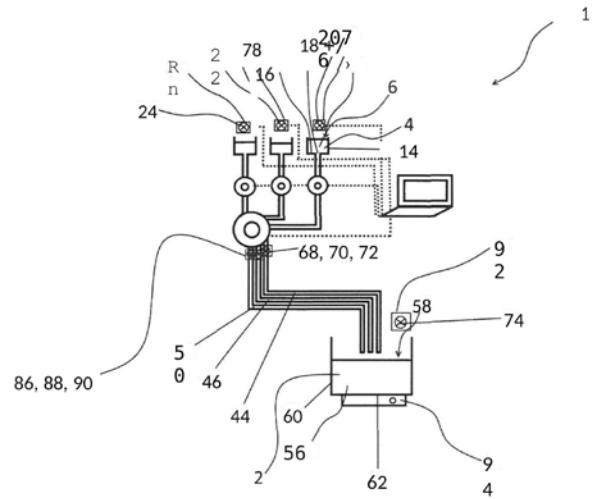

ფიგ. 2

ბამოგონების პატენტები

ბანყოფილება A

A 01

- (11) P 2023 7490 B (51) Int. Cl. (2006)
A 01 N 43/80
C 07 D 261/04
- (10) AP 2022 15389 A (44) 23(602)/2022
- (21) AP 2018 15389
- (22) 2018 12 14
- (24) 2018 12 14
- (31) 1721235.8
- (32) 2017 12 19
- (33) GB
- (86) PCT/EP2018/084957, 2018 12 14
- (73) სინჯენტა ფართისიფეიმენ აგ (CH)
როზენტალმტრასე 67, ბაზელი, 4058,
შვეიცარია (CH)
- (72) ჯონ ჰონ (GB);
იან, კევინ ჯონს (GB);
ნეილ ჯორჯ (GB)
- (74) თამარ კოჭლამაზაშვილი
- (54) პოლიმორფები

A 23

- (11) P 2023 7489 B (51) Int. Cl. (2006)
A 23 F 3/34
- (10) AP 2022 15589 A (44) 22(601)/2022
- (21) AP 2021 15589
- (22) 2021 03 20
- (24) 2021 03 20
- (73) სსიპ „შოთა რუსთაველის საქართველოს
ეროვნული სამეცნიერო ფონდი“ (GE)
მ. ალექსიძის ქ. 1, 0183, თბილისი,
საქართველო (GE)
- (72) ვიტალი ღვარჯლიანი (GE)
- (54) კანკასიური ღმკას ფოთლებიდან
პარაბზის მატქს ტიპის ჩაის
მიღების ხერხი

A 61

- (11) P 2023 7492 B (51) Int. Cl. (2006)
A 61 K 9/08
A 61 K 31/437
A 61 K 9/00
A 61 P 25/20
- (10) AP 2022 15600 A (44) 20(599)/2022
- (21) AP 2019 15600
- (22) 2019 10 04
- (24) 2019 10 04
- (31) 201821038060
- (32) 2018 10 08
- (33) IN
- (86) PCT/IN2019/050734, 2019 10 04
- (73) ტროიკა ფარმაცეუტიკალს ლიმიტედ (IN)
სავაჭრო სახლი - 1, სათია, მარგ. ზოდაკდევი,
აჰმედაბადი, 380054, ინდოეთი (IN)
- (72) ნიშელ კ. პატელ (IN);
კეტან რ. პატელ (IN);
მილან რ. პატელ (IN);
კუმ მ. პატელ (IN);
აშელ კ. პატელ (IN)
- (74) ნიკოლოზ გოგილიძე
- (54) ზოლპიფემის ორომუპოზური ხსნარები
ან მათი ფარმაცევტულად მისაღები
მარილები

- (11) P 2023 7493 B (51) Int. Cl. (2006)
A 61 K 31/4178
A 61 P 11/00
A 61 P 37/00
C 07 D 403/12
- (10) AP 2022 15523 A (44) 20(599)/2022
- (21) AP 2019 15523
- (22) 2019 05 22
- (24) 2019 05 22
- (31) 2018119193
- (32) 2018 05 24
- (33) RU
- (86) PCT/RU2019/050066, 2019 05 22
- (73) ოზმესტეო ს ორგანიზაციის ოტვესტვენ-
ნოსტიუ „ვალენტა-ინტელექტ“ (RU)
ულ. რიაზინოვაია, დომ 26, სტროენიე 10,
კაზინეტ 6-26, 121471, მოსკოვი, რუსეთის
ფედერაცია (RU);
იპ ნეზოლსინ ვლადიმირ ევგენიევიჩ (RU)
ულ. გოლიცინსკაია 457, დერ. ბორზიე,

პავლო-სლობოდსკოე ს/პოს., ისტრინსკი რაიონი, 143581, მოსკოვსკაია ობლასტი, რუსეთის ფედერაცია (RU)

(72) ვლადიმირ ევგენიევიჩ ნებოლსინ (RU)

(74) შალვა გვარამაძე

(54) მალონ მქავის ბისამილის წარმოება-
ლების გამოყენება ალამინისა
და ცხოველების ალუმინის
და სხვა დაავადებების სამკურ-
ნალოდ

(11) P 2023 7494 B (51) Int. Cl. (2006)
A 61 P 35/00
C 07 D 401/14

(10) AP 2022 15620 A (44) 21(600)/2022

(21) AP 2019 15620

(22) 2019 10 30

(24) 2019 10 30

(31) 18306430.2

(32) 2018 10 31

(33) EP

(86) PCT/EP2019/079621, 2019 10 30

(73) ლე ლაბორატუარ სერვიე (FR)
35, რიუ დე ვერდიუ, 92284 სურანს სედექსი
საფრანგეთი (FR);
ვერნალის (რ&დ) ლტდ (GB)
გრანტა პარკ, კემბრიჯი CB21 6GB, დიდი
ბრიტანეთი (GB)

(72) მიშელ ლინჩი (FR);
ფრედერიკ ვილარდი (FR);
პატრიკ მუშე (FR);
პასკალ ტაულელი (FR);
ლუდოვიკ მასონი (FR)

(74) თამაზ შილაკაძე

(54) BCL-2 ინჰიბიტორის ახალი მარილები,
მისი კრისტალური ფორმები, მისების
ხერხი და მისი შემცველი წარმავი-
ტული კომპოზიციები

ბანყოფილება C

C 04

(11) P 2023 7495 B (51) Int. Cl. (2006)
C 04 B 28/14

C 04 B 11/00

(10) AP 2022 15261 A (44) 24(603)/2022

(21) AP 2017 15261

(22) 2017 08 04

(24) 2017 08 04

(86) PCT/EP2017/000946, 2017 08 04

(73) კნაუფ გიპს კგ (DE)

ამ ბაჰნოვ 7, 97346 იპპოფენ, გერმანია (DE)

(72) შტეფან დიც (DE);

ალექსანდერ ჰარტმან (DE);

ტომას ფრაზერ (AU);

მანფრედ ბაირ (DE);

სეზასტიან ფორტნერ (DE);

სტერგიოს კარაკოუსის (DE);

გიორგი პარასკოვ (DE);

რაინერ შნაიდერბანგერ (DE)

(74) ლარისა ამირხანიანი

(54) საბათქაში მასალის თვისებების
გაუმჯობესება დაკველების მშვე-
ობით მაღალი ტემპერატურისა
და მაღალი ტენიანობის პირობებში

C 07

(11) P 2023 7496 B (51) Int. Cl. (2006)
C 07 B 59/00

C 07 D 295/145

(10) AP 2022 15719 A (44) 24(603)/2022

(21) AP 2014 15719

(22) 2014 10 17

(24) 2014 10 17

(62) AP 2014 15377 2014 10 17

(31) 13004991.9; 14175612.2

(32) 2013 10 18; 2014 07 03

(33) EP; EP

(86) PCT/EP2014/002808, 2014 10 17

(73) დოიჩეს კრეზფორშუნგსცენტრუმი (DE)

იმ ნოინჰაიმერ ფელდ 280, 69120, ჰაიდელ-
ბერგი, გერმანია (DE);

რუპრეხტ-კარლს-უნივერსიტეტ ჰაიდელ-
ბერგი (DE)

გრანდენგასე 1, 69117 ჰაიდელბერგი,

გერმანია (DE)

(72) მათიას დერი (DE);
 კლაუს კოპკა (DE);
 მარტინ შეფერი (DE);
 ულრიკ ბაუდერ-ვიუსტი (DE);
 უვე ჰაბერკორნი (DE);
 მიხაელ აიზენჰუტი (DE);
 ვალტერ მირი (DE);
 მარტინა ბენეზოვა (DE);
 კლემენს კრატოშვილ (DE)

(74) შალვა გვარამაძე

(54) პროსტატის სპეციფიკური მემბრანის ანტიბიჰის (PSMA) ნიშნული ინჰიბიტორები, მათი გამოყენება ვიზუალიზაციის აბინტების სახით და ფარმაცევტული აბინტები პროსტატის კიბოს სამკურნალოდ

(11) P 2023 7497 B (51) Int. Cl. (2006)
 C 07 B 59/00
 C 07 D 295/145

(10) AP 2022 15720 A (44) 24(603)/2022

(21) AP 2014 15720

(22) 2014 10 17

(24) 2014 10 17

(62) AP 2014 15377 2014 10 17

(31) 13004991.9; 14175612.2

(32) 2013 10 18; 2014 07 03

(33) EP; EP

(86) PCT/EP2014/002808, 2014 10 17

(73) დოიჩეს კრეზფორშუნგსცენტრუმი (DE)
 იმ ნოინჰაიმერ ფელდ 280, 69120, ჰაიდელბერგი, გერმანია (DE);
 რუპრეხტ-კარლს-უნივერსიტეტ ჰაიდელბერგი (DE)
 გრაბენგასე 1, 69117 ჰაიდელბერგი, გერმანია (DE)

(72) მათიას ედერი (DE);
 კლაუს კოპკა (DE);
 მარტინ შეფერი (DE);
 ულრიკ ბაუდერ-ვიუსტი (DE);
 უვე ჰაბერკორნი (DE);
 მიხაელ აიზენჰუტი (DE);
 ვალტერ მირი (DE);
 მარტინა ბენეზოვა (DE);
 კლემენს კრატოშვილ (DE)

(74) შალვა გვარამაძე

(54) პროსტატის სპეციფიკური მემბრანის ანტიბიჰის (PSMA) ნიშნული ინჰიბიტორები, მათი გამოყენება ვიზუალი-

ზაციის აბინტების სახით და ფარმაცევტული აბინტები პროსტატის კიბოს სამკურნალოდ

(11) P 2023 7498 B (51) Int. Cl. (2006)
 C 07 C 51/16
 C 07 C 231/02
 C 07 D 265/32

(10) AP 2022 15407 A (44) 24(603)/2022

(21) AP 2019 15407

(22) 2019 01 11

(24) 2019 01 11

(31) P1800007

(32) 2018 01 12

(33) HU

(86) PCT/IB2019/050213, 2019 01 11

(73) რიხტერ გედონ ნორტ. (HU)
 დიომროი უტ. 19-21, H-1103 ბუდაპეშტი, უნგრეთი (HU)

(72) ტამაშ საბო (HU);
 იოჟეფ ნეუ (HU);
 შანდორ გარადნაი (HU)

(74) ლილიანა დარახველიძე

(54) 4-(4-ამინოფენილ)მორფოლინ-3-ონის მიწების ხმრხი

ბანყოფილება H

H 01

(11) P 2023 7491 B (51) Int. Cl. (2006)
 H 01 Q 15/20

(10) AP 2022 15604 A (44) 22(601)/2022

(21) AP 2021 15604

(22) 2021 04 14

(24) 2021 04 14

(73) შპს „ტრანსფორმირებადი ნაგებობები საქართველო ტ. ნ. საქართველო“ (GE)
 პლ. იოსელიანის ქ. 2, ბ. 19, თბილისი, საბურთალოს რაიონი, საქართველო (GE)

(72) ელგუჯა მემმარიაშვილი (GE)

(74) თამაზ შილაკაძე

(54) ბასაშელი რეჟიმატორი

სასარბებლო მოდელები

ბანაცხალები, რომელზეც გამოტანილია გადაწყვეტილება პატენტის გაცემის შესახებ

გადაწყვეტილების გასაჩივრება შესაძლებელია საქპატენტის სააპელაციო პალატაში გამოქვეყნებიდან 3 თვის ვადაში ან მცხეთის რაიონული სასამართლოს ადმინისტრაციულ საქმეთა კოლეგიაში 1 თვის ვადაში (მის.: ქ. მცხეთა, სამხედროს ქ. №17).

ბანყოფილება A

A 61

- (10) AU 2023 16056 U (51) Int. Cl. (2006)
A 61 G 10/00
- (21) AU 2022 16056 (22) 2022 10 11
- (71) ნიკოლოზ კონსტანტინიდი (GE)
ნუცუბიძის ფერდობი III მკრ., III კვარტ.,
კორპ. 6, ბ. 11, 0183, თბილისი, საქარ-
თველო (GE)
- (72) ნიკოლოზ კონსტანტინიდი (GE)
- (54) შანგბადის ყურე
- (57) წარმოდგენილია „ჭანგბადის ყურე“ – დასა-
სვენებელი, სამკურნალო და გამაჯანსაღებელი
კომპლექსი, რომელიც შეიცავს ჰერმეტიკულ კორ-
პუსს, ჭანგბადისა და აზოტის მიღების საშუა-
ლებებს, განთავსებულს ჰერმეტიკული კორპუსის
გარეთ, ჰერმეტიკულ კორპუსში ჭანგბადის და
აზოტის მიწოდების საშუალებებს, დაკავშირე-
ბულს ჭანგბადისა და აზოტის მიღების საშუა-
ლებებთან, ჰერმეტიკული კორპუსის ჰაერის შემა-
დგენლობის კონტროლისა და რეგულირების
საშუალებას, ჰერმეტიკული კორპუსის ჰაერის
ტენიანობის კონტროლისა და რეგულირების
საშუალებას, ამასთან, ჰერმეტიკულ კორპუსში
განთავსებულია მწვანე ნარგავები.
მუხლები: 1 დამოუკიდებელი
ფიგურა: 1

ბანყოფილება F

F 41

- (10) AU 2023 16007 U (51) Int. Cl. (2006)
F 41 F 3/00
F 41 F 7/00
- (21) AU 2021 16007 (22) 2021 01 26
- (31) u 2020 00490
- (32) 2020 01 28
- (33) UA
- (71) ევჰენ ოლეჰოვიჩ პუჰაჩ (UA)
ბულვარ ლესი უკრაინკი, დომ 99,
კვარტირა 79, 01133, კიევი, უკრაინა (UA)
- (72) ევჰენ ოლეჰოვიჩ პუჰაჩ (UA)
- (74) შალვა გვარამაძე
- (85) 2022 07 15
- (86) PCT/UA2021/000006, 2021 01 26
- (54) ჩაკმთილი ტიპის მარტივადი გამწვანებო
მოწყობილობა
- (57) მოწყობილობა შეიცავს კორპუსს 1, სადაც
კორპუსი შეიცავს სულ ცოტა, ერთ ჩაკმთილი
ტიპის გამწვანების მოდულს 2, მართვის ბლოკს 3,
სულ ცოტა, ერთ კვების ელემენტს, სულ ცო-
ტა, ერთ ელემენტს გამწვანების მოდულის მდგომარეო-
ბის ინდიკაციისთვის 5. გარდა ამისა, ჩაკმთილი
ტიპის გამწვანები მოდული შედგება გარსაცმი-
საგან 8, რომელშიც არის სატყორცნი სხეული 9,
წამკვეთი დგუში 10, სატყორცნი და ინიცირე-
ბის ელემენტი 11 და 12, ამასთან, სულ ცოტა,
ერთი ჩაკმთილი ტიპის გამწვანები მოდული, მა-
რთვის ბლოკი, სულ ცოტა, ერთი კვების ელე-
მენტი, სულ ცოტა, ერთი ელემენტი გამწვანები
მოდულის და კვების ელემენტის ინდიკაციის-
თვის შესრულებულია სადენიანი კავშირგაბ-
მულობით და/ან რადიოარხით მართვის შესაძ-
ლებლობით.
მუხლები: 1 დამოუკიდებელი
2 დამოკიდებული

ფიგურა: 2

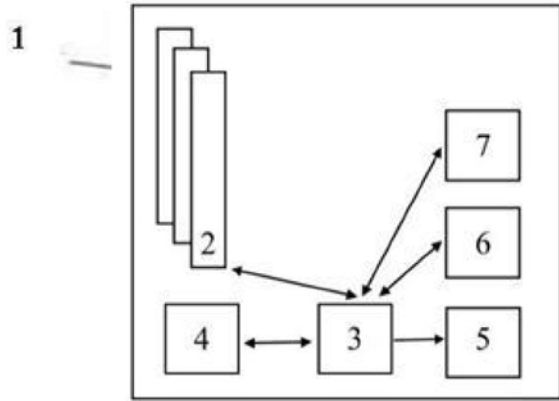

ფიგ. 1

სასარბებლო მოდელების კატეგორია

ბანკოფილბა E

E 02

- (11) U 2023 2148 Y (51) Int. Cl. (2006)
E 02 B 8/06
- (10) AU 2022 15738 U (44) 24(603)/2022
- (21) AU 2021 15738
- (22) 2021 09 20
- (24) 2021 09 20
- (73) შოთა რუსთაველის საქართველოს
ეროვნული სამეცნიერო ფონდი (GE)
მერაბ ალექსიძის ქ. II შესახვევი 2, 0193,
თბილისი, საქართველო (GE);
ედუარდ კუხალაშვილი (GE)
ილია ჭავჭავაძის გამზ. 60-ბ, 0179,
თბილისი, საქართველო (GE);
გივი გავარდაშვილი (GE)
ილია ჭავჭავაძის გამზ. 60-ბ, 0179,
თბილისი, (GE);
ინგა ირემაშვილი (GE)
ილია ჭავჭავაძის გამზ. 60-ბ, 0179,
თბილისი, საქართველო (GE);
საქართველოს ტექნიკური უნივერსიტეტის
ცოტნე მირცხულავას სახელობის წყალთა
მეურნეობის ინსტიტუტი (GE)
ილია ჭავჭავაძის გამზ. 60-ბ, 0179,
თბილისი, საქართველო (GE)
- (72) ედუარდ კუხალაშვილი (GE);
გივი გავარდაშვილი (GE);
ინგა ირემაშვილი (GE)
- (54) ღვარცოფსაწინააღმდეგო მოწყობილობა

დიზაინები

ბანაცხადი, რომელზეც გამოტანილია გადაწყვეტილება რეგისტრაციის შესახებ

გადაწყვეტილების გასაჩივრება შესაძლებელია საქპატენტის სააპელაციო პალატაში გამოქვეყნებიდან 3 თვის ვადაში ან მცხეთის რაიონული სასამართლოს ადმინისტრაციულ საქმეთა კოლეგიაში 1 თვის ვადაში (მის.: ქ. მცხეთა, სამხედროს ქ. №17).

(10) AD 2023 1284 S (51) 11-01

(21) AD 2022 1284 (22) 2022 11 21

(28) 44

(71) შპს „ზარაფხანა“ (GE)

ლუბლიანას ქ. 15, 0162, თბილისი, საქართველო (GE)

(72) თეა თეთრაძე (GE)

(54) 10. ზმარი; 11.-2. ბეჭედი; 13.-14. სამაჯური; 15. სამაჯური; 16.-17. ბეჭედი; 18. სამაჯური;

19.-20. პერანგის სამაჯური; 1. სამაჯური; 21. ბეჭედი; 22.-24. სამაჯური; 25. სამაჯური;

26.-27. ბეჭედი; 28. ყელსაბამი; 29. სამაჯური; 2. სამაჯური; 30. ბეჭედი; 31. სამაჯური;

32. პერანგის სამაჯური; 33. ბეჭედი; 34.-44. ბეჭედი; 3. ყელსაბამი;

4.-5. ბეჭედი; 6. ყელსაბამი; 7. სამაჯური; 8.-9. სამაჯური

(55)





5.2



6.1



7.1



7.2



8.1



9.1



10.1



11.1



11.2



12.1



12.2



13.1





14.1



15.1



15.2



16.1



16.2



17.1



17.2



18.1



18.2



19.1



20.1





21.1



21.2



22.1



22.2



23.1



23.2



24.1



25.1



26.1



26.2



27.1

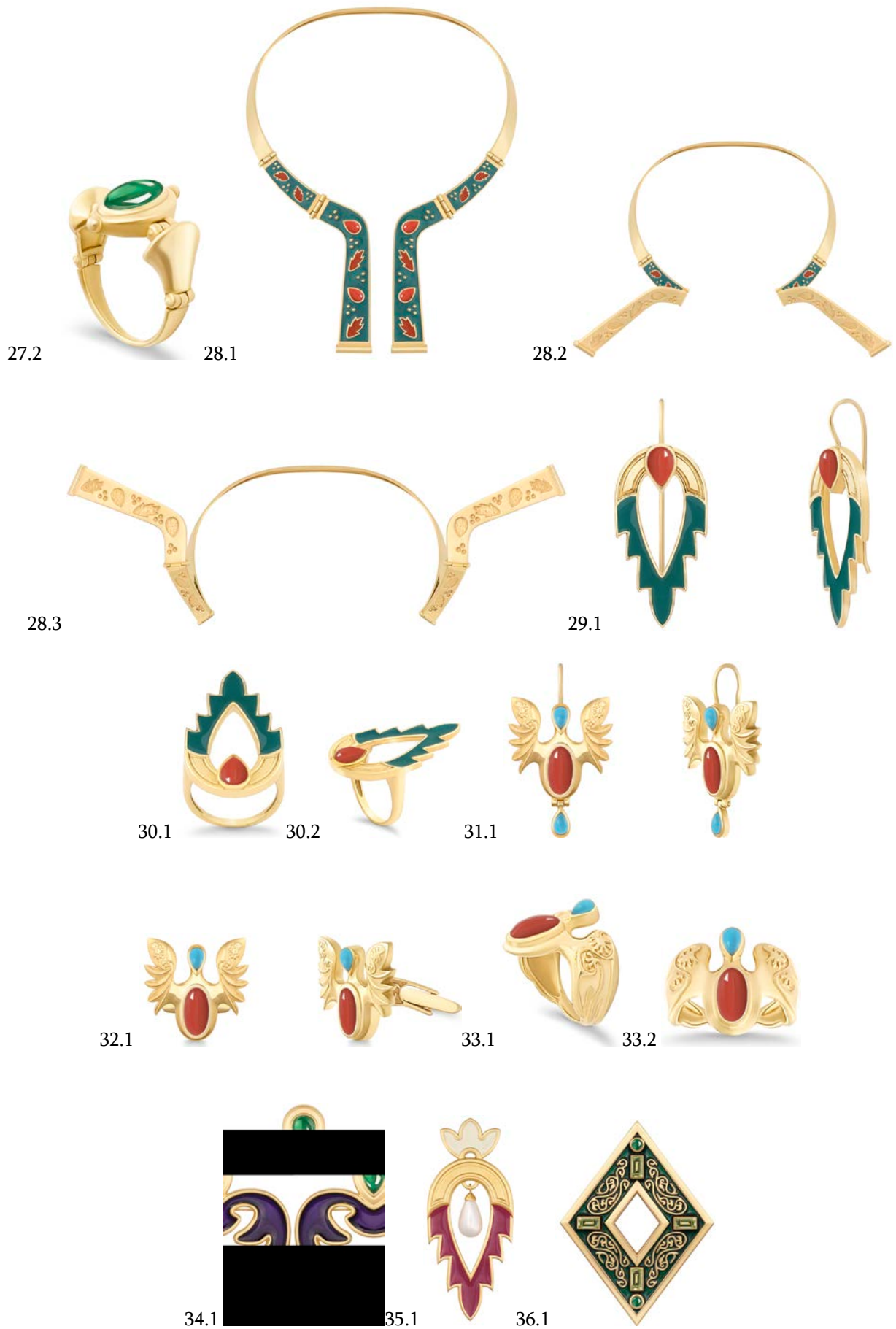



37.1



38.-1



39.1

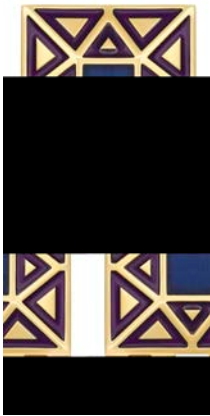

40.1



41.1



42.1

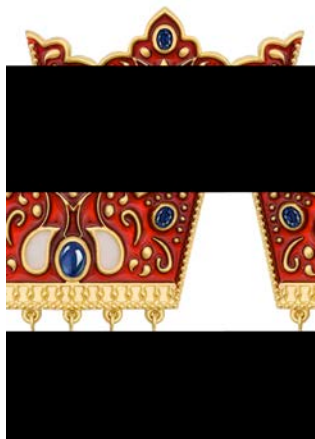

43.1



44.1

დაჩქარებული პროცედურით რეგისტრირებული ღიზინი

რეგისტრაციის გაუქმების მოთხოვნით საჩივრის შეტანა შესაძლებელია საქპატენტის სააპელაციო პალატაში გამოქვეყნებიდან 3 თვის ვადაში.

(11) D 2023 968 S (51) 19-08

(21) AD 2023 1301 (22) 2023 03 20

(24) 2023 03 20

(28) 7

(18) 2028 03 20

(73) სს „მიდლ სის კაპიტალ“ (GE)

გურამიშვილი ქ. 3, სართული 1, ბ. 3-2, 3700, რუსთავი, საქართველო (GE)

(72) ირმა თოდრია (GE)

(54) ქტიკპტი

(55)

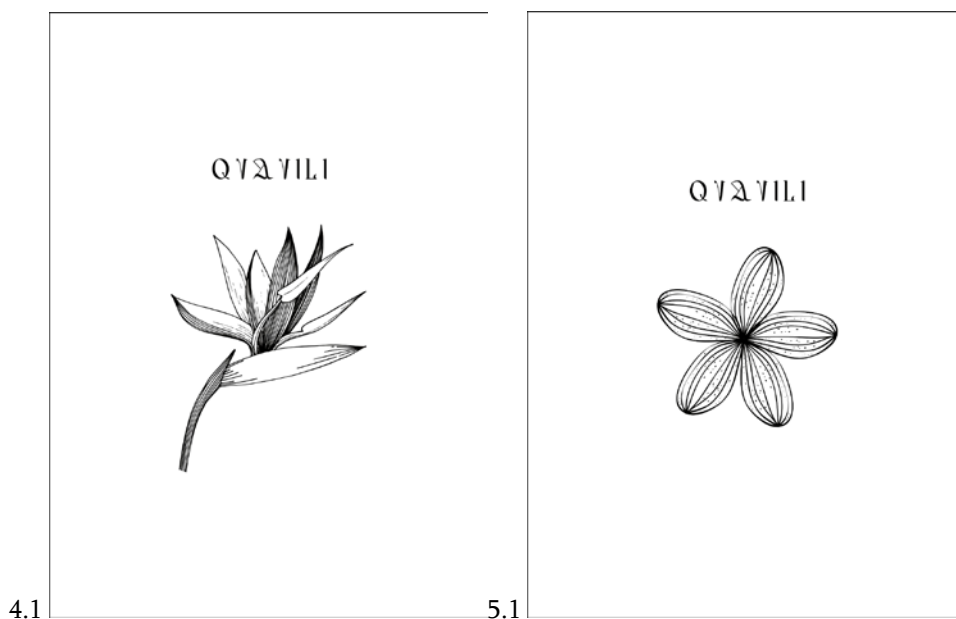
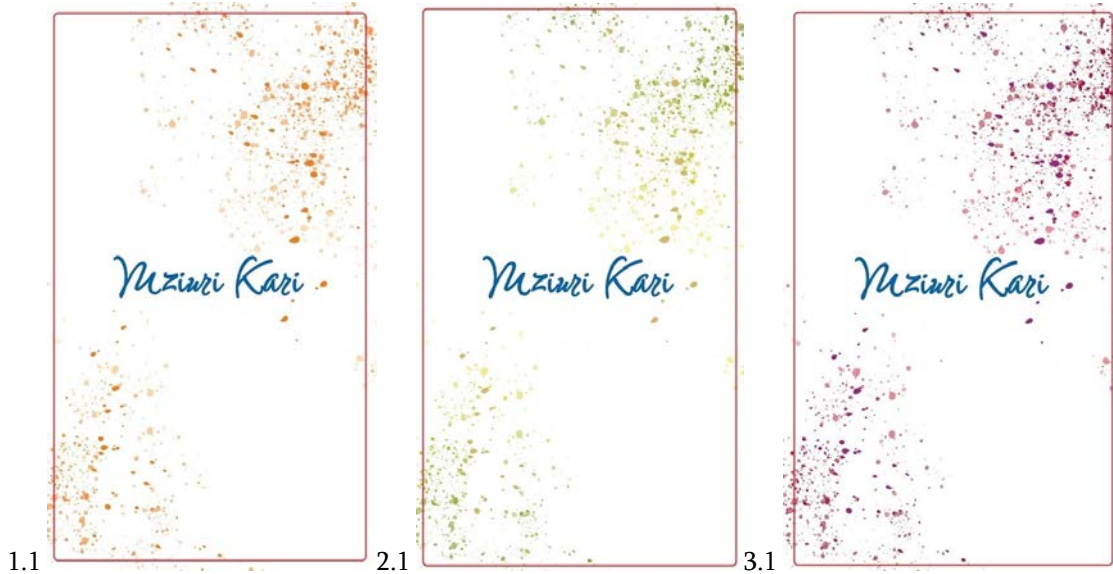

QVAVILI



6.1

QVAVILI



7.1

დიზაინი

დიზაინი, რომელიც რეგისტრირებულია საქართველოს ბიუროში საქართველოს ტერიტორიაზე უფლებათა გაცემის მოთხოვნით

გადაწყვეტილების გასაჩივრება შესაძლებელია საქპატენტის სააპელაციო პალატაში გამოქვეყნებიდან 3 თვის ვადაში ან მცხეთის რაიონული სასამართლოს ადმინისტრაციულ საქმეთა კოლეგიაში 1 თვის ვადაში (მის.: ქ. მცხეთა, სამხედროს ქ. №17).

(11) DM/226 215

(51) 14-03

(15) 2022 09 13

(44) 04/2023 (2023 01 27)

(22) 2022 09 13

(28) 1

(73) LoxTop Kft.

Almaskerti Ipari Park 14., Bekes-megye, 5600 Bekescsaba (HU)

(85) HU

(86) HU

(87) HU

(88) HU

(89) HU

(81) II. ML, BJ, IT, GA, CI, SN, GR, NE III. RO, CA, GE, OM, EE, RS, NO, RW, BG, SY, DK, EM, AM, BW, TJ, MD, VN, TN, PL, SR, MN, JP, KR, LT, CN, UA, OA, MA, SI, BX, ME, AZ, SM, WS, KG, LI, MK, US, BA, DE, EG, RU, JM, FI, IS, HU, ES, BY, GB, KH, TR, GH, ST, IL, KP, CH, HR, LV, AL, MX, BN, FR, NA, SG, MC, BZ, TM

(72) János Botyánszki

Almaskerti Ipari Park 14., Bekes-megye, 5600, Bekescsaba (HU)

(46) 2023 01 27

(54) I. RADIO-FREQUENCY IDENTIFICATION [RFID] KEY HOLDER

(55)



1.1



1.2



1.3

- (11) DM/222 474
- (15) 2022 07 29
- (22) 2022 07 29
- (28) 2
- (73) Montres Breguet SA (Montres Breguet AG) (Montres Breguet LTD)
Place de la Tour 23, 1344 L'Abbaye (CH)
- (85) CH
- (86) CH
- (87) CH
- (88) CH
- (89) CH
- (81) III. KG, LI, MK, GE, TR, OM, BA, MN, NO, CH, EM, AL, AM, UA, SG, MA, MC, MD, ME, BZ, AZ, TN, GB
- (72) Vincenzo Laucella
c/o Montres Breguet SA (Montres Breguet AG) (Montres Breguet Ltd), Place de La Tour 23, 1344, L'Abbaye (CH)
- (74) The Swatch Group SA (The Swatch Group AG) (The Swatch Group LTD.)
Faubourg du Lac 6, 2501 Biel / Bienne (CH)
- (46) 2023-02-03
- (54) 1.-2. WATCH
- (55)

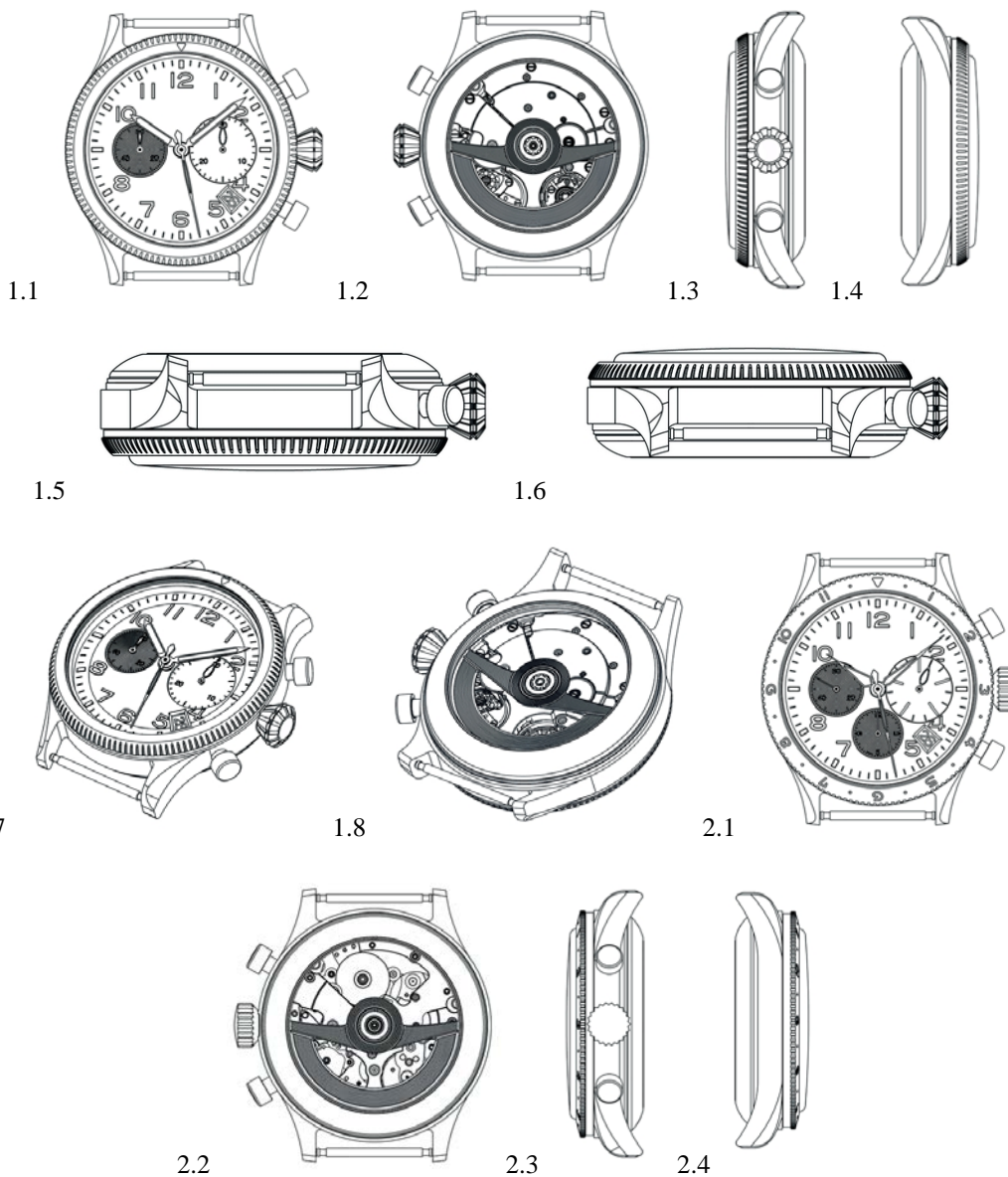

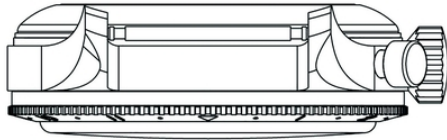

2.5

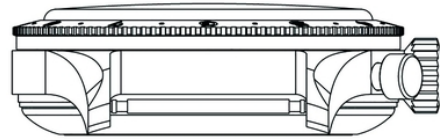

2.6



2.7

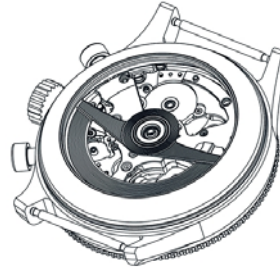

2.8

(11) DM/222 532

(51) 11-01

(15) 2022 07 29

(44) 05/2023 (2023 02 03)

(22) 2022 07 29

(28) 1

(73) Harry Winston SA

Chemin Du Tourbillon 8, 1228 Plan-les-Ouates (CH)

(85) CH

(86) CH

(87) CH

(88) CH

(89) CH

(81) III. KG, LI, OM, CA, GE, MK, BA, NO, RU, EM, AM, MD, TN, GB, TR, MN, CH, AL, UA, MA, SG, MC, ME, BZ, AZ

(72) Delphine ABDOURAHIM

C/o Harry Winston Inc. 718 Fifth Avenue, 10019, New York (US)

(74) The Swatch Group AG (The Swatch Group SA) (The Swatch Group LTD.)

Faubourg Du Lac 6, 2501 Biel/Bienne (CH)

(46) 2023 02 03

(54) 1. FINGER RING

(55)



1.1



1.2



1.3



1.4



1.5



1.6



1.7



1.8

- (11) DM/226 420 (51) 02-01
 (15) 2022 10 21 (44) 06/2023 (2023 02 10)
 (22) 2022 10 21
 (28) 6
 (30) No1: 21.04.2022; 2022/004633; TR; No2: 21.04.2022; 2022/004633; TR; No3: 21.04.2022; 2022/004633; TR;
 No4: 21.04.2022; 2022/004633; TR; No5: 21.04.2022; 2022/004633; TR; No6: 21.04.2022; 2022/004633; TR
 (73) Hayat Kimya Sanayi Anonim Şirketi
 Mahir İz Caddesi No:25 Altunizade, Üsküdar İstanbul (TR)
 (85) TR
 (86) TR
 (87) TR
 (88) TR
 (89) TR
 (81) III. KG, GE, US, MK, CA, BA, RS, NO, EG, RU, JM, RW, EM, IS, AM, TJ, MD, BY, VN, TN, GB, KH, SR,
 GH, MN, IL, CH, JP, KR, AL, MX, CN, UA, OA, NA, MA, SG, MC, ME, AZ, TM
 (72) Nihat Toslu
 Mahir İz Caddesi No:25 Altunizade, Üsküdar, İstanbul, TR; Halil Gevgilili, Mahir İz Caddesi No:25
 Altunizade, Üsküdar, İstanbul (TR)
 (74) Ankara Patent Bureau
 Bestekar Sokak, No: 10 Kavaklıdere , 06680 Ankara (TR)
 (46) 2023 02 10
 (54) 1.-6. DIAPER WITH CHANNELS
 (55)

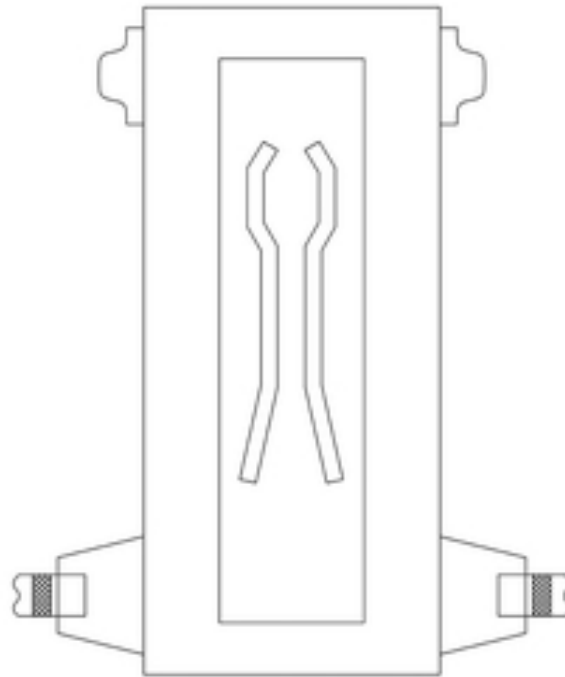

1.1



1.2

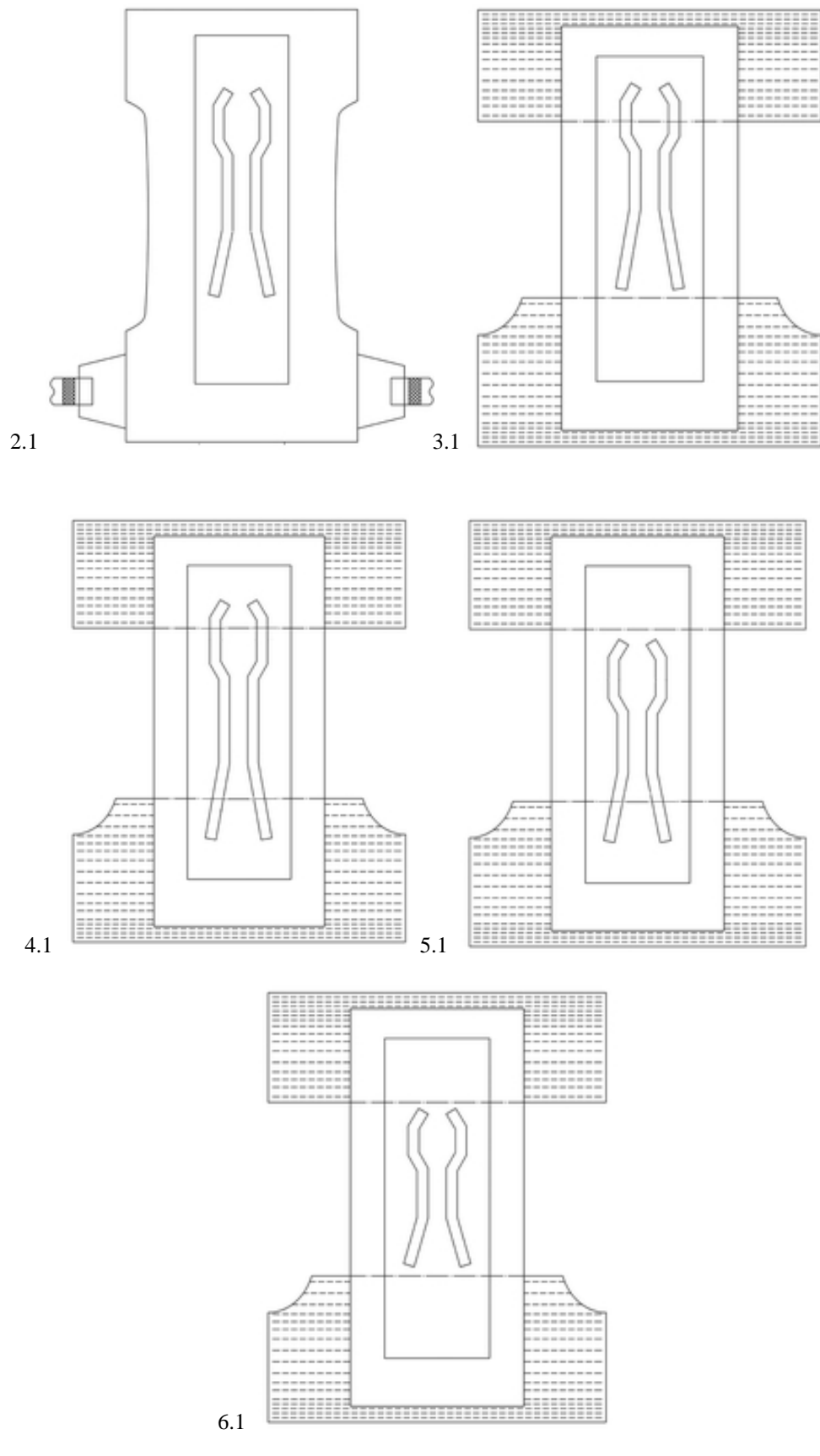

სასაქონლო ნიშნები

ეროვნული პროცედურით შემოტანილი ბანაცხალები, რომლებზეც ბამოტანილია გადაწყვეტილება რეგისტრაციის შესახებ

გადაწყვეტილების გასაჩივრება შესაძლებელია საქპატენტის სააპელაციო პალატაში გამოქვეყნებიდან 3 თვის ვადაში ან მცხეთის რაიონული სასამართლოს ადმინისტრაციულ საქმეთა კოლეგიაში 1 თვის ვადაში (მის.: ქ. მცხეთა, სამხედროს ქ. №17).

(260) AM 2023 103095 A*

(210) AM 103095

(220) 2019 05 14

(731) სს „სადაზღვევო კომპანია იმედი ელ“
ანა პოლიტკოვსკაიას ქ. 9, თბილისი,
საქართველო

(740) გიორგი თაქთაქიშვილი

(540)

იმედი ელ IMEDI L

(591) შავ-თეთრი

(511)

36 – დაზღვევის მომსახურება, სიცოცხლის დაზღვევა, ჯანმრთელობის დაზღვევა, სამედიცინო დაზღვევა, ქონების დაზღვევა, იპოთეკური დაზღვევა, ტრანსპორტის დაზღვევა, მოგზაურობის დაზღვევა, აგროდაზღვევა, საქმიანობის დაზღვევა, დაზღვევა უბედური შემთხვევებისაგან, დაზღვევა ხანძრისაგან, დაზღვევა დანაშაულებრივი ქმედებებისაგან, დაზღვევა საზღვაო შემთხვევებისაგან, უძრავი ქონების დაზღვევა, გადაზღვევა, გარანტირებული დაზღვევის მომსახურება, სადაზღვევო ანაზღაურების მომსახურება, დაზღვევასთან დაკავშირებული საშუალებლო საქმიანობა, სადაზღვევო სუბროგაცია, სადაზღვევო ზარალის შეფასება, სასამართლო ხარჯების დაზღვევა, დაზღვევასთან დაკავშირებული კონსულტაციები, დაზღვევასთან დაკავშირებული ინფორმაცია.

(260) AM 2023 117558 A

(210) AM 117558

(220) 2022 04 21

(731) ვივო მობაილ ქომუნიკეიშენ ქო. ლტდ
დონგგუან, ჩანგან, ვივო როუდ No.1,
გუანგდონ, 0100, ჩინეთის სახალხო
რესპუბლიკა

(740) ირაკლი გვილია

(540)

X Play

(591) შავ-თეთრი

(531) 27.05.01

(511)

9 – მობილური ტელეფონები; სმარტფონები.

(260) AM 2023 118077 A

(210) AM 118077

(220) 2022 06 08

(731) მეტამორფოზა დ.ო.ო.

რადნიჩკა ცესტა 43, 10000 ზაგრები,
ხორვატია

(740) ლილიანა დარახველიძე

(540)



ილუზიების
მუხეხეხი

(591) შავ-თეთრი

(531) 27.01.01; 27.01.25; 28.19

(511)

41 – სამუხეუმო მომსახურება; საგანმანათლებლო მომსახურება მუხეხეხების სახით, რომლებიც მოწოდებულია (შექმნილია) ოპტიკისა და ჰოლოგრაფიის შთაგონებისა და განვითარების ნამუშევრების გამოფენების, ნამუშევრების გამოსახულებების და ნამუშევრების რეპროდუქციების ოპტიკისა და ჰოლოგრაფიის სფეროში, და, ასევე, მასალების, რომლებიც ხსნიან ოპტიკის და ჰოლოგრაფიის მეთოდებს და პრინციპებს კულტურულ ან საგანმანათლებლო მიზნებისთვის შემუშავება, ორგანიზება და გამოფენა; საგანმანათლებლო კონფერენციების ორგანიზება და ჩატარება ოპტიკისა და ჰოლოგრა-

ფიის სფეროში; საგანმანათლებლო მომსახურება, კერძოდ, გამოფენების, მასტერკლასების, ვორკშოპების, სემინარების, ლექციების, ექსკურსიების, კინო- და ვიდეო-პრეზენტაციების ჩატარება ოპტიკისა და ჰოლოგრაფიის სფეროში; საგანმანათლებლო მომსახურება, კერძოდ, ბიბლიოთეკებითა და სასწავლო ცენტრებით უზრუნველყოფა ოპტიკისა და ჰოლოგრაფიის სფეროში; სასწავლო მასალების, კერძოდ, ტექსტების, წიგნებისა და ჟურნალების პუბლიკაცია ოპტიკისა და ჰოლოგრაფიის დარგში; გართობა სამეცნიერო გამოფენების სახით ოპტიკისა და ჰოლოგრაფიაზე; გართობა სამეცნიერო გამოფენების სახით; გართობა ჰოლოგრაფიული გამოფენების სახით; გასართობი მომსახურება, კერძოდ, კულტურული ღონისძიებების ორგანიზება; სოციალური და გასართობი ღონისძიებების ჩატარება, კერძოდ, დაბადების დღეების, სპეციალური ღონისძიებების.

(260) AM 2023 118410 A

(210) AM 118410

(220) 2022 07 07

(731) შპს „მარბანო“

ფატმანის ქ. 10, ბ. 15, სოფ. დილომი,
საბურთალოს რაიონი, თბილისი,
საქართველო

(540)



MARBANO

(591) შავ-თეთრი

(531) 05.03.04; 05.07.10; 27.05.01

(511)

33 – ალკოჰოლური სასმელები, ლუდის გარდა; ალკოჰოლური შედგენილობები სასმელების დასამზადებლად.

35 – რეკლამა; ბიზნესის მართვა; ბიზნესის ადმინისტრირება; საოფისე მომსახურება.

(260) AM 2023 118561 A

(210) AM 118561

(220) 2022 07 14

(731) ენრიკო ბერიძე

გ. ციციშვილის ქ. 18, თბილისი,
საქართველო

(740) სალომე ჯელაძე

(540)

Meshech Winery

(591) შავ-თეთრი

(511)

33 – ალკოჰოლური სასმელები, ლუდის გარდა; ალკოჰოლური შედგენილობები სასმელების დასამზადებლად.

35 – რეკლამა; ბიზნესის მართვა; ბიზნესის ადმინისტრირება; საოფისე მომსახურება.

(260) AM 2023 118651 A

(210) AM 118651

(220) 2022 07 20

(731) შპს „აჭარა ჯგუფი“

მერაბ კოსტავას ქ. 14, 0108, თბილისი,
საქართველო

(740) გიორგი თაქთაქიშვილი

(540)



(591) შავ-თეთრი

(531) 26.01.18; 28.19

(526) აჭარა

(511)

9 – გამოყენებითი პროგრამები; კომპიუტერის გამოყენებითი პროგრამები; ჩატვირთვადი გამოყენებითი პროგრამები მობილური მოწყობილობებისათვის, გარდა სათამაშო აპარატების, კომპიუტერული თამაშების, მობილური მოწყობილობების თამაშების, ვიდეო თამაშების, ვირტუალური რეალობის თამაშების პროგრამებისა.

36 – უძრავი ქონების გაქირავება; უძრავი ქონების ლიზინგი; უძრავი ქონების სააგენტოების მომსახურება; უძრავი ქონების საბროკერო საქმიანობა; უძრავი ქონების შეფასება; უძრავი ქონების მართვა; საბინაო ფონდის მართვა; ბინების გაქირავება; საბინაო სააგენტოების მომსახურება; საოფისე ფართის [უძრავი ქონება] გაქირავება; საოფისე ფართების გაქირავება ერთ სივრცეში მუშაობისთვის.

(260) AM 2023 118652 A

(210) AM 118652

(220) 2022 07 20

(731) შპს „აჭარა ჯგუფი“

მერაბ კოსტავას ქ. 14, 0108, თბილისი,
საქართველო

(740) გიორგი თავთაქიშვილი
(540)

 **ADJARA GROUP**

(591) შავ-თეთრი
(531) 26.01.18; 26.01.24; 27.05.01; 27.05.21
(526) ADJARA
(511)

9 – გამოყენებითი პროგრამები; კომპიუტერის გამოყენებითი პროგრამები; ჩატვირთვადი გამოყენებითი პროგრამები მობილური მოწყობილობებისათვის, გარდა სათამაშო აპარატების, კომპიუტერული თამაშების, მობილური მოწყობილობების თამაშების, ვიდეო თამაშების, ვირტუალური რეალობის თამაშების პროგრამებისა.

36 – უძრავი ქონების გაქირავება; უძრავი ქონების ლიზინგი; უძრავი ქონების სააგენტოების მომსახურება; უძრავი ქონების საბროკერო საქმიანობა; უძრავი ქონების შეფასება; უძრავი ქონების მართვა; საბინაო ფონდის მართვა; ბინების გაქირავება; საბინაო სააგენტოების მომსახურება; საოფისე ფართის [უძრავი ქონება] გაქირავება; საოფისე ფართების გაქირავება ერთ სივრცეში მუშაობისთვის.

(260) AM 2023 118761 A
(210) AM 118761
(220) 2022 07 28
(731) შპს „ბორჯომის პროდუქტები“
გამარჯვების ქუჩის მიმდებარედ, 1200,
ბორჯომი, საქართველო
(540)



(591) ფორთოხლისფერი, შავი, ვერცხლისფერი
(531) 19.03.01; 27.05.01; 29.01.12
(511)

32 – ლუდი; არაალკოჰოლური სასმელები; მინერალური და გაზიანი წყლები; ხილის სასმელები და წვენები; სიროფები და სხვა არაალკოჰოლური შედგენილობები სასმელების დასამზადებლად.

(260) AM 2023 118763 A
(210) AM 118763
(220) 2022 07 28
(731) შპს „ბორჯომის პროდუქტები“
გამარჯვების ქუჩის მიმდებარედ, 1200,
ბორჯომი, საქართველო
(540)



(591) მწვანე, შავი, ვერცხლისფერი
(531) 19.03.01; 27.05.01; 27.05.24; 29.01.12
(511)

32 – ლუდი; არაალკოჰოლური სასმელები; მინერალური და გაზიანი წყლები; ხილის სასმელები და წვენები; სიროფები და სხვა არაალკოჰოლური შედგენილობები სასმელების დასამზადებლად.

(260) AM 2023 118764 A
(210) AM 118764
(220) 2022 07 28
(731) შპს „ბორჯომის პროდუქტები“
გამარჯვების ქუჩის მიმდებარედ, 1200,
ბორჯომი, საქართველო
(540)



(591) ლურჯი, შავი, ვერცხლისფერი
(531) 19.03.01; 27.05.01; 27.05.24; 29.01.12
(511)

32 – ლუდი; არაალკოჰოლური სასმელები; მინერალური და გაზიანი წყლები; ხილის სასმელები და წვენები; სიროფები და სხვა არაალკოჰოლური შედგენილობები სასმელების დასამზადებლად.

(260) AM 2023 118832 A
(210) AM 118832
(220) 2022 07 29
(731) შპს „ნამი 8“

ადამ მიცკევიჩის ქ. 29ბ, კომერციული
ფართი 2, 0194, თბილისი, საქართველო

(540)



(591) თეთრი, შავი, ლურჯი, იასამნისფერი,
ღია მწვანე, ვარდისფერი
(531) 26.04.02; 26.04.22; 26.04.24; 27.05.01;
27.05.24; 27.07.24; 29.01.15

(511)

40 – მასალათა დამუშავება; ნარჩენებისა და ნაგ-
ვის გადამუშავება; ჰაერის გასუფთავება და
წყლის დაწმენდა; ბეჭდვითი მომსახურება; საკ-
ვებისა და სასმელის კონსერვაცია.

(260) AM 2023 118941 A
(210) AM 118941
(220) 2022 08 11

(731) კრაფტ ფუდს სვერიე ინტელექტუალ
პროპერტი აბ
194 86 უპლანდს ვესბიუ, შვედეთი

(740) გიორგი თაქთაქიშვილი
(540)

DAIM

(591) შავ-თეთრი
(511)

30 – არასამედიცინო საკონდიტრო ნაწარმი, შო-
კოლადი, შოკოლადის საკონდიტრო ნაწარმი,
შაქრის საკონდიტრო ნაწარმი, გაყინული საკონ-
დიტრო ნაწარმი, ნაყინი, საკვები ყინული, გაყი-
ნული დესერტები, დესერტები, ცივი დესერტე-
ბი, ნამცხვრები, გალეტები, პურ-ფუნთუშეული,
ჩიზქეიკები, დონატები, ვაფლი, კანფეტი, ტკბი-
ლეული, სადეჰი რეზინი; ბისკვიტები; ბრაუნი
(შოკოლადის ნამცხვარი); ვაფლი; შოკოლადის
პასტა; გაყინული იოგურტი; ცომეულის ნაწარ-
მი; მარცვლეულის ნაწარმი; მარცვლეულის სა-
უზმეული; ბატი-ბუტი; შარბათი [ხილის ნაყი-
ნი]; თაფლი; პუდინგები; საუზმეული ნაწარმი
ბატი-ბუტისა და მარცვლეულის ხრამუნას სა-
ხით; მარცვლეულზე, ბრინჯზე, ქერზე, ჭვავზე
ან ცომეულზე დამზადებული საუზმეული.

(260) AM 2023 118993 A
(210) AM 118993
(220) 2022 08 12
(731) შპს „ბლინქ“

დავით ბაქრაძის ქ. 6, 0119, თბილისი,
საქართველო

(540)

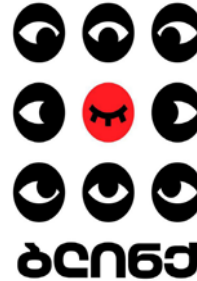

(591) 000000 შავი, FFFFFFFF თეთრი, FF1D25
წითელი

(531) 02.09.04; 26.01.14; 29.01.13
(511)

34 – თამბაქო და თამბაქოს შემცველები; სიგა-
რეტები და სიგარები; ელექტრონული სიგარე-
ტები და პირის ღრუს აეროზოლები მწვევლთა-
თვის; მწვევლთა საკუთვნო; ასანთი.

35 – რეკლამა; ბიზნესის მართვა; ბიზნესის ად-
მინისტრირება; საოფისე მომსახურება.

43 – საკვებით და სასმელით უზრუნველყოფა;
დროებითი საცხოვრებლით უზრუნველყოფა.

(260) AM 2023 118996 A
(210) AM 118996
(220) 2022 08 15
(731) შპს „ბარამბო“

სოფ. ნატახტარი, 3308, მცხეთა,
საქართველო

(540)

**პარფე
Parfee**

(591) შავ-თეთრი
(511)

30 – ყავა, ჩაი, კაკაო და ყავის შემცველები;
ბრინჯი, მაკარონი და ატრია; ტაპიოკა და საგო;
ფქვილი და მარცვლეულის პროდუქტი; პურ-
ფუნთუშეული, მაკარონი და საკონდიტრო ნა-
წარმი; შოკოლადი; ნაყინი, შარბათი და სხვა სა-
კვები ყინული; შაქარი, თაფლი, ბადაგი; საფუა-
რი, საცხობი ფხვნილები; მარილი, სანელებლე-
ბი, საკაზმები, დაკონსერვებული მწვანელი;

ძმარი, საწებლები და სხვა საკაზმი; ცინული (გა-
ცინული წყალი).

(260) AM 2023 118997 A

(210) AM 118997

(220) 2022 08 15

(731) შპს „ბარამბო“

სოფ. ნატახტარი, 3308, მცხეთა,
საქართველო

(540)

გლოსი Glossy

(591) შავ-თეთრი

(511)

30 – ყავა, ჩაი, კაკაო და ყავის შემცველები; ბრინჯი, მკარონი და ატრია; ტაპიოკა და საგო; ფქვილი და მარცვლეულის პროდუქტი; პურ-ფუნთუშეული, მკარონი და საკონდიტრო ნაწარმი; შოკოლადი; ნაყინი, შარბათი და სხვა საკვები ცინული; შაქარი, თაფლი, ბადაგი; საფუარი, საცხობი ფხვნილები; მარილი, სანელებლები, საკაზმები, დაკონსერვებული მწვანილი; ძმარი, საწებლები და სხვა საკაზმი; ცინული (გა-ცინული წყალი).

(260) AM 2023 118998 A

(210) AM 118998

(220) 2022 08 15

(731) შპს „ბარამბო“

სოფ. ნატახტარი, 3308, მცხეთა, საქართველო

(540)

ბარამბო – პეჩო barambo – Pecho

(591) შავ-თეთრი

(511)

30 – საკონდიტრო ნაწარმი; შოკოლადი; ნაყინი, შარბათი და სხვა საკვები ცინული; ცინული (გა-ცინული წყალი).

(260) AM 2023 118999 A

(210) AM 118999

(220) 2022 08 15

(731) შპს „ბარამბო“

სოფ. ნატახტარი, 3308, მცხეთა,
საქართველო

(540)

ბარამბო ქოქო სი barambo CocoSea

(591) შავ-თეთრი

(511)

30 – ყავა, ჩაი, კაკაო და ყავის შემცველები; ბრინჯი, მკარონი და ატრია; ტაპიოკა და საგო; ფქვილი და მარცვლეულის პროდუქტი; პურ-ფუნთუშეული, მკარონი და საკონდიტრო ნაწარმი; შოკოლადი; ნაყინი, შარბათი და სხვა საკვები ცინული; შაქარი, თაფლი, ბადაგი; საფუარი, საცხობი ფხვნილები; მარილი, სანელებლები, საკაზმები, დაკონსერვებული მწვანილი; ძმარი, საწებლები და სხვა საკაზმი; ცინული (გა-ცინული წყალი).

(260) AM 2023 119003 A

(210) AM 119003

(220) 2022 08 16

(731) შპს „პეტრო პლუს“

კრწანისის ქ. 3, კორპ. 3, ბ. 17, 0114,
თბილისი, საქართველო

(740) გიორგი თაქთაქიშვილი

(540)



(591) იისფერი, მწვანე, თეთრი, შავი

(531) 26.03.01; 26.03.12; 26.03.24; 27.05.01;
29.01.14

(511)

4 – საწვავი; ძრავას საწვავი; საწვავი აირი; საწვავი ზეთი; საპოხი მასალები; ავტომობილის საპოხები; სპირტი [საწვავი]; სპირტზე დამზადებული საწვავი; თხევადი აირები; მყარი აირები [საწვავი]; ძრავას საწვავის არაქიმიური დანამატები; ელექტროლი ენერჯია.

9 – ელექტროაკუმულატორები სატრანსპორტო საშუალებებისათვის; ცეცხლმქრობები; აკუმულატორის დამტენები; სამუხტავი მოწყობილობები ელექტროაკუმულატორისათვის.

37 – ავტოგასამართი სადგურები [საწვავით შევსება და ტექნიკური მომსახურება]; სატრანსპორტო საშუალებების ავტოგასამართი სადგურები; სახმელეთო სატრანსპორტო საშუალებების საწვავით შევსება; სატრანსპორტო საშუალებების შესაკეთებელი ბენზინგასამართი სადგურები; ბენზინგასამართი სადგურების აღჭურვილობის რემონტი ან მომსახურება; ბენ-

ზინგასამართი სადგურების მოწყობილობების რემონტთან ან მომსახურებასთან დაკავშირებული ინფორმაციით უზრუნველყოფა.

(260) AM 2023 119008 A

(210) AM 119008

(220) 2022 08 17

(731) მონსტერ ენერჯი კომპანი, დელავერის

შტატის კორპორაცია

1 მონსტერ უეი, კორონა, კალიფორნიის

შტატი 92879, აშშ

(740) თამაზ შილაკაძე

(540)

REHAB THE BEAST!

(591) შავ-თეთრი

(511)

30 – ყავა, ჩაი, კაკაო და ყავის შემცველები; ყავის ფუძეზე დამზადებული სასმელები; ჩაის ფუძეზე დამზადებული სასმელები; შოკოლადის ფუძეზე დამზადებული სასმელები.

32 – უალკოჰოლო სასმელები.

(260) AM 2023 119009 A

(210) AM 119009

(220) 2022 08 17

(731) მონსტერ ენერჯი კომპანი, დელავერის

შტატის კორპორაცია

1 მონსტერ უეი, კორონა, კალიფორნიის

შტატი 92879, აშშ

(740) თამაზ შილაკაძე

(540)

MONSTER ENERGY

(591) შავ-თეთრი

(511)

30 – ყავა, ჩაი, კაკაო და ყავის შემცველები; ყავის ფუძეზე დამზადებული სასმელები; ჩაის ფუძეზე დამზადებული სასმელები; შოკოლადის ფუძეზე დამზადებული სასმელები.

32 – უალკოჰოლო სასმელები.

(260) AM 2023 119026 A

(210) AM 119026

(220) 2022 08 19

(731) ანი კაჭკაჭაშვილი

გიორგი სააკაძის ქ. 4/47, 3700, რუსთავი,

საქართველო

(540)

ზევინო

(591) შავ-თეთრი

(511)

33 – ალკოჰოლიანი სასმელები (ლუდის გარდა); ალკოჰოლური შედგენილობები სასმელების დასამზადებლად.

(260) AM 2023 119074 A

(210) AM 119074

(220) 2022 08 19

(731) კრაფტ ფუდს დენმარკ ინტელექტუალ

პროპერტი აპს

რინგაგერ 2 A, 2, DK-2605 ბრონდბი, დანია

(740) გიორგი თაქთაქიშვილი

(540)



(591) თეთრი, წითელი, ყვითელი, მწვანე, ლურჯი, ცისფერი, ნარინჯისფერი, ვარდისფერი, იასამნისფერი, ჟოლოსფერი, შავი

(531) 19.03.03; 26.03.01; 26.03.02; 26.03.19;

26.03.24; 27.05.02; 27.05.07; 27.05.10;

29.01.15

(511)

30 – არასამედიცინო საკონდიტრო ნაწარმი, შაქრის საკონდიტრო ნაწარმი სადეკორაციო რეზინის ჩათვლით.

(260) AM 2023 119077 A

(210) AM 119077

(220) 2022 08 19

(731) ფილიპ მორის ბრენდს სარლ

კე ჟანრენო 3, 2000 ნევშატელი, შვეიცარია

(740) პავლე მეიფარიანი

(540)

MARLBORO CRAFTED

(591) შავ-თეთრი

(511)

34 – დაუმუშავებელი ან დამუშავებული თამბაქო; თამბაქოს ნაწარმი; სიგარები, სიგარეტები, პაპიროსები, სიგარილოები, თვითგახვეული (თვითნაკეთი) სიგარეტებისათვის განკუთვნილი თამბაქო, ჩიბუხის თამბაქო, სადეკორაციო თამბაქო, საბურნუთე თამბაქო, კრეტეკი; სნუსი; თამბაქოს შემცველები (არასამედიცინო დანიშნულები); ელექტრონული სიგარეტები; თამბაქოს

ნაწარმი მათი შემდგომი გახურების მიზნით; ელექტრონული მოწყობილობები და მათი ნაწილები სიგარეტების ან თამბაქოს გასახურებლად ნიკოტინის შემცველი აეროზოლის გამოყოფისათვის შესუნთქვის მიზნით; თხევადი ნიკოტინის ხსნარები ელექტრონულ სიგარეტებში გამოსაყენებლად; მწველთა საკუთნო, სიგარეტის და პაპიროსის ქაღალდი, სიგარეტის და პაპიროსის მილაკები (სიგარეტის და პაპიროსის ჰილზები), სიგარეტის ფილტრები, თამბაქოსათვის განკუთვნილი ქილები, სიგარეტის კოლოფები (პორტსიგარები), საფერფლეები, ჩიბუხები, სიგარეტის გასახვევად განკუთვნილი ჯიბის მოწყობილობები, სანთებლები, ასანთი.

(260) AM 2023 119103 A

(210) AM 119103

(220) 2022 08 25

(731) შპს „ორი ნაბიჯი“

ნავთლუდის ქ. 39-41, 0113, ისნის რაიონი, თბილისი, საქართველო

(540)



(591) თეთრი, ლურჯი, ღია ცისფერი, ოქროსფერი

(531) 03.09.01; 03.09.24; 26.04.06; 26.04.22; 26.04.24; 27.03.01; 27.03.03; 27.05.08; 27.05.14; 27.05.24; 29.01.13

(511)

29 – ხორცი, თევზი, ფრინველი და ნანადირევი; ხორცის ექსტრაქტები; დაკონსერვებული, გაყინული, გამხმარი და მოხარშული ან შემწვარი ხილი და ბოსტნეული; ყელეები, ხილფაფები, კომპოტები; კვერცხი; რძე, ყველი, კარაქი, იოგურტი და რძის სხვა პროდუქტები; საკვები ზეთები და ცხიმები.

30 – ყავა, ჩაი, კაკაო და ყავის შემცველები; ბრინჯი, მაკარონი და ატრია; ტაპიოკა და საგო; ფქვილი და მარცვლეულის პროდუქტი; პურფუნთუშეული, მაკარონი და საკონდიტრო ნაწარმი; შოკოლადი; ნაყინი, შარბათი, და სხვა საკვები ყინული; შაქარი, თაფლი, ბადაგი; საფუარი, საცხობი ფხვნილები; მარილი, სანელებლები, საკაზმები, დაკონსერვებული მწვანილი;

მმარი, საწებლები და სხვა საკაზმი; ყინული (გაყინული წყალი).

31 – დაუმუშავებელი და დამუშავებული სოფლის მეურნეობის, მეზღვეობის და მეტყვეობის პროდუქტი; ნედლი და დაუმუშავებელი მარცვლეული და თესლეული; ახალი ხილი და ბოსტნეული, ახალი მწვანილი; ბუნებრივი მცენარეულობა და ყვავილები; სათესლე ბოლქვები და თესლი; ცოცხალი ცხოველები; ცხოველთა საკვები და სასმელი; ალაო.

(260) AM 2023 119105 A

(210) AM 119105

(220) 2022 08 25

(731) შპს „ორი ნაბიჯი“

ნავთლუდის ქ. 39-41, 0113, ისნის რაიონი, თბილისი, საქართველო

(540)



(591) ცისფერი, ვარდისფერი, თეთრი, ბორდოსფერი, მწვანე, წითელი

(531) 02.03.01; 06.19.07; 06.19.11; 06.19.13; 06.19.16; 11.01.02; 26.04.22; 26.04.24; 28.19; 29.01.15

(511)

29 – ხორცი, თევზი, ფრინველი და ნანადირევი; ხორცის ექსტრაქტები; დაკონსერვებული, გაყინული, გამხმარი და მოხარშული ან შემწვარი ხილი და ბოსტნეული; ყელეები, ხილფაფები, კომპოტები; კვერცხი; რძე, ყველი, კარაქი, იოგურტი და რძის სხვა პროდუქტები; საკვები ზეთები და ცხიმები.

30 – ყავა, ჩაი, კაკაო და ყავის შემცველები; ბრინჯი, მაკარონი და ატრია; ტაპიოკა და საგო; ფქვილი და მარცვლეულის პროდუქტი; პურფუნთუშეული, მაკარონი და საკონდიტრო ნაწარმი; შოკოლადი; ნაყინი, შარბათი და სხვა საკვები ყინული; შაქარი, თაფლი, ბადაგი; საფუარი, საცხობი ფხვნილები; მარილი, სანელებლები, საკაზმები, დაკონსერვებული მწვანილი; მმარი, საწებლები და სხვა საკაზმი; ყინული (გაყინული წყალი).

(260) AM 2023 119179 A
(210) AM 119179
(220) 2022 08 26
(310) SD2022/0044970
(320) 2022 05 05

(330) CO
(731) რსნ ტელევიზიონ ს.ა.
ავ. დე ლას ამერიკას ნო. 65-82, ბოგოტა
დ.ს., კოლუმბია
(740) შალვა გვარამაძე
(540)



(591) მწვანე, შავი, თეთრი, ლურჯი
(531) 27.05.01; 27.05.22; 29.01.13
(511)

38 – სატელევიზიო პროგრამების, რადიოს, ინტერნეტისა და სხვა მედია მაუწყებლობის გადაცემის და რადიომაუწყებლობის მომსახურება.

41 – სატელევიზიო, რადიო, ინტერნეტ და სხვა მედია გადაცემების ორგანიზება, შეკრება, მომზადება, წარმოება და ხელმძღვანელობა.

(260) AM 2023 119180 A
(210) AM 119180
(220) 2022 08 26
(310) SD2022/0044971
(320) 2022 05 05

(330) CO
(731) რსნ ტელევიზიონ ს.ა.
ავ. დე ლას ამერიკას ნო. 65-82, ბოგოტა
დ.ს., კოლუმბია
(740) შალვა გვარამაძე
(540)



(591) მწვანე, ლურჯი, შავი, თეთრი
(531) 27.05.01; 27.05.22; 29.01.13
(511)

38 – სატელევიზიო პროგრამების, რადიოს, ინტერნეტისა და სხვა მედია მაუწყებლობის, გადაცემის და რადიომაუწყებლობის მომსახურება.

41 – სატელევიზიო, რადიო, ინტერნეტ და სხვა მედია გადაცემების ორგანიზება, შეკრება, მომზადება, წარმოება და ხელმძღვანელობა.

(260) AM 2023 119185 A
(210) AM 119185
(220) 2022 08 26
(731) შპს „ზინურუ“

ო. ონიაშვილის ქ. 30, ბ. 8, 0160, საბურთალოს რაიონი, თბილისი, საქართველო
(740) თამუნია სოლოღაშვილი
(540)

Ideal Group

(591) შავ-თეთრი
(511)

16 – ქაღალდი და მუყაო; ნაბეჭდი მასალა; საამკინძაო მასალა; ფოტოფირები; საკანცელარიო და საოფისე საკუთვნო, ავეჯის გარდა; საკანცელარიო და საყოფაცხოვრებო დანიშნულების წებოები; მხატვრების საკუთვნო და სახატავი მასალა; სახატავი ფუნჯები; სასწავლო და სადემონსტრაციო მასალა; პლასტმასის ფურცლები, ფირები და ტომრები, როგორც შესაფუთი მასალა; ტიპოგრაფიული შრიფტები, ტიპოგრაფიული კლიშეები.

21 – საოჯახო ან სამზარეულოს ნივთები და ჭურჭელი; სამზარეულოს და სუფრის ჭურჭლეულობა, დანების, ჩანგლების და კოვზების გარდა; ჯაგრისები და ღრუბლები; ფუნჯები, სამხატვრო ფუნჯების გარდა; ჯაგრისის დასამზადებელი მასალა; საწმენდი საგნები; დაუმუშავებელი და ნახევრადდამუშავებული შუშა, სამშენებლო შუშის გარდა; შუშის, ფაიფურის და კერამიკის (თიხის) ნაწარმი.

37 – სამშენებლო მომსახურება; სამონტაჟე და სარემონტო მომსახურება; სამთო მოპოვება, ნავთობისა და გაზის ჭაბურღილები.

40 – მასალათა დამუშავება; ნარჩენებისა და ნავის გადამუშავება; ჰაერის გასუფთავება და წყლის დაწმენდა; ბეჭდვითი მომსახურება; საკვებისა და სასმელის კონსერვაცია.

(260) AM 2023 119186 A
(210) AM 119186
(220) 2022 08 26
(731) ენრიკო ბერიძე

გ. ციციშვილის ქ. 18, თბილისი, საქართველო

(740) სალომე ჯელამე
(540)

Meshech Wine Tradition

(591) შავ-თეთრი
(511)

33 – ალკოჰოლური სასმელები, ლუდის გარდა; ალკოჰოლური შედგენილობები სასმელების დასამზადებლად.

35 – რეკლამა; ბიზნესის მართვა; ბიზნესის ადმინისტრირება; საოფისე მომსახურება.

(260) AM 2023 119187 A

(210) AM 119187

(220) 2022 08 26

(731) აკციონერნოე ობშჩესტვო „ნიჟეგოროდსკი ხიმიკო-ფარმაცევტიჩესკი ზავოდ“
სალგანსკაია სტრ. 7, ნიჟნი ნოვგოროდ, 603600, რუსეთის ფედერაცია

(740) გიორგი თაქთაქიშვილი

(540)



(591) წითელი, თეთრი

(531) 26.04.01; 26.04.02; 26.04.05; 26.04.22;
26.04.24; 26.11.11; 26.11.22; 27.05.24; 28.05;
29.01.12

(511)

5 – ფარმაცევტული ნაწარმი, სამედიცინო და ვეტერინარული პრეპარატები; სამედიცინო დანიშნულების ჰიგიენური პრეპარატები; დიეტური საკვები და სამედიცინო ან ვეტერინარული ნივთიერებები, საკვები ბავშვებისთვის; საკვები დანამატები ადამიანებისა და ცხოველებისთვის; სალბუნები, სახვევი მასალა; კბილების დასაბეჭენი და კბილების ტვიფრის დასამზადებელი მასალა; მადეზინფიცირებელი საშუალებები; მავნე ცხოველების გასანადგურებელი პრეპარატები; ფუნგიციდები, ჰერბიციდები, აკარიციდები; აკონიტინი; ალკალიდები სამედიცინო მიზნებისათვის; ალგინატები ფარმაცევტული მიზნებისათვის; ალგიციდები; ალდეჰიდები ფარმაცევტული მიზნებისათვის; კბილის ოქროს ამალგამები; სტომატოლოგიური ამალგამები; ამინომჟავები ვეტერინარული მიზნებისთვის; ამინომჟავები სამედიცინო მიზნების-

თვის; ანალგეტიკები; ანესთეტიკები; ანტიბიოტიკები; ანტისეპტიკები; შევსებული სამგზავრო აფთიაქები; შევსებული პირველადი დახმარების აფთიაქები; ალუმინის აცეტატი ფარმაცევტული მიზნებისათვის; აცეტატები ფარმაცევტული მიზნებისათვის; ბაქტერიციდები; შევსებული ჟანგბადის ბალონები სამედიცინო მიზნებისათვის; ბალზამები სამედიცინო მიზნებისათვის; გადასახვევი ბანდაჟები; საკვების ბიოლოგიურად აქტიური დანამატები; დიაგნოსტიკური ბიომარკერები სამედიცინო მიზნებისათვის; ბიოციდები; მწერების საწინააღმდეგო რეპელენტებით გაჟღენთილი ბრასლეტები; ბრომი ფარმაცევტული მიზნებისათვის; ქალაღი მდოგვის სალბუნებისათვის; ბუზების საწინააღმდეგო წებვადი ქალაღი; რეაქტიული ქალაღი ვეტერინარული მიზნებისათვის; რეაქტიული ქალაღი სამედიცინო მიზნებისათვის; ჩრჩილის საწინააღმდეგო ქალაღი განსაკუთრებული გაჟღენთვით; ვაზელინი სამედიცინო მიზნებისათვის; ვაქცინები; ჟანგბადის აბაზანები; ანტისეპტიკური ბამბა; ასეპტიკური ბამბა; ჰიგროსკოპიული ბამბა; ბამბა სამედიცინო მიზნებისათვის; ნედლი ბამბისაგან დამზადებული ბამბა სამედიცინო მიზნებისათვის; დიეტური ნივთიერებები სამედიცინო მიზნებისათვის; კონტრასტული რადიოლოგიური ნივთიერებები სამედიცინო მიზნებისათვის; საკვები ნივთიერებები მიკროორგანიზმებისათვის; რადიოაქტიური ნივთიერებები სამედიცინო მიზნებისათვის; ძირითადი ბისმუტის ნიტრატი ფარმაცევტული მიზნებისათვის; მელისას წყალი ფარმაცევტული მიზნებისათვის; ზღვის წყალი სამკურნალო აბაზანებისათვის; მინერალური წყლები სამედიცინო მიზნებისათვის; თერმული წყლები; საკვები ბოჭკო; საყალიბე ცვილი სტომატოლოგიური მიზნებისათვის; აირები სამედიცინო მიზნებისათვის; გვიაკოლი ფარმაცევტული მიზნებისათვის; მასაჟის სამედიცინო გელები; ინტიმური აღმგზნები გელები; ჰემატოგენი; ჰემოგლობინი; ჰიდრასტინი; ჰიდრასტინინი; გლიცერინი სამედიცინო მიზნებისათვის; გლიცეროფოსფატები; გლუკოზა სამედიცინო მიზნებისათვის; ნაღველა ფარმაცევტული მიზნებისათვის; ჰორმონები სამედიცინო მიზნებისათვის; მდოგვი ფარმაცევტული მიზნებისათვის; მდოგვის სალბუნები; ტალახი აბაზანებისათვის; სამკურნალო ტალახი; კონტრაცეპტული ღრუბლები; ჩასახვის საწინააღმდეგო ღრუბლები; გუმბიგუტი სამედიცინო მიზნებისათვის; გურიუნბალზამი სამედიცინო მიზნებისათვის; დეზოდორანტები ქვეშეშის შემავ-

სებლებისათვის; ჰაერის გამწმენდი დეზოდორანტები; დეზოდორანტები, გარდა ადამიანისა და ცხოველებისათვის განკუთვნილისა; დეზოდორები ტანსაცმლისა და ქსოვილებისათვის; დიასტაზა სამედიცინო მიზნებისათვის; დიგიტალინი; ვიტამინური დანამატები სალბუნების სახით; საკვები მინერალური დანამატები; საკვები ცილოვანი დანამატები; საფუარის საკვები დანამატები; ალგინატის საკვები დანამატები; გლუკოზის საკვები დანამატები; კაზეინის საკვები დანამატები; ლეციტინის საკვები დანამატები; სელის ზეთის საკვები დანამატები; დინდგელას საკვები დანამატები; პროტეინის საკვები დანამატები; პროტეინის საკვები დანამატები ცხოველებისათვის; ფუტკრის დედარძის საკვები დანამატები; მცენარეების მტვრის საკვები დანამატები; ხორბლის ღვის საკვები დანამატები; სელის თესლის საკვები დანამატები; აკაის ფხვნილის საკვები დანამატები; საკვები დანამატები კოსმეტიკური ეფექტით; ფერმენტული საკვები დანამატები; საფუარი ფარმაცევტული მიზნებისათვის; ჟელატინი სამედიცინო მიზნებისათვის; თევზის ქონი; იზოტოპები სამედიცინო მიზნებისათვის; იმუნოსტიმულატორები; ინსექტიციდები; იოდი ფარმაცევტული მიზნებისათვის; იოდიდები ფარმაცევტული მიზნებისათვის; ტუტე ლითონების იოდიდები ფარმაცევტული მიზნებისათვის; იოდოფორმი; კალომელი [ფუნგიციდები]; ღვინის მჟავას ქვა ფარმაცევტული მიზნებისათვის; ღვინის ქვა ფარმაცევტული მიზნებისათვის; ქაფური სამედიცინო მიზნებისათვის; კაფსულები მედიკამენტებისათვის; კაფსულები ფარმაცევტული მიზნებისათვის; დენდრიმერის კაფსულები ფარმაცევტული ნაწარმისათვის; ჰემოსტატიკური ფანქრები; მექექების სამკურნალო ფანქრები; კაუსტიკური ფანქრები; კარბონილი [პარაზიტების საწინააღმდეგო საშუალებები]; კაუსტიკები ფარმაცევტული მიზნებისათვის; კეშუ ფარმაცევტული მიზნებისათვის; სინამაქი სამედიცინო მიზნებისათვის; კვებრახო სამედიცინო მიზნებისათვის; ჟანგბადი სამედიცინო მიზნებისათვის; გალმჟავა ფარმაცევტული მიზნებისათვის; მჟავები ფარმაცევტული მიზნებისათვის; წებო კბილის პროთეზებისათვის; ქირურგიული წებო; ღეროვანი უჯრედები ვეტერინერული მიზნებისათვის; ღეროვანი უჯრედები სამედიცინო მიზნებისათვის; კოკაინი; კოლაგენი სამედიცინო მიზნებისათვის; კოლოდიუმი ფარმაცევტული მიზნებისათვის; კოჟრების საწინააღმდეგო რგოლები ფეხისათვის; კანაფი სამედიცინო მიზნებისათვის; მარიხუანა სამე-

დიცინო მიზნებისათვის; სამკურნალო კანფეტები; ანგოსტურას ქერქი სამედიცინო მიზნებისათვის; ხეების ქერქი ფარმაცევტული მიზნებისათვის; კედარის ხის ქერქი რეპელენტად გამოსაყენებლად; კონდურანგოს ქერქი სამედიცინო მიზნებისათვის; კროტონის ქერქი; მანგრის ხის ქერქი ფარმაცევტული მიზნებისათვის; ალუჩის ხის ქერქი ფარმაცევტული მიზნებისათვის; ქინქინას ხის ქერქი სამედიცინო მიზნებისათვის; სამკურნალო საკვები ცხოველებისათვის; სამკურნალო ფესვები; რევანდის ფესვები ფარმაცევტული მიზნებისათვის; ნამენძი სამედიცინო მიზნებისათვის; სახამებელი დიეტური ან ფარმაცევტული მიზნებისათვის; კრეოზოტი ფარმაცევტული მიზნებისათვის; სისხლი სამედიცინო მიზნებისათვის; ბიოლოგიური ქსოვილების კულტურები ვეტერინარული მიზნებისათვის; ბიოლოგიური ქსოვილების კულტურები სამედიცინო მიზნებისათვის; მიკროორგანიზმების კულტურები სამედიცინო ან ვეტერინარული მიზნებისათვის; კურარე; ლაკი კბილებისათვის; ძირტკბილა ფარმაცევტული მიზნებისათვის; ლაქტოზა ფარმაცევტული მიზნებისათვის; ლეიკოპლასტირი; წამლები ყაზობისათვის; მწებავი ლენტები სამედიცინო მიზნებისათვის; ლეციტინი სამედიცინო მიზნებისათვის; ლოსიონები ვეტერინარული მიზნებისათვის; თმის სამკურნალო ლოსიონები; ლოსიონები ფარმაცევტული მიზნებისათვის; პარსვის შემდგომ გამოსაყენებელი სამკურნალო ლოსიონები; პირადი მოხმარების საცხები ინტიმური მიზნებისათვის; ლუპულინი ფარმაცევტული მიზნებისათვის; მაგნეზია ფარმაცევტული მიზნებისათვის; მალამოები; მალამოები ფარმაცევტული მიზნებისათვის; მალამოები მზისგან დამწვრობისაგან; ვერცხლისწყლის მალამოები; მოყინვისაგან დამცავი მალამოები ფარმაცევტული მიზნებისათვის; დოლბანდი გადახვევებისათვის; სამკურნალო ზეთები; მდოგვის ზეთი სამედიცინო მიზნებისათვის; ქაფურის ზეთი სამედიცინო მიზნებისათვის; აბუსალათინის ზეთი სამედიცინო მიზნებისათვის; სკიპიდარის ზეთი ფარმაცევტული მიზნებისათვის; კამის ზეთი სამედიცინო მიზნებისათვის; კბილების მასტიკა; სტომატოლოგიური აბრაზიული მასალები; კბილის ტვიფრის დასამზადებელი მასალები; კბილების დასაბჟენი მასალები; გადასახვევი სამედიცინო მასალები; გადასახვევი ქირურგიული მასალები; მედიკამენტები; მედიკამენტები ვეტერინარული მიზნებისათვის; სეროთერაპიის მედიკამენტები; მედიკამენტები ადამიანისათვის; სტომატოლოგიუ-

რი მედიკამენტები; მენტოლი; მიქსტურები; მოლესკინი სამედიცინო მიზნებისათვის; ნუშის რძე ფარმაცევტული მიზნებისათვის; რძის ფხვნილი ბავშვებისათვის; ფუტკრის დედარძე ფარმაცევტული მიზნებისათვის; რძის ფერმენტები ფარმაცევტული მიზნებისათვის; მონოუჯერი ცხიმოვანი მჟავები ადამიანისა და ცხოველებისათვის; ირლანდიური ხავსი სამედიცინო მიზნებისათვის; ფქვილი ფარმაცევტული მიზნებისათვის; სელის თესლის ფქვილი ფარმაცევტული მიზნებისათვის; თევზის ფქვილი ფარმაცევტული მიზნებისათვის; წებვადი ბუხსაჭერები; ბაქტერიების საწინააღმდეგო საპონი; მადეზინფიცირებელი საპნები; სამკურნალო საპნები; ლიოფილიზირებული ხორცი სამედიცინო მიზნებისათვის; პიტნა ფარმაცევტული მიზნებისათვის; დიეტური სასმელები სამედიცინო მიზნებისათვის; ალას რძის სასმელები სამედიცინო მიზნებისათვის; კანის საინექციო შემავსებლები; კანის საინექციო ფილერები; ძვლის შემავსებლები ცოცხალი ქსოვილებისაგან; ნარკოტიკები; სამკურნალო ნაყენები; ოდის ნაყენი; ევკალიპტის ნაყენი ფარმაცევტული მიზნებისათვის; ნაყენები სამედიცინო მიზნებისათვის; ოპიუმი; ოპოდელოკი; ნახარშები ფარმაცევტული მიზნებისათვის; პარაზიტების საწინააღმდეგო საყელურები ცხოველებისათვის; ბამბის ჩხირები სამედიცინო მიზნებისათვის; ბამბის ტამპონები სამედიცინო მიზნებისათვის; ძირტკბილას ჩხირები ფარმაცევტული მიზნებისათვის; გოგირდის ჩხირები [მადეზინფიცირებელი საშუალებები]; პასტილები ფარმაცევტული მიზნებისათვის; კბილის სამკურნალო პასტები; პექტინები ფარმაცევტული მიზნებისათვის; პეპსინები ფარმაცევტული მიზნებისათვის; პეპტონები ფარმაცევტული მიზნებისათვის; წყალბადის ზეჟენგი სამედიცინო მიზნებისათვის; პესტიციდები; ბავშვთა კვება; სამედიცინო წურბელები; სისხლის პლაზმა; ნიკოტინის სალბუნი მოწვევაზე თავის დასაწებლად; თვალსახვევები სამედიცინო მიზნით გამოსაყენებლად; სახვევები ცხელი კომპრესებისათვის; სახვევები კომპრესებისათვის; მხრის ქირურგიული სახვევები; ჩვილის საფენები; საფენები შინაური ცხოველებისათვის; ჩვილის მრავალჯერადი საფენები ცურვისათვის; ჩვილის ერთჯერადი საფენები ცურვისათვის; საფენები შეუკავებლობით დაავადებულთათვის; ერთჯერადი ქვეშაფენები ჩვილის საფენების გამოსაცვლელად; პატარა ბალიშები კოჭრებისათვის; ძუძუთი კვებისას გამოსაყენებელი პატარა ბალიშები; ნახევრადუჯერი ცხიმოვანი

მჟავები ადამიანისა და ცხოველებისათვის; სამედიცინო პომადები; ესპანურას ფხვნილი; გვირილას ფხვნილი; დიურეზის საწინააღმდეგო პრეპარატები; ბაქტერიული პრეპარატები სამედიცინო და ვეტერინარული მიზნებისათვის; ბაქტერიოლოგიური პრეპარატები სამედიცინო ან ვეტერინარული მიზნებისათვის; ბალზამის პრეპარატები სამედიცინო მიზნებისათვის; ცილოვანი პრეპარატები სამედიცინო მიზნებისათვის; ბიოლოგიური პრეპარატები ვეტერინარული მიზნებისათვის; ბიოლოგიური პრეპარატები სამედიცინო მიზნებისათვის; ვეტერინარული პრეპარატები; ბისმუტის პრეპარატები ფარმაცევტული მიზნებისათვის; ვიტამინის პრეპარატები; დიაგნოსტიკური პრეპარატები ვეტერინარული მიზნებისათვის; დიაგნოსტიკური პრეპარატები სამედიცინო მიზნებისათვის; ვაგინალური გამოსარეცხები სამედიცინო მიზნებისათვის; აბაზანის პრეპარატები სამედიცინო მიზნებისათვის; აბაზანის სამკურნალო პრეპარატები; ბუასილის სამკურნალო პრეპარატები; ძვლის კოჭრების სამკურნალო პრეპარატები; ტილების სამკურნალო პრეპარატები [პედიკულიციდები]; აკნეს სამკურნალო პრეპარატები; კბილების ამოჭრის გასაადვილებელი საშუალებები; დამწვრობის დასამუშავებელი პრეპარატები; შესახრჩოლებელი სამედიცინო პრეპარატები; ორგანოთერაპიის პრეპარატები; ჰაერის გამწმენდი პრეპარატები; ბრონქების გასაფართოებელი პრეპარატები; სქესობრივი აქტივობის დასაქვეითებელი პრეპარატები; სტერილიზაციის პრეპარატები; ნიადაგის სტერილიზაციის პრეპარატები; კოჭრების მოსაცილებელი პრეპარატები; ქერტლის მოსაცილებელი ფარმაცევტული პრეპარატები; მავნებლების გასანადგურებელი პრეპარატები; მავნე მცენარეების გასანადგურებელი პრეპარატები; სახლის სოკოს გასანადგურებელი პრეპარატები; მწერების ჭუპრების გასანადგურებელი პრეპარატები; ბუზების გასანადგურებელი პრეპარატები; თაგვების გასანადგურებელი პრეპარატები; ლოქორას გასანადგურებელი პრეპარატები; კანის მოვლის ფარმაცევტული პრეპარატები; კონტაქტური ლინზების გასაწმენდი პრეპარატები; მიკროორგანიზმების პრეპარატები სამედიცინო ან ვეტერინარული მიზნებისათვის; კირის პრეპარატები ფარმაცევტული მიზნებისათვის; სისხლდენის შესაჩერებელი პრეპარატები; თვალის გამოსარეცხი სამედიცინო პრეპარატები; სამედიცინო პრეპარატები თმის ზრდისათვის; საკვები პრეპარატები თერაპიული ან სამედიცინო მიზნებისათვის; ოპიუმის პრეპარატები

ბი; სპოროვანების საწინააღმდეგო პრეპარატები; ალოე ვერას პრეპარატები ფარმაცევტული მიზნებისათვის; მიკროელემენტების პრეპარატები ადამიანისა და ცხოველებისათვის; სულფამიდის პრეპარატები [სამკურნალო პრეპარატები]; ფარმაცევტული პრეპარატები; მზისგან დამწვრობის სამკურნალო ფარმაცევტული პრეპარატები; ფერმენტული პრეპარატები ვეტერინარული მიზნებისათვის; ფერმენტული პრეპარატები სამედიცინო მიზნებისათვის; ფიტოთერაპიული პრეპარატები სამედიცინო მიზნებისათვის; ქიმიურ-ფარმაცევტული პრეპარატები; ქიმიური პრეპარატები ვეტერინარული მიზნებისათვის; ქიმიური პრეპარატები ორსულობის დიაგნოსტიკისათვის; ქიმიური პრეპარატები სამედიცინო მიზნებისათვის; დაავადებული მარცვლოვანი მცენარეების დასამუშავებელი ქიმიური პრეპარატები; გუდაფშუტათი დაავადებული მარცვლოვნების დასამუშავებელი ქიმიური პრეპარატები; დაავადებული ვაზის დასამუშავებელი ქიმიური პრეპარატები; ჭრაქისა და ნაცრის საწინააღმდეგოდ დასამუშავებელი ქიმიური პრეპარატები; ფილოქსერის საწინააღმდეგოდ დასამუშავებელი ქიმიური პრეპარატები; ქიმიური პრეპარატები ფარმაცევტული მიზნებისათვის; მოყინვისას გამოსაყენებელი ქიმიური პრეპარატები; ჩრჩილისაგან დამცავი პრეპარატები; თვალის საფენები; ტყვიის საფენები; ქიმიური გამტარები ელექტროკარდიოგრაფიული ელექტროდებისათვის; საკვები ცილოვანი ნაწარმი სამედიცინო მიზნებისათვის; საკვები დიეტური ნაწარმი სამედიცინო მიზნებისათვის; მარცვლოვნების დამუშავებისას მიღებული თანაპროდუქტები დიეტური და სამედიცინო მიზნებისათვის; ჰემოგენიზირებული საკვები ნაწარმი სამედიცინო მიზნებისათვის; ლეოფილიზირებული საკვები ნაწარმი სამედიცინო მიზნებისათვის; ფარმაცევტული ნაწარმი; ჰიგიენური საფენები; ყოველდღიური საფენები [ჰიგიენური]; დინდგელა ფარმაცევტული მიზნებისათვის; მარგალიტის ფხვნილი სამედიცინო მიზნებისათვის; რადიუმი სამედიცინო მიზნებისათვის; ქლორალჰიდრატი ფარმაცევტული მიზნებისათვის; ლეიკოპლასტირის მოსაცილებელი გამხსნელები; ვაგინალური ხსნარები სამედიცინო მიზნებისათვის; ხსნარები კონტაქტური ლინზებისათვის; ქიმიური რეაქტივები სამედიცინო ან ვეტერინარული მიზნებისათვის; რეზინი სამედიცინო მიზნებისათვის; რეზინი სტომატოლოგიური მიზნებისათვის; სადექი რეზინი სამედიცინო მიზნებისათვის; ნიკოტინის სადექი რეზინი მოწვევისათვის თა-

ვის დასანებებლად; რეპელენტები; მწერების საწინააღმდეგო შესახრჩოლებელი რეპელენტები; რეპელენტები ძაღლებისათვის; სამკურნალო საშუალებებით გაყდენითილი ხელსახოცები; სარსაპარილი სამედიცინო მიზნებისათვის; შაქარი სამედიცინო მიზნებისათვის; ყინულკარამელის შაქარი სამედიცინო მიზნებისათვის; ასთმის საწინააღმდეგი ჩაის ნარევი; შესახრჩოლებელი სანთლები; მასაჟის სანთლები თერაპიული მიზნებისათვის; სელის თესლი ფარმაცევტული მიზნებისათვის; სიგარატები თამბაქოს გარეშე სამედიცინო მიზნებისათვის; სიკატივები [გაშრობის დამაჩქარებელი ნივთიერებები] სამედიცინო მიზნებისათვის; სიროფები ფარმაცევტული მიზნებისათვის; სკიპიდარი ფარმაცევტული მიზნებისათვის; საცხი წველის დროს გამოსაყენებლად; საცხები ვეტერინარული მიზნებისათვის; საცხები სამედიცინო მიზნებისათვის; რძიანი ნარევის ფხვნილები ბავშვთა კვებისათვის; საკვები ნარევი ბავშვებისათვის; საძილე საშუალებები; სასმელი სოდა ფარმაცევტული მიზნებისათვის; აბაზანის მარილები სამედიცინო მიზნებისათვის; მინერალური წყლის მარილები აბაზანებისათვის; მარილები სამედიცინო მიზნებისათვის; კალიუმის მარილები სამედიცინო მიზნებისათვის; ნატრიუმის მარილები სამედიცინო მიზნებისათვის; საყნოსი მარილები; მინერალური წყლების შემადგენლობაში შემავალი მარილები; ალაო ფარმაცევტული მიზნებისათვის; სპერმა ხელოვნური განაყოფიერებისათვის; სპირტი ფარმაცევტული მიზნებისათვის; სამედიცინო სპირტი; კეთილშობილი ლითონების შენადნობები სტომატოლოგიური მიზნებისათვის; ჭვავის რქა ფარმაცევტული მიზნებისათვის; გამაგრილებელი სპრეი სამედიცინო მიზნებისათვის; ხელის დასაბანი ანტიბაქტერიული საშუალებები; დამხმარე საშუალებები სამედიცინო მიზნებისათვის; შემკვრელი საშუალებები სამედიცინო მიზნებისათვის; ჭიის წამლები; მადეზინფიცირებელი საშუალებები ჰიგიენური მიზნებისათვის; მადეზინფიცირებელი საშუალებები ქიმიური ტუალეტებისათვის; მადის დასაქვეითებელი საშუალებები სამედიცინო მიზნებისათვის; სამედიცინო საშუალებები გახდომისათვის; პარაზიტების გასანადგურებელი საშუალებები; სამედიცინო საშუალებები პირის ღრუს მოვლისათვის; კბილების გასაწმენდი სამკურნალო საშუალებები; სიცხის დამწვევი საშუალებები; სისხლის გასაწმენდი საშუალებები; ცხოველების დასაბანი საშუალებები [ინსექტიციდები]; დასაბანი საშუალებები სამედიცი-

ნო მიზნებისათვის; პირუტყვის დასაბანი საშუალებები [ინსექტიციდები]; ძაღლების დასაბანი საშუალებები [ინსექტიციდები]; ინსექტიციდური დასაბანი საშუალებები ვეტერინარული მიზნებისათვის; საშუალებები ჩირქგროვისათვის; საფადართო საშუალებები; ოფლიანობის საწინააღმდეგო საშუალებები; ფეხის გაოფლიანების საწინააღმდეგო საშუალებები; ჩასახვის საწინააღმდეგო ქიმიური საშუალებები; პარაზიტების საწინააღმდეგო საშუალებები; სედატიური საშუალებები; ტრანკვილიზატორები; საფადართო საშუალებები; მატონიზირებელი საშუალებები [სამკურნალო პრეპარატები]; სამკურნალო ტუალეტის საშუალებები; საჭმლის მომწელებელი ფარმაცევტული საშუალებები; ნერვების დასამშვიდებელი საშუალებები; ბაქტერიების კულტურების საკვები არე; სტეროიდები; სანთელი-ბალზამები თავის ტკივილისათვის; სტრიქინი; სამედიცინო სანთლები; შრატები; აბები ნამზეურისათვის; მადის დასაქვეითებელი აბები; გასახდომი აბები; ხველის საწინააღმდეგო აბები; უნაბი, სამკურნალო; ანტიოქსიდანტური აბები; ჰიგიენური ტამპონები ქალებისათვის; ჭრილობის შესახორცებელი ტამპონები; ტიმოლი ფარმაცევტული მიზნებისათვის; მოსაწევი ბალახები სამკურნალო მიზნებისათვის; სამკურნალო ბალახები; ტრანსპლანტანტები [ცოცხალი ქსოვილები]; ცოცხალი ქსოვილის ქირურგიული ტრანსპლანტანტები; ჰიგიენური ტრუსები შეუკავებლობით დაავადებულთათვის; ქალის ჰიგიენური ტრუსები; საბავშვო ტრუსი-საფენები; ხის ნახშირი ფარმაცევტული მიზნებისათვის; სააფთიაქო კამა [ფენხელი] სამედიცინო მიზნებისათვის; ფაიფური კბილების პროთეზისათვის; ფენოლები ფარმაცევტული მიზნებისათვის; ფერმენტები ვეტერინარული მიზნებისათვის; ფერმენტები სამედიცინო მიზნებისათვის; ფერმენტები ფარმაცევტული მიზნებისათვის; ფორმალდეჰიდი ფარმაცევტული მიზნებისათვის; ფოსფატები ფარმაცევტული მიზნებისათვის; ფუნგიციდები; ქინქინა სამედიცინო მიზნებისათვის; ქინოლინი სამედიცინო მიზნებისათვის; დიაბეტური პური სამედიცინო მიზნებისათვის; ქლოროფორმი; გოგირდის ფხვნილი სამედიცინო მიზნებისათვის; ცემენტი ცხოველების ჩლიქებისათვის; ძვლის ცემენტი ქირურგიისა და ორთოპედისათვის; კბილის ცემენტი; სამკურნალო ჩაი; ბალახეულის ჩაი სამედიცინო მიზნებისათვის; ინსექტიციდური შამპუნები ცხოველებისათვის; სამკურნალო შამპუნები; სამკურნალო შამპუნები შინაური ცხოველებისათვის;

ტილების საწინააღმდეგო შამპუნები; მშრალი სამკურნალო შამპუნები; წინასწარ შევსებული შპრიცები სამედიცინო მიზნებისათვის; ევკალიპტი ფარმაცევტული მიზნებისათვის; მცენარეთა ექსტრაქტები სამედიცინო მიზნებისათვის; მცენარეთა ექსტრაქტები ფარმაცევტული მიზნებისათვის; თამბაქოს ექსტრაქტები [ინსექტიციდები]; სვიის ექსტრაქტები ფარმაცევტული მიზნებისათვის; ელექსირები [ფარმაცევტული პრეპარატები]; მარტივი ეთერები ფარმაცევტული მიზნებისათვის; რთული ეთერები ფარმაცევტული მიზნებისათვის; ცელიულოზის რთული ეთერები ფარმაცევტული მიზნებისათვის; ცელიულოზის მარტივი ეთერები ფარმაცევტული მიზნებისათვის; ვირთაგვას საწამლავი; საწამლავები; ბაქტერიული საწამლავები; იალაპა; ანგიოპროტექტორები; ანტიაგრეგანტები; ანტიკოაგულანტები; ანთების საწინააღმდეგო პრეპარატები; თრომბის წარმოქმნის შესამცირებელი საშუალებები; შემუშავების საწინააღმდეგო საშუალებები; ნერვიული სისტემის დაავადებების სამკურნალო ფარმაცევტული პრეპარატები; სახსაროვან-იოგების აპარატის დაავადებების სამკურნალო ფარმაცევტული პრეპარატები; საყრდენ-მამოძრავებელი აპარატის დაავადებების სამკურნალო ფარმაცევტული პრეპარატები; დაავადებების სამკურნალო ფარმაცევტული პრეპარატები; ტრავმების სამკურნალო ფარმაცევტული პრეპარატები; თრომბოფლებიტის სამკურნალო ფარმაცევტული პრეპარატები; ქავილის შესამცირებელი ფარმაცევტული პრეპარატები; ვენების მატონიზირებელი ფარმაცევტული პრეპარატები; ვენოზური სისტემის დაავადებების სამკურნალო ფარმაცევტული პრეპარატები; ლიმფური სისტემის დაავადებების სამკურნალო ფარმაცევტული პრეპარატები; რევმატული დაზიანებების სამკურნალო ფარმაცევტული პრეპარატები; ბაქტერიული ინფექციების სამკურნალო ფარმაცევტული პრეპარატები.

(260) AM 2023 119188 A

(210) AM 119188

(220) 2022 08 26

(731) შპს „სული ენდ კო“

ილია ჭავჭავაძის გამზ. 62, ბ. 53, თბილისი, საქართველო

(740) გიორგი თაქთაქიშვილი

(540)



(591) შავ-თეთრი

(531) 01.01.01; 01.01.05; 01.01.09; 01.15.11;
02.09.04; 03.07.16; 03.07.24; 05.05.03;
05.05.20; 27.01.12; 27.05.24

(511)

33 – ღვინოები, სახელდობრ, სუფრის ღვინო, ცქრიალა ღვინო, შემაგრებული ღვინო, დესერტის ღვინო, ქვევრის ღვინო; ლიქიორი; ბრენდი; არაყი.

(260) AM 2023 119190 A

(210) AM 119190

(220) 2022 08 29

(731) ოთარ ჩეკურიშვილი

წყნეთის გზატ. 23, ბ. 37, 0179, თბილისი, საქართველო

(540)

რქაფერავი

(591) შავ-თეთრი

(511)

33 – ღვინო და სპირტიანი სასმელები.

(260) AM 2023 119192 A

(210) AM 119192

(220) 2022 08 29

(731) ოუკლი ინკ.

უან აიკონი, ფუტჰილ რანჩი, CA 92610, აშშ

(740) გიორგი თაქთაქიშვილი

(540)



(591) შავ-თეთრი

(531) 26.15.01; 27.05.01

(511)

9 – ოპტიკური ლინზები; ოფთალმოლოგიური ლინზები; კონტაქტური ლინზები; კონტაქტური ლინზების ფუტლიარები; სათვალეები; მზის სათვალეები; ფუტლიარები სათვალეებისა და

მზის სათვალეებისათვის; სათვალის ჩარჩოები; მზის სათვალის ჩარჩოები; სათვალის ძეწკვები; მზის სათვალის ძეწკვები; სათვალის ზონრები; მზის სათვალის ზონრები; სათვალის ნაწილები; დამცავი სათვალეები; სხეულზე სატარებელი კომპიუტერები; სხეულზე სატარებელი კავშირის საშუალებები; სხეულზე სატარებელი კომპიუტერის პერიფერიული მოწყობილობები; კომპიუტერული აპლიკაციების პროგრამული უზრუნველყოფა სხეულზე სატარებელი კომპიუტერის მოწყობილობებისათვის.

35 – საცალო და საბითუმო ვაჭრობის მომსახურება; ვაჭრობაში ხელშეწყობისა და მარკეტინგის მომსახურება; იმპორტ-ექსპორტის მომსახურება; ყიდვა-გაყიდვის მომსახურება; საქონლის შერჩევა და შესყიდვა; საქმიანი ინფორმაციით უზრუნველყოფა; ყველა ზემოაღნიშნული მომსახურება უკავშირდება სათვალეებისა და კონტაქტური ლინზების გაწმენდისა და გაპრიალებისათვის გამოსაყენებელ პრეპარატებს, სათვალეებსა და კონტაქტურ ლინზებს, კონტაქტური ლინზებისა და თვალის გამორეცხვის ხსნარებს, სამეცნიერო და ოპტიკურ აპარატებსა და ინსტრუმენტებს და ნაწილებს, სათვალის მინას, ჩარჩოებსა და ფუტლიარებს, სათვალეებს, კონტაქტურ ლინზებსა და კონტაქტური ლინზების კონტეინერებს, სათვალეებსა და ფუტლიარებს, ძეწკვებს, ზონრებსა და ჩარჩოებს მათთვის, ოკულარებსა და ოკულარების შემცველ ინსტრუმენტებს, თვალსაფარებს, ოპტიკურ ფარებს, ოპტიკურ მინას, ბლენდებს [ოპტიკური შუქდამცავები], ლინზებს, ლუპებს, ოპტიკურ-ბოჭკოვან შუქგამტარებს, პენსნებსა და ფუტლიარებს, ძეწკვებს, ზონრებსა და მათ საკუთნოს, ქირურგიულ და სამედიცინო აპარატებსა და ინსტრუმენტებს, ტანსაცმელს, ფეხსაცმელს, თავსაბურავს, ჩანთებს, ზურგჩანთებს, ჩაფხუტებს, დამცავ სათვალეებს, სხეულზე სატარებელ კომპიუტერის პერიფერიულ მოწყობილობებს, კერძოდ, სმარტფონებს, სმარტ-საათებს, სმარტ-ბრასლეტებს, სმარტ-სათვალეებს, სმარტ-ბრასლეტებს, სმარტ-ბეჭდებს.

(260) AM 2023 119193 A

(210) AM 119193

(220) 2022 08 29

(731) შპს „ქართული ღვინის სახლი“

სოფ. ზეგანი, 1500, გურჯაანი, საქართველო

(540)

ანარა Anara Анара

(591) 000000 შავ-თეთრი

(511)

33 – ალკოჰოლური სასმელები (ლუდის გარდა); ალკოჰოლური შედგენილობები სასმელების დასამზადებლად.

(260) AM 2023 119196 A

(210) AM 119196

(220) 2022 08 31

(731) შპს „ჩემი სახლი“

ქუჩა უნივერსიტეტი, ნაკვეთი 06/034 /

ქუჩა უნივერსიტეტის 5, თბილისი,

საქართველო

(540)

GreenHill Residence

(591) ღია მწვანე, თეთრი, მუქი მწვანე

(511)

36 – დაზღვევა; ფინანსური საქმიანობა; ფულად-საკრედიტო საქმიანობა; უძრავ ქონებასთან დაკავშირებული საქმიანობა.

37 – სამშენებლო მომსახურება; სამონტაჟე და სარემონტო მომსახურება; სამთო მოპოვება, ნავთობისა და გაზის ჭაბურღილები.

(260) AM 2023 119212 A

(210) AM 119212

(220) 2022 09 02

(731) ქეი თი & ჯი კორპორეიშნ

71, ბეოტკოტ-გილ, დაედუკ-გუ,

ტეჯონი, კორეის რესპუბლიკა

(740) პავლე მეიფარიანი

(540)

ESSE SPECIAL BLACK

(591) შავ-თეთრი

(511)

34 – თამბაქო; სიგარეტები; პაპიროსები; სიგარები; ბურნუთი; პაპიროსის, სიგარეტის ქაღალდი; ჩიბუხები; სიგარეტის ფილტრები; პორტსიგარები (ძვირფასი ლითონებისგან დამზადებული გარდა); თამბაქოს ქისები; სანთებლები

(ძვირფასი ლითონებისგან დამზადებულის გარდა); ასანთი; ჩიბუხის გასაწმენდი მოწყობილობები; საფერფლეები (ძვირფასი ლითონებისგან დამზადებულის გარდა); სიგარის ბოლოების საჭრელი სამარჯვეები.

(260) AM 2023 119267 A

(210) AM 119267

(220) 2022 09 02

(731) მიქაელ ვარდანიანი

ბაირონის ქ. 3, ბ. 38, ერევანი, სომხეთი

(740) გიორგი თაქთაქიშვილი

(540)

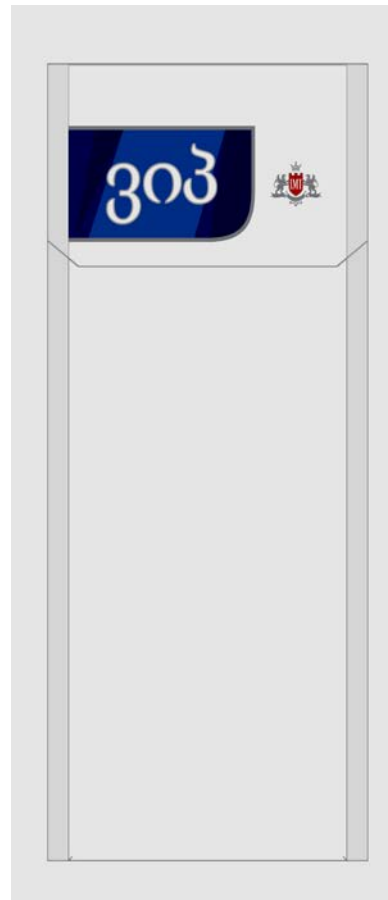

(591) ლურჯი, წითელი, ვერცხლისფერი, ცისფერი, თეთრი

(531) 19.03.03; 19.03.05; 19.03.24; 24.01.15;

29.01.14

(511)

34 – შთანთქმელი ქაღალდი ჩიბუხისათვის; საფერფლეები მწვევლათვის; ელექტრონული სიგარეტის საფრქვევლები; ბატარეაზე მომუშავე სანთებლები მწვევლათვის; სიგარეტის ქაღალდის წიგნაკები; ელექტრონული სიგარეტების, მისი ნაწილებისა და აქსესუარების ყუთები; ელექტრონული სიგარეტებისა და აქსე-

ბუხებისატვის; პირის ღრუს საორთქლებელი მწველთათვის; პირის ღრუს საორთქლებელი მოწვევისათვის; პან მასალა (როგორც საღებავი თამბაქოს შემცველი); თამბაქოს ჩიბუხის საწმენდები; ჩანთები ჩიბუხისათვის; თამბაქოს ჩიბუხის სადგარები; მენტოლიანი თამბაქოს შემცველების მოსაწვევი ჩიბუხები; ჩიბუხის თამბაქო; დამცავი კოლოფები ელექტრონული სიგარეტებისათვის; თამბაქოს გასახურებელი ელექტრონული ხელსაწყოების დამცავი კოლოფები; ჭურჭელი სიგარეტის ნამწვისათვის; ელექტრონული სიგარეტების ცვლადი კარტრიჯები; შალითები აზიური გრძელი თამბაქოს ჩიბუხებისათვის; შიშას ჩიბუხები; დაკეპილი თამბაქო; უკვამლო სიგარეტის საორთქლებელი მილაკები; უკვამლო სიგარის საორთქლებელი მილაკები; უკვამლო თამბაქო; მწველთა საკუთნო; მწველთა საკუთნო ელექტრონული სიგარეტებისათვის; მოსაწვევი ნაკრები ელექტრონული სიგარეტებისათვის; მოსაწვევი თამბაქო; ბურნუთი; ბურნუთის კოლოფები; სნუსი; საფურთხებლები თამბაქოს მომხმარებლებისათვის; თამბაქოს ჩიბუხის საბეჭდოები; ქაღალდის როლები სიგარეტებისათვის; ქარვის სატუჩები სიგარეტისა და სიგარის მუნდშტუკებისათვის; თამბაქო; თამბაქოს ფერფლის ჭურჭელი; თამბაქოც ყუთები; თამბაქოს კონტეინერები; თამბაქოს საორთქლებლები; თამბაქოს ფილტრები; სიგარეტები თამბაქოს გარეშე, გარდა სამკურნალო დანიშნულებისა; თამბაქოს საფეკავები; თუთუნის ჭურჭელი; თამბაქოს ჩიბუხები; თამბაქოს ქისები; თამბაქოს ფხვნილი; თამბაქოს ნაწარმი მისი გახურების დანიშნულებით; თამბაქო, ნედლი ან დამუშავებული; თამბაქოს ჩხირები; თამბაქოს შემცველები, არასამედიცინო დანიშნულების; თამბაქოს ფისი ელექტრონულ სიგარეტებში გამოსაყენებლად; თამბაქოს ქილები; თამბაქოს საორთქლებლები; საორთქლებლის ბამბა; საორთქლებელი მოწყობილობა, როგორც ელექტრონული სიგარეტი.

(260) AM 2023 119269 A

(210) AM 119269

(220) 2022 09 02

(731) შპს „გრანდ ტობაკო“

22 ჰრანტ ვარდანთან სტრ., 0061, ერევანი
სომხეთი

(740) გიორგი თაქთაქიშვილი

(540)

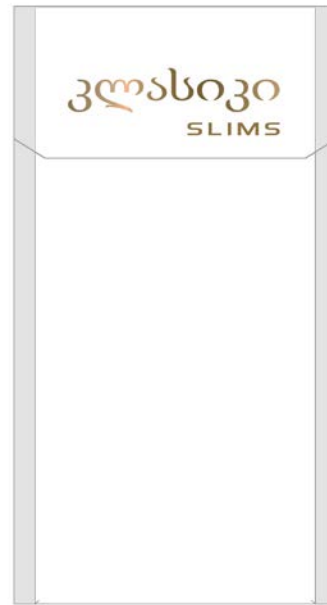

(591) თეთრი, ოქროსფერი

(531) 19.03.03; 19.03.05; 19.03.24; 29.01.12

(511)

34 – შთანთქმელი ქაღალდი ჩიბუხისათვის; საფერფლები მწველთათვის; ელექტრონული სიგარეტის საფრქვევლები; ბატარეაზე მომუშავე სანთებლები მწველთათვის; სიგარეტის ქაღალდის წიგნაკები; ელექტრონული სიგარეტებისა და მისი ნაწილებისა და აქსესუარების ყუთები; ელექტრონული სიგარეტებისა და აქსესუარების სატარებელი ფუტლიარები; თამბაქოს გასახურებლად გამოსაყენებელი ელექტრონული მოწყობილობების სატარებელი ფუტლიარები; ელექტრონული სიგარეტის კარტონაიზერები; ელექტრონული სიგარეტის კარტრიჯები; ელექტრონული სიგარეტების კარტრიჯები, რომლებიც იყიდება თხევადი ქიმიური არომატიზატორებით შევსებული; ელექტრონული სიგარეტების კარტრიჯები, რომლებიც იყიდება პროპილენგლიკოლით შევსებული; ელექტრონული სიგარეტების კარტრიჯები, რომლებიც იყიდება მცენარეული გლიცერინით შევსებული; ელექტრონული სიგარეტების კარტრიჯების შესავსები თხევადი ქიმიური არომატიზატორებით; სიგარეტი წაჭრილი ბოლოებით; საღებავი თამბაქო; სიგარეტისა და სიგარეტების პორტსიგარები, არამკურნალო ლითონების; სიგარის კოლოფები; სიგარის წასაჭრელები; სიგარეტის კოლოფები; პორტსიგარები; პორტსიგარები, ავტომატური; სიგარეტის ფილტრები; სიგარეტის მუნდშტუკები; სიგარეტის სანთებლები; სიგარეტის სავსე შეკვრები; სიგარეტის

ქაღალდი; სიგარეტის შესახვევი ქაღალდი; სიგარეტები; სიგარეტები თამბაქოს შემცველელებით; არასამედიცინო სიგარეტები თამბაქოს შემცველელებით; სიგარეტის ბოლოები; სიგარეტის ჰილზები; სიგარის ფილტრები; სიგარის წებო; სიგარის მუნდშტუკები; სიგარილოების სახსე შეკვრები; სიგარილოები; სიგარის სანთებლები; სიგარების სახსე შეკვრები; სიგარების ტომსიკები; სიგარები; სიგარები თამბაქოს სიგარეტების ალტერნატივად გამოსაყენებლად; ბოლომოჭრილი სიგარები; სიგარის ჰილზები; ელექტრონულ სიგარეტზე სპეციალურად მორგებული საწმენდი ჩხირები; თამბაქოს გასახურებლად გამოყენებულ ელექტრონულ მოწყობილობებზე სპეციალურად მორგებული საწმენდი ჩხირები; ელექტრონულ სიგარეტზე სპეციალურად მორგებული საწმენდი ტამპონები; თამბაქოს გასახურებლად გამოყენებულ ელექტრონულ მოწყობილობებზე სპეციალურად მორგებული საწმენდი ტამპონები; სიგარების კონტეინერი; ელექტრონულ სიგარეტზე სპეციალურად მორგებული ბამბის ტამპონები; თამბაქოს გასახურებლად გამოყენებულ ელექტრონულ მოწყობილობებზე სპეციალურად მორგებული ბამბის ტამპონები; ელექტრონულ მოსაწევ ხელსაწყოებზე სპეციალურად მორგებული ბამბის ტამპონები; სპეციალურად ელექტრონულ სიგარეტებში გამოსაყენებელი ბამბის პატრუქები; დეკორატიული საფარები ელექტრონული მოსაწევი ხელსაწყოებისათვის; ანთებული სიგარეტის, სიგარის და გახურებული თამბაქოს ჩასაქრობი მოწყობილობები; ხელსაწყოები თამბაქოს გასახურებლად ინჰალაციის მიზნით; ხელსაწყოები თამბაქოს შემცველელების გასახურებლად ინჰალაციის მიზნით; ელექტროსიგარეტი [ელექტრონული სიგარეტი]; ელექტრონული სიგარეტის სითხე [ელექტრონული სითხე]; ელექტრონული სიგარეტის სითხე [ელექტრონული სითხე], რომელიც შედგება თხევადი არომატიზატორებისგან და გამოიყენება ელექტრონული სიგარეტის კარტრიჯების შესავსებად; ელექტრონული სიგარეტის სითხე [ელექტრონული სითხე], რომელიც შედგება პროპილენგლიკოლისგან; ელექტრონული სიგარეტის სითხე [ელექტრონული სითხე], რომელიც შედგება მცენარეული გლიცერინისაგან; ელექტრონული სიგარები; ელექტრონული მოწყობილობები ნიკოტინის შემცველი აეროზოლების ინჰალაციისათვის; ელექტრონული ნარგილე, ელექტრონული შიშა; ელექტრონული შიშას მილები; მოსაწევის ელექტრონული აპარატები; მოსაწევის ელექტრონული მოწყობი-

ლობები; თამბაქოს ელექტრონული ჩიბუხები; საორთქლებლები თამბაქოსათვის; ფილტრის ძაფები სიგარეტისთვის; ფილტრის სიგარეტი; ფილტრის ბოლოები; ფილტრის ბოლოები სიგარეტებისათვის; არომატიზატორები, გარდა ეთერზეთებისა, თამბაქოს შემცველელებისათვის; არომატიზატორები, გარდა ეთერზეთებისა, თამბაქოსათვის; არომატიზატორები, გარდა ეთერზეთებისა, ელექტრონულ სიგარეტში გამოსაყენებლად; არომატიზატორები, გარდა ეთერზეთებისა, მწველთა პირის ღრუს საორთქლებელში გამოსაყენებლად; ხელით დაგრეხილი თოკის ფორმის თამბაქო; მცენარეული მელასა [თამბაქოს შემცველელები]; მოსაწევი ბალახი; სიგარეტის სანთებელას დამჭერები; ელექტრონული სიგარეტის დამჭერები; სანთებლების დამჭერები; ძვირფასი ლითონის დამჭერები სიგარეტის სანთებლისათვის; ნარგილეს ფუძეები; ნარგილეს თასები; ნარგილეს შლანგები; ნარგილეს მუნდშტუკები; ნარგილეს ჩიბუხები; ნარგილეები; სიგარების დამტენიანებელი კოლოფები; კისერუ [თამბაქოს იაპონური გრძელი ჩიბუხები]; კიჩამი [იაპონური დაკეპილი თამბაქო]; კრეტეკი; თამბაქოს ფოთოლი; ასანთი; საასანთეები; მენტოლიანი თამბაქო; მენტოლიანი სიგარეტები; ჩიბუხის მენტოლიანი თამბაქო; სიგარეტის მუნდშტუკის სატუჩები; სიგარეტის მუნდშტუკები; ძვირფასი ლითონის სიგარეტის მუნდშტუკები; მუნდშტუკები ელექტრონული სიგარეტებისათვის; მუნდშტუკები თამბაქოს ჩიბუხებისათვის; პირის ღრუს საორთქლებელი მწველთათვის; პირის ღრუს საორთქლებელი მოწვევისათვის; პან მასალა [როგორც საღეჭი თამბაქოს შემცველი]; თამბაქოს ჩიბუხის საწმენდები; ჩანთები ჩიბუხისათვის; თამბაქოს ჩიბუხის სადგარები; მენტოლიანი თამბაქოს შემცველელების მოსაწევი ჩიბუხები; ჩიბუხის თამბაქო; დამცავი კოლოფები ელექტრონული სიგარეტებისათვის; თამბაქოს გასახურებელი ელექტრონული ხელსაწყოების დამცავი კოლოფები; ჭურჭელი სიგარეტის ნამწვისათვის; ელექტრონული სიგარეტების ცვლადი კარტრიჯები; შალითები აზიური გრძელი თამბაქოს ჩიბუხებისათვის; შიშას ჩიბუხები; დაკეპილი თამბაქო; უკვამლო სიგარეტის საორთქლებელი მილაკები; უკვამლო სიგარის საორთქლებელი მილაკები; უკვამლო თამბაქო; მწველთა საკუთნო; მწველთა საკუთნო ელექტრონული სიგარეტებისათვის; მოსაწევი ნაკრები ელექტრონული სიგარეტებისათვის; მოსაწევი თამბაქო; ბურნუთი; ბურნუთის კოლოფები; სნუსი; საფურთხებლები თამბაქოს

მომზარებლებისათვის; თამბაქოს ჩიბუხის საბეკნელები; ქალაღდის რგოლები სიგარეტებისათვის; ქარვის სატუჩები სიგარეტისა და სიგარის მუნდშტუკებისთვის; თამბაქო; თამბაქოს ფერფლის ჭურჭელი; თამბაქოც ყუთები; თამბაქოს კონტინერები; თამბაქოს საორთქლებლები; თამბაქოს ფილტრები; სიგარეტები თამბაქოს გარეშე, გარდა სამკურნალო დანიშნულებისა; თამბაქოს საფეკავები; თუთუნის ჭურჭელი; თამბაქოს ჩიბუხები; თამბაქოს ქისები; თამბაქოს ფხვნილი; თამბაქოს ნაწარმი მისი გახურების დანიშნულებით; თამბაქო, ნეღლი ან დამუშავებული; თამბაქოს ჩხირები; თამბაქოს შემცვლელები, არასამედიცინო დანიშნულების; თამბაქოს ფისი ელექტრონულ სიგარეტებში გამოსაყენებლად; თამბაქოს ქილები; თამბაქოს საორთქლებლები; საორთქლებლის ბამბა; საორთქლებელი მოწყობილობა, როგორც ელექტრონული სიგარეტი.

(260) AM 2023 119270 A

(210) AM 119270

(220) 2022 09 02

(731) მიქაელ ვარდანიანი

ბაირონის ქ. 3, ბ. 38, ერევანი, სომხეთი

(740) გიორგი თაქთაქიშვილი

(540)



(591) თეთრი, შავი, წითელი, ყვითელი, ყავისფერი, ნაცრისფერი, ოქროსფერი

(531) 05.03.01; 05.03.14; 19.03.24; 24.01.15; 29.01.15

(511)

34 – შთანთქმელი ქალაღდი ჩიბუხისათვის; საფერფლეები მწეველთათვის; ელექტრონული სიგარეტის საფრქვევლები; ბატარეაზე მომუშავე სანთებლები მწეველთათვის; სიგარეტის ქალაღდის წიგნაკები; ელექტრონული სიგარეტებისა და მისი ნაწილებისა და აქსესუარების ყუთები; ელექტრონული სიგარეტებისა და აქსესუარების სატარებელი ფუტლიარები; თამბაქოს გასახურებლად გამოსაყენებელი ელექტრონული მოწყობილობების სატარებელი ფუტლიარები; ელექტრონული სიგარეტის კარტომაიზერები; ელექტრონული სიგარეტის კარტრიჯები; ელექტრონული სიგარეტების კარტრიჯები, რომლებიც იყიდება თხევადი ქიმიური არომატიზატორებით შევსებული; ელექტრონული სიგარეტების კარტრიჯები, რომლებიც იყიდება პროპილენგლიკოლით შევსებული; ელექტრონული სიგარეტების კარტრიჯები, რომლებიც იყიდება მცენარეული გლიცერინით შევსებული; ელექტრონული სიგარეტების კარტრიჯების შესავსები თხევადი ქიმიური არომატიზატორებით; სიგარეტი წაჭრილი ბოლოებით; საღეჭი თამბაქო; სიგარეტისა და სიგარეტების პორტსიგარები, არამვირფასი ლითონებისა; სიგარის კოლოფები; სიგარის წასაჭრელები; სიგარეტის კოლოფები; პორტსიგარები; პორტსიგარები, ავტომატური; სიგარეტის ფილტრები; სიგარეტის მუნდშტუკები; სიგარეტის სანთებლები; სიგარეტის სავსე შეკვრები; სიგარეტის ქალაღდი; სიგარეტის შესახვევი ქალაღდი; სიგარეტები; სიგარეტები თამბაქოს შემცვლელებით; არასამედიცინო სიგარეტები თამბაქოს შემცვლელებით; სიგარეტის ბოლოები; სიგარეტის ჰილზები; სიგარის ფილტრები; სიგარის წებო; სიგარის მუნდშტუკები; სიგარილოების სავსე შეკვრები; სიგარილოები; სიგარის სანთებლები; სიგარეტის სავსე შეკვრები; სიგარეტის ტომსიკები; სიგარეტი; სიგარეტი თამბაქოს სიგარეტების ალტერნატივად გამოსაყენებლად; ბოლომოჭრილი სიგარეტი; სიგარის ჰილზები; ელექტრონულ სიგარეტზე სპეციალურად მორგებული საწმენდი ჩხირები; თამბაქოს გასახურებლად გამოყენებულ ელექტრონულ მოწყობილობებზე სპეციალურად მორგებული საწმენდი ჩხირები; ელექტრონულ სიგარეტზე სპეციალურად მორგებული საწმენდი ტამპონები; თამბაქოს გასახურებლად გამოყენებულ ელექტრონულ მოწყობილობებზე სპეციალურად მორგებული საწმენდი ტამპონები; სიგარეტის კონტინერი; ელ-

ექტრონულ სიგარეტზე სპეციალურად მორგებული ბამბის ტამპონები; თამბაქოს გასახურებლად გამოყენებულ ელექტრონულ მოწყობილობებზე სპეციალურად მორგებული ბამბის ტამპონები; ელექტრონულ მოსაწევ ხელსაწყოებზე სპეციალურად მორგებული ბამბის ტამპონები; სპეციალურად ელექტრონულ სიგარეტებში გამოსაყენებელი ბამბის პატრუქები; დეკორატიული საფარები ელექტრონული მოსაწევი ხელსაწყოებისათვის; ანთებული სიგარეტის, სიგარის და გახურებული თამბაქოს ჩასაქრობი მოწყობილობები; ხელსაწყოები თამბაქოს გასახურებლად ინჰალაციის მიზნით; ხელსაწყოები თამბაქოს შემცვლელების გასახურებლად ინჰალაციის მიზნით; ელექტროსიგარეტი (ელექტრონული სიგარეტი); ელექტრონული სიგარეტის სითხე (ელექტრონული სითხე); ელექტრონული სიგარეტის სითხე (ელექტრონული სითხე), რომელიც შედგება თხევადი არომატიზატორებისგან და გამოიყენება ელექტრონული სიგარეტის კარტრიჯების შესავსებად; ელექტრონული სიგარეტის სითხე (ელექტრონული სითხე), რომელიც შედგება პროპილენგლიკოლისგან; ელექტრონული სიგარეტის სითხე (ელექტრონული სითხე), რომელიც შედგება მცენარეული გლიცერინისაგან; ელექტრონული სიგარები; ელექტრონული მოწყობილობები ნიკოტინის შემცველი აეროზოლების ინჰალაციისათვის; ელექტრონული ნარგილე, ელექტრონული შიშა; ელექტრონული შიშას მილები; მოსაწევის ელექტრონული აპარატები; მოსაწევის ელექტრონული მოწყობილობები; თამბაქოს ელექტრონული ჩიბუხები; საორთქლებლები თამბაქოსათვის; ფილტრის ძაფები სიგარეტისთვის; ფილტრის სიგარეტი; ფილტრის ბოლოები; ფილტრის ბოლოები სიგარეტებისათვის; არომატიზატორები, გარდა ეთერზეთებისა, თამბაქოს შემცვლელებისათვის; არომატიზატორები, გარდა ეთერზეთებისა, თამბაქოსათვის; არომატიზატორები, გარდა ეთერზეთებისა, ელექტრონულ სიგარეტში გამოსაყენებლად; არომატიზატორები, გარდა ეთერზეთებისა, მწველთა პირის ღრუს საორთქლებელში გამოსაყენებლად; ხელით დაგრეხილი თოკის ფორმის თამბაქო; მცენარეული მელასა (თამბაქოს შემცვლელი); მოსაწევი ბალახი; სიგარეტის სანთებელას დამჭერები; ელექტრონული სიგარეტის დამჭერები; სანთებლების დამჭერები; ძვირფასი ლითონის დამჭერები სიგარეტის სანთებლისათვის; ნარგილეს ფუძეები; ნარგილეს თასები; ნარგილეს შლანგები; ნარგილეს მუნდშტუკები; ნარგილეს ჩიბუხები; ნარ-

გილები; სიგარების დამტენიანებელი კოლოფები; კისერუ (თამბაქოს იაპონური გრძელი ჩიბუხები); კიზამი (იაპონური დაკეპილი თამბაქო); კრეტეკი; თამბაქოს ფოთოლი; ასანთი; საასანთები; მენტოლიანი თამბაქო; მენტოლიანი სიგარეტები; ჩიბუხის მენტოლიანი თამბაქო; სიგარეტის მუნდშტუკის სატუჩები; სიგარეტის მუნდშტუკები; ძვირფასი ლითონის სიგარეტის მუნდშტუკები; მუნდშტუკები ელექტრონული სიგარეტებისათვის; მუნდშტუკები თამბაქოს ჩიბუხებისათვის; პირის ღრუს საორთქლებელი მწველთათვის; პირის ღრუს საორთქლებელი მოწყობისათვის; პან მასალა (როგორც საღეჭი თამბაქოს შემცვლელი); თამბაქოს ჩიბუხის საწმენდები; ჩანთები ჩიბუხისათვის; თამბაქოს ჩიბუხის სადგარები; მენტოლიანი თამბაქოს შემცვლელების მოსაწევი ჩიბუხები; ჩიბუხის თამბაქო; დამცავი კოლოფები ელექტრონული სიგარეტებისათვის; თამბაქოს გასახურებელი ელექტრონული ხელსაწყოების დამცავი კოლოფები; ჭურჭელი სიგარეტის ნამწვისათვის; ელექტრონული სიგარეტების ცვლადი კარტრიჯები; შალითები აზიური გრძელი თამბაქოს ჩიბუხებისათვის; შიშას ჩიბუხები; დაკეპილი თამბაქო; უკვამლო სიგარეტის საორთქლებელი მილაკები; უკვამლო სიგარის საორთქლებელი მილაკები; უკვამლო თამბაქო; მწველთა საკუთნო; მწველთა საკუთნო ელექტრონული სიგარეტებისათვის; მოსაწევი ნაკრები ელექტრონული სიგარეტებისთვის; მოსაწევი თამბაქო; ბურნუთი; ბურნუთის კოლოფები; სნუსი; საფურთხებლები თამბაქოს მომხმარებლებისათვის; თამბაქოს ჩიბუხის საბეკნელები; ქაღალდის რგოლები სიგარეტებისათვის; ქარვის სატუჩები სიგარეტისა და სიგარის მუნდშტუკებისთვის; თამბაქო; თამბაქოს ფერფლის ჭურჭელი; თამბაქოს ყუთები; თამბაქოს კონტეინერები; თამბაქოს საორთქლებლები; თამბაქოს ფილტრები; სიგარეტები თამბაქოს გარეშე, გარდა სამკურნალო დანიშნულებისა; თამბაქოს საფუძვლები; თუთუნის ჭურჭელი; თამბაქოს ჩიბუხები; თამბაქოს ქისები; თამბაქოს ფხვნილი; თამბაქოს ნაწარმი მისი გახურების დანიშნულებით; თამბაქო, ნედლი ან დამუშავებული; თამბაქოს ჩხირები; თამბაქოს შემცვლელი, არასამედიცინო დანიშნულების; თამბაქოს ფისი ელექტრონულ სიგარეტებში გამოსაყენებლად; თამბაქოს ქილები; თამბაქოს საორთქლებლები; საორთქლებლის ბამბა; საორთქლებელი მოწყობილობა, როგორც ელექტრონული სიგარეტი.

(260) AM 2023 119271 A

(210) AM 119271

(220) 2022 09 02

(731) თოქენ ოდემე ჰიზმეთლერი ვე
ელექტრონიკ ფარა ანონიმ შირქეთი
აიაზადა მაჰალესი, მიმარ სინან სოქაქ,
ა ბლოქ, No:21/ა - 44 სარიერ სტამბოლი,
თურქეთი

(740) თამაზ შილაკაძე

(540)



(591) შავი, მწვანე, თეთრი

(531) 26.03.01; 26.03.19; 26.03.24; 27.05.01;
29.01.12

(511)

9 – საზომი აპარატურა და მოწყობილობები, მათ შორის, სამეცნიერო, საზღვაო, ტოპოგრაფიული, მეტეოროლოგიური, სამრეწველო და ლაბორატორიული მიზნებისთვის; თერმომეტრები, არასამედიცინო, ბარომეტრები, ამპერმეტრები, ვოლტმეტრები, ჰიგრომეტრები, აპარატები ანალიზისათვის, არასამედიცინო მიზნებისათვის, ტელესკოპები, პერისკოპები, მიმართულების მაჩვენებელი კომპასები, სპიდომეტრები, აპარატურა და მოწყობილობები ლაბორატორიული სამეცნიერო კვლევებისათვის, ლაბორატორიული რობოტები, მიკროსკოპები, გამადიდებელი მინა (ოპტიკა), გამოსახდელი აპარატები ლაბორატორიისათვის, ბინოკლები, ღუმელები ლაბორატორიული გამოყენებისათვის; ხმის ან გამოსახულების ჩაწერის, გადაცემის ან აღწარმოების აპარატურა, ვიდეოკამერები, ფოტოაპარატები, ტელევიზორები, ვიდეოჩამწერი მოწყობილობები, CD და DVD-პლეიერები და ჩამწერები, MP3-პლეიერები, კომპიუტერები, მაგიდის კომპიუტერები, პლანშეტური კომპიუტერები, სხეულზე სატარებელი ტექნოლოგიური მოწყობილობები, კერძოდ, ჭკვიანი საათები, ჭკვიანი სამაჯურები და თავის ფოტო და ვიდეო-კამერები, მიკროფონები, ხმამაღლამოლაპარაკეები, ყურსასმენები, სატელეკომუნიკაციო აპარატურა, კომპიუტერის პერიფერიული მოწყობილობები, მობილური ტელეფონები, შალითები მობილური ტელეფონებისთვის, ტელეფონის აპარატები, კომპიუტერის პრინტერები, სკანერები (მონაცემების დასამუშავებელი მოწყობილობა), ასლის გადასაღები მოწყობილობა; მონაცემების მაგნიტური და ოპტიკური მატარებლები და მათზე ჩაწერილი კომპიუტერის პროგრამული უზრუნ-

ველყოფა და პროგრამები, ჩამოსატვირთი და ჩაწერადი ელექტრონული გამოცემები, კოდირებული მაგნიტური და ოპტიკური ბარათები, სმარტ-ბარათები, კერძოდ, ინტეგრალური სქემების დაფები; კოდირებული წინასწარ გადახდილი გადახდის ბარათები; მაგნიტური ბარათები, ტერმინალები შესყიდვის ადგილზე გადახდების განსახორციელებლად, აღჭურვილი აპლიკაციით ელექტრონულ საფულეებთან მუშაობისთვის, ერთჯერადი გამოყენების ან შევსებისთვის, წინასწარი გადახდის ან გადახდის შემდეგ ტრანზაქციის განსახორციელებლად; ელექტრონული გადახდების დასამუშავებელი აპარატურა; მაგნიტურ, ოპტიკურ და ელექტრონულ მატარებლებზე ჩაწერილი ფილმები, სატელევიზიო სერიალები და მუსიკალური ვიდეოკლიპები; ანტენები, თანამგზავრული ანტენები, ანტენების გამამლიერებლები, ნაწილები ზემოთ აღნიშნული საქონლისთვის; ბილეთების გასაყიდი ავტომატები, ბანკომატები (ATM); ნახევარგამტარები, ნახეჭდი სქემები, ინტეგრალური სქემები, ჩიპები (ინტეგრალური სქემები), დიოდები, ტრანზისტორები (ელექტრონიკა), მაგნიტური თავაკები ელექტრონული აპარატურისთვის, ელექტროსაკეტები, ფოტოელემენტები, კარების გაღების და დაკეტვის დისტანციური მართვის აპარატურა, ოპტიკური სენსორები; მრიცხველები და რაოდენობის მაჩვენებლები მოხმარების რაოდენობის გასაზომად, დროის ავტომატური გადამრთველები; ტანსაცმელი უბედური შემთხვევის, გამოსხივებისა და ხანძრისაგან დასაცავად, სამაშველო ჟილეტები და სამაშველო აპარატურა და მოწყობილობები; პენსნეები, სათვალეები (ოპტიკა), მზის სათვალეები, ოპტიკური ლინზები და ბუდეები, კონტეინერები, ნაწილები და კომპონენტები მათთვის; აპარატურა და ინსტრუმენტები ელექტრობის გადაცემის, გარდაქმნის, დაგროვების, განაწილების ან გამოყენების რეგულირების ან მართვისთვის, ელექტრული შტეფსელის ჩანგლები, შემაერთებელი კოლოფები (ელექტრობა), გადამრთველები, ელექტრული, მცველები, ელექტრული, დნობადი მცველები, განათების სისტემის ბალასტური წინაღობები; აკუმულატორის სადენები ძრავის დასამუშავებლად; ელექტრონული სქემის დაფები; ელექტრული წინაღობები; როზეტები, ელექტრული, ტრანსფორმატორები (ელექტრობა), ელექტრული სამარჯვები, სამუხტავი მოწყობილობები ელექტრო აკუმულატორისათვის, კარის ელექტროზარები, ელექტრული და ელექტრონული კაბელები, ელექტრონული ბატა-

რეები, აკუმულატორები, ელექტრული, მზის ბატარეები ელექტროენერჯის წარმოებისთვის; სასიგნალო მოწყობილობები და დაცვის სიგნალიზაციის მოწყობილობები ხმელეთის სატრანსპორტო საშუალებებისთვის განკუთვნილის გარდა, ელექტრონული ზარები; სიგნალიზაციის აპარატურა და ინსტრუმენტები, მნათი ან მექანიკური საგზაო ნიშნები; ცეცხლმქრობი მოწყობილობები, ხანძარსაწინააღმდეგო აპარატურა, სახანძრო მანქანები, სახანძრო შლანგები და ბრანდსპოიტები; რადარები, სონარები, ღამის ხედვის აპარატები და ინსტრუმენტები; დეკორატიული მაგნიტები; მეტრონომები.

35 – რეკლამა, მარკეტინგი და საზოგადოებრივი ურთიერთობები; გამოფენებისა და სავაჭრო ბაზრობების მოწყობა კომერციული ან სარეკლამო მიზნებისთვის; სარეკლამო კონცეფციის შემუშავება; ონლაინ ბაზრებით უზრუნველყოფა საქონლისა და მომსახურების გამყიდველებისა და მყიდველებისთვის; საოფისე მომსახურება; სამდივნო სამსახური; გაზეთებზე ხელმოწერის ორგანიზება მესამე პირთათვის; სტატისტიკური მონაცემების შეგროვება; საოფისე აპარატურის გაქირავება; კომპიუტერის მონაცემთა ბაზაში ინფორმაციის სისტემატიზაცია; ტელეფონზე მოპასუხეთა სამსახური აბონენტის არყოფნის დროს; საქმიანობის მართვა, საქმიანობის ადმინისტრირება და საქმიანობასთან დაკავშირებული კონსულტაციები; საბუღალტრო აღრიცხვა; საქმიანობის მართვის მომსახურება საქონლისა და მომსახურების შესყიდვის მიზნით ელექტრონული ბარათებისა და კუპონების მეშვეობით; საქმიანი ინფორმაციით უზრუნველყოფა, რომელიც დაკავშირებულია წინასწარი გადახდის ბარათების, სასაჩუქრე ბარათებისა და გადახდის სხვა სახის კუპონების განაწილებასა და გამოყენებასთან; მომხმარებლის ლოიალობის ოპერაციების ორგანიზება და მართვა, განსაკუთრებით, ლოიალობის ბარათების მეშვეობით; გაყიდვების ხელშეწყობის უზრუნველყოფა სარეკლამო შეთავაზებებით კლიენტებისთვის გადახდის ბარათით; მესამე პირებისთვის მონაცემთა ბაზებზე წვდომის ხელმოწერების ორგანიზება; მომხმარებლის ლოიალობის პროგრამების ადმინისტრირების მომსახურება; ბიზნესის მართვა დებიტორული დავალიანების სფეროში, მათ შორის, წინასწარი გადახდის ბარათებზე და ფასიან ქაღალდებზე, სასაჩუქრე ბარათებზე და გადახდის სხვა სახის კუპონებზე საქმიანი ინფორმაციით უზრუნველყოფა; მომხმარებლის ლოიალობის სამსა-

ხურები კომერციული, წახალისებისა და/ან კომერციული მიზნებისთვის; ლოიალობის პროგრამების მართვა, რომელიც მონაწილეებს ამლევს მათი წევრობის ბარათების გამოყენებისას პროდუქტებსა და მომსახურების შეძენაზე ფასდაკლების შესაძლებლობას; კონსულტაციების კომერციული საქმიანობის საკითხებში; პერსონალის დაკომპლექტება, პერსონალის განთავსება, დაქირავების სააგენტოები, იმპორტ-ექსპორტის სააგენტოები; დროებითი პერსონალის შერჩევა; მესამე პირების სასარგებლოდ ქვემოთ მითითებული ასორტიმენტიდან სხვადასხვა საქონლის თავმოყრა, რაც მომხმარებელს ამლევს საქონლის უკეთ დათვალიერების და შეძენის საშუალებას, ასეთი მომსახურება შეიძლება გაწეული იქნას საცალო ვაჭრობის მაღაზიების, საბითუმო ვაჭრობის მაღაზიების, ელექტრონული მედიის ან კატალოგებიდან საფოსტო შეკვეთების მეშვეობით: საზომი აპარატურა და მოწყობილობები, მათ შორის, სამეცნიერო, საზღვაო, ტოპოგრაფიული, მეტეოროლოგიური, სამრეწველო და ლაბორატორიული მიზნებისთვის, თერმომეტრები, არასამედიცინო, ბარომეტრები, ამპერმეტრები, ვოლტმეტრები, ჰიგრომეტრები, აპარატები ანალიზისათვის, არასამედიცინო მიზნებისათვის, ტელესკოპები, პერისკოპები, მიმართულების მაჩვენებელი კომპასები, სპიდომეტრები, აპარატურა და მოწყობილობები ლაბორატორიული სამეცნიერო კვლევებისათვის, ლაბორატორიული რობოტები, მიკროსკოპები, გამადიდებელი მინა (ოპტიკა), გამოსახდელი აპარატები ლაბორატორიისათვის, ბინოკლები, ღუმელები ლაბორატორიული გამოყენებისათვის; ხმის ან გამოსახულების ჩაწერის, გადაცემის ან აღწარმოების აპარატურა, ვიდეოკამერები, ფოტოაპარატები, ტელევიზორები, ვიდეოჩამწერი მოწყობილობა, CD და DVD-პლეიერები, MP3-პლეიერები, კომპიუტერები, მაგიდის კომპიუტერები, პლანშეტური კომპიუტერები, სხეულზე სატარებელი ტექნოლოგიური მოწყობილობები, კერძოდ, ჭკვიანი საათები, ჭკვიანი სამაჯურები და თავის ფოტო და ვიდეო-კამერები, მიკროფონები, ხმამაღლამოლაპარაკეები, ყურსასმენები, სატელეკომუნიკაციო აპარატურა, კომპიუტერის პერიფერიული მოწყობილობები, მობილური ტელეფონები, შალითები მობილური ტელეფონებისთვის, ტელეფონის აპარატები, კომპიუტერის პრინტერები, სკანერები (მონაცემების დასამუშავებელი მოწყობილობა), ასლის გადასაღები მოწყობილობა; მონაცემების მაგნიტური და ოპტიკური მატარებლები და მათზე ჩაწე-

რილი კომპიუტერის პროგრამული უზრუნველყოფა და პროგრამები, ჩამოსატვირთი და ჩაწერადი ელექტრონული გამოცემები, კოდირებული მაგნიტური და ოპტიკური ბარათები, სმარტ-ბარათები, კერძოდ, ინტეგრალური სქემების დაფები; კოდირებული წინასწარ გადახდილი გადახდის ბარათები; მაგნიტური ბარათები, ტერმინალები შესყიდვის ადგილზე გადახდების განსახორციელებლად, აღჭურვილი აპლიკაციით ელექტრონულ საფულეებთან მუშაობისთვის, ერთჯერადი გამოყენების ან შესვლისთვის, წინასწარი გადახდის ან გადახდის შემდეგ ტრანზაქციის განსახორციელებლად; ელექტრონული გადახდების დასამუშავებელი აპარატურა; მაგნიტურ, ოპტიკურ და ელექტრონულ მატარებლებზე ჩაწერილი ფილმები, სატელევიზიო სერიალები და მუსიკალური ვიდეოკლიპები; ანტენები, თანამგზავრული ანტენები, ანტენების გამძლიერებლები, ნაწილები ზემოთ აღნიშნული საქონლისთვის; ბილეთების გასაყიდი ავტომატები, ბანკომატები (ATM); ნახევარგამტარები, ნახეჭდი სქემები, ინტეგრალური სქემები, ჩიპები (ინტეგრალური სქემები), დიოდები, ტრანზისტორები (ელექტრონიკა), მაგნიტური თავაკები ელექტრონული აპარატურისთვის, ელექტროსაკეტები, ფოტოელემენტები, კარების გაღების და დაკეტვის დისტანციური მართვის აპარატურა, ოპტიკური სენსორები; მრიცხველები და რაოდენობის მაჩვენებლები მოხმარების რაოდენობის გასაზომად, დროის ავტომატური გადამრთველები; ტანსაცმელი უბედური შემთხვევის, გამოსხივებისა და ხანძრისაგან დასაცავად, სამაშველო ჟლეტები და სამაშველო აპარატურა და მოწყობილობები; პენსნეები, სათვალეები (ოპტიკა), მზის სათვალეები, ოპტიკური ლინზები და ბუდეები, კონტინერები, ნაწილები და კომპონენტები მათთვის; აპარატურა და ინსტრუმენტები ელექტრობის გადაცემის, გარდაქმნის, დაგროვების, განაწილების ან გამოყენების რეგულირების ან მართვისთვის, ელექტრული შტეფსელის ჩანგლები, შემაერთებელი კოლოფები (ელექტრობა), გადამრთველები, ელექტრული, მცველები, ელექტრული, დნობადი მცველები, განათების სისტემის ბალასტური წინაღობები; აკუმულატორის სადენები ძრავის ასამუშავებლად; ელექტრონული სქემის დაფები; ელექტრული წინაღობები; როზეტები, ელექტრული, ტრანსფორმატორები (ელექტრობა), ელექტრული სამარჯვები, სამუხტავი მოწყობილობები ელექტრო აკუმულატორისათვის, კარის ელექტროზარები, ელექტრული და ელექტრონული

კაბელები, ელექტრონული ბატარეები, აკუმულატორები, ელექტრული, მზის ბატარეები ელექტროენერჯის წარმოებისთვის; სასიგნალო მოწყობილობები და დაცვის სიგნალიზაციის მოწყობილობები ხმელეთის სატრანსპორტო საშუალებებისთვის განკუთვნილის გარდა, ელექტრონული ზარები; სიგნალიზაციის აპარატურა და ინსტრუმენტები, მნათი ან მექანიკური საგზაო ნიშნები; ცეცხლმქრობი მოწყობილობები, ხანძარსაწინააღმდეგო აპარატურა, სახანძრო მანქანები, სახანძრო შლანგები და ბრანდსპოიტები; რადარები, სონარები, დამის ხედვის აპარატები და ინსტრუმენტები; დეკორატიული მაგნიტები; მეტრონომები.

36 – სადაზღვევო მომსახურება; ფინანსური და ფულად-საკრედიტო საქმიანობა, ელექტრონული საფულით გადახდის სამსახურები; წინასწარი გადახდის ბარათების, სასაჩუქრე ბარათების ან გადახდის სხვა საშუალებების გამოშვება; გადახდის დამუშავების მომსახურება საქმელების და საკვები პროდუქტების და ნებისმიერი სხვა პროდუქტის ან მომსახურების უზრუნველყოფისას; წინასწარი გადახდის ბარათებით მომსახურება; გადახდის მომსახურება მომხმარებლის ლოიალობის პროგრამის კუპონების გამოყენებით გაყიდვების ხელშეწყობის მიზნით; ლოიალობის ფასდაკლების ბარათით გადახდის დამუშავების მომსახურება; საკრედიტო ბარათებით მომსახურება; დაფინანსება ნებისმიერი პროდუქტის ან მომსახურების შესაძენად ელექტრონული გადახდის ბარათების, წინასწარი გადახდის ბარათების, საკრედიტო ბარათების, კუპონების ან გადახდის ნებისმიერი სხვა საშუალების გამოყენებით; ლოიალობის ბარათის გამოყენებასთან დაკავშირებული ფინანსური სარგებლის მართვა; გადახდის დამუშავებისა და გადახდის მართვის სერვისები; მომხმარებლის ლოიალობის პროგრამებთან დაკავშირებული ფინანსური მომსახურება და დაფინანსება; სასაჩუქრე ბარათების, სასაჩუქრე მოწმობების, ლოიალობის ბარათების, ფასდაკლების ბარათების გამოშვება; საკლუბო ბარათებით ფასდაკლების უზრუნველყოფა მესამე პირებისთვის; გადახდის მომსახურება კავშირის მოწყობილობების მეშვეობით; უკონტაქტო გადახდით მომსახურება; სამგზავრო ჩეკების გამოშვება; უძრავ ქონებასთან დაკავშირებული შუამავლობა, უძრავი ქონების სააგენტოები და უძრავი ქონების მართვა; ფინანსური საბაჟოების საბროკერო მომსახურება.

38 – რადიო და სატელევიზიო მაუწყებლობა; სატელეკომუნიკაციო მომსახურება; ინტერნეტთან წვდომის უზრუნველყოფა; ახალი ამბების სააგენტოები; საკრედიტო ბარათის ტრანზაქციების მონაცემებისა და ელექტრონული გადახდის მონაცემების ელექტრონული გადაცემა.

42 – სამეცნიერო და სამრეწველო ანალიზი და კვლევა; საინჟინრო სამსახური; მომსახურება არქიტექტურის ან ინტერიერის დიზაინის საკითხებში; გამოცდა ხარისხის სერტიფიცირებასა და სტანდარტებთან შესაბამისობაზე; კომპიუტერული მომსახურება, კერძოდ, კომპიუტერული პროგრამების შემუშავება, კომპიუტერის ვირუსებისგან დაცვის სამსახურები, კომპიუტერული სისტემის შემუშავება, შექმნა, ტექნიკური მომსახურება და ვებგვერდების განახლება მესამე პირებისთვის, კომპიუტერული პროგრამული უზრუნველყოფის შემუშავება, კომპიუტერული პროგრამული უზრუნველყოფის განახლება და გაქირავება, საძიებო საშუალებით უზრუნველყოფა ინტერნეტისთვის, ვებგვერდების ჰოსტინგი, კონსულტაციები კომპიუტერული ტექნიკური უზრუნველყოფის შემუშავებისა და გაუმჯობესების სფეროში, კომპიუტერული ტექნიკის გაქირავება; მომსახურება სამრეწველო დიზაინის სფეროში; მხატვრული დიზაინი; ხელოვნების ნიმუშების ნამდვილობის დადგენა.

(260) AM 2023 119273 A

(210) AM 119273

(220) 2022 09 04

(731) შპს „ლერთო“

ალექსანდრე ყაზბეგის გამზ. 11ა, ბ. 21,
0160, თბილისი, საქართველო

(540)



(591) ოქროსფერი, თეთრი

(531) 05.03.13; 25.01.25; 26.11.01; 26.11.12; 28.19;
29.01.02

(511)

43 – საკვებით და სასმელით უზრუნველყოფა; დროებითი საცხოვრებლით უზრუნველყოფა.

(260) AM 2023 119274 A

(210) AM 119274

(220) 2022 09 05

(310) 40 2022 0043714

(320) 2022 03 08

(330) KR

(731) კეი ტი & ჯი კორპორეიშენ

71, ბეოტკვოტ-გილი, დაედეოკ-გუ,
ტეჯონი, კორეის რესპუბლიკა

(740) გიორგი თაქთაქიშვილი

(540)



(591) შავ-თეთრი

(531) 27.05.01

(511)

34 – სიგარეტები; თამბაქო; თამბაქოს შემცვლელი; სიგარები; ელექტრონული სიგარეტები; თხევადი ნიკოტინის ხსნარები ელექტრონულ სიგარეტებში გამოსაყენებლად; თხევადი ხსნარები ელექტრონულ სიგარეტებში გამოსაყენებლად; არომატული ნივთიერებები, გარდა ეთერზეთებისა, ელექტრონულ სიგარეტებში გამოსაყენებლად; კოლოფები სიგარეტის დამტენიანებლებით; სიგარის საჭრელები; საფერფლები მწვევლათათვის; ელექტრონული სიგარეტების კარტრიჯები; ყელზე ჩამოსაკიდებელი ძეწკვები ელექტრონული სიგარეტებისათვის; ელექტრონული სიგარეტების საფრქვევლები; მწვევლთა საკუთნო (მწვევლთა სანთებლების ჩათვლით); ელექტრონული სიგარეტების საწმენდი და სადეზინფექციო ჩხირები; ელექტრონული სიგარეტების საწმენდი ფუნჯები; ელექტრონული სიგარეტების საწმენდი ბალიშები; ელექტრონული სიგარეტების საწმენდები; ელექტრონული სიგარეტების საწმენდი მოწყობილობები; ელექტრონული სიგარეტების საწმენდი ინსტრუმენტები; ელექტრონული სიგარეტების ელექტრული საწმენდები; ელექტრონული სიგარეტის პორტსიგარები; უკვამლო თამბაქო; უკვამლო სიგარეტის საორთქლებლები; სიგარეტების ან თამბაქოს, თამბაქოს ნაწარმისა და თამბაქოს შემცვლელის გასახურებელი ელექტრონული ხელსაწყოების დამჭერები; თამბაქოს ჯოხები ელექტრონული სიგარეტებისათვის.

(260) AM 2023 119276 A

(210) AM 119276

(220) 2022 09 05

(731) ბარისტერ სპირიტს ლიმიტიდ

კ/ო კოდდან კპმ ლტდ, 3რდ ფლორ 120

ბეიკერ სტრიტი, ლონდონი, ინგლისი,

W1U 6TU, გაერთიანებული სამეფო

(740) გიორგი თაქთაქიშვილი

(540)

BARRISTER

(591) შავ-თეთრი

(511)

33 – პიტნის ნაყენი; ხილის ექსტრაქტები, ალკოჰოლიანი; მწარე ნაყენები; ანისულის ნაყენი [ლიქიორი]; ანისულის არაყი; აპერიტივები; არაყი; გამობდილი სასმელები; სიდრი; კოქტეილები; კურასო [ლიქიორი]; დიჯესტივები [ლიქიორი და ალკოჰოლიანი სასმელი]; ღვინო; ჯინი; ლიქიორები; თაფლის სასმელი [თაფლუჭი]; ალუბლის არაყი; სპირტი [სასმელები]; ბრენდი; პიკეტი [ჭაჭაზე დამზადებული ღვინო]; მსხლის სიდრი; საკე; ვისკი; სპირტიანი ესენციები; სპირტიანი ექსტრაქტები; ალკოჰოლიანი სასმელები (ლუდის გარდა); ხილის შემცველი ალკოჰოლიანი სასმელები; ბრინჯის სპირტი; რომი; არაყი; ალკოჰოლიანი სასმელების ნარევი, ლუდზე დამზადებულის გარდა; შაქრის ლერწმისგან დამზადებული ალკოჰოლიანი სასმელი; მარცვლეულზე დამზადებული გამოხდილი ალკოჰოლიანი სასმელი; ღვინის სასმელები.

(260) AM 2023 119278 A

(210) AM 119278

(220) 2022 09 05

(731) ოთარ ჩეკურიშვილი

წყნეთის გზატ. 23, ბ. 37, 0179, თბილისი,

საქართველო

(540)

მეპვნარი

(591) შავ-თეთრი

(511)

33 – ღვინო და სპირტიანი სასმელები, ალკოჰოლიანი (ლუდის გარდა).

(260) AM 2023 119280 A

(210) AM 119280

(220) 2022 09 06

(731) შპს „ჯოლიო“

დიმიტრი გულიას ქ. 4, 0114, თბილისი,

საქართველო

(540)



(591) F9F2E8 თეთრი, F05A26 ნარინჯისფერი

(531) 01.03.07; 29.01.01

(511)

29 – ხორცი, თევზი, ფრინველი და ნანადირევი; ხორცის ექსტრაქტები; დაკონსერვებული, გაყინული, გამხმარი და მოხარშული ან შემწვარი ხილი და ბოსტნეული; ყელეები, ხილფაფები, კომპოტები; კვერცხი; რძე, ყველი, კარაქი, იოგურტი და რძის სხვა პროდუქტები; საკვები ზეთები და ცხიმები.

(260) AM 2023 119283 A

(210) AM 119283

(220) 2022 09 07

(731) დეკათლონ

4 ბულვარ დე მონს, 59650 ვილნევე დ'ასჟი,

საფრანგეთი

(740) გიორგი ქართველიშვილი

(540)

DECATHLON

(591) შავ-თეთრი

(511)

3 – კოსმეტიკური საშუალებები, საპნები, პარფუმერია, ეთერზეთები, თმის ლოსიონები, კბილის პასტა, თმის კონდიციონერები, არასამედიცინო აბაზანის საშუალებები, ბალზამები გარდა სამედიცინო დანიშნულებისა, კოსმეტიკური პროდუქტები კანის მოვლისთვის, კოსმეტიკური კრემები, კოსმეტიკური პროდუქტები, დეოდორანტები, მზის სხივებისგან დამცავი საშუალებები, მასაჟის გელი, სამედიცინო დანიშნულების გარდა, გამაცხელებელი მასაჟის გელი, სამედიცინო დანიშნულების გარდა, რძე (ტუალეტის), თმის ლოსიონები, სუნამოები, კოსმეტიკური მალამოები, საპნები ფეხის ოფლიანობის საწინააღმდეგოდ, ოფლიანობის საწინააღმდეგო საპნები, შამპუნები, ფხვიერი შამპუნები, აბაზანის პროდუქტები, პროდუქტები ტუჩის მოვლისთვის, ჭუჭყისგან დამცავი კრემები.

9 – სამეცნიერო, ოპტიკური, გამზომი, სასიგნალო, საკონტროლო (ზედამხედველობის), სამამშველო აპარატურა და ინსტრუმენტები; დამცავი ჩაფხუტები, მუხარადები სპორტსმენებისთვის, სათვალეები სპორტისთვის, ქეისები სათვალეებისთვის, მანძილსაზომი ხელსაწყოები, ნავიგაციის სატელიტური სისტემები, კერძოდ, გლობალური პოზიციონირების სისტემა (GPS), ინდივიდუალური დაცვის საშუალებები ავარიის დროს გამოსაყენებლად, ჩამოტვირთვადი ვირტუალური საქონელი, კერძოდ, კომპიუტერული პროგრამები, რომლებიც ეხება სპორტულ აღჭურვილობას, სპორტს და ტანვარჯიშს, ველოსიპედებს, კარებს, კოსმეტიკას, ჩაფხუტებს, სპორტულ მიზნებს, თოვლის ფეხსაცმელს, სათხილამურო აღჭურვილობას, სერფინგის აღჭურვილობას, გოლფის კლუბებს, განათებას, საათებს, სავარჯიშო მანქანებს, ბურთებს, საცურაო აღჭურვილობას, საკვებს, სასმელებს, ფეხსაცმელს, ტანსაცმელს, თავსაბურავებს, სათვალეებს, ჩანთებს, თამაშებს, სათამაშოებს და აქსესუარებს მეტავერსსა და სხვა ონლაინ ვირტუალურ გარემოში გამოსაყენებლად; ვირტუალური რეალობის თამაშის პროგრამული უზრუნველყოფა.

11 – გასანათებელი მოწყობილობები, ნათურები, მოხვევის მაჩვენებელი ნათურები სატრანსპორტო საშუალებებისთვის, დაბრმავების საწინააღმდეგო მოწყობილობები სატრანსპორტო საშუალებებისთვის (განათების მოწყობილობები), შუქგამბნევეები, ელექტრონათურის ვაზნები, სატრანსპორტო საშუალების განათება, LED განათების მოწყობილობები, [LED] განათება ველოსიპედებისთვის, ელექტრონათურები, გასანათებელი ნათურები, ფარები, განათების ფარები, ნათურის ვაზნები, ფარები სატრანსპორტო საშუალებებისთვის, ჩირადდნები განათებისთვის, ლამპის მილაკები, ლუმინესცენციური მილაკები განათებისთვის.

12 – სატრანსპორტო საშუალებები; ხმელეთზე გადასაადგილებელი მოწყობილობები, ძრავები სახმელეთო სატრანსპორტო საშუალებებისთვის; ელექტრო მოტორები ველოსიპედებისთვის, ველოსიპედი; საბურავების კამერები, სალტეს კამერის სარემონტო ინსტრუმენტების ნაკრები, მწებავი რეზინები ავტოკამერის შესაკეთებლად, მოცურების საწინააღმდეგო მოწყობილობები (სატრანსპორტო საშუალებების საბურავების); ავტოსატრანსპორტო საშუალების საჭეზე დასამაგრებელი ქურდობის საწინააღმდეგო საკეტები; ბრეზენტები ბავშვის ეტლისთვის;

ბარგის თაროები სატრანსპორტო საშუალებებისთვის; უსაფრთხო სავარძლები ბავშვებისთვის ავტოსატრანსპორტო საშუალებებისთვის; შალითები სატრანსპორტო საშუალებებისთვის და დასაჯდომის შალითები; სავარძლის შალითები სატრანსპორტო საშუალებებისთვის; ველოსიპედის ბორბლების მორგეები; კბილა გადაცემები სახმელეთო სატრანსპორტო საშუალებებისთვის და საყვირები; ხელჯოხიანი ველოსიპედები, ველოსიპედები; ველოსიპედის კარკასები; დასამაგრებელი ჩანთის კარკასები, საჭის ჩანთები, დასაჯდომის ჩანთები, ბოთლის დასამაგრებლები, ყველა ეს საქონელი ველოსიპედებისთვის; მუხრუჭები, საჭეები, მიმართულების მაჩვენებლები, სატერფულები, ტუმბოები, მანები, დასაჯდომები; ტალახისგან დამცავი ფარები, ველოსიპედის უკამერო საბურავები; ველოსიპედის ჩანგლები; ამორტიზატორები; ველოსიპედის სადგამები; ველოსიპედის ერთ ან ორივე მხარეს დასამაგრებელი ჩანთები ნივთების შესანახად; ველოსიპედის საჭეზე დასამაგრებელი ქურდობის საწინააღმდეგო საკეტები; ველოსიპედის მუხლა ბერკეტები; ველოსიპედის მისაბმელები.

14 – საათები, მაჯის საათები, ქრონომეტრები.

18 – ტყავი და ტყავის იმიტაცია; ცხოველის ტყავი სქელი ტყავი; ალკაზმულობის ნივთები; სასარაჯე ნაკეთობები; მათრახები; ტყავის თასმები (სასარაჯე ნაკეთობა); ცხენის უნაგირები; უნაგირის კეხები; უნაგირის სამაგრები; უნაგირის ქვეშადადებები; ალვირები (ცხენის ალკაზმულობა); ცხენის ალკაზმულობის ღვედები; ცხენის ალკაზმულობის რკინის გარნიტურები; ლაგამი, თვალსაფარები, კუდის დამცველები ცხენებისთვის, კისრის დამცველები, დამცავი გეტრები, საცხენოსნო ღვედები; ალიკაპები; ცხენის ცალულები; ასალები; სამოსი ცხენებისთვის; ავშარები (ულაგამო ალვირი); შოლტები; თოფრები; ცხვირის ჩანთები; ცხენის სამუხლები; სადავეები; ცარიელი ჩანთები, რომლებიც გამოიყენება ცხენების მოვლისთვის გამოყენებული აღჭურვილობის შესანახად; ინსტრუმენტების ჩანთა; ზურგ-ჩანთები; სამოგზაურო ჩანთები; ტურისტული ჩანთები, ალპენშტოკები.

20 – ავეჯი, სკამები, საწოლის საკუთვნო [თეთრეულის გარდა], ლეიბები.

21 – საყოფაცხოვრებო ან სამზარეულოს ჭურჭელი და კონტეინერები; სავარცხლები და ღრუბლები; ფუნჯები (სამხატვრო ფუნჯების გარდა);

ჯაგრისების დასამზადებელი მასალა; ლითონის ნეჭა; წყლის ბოთლები, გასაცივებელი ჭურჭელი, იზოლაციური ბოთლები, თბოიზოლაციური კონტეინერები, ჭიქები (კონტეინერები).

22 – ბაგირები (გარდა რეზინისა, ან ჩოგნების და მუსიკალური ინსტრუმენტებისთვის განკუთვნილისა), ბაწრები, სათევზაო ბადეები, შესანიღბი ბადეები, კარვები, ტენტები, ბრეზენტები (არც დამცავი ბრეზენტები, არც საბავშვო ეტლების შალითები), აფრები, იალქნები, დაუმუშავებული საფეიქრო ბოჭკოს მასალები.

24 – აბაზანის თეთრეული (ტანსაცმელის გარდა), აბაზანის პირსახოცები.

25 – ტანსაცმელი, ფეხსაცმელი (გარდა ორთოპედიული ფეხსაცმელისა), თავსაბურავი; საცვლები, წინდები, ყილეტები, ჭაობის ჩექმები თევზაობისთვის, პარკა, ანორაკები; საწვიმრები, ბლუზონები, ქუდეები, ჩექმები; საცურაო კოსტუმები; საბანაო სანდლები და ჩუსტები; შუბლსაკრავები; ბერეტები; კაპიუშონები; სვიტრები; პლაჟის ფეხსაცმელები; სპორტული ფეხსაცმელები; ხელთათმანები; უთითო თათმანები; პულოვერები; მოკლესახელოიანი მაისურები; წინაფრა, ლანჩები.

28 – თამაშები, სათამაშოები; ტანვარჯიშის და სპორტის საკუთვნო (ტანსაცმლის, ფეხსაცმლის და ლეიბების გარდა), ბადეები სპორტისთვის; სათამაშო არეალის სეპარატორები; იდაყვის ბალიშები, მუხლის დამცავები (სპორტის საკუთვნო); მანჟეტები სპორტის სათამაშოდ, სათევზაო ნაწარმი, თხილამურის საფარი, თხილამურის მუხრუჭები, თხილამურის სამაგრები, თხილამურის ლატანები, სნოუბორდები, თოვლის სერფინგის დაფები, ბობსლეის ბობები, წრიაპები (სპორტის საკუთვნო), სნოუბორდის სამაგრები, სნოუბორდის გადასაკრავები; საცოცი კედლები; მთამსვლელის აღკაზმულობა; საცოცი ჩასაჭიდებლები (სპორტის საკუთვნო); კუბიკები (ასაწყობი) [სათამაშოები]; დელტაპლანები, პარაპლანები, ფრანები, ციგურები, ფრანის თოკის დასახვევი სამარჯვები; ბურთები თამაშებისთვის; სერფინგის იალქნიანი დაფები; სერფინგის დაფები თვითმავალი ენერჯის გარეშე; წყლის სპორტის პრაქტიკაში გამოყენებული დაფები; ცურვისას სასუნთქი მილები; პატარა ბურთები, ბადეები სპორტისთვის; თხილამურები, წყლის თხილამურები, თხილამურის კანტები, საცურაო ლასტები; საცურაო აუზები (სპორტის საკუთვნო ან სათამაშოები); წყალზე სასრიალოები საცურაო აუზებისთვის;

საქანელები, საცურაო ბაკენები, შნორკელები, გორგოლაჭები, სკეიტბორდები, თვითგორიები, ფეხბურთის ბურთები, ბურთები ამერიკული ფეხბურთისთვის, რაგბის ბურთები, კალათბურთის ბურთები, ფრენბურთის ბურთები, ხელბურთის ბურთები, ჩანთები ბურთებისთვის, ურიკები ბურთებისთვის; ბეისბოლის ბურთები, ჰოკეის ყვანჯები, ჰოკეის შაიბები, ბეისბოლის ჯოხები, კრიკეტის ჯოხები; სადგამები ბეისბოლისთვის, სადგამები რაგბისთვის; ფრენბურთის ბურთის დამიზნების ნიშნები; კარები, მინი კარები, ფეხბურთის კარები, ჰოკეის კარები, კარის საფარები, რაგბის ბომები, კალათბურთის კალათები, კალათბურთის ფარები, ბომები საყრდენი ფილები კალათბურთისთვის, ბომები ფრენბურთისთვის, ბომის სამაგრები, ბადეები წრეების შესაზღვრად კალათბურთისთვის, გუნდური სპორტის სათამაშო მოედნების სასაზღვრო მარკერები, აღჭურვილობის ჩანთები რაგბისთვის, სამაგრები, ბეისბოლის ბაზები; სავარჯიშო აქსესუარები სპორტისთვის, განსაკუთრებით რგოლები, სლალომის კონუსები, სლალომის მარკერ ბომები, ბლოკები და მარკერები ბლოკისთვის, კედლის ძელაკები; ფიზიკური რეაბილიტაციის აპარატები და მანქანები ფიზიკური ვარჯიშისთვის (ტექნიკა ტანვარჯიშისთვის), მუცლის დაფები, სტაციონარული სავარჯიშო ველოსიპედები, ესპანდერები, სპორტის საკუთვნო გოლფისთვის, გოლფის ჩანთის ურიკები, ხელსაწყობები (ამოგლეჯილი კორდის მოსაწესრიგებელი) [გოლფის საკუთვნო], გოლფის ყვანჯები, გოლფის ხელთათმანები, გოლფის ჩანთები ბორბლებით ან მის გარეშე, გოლფის ბურთები, გოლფის პროდუქტები და აქსესუარები, სპორტის საკუთვნო საბილიარდო თამაშებისთვის, პეტანკის ბურთები, სათამაშო ბურთები, შაფლბორდები (თამაშები), მშვილდო-სნობის საკუთვნო; მშვილდები, დარტსი, ისრები, სამიზნეები (სპორტის საქონელი), კველი, კატაპულტები (სპორტის საკუთვნო), ჩოგნის სიმები, ჩოგნის ჩარჩოები, ჩოგნის ტარები, ჩოგნები; სათამაშო ბურთები; მაგიდის ჩოგბურთი.

29 – ხორცი, თევზი, ფრინველი და ნანადირევი; ხორცის ექსტრაქტები; დაკონსერვებული ხილი და ბოსტნეული, გამხმარი ან თბურად დამუშავებული; ლაბა, ჯემები, კომპოტები; კვერცხები, რძე და რძის პროდუქტები; საკვები ზეთები და ცხიმები; გამხმარი ხილი, რძის სასმელები, ძირითადად რძის, ხილისგან დამზადებული საუზმეული, კონსერვირებული თევზი, კონსერვირებული ხილი, კონსერვირებული

ხორცი, კონსერვირებული ბოსტნეული, დაკონსერვირებული ხილი, დამაქრული ხილი / კრისტალიზებული ხილი, დამუშავებული კაკალი, ჟელატინი, ხილის ჟელე, ჟელე, ხორცის ჟელე, სოიოს რძე, დაკონსერვირებული ბოსტნეული, თბურად დამუშავებული ბოსტნეული, ბოსტნეულის ჩირი, მურაბები, რძის კოქტეილები, წვნიანები, ბოსტნეულის სალათები, ხილის სალათები, იოგურტი, კვერცხის ფხვნილი.

30 – ყავა, ჩაი, კაკაო, შაქარი, ბრინჯი, ტაპიოკა, საგო, ყავის შემცველები; ფქვილი და პურეულისგან დამზადებული შედგენილობები, პური, საკონდიტრო ნაწარმი, მარცვლეულისგან დამზადებული ენერგეტიკული ფილები; ნაყინები; თაფლი, ბადაგი; საფუარი, საცხობი ფხვნილები; მარილი, მდოგვი; ძმარი, საწებლები (საკაზმები); სანელებლები; ყინული; გლუკოზა ფხვნილის, თხევადი ან კაფსულის ფორმებით; ნახშირწყლები ადამიანთა საკვებისთვის, მაღალი კონცენტრაციით ცილის შემცველი მარცვლეულისგან დამზადებული ფილები, შოკოლადები, მიუსლი, მაკარონის ნაწარმი, მალტოზა, მაკარონი, ხილის პასტები, ატრიით დამზადებული საკვები, მარცვლეულის შედგენილობები, გაყინულ-გამხმარი მზა კერძები, გამომშრალი მზა კერძები.

32 – მინერალური და გაზიანი წყლები; არაალკოჰოლური სასმელები და მათი მოსამზადებელი შედგენილობები (გარდა ყავაზე, ჩაიზე და კაკაოზე ან რძეზე დაფუძნებული სასმელებისა); ხილის სასმელები და ხილის წვენები; სიროფები და სხვა შედგენილობები სასმელების დამზადებლად; ენერგეტიკული სასმელები, დიეტური სასმელები, სპორტული სასმელები, პროტეინის სასმელები ათლეტებისთვის.

(260) AM 2023 119287 A

(210) AM 119287

(220) 2022 09 07

(731) ოგმენტიდ რიალიტი კონსეპტს, ინკ.
344 S უორენ სტ., სუიტ 200, სირაკუზა,
ნიუ-იორკი 13202, აშშ

(740) გიორგი თაქთაქიშვილი

(540)

IMPEL

(591) შავ-თეთრი

(511)

9 – ჩატვირთვადი პროგრამული უზრუნველყოფა მესამე პირთა აპლიკაციების, პროგრამული

უზრუნველყოფისა და ვებსაიტების ჰოსტინგის, მართვის, განვითარების, ანალიზისა და მომსახურებისათვის; ჩატვირთვადი პროგრამული უზრუნველყოფა მანქანებით საცალო მოვაჭრეების, საბითუმო მოვაჭრეების, ორიგინალური აღჭურვილობის მწარმოებლებისა და სავაჭრო მოედნების აპლიკაციების, პროგრამული უზრუნველყოფისა და ვებსაიტების ჰოსტინგის, მართვის, განვითარების, ანალიზისა და მომსახურებისათვის; ჩატვირთვადი პროგრამული უზრუნველყოფა მანქანის მყიდველებისთვის შესყიდვის ხელშეწყობისათვის, ჩართულობისა და ვაჭრობის გამოცდილების გასაუმჯობესებლად.

42 – არაჩატვირთვადი პროგრამული უზრუნველყოფის დროებითი გამოყენების უზრუნველყოფა მესამე პირთა აპლიკაციების, პროგრამული უზრუნველყოფისა და ვებსაიტების ჰოსტინგის, მართვის, განვითარების, ანალიზისა და მომსახურებისათვის; არაჩატვირთვადი პროგრამული უზრუნველყოფის დროებითი გამოყენების უზრუნველყოფა მანქანებით საცალო მოვაჭრეების, საბითუმო მოვაჭრეების, ორიგინალური აღჭურვილობის მწარმოებლებისა და სავაჭრო მოედნების აპლიკაციების, პროგრამული უზრუნველყოფისა და ვებსაიტების ჰოსტინგის, მართვის, განვითარების, ანალიზისა და მომსახურებისათვის; არაჩატვირთვადი პროგრამული უზრუნველყოფის დროებითი გამოყენების უზრუნველყოფა მანქანის მყიდველებისთვის შესყიდვის ხელშეწყობისათვის, ჩართულობისა და ვაჭრობის გამოცდილების გასაუმჯობესებლად.

(260) AM 2023 119343 A

(210) AM 119343

(220) 2022 09 09

(731) სლეიზენჯერს ლიმიტედ
იუნიტ A, ბრუკ პარკ ისტ, შირბრუკ
NG20 8RY, გაერთიანებული სამეფო

(740) მერაბ კვიციანი

(540)



(591) შავ-თეთრი

(531) 03.01.04; 03.01.21; 26.11.08; 27.05.01;
27.05.11

(511)

3 – არასამკურნალო ტუალეტის საშუალებები; საპნები; აბაზანისა და შაპის გელები; კოსმეტიკური საშუალებები; ეთერზეთები; თმის მოვლის საშუალებები, შამპუნები; პარსვის შემდეგ გამოსაყენებელი საშუალებები, სუნამო, ოდეკოლონი და ტუალეტის წყალი; კანის, სხეულის, ხელებისა და ფეხების გამწმენდი საშუალებები; დეოდორანტები და გაოფლიანების საწინააღმდეგო საშუალებები პირადი მოხმარებისთვის; ტალკი; კბილის პასტები, ფხვნილები.

18 – ტყავი და ტყავის იმიტაცია, მათი ნაწარმი, რომელიც არ მიეკუთვნება სხვა კლასებს; ცხოველთა ტყავი და ბეწვეული; საბარგო ნივთები, ქეისები, სკივრები, სამგზავრო ჩანთები, სამგზავრო ჩემოდნები, საბარგო ნივთები ხელბარგისთვის, საბარგო ნივთები ხანმოკლე მოგზაურობისთვის, ჩანთები სამგზავრო აქსესუარებისთვის, ფეხსაცმლის და ტანსაცმლის სამგზავრო ჩანთები; პორტფელები, ქეისები და საქადლდეები დოკუმენტებისთვის; სასკოლო ზურგჩანთები და სკოლის ჩანთები; ჩანთები, სამგზავრო ჩანთები, მხარზე სატარებელი ჩანთები, ზურგჩანთები, მხარზე გადასაკიდებელი ჩანთები, ქალის ხელჩანთები, მხარზე მოსაკიდებელი ჩანთები, კლატჩები, „ტოუტ“ ჩანთები, სპორტული ჩანთები; პლაჟის ჩანთები, ჩანთები საყიდლებისათვის, ველოსიპედის ჩანთები, საბარგულის გვერდებზე ჩამოსაკიდებელი ჩანთები, ჩანთები ფირფიტებისთვის, წელზე შემოსაკრავი ჩანთები, ჩანთები ტუალეტის საკუთნოსთვის; თემოს ჩანთები; სამხარილივე; საფულეები, პორტმონეები, გასაღების ჩანთები და ბუდეები; კენგურუს ჩანთები ახალშობილებისა და ბავშვების სატარებლად; კემპინგის ჩანთები; კარკასები ქალის ხელჩანთებისთვის, წვიმისა და მზის ქოლგებისათვის; ტყავის სამაგრები და ღვედები; ტყავის ბრელოკები გასაღების რგოლებით; სადგარები ბარათებისთვის; ქოლგები, ხელჯოხი ქოლგები, დასაკეცი ხელჯოხი-სკამები, მზის ქოლგები, მათრახები და ხელჯოხები; შოლტები, ცხენის აღკაზმულობა და სასარაჯე ნაკეთობა; ნაწილები და დეტალები ყველა ზემოთ ჩამოთვლილი საქონლისთვის.

25 – ტანსაცმელი; ფეხსაცმელი და თავსაბურავი; სპორტული ტანსაცმელი; სპორტული ფეხსაცმელი; სავარჯიშო ფეხსაცმელი; ჩექმები; ბუციები (ფეხბურთის ფეხსაცმელი).

28 – სპორტისათვის განკუთვნილი საქონელი, რომელიც არ მიეკუთვნება სხვა კლასებს: კრივ-

ში, ტანვარჯიშში, შენობაში და საველე პირობებში მიმდინარე მძლეოსნობაში გამოსაყენებლად და ბადმინტონის, სკვოშ-ჩოგანის, ბალახის და ყინულის ჰოკეის, ფეხბურთის, ლაკროსის, „ხუთელში“ თამაშების, მაგიდის ჩოგბურთის, ნეტბოლის, ბოულინგის, ჩოგბურთის, კრიკეტის, კროკეტის, მიწის გოლფის, კოიტისის (რგოლების მიზანში სროლა) სათამაშოდ, დისკებისა და გოლფის ნივთების სროლისთვის ბურთის ხვრელში ჩასაგდებად; წყლის პოლოს ბურთები; ნამვისხის მორთულობა; ბანქო; ნაწილები და დეტალები ყველა ზემოთ ჩამოთვლილი საქონლისთვის.

(260) AM 2023 119345 A

(210) AM 119345

(220) 2022 09 09

(731) დიაჯეო სკოტლანდ ლიმიტედ
11 ლოხსაიდ ფლეის, ედინბურგი,
შოტლანდია, EH12 9HA, გაერთიანებული
სამეფო

(740) თამარ კოჭლამაზაშვილი

(540)



(591) შავ-თეთრი

(531) 02.01.02; 02.01.04; 19.01.05; 23.01.01

(511)

33 – ალკოჰოლიანი სასმელები (ლუდის გარდა).

(260) AM 2023 119347 A

(210) AM 119347

(220) 2022 09 12

(731) შპს „სანტე ჯი ემ თი პროდუქტები“
კახეთის გზატ. მე-10 კმ. 0182, თბილისი,
საქართველო

(540)

stay strong

(591) 0A0000 შავ-თეთრი

(511)

29 – ხორცი, თევზი, ფრინველი და ნანადირევი; ხორცის ექსტრაქტები; დაკონსერვებული, გაყინული, გამხმარი და მოხარშული ან შემწვარი ხილი და ბოსტნეული; ყელეები, ხილფაფები, კომპოტები; კვერცხი; რძე, ყველი, კარაქი, იოგურტი და რძის სხვა პროდუქტები; საკვები ზეთები და ცხიმები.

(260) AM 2023 119348 A

(210) AM 119348

(220) 2022 09 12

(731) შპს „სანტე ჯი ემ თი პროდუქტები“

კახეთის გზატ. მე-10 კმ. 0182, თბილისი, საქართველო

(540)

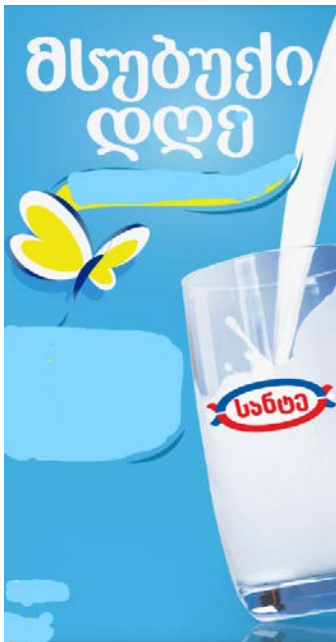

(591) თეთრი, 1F8FE0 ცისფერი, ყვითელი, წითელი

(531) 03.13.01; 08.03.01; 11.03.02; 26.01.02; 26.01.20; 28.19; 29.01.14

(511)

29 – ხორცი, თევზი, ფრინველი და ნანადირევი; ხორცის ექსტრაქტები; დაკონსერვებული, გაყინული, გამხმარი და მოხარშული ან შემწვარი ხილი და ბოსტნეული; ყელეები, ხილფაფები, კომპოტები; კვერცხი; რძე, ყველი, კარაქი, იოგურტი და რძის სხვა პროდუქტები; საკვები ზეთები და ცხიმები.

(260) AM 2023 119351 A

(210) AM 119351

(220) 2022 09 12

(731) ლეო ინსტიტუტი

პეტრიაშვილის ქ. 25-27-29; გალის ქ. 4, სადარბაზო 1, ბ. 13, სართ. VII-VIII, 0179, მთაწმინდის რაიონი, თბილისი, საქართველო

(540)

გამოანათე

(591) შავ-თეთრი

(511)

35 – კონსულტაციები ბიზნესის მართვისა და ორგანიზაციის საკითხებში.

41 – მასტერ-კლასების ორგანიზება და ჩატარება.

(260) AM 2023 119352 A

(210) AM 119352

(220) 2022 09 12

(731) ლეო ინსტიტუტი

პეტრიაშვილის ქ. 25-27-29; გალის ქ. 4, 1-ლი სად., ბ. 13, სართ. VII-VIII, 0179, მთაწმინდის რაიონი, თბილისი, საქართველო

(540)

InsideMySelf

(591) შავ-თეთრი

(511)

35 – კონსულტაციები ბიზნესის მართვისა და ორგანიზაციის საკითხებში.

41 – მასტერ-კლასების ორგანიზება და ჩატარება.

(260) AM 2023 119364 A

(210) AM 119364

(220) 2022 09 14

(731) ზე ნიუს ჰაბ ლიმიტედ

ოფის ეტ 10 ფლორ, ბილდინგ 7 ჩიზიკ პარკ, 566 ჩიზიკ ჰაი როუდ, ლონდონი, W4 5YG, გაერთიანებული სამეფო

(540)

ARAB WORLD PRESS (AWP)

(591) შავ-თეთრი

(531) 27.05.01

(511)

38 – საკაბელო ტელემაუწყებლობა; ტელემაუწყებლობა; უსადენო მაუწყებლობა; მონაცემთა

ბაზის წვდომის უზრუნველყოფა; გლობალურ საინფორმაციო ქსელში მომხმარებლის შედწევის უზრუნველყოფა; ახალი ამბების სააგენტოების მომსახურება; ონლაინ ფორუმებით უზრუნველყოფა; რადიომაუწყებლობა; კავშირგაბმულობის არხებით ტელემდაზიების მომსახურების უზრუნველყოფა; კავშირგაბმულობის გლობალურ საინფორმაციო ქსელთან კავშირის უზრუნველყოფა; ინფორმაციით უზრუნველყოფა კავშირგაბმულობის სფეროში; ტელეკონფერენციების მომსახურება; სატელეფონო კავშირის მომსახურება; ელექტრონული ფოსტით შეტყობინების გადაცემა; ციფრული ფაილების გადაცემა; მოთხოვნილი ვიდეოს გადაცემის მომსახურება; საკონფერენციო ვიდეო კავშირის მომსახურება; თანამგზავრული კავშირი; რადიო კავშირი.

41 – წვრთნა (ვარჯიში); კოლოკვიუმების ორგანიზება და ჩატარება; კონფერენციების ორგანიზება და ჩატარება; კონგრესების ორგანიზება და ჩატარება; ინფორმაციით უზრუნველყოფა განათლების სფეროში; პუბლიკაცია მაგიდის ელექტრონული საგამომცემლო სისტემების გამოყენებით; კინოფილმების წარმოება, სარეკლამო რგოლების გარდა; მოძრავი ბიბლიოთეკები; ახალი ამბების სამსახური; ელექტრონული წიგნებისა და ჟურნალების ონლაინ გამოქვეყნება; ინტერაქტიული გამოცემების უზრუნველყოფა [არაჩატვირთვადი]; ონ-ლაინ ვიდეოებით უზრუნველყოფა, არაჩატვირთვადი; კულტურულ-საგანმანათლებლო გამოფენების ორგანიზაცია; ფოტორეპორტაჟი; ტექსტების გამოქვეყნება, სარეკლამო ტექსტების გარდა; წიგნების გამოცემა; ტელე- და რადიოპროგრამების მონტაჟი; სემინარების ორგანიზება და ჩატარება; სიმპოზიუმების ორგანიზება და ჩატარება; არაჩატვირთვადი სატელევიზიო პროგრამებით უზრუნველყოფა, მოთხოვნილი ვიდეოს მომსახურების მეშვეობით; მასტერ-კლასების ორგანიზება და ჩატარება.

(260) AM 2023 119368 A

(210) AM 119368

(220) 2022 09 14

(731) ნელი გიგაური

სოფ. თეზამი, მცხეთა, საქართველო

(740) გვანცა ქურხული

(540)

ტრიო მანდილი

(591) შავ-თეთრი

(511)

41 – განათლება; სასწავლო პროცესის უზრუნველყოფა; გართობა; სპორტული და კულტურული ღონისძიებები.

(260) AM 2023 119372 A

(210) AM 119372

(220) 2022 09 15

(731) შპს „მასრა“

მერაბ კოსტავას ქ. 26, ბ. 36, ძველი თბილისის რაიონი, თბილისი, საქართველო

(540)

მასრა Masra

(591) შავ-თეთრი

(531) 27.05.01; 28.19

(511)

34 – თამბაქო და თამბაქოს შემცველები; სიგარეტები და სიგარები; ელექტრონული სიგარეტები და პირის ღრუს აეროზოლები მწველთათვის; მწველთა საკუთენო; ასანთი.

41 – განათლება; სასწავლო პროცესის უზრუნველყოფა; გართობა; სპორტული და კულტურული ღონისძიებები.

(260) AM 2023 119374 A

(210) AM 119374

(220) 2022 09 15

(731) გსკ ტრეიდმარკს ლიმიტიდ

აფროდიტის, 25, 25დ ფლორი,

ფლეთ/ოფის 204, ნიქოზია, კვიპროსი

(740) გიორგი თაქთაქიშვილი

(540)



(591) შავ-თეთრი
(531) 03.07.16; 19.07.16; 25.01.25
(511)
33 – არაყი.

(260) AM 2023 119483 A
(210) AM 119483
(220) 2022 09 19
(731) შპს „ჯოლიო“
დიმიტრი გულიას ქ. 4, 0114, თბილისი,
საქართველო
(540)

შეფი

(591) შავ-თეთრი
(511)
30 – ყავა, ჩაი, კაკაო და ყავის შემცველები; ბრინჯი, მაკარონი და ატრია; ტაპიოკა და საგო; ფქვილი და მარცვლეულის პროდუქტი; პურ-ფუნთუშეული, მაკარონი და საკონდიტრო ნაწარმი; შოკოლადი; ნაყინი, შარბათი და სხვა საკვები ყინული; შაქარი, თაფლი, ზაფხუნი; საფუარი, საცხობი ფხვნილები; მარილი, სანელებლები, საკმაზები, დაკონსერვებული მწვანელი; მმარი, საწებლები და სხვა საკმაზი; ყინული (გაყინული წყალი).

(260) AM 2023 119489 A
(210) AM 119489
(220) 2022 09 19
(731) დეკათლონ
4 ბულვარ დე მონს, 59650 ვილნევი დ'ასკი,
საფრანგეთი
(740) გიორგი ქართველიშვილი
(540)



(591) შავ-თეთრი
(531) 26.11.02; 26.11.06; 26.11.08; 26.11.12
(511)
3 – კოსმეტიკური საშუალებები, საპნები, პარფიუმერია, ეთერზეთები, თმის ლოსიონები, კბილის პასტა, თმის კონდიციონერები, არასამედიცინო აბაზანის საშუალებები, ბალზამები გარდა სამედიცინო დანიშნულებისა, კოსმეტიკური პროდუქტები კანის მოვლისთვის, კოსმეტიკური კრემები, კოსმეტიკური პროდუქტები,

დეოდორანტები, მზის სხივებისგან დამცავი საშუალებები, მასაჟის გელი, სამედიცინო დანიშნულების გარდა, გამაცხელებელი მასაჟის გელი, სამედიცინო დანიშნულების გარდა, რძე (ტუალეტის), თმის ლოსიონები, სუნამოები, კოსმეტიკური მალამოები, საპნები ფეხის ოფლიანობის საწინააღმდეგოდ, ოფლიანობის საწინააღმდეგო საპნები, შამპუნები, ფხვიერი შამპუნები, აბაზანის პროდუქტები, პროდუქტები ტუჩის მოვლისთვის, ჭუჭყისგან დამცავი კრემები.

9 – სამეცნიერო, ოპტიკური, გამზომი, სასიგნალო, საკონტროლო (ზედამხედველობის), სამამველო აპარატურა და ინსტრუმენტები; დამცავი ჩაფხუტები, მუზარადები სპორტსმენებისთვის, სათვალეები სპორტისთვის, ქეისები სათვალეებისთვის, მანძილსაზომი ხელსაწყოები, ნავიგაციის სატელიტური სისტემები, კერძოდ, გლობალური პოზიციონირების სისტემა (GPS), ინდივიდუალური დაცვის საშუალებები ავარიის დროს გამოსაყენებლად, ჩამოტვირთვადი ვირტუალური საქონელი, კერძოდ, კომპიუტერული პროგრამები, რომლებიც ეხება სპორტულ აღჭურვილობას, სპორტს და ტანვარჯიშს, ველოსიპედებს, კარებს, კოსმეტიკას, ჩაფხუტებს, სპორტულ მიზნებს, თოვლის ფეხსაცმელს, სათხილამურო აღჭურვილობას, სერფინგის აღჭურვილობას, გოლფის კლუბებს, განათებას, საათებს, სავარჯიშო მანქანებს, ბურთებს, საცურაო აღჭურვილობას, საკვებს, სასმელებს, ფეხსაცმელს, ტანსაცმელს, თავსაბურავებს, სათვალეებს, ჩანთებს, თამაშებს, სათამაშოებს და აქსესუარებს მეტავერსსა და სხვა ონლაინ ვირტუალურ გარემოში გამოსაყენებლად; ვირტუალური რეალობის თამაშის პროგრამული უზრუნველყოფა.

11 – გასანათებელი მოწყობილობები, ნათურები, მოხვევის მაჩვენებელი ნათურები სატრანსპორტო საშუალებებისთვის, დაბრმავების საწინააღმდეგო მოწყობილობები სატრანსპორტო საშუალებებისთვის (განათების მოწყობილობები), შუქგამბნეველები, ელექტრონათურის ვაზნები, სატრანსპორტო საშუალების განათება, LED განათების მოწყობილობები, [LED] განათება ველოსიპედებისთვის, ელექტრონათურები, გასანათებელი ნათურები, ფარნები, განათების ფარნები, ნათურის ვაზნები, ფარები სატრანსპორტო საშუალებებისთვის, ჩირაღდნები განათებისთვის, ლამპის მილაკები, ლუმინესცენციური მილაკები განათებისთვის.

12 – სატრანსპორტო საშუალებები; ხმელეთზე გადასადგილებელი მოწყობილობები, ძრავები სახმელეთო სატრანსპორტო საშუალებებისთვის; ელექტრო მოტორები ველოსიპედებისთვის, ველოსიპედი; საბურავების კამერები, სალტეს კამერის სარემონტო ინსტრუმენტების ნაკრები, მწებავი რეზინები ავტოკამერის შესაკეთებლად, მოცურების საწინააღმდეგო მოწყობილობები (სატრანსპორტო საშუალებების საბურავების); ავტოსატრანსპორტო საშუალების საჭეზე დასამაგრებელი ქურდობის საწინააღმდეგო საკეტები; ბრეზენტები ბავშვის ეტლისთვის; ბარგის თაროები სატრანსპორტო საშუალებებისთვის; უსაფრთხო სავარძლები ბავშვებისთვის ავტოსატრანსპორტო საშუალებებისთვის; შალითები სატრანსპორტო საშუალებებისთვის და დასაჯდომის შალითები; სავარძლის შალითები სატრანსპორტო საშუალებებისთვის; ველოსიპედის ბორბლების მორგებები; კბილა გადაცემები სახმელეთო სატრანსპორტო საშუალებებისთვის და საყვირები; ხელჯოხიანი ველოსიპედები, ველოსიპედები; ველოსიპედის კარკასები; დასამაგრებელი ჩანთის კარკასები, საჭის ჩანთები, დასაჯდომის ჩანთები, ბოთლის დასამაგრებლები, ყველა ეს საქონელი ველოსიპედებისთვის; მუხრუჭები, საჭეები, მიმართულების მაჩვენებლები, სატერფულები, ტუმბოები, მანები, დასაჯდომები; ტალახისგან დამცავი ფარები, ველოსიპედის უკამერო საბურავები; ველოსიპედის ჩანგლები; ამორტიზატორები; ველოსიპედის სადგამები; ველოსიპედის ერთ ან ორივე მხარეს დასამაგრებელი ჩანთები ნივთების შესანახად; ველოსიპედის საჭეზე დასამაგრებელი ქურდობის საწინააღმდეგო საკეტები; ველოსიპედის მუხლა ბერკეტები; ველოსიპედის მისაბმელები.

14 – საათები, მაჯის საათები, ქრონომეტრები.

18 – ტყავი და ტყავის იმიტაცია; ცხოველის ტყავი სქელი ტყავი; ალკაზმულობის ნივთები; სასარაჯე ნაკეთობები; მათრახები; ტყავის თასმები (სასარაჯე ნაკეთობა); ცხენის უნაგირები; უნაგირის კეხები; უნაგირის სამაგრები; უნაგირის ქვეშ დასაგები ასალები; უნაგირის ქვეშსადებები; აღვირები (ცხენის ალკაზმულობა); ცხენის ალკაზმულობის ღვედები; ცხენის ალკაზმულობის რკინის გარნიტურები; ლაგამი, თვალსაფარები, კუდის დამცველები ცხენებისთვის, კისრის დამცველები, დამცავი გეტრები, საცხენოსნო ღვედები; ალიკაპები; ცხენის ცალულები; ასალები; სამოსი ცხენებისთვის; ავშარები (ულაგამო აღვირი); შოლტები; თოფრები; ცხვირის

ჩანთები; ცხენის სამუხლები; სადავეები; ცარიელი ჩანთები, რომლებიც გამოიყენება ცხენების მოვლისთვის გამოყენებული აღჭურვილობის შესანახად; ინსტრუმენტების ჩანთა; ზურგჩანთები; სამოგზაურო ჩანთები; ტურისტული ჩანთები, ალპენშტოკები.

20 – ავეჯი, სკამები, საწოლის საკუთვნო [თეთრეულის გარდა], ლეიბები.

21 – საყოფაცხოვრებო ან სამზარეულოს ჭურჭელი და კონტეინერები; სავარცხლები და ღრუბლები; ფუნჯები (სამხატვრო ფუნჯების გარდა); ჯაგრისების დასამზადებელი მასალა; ლითონის ნეჭა; წყლის ბოთლები, გასაცივებელი ჭურჭელი, იზოლაციური ბოთლები, თბო-იზოლაციური კონტეინერები, ჭიქები (კონტეინერები).

22 – ბაგირები (გარდა რეზინისა, ან ჩოგნების და მუსიკალური ინსტრუმენტებისთვის განკუთვნილისა), ბაწრები, სათევზაო ბადეები, შესანიღბი ბადეები, კარვები, ტენტები, ბრეზენტი (არც დამცავი ბრეზენტი, არც საბავშვო ეტლების შალითები), აფრები, იალქნები, დაუმუშავებული საფეიქრო ბოჭკოს მასალები.

24 – აბაზანის თეთრეული (ტანსაცმელის გარდა), აბაზანის პირსახოცები.

25 – ტანსაცმელი, ფეხსაცმელი (გარდა ორთოპედიული ფეხსაცმელისა), თავსაბურავი; საცვლები, წინდები, ჟილეტები, ჭაობის ჩექმები თევზაობისთვის, პარკა, ანორაკები; საწვიმრები, ბლუზონები, ქუდები, ჩექმები; საცურაო კოსტუმები; საბანაო სანდლები და ჩუსტები; შუბლსაკრავები; ბერეტები; კაპიუშონები; სვიტრები; პლაჟის ფეხსაცმელები; სპორტული ფეხსაცმელები; ხელთათმანები; უთითო თათმანები; პულოვერები; მოკლესახელოიანი მაისურები; წინაფრა, ლანჩები.

28 – თამაშები, სათამაშოები; ტანვარჯიშის და სპორტის საკუთვნო (ტანსაცმლის, ფეხსაცმლის და ლეიბების გარდა), ბადეები სპორტისთვის; სათამაშო არეალის სეპარატორები; იდაყვის ბალიშები, მუხლის დამცავები (სპორტის საკუთვნო); მანქეტები სპორტის სათამაშოდ, სათევზაო ნაწარმი, თხილამურის საფარი, თხილამურის მუხრუჭები, თხილამურის სამაგრები, თხილამურის ლატანები, სნოუბორდები, თოვლის სერფინგის დაფები, ბობსლეის ბობები, წრიაპები (სპორტის საკუთვნო), სნოუბორდის სამაგრები, სნოუბორდის გადასაკრავები; საცოცი კედლები; მთამსვლელის ალკაზმულობა;

საცოცი ჩასაჭიდებლები (სპორტის საკუთვნო); კუბიკები (ასაწყობი) [სათამაშოები]; დელტაპლანები, პარაპლანები, ფრანები, ციგურები, ფრანის თოკის დასახვევი სამარჯვები; ბურთები თამაშებისთვის; სერფინგის იალქნიანი დაფები; სერფინგის დაფები თვითმავალი ენერჯის გარეშე; წყლის სპორტის პრაქტიკაში გამოყენებული დაფები; ცურვისას სასუნთქი მილები; პატარა ბურთები, ბადეები სპორტისთვის; თხილამურები, წყლის თხილამურები, თხილამურის კანტები, საცურაო ლასტები; საცურაო აუზები (სპორტის საკუთვნო ან სათამაშოები); წყალზე სასრიალოები საცურაო აუზებისთვის; საქანელები, საცურაო ბაკენები, შნორკელები, გორგოლაჭები, სკეიტბორდები, თვითგორიები, ფეხბურთის ბურთები, ბურთები ამერიკული ფეხბურთისთვის, რაგბის ბურთები, კალათბურთის ბურთები, ფრენბურთის ბურთები, ხელბურთის ბურთები, ჩანთები ბურთებისთვის, ურიკები ბურთებისთვის; ბეისბოლის ბურთები, ჰოკეის ყვანჯები, ჰოკეის შაიბები, ბეისბოლის ჯოხები, კრიკეტის ჯოხები; სადგამები ბეისბოლისთვის, სადგამები რაგბისთვის; ფრენბურთის ბურთის დამიზნების ნიშნები; კარები, მინი კარები, ფეხბურთის კარები, ჰოკეის კარები, კარის საფარები, რაგბის ბოძები, კალათბურთის კალათები, კალათბურთის ფარები, ბოძები საყრდენი ფილები კალათბურთისთვის, ბოძები ფრენბურთისთვის, ბოძის სამაგრები, ბადეები წრეების შესაზღვდად კალათბურთისთვის, გუნდური სპორტის სათამაშო მოედნების სასაზღვრო მარკერები, აღჭურვილობის ჩანთები რაგბისთვის, სამაგრები, ბეისბოლის ბაზები; სავარჯიშო აქსესუარები სპორტისთვის, განსაკუთრებით რგოლები, სლალომის კონუსები, სლალომის მარკერ ბოძები, ბლოკები და მარკერები ბლოკისთვის, კედლის ძელაკები; ფიზიკური რეაბილიტაციის აპარატები და მანქანები ფიზიკური ვარჯიშისთვის (ტექნიკა ტანვარჯიშისთვის), მუცლის დაფები, სტაციონარული სავარჯიშო ველოსიპედები, ესპანდერები, სპორტის საკუთვნო გოლფისთვის, გოლფის ჩანთის ურიკები, ხელსაწყობები (ამოგლეჯილი კორდის მოსაწყისრიგებელი) [გოლფის საკუთვნო], გოლფის ყვანჯები, გოლფის ხელთათმანები, გოლფის ჩანთები ბორბლებით ან მის გარეშე, გოლფის ბურთები, გოლფის პროდუქტები და აქსესუარები, სპორტის საკუთვნო საბილიარდო თამაშებისთვის, პეტანკის ბურთები, სათამაშო ბურთები, შაფლობარდები (თამაშები), მშვილდოსნობის საკუთვნო; მშვილდები, დარტსი, ისრები, სამიზნეები

(სპორტის საქონელი), კეგლი, კატაპულტები (სპორტის საკუთვნო), ჩოგნის სიმები, ჩოგნის ჩარჩოები, ჩოგნის ტარები, ჩოგნები; სათამაშო ბურთები; მაგიდის ჩოგბურთი.

29 – ხორცი, თევზი, ფრინველი და ნანადირევი; ხორცის ექსტრაქტები; დაკონსერვებული ხილი და ბოსტნეული, გამხმარი ან თბურად დამუშავებული; ლაბა, ჯემები, კომპოტები; კვერცხები, რძე და რძის პროდუქტები; საკვები ზეთები და ცხიმები; გამხმარი ხილი, რძის სასმელები, ძირითადად რძის, ხილისგან დამზადებული საუზმეული, კონსერვირებული თევზი, კონსერვირებული ხილი, კონსერვირებული ხორცი, კონსერვირებული ბოსტნეული, დაკონსერვებული ხილი, დამაქრული ხილი / კრისტალიზებული ხილი, დამუშავებული კაკალი, ჟელატინი, ხილის ჟელე, ჟელე, ხორცის ჟელე, სოიოს რძე, დაკონსერვებული ბოსტნეული, თბურად დამუშავებული ბოსტნეული, ბოსტნეულის ჩირი, მურაბები, რძის კოქტეილები, წვნიანები, ბოსტნეულის სალათები, ხილის სალათები, იოგურტი, კვერცხის ფხვნილი.

30 – ყავა, ჩაი, კაკაო, შაქარი, ბრინჯი, ტაპიოკა, საგო, ყავის შემცველები; ფქვილი და პურეულისგან დამზადებული შედგენილობები, პური, საკონდიტრო ნაწარმი, მარცვლეულისგან დამზადებული ენერგეტიკული ფილები; ნაყინები; თაფლი, ბადაგი; საფუარი, საცხობი ფხვნილები; მარილი, მდოგვი; ძმარი, საწებლები (საკაზმები); სანელებლები; ყინული; გლუკოზა ფხვნილის, თხევადი ან კაფსულის ფორმებით; ნახშირწყლები ადამიანთა საკვებისთვის, მაღალი კონცენტრაციით ცილის შემცველი მარცვლეულისგან დამზადებული ფილები, შოკოლადები, მიუსლი, მაკარონის ნაწარმი, მალტოზა, მაკარონი, ხილის პასტები, ატრიით დამზადებული საკვები, მარცვლეულის შედგენილობები, გაყინულ-გამხმარი მზა კერძები, გამომშრალი მზა კერძები.

32 – მინერალური და გაზაინი წყლები; არაალკოჰოლური სასმელები და მათი მოსამზადებელი შედგენილობები (გარდა ყავაზე, ჩაიზე და კაკაოზე ან რძეზე დაფუძნებული სასმელებისა); ხილის სასმელები და ხილის წვენები; სიროფები და სხვა შედგენილობები სასმელების დამამზადებლად; ენერგეტიკული სასმელები, დიეტური სასმელები, სპორტული სასმელები, პროტეინის სასმელები ათლეტებისთვის.

35 – რეკლამა; ბიზნესის მართვა; ბიზნესის ადმინისტრირება; საცალო ან საბითუმო მაღაზიე-

ბის მომსახურება და ტანსაცმლის, ტანსაცმლის აქსესუარების, ფეხსაცმლის, ფეხსაცმლის აქსესუარების, თავსაბურავების, ოპტიკური საქონლისა და აქსესუარების, სპორტული პროდუქციისა და აღჭურვილობის, მრავალფუნქციური სპორტული ჩანთების, სპორტული და ფიტნეს საქონლის და აქსესუარების საცალო მაღაზიის მომსახურება, რომელიც უზრუნველყოფილია ნებისმიერი ონლაინ (ინტერნეტი), მობილური, უკაბელო ან დისტანციური (ფოსტის შეკვეთა, ტელეშოპინგი) საკომუნიკაციო მედიის საშუალებებით; სხვათა სასარგებლოდ საქონლის შეკრება (მისი ტრანსპორტირების გამოკლებით), კერძოდ, ტანსაცმლის, ტანსაცმლის აქსესუარების, ფეხსაცმლის, ფეხსაცმლის აქსესუარების, თავსაბურავის, ოპტიკური საქონლის და აქსესუარების, სპორტული პროდუქციის და აღჭურვილობის, მრავალფუნქციური სპორტული ჩანთების, სპორტული და ფიტნეს საქონლის და აქსესუარების, რაც მომხმარებელს საშუალებას მისცემს მოხერხებულად ნახონ და შეიძინონ ისინი; პრეზენტაცია საცალო გაყიდვებისთვის, ნებისმიერი საკომუნიკაციო მედიით, ტანსაცმლის, ტანსაცმლის აქსესუარების, ფეხსაცმლის, ფეხსაცმლის აქსესუარების, თავსაბურავის, ოპტიკური საქონლის და აქსესუარების, სპორტული პროდუქციის და აღჭურვილობის, მრავალფუნქციური სპორტული ჩანთების, სპორტული და ფიტნეს საქონლის და აქსესუარების; მარკეტინგული აქტივობა; სარეკლამო ტექსტების გამოქვეყნება; სარეკლამო მასალის გავრცელება ფოსტით სავარაუდო მომხმარებელზე; აფიშების განთავსება; საქონლის დემონსტრირება; საქონლის გასაღებაში ხელშეწყობა მესამე პირთათვის; კომერციული ინფორმაცია და რჩევები მომხმარებლისათვის; შესყიდვაზე შეკვეთების ადმინისტრირება; გაყიდვების ხელშეწყობის მომსახურება სხვებისთვის მომხმარებელთა ლოიალობის სქემების საშუალებით, ლოიალობის სქემის მომსახურება, რომელიც მოიცავს ან არ მოიცავს ბარათის გამოყენებას; გამოფენების ორგანიზება და სპორტული საქონლის ტესტები კომერციული ან სარეკლამო მიზნით; მცირე რეკლამები; პერსონალის დაკომპლექტება; ვირტუალური საქონლის საცალო მაღაზიის მომსახურება, რომელიც დაკავშირებულია სპორტულ აღჭურვილობასთან, სპორტის და ტანვარჯიშის საკუთვნოსთან, ველოსიპედებთან, კარვებთან, კოსმეტიკურ საშუალებებთან, ჩაფხუტებთან, სპორტულ სამიზნეებთან, ჩოგნებთან, სათხილამურო აღჭურვილობასთან, სერფინგის აღჭურვილობასთან, გოლფის კლაბებთან და ფეხ-

საცმელებთან, განათების მოწყობილობებთან, საათებთან, სავარჯიშო მანქანებთან, ბურთებთან საცურაო აღჭურვილობასთან, საკვებთან, სასმელთან, ფეხსაცმელთან, ტანსაცმელთან, თავსაბურავთან, სათვალესთან, ჩანთებთან, თამაშებთან, სათამაშოებთან და აქსესუარებთან; ვირტუალურ საქონელთან დაკავშირებული საქონლის რეკლამა, რომელიც დაკავშირებულია სპორტულ აღჭურვილობასთან, სპორტის და ტანვარჯიშის საკუთვნოსთან, ველოსიპედებთან, კარვებთან, კოსმეტიკურ საშუალებებთან, ჩაფხუტებთან, სპორტულ სამიზნეებთან, ჩოგნებთან, სათხილამურო აღჭურვილობასთან, სერფინგის აღჭურვილობასთან, გოლფის კლაბებთან, განათების მოწყობილობებთან, საათებთან, სავარჯიშო მანქანებთან, ბურთებთან, საცურაო აღჭურვილობასთან, საკვებთან, სასმელთან, ფეხსაცმელთან, ტანსაცმელთან, თავსაბურავთან, სათვალესთან, ჩანთებთან, თამაშებთან, სათამაშოებთან და აქსესუარებთან.

41 – განათლება; ვარჯიში; გართობა; სპორტული და კულტურული აქტივობები; გართობის მომსახურება, კერძოდ, ონლაინ არაჩამოტვირთვადი ვირტუალური თამაშის უზრუნველყოფა, რომელიც დაკავშირებულია სპორტულ აღჭურვილობასთან, სპორტის და ტანვარჯიშის საკუთვნოსთან, ველოსიპედებთან, კარვებთან, კოსმეტიკურ საშუალებებთან, ჩაფხუტებთან, სპორტულ სამიზნეებთან, წრიაპებთან, სათხილამურო აღჭურვილობასთან, ზვირთებზე საცურაო დაფებთან, გოლფის კლუბებთან, განათების მოწყობილობებთან, საათებთან, სავარჯიშო მანქანებთან, ბურთებთან, საცურაო აღჭურვილობასთან, საკვებთან, სასმელთან, ფეხსაცმელთან, ტანსაცმელთან, თავსაბურავთან, სათვალესთან, ჩანთებთან, თამაშებთან, სათამაშოებთან და აქსესუარებთან; ინტერაქტიული ვებ-გვერდების უზრუნველყოფა ვირტუალური რეალობის თამაშის მომსახურებისთვის; ვირტუალური გარემოს სერვისების ინტერაქტიული ვებ-გვერდებით უზრუნველყოფა მომხმარებლების გასართობად; ვირტუალური გარემოს უზრუნველყოფა, რომელიც შესაძლებელს გახდის გასართობი შინაარსისა და სპორტული ღონისძიებების ტრანსლირებას; გართობის მომსახურება, კერძოდ, ვირტუალური შოუების ორგანიზება, გართობის ღონისძიებები და ვირტუალური სპორტული ღონისძიებები; ონლაინ ვირტუალური სპორტული შეჯიბრებების ორგანიზება გართობის მიზნით.

(260) AM 2023 119492 A
(210) AM 119492
(220) 2022 09 20
(731) კერტენ ანლიმიტიდ კომპანი
13-18 სითი ქიი, დუბლინი 2, ირლანდია
(740) გიორგი ქართველიშვილი
(540)



(591) შავ-თეთრი
(531) 24.17.02; 26.11.12; 27.05.01; 27.07.01
(511)

43 – დროებითი საცხოვრებლის გაქირავება; ბარისა და კვების სერვისების დაჯავშნის მომსახურება; რესტორნების დაჯავშნის მომსახურება; დროებითი საცხოვრებლის დაჯავშნა; სასტუმროში განთავსების მომსახურება; საკვებისა და სასმელის მიწოდების მომსახურება; რესტორნებით მომსახურება; ბარების მომსახურება; კაფეებით მომსახურება; საკვებისა და სასმელის შეკვეთით დამზადება.

260) AM 2023 119493 A
(210) AM 119493
(220) 2022 09 20
(731) სს „კორპორაცია ქინძმარაული“
ილია ჭავჭავაძის ქ. 55, 4800, ყვარელი,
საქართველო
(540)

თაობა
Поколение
Generation

(591) შავ-თეთრი
(511)
32 – ლუდი; არაალკოჰოლური სასმელები; მინერალური და გაზიანი წყლები; ხილის სასმელები და წვენები; სიროფები და სხვა არაალკოჰოლური შედგენილობები სასმელების დასამზადებლად.
33 – ალკოჰოლური სასმელები, ლუდის გარდა; ალკოჰოლური შედგენილობები სასმელების დასამზადებლად.

(260) AM 2023 119581 A
(210) AM 119581
(220) 2022 09 23
(731) შპს „ინექს გრუპი“

აწყურის ქ. 45, სართული 1, თბილისი,
საქართველო
(540)



ინექს გრუპი
INEX GROUP
ИНЭКС ГРУП
ИНЕΞ ΓΚΡΟΥΠ

(591) შავი, წითელი
(531) 27.05.01; 27.05.22; 28.05; 28.19; 29.01.12
(511)

12 – სატრანსპორტო საშუალებები; ხმელეთზე, ჰაერში და წყალზე გადასაადგილებელი აპარატები.
35 – რეკლამა; ბიზნესის მართვა; ბიზნესის ადმინისტრირება; საოფისე მომსახურება.
39 – ტრანსპორტირება; საქონლის შეფუთვა და დასაწყობება; მოგზაურობის ორგანიზება.

(260) AM 2023 119596 A
(210) AM 119596
(220) 2022 09 26
(731) ანა ზაზაძე
დავით გარეჯის ქ. 14ა, ბ. 38, რუსთავი,
საქართველო
(740) ირაკლი გვილია
(540)



(591) იისფერი, თეთრი, ყვითელი
(531) 02.09.01; 07.01.09; 26.04.02; 26.04.16;
26.04.22; 26.04.24; 28.19; 29.01.13
(511)

35 – რეკლამა; ბიზნესის მართვა; ბიზნესის ადმინისტრირება; საოფისე მომსახურება; საცალო და საბითუმო ვაჭრობის მომსახურება.

(260) AM 2023 119675 A

(210) AM 119675

(220) 2022 09 30

(731) შპს „ჯოლიო“

დიმიტრი გულიას ქ. 4, 0114, თბილისი,

საქართველო

(540)



(591) 333333 შავი, F05A26 ნარინჯისფერი,

თეთრი

(531) 01.03.07; 29.01.12

(511)

30 – ყავა, ჩაი, კაკაო და ყავის შემცველები; ბრინჯი, მაკარონი და ატრია; ტაპიოკა და საგო; ფქვილი და მარცვლეულის პროდუქტი; პურ-ფუნთუშეული, მაკარონი და საკონდიტრო ნაწარმი; შოკოლადი; ნაყინი, შარბათი და სხვა საკვები ყინული; შაქარი, თაფლი, ბადაგი; საფუარი, საცხობი ფხვნილები; მარილი, სანელებლები, საკმაზები, დაკონსერვებული მწვანილი; ძმარი, საწებლები და სხვა საკმაზი; ყინული (გაყინული წყალი).

რეგისტრირებული სასაქონლო ნიშნები

(111) M 2023 36640 R

(151) 2023 03 17

(181) 2033 03 17

(260) AM 2022 116402 A

(220) 2022 01 31

(732) პუბლიჩნოე აკციონერნოე ობჩესტვო

„გაზპრომ ნეფტი“

ულ. პოჩტამტსკაია, დომ. 3-5, ლიტერ A,
ჩ. პომ. 1N, კაბ. 2401, სანქტ-პეტერბურგი,
190000, რუსეთის ფედერაცია

(220) 2022 01 28

(732) თამარ კეშელავა

ზაქარია ფალიაშვილის ქ. 39ა, 0179,
თბილისი, საქართველო

(111) M 2023 36641 R

(151) 2023 03 17

(181) 2033 03 17

(260) AM 2022 116405 A

(220) 2022 01 31

(732) პუბლიჩნოე აკციონერნოე ობჩესტვო

„გაზპრომ ნეფტი“

ულ. პოჩტამტსკაია დომ. 3-5, ლიტერ A,
ჩ. პომ. 1H, კაბ. 2401, სანქტ-პეტერბურგი,
რუსეთის ფედერაცია

(111) M 2023 36651 R

(151) 2023 03 21

(181) 2033 03 21

(260) AM 2022 116538 A

(220) 2022 02 09

(732) ჯი ეფ ჯგუფი

სამტრედიის ქ. 1, ბ. 31, 0119, თბილისი,
საქართველო

(111) M 2023 36646 R

(151) 2023 03 20

(181) 2033 03 20

(260) AM 2022 116519 A

(220) 2022 02 04

(732) აპივიტა ს.ა.

ინდასტრიალ პარკ ოვ მარკოპოულო
მესოგაიას, მარკოპოულო მესოგაიას,
19003, ათენი, საბერძნეთი

(111) M 2023 36652 R

(151) 2023 03 21

(181) 2033 03 21

(260) AM 2022 116756 A

(220) 2022 02 22

(732) მარიამ ლაპიაშვილი

ნინო რამიშვილის II ჩიხი, 5, ბ. 14, 0179,
თბილისი, საქართველო

(111) M 2023 36647 R

(151) 2023 03 20

(181) 2033 03 20

(260) AM 2022 116525 A

(220) 2022 02 08

(732) მიხეილ მჭედლიშვილი

ვ. დოლიძის ქ. 2/1, 0171, თბილისი,
საქართველო

(111) M 2023 36653 R

(151) 2023 03 21

(181) 2033 03 21

(260) AM 2022 116520 A

(220) 2022 02 04

(732) აპივიტა ს.ა.

ინდასტრიალ პარკ ოვ მარკოპოულო
მესოგაიას, მარკოპოულო მესოგაიას,
19003, ათენი, საბერძნეთი

(111) M 2023 36648 R

(151) 2023 03 20

(181) 2033 03 20

(260) AM 2022 116336 A

(111) M 2023 36654 R

(151) 2023 03 21

(181) 2033 03 21

(260) AM 2022 116868 A

(220) 2022 03 04

(732) შპს „ახმეტის ღვინის სახლი“

რუსთაველის ქ. 38, 0900, ახმეტა,
საქართველო

(111) M 2023 36655 R
 (151) 2023 03 21
 (181) 2033 03 21
 (260) AM 2022 117904 A
 (220) 2022 05 20

(732) მონსტერ ენერჯი კომპანი, დელავერის
 შტატის კორპორაცია
 1 მონსტერ უეი, კორონა, კალიფორნიის
 შტატი 92879, აშშ

(111) M 2023 36656 R
 (151) 2023 03 21
 (181) 2033 03 21
 (260) AM 2022 117822 A
 (220) 2022 05 17

(732) ემილ კურბანოვი
 სულხან ცინცაძის ქ. 58, 0160, თბილისი,
 საქართველო

(111) M 2023 36657 R
 (151) 2023 03 21
 (181) 2033 03 21
 (260) AM 2022 117662 A
 (220) 2022 05 03

(732) შპს „ქართული ღვინის სახლი“
 სოფ. ზეგანა, 1500, გურჯაანი,
 საქართველო

(111) M 2023 36658 R
 (151) 2023 03 21
 (181) 2033 03 21
 (260) AM 2022 117618 A
 (220) 2022 04 27

(732) ბერულავა ბორისი
 მუხიანი, II მკრ., კორპ. 37, ბ. 13, 0101,
 თბილისი, საქართველო

(111) M 2023 36659 R
 (151) 2023 03 21
 (181) 2033 03 21
 (260) AM 2022 117422 A
 (220) 2022 04 11

(732) შპს „კონცეპტ ფარმა“
 უნივერსიტეტის ქ. 2, ბ. 5, ბლოკი „ა“, 0177,
 თბილისი, საქართველო

(111) M 2023 36660 R
 (151) 2023 03 21
 (181) 2033 03 21
 (260) AM 2022 117421 A
 (220) 2022 04 11

(732) შპს „კონცეპტ ფარმა“
 უნივერსიტეტის ქ. 2, ბ. 5, ბლოკი „ა“, 0177,
 თბილისი, საქართველო

(111) M 2023 36661 R
 (151) 2023 03 21
 (181) 2033 03 21
 (260) AM 2022 116426 A
 (220) 2022 02 02

(732) ფილიპ მორის პროდაქტს ს.ა.
 კე ჟანრენო 3, 2000, ნევმატელი, შვეიცარია

(111) M 2023 36662 R
 (151) 2023 03 21
 (181) 2033 03 21
 (260) AM 2022 116314 A
 (220) 2022 01 24

(732) თამაზ ცხაკაია
 ზაქარია ფალიაშვილის ქ. 37/2, არაყიშვი-
 ლის ქ. 2, თბილისი, საქართველო

(111) M 2023 36663 R
 (151) 2023 03 21
 (181) 2033 03 21
 (260) AM 2021 114754 A
 (220) 2021 09 29

(732) შპს „ფრაქტალი“
 ისაკაძის ქ. 12, ბ. 22, 0170, თბილისი,
 საქართველო

დაჩქარებული პროცედურით რეგისტრირებული სასაქონლო ნიშნები

რეგისტრაციის გაუქმების მოთხოვნით საჩივრის შეტანა შესაძლებელია საქპატენტის სააპელაციო პალატაში გამოქვეყნებიდან 3 თვის ვადაში.

(111) M 2023 36642 R

(151) 2023 03 20

(181) 2033 03 20

(210) AM 121852

(220) 2023 02 27

(732) შპს „მარლო“

ნუცუბიძის ფერდობი, II მკრ., I კვარტ.,
კორპ. 1, ბ. 31, თბილისი, საქართველო

(540)



BLACK OPAL

(591) შავ-თეთრი

(531) 21.03.01; 26.01.02; 26.01.12; 27.05.01

(511)

41 – განათლება; სასწავლო პროცესის უზრუნველყოფა; გართობა; სპორტული და კულტურული ღონისძიებები.

43 – საკვებით და სასმელით უზრუნველყოფა; დროებითი საცხოვრებელი უზრუნველყოფა.

(591) თეთრი, ლურჯი

(531) 01.05.02; 26.01.01; 26.01.04; 26.01.13;

26.01.21; 27.01.06; 29.01.12

(511)

42 – სამეცნიერო და ტექნოლოგიური მომსახურება და შესაბამისი სამეცნიერო კვლევები და გაფორმება; სამრეწველო ანალიზი, სამრეწველო კვლევა და სამრეწველო დიზაინი; ხარისხის კონტროლისა და ავთენტურობის დადგენის სამსახური; კომპიუტერებისა და კომპიუტერული პროგრამების შექმნა და დამუშავება.

(111) M 2023 36644 R

(151) 2023 03 20

(181) 2033 03 20

(210) AM 121851

(220) 2023 02 27

(732) შპს „ვოლსი“

გო ხუციშვილის ქ. 3, თბილისი,
საქართველო

(540)



(591) თეთრი, მწვანე, მუქი ყვითელი

(სტაფილოსფერი)

(531) 26.04.02; 26.04.04; 26.04.09; 26.11.03;

26.11.05; 26.11.06; 26.11.07; 28.19; 29.01.12

(511)

36 – დაზღვევა; ფინანსური საქმიანობა; ფულად-საკრედიტო საქმიანობა; უძრავ ქონებასთან დაკავშირებული საქმიანობა.

37 – სამშენებლო მომსახურება; სამონტაჟო და სარემონტო მომსახურება; სამთო მოპოვება, ნავთობისა და გაზის ჭაბურღილები.

(111) M 2023 36643 R

(151) 2023 03 20

(181) 2033 03 20

(210) AM 121865

(220) 2023 03 02

(732) შპს „გეოფიზიკა ინტერნაციონალ ჯგუფი“

ცოტნე დადიანის ქ., II მკრ., კორპ. 2, ბ. 97,
თბილისი, საქართველო

(540)



(111) M 2023 36645 R
 (151) 2023 03 20
 (181) 2033 03 20
 (210) AM 121850
 (220) 2023 02 27
 (732) შპს „ვოლსი“

გო ხუციშვილის ქ. 3, თბილისი, საქართველო

(540)



(591) თეთრი, მწვანე, მუქი ყვითელი (სტაფილოსფერი)

(531) 26.04.02; 26.04.09; 26.11.03; 26.11.05; 26.11.06; 26.11.07; 27.05.01; 27.05.10; 29.01.12

(511)

36 – დაზღვევა; ფინანსური საქმიანობა; ფულად-საკრედიტო საქმიანობა; უძრავ ქონებასთან დაკავშირებული საქმიანობა.

37 – საშენებლო მომსახურება; სამონტაჟო და სარემონტო მომსახურება; სამთო მოპოვება, ნავთობისა და გაზის ჭაბურღილები.

(111) M 2023 36649 R
 (151) 2023 03 20
 (181) 2033 03 20
 (210) AM 121749
 (220) 2023 02 21
 (732) რედ ბულ გმბჰ

ამ ბრუნენ 1, 5330 ფუმლ-ამ-ზეე, ავსტრია

(740) თამაზ შილაკაძე

(540)



(591) ლურჯი, წარინჯისფერი, ყვითელი, თეთრი, შავი, ვერცხლისფერი, ოქროსფერი, წითელი

(531) 01.03.01; 01.17.03; 01.17.04; 01.17.11; 03.04.01; 03.04.04; 14.01.13; 14.01.15; 14.01.16; 24.09.07; 27.05.02; 27.05.17; 27.05.24; 29.01.15

(511)

41 – აღზრდა; სასწავლო პროცესის უზრუნველყოფა; გართობა; სპორტული და კულტურულ-საგანმანათლებლო ღონისძიებების ორგანიზება; ტექსტების გამოცემა, გადაცემა და რედაქტირება; კონფერენციების, გამოფენების და შეჯიბრებების ორგანიზება; სათამაშო მომსახურება გართობის მიზნით; აუდიო- და ვიდეო წარმოება და ფოტოგრაფირება; სპორტული და გამაჯანსაღებელი აქტივობები (ფიტნესი); ბიბლიოთეკით მომსახურება; წერილობითი და ზეპირი თარგმანი; შეჯიბრებებში მონაწილე სარბოლო და სპორტული გუნდების ორგანიზება; კინოფილმების წარმოება, სარეკლამო ფილმების გარდა; ონლაინ კომპიუტერული ქსელიდან უზრუნველყოფილი სათამაშო მომსახურება; არაჩამოსატვირთი ონლაინ მუსიკით უზრუნველყოფა; არაჩამოსატვირთი ონლაინ ვიდეოებით უზრუნველყოფა; ბიბლიოთეკებით მომსახურება ფილმებისთვის; ხმის ოპერატორების მომსახურება ღონისძიებებისთვის; ვიდეოსამონტაჟო მომსახურება ღონისძიებებისთვის; გამნათებელი ტექნიკოსების მომსახურება ღონისძიებებისთვის; მომხმარებელთა მოსაზრებების ანალიზი გართობისა და კულტურის სფეროში; მომხმარებელთა რეიტინგის ანალიზი გართობისა და კულტურის სფეროში; სპორტული წვრთნა (ვარჯიში); სპორტული ვარჯიშები; კულტურული და სპორტული ღონისძიებების ორგანიზება და ჩატარება; სპორტული ობიექტების ექსპლუატაცია; განათლება და სწავლება პერსონალის, გუნდისა და ორგანიზაციული განვითარებისთვის; სპორტული კლუბებით მომსახურება; გართობის მომსახურება, კერძოდ, ონლაინ, არაჩამოსატვირთი ვირტუალური ტანსაცმლით, ფეხსაცმლით, თავსაბურავით, სათვალეებით, ჩანთებით, ზურგჩანთებით, სპორტული აღჭურვილობით, ხელოვნებით, სათამაშოებით, აქსესუარებით, დამცავი ტანსაცმლით, ფეხსაცმლით, თავსაბურავით და სათვალეებით, ფირნიშებით, აბრებით და პანელეებით, ღონისძიებით ლოგოებით, პოდუიმებით, სავაჭრო ავტომატებით, მაგნიტებით, მაცივრებით, სატრანსპორტო საშუალებებით, საათებით, სასკოლო დაფებით, სტიკერებით, გადასაცვანი სურათებით, ფოტოსურათებით (ამობეჭდილი), აფიშებით, პლაკატებით, ჟურნალებით, ქოლგებით, პარასოლებით, მაგიდებით,

ღონისძიებებისთვის პორტატიული ბარებით, დახლებით, სამუშაო მაგიდებით, სკამებით, დისპლევებითა და სარეკლამო აბრებით, გასაბერი სარეკლამო ნივთებით, სერვირების ლანგრებით, გადასატანი მაცივრებით, ყინულის ჩასადები ჭურჭლით (პატარა ვედროები), ლამბაქებით, სასმელი ჭურჭლით, ბოთლის გასასხნელებით, კარვებით, ტენტებით, დროშებით, აღმებით, ვიმპლებით, ბანერებით, ეტიკეტებით, კედლის ფარდაგებით, საფეიქრო ნაწარმით, ალკოჰოლური და არალკოჰოლური სასმელებით, ფიჭური ტელეფონების ბუდეებითა და შალითებით, სმარტფონებით, პლანშეტური კომპიუტერებით, პორტატიული მედია-პლეიერებით და ელექტრონული წიგნების წამკითხველებით უზრუნველყოფა შექმნილ ვირტუალურ გარემოში გამოსაყენებლად გართობის მიზნით; გართობის მომსახურება, კერძოდ, ვირტუალური გარემოთი უზრუნველყოფა, რომელშიც მომხმარებლებს შეუძლიათ ურთიერთქმედება რეკრეაციული, დასასვენებელი ან გართობის მიზნით; გართობის მომსახურება, კერძოდ, ვირტუალური გარემოთი უზრუნველყოფა, რომელშიც მომხმარებლებს შეუძლიათ მოიხმარონ ვირტუალურის საკვები და სასმელები; ონლაინ ინფორმაციით უზრუნველყოფა, რომელიც დაკავშირებულია ვირტუალური სატრანსპორტო საშუალების პერსონალიზაციასთან საყვარელი საქმიანობისა და გართობის მიზნით; ონლაინ უზრუნველყოფილი ვირტუალური რეალობის თამაშებით მომსახურება; ვირტუალური სწავლებით მომსახურება ისეთ სფეროებში, როგორცაა: სპორტი, სპორტული შეჯიბრებები, ფიზიკური მომზადება, მუსიკა, ფოტოგრაფია, ხელოვნება, კვება, ჯანმრთელობა, სახვითი ხელოვნება, აზარტული თამაშები, სატელევიზიო და რადიო მაუწყებლობა, ვიდეო-შინაარსების გადაღება და მონტაჟი; ვირტუალური პერსონალური სწავლებით (ქოუჩინგი) მომსახურება ისეთ სფეროებში, როგორცაა: სპორტი, სპორტული შეჯიბრებები, ფიზიკური მომზადება, მუსიკა, ფოტოგრაფია, ხელოვნება, კვება, ჯანმრთელობა, სახვითი ხელოვნება, აზარტული თამაშები, სატელევიზიო და რადიო მაუწყებლობა, ვიდეო-შინაარსების გადაღება და მონტაჟი; საგანმანათლებლო მიზნით ვირტუალური საცეკვაო შეჯიბრებების, მუსიკალური ფესტივალების, ბაზრობების და გამოფენების ორგანიზება, მოწყობა და ჩატარება ისეთ სფეროში როგორცაა ბუნება, მეცნიერება და ისტორია სპორტული შეჯიბრებებისთვის, კერძოდ, შეჯიბრებები მშვილდოსნობაში, შეჯიბრებები ბა-

დმინტონში, შეჯიბრებები სათხილამურო ორთაბრძოლაში (ბიატლონში), შეჯიბრებები ბობსლეიში (ციგით დაშვება), შეჯიბრებები ბოჩში (იტალიური კეგლი), შეჯიბრებები ბოულინგში, შეჯიბრებები კანოეთი და კაიაკით ნიჩბოსნობაში, შეჯიბრებები კრიკეტში, ბარის სათხილამურო რბოლაში, შეჯიბრებები დარტსში, ძაღლებით შებმული ციგით რბოლაში, შეჯიბრებები ცხენოსნობაში, შეჯიბრებები ფარიკაობაში, შეჯიბრებები ხელბურთში, შეჯიბრებები საბრძოლო ხელოვნებაში, შეჯიბრებები ნიჩბოსნობაში, შეჯიბრებები რაგბიში, შეჯიბრებები სირბილში, შეჯიბრებები სკეიტბორდში, შეჯიბრებები სათხილამურო სპორტში, შეჯიბრებები სნუკერში, შეჯიბრებები სნოუბორდში, შეჯიბრებები სერფინგში, შეჯიბრებები მაგიდის ჩოგბურთში, შეჯიბრებები ტაიკვანდოში, შეჯიბრებები ჩოგბურთში, შეჯიბრებები სამჭიდში (სირბილი, ველორბოლა, ცურვა), შეჯიბრებები ფრენბურთში, შეჯიბრებები წყლის თხილამურებში, შეჯიბრებები ძალოსნობაში, შეჯიბრებები ბარიერზე ხტომაში, შეჯიბრებები ილეეთებით ჯირითში, რბოლები, კერძოდ, ველორბოლები, ნავების რბოლები, ავტორბოლები, მოტორბოლები, სათხილამურო რბოლები, სათხილამურო შეჯიბრებები, სნოუბორდის რბოლები, რბოლები სირბილში, რბოლები ცურვაში, რბოლები ციგურებით და საჰაერო რბოლები, პროფესიულ ოსტატობაზე დამყარებული ღონისძიებები (შეჯიბრებები) საკუთარი, სასაერთო წყალზე გადასადგილებელი საშუალებებით, კანოეთი, თვითმფრინავებით, მოტოციკლეტებით, უგზოობაში სავალი მოტოციკლეტებით, კარტინგ-კროსებით, რალის მანქანების შეჯიბრის ღონისძიებები; ონლაინ გამოცემებით (არაჩამოსატვირთი) უზრუნველყოფა ვირტუალურ გარემოში ბლოგების სახით კომენტარებით, რჩევებითა და ინფორმაციით, ისეთ სფეროში როგორცაა სპორტი, ჯანმრთელობა, ჯანსაღი ცხოვრება, ძილი, ფიტნესი და კვება; ონლაინ გამოცემებით უზრუნველყოფა ბლოგების სახით; ონლაინ გამოცემებით უზრუნველყოფა ვებ-ბლოგების (ბლოგების) სახით მომხმარებლის მიერ განსაზღვრული შინაარსით; შეჯიბრებებისა და გასართობი ღონისძიებების მოწყობა და ჩატარება ვიდეო, კომპიუტერული, ელექტრონული და ინტერაქტიული მულტიმედიაური თამაშების მოთამაშებისთვის; გართობის მომსახურება, კერძოდ, შეჯიბრებების მოწყობა და ჩატარება ინტერაქტიული გართობის, ვირტუალური რეალობის, დამატებითი რეალობის, სამომხმარებლო ელექტრონიკის და გა-

სართობი ვიდეო-თამაშების პროგრამულ-აპარატურული საშუალებების გამოყენებისა და განვითარების წახალისების მიზნით; გამოფენების ორგანიზება ინტერაქტიური გართობის, ვირტუალური რეალობის, სამომხმარებლო ელექტრონიკისა და გასართობი ვიდეო-თამაშების ინდუსტრიის სფეროში კულტურული და საგანმანათლებლო მიზნებისთვის; შეთავაზება და კონკურსების ჩატარება, რომლებიც განკუთვნილია ცალკეული პირებისა და ჯგუფების აღიარების, დაჯილდოებისა და წახალისებისთვის, რომლებიც დაკავებულნი არიან თვითსრულყოფით, თვითრეალიზაციით, ქველმოქმედებით, ფილანთროპიით, მოხალისური, საზოგადოებრივი და ამხანაგური მომსახურებით და ჰუმანიტარული საქმიანობით; გართობის მომსახურება, კერძოდ, ონლაინ ვირტუალური რეალობის გარემოთი უზრუნველყოფა ვირტუალური სპორტული სტადიონების, თეატრების, სათამაშო სცენების ან სარბოლო ტრასების მართვის ჩათვლით; გართობის მომსახურება, კერძოდ, ონლაინ დამატებითი რეალობის გარემოთი უზრუნველყოფა; დამატებით რეალობის ვიდეო-წარმოება გართობის მიზნით; ვირტუალური რეალობის ვიდეო-წარმოება გართობის მიზნით; მულტიმედიური გართობის წარმოება და გამოცემა; გართობის მომსახურება მულტიმედიური გართობის შინაარსების წარმოებისა და წარმოების შემდგომი მომსახურების სახით; გართობის და საგანმანათლებლო მომსახურება, კერძოდ, არაჩამოსატვირთი ფილმებით, სატელევიზიო სანახაობებით, ვებ-გადაცემებით, აუდიო-ვიზუალური და მულტიმედიური შრომებით უზრუნველყოფა ინტერნეტის მეშვეობით, ასევე, ფილმებთან, სატელევიზიო სანახაობებთან, ვებ-გადაცემებით, აუდიო-ვიზუალურ და მულტიმედიურ შრომებთან დაკავშირებული ინფორმაციით, მიმოხილვებითა და რეკომენდაციებით უზრუნველყოფა; ონლაინ კომპიუტერულ თამაშებთან და ვიდეო-თამაშებთან დაკავშირებული ინფორმაციით უზრუნველყოფა ინტერნეტის და კავშირის სხვა ქსელების მეშვეობით; საგანმანათლებლო კონფერენციების ორგანიზება და ჩატარება; არასაქმიანი და არაკომერციული მიზნებისთვის განკუთვნილი კულტურული, გასართობი და საგანმანათლებლო გამოფენების, ღონისძიებებისა და კონფერენციების ორგანიზება.

(111) M 2023 36650 R

(151) 2023 03 20

(181) 2033 03 20

(210) AM 121766

(220) 2023 02 22

(732) სს „საქართველოს ბანკი“

გაგარინის ქ. 29ა, 0160, თბილისი,

საქართველო

(740) გიორგი თაქთაქიშვილი

(540)

ნაწილ-ნაწილ

(591) შავ-თეთრი

(511)

9 – მაგნიტურად კოდირებული ინფორმაციის მატარებელი ბარათები; მრავალფუნქციური ბარათები ფინანსური მომსახურებისათვის; ფულის ბარათები; საბანკო ბარათები; საკრედიტო ბარათები; სადებეტო ბარათები; კომპიუტერული პროგრამები და პუბლიკაციები, რომელთა მიწოდებაც ხდება ელექტრონული ფორმით ონლაინ რეჟიმში მონაცემთა ბაზებიდან ან მოწყობილობებიდან, რომლებიც ინტერნეტით (ვებ-გვერდებისა და ვებსაიტების ჩათვლით) არის ხელმისაწვდომი; კომპიუტერული პროგრამა და სატელეკომუნიკაციო აპარატები (მოდემების ჩათვლით), რომლებიც იძლევა მონაცემთა ბაზებთან, კომპიუტერულ ქსელებსა და ინტერნეტთან დაკავშირების შესაძლებლობას; კომპიუტერული პროგრამა მონაცემთა ძიებისათვის; სათადარიგო და თანმხლები ნაწილები ყველა ზემოაღნიშნული საქონლისათვის; ხელის მოწყობილობები ანგარიშსწორებისათვის და ფულის გაცვლისათვის და სხვა პერსონალური საინფორმაციო მომსახურების დამუშავებისათვის; ბანკომატის ბარათები, წვდომის ბარათები, საიდენტიფიკაციო ბარათები, სმარტ-ბარათები, წინასწარ შევსებული ბარათები და მათი ფუნქციონირებისათვის საჭირო სისტემები; ბანკომატები, ბარათის ამომკითხავი და დისტანციური წვდომის მოწყობილობების გაყიდვის პუნქტები; მონაცემთა მატარებლები; კომპიუტერული პროგრამა საბანკო მომსახურების, საფინანსო მომსახურების, საბანკო ანგარიშის მართვის მომსახურების, ფულადი გადარიცხვის მომსახურების, ანგარიშსწორების მომსახურების, ფინანსური ანალიზისა და ფინანსური ანგარიშგების, ფინანსური მართვის მომსახურების და საბანკო საქმიანობასა და ფინანსებთან დაკავშირებული საინფორმაციო მომსახურების უზრუნველყოფისათვის; კომპიუტერული

რული პროგრამა ზემოაღნიშნულთან დაკავშირებული მონაცემების მიებისათვის; პუბლიკაციები, ბიულეტენები, ჟურნალები, პერიოდული გამოცემები, ბროშურები და თხელი ბროშურები ელექტრონული ფორმით, რომელიც მიეწოდება ონლაინ რეჟიმში მონაცემთა ბაზებიდან ან მოწყობილობებიდან, რომლებიც ინტერნეტით (ვებ საიტების ჩათვლით) არის ხელმისაწვდომი; პუბლიკაციები, ბიულეტენები, ჟურნალები, პერიოდული გამოცემები, ბროშურები და თხელი ბროშურები ციფრული ან ელექტრონული ფორმით ან ჩაწერილი კომპაქტ-დისკზე ან დისკეტაზე.

36 – დაზღვევა უბედური შემთხვევებისაგან; სესხები განვადებით; აქტუარის სამსახური; უძრავი ქონების გაქირავება; საბროკერო საქმიანობა; საკრედიტო სააგენტოების მომსახურება; უძრავი ქონების სააგენტოების მომსახურება; უძრავი ქონების საბროკერო საქმიანობა; დავალიანების ამოღების სააგენტოების სამსახური; დაზღვევასთან დაკავშირებული საშუალებო საქმიანობა; საბაჟოების საბროკერო ფინანსური მომსახურება; დაზღვევა; საბანკო მომსახურება; უძრავი ქონების შეფასება; საქველმოქმედო სახსრების შეგროვება; თანაზიარი ფონდები; კაპიტალის ინვესტიცია; თავდებობა; ფულის გადაცვლა; სამგზავრო ბარათების გამოშვება; სამგზავრო ბარათების გაცემა; კლირინგი; დეპოზიტების უსაფრთხოების მომსახურება; ფულადი სახსრების შეგროვების ორგანიზება; სესხები [დაფინანსება]; საგადასახადო ექსპერტიზა; ფინანსური შეფასება [დაზღვევა, საბანკო ოპერაციები, უძრავი ქონება]; ფატორინგი [დავალიანების ყიდვა-გაყიდვის მომსახურება]; მეურვეობა; ფინანსური მომსახურება; ფინანსების მართვა; სესხის გაცემა გირაოთი; უძრავი ქონების მართვა; საბინაო ფონდის მართვა; დაზღვევა ხანძრისაგან; ბინების გაქირავება; ფერმების გაქირავება; ჯანმრთელობის დაზღვევა; საზღვაო შემთხვევებისგან დაზღვევა; იპოთეკური სესხები; შემნახველი ბანკების მომსახურება; იჯარა-შესყიდვების დაფინანსება; საბროკერო ოპერაციები ფასიან ქაღალდებთან; სიცოცხლის დაზღვევა; საბინაო სააგენტოების მომსახურება; ფინანსური ანალიზი; ანტიკვარიატის შეფასება; ხელოვნების ნიმუშების შეფასება; ჩეკების ნამდვილობის დადგენა; ქვითრების ნამდვილობის შემოწმება; ფინანსებთან დაკავშირებული კონსულტაციები; დაზღვევასთან დაკავშირებული კონსულტაციები; საკრედიტო ბარათების მომსახურება; სადებეტო ბარათების მომსახურება;

ფულადი სახსრების გადარიცხვა ელექტრონული ანგარიშგების სისტემაში; ფინანსებთან დაკავშირებული ინფორმაციით უზრუნველყოფა; დაზღვევასთან დაკავშირებული ინფორმაციით უზრუნველყოფა; საიუველირო ნაწარმის შეფასება; საიუველირო ნაწარმის შეფასება; ნუმისმატიკის ნიმუშების შეფასება; იჯარის საფასურის ამოღება; მარკების შეფასება; ფასიანი ქაღალდების გამოშვება; ფასეულობების შენახვა; საბირჟო კოტირება; საკრედიტო ბარათების გამოშვება; საოფისე ფართის [უძრავი ქონება] გაქირავება; საპენსიო გადახდების მომსახურება; ფინანსური სპონსორობა; ონლაინ საბანკო მომსახურება; ბიზნესის ლიკვიდაციის ფინანსური მომსახურება; რემონტის დანახარჯების ფინანსური შეფასება; კარბონ კრედიტების საბროკერო მომსახურება; ტყის ფინანსური შეფასება; მოუჭრელი ხე-ტყის ფინანსური შეფასება; მატყლის ფინანსური შეფასება; სესხის გაცემა იპოტეკით; სარეზერვო ფონდების მომსახურება; საფონდო ბირჟის საბროკერო მომსახურება; დავალიანებასთან დაკავშირებული საკონსულტაციო მომსახურება; ფინანსების ორგანიზება სამშენებლო პროექტებისთვის; ფინანსური ინფორმაციით უზრუნველყოფა ვებსაიტების საშუალებით; საკომპენსაციო გადახდების ფინანსური მართვა მესამე პირთათვის; ინვესტირება; საბირჟო შუამავლობა; შედავათების უზრუნველყოფა მესამე პირთათვის საწვერო ბარათების გამოყენების გზით; პირობით გათავისუფლებული პირებისთვის მეურვეობის გაწევა; საოფისე ფართების გაქირავება კოვორქინგის (ერთ სივრცეში მუშაობისთვის) შემთხვევებში; ტენდერებში მონაწილეობის ფინანსური შეფასება; პროექტებში მონაწილეობის ფინანსური შეფასება; ღირებულებების ფინანსური შეფასება ნავთობის, გაზისა და სამთო მრეწველობაში; ფინანსური კვლევები; უძრავი ქონების სააგენტოების მომსახურება; ვირტუალური ვალუტის ელექტრონული გადაგზავნა; ინტელექტუალური საკუთრების სფეროში ქონების ფინანსური შეფასება; კოტირება ღირებულების შეფასების მიზნით; პროექტებისთვის სახსრების შეგროვება ინტერნეტის საშუალებით; ელექტრონული საქაღალდით გადახდების მომსახურება; ვირტუალური ვალუტის ფინანსური გადაცვლა; ფონდების ელექტრონული ტრანსფერის უზრუნველყოფა ბლოკჩეინის ტექნოლოგიების გამოყენებით; სასაჩუქრე სერტიფიკატების გაცემა; მობილური ბანკინგის მომსახურება.

(111) M 2023 36664 R
 (151) 2023 03 21
 (181) 2033 03 21
 (210) AM 121925
 (220) 2023 03 07
 (732) შპს „Bolero & Company“
 ქუჩიშვილის ქ. 12-14-16, სართ.6, 0179,
 თბილისი, საქართველო
 (540)

OAK HILLS

(591) შავ-თეთრი
 (511)
 33 – ალკოჰოლური სასმელები, ლუდის გარდა;
 ალკოჰოლური შედგენილობები სასმელების
 დასამზადებლად.

მატარებლები, ჩასაწერი დისკები, ციფრული ან
 ანალოგიური ჩამწერი ან დამმასხოვებლები;
 მონეტებზე მომუშავე აპარატების მექანიზმები,
 სალარო აპარატები, მთვლელი მოწყობილობე-
 ბი; კომპიუტერები და კომპიუტერის პერიფე-
 რული მოწყობილობები; მყვინთავის სამოსი,
 მყვინთავის ნიღბები, მყვინთავის ყურსაცობე-
 ბი, ცხვირის სამაგრები მყვინთავებისა და მო-
 ცურავეებისთვის, მყვინთავის ხელთათმანები,
 სასუნთქი აპარატურა წყალქვეშა ცურვისთვის;
 ცეცხლმქრობი მოწყობილობები.

25 – ტანსაცმელი, ფეხსაცმელი, თავსაბურავი.

41 – განათლება; სასწავლო პროცესის უზრუნ-
 ველყოფა; გართობა; სპორტული და კულტუ-
 რული ღონისძიებები

(111) M 2023 36665 R
 (151) 2023 03 21
 (181) 2033 03 21
 (210) AM 121935
 (220) 2023 03 09
 (732) ნინო პაიჭაძე
 რევაზ ურიდიას ქ. 26, 0101, თბილისი,
 საქართველო
 (540)

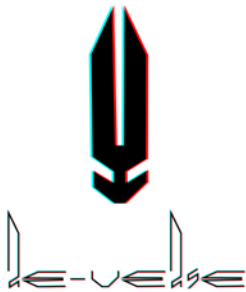

(591) 000000 შავი, 00FFFF ცისფერი, FF0000
 წითელი
 (531) 26.13.25; 27.05.04; 29.01.13
 (511)

9 – სამეცნიერო, საკვლევი, სანავიგაციო, გეო-
 დეზიური, ფოტოგრაფიული, კინემატოგრაფი-
 ული, აუდიოვიზუალური, ოპტიკური, აწონის,
 გაზომვის, სიგნალიზაციის, გამოსავლენი, ტეს-
 ტირების, სამაშველო და სასწავლო აპარატურა
 და ინსტრუმენტები; აპარატურა და ინსტრუ-
 მენტები ელექტრობის გადაცემის, გადართვე-
 ბის, გარდაქმნის, დაგროვების, განაწილების ან
 გამოყენების რეგულირების ან მართვისთვის;
 აპარატურა და ინსტრუმენტები ხმის ან გამო-
 სახულების ჩაწერის, გადაცემის, აღწარმოების
 ან დამუშავებისთვის; მონაცემების მაგნიტური

(111) M 2023 36666 R
 (151) 2023 03 21
 (181) 2033 03 21
 (210) AM 121933
 (220) 2023 03 09
 (732) ნინო პაიჭაძე
 რევაზ ურიდიას ქ. 26, 0101, თბილისი,
 საქართველო
 (540)



(591) შავ-თეთრი
 (531) 05.01.16; 05.01.20; 05.01.21; 26.13.25;
 27.03.01; 27.03.11

(511)
 41 – განათლება; სასწავლო პროცესის უზრუნ-
 ველყოფა; გართობა; სპორტული და კულტუ-
 რული ღონისძიებები

(111) M 2023 36667 R
 (151) 2023 03 21
 (181) 2033 03 21
 (210) AM 121508
 (220) 2023 02 06
 (732) ფილიპ მორის პროდაქტს ს.ა.
 კე ჟანრენო 3, 2000 ნევშატელი, შვეიცარია

(740) პავლე მეიფარიანი
(540)

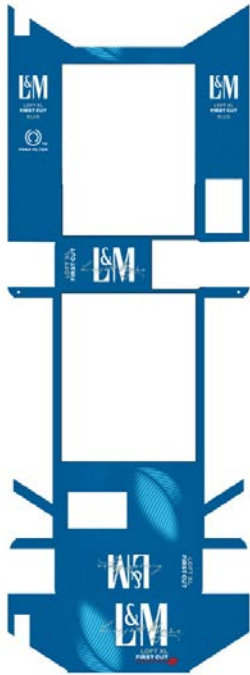

(591) ლურჯი, ცისფერი, ნაცრისფერი,
წითელი, თეთრი
(531) 05.03.01; 05.03.14; 19.03.24; 27.05.10;
27.05.24; 29.01.13

(511)

34 – დაუმუშავებელი ან დამუშავებული თამბაქო; თამბაქოს ნაწარმი; სიგარები, სიგარეტები, პაპიროსები, სიგარილოები, თვითგახვეული (თვითნაკეთი) სიგარეტებისათვის განკუთვნილი თამბაქო, ჩიბუხის თამბაქო, საღეჭი თამბაქო, საბურნუთე თამბაქო, კრეტეკი; სნუსი; თამბაქოს შემცვლელები (არასამედიცინო დანიშნულების); ელექტრონული სიგარეტები; თამბაქოს ნაწარმი მათი შემდგომი გახურების მიზნით; ელექტრონული მოწყობილობები და მათი ნაწილები სიგარეტების ან თამბაქოს გასახურებლად ნიკოტინის შემცველი აეროზოლის გამოყოფისათვის შესუნთქვის მიზნით; თხევადი ნიკოტინის ხსნარები ელექტრონულ სიგარეტებში გამოსაყენებლად; მწველთა საკუთნო, სიგარეტის და პაპიროსის ქაღალდი, სიგარეტის და პაპიროსის მილაკები (სიგარეტის და პაპიროსის ჰილზები), სიგარეტის ფილტრები, თამბაქოსათვის განკუთვნილი ქილები, სიგარეტის კოლოფები (პორტსიგარები), საფერფლეები, ჩიბუხები, სიგარეტის გასახვევად განკუთვნილი ჯიბის მოწყობილობები, სანთებლები, ასანთი.

(111) M 2023 36668 R

(151) 2023 03 21

(181) 2023 03 21

(210) AM 121509

(220) 2023 02 06

(732) ფილიპ მორის პროდაქტს ს.ა.

კე ჟანრენო 3, 2000 ნევზატელი, შვეიცარია

(740) პავლე მეიფარიანი

(540)

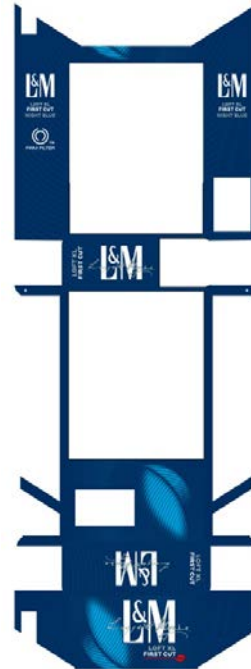

(591) თეთრი, წითელი, ნაცრისფერი,
ცისფერი, მუქი ლურჯი

(531) 05.03.01; 05.03.14; 19.03.24; 27.05.10;
27.05.24; 29.01.14

(511)

34 – დაუმუშავებელი ან დამუშავებული თამბაქო; თამბაქოს ნაწარმი; სიგარები, სიგარეტები, პაპიროსები, სიგარილოები, თვითგახვეული (თვითნაკეთი) სიგარეტებისათვის განკუთვნილი თამბაქო, ჩიბუხის თამბაქო, საღეჭი თამბაქო, საბურნუთე თამბაქო, კრეტეკი; სნუსი; თამბაქოს შემცვლელები (არასამედიცინო დანიშნულების); ელექტრონული სიგარეტები; თამბაქოს ნაწარმი მათი შემდგომი გახურების მიზნით; ელექტრონული მოწყობილობები და მათი ნაწილები სიგარეტების ან თამბაქოს გასახურებლად ნიკოტინის შემცველი აეროზოლის გამოყოფისათვის შესუნთქვის მიზნით; თხევადი ნიკოტინის ხსნარები ელექტრონულ სიგარეტებში გამოსაყენებლად; მწველთა საკუთნო, სიგარეტის და პაპიროსის ქაღალდი, სიგარეტის და პაპიროსის მილაკები (სიგარეტის და პაპიროსის ჰილზები), სიგარეტის ფილტრები, თამბაქოსათვის განკუთვნილი ქილები, სიგარეტის კოლოფები (პორტსიგარები), საფერფლეები, ჩიბუხები, სიგარეტის გასახვევად განკუთვნილი ჯიბის მოწყობილობები, სანთებლები, ასანთი.

თვის განკუთვნილი ქილები, სიგარეტის კოლოფები (პორტსიგარები), საფერფლეები, ჩიბუხები, სიგარეტის გასახვევად განკუთვნილი ჯიბის მოწყობილობები, სანთებლები, ასანთი.

(111) M 2023 36669 R

(151) 2023 03 21

(181) 2033 03 21

(210) AM 122015

(220) 2023 03 10

(732) შპს „ნატურელ“

სოფ. ყარაჯალა, თელავის რაიონი,

საქართველო

(540)



(591) შავ-თეთრი

(531) 26.04.02; 26.04.05; 26.04.22; 26.04.24;

27.05.24

(511)

11 – განათების, გათბობის, გაგრილების, ორთქლწარმოქმნის, საჭმლის მომზადების, საშრობი, სავენტილაციო, წყალმომარაგების და სანიტარული აპარატურა და დანადგარები.

(111) M 2023 36670 R

(151) 2023 03 21

(181) 2033 03 21

(210) AM 122020

(220) 2023 03 13

(732) შპს „გეო ტელემედიცინე“

გამრეკელის ქ. 19, კომერციული ფართი,

სარ. 2, 0160, თბილისი, საქართველო

(540)



telemedicine

(591) 00B9A3 მწვანე, 000000 შავი, FFFFFF

თეთრი

(531) 04.05.04; 16.01.04; 16.01.05; 16.01.11;

16.03.13; 19.13.22; 27.05.01; 29.01.13

(511)

44 – სამედიცინო მომსახურება; ვეტერინარული მომსახურება; ჰიგიენური და კოსმეტიკური მომსახურება ადამიანებისა და ცხოველებისთვის; მომსახურება სოფლის მეურნეობის, მეზღვეობისა და მეტყვევობის სფეროში.

(111) M 2023 36671 R

(151) 2023 03 21

(181) 2033 03 21

(210) AM 122033

(220) 2023 03 15

(732) შპს „საინჟინრო და შესყიდვების კორპორაცია“

იოსებძის ქ. 60 (იგივე იოსებძე/ ბულაჩა-

ურის ქ. 60/4), შემოქმედებითი სახელოს-

ნო, ნახევარსარდაფის სართული, 0160,

თბილისი, საქართველო

(540)



(591) მწვანე, შავი

(531) 24.15.07; 24.15.13; 24.15.15; 27.01.25;

29.01.03; 29.01.12

(511)

11 – განათების, გათბობის, გაგრილების, ორთქლწარმოქმნის, საჭმლის მომზადების, საშრობი, სავენტილაციო, წყალმომარაგების და სანიტარული აპარატურა და დანადგარები.

(111) M 2023 36672 R

(151) 2023 03 21

(181) 2033 03 21

(210) AM 121768

(220) 2023 02 22

(732) სს „საქართველოს ბანკი“

გაგარინის ქ. 29ა, 0160, თბილისი,

საქართველო

(740) გიორგი თაქთაქიშვილი

(540)



(591) იისფერი

(531) 27.05.01; 29.01.05

(511)

9 – კომპიუტერული პროგრამები და პუბლიკაციები, რომელთა მიწოდებაც ხდება ელექტრონული ფორმით ონლაინ რეჟიმში მონაცემთა ბაზებიდან ან მოწყობილობებიდან, რომლებიც ინტერნეტით (ვებგვერდებისა და ვებსაიტების ჩათვლით) არის ხელმისაწვდომი; კომპიუტერული პროგრამა და სატელეკომუნიკაციო აპარატები (მოდემების ჩათვლით), რომლებიც იძლევა მონაცემთა ბაზებთან, კომპიუტერულ ქსელებსა და ინტერნეტთან დაკავშირების შესაძლებლობას; კომპიუტერული პროგრამა მონაცემთა ძიებისათვის; სათადარიგო და თანმხლები ნაწილები ყველა ზემოაღნიშნული საქონლისათვის; საიდენტიფიკაციო ბარათები; მონაცემთა მატარებლები; პუბლიკაციები, ბიულეტენები, ჟურნალები, პერიოდული გამოცემები, ბროშურები და თხელი ბროშურები ელექტრონული ფორმით, რომელიც მიეწოდება ონლაინ რეჟიმში მონაცემთა ბაზებიდან ან მოწყობილობებიდან, რომლებიც ინტერნეტით (ვებსაიტების ჩათვლით) არის ხელმისაწვდომი; პუბლიკაციები, ბიულეტენები, ჟურნალები, პერიოდული გამოცემები, ბროშურები და თხელი ბროშურები ელექტრონული ფორმით, რომელიც მიეწოდება ონლაინ რეჟიმში მონაცემთა ბაზებიდან ან მოწყობილობებიდან, რომლებიც ინტერნეტით (ვებსაიტების ჩათვლით) არის ხელმისაწვდომი; პუბლიკაციები, ბიულეტენები, ჟურნალები, პერიოდული გამოცემები, ბროშურები და თხელი ბროშურები ციფრული ან ელექტრონული ფორმით ან ჩაწერილი კომპაქტ-დისკზე ან დისკეტაზე.

(111) M 2023 36673 R

(151) 2023 03 21

(181) 2033 03 21

(210) AM 121767

(220) 2023 02 22

(732) სს „საქართველოს ბანკი“

გაგარინის ქ. 29ა, 0160, თბილისი,
საქართველო

(740) გიორგი თაქთაქიშვილი

(540)

ყიდულობ დღეს, იხდი მერე

(591) შავ-თეთრი

(511)

9 – კომპიუტერული პროგრამები და პუბლიკაციები, რომელთა მიწოდებაც ხდება ელექტრონული ფორმით ონლაინ რეჟიმში მონაცემთა ბაზებიდან ან მოწყობილობებიდან, რომლებიც ინტერნეტით (ვებგვერდებისა და ვებსაიტების ჩათვლით) არის ხელმისაწვდომი; კომპიუტერული პროგრამა და სატელეკომუნიკაციო აპარატები (მოდემების ჩათვლით), რომლებიც იძლევა მონაცემთა ბაზებთან, კომპიუტერულ

ქსელებსა და ინტერნეტთან დაკავშირების შესაძლებლობას; კომპიუტერული პროგრამა მონაცემთა ძიებისათვის; სათადარიგო და თანმხლები ნაწილები ყველა ზემოაღნიშნული საქონლისათვის; საიდენტიფიკაციო ბარათები; მონაცემთა მატარებლები; პუბლიკაციები, ბიულეტენები, ჟურნალები, პერიოდული გამოცემები, ბროშურები და თხელი ბროშურები ელექტრონული ფორმით, რომელიც მიეწოდება ონლაინ რეჟიმში მონაცემთა ბაზებიდან ან მოწყობილობებიდან, რომლებიც ინტერნეტით (ვებსაიტების ჩათვლით) არის ხელმისაწვდომი; პუბლიკაციები, ბიულეტენები, ჟურნალები, პერიოდული გამოცემები, ბროშურები და თხელი ბროშურები ციფრული ან ელექტრონული ფორმით ან ჩაწერილი კომპაქტ-დისკზე ან დისკეტაზე.

(111) M 2023 36674 R

(151) 2023 03 21

(181) 2033 03 21

(210) AM 121923

(220) 2023 03 06

(732) ა(ა)იპ ქართული ჭიდაობის

საერთაშორისო ფედერაცია დოდო

აბაშიძის ქ. 9, ბ. 9, თბილისი, საქართველო

(740) ნათია გოგაძე

(540)



(591) 479927 მწვანე, E81010 წითელი, FCFCFC

თეთრი, 3F1F1F ყავისფერი

(531) 01.05.01; 01.05.02; 01.05.07; 02.01.08;

26.01.01; 26.01.04; 26.01.14; 26.01.21;

29.01.15

(511)

41 – განათლება; სასწავლო პროცესის უზრუნველყოფა; გართობა; სპორტული და კულტურული ღონისძიებები

(111) M 2023 36675 R
 (151) 2023 03 22
 (181) 2033 03 22
 (210) AM 122014
 (220) 2023 03 10
 (732) შპს „ვარტავა“
 სოფ. მუხათწყარო, მე-3 ქუჩა 24ა, 3307,
 მცხეთის რაიონი, მცხეთა, საქართველო
 (540)



(591) კრემისფერი, ღია ყავისფერი, მუქი
 ყავისფერი, თეთრი
 (531) 26.01.01; 26.01.12; 26.01.18; 26.11.12;
 27.05.21; 29.01.12
 (511)
 36 – დაზღვევა; ფინანსური საქმიანობა; ფუ-
 ლად-საკრედიტო საქმიანობა; უძრავ ქონებას-
 თან დაკავშირებული საქმიანობა.

(111) M 2023 36676 R
 (151) 2023 03 24
 (181) 2033 03 24
 (210) AM 122117
 (220) 2023 03 20
 (732) შაქირ ნიაზოვი
 ფანასკერტელის ქ., კორპ. 17-ის წინ,
 თბილისი, საქართველო
 (540)

შაკ შაურმა

SHAK SHAWARMA

(591) შავ-თეთრი
 (511)
 43 – საკვებით და სასმელით უზრუნველყოფა;

(111) M 2023 36677 R
 (151) 2023 03 24
 (181) 2033 03 24
 (210) AM 122021
 (220) 2023 03 13
 (732) იგორ დმიტრიევიჩ რაბჩინსკი
 ულ. ბლაგოდატნაია 166/43, კვ. 108,
 როსტოვ-ნა-დონუ, რუსეთის ფედერაცია

(740) შალვა გვარამაძე
 (540)

aligo

(591) შავ-თეთრი
 (511)
 35 – ბიზნესის რეკლამა ინტერნეტით; უფასო
 განცხადებების ვებსაიტით მომსახურება.
 42 – ვებსაიტების შემუშავება; მობილურის აპ-
 ლიკაციების შემუშავება; ვებსაიტების განვითა-
 რება.

(111) M 2023 36678 R
 (151) 2023 03 24
 (181) 2033 03 24
 (210) AM 122112
 (220) 2023 03 20
 (732) ოტკრიტოე აკციონერნოე ობშჩესტვო
 „ლიკეროვოდოჩნი ზავოდ „გლაზოვსკი“
 13, ულ. 2-ია ნაბერეჟნაია, გლაზოვი,
 RU-427622 უდმურტეთი, რუსეთის
 ფედერაცია
 (740) გიორგი თაქთაქიშვილი
 (540)



(591) ოქროსფერი, შავი, ყავისფერი, წითელი,
 კრემისფერი, თეთრი
 (531) 19.07.01; 19.07.09; 24.09.01; 24.09.05;
 25.01.15; 25.01.19; 25.01.19
 (554) მოცულობითი
 (511)
 33 – აპერიტივები; არაყი; ბრენდი; ღვინო; ჭაჭა-
 ზე დამზადებული ღვინო; ვისკი; არაყი; ანისუ-
 ლის არაყი; ალუბლის არაყი; ჯინი; დიჯესტი-
 ვები (ლიქიორი და სპირტიანი სასმელები); კო-
 კტილები; კურასო; ანისულის ლიქიორი; ლი-
 ქიორი; მაკოლი; მარცვლეულის დისტილირე-
 ბული ალკოჰოლიანი სასმელები; ალკოჰოლია-
 ნი სასმელები, ლუდის გარდა; ლერწამზე დამ-

ზადებული ალკოჰოლიანი სასმელები; შერეული ალკოჰოლიანი სასმელები, ლუდზე დამზადებულის გარდა; ხილის შემცველი ალკოჰოლიანი სასმელები; ღვინოზე დამზადებული ალკოჰოლიანი სასმელები; გამობდით მიღებული სასმელები; სპირტიანი სასმელები; თაფლის სასმელი (თაფლუჭი); პიტნის ნაყენები; მწარე ნაყენები; რომი; საკე; მსხლის სიდრი; სიდრი; სოჯუ; ბრინჯის სპირტი; სპირტიანი ექსტრაქტები; ხილის სპირტიანი ექსტრაქტები; სპირტიანი ესენციები.

(540)



(111) M 2023 36679 R

(151) 2023 03 24

(181) 2033 03 24

(210) AM 122115

(220) 2023 03 20

(732) შპს „გეოკონდიტერი“

აკაკი წერეთლის გამზ. 126, თბილისი, საქართველო

(540)



(591) თეთრი, წითელი, ოქროსფერი

(531) 25.01.10; 25.01.15; 25.01.17; 25.01.19;

27.05.01; 27.05.24; 29.01.13

(511)

30 – ყავა, ჩაი, კაკაო და ყავის შემცველები; ბრინჯი, მკარონი და ატრია; ტაპიოკა და საგო; ფქვილი და მარცვლეულის პროდუქტი; პურფუნთუშეული, მკარონი და საკონდიტრო ნაწარმი; შოკოლადი; ნაყინი, შარბათი და სხვა საკვები ყინული; შაქარი, თაფლი, ბადაგი; საფუარი, საცხობი ფხვნილები; მარილი, სანელებლები, საკმაზები, დაკონსერვებული მწვანილი; ძმარი, საწებლები და სხვა საკმაზი; ყინული (გაყინული წყალი).

(591) მწვანე, ყავისფერი, ლურჯი

(531) 03.09.04; 05.01.05; 27.05.01; 29.01.13

(526) AKHA

(511)

43 – საკვებით და სასმელით უზრუნველყოფა; დროებითი საცხოვრებლით უზრუნველყოფა.

(111) M 2023 36681 R

(151) 2023 03 24

(181) 2033 03 24

(210) AM 121759

(220) 2023 02 22

(732) დახურული ტიპის სააქციო საზოგადოება „ტაბატერა“

ხიმიკი (ქიმიკოსები), სუმგაითის ქიმიური სამრეწველო პარკი, სუმგაითი, AZ5002, აზერბაიჯანი

(740) გიორგი ყავლაშვილი

(540)

FRIZ
ფრიზ

(591) შავ-თეთრი

(511)

9 – სამეცნიერო, საკვლევი, სანავიგაციო, გეოდეზიური, ფოტოგრაფიული, კინემატოგრაფიული, აუდიოვიზუალური, ოპტიკური, აწონვის, გაზომვის, სიგნალიზაციის, გამოსავლენი, ტესტირების, ინსპექტირების, სამაშველო და სასწავლო აპარატურა და ინსტრუმენტები; აპარატურა და ინსტრუმენტები ელექტროობის გადაცემის, გადართვების, გარდაქმნის, დაგროვების, განაწილების ან გამოყენების რეგულირების ან მართვისთვის; აპარატურა და ინსტრუმენტები ხმის ან გამოსახულების ჩაწერის, გადაცემის, აღწარმოების ან დამუშავებისთვის; მო-

ნაცემების მაგნიტური მატარებლები, ჩასაწერი დისკები, ციფრული ან ანალოგიური ჩამწერი ან დამმახსოვრებლები; მონეტებზე მომუშავე აპარატების მექანიზმები; სალარო აპარატები, მთვლელი მოწყობილობები; კომპიუტერები და კომპიუტერის პერიფერიული მოწყობილობები; მყვინთავის სამოსი, მყვინთავის ნიღბები, მყვინთავის ყურსაცობები, ცხვირის სამაგრები მყვინთავებისა და მოცურავეებისთვის, მყვინთავის ხელთათმანები, სასუნთქი აპარატურა წყალქვეშა ცურვისთვის; ცეცხლმქრობი მოწყობილობები.

11 – განათების, გათბობის, გაგრილების, ორთქლწარმოების, საჭმლის მომზადების, საშრობი, სავენტილიაციო, წყალმომარაგების და სანიტარული აპარატურა და დანადგარები.

34 – ასანთი; სატუჩები სიგარეტისა და სიგარის მუნდშტუკებისათვის (ქარვის); თამბაქო, თუთუნი; თამბაქოს ქისები; სიგარეტის ჰილზები; სიგარეტის ფილტრები; სანთებლები; სანთებლის დასატენი აირიანი ბალონები; ჩიბუხები; თამბაქოს ქაღალდის წიგნაკები; შთამნთქმელი ქაღალდი ჩიბუხისათვის; საღეჭი თამბაქო; სიგარები; საჭრელი სამარჯვები (სიგარის ბოლოს); სიგარის ყუთები; პორტსიგარები; მუნდშტუკები სიგარისათვის; სიგარეტები თამბაქოს შემცველებით; სიგარეტები; სიგარეტის დასახვევი ჯიბის მოწყობილობები; მუნდშტუკები სიგარეტისათვის; სატუჩები (სიგარეტის მუნდშტუკის); პაპიროსის, სიგარეტის ქაღალდი; სიგარილოები; ჩიბუხის გასაწმენდი მოწყობილობები; კაჟი სანთებლისათვის; მოსაწევი ბალახები; ჩიბუხის სადგარები; საასანთეები; თამბაქოს ჭურჭელი; ბურნუთი; საბურნუთეები; ასანთის კოლოფები; საფერფლეები; საფურთხებლები საღეჭი თამბაქოს მომხმარებლებისათვის; დამტენიანებელი კოლოფები სიგარეტისათვის; ელექტრო სიგარეტები; თხევადი ნიკოტინის ხსნარი ელექტრო სიგარეტებში გამოსაყენებლად; პირიდან გამოსაორთქლებლები მწველთათვის; არომატული ნივთიერებები თამბაქოსთვის, ეთერზეთების გარდა; არომატული ნივთიერებები ელექტრო სიგარეტებში გამოსაყენებლად, ეთერზეთების გარდა; სიგარეტის სანთებლებისთვის ფითილები; ჩილიმები.

საერთაშორისო სასაქონლო ნიშნები, რომლებზეც გამოტანილია გადაწვეტილება დაცვის მინიჭების შესახებ

გადაწვეტილების გასაჩივრება შესაძლებელია საქპატენტის სააპელაციო პალატაში გამოქვეყნებიდან 3 თვის ვადაში ან მცხეთის რაიონული სასამართლოს ადმინისტრაციულ საქმეთა კოლეგიაში 1 თვის ვადაში (მის.: ქ. მცხეთა, სამხედროს ქ. №17).

(260) AM 2023 116797 A
(800) 1646686
(151) 2022 01 25
(891) 2022 01 25
(731) PROTEOS BIOTECH S.L.
C/ 3, Nº 50, Parcela 133-C, Pol. Ind. Romica,
Apdo. Correos 627, E-02080 Albacete, Spain
(540)

pbserum

(591) Black, white
(531) 27.05; 27.05.01
(511)
3 – Cosmetics.

5 – Pharmaceutical products; pharmaceutical preparations and compositions; chemical preparations for pharmaceutical use; parapharmaceutical products for use in dermatology; biological preparations for medical use; hygienic and sanitary products for medical use; enzymes for medical use.

(260) AM 2023 117636 A
(800) 1658268
(151) 2021 12 01
(891) 2021 12 01
(731) SME CORPORATION MALAYSIA
LEVEL 6, SME 1, BLOCK B, PLATINUM
SENTRAL, JALAN STESEN SENTRAL 2,
KUALA LUMPUR SENTRAL, 50470
KUALA LUMPUR, Malaysia
(540)



(591) Black, white
(531) 05.05.19; 05.05.20; 05.05.21; 24.03.07;
24.03.18; 27.03.11; 27.05.01; 27.05.09;
27.05.22
(526) "Malaysian Brand", "Quality, Excellence,
Distinction".
(551) Collective

(511)

1 – Chemicals used in industry, science and photography, as well as in agriculture, horticulture and forestry; unprocessed artificial resins, unprocessed plastics; manures; fire extinguishing compositions; tempering and soldering preparations; chemical substances for preserving foodstuffs; tanning substances; adhesives used in industry.

2 – Paints, varnishes, lacquers; preservatives against rust and against deterioration of wood; colorants; mordants; raw natural resins; metal in foil and powder form for painters, decorators, printers and artists.

3 – Bleaching preparations and other substances for laundry use; cleaning, polishing, scouring and abrasive preparations; soaps; perfumery, essential oils, cosmetics, hair lotions; dentifrices.

4 – Industrial oils and greases; lubricants; dust absorbing, wetting and binding compositions; fuels (including motor spirit) and illuminants; candles and wicks.

5 – Pharmaceutical and veterinary and sanitary preparations for medical purpose; dietetic substances adapted for medical use, food for babies; plasters, materials for dressings; material for stopping teeth, dental wax; disinfectants; preparations for destroying vermin; fungicides, herbicides.

6 – Common metals and their alloys; metal building materials; transportable buildings of metal; materials of metal for railway tracks; non-electric cables and wires of common metal; ironmongery, small items of metal hardware; pipes and tubes of metal; safes; goods of common metal not included in other classes; ores.

7 – Machines and machine tools; motors and engines (except for land vehicles); machine coupling and transmission components (except for land vehicles); agricultural implements other than hand-operated; incubators for eggs; automatic vending machines.

8 – Hand tools and implements (hand operated); cutlery; side arms; razors.

9 – Scientific, nautical, surveying, photographic, cinematographic, optical, weighing, measuring, signaling, checking (supervision), life-saving and teaching apparatus and instruments; apparatus and instruments for conducting, switching, transforming, accumulating, regulating or controlling electricity; apparatus for recording, transmission or reproduction of sound or images; magnetic data carries, recording discs; me-

chanisms for coin operated apparatus; cash registers, calculating machines, data processing equipment and computers; fire-extinguishing apparatus.

10 – Surgical, medical, dental and veterinary apparatus and instruments, artificial limbs, eyes and teeth; orthopedic articles; suture materials.

11 – Apparatus for lighting, heating, steam generating, cooking, refrigerating, drying, ventilating, water supply and sanitary purposes.

12 – Vehicles; apparatus for locomotion by land, air or water.

13 – Firearms, ammunition and projectiles; explosives; fireworks.

14 – Precious metals and their alloys and goods in precious metals or coated therewith, not included in other classes; jewellery, precious stones; horological and chronometric instruments.

15 – Musical instruments.

16 – Paper, cardboard and goods made from these materials, not included in other classes; printed matter; bookbinding materials; photographs; stationery; adhesives for stationery or household purposes; artists' materials; paint brushes; typewriters and office requisites (except furniture); instructional and teaching material (except apparatus); plastic materials for packaging (not included in other classes); printers' type; printing blocks.

17 – Rubber, gutta-percha, gum, asbestos, mica and goods made from these materials and not included in other classes; plastics in extruded form for use in manufacture; packing, stopping and insulating materials; flexible pipes, not of metal.

18 – Leather and imitations of leather, and goods made of these materials and not included in other classes; animal skins, hides; trunks and travelling bags; umbrellas, parasols and walking sticks; whips, harness and saddlery.

19 – Building materials (not of metal); non-metallic rigid pipes for building; asphalt, pitch and bitumen; non-metallic transportable buildings; monuments, not of metal.

20 – Furniture, mirrors, picture frames; goods (not included in other classes) of wood, cork, reed, cane, wicker, horn, bone, ivory, whalebone, shell, amber, mother-of-pearl, meerschaum and substitutes for all these materials, or of plastics.

21 – Household or kitchen utensils and containers (not of precious metal or coated therewith); combs and sponges; brushes (except paint brushes); brush-making materials; articles for cleaning purposes; steel wool; unworked or semi-worked glass (except glass used in building); glassware, porcelain and earthenware not included in other classes.

22 – Ropes, string, nets, tents, awnings, tarpaulins, sails, textile packaging sacks and bags (not included in other in other classes); padding and stuffing materials (except of rubber, plastics, paper or cardboard); raw fibrous textile materials.

23 – Yarns and threads, for textile use.

24 – Textiles and textile goods, not included in other classes; bed and table covers.

25 – Clothing, footwear, headgear.

26 – Lace and embroidery, ribbons and braid; buttons, hooks and eyes, pins and needles; artificial flowers.

27 – Carpets, rugs, mats and matting, linoleum and other materials for covering existing floors; wall hangings (non-textile).

28 – Games and playthings; gymnastic and sporting articles not included in other classes; decorations for Christmas trees.

29 – Meat, fish, poultry and game; meat extracts; preserved, dried and cooked fruits and vegetables; jellies, jams, compotes; eggs, milk and milk products; edible oils and fats.

30 – Coffee, tea, cocoa, sugar, rice, tapioca, sago, artificial coffee; flour and preparations made from cereals, bread, pastry and confectionery, ices; honey, treacle; yeast, baking-powder; salt, mustard; vinegar, sauces (condiments); spices; ice.

31 – Agricultural, horticultural and forestry products and grains not included in other classes; live animals; fresh fruits and vegetables; seeds, natural plants and flowers; foodstuffs for animals, malt.

32 – Beers; mineral and aerated waters and other non-alcoholic drinks; fruit drinks and fruits juices; syrups and other preparations for making beverages.

33 – Alcoholic beverages (except beers).

34 – Tobacco; smokers' articles; matches.

35 – Advertising; business management; business administration; office functions.

36 – Insurance; financial affairs; monetary affairs; real estate affairs.

37 – Building construction; repair; installation services.

38 – Telecommunications services.

39 – Transport; packaging and storage of goods; travel arrangement.

40 – Treatment of materials.

41 – Education; providing of training; entertainment, sporting and cultural activities.

42 – Scientific and technological services and research and design relating thereto; industrial analysis

and research services; design and development of computer hardware and software.

43 – Services for providing food and drink; temporary accommodation.

44 – Medical services; veterinary services; hygienic and beauty care for human beings or animals; agriculture, horticulture and forestry services.

45 – Personal and social services rendered by others to meet the needs of individuals; security services for the protection of property and individuals; legal services.

(260) AM 2023 117962 A

(800) 1663480

(151) 2022 03 22

(891) 2022 03 22

(731) PJSC "GAZPROM"

Lakhtinsky Avenue, 2, Bldg. 1, int. terr. of city municipal district Lakhta-Olgino, RU-197229 St. Petersburg, Russian Federation

(540)



(591) Blue and white

(531) 27.05.01; 27.05.07; 27.05.09; 27.05.10; 28.05; 29.01.12

(511)

9 – Coils, electric; particle accelerators; reflective articles for wear, for the prevention of accidents; protection devices for personal use against accidents; clothing for protection against accidents, irradiation and fire; accumulators, electric, for vehicles; batteries, electric, for vehicles; battery jars; battery boxes; acidimeters for batteries; hydrometers; plates for batteries; whistle alarms; acoustic alarms; acoustic conduits; sound recording discs; speaking tubes; actinometers; adding machines; aerometers; enlarging apparatus [photography]; electro-dynamic apparatus for the remote control of railway points; magnets; electromagnetic coils; air analysis apparatus; alarms; alcoholmeters; alidades; food analysis apparatus; igniting apparatus, electric, for igniting at a distance; ignition batteries; altimeters; asbestos gloves for protection against accidents; asbestos clothing for protection against fire; ammeters; amplifiers; amplifying tubes; anemometers; calibrating rings; fire extinguishers; anodes; anode batteries; aerials; anti-glare glasses; visors for helmets; anti-interference devices [electricity]; transformers [electricity]; apertometers [optics]; money counting and sorting machines; distribution boxes [electricity]; surveying instruments; surveying chains; lenses for astrophotography; thermionic valves; audiovisual

teaching apparatus; juke boxes, musical; mechanisms for coin-operated apparatus; mechanisms for counter-operated apparatus; calipers; comparators; fire alarms; automatic indicators of low pressure in vehicle tyres; protective suits for aviators; alarm bells, electric; rods for water diviners; life-saving rafts; scales; meteorological balloons; demagnetizing apparatus for magnetic tapes; tape recorders; magnetic tapes; barometers; weighing machines; weighbridges; fire beaters; chargers for electric accumulators; betatrons; ticket dispensers; cabinets for loudspeakers; close-up lenses; terminals [electricity]; pressure indicator plugs for valves; galvanometers; push buttons for bells; branch boxes [electricity]; tone arms for record players; spirit levels; punched card machines for offices; sheaths for electric cables; frames for photographic transparencies; circular slide rules; slide-rules; calculating machines; slide calipers; jigs [measuring instruments]; blueprint apparatus; cinematographic cameras; capillary tubes for laboratory use; sound recording carriers; protective helmets; respiratory masks, other than for artificial respiration; solderers' helmets; eyeglass chains; heat regulating apparatus; darkrooms [photography]; boiler control instruments; drying racks [photography]; apparatus for editing cinematographic film; printed circuits; flashing lights [luminous signals]; signal bells; containers for microscope slides; collectors, electric; electric installations for the remote control of industrial operations; switchboxes [electricity]; commutators; marine compasses; eyepieces; thread counters; pedometers; counters; metronomes; condensers [capacitors]; conductors, electric; electricity conduits; circuit closers; connectors [electricity]; junction boxes [electricity]; switchboards; contacts, electric; apparatus to check franking; regulating apparatus, electric; monitoring apparatus, other than for medical purposes; speed checking apparatus for vehicles; converters, electric; photocopiers [photographic, electrostatic, thermic]; eyeglass cords; retorts; retorts' stands; correcting lenses [optics]; objectives [lenses] [optics]; cosmographic instruments; diving suits; electric apparatus for commutation; switches, electric; limiters [electricity]; electric plugs; current rectifiers; cell switches [electricity]; dressmakers' measures; crucibles [laboratory]; appliances for measuring the thickness of leather; cyclotrons; counterfeit [false] coin detectors; shutter releases [photography]; densimeters; animated cartoons; laboratory trays; metal detectors for industrial or military purposes; sonars; detectors; shutters [photography]; diaphragms [acoustics]; centering apparatus for photographic transparencies; cameras [photography]; transparencies [photography]; slide projectors; distance measuring apparatus; dictating machines; diffraction apparatus [microscopy]; loudspeakers; circuit breakers; record players; microscopes; distance recording apparatus; range finders; distribution boards [electricity]; distribution consoles [electricity]; compasses for measuring; measures; measuring apparatus; dynamometers; water level indicators; fire escapes;

flash-bulbs [photography]; telephone receivers; fluorescent screens; projection screens; workmen's protective face-shields; screens [photography]; drainers for use in photography; electric loss indicators; measuring devices, electric; cables, electric; ducts [electricity]; control panels [electricity]; galvanic cells; connections for electric lines; couplings, electric; relays, electric; electrolysis apparatus for laboratory use; transmitters of electronic signals; transmitting sets [telecommunication]; cleaning apparatus for sound recording discs; sound recording strips; mileage recorders for vehicles; spools [photography]; mechanical signs; epidiascopes; test tubes; balancing apparatus; thermostats; ergometers; material testing instruments and machines; egg-candlers; gauges; gasoline gauges; spark-guards; cases especially made for photographic apparatus and instruments; testing apparatus not for medical purposes; refractometers; exposure meters [light meters]; invoicing machines; fermentation apparatus for laboratory use; railway traffic safety appliances; wires, electric; magnetic wires; plumb bobs; plumb lines; nets for protection against accidents; safety nets; safety tarpaulins; film cutting apparatus; filters for respiratory masks; filters for use in photography; battery chargers; high-frequency apparatus; frequency meters; fuses; radios; galena crystals [detectors]; galvanic batteries; gloves for protection against accidents; gloves for divers; gloves for protection against x-rays for industrial purposes; gas testing instruments; gasometers [measuring instruments]; surveying apparatus and instruments; levelling staffs [surveying instruments]; drying apparatus for photographic prints; glazing apparatus for photographic prints; rulers [measuring instruments]; measuring glassware; screens for photoengraving; grids for batteries; clothing for protection against fire; audio- and video-receivers; heliographic apparatus; holograms; hygrometers; identification threads for electric wires; identification sheaths for electric wires; life-saving apparatus and equipment; fire hose nozzles; fire engines; fire pumps; slope indicators; taximeters; quantity indicators; vacuum gauges; speed indicators; inductors [electricity]; armatures [electricity]; data processing apparatus; mirrors for inspecting work; intercommunication apparatus; carriers for dark plates [photography]; inverters [electricity]; ionization apparatus not for the treatment of air or water; peepholes [magnifying lenses] for doors; hemline markers; furniture especially made for laboratories; lactodensimeters; lactometers; darkroom lamps [photography]; optical lamps; magic lanterns; signal lanterns; lasers, not for medical purposes; optical lenses; letter scales; logs [measuring instruments]; sounding lines; magnifying glasses [optics]; signs, luminous; neon signs; eyeglasses; instruments containing eyepieces; surveyors' levels; spectacle lenses; eyewear; pressure gauges; periscopes; protective masks, not for medical purposes; mathematical instruments; coin-operated mechanisms for television sets; megaphones; computer memory devices;

carpenters' rules; mercury levels; speed measuring apparatus [photography]; precision measuring apparatus; measuring instruments; meteorological instruments; rules [measuring instruments]; micrometer screws for optical instruments; microphones; microtomes; time switches, automatic; mirrors [optics]; breathing apparatus for underwater swimming; nautical apparatus and instruments; naval signalling apparatus; navigational instruments; spectacle frames; batteries, electric; accumulators, electric; levels [instruments for determining the horizontal]; levelling instruments; prisms [optics]; observation instruments; octants; ohmmeters; wavemeters; optical apparatus and instruments; optical glass; computers; computer programs, recorded; oscillographs; oxygen transvasing apparatus; ozonizers [ozonators]; micrometers; signalling panels, luminous or mechanical; lightning conductors; parking meters; apparatus and instruments for astronomy; apparatus for measuring the thickness of skins; acid hydrometers; weighing apparatus and instruments; salinometers; washing trays [photography]; stands for photographic apparatus; viewfinders, photographic; photometers; phototelegraphy apparatus; apparatus and instruments for physics; steering apparatus, automatic, for vehicles; pince-nez; laboratory pipettes; plane tables [surveying instruments]; planimeters; ear plugs for divers; bells [warning devices]; weights; polarimeters; radiotelephony sets; radiotelegraphy sets; pressure measuring apparatus; pressure indicators; projection apparatus; cathodic anti-corrosion apparatus; teeth protectors; pyrometers; radar apparatus; vehicle radios; radiological apparatus for industrial purposes; protractors [measuring instruments]; apparatus and installations for the production of x-rays, not for medical purposes; x-ray tubes not for medical purposes; protection devices against x-rays, not for medical purposes; telephone apparatus; refractors; x-ray apparatus not for medical purposes; spectroscopes; resistances, electric; thermometers, not for medical purposes; respirators for filtering air; breathing apparatus, except for artificial respiration; rheostats; balances [steelyards]; signals, luminous or mechanical; saccharometers; probes for scientific purposes; satellites for scientific purposes; diaphragms for scientific apparatus; teaching apparatus; choking coils [impedance]; wire connectors [electricity]; locks, electric; sextants; signalling whistles; vehicle breakdown warning triangles; electro-dynamic apparatus for the remote control of signals; simulators for the steering and control of vehicles; sirens; sound transmitting apparatus; sound recording apparatus; sound reproduction apparatus; sounding apparatus and machines; sounding leads; sound locating instruments; spectrograph apparatus; spherometers; stereoscopes; stereoscopic apparatus; needles for record players; sulfitemeters; teleprinters; tachometers; screw-tapping gauges; telegraphs [apparatus]; television apparatus; telegraph wires; remote control apparatus; masts for wireless aerials; teleprompters; telephone transmitters; telerupters; binoculars;

telescopes; temperature indicators; time recording apparatus; theodolites; thermostats for vehicles; totalizers; revolution counters; speed regulators for record players; transmitters [telecommunication]; precision balances; marking gauges [joinery]; vacuum tubes [radio]; urinometers; variometers; verniers; videotapes; viscosimeters; theft prevention installations, electric; voltage regulators for vehicles; voting machines; voltmeters; apparatus for changing record player needles; stills for laboratory experiments; fuse wire; anticathodes; dog whistles; sighting telescopes for firearms; anti-theft warning apparatus; azimuth instruments; beacons, luminous; holders for electric coils; films, exposed; road signs, luminous or mechanical; life buoys; signalling buoys; buzzers; directional compasses; fog signals, non-explosive; cash registers; radiology screens for industrial purposes; identity cards, magnetic; photovoltaic cells; densitometers; disks, magnetic; floppy disks; head cleaning tapes [recording]; video recorders; computer keyboards; integrated circuits; semi-conductors; chips [integrated circuits]; cathodes; life jackets; life belts; chemistry apparatus and instruments; cinematographic film, exposed; materials for electricity mains [wires, cables]; contact lenses; containers for contact lenses; incubators for bacteria culture; solar batteries; copper wire, insulated; discharge tubes, electric, other than for lighting; electric discharge tubes, other than for lighting; diaphragms [photography]; distillation apparatus for scientific purposes; dosage dispensers; electric door bells; eyeglass cases; spectacle cases; furnaces for laboratory use; optical fibers [fibres] [light conducting filaments]; telephone wires; x-ray films, exposed; filters for ultraviolet rays, for photography; horns for loudspeakers; tripods for cameras; bar code readers; fiber optic cables; marking buoys; wafers for integrated circuits; chromatography apparatus for laboratory use; chronographs [time recording apparatus]; compact discs [audio-video]; compact discs [read-only memory]; computer operating programs, recorded; computer peripheral devices; computer software, recorded; optical condensers; acoustic couplers; couplers [data processing equipment]; decompression chambers; plotters; divers' masks; electronic pens [visual display units]; encoded magnetic cards; facsimile machines; fire boats; interfaces for computers; juke boxes for computers; knee-pads for workers; light dimmers [regulators], electric; magnetic data media; magnetic encoders; magnetic tape units for computers; microprocessors; modems; monitors [computer hardware]; monitors [computer programs]; mouse [computer peripheral]; optical character readers; optical data media; optical discs; printers for use with computers; processors [central processing units]; readers [data processing equipment]; safety restraints, other than for vehicle seats and sports equipment; scanners [data processing equipment]; smoke detectors; transistors [electronic]; x-ray photographs, other than for medical purposes; junction sleeves for electric cables; abacuses; electronic agendas; answer-

ring machines; camcorders; cassette players; compact disc players; diagnostic apparatus, not for medical purposes; disk drives for computers; electrified rails for mounting spot lights; electronic pocket translators; electronic tags for goods; fire blankets; flashlights [photography]; integrated circuit cards [smart cards]; measuring spoons; notebook computers; electronic notice boards; pocket calculators; shoes for protection against accidents, irradiation and fire; sprinkler systems for fire protection; starter cables for motors; sunglasses; time clocks [time recording devices]; video cassettes; video game cartridges; video screens; video telephones; goggles for sports; nose clips for divers and swimmers; protective helmets for sports; electronic publications, downloadable; computer programs, downloadable; navigation apparatus for vehicles [on-board computers]; decorative magnets; cordless telephones; mouse pads; personal stereos; wrist rests for use with computers; coaxial cables; fibre optic cables; covers for electric outlets; marine depth finders; electrified fences; computer game software, recorded; headphones; lighting ballasts; radio pagers; satellite navigational apparatus; solenoid valves [electromagnetic switches]; voltage surge protectors; walkie-talkies; wind socks for indicating wind direction; light-emitting electronic pointers; resuscitation mannequins [teaching apparatus]; stage lighting regulators; egg timers [sandglasses]; DNA chips; DVD players; automated teller machines [ATM]; traffic-light apparatus [signalling devices]; hands-free kits for telephones; asbestos screens for firemen; riding helmets; clothing especially made for laboratories; encoded identification bracelets, magnetic; transponders; downloadable ring tones for mobile phones; downloadable music files; downloadable image files; crash test dummies; laboratory centrifuges; printed circuit boards; USB flash drives; global positioning system [GPS] apparatus; portable media players; cell phone straps; light-emitting diodes [LED]; triodes; step-up transformers; laptop computers; fire hose; bags adapted for laptops; sleeves for laptops; digital photo frames; petri dishes; pitot tubes; stroboscopes; traffic cones; temperature indicator labels, not for medical purposes; computer software applications, downloadable; electronic book readers; smartphones; toner cartridges, unfilled, for printers and photocopiers; baby monitors; video baby monitors; lens hoods; tablet computers; encoded key cards; 3D spectacles; memory cards for video game machines; bullet-proof clothing; accelerometers; electrical adapters; life-saving capsules for natural disasters; computer hardware; solar panels for the production of electricity; mobile telephones; telescopic sights for artillery; digital signs; wearable activity trackers; chargers for electronic cigarettes; connected bracelets [measuring instruments]; covers for smartphones; cases for smartphones; selfie sticks [hand-held monopods]; calorimeters; flowmeters; reflective safety vests; electronic collars to train animals; joysticks for use with computers, other than for video games;

smartglasses; smartwatches; fire extinguishing apparatus; protective films adapted for computer screens; mouth guards for sports; head guards for sports; needles for surveying compasses; security tokens [encryption devices]; infrared detectors; covers for personal digital assistants [PDAs]; baby scales; electronic access control systems for interlocking doors; thermal imaging cameras; scales with body mass analysers; covers for tablet computers; black boxes [data recorders]; digital weather stations; charging stations for electric vehicles; interactive touch screen terminals; smart rings; electric and electronic effects units for musical instruments; audio interfaces; equalizers [audio apparatus]; subwoofers; bathroom scales; thermohygrometers; biochips; protective films adapted for smartphones; virtual reality headsets; electronic interactive whiteboards; humanoid robots with artificial intelligence for use in scientific research; audio mixers; batteries for electronic cigarettes; electronic key fobs being remote control apparatus; electronic sheet music, downloadable; t-squares for measuring; squares for measuring; square rulers for measuring; electronic numeric displays; laboratory robots; teaching robots; security surveillance robots; personal digital assistants [PDAs]; computer software platforms, recorded or downloadable; satellite finder meters; ring sizers; finger sizers; thin client computers; rearview cameras for vehicles; hand-held electronic dictionaries; resuscitation training simulators; electric wire harnesses for automobiles; snorkels; sports whistles; computer screen saver software, recorded or downloadable; selfie lenses; downloadable graphics for mobile phones; telecommunication apparatus in the form of jewellery; wearable computers; wearable video display monitors; magnetic resonance imaging [MRI] apparatus, not for medical purposes; rescue laser signalling flares; ink cartridges, unfilled, for printers and photocopiers; wah-wah pedals; height measuring instruments; hairdressing training heads [teaching apparatus]; devices for the projection of virtual keyboards; survival blankets; lifeboats; nanoparticle size analysers; ear pads for headphones; data gloves; trackballs [computer peripherals]; downloadable emoticons for mobile phones; telepresence robots; climate control digital thermostats; piezoelectric sensors; organic light-emitting diodes [OLED]; quantum dot light-emitting diodes [QLED]; droppers for measuring, other than for medical or household purposes; electric sockets; computer game software, downloadable; rescue flares, non-explosive and non-pyrotechnic; stands adapted for laptops; headgear being protective helmets; padlocks, electronic; weight belts for divers; earpieces for remote communication; parking sensors for vehicles; ticket printers; body harnesses for support when lifting loads; animal signalling rattles for directing livestock; video projectors; downloadable cryptographic keys for receiving and spending crypto assets; downloadable e-wallets; credit card terminals; biometric passports; biometric identity cards.

36 – Accident insurance underwriting; instalment loans; actuarial services; rental of real estate; brokerage; credit bureau services; real estate agency services; real estate brokerage; debt collection agency services; insurance brokerage; financial customs brokerage services; insurance underwriting; banking; real estate appraisal; charitable fund raising; mutual funds; capital investment; surety services; exchanging money; issuance of travelers' checks; clearing, financial; safe deposit services; organization of monetary collections; loans [financing]; fiscal valuation; financial evaluation [insurance, banking, real estate]; factoring; trusteeship; financing services; financial management; pawnbrokerage; real estate management; apartment house management; fire insurance underwriting; rental of apartments; rental of farms; health insurance underwriting; marine insurance underwriting; mortgage banking; savings bank services; lease-purchase financing; securities brokerage; life insurance underwriting; accommodation bureau services [apartments]; financial analysis; antique appraisal; art appraisal; cheque verification; financial consultancy; insurance consultancy; processing of credit card payments; processing of debit card payments; electronic funds transfer; providing financial information; providing insurance information; jewellery appraisal; numismatic appraisal; rent collection; stamp appraisal; issuance of tokens of value; deposits of valuables; stock exchange quotations; issuance of credit cards; rental of offices [real estate]; retirement payment services; financial sponsorship; online banking; business liquidation services, financial; repair costs evaluation [financial appraisal]; brokerage of carbon credits; financial evaluation of standing timber; financial evaluation of wool; lending against security; provident fund services; stock brokerage services; debt advisory services; arranging finance for construction projects; providing financial information via a website; financial management of reimbursement payments for others; investment of funds; stocks and bonds brokerage; providing rebates at participating establishments of others through use of a membership card; bail-bonding; rental of offices for co-working; financial appraisals in responding to calls for tenders; financial evaluation of development costs relating to the oil, gas and mining industries; financial research; real estate affairs; electronic transfer of crypto assets; financial valuation of intellectual property assets; preparation of quotes for cost estimation purposes; crowdfunding; e-wallet payment services; financial exchange of crypto assets.

42 – Chemical analysis; analysis for oil-field exploitation; architectural services; bacteriological research; chemistry services; chemical research; architectural consultancy; construction drafting; technological research; oil-well testing; cosmetic research; design of interior decor; industrial design; packaging design; material testing; conducting technical project studies; geological surveys; oil-field surveys; engineering; meteorological information; land surveying; computer

rental; computer programming; oil prospecting; research in the field of physics; mechanical research; textile testing; geological prospecting; geological research; authenticating works of art; calibration [measuring]; computer software design; updating of computer software; consultancy in the design and development of computer hardware; dress designing; graphic arts design; quality control; rental of computer software; research and development of new products for others; styling [industrial design]; underwater exploration; recovery of computer data; maintenance of computer software; computer system analysis; biological research; urban planning; surveying; computer system design; vehicle roadworthiness testing; duplication of computer programs; conversion of data or documents from physical to electronic media; creating and maintaining websites for others; hosting computer sites [web sites]; installation of computer software; cloud seeding; conversion of computer programs and data, other than physical conversion; computer software consultancy; rental of web servers; computer virus protection services; consultancy in the field of energy-saving; research in the field of environmental protection; providing search engines for the internet; digitization of documents [scanning]; handwriting analysis [graphology]; providing scientific information, advice and consultancy relating to carbon offsetting; quality evaluation of standing timber; quality evaluation of wool; monitoring of computer systems by remote access; water analysis; scientific laboratory services; energy auditing; website design consultancy; software as a service [SaaS]; information technology [IT] consultancy; scientific research; server hosting; clinical trials; off-site data backup; electronic data storage; providing information relating to computer technology and programming via a website; cartography services; providing virtual computer systems through cloud computing; information technology services provided on an outsourcing basis; technological consultancy; computer technology consultancy; telecommunications technology consultancy; weather forecasting; computer security consultancy; technical writing; interior design; unlocking of mobile phones; monitoring of computer systems to detect breakdowns; creating and designing website-based indexes of information for others [information technology services]; internet security consultancy; data security consultancy; data encryption services; monitoring of computer systems for detecting unauthorized access or data breach; electronic monitoring of personally identifying information to detect identity theft via the internet; electronic monitoring of credit card activity to detect fraud via the internet; software development in the framework of software publishing; platform as a service [PaaS]; development of computer platforms; business card design; scientific and technological research in the field of natural disasters; exploration services in the field of the oil, gas and mining industries; scientific and technological research relating to patent

mapping; research in the field of building construction; research in the field of telecommunications technology; research in the field of welding; medical research; graphic design of promotional materials; rental of meters for the recording of energy consumption; user authentication services using technology for e-commerce transactions; user authentication services using single sign-on technology for online software applications.

-
- (260) AM 2023 118042 A
 - (800) 1664267
 - (151) 2022 01 27
 - (891) 2022 01 27
 - (731) WORLDWIDE EURO PROTECTION – WEP
30 bis Rue Sainte Hélène, F-69002 LYON,
France
 - (540)

CLAW

- (591) Black, white
 - (511)
35 – Administration of consumer loyalty programs; administration of commercial affairs; administrative processing of purchase orders; advertising; advice regarding communication [advertising]; online advertising on a computer network; advertising by mail order; direct mail advertising; bill-posting; production and dissemination of advertising material [leaflets, prospectuses, printed matter, samples]; marketing; affiliate marketing; organization and conducting of events, demonstrations, fairs and exhibitions for commercial, advertising and marketing purposes; sales promotion for others, especially on the Internet; presentation of goods on all communication media for retailing; providing information on commercial directories via the Internet; providing commercial information and advice to consumers regarding choice of goods and services; commercial information agency services; providing commercial information via websites; demonstration of goods; company administration and management; advice on business organization, administration and management; consultancy services for business management; providing advice relating to commercial transactions; negotiation and conclusion of commercial transactions for others; advisory services for creating in-store shelf spaces; assistance in the field of business management; commercial intermediation services; business management of wholesale and retail sale outlets; analysis of reactions to advertising and market studies; analysis of commercial data; compilation of information into computer databases; computerized file management services; import-export agency services; price comparison services; procurement services for others [purchasing goods and services for other businesses].
-

(260) AM 2023 118257 A

(800) 1667885

(151) 2022 04 21

(891) 2022 04 21

(731) SUOL INNOVATIONS LTD

Themistokli Dervi, 41,; HAWAII TOWER,

1st floor, Office 106; CY-1066 Nicosia, Cyprus

(540)



(591) Red, green, blue and black

(531) 27.05.10; 29.01.13

(511)

9 – Computer software applications for computers and mobile phones for coordinating transportation services, including computer software applications for automated scheduling and dispatch of motorized vehicles; computer software for automated planning and dispatch of motorized vehicles; computer programs, downloadable, for passengers, used to coordinate the cost and the drive with vehicle drivers.

39 – Traffic information; transportation information; transportation logistics, including arranging of passenger transportation services; passenger transport; providing driving directions for travel purposes; taxi transport; rental of automobiles.

(260) AM 2023 118272 A

(800) 1668358

(151) 2021 11 22

(891) 2021 11 22

(731) İHLAS HOLDİNG ANONİM ŞİRKETİ

Merkez Mahallesi, 29 Ekim Caddesi, İhlas

Plaza No:11 B/21, Yenibosna, Bahçelievler,

İstanbul, Türkiye

(540)



(591) Blue, grey and white

(531) 05.01.15; 05.01.16; 27.05.01; 29.01.13

(511)

9 – Measurement apparatus and equipment including those for scientific, nautical, topographic, meteorologic, industrial and laboratory purposes, thermometers, not for medical purposes, barometers, ammeters, voltmeters, hygrometers, testing apparatus not for medical purposes, telescopes, periscopes, directional compasses, speed indicators, laboratory apparatus, microscopes, magnifying glasses, binoculars, stills, ovens and furnaces for laboratory experiments; apparatus for recording, transmission or reproduction of sound or images, cameras, photographic cameras, television apparatus, video recorders, CD and DVD players and re-

orders, MP3 players, computers, desktop computers, tablet computers, wearable activity trackers, microphones, loudspeakers, earphones, telecommunications apparatus, apparatus for the reproduction of sound or images, computer peripheral devices, cell phones, covers for cell phones, telephone apparatus, computer printers, scanners [data processing equipment], photocopyers; magnetic and optical data carriers and computer software and programmes recorded thereto, downloadable and recordable electronic publications, encoded magnetic and optic cards; prerecorded motion picture films; prerecorded music videos; antennas, satellite antennas, amplifiers for antennas, parts of the aforementioned goods; ticket dispensers, automatic teller machines (ATM); electronic components used in the electronic parts of machines and apparatus, semi-conductors, electronic circuits, integrated circuits, chips [integrated circuits], diodes, transistors [electronic], magnetic heads for electronic apparatus, electronic locks, photocells, remote control apparatus for opening and closing doors, optical sensors; counters and quantity indicators for measuring the quantity of consumption, automatic time switches; clothing for protection against accidents, irradiation and fire, safety vests and life-saving apparatus and equipment; eyeglasses, sunglasses, optical lenses and cases, containers, parts and components thereof; apparatus and instruments for conducting, transforming, accumulating or controlling electricity, electric plugs, junction boxes [electricity], electric switches, circuit breakers, fuses, lighting ballasts, battery starter cables, electrical circuit boards, electric resistances, electric sockets, transformers [electricity], electrical adapters, battery chargers, electric door bells, electric and electronic cables, batteries, electric accumulators; solar panels for production of electricity; alarms and anti-theft alarms, other than for vehicles, electric bells; signalling apparatus and instruments, luminous or mechanical signs for traffic use; fire extinguishing apparatus, fire engines, fire hose and fire hose nozzles; radar apparatus, sonars, night vision apparatus and instruments; decorative magnets; metronomes.

16 – Paper and cardboard; paper and cardboard for packaging and wrapping purposes, cardboard boxes; paper towels; toilet paper; paper napkins; plastic materials for packaging and wrapping purposes; printing blocks and types; bookbinding material; printed publications; printed matter; books, magazines, newspapers, bill books, printed dispatch notes, printed vouchers, calendars; posters; photographs [printed]; paintings; stickers [stationery]; postage stamps; stationery, office stationery, instructional and teaching material [except furniture and apparatus]; writing and drawing implements; artists' materials; paper products for stationery purposes; adhesives for stationery purposes, pens, pencils, erasers, adhesive tapes for stationery purposes, cardboard cartons [artists' materials], writing paper, copying paper, paper rolls for cash registers, drawing materials, chalkboards, painting pencils,

watercolors [paintings]; office requisites; paint rollers and paintbrushes for painting.

35 – Advertising, marketing and public relations; organization of exhibitions and trade fairs for commercial or advertising purposes; development of advertising concepts; provision of an online marketplace for buyers and sellers of goods and services; office functions; secretarial services; arranging newspaper subscriptions for others; compilation of statistics; rental of office machines; systemization of information into computer databases; telephone answering for unavailable subscribers; business management, business administration and business consultancy; accounting; commercial consultancy services; personnel recruitment, personnel placement, employment agencies, import-export agencies; temporary personnel placement services; auctioneering; the bringing together, for the benefit of others, of a variety of goods, namely, machines, machine tools and industrial robots for processing and shaping wood, metals, glass, plastics and minerals, 3D printers, construction machines and robotic mechanisms (machines) for use in construction, bulldozers, diggers (machines), excavators, road construction and road paving machines, drilling machines, rock drilling machines, road sweeping machines, lifting, loading and transmission machines and robotic mechanisms (machines) for lifting, loading and transmission purposes: elevators, escalators and cranes, machines and robotic mechanisms (machines) for use in agriculture and animal breeding, machines and robotic mechanisms (machines) for processing cereals, fruits, vegetables and food, beverage preparation machines, electromechanical, beverage processing machines, engines and motors, other than for land vehicles, parts and fittings therefor, hydraulic and pneumatic controls for engines and motors, brakes other than for vehicles, brake linings for engines, crankshafts, transmission gears for machines, cylinders for engines, pistons for engines, turbines, not for land vehicles, filters for engines and motors, oil, air and fuel filters for land vehicle engines, exhausts for land vehicle engines, exhaust manifolds for land vehicle engines, engine cylinders for land vehicles, engine cylinder heads for land vehicles, pistons for land vehicle engines, carburetors for land vehicles, fuel conversion apparatus for land vehicle engines, injectors for land vehicle engines, fuel economisers for land vehicle engines, pumps for land vehicle engines, valves for land vehicle engines, starters for motors and engines, dynamos for land vehicle engines, sparking plugs for land vehicle engines, bearings (parts of machines), roller or ball bearings, machines for mounting and detaching tires, alternators, current generators, electric generators, current generators operated with solar energy, painting machines, automatic spray guns for paint, electric, hydraulic and pneumatic punching machines and guns, electric adhesive tape dispensers (machines), electric guns for compressed gas or liquid spraying machines, electric hand drills, electric hand saws,

electric jigsaw machines, spiral machines, compressed air machines, compressors (machines), vehicle washing installations, robotic mechanisms (machines) with the abovementioned functions, electric and gas-operated welding apparatus, electric arc welding apparatus, electric soldering apparatus, electric arc cutting apparatus, electrodes for welding machines, industrial robots (machines) with the abovementioned functions, printing machines, packaging machines, filling, plugging and sealing machines, labellers (machines), sorting machines, industrial robots (machines) with the abovementioned functions, electric packing machines for plugging and sealing of plastics, machines for textile processing, sewing machines, industrial robots (machines) with the abovementioned functions, pumps [machines], self-regulating fuel pumps, electric kitchen machines for chopping, grinding, crushing, mixing and mincing foodstuff, washing machines, laundry washing machines, dishwashers, spin driers (not heated), electric cleaning machines for cleaning floors, carpets or floorings, vacuum cleaners and parts thereof, automatic vending machines, galvanizing and electroplating machines, electric door openers and closers, joints (parts of engines), measurement apparatus and equipment including those for scientific, nautical, topographic, meteorologic, industrial and laboratory purposes, thermometers, not for medical purposes, barometers, ammeters, voltmeters, hygrometers, testing apparatus not for medical purposes, telescopes, periscopes, directional compasses, speed indicators, laboratory apparatus, microscopes, magnifying glasses, binoculars, stills, ovens and furnaces for laboratory experiments, apparatus for recording, transmission or reproduction of sound or images, cameras, photographic cameras, television apparatus, video recorders, CD and DVD players and recorders, MP3 players, computers, desktop computers, tablet computers, wearable activity trackers, microphones, loudspeakers, earphones, telecommunications apparatus, apparatus for the reproduction of sound or images, computer peripheral devices, cell phones, covers for cell phones, telephone apparatus, computer printers, scanners [data processing equipment], photocopiers, magnetic and optical data carriers and computer software and programmes recorded thereto, downloadable and recordable electronic publications, encoded magnetic and optic cards, prerecorded motion picture films, prerecorded music videos, antennas, satellite antennas, amplifiers for antennas, parts of the aforementioned goods, ticket dispensers, automatic teller machines (ATM), electronic components used in the electronic parts of machines and apparatus, semi-conductors, electronic circuits, integrated circuits, chips [integrated circuits], diodes, transistors [electronic], magnetic heads for electronic apparatus, electronic locks, photocells, remote control apparatus for opening and closing doors, optical sensors, counters and quantity indicators for measuring the quantity of consumption, automatic time switches, clothing for

protection against accidents, irradiation and fire, safety vests and life-saving apparatus and equipment, eyeglasses, sunglasses, optical lenses and cases, containers, parts and components thereof, apparatus and instruments for conducting, transforming, accumulating or controlling electricity, electric plugs, junction boxes [electricity], electric switches, circuit breakers, fuses, lighting ballasts, battery starter cables, electrical circuit boards, electric resistances, electric sockets, transformers [electricity], electrical adapters, battery chargers, electric door bells, electric and electronic cables, batteries, electric accumulators, solar panels for production of electricity, alarms and anti-theft alarms, other than for vehicles, electric bells, signalling apparatus and instruments, luminous or mechanical signs for traffic use, fire extinguishing apparatus, fire engines, fire hose and fire hose nozzles, radar apparatus, sonars, night vision apparatus and instruments, decorative magnets, metronomes, lighting installations, lights for vehicles and interior-exterior spaces, heating installations using solid, liquid or gas fuels or electricity, central heating boilers, boilers for heating installations, radiators [heating], heat exchangers, not parts of machines, stoves, kitchen stoves, solar thermal collectors [heating], steam, gas and fog generators, steam boilers, other than parts of machines, acetylene generators, oxygen generators, nitrogen generators, installations for air-conditioning and ventilating, cooling installations and freezers, electric and gas-powered devices, installations and apparatus for cooking, drying and boiling, cookers, electric cooking pots, electric water heaters, barbecues, electric laundry driers, hair driers, hand drying apparatus, sanitary installations, taps [faucets], shower installations, toilets [water-closets], shower and bathing cubicles, bath tubs, toilet seats, sinks, wash-hand basins [parts of sanitary installations], washers for water taps, water softening apparatus, water purification apparatus, water purification installations, waste water purification installations, electric bed warmers and electric blankets, not for medical use, electric pillow warmers, electric or non-electric footwarmers, hot water bottles, socks, electrically heated, filters for aquariums and aquarium filtration apparatus, industrial type installations for cooking, drying and cooling purposes, pasteurizers and sterilizers, paper and cardboard, paper and cardboard for packaging and wrapping purposes, cardboard boxes, paper towels, toilet paper, paper napkins, plastic materials for packaging and wrapping purposes, printing blocks and types, bookbinding material, printed publications, printed matter, books, magazines, newspapers, bill books, printed dispatch notes, printed vouchers, calendars, posters, photographs [printed], paintings, stickers [stationery], postage stamps, stationery, office stationery, instructional and teaching material [except furniture and apparatus], writing and drawing implements, artists' materials, paper products for stationery purposes, adhesives for stationery purposes, pens, pencils, erasers, adhesive

tapes for stationery purposes, cardboard cartons [artists' materials], writing paper, copying paper, paper rolls for cash registers, drawing materials, chalkboards, painting pencils, watercolors [paintings], office requisites, paint rollers and paintbrushes for painting, hand-operated non-electric cleaning instruments and appliances, brushes, other than paintbrushes, steel chips for cleaning, sponges for cleaning, steel wool for cleaning, cloths of textile for cleaning, gloves for dishwashing, non-electric polishing machines for household purposes, brooms for carpets, mops, toothbrushes, electric toothbrushes, dental floss, shaving brushes, hair brushes, combs, non-electric household or kitchen utensils, [other than forks, knives, spoons], services [dishes], pots and pans, bottle openers, flower pots, drinking straws, non-electric cooking utensils, ironing boards and shaped covers therefor, drying racks for washing, clothes drying hangers, cages for household pets, indoor aquariums, vivariums and indoor terrariums for animals and plant cultivation, ornaments and decorative goods of glass, porcelain, earthenware or clay, namely statues, figurines and vases, all made of glass, porcelain, earthenware or clay and cups, not of precious metal, mouse traps, insect traps, electric devices for attracting and killing flies and insects, fly catchers, fly swatters, perfume burners, perfume sprayers, perfume vaporizers, electric or non-electric make-up removing appliances, powder puffs, toilet cases, nozzles for sprinkler hose, nozzles for watering cans, watering devices, garden watering cans, unworked or semi-worked glass, except building glass, mosaics of glass and powdered glass for decoration, except for building, glass wool other than for insulation or textile use, enabling customers to conveniently view and purchase those goods, such services may be provided by retail stores, wholesale outlets, by means of electronic media or through mail order catalogues.

36 – Insurance services; financial and monetary affairs; real estate brokers, real estate agencies and real estate management; customs brokerage services.

37 – Construction services, rental of construction machines and equipment; cleaning services for buildings (interior and exterior), public areas, industrial premises; disinfecting, vermin exterminating services, other than for agriculture, rental of cleaning machines and equipment; vehicles service stations for land vehicles, maintenance, repair and refueling of land vehicles; vehicles service stations for marine vehicles, maintenance, repair and refueling of marine vehicles; repair and maintenance of air vehicles; upholstery, repair and restoration of furniture; installation, maintenance and repair of heating, cooling and sanitary installations; cleaning, care and repair of clothing; installation, maintenance and repair of industrial machines and equipment, office machines and equipment, communication apparatus, electric and electronic appliances; repair

and maintenance of lifts; clock and watch repair; mining extraction; repair of shoes, bags and belts.

38 – Radio and television broadcasting services; telecommunication services; providing access to the internet; news agencies.

39 – Land, water and air transport services; rental of land, water or air vehicles; arranging of travel tours; travel reservation; issuing of tickets for travel; courier services (messages or merchandise); car parking; garage rental; boat storage; transport by pipeline; electricity distribution; water supplying; rescue operations for vehicles and goods; storage, wrapping and packing of goods; transport and storage of trash; transport and storage of waste.

41 – Education and training; arranging and conducting of conferences, congresses and seminars; sporting and cultural activities; entertainment; ticket reservation and booking services for entertainment, sporting and cultural events, including ticket reservation and booking services for theatres, cinemas, museums and concerts; publication and editing of printed matter, including magazines, books, newspapers, other than publicity texts; electronic publication services; production of movie films, radio and television programmes; news reporters services; photographic reporting services; photography; translation.

42 – Scientific and industrial analysis and research services; engineering; engineering and architectural design services; testing services for the certification of quality and standards; computer services, namely, computer programming, computer virus protection services, computer system design, creating, maintaining and updating websites for others, computer software design, updating and rental of computer software, providing search engines for the internet, hosting websites, consultancy in the design and development of computer hardware, rental of computer hardware; industrial design services, other than engineering, computer and architectural design; graphic arts designing; authenticating works of art.

44 – Medical services; beauty care services; veterinary services, animal husbandry, animal breeding, shoeing horses [farrier services]; agriculture, horticulture and forestry services; landscape design; medical advisory services in the field of personnel health.

(260) AM 2023 118445 A
(800) 1670851
(151) 2022 05 12
(891) 2022 05 12
(731) Toruńskie Zakłady Materiałów Opatrunkowych, Spółka Akcyjna
Żółkiewskiego 20/26, PL-87-100 Toruń, Poland
(540)

matosoft

(591) Black, white
(511)
5 – Lining beneath cast bandages.

(260) AM 2023 118446 A
(800) 1670874
(151) 2022 01 12
(891) 2022 01 12
(731) SERANİT GRANİT SERAMİK SANAYİ VE TİCARET ANONİM ŞİRKETİ
Sultantepe Mahallesi, Hüseyin Baykara Sokak,
No:1, Üsküdar – İstanbul, Türkiye
(540)

aquanit

(591) Light blue
(531) 26.04.03; 26.04.18; 27.05.01; 29.01.04
(511)
19 – Building stone; artificial stone; calcareous stone; clinker stone; porphyry [stone]; slag stone; marble; granite; floor tiles, not of metal; wall tiles, not of metal.

(260) AM 2023 118447 A
(800) 1670875
(151) 2022 01 12
(891) 2022 01 12
(731) SERANİT GRANİT SERAMİK SANAYİ VE TİCARET ANONİM ŞİRKETİ
Sultantepe Mahallesi, Hüseyin Baykara Sokak,
No:1, Üsküdar – İstanbul, Türkiye
(540)

seranit

(591) Dark red
(531) 26.04.03; 26.04.18; 27.05.01; 29.01.01;
29.01.12
(511)
19 – Building stone; artificial stone; calcareous stone; clinker stone; porphyry [stone]; slag stone; marble; granite; floor tiles, not of metal; wall tiles, not of metal.

(260) AM 2023 118448 A
(800) 1670924
(151) 2022 06 09
(891) 2022 06 09
(731) Tidel Engineering, L.P.
№114, 2025 W. Belt Line Road, Carrollton
TX 75006, USA
(540)

TIDEL

(591) Black, white

(511)

9 – Electronic devices capable of receiving cash and negotiable instruments, and dispensing of cash for retail establishments and financial institution; devices capable of accepting, counting, storing, safekeeping, restricting access through timed access and other programmed policies, and reporting of all device transactions, including currency and negotiable instruments which are deposited into, and cash dispensed from, the device.

(260) AM 2023 118449 A

(800) 1670964

(151) 2022 01 19

(891) 2022 01 19

(731) ZHEJIANG RAGGIE IMP & EXP CO., LTD

Room 406, No. 937 Workers North Road,
Futian Street, Yiwu City, Jinhua City,
Zhejiang Province, China

(540)



(591) Black, white

(531) 01.03.02; 27.03.12; 27.05.01; 27.05.04

(511)

9 – Remote control apparatus; accumulators, electric; solar batteries; power station automatization equipment; electric apparatus for commutation; electronic agendas; phototelegraphy apparatus; camcorders; projection apparatus; monocrystalline silicon wafers; integrated circuits; solar panels for the production of electricity; wires, electric.

(260) AM 2023 118450 A

(800) 1671057

(151) 2021 09 17

(891) 2021 09 17

(731) Shastan Limited

62 The Street, Ashtead KT21 1AT,
United Kingdom

(540)

CHRISTMAS PIG

(591) Black, white

(511)

9 – Scientific, nautical, surveying, photographic, cinematographic, optical, weighing, measuring, signalling, checking (supervision), life-saving and teaching apparatus and instruments; apparatus and instruments for conducting, switching, transforming, accumulating, regulating or controlling electricity; apparatus for recording, transmission or reproduction of sound or images; magnetic data carriers, recording discs; compact discs, DVDs and other digital recording media;

mechanisms for coin-operated apparatus; cash registers, calculating machines, data processing equipment and computers; computer software; fire-extinguishing apparatus; motion picture films featuring comedy, drama, action, adventure and/or animation, and motion picture films for broadcast on television featuring comedy, drama, action, adventure and/or animation; pre-recorded vinyl records, audio tapes, audio-video tapes, audio video cassettes, audio video discs, and digital versatile discs featuring music, comedy, drama, action, adventure, and/or animation; stereo headphones; batteries; cordless telephones; mobile telephones; parts and accessories for mobile telephones; mobile telephone covers; mobile telephone cases; mobile telephone cases made of leather or imitation of leather; mobile telephone covers made of cloth or textile materials; telephone and/or radio pagers; hand-held calculators; audio cassette and CD players; CD-ROM games; video and computer game programs; video game discs, cartridges and cassettes; digital music (downloadable) provided from the Internet; digital music (downloadable) provided from MP3 Internet web sites; MP3 players; hand-held karaoke players, telephone and/or radio pagers; short motion picture film cassettes featuring comedy, drama, action, adventure and/or animation to be used with hand-held viewers or projectors; video cassette recorders and players, compact disc players, digital audio tape recorders and players, electronic diaries; radios; mouse pads; eyeglasses, sunglasses and cases therefore; audio tapes sold together with booklets; computer programs, namely, software linking digitised video and audio media to a global computer information network; video game cartridges and cassettes; and decorative magnets; global positioning systems; navigation apparatus for vehicles (on-board computers); parts and fittings for all of the aforementioned goods.

14 – Precious metals and their alloys and goods in precious metals or coated therewith, not included in other classes; jewellery, precious stones; horological and chronometric instruments; clocks; alarm clocks; desk clocks; watches; alarm watches; sporting watches; jewellery; costume jewellery; bracelets; ankle bracelets; brooches; chains; charms; cuff-links; earrings; lapel pins; tie pins; tie clips; necklaces; ornamental pins; pendants; rings; key rings; action figures (decorative) of precious metal; figurines of precious stones; figurines coated with precious metal; adhesive wall decorations of precious metal; amulets; cases for clocks, watches or jewels; cases and containers of precious metal; coins.

16 – Paper, cardboard and goods made from these materials, not included in other classes; printed matter; bookbinding material; photographs; stationery; adhesives for stationery or household purposes; artists' materials; paint brushes; typewriters and office requisites (except furniture); instructional and teaching material (except apparatus); plastic materials for packaging

(not included in other classes); printers' type; printing blocks; printed matter and paper goods, namely, books featuring characters from animated, action, adventure, comedy and/or drama features, comic books, children's books, magazines featuring characters from animated, action adventure, comedy and/or drama features, colouring books, children's activity books; booklets (all being sold together with audio tapes); writing paper, envelopes, notebooks, diaries, note cards; greeting cards, trading cards; lithographs; pens, pencils, cases therefor, erasers, crayons, markers, coloured pencils, painting sets, chalk and chalkboards; decals, heat transfers; posters; mounted and/or unmounted photographs; book covers, book marks, calendars, gift wrapping paper; paper party decorations, namely, paper napkins, paper doilies, paper place mats, crepe paper, invitations, paper table cloths, paper cake decorations; printed transfers for embroidery or fabric appliqué; printed patterns for costumes, pyjamas, sweatshirts and T-shirts; metal money clips; all the aforesaid being printed matter.

18 – Leather and imitations of leather, and goods made of these materials and not included in other classes; animal skins, hides; trunks and travelling bags; umbrellas and parasols; walking sticks; whips, harness and saddlery; athletic bags; toiletry bags, not fitted; beach bags; book bags; diaper bags; duffel bags; leather bags; school bags; shoe bags; shopping bags; tote bags; toiletry bags; suit carriers being travelling bags; waist bags; weekend bags; work bags; backpacks; knapsacks; fanny packs; waist packs; wallets; purses; chain mesh purses, not of precious metal; clutch purses; coin purses; cosmetic purses; evening purses; leather purses; purses, not of precious metal; parts and accessories for all of the aforementioned.

21 – Household or kitchen utensils and containers; combs and sponges; brushes (except paint brushes); brush-making materials; articles for cleaning purposes; steelwool; un-worked or semi-worked glass (except glass used in building); glassware, porcelain and earthenware not included in other classes; small domestic utensils and containers (not of precious metals, or coated therewith); brushes (other than paint brushes); cleaning articles and instruments, hand-operated; steel wool; unworked or semi-worked glass (excluding glass used in building); glassware, ceramic, porcelain and earthenware, not included in other classes; beverage glassware; cutting boards; bottles, sold empty; jugs; bowls; mugs; plastic water bottles; bottle openers; lunch boxes; cookie cutters; pans; kettles; dishes; non-electric waffle irons; non-electric coffee pots not of precious metal; plates not of precious metal; buckets; plastic buckets; ice pails buckets; champagne buckets; shower caddies, not of precious metal; tea caddies, not of precious metal; soap boxes; vacuum bottles; hair combs; cleaning combs; powder compacts sold empty; decorative boxes of glass; dusting

brushes; hair brushes; brushes for clothes; bathroom pails; cake molds; plastic coasters; coffee cups; all-purpose portable household containers; drinking glasses; demitasse sets consisting of cups and saucers; cocktail shakers; thermal insulated containers for food or beverages; cork screws; corn cob holders; decanters; drinking flasks; sugar and creamer sets; infant cups; cookie jars; napkin holders; towel holders; toothpicks; toothpick holders; paper cups; paper plates; non-metal piggy banks; plastic cups; salt shakers; pepper pots; shoe horns; window dusters; toothbrushes; toothbrush cases; wash basins; waste baskets; incense pots; baby bath tubs; bird cages; serving trays not of precious metal; serving utensils, namely, pie servers, cake turners, spatulas, scrapers and cake servers; vases not of precious metal; household containers of plastic for storing feminine hygiene products; toilet cases; candle holders, not of precious metal; statues and figurines made of china, ceramic, earthenware, glass and porcelain; chopsticks; gardening gloves; rubber household gloves; barbecue mitts, dish cloths, pot holders; parts and accessories for all of the aforementioned.

24 – Textiles and textile goods, not included in other classes; bed covers, table covers; travelling rugs; lap rugs; towels; bed linen, blankets, bedspreads, quilts, bed canopies, bed pads, bed sheets, pillow cases, comforters, duvet covers, mattress covers, mosquito nets, pillow shams; sleeping bags (sheeting); cloth; fabric; table covers and table linen; place mats; textile napkins, serviettes and table runners; kitchen linens, namely, cloth doilies, cloth napkins, fabric table cloths, kitchen towels, fabric place mats, oven mitts, washing mitts, fabric table runners, cloth coasters; curtains; draperies; curtain holders of cloth; banners; handkerchiefs; bath linen; bath towels and wash cloths; household linen; fabric place mats; coverings of textile and of plastic for furniture; covers for toilet lids of fabric; covers for cushions; loose covers for furniture; textile wall hangings; shower curtains; cotton, polyester and/or nylon fabric; fabric of imitation animal skins; upholstery fabrics; lingerie fabric; golf towels.

25 – Clothing, footwear, headgear; clothing for men, women and children, namely, shirts, T-shirts, sweatshirts, jogging suits, trousers, jeans, pants, shorts, tank tops, rainwear, cloth bibs, skirts, blouses; dresses, suspenders, sweaters, jackets, coats, raincoats, snow suits, ties, robes, hats, caps, sun visors, belts, scarves, sleepwear, pyjamas, lingerie, underwear, boots, shoes, sneakers, sandals, booties, slipper socks, swimwear and masquerade and Halloween costumes.

28 – Games and playthings; gymnastic and sporting articles not included in other classes; decorations for Christmas trees; toys and sporting goods, toys, action figures and accessories therefor; plush toys; balloons; bathtub toys; ride-on toys; playing cards; playing cards and card games; toy vehicles; dolls; flying discs; amusement apparatus for use in arcades; stand alone

video output game machines; coin or counter operated arcade games; pinball game machines; electronic hand-held game units; game equipment sold as a unit for playing a board game, a card game, a manipulative game, a parlor game, a parlor-type computer game, an action type target game; jigsaw and manipulative puzzles; paper party favors; paper hats; paper face masks; masquerade and Halloween masks; skateboards; ice skates; water squirting toys; balls, namely, playground balls, soccer balls, baseballs, basketballs; baseball gloves; surfboards; swimming floats for recreational use; kickboard flotation devices for recreational use; swim boards for recreational use; swim fins; toy zip guns; toy bakeware and toy cookware; toy banks; toy snow globes; Christmas tree ornaments; swimming floats; kickboard flotation devices; swim boards; paper party hats; game equipment sold as a unit for playing a parlor-type computer game; paper hats.

30 – Coffee, tea, cocoa and artificial coffee; rice, tapioca and sago; flour and preparations made from cereals; bread, pastry and confectionery; ices; sugar, honey, treacle; yeast, baking-powder; salt, mustard; vinegar, fruit sauces, sauces (condiments); spices; ice; pasta; cookies, breakfast cereal, bubble gum, cake decorations made of candy, chewing gum, frozen confections, crackers, frozen yoghurt, ice cream, pretzels, confectionery chips, malt for food; soybean malt; malt biscuits; sugar confectionery; candy, candy bars, candy mints; chocolate; chocolate confectionery; chocolate decorations for Christmas trees; cakes; cake preparations; edible decorations for cake; popcorn; flavoured popcorn; cereal based snack foods; rice cakes; crisp snack food products made from cereals; crispbread snacks; savory snack foods prepared from cereal, maize, rice and/or flour; flour based savory snacks; corn chips; tortillas; pastilles; pastries; custard; custard mixes and powder; coffee beverages with milk; cocoa beverages with milk, chocolate-based beverages, coffee and coffee-based beverages, cocoa and cocoa-based beverages; tea, ginseng tea, black tea, oolong tea, barley and barley-leaf tea; meat tenderisers for household purposes; binding agents for ice-cream; prepared meals consisting primarily of pasta or rice; flavorings, other than essential oils, for milk shakes; prepared cooked meals, prepared frozen meals, all included in this class; canned pasta foods.

32 – Beers; mineral and aerated waters and other non-alcoholic beverages; fruit beverages and fruit juices; syrups and other preparations for making beverages; vegetable juice for beverages; sweet drinks prepared with rice and malt, fruit powder, fruit syrup, concentrated fruit juice; lemonades and syrup for lemonade; cola syrup; powders for effervescing beverages; pastilles for effervescing beverages; non-alcoholic beverages, namely soft drinks, fruit nectars; fruit juices, fruit drinks, fruit flavoured soft drinks, fruit punch, seltzer water, soda water, drinking water and sports drinks;

preparations for making aerated water and juice; mineral and spring water.

35 – Advertising; business management; business administration; office functions; marketing and business research; promotion; advertising and promotions provided on-line from a computer data base or the internet; provision of space on web sites for advertising goods and services; market surveys; analysis of advertising response and market research; the bringing together, for the benefit of others, of a variety of goods, namely paints, varnishes, lacquers, preservatives against rust and against deterioration of wood, colourants, mordants, raw natural resins, metals in foil and powder form for painters, decorators, printers and artists, bleaching preparations and other substances for laundry use, cleaning, polishing, scouring and abrasive preparations, soaps, perfumery, essential oils, cosmetics, hair lotions, dentifrices, non-medicated toilet preparations, cosmetic and toilet preparations for use in the bath, preparations for the hair, shampoo and conditioners, liquid bath soap, gel soap, bar soap, bubble bath, shower gel, toothpaste, mouthwash, sun-tanning preparations, sunscreen preparations, namely cream and lotion, pre-shave and after-shave cream and lotions, cleansing, toning, moisturising and exfoliating preparations and substances, emollient preparations and substances, body cream and lotion, hand cream and lotion, skin cleanser and non-medicated body soaks, deodorant and anti-perspirant preparations, body deodorant, cologne and perfume, bath powder and perfumed body powder, bath oil, bath gel and non-medicated bath salts, baby oil, baby powder, baby gel and baby lotion, cosmetics all for sale as part of a kit, make-up preparations, lipstick, lip gloss, non-medicated lip balm, mascara, face powder, face cream, nail enamel, nail care and manicure kits, false nails, sachets for perfuming linen, essential oils, massage oils and lotions all for sale as part of a kit, aromatherapy preparations, incense, industrial oils and greases, lubricants, dust absorbing, wetting and binding compositions, fuels (including motor spirit) and illuminants, candles, wicks, pharmaceutical and veterinary preparations, sanitary preparations for medical purposes, dietetic substances adapted for medical use, plasters, materials for dressings, material for stopping teeth, dental wax, disinfectants, preparations for destroying vermin, fungicides, herbicides, food for babies, air fresheners, vitamins, drinks predominantly of vitamins, health food supplements made principally of vitamins, pharmaceutical preparations containing vitamins, vitamin and mineral supplements, preparations consisting of mixtures of vitamins and minerals, adhesive plastic and cloth bandages for skin wounds, alcohol for topical use, baby aspirin, common metals and their alloys, small items of metal hardware, goods of common metal, metal key holders, metal key rings, metal key chains, metal key clips and metal money clips, identification bracelets made of metal and non-precious metal bracelets, decorative metal boxes, je-

wellery boxes made of metal/non-precious metal, letter boxes made of metal, figurines of common metal, and decorative tin cans (made of non-precious metal), goods of common metal, scientific, nautical, surveying, electric, photographic, cinematographic, optical, weighing, measuring, signalling, checking (supervision), life-saving and teaching apparatus and instruments, apparatus and instruments for conducting, switching, transforming, accumulating, regulating or controlling electricity, apparatus for recording, transmission or reproduction of sound or images, magnetic data carriers, recording discs, automatic vending machines and mechanisms for coin-operated apparatus, cash registers, calculating machines, data processing equipment and computers, fire-extinguishing apparatus, motion picture films featuring comedy, drama, action, adventure and/or animation, and motion picture films for broadcast on television featuring comedy, drama, action, adventure and/or animation, pre-recorded vinyl records, audio tapes, audio-video tapes, audio video cassettes, audio video discs, and digital versatile discs featuring music, comedy, drama, action, adventure, and/or animation, stereo headphones, batteries, cordless telephones, mobile telephones, parts and accessories for mobile telephones, mobile telephone covers, mobile telephone cases, mobile telephone cases made of leather or imitation of leather, mobile telephone covers made of cloth or textile materials, telephone and/or radio pagers, hand-held calculators, audio cassette and CD players, CD-ROM games, video and computer game programs, video game discs, cartridges and cassettes, digital music (downloadable) provided from the Internet, digital music (downloadable) provided from MP3 Internet web sites, MP3 players, hand-held karaoke players, telephone and/or radio pagers, short motion picture film cassettes featuring comedy, drama, action, adventure and/or animation to be used with hand-held viewers or projectors, video cassette recorders and players, compact disc players, digital audio tape recorders and players, electronic diaries, radios, mouse pads, eyeglasses, sunglasses and cases therefore, audio tapes sold together with booklets, computer programs, namely, software linking digitised video and audio media to a global computer information network, game equipment sold as a unit for playing a parlor-type computer game, video and computer game programs, video game cartridges and cassettes, and decorative magnets, swimming floats, kickboard flotation devices, swim boards, global positioning systems, navigation apparatus for vehicles (on-board computers), parts and fittings for all of the aforementioned goods, precious metals and their alloys and goods in precious metals or coated therewith, jewellery, precious stones, horological and chronometric instruments, clocks, alarm clocks, desk clocks, watches, alarm watches, sporting watches, jewellery, costume jewellery, bracelets, ankle bracelets, brooches, chains, charms, cuff-links, earrings, lapel pins, tie pins, tie

clips, necklaces, ornamental pins, pendants, rings, key rings, belt buckles of precious metal for clothing, action figures (decorative) of precious metal, figurines of precious stones, figurines coated with precious metal, adhesive wall decorations of precious metal, amulets, cases for clocks, watches or jewels, cases and containers of precious metal, coins, musical instruments, paper, cardboard and goods made from these materials, printed matter, bookbinding material, photographs, adhesives for stationery or household purposes, artists' materials, paint brushes, typewriters and office requisites, instructional and teaching material, plastic material for packaging, printers' type, printing blocks, printed matter and paper goods, namely, books featuring characters from animated, action, adventure, comedy and/or drama features, comic books, children's books, magazines featuring characters from animated, action adventure, comedy and/or drama features, colouring books, children's activity books, booklets (all being sold together with audio tapes), stationery, writing paper, envelopes, notebooks, diaries, note cards, greeting cards, trading cards, lithographs, pens, pencils, cases therefor, erasers, crayons, markers, coloured pencils, painting sets, chalk and chalkboards, decals, heat transfers, posters, mounted and/or unmounted photographs, book covers, book marks, calendars, gift wrapping paper, paper party decorations, namely, paper napkins, paper doilies, paper place mats, crepe paper, invitations, paper table cloths, paper cake decorations, printed transfers for embroidery or fabric appliqué, printed patterns for costumes, pyjamas, sweatshirts and T-shirts, leather and imitations of leather, and goods made of these materials, animal skins, hides, trunks and travelling bags, umbrellas, parasols and walking sticks, whips, harness and saddlery, athletic bags, bath bags, beach bags, book bags, diaper bags, duffel bags, leather bags, school bags, shoe bags, shopping bags, tote bags, toiletry bags, suit carriers being travelling bags, waist bags, weekend bags, work bags, backpacks, knapsacks, fanny packs, waist packs, wallets, purses, chain mesh purses, not of precious metal, clutch purses, coin purses, cosmetic purses, evening purses, leather purses, purses, not of precious metal, parts and accessories for all of the aforementioned, furniture, office furniture, mirrors, picture frames, photograph frames, photograph frames of metal, wood or paper, wall plaques, key cards (not encoded), curtain holders, hooks, rails, rings, rods, rollers and tie-backs, bamboo, bamboo curtains and bamboo blinds, bead curtains, blinds, jewellery boxes, storage containers, trunks and chests, cabinets, chairs, desks and tables, dressing tables, easy chairs, beds and water beds, bedding (not including linen), bed fittings not of metal, bedsteads, furniture screens, clothes hooks and coat hangers, coat stands, garment covers, cushions, divans, mats, mattresses, pillows, support pillows for use in baby car safety seats, support pillows for use in baby seating, sleeping bags, door fittings and door furniture, drinking straws, flower

stands, footstools, hat stands, display boards, bottle caps not of metal, bottle casings of wood, bottle racks, magazine racks, plate racks, mirror tiles, trays not of metal, containers of wood and of plastic, high chairs for babies, playpens for babies and walkers for infants, mobiles, cots, cradles and cribs, chimes, inflatable publicity objects, statuettes and figurines of wood, wax, plaster and of plastic, works of art of wood, wax, plaster and of plastic, parts and accessories for the foregoing, small domestic utensils and containers (not of precious metals, or coated therewith), combs and sponges, brushes (other than paint brushes), brush-making materials, instruments and material for cleaning purposes, steel wool, unworked or semi-worked glass, glassware, ceramic, porcelain and earthenware, beverage glassware, cutting boards, bottles, sold empty, jugs, bowls, mugs, plastic water bottles, bottle openers, lunch boxes, cookie cutters, pans, kettles, dishes, non-electric waffle irons, non-electric coffee pots not of precious metal, plates not of precious metal, buckets, plastic buckets, ice pails buckets, champagne buckets, shower caddies, not of precious metal, tea caddies, not of precious metal, soap boxes, vacuum bottles, hair combs, cleaning combs, powder compacts sold empty, non-metal decorative boxes, dusting brushes, hair brushes, brushes for clothes, bathroom pails, cake moulds, plastic coasters, coffee cups, all purpose containers, drinking glasses, demitasse sets consisting of cups and saucers, plastic coasters, cocktail shakers, thermal insulated containers for food or beverages, cork screws, corn cob holders, decanters, drinking flasks, sugar and creamer sets, infant cups, cookie jars, napkin holders, towel holders, toothpicks, toothpick holders, paper cups, paper plates, non-metal piggy banks, plastic cups, salt shakers, pepper pots, shoe horns, window dusters, toothbrushes, toothbrush cases, wash basins, waste baskets, incense pots, baby bath tubs, bird cages, serving trays not of precious metal, serving utensils, namely, pie servers, cake turners, spatulas, scrapers and cake servers, vases not of precious metal, cases for personal hygiene products, toilet cases, candlestick holders not of precious metal, statues and figurines made of china, ceramic, earthenware, glass and porcelain, chopsticks, gardening gloves, rubber household gloves, parts and accessories for all of the aforementioned, textiles and textile goods, bed and table covers, rugs, travelling rugs, lap rugs, towels, bed linen, blankets, bedspreads, quilts, canopies, bed pads, bed sheets, pillow cases, comforters, duvet covers, mattress covers, crib bumpers, mosquito nets, pillow shams, sleeping bags (sheeting), cloth, fabric, table covers and table linen, place mats, napkins, serviettes and table runners, kitchen linens, namely, barbecue mitts, cloth doilies, cloth napkins, dish cloths, fabric table cloths, kitchen towels, fabric place mats, oven mitts, washing mitts, fabric table runners, pot holders, cloth coasters, curtains, draperies, curtain holders of cloth, banners, handkerchiefs, bath linen, bath towels and wash

cloths, household linen, mats of linen, coverings of textile and of plastic for furniture, covers for toilet lids of fabric, covers for cushions, loose covers for furniture, textile wall hangings, shower curtains, cotton, polyester and/or nylon fabric, fabric of imitation animal skins, upholstery fabrics, lingerie fabric, golf towels, clothing, footwear, headgear, clothing for men, women and children, namely, shirts, T-shirts, sweatshirts, jogging suits, trousers, jeans, pants, shorts, tank tops, rainwear, cloth bibs, skirts, blouses, dresses, suspenders, sweaters, jackets, coats, raincoats, snow suits, ties, robes, hats, caps, sun visors, belts, scarves, sleepwear, pyjamas, lingerie, underwear, boots, shoes, sneakers, sandals, booties, slipper socks, swimwear and masquerade and Halloween costumes, lace and embroidery, ribbons and braid, buttons, hooks and eyes, pins and needles, sewing thimbles, artificial flowers, buttons, badges for wear, not of precious metal, adhesive patches, articles and ornaments for the hair, hair bands, hair pins, barrettes, bows for the hair, decorative brooches (clothing accessories), sewing boxes, cosies for beverages or food, cushions for pins, decorative bows, ribbons and tapes, embroidery, haberdashery, shoe laces, carpets, rugs, mats and matting, floor coverings, linoleum and other materials for covering existing floors, vinyl floor coverings, wall hangings (non-textile), tapestry (wall hangings), not of textile, wallpaper, vinyl and linoleum floor coverings, ceiling coverings, bath mats, door mats, reed mats, gymnasium mats, toys, games and playthings, gymnastic and sporting articles toys and sporting goods, action figures and accessories therefor, plush toys, balloons, bathtub toys, ride-on toys, playing cards, equipment sold as a unit for playing card games, toy vehicles, dolls, flying discs, amusement apparatus for use in arcades, stand alone video output game machines, coin or counter operated arcade games, pinball game machines, electronic hand-held game units, game equipment sold as a unit for playing a board game, a card game, a manipulative game, a parlour game, a parlour-type computer game, an action type target game, jigsaw and manipulative puzzles, paper party favours, paper hats, paper face masks, masquerade and Halloween masks, skateboards, ice skates, water squirting toys, balls, namely, playground balls, soccer balls, baseballs, basketballs, baseball gloves, surfboards, swimming floats for recreational use, kickboard flotation devices for recreational use, swim boards for recreational use, swim fins, toy zip guns, toy bake ware and toy cookware, toy banks, toy snow globes, Christmas tree ornaments, meat, fish, poultry and game, meat extracts, preserved, dried and cooked fruits and vegetables, jellies, jams, eggs, milk and milk products, edible oils and fats, processed and dried vegetables, processed and dried fruits, processed ginseng, raisins, nuts, food products made from nuts, fruit salads, fruit jellies, dairy puddings, dessert puddings, marmalade, yoghurt, preserved onions, preserved olives, crystallized

fruits, vegetable and fruit juices for cooking, jams, chocolate nut butter, cocoa butter and peanut butter, canned fruits and vegetables, pickles, soybean-based food beverage used as a milk substitute, frozen fruits and vegetables, processed and dried meat, seafood, margarine, foodstuffs in the form of snack foods, snack foods made from meat, snack foods made from pre-cooked vegetables, snack foods made from eggs, corn snacks (other than confectionery), potato snacks, potato chips, potato crisps, cheese, cheese in the form of dips, spreads and sticks, milk shakes, dairy products for making milk shakes, preparations for making milk shakes, prepared meals, prepared cooked meals, prepared frozen meals, sugar, rice, tapioca, sago, artificial coffee, flour and preparations made from cereals, ices, pasta, honey, treacle, yeast, baking-powder, salt, mustard, vinegar, fruit sauces, sauces (condiments), spices, ice, cookies, breakfast cereal, bubble gum, cake decorations made of candy, chewing gum, frozen confections, crackers, frozen yoghurt, ice cream, pretzels, peanut butter, confectionery chips, malt for food, soybean malt, malt biscuits, sugar confectionery, candy, candy bars, candy mints, chocolate, chocolate confectionery, chocolate decorations for Christmas trees, cakes, cake preparations, edible decorations for cake, popcorn, flavoured popcorn, cereal based snack foods, rice cakes, crisp snack food products, crisp bread snacks, prepared savoury foodstuffs in the form of snack foods, flour based savoury snacks, corn chips, tortillas, pastilles, pastries, custard, custard mixes and powder, coffee beverages with milk, cocoa beverages with milk, chocolate-based beverages, coffee and coffee-based beverages, cocoa and cocoa-based beverages, tea, namely, ginseng tea, black tea, oolong tea, barley and barley-leaf tea, meat tenderisers for household purposes, binding agents for ice-cream, prepared meals, prepared cooked meals, prepared frozen meals, canned pasta foods, mineral and aerated waters and other non-alcoholic drinks, fruit drinks and fruit juices, syrups and other preparations for making beverages, vegetable juice for beverages, sweet drinks prepared with rice and malt, fruit powder, fruit syrup, concentrated fruit juice, lemonades and syrup for lemonade, cola syrup, powders for effervescing beverages, pastilles for effervescing beverages, non-alcoholic beverages, namely soft drinks, fruit nectars, fruit juices, fruit drinks, fruit flavoured soft drinks, fruit punch, seltzer water, soda water, drinking water and sports drinks, preparations for making aerated water and juice, mineral and spring water, industrial oils and greases, lubricants, dust absorbing, wetting and binding compositions, fuels (including motor spirit) and illuminants, candles and wicks for lighting, additives, non-chemical, to motor-fuel, alcohol [fuel], anthracite, arms [weapons] (grease for -), beeswax, belting wax, benzene, benzine, benzol, bone oil for industrial purposes, briquettes (combustible -), candles, carnauba wax, castor oil for technical purposes, ceresine, charcoal [fuel], Chris-

mas tree candles, coal, coal briquettes, coal dust [fuel], coal naphtha, coal tar oil, coke, combustible oil, cutting fluids, diesel oil, dust binding compositions for sweeping, dust laying compositions, dust removing preparations, electrical energy, ethanol [fuel], firelighters, firewood, fish oil, not edible, fuel, fuel gas, fuel with an alcoholic base, gas for lighting, gas (solidified -) [fuel], gasoline, grease for belts, grease for leather, grease for shoes, illuminating grease, illuminating wax, industrial grease, industrial oil, industrial wax, kerosene, lamp wicks, leather (preservatives for -) [oils and greases], lighting fuel, lignite, ligroin, lubricants, lubricating graphite, lubricating grease, lubricating oil, mazut, methylated spirit, mineral fuel, moistening oil, motor fuel, motor oil, naphtha, nightlights [candles], non-slipping preparations for belts, oil for the preservation of leather, oil for the preservation of masonry, oil-gas, oils for paints, oils for releasing form work [building], oleine, ozokerite [ozokerite], paper spills for lighting, paraffin, peat (blocks of -) [fuel], peat [fuel], perfumed candles, petroleum ether, petroleum jelly for industrial purposes, petroleum, raw or refined, producer gas, rape oil for industrial purposes, soya bean oil preparations for non-stick treatment of cooking utensils, stearine, sunflower oil for industrial purposes, tallow, textile oil, tinder, vaporized fuel mixtures, wax [raw material], wicks for candles, wood briquettes, wood spills for lighting, wool grease, xylene and xylol enabling customers to conveniently view and purchase said goods from a general merchandise catalogue, by mail order, by means of telecommunications, by means of a general merchandise store, internet web site, a department store, a toy, gift and novelty retail store, a film and television merchandise retail store and through a television shopping channel; management of performing artists; information, advice and consultancy relating to all the aforesaid services.

41 – Education; providing of training; entertainment; sporting and cultural activities; entertainment services in the nature of live-action, comedy, drama and/or animated television programmes; production of live-action comedy, drama and/or animated television programmes; entertainment services in the nature of live-action comedy, drama and/or animated motion picture theatrical films; production of live-action, comedy, drama and/or animated motion picture theatrical films; and theatrical performances both animated and live action; production of audio and video recording for recitals; education and entertainment services provided via a global computer network; information relating to education and entertainment provided on-line from a computer database or the Internet; electronic games services provided via a global computer network; providing on-line publications (non-downloadable); on-line publication of electronic books and journals (non-downloadable); publication of printed media and recordings; publication of sheet music; organising of entertainment and social events; booking

of entertainment; entertainer services; club entertainment services; provision of dancing facilities; night-club, discotheque, music hall, concert, dance hall, ballroom, cabaret services; circuses; provision of live entertainment; production of live entertainment; arranging of visual and musical entertainment; audio-visual display presentation services for entertainment purposes; organising of events, exhibitions and shows for entertainment purposes; production of audio entertainment; production of entertainment shows featuring dancers and singers; music competition services; organisation of balls; organisation of shows; providing karaoke services; providing entertainment services; training of performance artists; provision of entertainment services on cruise ships; video arcade services; providing amusement arcade services; amusement arcade machine rental services; theme park services; amusement park services with a theme of films; amusement park services with a theme of radio productions; amusement park services with a theme of television productions; education and training services relating to the establishment, operation, administration, management and conduct of amusement and theme parks; movie studios; recording studio services; television entertainment; cinema services; providing cinema and theatre facilities; booking agency services for cinema tickets; rental and leasing of movie projectors and accessories; rental of cinematographic and motion picture films; distribution of cinematographic and motion picture films; editing of cinematographic and motion picture films; showing of cinematographic and motion picture films; cinema theatre services; education and training services relating to the establishment, operation, administration, management and conduct of cinemas and theatres; training services for cinema technicians; providing of sports facilities; providing of recreation facilities, services and amenities; leisure centre and boating lake services; provision of swimming facilities, services and amenities; tenpin bowling alley and bowling green services; providing of golf facilities; providing of tennis court facilities; health and fitness club services; providing of casino and gaming facilities; booking of seats for shows; organisation of quizzes, games and competitions; organisation of beauty competitions; organisation of sporting competitions; rental of diving equipment; rental of sports equipment; arranging, planning and conducting of conferences, seminars and exhibitions; information, advice and consultancy relating to all the aforesaid services.

42 – Scientific and technological services and research and design relating thereto; industrial analysis and research services; design and development of computer hardware and software; consultancy in the design and development of computer hardware; computer software consultancy; computer programming; computer software support and consultation services for managing computer systems, databases and applications; graphic design for the compilation of web

pages on the Internet; technological information relating to computer hardware or software provided online from a global computer network or the internet; creating and maintaining web-sites; hosting the web-sites of others; computer software design for others and consultancy relating thereto; architectural services for the design of cinemas and theatres; information, advice and consultancy relating to all the aforesaid services.

45 – Legal services; security services for the protection of property and individuals; personal and social services rendered by others to meet the needs of individuals; intellectual property licensing services; issue of licensing rights relating to films, television productions and video productions; management of intellectual property rights; legal advisory services provided to cinema operators.

(260) AM 2023 118451 A

(800) 1671125

(151) 2022 05 06

(891) 2022 05 06

(731) Midea Group Co., Ltd.

B26-28F, Midea Headquarter Building, No. 6
Midea Avenue, Beijiao, Shunde, Foshan,
Guangdong, China

(540)

ALL EASY Pro

(591) Black, white

(531) 27.05.01; 27.05.25

(511)

11 – Air-conditioning installations; air-conditioning apparatus; ventilation [air-conditioning] installations and apparatus; ventilation [air-conditioning] installations for vehicles; air sterilizers; humidifiers; dehumidifiers; heat pumps; heating installations; disinfectant apparatus.

(260) AM 2023 118452 A

(800) 1671145

(151) 2022 04 20

(891) 2022 04 20

(731) Khmelevskaya Olga Mikhailovna

str. 40-letiya Pobedy, h. 16, fl. 272, Ul'yanovsk,
RU-432017 Ul'yanovskaya obl., Russian
Federation

(540)

ЗАЖИВИТЕЛЬ



(591) White, green, red and black

(531) 26.04.09; 26.04.24; 28.05; 29.01.13

(511)

3 – Cosmetics, including cosmetic creams, beauty gels, beauty masks, balms, other than for medical pur-

poses, oils for cosmetic purposes; shampoos; cosmetic preparations for slimming purposes; essential oils; lotions for cosmetic purposes; cosmetic kits; non-medicated dentifrices; deodorants for personal use; sanitary preparations being toiletries; tissues impregnated with cosmetic lotions; bath salts, not for medical purposes; cosmetic preparations for baths; antiperspirants [toiletries].

(260) AM 2023 118453 A

(800) 1671174

(151) 2022 04 27

(891) 2022 04 27

(731) KIRIN HOLDINGS KABUSHIKI KAISHA

(also trading as Kirin Holdings Company, Limited)

10-2, Nakano 4-Chome, Nakano-Ku, Tokyo

164-0001, Japan

(540)

KIRIN

(591) Black, white

(531) 27.05.01; 27.05.17

(511)

1 – Lactic acid bacteria, other than for medical or veterinary purposes; lactic acid bacteria-based food additives [chemicals]; chemicals containing lactic acid bacteria; lactic acid; substances for regulating plant growth containing lactic acid bacteria; fertilizers containing lactic acid bacteria; higher fatty acids containing lactic acid bacteria; milk ferments for the food industry; lactic acid bacteria as an ingredient for food and beverages; lactic acid bacteria as an ingredient for dietary and nutritional supplements; lactic acid bacteria for use in the manufacture of food and beverages; lactic acid bacteria for use in the manufacture of dietary and nutritional supplements; lactic acid bacteria in the form of powders for use in the manufacture of food and beverages; lactic acid bacteria in the form of powders for use in the manufacture of dietary and nutritional supplements; lactic acid bacterial strain for use in the manufacture of food and beverages; lactic acid bacterial strain for use in the manufacture of dietary and nutritional supplements; lactic acid bacterial strain for use in the manufacture of animal feeds; lactic acid bacteria in the form of powders for use in the manufacture of animal feeds; artificial sweeteners containing lactic acid bacteria; flour and starch for industrial purposes containing lactic acid bacteria; bacteria for use in the manufacture of food; cultures of microorganisms, other than for medical and veterinary use; chemical additives for use in manufacture of food and beverages; chemicals for use in the manufacture of food and beverages; chemicals for use in the manufacture of dietary and nutritional supplements; chemicals for use in the manufacture of pharmaceuticals; chemicals; fertilizers; higher fatty acids; artificial sweeteners; flour and starch for industrial purposes.

(260) AM 2023 118455 A

(800) 1171079

(151) 2013 04 03

(891) 2022 04 25

(731) Khmelevskaya Olga Mikhailovna

str. 40-letiya Pobedy, h. 16, fl. 272,

RU-432017 Ul'yanovsk, Russian Federation

(540)



(591) White, green

(531) 26.04.18; 27.07.01; 28.05; 29.01.12

(511)

3 – Perfumery; essential oils; cosmetics; hair lotions including petroleum jelly for cosmetic purposes; perfumes; cosmetic pencils; cosmetic creams; nail polish; hair lotions; shaving lotions; lotions for cosmetic purposes; beauty masks; oils for cosmetic purposes; essential oils; medicated soap; cosmetic kits; eau de Cologne; cosmetic preparations for baths; cosmetic preparations for slimming purposes; cosmetic preparations for skin care; shampoos; deodorants and antiperspirants for personal use; hair spray; cleansing milk for toilet purposes; pomades for cosmetic purposes; toiletries; mouth washes, not for medical purposes; extracts of flowers [perfumes].

(260) AM 2023 118456 A

(800) 1195792

(151) 2014 02 13

(891) 2022 06 17

(731) Cult Beauty Limited

Ground Floor, 46 Colebrooke Row, London

N1 8AF, United Kingdom

(540)

CULT BEAUTY

(591) Black, white

(511)

3 – Perfume; eau de parfum, eau de toilette; cosmetics; skin care products, namely skin conditioners, skin lotions, skin cream and skin moisturisers; essential oils for personal use; beauty masks; cold cream, hand cream, night cream; body powder; soaps, namely skin soaps and liquid hand soaps; body scrubs; shower and bath washes, oils, gels and lotions; shampoos, conditioners, hair care products, hair spray, hair styling products, hair dyes and colorants, hair fragrances; toiletries; mouth washes, not for medical purposes; cosmetics; soaps; essential oils; hair lotions, preparations for the hair; depilatory preparations; non-

medicated cleaning preparations for personal hygiene purposes; anti-perspirants; dentifrices; pot pourri; preparations for the bath.

(260) AM 2023 118457 A

(800) 1223972

(151) 2014 07 04

(891) 2022 06 07

(731) BTL Industries

8 Tzar Kaloyan str, BG-1000 Sofia, Bulgaria

(540)

—
E X I L I S
—

(591) Black, white

(531) 27.05.11

(511)

10 – Medical and surgical apparatus and instruments, devices for treatment of cellulite, therapeutic devices for toning of the body.

(260) AM 2023 118458 A

(800) 1269210

(151) 2015 05 21

(891) 2022 06 07

(731) KOCAER TEKSTIL SANAYI VE TICARET

A.S.

Adnan Menderes Bulvarı No. 53, Gümüşler

Merkez Denizli, Türkiye

(540)



(591) Dark blue, white

(531) 26.13.25; 29.01.12

(511)

3 – Bleaching and cleaning preparations, detergents other than for use in manufacturing operations and for medical purposes, laundry bleach, fabric softeners for laundry use, stain removers, dishwasher detergents; soaps; dental care preparations, dentifrices, denture polishes, tooth whitening preparations, mouth washes, not for medical purposes; abrasive preparations; emery cloth; sandpaper; pumice stone; abrasive pastes; polishing preparations for leather, vinyl, metal and wood, polishes and creams for leather, vinyl, metal and wood, wax for polishing; perfumery; cosmetics; fragrances; deodorants for personal use and animals.

21 – Toothbrushes, electric toothbrushes, dental floss, shaving brushes, hair brushes, combs; non-electric household or kitchen utensils, included in this class, [other than forks, knives, spoons], services [dishes],

pots and pans, bottle openers, flower pots, drinking straws, non-electric cooking utensils; ironing boards and shaped covers therefor, drying racks for washing, clothes drying hangers; cages for household pets, indoor aquariums, vivariums and indoor terrariums for animals and plant cultivation; ornaments and decorative goods of glass, porcelain, earthenware or clay, included in this class, namely statues, figurines and vases, all made of glass, porcelain, earthenware or clay; hand-operated non-electric cleaning instruments and appliances, brushes, other than paintbrushes, steel chips for cleaning, sponges for cleaning, steel wool for cleaning, cloths of textile for cleaning, gloves for dishwashing, non-electric polishing machines for household purposes, brooms for carpets, mops; mouse traps, insect traps, electric devices for attracting and killing flies and insects, fly catchers, fly swatters; perfume burners, perfume sprayers, perfume vaporizers, electric or non-electric make-up removing appliances, powder puffs, toilet cases; nozzles for sprinkler hose, nozzles for watering cans, watering devices, garden watering cans; unworked or semi-worked glass, except building glass, mosaics of glass and powdered glass for decoration, except for building, glass wool other than for insulation or textile use; sprinklers; unworked or semi-worked glass, except building glass, mosaics of glass and powdered glass for decoration, except for building, glass wool other than for insulation or textile use.

24 – Woven or non-woven textile fabrics; textile goods for household use, not included in other classes: curtains, bed covers, sheets (textile), pillowcases, blankets, quilts, towels; flags, pennants, labels of textile; swaddling blankets.

25 – Clothing, including underwear and outer clothing, other than special purpose protective clothing; socks, mufflers [clothing], shawls, bandanas, scarves, belts [clothing]; footwear, shoes, slippers, sandals; headgear, hats, caps with visors, berets, caps [headwear], skull caps.

27 – Wallpaper, wall hangings not of textile; carpets, rugs, mats; prayer rugs; linoleum, artificial turf, linoleum for covering floors; gymnasium mats.

(260) AM 2023 118460 A

(800) 1357774

(151) 2017 03 17

(891) 2022 01 13

(731) FAZZINI S.r.l.

Via Alessandro Volta, 69, I-21010 Cardano al Campo (Varese), Italy

(540)

FAZZINI

(591) Black, white

(531) 27.05.01

(511)
24 – Fabrics and textile products namely, blanket throws, coverlets, table cloths, sheet sets, quilts of textile, towels of textile, duvet covers, bedspreads, table coverings and table clothes, napkins, bed linen, quilted bedspread, quilt plaids and blankets, pillow cases; bath rugs made of textile.

25 – Bathrobes made of textile.

(260) AM 2023 118463 A
(800) 1527051
(151) 2020 03 10
(891) 2022 05 13
(731) NOVARTIS AG
CH-4002 Basel, Switzerland
(540)



(591) Coral pink and green
(531) 26.01.01; 27.05.01; 27.05.07; 27.05.17;
29.01.12
(511)
5 – Pharmaceutical preparations.

(260) AM 2023 118464 A
(800) 1541159
(151) 2020 05 25
(891) 2022 06 07
(731) BTL Industries
8 Tzar Kaloyan str, BG-1000 Sofia,
Bulgaria
(540)

EMBODY

(591) Black, white
(511)
10 – Medical and aesthetic apparatus and instruments, in particular apparatus and instruments generating electrical, magnetic, electromagnetic, mechanical or thermal therapeutic energy; medical and aesthetic apparatus and instruments, in particular apparatus and instruments for body shaping, fat removal, circumference reduction, skin tightening, cellulite reduction, skin rejuvenation, wrinkle reduction, scar reduction, stretch mark reduction; aesthetic massage apparatus, in particular apparatus for lymphatic drainage and increasing the circulation of bodily fluids; physical therapy apparatus, in particular apparatus for treating pain and preventing muscle cramps; aesthetic massage apparatus; gynaecological and urological apparatus and instruments; dental equipment; rehabilitation apparatus (body -) for medical purposes; physical therapy equipment; physiotherapy and rehabilitation equipment; beds specially made for medical purposes;

contraceptive devices; artificial limbs; orthopedic articles; suture materials.

(260) AM 2023 118567 A
(800) 1671233
(151) 2022 02 15
(891) 2022 02 15
(731) Limited Liability Company MAXIMA GROUP
office 61, room I, floor 7, Krasnaya Presnya str.
24, RU-123376 Moscow, Russian Federation
(540)



(591) White and violet
(531) 26.04.05; 26.04.18; 26.04.22; 26.04.24;
27.05.01; 27.05.24; 28.05; 29.01.12
(511)
35 – Promoting the goods of others; procurement services for others [purchasing goods and services for other businesses]; retail and wholesale store services; retail services provided by means of mail order catalogs; retail services provided by television stores; on-line retail services.

(260) AM 2023 118572 A
(800) 1671333
(151) 2021 12 17
(891) 2021 12 17
(731) S&P DJI NETHERLANDS B.V.
Zuidplein 160, World Trade Center, H19,
NL-1077 XV Amsterdam, Netherlands
(540)

US 500

(591) Black, white
(511)
35 – Advertising; business management; marketing research; business administration; office functions; providing commercial and business information; business management analysis and business consultancy; business advisory and information services; providing business analysis regarding the performance of legal entities; acquisition and merger consultation; providing business analysis and information based on an index; providing on-line retail store services relating to software applications in the field of financial-related data and company data over a global computer network; business administration services for the processing of sales made on a global computer network; administrative services relating to the management of legal dockets; business surveys; market surveys; business investigations; business assistance; assistance with business planning; business assistance, management and administrative services; assistance in mana-

gement of business activities; business file management; business record keeping services; arranging of presentations for business purposes; data collection services; data processing services; data inputting services; management of computer databases; data processing for the collection of data for business purposes; analysis of market research data and statistics; market research by means of a computer data base; providing business information, also via internet, the cable network or other forms of data transfer in the field of financial-related data and company data over a global computer network; preparation of market analysis reports; cost analysis; cost price analysis; research and analysis in the field of market manipulation; collection of financial information.

36 – Financial affairs, monetary affairs, insurance, real estate affairs, financial analysis, financial evaluation, capital investment; securities brokerage services; consultation, information, advisory, research and rating services relating to financial matters, financial and investment information services; financial data and stock research; financial risk management services; providing financial information, research and analysis on companies, industries and countries for financial investments through a global computer network; online information and rating services relating to finance and investments; rating services, namely regarding performance of securities and investments and regarding credit worthiness; providing information on financial indexes and investment concepts; providing financial information based on different asset class indexes; financial analysis relating to trade and financial information based on financial indexes; financial management in the nature of providing, calculating, and updating financial indexes that reflect the performance of markets the indexes measure; financial management in the nature of providing, calculating, and updating financial indexes in the nature of quantitative measurements for evaluating investments, analyzing markets, and evaluating market trends in the stock market; financial management in the nature of providing, calculating, and updating financial indexes for others and providing rules as to the makeup of the indexes; financial management in the nature of providing, calculating, and updating financial indices tailored to the specifications of others; financial trading analysis and financial information based on indexes, securities indexes; trading of securities index futures; providing financial consultancy and trading of financial products based on indexes, namely, mutual funds, exchange traded funds, trading of futures and options contracts and otc futures, trading of options and swaps, credit derivatives, CFDs, management of financial assets and financial management and brokerage of smart contracts, digital contracts, financial management services, including providing financial information in the nature of financial indices that measure returns on investments and providing information, ratings relating to financial instruments

used to invest futures; providing information relating to trusteeship of financial futures contracts; trading of futures contracts; providing stock market information; providing investors with financial information; financial services provided via the Internet; providing information and analysis via the Internet in the field of financial investments; arranging business fundraising activities in the field of finance; financial sponsorship services; fundraising; providing information, consultancy and advice in the field of financial valuation; financial investment in the field of securities; financial advisory services relating to securities; preparation of financial analyses relating to securities; advisory services relating to credit; advisory services relating to [financial] risk management; capital investment advisory services; computerized financial analysis; computer information services relating to financial management; computerized financial information services; financial advisory services relating to assets management; providing financial indices to enable consumers to evaluate investments and market trends in the securities market.

-
- (260) AM 2023 118573 A
 - (800) 1671468
 - (151) 2022 05 19
 - (891) 2022 05 19
 - (731) Društvo za hotelierstvo, trgovija i uslugi
TROKADERO INTERNACIONAL DOOEL
Tetovo
Ul. Ilindenska br. 350, Tetovo, The Republic
of North Macedonia
 - (540)



- (591) Black, white
 - (531) 01.15.03; 27.01.01; 27.05.01; 27.05.03;
27.05.09; 27.05.10
 - (511)
 - 32 – Non-alcoholic drinks; mineral and soda water; fruit drinks and fruit juices; water; flavored carbonated drinks; fruit-flavored soft drinks; lemonades; carbonated juices; refreshing soft drinks; isotonic beverages; energy drinks.
-

(260) AM 2023 118575 A
 (800) 1671500
 (151) 2022 04 06
 (891) 2022 04 06
 (731) Chivas Holdings (IP) Limited
 Kilmalid, Stirling Road, Dumbarton G82 2SS,
 United Kingdom

(540)



(591) Brown, white
 (531) 19.03.24; 23.01.01; 24.01.23; 24.01.25;
 24.07.03; 24.07.05; 25.01.06; 29.01.13
 (511)
 33 – Alcoholic beverages, except beer.

(260) AM 2023 118576 A
 (800) 1671508
 (151) 2022 05 17
 (891) 2022 05 17
 (731) Richter Gedeon Nyrt.
 Gyömrői út 19-21., H-1103 Budapest, Hungary

(540)

ΠΑΦΕΗΟΡΜ

(591) Black, white
 (531) 28.05
 (511)
 5 – Pharmaceutical preparations.

(260) AM 2023 118577 A
 (800) 1671672
 (151) 2022 04 15
 (891) 2022 04 15
 (731) Honor Device Co., Ltd.
 Suite 3401, Unit A, Building 6, Shum Yip Sky
 Park, No. 8089, Hongli West Road, Xiangmihu
 Street, Futian District, Shenzhen, 518040
 Guangdong, China

(540)

MagicBook X 15

(591) Black, white
 (531) 27.05.01; 27.07.01
 (511)
 9 – Notebook computers; laptop computers; compu-
 ters; tablet computers; wearable computers; computer
 keyboards; mouse [computer peripheral]; smartwatches;
 computer software applications, downloadable;

computer programs, recorded; computer hardware;
 stands adapted for laptops; data sets, recorded or
 downloadable; 3D scanners; haptic suits, other than
 for medical purposes; quantum computers; head-mo-
 unted displays; wireless portable printers for use with
 laptops and mobile devices; neural helmets, not for
 medical purposes; cooling pads for laptop computers;
 pedometers; face identification apparatus; bathroom
 scales; smartphones; routers; home automation hubs;
 foldable smartphones; mobile phone screen protec-
 tors; mobile phone ring holders; mobile phone ring
 stands; holders adapted for mobile telephones and
 smartphones; in-car telephone handset cradles; dash-
 board mats adapted for holding mobile telephones and
 smartphones; cabinets for loudspeakers; television ap-
 paratus; head-up display apparatus for vehicles; smart
 speakers; wearable speakers; wireless speaker micro-
 phones; headsets; headsets for playing video games;
 portable speakers; cameras; flash lamps for smartpho-
 nes; measuring instruments; teaching robots; optical
 lenses; USB cables; chips [integrated circuits]; electri-
 cal adapters; video screens; computer screens; electro-
 nic key fobs being remote control apparatus; biomet-
 ric locks; contact lens cases incorporating ultrasonic
 cleaning functions; mobile power supply (rechargeable
 batteries); portable power chargers; battery chargers
 for laptop computers; animated cartoons.

(260) AM 2023 118578 A
 (800) 1671701
 (151) 2022 05 31
 (891) 2022 05 31
 (731) PEPCO Poland Sp. z o.o.
 Strzeszyńska 73A, PL-60-479 Poznań,
 Poland
 (540)

PETER COOK

(591) Black, white
 (511)
 7 – Liquidizers [kitchen machines]; blenders, electric,
 for household purposes; fruit presses, electric, for
 household purposes.
 11 – Kettles; bread toasters; sandwich makers [toas-
 ters]; electric coffee brewers.

(260) AM 2023 118579 A
 (800) 1671702
 (151) 2022 05 31
 (891) 2022 05 31
 (731) PEPCO Poland Sp. z o.o.
 Strzeszyńska 73A, PL-60-479 Poznań,
 Poland

(540)



(591) Black, white

(531) 03.01.14; 03.01.24; 21.01.25; 26.04.04;
26.04.18; 26.04.24; 27.05.24

(511)

8 – Cutlery; table knives, forks and spoons for babies.
10 – Feeding bottles; teething rings; dummies for babies; feeding bottle teats; gum massagers for babies; covers for baby feeding bottles.

21 – Baby bath tubs; chamber pots; heaters for feeding bottles, non-electric; mugs; training cups for babies and children; table plates.

24 – Bed clothes and blankets; bath linen, except clothing; receiving blankets; towels of textile; bed linen; bed throws; covers for cushions; mattress covers; flat bed sheets; sleeping bags for babies; baby blankets; towels [textile] for use in connection with babies; diaper changing cloths for babies.

25 – Bibs, not of paper.

28 – Toys; children's playthings; rattles [playthings]; baby gyms.

(260) AM 2023 118580 A

(800) 1671798

(151) 2022 05 11

(891) 2022 05 11

(731) Yiwu Baituan Commodities Co., LTD
Unit 2, Building 32, District B, Xiazhu
Village, Jiangdong Street, Yiwu City, Jinhua
City, 322099 Zhejiang Province, China

(540)

DANNY HOME

(591) Black, white

(531) 27.05.01

(511)

21 – Kitchen utensils; ceramics for household purposes; bowls [basins]; cups; table plates; cake moulds; utensils for household purposes; kitchen containers; thermally insulated containers for food.

(260) AM 2023 118581 A

(800) 1671820

(151) 2021 11 16

(891) 2021 11 16

(731) SONGÜL TURAN

GÜNEŞLİ MAH.1313 SOK.A, BLOK NO:61/1
KAPI NO:45, BAĞCILAR /İSTANBUL,

Türkiye;

SAFA YENAL

ATAKÖY 1. KISIM MAH.ZÜBEYDE

HANIM, CAD. ATAKÖY 1. KISIM SİTESİ

NO:1, İÇ KAPI NO:14, BAKIRKÖY

/İSTANBUL, Türkiye

(540)



(591) Black, white

(531) 24.01.15; 24.01.20; 24.01.25; 24.09.02;
24.09.07; 27.05.01

(511)

3 – Bleaching and cleaning preparations, detergents other than for use in manufacturing operations and for medical purposes, laundry bleach, fabric softeners for laundry use, stain removers, dishwasher detergents; perfumery; cosmetics; fragrances; deodorants for personal use and animals; soaps; dental care preparations: dentifrices, denture polishes, tooth whitening preparations, mouth washes, not for medical purposes.

(260) AM 2023 118582 A

(800) 1671825

(151) 2022 04 15

(891) 2022 04 15

(731) Shenzhen Noriyang Technology Co., LTD.

101, 201, 301, Building 13, 4th Ye District,

Hongxing Community, Yutang Street,

Guangming District, Shenzhen, 518132

Guangdong, China

(540)

JUNO

(591) Black, white

(511)

34 – Chewing tobacco; cigarettes containing tobacco substitutes, not for medical purposes; cigarettes; electronic cigarettes; flavourings, other than essential oils, for tobacco; flavourings, other than essential oils, for use in electronic cigarettes; herbs for smoking; lighters for smokers; liquid solutions for use in electronic cigarettes; oral vaporizers for smokers.

(260) AM 2023 118583 A
 (800) 1671848
 (151) 2022 04 18
 (891) 2022 04 18
 (731) Xiaodao Science and Technology Corp.
 Jiuyuan Industrial Park, Baodi District,
 301800 Tianjin City, China

(540)



(591) Black, white
 (531) 27.05.17
 (511)
 12 – Electric vehicles; motorcycles; hubs for motorcycle wheels; pumps for bicycle tires; bicycles; electric bicycles; tricycles.

(260) AM 2023 118585 A
 (800) 1671913
 (151) 2022 03 24
 (891) 2022 03 24
 (731) TOYOTA JIDOSHA KABUSHIKI KAISHA
 (also trading as TOYOTA MOTOR CORPORATION)
 1, Toyota-cho, Toyota-shi, Aichi-ken 471-8571,
 Japan

(540)



(591) Black, white
 (531) 15.01.25; 26.01.01; 26.01.03; 26.02.01;
 26.02.07; 26.11.03; 26.11.09; 26.13.25
 (511)
 12 – Traction engine; ropeways for cargo; ropeways for freight handling; driving motors for land vehicles; engine mounts for land vehicles; engines for land vehicles; jet engines for land vehicles; motors for land vehicles; propulsion mechanisms for land vehicles; turbines for land vehicles; axle journals; axles for land vehicles; spindles for land vehicles; drive shafts for land vehicles; shaft couplings for land vehicles; axle bearings for land vehicles; wheel bearings for land vehicles; universal joints for land vehicles; drive shaft couplings for land vehicles; drive chains for land vehicles; driving chains for land vehicles; connecting rods for land vehicles, other than parts of motors and engines; gear boxes for land vehicles; gearing for land vehicles; hydraulic circuits for land vehicles; reduction gears for land vehicles; torque converters for land

vehicles; transmission chains for land vehicles; transmission shafts for land vehicles; transmissions for land vehicles; power transmission belts for land vehicles; clutch mechanisms for land vehicles; steering units for land vehicles; shock absorbers for automobiles; shock absorbers for motorcycles; suspension springs for motor cars; shock absorbing springs for land vehicles; torsion bars for land vehicle suspensions; suspension systems for land vehicles; brake discs for land vehicles; brake linings for land vehicles; brake pads for automobiles; brake segments for land vehicles; brake shoes for land vehicles; brakes for land vehicles; brake systems for land vehicles; anti-lock braking systems for automobiles; traction control systems for automobiles; parachutes; anti-theft alarms for vehicles; alarm systems for motor vehicles; wheelchairs; electric wheelchairs; AC motors for land vehicles, not including their parts; DC motors for land vehicles not including their parts; motors, electric, for land vehicles; wheelchair motors; vessels [boats and ships]; structural parts for vessels; hovercraft; aircraft; structural parts for aircraft; electrically powered aircraft; helicopters; structural parts for helicopters; civilian drones; delivery drones; railway rolling stock; structural parts for trains; automobiles and structural parts thereof; buses; structural parts for buses; trucks; structural parts for trucks; vans [vehicles]; sports utility vehicles; coaches; electrically powered motor vehicles; electric cars; hybrid cars; electric tricycles; ambulances; racing cars; amphibious vehicles; snowmobiles; armored vehicles; fork lift trucks; camping cars; tractors; trailers; trolley buses; hearses; fuel cell cars; automobile bodies; automobile bonnets; automobile bumpers; automobile chassis; automobile dashboards; automobile doors; automobile door handles; automobile hoods; automobile horns; automobile seats; automobile seat covers; automobile sunroofs; automobile tires; automobile wheels; spokes for automobile wheels; inner tubes for automobile tires; automobile wheel rims; rearview mirrors for automobiles; automobile windows; automobile windscreens; automobile windshields; automobile convertible tops; safety belts for automobile seats; safety harnesses for automobile racing; safety harnesses for automobile seats; security harness for automobile seats; steering wheels for automobiles; steering wheel covers for automobiles; air bags for automobiles, buses and trucks; seat belt pretensioners for automobiles; brake pedals for land vehicles; direction signals for automobiles; leather upholstery for automobile seats; leather upholstery for automobiles; cigar lighters for automobiles; shaped automobile covers; mudguards for automobiles; luggage carriers for automobiles; spare wheel holders for automobiles; automobile roof racks; headlight wipers; windscreen wipers; windscreen wiper blades; motor vehicle brake control systems for applying emergency braking at low vehicle speeds; electronic brake control apparatus for automobiles; two-wheeled motor ve-

hicles; structural parts for two-wheeled motor vehicles; bicycles; structural parts for bicycles; motorcycles; structural parts for motorcycles; rickshaws; sleighs [vehicles]; trolleys; carts; horse drawn carriages; riyakah [two-wheeled carts]; adhesive rubber patches for repairing tubes or tires; baby carriages.

27 – Carpets for automobiles; floor mats for automobiles; bath mats; bathroom rugs; tatami mats; floor covering; carpets; rugs; beach mats; floor mats; door mats; wall hangings, not of textile; artificial turf; gymnastic mats; wallpaper.

(260) AM 2023 118586 A

(800) 1671916

(151) 2022 04 29

(891) 2022 04 29

(731) LIMITED LIABILITY COMPANY
"PREMIORI"

street Levanevskoho, 91, t. Bila Tserkva,
Kyiv region 09100, Ukraine

(540)

Vimero 4 Seasons

(591) Black, white

(531) 27.05.01; 27.07.01

(511)

12 – Automobile tires, casings for pneumatic tires, pneumatic tires.

(260) AM 2023 118587 A

(800) 1671984

(151) 2022 05 13

(891) 2022 05 13

(731) Hacker Pschorr Bräu GmbH

Ohlmüllerstraße 42, 81541 München,
Germany

(540)



(591) Blue, red, gray, white

(531) 01.01.02; 14.07.03; 24.03.09; 26.01.17;
26.01.18; 29.01.13

(511)

32 – Beer and brewery products; aerated water; non-alcoholic beverages; mineral water [beverages]; fruit beverages and fruit juices; preparations for making beverages; syrups for making beverages.

43 – Services for providing food and drink; providing temporary accommodation.

(260) AM 2023 118593 A

(800) 1672244

(151) 2022 03 25

(891) 2022 03 25

(731) Otkrytoe aktsionernoe obshchestvo
"Beryozastroymaterialy"

ul. Komsomolskaya, d. 25, Beryoza, 225202
Brestskaya obl., Belarus

(540)



BELANI

(591) Green and black

(531) 01.15.23; 26.01.01; 26.01.06; 29.01.12

(511)

19 – Alabaster; gypsum [building material]; plaster; potters' clay; building stones; artificial stone including ceramic granite; quartz; building materials, not of metal; refractory construction materials, not of metal; mosaics for building; tiles, not of metal for building; floor tiles, not of metal; paving slabs, not of metal; cladding, not of metal, for building included in this class.

35 – Demonstration of goods; marketing studies; business information; commercial information and advice for consumers (consumer advice shop); marketing research, organization of exhibitions for commercial or advertising purposes; shop window dressing; presentation of goods on communication media, for retail purposes; sales promotion for others; distribution of samples; direct mail advertising; advertising; on-line advertising on a computer network; procurement services for others (purchasing goods and services for other businesses); wholesale and retail trade services in regard to the goods indicated in classes 19, 21.

(260) AM 2023 118594 A

(800) 1672290

(151) 2022 05 11

(891) 2022 05 11

(731) Shenzhen Yuwen E-Commerce Co., Ltd.

Room 703, 7th Floor, (beside the gate of
Gonghe Garden), Zhonghui Finance Building,
153 Donghuan 1st Road, Longhua Street,
Longhua New District, 518000 Shenzhen City,
China

(540)

AUVON

(591) Black, white

(511)

10 – Blood testing apparatus; massage apparatus; medical apparatus and instruments; sphygmotensiometers; nasal aspirators; body composition monitors; gal-

vanic therapeutic appliances; electrodes for medical use; physiotherapy apparatus; commode chairs.

(260) AM 2023 118622 A

(800) 1522236

(151) 2020 02 13

(891) 2022 05 13

(731) Novartis AG

CH-4002 Basel, Switzerland

(540)

SCSEMBLIX

(591) Black, white

(511)

5 – Pharmaceutical preparations.

(260) AM 2023 118623 A

(800) 1571745

(151) 2020 11 24

(891) 2022 06 20

(731) J. Choo Limited

10 Howick Place, London SW1P 1GW,
United Kingdom

(540)

JIMMY CHOO

(591) Black, white

(511)

24 – Textile piece goods; towels; bath linen; face towels of textile; napkins or tissues of textile for removing make-up; handkerchiefs of textile; bed linen; bed spreads; mattress covers, pillow cases, quilts, sheets; table linen, table napkins, table runners, table mats, table cloths; travelling rugs; furniture covers; shower curtains; fabric for boots and shoes; lingerie fabric.

(260) AM 2023 118624 A

(800) 1632054

(151) 2021 09 28

(891) 2022 06 29

(731) EUROITALIA S.R.L.

Via Galileo Galilei, 5, I-20873 Cavenago di
Brianza (MB), Italy

(540)



(591) Black, white

(531) 03.01.14; 03.01.20; 03.01.22; 03.01.24;

24.01.05; 24.01.18; 24.01.19; 24.09.03;

24.09.05; 26.01.04; 26.01.16; 26.01.18;

27.05.01; 27.05.08; 27.05.10

(511)

3 – Stick fragrance diffusers; incense; fragrance refills for non-electric room fragrance dispensers; potpourris [fragrances]; air fragrancing preparations; shaving preparations; shaving mousse; shaving gel; shaving balm; shaving foams; shaving soaps; shaving sprays; shaving stones [astringents]; beard care preparations; shaving sets, comprised of shaving cream and aftershave; after-shave preparations; aftershave balm; mustache wax; beard dyes; perfumes; liquid perfumes; solid perfumes; eau de cologne; lavender water; scented waters; toilet waters; antiperspirants for personal use; body deodorants [perfumery]; fragrances for perfumes; cosmetic preparations for bath; bath pearls; non medicated bath gel; scented bathing salts; bubble bath; washing preparations for intimate hygiene or use as deodorant; bath oils for cosmetic purposes; balms, other than for medical purposes; skin conditioners (cosmetic); lip balms [non-medicated]; cosmetic preparations for skin care; body creams for cosmetic purposes; face creams for cosmetic use; perfumed creams; micellar water; skin cleansers [cosmetic]; make-up removing preparations; body emulsions; facial emulsions (for cosmetic use); cleansing milk for toilet purposes; beauty masks; mousses [cosmetics]; cosmetic kits; cotton swabs for cosmetic purposes; cotton wool for cosmetic purposes; cosmetic oils for the epidermis; essential oils; scented oils; massage oils; etheral essences; pre-moistened cosmetic wipes; perfumed tissues; soaps; soap in liquid form; perfumed soap; body talcum powder; beauty tonics for application to the face; tanning products [cosmetics]; cosmetic sunscreen preparations; make-up preparations; nail care products; nail varnishes; dentifrices; mouthwashes, not for medical purposes; shampoos; hair lotions; cosmetic products for the care and beauty of the hair; cosmetic dyes; cosmetics for animals; shampoo for pets [non-medicated grooming preparations]; depilatory preparations; decorative transfers for cosmetic purposes; massage candles for cosmetic purposes; cosmetics for children; body glitters.

4 – Candles; perfumed candles; beeswax.

8 – Razor blades; beard clippers; electric shavers; non-electric razors; mustache and beard trimmers; safety razors; razor cases; shaving sets; manicure sets; pedicure sets; manicure tools; scissors; tweezers; nail files; nail clippers, electric or non-electric.

18 – Shaving bags (empty); key cases; cosmetic cases (empty); vanity cases, not fitted; make-up bags; clutches; bags; handbags; purses; traveling bags; beach bags; bags for sports; bags [envelopes, pouches] of leather, for packaging; suitcases; attaché cases; suitcases with wheels; backpacks; leather briefcases; carrying cases for documents; business card cases; traveling trunks; shopping bags; umbrellas; parasols.

21 – Shaving brushes; shaving bowls; shaving saucers; shaving tools holders; shaving brush stands; make-up brushes; fitted vanity cases; cosmetic utensils; comb cases; hair combs; toilet brushes; hairbrushes; brushes for cosmetic use; nail brushes; toothbrushes; incense burners (for domestic use); vases; soap holders; perfume vaporizers.

(260) AM 2023 118625 A

(800) 1636172

(151) 2021 12 08

(891) 2022 06 13

(731) NIPPON PAINT HOLDINGS SG PTE. LTD.
16 RAFFLES QUAY, #17-03 HONG LEONG
BUILDING, SINGAPORE 048581, Singapore

(540)



(591) Blue, white, red

(531) 26.04.04; 26.04.18; 26.04.24; 27.05.02;
27.05.17; 27.05.21; 29.01.13

(511)

2 – Paints, varnishes, lacquers; preservatives against rust and against deterioration of wood; colorants, dyes; inks for printing, marking and engraving; raw natural resins; metals in foil and powder form for use in painting, decorating, printing and art.

37 – Painting.

(260) AM 2023 118626 A

(800) 1650645

(151) 2022 01 20

(891) 2022 06 21

(731) CELLTRION, INC.
23, Academy-ro, Yeonsu-gu, Incheon,
Republic of Korea

(540)

STEQEYMA

(591) Black, white

(511)

5 – Pharmaceutical preparations for the treatment of psoriasis; pharmaceutical preparations for the treatment of arthritis; pharmaceutical preparations for the treatment of inflammatory diseases; pharmaceutical preparations for the treatment of auto-immune diseases; pharmaceutical preparations for the treatment of crohn's disease.

(260) AM 2023 118627 A

(800) 1650646

(151) 2022 01 20

(891) 2022 06 21

(731) CELLTRION, INC.
23, Academy-ro, Yeonsu-gu, Incheon,
Republic of Korea

(540)

QOYVOLMA

(591) Black, white

(511)

5 – Pharmaceutical preparations for the treatment of psoriasis; pharmaceutical preparations for the treatment of arthritis; pharmaceutical preparations for the treatment of inflammatory diseases; pharmaceutical preparations for the treatment of auto-immune diseases; pharmaceutical preparations for the treatment of crohn's disease.

(260) AM 2023 118628 A

(800) 1663275

(151) 2022 05 03

(891) 2022 06 13

(731) Janssen Pharmaceutica NV
Turnhoutseweg 30, B-2340 Beerse, Belgium

(540)

ISVAXDEN

(591) Black, white

(511)

5 – Vaccines.

(260) AM 2023 118666 A

(800) 1672819

(151) 2022 04 28

(891) 2022 04 28

(731) Holcim AG
Grafenauweg 10, CH-6300 Zug, Switzerland

(540)

ELEVATE

(591) Black, white

(511)

1 – Adhesives for use in industry; adhesives for use in the building industry; glues for roofing.

2 – Priming paints; water-repellent paints; waterproof paints; damp-proofing paints; coating compositions in the form of paints for industrial applications; coating products having water-repellent properties (paints).

17 – Insulating materials; insulating materials for construction, insulating materials for the building industry; insulating foam for use in building and construction; substances for insulating buildings against moisture; insulating materials made of polyurethane foam; insulating bands; duct tapes; sealant compounds for joints; adhesive sealant compounds; adhesive caul-

king sealants; stuffing materials; caulking sealants; insulating waterproofing membranes; rubber sheets for insulation; rubber sheets for sealing.

19 – Non-metallic construction materials; roof coverings, not of metal; roofing underlay; textiles for roofing; asphalt roof coatings (building materials); bituminous sealants for roofing (building materials); tar-based sealants for roofing (construction materials); bituminous coatings for roofing; sealing coats for roofs.

37 – Construction services; installation and repair services; waterproofing and sealing of buildings; sealing services (building); roofing services.

(260) AM 2023 118667 A

(800) 1672896

(151) 2022 04 06

(891) 2022 04 06

(731) Navasard Limited

Agiar Irinis 16, Office 101, Aglantzia, CY-2102
Nicosia, Cyprus

(540)



(591) Dark blue, Light Blue, White

(531) 27.05.17; 27.05.19; 27.07.01; 29.01.12

(511)

41 – Provision of information relating to racing; provision of information relating to jockeys; provision of information relating to racehorses; provision of information relating to sports; provision of information relating to motor sports; entertainment in the nature of golf tournaments; entertainment in the nature of wrestling contests; entertainment in the nature of basketball games; entertainment in the nature of yacht races; entertainment in the nature of boxing contests; entertainment in the nature of tennis tournaments; entertainment in the nature of football games; entertainment in the nature of soccer games; entertainment in the nature of automobile races; entertainment in the nature of gymnastic performances; entertainment in the nature of baseball games; entertainment in the nature of hockey games; entertainment in the nature of weight lifting competitions; entertainment in the nature of track and field competitions; provision of information relating to motor racing; racing information services; handicapping for sporting events; entertainment services in the nature of skating events; providing wrestling news and information via a global computer network; sporting results services; betting services; horses (betting on -); casino, gaming and gambling services; providing of casino and gaming

facilities; dog races; football pools services; wagering services; online gaming services; gaming services for entertainment purposes; gaming services; gambling; gambling services; online gambling services; game services provided on-line from a computer network; electronic game services and competitions provided by means of the internet; games equipment rental; providing online electronic publications, not downloadable; operating lotteries; recreation information.

42 – Computer programming; computer software design; rental of computer software; rental of computer software and programs; rental and maintenance of computer software; creating and maintaining websites; creating and maintaining web sites for others; providing information on computer technology and programming via a web site; maintenance of computer software; updating and maintenance of computer software and programs.

(260) AM 2023 118668 A

(800) 1672955

(151) 2022 06 21

(891) 2022 06 21

(731) Joint Stock Company "APREL"

Neverova street, 33, RU-443036 Samara,
Russian Federation

(540)



(591) Blue

(531) 27.05.01; 27.05.17; 29.01.04

(511)

3 – Abrasives; descaling preparations for household purposes; antistatic preparations for household purposes; breath freshening sprays; canned pressurized air for cleaning and dusting purposes; balms, other than for medical purposes; basma [cosmetic dye]; lip glosses; nail glitter; body glitter; polishing stones; abrasive paper; emery paper; polishing paper; petroleum jelly for cosmetic purposes; shoe polish; cobblers' wax; cotton wool for cosmetic purposes; cotton wool impregnated with make-up removing preparations; drying agents for dishwashing machines; adhesives for cosmetic purposes; floor wax; wax for parquet floors; non-slipping wax for floors; depilatory wax; moustache wax; shoemakers' wax; tailors' wax; creams for leather; polish for furniture and flooring; polishing wax; massage gels, other than for medical purposes; heliotropine; dental bleaching gels; geraniol; starch glaze for laundry purposes; make-up; deodorants for pets; deodorants for human beings or for animals; depilatory preparations; non-slipping liquids for floors; windscreen cleaning liquids; greases for cosmetic purposes; volcanic ash for cleaning; decorative transfers for cosmetic purposes; shaving stones [astringents]; smoothing stones; eyebrow pencils; cosmetic pencils; silicon carbide [abrasive]; carbides of metal

[abrasives]; alum stones [astringents]; tripoli stone for polishing; adhesives for affixing false eyelashes; adhesives for affixing false hair; hair conditioners; quillaia bark for washing; corundum [abrasive]; beard dyes; colorants for toilet purposes; cosmetic dyes; body paint for cosmetic purposes; starch for laundry purposes; shoe cream; polishing creams; cosmetic creams; skin whitening creams; polishing rouge; hair spray; nail varnish; liquid latex body paint for cosmetic purposes; hair lotions; lotions for cosmetic purposes; beauty masks; sheet masks for cosmetic purposes; disposable steam-heated masks, not for medical purposes; oil of turpentine for degreasing; whitening; cleaning chalk; almond milk for cosmetic purposes; cleansing milk for toilet purposes; musk [perfumery]; soap; deodorant soap; shaving soap; soap for brightening textile; cakes of toilet soap; antiperspirant soap; soap for foot perspiration; almond soap; cosmetic kits; emery; gel eye patches for cosmetic purposes; nail art stickers; double eyelid tapes; false nails; toothpaste; pastes for razor strops; pumice stone; lipstick cases; hydrogen peroxide for cosmetic purposes; dressings for nail reconstruction; breath freshening strips; teeth whitening strips; sandcloth; glass cloth [abrasive cloth]; lipsticks; pomades for cosmetic purposes; shaving preparations; cosmetic preparations for baths; bath preparations, not for medical purposes; hair straightening preparations; hair waving preparations; laundry soaking preparations; grinding preparations; smoothing preparations [starching]; colour-removing preparations; leather bleaching preparations; polishing preparations; denture polishes; mouthwashes, not for medical purposes; preparations to make the leaves of plants shiny; cosmetic preparations for slimming purposes; eye-washes, not for medical purposes; fabric softeners for laundry use; dry-cleaning preparations; paint stripping preparations; lacquer-removing preparations; make-up removing preparations; floor wax removers [scouring preparations]; varnish-removing preparations; rust removing preparations; nail care preparations; cleaning preparations; preparations for cleaning dentures; wallpaper cleaning preparations; preparations for unblocking drain pipes; chemical cleaning preparations for household purposes; collagen preparations for cosmetic purposes; bleaching preparations [decolorants] for household purposes; aloe vera preparations for cosmetic purposes; colour-brightening chemicals for household purposes [laundry]; sunscreen preparations; breath freshening preparations for personal hygiene; shining preparations [polish]; make-up powder; diamantine [abrasive]; stain removers; nail varnish removers; vaginal washes for personal sanitary or deodorant purposes; scouring solutions; false eyelashes; antistatic dryer sheets; baby wipes impregnated with cleaning preparations; colour run prevention laundry sheets; tissues impregnated with cosmetic lotions; tissues impregnated with make-up removing preparations; saffrol; massage candles for cosmetic purposes; laundry blueing; turpentine for de-

greasing; bleaching soda; washing soda, for cleaning; bleaching salts; bath salts, not for medical purposes; leather preservatives [polishes]; ammonia [volatile alkali] [detergent]; cooling sprays for cosmetic purposes; astringents for cosmetic purposes; eyebrow cosmetics; make-up preparations; sun-tanning preparations [cosmetics]; hair dyes; neutralizers for permanent waving; laundry glaze; cosmetic preparations for eyelashes; laundry preparations; cosmetic preparations for skin care; dentifrices; cosmetics for children; cosmetics; cosmetics for animals; mascara; cleansers for intimate personal hygiene purposes, non medicated; douching preparations for personal sanitary or deodorant purposes [toiletries]; detergents, other than for use in manufacturing operations and for medical purposes; degreasers, other than for use in manufacturing processes; bleaching preparations [decolorants] for cosmetic purposes; laundry bleach; antiperspirants [toiletries]; toiletry preparations; phytocosmetic preparations; detergent tablets for coffee machines; talcum powder, for toilet use; cotton swabs for cosmetic purposes; emery cloth; toners for cosmetic purposes; cloths impregnated with a detergent for cleaning; henna [cosmetic dye]; bath tea for cosmetic purposes; shampoos; shampoos for animals [non-medicated grooming preparations]; shampoos for pets [non-medicated grooming preparations]; dry shampoos; sandpaper; cosmetic stamps, filled; soda lye; herbal extracts for cosmetic purposes.

(260) AM 2023 118675 A

(800) 1673092

(151) 2022 05 05

(891) 2022 05 05

(731) JOINT STOCK COMPANY "FATS AND OIL INTEGRATED WORKS"
UL. TITOVA 27, EKATERINBURG,
RU-620085 SVERDLOVSKAYA OBLAST,
Russian Federation

(540)



(591) White, beige, yellow, green, light green and dark green

(531) 02.09.01; 05.03.13; 05.03.15; 08.07.05;
26.04.04; 26.04.05; 26.04.16; 26.04.19; 28.05;
29.01.14

(511)

30 – Mayonnaise; mayonnaise sauce; sauces [condiments]; pasta sauce; condiments; spices; seasonings; dressings for salad; food dressings on the base of vegetable oils.

(260) AM 2023 118676 A
(800) 1673108
(151) 2022 03 10
(891) 2022 03 10

(731) DR. S.CHANDRALEKHA, TRADING AS:
M/s. ISWARYA FERTILITY CENTRE
No. 238, Avarampalayam Road, Gandhipuram,
Coimbatore, Tamilnadu 641044, India

(540)

ISWARYA FERTILITY CENTER

(591) Black, white

(531) 27.05.01

(511)

44 – Medical services provided by women care hospital and fertility centre, and other medical care centre services.

(260) AM 2023 118677 A
(800) 1673113

(151) 2022 05 02

(891) 2022 05 02

(731) Navasard Limited

Agias Irinis 16, Office 101, Aglantzia, CY-2102
Nicosia, Cyprus

(540)



(591) Dark blue, White

(531) 27.05.01; 27.05.17; 27.05.24; 27.07.01;
29.01.12

(511)

35 – Production of advertising films; compilation of statistics; website traffic optimization; web site traffic optimisation.

41 – Provision of entertainment information relating horse races, namely racehorses; provision of information relating to sports; provision of information relating to motor sports; provision of information relating to racing; provision of entertainment information relating horse races, namely jockeys; racing information services; handicapping for sporting events; entertainment in the nature of basketball games; entertainment in the nature of hockey games; entertainment in the nature of football games; entertainment in the nature of soccer games; entertainment in the nature of automobile races; entertainment in the nature of gymnastic performances; entertainment in the nature of boxing contests; entertainment in the nature of baseball games; entertainment in the nature of yacht races; entertainment in the nature of golf tournaments; entertainment in the nature of wrestling contests; entertainment in the nature of tennis tournaments; enterta-

inment services in the nature of skating events; entertainment in the nature of ice hockey games; entertainment in the nature of weight lifting competitions; entertainment in the nature of track and field competitions; providing wrestling news and information via a global computer network; sporting results services; betting services; horses (betting on -); casino, gaming and gambling services; providing of casino and gaming facilities; providing casino facilities [gambling]; dog races; football pools services; wagering services; on-line gaming services; gaming services for entertainment purposes; gambling; gambling services; game services provided on-line from a computer network; electronic game services and competitions provided by means of the internet; games equipment rental; providing on-line electronic publications, not downloadable; operating lotteries; recreation information.

42 – Computer programming; computer software design; rental of computer software; rental of computer software and programs; rental and maintenance of computer software; creating and maintaining websites; creating and maintaining web sites for others; providing information on computer technology and programming via a web site; maintenance of computer software; updating and maintenance of computer software.

(260) AM 2023 118678 A

(800) 1673114

(151) 2022 05 02

(891) 2022 05 02

(731) Navasard Limited

Agias Irinis 16, Office 101, Aglantzia, CY-2102
Nicosia, Cyprus

(540)



(591) Dark blue, white

(531) 27.05.01; 27.05.17; 27.07.01; 29.01; 29.01.04

(511)

35 – Production of advertising films; compilation of statistics; website traffic optimization; web site traffic optimisation.

41 – Provision of entertainment information relating horse races, namely racehorses; provision of information relating to sports; provision of information relating to motor sports; provision of information relating to racing; provision of entertainment information relating horse races, namely jockeys; racing information services; handicapping for sporting events; entertainment in the nature of basketball games; entertainment in the nature of hockey games; entertainment in the nature of football games; entertainment in the nature of soccer games; entertainment in the nature of automobile races; entertainment in the nature of gymnastic performances; entertainment in the nature of

boxing contests; entertainment in the nature of baseball games; entertainment in the nature of yacht races; entertainment in the nature of golf tournaments; entertainment in the nature of wrestling contests; entertainment in the nature of tennis tournaments; entertainment services in the nature of skating events; entertainment in the nature of ice hockey games; entertainment in the nature of weight lifting competitions; entertainment in the nature of track and field competitions; providing wrestling news and information via a global computer network; sporting results services; betting services; horses (betting on -); casino, gaming and gambling services; providing of casino and gaming facilities; providing casino facilities [gambling]; dog races; football pools services; wagering services; on-line gaming services; gaming services for entertainment purposes; gambling; gambling services; game services provided on-line from a computer network; electronic game services and competitions provided by means of the internet; games equipment rental; providing on-line electronic publications, not downloadable; operating lotteries; recreation information.

42 – Computer programming; computer software design; rental of computer software; rental of computer software and programs; rental and maintenance of computer software; creating and maintaining websites; creating and maintaining web sites for others; providing information on computer technology and programming via a web site; maintenance of computer software; updating and maintenance of computer software.

(260) AM 2023 118699 A
 (800) 1673723
 (151) 2022 05 11
 (891) 2022 05 11
 (731) Kober Likör GmbH
 Am alten Sägewerk 4, 95349 Thurnau,
 Germany

Kleiner Klopfer

(591) Black, white
 (511)
 32 – Beer; mineral and aerated waters and other non-alcoholic beverages; fruit drinks; juices; syrups and other preparations for making beverages.

33 – Alcoholic beverages (except beer).

(260) AM 2023 118700 A
 (800) 1673745
 (151) 2022 04 13
 (891) 2022 04 13
 (731) Novartis AG
 CH-4002 Basel, Switzerland

(540)

AVZIVI

(591) Black, white
 (511)
 5 – Pharmaceutical preparations for human use.

(260) AM 2023 118701 A
 (800) 1673756
 (151) 2022 06 20
 (891) 2022 06 20
 (731) "AnviLab" Company Limited
 Festivalnaya str. 10, Urban settlement Sergiev
 Posad, Sergiev-Posad municipal district,
 Sergiev Posad, RU-141302 Moscow Region,
 Russian Federation

(540)



(591) Red, blue, white and grey
 (531) 19.13.21; 24.15.03; 25.05.03; 26.01.05; 28.05;
 29.01.14

(526) R

(511)
 5 – Amino acids for medical purposes; analgesics; anaesthetics; antibiotics; antiseptics; germicides; biocides; dietetic substances adapted for medical use; dietary supplements; immunostimulants; capsules for medicines; cachets for pharmaceutical purposes; medicines for human purposes; vitamin preparations; pharmaceutical preparations for skin care; styptic preparations; nutraceutical preparations for therapeutic or medical purposes; preparations of trace elements for human and animal use; pharmaceutical preparations; enzyme preparations for medical purposes; phytotherapy preparations for medical purposes; chemico-pharmaceutical preparations; dietetic foods adapted for medical purposes; pharmaceuticals; soporifics; adjuvants for medical purposes; febrifuges; depuratives; sedatives; tonics [medicines]; nervines; enzymes for medical purposes; ferments for pharmaceutical purposes.

(260) AM 2023 118703 A
 (800) 1673836
 (151) 2022 05 19
 (891) 2022 05 19
 (731) Pazu Games Ltd
 1 Hatzmicha St., Yokneam Illit, Israel

(540)



(591) Black, white

(531) 02.09.14; 04.05.21; 26.04.05; 26.04.16;
26.13.25

(511)

9 – Downloadable computer games; computer games software; downloadable computer games software; computer software platform for programming, design and development of computer games.

28 – Games; toys; electronic games.

41 – Online games services; online game services provided via Internet and other communication networks.

(260) AM 2023 118704 A

(800) 1673851

(151) 2022 05 13

(891) 2022 05 13

(731) BİRİKİM KALIP YAPI ÜRÜNLERİ VE
MAKİNA SANAYİ TİCARET LİMİTED
ŞİRKETİ

DUDULLU O.S.B. MAH. 2. CADDE, NO:28/1
ÜMRANİYE, İSTANBUL, Türkiye

(540)



(591) Black and red

(531) 14.01.18; 14.01.25; 27.05.01; 29.01.12

(526) dış cephe aksesuarları

(511)

6 – Doors, windows, shutters, жалousies and their cases and fittings of metal; ironmongery, small items of metal hardware, for example, bolts, screws, nails, nuts, pins, washers, chains, furniture casters, window fasteners, door and window handles of metal, hinges of metal, latches of metal, lock bolts, locks of metal, keys of metal, split rings of common metal for keys, reels of metal.

(260) AM 2023 118705 A

(800) 1673893

(151) 2022 02 06

(891) 2022 02 06

(731) DSM GRUP DANIŞMANLIK İLETİŞİM VE
SATIŞ TİCARET A.Ş.

Maslak Mahallesi Büyükdere Caddesi,
(Spine Plaza) No:243, İç Kapı No:19 Sarıyer,
İstanbul, Türkiye

(540)

TRENDYOL
SHOES

(591) Black, white

(531) 27.05.01; 27.05.09; 27.05.10

(511)

25 – Clothing, footwear and headwear for human beings namely clothing; outer clothing; waterproof clothing; overalls; overcoats; paper clothing; parkas; pelerines; pelisses; petticoats; pockets for clothing; ponchos; rash guards; ready-made clothing; shirt fronts; shirts; shirt yokes; short-sleeve shirts; coats; collars [clothing]; combinations [clothing]; suits; dresses; dressing gowns; dress shields; sweaters; aprons [clothing]; jackets [clothing]; clothing of imitations of leather; clothing of leather; liveries; maniples; mantillas; masquerade costumes; leggings [leg warmers]; leggings [trousers]; leotards; tee-shirts; tights; trousers; trouser straps; uniforms; vests, babies' pants [underwear]; bibs, not of paper; layettes [clothing]; bathing caps; bathing suits; bathing trunks; bath robes; bath sandals; bath slippers; beach clothes; beach shoes; wet suits for water-skiing; cyclists' clothing jackets [clothing]; jerseys [clothing]; judo uniforms; jumper dresses; karate uniforms; kimonos; knitwear [clothing]; fishing vests; furs [clothing]; fur stoles; clothing containing slimming substances; clothing for gymnastics; clothing incorporating LEDs; motorists' clothing; belts [clothing]; money belts [clothing]; headwear; berets; caps being headwear; hats; headbands [clothing]; headscarves; hoods [clothing]; visors being headwear; ear muffs [clothing]; cuffs; detachable collars; gloves [clothing]; mittens; muffs [clothing]; neck gaiters; neckties; paper hats [clothing]; shower caps; ready-made linings [parts of clothing]; saris; sarongs; sashes for wear; scarfs; shawls; veils [clothing]; togas; turbans; bandanas [neckerchiefs]; ascots; bodices [lingerie]; camisoles; corselets; corsets [underclothing]; garters; girdles; boxer shorts; braces for clothing [suspenders]; gaiters; pyjamas; panties; brassieres; underpants; underwear; sweat-absorbent underwear; hosiery; stockings; stocking suspenders; footwear; shoes; footwear uppers; boots; boots for sports; boot uppers; sandals; football boots; foot muffs, not electrically heated; gymnastic shoes; half-boots; heel-pieces for footwear; heelpieces for stockings; heel protectors for shoes; heels; inner soles; galoshes; breeches for wear; non-slipping devices for footwear; ski boots; ski gloves; skirts; shorts; skull caps; sleep masks; slippers; slips [underclothing]; socks; sock suspenders; soles for footwear; sports jerseys; sports shoes; sports singlets.

35 – Advertising; business management; business administration; office functions; organization, operation and supervision of loyalty and incentive schemes; advertising services provided via the Internet; produc-

tion of television and radio advertisements; accountancy; auctioneering; trade fairs; opinion polling; data processing; provision of business information; advertising agency services; advertising services provided for others; database management; compilation of information into computer databases; business consulting services; business consulting services in the field of web based events, conferences, training programs, learning programs, and seminars; business consulting services in the field of delivering web-based knowledge; business consulting services in the field of on-line collaboration and collaboration technologies; business consulting services in the fields of sales and marketing; business project management services; business project management services relating to development, set up, staging, production, recording, monitoring and follow-up for web based events, conferences, training programs, learning programs, and seminars; market research and business consulting services; business consultancy services relating to facilitating the transaction of business via local and global computer networks by locating and providing referrals for the delivery of a wide variety of business and consumer products and services; dissemination of business information of goods and services of others via local and global computer networks; business consultancy services relating to providing a web site on a global computer network by which third parties can offer and source goods and services, place, determine the status of and fulfil trade leads and orders, enter into contracts and transact business; providing computerized online ordering services; advertising of goods and services of others via local and global computer networks; international import and export agency services; rental of advertising space on communication media; online trading services relating to electronic auctioneering and providing online business evaluation relating thereto; providing a directory of third party web sites to facilitate business transactions; business consultancy services relating to operating an electronic marketplace for the buyers and sellers of goods and/or services on a global computer network; business assistance relating to facilitating business transaction via local and global computer networks; corporate management consultancy services; marketing and promotion services; publication of publicity materials; marketing of vacant premises; dissemination of advertising materials, updating of advertising materials, compilation of advertisements for use as web pages on the Internet; rental of advertising space; computer data processing; sales, business and promotional information services; telephone answering (for unavailable subscribers); telephone answering (for others); auctioneering provided on the Internet; personnel management; provision of sales, business, advertising and promotional information through a global computer network and via the Internet; presentation of goods on communication media for retail purposes; retail and wholesale of cosmetics, perfumery, toiletri-

es, dentifrices, soaps, detergents, deodorants for personal use and household use, bleaching and cleaning preparations, dental care preparations, dentifrices, mouth washes, polishing preparations, candles, wax, pharmaceuticals, veterinary and medical preparations, disinfectants, dietary supplements, baby food, herbs and herbal beverages, sanitary preparations, sanitary diapers, sanitary pads, goods and materials of common metal used for storage, wrapping, packaging and sheltering purposes, containers of metal (storage, transport), metal boxes, packaging containers of metal, aluminium foil, storage containers of metal, metal containers for the transportation of goods, ladders of metal, ironmongery, small hardware of metal, safes of metal, machines, machine tools and industrial robots for processing and shaping wood, metals, glass, plastics and minerals, 3D printers, electric kitchen machines for chopping, grinding, crushing, mixing and mincing foodstuff, washing machines, laundry washing machines, dishwashers, spin driers (not heated), electric cleaning machines for cleaning floors, carpets or floorings, vacuum cleaners and parts thereof, forks, spoons, knives and non-electric cutters, slicers, peelers for kitchen use, including those made of precious metals, tools and apparatus for personal beauty care use: tools and apparatus for shaving, epilation, manicure and pedicure, electric hand implements for straightening and curling hair, scissors, handoperated hand tools for the repair of machines, apparatus and vehicles and for use in construction, agriculture, horticulture and forestry, electric or non-electric irons, steam irons, thermometers, microscopes, magnifying glasses, apparatus for recording, transmission or reproduction of sound or images, cameras, photographic cameras, television apparatus, video recorders, CD and DVD players and recorders, MP3 players, computers, desktop computers, tablet computers, microphones, loudspeakers, earphones, telecommunications apparatus, apparatus for the reproduction of sound or images, computer peripheral devices, cell phones, covers for cell phones, telephone apparatus, computer printers, scanners as data processing equipment, photocopiers, magnetic and optic data carriers and computer software and programmes recorded thereto, downloadable and recordable electronic publications, encoded magnetic and optic cards, photocells, optical sensors, counters, clothing for protection against accidents, irradiation and fire, safety vests and life-saving apparatus and equipment, eyeglasses, sunglasses, optical lenses and cases, containers, parts and components thereof, decorative magnets, metronomes, medical orthopaedic articles, corsets for medical purposes, orthopaedic shoes, elastic bandages and supportive bandages, condoms, babies' bottles, babies' pacifiers, teats, teeters for babies, lighting installations, hair driers, hand drying apparatus, water softening apparatus, electric bed warmers and electric blankets, not for medical use, electric pillow warmers, electric or nonelectric foot warmers, hot water bottles, pasteurizers and

sterilizers, motorcycles, mopeds, vehicle seats, headrests for vehicle seats, safety seats for children, for vehicles, seat covers for vehicles, vehicle covers, sunblinds adapted for vehicles, wipers for vehicles, baby carriages, wheelchairs, pushchairs, shopping carts, shopping trolleys, fireworks, sprays for personal defence, jewellery, watches, statuettes and figurines of precious metal, clocks, watches, parts thereof, chronometers, music instruments, their cases, paper and cardboard, paper and cardboard for packaging and wrapping purposes, cardboard boxes, paper towels, toilet paper, paper napkins, plastic materials for packaging and wrapping purposes, printed publications, printed matter, books, magazines, newspapers, bill books, printed dispatch notes, printed vouchers, calendars, posters, photographs [printed], paintings, stickers [stationery], postage stamps, stationery, office stationery, instructional and teaching material [except furniture and apparatus], writing and drawing implements, artists' materials, paper products for stationery purposes, adhesives for stationery purposes, pens, pencils, erasers, adhesive tapes for stationery purposes, cardboard cartons [artists' materials], writing paper, copying paper, paper rolls for cash registers, drawing materials, chalkboards, painting pencils, watercolours [paintings], stationery, instructional and teaching material, writing and drawing implements, artists' materials, paper products for stationery purposes, adhesives for stationery purposes, pens, pencils, erasers, adhesive tapes for stationery purposes, cardboard cartons [artists' materials], writing paper, copying paper, paper rolls for cash registers, drawing materials, chalkboards, painting pencils, watercolours [paintings], pint roller, paint brushes, rosaries, goods made of leather, imitations of leather or other materials designed for carrying items, bags, wallets, straps, boxes and trunks made of leather or stout leather, key cases, trunks [luggage], suitcases, umbrellas, parasols, walking sticks, monuments and statuettes of stone, concrete and marble, furniture, mattresses, pillows, air mattresses and cushions, sleeping bags for camping, water beds, mirrors, bouncing chairs for babies, playpens for babies, cradles, infant walkers, display boards, frames for pictures and paintings, identification plates, identification tags, nameplates, identification labels made of wood or synthetic materials, packaging containers of wood or plastics, storage containers, chests, ornaments and decorative goods of wood, cork, reed, cane, wicker, horn, bone, ivory, whalebone, shell, amber, mother-of-pearl, meerschaum, beeswax, plastic or plaster, figurines, holiday ornaments for walls and sculptures, baskets, kennels, nesting boxes and beds for household pets, cages for household pets, indoor aquariums, vivarium and indoor terrariums for animals and plant cultivation, bamboo curtains, roller indoor blinds [for interiors], slatted indoor blinds, strip curtains, bead curtains for decoration, curtain hooks, curtain rings, curtain tie-backs, curtain rods, hand-operated non-electric cleaning instruments and appliances, brushes,

other than paintbrushes, sponges for cleaning, steel wool for cleaning, cloths of textile for cleaning, gloves for dishwashing, non-electric polishing machines for household purposes, brooms for carpets, mops, tooth brushes, shaving brushes, hair brushes, non-electric household or kitchen utensils, service dishes, pots and pans, bottle openers, flower pots, drinking straws, non-electric cooking utensils, ironing boards and shaped covers therefor, drying racks for washing, clothes drying hangers, ornaments and decorative goods of glass, porcelain, earthenware or clay, statues, figurines and vases, perfume burners, perfume sprayers, perfume vaporizers, electric or non-electric make-up removing appliances, powder puffs, toilet cases, plant watering devices and containers, ropes, strings, hammocks, tents, bags of textile, yams, threads, textile goods for household use, curtains, bed covers, sheets (textile), pillowcases, blankets, quilts, towels, flags, labels, blankets, clothing, headgear, footwear, swimwear, scarves, hats, caps, laces and embroidery, guipures, festoons, ribbons (haberdashery), ribbons and braid, fastening tapes for clothing, cords for clothing, letters and numerals for marking linen, embroidered emblems, badges for wear, not of precious metal, shoulder pads for clothing, buttons for clothing, fasteners for clothing, eyelets for clothing, zippers, buckles for shoes and belts, fasteners, shoe and belt buckles, pins, other than jewellery, adhesive patches for decoration of textile articles, laces, needles, sewing needles, needles for sewing machines, needles for knitting and embroidery, boxes for needles, needle cushions, artificial flowers, artificial fruits, hair pins, hair buckles, hair bands, decorative articles for the hair, wigs, hair extensions, electric or non-electric hair curlers, carpets, rugs, mats, wallpaper, wall hangings, games, toys, gymnastic and sporting articles, fishing tackle, artificial fishing bait, decoys for hunting and fishing, Christmas trees of artificial material, ornaments for Christmas trees, artificial snow, rattles (playthings), novelties for parties, paper party hats, foodstuff, beverages, matches, tobacco and tobacco products enabling customers to conveniently view and purchase those goods, such services may be provided by retail stores, wholesale outlets, through vending machines, mail order catalogues or by means of electronic media, for example, through web sites or television shopping programmes.

(260) AM 2023 118711 A

(800) 1138512

(151) 2011 11 24

(891) 2022 06 17

(731) Cult Beauty Limited

Ground Floor, 46 Colebrooke Row, London
N1 8AF, United Kingdom

(540)

CULT BEAUTY

(591) Black, white

(511)

35 – Retail services connected with the sale of toiletries and cosmetics, candles and incense, hand tools and implements, cutleries and razors, goods of precious metals and their alloys, photo frames, napkin rings and cutlery, jewellery and precious stones, horological and chronometric instruments, writing paper, photographs, stationery, goods of leather and imitation leather, trunks and travelling bags, umbrellas, furniture, mirrors and picture frames, household and kitchen utensils and containers, combs and sponges, brushes, goods of unworked or semi-worked glass, glassware, porcelain and earthenware, crockery, textiles and textile goods, bed and table ware, cushions, curtains and rugs, clothing, footwear, headgear, carpets, rugs, mats and matting, wall hangings, games and playthings, decorations for Christmas trees, soft toys, articles made of precious metals or coated or plated therewith, jewellery and imitation jewellery, horological and chronometric instruments, parts and fittings for all the aforesaid, precious stones, statues, cufflinks, tie pins, cigar and cigarette boxes; the bringing together for the benefit of others of a variety of toys, games (other than ordinary playing cards), playthings, golf bags, Christmas crackers and decorations (other than candles or lamps) for Christmas trees, ankle and wrist weights for exercise, athletic equipment, namely, training devices to be worn on the body for support, bags specially adapted for sports equipment, balls for sports, barbells, exercise balls, exercise bars, exercise equipment, exercise weights, leg weights, personal exercise mats, portable ski carriers, running gloves, shin guards for athletic use, shoulder pads for athletic use, stretch bands used for yoga and physical fitness purposes, treadmills, trolley bags specially adapted for sports equipment, weight lifting belts, weight lifting gloves, work-out gloves, wrist guards for athletic use, yoga mats, enabling customers to conveniently view and purchase those goods in a department store; consultancy services relating to the acquisition of goods and services; the bringing together for the benefit of others of a variety of clothing, scarves, shawls, footwear, boots, shoes, slippers, sandals, headgear, headbands, armbands, belts, ties, clothing, footwear and headgear, enabling customers to conveniently view and purchase those goods from a general merchandise Internet website.

(260) AM 2023 118714 A

(800) 1397153

(151) 2017 12 15

(891) 2022 06 06

(731) AGROHIM&KEMOIMPEX DOO

Resavska 66, 11000 Beograd, Serbia

(540)

KEMOIMPEX

(591) Black, white

(511)

35 – Wholesale and retail sale of tires.

37 – Tire repair service; tire fitting service.

(260) AM 2023 118717 A

(800) 1584186

(151) 2020 12 09

(891) 2022 04 06

(731) SOFT MEDICAL AESTHETICS

55 Boulevard Pereire, F-75017 Paris, France

(540)

Soft Fil

(591) Orange (Pantone No. 1505C)

(531) 26.04.02; 26.04.05; 27.05.09; 27.05.19;

27.05.24; 29.01.12

(511)

10 – Cannulas; needles for medical use; surgical, medical, dental and veterinary apparatus and instruments; suture material; massage apparatus; electric massage apparatus for household use; aesthetic massage apparatus; massage rollers; vibrating massager.

(260) AM 2023 118768 A

(800) 1674227

(151) 2022 02 18

(891) 2022 02 18

(731) Tianjin Fohoway Technology Development Co., Ltd.

No.16 Hongsheng Avenue, Huaming Subdistrict Dongli District, 300300 Tianjin, China

(540)

FUNDESEE

(591) Black, white

(531) 27.05.01

(511)

3 – Soap; cakes of soap; laundry bleach; douching preparations for personal sanitary or deodorant purposes [toiletries]; cleansers for intimate personal hygiene purposes, non medicated; cosmetics; washing soda, for cleaning; detergents, other than for use in manufacturing operations and for medical purposes; scouring solutions; degreasers, other than for use in manufacturing processes.

(260) AM 2023 118770 A

(800) 1674284

(151) 2022 06 27

(891) 2022 06 27

(731) Aktsionernoe obshchestvo "Moskovsky pivo-

bezalkogolny kombinat "OCHAKOVO"
ul. Ryabinovaya, d. 44, RU-121471 MOSKVA,
Russian Federation

(540)



(591) Orange, purple and white

(531) 25.05.03; 27.05.10; 27.05.17; 27.05.24;
29.01.13

(511)

32 – Aperitifs, non-alcoholic; barley wine [beer]; carbonated water; lithia water; seltzer water; soda water; mineral water [beverages]; waters [beverages]; table waters; kvass; cocktails, non-alcoholic; beer-based cocktails; lemonades; non-alcoholic beverages; non-alcoholic dried fruit beverages; isotonic beverages; non-alcoholic honey-based beverages; rice-based beverages, other than milk substitutes; soya-based beverages, other than milk substitutes; aloe vera drinks, non-alcoholic; whey beverages; protein-enriched sports beverages; soft drinks; non-alcoholic beverages flavoured with coffee; non-alcoholic beverages flavoured with tea; non-alcoholic fruit juice beverages; energy drinks; fruit nectars, non-alcoholic; orgeat; beer; ginger beer; malt beer; powders for effervescing beverages; sarsaparilla [non-alcoholic beverage]; syrups for lemonade; syrups for beverages; starch-based dry mixes for beverage preparation; smoothies; vegetable juices [beverages]; fruit juices; tomato juice [beverage]; cider, non-alcoholic; preparations for making carbonated water; must; grape must, unfermented; beer wort; malt wort; pastilles for effervescing beverages; shandy; non-alcoholic fruit extracts; extracts of hops for making beer; non-alcoholic essences for making beverages; sherbets [beverages].

(260) AM 2023 118771 A

(800) 1674318

(151) 2022 05 30

(891) 2022 05 30

(731) KİNG PAZARLAMA VE DIŞ TİCARET
ANONİM ŞİRKETİ
DEFTERDAR MH. OTAKÇILAR CD.,
SINPAŞ FLATOFİS 78 99 EYÜPSULTAN,
İSTANBUL, Türkiye

(540)



(591) Black, white

(531) 24.09.07; 27.05.01

(511)

7 – Electric fruit juice extractors; electric food blender; hand-held blenders being electric food blenders; electric hand-held mixer for household purposes; electric food chopper; vacuum cleaners; automatic cleaning machines; electric hand sweepers; ironing machines and ironing presses; electric kitchen machines for chopping, grinding, crushing, mixing and mincing foodstuff, washing machines, laundry washing machines, dishwashers, spin driers (not heated), electric cleaning machines for cleaning floors, carpets or floorings, vacuum cleaners and parts thereof; electric hand drills, electric hand saws, electric jigsaw machines, spiral machines, compressed air machines, compressors (machines), vehicle washing installations, robotic mechanisms (machines) with the abovementioned functions.

8 – Electric or non-electric irons; steam irons; hair clippers and hair trimmers; depilation appliances; forks, spoons, knives and non-electric cutters, slicers, peelers for kitchen use, including those made of precious metals; side arms and blades (weapons); tools and apparatus included in this class for personal beauty care use: tools and apparatus included in this class for shaving, epilation, manicure and pedicure, electric hand implements for straightening and curling hair, scissors; hand-operated [non-electric] hand tools included in this class for the repair of machines, apparatus and vehicles and for use in construction, agriculture, horticulture and forestry, none of them being power tools.

11 – Electric tea machines; electric coffee machines; kettles, electric; toast machines, toaster machines; water heaters, electric water boilers; water boilers and their parts; electric grills; electric barbecue grills; electric bread toasters; electric deep fryer; air fryer; electric hair dryers; heaters for baths; electrical water boilers; water heaters for household use; electric heating fans; air-conditioning fans; lighting installations; lights for vehicles and interior-exterior spaces; heating installations using solid, liquid or gas fuels or electricity, central heating boilers, boilers for heating installations, radiators [heating], heat exchangers, not parts of machines, stoves, kitchen stoves, solar thermal collectors [heating]; steam boilers, other than parts of machines, acetylene generators; installations for air-conditioning and ventilating; cooling installations and freezers; electric and gas-powered devices, installations and apparatus for cooking, drying and boiling; cookers, electric cooking pots, electric water heaters, barbecues, electric laundry driers; hair driers; hand drying apparatus; industrial type installations for cooking, drying and cooling purposes; pasteurizers and sterilizers.

(260) AM 2023 118774 A
 (800) 1674358
 (151) 2022 04 07
 (891) 2022 04 07
 (731) IONOS SE
 Elgendorfer Str. 57, 56410 Montabaur,
 Germany

(540)

IONOS

(591) Black, white
 (511)
 42 – Hosting computer sites [web sites]; cloud hosting provider services; server hosting; hosting platforms on the Internet; cloud computing; providing virtual computer systems through cloud computing; software as a service [SaaS]; infrastructure as a service [IaaS]; programming of operating software for accessing and using a cloud computing network; rental of computer software; consulting in the field of cloud computing networks and applications; information technology [IT] consultancy; providing search engines for the Internet; electronic data storage; off-site data backup; technological consultancy; rental of computers and computer software; technical research; web site design consultancy; software design for others; computer hardware development; programming of software for online advertising; programming of software for website development, programming of software for e-commerce platforms; programming of software for Internet platforms; design and development of electronic greeting cards; design, creation and programming of web pages; updating websites for others; development, updating and maintenance of software and database systems; provision of on-line support services for computer program users; computer software technical support services; computer firewall services; troubleshooting of computer hardware and software problems.

(260) AM 2023 118775 A
 (800) 1674377
 (151) 2022 06 01
 (891) 2022 06 01
 (731) Japan Tobacco Inc.
 1-1, Toranomom 4-chome, Minato-ku, Tokyo,
 Japan

(540)

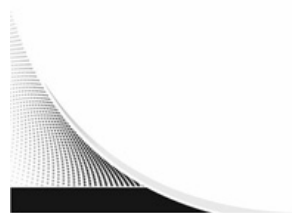

(591) Black, white
 (531) 25.07.25; 26.04.04; 26.04.05; 26.04.24;
 26.11.01; 26.11.12

(511)
 34 – Tobacco, raw or manufactured; smoking tobacco, pipe tobacco, rolling tobacco, chewing tobacco, snus; cigarettes, electronic cigarettes, liquid for electronic cigarettes, tobacco vaporizers, cigars, cigarillos; snuff; smokers' articles included in this class; cigarette paper, cigarette tubes and matches.

(260) AM 2023 118776 A
 (800) 1674439
 (151) 2022 02 02
 (891) 2022 02 02
 (731) Verisure Sàrl
 Chemin Jean-Baptiste Vandelle 3 A, CH-1290
 Versoix, Switzerland

(540)

ARLO

(591) Black, white
 (511)
 9 – Safety, security, protection and signalling devices; video surveillance monitoring and security systems; alarms; electric and electronic doorbells; alarm central units; alarm display units; alarm panels; control panels and keypads for security alarms; security control and security surveillance apparatus; access control devices; sound recording apparatus; identity checking units; monitoring instruments; electrical devices to prevent jamming; communication apparatus; global positioning systems; electronic tracking apparatus; sensors and detectors; computer hardware for IP video surveillance; radar units; radar systems, apparatus and displays; cameras; video cameras; digital photo apparatus; security cameras; surveillance cameras; wireless camera systems comprising a camera and also featuring a floodlight; application software; software; apparatus for processing, transmitting and/or receiving video and/or audio signals; baby monitors; electric and electronic locks; Wi-Fi transmitters and receivers.

11 – Artificial smoke generating machines.

38 – Electronic exchange of messages via chat lines and chat rooms; Voice and data transmission services.

42 – Hosting websites; Software as a service [SaaS] services; technical data analysis; computer services, namely provision of a website with technology facilitating the monitoring and control, from a remote location, by wired or wireless communication, of environmental control and monitoring devices, namely smoke alarms, carbon monoxide alarms, fire alarms, security alarms, cameras, bells and sensors; computer services, namely electronic storage of electronic media, namely images, text, audio and video data; providing chatbot services.

45 – Security services for the protection of property and individuals; monitoring and alarm monitoring ser-

vices; individual and pet position finding services; tracking of stolen property.

(260) AM 2023 118777 A

(800) 1674443

(151) 2022 05 17

(891) 2022 05 17

(731) ACM

17 rue de Neuilly, Impasse Passoir, F-92110

CLICHY, France

(540)

AZEANE

(591) Black, white

(511)

3 – Cosmetic soaps; perfumes; cosmetics; essential oils; non-medicated preparations and creams for skin, face and body care; beauty care and body cleaning preparations; micellar water; serum for cosmetic use; cosmetic sun-protecting preparations; hair lotions; shampoos; all these goods falling within the dermatological field other than for medical use and not being composed of salts and not for use in baths and spa baths.

(260) AM 2023 118778 A

(800) 1674456

(151) 2022 03 24

(891) 2022 03 24

(731) Henan Shuanghui Investment & Development Co., Ltd.

No. 1, Shuanghui Road, Luohe City, 462000

Henan Province, China

(540)



(591) Black, white

(531) 26.04.06; 26.04.07; 26.04.18; 26.04.24;

27.05.24; 28.03

(511)

29 – Quick-frozen instant dishes consisting primarily of meat, fish, poultry or vegetables; cooked meat products; packaged meats; fried chicken nuggets; chicken; fried meat; meat, preserved; prepared meat; beef; beef steaks; prepared beef; bacon; chicken meatballs; sausages in batter; hot dog sausages; corn dogs; pork steaks; prepared dishes consisting principally of meat; meatballs; beef meatballs; fish meatballs; crab meat; imitation crab meat; canned soups; prepared soup; dried eggs being egg products; prepared eggs; spiced corned eggs; boiled eggs in tea; sausage casings,

natural or artificial; fish sausages; charcuterie; meat; ham; bouillon; salted meats; liver pastes; sausages; smoked meats; beef tripe; poultry, not live; liver; cured meats; pork; bone oil for food; lard; suet for food; sunflower oil for food; vegetable salads; fruit salads; pectin for culinary purposes; jellies; preserved fruit for use as chewing gum base; nuts, prepared; dried edible fungi; albumen for culinary purposes; tofu products; cream, being dairy products; cheese; milk; milk beverages, milk predominating; milk products; yogurt; edible fats; rape oil for food; oils for food; corn oil; air-dried sausages; pressed salted duck; sliced meat; jerky; dried meat; frozen frog legs; meat floss; edible birds' nests; seaweed extracts for food; caviar; crustaceans, not live; fish fillets; fish, not live; shrimps, not live; oysters, not live; isinglass for food; lobsters, not live; shellfish, not live; sardines; salmon; tuna; fish-based foodstuffs; minced meat; fish, preserved; fish meal for human consumption; tinned seafood; frozen fruits; crystallized fruits; potato flakes; peanut butter; jams; processed betel nuts; vegetables, preserved; sea-cucumbers, not live; shark's fin; fish maw; dried fish; fish meat floss; squid; dried shrimps; salted jellyfish; dried scallops; shrimp paste; fish, canned; fruits, canned; meat, canned; vegetables, canned; vegetables, dried; soups; vegetable juices for cooking; pickles; preparations for making soup; salted vegetables; dehydrated vegetables; vegetables, instant frozen; eggs; powdered eggs; soya milk, milk substitutes; sesame oil; soybean milk; salted fermented soybean oil.

30 – Instant coffee; powdered coffee; coffee; rice-based snack food; high-protein cereal bars; cereal bars; hamburgers; breakfast cereal; stir-fried rice; deep-fried dough sticks; rice-based prepackaged lunch with meat, fish or vegetables; fried scallion pancakes; rice cakes; barbecue sauces; rice noodles in strips; coffee flavoring spices for use as a condiment; chocolate beverages with milk; coffee-based beverages; tea; tea-based beverages; sugar; candies; fruit jelly candy; honey; powdered seasonings containing chicken broth extracts with cordyceps; pastries; fried dough twists; moon cakes; cookies; cakes; bread; cereal-based breakfast food containing dried fruits and nuts; hot dogs; steamed buns; baozi; jiaozi; instant rice; glutinous rice wrapped in bamboo leaves (zongzi); pies; spring rolls; porridge; sweet dumplings made of glutinous rice flour; eight-treasure rice pudding; fermented glutinous rice; steamed twisted rolls; boxed meal consisting primarily of noodles or rice and also containing fish, meat, fruits, vegetable or dairy products; cereal preparations; hominy; rice; husked oats; wheat flour; chips, cereal products; flour products; noodles; rice flour; popcorn; shrimp chips; crispy rice crust; cereal-based snack food; edible gluten puffs; soya flour; starch for food; food made from cereal flour; konjaku flour; vermicelli in strips; lotus root flour; sweet potato flour; potato flour; pumpkin flour; ice cream; ice, natural or artificial; powders for making ice cream; frozen yo-

gurt, confectionery ices; salt for preserving foodstuffs; cooking salt; vinegar; soya sauce; artificial vinegar made of acetic acid; salt for preserving soy sauce; seaweed for use as a condiment; star aniseed; infusions, not medicinal; condiments; cinnamon for use as spice; curry for use as spice; cloves for use as spice; turmeric; peppers for use as seasoning; allspice; mustard meal; ground ginger; mustard; nutmegs; pepper; saffron for use as seasoning; flavorings, other than essential oils; for use as a condiment; relish for use as a condiment; seawater for cooking; ketchup sauce; mayonnaise; dressings for salad; chutney for use as a condiment; meat gravies; seasonings for instant boiled mutton; douchi [fermented black soybeans]; shrimp oil for use as a seasoning or condiment; sauce made from fermented grains; oyster sauce; fish sauce; shrimp sauce; essence of chicken for use as a condiment; chinese cinnamon; chili oil; Chinese prickly ash powder for use as a seasoning or condiment; fish flavour powder for use as a seasoning or condiment; five spice powder; seafood flavour powder for use as a seasoning or condiment; smoked multiflavored seasonings for food; monosodium glutamate; garlic sauce; sauce for use as a condiment; fruit oil for use as a seasoning or condiment; yeast; ferments for pastes; essences for foodstuffs, except etheric essences and essential oils; meat tenderizers for household purposes; preparations for stiffening whipped cream; gluten additives for culinary purposes.

(260) AM 2023 118779 A

(800) 1674480

(151) 2022 04 26

(891) 2022 04 26

(731) GRUPO MASSIMO DUTTI, S.A.

AVENIDA DE LA DIPUTACION, EDIFICIO
INDITEX, E-15143 ARTEIXO (A CORUÑA),
Spain

(540)

MASSIMO DUTTI

(591) Black, white

(511)

4 – Oils and greases for industrial use; lubricants; compositions for absorbing, wetting and binding dust; fuels (including gasoline for engines) and illuminating materials; candles and wicks for lighting; beeswax.

(260) AM 2023 118780 A

(800) 1674546

(151) 2022 06 15

(891) 2022 06 15

(731) Limited Liability Company "KAVZ"

Avtozavodskaya St., 5, Kurgan, RU-640008
Kurgan region, Russian Federation

(540)

KAVZ

(591) Black, white

(511)

12 – Motor buses; motor coaches; automobile bodies; bodies for vehicles.

(260) AM 2023 118782 A

(800) 1674568

(151) 2021 08 19

(891) 2021 08 19

(731) GRATİS İÇ VE DIŞ TİCARET ANONİM
ŞİRKETİ

Levent Mah. Yapı Kredi Plaza, C Blok Cömert
Sok 1C Kat.5, Beşiktaş, İstanbul, Türkiye

(540)

authoriderm

— GLOBAL DERMAL INSTITUTE —

(591) Black, white

(531) 26.11.02; 26.11.08; 27.05.01; 27.05.09;

27.05.10

(511)

3 – Bleaching and cleaning preparations, detergents other than for use in manufacturing operations and for medical purposes, laundry bleach, fabric softeners for laundry use, stain removers, dishwasher detergents; perfumery; non-medicated cosmetics; fragrances; deodorants for personal use and animals; soaps; dental care preparations; dentifrices, denture polishes, tooth whitening preparations, mouth washes, not for medical purposes; abrasive preparations; emery cloth; sandpaper; pumice stone; abrasive pastes; polishing preparations for leather, vinyl, metal and wood, polishes and creams for leather, vinyl, metal and wood, wax for polishing.

5 – Pharmaceutical and veterinary preparations for medical purposes; chemical preparations for medical and veterinary purposes, chemical reagents for pharmaceutical and veterinary purposes; medicated cosmetics; dietary supplements for pharmaceutical and veterinary purposes; dietary supplements; nutritional supplements; medical preparations for slimming purposes; food for babies; herbs and herbal beverages adapted for medicinal purposes; dental preparations and articles; teeth filling material, dental impression material, dental adhesives and material for repairing teeth; sanitary preparations for medical use; hygienic pads; hygienic tampons; plasters; materials for dressings; diapers made of paper and textiles for babies, adults and pets; preparations for destroying vermin; herbicides, fungicides, preparations for destroying rodents; deodorants, other than for human beings or for animals; air purifying preparations; air deodorising preparations; disinfectants; antiseptics; detergents for medical purposes; medicated soaps; disinfectant soaps; antibacterial hand lotions.

35 – Advertising, marketing and public relations; organization of exhibitions and trade fairs for commercial or advertising purposes; development of advertising concepts; provision of an online marketplace for buyers and sellers of goods and services; office functions; secretarial services; arranging newspaper subscriptions for others; compilation of statistics; rental of office machines; systemization of information into computer databases; telephone answering for unavailable subscribers; business management, business administration and business consultancy; accounting; commercial consultancy services; personnel recruitment, personnel placement, employment agencies, import-export agencies; temporary personnel placement services; auctioneering; the bringing together, for the benefit of others, of bleaching and cleaning preparations, detergents other than for use in manufacturing operations and for medical purposes, laundry bleach, fabric softeners for laundry use, stain removers, dishwasher detergents, perfumery, non-medicated cosmetics, fragrances, deodorants for personal use and animals, soaps, dental care preparations, dentifrices, denture polishes, tooth whitening preparations, mouth washes, not for medical purposes, abrasive preparations, emery cloth, sandpaper, pumice stone, abrasive pastes, polishing preparations for leather, vinyl, metal and wood, polishes and creams for leather, vinyl, metal and wood, wax for polishing, pharmaceutical and veterinary preparations for medical purposes, chemical preparations for medical and veterinary purposes, chemical reagents for pharmaceutical and veterinary purposes, medicated cosmetics, dietary supplements for pharmaceutical and veterinary purposes, dietary supplements, nutritional supplements, medical preparations for slimming purposes, food for babies, herbs and herbal beverages adapted for medicinal purposes, dental preparations and articles, teeth filling material, dental impression material, dental adhesives and material for repairing teeth, sanitary preparations for medical use, hygienic pads, hygienic tampons, plasters, materials for dressings, diapers made of paper and textiles for babies, adults and pets, preparations for destroying vermin, herbicides, fungicides, preparations for destroying rodents, deodorants, other than for human beings or for animals, air purifying preparations, air deodorising preparations, disinfectants, antiseptics, detergents for medical purposes, medicated soaps, disinfectant soaps, antibacterial hand lotions, forks, spoons, knives and non-electric cutters, slicers, peelers for kitchen use, including those made of precious metals, side arms and blades (weapons), tools and apparatus included in this class for personal beauty care use, tools and apparatus included in this class for shaving, epilation, manicure and pedicure, electric hand implements for straightening and curling hair, scissors, hand-operated [non-electric] hand tools included in this class for the repair of machines, apparatus and vehicles and for use in construction, agriculture, horticultural and forestry,

none of them being power tools, electric or non-electric irons, steam irons, handles for hand-operated hand tools, surgical, medical, dental and veterinary apparatus and instruments, furniture especially made for medical purposes, artificial limbs and prostheses, medical orthopaedic articles, corsets for medical purposes, orthopaedic shoes, elastic bandages and supportive bandages, surgical gowns and surgical sterile sheets, adult sexual aids, condoms, babies' bottles, babies' pacifiers, teats, teethers for babies, bracelets and rings for medical purposes, anti-rheumatism bracelets, anti-rheumatism rings, hand-operated non-electric cleaning instruments and appliances, brushes, other than paintbrushes, steel chips for cleaning, sponges for cleaning, steel wool for cleaning, cloths of textile for cleaning, gloves for dishwashing, non-electric polishing machines for household purposes, brooms for carpets, mops, toothbrushes, electric toothbrushes, dental floss, shaving brushes, hair brushes, combs, non-electric household or kitchen utensils, included in this class, [other than forks, knives, spoons], services [dishes], pots and pans, bottle openers, flower pots, drinking straws, non-electric cooking utensils, ironing boards and shaped covers therefor, drying racks for washing, clothes drying hangers, cages for household pets, indoor aquariums, vivariums and indoor terrariums for animals and plant cultivation, ornaments and decorative goods of glass, porcelain, earthenware or clay namely statues, figurines, vases, and trophies, mouse traps, insect traps, electric devices for attracting and killing flies and insects, fly catchers, fly swatters, perfume burners, perfume sprayers, perfume vaporizers, electric or non-electric make-up removing appliances, powder puffs, toilet cases, nozzles for sprinkler hose, nozzles for watering cans, watering devices, garden watering cans, unworked or semi-worked glass, except building glass, mosaics of glass and powdered glass for decoration, except for building, glass wool other than for insulation or textile use, enabling customers to conveniently view and purchase those goods, such services may be provided by retail stores, wholesale outlets, by means of electronic media or through mail order catalogues.

(260) AM 2023 118783 A

(800) 1674569

(151) 2021 08 19

(891) 2021 08 19

(731) GRATIS İÇ VE DIŞ TİCARET ANONİM ŞİRKETİ

Levent Mah. Yapı Kredi Plaza, C Blok Cömert Sok 1C Kat.5, Beşiktaş, İstanbul, Türkiye

(540)



(591) Black, violet, brown, pink
 (531) 02.09.01; 26.04.04; 26.04.09; 26.04.24;
 27.05.01; 27.05.10; 29.01.14

(511)
 3 – Bleaching and cleaning preparations, detergents other than for use in manufacturing operations and for medical purposes, laundry bleach, fabric softeners for laundry use, stain removers, dishwasher detergents; perfumery; non-medicated cosmetics; fragrances; deodorants for personal use and animals; soaps; dental care preparations; dentifrices, denture polishes, tooth whitening preparations, mouth washes, not for medical purposes; abrasive preparations; emery cloth; sandpaper; pumice stone; abrasive pastes; polishing preparations for leather, vinyl, metal and wood, polishes and creams for leather, vinyl, metal and wood, wax for polishing.

5 – Pharmaceutical and veterinary preparations for medical purposes; chemical preparations for medical and veterinary purposes, chemical reagents for pharmaceutical and veterinary purposes; medicated cosmetics; dietary supplements for pharmaceutical and veterinary purposes; dietary supplements; nutritional supplements; medical preparations for slimming purposes; food for babies; herbs and herbal beverages adapted for medicinal purposes; dental preparations and articles; teeth filling material, dental impression material, dental adhesives and material for repairing teeth; sanitary preparations for medical use; hygienic pads; hygienic tampons; plasters; materials for dressings; diapers made of paper and textiles for babies, adults and pets; preparations for destroying vermin; herbicides, fungicides, preparations for destroying rodents; deodorants, other than for human beings or for animals; air purifying preparations; air deodorising preparations; disinfectants; antiseptics; detergents for medical purposes; medicated soaps; disinfectant soaps; antibacterial hand lotions.

21 – Hand-operated non-electric cleaning instruments and appliances, brushes, other than paintbrushes, steel scrub sponges for cleaning, sponges for cleaning, steel wool for cleaning, cloths of textile for cleaning, gloves for dishwashing, non-electric polishing machines for household purposes, brooms for carpets, mops; toothbrushes, electric toothbrushes, dental floss, shaving brushes, hair brushes, combs; non-electric household or kitchen utensils, included in this class, [other than forks, knives, spoons], services [dishes], pots and pans, bottle openers, flower pots, drinking straws, non-electric cooking utensils; ironing boards and shaped covers therefor, drying racks for washing, clothes drying hangers; cages for household pets, indoor aquariums, vivariums and indoor terrariums for animals and plant cultivation; ornaments and decorative goods of glass, porcelain, earthenware or clay namely statues, figurines, vases, and trophies; mouse traps, insect traps, electric devices for attracting and killing flies and insects, fly catchers, fly swatters; perfume

burners, perfume sprayers, perfume vaporizers, electric or non-electric make-up removing appliances, powder puffs, toilet cases; nozzles for sprinkler hose, nozzles for watering cans, watering devices, garden watering cans; unworked or semi-worked glass, except building glass, mosaics of glass and powdered glass for decoration, except for building, glass wool other than for insulation or textile use.

35 – The bringing together, for the benefit of others, of forks, spoons, knives and non-electric cutters, slicers, peelers for kitchen use, including those made of precious metals, side arms and blades (weapons), tools and apparatus included in this class for personal beauty care use, tools and apparatus included in this class for shaving, epilation, manicure and pedicure, electric hand implements for straightening and curling hair, scissors, hand-operated [non-electric] hand tools included in this class for the repair of machines, apparatus and vehicles and for use in construction, agriculture, horticultural and forestry, none of them being power tools, electric or non-electric irons, steam irons, handles for hand-operated hand tools, surgical, medical, dental and veterinary apparatus and instruments, furniture especially made for medical purposes, artificial limbs and prostheses, medical orthopaedic articles, corsets for medical purposes, orthopaedic shoes, elastic bandages and supportive bandages, surgical gowns and surgical sterile sheets, adult sexual aids, condoms, babies' bottles, babies' pacifiers, teats, teethingers for babies, bracelets and rings for medical purposes, anti-rheumatism bracelets, anti-rheumatism rings enabling customers to conveniently view and purchase those goods, such services may be provided by retail stores, wholesale outlets, by means of electronic media or through mail order catalogues; advertising, marketing and public relations; organization of exhibitions and trade fairs for commercial or advertising purposes; development of advertising concepts; provision of an online marketplace for buyers and sellers of goods and services; office functions; secretarial services; arranging newspaper subscriptions for others; compilation of statistics; rental of office machines; systemization of information into computer databases; telephone answering for unavailable subscribers; business management, business administration and business consultancy; accounting; commercial consultancy services; personnel recruitment, personnel placement, employment agencies, import-export agencies; temporary personnel placement services; auctioneering; the bringing together, for the benefit of others, of bleaching and cleaning preparations, detergents other than for use in manufacturing operations and for medical purposes, laundry bleach, fabric softeners for laundry use, stain removers, dishwasher detergents, perfumery, non-medicated cosmetics, fragrances, deodorants for personal use and animals, soaps, dental care preparations, dentifrices, denture polishes, tooth whitening preparations, mouth washes, not for medical purposes, abrasive preparations, emery cloth, sand-

paper, pumice stone, abrasive pastes, polishing preparations for leather, vinyl, metal and wood, polishes and creams for leather, vinyl, metal and wood, wax for polishing, pharmaceutical and veterinary preparations for medical purposes, chemical preparations for medical and veterinary purposes, chemical reagents for pharmaceutical and veterinary purposes, medicated cosmetics, dietary supplements for pharmaceutical and veterinary purposes, dietary supplements, nutritional supplements, medical preparations for slimming purposes, food for babies, herbs and herbal beverages adapted for medicinal purposes, dental preparations and articles, teeth filling material, dental impression material, dental adhesives and material for repairing teeth, sanitary preparations for medical use, hygienic pads, hygienic tampons, plasters, materials for dressings, diapers made of paper and textiles for babies, adults and pets, preparations for destroying vermin, herbicides, fungicides, preparations for destroying rodents, deodorants, other than for human beings or for animals, air purifying preparations, air deodorising preparations, disinfectants, antiseptics, detergents for medical purposes, medicated soaps, disinfectant soaps, antibacterial hand lotions, hand-operated non-electric cleaning instruments and appliances, brushes, other than paintbrushes, steel scrub sponges for cleaning, sponges for cleaning, steel wool for cleaning, cloths of textile for cleaning, gloves for dishwashing, non-electric polishing machines for household purposes, brooms for carpets, mops, toothbrushes, electric toothbrushes, dental floss, shaving brushes, hair brushes, combs, non-electric household or kitchen utensils, included in this class, [other than forks, knives, spoons], services [dishes], pots and pans, bottle openers, flower pots, drinking straws, non-electric cooking utensils, ironing boards and shaped covers therefor, drying racks for washing, clothes drying hangers, cages for household pets, indoor aquariums, vivariums and indoor terrariums for animals and plant cultivation, ornaments and decorative goods of glass, porcelain, earthenware or clay namely statues, figurines, vases, and trophies, mouse traps, insect traps, electric devices for attracting and killing flies and insects, fly catchers, fly swatters, perfume burners, perfume sprayers, perfume vaporizers, electric or non-electric make-up removing appliances, powder puffs, toilet cases, nozzles for sprinkler hose, nozzles for watering cans, watering devices, garden watering cans, unworked or semi-worked glass, except building glass, mosaics of glass and powdered glass for decoration, except for building, glass wool other than for insulation or textile use enabling customers to conveniently view and purchase those goods, such services may be provided by retail stores, wholesale outlets, by means of electronic media or through mail order catalogues.

- (260) AM 2023 118784 A
- (800) 1674572
- (151) 2021 11 29
- (891) 2021 11 29
- (731) GlaxoSmithKline Consumer Healthcare (UK) IP Limited
980 Great West Road, Brentford, Middlesex TW8 9GS, United Kingdom
- (540)

HALEON

- (591) Black, white
- (511)
3 – Cleaning, polishing, scouring and abrasive preparations; soaps; perfumery; essential oils; cosmetics; shampoos for the scalp and hair; non-medicated skin-care and cleansing preparations; skin creams, skin and hair lotions, skin gels, skin ointments, cold cream; skin care preparations; preparations for sun protection; skin whitening preparations; dentifrices and mouthwashes not for medical purposes; breath fresheners; dental gels; toothpaste; tooth bleaching preparations, tooth polishing preparations, tooth whitening preparations and accelerators, cosmetic tooth stain removal preparations; non-medicated toilet preparations; non-medicated oral care preparations; preparations for cleaning, washing, polishing and deodorizing dentures.
- 5 – Pharmaceutical and medicinal preparations and substances, excluding surgical and/or professional vision care preparations and substances; therapeutic agents (medical), excluding surgical and/or professional vision care agents; adhesive patches for medical purposes, excluding adhesive patches for use in the surgical and/or professional vision care fields; adhesive patches for surgical purposes, excluding adhesive patches for use in the surgical and/or professional vision care fields; adhesive patches incorporating a pharmaceutical preparation, excluding adhesive patches for use in the surgical and/or professional vision care fields; medicated patches, plasters and dressings for the treatment of skin diseases, conditions and disorders; vaccines; vitamins, minerals and food supplements; dietary preparations; dietetic substances including foods and drinks adapted for medical use; foods for infants and invalids; weight loss preparations; medicated oral care preparations, namely medicated toothpastes, medicated mouthwashes; medicated bleaching preparations; preparations for sterilizing dentures; medicated chewing gum and lozenges for dental hygiene; denture adhesives, denture fixatives, medicated dental gels; smoking cessation preparations.
- 9 – Scientific apparatus and instruments; computer software to enable healthcare professionals to access information on pharmaceutical and medical related products and services; electrical and computer software; software applications for use in connection with medical devices; electronic monitoring devices; elec-

tric measuring apparatus; software applications (apps) delivered online or as downloadable applications; software and/or software applications (apps) for medical and/or surgical applications; data collecting systems for medical purposes; all the aforementioned goods excluding surgical and/or professional vision care products or for use in the surgical and/or professional vision care fields.

10 – Surgical and medical apparatus and instruments, excluding surgical and/or professional vision care products; dental care apparatus; dental trays; nasal dilators; diagnostic equipment; medical testing apparatus and instruments for use in the diagnosis and treatment of diseases, conditions and disorders; artificial skin; suture materials; biopsy punches; medical diagnostic testing apparatus for skin; medical instruments for allergy tests; transcutaneous electrical nerve stimulation (TENS) devices; devices for posture improvement; sleep monitoring devices; electromagnetic therapy devices; infrared therapy devices; ultra-sound therapy devices; laser therapy devices; diagnostic apparatus for medical purposes; electronic instruments for medical use; thermometers for medical use; all the aforementioned goods excluding surgical and/or professional vision care products; cooling patches for medical purposes; disposable steam-heated patches for therapeutic purposes.

21 – Toothbrushes, electric toothbrushes, floss for dental purposes, toothpicks, toothpick holders (not of precious metal) and plastic containers for holding toothbrushes.

29 – Meat, fish, poultry and game; meat extracts; preserved, dried and cooked fruits and vegetables; jellies, jams, fruit compotes; eggs, milk and milk products; edible oils and fats.

30 – Coffee, tea, cocoa and artificial coffee; rice, pasta and noodles; tapioca and sago; flour and preparations made from cereals; bread, pastries and confectionery; chocolate; ice cream, sorbets and other edible ices; sugar, honey, treacle; yeast, baking-powder; salt, seasonings, spices, preserved herbs; vinegar, sauces and other condiments; ice.

32 – Mineral and aerated waters; fruit drinks; non-alcoholic beverages, namely carbonated beverages; non-alcoholic beverages flavoured with tea; non-alcoholic beverages containing fruit juices; preparations for making beverages, namely energy drinks and fruit drinks; sports drinks enhanced with vitamins, minerals, nutrients; fruit juices and energy drinks containing nutritional supplements; non-alcoholic fruit extracts used in the preparation of beverages.

35 – Promotional and advertising services; provision of the aforementioned services on-line, via cable and/or the Internet; provision of promotional and advertising information relating to pharmaceutical, medical, healthcare and fitness products through an

on-line computer network; retail or wholesale services for pharmaceutical, veterinary and sanitary preparations and medical supplies; retail or wholesale services for pharmaceuticals; all the aforementioned services excluding services relating to surgical and/or professional vision care.

36 – Charitable fundraising; distributing funds and grants for charitable purposes; distributing funds and grants for disaster relief; distributing gift matching funds; financial arrangements to facilitate charitable giving; providing of information regarding corporate donations and payroll donations by employees.

41 – Educational services relating to pharmaceutical, diagnostic, vaccines, proprietary medicines, health, medical, toiletries, skin care and cosmetic industries, excluding educational services relating to the surgical and/or professional vision care fields; education, providing of training, entertainment, educational services and providing of training in relation to smoking control and smoking cessation; educational services relating to weight loss, diet, nutrition and fitness.

42 – Scientific research for medical and healthcare purposes.

44 – Medical, hygienic and beauty care; healthcare services; provision of medical information and services; information provided to patients and healthcare professionals concerning pharmaceutical products, vaccines, medical diseases and disorders and related treatments via the Internet; gene and cell therapy; medical and psychological counselling services; medical and health care services; all the aforementioned services excluding services relating to surgical and/or professional vision care.

(260) AM 2023 118785 A
 (800) 1674628
 (151) 2022 05 23
 (891) 2022 05 23
 (731) Environmental Science U.S. LLC
 5000 Centregreen Way, Suite 400, Cary NC
 27513, USA
 (540)

ENVU

(591) Black, white
 (511)
 1 – Agricultural chemicals, except fungicides, herbicides, insecticides and parasiticides; horticultural chemicals, except fungicides, herbicides, insecticides and parasiticides; chemicals for use in forestry, except fungicides, herbicides, insecticides and parasiticides; seed treatment chemicals for agricultural use; plant growth regulating preparations; biotechnologically-formed genes, microbes and enzymes for use in the production of agricultural seeds to enhance plants' growth therefrom; fertilizers; fertilizing preparations;

animal manure; chemicals for use in aquaculture; growing media for plants.

5 – Fungicides; herbicides; weed killers; preparations for killing weeds and destroying noxious plants; insecticides; parasiticides; vermin destroying preparations.

9 – Downloadable computer application software for mobile phones, computers, handheld computers, and mobile computing devices, namely, software for use in the field of agriculture and horticulture, namely, computer software used to increase crop yield, profitability and ecological sustainability of farms; downloadable computer software for mobile phones, computers, handheld computers, and mobile computing devices for collecting, organizing, tracking, and analyzing field data with agronomic and weather data in the fields of agronomy and agriculture; electronic database in the field of agriculture and horticulture recorded on computer media.

42 – Scientific and technological services, namely, scientific and technological design, industrial analysis and research services; design and development of software and hardware for use in the field of horticulture; cartography and mapping; providing temporary use of online non-downloadable software applications for collecting local microclimate data, assessing turf health, and assisting with agronomic planning; electronic storage of agricultural, horticultural, and agronomic data; software as a service (SaaS) services featuring software for tracking, recording, processing, storing, monitoring, and analyzing agricultural, horticultural, and agronomic data; software as a service (SaaS) featuring software for use in the field of agriculture and horticulture, namely, computer software used to increase crop yield, profitability and ecological sustainability of farms; software as a service (SaaS) featuring software for collecting, organizing, tracking, and analyzing field data with agronomic and weather data in the fields of agronomy and agriculture; technical consultancy in the field of environmental science; scientific and technological services, namely, providing technical consulting regarding the application of manures, herbicides, fungicides, pesticides, and insecticides in the field of horticulture and agriculture, and providing technical consulting regarding particular, tailored recommendations for farmers in the field of cultivation management and analysis of agricultural production; environmental services, namely, technical consultation in the field of environmental science.

44 – Agricultural advice; agricultural advice, namely, providing agricultural and horticultural advice regarding the application of manures, herbicides, fungicides, pesticides and insecticides, and advice regarding particular, tailored recommendations for farmers in the field of cultivation management and analysis of agricultural production; consultancy relating to horti-

culture; pest control services for agriculture, aquaculture, horticulture and forestry.

(260) AM 2023 118786 A

(800) 1674641

(151) 2022 06 01

(891) 2022 06 01

(731) TÜRKİYE TURİZM TANITIM VE GELİŞTİRME AJANSI
Esentepe Mahallesi, Büyükdere Caddesi,
Astoria 127 B/71, Şişli, İstanbul, Türkiye

(540)



(591) Red, black and white

(531) 27.05.01; 29.01.13

(511)

35 – Advertising, marketing and public relations; organization of exhibitions and trade fairs for commercial or advertising purposes; development of advertising concepts; provision of an online marketplace for buyers and sellers of goods and services; office functions; secretarial services; arranging newspaper subscriptions for others; compilation of statistics; rental of office machines; systemization of information into computer databases; telephone answering for unavailable subscribers; business management, business administration and business consultancy; accounting; commercial consultancy services; personnel recruitment, personnel placement, employment agencies, import-export agencies; temporary personnel placement services; auctioneering.

39 – Land, water and air transport services; rental of land, water or air vehicles; arranging of travel tours; travel reservation; issuing of tickets for travel; courier services (messages or merchandise); car parking; garage rental.

(260) AM 2023 118804 A

(800) 1675117

(151) 2022 06 01

(891) 2022 06 01

(731) WEKA MEDIA PUBLISHING GmbH
Richard-Reitzner Allee 2, 85540 Haar,
Germany

(540)



(591) Black

(531) 27.05.04; 27.05.17

(511)

9 – Electronic magazines.

16 – Periodicals, magazines (periodicals), printed periodicals, professional magazines.

42 – Quality control testing, product quality testing, quality control.

(260) AM 2023 118818 A

(800) 610018

(151) 1993 10 20

(891) 2022 07 08

(731) Export Service S.r.l.

Via Leon Battista Alberti 5, I-20149 Milano,
Italy

(540)

FLORELLE

(591) Black, white

(531) 27.05.01; 27.05.17

(511)

3 – Cosmetics.

(260) AM 2023 118819 A

(800) 800742

(151) 2003 03 07

(891) 2022 07 07

(731) SOCIETE BIC

12-22 boulevard Victor Hugo, F-92110 Clichy,
France

(540)

EASY-GLIDE SYSTEM

(591) Black, white

(531) 27.05.01

(511)

16 – Writing instruments and their parts, pencils, pro-
pelling pencils, pens, ball-point pens, fountain pens,
inks for writing instruments.

(260) AM 2023 118820 A

(800) 1106582

(151) 2011 11 29

(891) 2022 07 14

(731) 3GP S.r.l.

Piazza Filodrammatici, 4, I-31100 Treviso
(TV), Italy

(540)



(591) Black, white

(531) 26.11.07

(511)

32 – Beers; mineral and aerated waters and other non-
alcoholic drinks; fruit drinks and fruit juices; syrups
and other preparations for making beverages.

33 – Alcoholic beverages (except beers).

(260) AM 2023 118821 A

(800) 1338415

(151) 2016 09 29

(891) 2022 07 12

(731) MANUFACTURAS TOMAS, S.A.

C/Budapest, 19-29, Pol. Ind. Cabezo Beaza,
E-30353 Cartagena, Spain

(540)



(591) Black, white

(531) 27.05.02

(511)

9 – Protective and safety equipment; protective hel-
mets for motorcyclists, cyclists and drivers; protective
helmets for sports in general; protective helmets and
masks for workers and for preventing accidents and
parts for protective helmets, jackets, overalls, shoes,
boots, hats, gloves, suits and goggles, all for protecti-
on against accidents.

(260) AM 2023 118823 A

(800) 1543670

(151) 2020 03 17

(891) 2022 06 27

(731) Individual entrepreneur Solovyov Sergey

Yurievich

Askarov street, 4, apartment 1506, 050043

Almaty city, Kazakhstan

(540)



(591) Blue, black and red

(531) 24.17.25; 27.03.15; 29.01.12

(511)

3 – Amber [perfume]; air fragrancing preparations;
aromatics [essential oils]; balms, other than for medi-
cal purposes; lip glosses; nail glitter; petroleum jelly
for cosmetic purposes; scented water; toilet water; de-
pilatory wax; mustache wax; skin care waxes; skin
creams; massage gels, other than for medical purpo-
ses; dental bleaching gels; deodorants for pets; deodo-
rants for human beings or for animals; depilatory pre-
parations; air fragrance reed diffusers; perfumes; grea-
ses for cosmetic purposes; perfumery; eyebrow pen-
cils; cosmetic pencils; adhesives for affixing false
eyelashes; adhesives for affixing false hair; hair con-

ditioners; beard dyes; colorants for toilet purposes; cosmetic dyes; cosmetic creams; skin whitening creams; hair spray; nail polish; hair lotions; lotions for cosmetic purposes; after-shave lotions; beauty masks; oils for perfumes and scents; oils for cosmetic purposes; oils for toilet purposes; essential oils; essential oils of cedarwood; essential oils of lemon; essential oils of citron; oils for cleaning purposes; jasmine oil; lavender oil; almond oil; rose oil; oil of turpentine for degreasing; almond milk for cosmetic purposes; cleansing milk for toilet purposes; deodorant soap; shaving soap; antiperspirant soap; soap for foot perspiration; soap; almond soap; mint for perfumery; cosmetic kits; gel eye patches for cosmetic purposes; nail art stickers; false nails; eau de Cologne; bases for flower perfumes; dentifrices; pumice stone; hydrogen peroxide for cosmetic purposes; breath freshening strips; teeth whitening strips; lipsticks; pomades for cosmetic purposes; shaving preparations; cosmetic preparations for baths; bath preparations, not for medical purposes; hair straightening preparations; hair waving preparations; denture polishes; mouthwashes, not for medical purposes; cosmetic preparations for slimming purposes; preparations for giving gloss; eye-washes, not for medical purposes; paint stripping preparations; lacquer-removing preparations; make-up removing preparations; floor wax removers [scouring preparations]; nail care preparations; cleaning preparations; aloe vera preparations for cosmetic purposes; sunscreen preparations; breath freshening preparations for personal hygiene; make-up powder; nail varnish removers; vaginal washes for personal sanitary or deodorant purposes; false eyelashes; baby wipes impregnated with cleaning preparations; tissues impregnated with cosmetic lotions; tissues impregnated with make-up removing preparations; massage candles for cosmetic purposes; potpourris [fragrances]; bath salts, not for medical purposes; fumigation preparations [perfumes]; preservatives for leather [polishes]; ammonia [volatile alkali] [detergent]; astringents for cosmetic purposes; eyebrow cosmetics; make-up preparations; sun-tanning preparations [cosmetics]; hair dyes; neutralizers for permanent waving; cosmetic preparations for eyelashes; cosmetic preparations for skin care; cosmetics; cosmetics for children; cosmetics for animals; mascara; cleansers for intimate personal hygiene purposes, non medicated; douching preparations for personal sanitary or deodorant purposes [toilettries]; detergents, other than for use in manufacturing operations and for medical purposes; degreasers, other than for use in manufacturing processes; bleaching preparations [decolorants] for cosmetic purposes; antiperspirants [toilettries]; toiletry preparations; phyto-cosmetic preparations; talcum powder, for toilet use; cotton sticks for cosmetic purposes; terpenes [essential oils]; henna [cosmetic dye]; shampoos for animals [non-medicated grooming preparations]; shampoos for pets [non-medicated grooming preparations]; dry shampoos; shampoos; herbal extracts for cosmetic

purposes; extracts of flowers [perfumes]; ethereal essences; badian essence; mint essence [essential oil].

5 – Medicine cases, portable, filled; antiseptics; first-aid boxes, filled; balms for medical purposes; bracelets impregnated with insect repellent; petroleum jelly for medical purposes; oxygen baths; antiseptic cotton; aseptic cotton; absorbent cotton; wadding for medical purposes; cotton for medical purposes; dietetic substances adapted for medical use; Melissa water for pharmaceutical purposes; sea water for medicinal bathing; mineral waters for medical purposes; thermal water; sexual stimulant gels; glycerine for medical purposes; mud for baths; medicinal mud; disinfectants; air deodorising preparations; deodorants, other than for human beings or for animals; deodorants for clothing and textiles; capsules for medicines; cachets for pharmaceutical purposes; hemostatic pencils; wart pencils; caustic pencils; corn rings for the feet; medicated sweets; lotions for veterinary purposes; medicated hair lotions; lotions for pharmaceutical purposes; medicated after-shave lotions; personal sexual lubricants; ointments for pharmaceutical purposes; sunburn ointments; medicinal oils; dental mastics; antibacterial soap; disinfectant soap; medicated soap; mint for pharmaceutical purposes; injectable dermal fillers; cotton sticks for medical purposes; stick liquorice for pharmaceutical purposes; sulfur sticks [disinfectants]; medicated dentifrices; compresses; bunion pads; pomades for medical purposes; bacterial preparations for medical and veterinary use; bacteriological preparations for medical and veterinary use; balsamic preparations for medical purposes; biological preparations for veterinary purposes; albuminous preparations for medical purposes; biological preparations for medical purposes; vitamin preparations; bath preparations for medical purposes; therapeutic preparations for the bath; hemorrhoid preparations; preparations for callouses; acne treatment preparations; preparations for the treatment of burns; air purifying preparations; corn remedies; pharmaceutical preparations for treating dandruff; pharmaceutical preparations for skin care; medicated eye-washes; medicinal hair growth preparations; nutraceutical preparations for therapeutic or medical purposes; aloe vera preparations for pharmaceutical purposes; pharmaceutical preparations; pharmaceutical preparations for treating sunburn; phytotherapy preparations for medical purposes; chemico-pharmaceutical preparations; chemical preparations for pharmaceutical purposes; collyrium; pharmaceuticals; sanitary towels; panty liners [sanitary]; chewing gum for medical purposes; nicotine gum for use as an aid to stop smoking; tissues impregnated with pharmaceutical lotions; massage candles for therapeutic purposes; soporifics; bath salts for medical purposes; salts for mineral water baths; salts for medical purposes; potassium salts for medical purposes; smelling salts; mineral water salts; medicinal alcohol; cooling sprays for medical purposes; antibacterial handwashes; adjuvants for medical purposes;

astringents for medical purposes; disinfectants for hygiene purposes; mouthwashes for medical purposes; animal washes [insecticides]; detergents for medical purposes; remedies for foot perspiration; remedies for perspiration; tonics [medicines]; sanitary tampons; vulnerary sponges; insecticidal animal shampoos; medicated shampoos; medicated shampoos for pets; pediculicidal shampoos; medicated dry shampoos; eucalyptus for pharmaceutical purposes; herbal extracts for medical purposes; plant extracts for pharmaceutical purposes; elixirs [pharmaceutical preparations]; ethers for pharmaceutical purposes; esters for pharmaceutical purposes; cellulose esters for pharmaceutical purposes; the simple cellulose ethers for pharmaceutical purposes.

35 – Arranging subscriptions to telecommunication services for others; import-export agency services; commercial information agency services; advertising agency services; cost price analysis; rental of advertising space; business auditing; financial auditing; business intermediary services relating to the matching of potential private investors with entrepreneurs needing funding; employment agency services; computerized file management; book-keeping; invoicing; demonstration of goods; transcription of communications [office functions]; opinion polling; market studies; business information; information and advice for consumers in the field of choosing products and services; business investigations; business research; marketing research; personnel recruitment; business management and organization consultancy; business organization consultancy; business management consultancy; personnel management consultancy; professional business consultancy; consultancy regarding public relations communication strategies; consultancy regarding advertising communication strategies; layout services for advertising purposes; marketing; marketing of software publications; targeted marketing; business management of performing artists; business management of sports people; writing of resumes for others; scriptwriting for advertising purposes; news clipping services; updating and maintenance of information in registries; updating and maintenance of data in computer databases; updating of advertising material; word processing; online retail services for downloadable and pre-recorded music and movies; online retail services for downloadable ring tones; online retail services for downloadable digital music; organization of exhibitions for commercial or advertising purposes; arranging newspaper subscriptions for others; organization of fashion shows for promotional purposes; organization of exhibitions for commercial or advertising purposes; shop window dressing; development of advertising concepts; business appraisals; payroll preparation; data search in computer files for others; sponsorship search; administrative assistance in responding to calls for tenders; business management assistance; commercial or industrial management assistance; commercial intermediation services;

providing business information via a web site; providing commercial and business contact information; provision of an online marketplace for buyers and sellers of goods and services; web indexing for commercial or advertising purposes; presentation of goods on communication media, for retail purposes; economic forecasting; auctioneering; retail services for works of art provided by art galleries; sales promotion for others; promotion of goods and services through sponsorship of sports events; production of teleshoping programmes; production of advertising films; office machines and equipment rental; rental of advertising time on communication media; publicity material rental; rental of billboards [advertising boards]; rental of vending machines; rental of sales stands; rental of photocopying machines; publication of publicity texts; radio advertising; bill-posting; distribution of samples; dissemination of advertising matter; direct mail advertising; registration of written communications and data; writing of publicity texts; advertising; online advertising on a computer network; advertising by mail order; television advertising; reproduction of documents; compilation of statistics; compilation of information into computer databases; business inquiries; systemization of information into computer databases; advisory services for business management; negotiation of business contracts for others; negotiation and conclusion of commercial transactions for third parties; compiling indexes of information for commercial or advertising purposes; tax preparation; drawing up of statements of accounts; telemarketing services; psychological testing for the selection of personnel; wholesale of pharmaceutical, veterinary, hygiene products and medical supplies; retail sale of pharmaceutical, veterinary, hygiene products and medical supplies; interim business management; outsourced administrative management for companies; business management of hotels; business management for freelance service providers; business project management services for construction projects; commercial administration of the licensing of the goods and services of others; business management of reimbursement programs for others; administration of consumer loyalty programs; administration of frequent flyer programs; administrative processing of purchase orders; public relations; competitive intelligence services; modelling for advertising or sales promotion; typing; market intelligence services; appointment reminder services [office functions]; web site traffic optimization; administrative services for the relocation of businesses; tax filing services; search engine optimization for sales promotion; appointment scheduling services [office functions]; gift registry services; price comparison services; pay per click advertising; secretarial services; procurement services for others [purchasing goods and services for other businesses]; shorthand; outsourcing services [business assistance]; telephone answering for unavailable subscribers; photocopying services; business efficiency expert services; media

relations services; corporate communications services; rental of office equipment in co-working facilities; commercial lobbying services.

(260) AM 2023 118825 A
(800) 1640097
(151) 2021 12 08
(891) 2022 06 13
(731) NIPPON PAINT HOLDINGS SG PTE. LTD.
16 RAFFLES QUAY, #17-03 HONG LEONG
BUILDING, SINGAPORE 048581, Singapore

(540)



(591) Blue, green, red, yellow, white
(531) 26.04.04; 26.04.05; 26.04.18; 26.11.01;
26.11.12; 27.05.01; 27.05.02; 27.05.09;
27.05.10; 29.01.15

(511)
2 – Paints, varnishes, lacquers; preservatives against rust and against deterioration of wood; colorants, dyes; inks for printing, marking and engraving; raw natural resins; metals in foil and powder form for use in painting, decorating, printing and art.

37 – Painting.

(260) AM 2023 118826 A
(800) 1640165
(151) 2021 12 08
(891) 2022 06 13
(731) NIPPON PAINT HOLDINGS SG PTE. LTD.
16 RAFFLES QUAY, #17-03 HONG LEONG
BUILDING, SINGAPORE 048581, Singapore

(540)



(591) Blue, red, white
(531) 26.04.04; 26.04.05; 26.04.18; 26.04.24;
27.05.01; 27.05.02; 27.05.09; 27.05.10;
29.01.13

(511)
2 – Paints, varnishes, lacquers; preservatives against rust and against deterioration of wood; colorants, dyes; inks for printing, marking and engraving; raw natural resins; metals in foil and powder form for use in painting, decorating, printing and art.

37 – Painting.

(260) AM 2023 118865 A
(800) 1675497
(151) 2022 07 04
(891) 2022 07 04
(731) "Froneri Rus" Limited Liability Company
Kosmodamianskaya naberezhnaya, 52, bld. 1,
4 floor, ap. 2, office 4, RU-115054 Moscow,
Russian Federation

(540)

Sunreme

(591) Black, white
(511)
30 – Binding agents for ice cream; frozen yogurt [confectionery ices]; ice for refreshment; ice, natural or artificial; edible ices; ice pops; ice cream; powders for making ice cream; sorbets [ices].

(260) AM 2023 118881 A
(800) 1675911
(151) 2022 01 27
(891) 2022 01 27
(731) AYPİMA AYAKKABI İMALAT
PAZARLAMA VE MATBACILIK SANAYİ
TİCARET LİMİTED ŞİRKETİ
Hastane Mah., Edirne-Istanbul Demiryolu Cad.
53 1, Arnavutköy, İSTANBUL, Türkiye

(540)



(591) Black, white
(531) 27.05.01; 27.05.22
(511)
25 – Clothing, including underwear and outer clothing, other than special purpose protective clothing; socks, mufflers [clothing], shawls, bandanas, scarves, belts [clothing]; footwear, shoes, work shoes, golf shoes, soccer shoes, rain shoes, boots, rain boots, work boots, hunting boots, athletics shoes, sports shoes, gymshoes, shoes for infants, dress shoes, sandals, slippers, sneakers, headgear, hats, caps with visors, berets, caps [headwear], skull caps.

35 – The bringing together, for the benefit of others, of a variety of goods, namely, clothing, including underwear and outer clothing, other than special purpose protective clothing, socks, mufflers [clothing], shawls, bandanas, scarves, belts [clothing], footwear, shoes, work shoes, golf shoes, soccer shoes, rain shoes, boots, rain boots, work boots, hunting boots, athletics shoes, sports shoes, gymshoes, shoes for infants, dress shoes, sandals, slippers, sneakers, headgear, hats, caps with visors, berets, caps [headwear], skull caps, enabling customers to conveniently view and purchase those goods, such services may be provided by retail stores, wholesale outlets, by means of electronic media or through mail order catalogues.

(260) AM 2023 118882 A
 (800) 1675932
 (151) 2022 04 26
 (891) 2022 04 26
 (731) NSK OTOMOTİV SANAYİ VE TİCARET
 ANONİM ŞİRKETİ
 TAVŞANLI MAH. 412 SK. NSK 1-4 1,
 Karacabey, Bursa, Türkiye

(540)



(591) Blue and red
 (531) 01.01.17; 27.05.17; 29.01.12
 (526) ®
 (511)

12 – Automobiles, trucks, buses, tow trucks, tractors, refrigerated vehicles, concrete mixing trucks, military vehicles for transport, ambulances, hose carts, golf carts, garbage trucks, vehicles having catering facilities, fork lift trucks, vacuum trucks, engines for land vehicles; vehicle parts, namely, chassis, shafts, axles, rods, ball joints, gears, reduction gears for land vehicles, clutches, fitted liners for the cargo area of vehicles and tyre liners, turbines; transmission chains, wheel suspensions, wheel rims for vehicles, bumpers for vehicles, car doors, bonnets, vehicle bumper covers, fenders for bicycles and motorcycles, transmission cases for land vehicles, tractor trailers, refrigerated trailers, lifting cars, shock absorbers, hydraulic, pneumatic, electrical or mechanical springs for vehicles, brake cylinders for vehicles, brake repair kits and components, brake systems for motor vehicles and parts, brakes, brake pads and shoes, vehicle seats, head rests for seats, children's safety seats for automobiles, direction signals for vehicles, windshield wipers for automobiles, windshield wiper blades, automobile tires (tyres), tubeless tires (tyres) for bicycles, cycles, repair outfits for inner tubes, adhesive rubber patches for repairing inner tubes, valves for vehicle tires (tyres), windshields for vehicles, windscreens, rearview mirrors, anti-skid chains, non-skid devices for vehicle tires (tyres), fuel tanks for vehicles, luggage racks for vehicles, bicycle carriers for vehicles, air pumps (vehicle accessories), anti-theft alarms for vehicles, horns for vehicles, safety belts for vehicle seats, air bags for vehicles, seat covers for vehicles, car covers, trailer hitches; umbrellas to be affixed to baby strollers, parasols to be affixed to baby strollers, pushchairs, wheelchairs; wheelbarrows, shopping trolleys (carts), dollies (hand trucks), cable car, carriages (railways), locomotives, passenger trains, tramcars, railcars, ski lifts, chairlifts; air vehicles; motors for land vehicles, air balloons, airplanes, helicopters, parachutes.

(260) AM 2023 118894 A
 (800) 1676284
 (151) 2022 05 23
 (891) 2022 05 23
 (731) Eagleline Limited
 The Victoria Centre, Unit 2, Lower Ground
 Floor, Valletta Road, MST 9012 MOSTA,
 Malta

(540)

Lucky Chessmate

(591) Black, white
 (511)
 9 – Games software; computer gaming software; software programs for video games; interactive video game programs; computer game cartridges; software; educational software; application software; communication software; computer telephony software; interactive computer software; electronic components for gambling machines; games cartridges for use with electronic games apparatus; juke boxes, musical; automated teller machines [ATM].

28 – Games; sports games; manipulative games; musical games; electronic games; parlour games; tabletop games; quiz games; arcade games; skill and action games; electronic hand-held game units; mechanical games; lottery wheels; lottery tickets; slot machines [gaming machines]; coin-operated amusement machines; LCD game machines; bill-operated gaming equipment; counters [discs] for games; board games; amusement apparatus for use in arcades.

41 – Gambling services; organization of lotteries; prize draws [lotteries]; organising and conducting lotteries; games equipment rental; casino services; providing casino facilities; providing casino facilities [gambling]; casino, gaming and gambling services; providing of casino and gaming facilities.

(260) AM 2023 118895 A
 (800) 1676288
 (151) 2022 05 30
 (891) 2022 05 30
 (731) Gulf Air B.S.C. (c)
 P.O. Box 138, Manama, Bahrain

(540)



(591) Black, gold, white
 (531) 03.07.01; 03.07.16; 03.07.24; 27.05.11;
 29.01.12

(511)

35 – Advertising services; dissemination of advertising materials; business management; business administration; office functions; organisation, operation and supervision of loyalty schemes and incentive schemes; presentation of goods on communications media, for retail purposes; retail services connected with the sale of jewellery, time instruments, watches, toiletries, perfumery and fragrances, colognes, beauty implements for humans, cosmetics, printed matter, books, pens, stationery, games, toys, playing cards, information technology equipment, audio-visual equipment, sunglasses, cases for mobile phones, mobile phone straps, tobacco, articles for use with tobacco, non-alcoholic beverages, alcoholic beverages and beer.

39 – Transport; packaging and storage of goods; travel arrangement; vehicle parking services; car parking services; rental of vehicle parking spaces; rental of car parking spaces; air transport, air transport of passengers, air transport of goods; air travel services; travel agency services for the organisation of travel and tours; arranging tours, transport, travel and vehicle rental; air ticket and airline booking services; reservation services for transportation, travel and tours; issuing of tickets for travel; itinerary planning services; itinerary travel advice services; airline and airport check-in services; airport baggage handling; ground support freight handling services provided at airports; ground traffic control services for aircraft; passenger cargo and escort services; accompanying of travellers; air cargo transport; air freight transportation; loading of air freight and cargo; air charter services; air traffic control services; runway services namely, aircraft parking and runway inspection; aircraft trucking and storage; arranging for the storage and transportation of goods; luggage storage services; inspection of aircraft and goods for transportation; management of aircraft and airfield operations; piloting; portage and porter services; airplane rental; air ambulance services; information, support, assistance, consultancy and advisory services in relation to the foregoing.

43 – Services for providing food and drink; temporary accommodation; booking services for hotel accommodation; catering for air travel passengers; provision of hospitality lounges; child minding services; information, support, assistance, consultancy and advisory services in relation to the foregoing.

(260) AM 2023 118896 A

(800) 1676289

(151) 2022 05 30

(891) 2022 05 30

(731) Gulf Air B.S.C. (c)

P.O. Box 138, Manama, Bahrain

(540)



(591) Black, gold, white

(531) 03.07.01; 03.07.17; 03.07.24; 26.11.01;
26.11.08; 28.01; 29.01.12

(511)

35 – Advertising services; dissemination of advertising materials; business management; business administration; office functions; organisation, operation and supervision of loyalty schemes and incentive schemes; presentation of goods on communications media, for retail purposes; retail services connected with the sale of jewellery, time instruments, watches, toiletries, perfumery and fragrances, colognes, beauty implements for humans, cosmetics, printed matter, books, pens, stationery, games, toys, playing cards, information technology equipment, audio-visual equipment, sunglasses, cases for mobile phones, mobile phone straps, tobacco, articles for use with tobacco, non-alcoholic beverages, alcoholic beverages and beer.

39 – Transport; packaging and storage of goods; travel arrangement; vehicle parking services; car parking services; rental of vehicle parking spaces; rental of car parking spaces; air transport, air transport of passengers, air transport of goods; air travel services; travel agency services for the organisation of travel and tours; arranging tours, transport, travel and vehicle rental; air ticket and airline booking services; reservation services for transportation, travel and tours; issuing of tickets for travel; itinerary planning services; itinerary travel advice services; airline and airport check-in services; airport baggage handling; ground support freight handling services provided at airports; ground traffic control services for aircraft; passenger cargo and escort services; accompanying of travellers; air cargo transport; air freight transportation; loading of air freight and cargo; air charter services; air traffic control services; runway services namely, aircraft parking and runway inspection; aircraft trucking and storage; arranging for the storage and transportation of goods; luggage storage services; inspection of aircraft and goods for transportation; management of aircraft and airfield operations; piloting; portage and porter services; airplane rental; air ambulance services; information, support, assistance, consultancy and advisory services in relation to the foregoing.

43 – Services for providing food and drink; temporary accommodation; booking services for hotel accommo-

dition; catering for air travel passengers; provision of hospitality lounges; child minding services; information, support, assistance, consultancy and advisory services in relation to the foregoing.

(260) AM 2023 118897 A

(800) 1676290

(151) 2022 06 14

(891) 2022 06 14

(731) Anhui Zhongke Optic-electronic Color Sorter Machinery Co., Ltd
Taohua Town, Feixi County, Hefei, Anhui Province, China

(540)



(591) Black, white

(531) 27.05.01; 27.05.22

(511)

7 – Grain husking machines; filtering machines; sifting machines; foundry machines; agricultural machines.

(260) AM 2023 118898 A

(800) 1676333

(151) 2022 06 15

(891) 2022 06 15

(731) JACKERY INC.
48531 Warm Springs Blvd 408, Fremont CA
94539-7793, USA

(540)

Jackery

(591) Black, white

(531) 27.05.01

(511)

7 – Lawnmowers [machines]; food preparation machines, electromechanical; dynamos; kitchen machines, electric; washing machines [laundry]; wind turbines; hydraulic turbines; alternators; emergency power generators; dust removing installations for cleaning purposes.

11 – Pocket warmers; heating apparatus; solar furnaces; coffee machines, electric; refrigerators; disinfectant apparatus; lighting apparatus and installations; cooking apparatus and installations; refrigerating apparatus and machines; air-conditioning installations.

(260) AM 2023 118899 A

(800) 1676339

(151) 2022 06 30

(891) 2022 06 30

(731) JOINT STOCK COMPANY "FATS AND OIL INTEGRATED WORKS"

UL. TITOVA 27, EKATERINBURG,
RU-620085 SVERDLOVSKAYA OBLAST,
Russian Federation

(540)



(591) White, black, red, pink, light-pink, dark-pink, blue, brown, dark-brown, beige, light-beige, dark-beige, yellow, and dark-yellow

(531) 02.03.01; 02.03.11; 02.03.23; 08.01.15;
25.01.05; 28.05; 29.01.15

(511)

29 – Oils and fats for food; butter; margarine; cream-vegetable oils for food; spreads, namely dairy-based spreads, spreads made from vegetable oils and fats; buttercream; fat-containing mixtures for bread slices.

(260) AM 2023 118900 A

(800) 1676371

(151) 2022 04 02

(891) 2022 04 02

(731) Honor Device Co., Ltd.
Suite 3401, Unit A, Building 6, Shum Yip Sky Park, No. 8089, Hongli West Road, Xiangmihu Street, Futian District, Shenzhen, 518040
Guangdong, China

(540)

MotionSync

(591) Black, white

(531) 27.05.01

(511)

9 – Computer chatbot software for simulating conversations; downloadable mobile applications; tablet computers; stands adapted for tablet computers; smartwatches [data processing apparatus]; notebook computers; capacitive styluses for touch screen devices; computers; computer program (downloadable software); face recognition apparatus; USB wireless router; cellphone mounts and stands; protective films adapted for mobile telephone screens; selfie sticks for mobile phones; smartphones; wearable activity trackers; network routers; telecommunication apparatus in the form of jewellery; portable media players; trail cameras; cabinets for loudspeakers; camcorders; wireless headset for smartphones; webcams; earphones; headsets for virtual reality games; dashboard cameras; cameras [photography]; camera tripods; selfie lenses; video projectors; sensors; electronic chips; video screens; touch screens; displays for smart phones; integrated circuits; digital door locks; 3d spectacles; spectacles; mobile power (rechargeable battery).

(260) AM 2023 118909 A
 (800) 1309672
 (151) 2016 05 19
 (891) 2022 07 19
 (731) HIJOS DE JOSE CASAPONSA, S.A.
 Ctra. Nacional 260, km. 86, E-17813 Vall de
 Bianya (Girona), Spain
 (540)



(591) Black, white
 (531) 04.03.07; 24.01.15; 24.01.19; 26.04.03;
 26.04.09; 26.04.24
 (511)
 29 – Sausages and meat products, fish, poultry and
 game, meat extracts, preserved, dried and cooked fru-
 its and vegetables; jellies, jams, compotes; eggs, milk
 and dairy products; edible oils and fats.

(260) AM 2023 118910 A
 (800) 1450852
 (151) 2018 12 17
 (891) 2022 06 16
 (731) Heineken Brouwerijen B.V.
 Tweede Weteringplantsoen 21, Amsterdam,
 NL-1017 ZD, Netherlands
 (5400)



(591) Red, white, grey, green and blue
 (531) 01.01.02; 01.01.10; 25.01.06; 25.01.15;
 26.13.25; 27.05.24; 27.07.24; 29.01.15
 (511)
 32 – Beers and non-alcoholic beers.

(260) AM 2023 118911 A
 (800) 1460564
 (151) 2019 02 18
 (891) 2022 07 08
 (731) F. Hoffmann-La Roche AG
 Grenzacherstrasse 124, CH-4070 Basel,
 Switzerland
 (540)

OMLIAGO

(591) Black, white
 (511)
 5 – Pharmaceutical preparations.

(260) AM 2023 118912 A
 (800) 1479026
 (151) 2019 05 23
 (891) 2022 07 21
 (731) Chanel SARL
 Quai du Général-Guisan 24, CH-1204 Genève,
 Switzerland
 (540)

GABRIELLE

(591) Black, white
 (511)
 3 – Preparations for cosmetic use for skin, scalp, hair
 or nail care; preparations for cosmetic use for applica-
 tion on the skin, scalp, hair or nails; soaps; perfumery
 products; perfumes; eau de Cologne; eaux de toilette;
 after-shave lotions; shaving soap; shaving products;
 essential oils; make-up products; cosmetics; toiletries
 for non-medical use; talcum powder for toilet use;
 deodorants/antiperspirants for personal use; make-up
 removing products, tissues impregnated with make-up
 removing preparations; nail polish removers; cosmetic
 skin-tanning preparations, sunscreen preparations, tis-
 sues impregnated with cosmetic lotions, massage gels
 other than for medical use; nail polish; artificial nails
 for cosmetic use; nail art stickers; adhesives for affi-
 xing false nails; temporary tattoos for cosmetic use;
 false eyelashes; air fragrances; potpourris [fragran-
 ces].

(260) AM 2023 118913 A
 (800) 1535986
 (151) 2020 05 07
 (891) 2022 07 08
 (731) Beiersdorf AG
 Unnastr. 48, 20253 Hamburg, Germany
 (540)



(591) Dark blue, turquoise, green and white
 (531) 01.15.15; 25.12.03; 26.01.03; 26.11.02;
 26.11.12; 29.01.12
 (511)
 3 – Non-medicated cosmetics; cosmetic skin care pre-
 parations.

(260) AM 2023 118914 A
 (800) 1634726
 (151) 2021 10 25
 (891) 2022 07 08
 (731) Janssen Pharmaceutica NV
 Turnhoutseweg 30, B-2340 Beerse, Belgium
 (540)

LAZCLUZE

(591) Black, white
 (511)
 5 – Pharmaceutical preparations for human purposes.

(260) AM 2023 118915 A
 (800) 1664153
 (151) 2022 02 17
 (891) 2022 06 20
 (731) Lantmännen ek för
 Box 30192, SE-104 25 Stockholm, Sweden
 (540)



(591) Green
 (531) 26.11.01; 26.11.12; 29.01; 29.01.03
 (511)

5 – Dietetic foods and dietetic substances adapted for medical or veterinary use, food for babies; dietetic foods adapted for infants; gluten-free porridge and food for infants; gluten-free porridge and food for adults for medical use; dietary supplements for humans and animals; dietary and nutritional preparations for medical use; vitamin supplements; hand-sanitizing preparations; preparations for destroying vermin; fungicides, herbicides.

29 – Meat, fish, poultry and game; meat extracts; preserved, frozen, dried and cooked fruits and vegetables; peas, processed; yellow split peas; processed chickpeas; beans; dried lentils; fruit-based snack food; jellies, jams, compotes; eggs; milk, cheese, butter, yoghurt and other milk products; milk substitutes; lactose free milk; oat milk; soya milk; oat-based beverages (milk substitute); edible oils and fats for cooking; prepared dishes consisting principally of meat; potato pancakes; falafel.

30 – Coffee, tea, cocoa and substitutes therefor; rice, pasta and noodles; prepared pasta; tapioca and sago; groats for human food; processed oats; flour and preparations made from cereals; wheat flour; buckwheat flour; rye flour; graham flour; spelled flour; durum wheat flour; oat flakes; semolina; bread, pastries and confectionery; gluten-free bread; multigrain bread; bakery goods; rusks; cereal-based snack food; bread,

pastries and confectionery incorporating bread and croissants with or without stuffing or topping, Danish pastries, croissants, pumpernickel, buns, bagels, baguettes, breakfast buns, sandwich loaves and biscuits, pitta bread, hot dog sandwiches and hamburgers contained in bread rolls, buns, cakes, muffins and pies; dough; all the aforesaid goods in the form of ready-made, fermented, frozen or vacuum-packed goods; starch for food; icing; cereal preparations; cereal bars; chips (cereal products); muesli; granola; oat-based food; pastry mixes; pancake mixes; cake powder; cake mixes; pizza dough mix; doughnut mixes; ice cream mixes; chocolate; cocoa (roasted, powdered, granulated, or in drinks); ice pops and ice cream, sorbet (water ices); frozen yogurt; sugar, honey, treacle; yeast, baking-powder; salt, spices, preserved herbs; salt for preserving foodstuffs; salt for preserving animal feeds; glucose syrups for food; fructose syrup for use in the manufacture of foods; starch syrup (for food); vinegar; sauces and other condiments; prepared meals consisting primarily of pasta; pancakes; crepes; waffles; all the aforesaid goods in the form of ready-made, fermented, frozen or vacuum-packed goods.

31 – Raw and unprocessed agricultural, aquacultural, crops, horticulture and forestry products; raw and unprocessed grains and seeds; unprocessed grain; unprocessed beans; oats; wheat; wheat seed; rye; fresh fruit and vegetables, fresh herbs; barley; lentils, fresh; natural plants and flowers; bulbs, seedlings and seeds for planting; seeds for planting; vegetable seeds; seeds for fruit; seeds for flowers; foodstuffs and beverages for animals; grams for animal consumption; lime for animal forage; seeds prepared for consumption by animals; meal for animals; wheat germ for animal consumption; malt; malt for brewing and distilling.

32 – Beer; non-alcoholic beverages; mineral and aerated waters; fruit drinks and fruit juices; syrups and other non-alcoholic preparations for making beverages; non-alcoholic malt drinks; soft drinks; cereal-based beverages, other than milk substitutes; plant-based drinks.

40 – Treatment of materials; food and drink preservation; food grinding; preservation of food; food smoking; flour milling; freezing of foods; fruit crushing; recycling of waste and trash; recycling of waste, trash and by-products of food manufacture; waste management services (recycling); information, consultancy and advisory services relating to all of the aforesaid services.

41 – Education; providing of training; education relating to bakery operations; education relating to food safety issues; arranging and conducting of seminars, conferences and workshops; fitness club services; providing health club and gymnasium services; education and instruction services relation to diet and training; entertainment by means of blogging relating to agriculture and sustainable horticulture; publication of

magazines; publishing a newspaper for customers on the Internet; provision of entertainment via podcast; creation (writing) of podcasts; creation (writing) of educational content for podcasts; information, consultancy and advisory services relating to all of the aforesaid services.

(260) AM 2023 118943 A

(800) 1676509

(151) 2022 02 24

(891) 2022 02 24

(731) SPORT & FASHION MANAGEMENT PTE. LTD.

6 Shenton Way, #18-11 OUE Downtown 2, Singapore 068809, Singapore

(540)



(591) Black, white, yellow

(531) 09.09.01; 09.09.11; 27.05.01; 29.01.12

(511)

16 – Packing [cushioning, stuffing] materials of paper or cardboard; general purpose plastic bags; paper bags for household purposes; pouches of paper for packaging; bags [envelopes, pouches] of paper or plastics for packaging, including shopping bags, shopping pouches; shopping bags of paper; bags [envelopes, pouches] of paper or plastics, for merchandise packaging.

18 – Rucksacks; bags for sports; bags; umbrellas and parasols; waist bags; textile shopping bags; shopping bags of non-woven fabrics; reusable shopping bags; canvas shopping bags; leather and imitations of leather; luggage and carrying bags; souvenir bags.

25 – Footwear, including beach shoes; socks; clothing; headwear; trousers; sandals; uniforms; sports shoes; Tee-shirts; jackets [clothing]; shorts; sports suits; sneakers; plimsolls; sweaters; sportswear; flip-flops [footwear]; sports headwear; accessories for clothing, footwear, headwear, including non-slipping devices for footwear, boas [necklets], dress shields, braces for clothing [suspenders], shawls, sock suspenders, garters, stocking suspenders, shirt fronts, furs [clothing], detachable collars, ear muffs, fur stoles, cuffs, muffs, fingerless gloves, pelerines, veils, mantillas, pocket squares, aprons and sleeved bibs, not of paper; parts of clothing, footwear, headwear; long-sleeved T-shirts; sweatshirts; hooded sweatshirts; beach slippers; pool slippers.

35 – Import-export agency services; dissemination of advertising matter; demonstration of goods; direct mail advertising; distribution of samples; auctioneering; publicity material rental; publication of publicity

texts; advertising; publicity; shop window dressing; modelling for advertising or sales promotion; organization of exhibitions for commercial or advertising purposes; rental of advertising space; sales promotion for others, including promotion of goods through influencers; online advertising on a computer network; procurement services for others [purchasing goods and services for other businesses]; rental of vending machines; price comparison services; presentation of goods on communication media, for retail purposes; commercial administration of the licensing of the goods and services of others; outsourcing services [business assistance]; layout services for advertising purposes; organization of fashion shows for promotional purposes; production of advertising films; telemarketing services; rental of sales stands; search engine optimization for sales promotion; business management of reimbursement programs for others; rental of billboards [advertising boards]; promotion of goods and services through sponsorship of sports events; gift registry services; outdoor advertising; business management services; business administration services; office functions; online ordering services; commercial intermediation services; provision of an online marketplace for buyers and sellers of goods and services; retail and wholesale services including online retail and wholesale services; providing commercial information and advice for consumers in the choice of products and services; organization of trade fairs; development of advertising concepts; retail and wholesale services including online retail and wholesale services provided by sports footwear stores, footwear stores, sports stores, stores of headwear, clothing and footwear; business management, organization and administration.

(260) AM 2023 119035 A

(800) 1678069

(151) 2022 06 08

(891) 2022 06 08

(731) AMB SARL

1 Rue Jean Jaurès, F-74000 Annecy, France

(540)



(591) Blue, white, grey and red

(531) 26.03.23; 29.01.13

(511)

33 – Vodka; kirsch; anisette; bitters; liqueurs; sweet liqueurs.

(260) AM 2023 119037 A
 (800) 1678194
 (151) 2022 07 13
 (891) 2022 07 13
 (731) LTD "VALENTA-INTELLEKT"
 ul. Ryabinovaya, d.26, str.10, k.6-26,
 RU-121471 Moscow, Russian Federation

(540)

ИНТРАРОСА

(591) Black, white
 (531) 28.05
 (511)
 5 – Pharmaceutical preparations for the prevention and treatment of vaginal atrophy, decreased libido and sexual dysfunction.

(260) AM 2023 119038 A
 (800) 1678199
 (151) 2022 04 13
 (891) 2022 04 13
 (731) ECOTANK s. r. o.
 Elektrárénská 4, SK-830 14 Bratislava,
 Slovakia

(540)

 **EcoTank**

(591) Black, white
 (531) 07.05.15; 26.11.25; 27.05.01
 (511)
 7 – Distributors for filling liquids for windshield washers and antifreeze for windshield washers; motors and engines, other than for land vehicles; agricultural implements, other than hand-operated hand tools; incubators for eggs; automatic distribution machines; fuel-dispensing pumps for service stations; distribution machines other than vending machines; pumps (machines); distributors (parts of machines); regulating valves for pumps; washing installations for vehicles; electric window-cleaning machines; current generators; electricity generators; clutches other than for land vehicles; transmissions for machines; transmissions other than for land vehicles; machine tools.

(260) AM 2023 119039 A
 (800) 1678229
 (151) 2022 01 07
 (891) 2022 01 07
 (731) Tchibo Coffee International Ltd
 Tchibo House, 7-8 Blenheim Road, Epsom,
 Surrey KT19 9BE, United Kingdom

(540)

SMOKIN' BEAN

(591) Black, white

(511)
 20 – Furniture; mirrors; picture frames; containers, not of metal, for storage or transport; unworked or semi-worked bone, horn, whalebone or mother-of-pearl; shells; meerschaum; yellow amber; bedding; indoor window blinds and shades; commercial furniture; kitchen furniture; furniture for use in the preparation, storage and presentation of food and beverages; parts and fittings for all the aforesaid.

21 – Household and kitchen utensils and containers; cookware; tableware, except forks, knives and spoons; combs; sponges; brushes, except paintbrushes; brush-making materials; articles for cleaning purposes; unworked or semi-worked glass, except building glass; glassware; porcelain; earthenware; non-electric apparatus, utensils and vessels for making, brewing, dispensing, containing, transporting and consuming beverages, including coffee, tea, cocoa and/or chocolate beverages; portable beverage dispensers; coffee pots; coffee grinders; coffee scoops; non-electric coffee filters; tea filters; beverageware; cups; mugs; disposable cups, mugs, lids and drinking vessels; coffee stirrers; drinks containers; portable and disposable beverage containers, vessels and holders; vacuum flasks for holding drinks; food storage containers; drinking straws, dispensers for drinking straws; glassware; dishes, plates, bowls; bottles; jugs; coasters; corkscrews; utensils for storing, containing, transporting and serving food; utensils and containers for use in the preparation, presentation and storage of food and beverages; parts and fittings for all the aforesaid.

30 – Coffee, tea, cocoa and substitutes therefor; rice; pasta; noodles; tapioca; sago; flour; preparations made from cereals; bread; pastries; confectionery; chocolate; ice cream; sorbets; edible ices; sugar; honey; treacle; yeast, baking-powder; salt, seasonings, spices, preserved herbs; vinegar, sauces and other condiments; ice (frozen water); pizza; pies; sandwiches; cereal-based food and snack food; potato-based snack food; chocolate and ice-cream desserts; flavourings, other than essential oils, for beverages; food flavourings, other than essential oils; coffee essences; coffee extracts; coffee-based beverages; cocoa-based beverages; chocolate-based beverages; tea-based beverages; coffee beans; ground coffee beans; chicory (coffee substitute); tea extracts; infusions; preparations made principally of cocoa or chocolate.

(260) AM 2023 119040 A
 (800) 1678248
 (151) 2021 12 30
 (891) 2021 12 30
 (731) TECTONE TEKNOLOJI SANAYI VE
 TICARET ANONIM SIRKETI
 Organize Sanayi Bolgesi Ataturk, Caddesi 8.
 Sokak No:8, Karaagac Koyu Kapakli, Tekirdag,
 Türkiye

(540)



(591) Black, red

(531) 26.04.03; 26.04.05; 27.05.01; 29.01.12

(511)

7 – Machines, machine tools and industrial robots for processing and shaping wood, metals, glass, plastics and minerals, 3D printers; construction machines and robotic mechanisms (machines) for use in construction: bulldozers, diggers (machines), excavators, road construction and road paving machines, drilling machines, rock drilling machines, road sweeping machines; lifting, loading and transmission machines and robotic mechanisms (machines) for lifting, loading and transmission purposes: elevators, escalators and cranes; machines and robotic mechanisms (machines) for use in agriculture and animal breeding, machines and robotic mechanisms (machines) for processing cereals, fruits, vegetables and food, engines and motors, other than for land vehicles, parts and fittings therefor; hydraulic and pneumatic controls for engines and motors, brakes other than for vehicles, brake linings for engines, crankshafts, gearboxes, other than for land vehicles, gearboxes, cylinders for engines, pistons for engines, turbines, not for land vehicles, filters for engines and motors, oil, air and fuel filters for land vehicle engines, exhausts for land vehicle engines, exhaust manifolds for land vehicle engines, engine cylinders for land vehicles, engine cylinder heads for land vehicles, pistons for land vehicle engines, carburetors for land vehicles, fuel conversion apparatus for land vehicle engines, injectors for land vehicle engines, fuel economisers for land vehicle engines, pumps for land vehicle engines, valves for land vehicle engines, starter motors for land vehicles, dynamos for land vehicle engines, sparking plugs for land vehicle engines; bearings (parts of machines), roller or ball bearings; machines for mounting and detaching tires; alternators, current generators, electric generators, current generators operated with solar energy; painting machines, automatic spray guns for paint, electric, hydraulic and pneumatic punching machines and guns, electric adhesive tape dispensers (machines), electric guns for compressed gas or liquid spraying machines, electric hand drills, electric hand saws, electric jigsaw machines, spiral machines, compressed air machines, compressors (machines), vehicle washing installations, robotic mechanisms (machines) with the abovementioned functions; electric and gas-operated welding apparatus, electric arc welding apparatus, electric soldering apparatus, electric arc cutting apparatus, electrodes for welding machines, industrial robots (machines) with the abovementioned functions; printing machines; packaging machines, filling, plugging and sealing machines, labellers (machines), sorting machines, industrial robots (machines) with the abovementioned functions, electric pack-

king machines for plugging and sealing of plastics; machines for textile processing, sewing machines, industrial robots (machines) with the abovementioned functions; pumps (machine), electric pumps, hydraulic pumps, fuel dispensing pumps for service stations, self-regulating fuel pumps; electric kitchen machines for chopping, grinding, crushing, mixing and mincing foodstuff, washing machines, laundry washing machines, dishwashers, spin driers (not heated), electric cleaning machines for cleaning floors, carpets or floorings, vacuum cleaners and parts thereof; automatic vending machines; galvanizing and electroplating machines; electric door openers and closers; joints (parts of engines).

8 – Forks, spoons, knives and non-electric cutters, slicers, peelers for kitchen use, including those made of precious metals; side arms and blades (weapons); tools and apparatus included in this class for personal beauty care use: tools and apparatus included in this class for shaving, epilation, manicure and pedicure, electric hand implements for straightening and curling hair, scissors; hand-operated [non-electric] hand tools included in this class for the repair of machines, apparatus and vehicles and for use in construction, agriculture, horticulture and forestry, none of them being power tools; electric or non-electric irons; steam irons; tool handles made of all kinds of materials.

9 – Measurement apparatus and equipment including those for scientific, nautical, topographic, meteorological, industrial and laboratory purposes, thermometers, not for medical purposes, barometers, ammeters, voltmeters, hygrometers, testing apparatus not for medical purposes, telescopes, periscopes, directional compasses, speed indicators, laboratory apparatus, microscopes, magnifying glasses, stills, ovens and furnaces for laboratory experiments; apparatus for recording, transmission or reproduction of sound or images, cameras, photographic cameras, television apparatus, video recorders, CD and DVD players and recorders, MP3 players, computers, desktop computers, tablet computers, wearable technological devices, namely, smartwatches, smart wristbands and head-mounted cameras, microphones, loudspeakers, earphones, telecommunications apparatus, apparatus for the reproduction of sound or images, computer peripheral devices, cell phones, covers for cell phones, telephone apparatus, computer printers, scanners [data processing equipment], photocopiers; magnetic and optical data carriers and computer software and programmes recorded thereto, downloadable and recordable electronic publications, encoded magnetic and optical cards; antennas, satellite antennas, amplifiers for antennas, parts of the aforementioned goods; ticket dispensers, automatic teller machines (ATM); electronic components used in the electronic parts of machines and apparatus, semi-conductors, electronic circuits, integrated circuits, chips [integrated circuits], diodes, transistors [electronic], magnetic heads for electronic

apparatus, electronic locks, photocells, remote control apparatus for opening and closing doors, optical sensors; counters and quantity indicators for measuring the quantity of consumption, automatic time switches; clothing for protection against accidents, irradiation and fire, safety vests and life-saving apparatus and equipment; eyeglasses, sunglasses, optical lenses and cases, containers, parts and components thereof; apparatus and instruments for conducting, transforming, accumulating or controlling electricity, electric plugs, junction boxes [electricity], electric switches, circuit breakers, fuses, lighting ballasts, battery starter cables, electrical circuit boards, electric resistances, electric sockets, transformers [electricity], electrical adapters, battery chargers, electric door bells, electric and electronic cables, batteries, electric accumulators, solar panels for electrical energy production; alarms and anti-theft alarms, other than for vehicles, electric bells; signalling apparatus and instruments, luminous or mechanical signs for traffic use; fire extinguishing apparatus, fire engines, fire hose and fire hose nozzles; radar apparatus, sonars, night vision apparatus and instruments; decorative magnets; metronomes.

10 – Surgical, medical, dental and veterinary apparatus and instruments; furniture especially made for medical purposes; artificial limbs and prostheses; medical orthopaedic articles: corsets for medical purposes, orthopaedic shoes, elastic bandages and supportive bandages; surgical gowns and surgical sterile sheets; adult sexual aids; condoms; babies' bottles; babies' pacifiers; teats; teethers for babies; bracelets and rings for medical purposes, anti-rheumatism bracelets and rings.

11 – Lighting installations; lights for vehicles and interior-external spaces; heating installations using solid, liquid or gas fuels or electricity, central heating boilers, boilers for heating installations, radiators [heating], heat exchangers, not parts of machines, stoves, kitchen stoves, solar thermal collectors [heating]; steam, gas and fog generators, steam boilers, other than parts of machines, acetylene generators, oxygen generators, nitrogen generators; installations for air-conditioning and ventilating; cooling installations and freezers; electric and gas-powered devices, installations and apparatus for cooking, drying and boiling: cookers, electric cooking pots, electric water heaters, barbecues, electric laundry driers; hair driers; hand drying apparatus; sanitary installations, taps [faucets], shower installations, toilets [water-closets], shower and bathing cubicles, bath tubs, toilet seats, sinks, wash-hand basins [parts of sanitary installations], gaskets for faucets, interior kit of faucets; water softening apparatus; water purification apparatus; water purification installations; waste water purification installations; electric bed warmers and electric blankets, not for medical use; electric pillow warmers; electric or non-electric footwarmers; hot water bottles, electric heated socks; filters for aquariums and aquarium filter

apparatus; industrial type installations for cooking, drying and cooling purposes; pasteurizers and sterilizers.

21 – Hand-operated non-electric cleaning instruments and appliances, brushes, other than paintbrushes, steel chips for cleaning, sponges for cleaning, steel wool for cleaning, cloths of textile for cleaning, gloves for dishwashing, non-electric polishing machines for household purposes, brooms for carpets, mops; toothbrushes, electric toothbrushes, dental floss, shaving brushes, hair brushes, combs; non-electric household or kitchen utensils, included in this class, [other than forks, knives, spoons], services [dishes], pots and pans, bottle openers, flower pots, drinking straws, non-electric cooking utensils; ironing boards and shaped covers therefor, drying racks for washing, clothes drying hangers; cages for household pets, indoor aquariums, vivariums and indoor terrariums for animals and plant cultivation; ornaments and decorative goods of glass, porcelain, earthenware or clay, included in this class, namely statues, figurines, vases, cups given in competitions; mouse traps, insect traps, electric devices for attracting and killing flies and insects, fly catchers, fly swatters; perfume burners, perfume sprayers, perfume vaporizers, electric or non-electric make-up removing appliances, powder puffs, toilet cases; nozzles for sprinkler hose, nozzles for watering cans, watering devices, garden watering cans; unworried or semi-worried glass, except building glass, mosaics of glass and powdered glass for decoration, except for building, glass wool other than for insulation or textile use.

34 – Tobacco, chewing tobacco, cigarettes, cigars; smokers' articles including those made of precious metals: pipes, mouthpieces for cigars and cigarettes, ashtrays, tobacco boxes, pocket apparatus for rolling cigarettes, cigarette paper, tobacco pipes, firestones, lighters for smokers, electronic cigarettes and the pods used with them, matches.

35 – Advertising, marketing and public relations; organization of exhibitions and trade fairs for commercial or advertising purposes, development of advertising concepts; providing an online marketplace for buyers and sellers of goods and services; office functions; secretarial services; arranging newspaper subscriptions for others; compilation of statistics; rental of office machines; systemization of information into computer databases; telephone answering for unavailable subscribers; business management, business administration and business consultancy; accounting; commercial consultancy services; personnel recruitment, personnel placement, employment agencies, import-export agencies; temporary personnel placement services; auctioneering; the bringing together, for the benefit of others, of a variety of goods, namely, machines, machine tools and industrial robots for processing and shaping wood, metals, glass, plastics and minerals, 3D printers, construction machines and ro-

botic mechanisms (machines) for use in construction, bulldozers, diggers (machines), excavators, road construction and road paving machines, drilling machines, rock drilling machines, road sweeping machines, lifting, loading and transmission machines and robotic mechanisms (machines) for lifting, loading and transmission purposes, elevators, escalators and cranes, machines and robotic mechanisms (machines) for use in agriculture and animal breeding, machines and robotic mechanisms (machines) for processing cereals, fruits, vegetables and food, engines and motors, other than for land vehicles, parts and fittings thereof, hydraulic and pneumatic controls for engines and motors, brakes other than for vehicles, brake linings for engines, crankshafts, gearboxes, other than for land vehicles, gearboxes, cylinders for engines, pistons for engines, turbines, not for land vehicles, filters for engines and motors, oil, air and fuel filters for land vehicle engines, exhausts for land vehicle engines, exhaust manifolds for land vehicle engines, engine cylinders for land vehicles, engine cylinder heads for land vehicles, pistons for land vehicle engines, carburetors for land vehicles, fuel conversion apparatus for land vehicle engines, injectors for land vehicle engines, fuel economisers for land vehicle engines, pumps for land vehicle engines, valves for land vehicle engines, starter motors for land vehicles, dynamos for land vehicle engines, sparking plugs for land vehicle engines, bearings (parts of machines), roller or ball bearings, machines for mounting and detaching tires, alternators, current generators, electric generators, current generators operated with solar energy, painting machines, automatic spray guns for paint, electric, hydraulic and pneumatic punching machines and guns, electric adhesive tape dispensers (machines), electric guns for compressed gas or liquid spraying machines, electric hand drills, electric hand saws, electric jigsaw machines, spiral machines, compressed air machines, compressors (machines), vehicle washing installations, robotic mechanisms (machines) with the abovementioned functions, electric and gas-operated welding apparatus, electric arc welding apparatus, electric soldering apparatus, electric arc cutting apparatus, electrodes for welding machines, industrial robots (machines) with the abovementioned functions, printing machines, packaging machines, filling, plugging and sealing machines, labellers (machines), sorting machines, industrial robots (machines) with the abovementioned functions, electric packing machines for plugging and sealing of plastics, machines for textile processing, sewing machines, industrial robots (machines) with the abovementioned functions, pumps other than parts of machines or engines, fuel dispensing pumps for service stations, self-regulating fuel pumps, electric kitchen machines for chopping, grinding, crushing, mixing and mincing foodstuff, washing machines, laundry washing machines, dishwashers, spin driers (not heated), electric cleaning machines for cleaning floors, carpets or floorings, va-

cuum cleaners and parts thereof, automatic vending machines, galvanizing and electroplating machines, electric door openers and closers, joints (parts of engines), forks, spoons, knives and non-electric cutters, slicers, peelers for kitchen use, side arms and blades (weapons), tools and apparatus for personal beauty care use, tools and apparatus for shaving, epilation, manicure and pedicure, electric hand implements for straightening and curling hair, scissors, hand-operated [non-electric] hand tools for the repair of machines, apparatus and vehicles and for use in construction, agriculture, horticulture and forestry, none of them being power tools, electric or non-electric irons, steam irons, tool handles made of all kinds of materials, measurement apparatus and equipment for scientific, nautical, topographic, meteorologic, industrial and laboratory purposes, thermometers, not for medical purposes, barometers, ammeters, voltmeters, hygrometers, testing apparatus not for medical purposes, telescopes, periscopes, directional compasses, speed indicators, laboratory apparatus, microscopes, magnifying glasses, stills, ovens and furnaces for laboratory experiments, apparatus for recording, transmission or reproduction of sound or images, cameras, photographic cameras, television apparatus, video recorders, CD and DVD players and recorders, MP3 players, computers, desktop computers, tablet computers, wearable technological devices, namely, smartwatches, smart wristbands and head-mounted cameras, microphones, loudspeakers, earphones, telecommunications apparatus, apparatus for the reproduction of sound or images, computer peripheral devices, cell phones, covers for cell phones, telephone apparatus, computer printers, scanners [data processing equipment], photocopiers, magnetic and optical data carriers and computer software and programmes recorded thereto, downloadable and recordable electronic publications, encoded magnetic and optical cards, antennas, satellite antennas, amplifiers for antennas, parts of the aforementioned goods, ticket dispensers, automatic teller machines (ATM), electronic components used in the electronic parts of machines and apparatus, semiconductors, electronic circuits, integrated circuits, chips [integrated circuits], diodes, transistors [electronic], magnetic heads for electronic apparatus, electronic locks, photocells, remote control apparatus for opening and closing doors, optical sensors, counters and quantity indicators for measuring the quantity of consumption, automatic time switches, clothing for protection against accidents, irradiation and fire, safety vests and life-saving apparatus and equipment, eyeglasses, sunglasses, optical lenses and cases, containers, parts and components thereof, apparatus and instruments for conducting, transforming, accumulating or controlling electricity, electric plugs, junction boxes [electricity], electric switches, circuit breakers, fuses, lighting ballasts, battery starter cables, electrical circuit boards, electric resistances, electric sockets, transformers [electricity], electrical adapters, battery

chargers, electric door bells, electric and electronic cables, batteries, electric accumulators, solar panels for electrical energy production, alarms and anti-theft alarms, other than for vehicles, electric bells, signalling apparatus and instruments, luminous or mechanical signs for traffic use, fire extinguishing apparatus, fire engines, fire hose and fire hose nozzles, radar apparatus, sonars, night vision apparatus and instruments, decorative magnets, metronomes, surgical, medical, dental and veterinary apparatus and instruments, furniture especially made for medical purposes, artificial limbs and prostheses, medical orthopaedic articles, corsets for medical purposes, orthopaedic shoes, elastic bandages and supportive bandages, surgical gowns and surgical sterile sheets, adult sexual aids, condoms, babies' bottles, babies' pacifiers, teats, teethingers for babies, bracelets and rings for medical purposes, anti-rheumatism bracelets and rings, lighting installations, lights for vehicles and interior-exterior spaces, heating installations using solid, liquid or gas fuels or electricity, central heating boilers, boilers for heating installations, radiators [heating], heat exchangers, not parts of machines, stoves, kitchen stoves, solar thermal collectors [heating], steam, gas and fog generators, steam boilers, other than parts of machines, acetylene generators, oxygen generators, nitrogen generators, installations for air-conditioning and ventilating, cooling installations and freezers, electric and gas-powered devices, installations and apparatus for cooking, drying and boiling, cookers, electric cooking pots, electric water heaters, barbecues, electric laundry driers, hair driers, hand drying apparatus, sanitary installations, taps [faucets], shower installations, toilets [water-closets], shower and bathing cubicles, bath tubs, toilet seats, sinks, wash-hand basins [parts of sanitary installations], gaskets for faucets, interior kit of faucets, water softening apparatus, water purification apparatus, water purification installations, waste water purification installations, electric bed warmers and electric blankets, not for medical use, electric pillow warmers, electric or non- electric footwarmers, hot water bottles, electric heated socks, filters for aquariums and aquarium filtration apparatus, industrial type installations for cooking, drying and cooling purposes, pasteurizers and sterilizers, hand-operated non-electric cleaning instruments and appliances, brushes, other than paintbrushes, steel chips for cleaning, sponges for cleaning, steel wool for cleaning, cloths of textile for cleaning, gloves for dishwashing, non-electric polishing machines for household purposes, brooms for carpets, mops, toothbrushes, electric toothbrushes, dental floss, shaving brushes, hair brushes, combs, non-electric household or kitchen utensils, [other than forks, knives, spoons], services [dishes], pots and pans, bottle openers, flower pots, drinking straws, non-electric cooking utensils, ironing boards and shaped covers therefor, drying racks for washing, clothes drying hangers, cages for household pets, indoor aquariums, vivariums and indoor terrari-

ums for animals and plant cultivation, ornaments and decorative goods of glass, porcelain, earthenware or clay, namely statues, figurines, vases, cups given in competitions, mouse traps, insect traps, electric devices for attracting and killing flies and insects, fly catchers, fly swatters, perfume burners, perfume sprayers, perfume vaporizers, electric or non-electric make-up removing appliances, powder puffs, toilet cases, nozzles for sprinkler hose, nozzles for watering cans, watering devices, garden watering cans, unworked or semi-worked glass, except building glass, mosaics of glass and powdered glass for decoration, except for building, glass wool other than for insulation or textile use, tobacco, chewing tobacco, cigarettes, cigars, smokers' articles those made of precious metals, pipes, mouthpieces for cigars and cigarettes, ashtrays, tobacco boxes, pocket apparatus for rolling cigarettes, cigarette paper, tobacco pipes, firestones, lighters for smokers, electronic cigarettes and the pods used with them, matches, enabling customers to conveniently view and purchase those goods, such services may be provided by retail stores, wholesale outlets, by means of electronic media or through mail order catalogues.

(260) AM 2023 119041 A

(800) 1678276

(151) 2022 04 06

(891) 2022 04 06

(731) BONAITI SERRATURE S.P.A.

Via Fratelli Bonacina, 20, CALOLZIOCORTE,
I-23801 LECCO, Italy

(540)



(591) Black, white

(531) 26.04.18; 28.07

(511)

6 – Metal locks; metal door bolts, metal latches and metal padlocks; metal security lock cylinders; metal striker plates for locks; metal handles and knobs; keys (of metal); metal hinges; Cremonese mechanism [for locks]; front plates (of metal) for doors and locks.

(260) AM 2023 119042 A

(800) 1678357

(151) 2022 05 25

(891) 2022 05 25

(731) Bezer Iurie

Str. Ghidighici nr.3/14, MD-2069 Chişinău,
Republic of Moldova

(540)

ImmuFast

(591) Black, white

(511)

5 – Pharmaceuticals, medical and veterinary preparations; sanitary preparations for medical purposes; dietetic food and substances adapted for medical or veterinary use, food for babies; dietary supplements for human beings and animals; plasters, materials for dressings; material for stopping teeth, dental wax; disinfectants; preparations for destroying vermin; fungicides, herbicides.

(260) AM 2023 119060 A

(800) 1678873

(151) 2022 07 26

(891) 2022 07 26

(731) "Froneri Rus" Limited Liability Company

Kosmodamianskaya naberezhnaya, 52,

bld. 1, 4 floor, ap. 2, office 4, RU-115054

Moscow, Russian Federation

(540)

MONTEERRA

(591) Black, white

(531) 06.01.02; 06.01.04; 27.03.12; 27.05.01

(511)

30 – Binding agents for ice cream; frozen yogurt [confectionery ices]; ice for refreshment; ice, natural or artificial; edible ices; ice pops; ice cream; powders for making ice cream; sorbets [ices].

საერთაშორისო სასაქონლო ნიშნები,
რომლებსაც მიენიჭა დაცვა საქართველოში

(260) AM 2023 116344 A
(800) 1640318
(151) 2021 12 17
(181) 2031 12 17
(891) 2021 12 17
(511) 05

(260) AM 2023 116695 A
(800) 1644816
(151) 2021 11 30
(181) 2031 11 30
(891) 2021 11 30
(511) 09

(260) AM 2023 116460 A
(800) 1641523
(151) 2021 12 17
(181) 2031 12 17
(891) 2021 12 17
(511) 27

(260) AM 2023 116696 A
(800) 1644823
(151) 2021 12 07
(181) 2031 12 07
(891) 2021 12 07
(511) 34

(260) AM 2023 116576 A
(800) 1643138
(151) 2021 06 09
(181) 2031 06 09
(891) 2021 06 09
(511) 03, 05

(260) AM 2023 116697 A
(800) 1644865
(151) 2021 11 24
(181) 2031 11 24
(891) 2021 11 24
(511) 30

(260) AM 2023 116690 A
(800) 1644613
(151) 2021 12 31
(181) 2031 12 31
(891) 2021 12 31
(511) 30

(260) AM 2023 116699 A
(800) 1644982
(151) 2021 09 24
(181) 2031 09 24
(891) 2021 09 24
(511) 18

(260) AM 2023 116691 A
(800) 1644664
(151) 2021 10 18
(181) 2031 10 18
(891) 2021 10 18
(511) 09, 28, 41

(260) AM 2023 116700 A
(800) 1645130
(151) 2021 11 29
(181) 2031 11 29
(891) 2021 11 29
(511) 35

(260) AM 2023 116692 A
(800) 1644665
(151) 2021 11 01
(181) 2031 11 01
(891) 2021 11 01
(511) 09, 28, 41

(260) AM 2023 116701 A
(800) 1645164
(151) 2021 12 22
(181) 2031 12 22
(891) 2021 12 22
(511) 25

(260) AM 2023 116693 A
(800) 1644668
(151) 2021 09 24
(181) 2031 09 24
(891) 2021 09 24
(511) 10

(260) AM 2023 116702 A
(800) 1645241
(151) 2022 01 14
(181) 2032 01 14
(891) 2022 01 14
(511) 01, 05

(260) AM 2023 116703 A
(800) 1645243
(151) 2021 12 13
(181) 2031 12 13
(891) 2021 12 13
(511) 34

(260) AM 2023 116705 A
(800) 1645288
(151) 2021 11 26
(181) 2031 11 26
(891) 2021 11 26
(511) 05, 10

(260) AM 2023 116706 A
(800) 1645319
(151) 2022 01 04
(181) 2032 01 04
(891) 2022 01 04
(511) 44

(260) AM 2023 116708 A
(800) 1645394
(151) 2021 10 18
(181) 2031 10 18
(891) 2021 10 18
(511) 28, 41

(260) AM 2023 116713 A
(800) 1645576
(151) 2021 09 21
(181) 2031 09 21
(891) 2021 09 21
(511) 29, 30

(260) AM 2023 116724 A
(800) 1192248
(151) 2013 08 16
(181) 2023 08 16
(891) 2021 12 17
(511) 03

(260) AM 2023 116772 A
(800) 1645947
(151) 2021 10 26
(181) 2031 10 26
(891) 2021 10 26
(511) 08

(260) AM 2023 116773 A
(800) 1645966
(151) 2021 10 25
(181) 2031 10 25
(891) 2021 10 25
(511) 36

(260) AM 2023 116774 A
(800) 1646005
(151) 2021 12 15
(181) 2031 12 15
(891) 2021 12 15
(511) 05

(260) AM 2023 116775 A
(800) 1646030
(151) 2021 10 18
(181) 2031 10 18
(891) 2021 10 18
(511) 09, 28, 41

(260) AM 2023 116776 A
(800) 1646032
(151) 2021 09 15
(181) 2031 09 15
(891) 2021 09 15
(511) 07, 08, 09

(260) AM 2023 116783 A
(800) 1646458
(151) 2021 12 23
(181) 2031 12 23
(891) 2021 12 23
(511) 05, 29, 30, 32

(260) AM 2023 116789 A
(800) 1646487
(151) 2021 12 08
(181) 2031 12 08
(891) 2021 12 08
(511) 33

(260) AM 2023 116796 A
(800) 1646675
(151) 2021 12 16
(181) 2031 12 16
(891) 2021 12 16
(511) 09

(260) AM 2023 116799 A
 (800) 1646754
 (151) 2022 01 13
 (181) 2032 01 13
 (891) 2022 01 13
 (511) 30

(260) AM 2023 116876 A
 (800) 1647377
 (151) 2021 09 24
 (181) 2031 09 24
 (891) 2021 09 24
 (511) 07, 08, 09

(260) AM 2023 116804 A
 (800) 1646860
 (151) 2021 04 16
 (181) 2031 04 16
 (891) 2021 04 16
 (511) 01, 03, 05, 29, 30, 32

(260) AM 2023 116879 A
 (800) 1647480
 (151) 2021 11 12
 (181) 2031 11 12
 (891) 2021 11 12
 (511) 09

(260) AM 2023 116812 A
 (800) 1647018
 (151) 2021 12 16
 (181) 2031 12 16
 (891) 2021 12 16
 (511) 03, 05

(260) AM 2023 116880 A
 (800) 1647506
 (151) 2022 01 24
 (181) 2032 01 24
 (891) 2022 01 24
 (511) 10

(260) AM 2023 116826 A
 (800) 1612846
 (151) 2021 07 20
 (181) 2031 07 20
 (891) 2022 02 09
 (511) 09, 10, 21, 25, 42

(260) AM 2023 116881 A
 (800) 1647523
 (151) 2021 11 10
 (181) 2031 11 10
 (891) 2021 11 10
 (511) 05

(260) AM 2023 116870 A
 (800) 1647180
 (151) 2021 07 27
 (181) 2031 07 27
 (891) 2021 07 27
 (511) 01, 34, 35

(260) AM 2023 116882 A
 (800) 1647560
 (151) 2021 09 27
 (181) 2031 09 27
 (891) 2021 09 27
 (511) 32

(260) AM 2023 116873 A
 (800) 1647228
 (151) 2021 12 23
 (181) 2031 12 23
 (891) 2021 12 23
 (511) 03

(260) AM 2023 116883 A
 (800) 1647561
 (151) 2022 01 13
 (181) 2032 01 13
 (891) 2022 01 13
 (511) 28

(260) AM 2023 116874 A
 (800) 1647236
 (151) 2021 12 17
 (181) 2031 12 17
 (891) 2021 12 17
 (511) 03

(260) AM 2023 116884 A
 (800) 1647584
 (151) 2021 09 14
 (181) 2031 09 14
 (891) 2021 09 14
 (511) 05, 35

(260) AM 2023 116885 A
(800) 1647595
(151) 2021 06 15
(181) 2031 06 15
(891) 2021 06 15
(511) 09, 35, 38, 41, 42, 44

(260) AM 2023 116886 A
(800) 1647599
(151) 2021 12 07
(181) 2031 12 07
(891) 2021 12 07
(511) 09, 35, 36, 42

(260) AM 2023 116891 A
(800) 1647788
(151) 2021 12 18
(181) 2031 12 18
(891) 2021 12 18
(511) 07, 08, 11

(260) AM 2023 116892 A
(800) 1647819
(151) 2022 01 12
(181) 2032 01 12
(891) 2022 01 12
(511) 01, 05, 09, 35, 37, 39, 42

(260) AM 2023 116893 A
(800) 1647825
(151) 2021 10 07
(181) 2031 10 07
(891) 2021 10 07
(511) 09, 28, 41

(260) AM 2023 116894 A
(800) 1647855
(151) 2021 11 16
(181) 2031 11 16
(891) 2021 11 16
(511) 37

(260) AM 2023 116898 A
(800) 1647939
(151) 2021 12 13
(181) 2031 12 13
(891) 2021 12 13
(511) 18, 25

(260) AM 2023 116899 A
(800) 1647953
(151) 2022 01 11
(181) 2032 01 11
(891) 2022 01 11
(511) 03

(260) AM 2023 116900 A
(800) 1647954
(151) 2022 01 11
(181) 2032 01 11
(891) 2022 01 11
(511) 03

(260) AM 2023 116901 A
(800) 1647962
(151) 2022 01 19
(181) 2032 01 19
(891) 2022 01 19
(511) 10

(260) AM 2023 116902 A
(800) 1647964
(151) 2022 01 19
(181) 2032 01 19
(891) 2022 01 19
(511) 10

(260) AM 2023 116910 A
(800) 1648154
(151) 2021 10 19
(181) 2031 10 19
(891) 2021 10 19
(511) 09, 38, 42, 45

(260) AM 2023 116911 A
(800) 1648216
(151) 2021 12 21
(181) 2031 12 21
(891) 2021 12 21
(511) 35

(260) AM 2023 116912 A
(800) 1648232
(151) 2022 01 19
(181) 2032 01 19
(891) 2022 01 19
(511) 10

(260) AM 2023 116923 A
 (800) 1648522
 (151) 2021 12 13
 (181) 2031 12 13
 (891) 2021 12 13
 (511) 41

(260) AM 2023 116930 A
 (800) 966191
 (151) 2008 01 14
 (181) 2028 01 14
 (891) 2022 02 03
 (511) 01, 05

(260) AM 2023 116924 A
 (800) 1648523
 (151) 2021 12 13
 (181) 2031 12 13
 (891) 2021 12 13
 (511) 41

(260) AM 2023 116931 A
 (800) 1099969
 (151) 2011 11 11
 (181) 2031 11 11
 (891) 2022 02 15
 (511) 14

(260) AM 2023 116925 A
 (800) 1648527
 (151) 2022 01 04
 (181) 2032 01 04
 (891) 2022 01 04
 (511) 32

(260) AM 2023 116932 A
 (800) 1104945
 (151) 2011 07 05
 (181) 2031 07 05
 (891) 2022 01 28
 (511) 32

(260) AM 2023 116926 A
 (800) 1648575
 (151) 2022 01 18
 (181) 2032 01 18
 (891) 2022 01 18
 (511) 42

(260) AM 2023 116934 A
 (800) 1264589
 (151) 2014 12 19
 (181) 2024 12 19
 (891) 2022 02 15
 (511) 05

(260) AM 2023 116927 A
 (800) 159681
 (151) 1952 02 11
 (181) 2032 02 11
 (891) 2022 02 16
 (511) 05

(260) AM 2023 116935 A
 (800) 1264992
 (151) 2014 12 19
 (181) 2024 12 19
 (891) 2022 02 15
 (511) 05

(260) AM 2023 116928 A
 (800) 735519
 (151) 2000 06 06
 (181) 2030 06 06
 (891) 2022 02 15
 (511) 05

(260) AM 2023 116936 A
 (800) 1264993
 (151) 2014 12 19
 (181) 2024 12 19
 (891) 2022 02 15
 (511) 05

(260) AM 2023 116929 A
 (800) 798070
 (151) 2002 12 04
 (181) 2022 12 04
 (891) 2022 01 31
 (511) 01

(260) AM 2023 116937 A
 (800) 1264997
 (151) 2014 12 19
 (181) 2024 12 19
 (891) 2022 02 15
 (511) 05

(260) AM 2023 116938 A
(800) 1264999
(151) 2014 12 19
(181) 2024 12 19
(891) 2022 02 15
(511) 05

(260) AM 2023 116939 A
(800) 1265000
(151) 2014 12 19
(181) 2024 12 19
(891) 2022 02 15
(511) 05

(260) AM 2023 116940 A
(800) 1265001
(151) 2014 12 19
(181) 2024 12 19
(891) 2022 02 15
(511) 05

(260) AM 2023 116941 A
(800) 1265003
(151) 2014 12 19
(181) 2024 12 19
(891) 2022 02 15
(511) 05

(260) AM 2023 116942 A
(800) 1265004
(151) 2015 01 30
(181) 2025 01 30
(891) 2022 02 15
(511) 05

(260) AM 2023 117003 A
(800) 1648758
(151) 2022 01 07
(181) 2032 01 07
(891) 2022 01 07
(511) 09, 12, 37, 42

(260) AM 2023 117004 A
(800) 1648769
(151) 2022 01 20
(181) 2032 01 20
(891) 2022 01 20
(511) 30, 35

(260) AM 2023 117005 A
(800) 1648770
(151) 2021 12 27
(181) 2031 12 27
(891) 2021 12 27
(511) 01, 05, 07, 08, 11, 31, 35

(260) AM 2023 117006 A
(800) 1648797
(151) 2021 12 17
(181) 2031 12 17
(891) 2021 12 17
(511) 03

(260) AM 2023 117007 A
(800) 1648816
(151) 2021 10 25
(181) 2031 10 25
(891) 2021 10 25
(511) 16, 20, 27

(260) AM 2023 117008 A
(800) 1648828
(151) 2021 12 30
(181) 2031 12 30
(891) 2021 12 30
(511) 05

(260) AM 2023 117009 A
(800) 1648875
(151) 2022 01 13
(181) 2032 01 13
(891) 2022 01 13
(511) 09, 18, 25, 28, 35, 41

(260) AM 2023 117010 A
(800) 1648899
(151) 2021 10 07
(181) 2031 10 07
(891) 2021 10 07
(511) 09, 28, 41

(260) AM 2023 117011 A
(800) 1648903
(151) 2021 10 07
(181) 2031 10 07
(891) 2021 10 07
(511) 05

(260) AM 2023 117012 A
 (800) 1648909
 (151) 2021 10 13
 (181) 2031 10 13
 (891) 2021 10 13
 (511) 01

(260) AM 2023 117020 A
 (800) 1649057
 (151) 2022 01 14
 (181) 2032 01 14
 (891) 2022 01 14
 (511) 09

(260) AM 2023 117014 A
 (800) 1648932
 (151) 2021 11 19
 (181) 2031 11 19
 (891) 2021 11 19
 (511) 29, 30

(260) AM 2023 117021 A
 (800) 1649072
 (151) 2021 11 10
 (181) 2031 11 10
 (891) 2021 11 10
 (511) 05

(260) AM 2023 117015 A
 (800) 1648935
 (151) 2022 01 12
 (181) 2032 01 12
 (891) 2022 01 12
 (511) 25

(260) AM 2023 117022 A
 (800) 1649118
 (151) 2021 09 16
 (181) 2031 09 16
 (891) 2021 09 16
 (511) 09, 35, 38, 41

(260) AM 2023 117016 A
 (800) 1648939
 (151) 2022 01 19
 (181) 2032 01 19
 (891) 2022 01 19
 (511) 36

(260) AM 2023 117023 A
 (800) 1649151
 (151) 2021 11 08
 (181) 2031 11 08
 (891) 2021 11 08
 (511) 09, 28, 41

(260) AM 2023 117017 A
 (800) 1648940
 (151) 2022 01 19
 (181) 2032 01 19
 (891) 2022 01 19
 (511) 38

(260) AM 2023 117024 A
 (800) 1649173
 (151) 2021 11 22
 (181) 2031 11 22
 (891) 2021 11 22
 (511) 05

(260) AM 2023 117018 A
 (800) 1648951
 (151) 2021 12 23
 (181) 2031 12 23
 (891) 2021 12 23
 (511) 05

(260) AM 2023 117025 A
 (800) 1649178
 (151) 2021 12 07
 (181) 2031 12 07
 (891) 2021 12 07
 (511) 05

(260) AM 2023 117019 A
 (800) 1649033
 (151) 2021 10 20
 (181) 2031 10 20
 (891) 2021 10 20
 (511) 04, 07, 08, 09, 18

(260) AM 2023 117026 A
 (800) 1649179
 (151) 2021 12 07
 (181) 2031 12 07
 (891) 2021 12 07
 (511) 05

(260) AM 2023 117027 A
(800) 1649180
(151) 2021 12 07
(181) 2031 12 07
(891) 2021 12 07
(511) 05

(260) AM 2023 117110 A
(800) 1649912
(151) 2022 01 13
(181) 2032 01 13
(891) 2022 01 13
(511) 09, 42

(260) AM 2023 117028 A
(800) 1649181
(151) 2021 12 07
(181) 2031 12 07
(891) 2021 12 07
(511) 05

(260) AM 2023 117112 A
(800) 1649970
(151) 2022 01 18
(181) 2032 01 18
(891) 2022 01 18
(511) 07

(260) AM 2023 117029 A
(800) 1649184
(151) 2021 12 07
(181) 2031 12 07
(891) 2021 12 07
(511) 05

(260) AM 2023 117113 A
(800) 1649991
(151) 2021 12 31
(181) 2031 12 31
(891) 2021 12 31
(511) 12

(260) AM 2023 117030 A
(800) 1649200
(151) 2021 11 12
(181) 2031 11 12
(891) 2021 11 12
(511) 33

(260) AM 2023 117117 A
(800) 1650064
(151) 2021 12 27
(181) 2031 12 27
(891) 2021 12 27
(511) 38, 41

(260) AM 2023 117031 A
(800) 1649221
(151) 2022 01 07
(181) 2032 01 07
(891) 2022 01 07
(511) 43

(260) AM 2023 117148 A
(800) 1650991
(151) 2021 10 15
(181) 2031 10 15
(891) 2021 10 15
(511) 05, 30, 32, 35, 41, 43

(260) AM 2023 117052 A
(800) 1649863
(151) 2021 10 27
(181) 2031 10 27
(891) 2021 10 27
(511) 03, 21, 44

(260) AM 2023 117149 A
(800) 1650994
(151) 2021 09 21
(181) 2031 09 21
(891) 2021 09 21
(511) 06, 07

(260) AM 2023 117061 A
(800) 1641525
(151) 2021 12 27
(181) 2031 12 27
(891) 2022 02 18
(511) 43

(260) AM 2023 117150 A
(800) 1650997
(151) 2021 10 29
(181) 2031 10 29
(891) 2021 10 29
(511) 05, 10

(260) AM 2023 117151 A
 (800) 1651002
 (151) 2021 11 04
 (181) 2031 11 04
 (891) 2021 11 04
 (511) 05, 10

(260) AM 2023 117206 A
 (800) 1651328
 (151) 2021 12 03
 (181) 2031 12 03
 (891) 2021 12 03
 (511) 31

(260) AM 2023 117152 A
 (800) 1651022
 (151) 2021 10 07
 (181) 2031 10 07
 (891) 2021 10 07
 (511) 03, 14, 18, 25, 35

(260) AM 2023 117207 A
 (800) 1651351
 (151) 2021 10 08
 (181) 2031 10 08
 (891) 2021 10 08
 (511) 03, 05, 10, 16, 17

(260) AM 2023 117153 A
 (800) 1651025
 (151) 2021 11 28
 (181) 2031 11 28
 (891) 2021 11 28
 (511) 36, 42, 45

(260) AM 2023 117208 A
 (800) 1651359
 (151) 2021 10 11
 (181) 2031 10 11
 (891) 2021 10 11
 (511) 01

(260) AM 2023 117154 A
 (800) 1651085
 (151) 2022 01 20
 (181) 2032 01 20
 (891) 2022 01 20
 (511) 30, 35

(260) AM 2023 117209 A
 (800) 1651370
 (151) 2021 11 30
 (181) 2031 11 30
 (891) 2021 11 30
 (511) 11, 35

(260) AM 2023 117156 A
 (800) 1132478
 (151) 2012 02 29
 (181) 2032 02 28
 (891) 2022 03 03
 (511) 09, 37, 42

(260) AM 2023 117210 A
 (800) 1651411
 (151) 2021 08 31
 (181) 2031 08 31
 (891) 2021 08 31
 (511) 35, 36, 37, 38, 39, 40, 41, 42, 43, 44, 45

(260) AM 2023 117157 A
 (800) 1211398
 (151) 2014 02 05
 (181) 2024 02 05
 (891) 2022 01 21
 (511) 09, 18, 25

(260) AM 2023 117213 A
 (800) 1651604
 (151) 2022 01 18
 (181) 2032 01 18
 (891) 2022 01 18
 (511) 07

(260) AM 2023 117161 A
 (800) 1626222
 (151) 2021 09 28
 (181) 2031 09 28
 (891) 2022 02 24
 (511) 05

(260) AM 2023 117214 A
 (800) 1651605
 (151) 2022 01 18
 (181) 2032 01 18
 (891) 2022 01 18
 (511) 07

(260) AM 2023 117215 A
(800) 1651673
(151) 2022 02 06
(181) 2032 02 06
(891) 2022 02 06
(511) 43

(260) AM 2023 117216 A
(800) 1651674
(151) 2021 12 10
(181) 2031 12 10
(891) 2021 12 10
(511) 07

(260) AM 2023 117217 A
(800) 1651714
(151) 2021 12 23
(181) 2031 12 23
(891) 2021 12 23
(511) 29, 30

(260) AM 2023 117218 A
(800) 1651724
(151) 2021 08 10
(181) 2031 08 10
(891) 2021 08 10
(511) 06, 07, 08, 09, 11

(260) AM 2023 117219 A
(800) 1651766
(151) 2021 12 29
(181) 2031 12 29
(891) 2021 12 29
(511) 32

(260) AM 2023 117220 A
(800) 1651775
(151) 2021 10 14
(181) 2031 10 14
(891) 2021 10 14
(511) 09, 35, 41, 42

(260) AM 2023 117221 A
(800) 1651809
(151) 2022 01 19
(181) 2032 01 19
(891) 2022 01 19
(511) 10

(260) AM 2023 117222 A
(800) 1651852
(151) 2022 01 26
(181) 2032 01 26
(891) 2022 01 26
(511) 34, 35

(260) AM 2023 117223 A
(800) 1651915
(151) 2021 10 01
(181) 2031 10 01
(891) 2021 10 01
(511) 03, 05

(260) AM 2023 117224 A
(800) 1651916
(151) 2021 10 01
(181) 2031 10 01
(891) 2021 10 01
(511) 03, 05

(260) AM 2023 117227 A
(800) 1651919
(151) 2021 10 01
(181) 2031 10 01
(891) 2021 10 01
(511) 03, 05

(260) AM 2023 117229 A
(800) 1651932
(151) 2022 02 07
(181) 2032 02 07
(891) 2022 02 07
(511) 05

(260) AM 2023 117230 A
(800) 1651934
(151) 2021 12 08
(181) 2031 12 08
(891) 2021 12 08
(511) 05

(260) AM 2023 117240 A
(800) 1652156
(151) 2021 08 11
(181) 2031 08 11
(891) 2021 08 11
(511) 09, 14, 16, 20, 25, 28, 35, 38, 41, 42, 45

(260) AM 2023 117322 A
 (800) 1652458
 (151) 2022 02 15
 (181) 2032 02 15
 (891) 2022 02 15
 (511) 25

(260) AM 2023 117347 A
 (800) 1653493
 (151) 2022 02 15
 (181) 2032 02 15
 (891) 2022 02 15
 (511) 09, 39

(260) AM 2023 117323 A
 (800) 1652548
 (151) 2022 02 11
 (181) 2032 02 11
 (891) 2022 02 11
 (511) 03

(260) AM 2023 117348 A
 (800) 1653514
 (151) 2022 02 23
 (181) 2032 02 23
 (891) 2022 02 23
 (511) 05

(260) AM 2023 117324 A
 (800) 1652589
 (151) 2021 10 06
 (181) 2031 10 06
 (891) 2021 10 06
 (511) 01, 16, 17, 20, 21

(260) AM 2023 117349 A
 (800) 1653535
 (151) 2022 02 25
 (181) 2032 02 25
 (891) 2022 02 25
 (511) 33

(260) AM 2023 117325 A
 (800) 1652590
 (151) 2021 10 06
 (181) 2031 10 06
 (891) 2021 10 06
 (511) 01, 16, 17, 20, 21

(260) AM 2023 117351 A
 (800) 1653576
 (151) 2021 11 25
 (181) 2031 11 25
 (891) 2021 11 25
 (511) 16, 17, 19, 35, 42

(260) AM 2023 117326 A
 (800) 1652599
 (151) 2021 11 23
 (181) 2031 11 23
 (891) 2021 11 23
 (511) 29, 30

(260) AM 2023 117367 A
 (800) 1620433
 (151) 2021 07 16
 (181) 2031 07 16
 (891) 2022 03 16
 (511) 12

(260) AM 2023 117338 A
 (800) 1653020
 (151) 2021 09 10
 (181) 2031 09 10
 (891) 2021 09 10
 (511) 42, 44

(260) AM 2023 117376 A
 (800) 1653884
 (151) 2022 02 02
 (181) 2032 02 02
 (891) 2022 02 02
 (511) 03

(260) AM 2023 117345 A
 (800) 1653421
 (151) 2022 01 04
 (181) 2032 01 04
 (891) 2022 01 04
 (511) 20, 24, 25, 35

(260) AM 2023 117378 A
 (800) 1654040
 (151) 2022 02 08
 (181) 2032 02 08
 (891) 2022 02 08
 (511) 30

(260) AM 2023 117379 A
(800) 1654042
(151) 2022 02 18
(181) 2032 02 18
(891) 2022 02 18
(511) 41

(260) AM 2023 117381 A
(800) 1654163
(151) 2021 10 13
(181) 2031 10 13
(891) 2021 10 13
(511) 41, 45

(260) AM 2023 117382 A
(800) 1654236
(151) 2021 10 06
(181) 2031 10 06
(891) 2021 10 06
(511) 01, 16, 17, 20, 21

(260) AM 2023 117383 A
(800) 1654265
(151) 2022 01 25
(181) 2032 01 25
(891) 2022 01 25
(511) 33

(260) AM 2023 117385 A
(800) 1654352
(151) 2022 03 08
(181) 2032 03 08
(891) 2022 03 08
(511) 09

(260) AM 2023 117386 A
(800) 1654384
(151) 2021 10 05
(181) 2031 10 05
(891) 2021 10 05
(511) 06, 07, 08, 11, 12, 19, 20, 22, 28

(260) AM 2023 117473 A
(800) 1655549
(151) 2022 03 03
(181) 2032 03 03
(891) 2022 03 03
(511) 09, 41, 42

(260) AM 2023 117474 A
(800) 1655560
(151) 2022 03 04
(181) 2032 03 04
(891) 2022 03 04
(511) 37

(260) AM 2023 117475 A
(800) 1655611
(151) 2021 06 09
(181) 2031 06 09
(891) 2021 06 09
(511) 16, 30, 35, 39, 43

(260) AM 2023 117493 A
(800) 1656023
(151) 2021 12 20
(181) 2031 12 20
(891) 2021 12 20
(511) 03, 05, 35

(260) AM 2023 117498 A
(800) 1656163
(151) 2021 10 21
(181) 2031 10 21
(891) 2021 10 21
(511) 35, 44

(260) AM 2023 117594 A
(800) 1657472
(151) 2021 12 28
(181) 2031 12 28
(891) 2021 12 28
(511) 01, 04

(260) AM 2023 117595 A
(800) 1657500
(151) 2022 02 09
(181) 2032 02 09
(891) 2022 02 09
(511) 06, 19

(260) AM 2023 117633 A
(800) 1658085
(151) 2022 02 23
(181) 2032 02 23
(891) 2022 02 23
(511) 10

(260) AM 2023 117634 A
 (800) 1658103
 (151) 2021 12 16
 (181) 2031 12 16
 (891) 2021 12 16
 (511) 09, 28, 41

(260) AM 2023 117698 A
 (800) 1659709
 (151) 2021 12 09
 (181) 2031 12 09
 (891) 2021 12 09
 (511) 06, 07, 11, 19

(260) AM 2023 117635 A
 (800) 1658262
 (151) 2021 10 21
 (181) 2031 10 21
 (891) 2021 10 21
 (511) 02, 03, 07, 08, 09, 10, 11, 12, 14, 15, 16, 18, 21,
 24, 25, 28, 35, 36, 37, 38, 39, 41, 42, 45

(260) AM 2023 117699 A
 (800) 1659725
 (151) 2021 11 19
 (181) 2031 11 19
 (891) 2021 11 19
 (511) 05

(260) AM 2023 117637 A
 (800) 1658303
 (151) 2022 01 26
 (181) 2032 01 26
 (891) 2022 01 26
 (511) 04

(260) AM 2023 117700 A
 (800) 1659726
 (151) 2022 01 11
 (181) 2032 01 11
 (891) 2022 01 11
 (511) 03

(260) AM 2023 117671 A
 (800) 1658917
 (151) 2022 02 28
 (181) 2032 02 28
 (891) 2022 02 28
 (511) 32, 43

(260) AM 2023 117701 A
 (800) 1659796
 (151) 2021 12 23
 (181) 2031 12 23
 (891) 2021 12 23
 (511) 01, 02

(260) AM 2023 117672 A
 (800) 1658937
 (151) 2021 11 15
 (181) 2031 11 15
 (891) 2021 11 15
 (511) 35, 38, 40, 41, 42

(260) AM 2023 117793 A
 (800) 1443392
 (151) 2018 06 21
 (181) 2028 06 21
 (891) 2022 04 22
 (511) 03, 04, 35

(260) AM 2023 117673 A
 (800) 1658986
 (151) 2021 11 09
 (181) 2031 11 09
 (891) 2021 11 09
 (511) 05, 29, 30, 32

(260) AM 2023 117796 A
 (800) 1602299
 (151) 2021 04 27
 (181) 2031 04 27
 (891) 2022 04 26
 (511) 09, 20, 24, 28

(260) AM 2023 117697 A
 (800) 1659706
 (151) 2022 03 22
 (181) 2032 03 22
 (891) 2022 03 22
 (511) 05

(260) AM 2023 117874 A
 (800) 1662248
 (151) 2021 11 30
 (181) 2031 11 30
 (891) 2021 11 30
 (511) 19

(260) AM 2023 117875 A
(800) 1662285
(151) 2022 02 11
(181) 2032 02 11
(891) 2022 02 11
(511) 10

(260) AM 2023 117876 A
(800) 1662286
(151) 2022 02 11
(181) 2032 02 11
(891) 2022 02 11
(511) 10

(260) AM 2023 117878 A
(800) 1662410
(151) 2021 11 22
(181) 2031 11 22
(891) 2021 11 22
(511) 06, 07, 09, 10, 11, 35, 38, 41, 42

(260) AM 2023 117879 A
(800) 1662435
(151) 2022 01 19
(181) 2032 01 19
(891) 2022 01 19
(511) 09, 16, 35, 40, 41, 42

(260) AM 2023 117880 A
(800) 1662446
(151) 2021 07 15
(181) 2031 07 15
(891) 2021 07 15
(511) 42, 44

(260) AM 2023 117881 A
(800) 1662472
(151) 2022 03 11
(181) 2032 03 11
(891) 2022 03 11
(511) 03, 05, 10, 14

(260) AM 2023 117882 A
(800) 1662487
(151) 2022 04 05
(181) 2032 04 05
(891) 2022 04 05
(511) 29, 30

(260) AM 2023 117883 A
(800) 1662488
(151) 2022 04 05
(181) 2032 04 05
(891) 2022 04 05
(511) 29, 30

(260) AM 2023 117969 A
(800) 1302336
(151) 2016 05 10
(181) 2026 05 10
(891) 2022 05 06
(511) 39

(260) AM 2023 117970 A
(800) 1304713
(151) 2016 05 10
(181) 2026 05 10
(891) 2022 05 06
(511) 39

(260) AM 2023 117974 A
(800) 1642003
(151) 2021 11 19
(181) 2031 11 19
(891) 2022 05 02
(511) 06, 07, 20

(260) AM 2023 117975 A
(800) 1657078
(151) 2022 01 24
(181) 2032 01 24
(891) 2022 05 02
(511) 07, 09

ოფიციალური შეტყობინებები

ბამობონებები

პატენტების მოქმედების აღდგენა

(21) AP 2012 12942

(11) P 2014 6058 B

(73) ბესიკ სურგულაძე

(54) პრეპარატი ავთვისებიანი სიმსივნეების დროს მიორაფი მეთასტაზირების დიაგნოსტიკისა და მკურნალობისათვის

პატენტის გაუქმების თარიღი: 2022 12 25

პატენტის მოქმედების აღდგენის თარიღი: 2023 04 10

(21) AP 2016 14600

(11) P 2021 7282 B

(73) ატეა ფარმასიუტიკალს ინკ.

(54) β-D-2'-დეოქსი-2'-α-ფთორ-2'-β-C-ჩანაცვლებული-2-მოდიფიცირებული-N6-ჩანაცვლებული აურინის ნუკლეოტიდები HCV-ის სამკურნალოდ

პატენტის გაუქმების თარიღი: 2023 03 07

პატენტის მოქმედების აღდგენის თარიღი: 2023 04 10

პატენტების გაუქმება აღდგენის უფლებით

(21) AP 2012 13223

(11) P 2016 6566 B

(73) კიევი ფარმაჩეუტივი ს.პ. ა.

(54) იზოქსაზოლიდინური წარმოებულები

პატენტის გაუქმების თარიღი: 2023 03 14

პატენტის მოქმედების აღდგენის ზღვრული თარიღი: 2024 03 14

(21) AP 2013 13603

(11) P 2017 6721 B

(73) ელიოს ბიოფარმა ინკ.

(54) ჩანაცვლებული ნუკლეოზიდები, ნუკლეოტიდები და მათი ანალოგები

პატენტის გაუქმების თარიღი: 2023 03 19

პატენტის მოქმედების აღდგენის ზღვრული თარიღი: 2024 03 19

(21) AP 2013 13674

(11) P 2021 7251 B

(73) ტე რიჯენტს ოფ ტე იუნივერსიტი ოფ კალიფორნია;

იუნივერსიტი ოფ ვიენა;

ემანუელ შარპენტიე

(54) ხერხები და კომპოზიციები რნმ-მიმართული სამიზნე ღრმ-მოდიფიკაციისათვის და ტრანსკრიპციის რნმ-მიმართული მოღწეობისთვის
პატენტის გაუქმების თარიღი: 2023 03 15
პატენტის მოქმედების აღდგენის ზღვრული თარიღი: 2024 03 15

(21) AP 2015 14317
(11) P 2021 7247 B
(73) იომეტ ფარმა ლტდ
(54) ინფორმის წარმოებულები მიმოცინაში გამოსაყენებლად
პატენტის გაუქმების თარიღი: 2023 03 19
პატენტის მოქმედების აღდგენის ზღვრული თარიღი: 2024 03 19

(21) AP 2017 14452
(11) P 2018 6914 B
(73) რაულ თურმანიძე;
გიორგი ფოფხაძე;
ვასილ ბაჩანაძე
(54) მოწყობილობა სალესი ჩარხისათვის ცვალებადი ღახრის კუთხის სპირალური ან ხრახნული ღარების დასამუშავებლად
პატენტის გაუქმების თარიღი: 2023 03 16
პატენტის მოქმედების აღდგენის ზღვრული თარიღი: 2024 03 16

(21) AP 2016 14609
(11) P 2020 7127 B
(73) ეკოლ პოლიტექნიკ ფედერალ დე ლოზანა (იპფლ)
(54) 2-ჰომოპიპერაზინ-1-ოლ-4H-1,3-ბენზოთიოაზინ-4-ონე წარმოებულები და 2-(ჰომო) პიპერაზინ 1,3-ბენზოთიოაზინ-4-ონე ჰიდროქლორიდების წარმოების პროცესი
პატენტის გაუქმების თარიღი: 2023 03 23
პატენტის მოქმედების აღდგენის ზღვრული თარიღი: 2024 03 23

(21) AP 2016 14821
(11) P 2021 7258 B
(73) ეკოლ პოლიტექნიკ ფედერალ დე ლოზანა (იპფლ)
(54) 2-ჰომოპიპერაზინ-1-ოლ-4H-1,3-ბენზოთიოაზინ-4-ონის წარმოებულები და 2-(ჰომო) პიპერაზინ 1,3-ბენზოთიოაზინ-4-ონის ჰიდროქლორიდების მიღების ხერხი
პატენტის გაუქმების თარიღი: 2023 03 23
პატენტის მოქმედების აღდგენის ზღვრული თარიღი: 2024 03 23

(21) AP 2018 15192
(11) P 2021 7256 B
(73) რიხტერ გედეონ ნირტ.
(54) ფარმაცოლოგიურად აქტიური ალიციკლურ-ჩანაცვლებული პირაზოლო[1,5-a] პირიმიდინის წარმოებულები
პატენტის გაუქმების თარიღი: 2023 03 12
პატენტის მოქმედების აღდგენის ზღვრული თარიღი: 2024 03 12

პატენტების მოქმედების აღდგენის ვადის ამოწურვა

(21) AP 2010 12443
(11) P 2015 6393 B
(73) ჯეოქს ს.პ.ა.
(54) წყალგაუმტარი და ორთქლგამტარი ფხვსაცემლი
პატენტის გაუქმების თარიღი: 2022 03 12
პატენტის მოქმედების აღდგენის ვადის ამოწურვის თარიღი: 2023 03 12

(21) AP 2010 12444
(11) P 2015 6394 B
(73) ჯეოქს ს.პ.ა.
(54) წყალგაუმტარი და ორთქლგამტარი ფხვსაცემლის დამზადების ხერხი
პატენტის გაუქმების თარიღი: 2022 03 12
პატენტის მოქმედების აღდგენის ვადის ამოწურვის თარიღი: 2023 03 12

(21) AP 2013 13596
(11) P 2017 6774 B
(73) ლუპინ ლიმიტედ
(54) კმტაროციკლილის ნაერთები
პატენტის გაუქმების თარიღი: 2022 03 11
პატენტის მოქმედების აღდგენის ვადის ამოწურვის თარიღი: 2023 03 11

(21) AP 2013 13599
(11) P 2018 6900 B
(73) მილენიუმ ფარმასიუტიკალზ ინკ.
(54) ავრორა კინაზას ინჰიბიტორების გამოყენება კიბოს სამკურნალოდ
პატენტის გაუქმების თარიღი: 2022 03 19
პატენტის მოქმედების აღდგენის ვადის ამოწურვის თარიღი: 2023 03 19

(21) AP 2015 14297
(11) P 2020 7083 B
(73) პფაიზერ ინკ.
(54) თერაპიული აბენტის შემცველი თერაპიული ნანონაწილაკები, მათი მიღების ხერხები და გამოყენება
პატენტის გაუქმების თარიღი: 2022 03 13
პატენტის მოქმედების აღდგენის ვადის ამოწურვის თარიღი: 2023 03 13

(21) AP 2016 14604
(11) P 2019 7007 B
(73) კიოვა კირინ კო., ლტდ
(54) თერაპიული აბენტი შუბლის წილის დისფუნქციისთვის
პატენტის გაუქმების თარიღი: 2022 03 18
პატენტის მოქმედების აღდგენის ვადის ამოწურვის თარიღი: 2023 03 18

(21) AP 2019 15024

(11) P 2021 7275 B

(73) მიხეილ ივანიშვილი;

მარიამ კუბლაშვილი

(54) სათამაშო კონსტრუქტორი

პატენტის გაუქმების თარიღი: 2022 03 19

პატენტის მოქმედების აღდგენის ვადის ამოწურვის თარიღი: 2023 03 19

სასარბებლო მოდელები პატენტის მოქმედების აღდგენა

(21) AU 2017 14631

(11) U 2019 1999 Y

(73) ბესიკი სურგულაძე

(54) პრეპარატი ავთვისებიანი სიმსივნეების მემორალი მეთასტაზირების სამკურნალოდ

პატენტის გაუქმების თარიღი: 2022 12 28

პატენტის მოქმედების აღდგენის თარიღი: 2023 04 10

პატენტის გაუქმება აღდგენის უფლებით

(21) AU 2018 14729

(11) U 2020 2051 Y

(73) კონსტანტინე მადრაძე;

ნუგზარ ჯოგლიძე

(54) პურ-ფუნთუშის პროდუქტი ოსტიოპოროზის პროფილაქტიკისათვის

პატენტის გაუქმების თარიღი: 2023 03 16

პატენტის მოქმედების აღდგენის ზღვრული თარიღი: 2024 03 16

პატენტის მოქმედების აღდგენის ვადის ამოწურვა

(21) AU 2020 15300

(11) U 2020 2055 Y

(73) ნიკოლოზ ოსიმიშვილი

(54) ბამბვირვალი სკა

პატენტის გაუქმების თარიღი: 2022 03 17

პატენტის მოქმედების აღდგენის ვადის ამოწურვის თარიღი: 2023 03 17

ღიზინები

ღიზინის რეგისტრაციის მოქმედების ვადის გაგრძელება

- (11) D 2018 763 S
 - (73) შპს „გერი“ (GE)
 - დიდი ლილო, ნაკვეთი 726, 0198, თბილისი, საქართველო (GE)
 - (54) 1.-15. შემუშავა
 - (28) 15
 - (24) 2018 05 07
 - (18) 2028 05 07
 - (58) 2023 04 03
-

ღიზინის რეგისტრაციის მოქმედების გაუქმება

- (11) D 2018 762 S
 - (73) ნიკოლაი სპესივევ (RU)
 - ულ. ალპისკაია, დომ 70, 354000, სოჭი, კრასნოდარის მხარე, რუსეთის ფედერაცია (RU)
 - ირაკლი ჭაფანძე (GE)
 - ჯ. რაფაეას ქ. 37, 2100, ზუგდიდი, საქართველო (GE)
 - ვადიმ პრავედნიკოვ (RU)
 - ულ. ვოროვსკოვო, დომ 4, ბ. 23, 354000, სოჭი, კრასნოდარის მხარე, რუსეთის ფედერაცია (RU)
 - (54) 1.-8. მამილა თამაშებისთვის
 - (18) 2022 09 12
 - (58) 2023 03 21
-

საერთაშორისო ღიზანების რეგისტრაციის მოქმედების
პაღის ბაბრქმეღბა

(11) DM/100177
(73) Harry Winston SA
 Chemin du Tourbillon 8, CH-1228 Plan-les-Ouates (CH)
(15) 2018 03 02
(24) 2018 03 02
(18) 2028 03 02
(28) 1
(28') 1
(54) ALARM CLOCK

(11) DM/100181
(73) Blancpain SA
 Le Rocher 12, CH-1348 Le Brassus (CH)
(15) 2018 03 02
(24) 2018 03 02
(18) 2028 03 02
(28) 1
(28') 1
(54) DIAL

(11) DM/100183
(73) Omega SA (Omega AG) (Omega LTD.)
 Jakob-Stämpfli-Strasse 96, CH-2502 Biel/Bienne (CH)
(15) 2018 03 05
(24) 2018 03 05
(18) 2028 03 05
(28) 4
(28') 4
(54) 1.-2. DIALS, 3. WATCH CASE, 4. DIAL

(11) DM/100185
(73) Montres Breguet SA (Montres Breguet AG) (Montres Breguet Ltd)
 Place de la Tour 23 1344 L'Abbaye (CH)
(15) 2018 03 05
(24) 2018 03 05
(18) 2028 03 05
(28) 1
(28') 1
(54) WATCH MOVEMENT PART

(11) DM/100219
(73) Harry Winston SA
 Chemin du Tourbillon 8, CH-1228 Plan-les-Ouates (CH)
(15) 2018 03 02
(24) 2018 03 02
(18) 2028 03 02
(28) 1
(28') 1
(54) SIGNING MACHINE

(11) DM/100 325
(73) Tissot SA (Tissot AG) (Tissot LTD)
Chemin Des Tourelles 17, CH-2400, Le Locle (CH)
(15) 2018 03 19
(24) 2018 03 19
(18) 2028 03 19
(28) 1
(28') 1
(54) 1. WATCH DIAL

(11) DM/100455
(73) Omega SA (Omega AG) (Omega LTD.)
Jakob-Stämpfli-Strasse 96, CH-2502 Biel/Bienne (CH)
(15) 2018 03 21
(24) 2018 03 21
(18) 2028 03 21
(28) 2
(28') 2
(54) WATCH, WATCH MOVEMENT

(11) DM/102 299
(73) Sire Spirits LLC
264 West 40th Street, 15th Floor, 10018, New York (US)
(15) 2018 05 16
(24) 2018 05 16
(18) 2028 05 16
(28) 1
(28') 1
(54) 1. BEVERAGE BOTTLE

(11) DM/103330
(73) Europcar International
13 Ter Boulevard Berthier, F-75017 Paris (FR)
(15) 2018 05 03
(24) 2018 05 03
(18) 2028 05 03
(28) 7
(28') 7
(54) UNIFORMS

(11) DM/69843
(73) The Swatch Group Management Services AG (The Swatch Group Management Services SA)
(The Swatch Group Management Services LTD.)
Seevorstadt 6, CH-2502 Bienne (CH)
(15) 2008 03 18
(24) 2008 03 18
(18) 2028 03 18
(28) 5
(28') 3
(54) WATCH CASE WITH BRACELET, WATCH CASE WITH STRAP, WRISTWATCHES

(11) DM/69848
(73) Swatch AG (Swatch Sa)(Swatch LTD)
 Jakob-Stämpfli-Strasse 94, CH-2502 Biel/Bienne (CH)
(15) 2008 03 18
(24) 2008 03 18
(18) 2028 03 18
(28) 3
(28') 3
(54) WRISTWATCHES

(11) DM/69849
(73) Swatch AG (Swatch Sa)(Swatch LTD)
 Jakob-Stämpfli-Strasse 94, CH-2502 Biel/Bienne (CH)
(15) 2008 03 18
(24) 2008 03 18
(18) 2028 03 18
(28) 2
(28') 1
(54) WRISTWATCHES

(11) DM/69893
(73) Société Des Produits Nestlé S.A.
 CH-1800 VEVEY (CH)
(15) 2008 02 27
(24) 2008 02 27
(18) 2028 02 27
(28) 1
(28') 1
(54) CHOCOLATE

(11) DM/69915
(73) Blancpain SA
 Le Rocher 12, CH-1348 LE Brassus (CH)
(15) 2008 03 25
(24) 2008 03 25
(18) 2028 03 25
(28) 3
(28') 3
(54) WATCH PARTS

(11) DM/69916
(73) Montres Breguet SA (Montres Breguet AG) (Montres Breguet LTD)
 Place de la Tour 23 1344 L'Abbaye (CH)
(15) 2008 03 25
(24) 2008 03 25
(18) 2028 03 25
(28) 3
(28') 3
(54) WATCHES

(11) DM/69917
(73) Omega SA (Omega AG) (Omega LTD.)
 Jakob-Stämpfli-Strasse 96, CH-2502 Biel/Bienne (CH)
(15) 2008 03 25

(24) 2008 03 25
(18) 2028 03 25
(28) 1
(28') 1
(54) WATCH

(11) DM/69924
(73) Omega SA (Omega AG) (Omega LTD.)
 Jakob-Stämpfli-Strasse 96, CH-2502 Biel/Bienne (CH)
(15) 2008 03 27
(24) 2008 03 27
(18) 2028 03 27
(28) 4
(28') 3
(54) WRISTWATCHES; WATCH CASE BACK

(11) DM/69926
(73) Montres Breguet S.A.
 CH-1344 L'abbaye (CH)
(15) 2008 03 27
(24) 2008 03 27
(18) 2028 03 27
(28) 1
(28') 1
(54) DIAL

(11) DM/69933
(73) Omega SA (Omega AG) (Omega LTD.)
 Jakob-Stämpfli-Strasse 96, CH-2502 Biel/Bienne (CH)
(15) 2008 03 31
(24) 2008 03 31
(18) 2028 03 31
(28) 1
(28') 1
(54) CUFF LINKS

(11) DM/69934
(73) Omega SA (Omega AG) (Omega LTD.)
 Jakob-Stämpfli-Strasse 96 (CH)
(15) 2008 03 31
(24) 2008 03 31
(18) 2028 03 31
(28) 12
(28') 12
(54) JEWELRY, IN PARTICULAR RINGS (1, 3, 5, 6, 8, 12), PENDANTS (2, 4, 7, 9, 10) AND EARRINGS (11)

(11) DM/69935
(73) Omega SA (Omega AG) (Omega LTD.)
 Jakob-Stämpfli-Strasse 96, CH-2502 Biel/Bienne (CH)
(15) 2008 03 31
(24) 2008 03 31
(18) 2028 03 31
(28) 2
(28') 2

(54) WATCH, WATCH CASING

(11) DM/69981

(73) Rado Uhren AG (Rado Watch Co.LTD.) (Montres Rado SA),
Bielstrasse 45, CH-2543 LENGNAU (CH)

(15) 2008 03 27

(24) 2008 03 27

(18) 2028 03 27

(28) 1

(28') 1

(54) WRISTWATCH

(11) DM/70110

(73) Allied Domecq Spirits & Wine Limited
72 Chancellors Road, London W6 9RS (EM)

(15) 2008 05 09

(24) 2008 05 09

(18) 2028 05 09

(28) 1

(28') 1

(54) BOTTLE

(11) DM/70451

(73) Glashütter Uhrenbetriebe GMBH
01768 Altenberger Strasse 1 (DE)

(15) 2008 03 28

(24) 2008 03 28

(18) 2028 03 28

(28) 8

(28') 3

(54) WATCH DIALS

(11) DM/79266

(73) Phoenix Product Development Limited
Unit 1 West Point, 11 Durham Road, Basildon, Essex SS15 6PH (GB)

(15) 2012 08 28

(24) 2012 08 28

(18) 2027 08 28

(28) 2

(28') 2

(54) WATER CLOSETS

(11) DM/80286

(73) Columbus Mckinnon Industrial Products GMBH
Am Lindenkamp 31, 42549 Velbert (DE)

(15) 2013 02 13

(24) 2013 02 13

(18) 2028 02 13

(28) 4

(28') 4

(54) TOOLS FOR LIFTING

(11) DM/80295
(73) Omega SA (Omega AG) (Omega LTD.)
Jakob-Stämpfli-Strasse 96, CH-2502 Biel/Bienne (CH)
(15) 2013 03 08
(24) 2013 03 08
(18) 2028 03 08
(28) 1
(28') 1
(54) WRISTWATCH

(11) DM/80347
(73) Montres Breguet S.A.
CH-1344 L'abbaye (CH)
(15) 2013 03 12
(24) 2013 03 12
(18) 2028 03 12
(28) 4
(28') 4
(54) WATCHES

(11) DM/80399
(73) Blancpain SA
Le Rocher 12, CH-1348 LE Brassus (CH)
(15) 2013 03 14
(24) 2013 03 14
(18) 2028 03 14
(28) 3
(28') 3
(54) WATCHES

(11) DM/80402
(73) Swatch AG (Swatch SA)(Swatch LTD)
Jakob-Stämpfli-Strasse 94, CH-2502 Bienne (CH)
(15) 2013 03 18
(24) 2013 03 18
(18) 2028 03 18
(28) 1
(28') 1
(54) WRISTWATCH

(11) DM/80435
(73) Omega SA (Omega AG) (Omega LTD.)
Jakob-Stämpfli-Strasse 96, CH-2502 Biel/Bienne (CH)
(15) 2013 03 22
(24) 2013 03 22
(18) 2028 03 22
(28) 5
(28') 5
(54) EARRINGS, FINGER RINGS, PENDANT

(11) DM/80436
(73) Omega SA (Omega AG) (Omega LTD.)
Jakob-Stämpfli-Strasse 96, Ch-2502 Biel/Bienne (Ch)
(15) 2013 03 22

(24) 2013 03 22
(18) 2028 03 22
(28) 1
(28') 1
(54) KEY RING

(11) DM/80438
(73) Omega SA (Omega AG) (Omega LTD.)
Jakob-Stämpfli-Strasse 96, Ch-2502 Biel/Bienne (Ch)
(15) 2013 03 22
(24) 2013 03 22
(18) 2028 03 22
(28) 2
(28') 2
(54) WRISTWATCHES

(11) DM/80462
(73) Glashütter Uhrenbetrieb GMBH
Altenberger Str. 1, 01768 Glashütte (De)
(15) 2013 03 22
(24) 2013 03 22
(18) 2028 03 22
(28) 7
(28') 7
(54) DIALS

(11) DM/80486
(73) ETA SA Manufacture Horlogère Suisse
Ch-2540 Grenchen (Ch)
(15) 2013 03 25
(24) 2013 03 25
(18) 2028 03 25
(28) 5
(28') 5
(54) WATCH CASES

(11) DM/80509
(73) Montres Breguet SA (Montres Breguet AG) (Montres Breguet LTD)
Place De La Tour 23 1344 L'Abbaye (CH)
(15) 2013 03 27
(24) 2013 03 27
(18) 2028 03 27
(28) 1
(28') 1
(54) WATCH

(11) DM/80997
(73) Hermann Staib GMBH
Grimmigweg 27, 75179 Pforzheim (De)
(15) 2013 05 03
(24) 2013 05 03
(18) 2028 05 03
(28) 1

(28') 1
(54) WATCH BRACELET

(11) DM/82488
(73) Franz Antonio Wakefield Cooltvnetwork.Com Inc.
17731 North West 14th Court, Miami, FL 33169 (EM)
(15) 2013 05 27
(24) 2013 05 27
(18) 2028 05 27
(28) 2
(28') 2
(54) MOBILE SMARTPHONES

საერთაშორისო დიზაინების რეგისტრაციის მოქმედების გაუქმება

(11) DM/96863
(73) Valentino S.P.A.
Via Turati, 16/18, I-20121 Milano (IT)
რეგისტრაციის მოქმედების გაუქმების თარიღი: 2022 07 11
(58) 2023 03 20

(11) DM/96948
(73) Valentino S.P.A.
Via Turati, 16/18, I-20121 Milano (IT)
რეგისტრაციის მოქმედების გაუქმების თარიღი: 2022 07 11
(58) 2023 03 20

(11) DM/97515
(73) Edge Of Belgravia Limited
Department 140, 128 Aldersgate street, London EC1A 4LA (EM)
რეგისტრაციის მოქმედების გაუქმების თარიღი: 2022 08 16
(58) 2023 03 20

(11) DM/97608
(73) Valentino S.P.A.
Via Turati, 16/18, I-20121 Milano (EM)
რეგისტრაციის მოქმედების გაუქმების თარიღი: 2022 09 01
(58) 2023 03 20

(11) DM/98390
(73) Peugeot Citroën Automobiles SA
Route de Gisy, F-78140 Velizy-Villacoublay (FR)
რეგისტრაციის მოქმედების გაუქმების თარიღი: 2022 02 27
(58) 2023 03 20

სასაქონლო ნიშნები

რეგისტრაციის მოქმედების ვადის გაგრძელება

(111) M 2003 15297 R2

(151) 2003 10 15

(186) 2033 10 15

(732) პტ სუმარტა ტობაკო ტრეიდიנג კომპანი
ჯღნ. პატიმურა Ni3, პემატანგ-სიანტარი,
სუმატერა-იუტარა, ინდონეზია

(111) M 2012 22616 R1

(151) 2012 05 16

(186) 2032 05 16

(732) შპს „EM კონსულტაციები და პროგრამუ-
ლი უზრუნველყოფა, EMCoS“
პეკინის გამზ. 27, 0160, თბილისი,
საქართველო

(111) M 2003 14982 R2

(151) 2003 02 12

(186) 2033 02 12

(732) ტევა ფარმა ეად
ულ. ლიუბა ველიჩკოვა 9, 1407 სოფია,
ბულგარეთი

(111) M 2012 22617 R1

(151) 2012 05 16

(186) 2032 05 16

(732) შპს „EM კონსულტაციები და პროგრამუ-
ლი უზრუნველყოფა, EMCoS“
პეკინის გამზ. 27, 0160, თბილისი,
საქართველო

(111) M 2003 15045 R2

(151) 2003 03 28

(186) 2033 03 28

(732) ბეზენ ჰელსქეა ლუქსემბურგ ს.ა.რ.ლ.
2-8 რუ ჟულიენ ვესკი, L-2668
ლუქსემბურგი, ლუქსემბურგი

(111) M 2012 22618 R1

(151) 2012 05 16

(186) 2032 05 16

(732) შპს „EM კონსულტაციები და პროგრამუ-
ლი უზრუნველყოფა, EMCoS“
პეკინის გამზ. 27, 0160, თბილისი,
საქართველო

(111) M 2003 15134 R2

(151) 2003 05 19

(186) 2033 05 19

(732) დიაჯეო ბრენდს ბ.ვ.
მოლენვერფ 12, 1014 BG ამსტერდამი,
ნიდერლანდები

(111) M 2012 22619 R1

(151) 2012 05 16

(186) 2032 05 16

(732) შპს „EM კონსულტაციები და პროგრამუ-
ლი უზრუნველყოფა, EMCoS“
პეკინის გამზ. 27, 0160, თბილისი,
საქართველო

(111) M 2003 15167 R2

(151) 2003 06 11

(186) 2033 06 11

(732) ტაკედა ფარმასიუტიკალ კომპანი
ლიმიტიდ
1-1, დოშომაჩი 4-ჩომე, ჩუო-კუ, ოსაკა,
იაპონია

(111) M 2012 22620 R1

(151) 2012 05 16

(186) 2032 05 16

(732) შპს „EM კონსულტაციები და პროგრამუ-
ლი უზრუნველყოფა, EMCoS“
პეკინის გამზ. 27, 0160, თბილისი,
საქართველო

(111) M 2012 23028 R1

(151) 2012 11 02

(186) 2032 11 02

(732) შპს „EM კონსულტაციები და
პროგრამული უზრუნველყოფა, EMCoS“
პეკინის გამზ. 27, 0160, თბილისი,
საქართველო

(111) M 2012 22560 R1
 (151) 2012 04 30
 (186) 2032 04 30
 (732) შპს „EM კონსულტაციები და პროგრამული უზრუნველყოფა, EMCoS“
 პეკინის გამზ. 27, 0160, თბილისი, საქართველო

(111) M 2013 23563 R1
 (151) 2013 04 12
 (186) 2033 04 12
 (732) ზეჯილლეტტ კომპანი ლლკ
 უან ჯილლეტტ პარკ, ბოსტონი, მასაჩუსეტსი 02127, აშშ

(111) M 2013 23267 R1
 (151) 2013 01 25
 (186) 2033 01 25
 (732) ეი ბი სი ფარმასეუტიჩი ს.პ.ა.
 კორსო ვიტორიო ემანუელე II 72, 10121, ტურინი, იტალია

(111) M 2013 23674 R1
 (151) 2013 05 17
 (186) 2033 05 17
 (732) ბაიერ ქონსიუმერ ქეა აგ
 პეტერ მერიან შტრასე 84, CH-4052 ბაზელი, შვეიცარია

(111) M 2012 22947 R1
 (151) 2012 09 24
 (186) 2032 09 24
 (732) ალექსანდრ სლობოდიან
 ულ. რადუნსკაია, დომ. 26, კვ. 55, 02097, კიევი, უკრაინა

(111) M 2013 23397 R1
 (151) 2013 02 27
 (186) 2033 02 27
 (732) ჰოლმარკ კარდს, ინკორპორეტიდ
 2501 მაკგი ტრეფიკუეი, კანზას-სიტი, მისური 64108, აშშ

(111) M 2013 23783 R1
 (151) 2013 06 25
 (186) 2033 06 25
 (732) ტაკედა ფარმასეუტიკალ კომპანი ლიმიტიდ
 1-1, დომომაჩი 4-ჩომე, ჩუო-კუ, ოსაკა, იაპონია

(111) M 2013 23398 R1
 (151) 2013 02 27
 (186) 2033 02 27
 (732) ჰოლმარკ კარდს, ინკორპორეტიდ
 2501 მაკგი ტრეფიკუეი, კანზას-სიტი, მისური 64108, აშშ

(111) M 2013 23784 R1
 (151) 2013 06 25
 (186) 2033 06 25
 (732) ტაკედა ფარმასეუტიკალ კომპანი ლიმიტიდ
 1-1, დომომაჩი 4-ჩომე, ჩუო-კუ, ოსაკა, იაპონია

(111) M 2013 23453 R1
 (151) 2013 03 13
 (186) 2033 03 13
 (732) ობშჩესტვო ს ოგრანიჩენიო ოტვეტსტვენოსტიუ „კდვ ტულა“
 შოსე ნოვომოსკოვსკოე, დომ 54, პომეშჩენიე 3, ოფის 318, ეტაჟ 3, გ. ტულა, ტულსკაია ობლასტი, 300045, რუსეთის ფედერაცია

(111) M 2013 23294 R1
 (151) 2013 01 25
 (186) 2033 01 25
 (732) ფეილეს შუსორს უორლდვაიდ, ინკ.
 ჯეიჰოკ თაუერს, 700 საუთვესტ ჯეკსონ სტრიტი, სუიტ 202, ტოპეკა, შტატი კანზასი 66603, აშშ

(111) M 2013 23726 R1
 (151) 2013 06 07
 (186) 2033 06 07
 (732) შპს „Novator Pharma“
 სოფ. ირგანჩაი, 1707, დმანისის რაიონი, საქართველო

<p>(111) M 2013 23727 R1 (151) 2013 06 07 (186) 2033 06 07 (732) შპს „Novator Pharma“ სოფ. ირგანჩაი, 1707, დმანისის რაიონი, საქართველო</p>	<p>კიევი-სვიატოშინსკი რაიონი, სოფ. კრიუ- კოვჩინა, ლვოვის ქ.6, კიევის ოლქი, უკრაინა</p>
<p>(111) M 2013 23728 R1 (151) 2013 06 07 (186) 2033 06 07 (732) შპს „Novator Pharma“ სოფ. ირგანჩაი, 1707, დმანისის რაიონი, საქართველო</p>	<p>(111) M 2013 23787 R1 (151) 2013 06 25 (186) 2033 06 25 (732) აკციონერნოე ობჩესტო „ნიჟეგოროდსკი ხიმიკო-ფარმაცევტიჩესკი ზავოდ“ სალგანსკაია სტ., 7, ნიჟნი-ნოვგოროდი, RU-603950, რუსეთის ფედერაცია</p>
<p>(111) M 2013 23729 R1 (151) 2013 06 07 (186) 2033 06 07 (732) შპს „Novator Pharma“ სოფ. ირგანჩაი, 1707, დმანისის რაიონი, საქართველო</p>	<p>(111) M 2013 23518 R1 (151) 2013 03 27 (186) 2033 03 27 (732) ნუფარმ 11 რუ დიუ დეზარკადერი, F-92700 კოლომბი, საფრანგეთი</p>
<p>(111) M 2013 23730 R1 (151) 2013 06 07 (186) 2033 06 07 (732) შპს „Novator Pharma“ სოფ. ირგანჩაი, 1707, დმანისის რაიონი, საქართველო</p>	<p>(111) M 2013 23745 R1 (151) 2013 06 07 (186) 2033 06 07 (732) შპს „Novator Pharma“ სოფ. ირგანჩაი, 1707, დმანისის რაიონი, საქართველო</p>
<p>(111) M 2013 23731 R1 (151) 2013 06 07 (186) 2033 06 07 (732) შპს „Novator Pharma“ სოფ. ირგანჩაი, 1707, დმანისის რაიონი, საქართველო</p>	<p>(111) M 2013 23746 R1 (151) 2013 06 07 (186) 2033 06 07 (732) შპს „Novator Pharma“ სოფ. ირგანჩაი, 1707, დმანისის რაიონი, საქართველო</p>
<p>(111) M 2013 23402 R1 (151) 2013 02 27 (186) 2033 02 27 (732) ჰოლმარკ კარდს, ინკორპორეტიდ 2501 მაკგი ტრეფიკუეი, კანზას-სიტი, მისური 64108, აშშ</p>	<p>(111) M 2013 23747 R1 (151) 2013 06 07 (186) 2033 06 07 (732) შპს „Novator Pharma“ სოფ. ირგანჩაი, 1707, დმანისის რაიონი, საქართველო</p>
<p>(111) M 2013 23403 R1 (151) 2013 02 27 (186) 2033 02 27 (732) იგორ ბარკოვსკი</p>	<p>(111) M 2013 23748 R1 (151) 2013 06 07 (186) 2033 06 07 (732) შპს „Novator Pharma“ სოფ. ირგანჩაი, 1707, დმანისის რაიონი, საქართველო</p>

(111) M 2013 23749 R1
 (151) 2013 06 07
 (186) 2033 06 07
 (732) შპს „Novator Pharma“
 სოფ. ირგანჩაი, 1707, დმანისის რაიონი,
 საქართველო

(111) M 2013 23886 R1
 (151) 2013 08 14
 (186) 2033 08 14
 (732) შპს „თეგეტა მოტორსი“
 დავით აღმაშენებლის ხეივანი 129, 0131,
 თბილისი, საქართველო

(111) M 2013 23750 R1
 (151) 2013 06 07
 (186) 2033 06 07
 (732) შპს „Novator Pharma“
 სოფ. ირგანჩაი, 1707, დმანისის რაიონი,
 საქართველო

(111) M 2013 23973 R1
 (151) 2013 09 02
 (186) 2033 09 02
 (732) ევაგრიინ მარინ კორპორეიშენ (ტაივან)
 ლტდ
 1-4F, N166, სექ. 2, მინშენგ ი. რდ., ტაიპეი
 104, ტაივანი, ჩინეთის პროვინცია

(111) M 2013 23539 R1
 (151) 2013 03 27
 (186) 2033 03 27
 (732) ებზეი ინკ.
 დელავერის შტატის კორპორაცია
 1 ნ. უოკინგან როუდი, ნორთ ჩიკაგო,
 ილინოისი 60064, აშშ

(111) M 2013 24173 R1
 (151) 2013 10 17
 (186) 2033 10 17
 (732) ბრაიმაგ დიჯიტელ ეიჯ ლტდ
 19 ჰამიკმა სტრიტ აზურ 58001, ისრაელი

(111) M 2013 23756 R1
 (151) 2013 06 07
 (186) 2033 06 07
 (732) ბანანა რიფაბლიკ (იტმ) ინკ.
 2 ფოლსომ სტრიტი, სან-ფრანცისკო,
 კალიფორნია 94105, აშშ

(111) M 2013 24174 R1
 (151) 2013 10 17
 (186) 2033 10 17
 (732) ბრაიმაგ დიჯიტელ ეიჯ ლტდ
 19 ჰამიკმა სტრიტ აზურ 58001, ისრაელი

(111) M 2013 23757 R1
 (151) 2013 06 07
 (186) 2033 06 07
 (732) გეპ (იტმ) ინკ.
 2 ფოლსომ სტრიტი, სან-ფრანცისკო,
 კალიფორნია 94105, აშშ

(111) M 2013 24224 R1
 (151) 2013 11 04
 (186) 2033 11 04
 (732) შპს „Novator Pharma“
 სოფ. ირგანჩაი, 1707, დმანისის რაიონი,
 საქართველო

(111) M 2013 23885 R1
 (151) 2013 08 14
 (186) 2033 08 14
 (732) ექს ელ ენერჯი მარკეტინგ სპ. ზ ო.ო
 ულ. ზლოტა 59, 00-120 ვარშავა,
 პოლონეთი

(111) M 2013 24225 R1
 (151) 2013 11 04
 (186) 2033 11 04
 (732) შპს „Novator Pharma“
 სოფ. ირგანჩაი, 1707, დმანისის რაიონი,
 საქართველო

(111) M 2013 24226 R1
 (151) 2013 11 04
 (186) 2033 11 04
 (732) შპს „Novator Pharma“

სოფ. ირგანჩაი, 1707, დმანისის რაიონი,
საქართველო

(111) M 2013 24227 R1

(151) 2013 11 04

(186) 2033 11 04

(732) შპს „Novator Pharma“

სოფ. ირგანჩაი, 1707, დმანისის რაიონი,
საქართველო

(111) M 2013 24228 R1

(151) 2013 11 04

(186) 2033 11 04

(732) შპს „Novator Pharma“

სოფ. ირგანჩაი, 1707, დმანისის რაიონი,
საქართველო

(111) M 2013 24229 R1

(151) 2013 11 04

(186) 2033 11 04

(732) შპს „Novator Pharma“

სოფ. ირგანჩაი, 1707, დმანისის რაიონი,
საქართველო

(111) M 2013 24290 R1

(151) 2013 11 18

(186) 2033 11 18

(732) მერკ კვან

ფრანკფურტერ შტრასე 250, 64293
დარმშტადტი, გერმანია

(111) M 2013 23256 R1

(151) 2013 01 15

(186) 2033 01 15

(732) შპს „დაირექტ დებიტ ჯორჯია“

ბელიაშვილის ქ. 106, სართ. 1, ფართი 11,
0159, თბილისი, საქართველო

(111) M 2013 23257 R1

(151) 2013 01 15

(186) 2033 01 15

(732) შპს „დაირექტ დებიტ ჯორჯია“

ბელიაშვილის ქ. 106, სართ. 1, ფართი 11,
0159, თბილისი, საქართველო

უფლებების სრული ბაღაცემა

(111) M 2021 34585 R
 (732) პოტრეზიტელსკოე ობშჩესტვო
 „ტორგოვო-ზაკუპოჩნი სოიუზ
 არხანგელსკოი ობლასტი“
 ულ. გაგარინა, დ. 46, ოფ. 13,
 გ. არხანგელსკი, რუსეთის ფედერაცია
 (770) ოლო „როსტ-ბრენდ“
 ლენინგრადსკი პროსპექტი, დომ 37,
 სტროენიე 9, ოფის 808, მოსკოვი, 125167,
 რუსეთის ფედერაცია
 (580) 2023 02 10

(111) M 2022 35473 R
 (732) პაიენიერ ფუდს გროუსერის
 პრეპრაიტიერი ლიმიტიდ
 გლასიერ პლეის, 1 სპორტიკა კრესენტ,
 ტაიგერველი 7530, სამხრეთ აფრიკის
 რესპუბლიკა
 (770) ცერეს ფრუტ ჯუისის (პი-თი-ვაი) ლტდ
 გლასიერ პლეის, სპორტიკა კრესენტ,
 ტაიგერველი, ბელვილი 7530, სამხრეთ
 აფრიკის რესპუბლიკა
 (580) 2023 03 15

(111) M 2022 35732 R
 (732) იტონ კორპორეიშენ
 1000 იტონ ბულვარდი, კლივლენდი,
 ოჰაიო 44122, აშშ
 (770) ტრიზ მენუფექურინგ კომპანი
 1111 უესტ 35 სტრიტი, ჩიკაგო, ილინოისი
 60609, აშშ
 (580) 2023 02 24

(111) M 2022 36142 R
 (732) ტოვარისჩესტვო ს ოგრანიჩენოი
 ოტვეტსტვენოსტიუ „Art and Part“
 ულ. ფიზული 48/9, ტუკსიბსკი რაიონი,
 050040 ალმათი, ყაზახეთი
 (770) დმიტრო იაკოვცევი
 ვოლკოვას ქ. 12, ბ. 53, კროპივნიცკი,
 უკრაინა
 (580) 2023 02 22

(111) M 2023 36453 R
 (732) ირაკლი შიოშვილი
 ალ. ჭავჭავაძის ქ., შესახ. II, სახლი 4, 0181,
 დაბა წყნეთი, თბილისი, საქართველო
 (770) შპს „კახური“
 თბილისის გზატ. 1, თელავი, საქართველო
 (580) 2023 03 17

(111) M 2023 36452 R
 (732) ირაკლი შიოშვილი
 ალ. ჭავჭავაძის ქ., შესახ. II, სახლი 4, 0181,
 დაბა წყნეთი, თბილისი, საქართველო
 (770) შპს „კახური“
 თბილისის გზატ. 1, თელავი, საქართველო
 (580) 2023 03 17

(111) M 1998 8602 R
 (732) დაიმლერ თრაქ აგ
 ფასანენვეგ 10, 70771 ლაინფელდენ-
 ეხტერდინგენი, გერმანია
 (770) დაიმლერ აგ
 მერსედესშტრასე 137, 70327 შტუტგარტი,
 გერმანია
 (580) 2023 03 23

(111) M 1998 9422 R
 (732) დაიმლერ თრაქ აგ
 ფასანენვეგ 10, 70771 ლაინფელდენ-
 ეხტერდინგენი, გერმანია
 (770) დაიმლერ აგ
 მერსედესშტრასე 137, 70327 შტუტგარტი,
 გერმანია
 (580) 2023 03 23

(111) M 1996 2046 R
 (732) დაიმლერ თრაქ აგ
 ფასანენვეგ 10, 70771 ლაინფელდენ-
 ეხტერდინგენი, გერმანია
 (770) დაიმლერ აგ
 მერსედესშტრასე 137, 70327 შტუტგარტი,
 გერმანია
 (580) 2023 03 23

(111) M 2003 14979 R
(732) ტევა ფარმა ეად
ულ. ლიუბა ველიჩკოვა 9, 1407 სოფია,
ბულგარეთი
(770) ბალკანფარმა დუპნიცა ად
სამოკოვსკო შოსე 3, 2600 დუპნიცა,
ბულგარეთი; ტევა ფარმა ეად
ულ. ლიუბა ველიჩკოვა 9, 1407 სოფია,
ბულგარეთი
(580) 2023 02 17

(111) M 2003 14980 R
(732) ტევა ფარმა ეად
ულ. ლიუბა ველიჩკოვა 9, 1407 სოფია,
ბულგარეთი
(770) ბალკანფარმა დუპნიცა ად
სამოკოვსკო შოსე 3, 2600 დუპნიცა,
ბულგარეთი; ტევა ფარმა ეად
ულ. ლიუბა ველიჩკოვა 9, 1407 სოფია,
ბულგარეთი
(580) 2023 02 17

(111) M 2003 14981 R
(732) ტევა ფარმა ეად
ულ. ლიუბა ველიჩკოვა 9, 1407 სოფია,
ბულგარეთი
(770) ტევა ფარმა ეად
ულ. ლიუბა ველიჩკოვა 9, 1407 სოფია,
ბულგარეთი;
ბალკანფარმა დუპნიცა ად
სამოკოვსკო შოსე 3, 2600 დუპნიცა,
ბულგარეთი
(580) 2023 02 17

(111) M 2008 18341 R
(732) სილაგ გმბჰ ინტერნაციონალ
გუბელშტრასე 34, CH-6300, ცუგი,
შვეიცარია
(770) ასტექს ფარმასეუტიკალს ინკ.
4420 როუზვუდ დრაივი, სუიტ 200
პლიზენტონი, კალიფორნია 94588, აშშ
(580) 2023 01 09

(111) M 2009 19785 R
(732) სილაგ გმბჰ ინტერნაციონალ
გუბელშტრასე 34, 6300, ცუგი, შვეიცარია
(770) ასტექს ფარმასეუტიკალს ინკ.
4420 როუზვუდ დრაივი, სუიტ 200
პლიზენტონი, კალიფორნია 94588, აშშ
(580) 2023 01 09

(111) M 1996 2938 R
(732) რ. ტვინინგ ენდ კომპანი ლიმიტიდ
უესტონ სენტერ, 10 გროსვენორ სტრიტი,
ლონდონი W1K 4QY, გაერთიანებული
სამეფო
(770) ასოშიეტიდ ბრიტიშ ფუდზ პლკ
უესტონ სენტერ, 10 გროსვენორ სტრიტი,
ლონდონი W1K 4QY, გაერთიანებული
სამეფო
(580) 2023 03 17

(111) M 2012 23009 R
(732) დაიმლერ თრაქ აგ
ფასანენვეგ 10, 70771 ლაინფელდენ-
ეხტერდინგენი, გერმანია
(770) დაიმლერ აგ
მერსედესშტრასე 137, 70327 შტუტგარტი,
გერმანია
(580) 2023 03 23

(111) M 2012 23010 R
(732) დაიმლერ თრაქ აგ
ფასანენვეგ 10, 70771 ლაინფელდენ-
ეხტერდინგენი, გერმანია
(770) დაიმლერ აგ
მერსედესშტრასე 137, 70327 შტუტგარტი,
გერმანია
(580) 2023 03 23

(111) M 2017 28064 R
(732) ზენიმაქს მედია ინკ.
1370 პიკარდ დრაივი, როკვილი,
მერილენდი, 20850, აშშ
(770) იდ სოფტვარ ლლკ
1500 ნორთ გრინვილ ავენიუ, ფლორი 7,
რიჩარდსონი, ტეხასი 75081, აშშ
(580) 2023 03 27

- (111) M 2019 31833 R
(732) პოტრებიტელსკოე ობშჩესტვო „ტორგო-
ვო-ზაკუპოჩნი სოიუზ არხანგელსკოი
ობლასტი“
ულ. გაგარინა, დ. 46, ოფ. 13, არხანგელსკი,
რუსეთის ფედერაცია
(770) ოლო „როსტ-ბრენდ“
ლენინგრადსკი პროსპექტი, შენობა 37/9,
ოთახი 806, მოსკოვი 125167, რუსეთის
ფედერაცია
(580) 2023 02 10

მფლობელების სახელის და/ან მისამართის ცვლილებები

- (111) M 2019 30773 R
(732) დიაჯეო აირლენდ ანლიმიტიდ კომპანი
სტ. ჯეიმს'ს გეიტი, დუბლინი 8,
ირლანდია
(770) დიაჯეო აირლენდ
სტ. ჯეიმს'ს გეიტი, დუბლინი 8,
ირლანდია
(580) 2023 03 14

- (111) M 1996 3943 R
(732) ეუტელსატ ს.ა.
32 ბულვარ გალიენი, 92130 ისი-ლე-
მულინო, საფრანგეთი
(770) ეუტელსატ ს.ა.
70, რიუ ბალარდი, 75015 პარიზი,
საფრანგეთი
(580) 2023 02 24

- (111) M 2019 31039 R
(732) დიაჯეო აირლენდ ანლიმიტიდ კომპანი
სტ. ჯეიმს'ს გეიტი, დუბლინი 8,
ირლანდია
(770) დიაჯეო აირლენდ
სტ. ჯეიმს'ს გეიტი, დუბლინი 8,
ირლანდია
(580) 2023 03 10

- (111) M 2020 33117 R
(732) შპს „საუერ ქრიმ მასთერი“
ზაჰესის დასახ. მიხეილ წინამძღვრიშვი-
ლის ქ. 19, გლდანის რაიონი, თბილისი,
საქართველო
(770) შპს „ალბატროსი“
ზაჰესის დასახ. მიხეილ წინამძღვრიშვი-
ლის ქ. 19, გლდანის რაიონი, თბილისი,
საქართველო
(580) 2023 03 20

- (111) M 2019 31040 R
(732) დიაჯეო აირლენდ ანლიმიტიდ კომპანი
სტ. ჯეიმს'ს გეიტი, დუბლინი 8,
ირლანდია
(770) დიაჯეო აირლენდ
სტ. ჯეიმს'ს გეიტი, დუბლინი 8,
ირლანდია
(580) 2023 03 10

- (111) M 2020 33118 R
(732) შპს „საუერ ქრიმ მასთერი“
ზაჰესის დასახლება, მიხეილ წინამძღვ-
რიშვილის ქ. 19, გლდანის რაიონი,
თბილისი, საქართველო
(770) შპს „ალბატროსი“
ზაჰესის დასახლება, მიხეილ წინამძღვ-
რიშვილის ქ. 19, გლდანის რაიონი,
თბილისი, საქართველო
(580) 2023 03 20

(111) M 2020 32719 R
(732) შპს „ჯოლიო“
დიმიტრი გულიას ქ. 4, თბილისი,
საქართველო
(770) შპს „ჯოლიო“
ილია ჭავჭავაძის გამზ. 83, ბ. 49,
თბილისი, საქართველო
(580) 2023 03 21

(111) M 1997 4459 R
(732) დიაჯეო აირლენდ ანლიმიტიდ კომპანი
სტ. ჯეიმს'ს გეიტი, დუბლინი 8,
ირლანდია
(770) დიაჯეო აირლენდ
სტ. ჯეიმს'ს გეიტი, დუბლინი 8, ირლანდია
(580) 2023 03 10

(111) M 1997 5993 R
(732) რ & ა ბელი & კო ანლიმიტიდ კომპანი
ნენგორ ჰაუზი, ვესტერნ ისტიტი,
დუბლინი 12, ირლანდია
(770) რ & ა ბელი & კო
ნენგორ ჰაუზი, ვესტერნ ისტიტი,
დუბლინი 12, ირლანდია
(580) 2023 03 10

(111) M 2003 15297 R
(732) პტ სუმარტა ტობაკო ტრეიდიგ კომპანი
ჯლნ. პატიმურა No.3, პემატანგ-სიანტარი,
სუმატერა-იუტარა, ინდონეზია
(770) ნ.ვ. სუმატრა ტობაკო ტრეიდიგ კომპანი
ჯლნ. პატიმურა No3, პემატანგ-სიანტარი,
სუმატერა-იუტარა, ინდონეზია
(580) 2023 03 10

(111) M 1997 7039 R
(732) დიაჯეო აირლენდ ანლიმიტიდ კომპანი
სტ. ჯეიმს'ს გეიტი, დუბლინი 8,
ირლანდია
(770) დიაჯეო აირლენდ
სტ. ჯეიმს'ს გეიტი, დუბლინი 8,
ირლანდია
(580) 2023 03 10

(111) M 2003 14979 R
(732) ბალკანფარმა დუპნიცა ად
სამოკოვსკო შოსე 3, 2600 დუპნიცა,
ბულგარეთი;
ტევა ფარმა ეად
ულ. ლიუბა ველიჩკოვა 9, 1407 სოფია,
ბულგარეთი
(770) ბალკანფარმა დუპნიცა ად
სამოკოვსკო შოსე 3, 2600 დუპნიცა,
ბულგარეთი;
„აქტავის“ ეად
ულ. ათანას დუკოვ 29, სოფია, რაიონ
ლოზენეცი, ბულგარეთი
(580) 2023 02 17

(111) M 2003 14980 R
(732) ბალკანფარმა დუპნიცა ად
სამოკოვსკო შოსე 3, 2600 დუპნიცა,
ბულგარეთი;
ტევა ფარმა ეად
ულ. ლიუბა ველიჩკოვა 9, 1407 სოფია,
ბულგარეთი
(770) ბალკანფარმა დუპნიცა ად
სამოკოვსკო შოსე 3, 2600 დუპნიცა,
ბულგარეთი;
„აქტავის“ ეად
ულ. ათანას დუკოვ 29, სოფია, რაიონ
ლოზენეცი, ბულგარეთი
(580) 2023 02 17

(111) M 2003 14981 R
(732) ტევა ფარმა ეად
ულ. ლიუბა ველიჩკოვა 9, 1407 სოფია,
ბულგარეთი;
ბალკანფარმა დუპნიცა ად
სამოკოვსკო შოსე 3, 2600 დუპნიცა,
ბულგარეთი
(770) „აქტავის“ ეად
ულ. ათანას დუკოვ 29, სოფია, რაიონ
ლოზენეცი, ბულგარეთი;
ბალკანფარმა დუპნიცა ად
სამოკოვსკო შოსე 3, 2600 დუპნიცა,
ბულგარეთი
(580) 2023 02 17

(111) M 2003 14982 R
(732) ტევა ფარმა ეად
ულ. ლიუბა ველიჩკოვა 9, 1407 სოფია,
ბულგარეთი

(770) „აქტავის“ ეად
 ულ. ათანას დუკოვ 29, სოფია,
 რაიონ ლოზენეცი, ბულგარეთი
 (580) 2023 02 17

(111) M 2003 15010 R
 (732) ეგიმ დიოდისერდიარ ზრტ
 კერესტური უტ. 30-38, H-1106
 ბუდაპეშტი,
 უნგრეთი

(770) ეგიმ დიოდისერდიარ ნიილვანოშან
 მიუკედე რესვენტარშაშაგ
 კერესტური უტ. 30-38, H-1106
 ბუდაპეშტი, უნგრეთი
 (580) 2023 03 06

(111) M 2003 15045 R
 (732) ბეზენ ჰელსქეა ლუქსემბურგ ს.ა.რ.ლ.
 2-8 რუ ქულიენ ვესკი, L-2668
 ლუქსემბურგი, ლუქსემბურგი
 (770) ბეზენ ჰელსქეა ლუქსემბურგ ს.ა.რ.ლ.
 67 ბულვარ გრანდ-დიუმეს შარლოტ
 L-1331 ლუქსემბურგი, ლუქსემბურგი
 (580) 2023 02 03

(111) M 2003 15062 R
 (732) ოსრამ გმბჰ
 მარსელ-ბრუერ-შტრასე 6, 80807 მიუნხენი,
 გერმანია
 (770) ოსრამ გეზელშაფტ მიტ ბემრანკტერ
 ჰაფტუნგ
 მარსელ-ბრუერ-შტრასე 6, 80807 მიუნხენი,
 გერმანია
 (580) 2023 03 27

(111) M 2003 15134 R
 (732) დიაჯეო ბრენდს ბ.ვ.
 მოლენვერგ 12, 1014 BG ამსტერდამი,
 ნიდერლანდები
 (770) დიაჯეო ბრენდს ბ.ვ.
 მოლენვერგ 10-12, 1014 BG ამსტერდამი,
 ნიდერლანდები
 (580) 2023 03 09

(111) M 2006 17128 R
 (732) დიაჯეო აირლენდ ანლიმიტიდ კომპანი
 სტ. ჯეიმს'ს გეიტი, დუბლინი 8,
 ირლანდია

(770) დიაჯეო აირლენდ
 სტ. ჯეიმს'ს გეიტი, დუბლინი 8,
 ირლანდია
 (580) 2023 03 10

(111) M 2009 19250 R
 (732) დიაჯეო აირლენდ ანლიმიტიდ კომპანი
 სტ. ჯეიმზ'ს გეიტი, დუბლინი 8,
 ირლანდია
 (770) დიაჯეო აირლენდ
 სტ. ჯეიმზ'ს გეიტი, დუბლინი 8,
 ირლანდია
 (580) 2023 03 10

(111) M 2010 20617 R
 (732) რ & ა ბეილი & კო ანლიმიტიდ კომპანი
 ნენგორ ჰაუზი, ვესტერნ ისტეიტი,
 ნენგორ როუდი, დუბლინი 12, ირლანდია
 (770) რ & ა ბეილი & კო.
 ნენგორ ჰაუზი, ვესტერნ ისტეიტი,
 ნენგორ როუდი, დუბლინი 12, ირლანდია
 (580) 2023 03 10

(111) M 2012 22560 R
 (732) შპს „EM კონსულტაციები და პროგრამული უზრუნველყოფა, EMCoS“
 პეკინის გამზ. 27, 0160, თბილისი,
 საქართველო
 (770) შპს „EM კონსულტაციები და პროგრამული უზრუნველყოფა, EMCoS“
 ბესიკის მოედ. 3, 0108, თბილისი,
 საქართველო
 (580) 2023 02 24

(111) M 2013 23518 R
 (732) ნუფარმ
 11 რუ დიუ დეზარკადერი, F-92700
 კოლომბი, საფრანგეთი
 (770) ნუფარმ
 28 ბოულვარდ კამელინატი, 92230
 ენევილიერს, საფრანგეთი
 (580) 2023 02 13

(111) M 2013 23885 R
(732) ექს ელ ენერჯი მარკეტინგ სპ. ზ ო.ო
ულ. ზლოტა 59, 00-120 ვარშავა,
პოლონეთი
(770) ექს ელ ენერჯი მარკეტინგ სპ. ზ ო.ო
ულ. ნიეგოლევსკიეგო 17, 01-570 ვარშავა,
პოლონეთი
(580) 2023 03 13

(111) M 2019 31464 R
(732) რ & ა ბეილი & კო ანლიმიტიდ კომპანი
ნენგორ ჰაუზ ვესტერნ ისტეიტ 12,
დუბლინი, ირლანდია
(770) რ & ა ბეილი & კო.
ნენგორ ჰაუზ ვესტერნ ისტეიტ 12,
დუბლინი, ირლანდია
(580) 2023 03 10

(111) M 2013 23987 R
(732) რ & ა ბეილი & კო ანლიმიტიდ კომპანი
ნენგორ ჰაუზი, ვესტერნ ისტეიტი,
ნენგორ როუდი, დუბლინი 12, ირლანდია
(770) რ & ა ბეილი & კო.
ნენგორ ჰაუზი, ვესტერნ ისტეიტი,
ნენგორ როუდი, დუბლინი 12, ირლანდია
(580) 2023 03 10

(111) M 2013 23256 R
(732) შპს „დაირექტ დებიტ ჯორჯია“
ბელიაშვილის ქ. 106, სართ. 1, ფართი 11,
0159, თბილისი, საქართველო
(770) შპს „დაირექტ დებიტ ჯორჯია“
ლუქსემბურგის ქ. 25/36, 0160, თბილისი
საქართველო
(580) 2023 02 24

(111) M 2013 23257 R
(732) შპს „დაირექტ დებიტ ჯორჯია“
ბელიაშვილის ქ. 106, სართ. 1, ფართი 11,
0159, თბილისი, საქართველო
(770) შპს „დაირექტ დებიტ ჯორჯია“
ლუქსემბურგის ქ. 25/36, 0160, თბილისი,
საქართველო
(580) 2023 02 24

(111) M 2014 25385 R
(732) რ & ა ბეილი & კო ანლიმიტიდ კომპანი
ნენგორ ჰაუზი, ვესტერნ ისტეიტი,
ნენგორ როუდი, დუბლინი 12, ირლანდია
(770) რ & ა ბეილი & კო.
ნენგორ ჰაუზი, ვესტერნ ისტეიტი,
ნენგორ როუდი, დუბლინი 12, ირლანდია
(580) 2023 03 10

სასაქონლო ნიშნების რეგისტრაციის განაწესება

(111) M 2002 14613 R (151) 2002 09 13 (732) ბპ პ.ლ.კ. 1 სენტ ჯეიმზ სკვერი, ლონდონი SW1Y 4PD, გაერთიანებული სამეფო	ელვირა მენდესის სტრიტი, ვალერიზო ბლდგ, მე-3 სართ. პანამა, პანამის რესპუბლიკა
(141) 2023 03 22	(141) 2023 03 24
(111) M 2002 14614 R (151) 2002 09 13 (732) ინტერსან ჰოლდინგ ფზკო პ.ო.ბოქსი: 61051, ჯებელ ალი ფრი ზონე, დუბაი, არაბთა გაერთიანებული სამეფო	(111) M 2002 14602 R (151) 2002 09 13 (732) ზოეტის ლლკ 100 კამპუს დრაივი, ფლორემ პარკი, ნიუ-ჯერზი 07932, აშშ
(141) 2023 03 22	(141) 2023 04 03
(111) M 2002 14620 R (151) 2002 09 13 (732) მარს, ინკორპორეტიდ, შტატ დელავერის კორპორაცია 6885 ელმ სტრიტი, მაკ-ლინი, ვირჯინია 22101-3883, აშშ	(111) M 2002 14627 R (151) 2002 09 13 (732) მარს ინკორპორეტიდ (დელავერის შტატის კორპორაცია) 6885 ელმ სტრიტი, მაკ-ლინი, ვირჯინია 22101-3883, აშშ
(141) 2023 03 22	(141) 2023 03 22
(111) M 2002 14622 R (151) 2002 09 13 (732) ბრიტიშ ამერიკან ტობაკო (ბრენდზ) ლიმიტიდ გლოუზ ჰაუზი, 4 ტემპლ პლეისი, ლონდონი, WC2R 2PG, გაერთიანებული სამეფო	(111) M 2002 14608 R (151) 2002 09 13 (732) სს „Nobel Ilac Sanayii Ve Ticaret Anonim Sirketi“-ის წარმომადგენლობა საქართველოში თავისუფლების მოედანი 4, 0105, თბილისი, საქართველო
(141) 2023 03 22	(141) 2023 03 22
(111) M 2002 14682 R (151) 2002 09 16 (732) ჰარინგტონ დეველოპმენტ ინკ. ელვირა მენდესის სტრიტი, ვალერიზო ბლდგ, მე-3 სართ. პანამა, პანამის რესპუბლიკა	(111) M 2002 14611 R (151) 2002 09 13 (732) „სოფარმა“ ად 16 ილიენსკო შაუსე სტრ., 1220 სოფია, ბულგარეთი
(141) 2023 03 24	(141) 2023 03 22
(111) M 2002 14683 R (151) 2002 09 16 (732) ჰარინგტონ დეველოპმენტ ინკ.	(111) M 2002 14618 R (151) 2002 09 13 (732) „სოფარმა“ ად 16 ილიენსკო შაუსე სტრ., 1220 სოფია, ბულგარეთი
	(141) 2023 03 22

(111) M 2002 14638 R
 (151) 2002 09 13
 (732) ს.პ. ფარმასიუტიკალს ინტერნეშენელ ს.ვ.
 კ/ო ჯენერალ პარტნერს, პფაიზერ
 მენუფექტურინგ ლლკ ენდ პფაიზერ
 პროდაკშენ ლლკ, 235 ისტ 42 სტრიტი,
 ნიუ-იორკი, NY 10017, აშშ
 (141) 2023 03 22

(111) M 2002 14667 R
 (151) 2002 09 13
 (732) გალაჰერ ლიმიტიდ
 მემბერს ჰილი, ბრუკლენდზ როუდი,
 უეიბრიჯი, სარი KT13 0QU,
 გაერთიანებული სამეფო
 (141) 2023 03 22

(111) M 2002 14668 R
 (151) 2002 09 13
 (732) გალაჰერ ლიმიტიდ
 მემბერს ჰილი, ბრუკლენდზ როუდი,
 უეიბრიჯი, სარი KT13 0QU,
 გაერთიანებული სამეფო
 (141) 2023 03 22

(111) M 2002 14669 R
 (151) 2002 09 13
 (732) გალაჰერ ლიმიტიდ
 მემბერს ჰილი, ბრუკლენდზ როუდი,
 უეიბრიჯი, სარი KT13 0QU,
 გაერთიანებული სამეფო
 (141) 2023 03 22

(111) M 2002 14676 R
 (151) 2002 09 13
 (732) უნილევერ ნ.ვ.
 ვეენა 455, NL-3013 AL როტერდამი,
 ნიდერლანდები
 (141) 2023 03 22

(111) M 2002 14678 R
 (151) 2002 09 13
 (732) სანგიონგ მოტორ კომპანი
 150-3 ჩილკოი-დონგი, პიუნგტაეკ-სი,
 კიუნგი-დო, 459-050, კორეის რესპუბლიკა
 (141) 2023 03 22

(111) M 2012 22934 R
 (151) 2012 09 24
 (732) სს ზანკი „რესპუბლიკა“
 გრიგოლ აბაშიძის ქ. 2, 0179, თბილისი,
 საქართველო
 (141) 2023 04 03

(111) M 2012 22935 R
 (151) 2012 09 24
 (732) ავანტა ჰოლდინგს ლიმიტიდ
 ფერსტ ინდია პლეისი, ტაურ-ც,
 მეჰრაული-გურგაონ როუდი, გურგაონი,
 ჰარიანა-122002, ინდოეთი
 (141) 2023 04 03

(111) M 2012 22936 R
 (151) 2012 09 24
 (732) ჯენერალ მოტორს ლლკ
 300 რენესენს სენტერი, სიტი-ოფ-
 დეტროიტი, მიჩიგანის შტატი 48265-3000,
 აშშ
 (141) 2023 04 03

(111) M 2012 22937 R
 (151) 2012 09 24
 (732) სს „Nobel ilac Sanayii Ve Ticaret Anonim
 Sirketi“-ის წარმომ. საქართველოში
 თავისუფლების მოედანი 4, 0105,
 თბილისი, საქართველო
 (141) 2023 04 03

(111) M 2012 22938 R
 (151) 2012 09 24
 (732) სს „Nobel Ilac Sanayii Ve Ticaret Anonim
 Sirketi“-ის წარმომ. საქართველოში
 თავისუფლების მოედანი 4, 0105,
 თბილისი, საქართველო
 (141) 2023 04 03

(111) M 2012 22939 R
 (151) 2012 09 24
 (732) შპს „ალტა“
 საბურთალოს ქ. 35, 0194, თბილისი,
 საქართველო
 (141) 2023 04 03

(111) M 2012 22940 R
 (151) 2012 09 24
 (732) შპს „შუმერი“
 აგლაძის ქ. 34, მტკვრის მარცხენა
 სანაპირო, 0119, თბილისი, საქართველო
 (141) 2023 04 03

(111) M 2012 22949 R
 (151) 2012 09 24
 (732) შპს „იბერიელი“
 ნუცუბიძის ფერდობი, III მკრ, II კვარტ.,
 კორპ. 3, 0183, თბილისი,
 საქართველო
 (141) 2023 04 03

(111) M 2012 22942 R
 (151) 2012 09 24
 (732) შპს „ბერტა“
 წეროვანი, 3318, მცხეთა, საქართველო
 (141) 2023 04 03

(111) M 2012 22951 R
 (151) 2012 09 24
 (732) ააიპ „აგრობიზნესცენტრი-ლანჩხუთი“
 მერაბ კოსტავას 37, 2800, ლანჩხუთი,
 საქართველო
 (141) 2023 04 03

(111) M 2012 22943 R
 (151) 2012 09 24
 (732) შპს „აგროგანვითარება“
 სამგორის ჩიხი 4, 0120, ისნის რაიონი,
 თბილისი, საქართველო
 (141) 2023 04 03

(111) M 2012 22953 R
 (151) 2012 09 24
 (732) ბრაუნ-ფორმან პოლსკა სპ. ზ.ო.ო. ე პოლიშ
 ლიმიტედ კომპანი
 ულ. პოსტეპუ 21 დ, 02-676 ვარშავა,
 პოლონეთი
 (141) 2023 04 03

(111) M 2012 22944 R
 (151) 2012 09 24
 (732) შპს „აგროგანვითარება“
 სამგორის ჩიხი 4, 0120, ისნის რაიონი,
 თბილისი, საქართველო
 (141) 2023 04 03

(111) M 2012 22956 R
 (151) 2012 09 24
 (732) შპს „რადიო იმედი“
 ალექსიძის ქ. 3, 0193, თბილისი,
 საქართველო
 (141) 2023 04 03

(111) M 2012 22945 R
 (151) 2012 09 24
 (732) შპს „ვია თრეველი“
 აბაშიძის ქ. 24, 0179, თბილისი,
 საქართველო
 (141) 2023 04 03

(111) M 2012 22960 R
 (151) 2012 09 24
 (732) შპს „ბალლის“
 დავით აღმაშენებლის ქ. 115-დ, 0170,
 ახალქალაქი, საქართველო
 (141) 2023 04 03

(111) M 2012 22948 R
 (151) 2012 09 24
 (732) შპს „იბერიელი“
 ნუცუბიძის ფერდობი, III მკრ, II კვარტ.,
 კორპ. 3, 0183, თბილისი,
 საქართველო
 (141) 2023 04 03

(111) M 2012 22961 R
 (151) 2012 09 24
 (732) შპს „ბალლის“
 დავით აღმაშენებლის ქ. 115-დ, 0170,
 ახალქალაქი, საქართველო
 (141) 2023 04 03

(111) M 2012 22962 R
(151) 2012 09 24
(732) სოსიეტე ნასიონალ დ ექსპლუატასიონ ინდუსტრიელ დე ტაბაკ ე ალუმეტ სა 143 ბულვარ რომენ როლანი, სედექს 14, პარიზი 75685, საფრანგეთი
(141) 2023 04 03

(111) M 2012 22963 R
(151) 2012 09 24
(732) ინოვაციური ტექნოლოგიების საერთაშორისო ფონდი ჯიქიას ქ. 8, 0186, თბილისი, საქართველო
(141) 2023 04 03

(111) M 2012 22968 R
(151) 2012 09 24
(732) სოსო მამულაძე წულუკიძის ქ. 23 ბ. ბ. 91, 0154, თბილისი, საქართველო
(141) 2023 04 03

(111) M 2012 22969 R
(151) 2012 09 24
(732) ჯაპან ტობაკო ინკ., 2-2-1, ტორანომონი, მინატო-კუ, ტოკიო, იაპონია
(141) 2023 04 03

(111) M 2012 22971 R
(151) 2012 09 24
(732) კასპიან ჰაუსჰოლდ ეპლაიენსიზ ტრეიდინგ (ელ.ელ.სი) პ.ო. ბოქს: 16579, დუბაი, არაბთა გაერთიანებული საამიროები
(141) 2023 04 03

(111) M 2012 22932 R
(151) 2012 09 24
(732) შპს „BTM TEXTILE“ მელიქიშვილის ქ. 25, ბ. 3, 6000, ბათუმი, საქართველო
(141) 2023 04 03

(111) M 2012 22974 R
(151) 2012 09 27
(732) ჯაპან ტობაკო ინკ. 2-2-1, ტორანომონი, მინატო-კუ, ტოკიო, იაპონია
(141) 2023 04 04

(111) M 2012 22925 R
(151) 2012 09 13
(732) შპს „Fast Gaz“ კახეთის გზატ. კოსმონავტის ძეგლის მიმდებარე ტერიტორია, თბილისი, საქართველო
(141) 2023 03 22

(111) M 2012 22973 R
(151) 2012 09 25
(732) კობა მაჩხიძე ვ. სარაჯიშვილის ქ. 26, 0108, თბილისი, საქართველო
(141) 2023 04 03

(111) M 2012 22927 R
(151) 2012 09 20
(732) შპს „ნემერა“ ვაჟა-ფშაველას II კვარტ., კორპ. 5, ბ. 50, 0186, თბილისი, საქართველო
(141) 2023 03 28

(111) M 2012 22972 R
(151) 2012 09 25
(732) შპს „მაკნატუნა“ გუგუნავას ქ. 13 4600, (ნაკვ. N4-3/2), ქუთაისი, საქართველო
(141) 2023 04 03

სალიცენზიო ხელშეკრულების რეგისტრაცია

(111) M 1999 11683 R
 (732) საჯარო სააქციო საზოგადოება „ნავთობის კომპანია „ლუკოილი“ სრეტენსკის ბულვარი 11, მოსკოვი 101000, რუსეთის ფედერაცია
 (791) შპს „ლუკოილ-ჯორჯია“ მდ. მტკვრის მარჯვენა სანაპირო, გოთუას ქუჩის მიმდებარე ტერიტორია, თბილისი, საქართველო
 (793) №1777 01 01 2022-დან 01 01 2027-მდე არაექსკლუზიური
 35 – საქონლის გასაღება შუამავლის მეშვეობით.
 37 – ავტოგასამართი სადგურები; სატრანსპორტო საშუალებების ტექნიკური მომსახურება და რეცხვა.
 39 – საქონლის შენახვა.
 42 – ხარისხის კონტროლის სამსახური, რომელიც ადასტურებს მასალის, სათბობის, ნავთობისა და ბუნებრივი აირის ხარისხს (სერტიფიცირება).

(111) M 1999 11683 R
 (732) საჯარო სააქციო საზოგადოება „ნავთობის კომპანია „ლუკოილი“ სრეტენსკის ბულვარი 11, მოსკოვი 101000, რუსეთის ფედერაცია
 (791) შპს „ლუკოილ-ჯორჯია“ მდ. მტკვრის მარჯვენა სანაპირო, გოთუას ქუჩის მიმდებარე ტერიტორია, თბილისი, საქართველო
 (793) №1768 30 12 2021-დან 31 12 2026-მდე მარტივი
 35 – საქონლის გასაღება შუამავლის მეშვეობით.
 37 – ავტოგასამართი სადგურები; სატრანსპორტო საშუალებათა რემონტი, მომსახურება და წმენდა.
 39 – საქონლის შენახვა.
 42 – ხარისხის კონტროლის სამსახური, რომელიც ადასტურებს მასალის, სათბობის, ნავთობისა და ბუნებრივი აირის ხარისხს (სერტიფიცირება).

(111) M 1999 11684 R
 (732) საჯარო სააქციო საზოგადოება „ნავთობის კომპანია „ლუკოილი“ სრეტენსკის ბულვარი 11, მოსკოვი 101000, რუსეთის ფედერაცია
 (791) შპს „ლუკოილ-ჯორჯია“ მდ. მტკვრის მარჯვენა სანაპირო, გოთუას ქუჩის მიმდებარე ტერიტორია, თბილისი, საქართველო
 (793) №1769 30 12 2021-დან 31 12 2026-მდე მარტივი
 35 – საქონლის გასაღება შუამავლის მეშვეობით.
 37 – ავტოგასამართი სადგურები; სატრანსპორტო საშუალებათა რემონტი, მომსახურება და წმენდა.
 39 – საქონლის შენახვა.
 42 – ხარისხის კონტროლის სამსახური, რომელიც ადასტურებს მასალის, სათბობის, ნავთობისა და ბუნებრივი აირის ხარისხს (სერტიფიცირება).

(111) M 1999 11684 R
 (732) საჯარო სააქციო საზოგადოება „ნავთობის კომპანია „ლუკოილი“ სრეტენსკის ბულვარი 11, მოსკოვი 101000, რუსეთის ფედერაცია
 (791) შპს „ლუკოილ-ჯორჯია“ მდ. მტკვრის მარჯვენა სანაპირო, გოთუას ქუჩის მიმდებარე ტერიტორია, თბილისი, საქართველო
 (793) №1778 01 01 2022-დან 01 01 2027-მდე არაექსკლუზიური
 35 – საქონლის გასაღება შუამავლის მეშვეობით.
 37 – ავტოგასამართი სადგურები; სატრანსპორტო საშუალებების ტექნიკური მომსახურება და რეცხვა.
 39 – საქონლის შენახვა.
 42 – ხარისხის კონტროლის სამსახური, რომელიც ადასტურებს მასალის, სათბობის, ნავთობისა და ბუნებრივი აირის ხარისხს (სერტიფიცირება).

(111) M 1999 11685 R
(732) საჯარო სააქციო საზოგადოება „ნავთობის კომპანია „ლუკოილი“
სრეტენსკის ბულვარი 11, მოსკოვი 101000, რუსეთის ფედერაცია
(791) შპს „ლუკოილ-ჯორჯია“
მდ. მტკვრის მარჯვენა სანაპირო, გოთუას ქუჩის მიმდებარე ტერიტორია, თბილისი, საქართველო
(793) №1779
01 01 2022-დან 01 01 2027-მდე
არაექსკლუზიური
35 – საქონლის გასაღება შუამავლის მეშვეობით.
37 – ავტოგასამართი სადგურები; სატრანსპორტო საშუალებების ტექნიკური მომსახურება და რეცხვა.
39 – საქონლის შენახვა.
42 – ხარისხის კონტროლის სამსახური, რომელიც ადასტურებს მასალის, სათბობის, ნავთობისა და ბუნებრივი აირის ხარისხს (სერტიფიცირება).

(111) M 1999 11685 R
(732) საჯარო სააქციო საზოგადოება „ნავთობის კომპანია „ლუკოილი“
სრეტენსკის ბულვარი 11, მოსკოვი 101000, რუსეთის ფედერაცია
(791) შპს „ლუკოილ-ჯორჯია“
მდ. მტკვრის მარჯვენა სანაპირო, გოთუას ქუჩის მიმდებარე ტერიტორია, თბილისი, საქართველო
(793) №1770
30 12 2021-დან 31 12 2026-მდე
მარტივი
35 – საქონლის გასაღება შუამავლის მეშვეობით.
37 – ავტოგასამართი სადგურები; სატრანსპორტო საშუალებათა რემონტი, მომსახურება და წმენდა.
39 – საქონლის შენახვა.
42 – ხარისხის კონტროლის სამსახური, რომელიც ადასტურებს მასალის, სათბობის, ნავთობისა და ბუნებრივი აირის ხარისხს (სერტიფიცირება).

(111) M 2022 35112 R
(732) ფედერალ ტრეჟერი ენტერპრაიზ „სოიუზპლოდოიმპორტ“ (ფკპ „სოიუზპლოდოიმპორტ“) ორლიკოვ ლეინი, ბლდგ. 1/11, მოსკოვი, 107139, რუსეთის ფედერაცია
(791) შპს „ლავანდა 2017“
ცოტნე დადიანის ქ. 148, ბ. 36, 0180, თბილისი, საქართველო
(793) №1774
01 01 2023-დან 01 01 2033-მდე
განსაკუთრებული
33 – ანისულის ნაყენი [ლიქიორი]; ანისულის არაყი; აპერიტივები; არაყი; ბაიცზიუ [ჩინური გამოხდილი ალკოჰოლიანი სასმელი]; ალკოჰოლიანი სასმელები, ლუდის გარდა; ხილის შემცველი ალკოჰოლიანი სასმელები; მწარე ნაყენები; ბრენდი; სიდრი; კოქტეილები; კურასო [ლიქიორი]; დიჯესტივები [ლიქიორი და ალკოჰოლიანი სასმელი]; გამოხდით მიღებული სასმელები; სპირტიანი ესენციები; სპირტიანი ექსტრაქტები; ხილის ექსტრაქტები, ალკოჰოლიანი; ჯინი; თაფლის სასმელი [თაფლუჭი]; კირშვასერი [ალუბლის ნაყენი]; ლიქიორები; ნირა [შაქრის ლერწამზე დამზადებული ალკოჰოლიანი სასმელი]; პიტნის ნაყენი; სიდრი [მსხლის ღვინო]; პიკეტი [ჭაჭაზე დამზადებული ღვინო]; შერეული ალკოჰოლიანი სასმელები, ლუდის გარდა; ბრინჯის სპირტი; რომი; საკე; სპირტიანი სასმელები; ვისკი; ღვინო.

(111) M 2022 35110 R
(732) ფედერალ ტრეჟერი ენტერპრაიზ „სოიუზპლოდოიმპორტ“ (ფკპ „სოიუზპლოდოიმპორტ“) ორლიკოვ ლეინი, ბლდგ. 1/11, მოსკოვი, 107139, რუსეთის ფედერაცია
(791) შპს „ლავანდა 2017“
ცოტნე დადიანის ქ. 148, ბ. 36, 0180, თბილისი, საქართველო
(793) №1773
01 01 2023-დან 01 01 2033-მდე
განსაკუთრებული
33 – ალკოჰოლიანი სასმელები, სახელდობრ, არაყი.

საერთაშორისო სალიცენზიო ხელშეკრულებები

(800) 980745
 (732) PUBLIC JOINT STOCK COMPANY
 "OIL COMPANY "LUKOIL"
 Sretensky bouvar 11, RU-101000 MOSKVA,
 Russian Federation

(791) შპს „ლუკოილ-ჯორჯია“
 მდ. მტკვრის მარჯვენა სანაპირო, გოთუას
 ქუჩის მიმდებარე ტერიტორია, თბილისი,
 საქართველო

(793) №1771
 მარტივი
 30 12 2021-დან 31 12 2026-მდე

35 – საქონლის დემონსტრაცია; საქონლის პრო-
 მოცია (მესამე პირებისთვის); ნიმუშების გავრ-
 ცელება; სარეკლამო მასალების გავრცელება;
 რეკლამა.

37 – ავტოსამრეცხაო; სატრანსპორტო საშუალებ-
 ზების რეცხვა; სატრანსპორტო საშუალებების
 ანტიკოროზიული დამუშავება; ავტომობილე-
 ბის ტექნიკური მომსახურება და რემონტი; ბენ-
 ზინგასამართი სადგურები (სატრანსპორტო სა-
 შუალებების საწვავით შევსება და ტექნომსახუ-
 რება).

43 – სასტუმროს მომსახურება; 24-საათიანი
 სწრაფი მომსახურების რესტორნები (სასადი-
 ლოები); კაფე-რესტორნები; კაფეტერიები.

(800) 980745
 (732) PUBLIC JOINT STOCK COMPANY
 "OIL COMPANY "LUKOIL"
 Sretensky bouvar 11, RU-101000 MOSKVA,
 Russian Federation

(791) შპს „ლუკოილ-ჯორჯია“
 მდ. მტკვრის მარჯვენა სანაპირო, გოთუას
 ქუჩის მიმდებარე ტერიტორია, თბილისი,
 საქართველო

(793) №1776
 არაექსკლუზიური
 01 01 2022-დან 01 01 2027-მდე

35 – საქონლის დემონსტრაცია; საქონლის პრო-
 მოცია (მესამე პირებისთვის); ნიმუშების გავრ-
 ცელება; სარეკლამო მასალების გავრცელება;
 რეკლამა.

37 – ავტოსამრეცხაო; სატრანსპორტო საშუალებ-
 ზების რეცხვა; სატრანსპორტო საშუალებების
 ანტიკოროზიული დამუშავება; ავტომობილე-

ბის ტექნიკური მომსახურება და რემონტი; ბენ-
 ზინგასამართი სადგურები (სატრანსპორტო სა-
 შუალებების საწვავით შევსება და ტექნომსახუ-
 რება).

43 – სასტუმროს მომსახურება; 24-საათიანი
 სწრაფი მომსახურების რესტორნები (სასადი-
 ლოები); კაფე-რესტორნები; კაფეტერიები.

(800) 1001044
 (732) PUBLIC JOINT STOCK COMPANY
 "OIL COMPANY "LUKOIL"
 Sretensky bouvar 11, RU-101000 MOSKVA,
 Russian Federation

(791) შპს „ლუკოილ-ჯორჯია“
 მდ. მტკვრის მარჯვენა სანაპირო, გოთუას
 ქუჩის მიმდებარე ტერიტორია, თბილისი,
 საქართველო

(793) №1772
 მარტივი
 30 12 2021-დან 31 12 2026-მდე

35 – საქონლის დემონსტრაცია; საქონლის პრო-
 მოცია (მესამე პირებისთვის); ნიმუშების გავრ-
 ცელება; სარეკლამო მასალების გავრცელება;
 რეკლამა.

37 – ავტოსამრეცხაო; სატრანსპორტო საშუალებ-
 ზების რეცხვა; სატრანსპორტო საშუალებების
 ანტიკოროზიული დამუშავება; ავტომობილე-
 ბის ტექნიკური მომსახურება და რემონტი; ბენ-
 ზინგასამართი სადგურები (სატრანსპორტო სა-
 შუალებების საწვავით შევსება და ტექნომსახუ-
 რება).

43 – სასტუმროს მომსახურება; 24-საათიანი
 სწრაფი მომსახურების რესტორნები (სასადი-
 ლოები); კაფე-რესტორნები; კაფეტერიები.

(800) 1001044
 (732) PUBLIC JOINT STOCK COMPANY
 "OIL COMPANY "LUKOIL"
 Sretensky bouvar 11, RU-101000 MOSKVA,
 Russian Federation

(791) შპს „ლუკოილ-ჯორჯია“
 მდ. მტკვრის მარჯვენა სანაპირო, გოთუას
 ქუჩის მიმდებარე ტერიტორია, თბილისი,
 საქართველო

(793) №1775

არაექსკლუზიური

01 01 2022-დან 01 01 2027-მდე

35 – საქონლის დემონსტრაცია; საქონლის პრო-
მოცია (მესამე პირებისთვის); ნიმუშების გავრ-
ცელება; სარეკლამო მასალების გავრცელება;
რეკლამა.

37 – ავტოსამრეცხაო; სატრანსპორტო საშუალე-
ბების რეცხვა; სატრანსპორტო საშუალებების
ანტიკოროზიული დამუშავება; ავტომობილე-
ბის ტექნიკური მომსახურება და რემონტი; ბენ-
ზინგასამართი სადგურები (სატრანსპორტო სა-
შუალებების საწვავით შევსება და ტექმომსახუ-
რება).

43 – სასტუმროს მომსახურება; 24-საათიანი
სწრაფი მომსახურების რესტორნები (სასადი-
ლოები); კაფე-რესტორნები; კაფეტერიები.

სისტემური საძიებლები გამოგონებები

საერთაშორისო კლასიფიკაციის ინდექსის და განაცხადის
გამოქვეყნების ნომრის შესაბამისობის ცხრილი

საერთაშორისო კლასიფიკაციის ინდექსი (51)	განაცხადის გამოქვეყნების ნომერი (10)
A 21 D 13/11; A 21 D 13/13; A 21 D 13/41	AP 2023 15661 A
A 61 K 39/00; A 61 K 47/18; A 61 K 47/26; A 61 K 9/00; C 07 K 16/24	AP 2023 15302
B 01 F 13/10; B 08 B 7/00; B 44 D 3/08	AP 2023 15542 A

განაცხადის გამოქვეყნების ნომრის და საერთაშორისო
კლასიფიკაციის ინდექსის შესაბამისობის ცხრილი

განაცხადის გამოქვეყნების ნომერი (10)	საერთაშორისო კლასიფიკაციის ინდექსი (51)
AP 2023 15302	A 61 K 39/00; A 61 K 47/18; A 61 K 47/26; A 61 K 9/00; C 07 K 16/24
AP 2023 15542 A	B 01 F 13/10; B 08 B 7/00; B 44 D 3/08
AP 2023 15661 A	A 21 D 13/11; A 21 D 13/13; A 21 D 13/41

საერთაშორისო კლასიფიკაციის ინდექსის, პატენტის ნომრისა
და გამოქვეყნების ნომრის შესაბამისობის ცხრილი

საერთაშორისო კლასიფიკაციის ინდექსი (51)	პატენტის ნომერი (11)	განაცხადის გამოქვეყნების ნომერი (10)
A 01 N 43/80; C 07 D 261/04	P 2023 7490 B	AP 2022 15389 A
A 23 F 3/34	P 2023 7489 B	AP 2022 15589 A
A 61 K 9/08; A 61 K 31/437; A 61 K 9/00; A 61 P 25/20	P 2023 7492 B	AP 2022 15600 A
A 61 K 31/4178; A 61 P 11/00; A 61 P 37/00; C 07 D 403/12	P 2023 7493 B	AP 2022 15523 A
A 61 P 35/00; C 07 D 401/14	P 2023 7494 B	AP 2022 15620 A
C 04 B 28/14; C 04 B 11/00	P 2023 7495 B	AP 2022 15261 A
C 07 B 59/00; C 07 D 295/145	P 2023 7496 B	AP 2022 15719 A
C 07 B 59/00; C 07 D 295/145	P 2023 7497 B	AP 2022 15720 A
C 07 C 51/16; C 07 C 231/02; C 07 D 265/32	P 2023 7498 B	AP 2022 15407 A
H 01 Q 15/20	P 2023 7491 B	AP 2022 15604 A

პატენტის ნომრის, ბანაცხაღის გამოქვეყნების ნომრისა
და სავრთავროსო კლასიფიკაციის ინდექსის შესაბამისობის ცხრილი

პატენტის ნომერი (11)	ბანაცხაღის გამოქვეყნების ნომერი (10)	სავრთავროსო კლასიფიკაციის ინდექსი (51)
P 2023 7489 B	AP 2022 15589 A	A 23 F 3/34
P 2023 7490 B	AP 2022 15389 A	A 01 N 43/80; C 07 D 261/04
P 2023 7491 B	AP 2022 15604 A	H 01 Q 15/20
P 2023 7492 B	AP 2022 15600 A	A 61 K 9/08; A 61 K 31/437; A 61 K 9/00; A 61 P 25/20
P 2023 7493 B	AP 2022 15523 A	A 61 K 31/4178; A 61 P 11/00; A 61 P 37/00; C 07 D 403/12
P 2023 7494 B	AP 2022 15620 A	A 61 P 35/00; C 07 D 401/14
P 2023 7495 B	AP 2022 15261 A	C 04 B 28/14; C 04 B 11/00
P 2023 7496 B	AP 2022 15719 A	C 07 B 59/00; C 07 D 295/145
P 2023 7497 B	AP 2022 15720 A	C 07 B 59/00; C 07 D 295/145
P 2023 7498 B	AP 2022 15407 A	C 07 C 51/16; C 07 C 231/02; C 07 D 265/32

ბანაცხაღის ნომრის, ბანაცხაღის გამოქვეყნების ნომრისა
და პატენტის ნომრის შესაბამისობის ცხრილი

ბანაცხაღის ნომერი (21)	ბანაცხაღის გამოქვეყნების ნომერი (10)	პატენტის ნომერი (11)
AP 2017 15261	AP 2022 15261 A	P 2023 7495 B
AP 2018 15389	AP 2022 15389 A	P 2023 7490 B
AP 2019 15407	AP 2022 15407 A	P 2023 7498 B
AP 2019 15523	AP 2022 15523 A	P 2023 7493 B
AP 2021 15589	AP 2022 15589 A	P 2023 7489 B
AP 2019 15600	AP 2022 15600 A	P 2023 7492 B
AP 2021 15604	AP 2022 15604 A	P 2023 7491 B
AP 2019 15620	AP 2022 15620 A	P 2023 7494 B
AP 2014 15719	AP 2022 15719 A	P 2023 7496 B
AP 2014 15720	AP 2022 15720 A	P 2023 7497 B

სასარბებლო მოდელები

საერთაშორისო კლასიფიკაციის ინდექსის და განაცხადის
გამოქვეყნების ნომრის შესაბამისობის ცხრილი

საერთაშორისო კლასიფიკაციის ინდექსი (51)	განაცხადის გამოქვეყნების ნომერი (10)
A 61 G 10/00	AU 2023 16056 U
F 41 F 3/00; F 41 F 7/00	AU 2023 16007 U

განაცხადის გამოქვეყნების ნომრის და საერთაშორისო
კლასიფიკაციის ინდექსის შესაბამისობის ცხრილი

განაცხადის გამოქვეყნების ნომერი (10)	საერთაშორისო კლასიფიკაციის ინდექსი (51)
AU 2023 16007 U	F 41 F 3/00; F 41 F 7/00
AU 2023 16056 U	A 61 G 10/00

საერთაშორისო კლასიფიკაციის ინდექსის, პატენტის ნომრისა
და გამოქვეყნების ნომრის შესაბამისობის ცხრილი

საერთაშორისო კლასიფიკაციის ინდექსი (51)	პატენტის ნომერი (11)	განაცხადის გამოქვეყნების ნომერი (10)
E 02 B 8/06	U 2023 2148 Y	AU 2022 15738 U

პატენტის ნომრის, განაცხადის გამოქვეყნების ნომრისა
და საერთაშორისო კლასიფიკაციის ინდექსის შესაბამისობის ცხრილი

პატენტის ნომერი (11)	განაცხადის გამოქვეყნების ნომერი (10)	საერთაშორისო კლასიფიკაციის ინდექსი (51)
U 2023 2148 Y	AU 2022 15738 U	E 02 B 8/06

განაცხადის ნომრის, განაცხადის გამოქვეყნების ნომრისა
და პატენტის ნომრის შესაბამისობის ცხრილი

განაცხადის ნომერი (21)	განაცხადის გამოქვეყნების ნომერი (10)	პატენტის ნომერი (11)
AU 2021 15738	AU 2022 15738 U	U 2023 2148 Y

დიზაინები

საერთაშორისო კლასიფიკაციის ინდექსის და ბანაცხაღის
გამოქვეყნების ნომრის შესაბამისობის ცხრილი

საერთაშორისო კლასიფიკაციის ინდექსი (51)	ბანაცხაღის გამოქვეყნების ნომერი (10)
11-01	AD 2023 1284 S

ბანაცხაღის გამოქვეყნების ნომრის და საერთაშორისო
კლასიფიკაციის ინდექსის შესაბამისობის ცხრილი

ბანაცხაღის გამოქვეყნების ნომერი (10)	საერთაშორისო კლასიფიკაციის ინდექსი (51)
AD 2023 1284 S	11-01

დაჩქარებული პროცედურით რეგისტრირებული დიზაინი

საერთაშორისო კლასიფიკაციის ინდექსის და რეგისტრაციის ნომრის
შესაბამისობის ცხრილი

საერთაშორისო კლასიფიკაციის ინდექსი (51)	რეგისტრაციის ნომერი (11)
19-08	D 2023 968 S

რეგისტრაციის ნომრის და საერთაშორისო კლასიფიკაციის ინდექსის
შესაბამისობის ცხრილი

რეგისტრაციის ნომერი (11)	საერთაშორისო კლასიფიკაციის ინდექსი (51)
D 2023 968 S	19-08

ბანაცხაღის ნომრის და რეგისტრაციის ნომრის შესაბამისობის ცხრილი

ბანაცხაღის ნომერი (21)	რეგისტრაციის ნომერი (11)
AD 2023 1301	D 2023 968 S

სასაქონლო ნიშნები

რეგისტრაციის ნომრის, განაცხადის ნომრის, განაცხადის გამოქვეყნების ნომრისა და ბიულეტენის ნომრის შესაბამისობის ცხრილი

რეგისტრაციის ნომერი (111)	განაცხადის ნომერი (210)	განაცხადის გამოქვეყნების ნომერი (260)	ბიულეტენის ნომერი
M 2023 36640 R	AM 116402	AM 2022 116402 A	16(595)2022
M 2023 36641 R	AM 116405	AM 2022 116405 A	16(595)2022
M 2023 36642 R	AM 121852	-	7(610)2023
M 2023 36643 R	AM 121865	-	7(610)2023
M 2023 36644 R	AM 121851	-	7(610)2023
M 2023 36645 R	AM 121850	-	7(610)2023
M 2023 36646 R	AM 116519	AM 2022 116519 A	17(596)2022
M 2023 36647 R	AM 116525	AM 2022 116525 A	18(597)2022
M 2023 36648 R	AM 116336	AM 2022 116336 A	17(596)2022
M 2023 36649 R	AM 121749	-	7(610)2023
M 2023 36650 R	AM 121766	-	7(610)2023
M 2023 36651 R	AM 116538	AM 2022 116538 A	18(597)2022
M 2023 36652 R	AM 116756	AM 2022 116756 A	17(596)2022
M 2023 36653 R	AM 116520	AM 2022 116520 A	17(596)2022
M 2023 36654 R	AM 116868	AM 2022 116868 A	22(601)2022
M 2023 36655 R	AM 117904	AM 2022 117904 A	22(601)2022
M 2023 36656 R	AM 117822	AM 2022 117822 A	22(601)2022
M 2023 36657 R	AM 117662	AM 2022 117662 A	22(601)2022
M 2023 36658 R	AM 117618	AM 2022 117618 A	23(602)2022
M 2023 36659 R	AM 117422	AM 2022 117422 A	22(601)2022
M 2023 36660 R	AM 117421	AM 2022 117421 A	22(601)2022
M 2023 36661 R	AM 116426	AM 2022 116426 A	17(596)2022
M 2023 36662 R	AM 116314	AM 2022 116314 A	17(596)2022
M 2023 36663 R	AM 114754	AM 2022 114754 A	19(598)2022
M 2023 36664 R	AM 121925	-	7(610)2023
M 2023 36665 R	AM 121935	-	7(610)2023
M 2023 36666 R	AM 121933	-	7(610)2023
M 2023 36667 R	AM 121508	-	7(610)2023
M 2023 36668 R	AM 121509	-	7(610)2023
M 2023 36669 R	AM 122015	-	7(610)2023
M 2023 36670 R	AM 122020	-	7(610)2023
M 2023 36671 R	AM 122033	-	7(610)2023
M 2023 36672 R	AM 121768	-	7(610)2023
M 2023 36673 R	AM 121767	-	7(610)2023
M 2023 36674 R	AM 121923	-	7(610)2023
M 2023 36675 R	AM 122014	-	7(610)2023
M 2023 36676 R	AM 122117	-	7(610)2023
M 2023 36677 R	AM 122021	-	7(610)2023
M 2023 36678 R	AM 122112	-	7(610)2023
M 2023 36679 R	AM 122115	-	7(610)2023
M 2023 36680 R	AM 122011	-	7(610)2023
M 2023 36681 R	AM 121759	-	7(610)2023

ბანაცხადის გამომქვეყნების ნომრისა და ბანაცხადის ნომრის
შესაბამისობის ცხრილი

ბანაცხადის გამომქვეყნების ნომერი (260)	ბანაცხადის ნომერი (210)	1	2
1	2	AM 2023 103095 A*	AM 103095
AM 2023 117558 A	AM 117558	AM 2023 119188 A	AM 119188
AM 2023 118077 A	AM 118077	AM 2023 119190 A	AM 119190
AM 2023 118410 A	AM 118410	AM 2023 119192 A	AM 119192
AM 2023 118561 A	AM 118561	AM 2023 119193 A	AM 119193
AM 2023 118651 A	AM 118651	AM 2023 119196 A	AM 119196
AM 2023 118652 A	AM 118652	AM 2023 119212 A	AM 119212
AM 2023 118761 A	AM 118761	AM 2023 119267 A	AM 119267
AM 2023 118763 A	AM 118763	AM 2023 119269 A	AM 119269
AM 2023 118764 A	AM 118764	AM 2023 119270 A	AM 119270
AM 2023 118832 A	AM 118832	AM 2023 119271 A	AM 119271
AM 2023 118941 A	AM 118941	AM 2023 119273 A	AM 119273
AM 2023 118993 A	AM 118993	AM 2023 119274 A	AM 119274
AM 2023 118996 A	AM 118996	AM 2023 119276 A	AM 119276
AM 2023 118997 A	AM 118997	AM 2023 119278 A	AM 119278
AM 2023 118998 A	AM 118998	AM 2023 119280 A	AM 119280
AM 2023 118999 A	AM 118999	AM 2023 119283 A	AM 119283
AM 2023 119003 A	AM 119003	AM 2023 119287 A	AM 119287
AM 2023 119008 A	AM 119008	AM 2023 119343 A	AM 119343
AM 2023 119009 A	AM 119009	AM 2023 119345 A	AM 119345
AM 2023 119026 A	AM 119026	AM 2023 119347 A	AM 119347
AM 2023 119074 A	AM 119074	AM 2023 119348 A	AM 119348
AM 2023 119077 A	AM 119077	AM 2023 119351 A	AM 119351
AM 2023 119103 A	AM 119103	AM 2023 119352 A	AM 119352
AM 2023 119105 A	AM 119105	AM 2023 119364 A	AM 119364
AM 2023 119179 A	AM 119179	AM 2023 119368 A	AM 119368
AM 2023 119180 A	AM 119180	AM 2023 119372 A	AM 119372
AM 2023 119185 A	AM 119185	AM 2023 119374 A	AM 119374
AM 2023 119186 A	AM 119186	AM 2023 119483 A	AM 119483
AM 2023 119187 A	AM 119187	AM 2023 119489 A	AM 119489
		AM 2023 119492 A	AM 119492
		AM 2023 119493 A	AM 119493
		AM 2023 119581 A	AM 119581
		AM 2023 119596 A	AM 119596
		AM 2023 119675 A	AM 119675

ბანაცხადის გამოქვეყნების ნომრის საბიუჯეტო საქონლისა
და/ან მომსახურების კლასის მიხედვით

საქონლისა და/ან მომსახურების კლასი (511)	ბანაცხადის გამოქვეყნების ნომერი (260)	1	2
1	2	29	AM 2023 119103 A
3	AM 2023 119283 A	29	AM 2023 119105 A
3	AM 2023 119343 A	29	AM 2023 119280 A
3	AM 2023 119489 A	29	AM 2023 119283 A
4	AM 2023 119003 A	29	AM 2023 119347 A
5	AM 2023 119187 A	29	AM 2023 119348 A
9	AM 2023 117558 A	29	AM 2023 119489 A
9	AM 2023 118651 A	30	AM 2023 118941 A
9	AM 2023 118652 A	30	AM 2023 118996 A
9	AM 2023 119003 A	30	AM 2023 118997 A
9	AM 2023 119192 A	30	AM 2023 118998 A
9	AM 2023 119271 A	30	AM 2023 118999 A
9	AM 2023 119283 A	30	AM 2023 119008 A
9	AM 2023 119287 A	30	AM 2023 119009 A
9	AM 2023 119489 A	30	AM 2023 119074 A
11	AM 2023 119283 A	30	AM 2023 119103 A
11	AM 2023 119489 A	30	AM 2023 119105 A
12	AM 2023 119283 A	30	AM 2023 119283 A
12	AM 2023 119489 A	30	AM 2023 119483 A
12	AM 2023 119581 A	30	AM 2023 119489 A
14	AM 2023 119283 A	30	AM 2023 119675 A
14	AM 2023 119489 A	31	AM 2023 119103 A
16	AM 2023 119185 A	32	AM 2023 118761 A
18	AM 2023 119283 A	32	AM 2023 118763 A
18	AM 2023 119343 A	32	AM 2023 118764 A
18	AM 2023 119489 A	32	AM 2023 119008 A
20	AM 2023 119283 A	32	AM 2023 119009 A
20	AM 2023 119489 A	32	AM 2023 119283 A
21	AM 2023 119185 A	32	AM 2023 119489 A
21	AM 2023 119283 A	32	AM 2023 119493 A
21	AM 2023 119489 A	33	AM 2023 118410 A
22	AM 2023 119283 A	33	AM 2023 118561 A
22	AM 2023 119489 A	33	AM 2023 119026 A
24	AM 2023 119283 A	33	AM 2023 119186 A
24	AM 2023 119489 A	33	AM 2023 119188 A
25	AM 2023 119283 A	33	AM 2023 119190 A
25	AM 2023 119343 A	33	AM 2023 119193 A
25	AM 2023 119489 A	33	AM 2023 119276 A
28	AM 2023 119283 A	33	AM 2023 119278 A
28	AM 2023 119343 A	33	AM 2023 119345 A
28	AM 2023 119489 A	33	AM 2023 119374 A
		33	AM 2023 119493 A
		34	AM 2023 118993 A
		34	AM 2023 119077 A
		34	AM 2023 119212 A

1	2
34	AM 2023 119267 A
34	AM 2023 119269 A
34	AM 2023 119270 A
34	AM 2023 119274 A
34	AM 2023 119372 A
35	AM 2023 118410 A
35	AM 2023 118561 A
35	AM 2023 118993 A
35	AM 2023 119186 A
35	AM 2023 119192 A
35	AM 2023 119271 A
35	AM 2023 119351 A
35	AM 2023 119352 A
35	AM 2023 119489 A
35	AM 2023 119581 A
35	AM 2023 119596 A
36	AM 2023 103095 A*
36	AM 2023 118651 A
36	AM 2023 118652 A
36	AM 2023 119196 A
36	AM 2023 119271 A
37	AM 2023 119003 A
37	AM 2023 119185 A

1	2
37	AM 2023 119196 A
38	AM 2023 119179 A
38	AM 2023 119180 A
38	AM 2023 119271 A
38	AM 2023 119364 A
39	AM 2023 119581 A
40	AM 2023 118832 A
40	AM 2023 119185 A
41	AM 2023 118077 A
41	AM 2023 119179 A
41	AM 2023 119180 A
41	AM 2023 119351 A
41	AM 2023 119352 A
41	AM 2023 119364 A
41	AM 2023 119368 A
41	AM 2023 119372 A
41	AM 2023 119489 A
42	AM 2023 119271 A
42	AM 2023 119287 A
43	AM 2023 118993 A
43	AM 2023 119273 A
43	AM 2023 119492 A

დაჩქარებული პროცედურით რეგისტრირებული სასაქონლო ნიშნის ნომრის
საბიუჯეტო საქონლისა და/ან მომსახურების კლასის მიხედვით

საქონლისა და/ან მომსახურების კლასი (511)	დაჩქარებული პროცედურით რეგისტრირებული სასაქონლო ნიშნის ნომერი (111)
9	M 2023 36650 R
9	M 2023 36665 R
9	M 2023 36672 R
9	M 2023 36673 R
9	M 2023 36681 R
11	M 2023 36669 R
11	M 2023 36671 R
11	M 2023 36681 R
25	M 2023 36665 R
30	M 2023 36679 R
33	M 2023 36664 R
33	M 2023 36678 R
34	M 2023 36667 R
34	M 2023 36668 R
34	M 2023 36681 R
35	M 2023 36677 R
36	M 2023 36644 R
36	M 2023 36645 R
36	M 2023 36650 R
36	M 2023 36675 R
37	M 2023 36644 R
37	M 2023 36645 R
41	M 2023 36642 R
41	M 2023 36649 R
41	M 2023 36665 R
41	M 2023 36666 R
41	M 2023 36674 R
42	M 2023 36643 R
42	M 2023 36677 R
43	M 2023 36642 R
43	M 2023 36676 R
43	M 2023 36680 R
44	M 2023 36670 R

სამრეწველო საკუთრების
ოფიციალური ბიულეტენი

7(610)

გამომცემი

დიზაინი

სასარგებლო მოდელები

სასაქონლო ნიშნები

მთავარი რედაქტორი: ნ. ბებრიშვილი

კორექტორი: მ. სოსელია

დამკაბადონებლები: მ. ორდენიძე

ქ. სვანიძე

პოლიგრაფიული ჯგუფი: მ. მეჩტიშვილი

ი. გოგოლაშვილი

ლ. დოლიძე

ISSN 2720-8478

ხელმოწერილია გამოსაცემად 2023 04 07

ტირაჟი 10

შეკვეთა №7

ბიულეტენის ელექტრონული ვერსიის გაცნობა შესაძლებელია საქპატენტის ვებგვერდზე

სათავო ოფისი: 3300 ქ. მცხეთა, ანტიოქის ქ. №5; ფაქსი: (+995 32) 2252531

0179 ქ. თბილისი, ნინო რამიშვილის ქ. №31; ტელ.: (+995 32) 2252531

info@sakpatenti.gov.ge

www.sakpatenti.gov.ge