



სამრეწველო საკუთრების ოფიციალური ბიულეტენი

გამოგონებები
სასარგებლო მოდელები
დიზაინები
სასაქონლო ნიშნები
საქონლის ადგილწარმოშობის დასახელება



საქართველოს ინტელექტუალური
საკუთრების ეროვნული ცენტრი
საქპატენტი
SAKPATENTI
NATIONAL INTELLECTUAL PROPERTY
CENTER OF GEORGIA
www.sakpatenti.gov.ge

საერთაშორისო კოდეზი გიზლიობრაფიული მონაცემების იდენტიფიკაციისათვის

გამოგონებადი, სასარგებლო მოდელები

- (10) - ექსპერტიზაგაელოლი განაცხადის გამოქვეყნების ნომერი
- (11) - პატენტის ნომერი და სახეობის კოდი
- (21) - განაცხადის სარეგისტრაციო ნომერი
- (22) - განაცხადის შეტანის თარიღი
- (23) - საგამოფენო პრიორიტეტის თარიღი ან აღრიხდელი პრიორიტეტის მქონე განაცხადის შეტანის თარიღი და, თუ შესაძლებელია, განაცხადის ომერი
- (24) - თარიღი, რომლიდანაც იწყება პატენტის მოქმედება
- (31) - საპრიორიტეტო განაცხადის ნომერი
- (32) - საპრიორიტეტო განაცხადის შეტანის თარიღი
- (33) - კოდი ქვეყნისა ან რეგიონული ორგანიზაციისა, რომლის უწყებამაც მიანიჭა ნომერი საპრიორიტეტო განაცხადს
- (44) - დამცავი საბუთის ჯერ ამქონე, მაგრამ ექსპერტიზაგაელოლი განაცხადის გამოქვეყნების თარიღი და ბიულეტენის ნომერი
- (45) - რეგისტრაცია გავლოლი საპატენტო საბუთის გამოქვეყნების თარიღი
- (51) - საერთაშორისო საპატენტო კლასიფიკაციის ინდექსი
- (54) - გამოგონების დასახელება
- (57) - რეფერატის ტექსტი
- (60) - სრულ ექსპერტიზაგაელოლი გამოგონებაზე უცხოური საპატენტო უწყების მიერ გაცემული დამცავი საბუთის ნომერი, თარიღი, რომლიდანაც იწყება ამ დამცავი საბუთის მოქმედება, და კოდი ქვეყნისა ან რეგიონული ორგანიზაციისა, რომლის უწყებამაც გასცა ეს დამცავი საბუთი
- (62) - უფრო აღრიხდელი განაცხადის ნომერი და, თუ შესაძლებელია, ნარდგენის თარიღი გამოცემული განაცხადის შემთხვევაში
- (71) - განმცხადებლის სახელი, გვარი (ქვეყნის კოდი)
- (72) - გამომგონებლის სახელი, გვარი (ქვეყნის კოდი)
- (73) - პატენტმფლობელის სახელი, გვარი (ქვეყნის კოდი), მისამართი
- (74) - ნარმომადგენლის ან პატენტრწმუნებულის სახელი, გვარი
- (85) - საერთაშორისო განაცხადის ეროვნული ფაზის დაწყების თარიღი
- (86) - საერთაშორისო განაცხადის ნომერი და შეტანის თარიღი
- (87) - საერთაშორისო განაცხადის გამოქვეყნების ნომერი და თარიღი
- (94) - დაცვის დამატებითი მონობით გაგრძელებული პატენტის მოქმედების ვადის ამონურვის თარიღი

ლიზინები

- (10) - განაცხადის გამოქვეყნების ნომერი
- (11) - პატენტის ნომერი და სახეობის კოდი ან რეგისტრაციის ნომერი
- (15) - რეგისტრაციის თარიღი/პატენტის გაგრძელების თარიღი
- (18) - პატენტის ან რეგისტრაციის მოქმედების ვადის გასვლის სავარაუდო თარიღი
- (21) - განაცხადის ნომერი
- (22) - განაცხადის შეტანის თარიღი
- (23) - საგამოფენო პრიორიტეტის თარიღი ან აღრიხდელი პრიორიტეტის მქონე განაცხადის შეტანის თარიღი და, თუ შესაძლებელია, განაცხადის ნომერი
- (24) - თარიღი, რომლიდანაც იწყება პატენტის მოქმედება
- (28) - ღიზინების რაოდენობა განაცხადში
- (30) - საპრიორიტეტო მონაცემები (განაცხადის ნომერი, განაცხადის შეტანის თარიღი და ორასოიანი კოდი იმ ორგანიზაციის იდენტიფიკაციისათვის, სადაც იყო ნარდგენილი საპრიორიტეტო განაცხადი)
- (31) - საპრიორიტეტო განაცხადის ნომერი
- (32) - საპრიორიტეტო განაცხადის შეტანის თარიღი
- (33) - კოდი ქვეყნისა ან რეგიონული ორგანიზაციისა, რომლის უწყებამაც მიანიჭა ნომერი საპრიორიტეტო განაცხადს
- (34) - ისმო-ს სტანდარტის (შთ.3) შესაბამის ორასოიანი კოდი იმ ორგანიზაციის იდენტიფიკაციისათვის, სადაც იყო ნარდგენილი საპრიორიტეტო განაცხადი
- (44) - ღიზინის გამოქვეყნების თარიღი და ბიულეტენის ნომერი (პირველი პუბლიკაცია)
- (45) - საერთაშორისო ბიუროს მიერ დარეგისტრირებული ღიზინის გამოქვეყნების თარიღი და ბიულეტენის ნომერი
- (51) - ღიზინების საერთაშორისო კლასიფიკაცია (ლოკარნოს კლასიფიკაციის კლასი და ქვეკლასი)
- (54) - ღიზინის დასახელება
- (55) - ღიზინის გამოსახულება
- (57) - ღიზინის არსებითი ნიშნების აღწერა, ფერის ჩათვლით
- (58) - ყველა სახის ცვლილების შესახებ რეგისტრში ჩანანერის შეტანის თარიღი
- (62) - აღრიხდელი განაცხადის, რეგისტრაციის ან საბუთის ნომერი და, თუ შესაძლებელია, ნარდგენის თარიღი, გამოცალკეებული განაცხადის შემთხვევაში
- (71) - განმცხადებლის სახელი, გვარი (ქვეყნის კოდი), მისამართი
- (72) - ავტორის სახელი, გვარი ან დასახელება (ქვეყნის კოდი)
- (73) - პატენტმფლობელის სახელი, გვარი (ქვეყნის კოდი), მისამართი
- (74) - ნარმომადგენლის სახელი, გვარი და მისამართი
- (81) - შესაბამისი მონაწილე მხარეები:
 - II. მონაწილე მხარეები, აღნიშნული 1960 წლის აქტის თანახმად
 - III. მონაწილე მხარეები, აღნიშნული 1999 წლის აქტის თანახმად
- (85) - მფლობელის მუდმივი საცხოვრებელი ადგილი
- (86) - მფლობელის მოქალაქეობა
- (87) - მფლობელის საცხოვრებელი ადგილი
- (88) - ქვეყანა, სადაც მფლობელს აქვს ნამდვილი და მოქმედი სამრეწველო ან საეკონომიკური სანარმო

სასაქონლო ნიშნები

- (111) - რეგისტრაციის ნომერი
- (151) - რეგისტრაციის თარიღი
- (156) - რეგისტრაციის ვადის გაგრძელების თარიღი
- (181) - რეგისტრაციის ვადის გასვლის სავარაუდო თარიღი
- (186) - ვადის გაგრძელების ვადის სავარაუდო თარიღი
- (141) - რეგისტრაციის მოქმედების ვადის გაუქმების თარიღი
- (210) - განაცხადის ნომერი
- (220) - განაცხადის შეტანის თარიღი
- (230) - საგამოფენო მონაცემები
- (260) - ნომერი განაცხადისა, რომელზედაც გამოტანილია ექსპერტიზის დადებითი გადაწყვეტილება რეგისტრაციის შესახებ (გამოქვეყნების ნომერი)
- (310) - პირველი განაცხადის ნომერი
- (320) - პირველი განაცხადის შეტანის თარიღი
- (330) - პირველი განაცხადის მიმღები ეროვნული ან რეგიონული უწყების ან ორგანიზაციის საიდენტიფიკაციო კოდი
- (511) - საქონლისა და მომსახურების საერთაშორისო კლასიფიკაცია სასაქონლო ნიშნის რეგისტრაციისათვის და/ან კლასიფიკირებული საქონლისა და/ან მომსახურების ჩამონათვალი
- (526) - დისკლამაცია
- (531) - სასაქონლო ნიშნის გამოსახულებითი ელემენტების აღწერა სასაქონლო ნიშნების გამოსახულებითი ელემენტების საერთაშორისო კლასიფიკაციის (ვენის კლასიფიკაცია) მიხედვით
- (540) - ნიშნის გამოსახულება
- (550) - სასაქონლო ნიშნის ტიპი ან სახეობა
- (551) - მითითება, რომ ნიშანი არის კოლექტიური, სასერტიფიკაციო ან საგარანტიო
- (554) - სამგანზომილებიანი (მოცულობითი) ნიშანი
- (580) - განაცხადსა და ნიშნის რეგისტრაციისათვის დაკავშირებული ყველა სახის ცვლილებაზე ჩანანერის შეტანის თარიღი
- (591) - ინფორმაცია განცხადებულ ფერებზე
- (731) - განმცხადებლის სახელი და მისამართი
- (732) - მფლობელის სახელი და მისამართი
- (740) - ნარმომადგენლის სახელი და მისამართი
- (750) - მიმონერის მისამართი
- (770) - ცვლილებამდე განმცხადებლის ან მფლობელის სახელი და მისამართი უფლების გადაცემის შემთხვევაში
- (771) - ცვლილებამდე განმცხადებლის ან მფლობელის სახელი და მისამართი უფლების გადაცემის გარეშე
- (791) - ლიცენზიატის სახელი და მისამართი
- (793) - ლიცენზიის პირობები და/ან შეზღუდვაზე მინიშნება (ლიცენზიის სახე, სალიცენზიო ხელშეკრულების ნომერი, სალიცენზიო ხელშეკრულების თარიღი, სალიცენზიო ხელშეკრულების მოქმედების ვადა)
- (800) - სასაქონლო ნიშნის რეგისტრაციის მონაცემები ნიშნების საერთაშორისო რეგისტრაციის მადრიდის ხელშეკრულებასთან დაკავშირებული პროტოკოლის მიხედვით (საერთაშორისო რეგისტრაციის ნომერი)
- (852) - ნაწილობრივ გაუქმებული საქონლის/მომსახურების ჩამონათვალი
- (891) - შემდგომი გავრცელების თარიღი

	გამოგონებადისა და სასარგებლო მოდელების საერთაშორისო კლასიფიკაციის ინდექსები	გამოგონებადისა და სასარგებლო მოდელების საერთაშორისო კლასიფიკაციის ინდექსები
(21) AP 0000 000000	- გამოგონებაზე განაცხადის ნომერი	განყოფილება A - ადამიანის პირველადი მოთხოვნილების საგნები
(10) AP 0000 0000 A	- გამოგონებაზე განაცხადის გამოქვეყნების ნომერი (პირველი პუბლიკაცია)	განყოფილება B - ტექნოლოგიური პროცესები; ტრანსპორტირება
(11) P 0000 0000 B	- გამოგონების პატენტის ნომერი (მეორე პუბლიკაცია)	განყოფილება C - ქიმიკა; მეტალურგია
(21) API 0000 000000	- შემოტანილი პატენტზე განაცხადის ნომერი	განყოფილება D - საფეიქრო ნაწარმი; ქაღალდი
(11) PI 0000 0000 A	- შემოტანილი პატენტის ნომერი (პირველი პუბლიკაცია)	განყოფილება E - მშენებლობა; სამთო საქმე; სტაციონარული ნაგებობები
(21) AU 0000 000000	- სასარგებლო მოდელებზე განაცხადის ნომერი	განყოფილება F - მექანიკა; განათება; გათბობა; იარაღი; ასაფეთქებელი საშუალებები
(10) AU 0000 0000 U	- სასარგებლო მოდელებზე განაცხადის გამოქვეყნების ნომერი (პირველი პუბლიკაცია)	განყოფილება G - ფიზიკა
(11) U 0000 0000 Y	- სასარგებლო მოდელების პატენტის ნომერი (მეორე პუბლიკაცია)	განყოფილება H - ელექტრობა
(21) AD 0000 000000	- ღიზინზე განაცხადის ნომერი	
(10) AD 0000 0000 S	- ღიზინზე განაცხადის გამოქვეყნების ნომერი (პირველი პუბლიკაცია)	
(11) D 0000 0000 S	- რეგისტრირებული ღიზინი	
M	- სასაქონლო ნიშანი	
(210) AM 0000 000000	- განაცხადის ნომერი	
(260) AAM 0000 000000 A	- განაცხადის გამოქვეყნების ნომერი	
(111) M 0000 00000 R	- რეგისტრაციის ნომერი	
MMM0000 00000 Rn	- მომდენო ვადით რეგისტრაციის ნომერი, სადაც n=1, 2, 3...	
M 0000 00000 R(P)	- რეგისტრაციის ნომერი ნიშანზე უფლების ნაწილობრივ გადაცემისას	
*	- საქპატენტის სააპელაციო პალატის გადაწყვეტილების შემდეგ გამოქვეყნებული განაცხადის ნომერი	
**	- სასამართლოს გადაწყვეტილების შემდეგ გამოქვეყნებული განაცხადის ნომერი	

სამრეწველო საკუთრების ოფიციალური ბიულეტენი

გამოგონებები

სასარგებლო მოდელები

დიზაინები

სასაქონლო ნიშნები

საქონლის ადგილწარმოშობის დასახელება

შ ი ნ ა ა რ ს ი

გამოქვეყნებული ობიექტები	3
გამოგონებები	
• განაცხადები, რომლებზეც გამოტანილია გადაწყვეტილება პატენტის გაცემის შესახებ	4
სასაჩხუბრო მოდელები	
• განაცხადი, რომელზეც გამოტანილია გადაწყვეტილება პატენტის გაცემის შესახებ	11
დიზაინები	
• განაცხადი, რომელზეც გამოტანილია გადაწყვეტილება რეგისტრაციის შესახებ	12
• დიზაინები, რომლებიც რეგისტრირებულია საერთაშორისო ბიუროში საქართველოს ტერიტორიაზე უფლებათა გავრცელების მოთხოვნით	14
სასაქონლო ნიშნები	
• ეროვნული პროცედურით შემოტანილი განაცხადები, რომლებზეც გამოტანილია გადაწყვეტილება რეგისტრაციის შესახებ	27
• რეგისტრირებული სასაქონლო ნიშნები	51
• დაჩქარებული პროცედურით რეგისტრირებული სასაქონლო ნიშნები	56
• საერთაშორისო სასაქონლო ნიშნები, რომლებზეც გამოტანილია გადაწყვეტილება დაცვის მინიჭების შესახებ	65
• საერთაშორისო სასაქონლო ნიშნები, რომლებსაც მიენიჭა დაცვა საქართველოში	91
საქონლის ადგილწარმოშობის დასახელება	
საქონლის ადგილწარმოშობის დასახელების რეგისტრაციაში ცვლილების შეტანა	95
ოფიციალური შეტყობინებები	
გამოგონებები	
• პატენტების გაუქმება აღდგენის უფლებით	97
• პატენტების მოქმედების აღდგენის ვადის ამოწურვა	98
• პატენტის მოქმედების ვადის ამოწურვა	99
• პატენტმფლობელების სახელის და/ან მისამართის ცვლილებები	99
სასაჩხუბრო მოდელები	
• პატენტების მოქმედების აღდგენა	100
• პატენტების გაუქმება აღდგენის უფლებით	101
• პატენტის მოქმედების აღდგენის ვადის ამოწურვა	102
დიზაინები	
• დიზაინების რეგისტრაციის მოქმედების ვადის გაგრძელება	102
• დიზაინების რეგისტრაციის მოქმედების გაუქმება	103
• საერთაშორისო დიზაინების რეგისტრაციის მოქმედების ვადის გაგრძელება	103
სასაქონლო ნიშნები	
• რეგისტრაციის მოქმედების ვადის გაგრძელება	113
• უფლებების სრული გადაცემა	116
• მფლობელების სახელის და/ან მისამართის ცვლილებები	118
• სასაქონლო ნიშნების რეგისტრაციის გაუქმება	121
• სალიცენზიო ხელშეკრულებების რეგისტრაცია	123
• საერთაშორისო სალიცენზიო ხელშეკრულებები	124
სისტემური საძიებლები	
გამოგონებები	125
სასარგებლო მოდელები	126
დიზაინი	127
სასაქონლო ნიშნები	128

ბამოქვეყნებული ობიექტები

ბამობონებები

- ბანაცხადები, რომლებზეც ბამოტანილია გადაწყვეტილება პატენტის გაცემის შესახებ:
15983; 13955; 15766; 15741; 15564; 15724; 15557; 15297; 15549; 15761; 15091; 15463; 15889; 15783; 15686

სასარბებლო მოდელები

- ბანაცხადი, რომელზეც ბამოტანილია გადაწყვეტილება პატენტის გაცემის შესახებ:
15667

ღიზინები

- ბანაცხადი, რომელზეც ბამოტანილია გადაწყვეტილება რეგისტრაციის შესახებ:
1287
- ღიზინები, რომლებიც რეგისტრირებულია სავაჭრო ბიუროში საქართველოს ტერიტორიაზე უფლებათა გაცემის მოთხოვნით:
219475; 226962; 223061; 223276; 227169

სასაქონლო ნიშნები

- ეროვნული პროცედურით შემოტანილი ბანაცხადები, რომლებზეც ბამოტანილია გადაწყვეტილება რეგისტრაციის შესახებ:
116836; 117819; 117987; 118827; 118839; 119128; 119350; 119357; 119365; 119376; 119485; 119494; 119495; 119502; 119506; 119577; 119579; 119597; 119598; 119605; 119606; 119612; 119676; 119679; 119682; 119685-119688; 119692-119694; 119702-119704; 119706; 119760; 119767; 119770; 119771; 119773; 119775; 119786; 119788; 119809; 119810; 119819; 119882; 119985; 120028-120030; 120049; 120132
- რეგისტრირებული სასაქონლო ნიშნები:
36747-36770; 36779-36801; 36803-36805
- დაჩქარებული პროცედურით რეგისტრირებული სასაქონლო ნიშნები:
36742-36746; 36771-36778; 36802; 36806-36815
- სავაჭრო ბიუროს სასაქონლო ნიშნები, რომლებზეც ბამოტანილია გადაწყვეტილება დაცვის მინიჭების შესახებ:
115046*; 116277*; 117850; 118891; 118892; 118955-118957; 118973; 118974; 118984; 118985; 118987-118990; 119030-119034; 119036; 119135-119142; 119265; 119410-119413; 119417-119419
- სავაჭრო ბიუროს სასაქონლო ნიშნები, რომლებსაც მიენიჭა დაცვა საქართველოში:
114883; 116060; 116698; 116806; 117204; 117358; 117365; 117366; 117369; 117396; 117463; 117465; 117471; 117511; 117515; 117562; 117565; 117572-117579; 117581; 117588; 117592; 117638-117647; 117680-117683; 117690; 117691; 117766; 118183

საქონლის ადგილწარმოშობის დასახელება

- საქონლის ადგილწარმოშობის დასახელების რეგისტრაციაში ცვლილების შეტანა:
ზეგანა

გამომგონებები

ბანაცხადები, რომლებზეც გამოტანილია გადაწყვეტილება პატენტის გაცემის შესახებ

გადაწყვეტილების გასაჩივრება შესაძლებელია საქპატენტის სააპელაციო პალატაში გამოქვეყნებიდან 3 თვის ვადაში ან მცხეთის რაიონული სასამართლოს ადმინისტრაციულ საქმეთა კოლეგიაში 1 თვის ვადაში (მის.: ქ. მცხეთა, სამხედროს ქ. №17).

ბანყოფილება A

A 01

(10) AP 2023 15983 A (51) Int. Cl. (2006)
A 01 G 7/00

(21) AP 2022 15983 (22) 2022 06 21

(71) თამაზ ბიჭიაშვილი (GE)

დემეტრე თავდადებულის ქ. 2, თბილისი,
საქართველო (GE)

(72) თამაზ ბიჭიაშვილი (GE)

(54) ფიტოტმსტიპი

(57) ფიტოტესტერი შეიცავს მცენარის ბიოლექტრული პოტენციალების სენსორებს და მასტიმულირებელ ელექტროდებს, სტიმულატორს, სიმშვიდისა და ქმედების ბიოლექტრული პოტენციალის საზომ ბლოკს მაძლიერებლითა და ციფრული ეკრანით. ფიტოტესტერი დამატებით აღჭურვილია იმპედანსის ბლოკით, რომელიც შედგება იმპედანსის სენსორის, მაღალი და დაბალი სიხშირეების იმპულსების გენერატორისა და გამმართველის ბაზაზე მოწყობილი იმპედანსის მაღალ და დაბალსიხშირული მდგენელების საზომი კვანძებისა და პოლარიზაციის კოეფიციენტის განმსაზღვრელი კვანძისგან.

მუხლები: 1 დამოუკიდებელი

ფიგურა: 5

(10) AP 2023 13955 A (51) Int. Cl. (2006)
A 01 N 43/16
A 01 N 25/08

(21) AP 2014 13955 (22) 2014 03 17

(31) 13/815,839

(32) 2013 03 15

(33) US

(71) ჯენილ ბიოსურფაქტანტ კომპანი
ლლკ (US)

400 ნორთ დეკორა ვუდს ბულვარდ,
სოკვილი, ვისკონსინი 53080, აშშ (US)

(72) ნირანჯან, რამანლალ განდი (US);

ვიქტორია პალმერ სკეზა (US);

გარი ა. სტრობელი (US)

(74) შალვა გვარამაძე

(85) 2015 10 12

(86) PCT/US2014/030657, 2014 03 17

(54) ანტიმიკრობული ნაერთები და მათი
გამოყენების ხერხები

(57) კომპოზიცია შეიცავს პროპანმჟავას, C₄-C₆
მჟავას მარილს, C₂-C₅ მჟავას რთულ ეთერს და
C₂-C₈ ალდეჰიდს.

მუხლები: 4 დამოუკიდებელი

23 დამოკიდებული

ფიგურა: 11

(10) AP 2023 15766 A (51) Int. Cl. (2006)

A 01 N 43/56

A 01 N 43/80

A 01 N 43/78

A 01 N 25/04

A 01 N 43/54

A 01 N 25/30

A 01 P 3/00

(21) AP 2020 15766 (22) 2020 02 24

(31) 62/824,804

(32) 2019 03 27

(33) US

(71) სინჯენტა კროპ პროტექშენ აგ (CH)

როზენტალშტრასე 67, ბაზელი, 4058,
შვეიცარია (CH)

(72) ჯულია კაპუცი (US);

სეჯონ კიმ (US);

მანოჯ ვარშნი (US)

(74) თამარ კოჭლამაზაშვილი

(85) 2021 10 22

(86) PCT/EP2020/054741, 2020 02 24

(54) ფუნგიციდური ფეხაღმსაფრთხილი

პრისტალბის ფეხციდური ზრდი

(57) კომპოზიცია, რომელიც შეიცავს თხევად უწყვეტ ფაზას, ნაერთს ფორმულით (I)



და აგროქიმიურ აქტიურ ინგრედიენტს, რომელიც შერჩეულია შემდეგიდან: პიდიფლუმეტო-

ფენი, ოქსათიაპიპროლინი, სედაქსანი და აზოქსისტრობინი და ამ ნაერთის გამოყენება აგროქიმიური აქტიური ინგრედიენტის ნაწილაკების ზრდის შესამცირებლად.

მუხლები: 2 დამოუკიდებელი
8 დამოკიდებული

A 24

- (10) AP 2023 15741 A (51) Int. Cl. (2006)
A 24 F 1/30
 - (21) AP 2020 15741 (22) 2020 03 06
 - (31) 62/929,273; 62/815,167
 - (32) 2019 11 01; 2019 03 07
 - (33) US; US
 - (71) ადალსია ლიმიტედ (CY)
არჩ. მაკარიოუ III, 195 ნეოკლეოს ჰაუზ 3030, ლიმასოლი, კვიპროსი (CY)
 - (72) ფრენკ ტინესკი (US);
არტიომ ხაჩატრიან (AM);
მიხაილ ბროიან (AM);
ჯონ მაიკლ ელამ (US);
ალექსანდერ გილბერტ (US);
ჯეკსონ ხედდენ (US)
 - (74) ლარისა ამირხანიანი
 - (85) 2021 09 24
 - (86) PCT/IB2020/000117, 2020 03 06
 - (54) ნარბილუს მონოპოლი
 - (57) მოწყობილობა 100 შეიცავს ნარგილეს თავს 102 და სახარჯ კარტრიჯს 300. ნარგილეს თავს გააჩნია თავის ფორმის ნაწილი 302, რომლის ჩაღრმავებაც მიმარჯვებულია სახარჯი კარტრიჯის 300 განსათავსებლად. კარტრიჯისათვის ჩაღრმავების ზემოთ განლაგებულია ელექტრონული გამაცხელებელი მექანიზმი 304, ხოლო თვით თავი აღჭურვილია ჰაერსატარი არხით, რომელიც განკუთვნილია ჰაერის მიმართვისთვის ქვემოთ სახარჯ კარტრიჯში, გვერდულად სახარჯი კარტრიჯის გავლით და სახარჯი კარტრიჯიდან ზემოთ ზედა ნაწილში ზემოთ მიმართული გამომშვები ნახვრეტისაკენ.
- მუხლები: 2 დამოუკიდებელი
13 დამოკიდებული

ფიგურა: 24

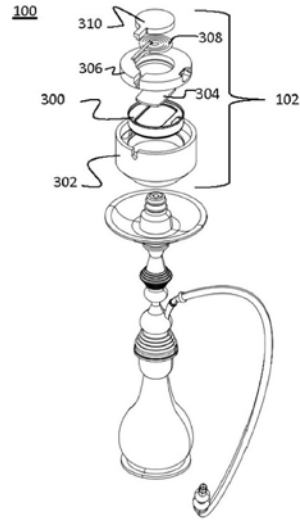

ფიგ. 3

A 61

- (10) AP 2023 15564 A (51) Int. Cl. (2006)
A 61 K 9/00
A 61 K 9/14
A 61 K 31/7048
A 61 P 9/14
 - (21) AP 2019 15564 (22) 2019 07 19
 - (31) 18/56769
 - (32) 2018 07 20
 - (33) FR
 - (71) ლე ლაბორატუარ სერვიე (FR)
35, რიუ დე ვერდიუ, 92284, სურანს, საფრანგეთი (FR)
 - (72) სტეფანი მარსასი (FR);
ჟან-მანუელ პინი (FR)
 - (74) თამაზ შილაკაძე
 - (85) 2021 02 19
 - (86) PCT/EP2019/069498, 2019 07 19
 - (54) დიოსმინის ან ფლავონოიდური ფრაქციის ფარმაცევტული კომპოზიცია სალუპი ტაბლეტის ფორმით
 - (57) ფარმაცევტული კომპოზიცია შეიცავს 30-60 მას.% მიკრონიზებულ დიოსმინს ან ფლავონოიდურ ფრაქციას და პოლიოლს. ამასთან, დიოსმინის ან ფლავონოიდური ფრაქციის რაოდენობაა 1000 მგ.
- მუხლები: 4 დამოუკიდებელი
8 დამოკიდებული

(10) AP 2023 15724 A (51) Int. Cl. (2006)
A 61 K 31/53
A 61 P 35/00
C 07 D 487/04

(21) AP 2020 15724 (22) 2020 01 27

(31) 19154781.9

(32) 2019 01 31

(33) EP

(71) ბაიერ ფარმა აქციენგეზელშაფტ (DE)
მიულერშტრ. 178, ბერლინი, 13353,
გერმანია (DE);
ბაიერ აქციენგეზელშაფტ (DE)
კაიზერ-ვილჰელმ-ალეე 1, ლევერკუზენი,
51373, გერმანია (DE)

(72) იორგ გრასი (DE);
იოჰანეს პლაცეკი (DE);
კლაუს-კრისტინ ჰაზელჰოფი (DE);
კაი ლოვისი (DE)

(74) გიორგი ქართველიშვილი

(85) 2021 08 26

(86) PCT/EP2020/051884, 2020 01 27

(54) რობარატინიბის ჰიდროქსილიზის
მიწოდების მეთოდი და მისი მჟარი
მლბომარეობები

(57) ნაერთის, ფორმულით (III)

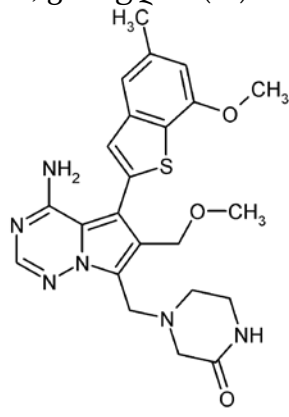

(III)

[4-[[4-ამინო-6-(მეთოქსიმეთილ)-5-(7-მეთოქსი-5-მეთილ-1-ბენზოთიოფენ-2-ილ)პიროლო[2,1-f][1,2,4]ტრიაზინ-7-ილ]მეთილ]პიპერაზინ-2-ონ ჰიდროქლორიდის კრისტალური ფორმა, წარმოდგენილი მონოჰიდრატის სახით, მისი მიღების ხერხები, მისი შემცველი ფარმაცევტული კომპონენტები და მისი გამოყენება დარღვევების კონტროლირებისთვის.

მუხლები: 8 დამოუკიდებელი

10 დამოკიდებული

ფიგურა: 4

(10) AP 2023 15557 A (51) Int. Cl. (2006)
A 61 K 31/397
A 61 P 25/18
C 07 D 491/107
C 07 D 471/04

(21) AP 2019 15557 (22) 2019 07 12

(31) P1800248

(32) 2018 07 13

(33) HU

(71) რიხტერ გედეონ ნირტ. (HU)
დიომროი უტ.19-21,H-1103 ბუდაპეტი,
უნგრეთი (HU)

(72) იანოშ ელეში (HU);
კატალინ დუდაშნე მოლნარი (HU);
იშტვან ლედნეკი (HU);
პალ ტოპოლჩანი (HU);
ანიტა ხორვატი (HU);
ჟოლტ ნემეტი (HU);
დიორდ იშტვან ლევაი (HU)

(74) ლილიანა დარახველიძე

(85) 2021 02 12

(86) PCT/IB2019/055948, 2019 07 12

(54) სპიროქრომაინის წარმოებულები

(57) ნაერთი, ფორმულით (II)

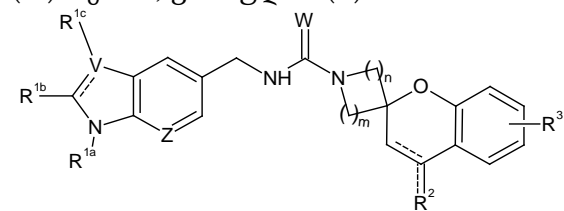

(II)

რომლის W, V, Z, R², R³, R^{1a}, R^{1b}, R^{1c} ჩამნაცვლებლების და n, m ცვლადების მნიშვნელობები მოყვანილია გამოგონების ფორმულაში, ან მისი ფარმაცევტულად მისაღები მარილები, რაცემატები, ენანტიომერები, დიასტერეომერები, სოლვატები და ჰიდრატები, მათი მიღების ხერხი, ფარმაცევტული კომპოზიციები და კომბინაციები მათ საფუძველზე და გამოყენება ფსიქოზური დარღვევების, კოგნიტიური დარღვევების, დისკინეტიკური დარღვევების, ძილის დარღვევების, მეტაბოლური და კვებითი დარღვევების, რესპირატორული სისტემის დარღვევების სამკურნალოდ ან პრევენციაში.

მუხლები: 10 დამოუკიდებელი

16 დამოკიდებული

ფიგურა: 8

ცხრილი: 5

(10) AP 2023 15297 A (51) Int. Cl. (2006)
 A 61 K 38/48
 A 61 K 39/395
 A 61 K 38/00
 C 07 K 16/40
 C 12 N 9/50

(21) AP 2018 15297 (22) 2018 08 14
 (31) 62/545,864; 62/574,690; 62/630,756; 62/637,281
 (32) 2017 08 15; 2017 10 19; 2018 02 14; 2018 03 01
 (33) US; US; US; US

(71) იუნივერსიტი ოფ ლესტერ (GB)
 იუნივერსიტი როუდ, ლესტერშირი, LE1
 7RH, გაერთიანებული სამეფო (GB);
 ომეროს კორპორეიშენ (US)
 201 ელიოტ ავინიუ ვესტ, სიეტლი,
 ვაშინგტონი, 98119, აშშ (US)

(72) ჰანს-ვილჰელმ შვებლე (GB);
 ტომას დადლერ (US);
 გრეგორი ა დემოპულოს (US)

(74) თამარ კოჭლამაზაშვილი
 (85) 2020 03 12

(86) PCT/US2018/046690, 2018 08 14

(54) მეთოდები ისეთი დაავადებების სამკურ-
 ნალოდ და/ან პრევენციისათვის, როგო-
 რებიცაა ტრანსკლანტატი მასპინძლის
 წინააღმდეგ და/ან დიფუზური ალვეო-
 ლური კემორაბია და/ან ვენა-ოკლუზი-
 ური დაავადება, რომლებიც ასოცირდება
 კემოკოაგულირებელი ფეროვანი უჯრედების
 ტრანსკლანტატიან

(57) გამოგონება განეკუთვნება კომპოზიციის,
 რომელიც შეიცავს MASP-2 მაინჰიბირებელ მო-
 ნოკლონურ ანტისხეულს ან მის ანტიგენშემაკავ-
 შირებელ ფრაგმენტს, გამოყენებას რადიკალით,
 რომელიც ეფექტურია კომპლემენტის MASP-2-
 დამოკიდებული აქტივაციის ინჰიბირებისათ-
 ვის, ამასთან, MASP-2 მაინჰიბირებელი ანტისხე-
 ული სპეციფიურად უკავშირდება ადამიანის
 MASP-2-ს და არსებითად არ ინჰიბირებს კლასი-
 კურ გზას, სუბიექტი-ადამიანის მკურნალობი-
 სათვის, რომელსაც აქვს რეაქცია ტრანსკლან-
 ტატი მასპინძლის წინააღმდეგ (GVHD) და/ან
 დიფუზური ალვეოლური სისხლდენა და/ან
 ვენოკლუზიური დაავადება.

მუხლები: 3 დამოუკიდებელი
 12 დამოკიდებული

ფიგურა: 76

(10) AP 2023 15549 A (51) Int. Cl. (2006)
 A 61 K 39/395
 C 07 K 16/28
 C 07 K 14/725
 C 07 K 16/32
 C 07 K 14/705
 C 12 N 5/078
 C 12 N 5/0783

(21) AP 2020 15549 (22) 2020 01 09

(31) 62/693,977

(32) 2018 07 04

(33) US

(71) საიტოიმმიუნ ტერაპიუტიკს ინკ. (US)
 კორპორეიშენ სერვის კომპანი, 251 ლიტტლ
 ფოლს დრაივ, ვილმინგტონ, დელავერი
 19808, აშშ (US)

(72) ცზიანხუა იუი (US);
 მაიკლ კალიდჟური (US)

(74) შალვა გვარამაძე

(85) 2021 02 03

(86) PCT/US2019/040654, 2019 07 03

(54) კომპოზიციები და ხემრეპი FTL3,
 PD-1 და/ან PD-L1 ტარბეტირეპსული
 იმუნოთერაპიისთვის

(57) გამოგონება ეხება CAR მანქანისრეგული-
 უჯრედების გამოყენებას FLT3-ის მანქანისრე-
 გული კიბოს ან სიმსივნის ზრდის, არასავალდე-
 ბულოდ მწვავე მიელოიდური ლეიკემიის
 (AML), ინჰიბირებისთვის სუბიექტში, რომელიც
 აქვს სპეციფიკური PD-1-ს და/ან PD-L1-ს.

მუხლები: 7 დამოუკიდებელი

44 დამოკიდებული

ფიგურა: 12

(10) AP 2023 15761 A (51) Int. Cl. (2006)
 A 61 P 35/00
 A 61 P 29/00
 A 61 P 25/28
 A 61 P 9/00
 C 07 D 487/04
 C 07 D 519/00

(21) AP 2019 15761 (22) 2019 07 03

(62) AP 2019 15551 2019 07 03

(31) 62/694,138; 62/755,845

(32) 2018 07 05; 2018 11 05

(33) US; US

(71) ინსაიტ კორპორეიშენ (US)
 1801 ოგუსტინ ქათ-ოფ უილმინგტონ,
 დელავერი 19803, აშშ (US)

(72) ზია ჰოანგი (US);

- სიაოჩუაო ვანი (US);
 პიტერ ნიელს კარლსენი (US);
 პეი განი (US);
 იუნ ლი (US);
 ჩაო ცი (US);
 ლიანსინ ვუ (US);
 ვენცინ იაო (US);
 ჩჟიუნ იუ (US);
 ვენიუი ჩჟუ (US)
 (74) თამაზ შილაკაძე
 (85) 2021 10 20
 (86) PCT/US2019/040496, 2019 07 03
 (54) კონფენსირებული პირაზინის წარმოებულ-
 ლები, A2A/A2B ინჰიბიტორების სახით
 (57) ნაერთი ფორმულით (IIa):

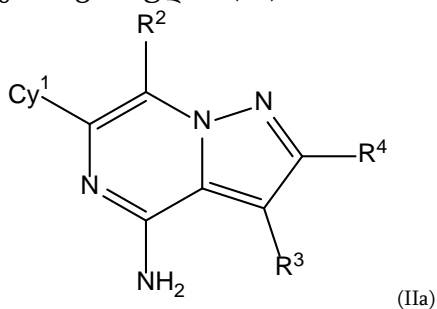

რომლის Cy¹, R², R³, R⁴ ჩამნაცვლებლების მნიშვნელობები მოყვანილია გამოგონების ფორმულაში, ან მისი ფარმაცევტულად მისაღები მარილი, ფარმაცევტული კომპოზიცია მათ საფუძველი და გამოყენება შარდის ბუშტის კიბოს, ფილტვის კიბოს, სარძევე ჯირკვლის კიბოს, საკვერცხის კიბოს, კოლორექტალური კიბოს, პანკრეასის კიბოს, პროსტატის კიბოს ან თავის და კისრის კიბოს სამკურნალოდ.

მუხლები: 3 დამოუკიდებელი
 45 დამოკიდებული
 ცხრილი: 2

ბანყოფილება C

C 07

- (10) AP 2023 15091 A (51) Int. Cl. (2006)
 C 07 D 213/55
 C 07 D 403/00
 (21) AP 2017 15091 (22) 2017 11 15
 (31) 62/423,126
 (32) 2016 11 16
 (33) US
 (71) ჰ. ლუნდბეკ ა/ს (DK)
 ოტილიავეი 9, ვალბი, DK-2500, დანია (DK)
 (72) შერილ ა. გრაისი (US);
 ტოდ კ. ჯოუნსი (US);
 კურტ გ. გრიმი (US);
 ჟაკლინ ლორენ ბლანკმენი (US);
 ჩენინგ როდნი ბილზი (US)
 (74) თამაზ შილაკაძე
 (85) 2019 05 22
 (86) PCT/US2017/061875, 2017 11 15
 (54) MAGL ინჰიბიტორის კრისტალური
 ფორმები
 (57) მოცემულ გამოგონება ეხება MAGL ინჰიბიტორის 1, 1, 1, 3, 3, 3-ჰექსაფთორპროპან-2-ილ 4-(2-(პიროლიდინ-1-ილ)-4-(ტრიფთორმეთილ)ბენზილ)პიპერაზინ-1 კარბოქსილატის კრისტალურ ფორმას, მის შემცველ კომპოზიციას და მათ გამოყენებას ტკივილის სამკურნალოდ.
 მუხლები: 7 დამოუკიდებელი
 0 დამოკიდებული
 ფიგურა: 57

- (10) AP 2023 15463 A (51) Int. Cl. (2006)
 C 07 D 213/75
 C 07 D 295/205

- (21) AP 2018 15463 (22) 2018 06 29
 (62) AP 2018 15258 2018 06 29
 (31) 62/527,174; 62/664,363
 (32) 2017 06 30; 2018 04 30
 (33) US; US
 (71) ამჯენ ინკ. (US)
 ვან ამჯენ სენტერ დრაივ, თაუზენდ ოუკს,
 კალიფორნია 91320-1799, აშშ (US)
 (72) ფილიპ რუსენ (US);
 ენდრიუ კოსბი (US);
 არჩანა ნირგუნდა (US);
 ქსიანქინგ ში (US);
 ფანგ ვანგ (US);

ზუფან ვუ (US);
 ბინ, პეტერ ქუან (US);
 სებასტიან კაილე (US);
 კაილი ქასდორფ (US);
 ლიანქსიუ გუან (US)

(74) შალვა გვარამაძე

(85) 2020 10 05

(86) PCT/US2018/040176, 2018 06 29

(54) ახალი შუალეული ნაერთები ომეკამტივ
 მკარბილის სინთეზისთვის და მათი
 მიღების ხერხები

(57) გამოგონება ეხება ომეკამტივ მკარბილის
 დიჰიდროქლორიდის ჰიდრატის მიღების ხერ-
 ხს, რომელიც ითვალისწინებს მეთილ-4-(3-ამი-
 ნო-2-ფთორბენზილ)პიპერაზინ-1-კარბოქსილა-
 ტის და ფენილ(6-მეთილპირიდინ-3-ილ) კარბა-
 მატის ურთიერთქმედებას აცეტონიტრილსა და
 ტეტრაჰიდროფურანში.

მუხლები: 1 დამოუკიდებელი

10 დამოკიდებული

ფიგურა: 3

C 09

(10) AP 2023 15889 A (51) Int. Cl. (2006)

C 09 D 133/02

(21) AP 2019 15889 (22) 2019 08 01

(71) პევას ს.რ.ო. (SK)

ვანსოვეჯ 2, 811 03 ბრატისლავა,
 სლოვაკეთი (SK)

(72) ვიქტორ გელინჯერ (SK);

მარიან ვალენტინ (SK);

იან ჰორვიტ (SK);

ლუკას პეტრა (SK)

(74) შალვა გვარამაძე

(85) 2022 03 01

(86) PCT/SK2019/050008, 2019 08 01

(54) სუსპენზია სუპერაბსორბენტის საფუძველ-
 ზე თესვების ჰორტიკულტურული
 საფარისთვის და თესვების სუსპენზიით
 დაფარვის ხერხი

(57) სუსპენზია თესვების ჰიდროსტიმულატო-
 რული დაფარვისათვის შეიცავს სუპერაბსორბენ-
 ტს აკრილატის და აკრილამიდის თანაპოლიმე-
 რის ფორმით, ხსნარში დისპერჰირებულ ან გახს-
 ნილ ადჰეზივებს, საპოხ დანამატებს თესვების
 დენადობის გასაუმჯობესებლად და ანტისტატი-
 კურ დანამატებს ელექტრული მუხტის მოსა-
 ცილებლად, შესაბამისი დოზის ფარგლებში.
 თესვების სუსპენზიით დაფარვის ხერხი ითვა-

ლისწინებს მითითებული სუსპენზიის დოზირე-
 ბას თესვებზე და მათ გაშრობას.

მუხლები: 2 დამოუკიდებელი

11 დამოკიდებული

ფიგურა: 1

განყოფილება E

E 02

(10) AP 2023 15783 A (51) Int. Cl. (2006)

E 02 F 9/28

(21) AP 2020 15783 (22) 2020 04 14

(31) 62/834,214; 16/843,623

(32) 2019 04 15; 2020 04 08

(33) US; US

(71) ჰენსლი ინდასტრიზ ინკ. (US)

2108 ჯო ფილდ როუდ, ს.ე. 29779, დალასი,
 ტეხასი 75229, აშშ (US)

(72) მოჰამედ იუსუფ ბილალი (US)

(74) გიორგი ქართველიშვილი

(85) 2021 11 03

(86) PCT/US2020/028111, 2020 04 14

(54) წანაცვლებადი კონსტრუქციის ჩამკვეთი
 შტიფტის კვანძი ბრუნვითან მოსაღები
 ცვეთის დეტალისათვის

(57) ჩამკვეთი კვანძი (106) გრუნტთან მოსადები
 დეტალის საყრდენ სტრუქტურაზე დასამაგრებ-
 ლად შეიცავს კორპუსის ნაწილს (110) და შვერი-
 ლიან (126) ლილვის ელემენტს (112), რომელიც
 ნაწილობრივ განლაგებულია კორპუსის ნაწილ-
 ში და გამოწეულია მისგან. გარდა ამისა, ლილ-
 ვის ნაწილს გააჩნია შემობრუნების შესაძლებ-
 ლობა პირველ მდებარეობას და მეორე მდებარე-
 ობას შორის, სადაც პირველი მდებარეობა მექა-
 ნიკურად ეწინააღმდეგება ცვეთამდეგი დეტა-
 ლის საყრდენი სტრუქტურიდან მოცილებას, ხო-
 ლო მეორე მდებარეობა შესაძლებლობას იძლევა
 გრუნტთან მოსადები დეტალი მოცილებული
 იყოს საყრდენი სტრუქტურიდან. გრუნტთან მო-
 სადები დეტალი (104) კი შეიცავს ნახვრეტს (160)
 კვანძის (106) მისაღებად, რომელიც გადის განი-
 ვად. ხსენებულ ნახვრეტს გააჩნია სამონტაჟო
 პლატფორმა (182) და მოხსნის პლატფორმა (184)
 შესრულებული ლილვის ელემენტის შვერილ-
 თან მოდების უზრუნველსაყოფად.

მუხლები: 8 დამოუკიდებელი

18 დამოკიდებული

ფიგურა: 17

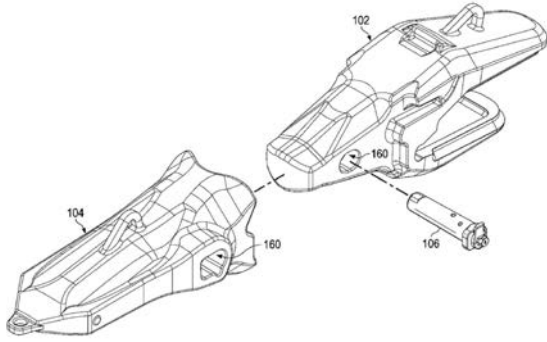

ფიგ. 2

ბანყოფილება F

F 01

(10) AP 2023 15686 A (51) Int. Cl. (2006)
F 01 N 3/00

(21) AP 2021 15686 (22) 2021 07 06

(71) კამო კურეგანი (RU)
კრასნოსლობოდსკაია ულ. 42ა,
პიატიგორსკი, სტავროპოლსკი კრაი, 357538,
რუსეთის ფედერაცია (RU)

(72) კამო კურეგანი (RU)

(74) ვახტანგ ტოროტაძე

(54) შიგაწვის ძრავების გამონაბოლო
ბაზისის ბაზონაბოლოების ხმარის
და მოწყობილობა

(57) შიგაწვის ძრავების გამონაბოლოები გაზების გაუვანებელყოფის ხერხი და მოწყობილობა, რომელიც განკუთვნილია შიგაწვის ძრავების გამონაბოლოები გაზების ელექტრული ან ქიმიური საშუალებებით გაუვანებელყოფისთვის, ამასთან, შეიძლება გამოყენებულ იქნეს, ასევე, გამომავალი ან ასპირაციული გაზების ნეიტრალიზაციისთვის, გამონაბოლოები გაზების გაუვანებელყოფის ეფექტიანობის ამაღლებისთვის. ითვალისწინებს მოწყობილობის კონსტრუქციის გამარტივებას, ხანგამძლეობის ამაღლებასა და ღირებულების შემცირებას.

მუხლები: 2 დამოუკიდებელი

7 დამოკიდებული

ფიგურა: 7

სასარბებლო მოდელები

ბანაცხადი, რომელზეც გამოტანილია გადაწყვეტილება კატენის ბაცემის შესახებ

გადაწყვეტილების გასაჩივრება შესაძლებელია საქპატენტის სააპელაციო პალატაში გამოქვეყნებიდან 3 თვის ვადაში ან მცხეთის რაიონული სასამართლოს ადმინისტრაციულ საქმეთა კოლეგიაში 1 თვის ვადაში (მის.: ქ. მცხეთა, სამხედროს ქ. №17).

ბანყოფილება C

C 01

(10) AU 2023 15667 U (51) Int. Cl. (2006)

C 01 B 31/08

C 02 F 1/28

(21) AU 2021 15667 (22) 2021 06 21

(71) ვლადიმერ ციციშვილი (GE)

დმ. უზნაძის ქ. 2, ბ. 174, თბილისი,

საქართველო (GE);

ნანული დოლაბერიძე (GE)

ნ. ყიფშიძის ქ. 4, ბ.104, თბილისი,

საქართველო (GE);

ნატო მირძველი (GE)

ბახტრიონის ქ. 4, ბ. 16, თბილისი,

საქართველო (GE);

მანანა ნიჟარაძე (GE)

ვაჟა-ფშაველას გამზ. 81, ბ. 52, თბილისი,

საქართველო (GE);

ზურაბ ამირიძე (GE)

დიდის მასივი, VI კვარტ., კორპ. 6, ბ. 1,

თბილისი, საქართველო (GE)

(72) ვლადიმერ ციციშვილი (GE);

ნანული დოლაბერიძე (GE);

ნატო მირძველი (GE);

მანანა ნიჟარაძე (GE);

ზურაბ ამირიძე (GE)

(54) ბაქტერიციდიული ცეოლითური

შემავსებლის მიღების ხერხი

(57) ბაქტერიციდიული ცეოლითური შემავსებლის მიღების ხერხი, რომელიც ითვალისწინებს წვრილდისპერსული ცეოლითისა და ბიოაქტიური ლითონის შემცველი მარილის შერევას ოთახის ტემპერატურაზე, მიღებული ნარევის გარეცხვას დისტილირებული წყლით ჭარბი მარილის მოცილებამდე და მიღებული პროდუქტის გაშრობას, სადაც ცეოლითი არის ბუნებრივი კლინოპტილოლიტი, ბიოაქტიური ლითონის შემცველი მარილი არის ვერცხლის ნიტრატი $AgNO_3$, ხოლო მათი წონითი თანაფარდობა

ბა არის 1:1,5 ან, სადაც ცეოლითი არის ბუნებრივი კლინოპტილოლიტი, ბიოაქტიური ლითონის შემცველი მარილი არის სპილენძის ქლორიდის დიჰიდრატი $CuCl_2 \cdot 2H_2O$, ხოლო მათი წონითი თანაფარდობა არის 1:2,55 ან, სადაც ცეოლითი არის ბუნებრივი კლინოპტილოლიტი, ბიოაქტიური ლითონის შემცველი მარილი არის თუთიის ქლორიდი $ZnCl_2$, ხოლო მათი წონითი თანაფარდობა არის 1:2.

მუხლები: 1 დამოუკიდებელი

3 დამოკიდებული

ცხრილი: 2

დიზაინები

ბანაცხადი, რომელზეც გამოტანილია გადაწყვეტილება რეგისტრაციის შესახებ

გადაწყვეტილების გასაჩივრება შესაძლებელია საქპატენტის სააპელაციო პალატაში გამოქვეყნებიდან 3 თვის ვადაში ან მცხეთის რაიონული სასამართლოს ადმინისტრაციულ საქმეთა კოლეგიაში 1 თვის ვადაში (მის.: ქ. მცხეთა, სამხედროს ქ. №17).

- (10) AD 2023 1287 S (51) 08-05
(21) AD 2022 1287 (22) 2022 12 08
(28) 4
(71) იაცეკ ლეხ ოლეინიკ (PL)
 51-217 რამიშუვ 36 C, პოლონეთი (PL)
(72) იაცეკ ლეხ ოლეინიკ (PL)
(74) შალვა გვარამაძე (GE)
(54) 1.-4. შპატილი [ხელის ინსტრუმენტი ზედაპირის დასაფარავებლად]
(55)



1.1

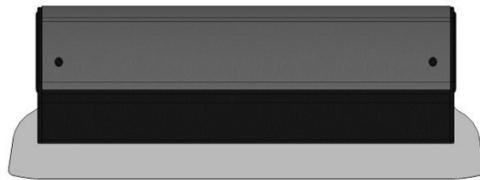

1.2

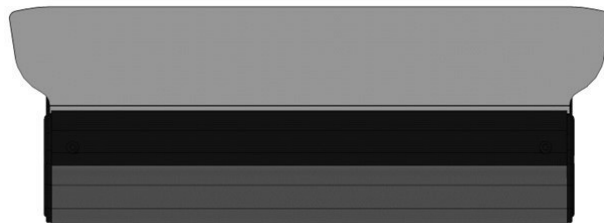

1.3



2.1



2.2



2.3

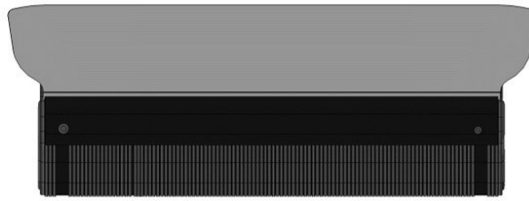
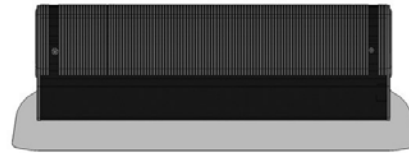
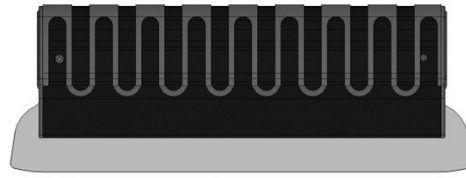
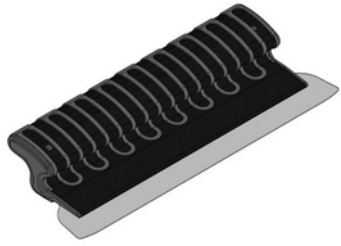

დიზაინიები

დიზაინიები, რომლებიც რეგისტრირებულია სამართაშორისო ბიუროში საქართველოს ტერიტორიაზე უფლებათა ბავრცელების მოთხოვნით

გადაწყვეტილების გასაჩივრება შესაძლებელია საქპატენტის სააპელაციო პალატაში გამოქვეყნებიდან 3 თვის ვადაში ან მცხეთის რაიონული სასამართლოს ადმინისტრაციულ საქმეთა კოლეგიაში 1 თვის ვადაში (მის.: ქ. მცხეთა, სამხედროს ქ. №17).

- (11) DM/219 475 (51) 10-07
(15) 2022 02 23 (44) 08/2023 (2023 02 24)
(22) 2022 02 23
(28) 2
(73) Montres Jaquet Droz SA (Montres Jaquet Droz AG) (Montres Jaquet Droz Ltd)
Allée du Tourbillon 2, 2300 La Chaux-de-Fonds (CH)
(85) –
(86) CH
(87) –
(88) –
(89) CH
(81) II. MA III. KG, LI, GE, OM, MK, TR, BA, NO, MN, CH, EM, AL, UA, AM, SG, MC, MD, BZ, ME, AZ,
TN, GB
(72) 1: Yann Leiggener
c/o Montres Jaquet Droz SA (Montres Jaquet Droz AG) (Montres Jaquet Droz Ltd), Allée du Tourbillon 2,
2300, La Chaux-de-Fonds (CH);
1: John Howe
c/o Montres Jaquet Droz SA (Montres Jaquet Droz AG) (Montres Jaquet Droz Ltd), Allée du Tourbillon 2,
2300, La Chaux-de-Fonds (CH);
2: Ngoc Thanh Le
c/o Montres Jaquet Droz SA (Montres Jaquet Droz AG) (Montres Jaquet Droz Ltd), Allée du Tourbillon 2,
2300, La Chaux-de-Fonds (CH)
(74) The Swatch Group AG (The Swatch Group SA) (The Swatch Group Ltd)
Faubourg Du Lac 6, 2501 Biel/Bienne (CH)
(46) 2023 02 24
(54) 1.-2. WATCH DIAL
(55)



1.1



1.2



1.3



1.4



1.5



1.6



1.7



2.1



2.2



2.3



2.4



2.5



2.6



2.7

- (11) DM/226 962 (51) 09-05
- (15) 2022 09 28 (44) 09/2023 (2023 03 03)
- (22) 2022 09 28
- (28) 4
- (73) FICOSOTA OOD
48 Madara Blvd, 9700 Shumen (BG)
- (85) –
- (86) –
- (87) –
- (88) BG
- (89) BG
- (81) III. AM, UA, TR, MK, GE, RS, MD, EM
- (72) Jiri Votruba
Hostalkova 2, 16900, Prague (CZ)
- (74) Maciej Bugalski
Ul. Kierbedzia 6/20, 00-728 Warszawa (PL)
- (46) 2023 03 03
- (54) 1.-4. PACKAGING FOR TOILET PAPER
- (55)



1.1



1.2



2.1



2.2



3.1



3.2



4.1



4.2

- (11) DM/223 061 (51) 11-01
 (15) 2022 08 25 (44) 09/2023 (2023 03 03)
 (22) 2022 08 25
 (28) 2
 (73) HARRY WINSTON SA
 Chemin du Tourbillon 8, 1228 Plan-les-Ouates (CH)
 (85) CH
 (86) CH
 (87) CH
 (88) CH
 (89) CH
 (81) III. KG, LI, MK, OM, TR, GE, CA, BA, MN, NO, CH, EM, AL, UA, AM, MA, SG, MC, MD, ME, BZ, AZ, TN, GB
 (72) 1: Rie YATSUGI-KANG
 c/o Harry Winston Inc. 718 Fifth Avenue, 10019, New York (US);
 2: Delphine ABDOURAHIM
 c/o Harry Winston Inc. 718 Fifth Avenue, 10019, New York (US)
 (74) The Swatch Group AG (The Swatch Group SA) (The Swatch Group Ltd.)
 Faubourg du Lac 6, 2501 Biel/Bienne (CH)
 (46) 2023 03 03
 (54) 1. FINGER RING, 2. NECKLACE
 (55)



1.1



1.2



1.3



1.4



1.5



1.6



1.7



1.8



2.1



2.2

2.3



2.4



2.5



2.6



2.7



2.8



- (11) DM/223 276 (51) 11-01
- (15) 2022 09 02 (44) 09/2023 (2023 03 03)
- (22) 2022 09 02
- (28) 3
- (73) HARRY WINSTON SA
 Chemin Du Tourbillon 8, 1228 Plan-les-Ouates (CH)
- (85) CH
- (86) CH
- (87) CH
- (88) CH
- (89) CH
- (81) III. KG, LI, TR, GE, MK, CA, OM, BA, MN, NO, CH, EM, AL, UA, AM, MA, SG, MC, MD, ME, BZ, AZ, TN, GB
- (72) 1 Tobias WUEST
 C/o Harry Winston Inc., 718 Fifth Avenue, 10019, New York (US);
 Delphine ABDOURAHIM
 C/o Harry Winston Inc., 718 Fifth Avenue, 10019, New York (US);
 Rie YATSUGI-KANG
 C/o Harry Winston Inc., 718 Fifth Avenue, 10019, New York (US)
- (74) The Swatch Group AG (The Swatch Group SA) (The Swatch Group Ltd.)
 Faubourg Du Lac 6, 2501 Biel/Bienne (CH)
- (46) 2023 03 03
- (54) 1. FINGER RING, 2. PAIR OF EARRINGS, 3. NECKLACE
- (55)





2.2

2.3

2.4

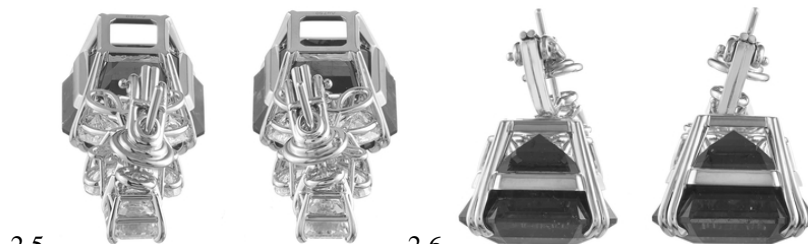

2.5

2.6



2.7

2.8



3.1



3.2



3.3



3.4



3.5



3.6



3.7



3.8

- (11) DM/227 169 (51) 28-05
 (15) 2022 11 22 (44) 10/2023 (2023 03 10)
 (22) 2022 11 22
 (28) 4
 (73) BALEV EOOD
 Blvd. Vladislav Varnenchik No.256, 9009 Varna (BG);
 BALEV Corporation EOOD
 Blvd. Vladislav Varnenchik No.260, 9009 Varna (EM);
 Dimitar Hristov Balev
 Blvd. Vitosha No.137, Apt. 17, 1408 Sofia (EM)
 (85) BG, EM; EM, BG; EM, BG
 (86) EM, BG; EM, BG; EM, BG
 (87) BG, EM; EM, BG; EM, BG
 (88) EM, BG; EM, BG; EM, BG
 (89) BG, EM; BG, EM; BG, EM
 (81) III. KG, OM, US, GE, CA, MK, BA, NO, EG, JM, RU, EM, IS, AM, TJ, MD, BY, VN, TN, GB, KH, TR,
 MN, IL, KP, CH, JP, KR, CN, MX, AL, UA, MA, SG, ME, TM, AZ
 (72) Dimitar Hristov Balev
 Blvd. Vitosha No.137, Apt. 17, 1408 Sofia (EM)
 (74) Ralitsa Venelinova Dimova - DISTINCTA IP Agency
 Jk Mladost 2, P.O.Box 21, 1799 Sofia (BG)
 (46) 2023 03 10
 (54) 1.-4. AIR FRESHENER [EXCEPT APPARATUS]
 (55)



1.1



1.2

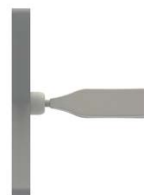

1.3



1.4



1.5

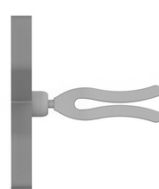

1.6



2.1



2.2



2.3



2.4



2.5

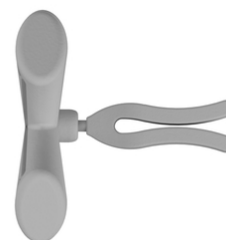

2.6

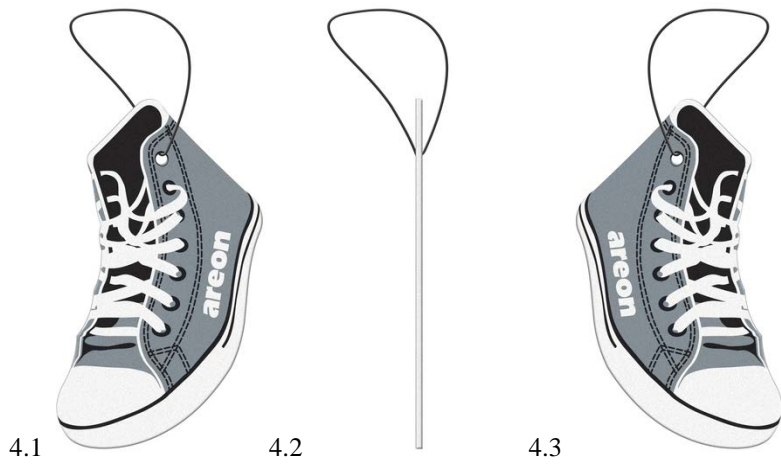
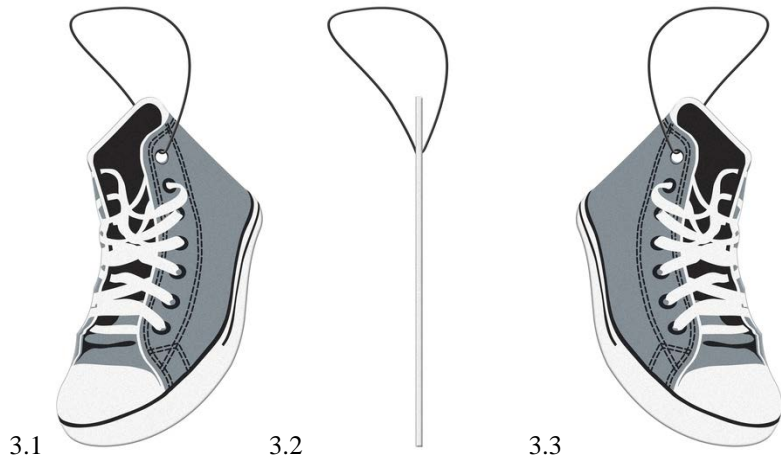

სასაქონლო ნიშნები

ეროვნული პროცედურით შემოტანილი ბანაცხადები, რომლებზეც ბამოტანილია გადაწყვეტილება რეგისტრაციის შესახებ

გადაწყვეტილების გასაჩივრება შესაძლებელია საქპატენტის სააპელაციო პალატაში გამოქვეყნებიდან 3 თვის ვადაში ან მცხეთის რაიონული სასამართლოს ადმინისტრაციულ საქმეთა კოლეგიაში 1 თვის ვადაში (მის.: ქ. მცხეთა, სამხედროს ქ. №17).

(260) AM 2023 116836 A

(210) AM 116836

(220) 2022 02 25

(731) შპს „რიჩ გრუპ“

სოფ. მულანლო, მარნეულის რაიონი,
საქართველო

(540)

Ialuvit

იალუვიტი

(591) შავ-თეთრი

(511)

5 – მავნე მწერების გასანადგურებელი პრეპარატები, ფუნგიციდები, ჰერბიციდები.

(260) AM 2023 117819 A

(210) AM 117819

(220) 2022 05 16

(310) 84944

(320) 2021 11 15

(330) JM

(731) მეტა პლატფორმს ინკ.

1601 ვილოუ როუდ, მენლო პარკ,
კალიფორნია 94025, აშშ

(740) შალვა გვარამაძე

(540)

META PAY

(591) შავ-თეთრი

(511)

9 – მაგნიტურ-კოდირებული საკრედიტო ბარათები, სადებეტო ბარათები და გადახდის ბარათები.

36 – მომსახურება ფინანსების სფეროში, კერძოდ, საინვესტიციო მომსახურება, ფულის დაკრედიტება, გარიგებების მართვა, ფინანსური ინსტრუმენტებითა და ციფრული ვალუტით ვაჭრობა, და, ასევე, მომსახურება საინვესტიციო სახსრებისა და ტრანზაქციების გადარიცხვის

სფეროში; მომსახურება ფინანსების სფეროში, კერძოდ, ვირტუალური ვალუტის უზრუნველყოფა ონლაინ-საზოგადოების მომხმარებლების მიერ გლობალური კომპიუტერული ქსელის მეშვეობით გამოსაყენებლად; მომსახურება ფინანსების სფეროში, კერძოდ, ვირტუალური ვალუტის ელექტრონული გადარიცხვის უზრუნველყოფა ონლაინ-საზოგადოების მომხმარებლების მიერ გლობალური კომპიუტერული ქსელის მეშვეობით გამოსაყენებლად; მომსახურება ფინანსების სფეროში, კერძოდ, მომსახურება ფინანსური ტრანზაქციების სფეროში; ფინანსური მომსახურების უზრუნველყოფა გლობალური კომპიუტერული ქსელის მეშვეობით; მომსახურება ფინანსების სფეროში, კერძოდ, მომსახურება ვირტუალური ვალუტის გადარიცხვის სფეროში, მომსახურება კრიპტოვალუტებით ვაჭრობის სფეროში, მომსახურება კრიპტოვალუტების გაცვლის სფეროში და მომსახურება კრიპტოვალუტებში განხორციელებული გადახდების დამუშავების სფეროში; მომსახურება ფინანსების სფეროში, კერძოდ, ვირტუალური ვალუტების ფინანსური გადაცვლა; მომსახურება ფინანსების სფეროში, კერძოდ, მომსახურება გადახდების ტრანზაქციების დამუშავების სფეროში; მომსახურება ფინანსური ტრანზაქციების დამუშავების სფეროში, კერძოდ, უსაფრთხო კომერციული ტრანზაქციებისა და გადახდის ვარიანტების უზრუნველყოფა; მომსახურება ფინანსების სფეროში, კერძოდ, მომსახურება დაფინანსების სფეროში; ფინანსური გადაცვლა; ფინანსებთან დაკავშირებული საქმიანობა, კერძოდ, ფინანსური მენეჯმენტი, ფინანსური დაგეგმარება, ფინანსური პროგნოზირება, ფინანსური პორტფელის მართვა და ფინანსური ანალიზი და კონსულტაციები; ფინანსური ინფორმაცია, რომლის მიწოდება ელექტრონული საშუალებებით ხდება; მომსახურება ბიზნეს ბროკერაჟის სფეროში; მომსახურება ინვესტიციების ბროკერაჟის სფეროში; მომსახურება იპოთეკის ბროკერაჟის სფეროში; მომსახურება ფასიანი ქა-

დალდების ბროკერაჟის სფეროში; მომსახურება ფიზიკურების ბროკერაჟის სფეროში; მომსახურება ფინანსური ბროკერაჟის სფეროში ფინანსური ინსტრუმენტებით, კრიპტოვალუტებითა და ციფრული ვალუტით ვაჭრობისთვის; მომსახურება ვალუტის დილინგის სფეროში; მომსახურება ციფრული ვალუტის სფეროში; მომსახურება კრიპტოვალუტის სფეროში; მომსახურება ვირტუალური ვალუტის სფეროში; მომსახურება ციფრული ვალუტის საფულისა და ციფრული ვალუტის შენახვის სფეროში; ელექტრონული საბანკო მომსახურება გლობალური კომპიუტერული ქსელით; ვალუტით ვაჭრობა; მომსახურება გადახდების დამუშავების სფეროში; მომსახურება ციფრული ვალუტით, ვირტუალური ვალუტით, კრიპტოვალუტით, ციფრული და ბლოკჩეინ აქტივებით, გაციფრული აქტივებით, ციფრული ტოკენებით, კრიპტო-ტოკენებითა და უტილიტარული ტოკენებით ვაჭრობის სფეროში; მომსახურება მესამე პირთათვის ციფრული ვალუტის, ვირტუალური ვალუტის, კრიპტოვალუტის, ციფრული და ბლოკჩეინ აქტივების, გაციფრული აქტივების, ციფრული ტოკენების, კრიპტო-ტოკენების და უტილიტარული ტოკენების დამუშავების სფეროში; ფულადი სახსრების ელექტრონული ექვივალენტების გადარიცხვების გამარტივება; ფინანსური ინფორმაციის უზრუნველყოფა ციფრული ვალუტის, ვირტუალური ვალუტის, კრიპტოვალუტის, ციფრული და ბლოკჩეინ აქტივების, გაციფრული აქტივების, ციფრული ტოკენების, კრიპტო-ტოკენების და უტილიტარული ტოკენების რეიტინგების სფეროში; ფინანსური ინფორმაციის უზრუნველყოფა ციფრული ვალუტის, ვირტუალური ვალუტის, კრიპტოვალუტის, ციფრული და ბლოკჩეინ აქტივების, გაციფრული აქტივების, ციფრული ტოკენების, კრიპტო-ტოკენების და უტილიტარული ტოკენების ბაზრების სფეროში; მომსახურება ფინანსური სიახლეების დარგში ახალი ამბების უზრუნველყოფის სფეროში; მომსახურება ფინანსების სფეროში, კერძოდ, ვირტუალური ვალუტის მომსახურების გაწევა ონლაინ-საზოგადოების წევრებისთვის გლობალური კომპიუტერული ქსელით; ფასიანი ქაღალდების გამოშვება (ემისია); ციფრული ვალუტის, ვირტუალური ვალუტის, კრიპტოვალუტის, ციფრული და ბლოკჩეინ აქტივების, გაციფრული აქტივების, ციფრული ტოკენების, კრიპტო-ტოკენების და უტილიტარული ტოკენების მართვა; მომსახურება ფინანსების სფეროში, კერძოდ, ფინანსური გადაცვლის უზრუნველყოფა

ციფრული ვალუტით, ვირტუალური ვალუტით, კრიპტოვალუტით, ციფრული და ბლოკჩეინ აქტივებით, გაციფრული აქტივებით, ციფრული ტოკენებით, კრიპტო-ტოკენებითა და უტილიტარული ტოკენებით ვაჭრობისთვის; მომსახურება კრიპტოვალუტით ვაჭრობის სფეროში; მომსახურება კრიპტოვალუტების გადაცვლის სფეროში; კრიპტოვალუტაში განხორციელებული გადახდების დამუშავება; მომსახურება ელექტრონული გადახდების სფეროში; მომსახურება ელექტრონული საფულის სფეროში; ელექტრონული გადახდების დამუშავება ელექტრონული საფულის მომსახურების მეშვეობით; მომსახურება ვალუტის მენეჯმენტის სფეროში; მომსახურება ვალუტის გადარიცხვის სფეროში; მომსახურება ფინანსების სფეროში, კერძოდ, ციფრული ვალუტის, ვირტუალური ვალუტის, კრიპტოვალუტის, ციფრული და ბლოკჩეინ აქტივების, გაციფრული აქტივების, ციფრული ტოკენების, კრიპტო-ტოკენების და უტილიტარული ტოკენების ელექტრონული გადარიცხვა; ფინანსური კონსულტაციის გაწევა ციფრული ვალუტის, ვირტუალური ვალუტის, კრიპტოვალუტის, ციფრული და ბლოკჩეინ აქტივების, გაციფრული აქტივების, ციფრული ტოკენების, კრიპტო-ტოკენების და უტილიტარული ტოკენების სფეროში; ფულადი სახსრების ელექტრონული გადარიცხვების ელექტრონული დამუშავებისა და თვალის დევნების უზრუნველყოფა; მომსახურება ვალუტის გადაცვლის სფეროში; მომსახურება ინვესტიციების მენეჯმენტის სფეროში; მომსახურება ფულის გადაცვლის სფეროში; ციფრული აქტივების საინვესტიციო პორტფელის მართვა; მომსახურება ფინანსური ორგანიზაციებისა და ფონდების მეურვეობის სფეროში; სვოპებითა და ციფრული ვალუტის, ვირტუალური ვალუტის, კრიპტოვალუტის, ციფრული და ბლოკჩეინ აქტივების, გაციფრული აქტივების, ციფრული ტოკენების, კრიპტო-ტოკენებისა და უტილიტარული ტოკენების დერივატივებით ვაჭრობა და ლისტინგი; მონეტარული გადაცვლა; ფულის გადაცვლა; ფინანსური ტრანზაქციების კლირინგი და შემოწმება; ფულადი სახსრების გადარიცხვა ელექტრონული ანგარიშსწორების სისტემაში; მომსახურება ფინანსური ინფორმაციის სფეროში; მომსახურება ელექტრონული ფინანსური ვაჭრობის სფეროში; ელექტრონული ფინანსური ვაჭრობა, კერძოდ, გაციფრული აქტივებით ვაჭრობა; ციფრულ ვალუტაზე, ვირტუალურ ვალუტაზე, კრიპტოვალუტაზე, ციფრულ და ბლოკჩეინ აქტივებზე, გაციფრულ აქ-

ტივებზე, ციფრულ ტოკენებზე, კრიპტო-ტოკენებზე და უტილიტარულ ტოკენებზე ფინანსური ინფორმაციის მოთხოვნისამებრ და რეალური დროის რეჟიმში მიწოდება; ვებ-საიტის უზრუნველყოფა, სადაც განთავსებულია ფინანსური ინფორმაცია ციფრული ვალუტით, ვირტუალური ვალუტით, კრიპტოვალუტით, ციფრული და ბლოკჩეინ აქტივებით, გაციფრული აქტივებით, ციფრულ ტოკენებით, კრიპტო-ტოკენებითა და უტილიტარულ ტოკენებით განხორციელებული გადახდების შესახებ; ინფორმაციის მიწოდება ინვესტიციებისა და ფინანსების სფეროში კომპიუტერული ქსელებისა და გლობალური საკომუნიკაციო ქსელის მეშვეობით; ელექტრონული ვაჭრობა ფინანსური ინსტრუმენტებით; მომსახურება ელექტრონული კომერციული გადახდების სფეროში; მომსახურება საკრედიტო ბარათებით განხორციელებული გადახდების სფეროში; მომსახურება სადებეტო ბარათებით განხორციელებული გადახდების სფეროში; მომსახურება ელექტრონული საკრედიტო, სადებეტო და სასაჩუქრე ბარათებით განხორციელებული ტრანზაქციების დამუშავების სფეროში; კონსულტაციები დაზღვევის სფეროში; ინფორმაციის მიწოდება დაზღვევის შესახებ; მომსახურება დაზღვევის სფეროში, კერძოდ, ანდერრაიტინგი ფინანსური მომსახურების სფეროში; სადაზღვევო სარჩელების დამუშავება.

(260) AM 2023 117987 A
 (210) AM 117987
 (220) 2022 05 27
 (731) შპს „კოინბაზარ“

ნუცუბიდის ფერდობი III მ/რ, III კვარტ.,
 კორპ. 8, ბ. 17, 0183, თბილისი,
 საქართველო

(540)



(591) წითელი, მღოვანისფერი, ყავისფერი,
 მწვანე, ჩალისფერი, ცისფერი,
 ვარდისფერი, შავი
 (531) 03.04.01; 03.04.04; 03.04.05

(511)

36 – დაზღვევა; ფინანსური საქმიანობა; ფულად-საკრედიტო საქმიანობა; უძრავ ქონებასთან დაკავშირებული საქმიანობა.

(260) AM 2023 118827 A
 (210) AM 118827
 (220) 2022 07 29
 (731) ჰუმანა გმზ

ბილგელდერ შტრ. 66, 32051 ჰერფორდი,
 გერმანია

(740) გიორგი თაქთაქიშვილი

(540)



(591) ცისფერი, ლურჯი, ყვითელი
 (531) 01.03.01; 01.03.15; 02.09.01; 27.05.01;
 27.05.17; 29.01.13

(511)

29 – მცენარეული და ცხოველური პროდუქტებისგან წარმოებული ცილოვანი პრეპარატები ადამიანის მიერ გამოსაყენებლად; ხორცი, თევზი, ფრინველი, ნანადირევი და ხორცის ნაწარმი; ხორცის ექსტრაქტები; ხორცის, თევზის, ხილისა და ბოსტნეულის ჟელე; მურაბები; ხილი, მოშუშული; კვერცხი, რძე, რძის ნაწარმი, კერძოდ, კარაქი, ყველი, ნაღები, იოგურტი, ხაჭო, რძის ფხვნილი და ლაქტოპროტეინი საკვებისათვის; ბოსტნეულის ფაფა, ხილის რბილობი, ბოსტნეულის პიურე; ხილის პიურე; პიურე და რბილობი, რომელიც შედგება, ძირითადად, ხორცის, თევზის, ფრინველის, ნანადირევის, ხილისა და/ან ბოსტნეულისგან, ცალკე ან კომბინირებულად; დესერტები ზავშვებისათვის, განსაკუთრებით ტკბილი კერძები, ძირითადად, რძის და/ან ხილის; დესერტები და ტკბილი კერძები, ძირითადად რძისგან, მათ შორის, ყველა სახის შემკვრელი ნივთიერებების გამოყენებით; დესერტები და ტკბილი კერძები, ძირითადად ხილის შემცველი; მზა და ნახევრად მზა კერძები, ძირითადად, ხორცის, ფრინველის, ნანადირევის, თევზის, ხილის, ბოსტნეულის, კვერცხის, რძის პროდუქტების, წიწაკის ან/და კარტოფილის შემცველი; სუპები; ხორცის, თევზის, ფრინველის, ნანადირევის,

ბოსტნეულის, ხილისა და რძის კონსერვები; საკვები ზეთები; საკვები ცხიმები; ყველა ზემოაღნიშნული საქონელი გაყინულის ჩათვლით; მათ შორის, ყველა ზემოაღნიშნული პროდუქტი არასამედიცინო, დიეტური მიზნებისთვის; არასამედიცინო დანიშნულების დიეტური საკვები და/ან დიეტური დანამატები ცილების და/ან ცხიმების ფუძეზე, მათ შორის, ყველა, რომელსაც დამატებული აქვს ვიტამინები, ცხიმოვანი მჟავები, მინერალები, მიკროელემენტები ცალკე ან კომბინირებულად.

30 – ჩაი და ჩაიზე დამზადებული სასმელები; კაკაო; შაქარი; ყურძნის შაქარი; ბრინჯი; ტაპიოკა; საგო; ფქვილი, მანის ბურღული, ჩიფსები (მარცვლეულის ნაწარმი) და მარცვლეულისგან დამზადებული პრეპარატები (გარდა ცხოველთა საკვებისა); პური, ნამცხვრები, კექსები, ცომეული საკონდიტრო ნაწარმი, გრძელვადიანი გამომცხვარი ნაწარმი; მარცვლეულზე დამზადებული საუზმეული, ბრინჯზე დამზადებული საუზმეული, მიუსლისაგან დამზადებული საუზმეული, საკონდიტრო ნაწარმი, მაკარონი, შოკოლადი, შაქრის კანფეტები; გლუკოზის პრეპარატები, თაფლი; დესერტები ბავშვებისათვის, კერძოდ, ტკბილი კერძები, ძირითადად შაქრის, კაკაოს, შოკოლადისა და/ან სახამებლის შემცველი; დესერტები და ტკბილი კერძები, ძირითადად შაქრისა და შოკოლადის შემცველი, მათ შორის, ყველა სახის შემკვრელი ნივთიერებების გამოყენებით; მზა კერძები და ნახევრად მზა კერძები, რომლებიც შედგება, ძირითადად, მარცვლეულის, ბრინჯისა და/ან მაკარონისგან დამზადებული პრეპარატებისაგან; სანელებლები; მიუსლი, რომელიც შედგება, უმეტესად, მარცვლეულის, ხილის, თხილისა და/ან შაქრისგან; მარცვლეულის ფილები, ძირითადად, მარცვლეულის, მიუსლის, თხილისა და ხილის და/ან შაქრის შემცველობით; ხილის ფილები, უმეტესად, ხილის შემცველობით, მათ შორის, ბურღულეულის, მიუსლის, მარცვლეულის, მარცვლეულის პრეპარატების, თხილის და/ან შაქრის დამატებით; ყველა ზემოაღნიშნული საქონელი, ასევე, გაყინული სახით; ყველა ზემოაღნიშნული პროდუქტის ჩათვლით არასამედიცინო, დიეტური მიზნებისთვის; არასამედიცინო დანიშნულების დიეტური საკვები და/ან დიეტური დანამატები დაფუძნებული ნახშირწყლებისა და/ან დიეტური ბოჭკოების ფუძეზე, მათ შორის, ყველა, რომელსაც დამატებული აქვს ვიტამინები, მინერალები, მიკროელემენტები ცალკე ან კომბინირებულად.

32 – არაგაზირებული ან გაზირებული წყალი (მინერალური ან არამინერალური); ხილის ან ბოსტნეულის წვენები, ხილის ან ბოსტნეულის სასმელები; ლიმონათი და გაზიანი სასმელები; პრეპარატები სასმელების დასამზადებლად; ხილის სიროფები და ხილის სხვა უალკოჰოლო პრეპარატები უალკოჰოლო სასმელების დასამზადებლად; ხილის ან ბოსტნეულის უალკოჰოლო ექსტრაქტები; უალკოჰოლო სასმელები; მათ შორის, ყველა ზემოაღნიშნული პროდუქტი არასამედიცინო, დიეტური მიზნებისთვის.

(260) AM 2023 118839 A

(210) AM 118839

(220) 2022 08 01

(731) მედი პლუს ტეკ მედიცინიშ-ტეკნიშე
ჰანდელსგეზელსშაფთ მბჰ
ბერლერ შტრ. 100, მოერსი, 47441,
გერმანია

(740) ვახტანგ ტოროტაძე

(540)

MONDEO

(591) შავ-თეთრი

(511)

34 – თამბაქოს პროდუქტები [ფუფუნების პროდუქტები], კერძოდ, სიგარეტები და ფილტრირებული სიგარეტები; სიგარები და სიგარილოები; თამბაქოს საკუთვნო; ასანთი; თამბაქოს ჩხირები; გასათბობად განკუთვნილი თამბაქოს ნაწარმი; ელექტრო და ელექტრონული ხელსაწყოები განკუთვნილი თამბაქოს ნაწარმის, კერძოდ, თამბაქოს ჩხირების და თამბაქოს შემცვლელების გასათბობად; ელექტრო სიგარეტები; ელექტრონული სიგარეტები; ელექტროდასატენი პორტ-სიგარები; ელექტრო და ელექტრონული სიგარეტების გამწმენდი ხელსაწყოები და საწმენდი ჯაგრისები; ხსნარები და ნიკოტინის შემცველი ხსნარები ელექტრო და ელექტრონული სიგარეტებისთვის; საფერფლეები.

(260) AM 2023 119128 A

(210) AM 119128

(220) 2022 08 25

(731) „ინტერნეშენელ მასის ტაბაკ“ ლლკ
10 ჰრანტ ვარდანიან სტრ., 0802 მასისი,
არარატ რიჯენი, სომხეთი

(740) გიორგი თაქთაქიშვილი

(540)

ალკასარი

(591) შავ-თეთრი

(511)

34 – მშთანთქმელი ქაღალდი ჩიბუხისათვის; საფერფლები მწვევლათათვის; ელექტრონული სიგარეტის საფრქვევლები; ბატარეაზე მომუშავე სანთებლები მწვევლათათვის; სიგარეტის ქაღალდის წიგნაკები; ელექტრონული სიგარეტებისა და მისი ნაწილებისა და აქსესუარების ყუთები; ელექტრონული სიგარეტებისა და აქსესუარების სატარებელი ფუტლარები; თამბაქოს გასახურებლად გამოსაყენებელი ელექტრონული მოწყობილობების სატარებელი ფუტლარები; ელექტრონული სიგარეტის კარტონიფორები; ელექტრონული სიგარეტის კარტრიჯები; ელექტრონული სიგარეტების კარტრიჯები, რომლებიც იყიდება თხევადი ქიმიური არომატიზატორებით შევსებული; ელექტრონული სიგარეტების კარტრიჯები, რომლებიც იყიდება პროპილენგლიკოლით შევსებული; ელექტრონული სიგარეტების კარტრიჯები, რომლებიც იყიდება მცენარეული გლიცერინით შევსებული; ელექტრონული სიგარეტების კარტრიჯების შესავსები თხევადი ქიმიური არომატიზატორები; სიგარები წაჭრილი ბოლოებით; საღეჭი თამბაქო; სიგარებისა და სიგარეტების პორტსიგარები, არაძვირფასი ლითონების; სიგარის კოლოფები; სიგარის წასაჭრელები; სიგარეტის კოლოფები; პორტსიგარები; პორტსიგარები, ავტომატური; სიგარეტის ფილტრები; სიგარეტის მუნდშტუკები; სიგარეტის სანთებლები; სიგარეტის სავსე შეკვრები; სიგარეტის ქაღალდი; სიგარეტის შესახვევი ქაღალდი; სიგარეტები; სიგარეტები თამბაქოს შემცველებით; არასამედიცინო სიგარეტები თამბაქოს შემცველებით; სიგარეტის ბოლოები; სიგარეტის ჰილზები; სიგარის ფილტრები; სიგარის წებო; სიგარის მუნდშტუკები; სიგარილოების სავსე შეკვრები; სიგარილოები; სიგარის სანთებლები; სიგარების სავსე შეკვრები; სიგარების ტომსიკები; სიგარები; სიგარები თამბაქოს სიგარეტების ალტერნატივად გამოსაყენებლად; ბოლომოჭრილი სიგარები; სიგარის ჰილზები; ელექტრონულ სიგარეტზე სპეციალურად მორგებული საწმენდი ჩხირები; თამბაქოს გასახურებლად გამოყენებულ ელექტრონულ მოწყობილობებზე სპეციალურად მორგებული საწმენდი ჩხირები; ელექტრონულ სიგარეტზე სპეციალურად მორგებული საწმენდი ტამპონები; თამბაქოს გასახურებლად გამოყენებულ ელექტრონულ მოწყობილობებზე სპეციალურად მორგებული საწ-

მენდი ტამპონები; სიგარების კონტეინერი; ელექტრონულ სიგარეტზე სპეციალურად მორგებული ბამბის ტამპონები; თამბაქოს გასახურებლად გამოყენებულ ელექტრონულ მოწყობილობებზე სპეციალურად მორგებული ბამბის ტამპონები; ელექტრონულ მოსაწევ ხელსაწყოებზე სპეციალურად მორგებული ბამბის ტამპონები; სპეციალურად ელექტრონულ სიგარეტებში გამოსაყენებელი ბამბის პატრუქები; დეკორატიული საფარები ელექტრონული მოსაწევი ხელსაწყოებისათვის; ანთებული სიგარეტის, სიგარის და გახურებული თამბაქოს ჩასაქრობი მოწყობილობები; ხელსაწყოები თამბაქოს გასახურებლად ინჰალაციის მიზნით; ხელსაწყოები თამბაქოს შემცველების გასახურებლად ინჰალაციის მიზნით; ელექტროსიგარეტი [ელექტრონული სიგარეტი]; ელექტრონული სიგარეტის სითხე [ელექტრონული სითხე]; ელექტრონული სიგარეტის სითხე [ელექტრონული სითხე], რომელიც შედგება თხევადი არომატიზატორებისგან და გამოიყენება ელექტრონული სიგარეტის კარტრიჯების შესავსებად; ელექტრონული სიგარეტის სითხე [ელექტრონული სითხე], რომელიც შედგება პროპილენგლიკოლისგან; ელექტრონული სიგარეტის სითხე [ელექტრონული სითხე], რომელიც შედგება მცენარეული გლიცერინისაგან; ელექტრონული სიგარები; ელექტრონული მოწყობილობები ნიკოტინის შემცველი აეროზოლების ინჰალაციისათვის; ელექტრონული ნარგილე, ელექტრონული შიშა; ელექტრონული შიშას მილები; მოსაწევის ელექტრონული აპარატები; მოსაწევის ელექტრონული მოწყობილობები; თამბაქოს ელექტრონული ჩიბუხები; საორთქლებლები თამბაქოსათვის; ფილტრის ძაფები სიგარეტისთვის; ფილტრის სიგარეტი; ფილტრის ბოლოები; ფილტრის ბოლოები სიგარეტებისათვის; არომატიზატორები, გარდა ეთერზეთებისა, თამბაქოს შემცველებისათვის; არომატიზატორები, გარდა ეთერზეთებისა, თამბაქოსათვის; არომატიზატორები, გარდა ეთერზეთებისა, ელექტრონულ სიგარეტში გამოსაყენებლად; არომატიზატორები, გარდა ეთერზეთებისა, მწვევლთა პირის ღრუს საორთქლებელში გამოსაყენებლად; ხელით დაგრეხილი თოკის ფორმის თამბაქო; მცენარეული მელასა [თამბაქოს შემცველები]; მოსაწევი ბალახი; სიგარეტის სანთებლის დამჭერები; ელექტრონული სიგარეტის დამჭერები; სანთებლების დამჭერები; ძვირფასი ლითონის დამჭერები სიგარეტის სანთებლისათვის; ნარგილეს ფუძეები; ნარგილეს თასები; ნარგილეს შლანგები; ნარგილეს

მუნდმტუკები; ნარგილეს ჩიბუხები; ნარგილე-
ბი; სიგარების დამტენიანებელი კოლოფები; კი-
სერუ [თამბაქოს იაპონური გრძელი ჩიბუხები];
კიზამი [იაპონური დაკეპილი თამბაქო]; კრეტე-
კი; თამბაქოს ფოთოლი; ასანთი; საასანთეები;
მენტოლიანი თამბაქო; მენტოლიანი სიგარეტე-
ბი; ჩიბუხის მენტოლიანი თამბაქო; სიგარეტის
მუნდმტუკის სატუჩები; სიგარეტის მუნდ-
შტუკები; ძვირფასი ლითონის სიგარეტის
მუნდმტუკები; მუნდმტუკები ელექტრონული
სიგარეტებისათვის; მუნდმტუკები თამბაქოს
ჩიბუხებისათვის; პირის ღრუს საორთქლებელი
მწველთათვის; პირის ღრუს საორთქლებელი
მოწვეისათვის; პან მასალა [როგორც საღეჭი
თამბაქოს შემცველი]; თამბაქოს ჩიბუხის საწ-
მენდები; ჩანთები ჩიბუხისათვის; თამბაქოს ჩი-
ბუხის სადგარები; მენტოლიანი თამბაქოს შემც-
ველების მოსაწვეი ჩიბუხები; ჩიბუხის თამბა-
ქო; დამცავი კოლოფები ელექტრონული სიგა-
რეტებისათვის; თამბაქოს გასახურებელი ელექ-
ტრონული ხელსაწყოების დამცავი კოლოფები;
ჭურჭელი სიგარეტის ნამწვისათვის; ელექტრო-
ნული სიგარეტების ცვლადი კარტრიჯები; შა-
ლითები აზიური გრძელი თამბაქოს ჩიბუხები-
სათვის; შიმას ჩიბუხები; დაკეპილი თამბაქო;
უკვამლო სიგარეტის საორთქლებელი მილაკე-
ბი; უკვამლო სიგარის საორთქლებელი მილაკე-
ბი; უკვამლო თამბაქო; მწველთა საკუთონო;
მწველთა საკუთონო ელექტრონული სიგარეტე-
ბისათვის; მოსაწვეი ნაკრები ელექტრონული
სიგარეტებისთვის; მოსაწვეი თამბაქო; ბურნუ-
თი; ბურნუთის კოლოფები; სნუსი; საფურთ-
ხებლები თამბაქოს მომხმარებლებისათვის; თა-
მბაქოს ჩიბუხის საბეკნელები; ქადალდის რგო-
ლები სიგარეტებისათვის; ქარვის სატუჩები
სიგარეტისა და სიგარის მუნდმტუკებისთვის;
თამბაქო; თამბაქოს ფერფლის ჭურჭელი; თამ-
ბაქოს ყუთები; თამბაქოს კონტეინერები; თამბა-
ქოს საორთქლებლები; თამბაქოს ფილტრები;
სიგარეტები თამბაქოს გარეშე, გარდა სამკურ-
ნალო დანიშნულებისა; თამბაქოს საფეკვავეები;
თუთუნის ჭურჭელი; თამბაქოს ჩიბუხები; თამ-
ბაქოს ქისები; თამბაქოს ფხვნილი; თამბაქოს
ნაწარმი მისი გახურების დანიშნულებით; თამ-
ბაქო, ნედლი ან დამუშავებული; თამბაქოს ჩხი-
რები; თამბაქოს შემცველები, არასამედიცინო
დანიშნულების; თამბაქოს ფისი ელექტრონულ
სიგარეტებში გამოსაყენებლად; თამბაქოს ქი-
ლები; თამბაქოს საორთქლებლები; საორთქ-
ლებლის ბამბა; საორთქლებელი მოწყობილო-
ბა, როგორც ელექტრონული სიგარეტი.

(260) AM 2023 119350 A
(210) AM 119350
(220) 2022 09 12
(731) შპს „სანტე ჯი ემ თი პროდუქტები“
კახეთის გზატ. მე-10 კმ. 0182, თბილისი,
საქართველო
(540)

სანტინო შექმნილია საქართველოს ბუნების მიერ

(591) 0C0000 შავ-თეთრი
(526) საქართველო
(511)
29 – ხორცი, თევზი, ფრინველი და ნანადირევი;
ხორცის ექსტრაქტები; დაკონსერვებული, გა-
ყინული, გამხმარი და მოხარშული ან შემწვარი
ხილი და ბოსტნეული; ჟელეები, ხილფაფები,
კომპოტები; კვერცხი; რძე, ყველი, კარაქი, იო-
გურტი და რძის სხვა პროდუქტები; საკვები ზე-
თები და ცხიმები.

(260) AM 2023 119357 A
(210) AM 119357
(220) 2022 09 12
(731) შპს „ვოუჩი“
ნიკოლოზ ყიფშიძის ქ. 12ვ, ბ. 3ა, 0162,
ვაკის რაიონი, თბილისი, საქართველო
(540)



(591) EF708A ვარდისფერი, F9BA12 ნარინჯის-
ფერი
(531) 26.01.01; 26.01.12; 26.01.14; 26.02.01;
26.02.07; 26.11.13; 29.01.13
(511)
3 – პარფიუმერია, ეთერზეთები, კოსმეტიკური
პრეპარატები.
14 – საათები და ქრონომეტრიული ინსტრიმენ-
ტები.
25 – ტანსაცმელი, ფეხსაცმელი, თავსაბურავი.
35 – რეკლამა, საოფისე მომსახურება.
38 – სატელეკომუნიკაციო მომსახურება.
39 – ტრანსპორტირება, საქონლის შეფუთვა,
მოგზაურობის ორგანიზება.
41 – განათლება, გართობა, სპორტული და
კულტურული ღონისძიებები.

(260) AM 2023 119365 A

(210) AM 119365

(220) 2022 09 14

(731) შპს „სოლეილ“

ვარკეთილი 3, II მ/რ, კორპ. 26, ბ. 24,
სამგორის რაიონი, თბილისი,
საქართველო

(540)

(591) ნარინჯისფერი, ყვითელი, ყავისფერი,
შინდისფერი

(531) 01.03.01; 01.03.15; 29.01.13

(511)

3 – ბერგამოტის ზეთი; ვარდის ზეთი; თმის და-
სახვევი პრეპარატები; თმის გასასწორებელი
საშუალებები; კანის მათეთრებელი კრემები;
კოსმეტიკის ნაკრები; კოსმეტიკური
საშუალებები; კოსმეტიკური კრემები; კოსმეტი-
კური ზეთები; კანის მოსავლელი კოსმეტიკური
საშუალებები; ლავანდის ზეთი; მაკიაჟის საშუა-
ლებები; მზის სხივებისაგან დამცავი საშუალებე-
ბები [კოსმეტიკა]; მზისგან დამცავი საშუალებე-
ბი; ნუშის ზეთი; პეშა; ჟასმინის ზეთი.

5 – შრატები.

9 – მზის სათვალეები.

11 – თმის საშრობები.

(260) AM 2023 119376 A

(210) AM 119376

(220) 2022 09 15

(731) შპს „სუსნე“

მე-4 შესახვევი 1, სოფ. სამრეკლო,
დედოფლისწყაროს რაიონი, კახეთი,
საქართველო

(540)



(591) იასამნისფერი, ჟოლოსფერი, თეთრი

(531) 26.04.02; 26.04.22; 26.04.24; 26.11.13;

27.05.01; 27.05.24; 28.19; 29.01.13

(511)

29 – ხორცი, თევზი, ფრინველი და ნანადირევი;
ხორცის ექსტრაქტები; დაკონსერვებული, გაყი-
ნული, გამხმარი და მოხარშული ან შემწვარი
ხილი და ბოსტნეული; ჟელები, ხილფაფები,
კომპოტები; კვერცხი; რძე, ყველი, კარაქი, იო-
გურტი და რძის სხვა პროდუქტები; საკვები
ზეთები და ცხიმები.

30 – ყავა, ჩაი, კაკაო და ყავის შემცველები;
ბრინჯი, მაკარონი და ატრია; ტაპიოკა და საგო;
ფქვილი და მარცვლეულის პროდუქტი; პურ-
ფუნთუშეული, მაკარონი და საკონდიტრო ნა-
წარმი; შოკოლადი; ნაყინი, შარბათი და სხვა სა-
კვები ყინული; შაქარი, თაფლი, ზაფხუნი; საფუა-
რი, საცხობი ფხვნილები; მარილი, სანელებლე-
ბი, საკმაზები, დაკონსერვებული მწვანელი;
ძმარი, საწებლები და სხვა საკმაზი; ყინული (გა-
ყინული წყალი), ტკბილეული.

(260) AM 2023 119485 A

(210) AM 119485

(220) 2022 09 19

(310) 86833

(320) 2022 06 27

(330) JM

(731) ინტელ კორპორეიშენ

2200 მიშენ კოლიჯ ბულვარი, სანტა-
კლარა, კალიფორნია 95052, აშშ

(740) თამაზ შილაკაძე

(540)

INTEL GETI

(591) შავ-თეთრი

(511)

9 – კომპიუტერები; კომპიუტერის აპარატული
უზრუნველყოფა; ინტეგრალური სქემები; მონა-
ცემების დასამუშავებელი მოწყობილობები ნა-
ხევარგამტარული პროცესორების სახით; ნახე-
ვარგამტარული პროცესორების ჩიპები; ნახე-
ვარგამტარული ჩიპები; მიკროპროცესორები;
მონაცემების დასამუშავებელი მოწყობილობე-
ბი; ცენტრალური პროცესორები; კომპიუტერუ-
ლი ტექნიკა გამოთვლებისათვის; კომპიუტერ-
ული ტექნიკა გამოთვლებისათვის გლობალუ-
რი და ადგილობრივი ქსელების მეშვეობით;
კომპიუტერის ტექნიკური უზრუნველყოფა
დრუბლოვანი გამოთვლებისათვის; კომპიუტერ-
ის ტექნიკური უზრუნველყოფა გამოთვლების
დაბალი შეფერხების და გამტარობის მაღალი
შესაძლებლობისთვის; ნახევარგამტარული მო-
წყობილობები; მონაცემების დასამუშავებელი

აპარატურა; კომპიუტერის ტექნიკური უზრუნველყოფა და ჩამოსატვირთი კომპიუტერის პროგრამული უზრუნველყოფა მაღალი წარმადობის გამოთვლებისთვის; პროგრამირებადი ინტეგრალური სქემები; ინტეგრალური სქემის მაკეტები; ნახევარგამტარული მეხსიერების მოწყობილობები; ხელოვნური ინტელექტის ჩამოსატვირთი, კომპიუტერული პროგრამული უზრუნველყოფა, რომელიც გამოიყენება პროგრამული უზრუნველყოფის განვითარებასა და მანქანურ სწავლებაში; პროგრამული უზრუნველყოფის განვითარების კომპლექტები, ჩამოსატვირთი; კომპიუტერული ხედვის პროგრამული უზრუნველყოფის განვითარების კომპლექტები, ჩამოსატვირთი; ჩამოსატვირთი პროგრამული უზრუნველყოფა ისეთი ტექნოლოგიით, რომელიც მომხმარებლებს აძლევს საშუალებას მოამზადონ და გადააწყონ ღრმა სწავლის ხელოვნური ინტელექტის მოდელები; ჩამოსატვირთი პროგრამული უზრუნველყოფა გამოყენებული ხელოვნური ინტელექტის მოდელების მოსამზადებლად კომპიუტერული ხედვისთვის; ჩამოსატვირთ პროგრამული უზრუნველყოფა ისეთი ტექნოლოგიით, რომელიც გამოიყენება ხელოვნური ინტელექტის სხვა თავსებად პროდუქტებში ინტეგრაციისთვის; ჩამოსატვირთი პროგრამული უზრუნველყოფა გამოყენებული გამოსახულების დასამუშავებლად; ჩამოსატვირთი კომპიუტერული პროგრამული უზრუნველყოფა გამოყენებული დოკუმენტის ანალიზისთვის, გასაგებად, ვიზუალიზაციისა და ამოცნობისთვის; ჩამოსატვირთი კომპიუტერული პროგრამული უზრუნველყოფა გამოყენებული მონაცემების შესაგროვებლად, მონაცემების მოსანიშნად, მოდელის შესარჩევად და მოსამზადებლად, მოდელის ოპტიმიზაციისა და განლაგებისთვის; ჩამოსატვირთი პროგრამული უზრუნველყოფა ისეთი ტექნოლოგიით, რომელიც მომხმარებელს აძლევს ხელოვნური ინტელექტის მოდელების შექმნის შესაძლებლობას; ჩამოსატვირთი პროგრამული უზრუნველყოფა ისეთი ტექნოლოგიით, რომელიც გამოიყენება ხელოვნური ინტელექტის მოდელების სასწავლებლად კომპიუტერული ხედვისთვის; ღრუბლოვანი გამოთვლების აპარატურა; კომპიუტერული ტექნიკა ხელოვნური ინტელექტისთვის, მანქანური სწავლებისთვის, სწავლის ალგორითმებისა და მონაცემების ანალიზისთვის; ჩაწერილი და ჩამოსატვირთი პროგრამული უზრუნველყოფა ხელოვნური ინტელექტისთვის, მანქანური სწავლებისთვის, სწავლის ალგორითმებისა და მონაცემების ანალიზისთვის;

ჩაწერილი და ჩამოსატვირთი პროგრამული უზრუნველყოფა, რომელიც გამოიყენება მანქანური სწავლების ალგორითმების, ღრმა ნეირონული ქსელებისა და მონაცემების ანალიზის შესაქმნელად და გასავითარებლად; პროგრამული უზრუნველყოფის ბიბლიოთეკები, განკუთვნილი მანქანური სწავლების ალგორითმებისა და ღრმა ნეირონული ქსელების შესაქმნელად და გასავითარებლად.

42 – კომპიუტერული პროგრამების შედგენა; კონსულტაცია კომპიუტერული პროგრამული უზრუნველყოფის სფეროში; კომპიუტერული პროგრამული უზრუნველყოფის შემუშავება; მომსახურება კომპიუტერული სისტემების შემუშავებაში; კომპიუტერული სისტემების ანალიზი; საკონსულტაციო მომსახურება კომპიუტერის ტექნიკური და პროგრამული უზრუნველყოფის შემუშავების, შერჩევის, განხორციელებისა და გამოყენების სფეროში მესამე პირებისთვის; კომპიუტერული პროგრამების მონაცემთა გარდაქმნა და მონაცემები, არაფიზიკური გარდაქმნის; კომპიუტერული პროგრამული უზრუნველყოფის დაყენება; კომპიუტერული პროგრამული უზრუნველყოფის დაყენება ტექნიკური მომსახურება; პლატფორმა მომსახურების სახით (PaaS), კომპიუტერული პროგრამული უზრუნველყოფა პლატფორმების სახით აპლიკაციის გასაუმჯობესებლად, მანქანური ინტერუქციების თანმიმდევრობის და პროგრამული უზრუნველყოფის გაუმჯობესების უზრუნველსაყოფად; პროგრამული უზრუნველყოფა მომსახურების სახით (SaaS) მომსახურება პროგრამული უზრუნველყოფის სახით, რომელიც განკუთვნილია კომპიუტერული ხედვის გასაუმჯობესებლად; პროგრამული უზრუნველყოფა მომსახურების სახით (SaaS) მომსახურება პროგრამული უზრუნველყოფის სახით, რომელიც ამზადებს ხელოვნური ინტელექტის მოდელებს კომპიუტერული ხედვისთვის; პლატფორმა მომსახურების სახით (PaaS) მომსახურება კომპიუტერული პროგრამული უზრუნველყოფის სახით, რომელიც მომხმარებელს აძლევს მოამზადონ და გადააწყონ ღრმა სწავლის ხელოვნური ინტელექტის მოდელები; პლატფორმა მომსახურების სახით (PaaS) მომსახურება კომპიუტერული პროგრამული უზრუნველყოფის სახით გამოყენებული ხელოვნური ინტელექტის მოდელების მოსამზადებლად კომპიუტერული ხედვისთვის; არაჩამოსატვირთი კომპიუტერული პროგრამული უზრუნველყოფის დროებითი გამოყენების უზრუნველყოფა ისე-

თი ტექნოლოგიით, რომელიც გამოიყენება ხელოვნური ინტელექტის სხვა თავსებად პროდუქტებში ინტეგრაციისთვის; არაჩამოსატვირთი კომპიუტერული პროგრამული უზრუნველყოფის დროებითი გამოყენების უზრუნველყოფა გამოსახულების დასამუშავებლად; ჩამოსატვირთი კომპიუტერული პროგრამული უზრუნველყოფა გამოყენებული დოკუმენტის ანალიზისთვის, გასაგებად, ვიზუალიზაციისა და ამოცნობისთვის; არაჩამოსატვირთი კომპიუტერული პროგრამული უზრუნველყოფის დროებითი გამოყენების უზრუნველყოფა მონაცემების შესაგროვებლად, მონაცემების მოსანიშნად, მოდელის შესარჩევად და მოსამზადებლად, მოდელის ოპტიმიზაციისა და განლაგებისთვის; არაჩამოსატვირთი კომპიუტერული პროგრამული უზრუნველყოფის დროებითი გამოყენების უზრუნველყოფა, რომელიც მომხმარებელს აძლევს ხელოვნური ინტელექტის მოდელების შექმნის შესაძლებლობას; არაჩამოსატვირთი კომპიუტერული პროგრამული უზრუნველყოფის დროებითი გამოყენების უზრუნველყოფა, რომელიც მომხმარებელს აძლევს ხელოვნური ინტელექტის მოდელების სასწავლებლად კომპიუტერული ხედვისთვის; არაჩამოსატვირთი კომპიუტერული პროგრამული უზრუნველყოფის დროებითი გამოყენების უზრუნველყოფა, კერძოდ, პროგრამული უზრუნველყოფა გამოსახულების და სიგნალის დასამუშავებლად, ობიექტის აღმოსაჩენად და ამოსაცნობად, სამგანზომილებიანი რეკონსტრუქციისათვის, და მოძრაობის ანალიზისთვის; არაჩამოსატვირთი კომპიუტერული პროგრამული უზრუნველყოფის დროებითი გამოყენების უზრუნველყოფა ინფორმაციის ან მონაცემების საძიებო მონაცემთა ბაზის შესაქმნელად ხელოვნური ინტელექტის მოდელების სასწავლებლად ან ხელოვნური ინტელექტის მოდელების თავსებად პროდუქტებში ჩასანერგად; არაჩამოსატვირთი პროგრამული უზრუნველყოფის დროებითი გამოყენების უზრუნველყოფა მანქანური სწავლების ალგორითმების, ღრმა ნეირონული ქსელების და მონაცემების ანალიზის შესამუშავებლად და განვითარებისთვის; ღრუბელზე დაფუძნებული გამოთვლების მომსახურების უზრუნველყოფა მანქანური სწავლების, ხელოვნური ინტელექტის, სასწავლო ალგორითმების და მონაცემთა ანალიზის სფეროში; ღრუბელზე დაფუძნებული სუპერგამოთვლები პროგრამული უზრუნველყოფის სახით გამოყენებულ ისეთ სფეროში, როგორცაა ხელოვნური ინტელექტი, მანქანური სწავლება, ღრმა სწავლება, მაღალი წარმა-

დობის გამოთვლები, განაწილებული გამოთვლები, ვირტუალიზაცია, სტატისტიკური სწავლება და პროგნოზირებადი ანალიტიკა; გამოსახულების დამუშავების პროგრამული უზრუნველყოფის შემუშავება; აპლიკაციური პროგრამული უზრუნველყოფის განვითარება და მართვა მულტიმედიური შინაარსების, გამოსახულებების, და მონაცემების მისაწოდებლად ხელოვნური ინტელექტის, მანქანური სწავლების, ღრმა სწავლების, მაღალი წარმადობის გამოთვლების, განაწილებული გამოთვლების, ვიზუალიზაციის, სტატისტიკური სწავლების და პროგნოზირებადი ანალიზის სფეროში.

(260) AM 2023 119494 A

(210) AM 119494

(220) 2022 09 20

(731) ამბ სარლ

1 რუ ჟან ჟორეს, ანსი, 74000, საფრანგეთი

(740) თამარ კოჭლამაზაშვილი

(540)



(591) შავ-თეთრი

(531) 01.15.05; 06.01.01; 19.07.01; 19.07.16

(511)

33 – სპირტიანი სასმელები, არაყი, ანისულის არაყი, ალუბლის არაყი, ლიქიორები, მწარე ნაყენები, ტკბილი ნაყენები, არაყზე დაყენებული გაზიანი ალკოჰოლური სასმელები ხილის გემოთი.

(260) AM 2023 119495 A

(210) AM 119495

(220) 2022 09 20

(731) ამბ სარლ

1 რუ ჟან ჟორეს, ანსი, 74000, საფრანგეთი

(740) თამარ კოჭლამაზაშვილი

(540)



(591) შავ-თეთრი

(531) 03.04.07; 03.04.11; 03.04.14; 19.07.01;
19.07.10; 19.07.16; 19.07.23

(511)

33 – სპირტიანი სასმელები, არაყი, ანისულის არაყი, ალუბლის არაყი, ლიქიორები, მწარე ნაყენები, ტკბილი ნაყენები, არაყზე დაყენებულ გაზიანი ალკოჰოლური სასმელები ხილის გემოთი.

(260) AM 2023 119502 A

(210) AM 119502

(220) 2022 09 22

(731) დავით ქათამაძე

შალვა გოგიძის ქ. 6, დიდუბის რაიონი, თბილისი, საქართველო

(540)

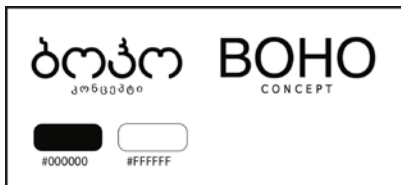

(591) შავ-თეთრი

(531) 26.04.02; 26.04.22

(511)

20 – ავეჯი, სარკეები, სურათის ჩარჩოები; არალითონური კონტეინერები, დასაწყობების ან ტრანსპორტირებისთვის; დაუმუშავებელი ან ნახევრადდამუშავებული ძვლები, რქები, ვეშაპის უღვაში და სადაფი; ნიჟარები; სეპიოლიტი (ზღვის ქაფი, ხვირთქლი); ყვითელი ქარვა.

21 – საოჯახო ან სამზარეულოს ნივთები და ჭურჭელი; სამზარეულოს და სუფრის ჭურჭლეულობა, დანების, ჩანგლების და კოვზების გარდა; ჯაგრისები და ღრუბლები; ფუნჯები, სამხატვრო ფუნჯების გარდა; ჯაგრისის დასამზადებელი მასალა; საწმენდი საგნები; დაუმუ-

შავებელი და ნახევრადდამუშავებული შუშა, სამშენებლო შუშის გარდა; შუშის, ფაიფურის და კერამიკის (თიხის) ნაწარმი.

22 – თოკები და თასმები; ბადეები; კარვები და ბრეზენტები; ქსოვილის ან სინთეტიკური მასალის ტენტები; იალქნები, აფრები; ტომრები დიდი მოცულობის მასალის დასაწყობებისა და ტრანსპორტირებისთვის; ვატინა, საბალიშე და სატენი მასალა ქაღალდის, მუყაოს, რეზინის ან პლასტმასის მასალის გარდა; დაუმუშავებელი ბოჭკოვანი საფეიქრო მასალა და მათი შემცველები.

24 – ქსოვილები და მათი შემცველები; საოჯახო თეთრეული; ფარდები, ქსოვილის ან პლასტმასის.

27 – ხალიჩები, ფარდაგები, ჭილოფები, საჭილოფე მასალა, ლინოლეუმი და იატაკის საფარი სხვა მასალა; გობელენები, არაქსოვილური.

(260) AM 2023 119506 A

(210) AM 119506

(220) 2022 09 22

(731) ბეთექ ზოია ვე ქიმია სანაი ანონიმ შირქეთი ქაინარჯა, ქავაქფინარ მაჰ. თანდოდან ჯად. ქოჯამეზარლიქ ქარშისი, ფენდიქ-სტამბოლი, თურქეთი

(740) თამაზ შილაკაძე

(540)



(591) თეთრი, შავი, ყვითელი, ნარინჯისფერი, წითელი, იასამნისფერი, ლურჯი, ღია ლურჯი, მწვანე

(531) 25.07.01; 26.04.09; 27.05.24; 29.01.15

(511)

35 – კონსულტაციები დაკავშირებული სავაჭრო ცენტრების, მაღაზიებისა და მაღაზიების ქსელის შექმნასთან, ორგანიზებასა და მართვის სფეროსთან, მათ შორის ისეთების, რომელთა სპეციალიზაცია არის სამშენებლო მასალებით ვაჭრობა; კონსულტაციები დაკავშირებული

მაღაზიებისა და სავაჭრო ცენტრების შექმნასთან, მათი სამეურნეო საქმიანობის წარმოებასა და ორგანიზაციის სფეროსთან, მათ შორის ისეთების, რომელთა სპეციალიზაცია არის სამშენებლო მასალებით ვაჭრობა; ორგანიზაცია, რეკლამირება და პროპაგანდული საქმიანობა გამოფენების რეკლამისა (საქონლის ჩვენება) და ბაზრობებისათვის, საქონლის ჩვენება და მსგავსი ქმედებანი კომერციული და სარეკლამო მიზნებისათვის, ასევე, კონკურსებისა და შეჯიბრების მოწყობის სახით, რომლებიც ტარდება რეკლამა-პროპაგანდისა და რეკლამის მიზნით; გაყიდვის სამსახურები, კერძოდ, სხვადასხვა სახის საქონლის მოთავსება ერთ ადგილას ისე, რომ მომხმარებელმა ადვილად შეძლოს მათი დათვალიერება და შეძენა; ელექტრონული გაყიდვის სამსახურები, კერძოდ, სხვადასხვა სახის საქონლის ერთ ელექტრონულ სივრცეში გაერთიანება ისე, რომ მომხმარებელმა ადვილად შეძლოს მათი შეძენა; გაყიდვა კატალოგების საშუალებებით, კერძოდ, სხვადასხვა სახის საქონლის კატალოგში მოთავსება ისე, რომ მომხმარებელმა ადვილად შეძლოს მათი დათვალიერება და შეძენა; საცალო გაყიდვის სამსახურები, კერძოდ, სხვადასხვა საქონლის ერთ ადგილას მოთავსება ისე, რომ მომხმარებელმა ადვილად შეძლოს მათი დათვალიერება და შეძენა; გაყიდვის სამსახურები, კერძოდ, სამშენებლო მასალების გაყიდვის სამსახურები

(260) AM 2023 119577 A

(210) AM 119577

(220) 2022 09 23

(731) შპს „ლამბდა გეიმს“

შ. ნუცუბიძის ქ. 221, კორპ. 1ა, ბ. 26, 0186, ვაკის რაიონი, თბილისი, საქართველო

(540)



(591) შავ-თეთრი

(531) 26.11.03; 26.11.05; 27.05.01; 27.05.10

(511)

41 – განათლება; სასწავლო პროცესის უზრუნველყოფა; გართობა; სპორტული და კულტურული ღონისძიებები.

42 – სამეცნიერო და ტექნოლოგიური მომსახურება და შესაბამისი სამეცნიერო კვლევები და გაფორმება; სამრეწველო ანალიზი, სამრეწველო კვლევა და სამრეწველო დიზაინი; ხარისხის კონტროლისა და ავთენტურობის დადგენის სა-

მსახური; კომპიუტერებისა და კომპიუტერული პროგრამების შექმნა და დამუშავება.

(260) AM 2023 119579 A

(210) AM 119579

(220) 2022 09 23

(310) 86184

(320) 2022 04 04

(330) JM

(731) ინტელ კორპორეიშენ

2200 მიშენ კოლიჯ ბულვარი, სანტა-კლარა, კალიფორნია 95052, აშშ

(740) თამაზ შილაკაძე

(540)

INTEL BLOCKSCALE

(591) შავ-თეთრი

(511)

9 – კომპიუტერები; კომპიუტერის აპარატული უზრუნველყოფა; ინტეგრალური სქემები; მონაცემების დასამუშავებელი მოწყობილობები ნახევარგამტარული პროცესორების სახით; ნახევარგამტარული პროცესორების ჩიპები; ნახევარგამტარული პროცესორების ჩიპები; მიკროპროცესორები; მონაცემების დასამუშავებელი მოწყობილობები; ცენტრალური პროცესორები; კომპიუტერული ტექნიკა გამოთვლებისათვის; კომპიუტერული ტექნიკა გამოთვლებისათვის გლობალური და ადგილობრივი ქსელების მეშვეობით; კომპიუტერის ტექნიკური უზრუნველყოფა ღრუბლოვანი გამოთვლებისათვის; კომპიუტერის ტექნიკური უზრუნველყოფა გამოთვლების დაბალი შეფერხების და გამტარობის მაღალი შესაძლებლობისთვის; ნახევარგამტარული მოწყობილობები; მონაცემების დასამუშავებელი აპარატურა; კომპიუტერის ტექნიკური უზრუნველყოფა და ჩამოსატვირთი კომპიუტერის პროგრამული უზრუნველყოფა მაღალი წარმადობის გამოთვლებისთვის; პროგრამირებადი ინტეგრალური სქემები; ინტეგრალური სქემის მაკეტები; ნახევარგამტარული მეხსიერების მოწყობილობები; კომპიუტერის აპარატურული უზრუნველყოფა მონაცემების ინტელექტუალური ანალიზისთვის; კომპიუტერის აპარატურული უზრუნველყოფა კრიპტოვალუტის ინტელექტუალური ანალიზისთვის; ინტეგრირებული სქემები ჩაშენებული პროგრამული უზრუნველყოფით; ინტეგრალური სქემები კონკრეტული აპლიკაციებისთვის (ASICs); ინტეგრალური სქემები კონკრეტული აპლიკაციებისთვის, რომლებიც მოიცავენ მიკროპროცესორ-

რებს, კომპიუტერულ ჩიპებს, მეხსიერების ბლოკებს, ფლეშ-მეხსიერებებს; ოპტიმიზებული, დაბალვოლტიანი, ენერგოეფექტური კონტურული აპლიკაციის ინტეგრალური ჩიპები ბიტკოინების ინტელექტუალური ანალიზისთვის; ჩამოსატვირთი და ჩაწერილი პროგრამული უზრუნველყოფა მონაცემების ინტელექტუალური ანალიზისთვის; ჩამოსატვირთი და ჩაწერილი კომპიუტერული პროგრამული უზრუნველყოფა მონაცემების, კრიპტოვალუტის და ბლოკჩეინის ინტელექტუალური ანალიზისთვის.

42 – კომპიუტერული პროგრამების შედგენა; კონსულტაცია კომპიუტერული პროგრამული უზრუნველყოფის სფეროში; კომპიუტერული პროგრამული უზრუნველყოფის შემუშავება; მომსახურება კომპიუტერული სისტემების შემუშავებაში; კომპიუტერული სისტემების ანალიზი; საკონსულტაციო მომსახურება კომპიუტერის ტექნიკური და პროგრამული უზრუნველყოფის შემუშავების, შერჩევის, განხორციელებისა და გამოყენების სფეროში მესამე პირებისთვის; კომპიუტერული პროგრამების მონაცემთა გარდაქმნა და მონაცემები, არაფიზიკური გარდაქმნის; გლობალური კომპიუტერული ქსელებისთვის კომპიუტერულ სერვერებზე ვებ-გვერდების ჰოსტინგი მესამე პირებისთვის; კომპიუტერული პროგრამული უზრუნველყოფის დაყენება; კომპიუტერული პროგრამული უზრუნველყოფის დაყენება და ტექნიკური მომსახურება; ონლაინ, არაჩამოსატვირთი პროგრამული უზრუნველყოფის მიწოდება მონაცემების, კრიპტოვალუტის და ბლოკჩეინის ინტელექტუალური ანალიზისთვის; ონლაინ, არაჩამოსატვირთი პროგრამული უზრუნველყოფის მიწოდება კრიპტოვალუტის ტრანზაქციების მართვისა და შემოწმებისთვის; მონაცემების ინტელექტუალურ ანალიზთან დაკავშირებული მომსახურება; კრიპტოვალუტის სფეროსთან დაკავშირებული ტექნოლოგიური კონსულტაცია; კომპიუტერული პროგრამული უზრუნველყოფის შემუშავება, შემოწმება, დიაგნოსტიკა და კონსულტაცია კონკრეტული აპლიკაციების ინტეგრალური სქემების (ASIC) შემუშავების, მონაცემების ინტელექტუალური ანალიზის, მაღალი წარმადობის გამოთვლების, კომპიუტერული მონაცემთა ცენტრის შემუშავების და მართვის, ენერჯის მიწოდების მართვის, ძაბვის ვარდნისგან დაცვის, მაღალი წარმადობის გამოთვლითი ცენტრების მშენებლო-

ბისა და მართვის და მობილური გამოთვლითი ცენტრების სფეროში.

- (260) AM 2023 119597 A
- (210) AM 119597
- (220) 2022 09 27
- (731) თამარ აბულაძე
მ. შავიშვილის ქ. 1ა, ბ. 79 გ, 0186,
თბილისი, საქართველო
- (540)



- (591) მუქი ბორდოსფერი, ვერცხლისფერი
- (531) 17.02.01; 17.02.02; 17.02.04; 26.04.16;
26.04.22; 26.04.24; 27.05.01; 27.05.24

(511)
14 – კეთილშობილი ლითონები და მათი შენადნობები; საიუველირო ნაწარმი, ძვირფასი და ნახევრადძვირფასი ქვები; საათები და ქრონომეტრული ინსტრუმენტები.

35 – რეკლამა; ბიზნესის მართვა; ბიზნესის ადმინისტრირება; საოფისე მომსახურება.

- (260) AM 2023 119598 A
- (210) AM 119598
- (220) 2022 09 27
- (731) ვეჯის-ჰუნ კვტ
პოდმანისცკის ქუჩა 13, ბუდაპეშტი 1065,
უნგრეთი
- (740) შალვა გვარამაძე
- (540)

**MY FAMILY
МОЯ СЕМЬЯ
ჩემი ოჯახი**

- (591) შავ-თეთრი
- (511)
32 – ლუდი; მინერალური და გაზიანი წყალი და სხვა უალკოჰოლო სასმელები; ხილის სასმელები და ხილის წვენები; ჯაჟინები და სასმელების დასამზადებელი სხვა შედგენილობები.

(260) AM 2023 119605 A
 (210) AM 119605
 (220) 2022 09 27
 (731) შპს „ჯოლო ჰელს ფროჯექტ“
 ოთარ ონიანის ქ. 1, ბ. 29, თბილისი,
 საქართველო
 (540)

Jolo
ჯოლო

(591) შავ-თეთრი
 (511)
 35 – რეკლამა; ბიზნესის მართვა; ბიზნესის ად-
 მინისტრირება; საოფისე მომსახურება.
 38 – სატელეკომუნიკაციო მომსახურება.
 43 – საკვებით და სასმელით უზრუნველყოფა;
 დროებითი საცხოვრებელი უზრუნველყოფა.

(260) AM 2023 119606 A
 (210) AM 119606
 (220) 2022 09 27
 (731) მეტა პლატფორმს ინკ.
 1601 ვილოუ როუდ, მენლო პარკ,
 კალიფორნია 94025, აშშ
 (740) შალვა გვარამაძე
 (540)

REELS

(591) შავ-თეთრი
 (511)
 45 – მომსახურება ონლაინ სოციალური ურთი-
 ერთქმედების სფეროში.

(260) AM 2023 119612 A
 (210) AM 119612
 (220) 2022 09 28
 (731) შპს „მაზამი“
 ჟიული შარტავას ქ. 33, ბ. 124ა, 0160,
 თბილისი, საქართველო
 (740) ნინო გაზდელიანი
 (540)

აბრაგი
ABRAGI

(591) შავ-თეთრი
 (511)
 43 – საკვებით და სასმელით უზრუნველყოფა;
 დროებითი საცხოვრებელი უზრუნველყოფა.

(260) AM 2023 119676 A
 (210) AM 119676
 (220) 2022 09 30
 (731) შპს „ჯეო ოლიმპი“
 რაფიელ ერისთავის ქ. 16, თბილისი,
 საქართველო
 (540)

WARRIOR

(591) შავ-თეთრი
 (531) 09.03.04; 09.03.09; 09.03.13; 27.03.15
 (511)
 35 – რეკლამა; ბიზნესის მართვა; ბიზნესის ად-
 მინისტრირება; საოფისე მომსახურება.

(260) AM 2023 119679 A
 (210) AM 119679
 (220) 2022 09 30
 (731) შპს „ბლექ სი იურიდიული ჯგუფი“
 ევაძის ქ. კორპ. 85, ბ. 75, თბილისი,
 საქართველო
 (540)



Black Sea Law Group

(591) ლურჯი, თეთრი
 (531) 07.01.24; 20.01.03; 26.13.25; 27.05.01;
 29.01.12

(511)
 45 – იურიდიული მომსახურება; მატერიალური
 ქონებისა და პიროვნებების ფიზიკური დაცვის
 სამსახური; პერსონალური და სოციალური მო-
 მსახურება, გაწეული სხვათა მიერ ინდივიდე-
 ბის საჭიროებების დასაკმაყოფილებლად.

(260) AM 2023 119682 A
 (210) AM 119682
 (220) 2022 10 02
 (731) შპს „Polymer Solutions“
 ნ. ყიფშიძის ქ. 16, კორპ. 1, ბ. 40, 0179,
 თბილისი, საქართველო
 (540)

ქეადერმი

(591) შავ-თეთრი
(511)
3 – კოსმეტიკური პრეპარატი კანისთვის.

(260) AM 2023 119685 A

(210) AM 119685

(220) 2022 10 03

(731) ტოპ ვიკტორი ინვესტმენტს ლიმიტიდ უნიტს 1208-16, 12თ ფლორ, C-ბონს ინტერნეიშენალ სენტერ, 108 ვაი იიპ სტრიტ, კვუნ ტონგ, კოულუნი, ჰონგ-კონგი

(740) შალვა გვარამაძე

(540)

AGON

(591) შავ-თეთრი

(531) 27.05.01

(511)

9 – შუქდიოდური [LED] დისპლეები; თხევად-კრისტალური დისპლეები; დრეკადი ბრტყელ-პანელიანი დისპლეები კომპიუტერებისთვის; მონიტორები; სენსორულეკრანიანი ინტერაქტიული ტერმინალები; ელექტრონული ინტერაქტიული თეთრი დაფები; ელექტრონული თეთრი დაფები; ელექტრონული კალმისტრები [ვიზუალური დისპლეის მოწყობილობები]; კალამი-სტილუსები სენსორული ეკრანებისთვის; პლანშეტური კომპიუტერები; ტელევიზორი პერსონალური კომპიუტერით „ყველაფერი ერთში (all in one)“ ფუნქციით; სტიკ-კომპიუტერები; ჟესტების ამომცნობი პროგრამული უზრუნველყოფა; კომპიუტერები; ლეპტოპ კომპიუტერები; კომპიუტერული პერიფერიული მოწყობილობები; მონიტორები [კომპიუტერის აპარატურა]; მონიტორები [კომპიუტერული პროგრამები]; პრინტერები კომპიუტერთან გამოსაყენებლად; ნოუთბუქ კომპიუტერები; კომპიუტერის კლავიატურები; კომპიუტერის „მაუსები“; ინტერფეისები კომპიუტერებისთვის; ლეპტოპებისთვის ჩანთები; სმარტ-სათვალეები; კომპიუტერული პროგრამული უზრუნველყოფა, ჩაწერილი; კომპიუტერული პროგრამული უზრუნველყოფა, ჩატვირთვადი; კომპიუტერული პროგრამული აპლიკაციები, ჩატვირთვადი; კომპიუტერული თამაშების პროგრამული უზრუნველყოფა, ჩატვირთვადი; სმარტ-საათები; სადგარები კომპიუტერული მოწყობილობა/აპარატურისათვის; სადგარები კომპიუტერის მონიტორებისთვის; ციფრული სიგნალების პროცესორები; კომპიუტერული ტერმინალები; ვი-

რტუალური რეალობის სწავლების სიმულაციის პროგრამული უზრუნველყოფა განათლების სფეროში; ჰუმანოიდი რობოტები ხელოვნური ინტელექტით; USB ფლემ-დრაივები; სახის ამომცნობი მოწყობილობა; სალარო აპარატები; სავაჭრო პუნქტების აპარატურა [POS]; დასწრების აღმნიშვნელი მანქანები; ციფრული ნიშნები; განცხადებების ელექტრონული დაფები; ქსელური საკომუნიკაციო მოწყობილობები; სხეულზე სატარებელი ფიზიკური აქტივობის სამეთვალყურეო მოწყობილობები; ელექტროდინამიკური აპარატურა სიგნალების დისტანციური მართვისთვის; სმარტფონები; რადიო მიმღებები და რადიო გადამცემები; სიგნალის გამანაწილებლები; თვითმომრავი სარეკლამო მანქანები; სასწავლო აპარატურა; აუდიო და ვიდეო მიმღებები; სატელევიზიო კამერები; ციფრული ვიდეოკამერები; ვებკამერები; სატელევიზიო აპარატურა; ყურსასმენები; პორტატული მედია ფლეიერები; სენსორების გამამლიერებლები; მიკროფონები; აუდიო-ვიდეო სიხშირის გარდამქმნელები; ვიდეო პროცესორები; ვირტუალური რეალობის სათვალეები; უსაფრთხოების სათვალთვალო რობოტები; სატელევიზიო დეკოდერები; საპროექციო აპარატურა; ვიდეო პროექტორები; აუდიოვიზუალური სასწავლო აპარატურა; სასწავლო რობოტები; USB კაბელები – ელექტროკაბელები; გარე სარეკლამო LED დისპლეები; სენსორული ეკრანები; LED ეკრანები; მარეგულირებელი აპარატურა, ელექტრო; ტრანსფორმატორები [ელექტრობა]; სენსორები, პიეზოელექტრონული სენსორები [ელექტრობა]; მიკროკონტროლერები; ელექტროადაპტერები; სიმძლავრის რეგულატორები; გამანაწილებელი დაფები [ელექტრობა]; გამანაწილებელი კოლოფები [ელექტრობა]; კარის ბიომეტრული საკეტები; თითის ანაბეჭდის ბოქლომები.

20 – სავარძლები; შეზღონგები; საოფისე სკამები; გასაბერი სკამები; საოფისე ავეჯი; განცხადების დაფები; სადგამები გამომთვლელი მანქანებისთვის; სურათების ჩარჩოები; სკამები [სავარძლები]; კომპიუტერის სკამები; კომპიუტერის მაგიდები.

(260) AM 2023 119686 A

(210) AM 119686

(220) 2022 10 03

(731) ტოპ ვიკტორი ინვესტმენტს ლიმიტიდ უნიტს 1208-16, 12თ ფლორ, C-ბონს

ინტერნეიშენალ სენტერ, 108 ვაი იიპ
სტრიტ, კვუნ ტონგ, კოულუნი,
ჰონგ-კონგი

(740) შალვა გვარამაძე

(540)

ЛОС

(591) შავ-თეთრი

(531) 27.05.01; 27.05.17; 27.05.23

(511)

09 – შუქდიოდური [LED] დისპლეები; თხევად-კრისტალური დისპლეები; დრეკადი ბრტყელ-პანელიანი დისპლეები კომპიუტერებისთვის; მონიტორები; სენსორულეკრანიანი ინტერაქტიული ტერმინალები; ელექტრონული ინტერაქტიული თეთრი დაფები; ელექტრონული თეთრი დაფები; ელექტრონული კალმისტრები [ვიზუალური დისპლეის მოწყობილობები]; კალამი-სტილუსები სენსორული ეკრანებისთვის; პლანშეტური კომპიუტერები; ტელევიზორი პერსონალური კომპიუტერით „ყველაფერი ერთში (all in one)“ ფუნქციით; სტიკ-კომპიუტერები; ჟესტების ამომცნობი პროგრამული უზრუნველყოფა; კომპიუტერები; ლეპტოპ კომპიუტერები; კომპიუტერული პერიფერიული მოწყობილობები; მონიტორები [კომპიუტერის აპარატურა]; მონიტორები [კომპიუტერული პროგრამები]; პრინტერები კომპიუტერთან გამოსაყენებლად; ნოუთბუქ კომპიუტერები; კომპიუტერის კლავიატურები; კომპიუტერის „მაუსები“; ინტერფეისები კომპიუტერებისთვის; ლეპტოპებისთვის ჩანთები; სმარტ-სათვალეები; კომპიუტერული პროგრამული უზრუნველყოფა, ჩაწერილი; კომპიუტერული პროგრამული უზრუნველყოფა, ჩატვირთვადი; კომპიუტერული პროგრამული აპლიკაციები, ჩატვირთვადი; კომპიუტერული თამაშების პროგრამული უზრუნველყოფა, ჩატვირთვადი; სმარტ-საათები; სადგარები კომპიუტერული მოწყობილობა/აპარატურისათვის; სადგარები კომპიუტერის მონიტორებისთვის; ციფრული სიგნალების პროცესორები; კომპიუტერული ტერმინალები; ვირტუალური რეალობის სწავლების სიმულაციის პროგრამული უზრუნველყოფა განათლების სფეროში; ჰუმანოიდი რობოტები ხელოვნური ინტელექტით; USB ფლემ-დრაივები; სახის ამომცნობი მოწყობილობა; სალარო აპარატები; სავაჭრო პუნქტების აპარატურა [POS]; დასწრების აღმნიშვნელი მანქანები; ციფრული ნიშნები; განცხადებების ელექტრონული დაფები; ქსელური საკომუნიკაციო მოწყობილობები; სხეულზე სატარებელი ფიზიკური აქტივობის

სამეთვალყურეო მოწყობილობები; ელექტროდინამიკური აპარატურა სიგნალების დისტანციური მართვისთვის; სმარტფონები; რადიო მიმღებები და რადიო გადამცემები; სიგნალის გამანაწილებლები; თვითმომრავი სარეკლამო მანქანები; სასწავლო აპარატურა; აუდიო და ვიდეო მიმღებები; სატელევიზიო კამერები; ციფრული ვიდეოკამერები; ვებკამერები; სატელევიზიო აპარატურა; ყურსასმენები; პორტატული მედია ფლეიერები; სენსორების გამამლიერებლები; მიკროფონები; აუდიო-ვიდეო სიხშირის გარდამქმნელები; ვიდეო პროცესორები; ვირტუალური რეალობის სათვალეები; უსაფრთხოების სათვალთვალო რობოტები; სატელევიზიო დეკოდერები; საპროექციო აპარატურა; ვიდეო პროექტორები; აუდიოვიზუალური სასწავლო აპარატურა; სასწავლო რობოტები; USB კაბელები – ელექტროკაბელები; გარე სარეკლამო LED დისპლეები; სენსორული ეკრანები; LED ეკრანები; მარეგულირებელი აპარატურა, ელექტრო; ტრანსფორმატორები [ელექტრობა]; სენსორები, პიეზოელექტრონული სენსორები [ელექტრობა]; მიკროკონტროლერები; ელექტროადაპტერები; სიმძლავრის რეგულატორები; გამანაწილებელი დაფები [ელექტრობა]; გამანაწილებელი კოლოფები [ელექტრობა]; კარის ბიომეტრული საკეტები; თითის ანაბეჭდის ბოქლომები.

20 – სავარძლები; შეზღონგები; საოფისე სკამები; გასაბერი სკამები; საოფისე ავეჯი; განცხადების დაფები; სადგამები გამომთვლელი მანქანებისთვის; სურათების ჩარჩოები; სკამები [სავარძლები]; კომპიუტერის სკამები; კომპიუტერის მაგიდეები.

(260) AM 2023 119687 A

(210) AM 119687

(220) 2022 10 03

(731) ტოპ ვიკტორი ინვესტმენტს ლიმიტიდ უნიტს 1208-16, 12თ ფლორ, C-ბონს ინტერნეიშენალ სენტერ, 108 ვაი იიპ სტრიტ, კვუნ ტონგ, კოულუნი, ჰონგ-კონგი

(740) შალვა გვარამაძე

(540)



(591) შავ-თეთრი, სხვადასხვა ტონალობის ნაცრისფერი, სხვადასხვა ტონალობის წითელი
 (531) 09.01.07; 09.01.10; 24.01.15; 25.01.05; 27.05.01; 27.05.03; 27.05.21; 27.05.24; 29.01.13
 (511)
 9 – შუქდიოდური [LED] დისპლევები; თხევადკრისტალური დისპლევები; დრეკადი ბრტყელპანელიანი დისპლევები კომპიუტერებისთვის; მონიტორები; სენსორულეკრანიანი ინტერაქტიული ტერმინალები; ელექტრონული ინტერაქტიული თეთრი დაფები; ელექტრონული თეთრი დაფები; ელექტრონული კალმისტრები [ვიზუალური დისპლევის მოწყობილობები]; კალამი-სტილუსები სენსორული ეკრანებისთვის; პლანშეტური კომპიუტერები; ტელევიზორი პერსონალური კომპიუტერით „ყველაფერი ერთში (all in one)“ ფუნქციით; სტიკ-კომპიუტერები; ჟესტების ამომცნობი პროგრამული უზრუნველყოფა; კომპიუტერები; ლეპტოპ კომპიუტერები; კომპიუტერული პერიფერიული მოწყობილობები; მონიტორები [კომპიუტერის აპარატურა]; მონიტორები [კომპიუტერული პროგრამები]; პრინტერები კომპიუტერთან გამოსაყენებლად; ნოუთბუქ კომპიუტერები; კომპიუტერის კლავიატურები; კომპიუტერის „მაუსები“; ინტერფეისები კომპიუტერებისთვის; ლეპტოპებისთვის ჩანთები; სმარტ-სათვალეები; კომპიუტერული პროგრამული უზრუნველყოფა, ჩაწერილი; კომპიუტერული პროგრამული უზრუნველყოფა, ჩატვირთვადი; კომპიუტერული პროგრამული აპლიკაციები, ჩატვირთვადი; კომპიუტერული თამაშების პროგრამული უზრუნველყოფა, ჩატვირთვადი; სმარტ-საათები; სადგარები კომპიუტერული მოწყობილობა/აპარატურისათვის; სადგარები კომპიუტერის მონიტორებისთვის; ციფრული სიგნალების პროცესორები; კომპიუტერული ტერმინალები; ვირტუალური რეალობის სწავლების სიმულაციის პროგრამული უზრუნველყოფა განათლების სფეროში; ჰუმანოიდი რობოტები ხელოვნური ინტელექტით; USB ფლეშ-დრაივები; სახის ამომცნობი მოწყობილობა; სალარო აპარატები; სავაჭრო პუნქტების აპარატურა [POS]; დასწრების აღმნიშვნელი მანქანები; ციფრული ნიშნები; განცხადებების ელექტრონული დაფები; ქსელური საკომუნიკაციო მოწყობილობები; სხეულზე სატარებელი ფიზიკური აქტივობის სამეთვალყურეო მოწყობილობები; ელექტროდინამიკური აპარატურა სიგნალების დისტანციური მართვისთვის; სმარტფონები; რადიო

მიმღებები და რადიო გადამცემები; სიგნალის გამანაწილებლები; თვითმომრავი სარეკლამო მანქანები; სასწავლო აპარატურა; აუდიო და ვიდეო მიმღებები; სატელევიზიო კამერები; ციფრული ვიდეოკამერები; ვებკამერები; სატელევიზიო აპარატურა; ყურსასმენები; პორტატული მედია ფლეიერები; სენსორების გამამღიერებლები; მიკროფონები; აუდიო-ვიდეო სიხშირის გარდამქმნელები; ვიდეო პროცესორები; ვირტუალური რეალობის სათვალეები; უსაფრთხოების სათვალთვლო რობოტები; სატელევიზიო დეკოდერები; საპროექციო აპარატურა; ვიდეო პროექტორები; აუდიოვიზუალური სასწავლო აპარატურა; სასწავლო რობოტები; USB კაბელები – ელექტროკაბელები; გარე სარეკლამო LED დისპლევები; სენსორული ეკრანები; LED ეკრანები; მარეგულირებელი აპარატურა, ელექტრო; ტრანსფორმატორები [ელექტრობა]; სენსორები, პიეზოელექტრონული სენსორები [ელექტრობა]; მიკროკონტროლერები; ელექტრო ადაპტერები; სიმძლავრის რეგულატორები; გამანაწილებელი დაფები [ელექტრობა]; გამანაწილებელი კოლოფები [ელექტრობა]; კარის ბიომეტრული საკეტები; თითის ანაბეჭდის ბოქლომები.

20 – სავარძლები; შეზღონგები; საოფისე სკამები; გასაბერი სკამები; საოფისე ავეჯი; განცხადების დაფები; სადგამები გამომთვლელი მანქანებისთვის; სურათების ჩარჩოები; სკამები [სავარძლები]; კომპიუტერის სკამები; კომპიუტერის მაგიდები.

- (260) AM 2023 119688 A
- (210) AM 119688
- (220) 2022 10 03
- (731) ტოპ ვიკტორი ინვესტმენტს ლიმიტიდ უნიტს 1208-16, 12თ ფლორ, C-ბონს ინტერნეიშენალ სენტერ, 108 ვაი იიპ სტრიტ, კვუნ ტონგ, კოულუნნი, ჰონგ-კონგი
- (740) შალვა გვარამაძე
- (540)



(591) შავ-თეთრი
 (531) 24.01.15; 27.05.21

(511)

9 – შუქდიოდური [LED] დისპლეები; თხევად-კრისტალური დისპლეები; დრეკადი ბრტყელ-პანელიანი დისპლეები კომპიუტერებისთვის; მონიტორები; სენსორულეკრანიანი ინტერაქტიული ტერმინალები; ელექტრონული ინტერაქტიული თეთრი დაფები; ელექტრონული თეთრი დაფები; ელექტრონული კალმისტრები [ვიზუალური დისპლეის მოწყობილობები]; კალამი-სტილუსები სენსორული ეკრანებისთვის; პლანშეტური კომპიუტერები; ტელევიზორი პერსონალური კომპიუტერით „ყველაფერი ერთში (all in one)“ ფუნქციით; სტიკ-კომპიუტერები; ჟესტების ამომცნობი პროგრამული უზრუნველყოფა; კომპიუტერები; ლეპტოპ კომპიუტერები; კომპიუტერული პერიფერიული მოწყობილობები; მონიტორები [კომპიუტერის აპარატურა]; მონიტორები [კომპიუტერული პროგრამები]; პრინტერები კომპიუტერთან გამოსაყენებლად; ნოუთბუქ კომპიუტერები; კომპიუტერის კლავიატურები; კომპიუტერის „მაუსები“; ინტერფეისები კომპიუტერებისთვის; ლეპტოპებისთვის ჩანთები; სმარტ-სათვალეები; კომპიუტერული პროგრამული უზრუნველყოფა, ჩაწერილი; კომპიუტერული პროგრამული უზრუნველყოფა, ჩატვირთვადი; კომპიუტერული პროგრამული აპლიკაციები, ჩატვირთვადი; კომპიუტერული თამაშების პროგრამული უზრუნველყოფა, ჩატვირთვადი; სმარტ-საათები; სადგარები კომპიუტერული მოწყობილობა/აპარატურისათვის; სადგარები კომპიუტერის მონიტორებისთვის; ციფრული სიგნალების პროცესორები; კომპიუტერული ტერმინალები; ვირტუალური რეალობის სწავლების სიმულაციის პროგრამული უზრუნველყოფა განათლების სფეროში; ჰუმანოიდი რობოტები ხელოვნური ინტელექტით; USB ფლეშ-დრაივები; სახის ამომცნობი მოწყობილობა; სალარო აპარატები; სავაჭრო პუნქტების აპარატურა [POS]; დასწრების აღმნიშვნელი მანქანები; ციფრული ნიშნები; განცხადებების ელექტრონული დაფები; ქსელური საკომუნიკაციო მოწყობილობები; სხეულზე სატარებელი ფიზიკური აქტივობის სამეთვალყურეო მოწყობილობები; ელექტროდინამიკური აპარატურა სიგნალების დისტანციური მართვისთვის; სმარტფონები; რადიო მიმღებები და რადიო გადამცემები; სიგნალის გამანაწილებლები; თვითმოდრაფი სარეკლამო მანქანები; სასწავლო აპარატურა; აუდიო და ვიდეო მიმღებები; სატელევიზიო კამერები; ციფრული ვიდეოკამერები; ვებკამერები; სატელევიზიო აპარატურა; ყურსასმენები; პორტა-

ტული მედია ფლეიერები; სენსორების გამამკლიერებლები; მიკროფონები; აუდიო-ვიდეო სიხშირის გარდამქმნელები; ვიდეო პროცესორები; ვირტუალური რეალობის სათვალეები; უსაფრთხოების სათვალთვლო რობოტები; სატელევიზიო დეკოდერები; საპროექციო აპარატურა; ვიდეო პროექტორები; აუდიოვიზუალური სასწავლო აპარატურა; სასწავლო რობოტები; USB კაბელები – ელექტროკაბელები; გარე სარეკლამო LED დისპლეები; სენსორული ეკრანები; LED ეკრანები; მარეგულირებელი აპარატურა, ელექტრო; ტრანსფორმატორები [ელექტრობა]; სენსორები, პიეზოელექტრონული სენსორები [ელექტრობა]; მიკროკონტროლერები; ელექტრო ადაპტერები; სიმძლავრის რეგულატორები; გამანაწილებელი დაფები [ელექტრობა]; გამანაწილებელი კოლოფები [ელექტრობა]; კარის ბიომეტრული საკეტები; თითის ანაბეჭდის ბოქლომები.

20 – სავარძლები; შეზღონგები; საოფისე სკამები; გასაბერი სკამები; საოფისე ავეჯი; განცხადების დაფები; სადგამები გამომთვლელი მანქანებისთვის; სურათების ჩარჩოები; სკამები [სავარძლები]; კომპიუტერის სკამები; კომპიუტერის მაგიდები.

(260) AM 2023 119692 A

(210) AM 119692

(220) 2022 10 04

(731) შპს „საქართველოს განათლების ჯგუფი“
პეტრე მელიქიშვილის გამზ. 8ა / ერეკლე
ტატიშვილის ქ. 1, 0179, მთაწმინდის
რაიონი, თბილისი, საქართველო

(740) მარიამ თითბერიძე

(540)

მწვანე ბალი

(591) შავ-თეთრი

(511)

41 – განათლება; სასწავლო პროცესის უზრუნველყოფა; გართობა; სპორტული და კულტურული აქტივობები.

42 – სამეცნიერო და ტექნოლოგიური მომსახურება და მათ მიკუთვნებული სამეცნიერო კვლევები და ნაშრომები; სამრეწველო ანალიზ-სა და სამეცნიერო კვლევასთან დაკავშირებული მომსახურება; კომპიუტერების ტექნიკური და პროგრამული უზრუნველყოფის დამუშავება და განვითარება.

(260) AM 2023 119693 A
(210) AM 119693
(220) 2022 10 04
(731) შპს „საქართველოს განათლების ჯგუფი“
პეტრე მელიქიშვილის გამზ. 8ა / ერეკლე
ტატიშვილის ქ. 1, 0179, მთაწმინდის
რაიონი, თბილისი, საქართველო
(740) მარიამ თითბერიძე
(540)



(591) მწვანე, თეთრი
(531) 28.19; 29.01.03
(511)
41 – განათლება; სასწავლო პროცესის უზრუნველყოფა; გართობა; სპორტული და კულტურული აქტივობები.
42 – სამეცნიერო და ტექნოლოგიური მომსახურება და მათ მიკუთვნებული სამეცნიერო კვლევები და ნაშრომები; სამრეწველო ანალიზი და სამეცნიერო კვლევასთან დაკავშირებული მომსახურება; კომპიუტერების ტექნიკური და პროგრამული უზრუნველყოფის დამუშავება და განვითარება.

(260) AM 2023 119694 A
(210) AM 119694
(220) 2022 10 04
(731) შპს „საქართველოს განათლების ჯგუფი“
პეტრე მელიქიშვილის გამზ. 8ა / ერეკლე
ტატიშვილის ქ. 1, 0179, მთაწმინდის
რაიონი, თბილისი, საქართველო
(740) მარიამ თითბერიძე
(540)



(591) მწვანე, თეთრი
(531) 26.04.01; 26.04.18; 28.19; 29.01.12
(511)
41 – განათლება; სასწავლო პროცესის უზრუნველყოფა; გართობა; სპორტული და კულტურული აქტივობები.
42 – სამეცნიერო და ტექნოლოგიური მომსახურება და მათ მიკუთვნებული სამეცნიერო კვლევები და ნაშრომები; სამრეწველო ანალიზი

და სამეცნიერო კვლევასთან დაკავშირებული მომსახურება; კომპიუტერების ტექნიკური და პროგრამული უზრუნველყოფის დამუშავება და განვითარება.

(260) AM 2023 119702 A
(210) AM 119702
(220) 2022 10 05
(731) თამაზ ცხაკაია
არაყიშვილის ქ. 2/ფალიაშვილის ქ. 37/2,
თბილისი, საქართველო
(540)



(591) შავ-თეთრი
(531) 26.01.02; 26.01.20; 27.05.04; 27.05.10; 28.19
(511)
25 – ტანსაცმელი, ფეხსაცმელი, თავსაბურავი.
35 – რეკლამა; ბიზნესის მართვა; ბიზნესის ადმინისტრირება; საოფისე მომსახურება.
41 – განათლება; სასწავლო პროცესის უზრუნველყოფა; გართობა; სპორტული და კულტურული ღონისძიებები.
43 – საკვებით და სასმელით უზრუნველყოფა; დროებითი საცხოვრებლით უზრუნველყოფა.

(260) AM 2023 119703 A
(210) AM 119703
(220) 2022 10 05
(731) შპს „იმპექსფარმი“
გიორგი სააკაძის II გასასვ. 17, 0160,
თბილისი, საქართველო
(740) ნუგზარ ქსოვრელი
(540)

Lort Plus

(591) შავ-თეთრი
(511)
5 – ფარმაცევტული, სამედიცინო და ვეტერინარული პრეპარატები; სამედიცინო დანიშნულების ჰიგიენური პრეპარატები; სამედიცინო ან ვეტერინარული გამოყენებისთვის ვარგისი დიეტური საკვები და ნივთიერებები, საკვები ჩვილებისთვის; დიეტური დანამატები ადამიანებისა და ცხოველებისთვის; ლეიკოპლასტიკი, სახვევი მასალა; კბილების დასამაგრებელი მა-

სალა, სტომატოლოგიური ცვილი; სადეზინფექციო საშუალებები; მავნე მწერების გასანადგურებელი პრეპარატები, ფუნგიციდები, ჰერბიციდები.

(260) AM 2023 119704 A

(210) AM 119704

(220) 2022 10 05

(731) შპს „იმპექსფარმი“

გიორგი სააკაძის II გასასვ. 17, 0160, თბილისი, საქართველო

(740) ნუგზარ ქსოვრელი

(540)

Krepaxol

(591) შავ-თეთრი

(511)

5 – ფარმაცევტული, სამედიცინო და ვეტერინარული პრეპარატები; სამედიცინო დანიშნულების ჰიგიენური პრეპარატები; სამედიცინო ან ვეტერინარული გამოყენებისთვის ვარგისი დიეტური საკვები და ნივთიერებები, საკვები ჩვილებისთვის; დიეტური დანამატები ადამიანებისა და ცხოველებისთვის; ლეიკოპლასტიკი, სახვევი მასალა; კბილების დასამაგრებელი მასალა, სტომატოლოგიური ცვილი; სადეზინფექციო საშუალებები; მავნე მწერების გასანადგურებელი პრეპარატები, ფუნგიციდები, ჰერბიციდები.

(260) AM 2023 119706 A

(210) AM 119706

(220) 2022 10 05

(731) შპს „იმპექსფარმი“

გიორგი სააკაძის II გასასვ. 17, 0160, თბილისი, საქართველო

(740) ნუგზარ ქსოვრელი

(540)

COGULAT

(591) შავ-თეთრი

(511)

5 – ფარმაცევტული, სამედიცინო და ვეტერინარული პრეპარატები; სამედიცინო დანიშნულების ჰიგიენური პრეპარატები; სამედიცინო ან ვეტერინარული გამოყენებისთვის ვარგისი დიეტური საკვები და ნივთიერებები, საკვები ჩვილებისთვის; დიეტური დანამატები ადამიანებისა და ცხოველებისთვის; ლეიკოპლასტიკი, სახვევი მასალა; კბილების დასამაგრებელი მას-

სალა, სტომატოლოგიური ცვილი; სადეზინფექციო საშუალებები; მავნე მწერების გასანადგურებელი პრეპარატები, ფუნგიციდები, ჰერბიციდები.

(260) AM 2023 119760 A

(210) AM 119760

(220) 2022 10 07

(731) შპა „ხინკლის სახლი N1“

ვაჟა-ფშაველას ქ. 124, 6000, ბათუმი, საქართველო

(540)

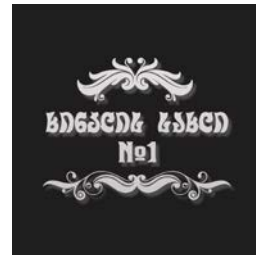

(591) შავ-თეთრი

(531) 25.01.01; 25.01.25; 26.04.01; 26.04.05; 26.04.22; 26.04.24; 28.19

(511)

43 – საკვებით და სასმელით უზრუნველყოფა; დროებითი საცხოვრებლით უზრუნველყოფა.

(260) AM 2023 119767 A

(210) AM 119767

(220) 2022 10 07

(731) სს „არგო“

ლილო, ლოჭინის ხევი (ნაკვ. 05/001), 0151, თბილისი, საქართველო

(540)

KYPA KURA

(591) შავ-თეთრი

(511)

32 – ლუდი; არალკოჰოლური სასმელები; მინერალური და გაზიანი წყლები; ხილის სასმელები და წველები; სიროფები და სხვა არალკოჰოლური შედგენილობები სასმელების დასამზადებლად.

33 – ალკოჰოლური სასმელები, ლუდის გარდა; ალკოჰოლური შედგენილობები სასმელების დასამზადებლად.

(260) AM 2023 119770 A
(210) AM 119770
(220) 2022 10 07
(731) შპს „უდაბნო“
მ. კოსტავას ქ. 14, თბილისი, საქართველო
(740) გიორგი თაქთაქიშვილი
(540)

უდაბნო

(591) შავ-თეთრი
(511)
33 – ღვინოები, კერძოდ, ცქრიალა ღვინო, შემაგრებული ღვინო, დესერტის ღვინო; ლიქიორი; ბრენდი; არაყი.
35 – ალკოჰოლიან სასმელებთან დაკავშირებული საცალო და საბითუმო ვაჭრობის მომსახურება.

(260) AM 2023 119771 A
(210) AM 119771
(220) 2022 10 07
(731) შპს „უდაბნო სოფელი“
კოსტავას ქ. 14, 0108, თბილისი, საქართველო
(740) გიორგი თაქთაქიშვილი
(540)



(591) მუქი ლურჯი, ყვითელი, მუქი ნარინჯისფერი, მუქი ცისფერი, თეთრი
(531) 27.05.04; 29.01.15
(511)
43 – საკვებით და სასმელებით უზრუნველყოფა; დროებითი საცხოვრებელი უზრუნველყოფა.

(260) AM 2023 119773 A
(210) AM 119773
(220) 2022 10 08
(731) ალექსეი მამულაშვილი
სიმონ ჩიქოვანის ქ. 2, ბ. 105, 0171, თბილისი, საქართველო
(740) დავით მამუკაშვილი
(540)



(591) შავ-თეთრი
(531) 27.05.01; 28.19
(511)
43 – კაფე; რესტორნები.

(260) AM 2023 119775 A
(210) AM 119775
(220) 2022 10 10
(731) ნიკოლოზ ბენიაიძე
სოფ. არხილოსკალო, დედოფლისწყარო, საქართველო
(540)

შირაქი Shiraki Shiraqi Шираки

(591) შავ-თეთრი
(511)
29 – ხორცი, თევზი, ფრინველი და ნანადირევით; ხორცის ექსტრაქტები; დაკონსერვებული, გაყინული, გამხმარი და მოხარშული ან შემწვარი ხილი და ბოსტნეული; ქელები, ხილფაფები, კომპოტები; კვერცხი; რძე, ყველი, კარაქი, იოგურტი და რძის სხვა პროდუქტები; საკვები ზეთები და ცხიმები.

30 – ყავა, ჩაი, კაკაო და ყავის შემცველები; ბრინჯი, მკარონი და ატრია; ტაპიოკა და საგო; ფქვილი და მარცვლეულის პროდუქტი; პურფუნთუშეული, მკარონი და საკონდიტრო ნაწარმი; შოკოლადი; ნაყინი, შარბათი და სხვა საკვები ყინული; შაქარი, თაფლი, ბადაგი; საფუარი, საცხობი ფხვნილები; მარილი, სანელებლები, საკმაზები, დაკონსერვებული მწვანელი; ძმარი, საწებლები და სხვა საკმაზი; ყინული (გაყინული წყალი).

31 – დაუმუშავებელი და დამუშავებული სოფლის მეურნეობის, მეზღვეობის და მეტყვეობის პროდუქტი; ნედლი და დაუმუშავებელი მარცვლეული და თესლეული; ახალი ხილი და ბოსტნეული, ახალი მწვანელი; ბუნებრივი მცენარეულობა და ყვავილები; სათესლე ბოლქვები და თესლი; ცოცხალი ცხოველები; ცხოველთა საკვები და სასმელი ალაო.

32 – ლუდი; არაალკოჰოლური სასმელები; მინერალური და გაზიანი წყლები; ხილის სასმელები და წველები; სიროფები და სხვა არაალკო-

ჰოლოური შედგენილობები სასმელების დასამზადებლად.

33 – ალკოჰოლური სასმელები, ლუდის გარდა; ალკოჰოლური შედგენილობები სასმელების დასამზადებლად.

(260) AM 2023 119786 A

(210) AM 119786

(220) 2022 10 11

(731) შპს „იმპექსფარმი“

გიორგი სააკაძის II გასას. 17, 0160, თბილისი, საქართველო

(740) ნუგზარ ქსოვრელი

(540)

Drogstat

(591) შავ-თეთრი

(511)

5 – ფარმაცევტული, სამედიცინო და ვეტერინრული პრეპარატები; სამედიცინო დანიშნულების ჰიგიენური პრეპარატები; სამედიცინო ან ვეტერინარული გამოყენებისთვის ვარგისი დიეტური საკვები და ნივთიერებები, საკვები ჩვილებისთვის; დიეტური დანამატები ადამიანებისა და ცხოველებისთვის; ლეიკოპლასტიკი, სახვევი მასალა; კბილების დასამაგრებელი მასალა, სტომატოლოგიური ცვილი; სადენინფექციო საშუალებები; მავნე მწერების გასანადგურებელი პრეპარატები, ფუნგიციდები, ჰერბიციდები.

(260) AM 2023 119788 A

(210) AM 119788

(220) 2022 10 11

(731) შპს „ფრივეი ინდასტრის“

კიროვრადის რეგიონი, ქალაქი კროპიუვნიცკი, კავალერიასკას ქუჩა, კორპუსი 19, კროპიუვნიცკი, 25002, უკრაინა

(740) ლია შიხიაშვილი;

ზურაბ ბეჟაშვილი;

იოანე იარაჯული

(540)

IOTA

(591) შავ-თეთრი

(511)

33 – ალკოჰოლური სასმელები, ლუდის გარდა; ალკოჰოლური შედგენილობები სასმელების დასამზადებლად.

(260) AM 2023 119809 A

(210) AM 119809

(220) 2022 10 13

(731) შპს „აგროქემიკალს ჯორჯია“

დილომი, VI კვარტ., კორპ. 9, ბ. 50,

დიდუბე-ჩუღურეთის რაიონი, თბილისი, საქართველო

(540)

რატილი

RATIL

(591) F76F6F შავ-თეთრი

(511)

1 – სამრეწველო და სამეცნიერო დანიშნულების, ფოტოგრაფიაში, სოფლის მეურნეობაში, მეტყვეობასა და მეზღვაობაში გამოსაყენებელი ქიმიური ნივთიერებები; დაუმუშავებელი სინთეზური ფისები, დაუმუშავებელი პლასტმასები; ცეცხლმქრობი შედგენილობები და ხანძარსაწინააღმდეგო შედგენილობები; ქიმიური ნივთიერებები წრთობისა და რჩილვისათვის; ცხოველის კანისა და ტყავის სათრიმლავი შედგენილობები; მრეწველობაში გამოსაყენებელი მწებავი ნივთიერებები; საგოზავი და სხვა შემავსებლები; კომპოსტი, სასუქები, ნიადაგის გამანოყიერებლები; ბიოლოგიური ნივთიერებები მრეწველობასა და მეცნიერებაში გამოყენებისთვის.

(260) AM 2023 119810 A

(210) AM 119810

(220) 2022 10 13

(731) შპს „აგროქემიკალს ჯორჯია“

დილომი, VI კვარტ., კორპ. 9, ბ. 50,

დიდუბე-ჩუღურეთის რაიონი, თბილისი, საქართველო

(540)

ჩოული

CHOUL

(591) შავ-თეთრი

(511)

1 – სამრეწველო და სამეცნიერო დანიშნულების, ფოტოგრაფიაში, სოფლის მეურნეობაში, მეტყვეობასა და მეზღვაობაში გამოსაყენებელი ქიმიური ნივთიერებები; დაუმუშავებელი სინთეზური ფისები, დაუმუშავებელი პლასტმასები; ცეცხლმქრობი შედგენილობები და ხანძარსაწინააღმდეგო შედგენილობები; ქიმიური ნივთიერებები წრთობისა და რჩილვისათვის; ცხო-

ველის კანისა და ტყავის სათრიმლავი შედგენილობები; მრეწველობაში გამოსაყენებელი მწებავი ნივთიერებები; საგოზავი და სხვა შემავსებლები; კომპოსტი, სასუქები, ნიადაგის გამანოყიერებლები; ბიოლოგიური ნივთიერებები მრეწველობასა და მეცნიერებაში გამოყენებისთვის.

(260) AM 2023 119819 A

(210) AM 119819

(220) 2022 10 13

(731) შენჯენ გრინსაუნდ ჰაი-ტექ კო., ლტდ
25დ/3რდ ფლორ ბილდინგ სი, 25დ/3რდ
ფლორ ბილდინგ დი, 13რდ თონფუიუ
ინდასტრიალ პარკ, ჰეპინ ქომიუნითი,
ფუჰაი სტრიტ ბაო'ან დისტრიქტ, შენჯენ
სითი 518000, ჩინეთის სახალხო
რესპუბლიკა

(740) ნინო ბახტაძე

(540)

ENVA

(591) შავ-თეთრი

(511)

34 – სიგარეტები თამბაქოს შემცველებით, არასამედიცინო დანიშნულების. პორტსიგარები. მუნდმტუკები. ჩიბუხების სადგარები. პირის ღრუს აეროზოლები მწველთათვის. ასანთის კოლოფები. მწველთა სანთებლები. შემწოვი ქაღალდი ჩიბუხებისთვის. თამბაქოს არომატიზატორები (ეთერზეთების გარდა). არომატიზატორები ელექტრონულ სიგარეტებში გამოსაყენებლად (ეთერზეთების გარდა). ელექტრონული სიგარეტები. თხევადი ხსნარები ელექტრონულ სიგარეტებში გამოსაყენებლად.

(260) AM 2023 119882 A

(210) AM 119882

(220) 2022 10 17

(731) ბიორნ ტუ გივ სპა

მიგელ კლარო 195 ოფ. 806, პროვიდენსია,
სანტიაგო დე ჩილე, ჩილე

(740) პავლე მეიფარიანი

(540)

BETTERFLY 

(591) შავ-თეთრი

(531) 26.01.18; 27.05.01; 27.05.17

(511)

36 – დაზღვევასთან დაკავშირებული საშუაშალო საქმიანობა; სადაზღვევო ანდერრაიტინგი

(გადაზღვევა); რჩევები ფინანსების და დაზღვევის სფეროში; დაზღვევასთან დაკავშირებული კონსულტაციები; ფინანსებთან დაკავშირებული საქმიანობა; ფულად-საკრედიტო ოპერაციებთან დაკავშირებული მომსახურება; უძრავი ქონების სააგენტოების მომსახურება; ფინანსებთან დაკავშირებული კონსულტაციები.

42 – სამეცნიერო და ტექნოლოგიური მომსახურება და მასთან დაკავშირებული სამეცნიერო კვლევა და დამუშავება; სამრეწველო ანალიზისა და სამრეწველო კვლევასთან დაკავშირებული მომსახურება; კომპიუტერების ტექნიკური და პროგრამული უზრუნველყოფის დამუშავება და სრულყოფა; კომპიუტერული გამოყენებითი პროგრამული უზრუნველყოფის და აპლიკაციების კომპიუტერული პროგრამული უზრუნველყოფის გაქირავება; დიზაინი; მობილური აპლიკაციების პროგრამული უზრუნველყოფის დამუშავება და სრულყოფა; კომპიუტერული პროგრამული უზრუნველყოფის დამუშავება, სრულყოფა და გამოყენება; კომპიუტერული პროგრამული უზრუნველყოფის დამუშავება, გაუმჯობესება და გაქირავება; მომხმარებლის „ლოგინ“-ის ტექნოლოგიის დახმარებით მომხმარებლების აუთენტიფიკაციის მომსახურება პროგრამული უზრუნველყოფის ონლაინური აპლიკაციებისათვის; გამოყენებითი პროგრამული უზრუნველყოფის და აპლიკაციების პროგრამული უზრუნველყოფის გაქირავება; პროგრამული უზრუნველყოფის დამუშავება სმარტფონებისათვის; კომპიუტერული პროგრამული უზრუნველყოფის დამუშავება, მხარდაჭერა, სრულყოფა და განახლება; მომსახურება „პროგრამული უზრუნველყოფა როგორც სერვისი“ [saas]; არაჩასატვირთი ონლაინური პროგრამული უზრუნველყოფის შეთავაზება; არაჩასატვირთი პროგრამული უზრუნველყოფის დროებითი გამოყენების უზრუნველყოფა; მომსახურება „პლატფორმა როგორც სერვისი“ [paas]; კომპიუტერით მომსახურების „პლატფორმა როგორც სერვისი“ [paas] უზრუნველყოფა; კომპიუტერული პლატფორმების დამუშავება; სამეცნიერო კვლევები სამედიცინო მიზნებისათვის.

44 – კონსულტაციები ჯანმრთელობის საკითხებში; ჯანმრთელობაზე ზრუნვის მომსახურების (სამედიცინო მომსახურების) უზრუნველყოფა სამედიცინო დაწესებულებების მიერ კონტრაქტის საფუძველზე; სამედიცინო ინფორმაციის მომსახურება, სახელდობრ, ინფორმაცია პაციენტებისათვის და მედმუშაკებისათვის,

რომელიც დაკავშირებულია ჯანმრთელობის მდგომარეობასთან, მკურნალობასთან და ფარმაცევტულ პროდუქციასთან; სამედიცინო და ჰიგიენური მოვლის და სილამაზის შენარჩუნების მომსახურება; სამედიცინო გამოკვლევის მომსახურება, სახელდობრ, ფიზიკური ჯანმრთელობის შეფასება.

(260) AM 2023 119985 A

(210) AM 119985

(220) 2022 10 21

(731) ვფი აგ

დიუფურშტრასე 124, სანქტ გალენი, 9000, შვეიცარია

(740) ხათუნა იმნაძე

(540)



(591) შავი, თეთრი, წითელი

(531) 26.03.01; 26.03.19; 27.05.01; 29.01.13

(511)

17 – პლასტმასის ფირები.

35 – სარეკლამო, სამარკეტინგო და სადისტრიბუციო მომსახურება საავტომობილო, არქიტექტურული და უსაფრთხოების ფირების საცალო და საბითუმო ვაჭრობისთვის, კატალოგების გავრცელების ჩათვლით, პირდაპირ ან ფოსტით და ნიმუშების გავრცელება.

(260) AM 2023 120028 A

(210) AM 120028

(220) 2022 10 25

(731) შპს „ლიტვური საცხობი+“

თ. ერისთავის ქ. 1, 0192, თბილისი, საქართველო

(540)



(554) მოცულობითი

(591) ლურჯი, წითელი, თეთრი, შინდისფერი, ღია ყავისფერი, ყვითელი

(531) 02.01.02; 02.01.04; 02.01.20; 02.01.21; 08.01.06; 19.03.24; 27.05.01; 27.05.24; 28.19; 29.01.15

(511)

30 – ტოსტის პური.

35 – რეკლამა; ბიზნესის მართვა; ბიზნესის ადმინისტრირება; საოფისე მომსახურება.

(260) AM 2023 120029 A

(210) AM 120029

(220) 2022 10 25

(731) შპს „ლიტვური საცხობი+“

თ. ერისთავის ქ. 1, 0192, თბილისი, საქართველო

(540)



(554) მოცულობითი

(591) ღია მწვანე, მუქი მწვანე, ლურჯი, თეთრი, შინდისფერი, ყვითელი

(531) 02.01.02; 02.01.04; 02.01.20; 02.01.21; 05.07.01; 25.07.25; 28.19; 29.01.15

(511)

30 – რუხი პური.

35 – რეკლამა; ბიზნესის მართვა; ბიზნესის ადმინისტრირება; საოფისე მომსახურება.

(260) AM 2023 120030 A

(210) AM 120030

(220) 2022 10 25

(731) შპს „ლიტვური საცხობი+“

თ. ერისთავის ქ. 1, 0192, თბილისი, საქართველო

(540)



(554) მოცულობითი

(591) წითელი, კრემისფერი, მწვანე, შინდისფერი, ყვითელი, თეთრი

(531) 02.01.02; 02.01.04; 02.01.20; 02.01.21; 07.01.13; 19.03.24; 29.01.15

(511)

30 – ჭვავის პური.

35 – რეკლამა; ბიზნესის მართვა; ბიზნესის ადმინისტრირება; საოფისე მომსახურება.

(260) AM 2023 120049 A

(210) AM 120049

(220) 2022 10 27

(731) რე „ალაზნის ველი“

ფირუზ მახათელაშვილის ქ. 15, 2200, თელავი, საქართველო

(540)



(591) თეთრი, მუქი წითელი, ცივი ნაცრისფერი

(531) 26.01.04; 26.01.19; 27.05.01; 29.01.14

(511)

33 – ღვინო.

(260) AM 2023 120132 A

(210) AM 120132

(220) 2022 10 28

(310) 06290/2022

(320) 2022 05 07

(330) CH

(731) ზე პროკტერ ენდ გემბლ კომპანი უან პროკტერ ენდ გემბლ პლაზა, ცინცინატი, ოჰაიო 45202, აშშ

(540)



(591) იისფერი, ვარდისფერი, ლურჯი, თეთრი, იასამნისფერი

(531) 01.01.09; 01.01.13; 01.15.07; 26.02.07; 26.02.09; 26.02.16; 29.01.13

(511)

3 – მათეთრებელი პრეპარატები და სხვა სარეცხი ნივთიერებები; გამწმენდი პრეპარატები; გასაპრიალებელი პრეპარატები; გაუცხიმოვნების პრეპარატები; აბრაზიული დამუშავების პრეპარატები; დანამატები რეცხვისათვის; სარეცხი საშუალებები; მათეთრებელი პრეპარატები [სარეცხი საშუალება]; სარეცხი ფხვნილები; სარეცხი სითხეები; სარეცხის ჩასაღობი პრეპარატები; სარეცხი ნივთიერებები; გასაველები საშუალებები რეცხვისათვის; ეთერზეთები, როგორც არომატიზატორები რეცხვისათვის; არომატიზირებული პრეპარატები რეცხვისათვის; საპნები და გელები; დამარბილებელი გასაველები საშუალებები და პრეპარატები; ქსოვილის დამარბილებლები.

რეგისტრირებული სასაქონლო ნიშნები

(111) M 2023 36747 R

(151) 2023 04 26

(181) 2033 04 26

(260) AM 2022 118220 A

(220) 2022 06 17

(732) შპს „კლინტექ“

ჩიტაძის ქ. 6, ოთახი 505, თბილისი,

საქართველო

(111) M 2023 36752 R

(151) 2023 04 26

(181) 2033 04 26

(260) AM 2022 117916 A

(220) 2022 05 23

(732) შპს „ფარმაკაბი“

აკაკი წერეთლის გამზ. 116, 0101, დიდუბის

რაიონი, თბილისი, საქართველო

(111) M 2023 36748 R

(151) 2023 04 26

(181) 2033 04 26

(260) AM 2022 118153 A

(220) 2022 06 15

(732) შპს „ბატონო“

გოთუას ქ. 8, 0160, თბილისი, საქართველო

(111) M 2023 36753 R

(151) 2023 04 26

(181) 2033 04 26

(260) AM 2022 117918 A

(220) 2022 05 23

(732) შპს „ფარმაკაბი“

აკაკი წერეთლის გამზ. 116, დიდუბის

რაიონი, თბილისი, საქართველო

(111) M 2023 36749 R

(151) 2023 04 26

(181) 2033 04 26

(260) AM 2022 118146 A

(220) 2022 06 14

(732) შპს „იმპექსფარმი“

გიორგი სააკაძის II გასასვ. 17, 0160,

თბილისი, საქართველო

(111) M 2023 36754 R

(151) 2023 04 26

(181) 2033 04 26

(260) AM 2022 117917 A

(220) 2022 05 23

(732) შპს „ფარმაკაბი“

აკაკი წერეთლის გამზ. 116, დიდუბის

რაიონი, თბილისი, საქართველო

(111) M 2023 36750 R

(151) 2023 04 26

(181) 2033 04 26

(260) AM 2022 118137 A

(220) 2022 06 13

(732) შპს „ფარმაკაბი“

აკაკი წერეთლის გამზ. 116, დიდუბის

რაიონი, თბილისი, საქართველო

(111) M 2023 36755 R

(151) 2023 04 26

(181) 2033 04 26

(260) AM 2022 118069 A

(220) 2022 06 06

(732) ზე პროკტერ ენდ გემბლ კომპანი

უან პროკტერ ენდ გემბლ პლაზა,

ცინცინატი, ოჰაიო 45202, აშშ

(111) M 2023 36751 R

(151) 2023 04 26

(181) 2033 04 26

(260) AM 2022 117910 A

(220) 2022 05 23

(732) შპს „ფარმაკაბი“

აკაკი წერეთლის გამზ. 116, 0101, დიდუბის

რაიონი, თბილისი, საქართველო

(111) M 2023 36756 R

(151) 2023 04 26

(181) 2033 04 26

(260) AM 2022 118021 A

(220) 2022 06 02

(732) შიშაპრესო ს.ა.ლ.

მანკეტენ ბილდინგ, 3 ფლორ, 250 სემი

სოლ ბულვარ, ბეირუთი, ლიბანი

(111) M 2023 36757 R
 (151) 2023 04 26
 (181) 2033 04 26
 (260) AM 2022 118015 A
 (220) 2022 06 01
 (732) ზე პროკტერ ენდ გემბლ კომპანი
 უან პროკტერ ენდ გემბლ პლაზა,
 ცინცინატი, ოჰაიო 45202, აშშ

(111) M 2023 36762 R
 (151) 2023 04 26
 (181) 2033 04 26
 (260) AM 2022 117176 A
 (220) 2022 03 21
 (732) შპს „მიჯ გრუპ“
 სოფიკო ჭიაურელის ქ. 16, ბ. 7, თბილისი,
 საქართველო

(111) M 2023 36758 R
 (151) 2023 04 26
 (181) 2033 04 26
 (260) AM 2022 117979 A
 (220) 2022 05 27
 (732) ზე პროკტერ ენდ გემბლ კომპანი
 უან პროკტერ ენდ გემბლ პლაზა,
 ცინცინატი, ოჰაიო 45202, აშშ

(111) M 2023 36763 R
 (151) 2023 04 26
 (181) 2033 04 26
 (260) AM 2022 117924 A
 (220) 2022 05 25
 (732) შპს „მრავალპროფილური საკონსულტა-
 ციო-დიაგნოსტიკური ცენტრი ნინო მედი
 ქლაბ“
 სულხან ცინცაძის ქ. 49, ბ. 3ა, ვაკე-საბურ-
 თალოს რაიონი, თბილისი, საქართველო

(111) M 2023 36759 R
 (151) 2023 04 26
 (181) 2033 04 26
 (260) AM 2022 117990 A
 (220) 2022 05 28
 (732) მიხეილ სონღულაშვილი
 დავით აღმაშენებლის ჩიხი 2, სახლი 5,
 0159, სოფ. დილომი, თბილისი,
 საქართველო

(111) M 2023 36764 R
 (151) 2023 04 26
 (181) 2033 04 26
 (260) AM 2022 117433 A
 (220) 2022 04 11
 (732) შპს „ნაგობერი 1“
 ილია ჭავჭავაძის გამზ. 83ბ, ბ. 22,
 თბილისი, საქართველო

(111) M 2023 36760 R
 (151) 2023 04 26
 (181) 2033 04 26
 (260) AM 2022 118001 A
 (220) 2022 05 30
 (732) შპს „ვოთერლენდი“
 სოფ. ნატახტარი, მცხეთის
 მუნიციპალიტეტი, საქართველო

(111) M 2023 36765 R
 (151) 2023 04 26
 (181) 2033 04 26
 (260) AM 2022 117839 A
 (220) 2022 05 19
 (732) სს „დიჯიტალ არეა“
 პეკინის გამზ. 41, თბილისი, საქართველო

(111) M 2023 36761 R
 (151) 2023 04 26
 (181) 2033 04 26
 (260) AM 2022 117836 A
 (220) 2022 05 18
 (732) შპს „ჩირინა“
 გუდიაშვილის ქ. 9, 0105, თბილისი,
 საქართველო

(111) M 2023 36766 R
 (151) 2023 04 26
 (181) 2033 04 26
 (260) AM 2022 117664 A
 (220) 2022 05 04
 (732) შპს „დეილი ორგანიქს“
 ცოტნე დადიანის ქ. 303, 0179, თბილისი,
 საქართველო

(111) M 2023 36767 R (151) 2023 04 26 (181) 2033 04 26 (260) AM 2022 117434 A (220) 2022 04 11 (732) ზაქარია გიუაშვილი სოფ. ხიდისთავი, 1432, გორი, საქართველო	(111) M 2023 36780 R (151) 2023 05 01 (181) 2033 05 01 (260) AM 2022 117264 A (220) 2022 03 28 (732) გაბა ინტერნაციონალ ჰოლდინგ გმზპ გრაბეტსმათვეგ, თერვილი 4106, შვეიცარია
(111) M 2023 36768 R (151) 2023 04 26 (181) 2033 04 26 (260) AM 2022 117173 A (220) 2022 03 18 (732) ეი ენდ ეიზ ელ ელ სი ალ არაიმი ბულვარ-ხოუდ პ.ო. ბოქს 676 მასკატ, ომანი	(111) M 2023 36781 R (151) 2023 05 01 (181) 2033 05 01 (260) AM 2022 117289 A (220) 2022 03 30 (732) შპს „ტფილისის მარანი“ ვალთაშვილის ქ. 33, ბ. 6, 0179, თბილისი, საქართველო
(111) M 2023 36769 R (151) 2023 04 26 (181) 2033 04 26 (260) AM 2022 117830 A (220) 2022 05 17 (732) ჯონტ-სტოკ კომპანი „მულტონ“ ულ. სოფიისკაია 14, სანქტ-პეტერბურგი, 192236, რუსეთის ფედერაცია	(111) M 2023 36782 R (151) 2023 05 01 (181) 2033 05 01 (260) AM 2022 117455 A (220) 2022 04 14 (732) ბიოლოგიზე ჰაილმიტელ ჰეელ გმზპ დრ.-რეკვეგ-შტრასე 2-4, D-76532 ზადენ-ზადენი, გერმანია
(111) M 2023 36770 R (151) 2023 04 26 (181) 2033 04 26 (260) AM 2022 117669 A (220) 2022 05 05 (732) შპს „ჯეთთიქლაუდ“ ნუცუბიძის ფერდობი, II მ/რ., IV კვარტ., კორპ. 2, ბ. 76, თბილისი, საქართველო	(111) M 2023 36783 R (151) 2023 05 01 (181) 2033 05 01 (260) AM 2022 117456 A (220) 2022 04 14 (732) ბიოლოგიზე ჰაილმიტელ ჰეელ გმზპ დრ.-რეკვეგ-შტრასე 2-4, D-76532 ზადენ-ზადენი, გერმანია
(111) M 2023 36779 R (151) 2023 05 01 (181) 2033 05 01 (260) AM 2022 117172 A (220) 2022 03 18 (732) რსფ ს.პ.ა. ვია რაფაელო სანციო 13, 42124 რეჯო ემილია (RE), იტალია	(111) M 2023 36784 R (151) 2023 05 01 (181) 2033 05 01 (260) AM 2022 117529 A (220) 2022 04 18 (732) კინგსტონ ტექნოლოჯი კორპორეიშენ 17600 ნიუჰოლპ სტრიტი, ფაუნტინ ვალი, კალიფორნია 92708, აშშ

(111) M 2023 36785 R
 (151) 2023 05 01
 (181) 2033 05 01
 (260) AM 2022 117537 A
 (220) 2022 04 19
 (732) ევია ინკ.
 2605 მერიდიან პარკევი, სუიტ 200,
 დურჰამი, ჩრდილოეთ კაროლინა,
 27713, აშშ

(111) M 2023 36786 R
 (151) 2023 05 01
 (181) 2033 05 01
 (260) AM 2022 117538 A
 (220) 2022 04 19
 (732) აიბრ ტექნოლოჯი (შენჯენ) კო., ლტდ
 4/F, ბილდინგ K, ჩენგდე შუან
 ტექნოლოჯი პარკ, 25დ ინდასტრი ზონა,
 ლისონგლანგ კომუნისი, გონგმინგ
 სტრიტ, გუანგმინგ დისტრიქტ, შენჯენ,
 გუანგდონგ, ჩინეთის სახალხო
 რესპუბლიკა

(111) M 2023 36787 R
 (151) 2023 05 01
 (181) 2033 05 01
 (260) AM 2022 117661 A
 (220) 2022 05 03
 (732) სააქციო საზოგადოება „ლომისი“
 სოფ. ნატახტარი, 3308, მცხეთა,
 საქართველო

(111) M 2023 36788 R
 (151) 2023 05 01
 (181) 2033 05 01
 (260) AM 2022 117723 A
 (220) 2022 05 09
 (732) შპს „ყვარლის სარდაფი“
 სოფ. ჭიკვანი, 4814, ყვარელი, საქართველო

(111) M 2023 36789 R
 (151) 2023 05 01
 (181) 2033 05 01
 (260) AM 2022 117805 A
 (220) 2022 05 13
 (732) იუსისი ჰოლდინგს კო., ლტდ
 6-გო, 1-ბან, 5-ჩომე, ტამონდორი, ჩუო-კუ,
 კობე-ში, ჰიოგო-კენ, იაპონია

(111) M 2023 36790 R
 (151) 2023 05 01
 (181) 2033 05 01
 (260) AM 2022 117906 A
 (220) 2022 05 20
 (732) შენჯენ მიკრობიოთი ელექტრონიკს
 ტექნოლოჯი კო., ლტდ.
 იუნიტ 801, ჰანგშენგ საიენს &
 ტექნოლოჯი თაუერ გაოქსინ საუთ მე-6
 როუდ, ნანშან დისტრიქტ, შენჯენი,
 ჩინეთის სახალხო რესპუბლიკა

(111) M 2023 36791 R
 (151) 2023 05 01
 (181) 2033 05 01
 (260) AM 2022 117907 A
 (220) 2022 05 20
 (732) შენჯენ მიკრობიოთი ელექტრონიკს
 ტექნოლოჯი კო., ლტდ
 იუნიტ 801, ჰანგშენგ საიენს &
 ტექნოლოჯი თაუერ გაოქსინ საუთ მე-6
 როუდ, ნანშან დისტრიქტ, შენჯენი,
 ჩინეთის სახალხო რესპუბლიკა

(111) M 2023 36792 R
 (151) 2023 05 01
 (181) 2033 05 01
 (260) AM 2022 118065 A
 (220) 2022 06 06
 (732) სს „კორპორაცია ქინმმარაული“
 ილია ჭავჭავაძის ქ. 55, 4800, ყვარელი,
 საქართველო

(111) M 2023 36793 R
 (151) 2023 05 01
 (181) 2033 05 01
 (260) AM 2022 118066 A
 (220) 2022 06 06
 (732) სს „კორპორაცია ქინმმარაული“
 ილია ჭავჭავაძის ქ. 55, 4800, ყვარელი,
 საქართველო

(111) M 2023 36794 R
 (151) 2023 05 01
 (181) 2033 05 01
 (260) AM 2022 118071 A
 (220) 2022 06 07
 (732) შპს „აქვა გეო“
 სოფ. მისაქციელი, 3308, მცხეთის რაიონი,
 საქართველო

(111) M 2023 36795 R
 (151) 2023 05 01
 (181) 2033 05 01
 (260) AM 2022 118073 A
 (220) 2022 06 07
 (732) ჰანჩყოუ ჰუაჩენ ნეტვორკ ტექნოლოჯი
 კო., ლტდ
 რუმ 142, ბილდინგ 2, No.2930 ნანუან
 როუდ, ბინცზიან დისტრიქტ, ჰანჩყოუ,
 ჩუეცზიან, ჩინეთი 310053, ჩინეთის
 სახალხო რესპუბლიკა

(111) M 2023 36796 R
 (151) 2023 05 01
 (181) 2033 05 01
 (260) AM 2022 118134 A
 (220) 2022 06 10
 (732) საქართველოში INPHA LLP-ის
 წარმომადგენლობითი ოფისი
 ბესიკის ქ. 4-ის მიმდებარედ, ნაკვეთი
 46/10, 0108, თბილისი, საქართველო

(111) M 2023 36797 R
 (151) 2023 05 01
 (181) 2033 05 01
 (260) AM 2022 118149 A
 (220) 2022 06 14
 (732) ზე გლისენ ვორკს
 1000 იუნივერსიტი ავენიუ როჩესტერ,
 ნიუ-იორკი, 14607, აშშ

(111) M 2023 36798 R
 (151) 2023 05 01
 (181) 2033 05 01
 (260) AM 2022 118163 A
 (220) 2022 06 16
 (732) რბ ჰელზ (უს) ლლკ
 399 ინტერპეის პარკვი, პერსიპანი,
 ნიუ-ჯერსი, 07054, აშშ

(111) M 2023 36799 R
 (151) 2023 05 01
 (181) 2033 05 01
 (260) AM 2022 118236 A
 (220) 2022 06 21
 (732) ვიქტორ ვაჭარაძე
 ლვოვის ქ. 38, 0160, თბილისი,
 საქართველო

(111) M 2023 36800 R
 (151) 2023 05 01
 (181) 2033 05 01
 (260) AM 2022 118170 A
 (220) 2022 06 17
 (732) ლაითჰაუზ ენტერპრაიზიზ ინკ.
 რედლი კორტი, აპერ კოლიმორ როკ
 როუდი, სენტ-მაიკლი, BB14004,
 ბარბადოსი

(111) M 2023 36801 R
 (151) 2023 05 01
 (181) 2033 05 01
 (260) AM 2022 118145 A
 (220) 2022 06 14
 (732) შპს „აქვა გეო“
 სოფ. მისაქციელი, 3308, მცხეთის რაიონი,
 საქართველო

(111) M 2023 36803 R
 (151) 2023 05 02
 (181) 2033 05 02
 (260) AM 2022 117845 A
 (220) 2022 05 19
 (732) შპს „მ² ჯგუფი“
 ალექსანდრე ყაზბეგის გამზ. 15, 0179,
 თბილისი, საქართველო

(111) M 2023 36804 R
 (151) 2023 05 03
 (181) 2033 05 03
 (260) AM 2022 117625 A
 (220) 2022 04 29
 (732) შპს „ფასტფეი“
 პ. ქავთარაძის ქ. 25, კორპ. 4, ბ. 63, 0186,
 საბურთალოს რაიონი, თბილისი,
 საქართველო

(111) M 2023 36805 R
 (151) 2023 05 03
 (181) 2033 05 03
 (260) AM 2022 117670 A
 (220) 2022 05 05
 (732) შპს „ფასტფეი“
 პ. ქავთარაძის ქ. 25, კორპ. 4, ბ. 63, 0186,
 საბურთალოს რაიონი, თბილისი,
 საქართველო

დაჩქარებული პროცედურით რეგისტრირებული სასაქონლო ნიშნები

რეგისტრაციის გაუქმების მოთხოვნით საჩივრის შეტანა შესაძლებელია საქპატენტის სააპელაციო პალატაში გამოქვეყნებიდან 3 თვის ვადაში.

(111) M 2023 36742 R
(151) 2023 04 21
(181) 2033 04 21
(210) AM 118834
(220) 2022 07 30
(732) ენრიკო ბერიძე
გ. ციციშვილის ქ. 18, თბილისი,
საქართველო
(740) სალომე ჯელაძე
(540)



(591) შავ-თეთრი
(531) 05.05.20; 24.13.24; 24.13.25; 26.03.01;
26.03.15; 26.03.16; 26.03.24; 28.19
(511)
35 – რეკლამა; ბიზნესის მართვა; ბიზნესის ად-
მინისტრირება; საოფისე მომსახურება.

(111) M 2023 36743 R
(151) 2023 04 21
(181) 2033 04 21
(210) AM 122133
(220) 2023 03 23
(732) შპს „მინიმარტს“

ვაგზლის მოედანი, მეტროპოლიტენის
სამმართველოს მიმდებარედ (ნაკვეთი
05/070), დიდუბე-ჩუღურეთის რაიონი,
თბილისი, საქართველო

(540)



(591) შავ-თეთრი
(531) 17.01.01; 17.01.02; 17.01.05; 17.01.06;
26.04.02; 26.04.22; 26.04.24; 26.11.06;
26.11.08; 28.19
(511)
35 – რეკლამა; ბიზნესის მართვა; ბიზნესის ად-
მინისტრირება; საოფისე მომსახურება.
43 – საკვებით და სასმელით უზრუნველყოფა;
დროებითი საცხოვრებელი უზრუნველყოფა.

(111) M 2023 36744 R
(151) 2023 04 21
(181) 2033 04 21
(210) AM 122290
(220) 2023 04 04
(732) ენდრე ბირიჩ
გ. ქიქოძის ქ. 11, 0108, თბილისი,
საქართველო
(540)

KETTARI

(591) შავ-თეთრი
(511)
5 – ფარმაცევტული, სამედიცინო და ვეტერინა-
რული პრეპარატები; სამედიცინო მიზნებისათ-
ვის სანიტარული პრეპარატები; დიეტური საკ-
ვები და ნივთიერებები, რომლებიც ადაპტირე-
ბულია სამედიცინო ან ვეტერინარული გამოყე-
ნებისთვის, საკვები ჩვილებისთვის; დიეტური
დანამატები ადამიანებისა და ცხოველებისთ-
ვის; ბათქაშები, მასალები სახვევებისთვის; მა-
სალა კბილების შესაჩერებლად, სტომატოლო-
გიური ცვილი; სადეზინფექციო საშუალებები;
მაწვე ცხოველების განადგურების პრეპარატე-
ბი; ფუნგიციდები, ჰერბიციდები.

7 – მანქანები, ჩარხები, ელექტრული ხელსაწ-
ყოები; ძრავები და ძრავები, გარდა სახმელეთო
მანქანებისა; მანქანების შეერთება და გადაცემის
კომპონენტები, გარდა სახმელეთო მანქანებისა;
სასოფლო-სამეურნეო ხელსაწყოები, გარდა ხე-
ლით სამართავი ხელსაწყოებისა; ინკუბატო-
რები კვერცხებისთვის; ავტომატური ვაჭრობის
მანქანები.

9 – სამეცნიერო, კვლევითი, ნავიგაცია, გეოდეზიური, ფოტოგრაფიული, კინემატოგრაფიული, აუდიოვიზუალური, ოპტიკური, აწონა, საზომი, სიგნალიზაცია, გამოვლენა, ტესტირება, ინსპექტირება, სიცოცხლის გადარჩენა და სასწავლო აპარატები და ინსტრუმენტები; ელექტროენერჯის განაწილების ან გამოყენების გატარების, გადართვის, გარდაქმნის, დაგროვების, რეგულირების ან კონტროლის აპარატურა და ხელსაწყოები; აპარატურა და ინსტრუმენტები ხმის, გამოსახულების ან მონაცემების ჩაწერის, გადაცემის, რეპროდუცირების ან დამუშავებისთვის; ჩაწერილი და გადმოსაწერი მედია, კომპიუტერული პროგრამა, ცარიელი ციფრული ან ანალოგური ჩამწერი და შესანახი მედია; მექანიზმები მონეტებზე მომუშავე აპარატებისთვის; სალარო აპარატები, გამომთვლელი მოწყობილობები; კომპიუტერები და კომპიუტერული პერიფერიული მოწყობილობები; მყვინთავის კოსტიუმები, მყვინთავის ნიღბები, ყურის საცობები მყვინთავებისთვის, ცხვირის სამაგრები მყვინთავებისთვის და მოცურავეებისთვის, ხელთათმანები მყვინთავებისთვის, სუნთქვის აპარატი წყალქვეშა ცურვისთვის; ხანძარსაწინააღმდეგო მოწყობილობა.

12 – მანქანები; მოწყობილობა ხმელეთზე, ჰაერზე ან წყალზე გადაადგილებისთვის.

13 – ცეცხლსასროლი იარაღი; საბრძოლო მასალა და ჭურვები; ასაფეთქებელი ნივთიერებები; ფეიერვერკი.

14 – ძვირფასი ლითონები და მათი შენადნობები; სამკაულები, ძვირფასი და ნახევრადძვირფასი ქვები; ჰოროლოგიური და ქრონომეტრიული ინსტრუმენტები.

15 – მუსიკალური ინსტრუმენტები; მუსიკის სტენდები და სადგამები მუსიკალური ინსტრუმენტებისთვის; დირიჟორის ხელკეპები.

20 – ავეჯი, სარკეები, სურათების ჩარჩოები; კონტინერები, არალითონის, შენახვის ან ტრანსპორტირებისთვის; დამუშავებელი ან ნახევრად დამუშავებული ძვალი, რქა, ვეშაპის ძვალი ან მარგალიტი; ჭურვები; „ზღვის ხვრთქლის“ ნაწარმი; ყვითელი ქარვა.

25 – ტანსაცმელი, ფეხსაცმელი, თავსაბურავი.

28 – თამაშები, სათამაშოები და სათამაშო ნივთები; ვიდეო თამაშების აპარატი; ტანვარჯიშის და სპორტული სტატიები.

29 – ხორცი, თევზი, ფრინველი და თამაში; ხორცის ექსტრაქტები; კონსერვირებული, გაყინული, ხმელი და მოხარშული ხილი და ბოსტნეული; ჟელები, ჯემები, კომპოტები; კვერცხები; რძე, ყველი, კარაქი, იოგურტი და სხვა რძის პროდუქტები; ზეთები და ცხიმები საკვებისთვის.

30 – ყავა, ჩაი, კაკაო და მათი შემცველები; ბრინჯი, მკარონი და ატრია; ტაპიოკა და საგო; ფქვილი და მარცვლეულისგან დამზადებული პრეპარატები; პური, საკონდიტრო ნაწარმი და საკონდიტრო ნაწარმი; შოკოლადი; ნაყინი, სორბეტები და სხვა საკვები ყინულები; შაქარი, თაფლი, საფუარი, საცხობი ფხვნილი; მარილი, სანელებლები, კონსერვირებული მწვანილი; ძმარი, სოუსები და სხვა სანელებლები; ყინული (გაყინული წყალი).

31 – ნედლი და გადაუმუშავებელი სასოფლო-სამეურნეო, აკვაკულტურული, მეზღობის და სატყეო პროდუქტები; ნედლი და დამუშავებული მარცვლეული და თესლი; ახალი ხილი და ბოსტნეული, ახალი მწვანილი; ბუნებრივი მცენარეები და ყვავილები; ბოლქვები, ნერგები და თესლი დარგისთვის; ცოცხალი ცხოველები; საკვები და სასმელი ცხოველებისთვის; ალაო.

32 – ლუდები; უალკოჰოლო სასმელები; მინერალური და გაზიანი წყლები; ხილის სასმელები და ხილის წვენები; სიროფები და სხვა პრეპარატები უალკოჰოლო სასმელების დასამზადებლად.

33 – ალკოჰოლური სასმელები, გარდა ლუდისა; ალკოჰოლური პრეპარატები სასმელების დასამზადებლად.

34 – თამბაქო და თამბაქოს შემცველი; სიგარეტი და სიგარა; ელექტრონული სიგარეტი და ორალური აორთქლება მწვევლებისთვის; მწველთა სტატიები; მატჩები.

35 – მომსახურება, რომელიც მოიცავს კომერციული ან სამრეწველო საწარმოს ბიზნესის მართვას, ოპერირებას, ორგანიზებას და ადმინისტრირებას, ასევე, სარეკლამო, მარკეტინგულ და სარეკლამო მომსახურებას. კლასიფიკაციის მიზნებისათვის საქონლის რეალიზაცია არ ითვლება მომსახურებად.

36 – მომსახურება, რომელიც ეხება საბანკო და სხვა ფინანსურ ტრანზაქციებს, ფინანსური შე-

ფასების მომსახურებას, ასევე, სადაზღვევო და უძრავი ქონების საქმიანობას.

37 – მომსახურება სამშენებლო სფეროში, ისევე, როგორც მომსახურება, რომელიც მოიცავს ობიექტების პირვანდელ მდგომარეობაში აღდგენას ან მათ შენარჩუნებას მათი ფიზიკური ან ქიმიური თვისებების შეცვლის გარეშე.

38 – სერვისები, რომლებიც საშუალებას აძლევს მინიმუმ ერთ მხარეს დაუკავშირდეს მეორეს, ასევე სერვისები მაუწყებლობისა და მონაცემთა გადაცემისთვის.

39 – ადამიანების, ცხოველების ან საქონლის ტრანსპორტირება ერთი ადგილიდან მეორეზე სარკინიგზო, საავტომობილო, წყლის, საჰაერო ან მილსადენით და მომსახურება, რომელიც აუცილებლად დაკავშირებულია ასეთ ტრანსპორტთან, აგრეთვე, საქონლის შენახვა ნებისმიერი სახის საცავში, საწყობში ან სხვა შენობების ტიპები მათი შენარჩუნების ან დაცვის მიზნით.

41 – მომსახურება, რომელიც შედგება განათლების ან სწავლების ყველა ფორმისგან, მომსახურება, რომლის ძირითადი მიზანია ხალხის გართობა, გართობა ან დასვენება, აგრეთვე, ვიზუალური ხელოვნების ან ლიტერატურის ნაწარმოებების წარდგენა საზოგადოებისთვის კულტურული ან საგანმანათლებლო მიზნებისთვის.

42 – პირთა მიერ მოწოდებული მომსახურება კომპლექსური საქმიანობის სფეროების თეორიულ და პრაქტიკულ ასპექტებთან დაკავშირებით, მაგალითად, სამეცნიერო ლაბორატორიული მომსახურება, ინჟინერია, კომპიუტერული პროგრამირება, არქიტექტურული მომსახურება ან ინტერიერის დიზაინი.

43 – მოხმარებისთვის საკვებისა და სასმელის მომზადებასთან დაკავშირებით გაწეული მომსახურება, ასევე, დროებითი განსახლების უზრუნველყოფის მომსახურება.

44 – სამედიცინო სერვისები; ვეტერინარული მომსახურება; ადამიანებისა და ცხოველების ჰიგიენური და სილამაზის მოვლა; სოფლის მეურნეობის, აკვაკულტურის, მეზღვეობისა და სატყეო მეურნეობის მომსახურება.

45 – იურიდიული მომსახურება; მატერიალური ქონების და ფიზიკური პირების ფიზიკური დაცვის სამსახური; გაცნობის სერვისები, ონლაინ სოციალური ქსელის სერვისები.

(111) M 2023 36745 R

(151) 2023 04 21

(181) 2033 04 21

(210) AM 122399

(220) 2023 04 10

(732) სოსო მამულაძე

ზურაბ და თეიმურაზ ზალდასტანიშვილების ქ. 3, ბ. 39, თბილისი, საქართველო

(540)



(591) ლურჯი, ცისფერი, ყვითელი, ვარდისფერი, წითელი, თეთრი

(531) 01.03.01; 01.03.08; 01.03.12; 03.09.04; 26.01.02; 26.01.03; 26.01.19; 26.01.24; 26.04.02; 26.04.09; 29.01.14

(511)

20 – მტვრის ტილოები, გადასაწმენდი ჩვრები, დასასუფთავებელი ჩვრები, იატაკის ტილო, ღრუბლები საყოფაცხოვრებო მიზნებისათვის.

(111) M 2023 36746 R

(151) 2023 04 21

(181) 2033 04 21

(210) AM 122388

(220) 2023 04 07

(732) შპს „მონდოე ბუტიკ ჰოტელ“

26 მაისის ქ. 6, თელავი, საქართველო

(740) გიორგი თაქთაქიშვილი

(540)

კოლაჟი Collage

(591) შავ-თეთრი

(511)

33 – ღვინოები, სახელდობრ, სუფრის ღვინო, ცქრიალა ღვინო, შემაგრებული ღვინო, დესერტის ღვინო; ლიქიორი; ბრენდი; არაყი.

43 – დროებითი საცხოვრებელი უზრუნველყოფის მომსახურება [სასტუმროები, პანსიონები]; დროებითი საცხოვრებლის დაჯავშნა; დროებითი საცხოვრებლის გაქირავება; სასტუმროებით

მომსახურება; პანსიონებით მომსახურება; მოტელებით მომსახურება; შეხვედრების ჩასატარებელი ოთახების გაქირავება; საკვების შეკვითით დამზადება; საკვებისა და სასმლის ადგილზე მიტანა [წვეულებების მომსახურება]; რესტორნებით მომსახურება; კაფეებით მომსახურება; კაფეტერიებით მომსახურება; სასადილოებით მომსახურება; ადგილების დაჯავშნა სასტუმროში; ადგილების დაჯავშნა პანსიონებში; თვითმომსახურების რესტორნებით მომსახურება; სასაუზმეებით მომსახურება.

(111) M 2023 36771 R

(151) 2023 05 01

(181) 2033 05 01

(210) AM 122493

(220) 2023 04 18

(732) ი ჩი

აკაკი წერეთლის გამზ. 101, 0119,
თბილისი, საქართველო

(540)



(591) 0C0C0C შავ-თეთრი

(531) 27.05.01; 27.05.17

(511)

34 – თამბაქო და თამბაქოს შემცველები; სიგარეტები და სიგარები; ელექტრონული სიგარეტები და პირის ღრუს აეროზოლები მწვევლათვის; მწვევლთა საკუთვნო; ასანთი.

(111) M 2023 36772 R

(151) 2023 05 01

(181) 2033 05 01

(210) AM 122488

(220) 2023 04 17

(732) შპს „ტრეზორი შპს მოლექულური

მედიცინის კვლევითი ცენტრი -
პრაიმაქსი”

მიხეილ ჭიაურელის ქ. 9, საოფისე ფართი
1, 0159, თბილისი, საქართველო

(540)

პრაიმაქსი

(591) FFFFFFFF თეთრი, 000000 შავი

(511)

35 – რეკლამა; ბიზნესის მართვა; ბიზნესის ადმინისტრირება; საოფისე მომსახურება.

44 – სამედიცინო მომსახურება; ვეტერინარული მომსახურება; ჰიგიენური და კოსმეტიკური მო-

მსახურება ადამიანებისა და ცხოველებისთვის; მომსახურება სოფლის მეურნეობის, მეზღვეობისა და მეტყვეობის სფეროში.

(111) M 2023 36773 R

(151) 2023 05 01

(181) 2033 05 01

(210) AM 122411

(220) 2023 04 11

(732) შპს „ფიშმენი”

სოფ. მთისძირი, მე-7 ქუჩა, 4, ვანის
რაიონი, საქართველო

(540)



(591) ყავისფერი, თეთრი

(531) 26.04.01; 26.04.02; 26.04.05; 26.04.22;
26.04.24; 28.19; 29.01.12

(511)

43 – საკვები პროდუქტებით და სასმელებით უზრუნველყოფა.

(111) M 2023 36774 R

(151) 2023 05 01

(181) 2033 05 01

(210) AM 122400

(220) 2023 04 10

(732) შპს „კანტი”

უძოს შესახ. 5, სამგორის რაიონი,
თბილისი, საქართველო

(740) შალვა გვარამაძე

(540)



(591) შავ-თეთრი

(531) 03.07.05; 25.01.25; 27.05.01; 27.05.10;
27.05.11

(511)

33 – მაგარი ალკოჰოლიანი სასმელები.

(111) M 2023 36775 R
 (151) 2023 05 01
 (181) 2033 05 01
 (210) AM 122218
 (220) 2023 03 28
 (732) შპს „ესტელ ჯორჯია“
 სოფიკო ჭიაურელის ქ. 14, ბ. 70, თბილისი,
 საქართველო
 (540)

ESTEL HOLDING

(591) შავ-თეთრი
 (511)
 44 – სამედიცინო მომსახურება; ვეტერინარული მომსახურება; ჰიგიენური და კოსმეტიკური მომსახურება ადამიანებისა და ცხოველებისთვის; მომსახურება სოფლის მეურნეობის, მეხაღობისა და მეტყევეობის სფეროში.

(111) M 2023 36776 R
 (151) 2023 05 01
 (181) 2033 05 01
 (210) AM 122139
 (220) 2023 03 24
 (732) ფილიპ მორის პროდაქტს ს.ა.
 კე ჟანრენო 3, 2000 ნევმატელი, შვეიცარია
 (740) პავლე მეიფარიანი
 (540)



(591) ნაცრისფერი ფერის სხვადასხვა ელფერები, თეთრი
 (531) 19.03.24; 25.01.01; 26.01.01; 26.04.02; 26.04.09

(511)
 34 – სადენიანი გამოსაორთქლებლები („ვაპორაიზერები“ ან „ვეიპორაიზერები“) ელექტრონული სიგარეტებისათვის და მოწვევისათვის განკუთვნილი ელექტრონული მოწყობილობებისათვის; დაუმუშავებელი ან დამუშავებული თამბაქო; თამბაქოს ნაწარმი სიგარეტების, სიგარეტების, პაპიროსების, სიგარილოების, თვითგახვევადი (თვითნაკეთი) სიგარეტებისათვის განკუთვნილი თამბაქოს, ჩიბუხის თამბაქოს, სალექი თამბაქოს, საბურნუთე თამბაქოსა და კრეტე-

კის ჩათვლით; სნუსი; თამბაქოს შემცველები (არასამედიცინო დანიშნულების); მწველთა საკუთვნო, სიგარეტის და პაპიროსის ქაღალდისა და მილაკების (ჰილზების), სიგარეტის ფილტრების, თამბაქოსათვის განკუთვნილი ქილების, სიგარეტის კოლოფების (პორტსიგარეტის), საფერფლებების, ჩიბუხების, სიგარეტის გასახვევად განკუთვნილი ჯიბის მოწყობილობებისა და სანთებლების ჩათვლით; ასანთი; თამბაქოს ჩხირები (თამბაქოს „სტიკები“), თამბაქოს ნაწარმი მათი შემდგომი გახურების მიზნით, ელექტრონული მოწყობილობები და მათი ნაწილები სიგარეტების ან თამბაქოს გასახურებლად ნიკოტინის შემცველი აეროზოლის გამოყოფისათვის შესუნთქვის მიზნით; თხევადი ნიკოტინის ხსნარები ელექტრონულ სიგარეტებში გამოსაყენებლად; მოწვევისათვის განკუთვნილი ელექტრონული მოწყობილობები; ელექტრონული სიგარეტები; ელექტრონული სიგარეტები, როგორც ტრადიციული სიგარეტების შემცველები; ელექტრონული მოწყობილობები ნიკოტინის შემცველი აეროზოლის შესუნთქვისათვის; ორალური დანიშნულების გამოსაორთქლებელი მოწყობილობები მწველთათვის, თამბაქოს პროდუქცია და თამბაქოს შემცველები; მწველთა საკუთვნო ელექტრონული სიგარეტებისათვის; ნაწილები და ფიტინგები 34-ე კლასში შემავალი ზემოთ ჩამოთვლილი ნაწარმისათვის; მოწყობილობები გახურებული სიგარეტების, სიგარეტის და ასევე გახურებული თამბაქოს ჩხირების ჩასაქრობად; პორტსიგარები (კოლოფები) ელექტრონული მრავალჯერადად დასატენი სიგარეტებისათვის.

(111) M 2023 36777 R
 (151) 2023 05 01
 (181) 2033 05 01
 (210) AM 122138
 (220) 2023 03 23
 (732) ფილიპ მორის პროდაქტს ს.ა.
 კე ჟანრენო 3, 2000 ნევმატელი, შვეიცარია
 (740) პავლე მეიფარიანი
 (540)



(591) ნაცრისფერი ფერის სხვადასხვა ელფერები, თეთრი
(531) 19.03.24; 24.17.03; 25.01.01; 26.01.01; 26.01.16; 26.04.02; 26.04.09

(511)

34 – სადენიანი გამოსაორთქლებლები („ვაპორაიზერები“ ან „ვეიპორაიზერები“) ელექტრონული სიგარეტებისათვის და მოწვევისათვის განკუთვნილი ელექტრონული მოწყობილობებისათვის; დაუმუშავებელი ან დამუშავებული თამბაქო; თამბაქოს ნაწარმი სიგარეტების, სიგარეტების, პაპიროსების, სიგარილოების, თვითგახვევადი (თვითნაკეთი) სიგარეტებისათვის განკუთვნილი თამბაქოს, ჩიბუხის თამბაქოს, სადეჭი თამბაქოს, საბურნუთე თამბაქოსა და კრეტეკის ჩათვლით; სნუსი; თამბაქოს შემცვლელები (არასამედიცინო დანიშნულების); მწველთა საკუთვნო, სიგარეტის და პაპიროსის ქაღალდისა და მილაკების (ჰილზების), სიგარეტის ფილტრების, თამბაქოსათვის განკუთვნილი ქილების, სიგარეტის კოლოფების (პორტსიგარეტის), საფერფლებების, ჩიბუხების, სიგარეტის გასახვევად განკუთვნილი ჯიბის მოწყობილობებისა და სანთებლების ჩათვლით; ასანთი; თამბაქოს ჩხირები (თამბაქოს „სტიკები“), თამბაქოს ნაწარმი მათი შემდგომი გახურების მიზნით, ელექტრონული მოწყობილობები და მათი ნაწილები სიგარეტების ან თამბაქოს გასახურებლად ნიკოტინის შემცველი აეროზოლის გამოყოფისათვის შესუნთქვის მიზნით; თხევადი ნიკოტინის ხსნარები ელექტრონულ სიგარეტებში გამოსაყენებლად; მოწვევისათვის განკუთვნილი ელექტრონული მოწყობილობები; ელექტრონული სიგარეტები; ელექტრონული სიგარეტები, როგორც ტრადიციული სიგარეტების შემცვლელები; ელექტრონული მოწყობილობები ნიკოტინის შემცველი აეროზოლის შესუნთქვისათვის; ორალური დანიშნულების გამოსაორთქლებელი მოწყობილობები მწველთათვის, თამბაქოს პროდუქცია და თამბაქოს შემცვლელები; მწველთა საკუთვნო ელექტრონული სიგარეტებისათვის; ნაწილები და ფიტინგები 34-ე კლასში შემავალი ზემოთ ჩამოთვლილი ნაწარმისათვის; მოწყობილობები გახურებული სიგარეტების, სიგარეტის და ასევე გახურებული თამბაქოს ჩხირების ჩასაქრობად; პორტსიგარები (კოლოფები) ელექტრონული მრავალჯერადად დასატენი სიგარეტებისათვის.

(111) M 2023 36778 R

(151) 2023 05 01

(181) 2033 05 01

(210) AM 122137

(220) 2023 03 23

(732) ფილიპ მორის პროდაქტს ს.ა.

კე ჟანრენო 3, 2000 ნევზატელი, შვეიცარია

(740) პავლე მეიფარიანი

(540)



(591) ნაცრისფერი ფერის სხვადასხვა ელფერები, თეთრი

(531) 19.03.24; 25.01.01; 26.01.04; 26.04.02; 26.04.09

(511)

34 – სადენიანი გამოსაორთქლებლები („ვაპორაიზერები“ ან „ვეიპორაიზერები“) ელექტრონული სიგარეტებისათვის და მოწვევისათვის განკუთვნილი ელექტრონული მოწყობილობებისათვის; დაუმუშავებელი ან დამუშავებული თამბაქო; თამბაქოს ნაწარმი სიგარეტების, სიგარეტების, პაპიროსების, სიგარილოების, თვითგახვევადი (თვითნაკეთი) სიგარეტებისათვის განკუთვნილი თამბაქოს, ჩიბუხის თამბაქოს, სადეჭი თამბაქოს, საბურნუთე თამბაქოსა და კრეტეკის ჩათვლით; სნუსი; თამბაქოს შემცვლელები (არასამედიცინო დანიშნულების); მწველთა საკუთვნო, სიგარეტის და პაპიროსის ქაღალდისა და მილაკების (ჰილზების), სიგარეტის ფილტრების, თამბაქოსათვის განკუთვნილი ქილების, სიგარეტის კოლოფების (პორტსიგარეტის), საფერფლებების, ჩიბუხების, სიგარეტის გასახვევად განკუთვნილი ჯიბის მოწყობილობებისა და სანთებლების ჩათვლით; ასანთი; თამბაქოს ჩხირები (თამბაქოს „სტიკები“), თამბაქოს ნაწარმი მათი შემდგომი გახურების მიზნით, ელექტრონული მოწყობილობები და მათი ნაწილები სიგარეტების ან თამბაქოს გასახურებლად ნიკოტინის შემცველი აეროზოლის გამოყოფისათვის შესუნთქვის მიზნით; თხევადი ნიკოტინის ხსნარები ელექტრონულ სიგარეტებში გამოსაყენებლად; მოწვევისათვის განკუთვნილი ელექტრონული მოწყობილობები; ელექტრონული სიგარეტები; ელექტრონული სიგარეტები, როგორც ტრადიციული სიგარეტების შემცვლე-

ლები; ელექტრონული მოწყობილობები ნიკოტინის შემცველი აეროზოლის შესუნთქვისათვის; ორალური დანიშნულების გამოსაორთქლებელი მოწყობილობები მწვევლათვის, თამბაქოს პროდუქცია და თამბაქოს შემცველები; მწვევლა საკუთვნო ელექტრონული სიგარეტებისათვის; ნაწილები და ფიტინგები 34-ე კლასში შემავალი ზემოთ ჩამოთვლილი ნაწარმისათვის; მოწყობილობები გახურებული სიგარეტების, სიგარეტის და ასევე გახურებული თამბაქოს ჩხირების ჩასაქრობად; პორტსიგარები (კოლოფები) ელექტრონული მრავალჯერადად დასატენი სიგარეტებისათვის.

(111) M 2023 36802 R

(151) 2023 05 02

(181) 2033 05 02

(210) AM 122398

(220) 2023 04 10

(732) შპს „სანტე ჯი ემ თი პროდუქტები“
კახეთის გზატ. მე-10 კმ., 0182, თბილისი,
საქართველო

(540)



(591) თეთრი, ყვითელი, ცისფერი

(531) 26.11.09; 27.05.01; 29.01.13

(511)

29 – ხორცი, თევზი, ფრინველი და ნანადირევი; ხორცის ექსტრაქტები; დაკონსერვებული, გაყინული, გამხმარი და მოხარშული ან შემწვარი ხილი და ბოსტნეული; ყელეები, ხილფაფები, კომპოტები; კვერცხი; რძე, ყველი, კარაქი, იოგურტი და რძის სხვა პროდუქტები; საკვები ზეთები და ცხიმები.

(111) M 2023 36806 R

(151) 2023 05 03

(181) 2033 05 03

(210) AM 121926

(220) 2023 03 07

(732) სააქციო საზოგადოება „ლომისი“
სოფ. ნატახტარი, 3308, მცხეთა,
საქართველო

(540)

ტატი

(591) 000000 შავ-თეთრი

(511)

32 – ლუდი; უალკოჰოლო სასმელები, მათ შორის, მინერალური და გაზიანი წყალი; ხილის წვენები და სასმელები, ლიმონათი; ვაჟინები და სასმელების დასამზადებელი სხვა შედგენილობები.

(111) M 2023 36807 R

(151) 2023 05 05

(181) 2033 05 05

(210) AM 121904

(220) 2023 03 06

(732) სანოველ ილაჯ სანაი ვე თიჯარეთ ა. შ.
ისტინე მაჰალლესი, ბალაბანდერე
ჯადდესი No:14 TR-34460 სარიერ,
სტამბოლი, თურქეთი

(540)

Adaspar - Sanovel

(591) შავ-თეთრი

(531) 27.05.01

(511)

5 – ფარმაცევტული და ვეტერინარული პრეპარატები; სამედიცინო დანიშნულების ჰიგიენური პრეპარატები; სამედიცინო და ვეტერინარული დანიშნულების დიეტური საკვები და ნივთიერებები, ბავშვთა კვება; დიეტური დანამატები ადამიანებისა და ცხოველებისათვის.

(111) M 2023 36808 R

(151) 2023 05 05

(181) 2033 05 05

(210) AM 121905

(220) 2023 03 06

(732) სანოველ ილაჯ სანაი ვე თიჯარეთ ა. შ.
ისტინე მაჰალლესი, ბალაბანდერე
ჯადდესი No:14 TR-34460 სარიერ,
სტამბოლი, თურქეთი

(540)

Exlop - Sanovel

(591) შავ-თეთრი

(531) 27.05.01

(511)

5 – ფარმაცევტული და ვეტერინარული პრეპარატები; სამედიცინო დანიშნულების ჰიგიენური პრეპარატები; სამედიცინო და ვეტერინარული დანიშნულების დიეტური საკვები და ნივთიერებები, ბავშვთა კვება; დიეტური დანამატები ადამიანებისა და ცხოველებისათვის.

(111) M 2023 36809 R

(151) 2023 05 05

(181) 2033 05 05

(210) AM 121910

(220) 2023 03 06

(732) სანოველ ილაჯ სანაი ვე თიჯარეთ ა. შ.
ისტინე მაჰალლესი, ბალაზანდერე
ჯადდესი No:14 TR-34460 სარიერ,
სტამბოლი, თურქეთი

(540)

Tolrus - Sanovel

(591) შავ-თეთრი

(531) 27.05.01

(511)

5 – ფარმაცევტული და ვეტერინარული პრეპარატები; სამედიცინო დანიშნულების ჰიგიენური პრეპარატები; სამედიცინო და ვეტერინარული დანიშნულების დიეტური საკვები და ნივთიერებები, ბავშვთა კვება; დიეტური დანამატები ადამიანებისა და ცხოველებისათვის.

(111) M 2023 36810 R

(151) 2023 05 05

(181) 2033 05 05

(210) AM 121911

(220) 2023 03 06

(732) სანოველ ილაჯ სანაი ვე თიჯარეთ ა. შ.
ისტინე მაჰალლესი, ბალაზანდერე
ჯადდესი No:14 TR-34460 სარიერ,
სტამბოლი, თურქეთი

(540)

Syvadion - Sanovel

(591) შავ-თეთრი

(531) 27.05.01

(511)

5 – ფარმაცევტული და ვეტერინარული პრეპარატები; სამედიცინო დანიშნულების ჰიგიენური პრეპარატები; სამედიცინო და ვეტერინარული დანიშნულების დიეტური საკვები და ნივთიერებები, ბავშვთა კვება; დიეტური დანამატები ადამიანებისა და ცხოველებისათვის.

თიერებები, ბავშვთა კვება; დიეტური დანამატები ადამიანებისა და ცხოველებისათვის.

(111) M 2023 36811 R

(151) 2023 05 05

(181) 2033 05 05

(210) AM 121912

(220) 2023 03 06

(732) სანოველ ილაჯ სანაი ვე თიჯარეთ ა. შ.
ისტინე მაჰალლესი, ბალაზანდერე
ჯადდესი No:14 TR-34460 სარიერ,
სტამბოლი, თურქეთი

(540)

Syvadion Plus - Sanovel

(591) შავ-თეთრი

(531) 27.05.01

(511)

5 – ფარმაცევტული და ვეტერინარული პრეპარატები; სამედიცინო დანიშნულების ჰიგიენური პრეპარატები; სამედიცინო და ვეტერინარული დანიშნულების დიეტური საკვები და ნივთიერებები, ბავშვთა კვება; დიეტური დანამატები ადამიანებისა და ცხოველებისათვის.

(111) M 2023 36812 R

(151) 2023 05 05

(181) 2033 05 05

(210) AM 121913

(220) 2023 03 06

(732) სანოველ ილაჯ სანაი ვე თიჯარეთ ა. შ.
ისტინე მაჰალლესი, ბალაზანდერე
ჯადდესი No:14 TR-34460 სარიერ,
სტამბოლი, თურქეთი

(540)

Doemma - Sanovel

(591) შავ-თეთრი

(531) 27.05.01

(511)

5 – ფარმაცევტული და ვეტერინარული პრეპარატები; სამედიცინო დანიშნულების ჰიგიენური პრეპარატები; სამედიცინო და ვეტერინარული დანიშნულების დიეტური საკვები და ნივთიერებები, ბავშვთა კვება; დიეტური დანამატები ადამიანებისა და ცხოველებისათვის.

(111) M 2023 36813 R
(151) 2023 05 05
(181) 2033 05 05
(210) AM 121914
(220) 2023 03 06

(732) სანოველ ილაჯ სანაი ვე თიჯარეთ ა. შ.
ისტინე მაჰალღესი, ბალაბანდერე
ჯადდესი No:14 TR-34460 სარიერ,
სტამბოლი, თურქეთი

(540)

Doemna Plus - Sanovel

(591) შავ-თეთრი

(531) 27.05.01

(511)

5 – ფარმაცევტული და ვეტერინარული პრეპარატები; სამედიცინო დანიშნულების ჰიგიენური პრეპარატები; სამედიცინო და ვეტერინარული დანიშნულების დიეტური საკვები და ნივთიერებები, ბავშვთა კვება; დიეტური დანამატები ადამიანებისა და ცხოველებისათვის.

(111) M 2023 36814 R
(151) 2023 05 05
(181) 2033 05 05
(210) AM 121915
(220) 2023 03 06

(732) სანოველ ილაჯ სანაი ვე თიჯარეთ ა. შ.
ისტინე მაჰალღესი, ბალაბანდერე
ჯადდესი No:14 TR-34460 სარიერ,
სტამბოლი, თურქეთი

(540)

Fixerin - Sanovel

(591) შავ-თეთრი

(531) 27.05.01

(511)

5 – ფარმაცევტული და ვეტერინარული პრეპარატები; სამედიცინო დანიშნულების ჰიგიენური პრეპარატები; სამედიცინო და ვეტერინარული დანიშნულების დიეტური საკვები და ნივთიერებები, ბავშვთა კვება; დიეტური დანამატები ადამიანებისა და ცხოველებისათვის.

(111) M 2023 36815 R
(151) 2023 05 05
(181) 2033 05 05
(210) AM 122503
(220) 2023 04 19

(732) შპს „ტიფლისსკი ვინნი პოგრებ“
იუმაშევს ქ. 27, 0198, თბილისი,
საქართველო

(740) შალვა გვარამაძე
(540)



• ო რ ტ ვ ე ლ ი •

რთველი

(591) შავ-თეთრი

(531) 02.01.13; 02.01.23; 11.03.01; 11.03.02;
11.03.08; 19.01.08; 19.01.12; 19.09.01;
19.09.02; 26.04.14; 27.05.02

(511)

33 – ალკოჰოლიანი სასმელები (ლუდის გარდა).

საერთაშორისო სასაქონლო ნიშნები, რომლებზეც გამოტანილია გადაწყვეტილება დაცვის მინიჭების შესახებ

გადაწყვეტილების გასაჩივრება შესაძლებელია საქპატენტის სააპელაციო პალატაში გამოქვეყნებიდან 3 თვის ვადაში ან მცხეთის რაიონული სასამართლოს ადმინისტრაციულ საქმეთა კოლეგიაში 1 თვის ვადაში (მის.: ქ. მცხეთა, სამხედროს ქ. №17).

(260) AM 2023 115046 A*

(800) 1620199

(151) 2021 07 15

(891) 2021 07 15

(731) Theravance Biopharma Ireland Limited

Connaught House, 1 Burlington Road, Dublin,
D04 C5Y6, Ireland

(540)



(591) Black, white

(531) 24.15.21; 26.13.25

(511)

5 – Pharmaceuticals, medical and veterinary preparations; diagnostic preparations and materials; pharmaceuticals and natural remedies; pharmaceutical products for treatment of human diseases of the autonomic, respiratory, endocrine, circulatory, gastrointestinal, genito-urinary, integumentary, immune and central nervous system; pharmaceutical preparations for the treatment of cancer and pain; pharmaceutical preparations and substances for the treatment of respiratory diseases and disorders; pharmaceutical preparations and substances for the treatment of gastrointestinal diseases and disorders; pharmaceutical preparations and substances for the treatment of ocular and dermatological diseases and disorders; pharmaceutical preparations and substances for the treatment of neurogenic orthostatic hypotension and for the prevention and treatment of low blood pressure; pharmaceutical preparations and substances in the nature of anti-hypotensive and vasopressor agents; pharmaceutical preparations and substances for the treatment of Parkinson's disease and disorders; pharmaceutical preparations and substances for the prevention and treatment of dizziness and light-headedness; pharmaceutical preparations and substances for the treatment of disorders characterized by a deficiency of norepinephrine; pharmaceutical preparations and substances for the treatment of bacterial and viral infections, namely anti-infectives.

42 – Medical and pharmacological research services; scientific research for medical purposes; bacteriological, chemical and biological research.

(260) AM 2023 116277 A*

(800) 1639620

(151) 2021 12 01

(891) 2021 12 01

(731) DONGFENG MOTOR CORPORATION

Special No.1 Dongfeng Road, Wuhan Economic & Technical, Development Zone Wuhan,
430056 Hubei Province, China

(540)



(591) Black, white

(531) 27.05.01; 27.05.17; 27.05.25

(511)

12 – Off-road vehicle; light trucks; lorries; cars; gear boxes for land vehicles; steering wheels for cars; bodies for vehicles; gasoline engines for land vehicles; automobile chassis.

(260) AM 2023 117850 A

(800) 1661177

(151) 2022 02 08

(891) 2022 02 08

(731) Segway Inc.

14 Technology Drive, Bedford NH 03110, USA

(540)

SEGWAY

(591) Black, white

(511)

7 – electric generators; industrial robots.

9 – Humanoid robots with artificial intelligence for use in scientific research; laboratory robots; electric batteries; electrical and electronic burglar alarms; protective helmets; gloves for protection against accidents; sunglasses; downloadable computer operating programs; downloadable computer game programs; protective clothing especially made for use for wear by motorists for protection against accident or injury.

(260) AM 2023 118891 A

(800) 1676193

(151) 2022 04 28

(891) 2022 04 28

(731) Honor Device Co., Ltd.

Suite 3401, Unit A, Building 6, Shum Yip Sky Park, No. 8089, Hongli West Road, Xiangmihu Street, Futian District, Shenzhen, 518040 Guangdong, China

(540)

Magic Ultimate

(591) Black, white

(531) 27.05.01

(511)

9 – Humanoid robots with artificial intelligence for use in scientific research; computers; downloadable mobilephone software applications; computer programs, downloadable; computer software platforms, recorded or downloadable; tablet computers; smartwatches; smartglasses; smart rings; electronic pens; notebook computers; computer memories; integrated circuit cards [smart cards]; face identification apparatus; holograms; ticket dispensers; pedometers; stamping mail (apparatus to check-); point-of-sale terminal (POS terminal); fingerprint identifier; electronic attendance registers; bathroom scales; measures; electronic notice boards; switchboards; smartphones; equipment for communication network; routers; cabinets for loudspeakers; camcorders; television apparatus; earphone; cameras [photography]; selfie lenses; teaching robots; measuring instruments; biochips; infrared detectors; optical lenses; USB cables; sensor; optical fibre; semi-conductors; electronic chips; coils, electric; chips [integrated circuits]; fluorescent screens; video screens; remote control apparatus; heat regulating apparatus; electrolysis apparatus for laboratory use; fire extinguishing apparatus; radiological apparatus for industrial purposes; protection devices for personal use against accidents; alarm central units; digital door locks; eyeglasses; batteries, electric; mobile power supply (rechargeable batteries); animated cartoons; remotely deployable spike strips used to stop cars by puncturing tyres; refrigerator magnets; electrified fences; magnets (decorative-).

(260) AM 2023 118892 A

(800) 1676239

(151) 2022 07 06

(891) 2022 07 06

(731) LIMITED LIABILITY COMPANY

"BEAUZIFAM"

vul. Saksahanskoho, 41, Kyiv 01033, Ukraine

(540)

KOMILFO
TO BE NUMBER ONE

(591) Black, white

(531) 01.15.15; 27.05.01

(511)

3 – Abrasives; antistatic preparations for household purposes; balms, other than for medical purposes; lip glosses; glitter for nails; cotton wool for cosmetic purposes; cotton swabs for cosmetic purposes; decorative transfers for cosmetic purposes; make-up; lipsticks; degreasers, other than for use in manufacturing processes; adhesives for cosmetic purposes; hair conditioners; cosmetics; eyebrow cosmetics; cosmetics for children; beauty masks; cosmetic preparations for baths; cosmetic preparations for eyelashes; cosmetic preparations for skin care; cosmetic creams; hair spray; nail varnish; hair lotions; lotions for cosmetic purposes; massage gels, other than for medical purposes; massage candles for cosmetic purposes; almond oil; almond milk for cosmetic purposes; deodorant soap; cakes of soap; cakes of toilet soap; almond soap; antiperspirant soap; soap for foot perspiration; soap; cosmetic kits; emery; nail art stickers; eyebrow pencils; cosmetic pencils; oils for toilet purposes; oils for perfumes and scents; oils for cosmetic purposes; cleansing milk for toilet purposes; cleansers for intimate personal hygiene purposes, non medicated; scouring preparations; scouring solutions; perfumery; toiletry preparations; perfumes; gel eye patches for cosmetic purposes; pumice stone; pomades for cosmetic purposes; air fragrancing preparations; bath preparations, not for medical purposes; rust removing preparations; varnish-removing preparations; paint stripping preparations; hair straightening preparations; shaving preparations; depilatory preparations; nail care preparations; hair waving preparations; sun-tanning preparations [cosmetics]; make-up removing preparations; make-up preparations; shining preparations [polish]; aloe vera preparations for cosmetic purposes; air fragrance reed diffusers; make-up powder; nail varnish removers; tissues impregnated with cosmetic lotions; tissues impregnated with make-up removing preparations; soda lye; bath salts, not for medical purposes; sunscreen preparations; talcum powder, for toilet use; toilet water; mascara; beard dyes; hair dyes; cosmetic dyes; phytocosmetic preparations; lipstick cases; chemical cleaning preparations for household purposes; dry shampoos; shampoos; false eyelashes; false nails.

(260) AM 2023 118955 A

(800) 1676868

(151) 2022 05 17

(891) 2022 05 17

(731) VITAR, s.r.o.

třída Tomáše Bati 385, CZ-763 02 Zlín, Louky, Czech Republic

(540)



(591) Black, white

(531) 27.01.12; 27.05.03; 27.05.10

(511)

5 – Vitamins and vitamin preparations; food supplements; nutritional supplements; vitamin drinks; medicinal drinks; liquid herbal supplements; cough mixtures; medicated lozenges; herbal supplements.

(260) AM 2023 118956 A

(800) 1676879

(151) 2022 06 15

(891) 2022 06 15

(731) Bonne Juomat Oy

Mäntynummentie 8, FI-08500 Lohja, Finland

(540)



(591) Black, white

(531) 05.05.19; 05.05.20; 05.05.21; 26.13.25;
27.03.11; 27.05.01; 27.05.02; 27.05.09

(511)

29 – Preserved, frozen, dried and cooked fruits and vegetables; jellies, jams, compotes; fruit purees; fruit-based snack food; processed roots; dried fruit-based snacks; berries, preserved; nut-based snack foods; potato-based snack foods; soy-based snack foods; tofu-based snacks; snack mixes consisting of dehydrated fruit and processed nuts; vegetable-based snack foods; vegetables, processed; fruit, processed; fruit pulp; fruit juices for cooking; extracts of vegetables [juices] for cooking; processed blueberries; tomato juice for cooking; vegetable juices for cooking; vegetable juice concentrates for food; apple purée; tomato paste; vegetable puree; vegetable mousses; fruit salads; lemon juice for culinary purposes; milk, cheese, butter, yogurt and other milk products; oat milk; milk beverages, milk predominating; rice milk; soya milk; albumin milk; almond milk.

30 – Flour and preparations made from cereals; bread, pastries and confectionery; ice cream, sorbets and other edible ices; vinegar, sauces and other condiments; oat-based food; cereal-based snack food; snack foods made from corn; rice-based snack food; ice, ice creams, frozen yogurts and sorbets; fruit coulis [sauces]; fruit flavourings, except essences; sauces for ice cream; sauces [condiments]; marinades; baking spices; condiments; savory sauces, chutneys and pastes; relish [condiment]; spices; barbecue sauce; malt extract for food; fruit jellies [confectionery]; puddings; fruit

confectionery; jelly beans; edible fruit ices; ice for refreshment; flavored ices; ice cream desserts; frozen yoghurt [confectionery ices]; sherbets [ices]; parfaits; thickening agents for cooking foodstuffs; starch for food.

32 – Beers; non-alcoholic beverages; mineral and aerated waters; fruit beverages and fruit juices; syrups and other preparations for making non-alcoholic beverages; energy drinks; non-alcoholic honey-based beverages; smoothies; smoothies containing grains and oats; juices; vegetable drinks; non-alcoholic fruit juice beverages; cordials; whey beverages; fruit juice concentrates; fruit-based beverages; preparations for making beverages; tomato juice [beverage]; vegetable juices [beverages]; soft drinks; essences for making beverages; fruit nectars, non-alcoholic; waters; spring water; still water; table waters; soda water; flavoured waters; waters for wellness purposes; functional waters; berry-based drinks; ginger juice beverages; malt syrup for beverages; non-alcoholic malt beverages; non-alcoholic fruit extracts; non-alcoholic flavored carbonated beverages; aloe vera drinks, non-alcoholic; cocktails, non-alcoholic; aerated fruit juices; isotonic beverages; birch water; sherbets [beverages]; cider, non-alcoholic; syrups for making beverages; distilled drinking water; sports drinks; vegetable smoothies; vitamin enriched sparkling water [beverages]; rice-based beverages, other than milk substitutes; sarsaparilla [non-alcoholic beverage]; root beer; lemonades; mineral enriched water [beverages]; soya-based beverages, other than milk substitutes; orgeat.

(260) AM 2023 118957 A

(800) 1676898

(151) 2022 06 29

(891) 2022 06 29

(731) Kryuchenkov Sergey Alexandrovich

Leninsky Prospekt, 131, kvartira 429,

RU-117513 Moscow, Russian Federation

(540)



(591) Red

(531) 27.05.01; 27.05.17; 29.01.01

(511)

9 – Apparatus for recording, transmission or reproduction of sound or images; software; answering machines; accumulators, electric; remote control apparatus; sound recording apparatus; Global Positioning System [GPS] apparatus; sound transmitting apparatus; electric apparatus for commutation; intercommunication apparatus; telephone apparatus; facsimile machines; batteries, electric; camcorders; video telephones; video screens; hands-free kits for telephones; loudspeakers; dictating machines; buzzers; pressure indicators; temperature indicators; electronic pens [visu-

al display units]; riding helmets; protective helmets; solenoid valves [electromagnetic switches]; computers; laptop computers; tablet computers; notebook computers; cabinets for loudspeakers; protective masks, not for medical purposes; megaphones; portable media players; diaphragms [acoustics]; diaphragms for scientific apparatus; microprocessors; microphones; modems; monitors [computer hardware]; monitors [computer programs]; headphones; sound recording carriers; magnetic data media; optical data media; limiters [electricity]; spectacles; sunglasses; goggles for sports; transmitters [telecommunication]; telephone transmitters; transmitters of electronic signals; switches, electric; gloves for protection against accidents; distance recording apparatus; distance measuring apparatus; speed checking apparatus for vehicles; teaching apparatus; navigational instruments; observation instruments; navigation apparatus for vehicles [on-board computers]; satellite navigational apparatus; audio- and video-receivers; telephone wires; wires, electric; record players; processors [central processing units]; electronic publications, downloadable; distribution consoles [electricity]; control panels [electricity]; transmitting sets [telecommunication]; radios; vehicle radios; walkie-talkies; speaking tubes; horns for loudspeakers; smartphones; speed indicators; protection devices for personal use against accidents; radiotelephony sets; mileage recorders for vehicles; revolution counters; tachometers; television apparatus; cordless telephones; vehicle breakdown warning triangles; telephone receivers; petrol gauges; water level indicators; electric loss indicators; slope indicators; levels [instruments for determining the horizontal]; amplifiers; steering apparatus, automatic, for vehicles; video recorders; sound reproduction apparatus; data processing apparatus; battery chargers; chargers for electric accumulators; acoustic alarms; anti-theft warning apparatus; acoustic couplers; alarms; USB flash drives; protective helmets for sports; reflective articles for wear, for the prevention of accidents; computer software, recorded; automatic indicators of low pressure in vehicle tyres; quantity indicators; computer operating programs, recorded; computer programs, downloadable; computer game software, downloadable; visors for helmets.

35 – Arranging subscriptions to telecommunication services for others; import-export agency services; commercial information agency services; advertising agency services; cost price analysis; rental of advertising space; business auditing; employment agency services; computerized file management; book-keeping; invoicing; demonstration of goods; transcription of communications [office functions]; opinion polling; market studies; business investigations; business research; marketing research; personnel recruitment; business management and organization consultancy; business organization consultancy; business management consultancy; personnel management consultancy; professional business consultancy; layout services

for advertising purposes; marketing; business management of performing artists; business management of sports people; news clipping services; updating of advertising material; updating and maintenance of data in computer databases; word processing; organization of exhibitions for commercial or advertising purposes; arranging newspaper subscriptions for others; organization of fashion shows for promotional purposes; organization of trade fairs for commercial or advertising purposes; shop window dressing; business appraisals; payroll preparation; data search in computer files for others; sponsorship search; business management assistance; commercial or industrial management assistance; providing commercial and business contact information; providing business information via a website; economic forecasting; production of advertising films; office machines and equipment rental; rental of advertising time on communication media; publicity material rental; rental of vending machines; rental of sales stands; rental of photocopying machines; publication of publicity texts; radio advertising; bill-posting; outdoor advertising; distribution of samples; dissemination of advertising matter; direct mail advertising; editing of publicity texts; advertising; online advertising on a computer network; advertising by mail order; television advertising; document reproduction; compilation of statistics; compilation of information into computer databases; business inquiries; systemization of information into computer databases; negotiation and conclusion of commercial transactions for third parties; tax preparation; drawing up of statements of accounts; telemarketing services; psychological testing for the selection of personnel; business management for freelance service providers; commercial administration of the licensing of the goods and services of others; business project management services for construction projects; administrative processing of purchase orders; public relations; modelling for advertising or sales promotion; typing; price comparison services; procurement services for others [purchasing goods and services for other businesses]; outsourcing services [business assistance]; telephone answering for unavailable subscribers; photocopying services; providing business information; secretarial services; pay per click advertising; website traffic optimization; administrative services for the relocation of businesses; advisory services for business management; commercial intermediation services; providing commercial information and advice for consumers in the choice of products and services; presentation of goods on communication media, for retail purposes; auctioneering; retail services for pharmaceutical, veterinary and sanitary preparations and medical supplies; promoting the goods of others; retail and wholesale store services.

(260) AM 2023 118973 A
 (800) 1677537
 (151) 2022 04 05
 (891) 2022 04 05
 (731) PEPCO Poland Sp. z o.o.
 Strzeszyńska 73A, PL-60-479 Poznań,
 Poland

(540)



(591) Black, white
 (531) 02.09.08; 27.03.02

(511)

28 – Inflatable pools for recreational use; beach balls; swimming rings; arm floats for swimming; inflatable pool toys; floating inflatable mattresses [airbeds].

(260) AM 2023 118974 A
 (800) 1677599
 (151) 2022 02 24
 (891) 2022 02 24
 (731) JETHARAM NEMARAM GEHLOT
 101, Shree White Heights Apartment, saraswati
 Nagar, Hirawadi Road, Panchavati, Nashik,
 Maharashtra 422003, India

(540)



(591) Black, white
 (531) 27.05.01

(511)

3 – Henna and henna based products, hair color, hair oils, hair dye, shampoo hair lotions, hair conditioner, hair care preparation, skin care preparation, soaps, cream, depilatory preparations, hair removing cream, toilet cleaning preparation, bleaching preparations and other substances for laundry use; cleaning, polishing, scouring and abrasive preparations; perfumery, essential oils, cosmetics, deodorants and antiperspirants.

(260) AM 2023 118984 A
 (800) 1677757
 (151) 2022 05 26
 (891) 2022 05 26
 (731) PEGAS TOURISTIK UK LIMITED
 16 Upper Woburn Place, London WC1H 0BS,
 United Kingdom

(540)



PEGAS
 TOURISTIK

(591) Blue and green
 (531) 04.03.05; 26.04.15; 26.11.08; 27.05.17;
 29.01.13

(526) Touristik

(511)

43 – Providing temporary housing accommodation; accommodation bureau services [hotels, boarding houses]; rental of banquet and social function facilities for special occasions; rental of bar equipment; rental of temporary accommodation; rental of temporary accommodation in the nature of villas and bungalows; rental of temporary accommodation in vacation homes and apartments; rental of vacation homes; rental of function halls for meetings; rental of function rooms for birthday parties; rental of function rooms for wedding receptions; rental and leasing of lighting apparatus and lighting systems for use in municipality lighting and public events; rental of vacation cabins; rental of rooms as temporary living accommodation; rental of rooms for social functions; rental of conference rooms; rental of beds; rental of drinking water coolers; rental of kitchen worktops for preparing food for immediate consumption; rental of futon and quilts; rental of drink dispensing machines; rental of furniture for hotels; rental of meeting rooms; rental of rooms for holding functions, conferences, conventions, exhibitions, seminars and meetings; rental of units for dispensing heated and chilled beverages, other than vending machines; rental of food service equipment; rental of tableware, silverware, dishes, and table accessories for special events; rental of chairs and tables; tourist home services; reservation of temporary accommodation in the nature of vacation homes; reservation of temporary accommodation in hotels and boarding houses; reservation of temporary accommodation via the Internet; hotel reservations; booking of campground accommodation; boarding house bookings; temporary accommodation reservations; making hotel reservations for others; reservation of hotel accommodation; restaurant reservation services; temporary accommodation; hotel accommodation services; extended-stay hotels; hotel services for preferred customers; catering services for hotels; take-out food and drink services; take-out food services; snack-bar services; hotel information services; information and advice in relation to the preparation of meals; café services; ice cream parlors; cafeteria services; consul-

tancy provided by telephone call centers and hotlines in the field of temporary accommodation; outside catering services; motel services; providing temporary accommodation in hotels, motels and boarding houses; providing temporary accommodation in vacation homes; providing temporary accommodation in vacation apartments; providing temporary accommodation in boarding houses; providing temporary accommodation as part of hospitality packages; providing temporary accommodation for guests; providing conference facilities; providing accommodation in hotels and motels; providing holiday accommodation; providing in-flight meal services in an airplane; hotel, restaurant and catering services; hotel, motel, restaurant, bar and catering services; arranging temporary housing accommodations; arranging and providing temporary accommodation; arranging hotel accommodation; boarding house services; boarding for animals; pizza parlors; serving of alcoholic beverages; serving food and drink for guests; serving food and drink in bistros; serving food and drink in Internet cafés; serving food and drink in doughnut shops; serving food and drink for guests in restaurants; serving of tea, coffee, cocoa, carbonated drinks or fruit juice beverages; supplying of meals for immediate consumption; providing food and drink catering services for convention facilities; providing temporary accommodation in serviced apartments; providing exhibition facilities in hotels; providing food and drink catering services for exhibition facilities; providing food and drink catering services for sports events, concerts, conventions and exhibitions; providing of food and drink for patients and guests; providing temporary lodging at holiday camps; providing information in the field of recipes and cooking from a computer database; providing information about temporary accommodation services; providing information relating to hotels; providing information about crèche services; providing information about temporary accommodation via the Internet; providing lodging information via the Internet; providing information about wine characteristics; providing conference rooms; providing conference, exhibition and meeting facilities; providing community centers for social gatherings and meetings; providing on-line advice and information services relating to wine and food pairings; providing on-line information relating to vacation accommodation reservations; providing on-line information relating to hotel reservations; boarding services for pets; providing food and lodging in health resorts that specialize in promoting patrons' general health and well-being; providing facilities for exhibitions; providing facilities for exhibitions and conferences; providing convention facilities; providing facilities for fairs and exhibitions; providing banquet and social function facilities for special occasions; providing food and drink; providing food and drink catering services for fair and exhibition facilities; providing food and drink in bistros; providing food and drink in Internet cafés; providing food and

drink in doughnut shops; providing food and drink in restaurants and bars; providing food and drink for guests; providing food and drink for guests in restaurants; providing food and drink as part of hospitality services; providing food, drink and temporary accommodation for guests; advice concerning cooking recipes; providing emergency shelter services in the nature of temporary housing; providing bar services; providing room reservation and hotel reservation services; providing day care services for adults and children; providing day-care services for the elderly; office catering services for the provision of coffee; providing travel lodging information services and travel lodging booking agency services for travelers; providing restaurant services; providing day-care centers for the elderly; serving food and beverages in dairy bars; preparation and provision of food and drink for immediate consumption; preparation and provision of food and drink for consumption on and off the premises; preparation of Spanish food for immediate consumption; serving beverages in brewpubs; services for the preparation of food and drink; preparation of food and drink for immediate consumption; preparation of Japanese food for immediate consumption; food and drink catering for banquets; rental of fair stands; rental of cooking apparatus; rental of chairs, tables, table linen, glassware; rental of lighting apparatus; rental of tents; rental of transportable buildings; rental of towels for hotels; rental of drinking water dispensers; reservation and booking of temporary lodging; business catering services; restaurant services; restaurant, bar and catering services; restaurant and catering services; self-service restaurant services; reception services for temporary accommodation [management of arrivals and departures]; food sculpting; decorating of food; cake decorating; agency services for booking hotel accommodation; agency services for the reservation of temporary accommodation; holiday camp services [lodging]; bartending services; bar services; bar and bistro services; bar and catering services; restaurant, bar and cocktail lounge services; coffee, tea and juice bar services; hotel room reservation services; reservation and booking services for hotels, restaurants and holiday accommodation; hotel reservation services provided via the Internet; buffet services for cocktail lounges; delicatessens [restaurants]; wine bar services; temporary accommodation and catering services for guests; temporary accommodation services provided by holiday camps; serving of food and drink; hotel, motel, boarding house and resort services; café, cafeteria, canteen and restaurant services; bed and breakfast services; boarding for pets; Spanish restaurant services; providing campground facilities; cocktail lounge services; consultancy services in the field of culinary arts; consultancy services in the field of food and drink catering; personal chef services; dairy bar services; catering services for hospitality suites; catering services for conference centers; catering services for company cafeterias; ca-

tering services of European-style cuisine; catering services of Spanish cuisine; catering services for the provision of food and drink; catering services of Japanese cuisine; hotel, bar and restaurant services; temporary accommodation provided by dude ranches; pubs; restaurants featuring home delivery; mobile cafe services for providing food and drink; services for the reservation of rooms; hostel services; services for providing food and drink, and temporary accommodation; providing food and drink in restaurants; catering in fast-food cafeterias; serving food and drink in restaurants and bars; services for providing food and drink; resort lodging services; food and drink catering for institutions; food and drink catering; food and drink catering for cocktail parties; food preparation services; hotel and restaurant reservation services; reservation and booking services for restaurants and meals; temporary accommodation reservation services in the nature of making reservations and booking of eco-lodgings via a web site; take-away fast food services; fast food and non-stop restaurant services; was-hoku restaurant services; udon and soba restaurant services; sommelier services for the provision of advice relating to wine, and wine and food pairing; tavern services; travel agency services for reserving temporary accommodation; travel agency services for booking hotel accommodation; travel agency services for making hotel reservations; travel agency services for making restaurant reservations; preschooler and infant care at daycare centers; providing day care centers for children, the disabled or the elderly; Japanese restaurant services; day nursery [crèche] services; temporary accommodation for frequent travelers by air.

(260) AM 2023 118985 A
 (800) 1677792
 (151) 2022 07 14
 (891) 2022 07 14
 (731) SHENZHEN KING QUENSON INDUSTRY CO., LTD.
 A-1402, Future Plaza, Qiaocheng Bei lu,
 Nanshan District, Shenzhen City, Guangdong
 Province, China

(540)



(591) Black, white
 (531) 26.13.01; 27.05.01
 (511)

1 – Plant growth regulating preparations; tensio-active agents; preparations of trace elements for plants; fer-

tilizers; chemicals for use in agriculture, except fungicides, herbicides, insecticides and parasiticides; chemicals for use in agriculture, horticulture, except fungicides, herbicides, insecticides and parasiticides; chemicals for use in agriculture, horticulture and forestry, except fungicides, herbicides, insecticides and parasiticides; seaweeds [fertilizers]; mixed fertilizers.

31 – Crop seeds; seeds for horticultural purposes; seeds for growing fruits; seeds for growing apple trees; seeds for agricultural purposes; seeds for sowing; seeds for growing vegetables; raw seeds; seeds for planting; mushroom spawn for propagation.

(260) AM 2023 118987 A
 (800) 1374322
 (151) 2017 05 26
 (891) 2022 07 21
 (731) G.R. Lane Health Products Limited
 Sisson Road, Gloucester, Gloucestershire
 GL2 0GR, United Kingdom

(540)

JAKEMANS

(591) Black, white
 (511)

5 – Pharmaceutical products and preparations; natural pharmaceutical preparations; natural remedies; natural remedies and herbal preparations; medicated confectionery; medicated confectionery containing menthol; lozenges for pharmaceutical purposes; pastilles for pharmaceutical purposes; throat pastilles, throat lozenges.

30 – Confectionery; lozenges; pastilles; throat pastilles; hard candies.

(260) AM 2023 118988 A
 (800) 1496809
 (151) 2019 09 03
 (891) 2022 07 18
 (731) VP Holdings, SIA
 Skolas iela 38, LV-1010 Rīga, Latvia

(540)



(591) Black, blue, white
 (531) 02.09.01; 27.05.10; 29.01.12
 (511)

5 – Dietetic food and substances adapted for medical or veterinary use, food for babies; dietary supplements for humans and animals; mineral food supplements;

nutritional supplements; dietary supplements for animals; dietary supplements with a cosmetic effect; vitamin preparations.

35 – Presentation of goods on communication media, for retail purposes; retail and wholesale services in respect of pharmaceuticals, veterinary and sanitary preparations and medical supplies, also via Internet; business advisory services relating to the establishment and operation of franchises; provision of assistance [business] in the operation of franchises; assistance in product commercialization, within the framework of a franchise contract; providing assistance in the field of business management within the framework of a franchise contract.

36 – Financial advice in the field of franchising.

(260) AM 2023 118989 A
 (800) 1617337
 (151) 2021 09 13
 (891) 2022 07 26
 (731) Rigo Trading S.A.
 6, Route de Trèves EBBC, Building E,
 L-2633 Senningerberg, Luxembourg
 (540)

Chamila Cameleon

(591) Black, white
 (511)
 30 – Confectionery.

(260) AM 2023 118990 A
 (800) 1617339
 (151) 2021 09 13
 (891) 2022 07 26
 (731) Rigo Trading S.A.
 6, Route de Trèves EBBC, Building E,
 L-2633 Senningerberg, Luxembourg
 (540)

Tommy Turtle

(591) Black, white
 (511)
 30 – Confectionery.

(260) AM 2023 119030 A
 (800) 1677966
 (151) 2022 06 15
 (891) 2022 06 15
 (731) GROUPEMENT DES LABORATOIRES
 FRANCAIS/SORAS
 16 rue Danton, F-92130 ISSY-LES-
 MOULINEAUX, France

(540)



(591) Black, white
 (531) 27.05.01; 27.05.21
 (511)

3 – Cosmetics; non-medical preparations for the care, comfort and beautification of the skin; cosmetic preparations for skin care, maintenance and beautification; cosmetic preparations made with essential oils; essential oils; body oils; body milks; pre-shave and after-shave cosmetic preparations; cosmetic sun-tanning and after-sun preparations; beauty masks; make-up products; make-up removing products; perfumes; perfumery products; deodorants for personal use; hair lotions; shampoos; soaps; shower gels and bubble bath products.

(260) AM 2023 119031 A
 (800) 1678012
 (151) 2022 06 30
 (891) 2022 06 30
 (731) Fédération Internationale de l'Art
 Photographique
 22, rue de Tétange, L-3672 Kayl, Luxembourg
 (540)



(591) Blue (Pantone 286C); White
 (531) 01.05.01; 01.15.09; 24.03.07; 25.01.06;
 27.05.02; 29.01.12

(511)
 41 – Teaching; sporting and cultural activities; publication of books; photography; organization of competitions [education or entertainment]; arranging and conducting of conferences, congresses and symposiums; arranging of exhibitions for cultural or educational purposes; on-line publication of electronic books and journals; electronic desktop publishing.

(260) AM 2023 119032 A
 (800) 1678029
 (151) 2022 02 17
 (891) 2022 02 17
 (731) Kraft Foods Schweiz Holding GmbH
 Chollerstrasse 4, CH-6300 Zug, Switzerland

(540)

Tobler

(591) Black, white

(531) 27.05.01

(511)

29 – Dried, preserved, cooked and steamed fruits; jellies for food; jams; marmalades; cocoa butter; dairy products; dairy spreads; dairy products, particularly dairy desserts and chilled dairy desserts, including creams and yogurt-based products; cheeses; cream cheese; cheese-based products; cheese spread; fresh cheese; milk and dairy products; powdered milk; desserts and dessert preparations based on dairy products; yogurt; drinking yogurts; milkshakes; buttercream; crème fraîche; sour cream; lemon curd; Chantilly cream, whipped cream; cottage cheese; milk-based beverages; milk-based flavored beverages, including milk-based flavored beverages containing chocolate, white chocolate and coffee; dairy product substitutes; almond milk; soy milk; rice milk; coconut milk; oat milk; peanut milk; yogurt-based beverages; desserts based on milk substitutes; beverages based on milk substitutes; snacks based on potatoes, vegetables or fruits; roasted, dried, salted and seasoned nuts; hazelnut spreads; fruit spreads; nut-based spreads.

30 – Coffee; coffee extracts; coffee substitutes; cocoa; chocolate; cocoa beverages; chocolate beverages, coffee beverages; instant coffee; coffee powder; tea; pastries; sugar and natural sweeteners; pastry dough; biscuits and cookies; cookies; brownies; cheese cakes; cakes; waffles; wafers; confectionery, particularly sugar confectionery and chocolate confectionery; chocolate spreads; chilled and iced confectionery; cereal and chocolate-based desserts; ice desserts based on cereals and chocolate; iced cakes; frozen yogurts; chilled desserts based on cereals and chocolate; dough-based products; cereal-based preparations; breakfast cereals; roasted and popped corn [popcorn]; ice cream; sherbets [ices]; honey; puddings; snacks in the form of popcorn and corn chips; snacks based on corn, rice, barley, rye or pastry dough; cream puddings; trifle.

32 – Non-alcoholic beverages; syrups for making beverages; non-alcoholic preparations for making beverages.

(260) AM 2023 119033 A

(800) 1678033

(151) 2022 07 04

(891) 2022 07 04

(731) HL Holdings Corporation

46, Giheungdanji-ro, Giheung-gu, Yongin-si, Gyeonggi-do, Republic of Korea

(540)

HL Mando

(591) Black, white

(511)

35 – Advice relating to the organisation and management of business.

36 – Capital investment.

37 – Repair and maintenance of automobiles and parts thereof.

39 – Transportation logistics.

40 – Custom assembling of automobile bodies and chassis for others.

41 – Providing of facilities for educational training.

42 – Research and development of automobile parts.

(260) AM 2023 119034 A

(800) 1678057

(151) 2022 05 24

(891) 2022 05 24

(731) CELLTRION, INC.

23, Academy-ro, Yeonsu-gu, Incheon 22014, Republic of Korea

(540)



(591) Blue, Red

(531) 26.03.23; 27.01.01; 27.05.01; 27.05.21; 29.01.12

(511)

5 – Pharmaceutical preparations; antibody treatment preparations; pharmaceuticals; drugs for medical purposes.

(260) AM 2023 119036 A

(800) 1678138

(151) 2022 02 18

(891) 2022 02 18

(731) International Business Machines

Corporation

New Orchard Road, Armonk NY 10504, USA

(540)



(591) Black, white
 (531) 26.04.05; 26.04.18; 26.04.24; 27.05.01;
 27.05.24
 (511)
 9 – Computers; quantum computers; computer hardware and software; computer hardware and software for information technology analysis and data management; computer hardware and software for application development; computer hardware and software for cloud computing; computer hardware and software for cognitive computing; computer hardware and software for artificial intelligence; computer hardware and software for blockchain technology; computer hardware and software for quantum computing and quantum programming; computer hardware, namely, magnetic tape units (data processing), magnetic tapes, printed circuits, integrated circuits, computer keyboards, compact discs (audio-video), optical disks, couplers (data processing), floppy disks, magnetic data media; computer hardware, namely, video screens, scanners, computer printers, interfaces (data processing), readers (data processing), software (recorded programs), microprocessors, modems, monitors (hardware), computers, computer memories, computer peripherals; computer adapters; computer components; data processing equipment; computer equipment for data and information management; semi-conductors; machine-readable electronic data media; magnetic disks; hard disk drives; tape recorders; calculating machines; cash registers; facsimile machines; video recorders; videotapes; electric cells and electric batteries; computer chips; boards for integrated circuits; computer accessories, namely, computer communication servers; transport cases for computers; interface cards for computers; computer cables and computer cable parts; fax modem cards for computers; computer accessories, namely, screen filters, computer mouse pads, pagers, computer controllers; electric converters, namely, digital-to-analog, analog-to-digital and step-by-step voltage steppers; computer mice; integrated circuit cards and smart cards, adapters for integrated circuits and adapters for smart cards; readers for integrated circuit cards and smart cards; micro-computers; electric power supply apparatus; projectors (projection apparatus); remote controllers for computers; inverters, surge protectors and uninterruptible power supplies; point-of-sale terminals; computer servers; computer storage devices, namely high-speed storage subsystems for storage and backup of electronic data either locally or via a telecommunication network; recorded and downloadable computer programs and software; video game software; operating system software and programs; software for accessing a global computer network; document management software; database management software; software for locating, recovering and receiving text, electronic documents, graphic illustrations and audiovisual information on enterprise-wide internal computer networks and local and wide-area global computer networks;

software for developing and software for designing websites and user manuals, in electronic format, sold as a set; computer software for controlling the operations and execution of computer systems, programs and computer networks; computer software for connecting disparate computer networks and systems, servers and storage devices; computer programs for linking computers together and for enabling computer activities across a global computer network; computer software for managing systems, software and processes existing within an information technology environment; computer systems combining computer hardware and software for use in management and analysis of data and instruction manuals in electronic format sold with these products; cloud computing systems, namely networks integrating computer hardware and software for dynamic provisioning, virtualization and consumption metering of computer resources; recorded and downloadable cloud-computing software for deploying and managing virtual machines to a cloud computing platform; computer systems, namely, computer hardware and computer software for developing and integrating artificial intelligence, namely, machine learning, deep learning and natural language processing which are capable of collecting, organizing and analyzing data; computer systems, namely computer hardware and computer software that integrate Natural Language Processing (NLP), Computational Linguistics (CL), Information Retrieval (IR) and Machine Learning (ML) functions and capable of understanding general human queries and formulating responses; software for development, construction and operation of blockchain technology applications; computer hardware and computer software for developing and testing quantum algorithms; documentation and instruction manuals recorded on electronic data media that can be operated by machine and concerning computers or computer programs; electronic publications; electronic publications on computer media, namely, user manuals, guide books, brochures, information sheets, written presentations and teaching materials in the field of computing, computer networks, computer storage, computer operating systems, information technology, database management, cloud computing, artificial intelligence, blockchain technology and quantum computing; software applications [apps] for Internet of Things [IoT] enabled apparatus; downloadable software for network connection, operation and management in particular for: cars, household appliances, multimedia devices, display screens, watches, heating, ventilation and air-conditioning systems, in the Internet of Things (IoT).

11 – Apparatus and installations for lighting, heating, cooling, steam generating, cooking, drying, ventilating and water supply and sanitary purposes.

12 – Vehicles, drones, and apparatus for transporting persons or merchandise by land, air or water.

25 – Clothing, shoes, hats, caps and stocking caps.

relating to commercial interactions on global computer networks; design of computer and software interconnection systems, namely, electronic interconnection of computers and software; testing of computer programs (software) and computer hardware (quality control and technical control); technical project studies in the field of computer hardware and software; computer consulting in connection with computer hardware, namely consulting in computer research and development; computer advice and assistance concerning Internet use; rental of computers and software; scientific and industrial research, namely research and development of new products, biological research, bacteriological research, chemical research, cosmetology research, mechanical research, geological research, technical research, pharmaceutical research, scientific research for medical purposes; information technology services; computer system integration services; consulting services in the field of design, selection, implementation and use of computer and software systems for third parties; technical support services, namely, diagnosing problems with computer hardware and computer programs; computer system design services for others; design of systems for interconnection of computers and computer programs, namely, integration of computer systems and computer networks; computer program and computer hardware testing services, namely testing of software, computers and servers to ensure proper functioning thereof; cloud computing services, namely, network integrated computer hardware and software services for dynamic provisioning, virtualization and consumption metering of computer resources; providing virtual computer systems and virtual computer environments through cloud computing; design and development of software for cloud storage of data; cloud computing hosting provider services; electronic data storage and data recovery services; data security service; computing assistance by programmers; design of computer hardware for computer networks; technical support services, namely troubleshooting of computer hardware problems.

(260) AM 2023 119135 A
 (800) 1679051
 (151) 2022 06 30
 (891) 2022 06 30
 (731) Nichino Europe Co., Ltd.
 5 Pioneer Court, Vision Park, Histon,
 Cambridge CB24 9PT, United Kingdom
 (540)

VERDASOL

(591) Black, white
 (511)
 1 – Active chemical ingredients specifically for use in the manufacture of pesticides, fungicides and insecticides; active chemical ingredients for pesticides; active chemical ingredients for fungicides; active che-

mical ingredients for insecticides; not including solvents.

5 – Insecticides; insecticidal preparations; pesticides; fungicides; pesticides, fungicides and insecticides for agricultural use.

(260) AM 2023 119136 A
 (800) 1679061
 (151) 2022 06 10
 (891) 2022 06 10
 (731) Luckin Coffee Group Co., Ltd.
 28th Floor, Building T3, Haixi Jingu Plaza,
 1 – 3 Taibei Road, Siming District, Xiamen
 City, 100020 Fujian Province, China
 (540)



luckin coffee

(591) Blue
 (531) 03.04.07; 03.04.14; 03.04.24; 26.01.03;
 26.01.15; 26.01.24; 27.05.01; 29.01.13
 (526) The applicant disclaims protection for the word “coffee”.
 (511)
 11 – Coffee machines, electric; beverage cooling apparatus; electric beverage heaters; kettles, electric; water purification installations; coffee roasters; electric espresso machines; roasting apparatus; water dispensers; ice-cream making machines; footwarmers, electric or non-electric; radiators, electric; lamps; gas lamps; electric coffee machines; refrigerators; heaters for heating irons; heaters for baths; polymerisation installations; lights for vehicles; germicidal lamps for purifying air; nail lamps; hair dryers; watering installations, automatic.
 30 – Coffee flavourings; coffee; coffee beverages with milk; coffee-based beverages; cocoa; tea-based beverages; sugar; bread; cereal-based snack food.
 35 – Provision of an online marketplace for buyers and sellers of goods and services; sales promotion for others; administrative processing of purchase orders; advertising; presentation of goods on communication media, for retail purposes; commercial administration of the licensing of the goods and services of others; marketing; commercial information; personnel management consultancy; rental of vending machines.
 43 – Canteen services; mobile food supply services; food and drink catering; accommodation bureau services [hotels, boarding houses]; restaurant services; bar services; snack-bar services; teahouse services; café services; cafeteria services.

lay monitors; headsets; dashboard cameras; video monitor; car televisions; microphones; cameras [photography]; selfie lenses; USB cables; USB cables for cellphones; materials for electricity mains [wires, cables]; electronic chips; video screens; touch screens; integrated circuits; digital door locks; 3D spectacles; mobile power (rechargeable battery); humanoid robots with artificial intelligence for use in scientific research.

(260) AM 2023 119140 A
 (800) 1679134
 (151) 2022 06 07
 (891) 2022 06 07
 (731) Swatch AG (Swatch SA) (Swatch Ltd.)
 Nicolas G. Hayek Strasse 1, CH-2502
 Biel/Bienne, Switzerland
 (540)



(591) Black, white
 (531) 26.04.05; 26.04.24; 27.05.01; 27.05.04;
 27.05.21
 (511)
 9 – Computers to be worn on the wrist, smart watches; connected watches, namely, smart watches.
 14 – Jewelry, namely rings, earrings, cuff links, bracelets, charms, brooches, chains, necklaces, tie pins, tie clips, jewelry caskets (cases), cases; timepieces and chronometric instruments, namely chronometers, chronographs, clocks, watches, pendulum clocks, alarm clocks as well as parts and accessories for the aforesaid goods, namely hands, anchors, pendulums, barrels, watch cases, watch bands, watch dials, clockworks, watch chains, movements for timepieces, watch springs, watch glasses, presentation cases for watches, cases for timepieces; apparatus for timing sports events.

(260) AM 2023 119141 A
 (800) 1679153
 (151) 2022 04 28
 (891) 2022 04 28
 (731) Euro Games Technology Ltd.
 4, "Maritsa" Str., "Vranya-Lozen-Triugulnika",
 BG-1151 Sofia, Bulgaria
 (540)

Flaming Wish

(591) Black, white
 (511)
 9 – Software; computer gaming software; computer software packages; computer operating system soft-

ware; computer software, recorded; software drivers; virtual reality software; games software; entertainment software for computer games; computer programs for network management; operating computer software for main frame computers; monitors (computer hardware); computer hardware; apparatus for recording images; monitors (computer programs); computer game programs; computer programs for recorded games; apparatus for recording, transmission or reproduction of sound or images; communications servers [computer hardware]; electronic components for gambling machines; computer application software featuring games and gaming; computer software for the administration of on-line games and gaming; computer hardware for games and gaming; hardware and software for gambling, gambling machines, gambling games on the Internet and via telecommunication network.

28 – Gaming machines for gambling; chips for gambling; mah-jong; arcade games; gambling machines operating with coins, notes and cards; games; electronic games; parlor games; gaming chips; gaming tables; slot machines [gaming machines]; LCD game machines; slot machines and gaming devices; coin-operated amusement machines; roulette chips; poker chips; chips and dice [gaming equipment]; gaming equipment for casinos; roulette tables; gaming roulette wheels; casino games; gambling machines and amusement machines, automatic and coin-operated; coin-operated amusement machines and/or electronic coin-operated amusement machines with or without the possibility of gain; boxes for coin-operated machines, slot machines and gaming machines; electronic or electrotechnical amusement machines and apparatus, gaming machines, coin-operated entertainment machines; housings for coin-operated machines, gaming equipment, gaming machines, machines for gambling; electropneumatic and electrical gambling machines (slot machines).

41 – Gambling; entertainment services related to gambling; gaming services for entertainment purposes; casino, gaming and gambling services; training in the development of software systems; provision of gaming equipment for gambling halls; providing casino equipment [gambling]; gaming machine entertainment services; providing casino facilities [gambling]; gaming hall services; amusement arcade services; games equipment rental; rental of gaming machines; providing amusement arcade services; rental of gaming machines with images of fruits; editing or recording of sounds and images; sound recording and video entertainment services; hire of sound reproducing apparatus; provision of gaming equipment for casinos; providing of casino facilities; online gambling services; casino services; provision of gaming facilities, gaming hall facilities, Internet casinos and online gambling services.

(260) AM 2023 119142 A
 (800) 1679165
 (151) 2022 06 16
 (891) 2022 06 16
 (731) Shenzhen City Heng Zhi He Technology Co.
 Ltd
 4F4006, Shenzhou computer building, Madame
 Curie Avenue, wankecheng community,
 Bantian street, Longgang District, Shenzhen
 City, 518000 Guangdong Province, China

(540)

KUKIRIN

(591) Black, white
 (531) 27.05; 27.05.01; 27.05.01
 (511)
 12 – Moped; self-balancing scooters; mopeds; electric
 bicycles; bicycles; electric scooter; mobility scooters;
 electric two wheel balancing vehicle; push scooters
 [vehicles]; electric vehicles.

(260) AM 2023 119265 A
 (800) 1673609
 (151) 2022 02 23
 (891) 2022 07 11
 (731) ANGELINI HOLDING S.P.A.
 Viale Amelia 70, I-00181 Roma (IT), Italy
 (540)



(591) Black, white
 (531) 27.03.15; 27.05.21
 (511)
 3 – Eau de cologne; lavender water; micellar water;
 toilet water; scented water; nail art stickers; adhesives
 for cosmetic purposes; adhesives for affixing false
 hair; adhesives for affixing false eyelashes; ammonia
 [volatile alkali] [detergent]; amber [perfume]; fabric
 softeners for laundry use; food flavourings [essential
 oils]; aromatics [essential oils]; flavourings for beve-
 rages [essential oils]; cake flavourings [essential oils];
 astringents for cosmetic purposes; lipstick cases;
 balms, other than for medical purposes; hair condi-
 tioners; joss sticks; cotton swabs for cosmetic purpo-
 ses; laundry blueing; body glitter; javelle water; ma-
 ssage candles for cosmetic purposes; polishing paper;
 abrasive paper; volcanic ash for cleaning; non-slip-
 ping wax for floors; depilatory wax; moustache wax;
 polishing wax; floor wax; polish for furniture and
 flooring; gel eye patches for cosmetic purposes; false
 eyelashes; make-up powder; mouthwashes, not for
 medical purposes; hair dyes; colorants for toilet pur-
 poses; cosmetics; cosmetics for animals; cosmetics for

children; cosmetic preparations for eyelashes; eye-
 brow cosmetics; cotton wool impregnated with make-
 up removing preparations; cosmetic creams; polishing
 creams; skin whitening creams; washing soda, for
 cleaning; bleaching preparations [decolorants] for
 cosmetic purposes; dentifrices; deodorants for pets;
 deodorants for human beings or for animals; deter-
 gents, other than for use in manufacturing operations
 and for medical purposes; vaginal washes for personal
 sanitary or deodorant purposes; cleansers for intimate
 personal hygiene purposes, non medicated; massage
 gels, other than for medical purposes; dental bleac-
 hing gels; incense; hair spray; cleansing milk for toilet
 purposes; after-shave lotions; hair lotions; lotions for
 cosmetic purposes; lip glosses; mascara; beauty
 masks; cosmetic pencils; decorative transfers for cos-
 metic purposes; cosmetic kits; oils for toilet purposes;
 essential oils; oils for cosmetic purposes; oils for
 cleaning purposes; cotton wool for cosmetic purposes;
 hydrogen peroxide for cosmetic purposes; pomades
 for cosmetic purposes; potpourris [fragrances]; sun-
 tanning preparations [cosmetics]; chemical cleaning
 preparations for household purposes; cosmetic prepa-
 rations for baths; aloe vera preparations for cosmetic
 purposes; collagen preparations for cosmetic purpo-
 ses; douching preparations for personal sanitary or
 deodorant purposes [toiletries]; descaling preparations
 for household purposes; phytocosmetic preparations;
 preparations to make the leaves of plants shiny; bath
 preparations, not for medical purposes; laundry glaze;
 preparations for cleaning dentures; bleaching prepara-
 tions [decolorants] for household purposes; toiletry
 preparations; eye-washes, not for medical purposes;
 hair straightening preparations; polishing preparati-
 ons; hair waving preparations; denture polishes; sun-
 screen preparations; preparations for unblocking drain
 pipes; breath freshening preparations for personal hy-
 giene; cosmetic preparations for slimming purposes;
 colour-brightening chemicals for household purposes
 [laundry]; cosmetic preparations for skin care; depi-
 latory preparations; perfumery; laundry preparations;
 antiperspirants [toiletries]; laundry bleach; dry-clea-
 ning preparations; make-up preparations; nail care
 preparations; cleaning preparations; shaving prepara-
 tions; smoothing preparations [starching]; shining pre-
 parations [polish]; laundry soaking preparations; sac-
 hets for perfuming linen; degreasers, other than for
 use in manufacturing processes; make-up removing
 preparations; perfumes; air fragrancing preparations;
 lipsticks; bath salts, not for medical purposes; colour
 run prevention laundry sheets; tissues impregnated
 with make-up removing preparations; baby wipes im-
 pregnated with cleaning preparations; cakes of toilet
 soap; soap; deodorant soap; shampoos; shampoos
 for animals [non-medicated grooming preparations]; dry
 shampoos; stain removers; nail varnish; nail varnish
 removers; breath freshening sprays; double eyelid ta-
 pes; breath freshening strips; teeth whitening strips;
 cloths impregnated with a detergent for cleaning; tal-

cum powder, for toilet use; cosmetic dyes; tissues impregnated with cosmetic lotions; make-up; false nails.

5 – Tanning pills; dental abrasives; acaricides; seawater for medicinal bathing; mineral waters for medical purposes; thermal water; nutritional supplements; adhesives for dentures; dietetic foods adapted for medical purposes; freeze-dried food adapted for medical purposes; homogenized food adapted for medical purposes; food for babies; analgesics; anaesthetics; antibiotics; antioxidant pills; antiseptics; dressings, medical; sanitary towels; styptic preparations; oxygen baths; balms for medical purposes; cotton swabs for medical purposes; headache relief sticks; stick liquorice for pharmaceutical purposes; bandages for dressings; dietetic beverages adapted for medical purposes; oxygen cylinders, filled, for medical purposes; medicine cases, portable, filled; bracelets impregnated with insect repellent; corn remedies; sedatives; massage candles for therapeutic purposes; capsules made of dendrimer-based polymers, for pharmaceuticals; capsules for medicines; medicated sweets; freeze-dried meat adapted for medical purposes; reagent paper for medical purposes; first-aid boxes, filled; poultices; stem cells for medical purposes; stem cells for veterinary purposes; dental cements; moulding wax for dentists; adhesive plasters; nicotine patches for use as aids to stop smoking; vitamin supplement patches; adjuvants for medical purposes; collagen for medical purposes; antiparasitic collars for animals; collyrium; cultures of microorganisms for medical or veterinary use; biological tissue cultures for medical purposes; biological tissue cultures for veterinary purposes; dietary supplements for animals; compresses; cachets for pharmaceutical purposes; chemical contraceptives; antiseptic cotton; aseptic cotton; cotton for medical purposes; bunion pads; breast-nursing pads; decoctions for pharmaceutical purposes; medicated toothpaste; medicated dentifrices; deodorants, other than for human beings or for animals; air deodorizing preparations; deodorants for clothing and textiles; deodorizers for litter trays; depuratives; detergents for medical purposes; digestives for pharmaceutical purposes; disinfectants; disinfectants for hygiene purposes; disinfectants for chemical toilets; drugs for medical purposes; elixirs [pharmaceutical preparations]; enzymes for medical purposes; enzymes for veterinary purposes; medicinal herbs; herbicides; siccatives [drying agents] for medical purposes; esters for pharmaceutical purposes; ethers for pharmaceutical purposes; medicinal mud; mud for baths; lacteal flour for babies; flour for pharmaceutical purposes; appetite suppressants for medical purposes; febrifuges; milk ferments for pharmaceutical purposes; ferments for pharmaceutical purposes; dietary fibre; injectable dermal fillers; fungicides; gauze for dressings; lint for medical purposes; gases for medical purposes; gelatine for medical purposes; massage gels for medical purposes; germicides; gum for medical purposes; immunostimulants; surgical implants comprised of living tissues;

medicinal infusions; insecticides; insect repellents; dietary supplements with a cosmetic effect; mineral food supplements; protein supplements for animals; dental lacquer; laxatives; powdered milk for babies; vaginal washes for medical purposes; medicated after-shave lotions; medicated hair lotions; lotions for pharmaceutical purposes; lotions for veterinary purposes; personal sexual lubricants; medicated animal feed; eyepatches for medical purposes; dental impression materials; teeth filling material; wart pencils; caustic pencils; haemostatic pencils; medicines for human purposes; medicines for dental purposes; medicines for veterinary purposes; pants, absorbent, for incontinence; sanitary panties; adhesive tapes for medical purposes; medicinal oils; hormones for medical purposes; oxygen for medical purposes; absorbent cotton; wadding for medical purposes; babies' diaper-pants; diapers for incontinence; diapers for pets; babies' diapers; swim diapers, disposable, for babies; parasitocides; pastilles for pharmaceutical purposes; hydrogen peroxide for medical purposes; pesticides; appetite suppressant pills; slimming pills; blood plasma; pomades for medical purposes; porcelain for dental prostheses; chemical preparations for pharmaceutical purposes; chemical preparations for the diagnosis of pregnancy; chemical preparations for medical purposes; chemical preparations for veterinary purposes; preparations of trace elements for human and animal use; phytotherapy preparations for medical purposes; medicated toiletry preparations; medicated eye-washes; medicinal hair growth preparations; nutraceutical preparations for therapeutic or medical purposes; bronchodilating preparations; bath preparations for medical purposes; contact lens cleaning preparations; douching preparations for medical purposes; lice treatment preparations [pediculicides]; bacterial preparations for medical and veterinary use; bacteriological preparations for medical and veterinary use; diagnostic preparations for veterinary purposes; vitamin preparations; pharmaceutical preparations; medical preparations for slimming purposes; preparations to facilitate teething; acne treatment preparations; diagnostic preparations for medical purposes; therapeutic preparations for the bath; infant formula; antibacterial handwashes; antiparasitic preparations; sunburn ointments; biological preparations for medical purposes; chemico-pharmaceutical preparations; pharmaceuticals; pharmaceutical preparations for skin care; vermin destroying preparations; fumigation preparations for medical purposes; mouthwashes for medical purposes; preparations for destroying noxious animals; air purifying preparations; insecticidal veterinary washes; radioactive substances for medical purposes; veterinary preparations; propolis for pharmaceutical purposes; panty liners [sanitary]; purgatives; chemical reagents for medical or veterinary purposes; diagnostic biomarker reagents for medical purposes; repellents for dogs; tonics [medicines]; remedies for perspiration; salts for medical purposes; blood for medical

purposes; antibacterial soap; disinfectant soap; medicated soap; syrups for pharmaceutical purposes; insecticidal animal shampoos; medicated shampoos; medicated shampoos for pets; pre-filled syringes for medical purposes; solutions for contact lenses; solvents for removing adhesive plasters; soporifics; radiological contrast substances for medical purposes; dietetic substances adapted for medical use; cooling sprays for medical purposes; surgical dressings; suppositories; sanitary tampons; diaper changing mats, disposable, for babies; medicinal tea; tinctures for medical purposes; tissues impregnated with pharmaceutical lotions; ointments for pharmaceutical purposes; vaccines; vermifuges.

10 – Surgical apparatus and instruments; dental apparatus and instruments; medical apparatus and instruments; urological apparatus and instruments; veterinary apparatus and instruments; obstetric apparatus; physical exercise apparatus for medical purposes; fumigation apparatus for medical purposes; massage apparatus; apparatus for acne treatment; diagnostic apparatus for medical purposes; physiotherapy apparatus; sphygmotensimeters; testing apparatus for medical purposes; esthetic massage apparatus; microdermabrasion apparatus; galvanic therapeutic appliances; ice bags for medical purposes; water bags for medical purposes; instrument cases for use by doctors; bracelets for medical purposes; anti-nausea wristbands; orthopaedic footwear; elastic stockings for surgical purposes; stockings for varices; patient examination gowns; cooling patches for medical purposes; feeding bottle valves; belts for medical purposes; baby feeding dummies; clips for dummies; droppers for medical purposes; contraceptives, non-chemical; menstrual cups; abdominal corsets; spoons for administering medicine; dropper bottles for medical purposes; gloves for massage; compression garments; douche bags; therapeutic facial masks; masks for use by medical personnel; gum massagers for babies; furniture especially made for medical purposes; body composition monitors; lice combs; arch supports for footwear; feeding bottles; ear picks; syringes for injections; syringes for medical purposes; dummies for babies; orthopaedic soles; pill cutters; thermometers for medical purposes; feeding bottle teats; breast pumps; draw-sheets for sick beds; vaporizers for medical purposes; vibromassage apparatus.

35 – Bill-posting; rental of vending machines; rental of advertising time on communication media; updating of advertising material; updating and maintenance of data in computer databases; updating and maintenance of information in registries; commercial administration of the licensing of the goods and services of others; administration of consumer loyalty programs; business management assistance; commercial or industrial management assistance; compiling indexes of information for commercial or advertising purposes; compilation of information into computer data-

bases; consultancy regarding advertising communication strategies; consultancy regarding public relations communication strategies; business management consultancy; book-keeping; dissemination of advertising matter; demonstration of goods; distribution of samples; direct mail advertising; compilation of statistics; invoicing; providing user rankings for commercial or advertising purposes; providing commercial information and advice for consumers in the choice of products and services; providing business information; providing commercial and business contact information; providing user reviews for commercial or advertising purposes; provision of an online marketplace for buyers and sellers of goods and services; marketing; organization of exhibitions for commercial or advertising purposes; presentation of goods on communication media, for retail purposes; production of advertising films; consumer profiling for commercial or marketing purposes; publication of publicity texts; advertising; online advertising on a computer network; radio advertising; television advertising; writing of publicity texts; marketing research; script-writing for advertising purposes; wholesale services for pharmaceutical, veterinary and sanitary preparations and medical supplies; administrative services for medical referrals; commercial information agency services; advertising agency services; import-export agency services; business project management services for construction projects; promotion of goods and services through sponsorship of sports events; news clipping services; retail services for pharmaceutical, veterinary and sanitary preparations and medical supplies; opinion polling; development of advertising concepts; administrative processing of purchase orders.

41 – Academies [education]; annual training; coaching [training]; conducting fitness classes; teaching; educational examination; practical training [demonstration]; providing user rankings for entertainment or cultural purposes; providing information in the field of entertainment; providing information in the field of education; providing information relating to recreational activities; providing user reviews for entertainment or cultural purposes; providing online videos, not downloadable; providing online electronic publications, not downloadable; gymnastic instruction; correspondence courses; production of radio and television programmes; toy rental; rental of training simulators; organization of competitions [education or entertainment]; organization of exhibitions for cultural or educational purposes; arranging and conducting of in-person educational forums; arranging and conducting of conferences; arranging and conducting of congresses; arranging and conducting of colloquiums; arranging and conducting of seminars; arranging and conducting of symposiums; arranging and conducting of workshops [training]; publication of texts, other than publicity texts; online publication of electronic books and journals; electronic desktop publishing;

writing of texts; health club services [health and fitness training]; club services [entertainment or education]; entertainment services; physical education; providing recreation facilities; game services provided online from a computer network; training services provided via simulators; educational services provided by schools; layout services, other than for advertising purposes; amusement park services; personal trainer services [fitness training]; providing amusement arcade services; physical fitness assessment services for training purposes; educational services provided by special needs assistants; know-how transfer [training]; tutoring.

(260) AM 2023 119410 A
 (800) 1683022
 (151) 2022 08 12
 (891) 2022 08 12
 (731) FibroGen, Inc.
 409 Illinois Street, San Francisco CA 94158,
 USA
 (540)

GOCETFI

(591) Black, white
 (511)
 5 – Pharmaceutical preparations for the treatment of chronic fibrotic and proliferative disorders; pharmaceutical preparations for the treatment of cancer, muscular dystrophy and idiopathic pulmonary fibrosis.

(260) AM 2023 119411 A
 (800) 1683114
 (151) 2021 10 11
 (891) 2021 10 11
 (731) KAWASAKI JUKOGYO KABUSHIKI
 AISHA (doing business as KAWASAKI
 HEAVY INDUSTRIES, LTD.)
 1-1, Higashikawasaki-cho 3-chome, Chuo-ku,
 Kobe, Japan
 (540)



(591) Black, white
 (531) 26.11.01; 26.11.07; 26.11.11; 26.13.25
 (511)
 4 – Mineral oils and greases for industrial purposes [not for fuel]; lubricating oils; engine oils; gear oils; lubricating oils for drive chains; front fork oils; suspension oils; anti-rust lubricating oils; filter oils; lubricating oils and greases for vehicles; synthetic lubricating oils; air filter oils; non-mineral greases for industrial purposes; motor oils; solid lubricants; fuel; non-mineral oils for industrial purposes.

7 – Wheel loaders and their parts and accessories; load haul dumps for underground use and its parts and accessories (construction machines and apparatus); concrete paving machines and their parts and fittings; mining machines and apparatus and their parts and fittings; construction machines and apparatus and their parts and fittings; loading-unloading machines and apparatus and their parts and fittings; snow plows and their parts and fittings; lumbering, woodworking, or veneer or plywood making machines and apparatus; plowing machines and implements, other than hand-held tools; cultivating machines and implements; harvesting machines and implements; plant fiber processing machines and implements for agricultural purposes; fodder presses; fodder cutting machines [feed cutters]; fodder mixing machines [feed mixers]; feed mills; non-electric prime movers [not for land vehicles] and parts thereof; pneumatic or hydraulic machines and instruments; machine elements, not for land vehicles; shafts, axles or spindles, machine elements other than land vehicles; bearings, machine elements not for land vehicles; shafts, couplings or connectors, machine elements not for land vehicles; bearings [machine elements not for land vehicles]; power transmissions and gearing, machine elements not for land vehicles; shock absorbers, machine elements not for land vehicles; springs, machine elements not for land vehicles; brakes [machine elements not for land vehicles]; valves, machine elements not for land vehicles; dethatchers [machines]; starter motors; AC motors and DC motors [not including those for land vehicles but including parts for any AC motors and DC motors]; alternators; direct current generators; parts for non-electric prime movers for land vehicles; brush cutters; garden pruners; agricultural machines and agricultural implements, other than hand-operated; gas turbines [not for land vehicles]; current generators; gas turbines for driving machines; portable power generators for automobiles; waste compacting machines and apparatus; waste crushing machines; cleaning equipment for use in the manufacture of semiconductor substrate materials, liquid crystal displays and solar cells; manufacturing machines for liquid crystal display devices; semiconductor manufacturing machines and systems; integrated circuits manufacturing machines and systems; solar cells manufacturing machines and systems; plastic processing machines; laser metalworking machines and tools; glass-working machines; machines for making textile articles; mobile floor lifting apparatus; pneumatic floating transporters for moving loads; sifting machines; metalworking machines and tools; raw material feeders [parts of metalworking machines]; washing apparatus; installations for vibration power generation; installations for thermal energy conversion; installations for biomass power generation; industrial waste treatment machines and systems; waste recycling machines and systems; hydraulic turbines [not for land vehicles]; water mills; hydroelectric installations for generating elec-

hicles; laboratory apparatus and instruments; calibration equipment for electronic balances for wind tunnel testing; measuring or testing machines and instruments; electronic machines, apparatus and their parts; automated laboratory cell culture systems; computer programs for logistics management for medical institutions; simulated fire generators for fire drills and fire evacuation and rescue drills; flowing water detection systems for fire extinguishing equipment for conducting fire drills and fire evacuation and rescue drills; temperature sensors for conducting firefighting drills and evacuation and rescue drills in case of fire; computer programs for operating devices in aircraft containers; training simulators for land, air or water vehicle operation skills and maintenance; aviation meteorological machines and apparatus for wind tunnel testing; aviation meteorological machines and apparatus for wind tunnel experiments; calibration equipment for electronic balances for wind tunnel experiments; control devices for measuring pressure; controls for pressure measuring equipment; constant temperature incubators; simulators for skills training in the operation of land, air or water vehicles; aircraft performance measuring machines and instruments; electromagnetic measuring instruments for measuring aircraft performance; computer and computer software for measuring the performance of aircraft; precision measuring instruments for aircraft bench testing; flight training simulators for aircraft; simulators for airborne weapons and tactical training; aircraft maintenance training simulators; batteries; converters; voltage stabilized power supplies; storage batteries for railway vehicles; nickel-metal hydride batteries for power generation systems; nickel-hydride storage batteries; accumulators [batteries]; storage batteries for power distribution or control; electric storage devices for power distribution or control; terminal block for power distribution or control; DC-AC converters for power distribution; switchboards; video camera controllers; remote control units for video cameras; positioning devices for cameras; video surveillance cameras; telecommunications apparatus and instruments; baggage inspection equipment; non-destructive inspection systems using x-rays used for baggage inspection at airports; blowers for use in wind tunnel experiment; air coolers for wind tunnel experiment; ozonisers [ozonators]; electrolytic cells; egg-candlers; cash registers; coin counting or sorting machines; photo-copying machines; mathematical instruments; time and date stamping machines; time clocks [time recording devices]; punched card office machines; voting machines; postage stamp checking apparatus; coin-operated mechanisms for operating gates for car parks; life-saving apparatus and equipment; fire hose nozzles; fire extinguishers; fireplugs; sprinkler systems for fire protection; fire alarms; safety helmets; sports training simulators; encoded electronic chip cards for identifying users of vehicles or electronic devices; electronic keys with built-in electronic cir-

cuitry for starting vehicle engines or motors; electronic keys with built-in electronic circuitry for locking and unlocking the steering of vehicles; electronic keys with built-in electronic circuitry for locking and unlocking the doors of vehicles; electronic locking mechanisms for security purposes; vehicle driving simulators for training purposes; vehicle breakdown warning lamps, other than parts of vehicles; electronic keys for vehicles; computer hardware for control and analysis of railway operation systems; computer software for detecting abnormalities in railway vehicles or wear of railway vehicle parts; devices for detecting and alarming for abnormalities in railway vehicles or wear of railway vehicle parts; railway signal apparatus, luminous or mechanical; railway traffic safety appliances; vehicle breakdown warning triangles; emergency light bars for vehicles [luminous signals]; vehicle dipsticks; vehicular radio communication machines and apparatus; diving weights; compressed air bailout units for diving, not for sports; diving goggles; diving helmets; buoyancy compensator devices for divers, not for sports; buoyancy bladders for diving, not for sports; nose clips for divers, not for sports; gas leak alarms; electrical cells and batteries; rotary converters; electronic publications; burglar alarms; road signs, luminous or mechanical; x-ray tubes not for medical use; electric switches; frequency converters; vacuum tubes; rectifiers; electric capacitors; electric resistors; electric measuring instruments; electric furnace electrodes; telegraphs; current limiters; current controllers; electric bells; telephones; covered wires; electric voltage transformers; radio-frequency identification (RFID) tags; devices for detecting abnormality in railway vehicles or wear of railway vehicle parts using RFID tags; application software; smartphone cases; billing machines; downloadable programs for personal digital assistants for emergency notification; personal digital assistants; meters; clothing for protection against accidents; hand operated calculators; downloadable programs for personal digital assistants for sexual offence notification; electrical and electronic burglar alarms; electronic keys; electronic game programs; computer programs; motorcycle helmets; protective eyewear; gloves for protection against accidents; personal alarm apparatus; labels with integrated radio frequency identification [RFID] chips; tire balancing machines for land vehicles; electronic devices for locking and unlocking the steering of motorcycles and starting their engines; portable card-type electronic keys with built-in electronic circuitry for locking and unlocking the steering of motorcycles and starting their engines; meters for motorcycles, namely, speedometers, tachometers and gasoline meters; batteries for motorcycles; protective eyeglasses for motorcycles; motorcycle protective suits; helmets for vehicles; eyeglasses; goggles for sports; goggles for motorcyclists; sunglasses; game programs for arcade video game machines; consumer video game programs; electronic circuits and CD-ROMs recorded with pro-

25 – Clothing; waistbands; belts for clothing; footwear [other than special footwear for sports]; jackets; sweatshirts; trousers; T-shirts; polo shirts; parkas; vest tops; raincoats; scarves; neckties; bandanas [neckerchiefs]; gloves as clothing; mufflers [clothing]; socks and stockings other than special sportswear; headwear; caps; sneakers; boots, other than boots for sports; sandal [shoes]; slippers; riding boots for motorcycling; motorcycle riding suits; motorcycle riding pants; motorcycle riding jackets; motorcycle gloves; driving gloves; bicycle gloves; garters; sock suspenders; suspenders [braces]; special footwear for sports; clothes for sports; non-Japanese style outerclothing; coats; sweaters; shirts for suits; nightwear; underwear; swimwear; swimming caps [bathing caps]; camisoles; clothes for water sports; other clothing; sleep masks; aprons [clothing]; neck scarves; puttees and gaiters; fur stoles; shawls; Japanese style socks [tabi]; Japanese style socks covers [tabi covers]; neckerchieves; thermal supporters [clothing]; earbands [clothing]; nightcaps; Japanese style wooden clogs (geta); Japanese style sandals (zori); windsurfing shoes; driving gloves; riding boots; weatherproof clothing; clothing for motorcyclists, excluding those for safety purposes; motorcycle rainwear; motorcycle riding shoes; motorcycle gloves.

26 – Buckles for clothing [clothing buckles]; badges for wear, not of precious metal; ornamental adhesive patches for jackets; buttons and the like; embroidered emblems; emblems embroidered on apparel and clothing for motorcyclists; printed emblems for apparel decoration.

28 – Amusement machines and apparatus for use in amusement parks; toys; dolls; go board games; shogi games [Japanese chess]; uta-garuta [Japanese playing cards]; dice; sugoroku board games; cups for dice; Chinese checkers [games]; chess games; checkers games; apparatus for performing magic tricks; dominoes; playing cards; hanafuda [Japanese playing cards]; mah-jong; game machines and apparatus; billiard equipment; sports equipment, other than for climbing, surfing, water-skiing and scuba diving; sports equipment for surfing, water-skiing and scuba diving; fair-ground ride apparatus; amusement park vehicles; fishing tackle; motorcycle miniature toys; radio-controlled motorcycle toys; motorcycle plastic models; home video game consoles for motorcycle racing; arcade video game machines for motorcycle racing; arcade video game machines; home video game machines; hand-held games with liquid crystal displays; child's vehicles [toys]; scale models; plastic models; metal models; toys for domestic pets.

35 – Advertising and publicity services; business management analysis or business consultancy; marketing research or analysis; providing information concerning commercial sales; business management of hotels for others; retail services or wholesale services for

a variety of goods in each field of clothing, foods and beverages, and livingware, carrying all goods together; retail services or wholesale services for clothing; retail services or wholesale services for footwear; retail services or wholesale services for bags and pouches; retail services or wholesale services for personal articles; retail services or wholesale services for automobiles; retail services or wholesale services for two-wheeled motor vehicles, motorcycles, scooters, mopeds and bicycles; retail services or wholesale services for bicycles; retail services or wholesale services for agricultural machines, implements and supplies; retail services or wholesale services for printed matter; retail services or wholesale services for paper and stationery; retail services or wholesale services for sports goods; retail services or wholesale services for toys, dolls, game machines and apparatus; retail services or wholesale services for clocks, watches and spectacles [eyeglasses and goggles]; retail services or wholesale services for tobacco and smokers' articles; promoting the goods and services of others through the administration of sales and promotional incentive schemes involving trading stamps; business management; preparation, auditing or attesting of financial statements; job placement services; conducting of auction sales; import-export agency services; arranging newspaper subscriptions for others; shorthand secretarial services; transcription; document copying; office functions, namely filing, in particular documents or magnetic tapes; compiling of information into computer databases; providing business assistance to others in the operation of data processing apparatus namely, computers, typewriters, telex machines and other similar office machines; reception services for visitors in buildings [office functions]; rental of publicity and marketing materials; rental of typewriters and copying machines; commercial information and advice for consumers in the choice of products and services; providing employment information; providing information about newspaper articles; rental of vending machines; retail services or wholesale services for woven fabrics and bedding; retail services or wholesale services for diapers; retail services or wholesale services for food and beverages; retail services or wholesale services for liquor; retail services or wholesale services for meat; retail services or wholesale services for sea food; retail services or wholesale services for vegetables and fruits; retail services or wholesale services for confectionery, bread and buns; retail services or wholesale services for rice and cereals; retail services or wholesale services for milk; retail services or wholesale services for carbonated drinks [refreshing beverages] and non-alcoholic fruit juice beverages; retail services or wholesale services for tea, coffee and cocoa; retail services or wholesale services for processed food; retail services or wholesale services for furniture; retail services or wholesale services for joinery fittings; retail services or wholesale services for tatami mats; retail services or who-

lesale services for ritual equipment; retail services or wholesale services for electrical machinery and apparatus; retail services or wholesale services for bladed or pointed hand tools, hand tools and metal hardware; retail services or wholesale services for kitchen equipment, cleaning tools and washing utensils; retail services or wholesale services for pharmaceutical, veterinary and sanitary preparations and medical supplies; retail services or wholesale services for cosmetics, toiletries, dentifrices, soaps and detergents; retail services or wholesale services for flowers [natural] and trees; retail services or wholesale services for fuel; retail services or wholesale services for photographic machines and apparatus and photographic supplies; retail services or wholesale services for building materials; retail services or wholesale services for semi-wrought precious stones and their imitations.

37 – Installation, inspection, maintenance or repair of gas turbines; installation, inspection, maintenance or repair of generators; installation, maintenance and repair of power plants; repair or maintenance of boilers; repair or maintenance of heat exchangers; repair or maintenance of nuclear power plants; repair or maintenance of industrial waste treatment machines; repair or maintenance of cleaning apparatus for liquid crystal glass, panels, semiconductors and solar cells; repair or maintenance of semiconductor processing machinery and apparatus; repair or maintenance of processing apparatus for wafers and semiconductor wafers for solar cells; repair or maintenance of laser processing apparatus for the manufacture of solar cells; repair or maintenance of textile plants; repair or maintenance of movable floor lifting apparatus; repair or maintenance of sieving machines; repair or maintenance of metalworking machines and tools; repair or maintenance of loading-unloading machines and apparatus; repair or maintenance of raw material supply apparatus for metal processing machines and appliances; repair or maintenance of aircraft cleaning apparatus; repair or maintenance of glass substrate cleaning apparatus for the manufacture of liquid crystal displays; repair or maintenance of amusement machines and apparatus; repair or maintenance of photovoltaic generators; repair or maintenance of organic waste chemical power generation systems; repair or maintenance of thermal, hydroelectric, nuclear and wind power plants; repair or maintenance of power supply units; repair or maintenance of medical machines and apparatus; repair or maintenance of cell culture devices for medical and diagnostic purposes; repair or maintenance of cell culture apparatus for experiment and research; repair or maintenance of hydroelectric power generation facilities; repair and maintenance of wind power plants; repair or maintenance of tidal current power generation facilities; repair or maintenance of aircraft cleaning apparatus; repair or maintenance of baggage or cargo transport apparatus for airports; repair or maintenance of baggage inspection apparatus; repair or maintenance of sorting conveyors

used for baggage inspections at airports; repair or maintenance of cargo handling transport apparatus used for baggage inspections at airports; repair or maintenance of non-destructive inspection apparatus using x-rays used for baggage inspection at airports; repair or maintenance of waste carbonization apparatus; repair or maintenance of chemical plants; repair or maintenance of drying apparatus used for large-capacity drying of coke oven coking coal; repair or maintenance of desiccating apparatus for industrial purposes; repair or maintenance of flue gas desulfurization plants; repair or maintenance of metal storage tanks; repair or maintenance of metal storage containers; repair or maintenance of trailers; repair or maintenance of simulated fire generators for fire drills and fire evacuation and rescue drills; repair or maintenance of flowing water detection systems for fire extinguishing equipment for conducting fire drills and fire evacuation and rescue drills; repair or maintenance of temperature sensors for fire drills and fire evacuation and rescue drills; repair or maintenance of a plant consisting of hydrogen gas storage, supply and consumption systems of rocket launch facilities; repair or maintenance of tanks for storage of liquefied hydrogen at rocket launch facilities; repair or maintenance of pipeline; repair or maintenance of waste incineration plants; repair or maintenance of human waste treatment tanks of methane gas fermentation treatment facilities; repair or maintenance of chemical processing machines and apparatus; repair or maintenance of waste treatment plants; repair or maintenance of sewage treatment apparatus; repair or maintenance of sludge treatment apparatus; repair or maintenance of water purification apparatus for water supply; repair or maintenance of cement plants; repair or maintenance of non-ferrous plants; repair or maintenance of waste treatment apparatus; repair or maintenance of sludge treatment machinery and apparatus; repair or maintenance of mining machines and apparatus; repair or maintenance of construction machines and apparatus; repair or maintenance of tunnel drilling machines; repair or maintenance of conveying machines; repair or maintenance of aircraft containments for maintenance or painting of aircraft equipped with automatic doors and industrial robots; repair or maintenance of weight transportation apparatus; repair or maintenance of industrial robots; repair or maintenance of medical robots; repair and maintenance of ships; repair and maintenance of or offshore structures; custom shipbuilding; bicycle repair; repair or maintenance of automobiles; repair or maintenance of motorcycles, motor scooters, mopeds, and other two-wheeled vehicles; repair or maintenance of electric motors; repair or maintenance of power distribution or control machines and apparatus; repair or maintenance of power generators; repair or maintenance of plowing machines and implements, other than hand-held tools; repair or maintenance of cultivating machines and implements; repair or maintenance of harvesting

machines and implements; repair or maintenance of plant fiber processing machines and implements; repair or maintenance of fodder presses; repair or maintenance of fodder cutters; repair or maintenance of fodder mixers; repair or maintenance of fodder mills; repair or maintenance of cake-fodder crushing machines; repair or maintenance of power converters; repair or maintenance of computer printers for logistics management in hospitals; repair or maintenance of computer terminals for logistics management in hospitals; repair or maintenance of biomass power plants; repair or maintenance of personal watercraft; installation, maintenance and repair of railroad tracks; providing information relating to the repair or maintenance of railway rolling stock; repair and maintenance of land, water, air and railway vehicles; custom rebuilding of existing land vehicles and structural parts thereof; providing information concerning installation, maintenance and repair of railroad tracks; remote diagnosis of railway vehicles from through telecommunication; installation, maintenance, and repair of apparatus to detect abnormalities in railway vehicles or wear of railway vehicle parts; repair of internal combustion engines; repair of engines; construction services; construction consultancy; operation and maintenance of building equipment; aircraft maintenance or repair; repair or maintenance of railway rolling stock; repair or maintenance of optical machines and instruments; repair or maintenance of fire alarms; repair or maintenance of industrial heating and cooling apparatus; burner maintenance or repair; pump repair or maintenance; repair or maintenance of freezing machines and apparatus for industrial purposes; repair or maintenance of electronic machines and apparatus; repair or maintenance of telecommunication machines and apparatus; repair or maintenance of electric lighting apparatus; repair or maintenance of laboratory apparatus and instruments; repair or maintenance of measuring and testing machines and instruments; repair or maintenance of firearms; repair or maintenance of glassware manufacturing machines and apparatus; repair or maintenance of industrial furnaces; repair or maintenance of machines and systems for manufacturing integrated circuits; repair or maintenance of semiconductor manufacturing machines and systems; repair or maintenance of machines and apparatus for processing food or beverages; repair or maintenance of machines and apparatus for lumbering, woodworking, or veneer or plywood making; repair or maintenance of textile machines and apparatus; repair or maintenance of painting machines and apparatus; repair or maintenance of agricultural machines and implements; repair or maintenance of plastic processing machines and apparatus; repair or maintenance of storage tanks; repair or maintenance of gasoline station equipment; repair or maintenance of mechanical parking systems; repair or maintenance of bicycle parking apparatus; repair or maintenance of cooking apparatus for industrial purposes; repair or maintenance of vehicle was-

hing installations; repair or maintenance of power-driven floor cleaning machines; repair or maintenance of amusement machines and apparatus; repair or maintenance of water pollution control equipment; repair or maintenance of water purifying apparatus for industrial purposes; repair or maintenance of waste compacting machines and apparatus for industrial purposes; repair or maintenance of waste crushing machines for industrial purposes; repair or maintenance of diving machines and apparatus; repair and maintenance of 3D printers; repair of game machines and apparatus; sterilization of medical apparatus and instruments; rental of construction machines and apparatus; rental of mining machines and apparatus.

39 – Railway transport; providing information relating to railway transport; freight transportation consultancy in the field of freight transportation by truck, rail, air and ocean; transportation and delivery services by air, road, rail and sea; supply chain logistics and reverse logistics services consisting of the storage, transportation and delivery of goods for others by air, rail, ship or lorry; booking of seats for rail travel; booking of tickets for train travel; loading of freight containers onto rail vehicles; rental of railway vehicles; GPS navigation services; transportation information; automobile rental; rental of vessels; rental of bicycles; motorcycle rental; car transport; provision of road and traffic information; vessel transport; air freight shipping services; packaging services; ship brokerage; refloating of ships; warehousing services; electricity distribution; rental of loading-unloading machines and apparatus; rental of air vehicles; escorting of travel tours; travel arrangement and reservation services, excluding those for lodging; rental of gasoline station equipment, not for repair and maintenance of automobiles.

41 – Videotaping; photography; film production, other than advertising films; circuses; presentation of live show performances; presentation of theatrical performances; presentation of musical performances; microfilming; television entertainment; lottery services; video editing; dubbing; coaching [training]; services of schools [education]; providing educational examinations; education information; practical training [demonstration]; vocational retraining; vocational education and training services; organization of correspondence courses; club services [entertainment or education]; arranging, conducting and organization of symposiums; arranging and conducting of conferences; arranging and conducting of colloquiums; organization of competitions [education or entertainment]; animal training; zoological garden services; lending library services; on-line publication of electronic books and periodicals; recreation information; electronic desktop publishing; entertainment; publishing services; entertainment information; layout services other than for advertising purposes; sports camp services; party planning; holiday camp services [enter-

tainment]; movie studio services; music recording studio services; rental of tennis courts; timing of sports events; providing exercise facilities; rental of sports grounds; game services provided online from a computer network; providing music halls; providing museum facilities [presentation, exhibitions]; organization of exhibitions for cultural or educational purposes; organization of sporting events; organization of seminars or training sessions; instruction services relating to operation of robots; booking of seats for shows; providing facilities for movies, shows, plays, music or educational training; rental of motion pictures; arranging and planning of movies, shows, plays or musical performances; rental of skin diving equipment; educational and instruction services relating to arts, crafts, sports or general knowledge; organization, arranging and conducting of boat races; rental of sports equipment, except vehicles; organization, arranging and conducting of horse races; rental of video cameras or cameras; organization, arranging and conducting of bicycle races; rental of radio and television sets; production of videotape film in the field of education, culture, entertainment or sports [not for movies or television programs and not for advertising or publicity]; rental of sound recordings; providing amusement facilities; rental of videotapes; organization of entertainment events excluding movies, shows, plays, musical performances, sports, horse races, bicycle races, boat races and auto races; toy rental; review courses for state examinations; game equipment rental; exhibition at museums of products, models, replicas, specimens, printed materials, materials, etc, indicating the history of natural sciences, traffic technology, and the transition of railways, vehicles, ships, aircraft, etc; rental of lighting apparatus for theatrical sets or television studios; vehicle-driving instruction; photographic reporting; rental of paintings and calligraphic works; language interpretation; organization, arranging and conducting of motorcycle races; language translation; instruction services relating to the operation of small ships and boats; providing electronic publications; instruction services relating to driving two-wheeled vehicles; organization, arranging and conducting of exhibitions of fine arts; production of radio or television programs; rental of film negatives; rental of reversal film; rental of cinematographic machines and apparatus; operation of video and audio equipment for the production of radio and television programs; rental of optical machines and apparatus; plant exhibitions; reference libraries of literature and documentary records; providing gardens for public admission; rental of amusement machines and apparatus; directing of radio and television programs; rental of game machines and apparatus; instruction services relating to driving motorcycles; vehicle-driving instruction; organization of motorcycle racing; organization of motorcycle events; providing information on donation of human corpses for medical education; arranging of donation of human corpses for medical educa-

tion; art exhibitions; providing videos from the internet, not downloadable; movie theatre presentations or movie film production and distribution; rental of cine-films; rental of records or sound-recorded magnetic tapes; rental of image-recorded magnetic tapes.

- (260) AM 2023 119412 A
- (800) 1683150
- (151) 2022 07 30
- (891) 2022 07 30
- (731) Premier Beverages P.B. Limited
Amathountos, 50E, PEARL BUILDING,
3rd floor, Flat/Office 1, CY-4532 Agios
Tychonas, Limassol, Cyprus

(540)



- (591) Black, white
- (531) 03.01.16; 03.06.05; 27.03.03; 27.05.01
- (511)

32 – Beer; beer-based beverages; non-alcoholic beverages; mineral and aerated waters; fruit beverages and fruit juices; syrups and other non-alcoholic preparations for making beverages; aperitifs, non-alcoholic; barley wine [beer]; lithia water; seltzer water; soda water; waters [beverages]; mineral water [beverages]; table waters; kvass; cocktails, non-alcoholic; beer-based cocktails; lemonades; isotonic beverages; non-alcoholic honey-based beverages; rice-based beverages, other than milk substitutes; soya-based beverages, other than milk substitutes; aloe vera drinks, non-alcoholic; whey beverages; protein-enriched sports beverages; soft drinks; non-alcoholic beverages flavoured with coffee; non-alcoholic beverages flavoured with tea; non-alcoholic fruit juice beverages; energy drinks; fruit nectars, non-alcoholic; orgeat; pale ale; dark beer; de-alcoholized beer; low-alcohol beer; flavored beers; wheat beer; ginger beer; malt beer; beverages containing beer; powders for effervescing beverages; sarsaparilla [non-alcoholic beverage]; syrups for lemonade; syrups for beverages; smoothies; tomato juice [beverage]; cider, non-alcoholic; vegetable juices [beverages]; preparations for making non-alcoholic beverages; preparations for making carbonated water; must; grape must, unfermented; beer wort; malt wort; pastilles for effervescing beverages; sherbets [beverages]; non-alcoholic fruit extracts; extracts of hops for making beer; non-alcoholic essences for making beverages.

33 – Alcoholic beverages, except beer; alcoholic preparations for making beverages; aperitifs; arrack [arak]; baijiu [Chinese distilled alcoholic beverage]; brandy; wine; piquette; whisky; vodka; anisette [liqueur]; kirsch; gin; digestifs [liqueurs and spirits]; cocktails; curacao; anise [liqueur]; liqueurs; pre-mixed alcoholic beverages, other than beer-based; alcoholic beverages containing fruit; spirits [beverages]; distilled beverages; hydromel [mead]; peppermint liqueurs; bitters; nira [sugarcane-based alcoholic beverage]; rum; sake; perry; cider; rice alcohol; alcoholic extracts; fruit extracts, alcoholic; alcoholic essences.

(260) AM 2023 119413 A
 (800) 1683165
 (151) 2022 08 11
 (891) 2022 08 11
 (731) The Independent Tobacco FZE
 Warehouse No. BB4, PO Box 261031,
 Jebel Ali, Dubai, United Arab Emirates
 (540)

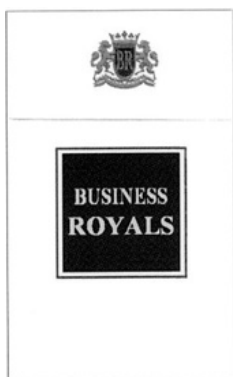

(591) Black, white
 (531) 03.01.02; 24.01.15; 24.01.18; 24.01.19;
 24.09.02; 26.04.08; 26.04.18; 26.04.24;
 27.05.24

(511)
 34 – Tobacco, tobacco products, cigars, cigarettes, cigarillos, chewing tobacco, smokers articles, ashtrays, cigarette packs, cigarette lighters, snuff.

(260) AM 2023 119417 A
 (800) 1683381
 (151) 2021 11 15
 (891) 2021 11 15
 (731) İHLAS HOLDİNG ANONİM ŞİRKETİ
 Merkez Mahallesi, 29 Ekim Caddesi, İhlas
 Plaza No:11 B/21, Yenibosna, Bahçelievler –
 İstanbul, Türkiye
 (540)



(591) Red, black and white
 (531) 26.11.01; 26.11.12; 27.05.01; 27.05.11;
 27.05.17; 29.01.12

(511)
 38 – Radio and television broadcasting services; telecommunication services; providing access to the Internet; news agencies.

41 – Education and training; arranging and conducting of conferences, congresses and seminars; sporting and cultural activities; entertainment, ticket reservation and booking services for entertainment, sporting and cultural events, including ticket reservation and booking services for theatres, cinemas, museums and concerts; publication and editing of printed matter, including magazines, books, newspapers, other than publicity texts; electronic publication services; production of movie films, radio and television programmes; news reporters services, photographic reporting services; photography, translation.

(260) AM 2023 119418 A
 (800) 1683396
 (151) 2022 05 29
 (891) 2022 05 29
 (731) Seylانه sabz Manufacturing and commercial
 Co
 No.1, Alley 1st, Apadana St, Golshan St,
 Sohrevardi Ave, Tehran, Islamic Republic of
 Iran

(540)



(591) Black, white
 (531) 27.05.01; 28.01
 (511)
 10 – Vaginal speculums; condoms; ear picks.

(260) AM 2023 119419 A
 (800) 1683414
 (151) 2022 07 22
 (891) 2022 07 22
 (731) NM Nevada Trust
 3200 Las Vegas Boulevard, Las Vegas
 NV 89109, USA
 (540)

BERGDORF GOODMAN

(591) Black, white
 (511)
 25 – Clothing, namely, tops, bottoms, sweaters, jackets, pants, vests, shorts, scarves, pajamas, socks, underwear, and gloves.
 35 – Retail department store services; online retail department store services; retail specialty department store services.

**საერთაშორისო სასაქონლო ნიშნები,
რომლებსაც მიენიჭა დაცვა საქართველოში**

(260) AM 2023 114883 A
(800) 1250117
(151) 2014 12 12
(181) 2024 12 12
(891) 2021 09 17
(511) 03, 10, 21

(260) AM 2023 117366 A
(800) 1520829
(151) 2019 09 11
(181) 2029 09 11
(891) 2021 12 07
(511) 07, 12

(260) AM 2023 116060 A
(800) 1305868
(151) 2016 03 31
(181) 2026 03 31
(891) 2021 11 05
(511) 30

(260) AM 2023 117369 A
(800) 1653834
(151) 2022 01 17
(181) 2032 01 17
(891) 2022 01 17
(511) 09, 16, 18, 25, 35, 36, 37, 38, 41, 42

(260) AM 2023 116698 A
(800) 1644962
(151) 2021 08 25
(181) 2031 08 25
(891) 2021 08 25
(511) 03, 08, 11, 21, 25, 35, 44

(260) AM 2023 117396 A
(800) 1654722
(151) 2021 10 04
(181) 2031 10 04
(891) 2021 10 04
(511) 03, 35

(260) AM 2023 116806 A
(800) 1646887
(151) 2021 06 11
(181) 2031 06 11
(891) 2021 06 11
(511) 24

(260) AM 2023 117463 A
(800) 1655327
(151) 2021 10 21
(181) 2031 10 21
(891) 2021 10 21
(511) 35, 36, 39, 42, 43

(260) AM 2023 117204 A
(800) 1651233
(151) 2021 09 17
(181) 2031 09 17
(891) 2021 09 17
(511) 39

(260) AM 2023 117465 A
(800) 1655370
(151) 2022 02 26
(181) 2032 02 26
(891) 2022 02 26
(511) 03

(260) AM 2023 117358 A
(800) 1653707
(151) 2021 12 14
(181) 2031 12 14
(891) 2021 12 14
(511) 08, 12

(260) AM 2023 117471 A
(800) 1655530
(151) 2022 03 15
(181) 2032 03 15
(891) 2022 03 15
(511) 33

(260) AM 2023 117365 A
(800) 1357160
(151) 2017 02 06
(181) 2027 02 06
(891) 2022 02 09
(511) 09

(260) AM 2023 117511 A
(800) 804938
(151) 2003 04 25
(181) 2023 04 25
(891) 2022 03 09
(511) 01, 05, 09, 10

(260) AM 2023 117515 A
(800) 1006519
(151) 2009 01 29
(181) 2029 01 29
(891) 2022 03 09
(511) 01, 02, 03, 04, 05, 06, 07, 08, 09, 10, 11, 12, 13,
14, 15, 16, 17, 18, 19, 20, 21, 22, 23, 24, 25, 26,
27, 28, 29, 30, 31, 32, 33, 34, 35, 36, 37, 38, 39,
40, 41, 42, 43, 44, 45

(260) AM 2023 117562 A
(800) 1656636
(151) 2022 02 28
(181) 2032 02 28
(891) 2022 02 28
(511) 09, 28, 41

(260) AM 2023 117565 A
(800) 1656640
(151) 2022 02 28
(181) 2032 02 28
(891) 2022 02 28
(511) 41

(260) AM 2023 117572 A
(800) 1656781
(151) 2021 10 15
(181) 2031 10 15
(891) 2021 10 15
(511) 30

(260) AM 2023 117573 A
(800) 1656800
(151) 2022 02 08
(181) 2032 02 08
(891) 2022 02 08
(511) 30

(260) AM 2023 117574 A
(800) 1656883
(151) 2021 10 06
(181) 2031 10 06
(891) 2021 10 06
(511) 34

(260) AM 2023 117575 A
(800) 1656890
(151) 2021 12 29
(181) 2031 12 29
(891) 2021 12 29
(511) 06, 17, 20

(260) AM 2023 117576 A
(800) 1656927
(151) 2022 03 22
(181) 2032 03 22
(891) 2022 03 22
(511) 05

(260) AM 2023 117577 A
(800) 1657024
(151) 2022 01 19
(181) 2032 01 19
(891) 2022 01 19
(511) 05

(260) AM 2023 117578 A
(800) 1657042
(151) 2022 03 07
(181) 2032 03 07
(891) 2022 03 07
(511) 09, 28, 41

(260) AM 2023 117579 A
(800) 1657043
(151) 2022 03 07
(181) 2032 03 07
(891) 2022 03 07
(511) 09, 28, 41

(260) AM 2023 117581 A
(800) 1657126
(151) 2022 03 07
(181) 2032 03 07
(891) 2022 03 07
(511) 09, 28, 41

(260) AM 2023 117588 A
(800) 1657386
(151) 2021 11 26
(181) 2031 11 26
(891) 2021 11 26
(511) 09, 15

(260) AM 2023 117592 A
(800) 1657439
(151) 2021 12 17
(181) 2031 12 17
(891) 2021 12 17
(511) 03, 05, 35

(260) AM 2023 117638 A
 (800) 1658348
 (151) 2022 03 16
 (181) 2032 03 16
 (891) 2022 03 16
 (511) 09

(260) AM 2023 117645 A
 (800) 1658880
 (151) 2021 12 16
 (181) 2031 12 16
 (891) 2021 12 16
 (511) 09, 28, 41

(260) AM 2023 117639 A
 (800) 1658479
 (151) 2021 12 16
 (181) 2031 12 16
 (891) 2021 12 16
 (511) 09, 28, 41

(260) AM 2023 117646 A
 (800) 1112338
 (151) 2012 01 20
 (181) 2032 01 20
 (891) 2022 04 11
 (511) 04

(260) AM 2023 117640 A
 (800) 1658491
 (151) 2022 02 08
 (181) 2032 02 08
 (891) 2022 02 08
 (511) 03

(260) AM 2023 117647 A
 (800) 1599908
 (151) 2021 05 12
 (181) 2031 05 12
 (891) 2022 04 13
 (511) 12, 37

(260) AM 2023 117641 A
 (800) 1658565
 (151) 2022 02 03
 (181) 2032 02 03
 (891) 2022 02 03
 (511) 09, 42

(260) AM 2023 117680 A
 (800) 1659202
 (151) 2022 01 24
 (181) 2032 01 24
 (891) 2022 01 24
 (511) 05

(260) AM 2023 117642 A
 (800) 1658595
 (151) 2022 03 04
 (181) 2032 03 04
 (891) 2022 03 04
 (511) 29

(260) AM 2023 117681 A
 (800) 1659209
 (151) 2021 10 01
 (181) 2031 10 01
 (891) 2021 10 01
 (511) 45

(260) AM 2023 117643 A
 (800) 1658810
 (151) 2022 01 25
 (181) 2032 01 25
 (891) 2022 01 25
 (511) 09, 35, 38, 42, 45

(260) AM 2023 117682 A
 (800) 1659211
 (151) 2022 01 14
 (181) 2032 01 14
 (891) 2022 01 14
 (511) 09

(260) AM 2023 117644 A
 (800) 1658828
 (151) 2022 01 26
 (181) 2032 01 26
 (891) 2022 01 26
 (511) 01, 09

(260) AM 2023 117683 A
 (800) 1659228
 (151) 2021 12 15
 (181) 2031 12 15
 (891) 2021 12 15
 (511) 09, 28, 41

(260) AM 2023 117690 A
(800) 1659478
(151) 2022 03 15
(181) 2032 03 15
(891) 2022 03 15
(511) 28

(260) AM 2023 117691 A
(800) 1659503
(151) 2021 10 01
(181) 2031 10 01
(891) 2021 10 01
(511) 25, 28, 41

(260) AM 2023 117766 A
(800) 1660586
(151) 2021 12 17
(181) 2031 12 17
(891) 2021 12 17
(511) 43

(260) AM 2023 118183 A
(800) 1666281
(151) 2022 02 03
(181) 2032 02 03
(891) 2022 02 03
(511) 20, 27, 35

საქონლის აღბილწარმოშობის დასახელება

საქონლის აღბილწარმოშობის დასახელების რეგისტრაციაში
ცვლილების შიშტანა

ზეგანის

(რეგ. №982; თარიღი: 30.08.2022 წ.)

სსიპ საქართველოს ინტელექტუალური საკუთრების ეროვნული ცენტრის – „საქპატენტის“ სასაქონლო ნიშნების, გეოგრაფიული აღნიშვნების და დიზაინის დეპარტამენტის უფროსის მოვალეობის შემსრულებლის 2023 წლის 19 აპრილის №3002/06 ბრძანების საფუძველზე, ცვლილება შევიდა საქართველოს ინტელექტუალური საკუთრების ეროვნულ ცენტრში – „საქპატენტში“ რეგისტრირებული ადგილწარმოშობის დასახელების ღვინო „ზეგანის“ წარმოების სპეციფიკაციაში.

აღნიშნული ინფორმაცია, „საქონლის ადგილწარმოშობის დასახელებებისა და გეოგრაფიული აღნიშვნების შესახებ“ საქართველოს კანონის თანახმად, ქვეყნდება საქართველოს სამრეწველო საკუთრების ოფიციალურ ბიულეტენსა და ერთ ცენტრალურ გაზეთში. მასალების გამოქვეყნებიდან 3 თვის ვადაში საქპატენტში წარმოდგენილი შენიშვნები და დამატებითი ინფორმაცია შესასწავლად გადაეგზავნება საქართველოს გარემოს დაცვისა და სოფლის მეურნეობის სამინისტროს. თუ 3 თვის განმავლობაში საქპატენტში არ შემოვა რაიმე ინფორმაცია აღნიშნულ მასალებთან დაკავშირებით, გამოქვეყნებული მონაცემები ღვინის ადგილწარმოშობის დასახელების „ზეგანის“ შესახებ აისახება ადგილწარმოშობის დასახელებისა და გეოგრაფიული აღნიშვნების სახელმწიფო რეესტრში.

სპეციფიკაციის მე-4 მუხლი ჩამოყალიბდეს შემდეგი რედაქციით:

4. წარმოების გეოგრაფიული არეალი და ზონები

ზეგანის მიკროზონა მდებარეობს გომბორის ქედის ჩრდილო-აღმოსავლეთ კალთაზე. ჩრდილოეთიდან მას ესაზღვრება ჭერმისხევი, დასავლეთიდან და სამხრეთ-დასავლეთიდან ესაზღვრება სარწყავი არხი, რომელიც მიემართება სამხრეთ-აღმოსავლეთის მიმართულებით, კვეთს წმინდა გიორგის ეკლესიისკენ მიმავალ გზას და მისგან 100 მეტრის შემდეგ საზღვარი უხვევს ჩრდილო-აღმოსავლეთით, ხოლო 387 მეტრის ნიშნულზე უხვევს მართი კუთხით ჩრდილო-დასავლეთით სარწყავი არხის პარალელურად ნავისწყლის ხევამდე. ამის შემდეგ საზღვარი მიუყვება ნავისწყლის ხევს აღმოსავლეთით რკინის გზამდე, ხოლო შემდეგ ის მიუყვება რკინიგზას ჩრდილო-დასავლეთით ჭერმისხევამდე.

სპეციფიკაციის თანდართული რუკა შეიცვალოს შემდეგი სახით:

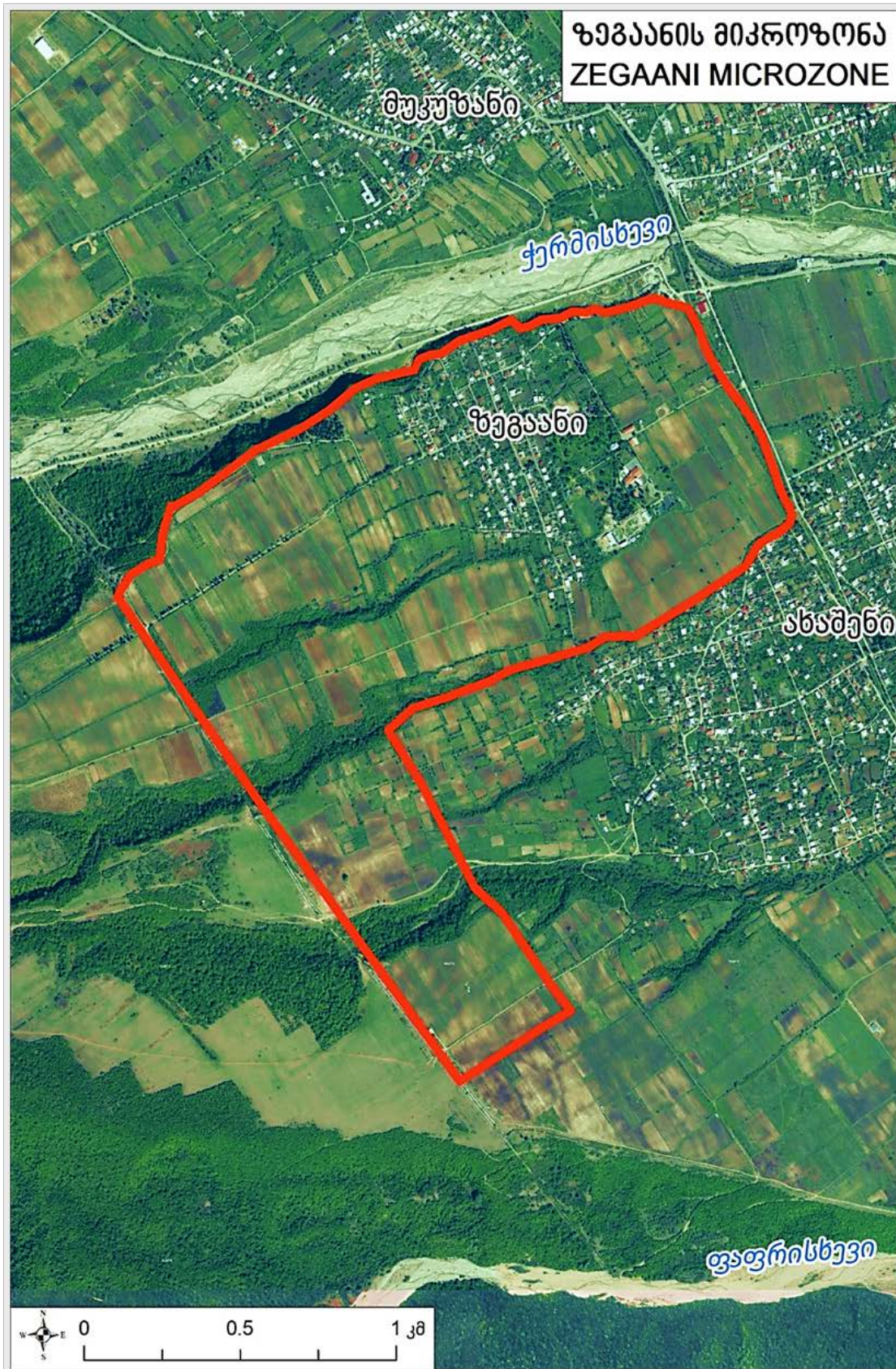

ოფიციალური შეტყობინებები

ბამობონებები

პატენტების გაუქმება ალდგენის უფლებით

(21) AP 2010 11751

(11) P 2012 5377 B

(73) შპს „ლაბორატორია კოლხიკა“

(54) მაღალეფექტური აქტივობის მქონე, ალკატობენური, იმუნოსტიმულატორული სამკურნალო და პროფილაქტიკური საშუალება

პატენტის გაუქმების თარიღი: 2023 04 08

პატენტის მოქმედების აღდგენის ზღვრული თარიღი: 2024 04 08

(21) AP 2013 13632

(11) P 2017 6716 B

(73) კანტაბ ბიოფარმასიუტიკალს პეიტენტს ლიმიტედ

(54) კანკვეშ შესაქვანი ოკტიმიზებული თერაპიული აბონტები

პატენტის გაუქმების თარიღი: 2023 04 16

პატენტის მოქმედების აღდგენის ზღვრული თარიღი: 2024 04 16

(21) AP 2017 14472

(11) P 2019 6967 B

(73) ტატანა გეგეჭკორი;

გრიგორ მამნიაშვილი;

სარქის მარქარიანი;

ცისანა გავაშელი

(54) წყლის ბასუვითავების სინერგეტიკული მოწყობილობა და ხერხი

პატენტის გაუქმების თარიღი: 2023 04 11

პატენტის მოქმედების აღდგენის ზღვრული თარიღი: 2024 04 11

(21) AP 2018 14753

(11) P 2020 7113 B

(73) ვაჟა გოგაძე

(54) რინსტაკერი

პატენტის გაუქმების თარიღი: 2023 04 12

პატენტის მოქმედების აღდგენის ზღვრული თარიღი: 2024 04 12

(21) AP 2018 14758

(11) P 2020 7065 B

(73) გიორგი თოფურია

(54) ვიდეო ონლაინ-ნარდში კამათლების გაბორძების და ორი მოთამაშის მონაწილეობით ვიდეო ონლაინ-ლომინოსა და ონლაინ-განყოფილებებისა და კარტების ღარიბებისა და ამატების ხერხი

პატენტის გაუქმების თარიღი: 2023 04 13

პატენტის მოქმედების აღდგენის ზღვრული თარიღი: 2024 04 13

(21) AP 2020 15313
(11) P 2021 7288 B
(73) ნუგზარ ებანოიძე
(54) კომპინირებული მოწყობილობა ღაცინებადი ჩაის გუჩქების ფორმირებისათვის
პატენტის გაუქმების თარიღი: 2023 04 14
პატენტის მოქმედების აღდგენის ზღვრული თარიღი: 2024 04 14

(21) AP 2005 8741
(11) P 2006 3730 B
(73) თამაზ შილაკაძე;
ზურაბ ბაქრაძე;
ლევან ტვილდიანი
(54) ავტოატრაქციონი
პატენტის გაუქმების თარიღი: 2023 04 11
პატენტის მოქმედების აღდგენის ზღვრული თარიღი: 2024 04 11

პატენტების მოქმედების აღდგენის ვადის ამოწურვა

(21) AP 2009 12000
(11) P 2014 6060 B
(73) ჯენენტეი ინკ.;
ქიურის ინკ.
(54) კმწ-კომ სიბნელის ბადაცემის პირიფილის ინჰიბიტორები
პატენტის გაუქმების თარიღი: 2022 04 10
პატენტის მოქმედების აღდგენის ვადის ამოწურვის თარიღი: 2023 04 10

(21) AP 2016 14605
(11) P 2020 7063 B
(73) ილე პაპირ-სერვის გმზ
(54) ტუალეტის ქაღალდის რულონის საპრო
პატენტის გაუქმების თარიღი: 2022 04 13
პატენტის მოქმედების აღდგენის ვადის ამოწურვის თარიღი: 2023 04 13

(21) AP 2017 14901
(11) P 2020 7057 B
(73) ჰ. ლუნდბეკ ა/ს
(54) 1,5-დიჰიდრო-4H-პირაზოლო[3,4-d]პირიმიდინ-4-ონები და 1,5-დიჰიდრო-4H-პირაზოლო[4,3-c]
პირიმიდინ-4-ონები, როგორც PDE1 ინჰიბიტორები
პატენტის გაუქმების თარიღი: 2022 04 07
პატენტის მოქმედების აღდგენის ვადის ამოწურვის თარიღი: 2023 04 07

(21) AP 2019 15049

(11) P 2021 7237 B

(73) სსიპ „რაფიელ დვალის მანქანათა მექანიკის ინსტიტუტი“

(54) ბანივ-ხრახნული ბლინვის ღბანის მუშა უჯრა

პატენტის გაუქმების თარიღი: 2022 04 18

პატენტის მოქმედების აღდგენის ვადის ამოწურვის თარიღი: 2023 04 18

პატენტის მოქმედების ვადის ამოწურვა

(21) AP 1998 5034

(11) P 2003 3002 B

(73) ამგენ ინკ.

უან ამგენ სენტერ დრაივი, თაუზენდ-ოუკსი, კალიფორნია 91320-1799, აშშ

(54) ოსტეოპროტეზირების შემოჭრავი ცილები და რეცეპტორები

პატენტის მოქმედების ვადის ამოწურვის თარიღი: 2023 04 15

პატენტფლობელების სახელის და/ან მისამართის ცვლილებები

(21) AP 2016 14676

(11) P 2021 7243 B

(54) ოროლისკამბირებადი სამკურნალო ფორმა, რომელიც შეიცავს კომპონენტს
ესტატროლის საფუძველზე

პატენტფლობელი ახალი დასახელება და მისამართი: ესტეტრა სრლ (BE)

რიუ სენ-ჟორჟ 5, 4000, ლიეჟი, ბელგია (BE)

პატენტფლობელი ყოფილი დასახელება და მისამართი: ესტეტრა სპრლ (BE)

რიუ სენ ჟორჟ 5/7, ლიეჟი, BE-4000,

ბელგია (BE)

რეესტრში შეტანის თარიღი: 2023 05 02

(21) AP 2016 14677

(11) P 2021 7308 B

(54) ოროლისკამბირებადი სამკურნალო ფორმა, რომელიც შეიცავს კომპონენტს
ესტატროლის საფუძველზე

პატენტფლობელი ახალი დასახელება და მისამართი: ესტეტრა სრლ (BE)

რიუ სენ-ჟორჟ 5, 4000, ლიეჟი, ბელგია (BE)

პატენტფლობელი ყოფილი დასახელება და მისამართი: ესტეტრა სპრლ (BE)

რიუ სენ ჟორჟ 5/7, ლიეჟი, BE-4000,

ბელგია (BE)

რეესტრში შეტანის თარიღი: 2023 05 02

(21) AP 2019 15414

(11) P 2022 7407 B

(54) კონტრაცეპტული კომპოზიცია შემცირებული კარდიოვასკულარული ეფექტებით

პატენტფლობელი ახალი დასახელება და მისამართი: ესტეტრა სრლ (BE)

რიუ სენ-ჟორჟ 5, 4000, ლიეჟი, ბელგია (BE)

პატენტფლობელი ყოფილი დასახელება და მისამართი: ესტეტრა სპრლ (BE)

რიუ სენ-ჟორჟ 5, 4000, ლიეჟი, ბელგია (BE)

რეესტრში შეტანის თარიღი: 2023 05 02

(21) AP 2019 15472

(11) P 2022 7395 B

(54) ნაერთები და მათი გამოყენება მინოკაუზასთან დაკავშირებული სიმპტომების
შესამსუბუქებლად

პატენტფლობელი ახალი დასახელება და მისამართი: ესტეტრა სრლ (BE)

რიუ სენ-ჟორჟ 5, 4000, ლიეჟი, ბელგია (BE)

პატენტფლობელი ყოფილი დასახელება და მისამართი: ესტეტრა სპრლ (BE)

რიუ სენ-ჟორჟ 5, 4000, ლიეჟი, ბელგია (BE)

რეესტრში შეტანის თარიღი: 2023 05 02

(21) AP 2019 15476

(11) P 2022 7396 B

(54) ნაერთები და მათი გამოყენება მინოკაუზასთან დაკავშირებული სიმპტომების
შესამსუბუქებლად

პატენტფლობელი ახალი დასახელება და მისამართი: ესტეტრა სრლ (BE)

რიუ სენ-ჟორჟ 5, 4000, ლიეჟი, ბელგია (BE)

პატენტფლობელი ყოფილი დასახელება და მისამართი: ესტეტრა სპრლ (BE)

რიუ სენ-ჟორჟ 5, 4000, ლიეჟი, ბელგია (BE)

რეესტრში შეტანის თარიღი: 2023 05 01

სასარბებლო მოდელები პატენტების მოქმედების აღდგენა

(21) AU 2017 14468

(11) U 2019 2029 Y

(73) ლამზირა თოდუა;

ნინო კარანაძე;

თინათინ შატილოვა;

გიორგი შუკაკიძე

(54) თვალის მქანნიკური მასაჟორი

პატენტის გაუქმების თარიღი: 2023 04 05

პატენტის მოქმედების აღდგენის თარიღი: 2023 05 10

(21) AU 2020 15285
(11) U 2021 2091 Y
(73) ასტრატა აგ
(54) ჩაიღნის ტავსახური
პატენტის გაუქმების თარიღი: 2023 02 19
პატენტის მოქმედების აღდგენის თარიღი: 2023 05 10

(21) AU 2020 15286
(11) U 2021 2090 Y
(73) ასტრატა აგ
(54) ჩაიღნის ტავსახური
პატენტის გაუქმების თარიღი: 2023 02 19
პატენტის მოქმედების აღდგენის თარიღი: 2023 05 10

(21) AU 2020 15287
(11) U 2021 2089 Y
(73) ასტრატა აგ
(54) ჩაიღნის ტავსახური
პატენტის გაუქმების თარიღი: 2023 02 19
პატენტის მოქმედების აღდგენის თარიღი: 2023 05 10

(21) AU 2020 15288
(11) U 2021 2088 Y
(73) ასტრატა აგ
(54) ჩაიღნის ტავსახური
პატენტის გაუქმების თარიღი: 2023 02 19
პატენტის მოქმედების აღდგენის თარიღი: 2023 05 10

(21) AU 2020 15289
(11) U 2021 2087 Y
(73) ასტრატა აგ
(54) ჩაიღნის ტავსახური
პატენტის გაუქმების თარიღი: 2023 02 19
პატენტის მოქმედების აღდგენის თარიღი: 2023 05 10

პატენტების გაუქმება ალბენის უფლებით

(21) AU 2019 15048
(11) U 2021 2068 Y
(73) გიორგი ჩეჩელაშვილი;
ივანე ჩხაიძე
(54) შანჯარა
პატენტის გაუქმების თარიღი: 2023 04 16
პატენტის მოქმედების აღდგენის ზღვრული თარიღი: 2024 04 16

(21) AU 2021 15610

(11) U 2022 2121 Y

(73) ავთანდილ ბიწაძე;

გიორგი ახალბედაშვილი

(54) ორსაფეხურიანი ბიოგაზის კომპლექსი კომბინირებული გათბობის სისტემით

პატენტის გაუქმების თარიღი: 2023 04 19

პატენტის მოქმედების აღდგენის ზღვრული თარიღი: 2024 04 19

პატენტის მოქმედების აღდგენის ვადის ამოწურვა

(21) AU 2020 15312

(11) U 2020 2063 Y

(73) დავით მიზანდარი

(54) ღამცავი სასუნთქი მოწყობილობა

პატენტის გაუქმების თარიღი: 2022 04 14

პატენტის მოქმედების აღდგენის ვადის ამოწურვის თარიღი: 2023 04 14

ღიზანებები

ღიზანების რეგისტრაციის მოქმედების ვადის გაგრძელება

(11) D 2018 780 S

(73) საჯარო სააქციო საზოგადოება „ნავთობის კომპანია ლუკოილი“ (RU)

სრეტენსკი ბულვარი 11, 101000, მოსკოვი, რუსეთის ფედერაცია (RU)

(54) ბიღონი

(28) 1

(24) 2017 11 09

(18) 2027 11 09

(58) 2023 05 03

(11) D 2018 793 S

(73) სსიპ „იუსტიციის სახლი“ (GE)

ზვიად გამსახურდიას სანაპირო 1, 0114, თბილისი, საქართველო (GE)

(54) წიბნი წასაღებით

(28) 1

(24) 2018 04 26

(18) 2028 04 26

(58) 2023 05 03

დიზაინების რეგისტრაციის მოქმედების გაუქმება

(11) D 2008 343 S
(73) შპს „იბერია“ (GE)
ბუდაპეშტის ქ. 3ა, ბ. 48, 0160, თბილისი, საქართველო (GE)
(54) ღვინის მინის ბოთლი, შემუშავებული ხავერდის ნაჭრით
(18) 2022 10 02
(58) 2023 04 19

(11) D 2017 739 S
(73) „გრანდ კენდი“ ლღკ (AM)
31 მასის სტრ., 0061, ერევანი, სომხეთი (AM)
(54) სათამაშო
(18) 2022 10 12
(58) 2023 04 24

(11) D 2018 768 S
(73) ნანა ომანაძე (GE)
ვაშლიჯვარი, კორპ 14ა, ბ. 26, 0159, თბილისი, საქართველო (GE)
(54) ლამინირებული ვახის ფოთოლი ღვინის ბოთლისთვის
(18) 2022 10 16
(58) 2023 04 24

საერთაშორისო დიზაინების რეგისტრაციის მოქმედების
კაღის გაბრძელება

(11) DM/100 186
(73) TISSOT SA (Tissot AG) (Tissot Ltd)
Chemin des Tourelles 17, CH-2400 Le Locle (CH)
(15) 2018 03 06
(24) 2018 03 06
(18) 2028 03 06
(28) 3
(28') 3
(54) 1. WATCH CASE, 2.-3. WATCH DIALS

(11) DM/100631
(73) CHANEL SARL
Quai du Général-Guisan 24, CH-1204 Genève (CH)
(15) 2018 04 10
(24) 2018 04 10
(18) 2028 04 10
(28) 4
(28') 4
(54) SHOPPING BAGS

(11) DM/100760
(73) PORTABLE MULTIMEDIA LIMITED
Dorna House Two, Guildford Road, West End, Woking GU24 9PW (GB)
(15) 2018 04 17
(24) 2018 04 17
(18) 2028 04 17
(28) 10
(28') 10
(54) 1.-10. DASHBOARD CAMERAS

(11) DM/100888
(73) HARRY WINSTON SA
Chemin du Tourbillon 8, CH-1228 Plan-les-Ouates (CH)
(15) 2018 04 26
(24) 2018 04 26
(18) 2028 04 26
(28) 7
(28') 7
(54) EARRING, FINGER RING, NECKLACE

(11) DM/101480
(73) VALENTINO S.P.A.
Via Turati, 16/18, I-20121 Milano (EM)
(15) 2018 05 30
(24) 2018 05 30
(18) 2028 05 30
(28) 2
(28') 2
(54) SHOES

(11) DM/101876
(73) ERSEL ISITMA ENERJI SISTEMLERI VE EKIPMANLARI
EV VE BÜRO GEREÇLERİ SANAYİ VE TİCARET LİMİTED
ŞİRKETİ
Organize Sanayi Bölgesi 20. Cadde no:66, Kayseri (TR)
(15) 2018 03 16
(24) 2018 03 16
(18) 2028 03 16
(28) 1
(28') 1
(54) STOVE [HEATING]

(11) DM/69940
(73) BREITLING SA
Schlachthausstrasse, 2 Case postale 1132, CH-2540 Grenchen (CH)
(15) 2008 04 02
(24) 2008 04 02
(18) 2028 04 02
(28) 2
(28') 2
(54) WATCH CASE, WATCH CASE WITH STRAP

(11) DM/70052
(73) SWATCH AG (SWATCH SA) (SWATCH LTD.)
 Jakob-Stämpfli-Strasse 94, CH-2502 Biel/Bienne (CH)
(15) 2008 04 16
(24) 2008 04 16
(18) 2028 04 16
(28) 2
(28') 1
(54) WATCH CASES

(11) DM/70092
(73) SWATCH AG (SWATCH SA)(SWATCH LTD)
 Jakob-Stämpfli-Strasse 94, CH-2502 BIEL/BIENNE (CH)
(15) 2008 04 25
(24) 2008 04 25
(18) 2028 04 25
(28) 1
(28') 1
(54) WRISTWATCH

(11) DM/70095
(73) SWATCH AG (SWATCH SA)(SWATCH LTD)
 Jakob-Stämpfli-Strasse 94, CH-2502 BIEL/BIENNE (CH)
(15) 2008 04 25
(24) 2008 04 25
(18) 2028 04 25
(28) 2
(28') 2
(54) WRISTWATCHES

(11) DM/70096
(73) THE SWATCH GROUP MANAGEMENT SERVICES AG
 (THE SWATCH GROUP MANAGEMENT SERVICES SA)
 (THE SWATCH GROUP MANAGEMENT SERVICES LTD.)
 Seevorstadt 6, CH-2502 BIEL/BIENNE (CH)
(15) 2008 04 25
(24) 2008 04 25
(18) 2028 04 25
(28) 2
(28') 1
(54) WRISTWATCHES

(11) DM/70098
(73) SWATCH AG (SWATCH SA)(SWATCH LTD)
 Jakob-Stämpfli-Strasse 94, CH-2502 BIEL/BIENNE (CH)
(15) 2008 04 25
(24) 2008 04 25
(18) 2028 04 25
(28) 7
(28') 2
(54) WRISTWATCHES

(11) DM/70104
(73) BRAUN GMBH
Frankfurter Straße 145, 61476 Kronberg (DE)
(15) 2008 04 29
(24) 2008 04 29
(18) 2028 04 29
(28) 2
(28') 2
(54) CLEANING DEVICE FOR AN ELECTRIC SHAVER,ELECTRIC SHAVER

(11) DM/70223
(73) BRAUN GMBH
Frankfurter Str. 145, 61476 Kronberg (DE)
(15) 2008 04 29
(24) 2008 04 29
(18) 2028 04 29
(28) 3
(28') 3
(54) CLEANING DEVICE FOR AN ELECTRIC SHAVER, COMBINATION OF AN ELECTRIC SHAVER AND A CLEANING DEVICE, ELECTRIC SHAVER

(11) DM/80556
(73) LABORATOIRES LA PRAIRIE SA
Industriestrasse 8, CH-8604 Volketswil (CH)
(15) 2013 04 04
(24) 2013 04 04
(18) 2028 04 04
(28) 1
(28') 1
(54) CONTAINER

(11) DM/80578
(73) CERTINA AG (CERTINA SA) (CERTINA LTD.)
17, chemin des Tourelles, CH-2400 LE LOCLE (CH)
(15) 2013 04 09
(24) 2013 04 09
(18) 2028 04 09
(28) 1
(28') 1
(54) WRISTWATCH

(11) DM/80579
(73) TISSOT SA (TISSOT AG) (TISSOT LTD)
Chemin des Tourelles 17, CH-2400 Le Locle (CH)
(15) 2013 04 09
(24) 2013 04 09
(18) 2028 04 09
(28) 1
(28') 1
(54) POCKET WATCH

(11) DM/80581
(73) SWATCH AG (SWATCH SA)(SWATCH LTD.)
 Jakob-Stämpfli-Strasse 94, CH-2502 Biel/Bienne (CH)
(15) 2013 04 10
(24) 2013 04 10
(18) 2028 04 10
(28) 7
(28') 1
(54) WRISTWATCHES

(11) DM/80582
(73) OMEGA SA (OMEGA AG) (OMEGA LTD.)
 Jakob-Stämpfli-Strasse 96, CH-2502 Biel/Bienne (CH)
(15) 2013 04 10
(24) 2013 04 10
(18) 2028 04 10
(28) 1
(28') 1
(54) WATCH

(11) DM/80589
(73) OMEGA SA (OMEGA AG) (OMEGA LTD.)
 Jakob-Stämpfli-Strasse 96, CH-2502 Biel/Bienne (CH)
(15) 2013 04 10
(24) 2013 04 10
(18) 2028 04 10
(28) 1
(28') 1
(54) WRISTWATCH

(11) DM/80590
(73) SWATCH AG (SWATCH SA)(SWATCH LTD.)
 Jakob-Stämpfli-Strasse 94, CH-2502 Biel/Bienne (CH)
(15) 2013 04 10
(24) 2013 04 10
(18) 2028 04 10
(28) 2
(28') 2
(54) WATCH WITH DIGITAL DISPLAY,WRISTWATCH

(11) DM/80632
(73) GUERLAIN
 68 Avenue Des Champs Elysées F-75008 PARIS (FR)
(15) 2013 04 08
(24) 2013 04 08
(18) 2028 04 08
(28) 1
(28') 1
(54) SMALL BOTTLE

(11) DM/80634
(73) SWATCH AG (SWATCH SA)(SWATCH LTD.)
 Jakob-Stämpfli-Strasse 94, CH-2502 Biel/Bienne (CH)
(15) 2013 04 16

(24) 2013 04 16
(18) 2028 04 16
(28) 1
(28') 1
(54) WRISTWATCH

(11) DM/80635
(73) SWATCH AG (SWATCH SA) (SWATCH LTD.)
 Jakob-Stämpfli-Strasse 94, CH-2502 Biel/Bienne (CH)
(15) 2013 04 16
(24) 2013 04 16
(18) 2028 04 16
(28) 3
(28') 3
(54) WRISTWATCHES

(11) DM/80653
(73) OMEGA SA (OMEGA AG) (OMEGA LTD.)
 Jakob-Stämpfli-Strasse 96, CH-2502 Biel/Bienne (CH)
(15) 2013 04 19
(24) 2013 04 19
(18) 2028 04 19
(28) 1
(28') 1
(54) WATCH

(11) DM/80654
(73) OMEGA SA (OMEGA AG) (OMEGA LTD.)
 Jakob-Stämpfli-Strasse 96, CH-2502 Biel/Bienne (CH)
(15) 2013 04 19
(24) 2013 04 19
(18) 2028 04 19
(28) 2
(28') 2
(54) WRISTWATCHES

(11) DM/80666
(73) SWATCH AG (SWATCH SA) (SWATCH LTD.)
 Jakob-Stämpfli-Strasse 94, CH-2502 Biel/Bienne (CH)
(15) 2013 04 16
(24) 2013 04 16
(18) 2028 04 16
(28) 9
(28') 9
(54) MOVEMENTS FOR WATCHES, OSCILLATING WEIGHT, WATCH MOVEMENT
 PARTS, WRISTWATCH

(11) DM/80682
(73) Montres Breguet SA (Montres Breguet AG) (Montres Breguet Ltd)
 Place de La Tour 23 1344 L'Abbaye (CH)
(15) 2013 04 19
(24) 2013 04 19
(18) 2028 04 19
(28) 2

(28') 2
 (54) 1.-2. WRISTWATCHES

(11) DM/80683
 (73) OMEGA SA (OMEGA AG) (OMEGA LTD.)
 Jakob-Stämpfli-Strasse 96, CH-2502 Biel/Bienne (CH)
 (15) 2013 04 19
 (24) 2013 04 19
 (18) 2028 04 19
 (28) 1
 (28') 1
 (54) WATCH

(11) DM/80706
 (73) OMEGA SA (OMEGA AG) (OMEGA LTD.)
 Jakob-Stämpfli-Strasse 96, CH-2502 Biel/Bienne (CH)
 (15) 2013 04 18
 (24) 2013 04 18
 (18) 2028 04 18
 (28) 3
 (28') 3
 (54) EARRINGS, FINGER RING, NECKLACE

(11) DM/80707
 (73) OMEGA SA (OMEGA AG) (OMEGA LTD.)
 Jakob-Stämpfli-Strasse 96, CH-2502 Biel/Bienne (CH)
 (15) 2013 04 18
 (24) 2013 04 18
 (18) 2028 04 18
 (28) 1
 (28') 1
 (54) CUFF LINK

(11) DM/80709
 (73) MESSIKA GROUP
 64 Rue Lafayette, F-75009 PARIS (FR)
 (15) 2013 02 14
 (24) 2013 02 14
 (18) 2028 02 14
 (28) 69
 (28') 4
 (54) 10. PENDANT, 11. BRACELET, 1.-2. EARRINGS, 12. MAN'S BRACELET, 13. FINGER RING,
 14. BRACELET, 15. FINGER RING, 16. BRACELET, 17. EARRINGS, 18. FINGER RING,
 19. EARRINGS, 20. FINGER RING, 21. BRACELET, 22. DIADEM, 23. FINGER RING,
 24. BRACELET, 25. FINGER RING, 26.-27. BRACELETS, 28. NECKLACE, 29. FINGER RING,
 30. BRACELET, 31. THREE-ROW RING, 32. EARRINGS, 33. BRACELET, 34.-35. NECKLACES,
 36. BRACELET, 37. NECKLACE, 38. BRACELET, 39. NECKLACE, 3. PENDANT, 40. FINGER
 RING, 41. EARRINGS, 42. FINGER RING, 43. EARRINGS, 44. BRACELET, 45. FINGER RING,
 46.-47. NECKLACES, 48. BRACELET, 49. BANGLE, 4. BRACELET, 50. EARRINGS, 51. FINGER
 RING, 52. BRACELET, 53.-54. FINGER RINGS, 55. HAIR PIN, 56. PENDANT, 57. FINGER RING,
 58. BRACELET, 59. EARRINGS, 5.-9. FINGER RINGS, 60.-61. NECKLACES, 62.-63. EARRINGS,
 64.-67. FINGER RINGS, 68. EARRINGS, 69. FINGER RING

(11) DM/80733
(73) BLANCPAIN SA
Le Rocher 12, CH-1348 LE BRASSUS (CH)
(15) 2013 04 04
(24) 2013 04 04
(18) 2028 04 04
(28) 1
(28') 1
(54) WATCH

(11) DM/80734
(73) OMEGA SA (OMEGA AG) (OMEGA LTD.)
Jakob-Stämpfli-Strasse 96, CH-2502 Biel/Bienne (CH)
(15) 2013 04 04
(24) 2013 04 04
(18) 2028 04 04
(28) 3
(28') 3
(54) WATCHES

(11) DM/80735
(73) OMEGA SA (OMEGA AG) (OMEGA LTD.)
Jakob-Stämpfli-Strasse 96, CH-2502 Biel/Bienne (CH)
(15) 2013 04 04
(24) 2013 04 04
(18) 2028 04 04
(28) 1
(28') 1
(54) WRISTWATCH

(11) DM/80736
(73) OMEGA SA (OMEGA AG) (OMEGA LTD.)
Jakob-Stämpfli-Strasse 96, CH-2502 Biel/Bienne (CH)
(15) 2013 04 04
(24) 2013 04 04
(18) 2028 04 04
(28) 1
(28') 1
(54) WATCH

(11) DM/80737
(73) OMEGA SA (OMEGA AG) (OMEGA LTD.)
Jakob-Stämpfli-Strasse 96, CH-2502 Biel/Bienne (CH)
(15) 2013 04 04
(24) 2013 04 04
(18) 2028 04 04
(28) 2
(28') 2
(54) WRISTWATCHES

(11) DM/80738
(73) OMEGA SA (OMEGA AG) (OMEGA LTD.)
Jakob-Stämpfli-Strasse 96, CH-2502 Biel/Bienne (CH)
(15) 2013 04 04

(24) 2013 04 04
(18) 2028 04 04
(28) 1
(28') 1
(54) WATCH

(11) DM/80782
(73) OMEGA SA (OMEGA AG) (OMEGA LTD.)
Jakob-Stämpfli-Strasse 96, CH-2502 Biel/Bienne (CH)
(15) 2013 04 23
(24) 2013 04 23
(18) 2028 04 23
(28) 1
(28') 1
(54) WATCH

(11) DM/80783
(73) OMEGA SA (OMEGA AG) (OMEGA LTD.)
Jakob-Stämpfli-Strasse 96, CH-2502 Biel/Bienne (CH)
(15) 2013 04 23
(24) 2013 04 23
(18) 2028 04 23
(28) 9
(28') 9
(54) BRACELET, EARRINGS, NECKLACE, PENDANT

(11) DM/80787
(73) HARRY WINSTON SA
Chemin du Tourbillon 8, CH-1228 Plan-les-Ouates (CH)
(15) 2013 04 23
(24) 2013 04 23
(18) 2028 04 23
(28) 5
(28') 5
(54) WATCH, WATCHES, WRISTWATCH

(11) DM/80794
(73) HARRY WINSTON SA
Chemin du Tourbillon 8, CH-1228 Plan-les-Ouates (CH)
(15) 2013 04 24
(24) 2013 04 24
(18) 2028 04 24
(28) 2
(28') 2
(54) CUFF-LINKS

(11) DM/80795
(73) ETA SA MANUFACTURE HORLOGÈRE SUISSE
CH-2540 Grenchen (CH)
(15) 2013 04 24
(24) 2013 04 24
(18) 2028 04 24
(28) 3
(28') 1

(54) 1. WATCH PRESENTATION CASE, 2. WATCH PRESENTATION CASE WITH A WATCH HOLDER, 3. WATCH HOLDER FOR A WATCH PRESENTATION CASE

(11) DM/80838
(73) VAP Licensing S.r.o.
Václavské Náměstí 841/3 11000 Prague (CZ)
(15) 2013 04 12
(24) 2013 04 12
(18) 2028 04 12
(28) 5
(28') 5
(54) LAMPS

(11) DM/80881
(73) SWATCH AG (SWATCH SA)(SWATCH LTD)
Jakob-Stämpfli-Strasse 94, CH-2502 Bienne (CH)
(15) 2013 04 26
(24) 2013 04 26
(18) 2028 04 26
(28) 5
(28') 3
(54) WRISTWATCHES

(11) DM/81051
(73) SAMET KALIP VE MADENI ESYA SANAYI VE TICARET ANONIM SIRKETI
Ataturk Mahallesi Inonu Caddesi No:8-13 Kirac-Esenyurt, TR-34513 Buyukcekmece Istanbul (TR)
(15) 2013 05 28
(24) 2013 05 28
(18) 2028 05 28
(28) 1
(28') 1
(54) SIDE PANEL FOR DRAWERS

(11) DM/81432
(73) ETA SA MANUFACTURE HORLOGÈRE SUISSE
CH-2540 Grenchen (CH)
(15) 2013 04 19
(24) 2013 04 19
(18) 2028 04 19
(28) 20
(28') 6
(54) 1.-16. WRISTWATCHES, 17.-20. WATCHES

(11) DM/81601
(73) HARRY WINSTON SA
Chemin du Tourbillon 8, CH-1228 Plan-les-Ouates (CH)
(15) 2013 04 22
(24) 2013 04 22
(18) 2028 04 22
(28) 6
(28') 6
(54) DIAL, WATCH, WATCH CASE, WATCH HANDS

სასაქონლო ნიშნები

რეგისტრაციის მოქმედების ვადის გაგრძელება

(111) M 2003 15107 R2

(151) 2003 04 30

(186) 2033 04 30

(732) ამგენ ინკ.

უან ამგენ სენტერ დრაივი, თაუზენდ-
ოუკსი, კალიფორნია 91320-1799, აშშ

(111) M 2003 15010 R2

(151) 2003 03 04

(186) 2033 03 04

(732) ეგიშ დიოდისერდიარ ზრტ

კერესტური უტ. 30-38, H-1106
ბუდაპეშტი, უნგრეთი

(111) M 2003 15191 R2

(151) 2003 06 27

(186) 2033 06 27

(732) სოსიეტე დე პროდუი ნესტლე ს.ა.

CH-1800 ვევეი, შვეიცარია

(111) M 2003 15195 R2

(151) 2003 06 27

(186) 2033 06 27

(732) „ჰელენიკ ფუელს ენდ ლუბრუკანტს

სინგალ მემბერ ინდასტრიალ ენდ
კომერშელ სოსიეტე ანონიმე“ ასევე,
ვაჭრობს, როგორც „ეკო აბიი“
8ა ხიმარას სტრიტი, 151 25 მაროუსი,
საბერძნეთი

(111) M 2003 15199 R2

(151) 2003 06 27

(186) 2033 06 27

(732) „ჰელენიკ ფუელს ენდ ლუბრუკანტს

სინგალ მემბერ ინდასტრიალ ენდ
კომერშელ სოსიეტე ანონიმე“ ასევე,
ვაჭრობს, როგორც „ეკო აბიი“
8ა ხიმარას სტრიტი, 151 25 მაროუსი,
საბერძნეთი

(111) M 2003 15200 R2

(151) 2003 06 27

(186) 2033 06 27

(732) „ჰელენიკ ფუელს ენდ ლუბრუკანტს

სინგალ მემბერ ინდასტრიალ ენდ
კომერშელ სოსიეტე ანონიმე“ ასევე,
ვაჭრობს, როგორც „ეკო აბიი“
8ა ხიმარას სტრიტი, 151 25 მაროუსი,
საბერძნეთი

(111) M 2011 21745 R1

(151) 2011 09 16

(186) 2031 09 16

(732) სს „ჯი პი სი“

მარჯანიშვილის ქ. 26, 0164, თბილისი,
საქართველო

(111) M 2012 22198 R1

(151) 2012 01 18

(186) 2032 01 18

(732) სააქციო საზოგადოება „ჯი პი სი“

მარჯანიშვილის ქ. 26, 0102, თბილისი,
საქართველო

(111) M 2011 22038 R1

(151) 2011 12 07

(186) 2031 12 07

(732) შპს „ეი-ბი-სი ფარმაცია“

სანაპიროს ქ. 10ა, 0108, თბილისი,
საქართველო

(111) M 2013 23662 R1

(151) 2013 05 17

(186) 2033 05 17

(732) მონსტერ ენერჯი კომპანი, დელავერის

შტატის კორპორაცია
1 მონსტერ უეი, კორონა, კალიფორნიის
შტატი 92879, აშშ

(111) M 2012 22260 R1
 (151) 2012 02 03
 (186) 2032 02 03
 (732) სააქციო საზოგადოება „ჯი პი სი“
 მარჯანიშვილის ქ. 26, 0102, თბილისი,
 საქართველო

30 ჰადსონ იარდსი, ნიუ-იორკი,
 ნიუ-იორკი 10001, აშშ

(111) M 2013 23557 R1
 (151) 2013 04 12
 (186) 2033 04 12
 (732) ფეილეს შუსორს უორლდვაიდ ინკ.
 ჯეიჰოკ თაუერსი, 700 ს.ვ. ჯეკსონი,
 სუიტ 202, ტოპეკა, კანზასი 66603, აშშ

(111) M 2013 23766 R1
 (151) 2013 06 07
 (186) 2033 06 07
 (732) ჰოუმ ბოქს ოფის ინკ.
 დელავერის შტატის კორპორაცია
 30 ჰადსონ იარდსი, ნიუ-იორკი,
 ნიუ-იორკი 10001, აშშ

(111) M 2013 23560 R1
 (151) 2013 04 12
 (186) 2033 04 12
 (732) ფეილეს შუსორს უორლდვაიდ ინკ.
 ჯეიჰოკ თაუერსი, 700 ს.ვ. ჯეკსონი,
 სუიტ 202, ტოპეკა, კანზასი 66603, აშშ

(111) M 2013 23767 R1
 (151) 2013 06 07
 (186) 2033 06 07
 (732) ჰოუმ ბოქს ოფის ინკ.
 დელავერის შტატის კორპორაცია
 30 ჰადსონ იარდსი, ნიუ-იორკი,
 ნიუ-იორკი 10001, აშშ

(111) M 2013 23576 R1
 (151) 2013 04 12
 (186) 2033 04 12
 (732) ჰოუმ ბოქს ოფის ინკ.
 30 ჰადსონ იარდსი, ნიუ-იორკი,
 ნიუ-იორკი 10001, აშშ

(111) M 2013 23768 R1
 (151) 2013 06 07
 (186) 2033 06 07
 (732) ჰოუმ ბოქს ოფის ინკ.
 დელავერის შტატის კორპორაცია
 30 ჰადსონ იარდსი, ნიუ-იორკი,
 ნიუ-იორკი 10001, აშშ

(111) M 2013 23404 R1
 (151) 2013 02 27
 (186) 2033 02 27
 (732) შპს „ეარნეტი“
 ი. გოგებაშვილის ქ. 55 ა, 3500, ოზურგეთი,
 საქართველო

(111) M 2013 23810 R1
 (151) 2013 06 25
 (186) 2033 06 25
 (732) ეფ არ ეიჩ აი ჰოტელს & რიზორტს ს.ა რ.ლ.
 8-10 ავენიუ დე-ლა-გარი, L-1610
 ლუქსემბურგი, გრანდ-დაჩი ოვ ლუქსემ-
 ბურგი, ლუქსემბურგი

(111) M 2013 23752 R1
 (151) 2013 06 07
 (186) 2033 06 07
 (732) მონკლერ ს. პ.ა.
 ვია სტენდალ 47, 20144 მილანი, იტალია

(111) M 2013 23811 R1
 (151) 2013 06 25
 (186) 2033 06 25
 (732) ეფ არ ეიჩ აი ჰოტელს & რიზორტს ს.ა რ.ლ.
 8-10 ავენიუ დე-ლა-გარი, L-1610
 ლუქსემბურგი, გრანდ-დაჩი ოვ ლუქსემ-
 ბურგი, ლუქსემბურგი

(111) M 2013 23765 R1
 (151) 2013 06 07
 (186) 2033 06 07
 (732) ჰოუმ ბოქს ოფის ინკ.
 დელავერის შტატის კორპორაცია

(111) M 2013 23812 R1
(151) 2013 06 25
(186) 2033 06 25
(732) ევ არ ეიზ აი ჰოტელს & რიზორტს ს.ა რ.ლ.
8-10 ავენიუ დე-ლა-გარი, L-1610
ლუქსემბურგი, გრანდ-დაჩი ოვ ლუქსემ-
ბურგი, ლუქსემბურგი

(111) M 2013 23974 R1
(151) 2013 09 02
(186) 2033 09 02
(732) კაპბრან ჰოლდინგს ლლკ
(კალიფორნიის შტატის შეზღუდული
პასუხისმგებლობის კომპანია)
11601 უილშირ ბულვარი, სუიტ 2300,
ლოს-ანჯელესი, კალიფორნია 90025, აშშ

(111) M 2013 23991 R1
(151) 2013 09 02
(186) 2033 09 02
(732) სს „თელიანი ველი“
თბილისის გზატკეცილი 3, 2200, თელავი,
საქართველო

(111) M 2013 24150 R1
(151) 2013 10 17
(186) 2033 10 17
(732) თბილისის სახელმწიფო სამედიცინო
უნივერსიტეტი
ვაჟა-ფშაველას გამზ. 33, 0177, თბილისი,
საქართველო

უფლებების სრული ბაღაცემა

(111) M 2001 14160 R

(732) დრაივ აუტომატივ ინკ.
15701 ტექნოლოჯი დრაივ, ნორსვილ,
მიჩიგანი 48168, აშშ

(770) ტენეკო ოტომოტივ ოპერეტივინგ
კომპანი ინკ.
500 ნორთ ფილდ დრაივი, ლეიკ-
ფორესტი, IL 60045, აშშ

(580) 2023 04 26

(111) M 2001 14161 R

(732) დრაივ აუტომატივ ინკ.
15701 ტექნოლოჯი დრაივ, ნორსვილ,
მიჩიგანი 48168, აშშ

(770) ტენეკო ოტომოტივ ოპერეტივინგ
კომპანი ინკ.
500 ნორთ ფილდ დრაივი, ლეიკ-
ფორესტი, IL 60045, აშშ

(580) 2023 04 26

(111) M 2001 14163 R

(732) დრაივ აუტომატივ ინკ.
15701 ტექნოლოჯი დრაივ, ნორსვილ,
მიჩიგანი 48168, აშშ

(770) ტენეკო ოტომოტივ ოპერეტივინგ
კომპანი ინკ.
500 ნორთ ფილდ დრაივი, ლეიკ-
ფორესტი, IL 60045, აშშ

(580) 2023 04 26

(111) M 2007 17630 R

(732) ბეიდა გიდა იურიუნლერი სანაი ვე
თიჯარეთ ა.შ.
ქავალქი მაჰალესი, სტამბოლი ჯადესი,
No:15 ბელიქდიუზიუ სტამბოლი,
თურქეთი

(770) ულქერ ბისქუვი სანაი ანონიმ შირქეთი
ქისიქლი მაჰალესი, ფერაჰ ჯადესი
No. 1 ბუიუქჩამლიჯა, იუსქიუდარი,
სტამბოლი, თურქეთი

(580) 2023 03 31

(111) M 2007 18052 R

(732) დრაივ აუტომატივ ინკ.
15701 ტექნოლოჯი დრაივ, ნორსვილ,
მიჩიგანი 48168, აშშ

(770) ტენეკო ოტომოტივ ოპერეტივინგ
კომპანი ინკ.

500 ნორთ ფილდ დრაივი, ლეიკ-
ფორესტი, ილინოისი 60045, აშშ

(580) 2023 04 26

(111) M 2010 20748 R

(732) სტარ რისივეიბლეს ლიმიტიდ
9-13 სტ. ენდრიუ სტრიტი, ლონდონი,
EC4A 3AF, გაერთიანებული სამეფო;
ფრემანტლემედია ლიმიტიდ
1 სტივენ სტრიტი, ლონდონი W1T 1AL,
გაერთიანებული სამეფო

(770) მეიდმეტალ ლიმიტიდ
9-13 სტ. ენდრიუ სტრიტი, ლონდონი,
EC4A 3AF, გაერთიანებული სამეფო;
რემანტლემედია ლიმიტიდ
1 სტივენ სტრიტი, ლონდონი W1T 1AL,
გაერთიანებული სამეფო

(580) 2023 04 10

(111) M 2012 22408 R

(732) ი ექს პი ტოპკო ლლკ
530 ფიფს ავენიუ, ნიუ-იორკი, NY 10036,
აშშ

(770) ექსპრეს, ლლკ
1 ექსპრეს დრაივი, კოლამბუსი, ოჰაიო
43230, აშშ

(580) 2023 04 12

(111) M 1996 3098 R

(732) აპჯონ უეს 2 ლლკ
235 ისტ 42-ე სტრიტ, ნიუ-იორკი,
N.Y. 10017, აშშ

(770) ფარმაცია & აპჯონ კომპანი ლლკ
7000 პორტეიჯ როუდი, კალამაზუ,
მიჩიგანი 49001, აშშ

(580) 2023 04 13

(111) M 1998 8476 R

(732) დრაივ აუტომატივ ინკ.
15701 ტექნოლოჯი დრაივ, ნორსვილ,
მიჩიგანი 48168, აშშ

(770) ტენეკო ოტომოტივ ოპერეტივინგ
კომპანი ინკ.

500 ნორთ ფილდ დრაივი, ლეიკ-
ფორესტი, ილინოისი 60045, აშშ
(580) 2023 04 26

(111) M 1998 8477 R
(732) დრაივ აუტომატივ ინკ.
15701 ტექნოლოჯი დრაივ, ნორსვილ,
მიჩიგანი 48168, აშშ
(770) ტენეკო ოტომოტივ ოპერეტივინგ
კომპანი ინკ.
500 ნორთ ფილდ დრაივი, ლეიკ-
ფორესტი, ილინოისი 60045, აშშ
(580) 2023 04 26

(111) M 1997 7457 R
(732) დრაივ აუტომატივ ინკ.
15701 ტექნოლოჯი დრაივ, ნორსვილ,
მიჩიგანი 48168, აშშ
(770) ტენეკო ოტომოტივ ოპერეტივინგ
კომპანი ინკ.
500 ნორთ ფილდ დრაივი, ლეიკ-
ფორესტი, IL 60045, აშშ
(580) 2023 04 26

(111) M 2020 33368 R
(732) ოპელა ჰელსკეარ ჰანგარი კვტ
2112 ვერემედჰაზ, ლევაი უტცა 5,
უნგრეთი
(770) ხინონ დიოდისერ ეს ვედესეტი ტერმეკკ
დიარა ზრტ
ტო უტცა 1-5, H-1045 ბუდაპეშტი,
უნგრეთი
(580) 2023 03 31

მფლობელების სახელის და/ან მისამართის ცვლილებები

(111) M 2022 36099 R
(732) ზონშენ ინდასტრიალ გრუპ კო., ლტდ
ჩაოიოუჩანგ, ჰუაქსიჟენ, ბანანქუ,
ჩონგკინგ, ჩინეთის სახალხო რესპუბლიკა
(770) ზონშენ ინდასტრიალ გრუპ კო., ლტდ
ჩაოიოუჩანგ, ჰუაქსიჟენ, ბანანქუ,
ჩონგკინგ, ჩინეთის სახალხო რესპუბლიკა
(580) 2023 04 20

(111) M 1996 2027 R
(732) მერსედეს-ბენც გრუპ აგ
მერსედესშტრასე 120, 70372 შტუტგარტი,
გერმანია
(770) დაიმლერ აგ
მერსედესშტრასე 137, 70327 შტუტგარტი,
გერმანია
(580) 2023 03 16

(111) M 1996 2575 R
(732) მერსედეს-ბენც გრუპ აგ
მერსედესშტრასე 120, 70372 შტუტგარტი,
გერმანია
(770) დაიმლერ აგ
მერსედესშტრასე 137, 70327 შტუტგარტი,
გერმანია
(580) 2023 03 16

(111) M 1996 2047 R
(732) მერსედეს-ბენც გრუპ აგ
მერსედესშტრასე 120, 70372 შტუტგარტი,
გერმანია
(770) დაიმლერ აგ
მერსედესშტრასე 137, 70327 შტუტგარტი,
გერმანია
(580) 2023 03 16

(111) M 1996 2576 R
(732) მერსედეს-ბენც გრუპ აგ
მერსედესშტრასე 120, 70372 შტუტგარტი,
გერმანია
(770) დაიმლერ აგ
მერსედესშტრასე 137, 70327 შტუტგარტი,
გერმანია
(580) 2023 03 16

(111) M 1996 2048 R
(732) მერსედეს-ბენც გრუპ აგ
მერსედესშტრასე 120, 70372 შტუტგარტი,
გერმანია
(770) დაიმლერ აგ
მერსედესშტრასე 137, 70327 შტუტგარტი,
გერმანია
(580) 2023 03 16

(111) M 1996 2577 R
(732) მერსედეს-ბენც გრუპ აგ
მერსედესშტრასე 120, 70372 შტუტგარტი,
გერმანია
(770) დაიმლერ აგ
მერსედესშტრასე 137, 70327 შტუტგარტი,
გერმანია
(580) 2023 03 16

(111) M 1995 1217 R
(732) მერსედეს-ბენც გრუპ აგ
მერსედესშტრასე 120, 70372 შტუტგარტი,
გერმანია
(770) დაიმლერ აგ
მერსედესშტრასე 137, 70327 შტუტგარტი,
გერმანია
(580) 2023 03 16

(111) M 1996 3289 R
(732) მერსედეს-ბენც გრუპ აგ
მერსედესშტრასე 120, 70372 შტუტგარტი,
გერმანია
(770) დაიმლერ აგ
მერსედესშტრასე 137, 70327 შტუტგარტი,
გერმანია
(580) 2023 03 16

(111) M 1995 1213 R
(732) მერსედეს-ბენც გრუპ აგ
მერსედესშტრასე 120, 70372 შტუტგარტი,
გერმანია
(770) დაიმლერ აგ
მერსედესშტრასე 137, 70327 შტუტგარტი,
გერმანია
(580) 2023 03 16

(111) M 1997 4463 R
 (732) მერსედეს-ბენც გრუპ აგ
 მერსედესშტრასე 120, 70372 შტუტგარტი,
 გერმანია
 (770) დაიმლერ აგ
 მერსედესშტრასე 137, 70327 შტუტგარტი,
 გერმანია
 (580) 2023 03 16

(111) M 1996 2026 R
 (732) მერსედეს-ბენც გრუპ აგ
 მერსედესშტრასე 120, 70372 შტუტგარტი,
 გერმანია
 (770) დაიმლერ აგ
 მერსედესშტრასე 137, 70327 შტუტგარტი,
 გერმანია
 (580) 2023 03 16

(111) M 2003 15204 R
 (732) ფარმაცია & აპჯონ კომპანი ლლკ
 7000 პორტიეჯ როუდ, კალამაზოო,
 მიჩიგანი 49001, აშშ
 (770) ფარმაცია & აპჯონ კომპანი ლლკ
 201 ტაბორ-როუდი, მორის-პლეინზი,
 NJ 07950, აშშ
 (580) 2023 04 13

(111) M 1996 2843 R
 (732) ცნ3 ინდასტრიალ იტალია ს.პ.ა.
 ვია პლავა 80, 10135 ტურინი, იტალია
 (770) ცნ3 იტალია ს.პ.ა.
 ვია პლავა 80, 10135 ტურინი, იტალია
 (580) 2023 03 06

(111) M 2013 23615 R
 (732) სელტრიონ ინკ.
 23, აკადემი-რო, იეონსუ-გუ, ინჩეონი,
 კორეის რესპუბლიკა
 (770) სელტრიონ, ინკ.
 13-6, სონგდო-დონგი, იეონსუ-გუ,
 ინჩეონი, კორეის რესპუბლიკა
 (580) 2023 03 29

(111) M 2013 23618 R
 (732) სელტრიონ ინკ.
 23, აკადემი-რო, იეონსუ-გუ, ინჩეონი,
 კორეის რესპუბლიკა

(770) სელტრიონ ინკ.
 13-6, სონგდო-დონგი, იეონსუ-გუ,
 ინჩეონი, კორეის რესპუბლიკა
 (580) 2023 03 29

(111) M 2013 23619 R
 (732) სელტრიონ ინკ.
 23, აკადემი-რო, იეონსუ-გუ, ინჩეონი,
 კორეის რესპუბლიკა
 (770) სელტრიონ ინკ.
 13-6, სონგდო-დონგი, იეონსუ-გუ,
 ინჩეონი, კორეის რესპუბლიკა
 (580) 2023 03 29

(111) M 2013 23620 R
 (732) სელტრიონ ინკ.
 23, აკადემი-რო, იეონსუ-გუ, ინჩეონი,
 კორეის რესპუბლიკა
 (770) სელტრიონ ინკ.
 13-6, სონგდო-დონგი, იეონსუ-გუ,
 ინჩეონი, კორეის რესპუბლიკა
 (580) 2023 03 29

(111) M 2013 23514 R
 (732) ჯიეითიექს კორპორეიშენ
 233 ს. უოკერ დრაივი, ჩიკაგო, ილინოისის
 შტატი 60606, აშშ
 (770) ჯიეითიექს კორპორეიშენ
 222 უესტ ადამს სტრიტი, ჩიკაგო,
 ილინოისის შტატი 60606, აშშ
 (580) 2023 03 27

(111) M 2013 23541 R
 (732) იილდიზ ჰოლდინგ ა.ს.
 ქისიქლი მაჰალესი ჩეშმე ჩიქმაზი, სოქაქ
 No:6/1, იუსქიუდარ სტამბოლი, თურქეთი
 (770) იილდიზ ჰოლდინგ ა.ს.
 ქისიქლი მაჰ. ფერაჰ ჯად. N:2/4
 ბ. ჯამლიჯა უსქუდარი სტამბოლი,
 თურქეთი
 (580) 2023 03 24

(111) M 2013 23971 R
 (732) ეგიშ დიოდისერდიარ ზრტ (შემოკლებით:
 ეგიშ ზრტ)
 30-38, კერესტური უტ., H-1106,
 ბუდაპეშტი, უნგრეთი

(770) ეგიშ დიოდისერდიარ ნილვანოშან
მიუკედე რესვენტარმაშაგ
30-38, კერესტური უტ., H-1106,
ბუდაპეშტი, უნგრეთი
(580) 2023 04 21

(111) M 2013 23820 R

(732) ეგიშ დიოდისერდიარ ზრტ
(შემოკლებით: ეგიშ ზრტ)
30-38, კერესტური უტ., H-1106,
ბუდაპეშტი, უნგრეთი
(770) ეგიშ დიოდისერდიარ ნილვანოშან
მიუკედე რესვენტარმაშაგ
30-38, კერესტური უტ., H-1106,
ბუდაპეშტი, უნგრეთი
(580) 2023 04 21

სასაქონლო ნიშნების რეგისტრაციის განქმედა

(111) M 2002 14767 R
 (151) 2002 10 15
 (732) სოფარმა ად
 16 ილიენსკო შაუსე სტრ., 1220 სოფია,
 ბულგარეთი
 (141) 2023 04 24

(111) M 2002 14724 R
 (151) 2002 10 15
 (732) ფარმაცია & აპჯონ კომპანი ლლკ
 201 ტაბორ-როუდი, მორის-პლეინზი,
 NJ 07950, აშშ
 (141) 2023 04 24

(111) M 2002 14709 R
 (151) 2002 10 15
 (732) ზოეტის პ ლლკ
 100 კამპუს დრაივი, ფლორემ პარკი,
 ნიუ-ჯერზი 07932, აშშ
 (141) 2023 04 24

(111) M 2002 14711 R
 (151) 2002 10 15
 (732) ზოეტის პ ლლკ
 100 კამპუს დრაივი, ფლორემ პარკი,
 ნიუ-ჯერზი 07932, აშშ
 (141) 2023 04 24

(111) M 2002 14717 R
 (151) 2002 10 15
 (732) ზოეტის პ ლლკ
 100 კამპუს დრაივი, ფლორემ პარკი,
 ნიუ-ჯერზი 07932, აშშ
 (141) 2023 04 24

(111) M 2002 14730 R
 (151) 2002 10 15
 (732) ვაიეტ ლლკ
 ფაივ ჯირალდა ფარმზი, მედისონი,
 ნიუ-ჯერზი 07940, აშშ
 (141) 2023 04 24

(111) M 2002 14759 R
 (151) 2002 10 15
 (732) კაბუშივი კაიშა მაკიტა
 მოვაჭრე, როგორც მაკიტა კორპორეიშენი
 11-8, 3-ჩომე, სუმითომი-ჩო, ანჟო-ში,
 ეიჩი-კენი, იაპონია
 (141) 2023 04 24

(111) M 2002 14720 R
 (151) 2002 10 15
 (732) ინტელ კორპორეიშენ
 2200 მიშენ კოლიჯ ბულვარი,
 სანტა-კლარა, კალიფორნია 95052-8119,
 აშშ
 (141) 2023 04 24

(111) M 2002 14710 R
 (151) 2002 10 15
 (732) მერკ შარპ & დომე კორპ.
 უან მერკ დრაივი, უაიტჰაუს-სტეიშენი,
 ნიუ-ჯერზი 08889, აშშ
 (141) 2023 04 24

(111) M 2002 14760 R
 (151) 2002 10 15
 (732) საზერაკ ბრენდს ლლკ
 10400 ლინ სტეიშენ როუდი, სუიტ 300
 ლუისვილი, კენტუკი 40223, აშშ
 (141) 2023 04 24

(111) M 2002 14723 R
 (151) 2002 10 15
 (732) ფარმაცია & აპჯონ კომპანი ლლკ
 201 ტაბორ-როუდი, მორის-პლეინზი,
 NJ 07950, აშშ
 (141) 2023 04 24

(111) M 2002 14735 R
 (151) 2002 10 15
 (732) კნორ ნერმიტელ აქციენგეზელშაფტ
 ბანჰოფშტრასე 19, 8240 თაინგენი,
 შვეიცარია
 (141) 2023 04 24

(111) M 2002 14736 R
(151) 2002 10 15
(732) გალაჰერ ლიმიტიდ
მემბერს ჰილი, ბრუკლენდზ როუდი,
უიბრიჯი, სარი KT13 0QU,
გაერთიანებული სამეფო
(141) 2023 04 24

(111) M 2002 14756 R
(151) 2002 10 15
(732) შპს „სტანდარტ ტობაკო ინკორპორეტიდ“
აბუსერიძე-ტბელის ქ. 13, 0120, თბილისი,
საქართველო
(141) 2023 04 24

(111) M 2002 14757 R
(151) 2002 10 15
(732) შპს „სტანდარტ ტობაკო ინკორპორეტიდ“
აბუსერიძე-ტბელის ქ. 13, 0120, თბილისი,
საქართველო
(141) 2023 04 24

(111) M 2002 14758 R
(151) 2002 10 15
(732) შპს „სტანდარტ ტობაკო ინკორპორეტიდ“
აბუსერიძე-ტბელის ქ. 13, 0120, თბილისი,
საქართველო
(141) 2023 04 24

(111) M 2007 18000 R
(151) 2007 11 13
(732) სს „სასტუმროებისა და რესტორნების
მენეჯმენტ ჯგუფი - ემ/გრუპ“
მარშალ გელოვანის გამზ. 2, 0159,
თბილისი, საქართველო
(141) 2023 04 24

(111) M 2012 23023 R
(151) 2012 10 25
(732) სააქციო საზოგადოება „ლომისი“
სოფ. ნატახტარი, 3308, მცხეთის რაიონი,
საქართველო
(141) 2023 05 04

სალიცენზიო ხელშეკრულებების რეგისტრაცია

(111) M 1999 11683 R
(732) საჯარო სააქციო საზოგადოება „ნავთობის კომპანია „ლუკოილი“
სრეტენსკის ბულვარი 11, 101000, მოსკოვი, რუსეთის ფედერაცია
(791) შპს „ლუკოილ-ჯორჯია“
მდ. მტკვრის მარჯვენა სანაპირო, გოთუას ქუჩის მიმდებარე ტერიტორია, თბილისი, საქართველო
(793) №1796
01 01 2022-დან 01 01 2027-მდე
არაექსკლუზიური
35 – საქონლის გასაღება შუამავლის მეშვეობით.
37 – ავტოგასამართი სადგურები; სატრანსპორტო საშუალებათა რემონტი, მომსახურება და რეცხვა.
39 – საქონლის შენახვა.
42 – ხარისხის კონტროლის სამსახური, რომელიც ადასტურებს მასალის, სათბობის, ნავთობისა და ბუნებრივი აირის ხარისხს (სერტიფიცირება).

(111) M 1999 11685 R
(732) საჯარო სააქციო საზოგადოება „ნავთობის კომპანია „ლუკოილი“
სრეტენსკის ბულვარი 11, 101000, მოსკოვი, რუსეთის ფედერაცია
(791) შპს „ლუკოილ-ჯორჯია“
მდ. მტკვრის მარჯვენა სანაპირო, გოთუას ქუჩის მიმდებარე ტერიტორია, თბილისი, საქართველო
(793) №1798
01 01 2022-დან 01 01 2027-მდე
არაექსკლუზიური
35 – საქონლის გასაღება შუამავლის მეშვეობით.
37 – ავტოგასამართი სადგურები; სატრანსპორტო საშუალებათა რემონტი, მომსახურება და რეცხვა.
39 – საქონლის შენახვა.
42 – ხარისხის კონტროლის სამსახური, რომელიც ადასტურებს მასალის, სათბობის, ნავთობისა და ბუნებრივი აირის ხარისხს (სერტიფიცირება).

(111) M 1999 11684 R
(732) საჯარო სააქციო საზოგადოება „ნავთობის კომპანია „ლუკოილი“
სრეტენსკის ბულვარი 11, 101000, მოსკოვი, რუსეთის ფედერაცია
(791) შპს „ლუკოილ-ჯორჯია“
მდ. მტკვრის მარჯვენა სანაპირო, გოთუას ქუჩის მიმდებარე ტერიტორია, თბილისი, საქართველო
(793) №1797
01 01 2022-დან 01 01 2027-მდე
არაექსკლუზიური
35 – საქონლის გასაღება შუამავლის მეშვეობით.
37 – ავტოგასამართი სადგურები; სატრანსპორტო საშუალებათა რემონტი, მომსახურება და რეცხვა.
39 – საქონლის შენახვა.
42 – ხარისხის კონტროლის სამსახური, რომელიც ადასტურებს მასალის, სათბობის, ნავთობისა და ბუნებრივი აირის ხარისხს (სერტიფიცირება).

საერთაშორისო სალიცენზიო ხელშეკრულებები

(800) 980745

(732) Public Joint Stock Company

„Oil Company „Lukoil“

Sretenskiy Boulevard 11, RU-101000 Moscow,

Russian Federation

(791) შპს „ლუკოილ-ჯორჯია“

მდ. მტკვრის მარჯვენა სანაპირო, გოთუას

ქუჩის მიმდებარე ტერიტორია, თბილისი,

საქართველო

(793) №1799

არაექსკლუზიური

01 01 2022-დან 01 01 2027-მდე

35 – საქონლის დემონსტრაცია; საქონლის პრო-
მოცია (მესამე პირებისთვის); ნიმუშების გავრ-
ცელება; სარეკლამო მასალების გავრცელება;
რეკლამა.

37 – ავტოსამრეცხაო; სატრანსპორტო საშუალე-
ბების რეცხვა; სატრანსპორტო საშუალებების
ანტიკოროზიული დამუშავება; ავტომობილე-
ბის ტექნიკური მომსახურება და რემონტი; ბენ-
ზინგასამართი სადგურები (სატრანსპორტო სა-
შუალებების საწვავით შევსება და ტექნომსახუ-
რება).

43 – სასტუმროს მომსახურება; 24-საათიანი
სწრაფი მომსახურების რესტორნები (სასადი-
ლოები); კაფე-რესტორნები; კაფეტერიები.

ზინგასამართი სადგურები (სატრანსპორტო სა-
შუალებების საწვავით შევსება და ტექნომსახუ-
რება).

43 – სასტუმროს მომსახურება; 24-საათიანი
სწრაფი მომსახურების რესტორნები (სასადი-
ლოები); კაფე-რესტორნები; კაფეტერიები.

(800) 1001044

(732) Public Joint Stock Company

„Oil Company „Lukoil“

Sretenskiy Boulevard 11, RU-101000 Moscow,

Russian Federation

(791) შპს „ლუკოილ-ჯორჯია“

მდ. მტკვრის მარჯვენა სანაპირო, გოთუას

ქუჩის მიმდებარე ტერიტორია, თბილისი,

საქართველო

(793) №1800

არაექსკლუზიური

01 01 2022-დან 01 01 2027-მდე

35 – საქონლის დემონსტრაცია; საქონლის პრო-
მოცია (მესამე პირებისთვის); ნიმუშების გავრ-
ცელება; სარეკლამო მასალების გავრცელება;
რეკლამა.

37 – ავტოსამრეცხაო; სატრანსპორტო საშუალე-
ბების რეცხვა; სატრანსპორტო საშუალებების
ანტიკოროზიული დამუშავება; ავტომობილე-
ბის ტექნიკური მომსახურება და რემონტი; ბენ-

სისტემური საძიებლები გამოგონებები

საერთაშორისო კლასიფიკაციის ინდექსის და ბანაცხალის
გამოქვეყნების ნომრის შესაბამისობის ცხრილი

საერთაშორისო კლასიფიკაციის ინდექსი (51)	ბანაცხალის გამოქვეყნების ნომერი (10)
A 01 G 7/00	AP 2023 15983 A
A 01 N 43/16; A 01 N 25/08	AP 2023 13955 A
A 01 N 43/56; A 01 N 43/80; A 01 N 43/78; A 01 N 25/04; A 01 N 43/54; A 01 N 25/30; A 01 P 3/00	AP 2023 15766 A
A 24 F 1/30	AP 2023 15741 A
A 61 K 9/00; A 61 K 9/14; A 61 K 31/7048; A 61 P 9/14	AP 2023 15564 A
A 61 K 31/53; A 61 P 35/00; C 07 D 487/04	AP 2023 15724 A
A 61 K 31/397; A 61 P 25/18; C 07 D 491/107; C 07 D 471/04	AP 2023 15557 A
A 61 K 38/48; A 61 K 39/395; A 61 K 38/00; C 07 K 16/40; C 12 N 9/50	AP 2023 15297 A
A 61 K 39/395; C 07 K 16/28; C 07 K 14/725; C 07 K 16/32; C 07 K 14/705; C 12 N 5/078; C 12 N 5/0783	AP 2023 15549 A
A 61 P 35/00; A 61 P 29/00; A 61 P 25/28; A 61 P 9/00; C 07 D 487/04; C 07 D 519/00	AP 2023 15761 A
C 07 D 213/55; C 07 D 403/00	AP 2023 15091 A
C 07 D 213/75; C 07 D 295/205	AP 2023 15463 A
C 09 D 133/02	AP 2023 15889 A
E 02 F 9/28	AP 2023 15783 A
F 01 N 3/00	AP 2023 15686 A

ბანაცხალის გამოქვეყნების ნომრის და საერთაშორისო
კლასიფიკაციის ინდექსის შესაბამისობის ცხრილი

ბანაცხალის გამოქვეყნების ნომერი (10)	საერთაშორისო კლასიფიკაციის ინდექსი (51)
1	2
AP 2023 13955 A	A 01 N 43/16; A 01 N 25/08
AP 2023 15091 A	C 07 D 213/55; C 07 D 403/00
AP 2023 15297 A	A 61 K 38/48; A 61 K 39/395; A 61 K 38/00; C 07 K 16/40; C 12 N 9/50
AP 2023 15463 A	C 07 D 213/75; C 07 D 295/205
AP 2023 15549 A	A 61 K 39/395; C 07 K 16/28; C 07 K 14/725; C 07 K 16/32; C 07 K 14/705; C 12 N 5/078; C 12 N 5/0783
AP 2023 15557 A	A 61 K 31/397; A 61 P 25/18; C 07 D 491/107; C 07 D 471/04
AP 2023 15564 A	A 61 K 9/00; A 61 K 9/14; A 61 K 31/7048; A 61 P 9/14
AP 2023 15686 A	F 01 N 3/00

1	2
AP 2023 15724 A	A 61 K 31/53; A 61 P 35/00; C 07 D 487/04
AP 2023 15741 A	A 24 F 1/30
AP 2023 15761 A	A 61 P 35/00; A 61 P 29/00; A 61 P 25/28; A 61 P 9/00; C 07 D 487/04; C 07 D 519/00
AP 2023 15766 A	A 01 N 43/56; A 01 N 43/80; A 01 N 43/78; A 01 N 25/04; A 01 N 43/54; A 01 N 25/30; A 01 P 3/00
AP 2023 15783 A	E 02 F 9/28
AP 2023 15889 A	C 09 D 133/02
AP 2023 15983 A	A 01 G 7/00

სასარგებლო მოდელი

საერთაშორისო კლასიფიკაციის ინდექსის და ბანაცხალის
ბამოქვეყნების ნომრის უმსაბამისობის ცხრილი

საერთაშორისო კლასიფიკაციის ინდექსი (51)	ბანაცხალის ბამოქვეყნების ნომერი (10)
C 01 B 31/08; C 02 F 1/28	AU 2023 15667 U

ბანაცხალის ბამოქვეყნების ნომრის და საერთაშორისო
კლასიფიკაციის ინდექსის უმსაბამისობის ცხრილი

ბანაცხალის ბამოქვეყნების ნომერი (10)	საერთაშორისო კლასიფიკაციის ინდექსი (51)
AU 2023 15667 U	C 01 B 31/08; C 02 F 1/28

ღიზიანი

საერთაშორისო კლასიფიკაციის ინდექსის და ბანაცხაღის
გამოქვეყნების ნომრის შესაბამისობის ცხრილი

საერთაშორისო კლასიფიკაციის ინდექსი (51)	ბანაცხაღის გამოქვეყნების ნომერი (10)
08-05	AD 2023 1287 S

ბანაცხაღის გამოქვეყნების ნომრის და საერთაშორისო
კლასიფიკაციის ინდექსის შესაბამისობის ცხრილი

ბანაცხაღის გამოქვეყნების ნომერი (10)	საერთაშორისო კლასიფიკაციის ინდექსი (51)
AD 2023 1287 S	08-05

სასაქონლო ნიშნები

რეგისტრაციის ნომრის, განაცხადის ნომრის, განაცხადის გამოქვეყნების ნომრისა და ბიულეტენის ნომრის შესაბამისობის ცხრილი

რეგისტრაციის ნომერი (111)	განაცხადის ნომერი (210)	განაცხადის გამოქვეყნების ნომერი (260)	ბიულეტენის ნომერი
1	2	3	4
M 2023 36742 R	AM 118834	-	9(612)2023
M 2023 36743 R	AM 122133	-	9(612)2023
M 2023 36744 R	AM 122290	-	9(612)2023
M 2023 36745 R	AM 122399	-	9(612)2023
M 2023 36746 R	AM 122388	-	9(612)2023
M 2023 36747 R	AM 118220	AM 2023 118220 A	1(604)2023
M 2023 36748 R	AM 118153	AM 2023 118153 A	1(604)2023
M 2023 36749 R	AM 118146	AM 2023 118146 A	1(604)2023
M 2023 36750 R	AM 118137	AM 2022 118137 A	24(603)2022
M 2023 36751 R	AM 117910	AM 2022 117910 A	24(603)2022
M 2023 36752 R	AM 117916	AM 2022 117916 A	24(603)2022
M 2023 36753 R	AM 117918	AM 2022 117918 A	24(603)2022
M 2023 36754 R	AM 117917	AM 2022 117917 A	24(603)2022
M 2023 36755 R	AM 118069	AM 2022 118069 A	24(603)2022
M 2023 36756 R	AM 118021	AM 2022 118021 A	24(603)2022
M 2023 36757 R	AM 118015	AM 2022 118015 A	24(603)2022
M 2023 36758 R	AM 117979	AM 2022 117979 A	24(603)2022
M 2023 36759 R	AM 117990	AM 2022 117990 A	24(603)2022
M 2023 36760 R	AM 118001	AM 2023 118001 A	1(604)2023
M 2023 36761 R	AM 117836	AM 2022 117836 A	24(603)2022
M 2023 36762 R	AM 117176	AM 2022 117176 A	19(598)2022
M 2023 36763 R	AM 117924	AM 2023 117924 A	1(604)2023
M 2023 36764 R	AM 117433	AM 2022 117433 A	24(603)2022
M 2023 36765 R	AM 117839	AM 2022 117839 A	24(603)2022
M 2023 36766 R	AM 117664	AM 2022 117664 A	24(603)2022
M 2023 36767 R	AM 117434	AM 2022 117434 A	21(600)2022
M 2023 36768 R	AM 117173	AM 2022 117173 A	19(598)2022
M 2023 36769 R	AM 117830	AM 2022 117830 A	24(603)2022
M 2023 36770 R	AM 117669	AM 2022 117669 A	24(603)2022
M 2023 36771 R	AM 122493	-	9(612)2023
M 2023 36772 R	AM 122488	-	9(612)2023
M 2023 36773 R	AM 122411	-	9(612)2023
M 2023 36774 R	AM 122400	-	9(612)2023
M 2023 36775 R	AM 122218	-	9(612)2023
M 2023 36776 R	AM 122139	-	9(612)2023
M 2023 36777 R	AM 122138	-	9(612)2023
M 2023 36778 R	AM 122137	-	9(612)2023
M 2023 36779 R	AM 117172	AM 2022 117172 A	21(600)2022
M 2023 36780 R	AM 117264	AM 2022 117264 A	21(600)2022
M 2023 36781 R	AM 117289	AM 2022 117289 A	22(601)2022
M 2023 36782 R	AM 117455	AM 2022 117455 A	22(601)2022

1	2	3	4
M 2023 36783 R	AM 117456	AM 2022 117456 A	22(601)2022
M 2023 36784 R	AM 117529	AM 2022 117529 A	22(601)2022
M 2023 36785 R	AM 117537	AM 2022 117537 A	21(600)2022
M 2023 36786 R	AM 117538	AM 2022 117538 A	21(600)2022
M 2023 36787 R	AM 117661	AM 2022 117661 A	22(601)2022
M 2023 36788 R	AM 117723	AM 2023 117723 A	1(604)2023
M 2023 36789 R	AM 117805	AM 2022 117805 A	24(603)2022
M 2023 36790 R	AM 117906	AM 2022 117906 A	24(603)2022
M 2023 36791 R	AM 117907	AM 2022 117907 A	24(603)2022
M 2023 36792 R	AM 118065	AM 2023 118065 A	1(604)2023
M 2023 36793 R	AM 118066	AM 2023 118066 A	1(604)2023
M 2023 36794 R	AM 118071	AM 2022 118071 A	24(603)2022
M 2023 36795 R	AM 118073	AM 2023 118073 A	1(604)2023
M 2023 36796 R	AM 118134	AM 2022 118134 A	24(603)2022
M 2023 36797 R	AM 118149	AM 2023 118149 A	1(604)2023
M 2023 36798 R	AM 118163	AM 2023 118163 A	1(604)2023
M 2023 36799 R	AM 118236	AM 2023 118236 A	1(604)2023
M 2023 36800 R	AM 118170	AM 2023 118170 A	1(604)2023
M 2023 36801 R	AM 118145	AM 2022 118145 A	24(603)2022
M 2023 36802 R	AM 122398	-	9(612)2023
M 2023 36803 R	AM 117845	AM 2022 117845 A	24(603)2022
M 2023 36804 R	AM 117625	AM 2022 117625 A	24(603)2022
M 2023 36805 R	AM 117670	AM 2022 117670 A	24(603)2022
M 2023 36806 R	AM 121926	-	9(612)2023
M 2023 36807 R	AM 121904	-	9(612)2023
M 2023 36808 R	AM 121905	-	9(612)2023
M 2023 36809 R	AM 121910	-	9(612)2023
M 2023 36810 R	AM 121911	-	9(612)2023
M 2023 36811 R	AM 121912	-	9(612)2023
M 2023 36812 R	AM 121913	-	9(612)2023
M 2023 36813 R	AM 121914	-	9(612)2023
M 2023 36814 R	AM 121915	-	9(612)2023
M 2023 36815 R	AM 122503	-	9(612)2023

ბანაცხადის გამომქვეყნების ნომრისა და ბანაცხადის ნომრის
შესაბამისობის ცხრილი

ბანაცხადის გამომქვეყნების ნომერი (260)	ბანაცხადის ნომერი (210)	1	2
1	2	AM 2023 119685 A	AM 119685
AM 2023 116836 A	AM 116836	AM 2023 119686 A	AM 119686
AM 2023 117819 A	AM 117819	AM 2023 119687 A	AM 119687
AM 2023 117987 A	AM 117987	AM 2023 119688 A	AM 119688
AM 2023 118827 A	AM 118827	AM 2023 119692 A	AM 119692
AM 2023 118839 A	AM 118839	AM 2023 119693 A	AM 119693
AM 2023 119128 A	AM 119128	AM 2023 119694 A	AM 119694
AM 2023 119350 A	AM 119350	AM 2023 119702 A	AM 119702
AM 2023 119357 A	AM 119357	AM 2023 119703 A	AM 119703
AM 2023 119365 A	AM 119365	AM 2023 119704 A	AM 119704
AM 2023 119376 A	AM 119376	AM 2023 119706 A	AM 119706
AM 2023 119485 A	AM 119485	AM 2023 119760 A	AM 119760
AM 2023 119494 A	AM 119494	AM 2023 119767 A	AM 119767
AM 2023 119495 A	AM 119495	AM 2023 119770 A	AM 119770
AM 2023 119502 A	AM 119502	AM 2023 119771 A	AM 119771
AM 2023 119506 A	AM 119506	AM 2023 119773 A	AM 119773
AM 2023 119577 A	AM 119577	AM 2023 119775 A	AM 119775
AM 2023 119579 A	AM 119579	AM 2023 119786 A	AM 119786
AM 2023 119597 A	AM 119597	AM 2023 119788 A	AM 119788
AM 2023 119598 A	AM 119598	AM 2023 119809 A	AM 119809
AM 2023 119605 A	AM 119605	AM 2023 119810 A	AM 119810
AM 2023 119606 A	AM 119606	AM 2023 119819 A	AM 119819
AM 2023 119612 A	AM 119612	AM 2023 119882 A	AM 119882
AM 2023 119676 A	AM 119676	AM 2023 119985 A	AM 119985
AM 2023 119679 A	AM 119679	AM 2023 120028 A	AM 120028
AM 2023 119682 A	AM 119682	AM 2023 120029 A	AM 120029
		AM 2023 120030 A	AM 120030
		AM 2023 120049 A	AM 120049
		AM 2023 120132 A	AM 120132

ბანაცხადის გამოქვეყნების ნომრის საბიუჯეტო საქონლისა
და/ან მომსახურების კლასის მიხედვით

საქონლისა და/ან მომსახურების კლასი (511)	ბანაცხადის გამოქვეყნების ნომერი (260)	1	2
1	2	30	AM 2023 119376 A
1	AM 2023 119809 A	30	AM 2023 119775 A
1	AM 2023 119810 A	30	AM 2023 120028 A
3	AM 2023 119357 A	30	AM 2023 120029 A
3	AM 2023 119365 A	30	AM 2023 120030 A
3	AM 2023 119682 A	31	AM 2023 119775 A
3	AM 2023 120132 A	32	AM 2023 118827 A
5	AM 2023 116836 A	32	AM 2023 119598 A
5	AM 2023 119365 A	32	AM 2023 119767 A
5	AM 2023 119703 A	32	AM 2023 119775 A
5	AM 2023 119704 A	33	AM 2023 119494 A
5	AM 2023 119706 A	33	AM 2023 119495 A
5	AM 2023 119786 A	33	AM 2023 119767 A
9	AM 2023 117819 A	33	AM 2023 119770 A
9	AM 2023 119365 A	33	AM 2023 119775 A
9	AM 2023 119485 A	33	AM 2023 119788 A
9	AM 2023 119579 A	33	AM 2023 119788 A
9	AM 2023 119685 A	33	AM 2023 120049 A
9	AM 2023 119686 A	34	AM 2023 118839 A
9	AM 2023 119687 A	34	AM 2023 119128 A
9	AM 2023 119688 A	34	AM 2023 119819 A
11	AM 2023 119365 A	35	AM 2023 119357 A
14	AM 2023 119357 A	35	AM 2023 119506 A
14	AM 2023 119597 A	35	AM 2023 119597 A
17	AM 2023 119985 A	35	AM 2023 119605 A
20	AM 2023 119502 A	35	AM 2023 119676 A
20	AM 2023 119685 A	35	AM 2023 119702 A
20	AM 2023 119686 A	35	AM 2023 119770 A
20	AM 2023 119687 A	35	AM 2023 119985 A
20	AM 2023 119688 A	35	AM 2023 120028 A
21	AM 2023 119502 A	35	AM 2023 120029 A
22	AM 2023 119502 A	35	AM 2023 120030 A
24	AM 2023 119502 A	36	AM 2023 117819 A
25	AM 2023 119357 A	36	AM 2023 117987 A
25	AM 2023 119702 A	36	AM 2023 119882 A
27	AM 2023 119502 A	38	AM 2023 119357 A
29	AM 2023 118827 A	38	AM 2023 119605 A
29	AM 2023 119350 A	39	AM 2023 119357 A
29	AM 2023 119376 A	41	AM 2023 119357 A
29	AM 2023 119775 A	41	AM 2023 119577 A
30	AM 2023 118827 A	41	AM 2023 119692 A
		41	AM 2023 119693 A
		41	AM 2023 119694 A
		41	AM 2023 119702 A
		42	AM 2023 119485 A
		42	AM 2023 119577 A

1	2	1	2
42	AM 2023 119579 A	43	AM 2023 119702 A
42	AM 2023 119692 A	43	AM 2023 119760 A
42	AM 2023 119693 A	43	AM 2023 119771 A
42	AM 2023 119694 A	43	AM 2023 119773 A
42	AM 2023 119882 A	44	AM 2023 119882 A
43	AM 2023 119605 A	45	AM 2023 119606 A
43	AM 2023 119612 A	45	AM 2023 119679 A

დაჩქარებული პროცედურით რეგისტრირებული სასაქონლო ნიშნის ნომრის
საძიებელი საქონლისა და/ან მომსახურების კლასის მიხედვით

საქონლისა და/ან მომსახურების კლასი (511)	დაჩქარებული პროცედურით რეგისტრირებული სასაქონლო ნიშნის ნომერი (111)
1	2
5	M 2023 36744 R
5	M 2023 36807 R
5	M 2023 36808 R
5	M 2023 36809 R
5	M 2023 36810 R
5	M 2023 36811 R
5	M 2023 36812 R
5	M 2023 36813 R
5	M 2023 36814 R
7	M 2023 36744 R
9	M 2023 36744 R
12	M 2023 36744 R
13	M 2023 36744 R
14	M 2023 36744 R
15	M 2023 36744 R
20	M 2023 36744 R
20	M 2023 36745 R
25	M 2023 36744 R
28	M 2023 36744 R
29	M 2023 36744 R
29	M 2023 36802 R
30	M 2023 36744 R
31	M 2023 36744 R
32	M 2023 36744 R
32	M 2023 36806 R
33	M 2023 36744 R
33	M 2023 36746 R
33	M 2023 36774 R
33	M 2023 36815 R
34	M 2023 36744 R
34	M 2023 36771 R
34	M 2023 36776 R

1	2
34	M 2023 36777 R
34	M 2023 36778 R
35	M 2023 36742 R
35	M 2023 36743 R
35	M 2023 36744 R
35	M 2023 36772 R
36	M 2023 36744 R
37	M 2023 36744 R
38	M 2023 36744 R
39	M 2023 36744 R
41	M 2023 36744 R
42	M 2023 36744 R
43	M 2023 36743 R
43	M 2023 36744 R
43	M 2023 36746 R
43	M 2023 36773 R
44	M 2023 36744 R
44	M 2023 36772 R
44	M 2023 36775 R
45	M 2023 36744 R

სამრეწველო საკუთრების
ოფიციალური ბიულეტენი

9(612)

გამოგონებები
სასარბებლო მოდელები
დიზაინები
სასაქონლო ნიშნები
საქონლის აღბილწარმოშობის დასახელება

მთავარი რედაქტორი:	ნ. ბებრიშვილი
კორექტორი:	ლ. ჭანტურია
დამკაბადონებლები:	მ. ორდენიძე ქ. სვანიძე
პოლიგრაფიული ჯგუფი:	მ. მეჩიტაშვილი ი. გოგოლაშვილი ლ. დოლიძე

ISSN 2720-8478

ხელმოწერილია გამოსაცემად 2023 05 10

ტირაჟი 10
შეკვეთა №9

ბიულეტენის ელექტრონული ვერსიის გაცნობა შესაძლებელია საქპატენტის ვებგვერდზე

სათავო ოფისი: 3300 ქ. მცხეთა, ანტიოქიის ქ. №5; ფაქსი: (+995 32) 2252531
0179 ქ. თბილისი, ნინო რამიშვილის ქ. №31; ტელ.: (+995 32) 2252531
info@sakpatenti.gov.ge
www.sakpatenti.gov.ge