

საქართველოს ინტელექტუალური საკუთრების
ეროვნული ცენტრი
საქპატენტი

სამრეწველო საკუთრების
ო ფ ი ს ი ა ლ უ რ ი
ბიულეტენი

18(526)

გამოგონებები

დიზაინები

სასაქონლო ნიშნები

საერთაშორისო კოდეზი ზიზლიოგრაფიული მონასეების იდენტიფიკაციისათვის

გამოგონებები, სასარგებლო მოდელები

- (10) – ექსპერტიზაგავლილი განაცხადის გამოქვეყნების ნომერი
- (11) – პატენტის ნომერი და სახეობის კოდი
- (21) – განაცხადის სარეგისტრაციო ნომერი
- (22) – განაცხადის შეტანის თარიღი
- (23) – სავაჭოველო პრიორიტეტის თარიღი ან ადრინდელი პრიორიტეტის მქონე განაცხადის შეტანის თარიღი და, თუ შესაძლებელია, განაცხადის ომერი
- (24) – თარიღი, რომლიდანაც იწყება პატენტის მოქმედება
- (31) – საპრიორიტეტო განაცხადის ნომერი
- (32) – საპრიორიტეტო განაცხადის შეტანის თარიღი
- (33) – კოდი ქვეყნის ან რეგიონული ორგანიზაციისა, რომლის უწყებამაც მიანიჭა ნომერი საპრიორიტეტო განაცხადს
- (44) – დამავი სახეობის კური არქონე, მაგრამ ექსპერტიზაგავლილი განაცხადის გამოქვეყნების თარიღი და ბიულეტენის ნომერი
- (45) – რეგისტრაცია გათვლილი საპატენტო სახეობის გამოქვეყნების თარიღი
- (51) – საერთაშორისო საპატენტო კლასიფიკაციის ინდექსი

- (54) – გამოგონების დასახელება
- (57) – რეფერატის ტექსტი
- (60) – სრულ ექსპერტიზაგავლილ გამოგონებაზე უცხოური საპატენტო უწყების მიერ გაცემული დამავი სახეობის ნომერი, თარიღი, რომლიდანაც იწყება ამ დამავი სახეობის მოქმედება, და კოდი ქვეყნის ან რეგიონული ორგანიზაციისა, რომლის უწყებამაც გასცა ეს დამავი სახეობი
- (62) – უფრო ადრინდელი განაცხადის ნომერი და, თუ შესაძლებელია, წარდგენის თარიღი გამოცალკეებული განაცხადის შემთხვევაში
- (71) – განმცხადებლის სახელი, გვარი (ქვეყნის კოდი)
- (72) – გამოგონებულის სახელი, გვარი (ქვეყნის კოდი)
- (73) – პატენტმფლობელის სახელი, გვარი (ქვეყნის კოდი), მისამართი
- (74) – წარმომადგენლის ან პატენტრწმუნებულის სახელი, გვარი
- (85) – საერთაშორისო განაცხადის უროვნული ფაზის დაწყების თარიღი
- (86) – საერთაშორისო განაცხადის ნომერი და შეტანის თარიღი
- (87) – საერთაშორისო განაცხადის გამოქვეყნების ნომერი და თარიღი

ლიზინი

- (10) – განაცხადის გამოქვეყნების ნომერი
- (11) – პატენტის ნომერი და სახეობის კოდი ან რეგისტრაციის ნომერი
- (15) – რეგისტრაციის თარიღი/პატენტის გაგრძელების თარიღი
- (18) – პატენტის ან რეგისტრაციის მოქმედების ვადის გასვლის სავარაუდო თარიღი
- (21) – განაცხადის ნომერი
- (22) – განაცხადის შეტანის თარიღი
- (23) – სავაჭოველო პრიორიტეტის თარიღი ან ადრინდელი პრიორიტეტის მქონე განაცხადის შეტანის თარიღი და, თუ შესაძლებელია, განაცხადის ნომერი
- (24) – თარიღი, რომლიდანაც იწყება პატენტის მოქმედება
- (28) – ღიზინების რაოდენობა განაცხადში
- (30) – საპრიორიტეტო მონაცემები (განაცხადის ნომერი, განაცხადის შეტანის თარიღი და ორასოიანი კოდი იმ ორგანიზაციის იდენტიფიკაციისათვის, სადაც იყო წარდგენილი საპრიორიტეტო განაცხადი)
- (31) – საპრიორიტეტო განაცხადის ნომერი
- (32) – საპრიორიტეტო განაცხადის შეტანის თარიღი
- (33) – კოდი ქვეყნის ან რეგიონული ორგანიზაციისა, რომლის უწყებამაც მიანიჭა ნომერი საპრიორიტეტო განაცხადს
- (34) – IUPAC სტანდარტის (IUPAC) შესაბამისი ორასოიანი კოდი იმ ორგანიზაციის იდენტიფიკაციისათვის, სადაც იყო წარდგენილი საპრიორიტეტო განაცხადი
- (44) – ღიზინის გამოქვეყნების თარიღი და ბიულეტენის ნომერი (პირველი პუბლიკაცია)

- (45) – საერთაშორისო ბიუროს მიერ დარეგისტრირებული ღიზინის გამოქვეყნების თარიღი და ბიულეტენის ნომერი
- (51) – ღიზინების საერთაშორისო კლასიფიკაცია (ლოკარნოს კლასიფიკაციის კლასი და ქვეკლასი)
- (54) – ღიზინის დასახელება
- (55) – ღიზინის გამოცხადება
- (57) – ღიზინის არსებითი ნიშნების აღწერა, ფერის ჩათვლით
- (58) – ყველა სახის ცვლილების შესახებ რეესტრში ჩანაწერის შეტანის თარიღი
- (62) – ადრინდელი განაცხადის, რეგისტრაციის ან სახეობის ნომერი და, თუ შესაძლებელია, წარდგენის თარიღი, გამოცალკეებული განაცხადის შემთხვევაში
- (71) – განმცხადებლის სახელი, გვარი (ქვეყნის კოდი), მისამართი
- (72) – ავტორის სახელი, გვარი ან დასახელება (ქვეყნის კოდი)
- (73) – პატენტმფლობელის სახელი, გვარი (ქვეყნის კოდი), მისამართი
- (74) – წარმომადგენლის სახელი, გვარი და მისამართი
- (81) – შესაბამისი მონაწილე მხარეები:
 - II. მონაწილე მხარეები, აღნიშნული 1960 წლის აქტის თანახმად
 - III. მონაწილე მხარეები, აღნიშნული 1999 წლის აქტის თანახმად
- (85) – მფლობელის მუდმივი საცხოვრებელი ადგილი
- (86) – მფლობელის მოქალაქეობა
- (87) – მფლობელის საცხოვრებელი ადგილი
- (88) – ქვეყანა, სადაც მფლობელს აქვს ნამდვილი და მოქმედი სამრეწველო ან სავაჭრო სანარმო

სასაქონლო ნიშნები

- (111) – რეგისტრაციის ნომერი
- (151) – რეგისტრაციის თარიღი
- (156) – რეგისტრაციის ვადის გაგრძელების თარიღი
- (181) – რეგისტრაციის ვადის გასვლის სავარაუდო თარიღი
- (186) – ვადის გაგრძელების გასვლის სავარაუდო თარიღი
- (141) – რეგისტრაციის მოქმედების ვადის გაუქმების თარიღი
- (210) – განაცხადის ნომერი
- (220) – განაცხადის შეტანის თარიღი
- (230) – სავაჭოველო მონაცემები
- (260) – ნომერი განაცხადისა, რომელზედაც გამოკანონდა ექსპერტიზის დადებითი გადაწყვეტილება რეგისტრაციის შესახებ (გამოქვეყნების ნომერი)
- (310) – პირველი განაცხადის ნომერი
- (320) – პირველი განაცხადის შეტანის თარიღი
- (330) – პირველი განაცხადის მიმღები უროვნული ან რეგიონული უწყების ან ორგანიზაციის საიდენტიფიკაციო კოდი
- (51) – საქონლისა და მომსახურების საერთაშორისო კლასიფიკაცია სასაქონლო ნიშნის რეგისტრაციისათვის და/ან კლასიფიკირებული საქონლისა და/ან მომსახურების ჩამონათვალი
- (531) – სასაქონლო ნიშნის გამოცხადებითი ელემენტების აღწერა სასაქონლო ნიშნების გამოცხადებითი ელემენტების საერთაშორისო კლასიფიკაციის (ვენის კლასიფიკაცია) მიხედვით

- (540) – ნიშნის გამოცხადება
- (550) – სასაქონლო ნიშნის ტიპი ან სახეობა
- (580) – განაცხადსა და ნიშნის რეგისტრაციისთან დაკავშირებული ყველა სახის ცვლილებაზე ჩანაწერის შეტანის თარიღი
- (591) – ინფორმაცია განცხადებულ ფერებზე
- (731) – განმცხადებლის სახელი და მისამართი
- (732) – მფლობელის სახელი და მისამართი
- (740) – წარმომადგენლის სახელი და მისამართი
- (750) – მიმონწერის მისამართი
- (770) – ცვლილებაზე განმცხადებლის ან მფლობელის სახელი და მისამართი უფლების გადაცემის შემთხვევაში
- (771) – ცვლილებაზე განმცხადებლის ან მფლობელის სახელი და მისამართი უფლების გადაცემის გარეშე
- (791) – ლიცენზიაციის სახელი და მისამართი
- (793) – ლიცენზიის პირობები და/ან შეზღუდვაზე მინიშნება (ლიცენზიის სახე, სალიცენზიო ხელშეკრულების ნომერი, სალიცენზიო ხელშეკრულების თარიღი, სალიცენზიო ხელშეკრულების მოქმედების ვადა)
- (800) – სასაქონლო ნიშნის რეგისტრაციის მონაცემები ნიშნების საერთაშორისო რეგისტრაციის მდრიდის ხელშეკრულებასთან დაკავშირებული პროტოკოლის მიხედვით (საერთაშორისო რეგისტრაციის ნომერი)

- (21) AP 0000 000000 – გამოგონებაზე განაცხადის ნომერი
- (10) AP 0000 0000 A – გამოგონებაზე განაცხადის გამოქვეყნების ნომერი (პირველი პუბლიკაცია)
- (11) P 0000 0000 B – გამოგონების პატენტის ნომერი (მეორე პუბლიკაცია)
- (21) API 0000 000000 – შემოტანილ პატენტზე განაცხადის ნომერი
- (11) PI 0000 0000 A – შემოტანილი პატენტის ნომერი (პირველი პუბლიკაცია)
- (21) AU 0000 000000 – სასარგებლო მოდელებზე განაცხადის ნომერი
- (10) AU 0000 0000 U – სასარგებლო მოდელებზე განაცხადის გამოქვეყნების ნომერი (პირველი პუბლიკაცია)
- (11) U 0000 0000 Y – სასარგებლო მოდელების პატენტის ნომერი (მეორე პუბლიკაცია)
- (21) AD 0000 000000 – ღიზინზე განაცხადის ნომერი
- (10) AD 0000 0000 S – ღიზინზე განაცხადის გამოქვეყნების ნომერი (პირველი პუბლიკაცია)
- (11) D 0000 0000 S – ღიზინის პატენტის ნომერი (მეორე პუბლიკაცია)

- M – სასაქონლო ნიშანი
- (210) AM 0000 000000 – განაცხადის ნომერი
- (260) AAM 0000 00000 A – განაცხადის გამოქვეყნების ნომერი
- (111) M 0000 00000 R – რეგისტრაციის ნომერი
- MMM0000 00000 Rn – მომდევნო ვადით რეგისტრაციის ნომერი, სადაც n=1, 2, 3...
- M 0000 00000 R(P) – რეგისტრაციის ნომერი ნიშანზე უფლების ნაწილობრივი გადაცემისას
- * – საქპატენტის საპატენტო პალარის გადაწყვეტილების შემდეგ გამოქვეყნებული განაცხადის ნომერი
- ** – სასამართლოს გადაწყვეტილების შემდეგ გამოქვეყნებული განაცხადის ნომერი

გამოგონებებისა და სასარგებლო მოდელების საერთაშორისო კლასიფიკაციის იდენტიფიკაცია

- განყოფილება A – ადამიანის პირველადი მოთხოვნილების საგნები
- განყოფილება B – ტექნოლოგიური პროცესები; ტრანსპორტირება
- განყოფილება C – ქიმიკა; მეტალურგია
- განყოფილება D – საფეიქრო ნაწარმი; ქალაქი
- განყოფილება E – მშენებლობა; საბითო საქმი; სტაციონარული ნაგებობები
- განყოფილება F – მექანიკა; განათება; გათბობა; იარაღი; ასაფეთქებელი საშუალებები
- განყოფილება G – ფიზიკა
- განყოფილება H – ელექტრონა

**ისმო-ს წევრი სახელმწიფოებისა და ორგანიზაციების აღნიშვნის
ორასოიანი კოდეზი
(ისმოს სტანდარტი ST.3)**

AD	ანდორა	GD	გრენადა	MY	მალაიზია
AE	არაბთა გაერთიანებული საამიროები	GE	საქართველო	MZ	მოზამბიკი
AF	ავღანეთი	GG	გენზი	NA	ნამიბია
AG	ანტიგუა და ბარბუდა	GH	განა	NE	ნიგერი
AI	ანგილია	GI	გიბრალტარი	NG	ნიგერია
AL	ალბანეთი	GL	გრენლანდია	NI	ნიჟარაგუა
AM	სომხეთი	GM	გამბია	NL	ნიდერლანდები
AN	ანტილის კუნძულები (ნიდერლანდები)	GN	გვინეა	NO	ნორვეგია
AO	ანგოლა	GQ	ეკვატორული გვინეა	NP	ნეპალი
AP	ინტელექტუალური საკუთრების აფრიკის რეგიონალური ორგანიზაცია (ARIPO)	GR	საბერძნეთი	NR	ნაურუ
AR	არგენტინა	GS	სამხრეთი ჯორჯია და სამხრეთი სენდვიჩის კუნძულები	NZ	ახალი ზელანდია
AT	ავსტრია	GT	გვატემალა	OA	აფრიკის ინტელექტუალური საკუთრების ორგანიზაცია (OAPI)
AU	ავსტრალია	GW	გვინეა-ბისაუ	OM	ომანი
AW	არუბა	GY	გაიანა	PA	პანამა
AZ	აზერბაიჯანი	HK	ჰონგ კონგი	PE	პერუ
BA	ბოსნია და ჰერცეგოვინა	HN	ჰონდურასი	PG	პაპუა-ახალი გვინეა
BB	ბარბადოსი	HR	ხორვატია	PH	ფილიპინები
BD	ბანგლადეში	HT	ჰაიტი	PK	პაკისტანი
BE	ბელგია	HU	უნგრეთი	PL	პოლონეთი
BF	ბურკინა-ფასო	IB	ინტელექტუალური საკუთრების მსოფლიო ორგანიზაციის (ისმო, WIPO) საერთაშორისო ბიურო	VE	ვენესუელა
BG	ბულგარეთი	ID	ინდონეზია	VG	ვირჯინის კუნძულები (ბრიტანეთი)
BH	ბაჰრეინი	IE	ირლანდია	PY	პარაგვაი
BI	ბურუნდი	IL	ისრაელი	QA	კატარი
BJ	ბენინი	IM	მენის კუნძული	QZ	ევროპის თანამეგობრობის მცენარეთა ჯიშების უწყება (CPVO)
BM	ბერმუდის კუნძულები	IN	ინდოეთი	RO	რუმინეთი
BN	ბრუნეი-დარუსალამი	IQ	ირაკი	RS	სერბია
BO	ბოლივია	IR	ირანის ისლამური რესპუბლიკა	RU	რუსეთის ფედერაცია
BR	ბრაზილია	IS	ისლანდია	RW	რუანდა
BS	ბაჰამის კუნძულები	IT	იტალია	SA	საუდის არაბეთი
BT	ბჰუტანი	JE	ჯეზი	SB	სოლომონის კუნძულები
BV	ბუვეტის კუნძულები	JM	იამაიკა	SC	სეიშელის კუნძულები
BW	ბოტსვანა	JO	იორდანია	SD	სუდანი
BX	ბენელუქსის ინტელექტუალური საკუთრების უწყება (BOIP)	JP	იაპონია	SE	შვედეთი
BY	ბელორუსია	KE	კენია	SG	სინგაპური
BZ	ბელისი	KG	ყირგიზეთი	SH	წმინდა ჰელენის კუნძული
CA	კანადა	KH	კამბოჯა	SI	სლოვენია
CD	კონგოს დემოკრატიული რესპ.	KI	კირიბატი	SK	სლოვაკია
CF	ცენტრალური აფრიკის რესპ.	KM	კომორის კუნძულები	SL	სიერა-ლეონე
CG	კონგო	KN	სენტ კიტსი და ნევისი	SM	სან-მარინო
CH	შვეიცარია	KP	კორეის სახალხო დემოკრატიული რესპუბლიკა	SN	სენეგალი
CI	კოტ-დ'ივუარი	KR	კორეის რესპუბლიკა	SO	სომალი
CK	კუკის კუნძულები	KW	კუვეიტი	SR	სურინამი
CL	ჩილე	KY	კაიმენის კუნძულები	ST	სან-ტომე და პრინსიპი
CM	კამერუნი	KZ	ყაზახეთი	SV	სალვადორი
CN	ჩინეთი	LA	ლაოსი	SY	სირია
CO	კოლუმბია	LB	ლიბანი	SZ	სვაზილენდი
CR	კოსტა-რიკა	PT	პორტუგალია	TC	თურქის და კაიკოსის კუნძულები
CU	კუბა	PW	პალაუ	TD	ჩადი
CV	მწვანე კონცხის კუნძულები	LC	სენტ-ლუსია	TG	ტოგო
CY	კვიპროსი	LI	ლიხტენშტაინი	TH	ტაილანდი
CZ	ჩეხეთის რესპუბლიკა	LK	შრი-ლანკა	TJ	ტაჯიკეთი
DE	გერმანია	LR	ლიბერია	TL	ტიმოლ-ლესტე
DJ	ჯიბუტი	LS	ლესოტო	TM	თურქმენეთი
DK	დანია	LT	ლიტვა	TN	ტუნისი
DM	დომინიკა	LU	ლუქსემბურგი	TO	ტონგა
DO	დომინიკელთა რესპუბლიკა	LV	ლატვია	TR	თურქეთი
DZ	ალჟირი	LY	ლიბია	TT	ტრინიდადი და ტობაგო
EA	ევრაზიის საპატენტო ორგანიზაცია (EAPO)	MA	მაროკო	TV	ტუვალუ
EC	ეკვადორი	MC	მონაკო	TW	ტაივანი, ჩინეთის პროვინცია
EE	ესტონეთი	MD	რესპუბლიკა მოლდოვა	TZ	ტანზანია
EG	ეგვიპტე	ME	ჩერნოგორია (მონტენეგრო)	UA	უკრაინა
EH	დასავლეთი საჰარა	MG	მადაგასკარი	UG	უგანდა
EM	შინაგანი ბაზრის ჰარმონიზაციის უწყება (სასაქონლო ნიშნები და სამრეწველო ნიშნები (OHIM) ევროპის საპატენტო უწყება (EPO))	MK	მაკედონია ყოფილი იუგოსლავიის რესპუბლიკა	US	აშშ
EP	ევროპის საპატენტო უწყება (EPO)	ML	მალი	UY	ურუგვაი
ER	ერიტრეა	MM	მიანმა	UZ	უზბეკეთი
ES	ესპანეთი	MN	მონღოლეთი	VA	ვატიკანი
ET	ეთიოპია	MO	მაკაო	VC	სანტ-ვინსენტი და გრენადინები
FI	ფინეთი	MP	ჩრდ. მარიანას კუნძულები	VN	ვიეტნამი
FJ	ფიჯი	MR	მავრიტანია	VU	ვანუატუ
FK	ფოლკლენდის კუნძულები	MS	მოსკერავტი	WO	WIPO-ინტელექტუალური საკუთრების მსოფლიო ორგანიზაცია
FO	ფარერის კუნძულები	MT	მალტა	WS	სამოა
FR	საფრანგეთი	MU	მავრიკია	XN	ნორდული საპატენტო ინსტიტუტი (NPI)
GA	გაბონი	MV	მალდივის კუნძულები	YE	იემენი
GB	დიდი ბრიტანეთი	MW	მალავი	ZA	სამხრეთ აფრიკა
GC	სპარსეთის ყურის არაბული სახელმწიფოების თანამშრომლობის საბჭოს უწყება (GCC)	MX	მექსიკა	ZM	ზამბია
				ZW	ზიმბაბვე

შ ი ნ ა ა რ ს ი

გამოქვეყნებული ოქმი	3
----------------------------------	---

გამოგონება

• განაცხადები, რომლებზეც გამოტანილია გადაწყვეტილება პატენტის გაცემის შესახებ	4
• გამოგონების პატენტები	9

ღიზინები

• განაცხადები, რომლებზეც გამოტანილია გადაწყვეტილება რეგისტრაციის შესახებ	11
• რეგისტრირებული ღიზინი	19

სასაქონლო ნიშნები

• ეროვნული პროცედურით შემოტანილი განაცხადები, რომლებზეც გამოტანილია გადაწყვეტილება რეგისტრაციის შესახებ	20
• რეგისტრირებული სასაქონლო ნიშნები	40
• დაჩქარებული პროცედურით რეგისტრირებული სასაქონლო ნიშნები	45
• საერთაშორისო სასაქონლო ნიშნები, რომლებზეც გამოტანილია გადაწყვეტილება დაცვის მინიჭების შესახებ	47
• საერთაშორისო სასაქონლო ნიშნები, რომლებსაც მიენიჭათ დაცვა საქართველოში	105

ოფისიალური შეტყობინებები

გამოგონება

• პატენტის მოქმედების აღდგენა	117
• პატენტების გაუქმება აღდგენის უფლებით	117
• პატენტების მოქმედების აღდგენის ვადის ამოწურვა	120
• მფლობელის დასახელების და/ან მისამართის ცვლილება	123

სასარგებლო მოდელი

• პატენტების გაუქმება აღდგენის უფლებით	124
• პატენტების მოქმედების აღდგენის ვადის ამოწურვა	124
• უფლებების გადაცემა	125

სასაქონლო ნიშნები

• რეგისტრაციის მოქმედების ვადის გაგრძელება	126
• უფლებების სრული გადაცემა	129
• მფლობელის სახელის და/ან მისამართის ცვლილება	131
• სასაქონლო ნიშნების რეგისტრაციის შეწყვეტა	134

სისტემური საძიებლები

გამოგონება	135
ღიზინები	136
სასაქონლო ნიშნები	138

გამოქვეყნებული ობიექტები

გამომცემები

- განცხადები, რომლებზეც გამოტანილია გადაწყვეტილება პატენტის გაცემის შესახებ: 14777; 14615; 14901; 14718; 14701; 14785; 14931; 14518; 14719
- პატენტები: 7017-7023

ლიზინები

- განცხადები, რომლებზეც გამოტანილია გადაწყვეტილება რეგისტრაციის შესახებ: 1091; 1080
- რეგისტრირებული ღიზინი: 817

სასაქონლო ნიშნები

- ეროვნული პროცედურით გამოტანილი განცხადები: 98406*; 101228, 101229; 101401; 101495; 101515; 101622-101627; 101633; 101650; 101654; 101663, 101664; 101674; 101680; 101689; 101694; 101930-101932, 102021-102023; 102041; 102043, 102044; 102047-102049; 102143; 102154; 102161; 102170
- რეგისტრირებული სასაქონლო ნიშნები: 23684; 31695-31739
- დაქარაზებული პროცედურით რეგისტრირებული სასაქონლო ნიშნები: 31694; 31740-31742
- სავაჭრო ნიშნის სასაქონლო ნიშნები, რომლებზეც გამოტანილია გადაწყვეტილება დაცვის მინიჭების შესახებ: 100247; 100316; 100580, 100581; 100583; 100615, 100616; 100621-100625; 100710; 100714- 100719; 100721; 100724-100726; 100729; 100731; 100734-100738; 100740-100742; 100755; 100823-100827; 100831, 100832; 100841, 100842; 100848-100851; 100854, 100855; 100937- 100939; 100957-100966; 100977-100984; 100986-100989; 100991-100994; 100996; 101028, 101029; 101034-101038; 101040; 101058; 101106; 101123-101126; 101157; 101162; 101320-101322; 101324; 101350; 101352; 101354; 101357; 101442; 101458, 101459; 101462; 101474-101477; 101525; 101587-101592; 102998
- სავაჭრო ნიშნის სასაქონლო ნიშნები, რომლებსაც მიენიჭა დაცვა საქართველოში: 95903; 96015; 96806; 96876; 97617; 97673; 98361; 98465; 98508; 98525; 98532; 98651; 98704; 98716; 98723; 98809, 98810; 98818; 98837; 98839-98841; 98844-98846; 98853-98856; 98877- 98879; 98882-98886; 98920, 98921; 98942; 98944; 98947; 98950; 98953; 98959; 99000; 99005- 99007; 99011; 99020-99022; 99024; 99026-99031; 99033, 99034; 99036-99041; 99089- 99094; 99096; 99109; 99111, 99112; 99114; 99122- 99124; 99133; 99139; 99148, 99149; 99151; 99156; 99172; 99203-99207; 99209-99213; 99222; 99225-99230; 99232-99234; 99245; 99247, 99248; 99285; 99288, 99289; 99292, 99293; 99369; 99371; 99373, 99374; 99379; 99396, 99397; 99405- 99410; 99413, 99414; 99564; 99573; 99589-99592; 99610, 99611; 99613; 99625-99628; 99630, 99631; 99633, 99634; 99636-99643; 99695- 99704; 99821; 99826, 99827; 100112-100116; 100118- 100121

გამომგონებები

ბანასხალაზი, რომელზეც გამოტანილია გადაწყვეტილება პატენტის გასემის შესახებ

გადაწყვეტილების გასაჩივრება შესაძლებელია საქპატენტის სააპელაციო პალატაში გამოქვეყნებიდან 3 თვის ვადაში ან მცხეთის რაიონული სასამართლოს ადმინისტრაციულ საქმეთა კოლეგიაში 1 თვის ვადაში (მის.: ქ. მცხეთა, სამხედროს ქ. №17).

ბანყოფილება A

A 43

(10) AP 2019 14777 A (51) Int. Cl. (2006)
A 43 B 17/14
C 08 L 9/06

(21) AP 2018 14777 (22) 2018 05 10
(71) მერაბ შალამბერიძე (GE)
როძევიძის ქ. 8/2, 4600, ქუთაისი,
საქართველო (GE);
აკ. წერეთლის სახ. უნივერსიტეტი (GE)
თამარ მეფის გამზ. 59, 4600, ქუთაისი,
საქართველო (GE)

(72) მერაბ შალამბერიძე (GE);
მალვინა თათვიძე (GE)

(74) არჩილ გეგუჩაძე

(54) პოლიმერული კომპოზიციის
ორთოქსიდოვანი სუპინატორების
დასამზადებლად

(57) გამოგონება ეხება ბუტადიენ-სტიროლის, იზოპრენის კაუჩუკის, მაღალი წნევის პოლიეთილენის, 1,4-ფენილენ-ბის-დიგუანიდინის, ოლიგოეთერაკრილატის, პარაფინის, ტექნიკური ვაზელინის, კანიფოლის, სილიციუმის დიოქსიდის და 2, 2'-მეთილენ-ბის-6ტრეტ-4-მეთილენფენოლის შემცველ პოლიმერულ კომპოზიციას ორთოქსიდოვანი სუპინატორების დასამზადებლად.

მუხლები: 1 დამოუკიდებელი

ლარს კინ რასმუსენი (DK);

მორტენ ლანგორდი (DK);

მიკელ ჯესინგი (DK);

კარსტენ იული (DK)

(74) თამაზ შილაკაძე

(85) 2017 10 25

(86) PCT/EP2016/059583, 2016 04 29

(54) იმინოპირაზინონები რობორტ
PDE1 ინჰიბიტორები

(57) ნაერთი ფორმულით (I)

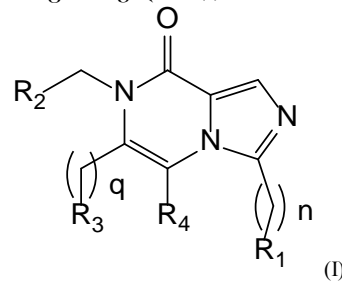

რომლის R₁, R₂, R₃, R₄ ჩამნაცვლებლების და n, q ცვლადების მნიშვნელობები მოყვანილია გამოგონების ფორმულაში, ან ტაუტომერები, ან ფარმაცევტულად მისაღები ადიტიური მარილები, ფარმაცევტული კომპოზიციები მათ საფუძველზე და მათი გამოყენება ნეირო-დეგენერაციული დარღვევებისა და ფსიქიკური აშლილობების სამკურნალოდ.

მუხლები: 5 დამოუკიდებელი

11 დამოკიდებული

ცხრილი: 1

A 61

(10) AP 2019 14615 A (51) Int. Cl. (2006)
A 61 K 31/4985
A 61 P 25/00
C 07 D 487/04

(21) AP 2016 14615 (22) 2016 04 29
(31) PA201500261; PA201600202; PA201500666
(32) 2015 04 30; 2016 04 04; 2015 10 29

(33) DK; DK; DK

(71) ჰ. ლუნდბეკ ა/ს (DK)

ოტილიავეი 9, DK-2500 ვალბი, დანია (DK)

(72) პაულო, ჟორჟ, ვიეირა ვიტალი (DK);

იან კეჰლერი (DK);

(10) AP 2019 14901 A (51) Int. Cl. (2006)
A 61 K 31/519
A 61 K 31/437
C 07 D 487/04

(21) AP 2017 14901 (22) 2017 04 07

(31) AP201600221

(32) 2016 04 12

(33) DK

(71) ჰ. ლუნდბეკ ა/ს (DK)

ოტილიავეი 9, DK-2500 ვალბი, დანია (DK)

(72) ლარს კინ რასმუსენი (DK);

იან კეჰლერი (DK);

მაურო მარიგო (DK);

პაულო, ჟორჟ, ვიეირა ვიტალი (DK);

მორტენ ლანგორდი (DK);

- მიკელ ჯესინგი (DK);
- კარსტენ იული (DK)
- (74) თამაზ შილაკაძე
- (85) 2018 10 10
- (86) PCT/EP2017/058332, 2017 04 07
- (54) **1,5-დიჰიდრო-4H-პირაზოლო[3,4-d]პირიმიდინ-4-ონები და 1,5-დიჰიდრო-4H-პირაზოლო[4,3-c]პირიმიდინ-4-ონები, როგორც PDE1 ინჰიბიტორები**
- (57) ნაერთი ფორმულით (I)

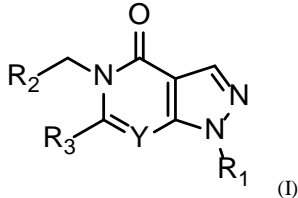

როგორც PDE1 ინჰიბიტორები და მათი გამოყენება სამკურნალო საშუალების სახით, კერძოდ, ნეიროდეგენერაციული და ფსიქიატრიული დარღვევების სამკურნალოდ.
 მუხლები: 4 დამოუკიდებელი
 11 დამოკიდებული
 ცხრილი: 1

აირის წყაროს მიმწოდებელი მილით 10 და გვერდითა დამჭერებით აღჭურვილ, ურთიერთსაწინააღმდეგო მხარეს ბრუნვის შესაძლებლობის მქონე გლინების 7 სახით შესრულებულ კრისტალიზატორს. გარდა ამისა, საჩამოსხმო ჭიქის ტანში შესრულებულია ერთმანეთთან დაკავშირებული ვერტიკალური 3 და ჰორიზონტალური არხები, რომლებიც შეერთებულია ხსენებულ ინერტული აირის მიმწოდებელ მილთან 10, ამასთან, ჰორიზონტალური არხები აღჭურვილია საქშენებით 4 ჰერმეტიკულ ავზში ინერტული აირის გასაფრქვევად.
 მუხლები: 1 დამოუკიდებელი
 ფიგურა: 4

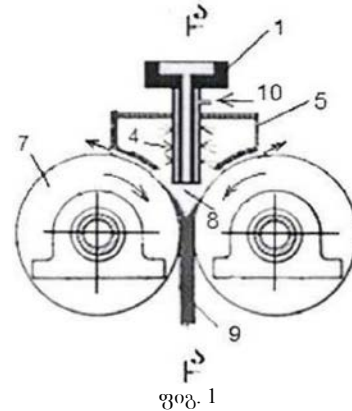

ბანყოფილება B

B 22

- (10) AP 2019 14718 A (51) Int. Cl. (2006) B 22 D 11/06
- (21) AP 2018 14718 (22) 2018 03 01
- (71) თამაზ ჯალიაშვილი (GE)
 მშენებელთა ქ. 4, ბ. 3, 3700, რუსთავი, საქართველო (GE);
 ომარ მიქაძე (GE)
 ფალიაშვილის ქ. 55, ბ. 26, 0179, თბილისი, საქართველო (GE);
 ვასილ კობალეიშვილი (GE)
 აბაშიძის ქ. 68, ბ. 47, 0162, თბილისი, საქართველო (GE);
 ოთარ ბარბაქაძე (GE)
 მოსკოვის გამზირი, V კვარტ., კორპ. 7, ბ. 26, 0145, თბილისი, საქართველო (GE)
- (72) თამაზ ჯალიაშვილი (GE);
 ომარ მიქაძე (GE);
 ვასილ კობალეიშვილი (GE);
 ოთარ ბარბაქაძე (GE)
- (54) **ლითონური ფურცლის უწყვეტი ჩამოსხმის დანადგარი**
- (57) დანადგარი შეიცავს შუალედურ ჩამოსასხმელ ავზს, მასთან ჰერმეტიკულად დაკავშირებულ საჩამოსხმო ჭიქას 2, თხევადი ლითონის 8 გამანაწილებელ ავზს 5, ინერტული

B 32

- (10) AP 2019 14701 A (51) Int. Cl. (2006) B 32 B 1/08
 B 32 B 27/34
 B 32 B 27/32
 B 32 B 27/18
 B 32 B 27/08
 F 16 L 9/12
- (21) AP 2016 14701 (22) 2016 07 06
- (31) 1041400
- (32) 2015 07 14
- (33) NL
- (71) ვავინ ბ. ვ. (NL)
 სტაციონსპლაინ 3, CW ზვოლგე, 8011, ნიდერლანდები (NL)
- (72) მარტინ რიმალი (CZ);
 დავიდ კრბეკი (CZ)
- (74) თამარ კოჭლამაზაშვილი
- (85) 2018 02 12
- (86) PCT/EP2016/065960, 2016 07 06
- (54) **მრავალშრიანი მილი და მისი წარმოების ხერხი**
- (57) მრავალშრიანი მილი შეიცავს შიგა ძირითად შრეს 1 და გარე შრეს 2, სადაც შიგა ძირითადი შრე და გარე შრე შეიცავენ პოლიპროპილენს. აგრეთვე, მრავალშრიანი მილი

შეიცავს მარმირებელ შრეს 3, 6 არმირებულს მინერალური ბოჭკოებით, რომელიც განლაგებულია შიგა ძირითად შრესა და გარე შრეს შორის. ამასთან, სულ მცირე, მიღის ერთი შრე, განლაგებულია შიგა ძირითად შრესა და გარე შრეს შორის, წარმოადგენს ჩამკეპტ შრეს 3, რომელიც შეიცავს პოლიამიდს.

მუხლები: 3 დამოუკიდებელი
20 დამოკიდებული

ფიგურა: 6

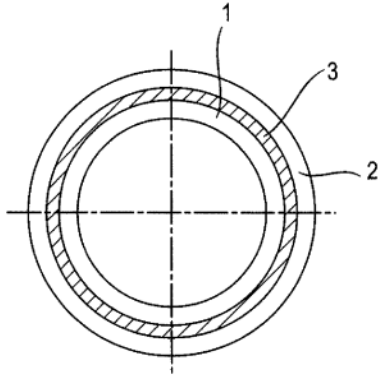

ფიგ. 1

B 41

(10) AP 2019 14785 A (51) Int. Cl. (2006)
B 41 J 5/10
G 06 F 3/02

(21) AP 2016 14785 (22) 2016 11 18
(31) 15472003.1
(32) 2015 11 19
(33) EP

(71) სპდ ლტდ (BG)
15-17, ტინტუავა სტრ., 1113 სოფია,
ბულგარეთი (BG)

(72) I.სლაფო, პრისტოვ ტორომანოვი (BG)
(74) შალვა გვარამაძე
(85) 2018 05 17

(86) PCT/EP2016/078194, 2016 11 18

(54) **დილაკი კლასიკური სისტემის და კლასიკურა**

(57) დილაკი შეიცავს, დილაკის კორპუსს (4), საკონტაქტო ელემენტს (5) საკონტაქტო შრით (6), რომელიც განლაგებულია დილაკის კორპუსის (4) ქვედა მხარეზე, ელასტიკური მასალისაგან დამზადებულ ზამბარულ ელემენტს (3) დილაკის მუშა სფლის უზრუნველსაყოფად და საწყის პოზიციაში მის დასაბრუნებლად, სახსნელ ხუფს (8), რომელიც მოხსნის შესაძლებლობით არის მიმაგრებული დილაკის კორპუსის (4) ზედა ზედაპირთან (7), სადაც სახსნელი საცმის ზედა ზედაპირზე, რომელიც ქმნის დილაკის საკონტაქტო მუშა ზედაპირს, განთავსებულია დილაკის ფუნქციების მხევენებელი წარწერები. გარდა ამისა, სახს-

ნელ ხუფს (8) აქვს თავი (10) და სახსნელი საცმის (8) ქვედა მხრიდან გამოშვებული, სულ მცირე, ერთი მაერთებელი ელემენტი (11), სადაც აღნიშნული, სულ მცირე, ერთი მაერთებელი ელემენტი (11) ჩადგმულია ფორმით და განლაგებით შესაბამის, სულ მცირე, ერთ მაერთებელ ნახვრეტში (9), რომელიც გათვალისწინებულია დილაკის კორპუსის (4) ზედა ნაწილში, ამასთან, დილაკის კორპუსი (4) და ზამბარული ელემენტი დამზადებულია ერთიანი დეტალის სახით იმავე ელასტიკური მასალისაგან.

მუხლები: 3 დამოუკიდებელი
8 დამოკიდებული

ფიგურა: 12

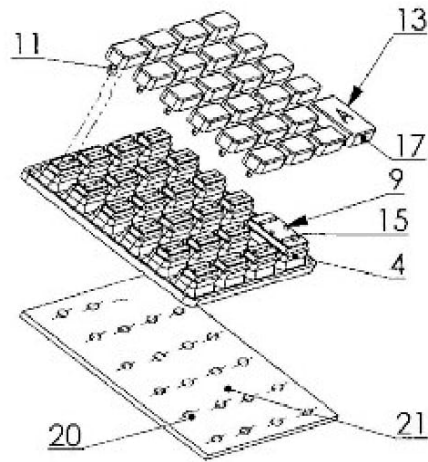

ფიგ. 10.1

B 67

(10) AP 2019 14931 A (51) Int. Cl. (2006)
B 67 D 1/06
B 67 D 1/04
F 16 K 11/18

(21) AP 2016 14931 (22) 2016 07 27

(71) სერგეი ალექსანდროვიჩ ბუჩიკი (RU)
რომანოვის ქ. 39, ბ. 143, 630091, ნოვოსიბირსკი, რუსეთის ფედერაცია (RU)

(72) სერგეი ალექსანდროვიჩ ბუჩიკი (RU)

(74) შალვა გვარამაძე

(85) 2018 11 22

(86) PCT/RU2016/000486, 2016 07 27

(54) **ნაკადების გადამრთველი აქსეზი და ბაზიანი სხეულების ხელით ჩამოსხმის მოწყობილობისათვის**

(57) ნაკადების გადამრთველი შეიცავს დრუცილინდრულ კორპუსს 1 სახურავით 2, რომლის ძირში 3 შესრულებულია კორპუსის დერმიდან რადიალურად და ერთნაირ მანძილზე განლაგებული ორი ან მეტი გამჭოლი შესაშვები 4 და ერთი გამოსაშვები 5 ნახვრეტი მიმ-

ვან 6 და სარინ 7 არსებთან შესაბამისად შესაერთებლად, ასევე, კორპუსში თანადერძულად დაყენებულ მუშტა დისკოს 8 მისი მობრუნების შესაძლებლობით და უძრავ მიმჭერ ფირფიტას 9 გამჭოლი ნახვრეტებით 10, რომელიც მოთავსებულია კორპუსის ძირში შესაშვები და გამოსაშვები ნახვრეტების ზემოთ ღრუს 11 წარმოქმნით, ამასთან, მიმჭერი ფირფიტის გამჭოლ ნახვრეტებში, უკუქცევით-წინსვლითი გადაადგილების შესაძლებლობით დაყენებულია სარქველები 12, ხოლო მიმჭერი ფირფიტის ზედაპირსა და კორპუსის ძირს შორის მოთავსებულია დრეკად-ელასტიკური მემბრანა 13 ამოზნექილ-ჩაზნექილი ჯიბეებით 14; უძრავ მიმჭერ ფირფიტაში გამჭოლი ნახვრეტები და დრეკად-ელასტიკური მემბრანის ჯიბეები 14 განთავსებულია კორპუსის ძირში შესაშვები ნახვრეტების პირდაპირ და თანადერძულად, ამასთან, დრეკად-ელასტიკური მემბრანის ჯიბეები მიმაგრებულია მიმჭერი ფირფიტის სარქველებზე ან ერთი მასალით ერთიანად არის მასთან შესრულებული, ხოლო მუშტა დისკო ხისტად არის დაკავშირებული ნაკადების გადამრთველის კორპუსიდან სახურავში ნახვრეტით გარეთ გამოყვანილ ლილვთან 15 და უძრავი მიმჭერი ფირფიტის ზედაპირთან, მიმხები ზედაპირის მხრიდან, ტანში აქვს ყრუ ნახვრეტი 16, რომელიც მუშტა დისკოს მობრუნებისას მოთავსებულია მიმჭერი ფირფიტის გამჭოლი ნახვრეტებიდან ერთერთთან შენაცვლებითი თანადერძული შეთავსების შესაძლებლობით.

მუხლები: 1 დამოუკიდებელი
4 დამოკიდებული

ფიგურა: 10

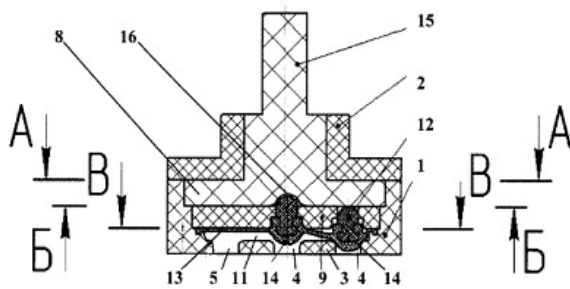

ფიგ. 1

ბაზოფილია C

C 07

(10) AP 2019 14518 A (51) Int. Cl. (2006)
C 07 D 223/16

- (21) AP 2015 14518 (22) 2015 11 18
- (31) P1400545
- (32) 2014 11 19
- (33) HU
- (71) რიხტერ გედეონ ნორტ. (HU)
დიომბროი უტ. 19-21, H-1103 ბუდაპეშტი,
უნგრეთი (HU)
- (72) თამაშ საბო (HU);
იოზეფი ნეუ (HU);
შანდორ გარადნაი (HU)
- (74) ლილიანა დარახველიძე
- (85) 2017 06 16
- (86) PCT/IB2015/058913, 2015 11 18
- (54) **ბენზაზეპინის წარმოებულების სინთეზის ხერხი**

(57) ფარმაცევტულად მისაღები 3-(3-[[[(7S)-3,4-დიმეთოქსიბიციკლო[4,2,0]ოქტა-1,3,5-ტრიენ-7-ილ)-მეთილ]-მეთილამინო]-პროპილ)-1, 3, 4,5-ტეტრაჰიდრო-7,8-დიმეთოქსი-2H-3-ბენზაზეპინ-2-ონის, ფორმულით (I)

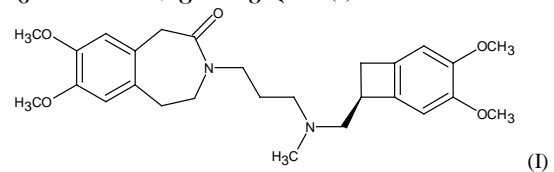

და შუალედური პროდუქტის, 7,8-დიმეთოქსი-1,3-დიჰიდრო-ბენზაზეპინ-2-ონის, ფორმულით (II)

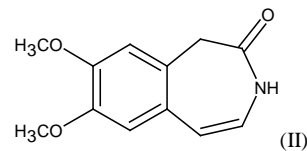

მიღების ხერხები.

მუხლები: 2 დამოუკიდებელი
9 დამოკიდებული

განყოფილება E

E 21

(10) AP 2019 14719 A (51) Int. Cl. (2006)
 E 21 D 13/00
 E 21 D 20/02
 E 21 D 11/10
 E 21 D 11/00
 E 21 D 9/00

(21) AP 2016 14719 (22) 2016 11 23
 (31) 10-2015-0165207
 (32) 2015 11 25
 (33) KR

(71) დონგ-ჰიუნ სეო (KR)
 606 ჰო, კოლონ დიჯიტალ ტაუერ ესტონ,
 212 გასან დიჯიტალ 1-რო, გუმხუნ-გუ,
 სეული 153-803, კორეის
 რესპუბლიკა (KR);
 მინ-კიუ სეო (KR)
 606 ჰო, კოლონ დიჯიტალ ტაუერ ესტონ,
 212 გასან დიჯიტალ 1-რო, გუმხუნ-გუ,
 სეული 153-803, კორეის
 რესპუბლიკა (KR);
 ჰიუნ ენჯინიარინგ ენდ კონსტრუქშენ კო.,
 ლტდ. (KR)
 925 ჰო, 358-39 ჰოსუ-რო, ილსადონგ-გუ
 გოიანგ-სითი გიონგი-დო 410-360, კორეის
 რესპუბლიკა (KR)

(72) მინ-კიუ სეო (KR);
 დონგ-ჰიუნ სეო (KR)

(74) ალექსანდრე გეგეჰკორი
 (85) 2018 03 01

(86) PCT/KR2016/013542, 2016 11 23

(54) **გვირაბის გაყვანის ხერხი წინასწარი და შუალედური სამაბრი ელემენტების გამოყენებით**

(57) გვირაბის გაყვანის ხერხი ითვალისწინებს ასაგები ძირითადი გვირაბის ადგილზე საპილოტე გვირაბის გათხრას; ნახვრეტის რადიალურად გაბურღვას საპილოტე გვირაბის დამუშავების ზედაპირიდან ძირითადი გვირაბის შიდა წინასწარი საყრდენი ელემენტის ზედა ბოლომდე ძირითადი გვირაბის გაყვანის ადგილებში; გაბურღულ ნახვრეტში შიდა წინასწარი საყრდენი ელემენტის ჩასმას, ხსნარის ჩასმას და შიდა წინასწარი საყრდენი ელემენტის დაფიქსირებას; ძირითადი გვირაბის გათხრას ძირითადი გვირაბის დამუშავების სახის გასწვრივ და ტორკრეტბეტონის შესხურებას ძირითადი გვირაბის დამუშავების ზედაპირზე; შუალედური საყრდენი ელემენტის დაყენებას შიდა წინასწარ საყრდენი ელემენტებს შორის ძირითადი გვირაბის დამუშავების ზედაპირზე; და შიდა წინასწარი საყრდენი ელემენტის და შუალედური საყრდენი ელემენტის დაკავშირებას ფირფიტის

სახის საყრდენი ელემენტით. გამოგონება, ასევე, ეხება ამ ხერხით აგებულ გვირაბს.
 მუხლები: 2 დამოუკიდებელი,
 12 დამოკიდებული
 ფიგურა: 23

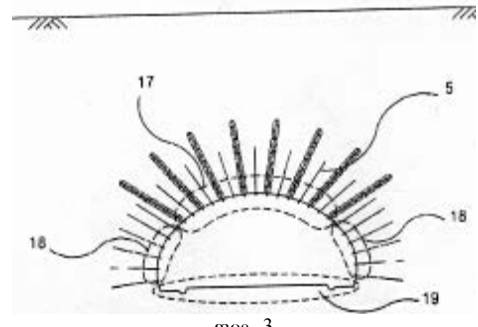

ფიგ. 3

ბამომონების კატეგორიები

ბანყოფილება A

A 61

- (11) P 2019 7020 B (51) Int. Cl. (2006)
A 61 K 31/495
A 61 P 25/24
A 61 P 25/28
A 61 P 25/18
C 07 D 295/096
C 07 D 207/28
- (10) AP 2019 14622 A (44) 9(517)/2019
- (21) AP 2016 14622
- (22) 2016 05 11
- (24) 2016 05 11
- (31) PA 2015 00284
- (32) 2015 05 13
- (33) DK
- (86) PCT/EP2016/060540, 2016 05 11
- (73) ჰ. ლუნდბეკ ა/ს (DK)
ოტილიაგვი 9, DK-2500 ვალბი (DK)
- (72) იენს კატეგი (SE);
ჰეიდი, ლოპეზ, დე დიეგო (DK);
კიმ, ლასე კრისტენსენი (DK);
რენე ჰოლმი (DK)
- (74) თამაზ შილაკაძე
- (54) **ვორტიოქსეპტინის პირობულუტამატი**

ბანყოფილება B

B 28

- (11) P 2019 7023 B (51) Int. Cl. (2006)
B 28 B 1/08
E 04 C 2/26
- (10) AP 2019 14792 A (44) 10(518)/2019
- (21) AP 2018 14792
- (22) 2018 05 22
- (24) 2018 05 22
- (73) გიორგი ლოლაძე (GE)
ფალიაშვილის ქ. 37/2, 0179,
თბილისი (GE)
- (72) გიორგი ლოლაძე (GE)
- (54) **თბოიზომეტური სამშენებლო
ელემენტის დამზადების ხერხი**

ბანყოფილება C

C 22

- (11) P 2019 7021 B (51) Int. Cl. (2006)
C 22 B 3/08
C 22 B 47/00
C 25 C 1/06
- (10) AP 2019 14617 A (44) 10(518)/2019
- (21) AP 2017 14617
- (22) 2017 10 27
- (24) 2017 10 27
- (73) ჯემალ შენგელია (GE)
ნუცუბიძის ქ. 2, ბ. 9, 0184, თბილისი (GE);
გიგლა წურწუშია (GE)
დიდი დილომი, ი. პეტრიწის ქ. 8ა, ბ. 2,
0131, თბილისი (GE);
თინათინ ლეჟავა (GE)
ნუცუბიძის ფერდობი II მკრ., კვარტ. III,
კორპ. 3, ბ. 35, 0183, თბილისი (GE);
ნანა ქოიავა (GE)
ნუცუბიძის ფერდობი II მკრ., კვარტ. IV,
კორპ. 2, ბ. 15, 0183, თბილისი (GE);
სალომე შიგარდელაშვილი (GE)
ფონიჭალა 3, კორპ. 28, ბ. 114, 0121,
თბილისი (GE);
ლევან ბერიაშვილი (GE)
ვახისუბანი, წულუკიძის III შესახ.,
კორპ. 9, ბ. 24, 0190, თბილისი (GE);
დავით გოგოლი (GE)
პოლიტოვსკაიას ქ. 8, სადარ. II, ბ. 29,
0186, თბილისი (GE);
ზვიად კურტანიძე (GE)
ლუბლიანას ქ. 11, კორპ. I, ბ. 82,
თბილისი (GE)
- (72) ჯემალ შენგელია (GE);
გიგლა წურწუშია (GE);
თინათინ ლეჟავა (GE);
ნანა ქოიავა (GE);
სალომე შიგარდელაშვილი (GE);
ლევან ბერიაშვილი (GE);
დავით გოგოლი (GE);
ზვიად კურტანიძე (GE)
- (74) გიგლა წურწუშია
- (54) **მანბანუმის ოქსიფური მადნების
ბამოტუტვის ხერხი**

C 25

- (11) P 2019 7022 B (51) Int. Cl. (2006)
C 25 C 5/02
C 25 C 7/02
- (10) AP 2019 14629 A (44) 6(514)/2019

- (21) AP 2017 14629
- (22) 2017 11 20
- (24) 2017 11 20
- (73) თამაზ აგლაძე (GE)
ოსელიანის ქ. 2, ბ. 62, თბილისი (GE);
მარინე დონაძე (GE)
მუხიანის IV ბ. მკრ., კორპ. 31, ბ. 62,
თბილისი (GE);
სსიპ „შოთა რუსთაველის საქართველოს
ეროვნული სამეცნიერო ფონდი“ (GE)
მ. ალექსიძის ქ. 1, თბილისი (GE)
- (72) თამაზ აგლაძე (GE);
მარინე დონაძე (GE)
- (54) **ვერცხლის მონოქლორბენოლი**
მონონაწილაკების მიღების ხერხი

- ულ. ჩერნიახოვსკოვო 61, ეკატერინ-
ბურგი, 620010, რუსეთის ფედერაცია (RU)
- (72) ივანე ნიკოლაევიჩ ბაიკალოვი (RU);
ალექსანდრ ანატოლიევიჩ პონომარევი (RU)
- (74) ალექსანდრე გეგეჭკორი
- (54) **ბარბით დასაყენებელი კომპლექტური**
მანაწილებელი მოწყობილობა და მისი
დაზაღების ხერხი

ბანყოფილება H

H 01

- (11) P 2019 7018 B (51) Int. Cl. (2006)
H 01 H 33/00
- (10) AP 2019 14818 A (44) 10(518)/2019
- (21) AP 2018 14818
- (22) 2018 06 26
- (24) 2018 06 26
- (31) 2017128384
- (32) 2017 08 08
- (33) RU
- (73) ოლო „სველ სილოვიე-ტრანსფორმა-
ტორი“ (RU)
ულ. ჩერნიახოვსკოვო 61, ეკატერინ-
ბურგი, 620010, რუსეთის ფედერაცია (RU)
- (72) ალექსანდრ ანატოლიევიჩ პონომარევი (RU);
პაველ სერგეევიჩ კრივოვოვი (RU);
სერგეი ნიკოლაევიჩ ტკაჩევი (RU)
- (74) ალექსანდრე გეგეჭკორი
- (54) **სამპოლუსიანი ამომრთველი**

- (11) P 2019 7019 B (51) Int. Cl. (2006)
H 02 B 13/02
- (10) AP 2019 14807 A (44) 10(518)/2019
- (21) AP 2018 14807
- (22) 2018 06 13
- (24) 2018 06 13
- (31) 2017122506
- (32) 2017 06 26
- (33) RU
- (73) ოლო „სველ სილოვიე-ტრანსფორმა-
ტორი“ (RU)
ულ. ჩერნიახოვსკოვო 61, ეკატერინ-
ბურგი, 620010, რუსეთის ფედერაცია (RU)
- (72) ანდრეი სერგეევიჩ ჩერნიხი (RU);
ალექსანდრ ანატოლიევიჩ პონომარევი (RU);
ივანე ნიკოლაევიჩ ბაიკალოვი (RU)
- (74) ალექსანდრე გეგეჭკორი
- (54) **ბარბით დასაყენებელი კომპლექტური**
მანაწილებელი მოწყობილობა

H 02

- (11) P 2019 7017 B (51) Int. Cl. (2006)
H 02 B 11/02
- (10) AP 2019 14801 A (44) 10(518)/2019
- (21) AP 2018 14801
- (22) 2018 06 05
- (24) 2018 06 05
- (31) RU2017119907
- (32) 2017 06 06
- (33) RU
- (73) ოლო „სველ სილოვიე-ტრანსფორმა-
ტორი“ (RU)

ლიზანიები

ბანასხაღები, რომლებზეც გამოტანილია გადაწყვეტილება რეგისტრაციის შესახებ

გადაწყვეტილების გასაჩივრება შესაძლებელია საქპატენტის სააპელაციო პალატაში გამოქვეყნებიდან 3 თვის ვადაში ან მცხეთის რაიონული სასამართლოს ადმინისტრაციულ საქმეთა კოლეგიაში 1 თვის ვადაში (მის.: ქ. მცხეთა, სამხედროს ქ. №17).

(10) AD 2019 1091 S

(51) 03-01

(21) AD 2019 1091

(22) 2019 05 28

(28) 11

(71) ნინო გიორგაძე (GE)

ი. აბაშიძის ქ. 69, ბ. 13, 0162, თბილისი, საქართველო (GE)

(72) ნინო გიორგაძე (GE)

(54) 1.-11. ჩანთები

(55)



1.1



1.2



1.3



1.4



2.1



2.2



2.3



2.4



2.5



2.6



3.1



3.2



3.3



3.4



3.5



4.1



4.2



4.3



5.1



5.2



5.3



5.4



6.1



6.2



6.3



7.1



7.2



7.3



8.1



9.1



9.2



9.3



10.1



11.1



11.2



11.3



11.4

(10) AD 2019 1080 S

(51) 06-01

(21) AD 2019 1080

(22) 2019 03 25

(28) 1

(71) შპს „დაისი“ (GE)

საქნაგოს დასახლება, ნაკვეთი 07/006, 0198, თბილისი, საქართველო (GE)

(72) დავით წითლანაძე (GE)

(54) სპაშო

(55)

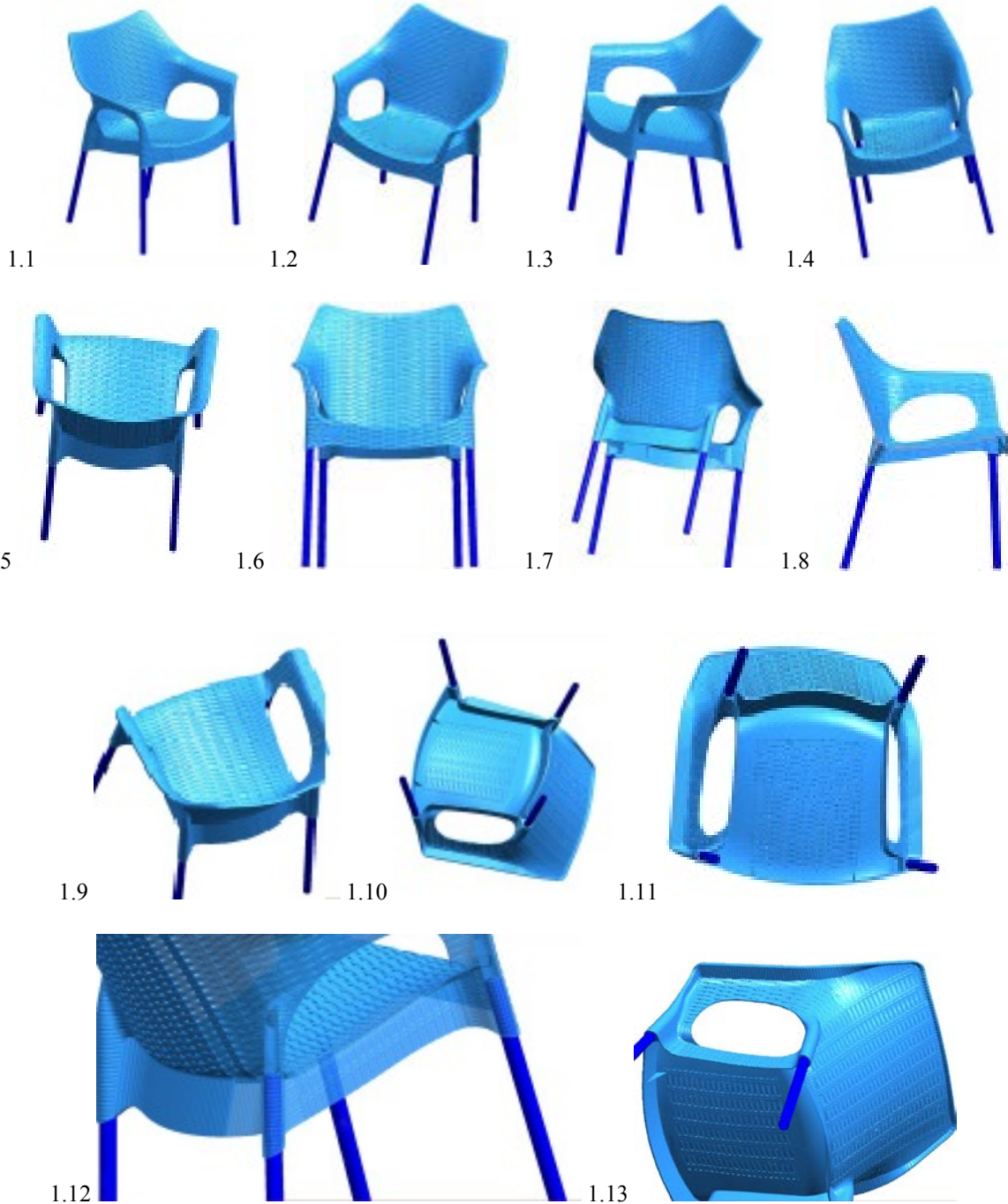

რეგისტრირებული ღიზინი

- (11) D 2019 817 S** **(51) 11-01**
(10) AD 2019 1069 S (44) 2019 05 27 №10
(21) AD 2018 1069
(22) 2018 12 18
(24) 2018 12 18
(28) 15
(18) 2023 12 18
(73) შპს „ზარაფხანა“ (GE)
 ლუბლიანას ქ. 15, 0159, თბილისი,
 საქართველო (GE)
(72) თეა თეთრაძე (GE);
 ქეთევან ჭიჭივეიშვილი (GE)
(54) **1.-15. საიუმშილო (ნაწარმი)**
-

სასაქონლო ნიშნები

ეროვნული პროცედურით შემოტანილი განაცხადები, რომლებზეც გამოტანილია გადაწყვეტილება რეზისტრაციის შესახებ

გადაწყვეტილების გასაჩივრება შესაძლებელია საქართველოს სააპელაციო პალატაში გამოქვეყნებიდან 3 თვის ვადაში ან მცხეთის რაიონული სასამართლოს ადმინისტრაციულ საქმეთა კოლეგიაში 1 თვის ვადაში (მის.: ქ. მცხეთა, სამხედროს ქ. №17).

(260) AM 2019 98406 A*

(210) AM 98406

(220) 2018 07 10

(731) ობშჩესტვო ს ოგრანიჩენიო ოტვეტსტვენოსტიუ „მილანია ხოუმ“ 357748 სტაგროპოლის მხარე, ქ. კისლოვოდსკი, ულ. შკოლნიია, დ. 20., რუსეთის ფედერაცია

(740) შალვა გვარამაძე

(540)



(591) შავი, ოქროსფერი, ღია ჩალისფერი

(531) 02.03.04; 02.03.08; 25.01.10; 25.01.19; 28.05

(511)

33 – ალკოჰოლიანი სასმელები (ღუდის გარდა); აპერიტივები; არაყი; ბრენდი; ღვინო; ღვინო დამზადებული ჭაჭაზე; არაყი; ალუბლის არაყი; დიჯესტივები [ლიქიორი და სპირტიანი სასმელები]; კოკტეილები; ლიქიორები; შერეული ალკოჰოლიანი სასმელები, იმ სასმელების გარდა, რომელიც დამზადებულია ღუდის ფუძეზე; ალკოჰოლიანი სასმელები, ღუდის გარდა; ხილის შემცველი ალკოჰოლიანი სასმელები; სპირტიანი სასმელები; გამოსხდით მიღებული სასმელები; თაფლზე დამზადებული სასმელები [მედოვუხა]; პიტნის ნაყენები; მწარე ნაყენები; მსხლის სიდრი; სიდრი; სპირტიანი ექსტრაქტები; ხილის სპირტიანი ექსტრაქტები; სპირტიანი ესენციები, ყველა ზემოთ ჩამოთვლილი საქონელი წარმოებული საქართველოში და დამზადებული რაჭის (საქართველო) ტერიტორიაზე გაზრდილი ან დამუშავებული პროდუქტის საფუძველზე.

35 – რეკლამა; მართვა ბიზნესის სფეროში; ადმინისტრირება საქმიან სფეროში; საოფისე სამ-

სახური; აბონირების ორგანიზება მესამე პირთათვის კავშირგაბმულობის მომსახურებაზე; იმპორტ-ექსპორტის სააგენტოები; კომერციული სახის ინფორმაციის სააგენტოების მომსახურება; სარეკლამო სააგენტოები; თვითღირებულების ანალიზი; სარეკლამო სივრცის გაქირავება; კომერციული საქმიანობის აუდიტი; საშუაშაგლო მომსახურება ბიზნესში პოტენციური კერძო ინვესტორებისა და მეწარმეთა შესარჩევად, რომლებსაც ესაჭიროებათ დაფინანსება; დაქირავების ბიუროები; მონაცემთა აგრომატიზებული ბაზის მართვა; საბუღალტრო დოკუმენტების აღრიცხვა; ანგარიშ-ფაქტურის გამოწერა; საქონლის დემონსტრირება; შეტყობინებათა ჩაწერა [კანცელარია]; საზოგადოებრივი აზრის შესწავლა; ბაზრის შესწავლა; საქმიანი ინფორმაცია; კომერციული ინფორმაცია და რჩევები მომხმარებლებისათვის [საქონელზე სამომხმარებლო ინფორმაცია]; კვლევები ბიზნესის სფეროში; კონსულტურული კვლევები; მარკეტინგული კვლევები; პერსონალის (თანამშრომელთა შტატების) დაკომპლექტება; კონსულტაციები ბიზნესის მართვისა და ორგანიზაციის საკითხებში; კონსულტაციები ბიზნესის ორგანიზაციის საკითხებში; კონსულტაციები საზოგადოებასთან ურთიერთობის (კავშირის) კომუნიკაციური სტრატეგიის ფარგლებში; კონსულტაციები ბიზნესის მართვის საკითხებში; პერსონალის მართვასთან დაკავშირებული კონსულტაციები; პროფესიული კონსულტაციები საქმიანობის სფეროში; კონსულტაციები სარეკლამო კომუნიკაციის სტრატეგიის ფარგლებში; რეკლამის მაკეტირება; მარკეტინგი; შემოქმედებითი ბიზნესის სფეროში მართვა; სპორტული მენეჯმენტი; რეზიუმეების დაწერა მესამე პირთათვის; სარეკლამო სცენარისთვის ტექსტების დაწერა; პრესის მიმოხილვა; რეესტრში ინფორმაციის განახლება და შენახვა; ინფორმაციის განახლება და შენახვა მონაცემთა ელექტრონულ ბაზებში; სარეკლამო მასალის განახლება; ტექსტების დამუშავება; გამოფენების ორგანიზება კომერციულ ან სარეკლამო მიზნებისათვის; გაზეთებზე ხელმოწერის ორგანიზება მესამე პირთათვის; მოდის ჩვენების ორგანიზება სარეკლამო მიზნებისათვის; სავაჭრო ბაზრობე-

ბის ორგანიზება კომერციული ან სარეკლამო მიზნით; ვიტრინების გაფორმება; სარეკლამო მასალების გაფორმება; კომერციული საქმიანობის შეფასება; საგადასახადო დოკუმენტების მომზადება; თავდების მოძიება; დახმარება საქმიანობის სფეროში; დახმარება კომერციულ ან სამრეწველო საწარმოების მართვაში; კომერციული შუამავლობა [მომსახურება]; საქმიანი ინფორმაციით უზრუნველყოფა ვებ-საიტების საშუალებით; კომერციული და საქმიანი კონტაქტების სფეროში ინფორმაციით უზრუნველყოფა; საქონლისა და მომსახურების ონ-ლაინ ვაჭრობისთვის ადგილებით მყიდველების და გამყიდველების უზრუნველყოფა; ვებ-საიტების ჩამონათვლის უზრუნველყოფა კომერციული ან სარეკლამო მიზნებისათვის; საქონლის პრეზენტაცია ყველა მედია საშუალებებით საცალო ვაჭრობის მიზნით; ეკონომიკური პროგნოზირება; აუქციონით გაყიდვა; საქონლის გასაღებაში ხელშეწყობა მესამე პირთათვის, მათ შორის, საქონლის საცალო და საბითუმო ვაჭრობა; სარეკლამო ფილმების წარმოება; საოფისე აღჭურვილობის და აპარატების გაქირავება; სარეკლამო დროის გაქირავება მასობრივი ინფორმაციის საშუალებებში; სარეკლამო მასალების გაქირავება; სარეკლამო დაფების გაქირავება; სავაჭრო ავტომატების გაქირავება; სავაჭრო სტენდების გაქირავება; სავაჭრო ადგილის (დახლის) გაქირავება; სარეკლამო ტექსტების პუბლიკაცია; რადიორეკლამა; აფიშების განთავსება; გარე რეკლამები; ნიშნების გავრცელება; სარეკლამო მასალების გავრცელება; სარეკლამო მასალების დაგზავნა; მონაცემების და წერილობითი შეტყობინებების რეგისტრაცია; სარეკლამო ტექსტების რედაქტირება; ინტერაქტიული რეკლამა კომპიუტერულ ქსელებში; ფოსტით რეკლამა; სატელევიზიო რეკლამა; დოკუმენტების აღწარმოება; სტატისტიკური მონაცემების შეგროვება და მიწოდება; ინფორმაციის შეგროვება კომპიუტერულ მონაცემთა ბაზიდან; ცნობები საქმიანი ოპერაციების შესახებ; ინფორმაციის სისტემატიზაცია კომპიუტერულ მონაცემთა ბაზაში; ბიზნესის მართვის საკითხებში საკონსულტაციო სამსახურები; საქმიანი კონტრაქტების შეთანხმება მესამე პირთათვის; მესამე პირთათვის კომერციული ოპერაციების შეთანხმება და შესრულება; ინფორმაციული ინდექსების შედგენა კომერციული ან სარეკლამო მიზნებისათვის; საგადასახადო დეკლარაციების შედგენა; ანგარიშების მდგომარეობაზე ანგარიშების შედგენა; ტელემარკეტინგი; ფსიქოლოგიური ტესტირება პერსონალის შერჩევისას; გარე ადმინისტრაციული მართვა კომპანიებისათვის; სასტუმროს საქმიანობის მართვა; შტატგარეშე თანამშრომლების საქმიანობის მართვა; კომერციული პროექტების მართვა სამშენებლო პროექტებისათვის; საქონლისა და მომსახურების ლიცენზირების

კომერციული მართვა მესამე პირთათვის; ხარჯების ანაზღაურების პროგრამების კომერციული მართვა მესამე პირთათვის; მომხმარებელთა ლოიალობის პროგრამების მართვა; პროგრამების მართვა მათთვის ვინც ხშირად მოგზაურობს; საქონლის შეკვეთის დამუშავების პროცესების მართვა; საზოგადოებრივი ურთიერთობის სფეროში გაწეული მომსახურება; მოდელების მიერ გაწეული მომსახურება საქონლის რეკლამის ან გასაღებაში ხელშეწყობის მიზნით; საბიუჯეტო სისტემის ოპტიმიზაცია გაყიდვების ხელშეწყობისათვის; ფასების შედარების სამსახური; სარეკლამო მომსახურება „გადახდა დაკლიკებაზე“; PPC-მომსახურება; სამდივნო სამსახური; მომარაგების მომსახურება მესამე პირთათვის [საქონლისა და მომსახურების შესყიდვა და უზრუნველყოფა მეწარმეებისთვის] მათ შორის საქონლის საბითუმო და საცალო ვაჭრობა; სტენოგრაფისტის მომსახურება; ყველა ეს მომსახურება დაკავშირებული 33-ე კლასის საქონელთან, რომელიც ჩართულია ამავე განაცხადში

- (260) AM 2019 101228 A
- (210) AM 101228
- (220) 2019 01 11
- (731) ნინო კირცხალია
რ. ჯაფარიძის ქ.9, 0179, თბილისი,
საქართველო
- (740) ვახტანგ ტოროტაძე
- (540)



ნახაი ბიზნისის კვანთაბინები
NEW TIFLIS APARTMENTS

- (591) თეთრი, შავი, ოქროსფერი, ლურჯი,
ყავისფერი
- (531) 27.05.01; 27.05.22; 29.01.15
- (526) ტიფლისი, TIFLIS
- (511)
- 43 – საკვები პროდუქტებითა და სასმელებით უზრუნველყოფა; დროებითი საცხოვრებელი უზრუნველყოფა.

- (260) AM 2019 101229 A
- (210) AM 101229
- (220) 2019 01 11
- (731) ნინო კირცხალია
რ. ჯაფარიძის ქ.9, 0179, თბილისი,
საქართველო
- (740) ვახტანგ ტოროტაძე

(540)



(591) შავ-თეთრი
 (531) 05.01.01; 06.01.01; 06.01.04; 26.04.02; 26.04.22;
 26.04.24; 27.05.24; 28.19
 (526) ბაკურიანი, BAKURIANI
 (511)
 43 – საკვები პროდუქტებითა და სასმელებით უზრუნველყოფა; დროებითი საცხოვრებელი უზრუნველყოფა.

(260) AM 2019 101401 A

(210) AM 101401

(220) 2019 01 29

(731) პეპსიკო, ინკ.

700 ანდერსონ ჰილ როუდი, პერჩეზი,
 ნიუ-იორკი, 10577, აშშ

(740) თამარ კოჭლამაზაშვილი

(540)

მიჰყევი გემოს

(591) შავ-თეთრი

(511)

29 – ხორცი, თევზი, ფრინველი და ნანადირევები; ხორცის ექსტრაქტები; დაკონსერვებული, გამხმარი და თბურად დამუშავებული ბოსტნეული და ხილი; ქექლე, მურაბა, კომპოტი; კვერცხი, რძე და რძის პროდუქტები; ზეთები და საკვები ცხიმები.

30 – ყავა, ჩაი, კაკაო და ხელოვნური ყავა; ბრინჯი, ტაპიოკა (მანიოკა) და საგო; ფქვილი და მარცვლოვანი პროდუქტი, პურ-ფუნთუშეული, საკონდიტრო ნაწარმი; საკვები ყინული; შაქარი, თაფლი, ბადაგი; საფუარი, საცხობი ფხვნილები; მარილი; მღოვი; ძმარი, სოუსები (საკაზმები); სანელებლები, ყინული.

(260) AM 2019 101495 A

(210) AM 101495

(220) 2019 02 01

(731) აკციონერნოე ობშჩესტვო „ვერტეკს“
 197350, სანკტ-პეტერბურგი, დაროვა ვ
 კამენკუ, დომ № 62, ლიტერა ა, რუსეთის
 ფედერაცია

(740) შალვა გვარამაძე

(540)

ELGINA

(591) შავ-თეთრი

(511)

5 – ფარმაცევტული და ვეტერინარული პრეპარატები; სამედიცინო დანიშნულების ჰიგიენური პრეპარატები; სამედიცინო ან ვეტერინარული დანიშნულების დიეტური საკვები და ნივთიერებები; ბავშვთა საკვები; დიეტური დანამატები ადამიანებისა და ცხოველები; სალბუნები, სახვევი მასალა; კბილის დასაბუნინი და კბილის ტვიფრის დასამზადებელი მასალა; მადეზინფიცირებელი საშუალებები; მავნე ცხოველების გასანადგურებელი პრეპარატები; ფუნგიციდები, პერბიციდები. სტომატოლოგიური აბრაზიული მასალა; აკონტინი; კბილის პროთეზის წებო; ჰაერის გამწმენდი პრეპარატები; ცილოვანი საკვები პროდუქტები სამედიცინო მიზნებისათვის; ცილოვანი პრეპარატები სამედიცინო მიზნებისათვის; სამედიცინო სპირტი; ალდეჰიდები ფარმაცევტული მიზნებისათვის; ძვირფასი ლითონების შენადნობები სტომატოლოგიური მიზნებისათვის; სტომატოლოგიური ამალგამა; სახამებელი დიეტური ან ფარმაცევტული მიზნებისათვის; ანესთეზიის საშუალებები; კამის ზეთი სამედიცინო მიზნებისათვის; ლეიკოპლასტიკი; ანგოსტურას ქერქი სამედიცინო მიზნებისათვის; მავნე ცხოველების გასანადგურებელი პრეპარატები; ასთმური ჩაი; მოყინვის საწინააღმდეგო მაღამოები ფარმაცევტული მიზნებისათვის; ჰემოროის სამკურნალო პრეპარატები; სახლის სოკოს გასანადგურებელი საშუალებები; ჩრჩილისაგან დამცავი პრეპარატები; პარაზიტების საწინააღმდეგო პრეპარატები; ანტიეპიკური საშუალებები; ბამბა, ანტიეპიკური; დიურეზის საწინააღმდეგო პრეპარატები; მეტეკების სამკურნალო ფანქრები; ბამბა, ასეპტიკური; ბუზსაჭერი წებოვანი ქაღალდი; ბაქტერიული ულტურების მკვებავი არე; ბაქტერიული კულტურების საკვები არე; ბაქტერიოლოგიური პრეპარატები სამედიცინო და ვეტერინარული მიზნებისათვის; ბაქტერიული შხამები; ფეხის კოჟრის საწინააღმდეგო რგოლები; სამედიცინო დანიშნულების აბაზანის პრეპარატები; მარილები (მინერალური წყლის აბაზანების); ჟანგბადის აბაზანები; ზღვის წყალი სამკურნალო აბაზანებისათვის; აბაზანის თერაპიული პრეპარატები; ბალზამის პრეპარატები სამედიცინო მიზნებისათვის; სახვევი ბანდები; ბალზამი სამედიცინო მიზნებისათვის; მსხვილფეხა რქოსანი პირუტყვის დასაბანი საშუალებები; ბიოციდები; ბისმუტის პრეპარატები ფარმაცევტული მიზნებისათვის; ტყვიის საფენები; ინსექტიციდები; ხის ნახშირი ფარმაცევტული მიზნებისათვის; კანფეტები, სამკურნალო; სამკურნალო ტალახი; სამედიცინო ნალექი (ტალახი); ტალახი (სამკურნალო); დამწვრობის დასამუშავებელი პრეპა-

რატები; კაშუ [აკაციის, პალმის წვენი] ფარმაცევტული მიზნებისათვის; ძვლის კოჟრების სამკურნალო პრეპარატები; კალომელი; ესპანურას ფხვნილი; რეზინი სტომატოლოგიური მიზნებისათვის; სიროფები, ვაჟინები ფარმაცევტული მიზნებისათვის; კაფსულები მედიკამენტებისათვის; ფარმაცევტული პრეპარატები; სახვევები ცხელი საფენებისათვის; ქამრები ქალის ჰიგიენური საფენებისათვის; ბამბა, სამედიცინო; ნაძენდი სამედიცინო მიზნებისათვის; კირის პრეპარატები ფარმაცევტული მიზნებისათვის; ძაღლების დასაბანი საშუალებები; რეპელენტები (ძაღლების); ქიმიურ-ფარმაცევტული პრეპარატები; ქლორალჰიდრატი ფარმაცევტული მიზნებისათვის; ქლოროფორმი; სიგარეტები თამბაქოს გარეშე სამედიცინო მიზნებისათვის; სტომატოლოგიური ცემენტი; ჩლიქების ცემენტი (ცხოველთა); საყალიბე ცვილი სტომატოლოგიური მიზნებისათვის; საკმევი სანთლები; კოკაინი; პარაზიტების საწინააღმდეგო საყელურები ცხოველებისათვის; თვალის საფენი კომპრესები; ვიტამინის პრეპარატები; გამტარები (ელექტროკარდიოგრაფის ელექტროდების ქიმიური); კონდურანგოს ქერქი სამედიცინო მიზნებისათვის; შეკრულობის საწინააღმდეგო წამლები; კონტაქტური ლინზების ხსნარები; ქიმიური კონტრაცეპტივები; კონტრასტული რადიოლოგიური ნივთიერებები სამედიცინო მიზნებისათვის; კოჟრის მოსაცილებელი პრეპარატები; ბამბა, სამედიცინო; მზით დამწვრობის საწინააღმდეგო პრეპარატები ფარმაცევტული მიზნებისათვის; კაუსტიკური ფანქრები; მოყინვის სამკურნალო პრეპარატები; ჰემოსტატიკური ფანქრები; კროტონის ქერქი; კურარე; ვაქცინები; სარეცხი საშუალებები სამედიცინო მიზნებისათვის; სამკურნალო მცენარეების ნახარშები ფარმაცევტული მიზნებისათვის; კბილის დასაბუნე მასალები; კბილის ტვიფრის დასამზადებელი მასალა; კბილის ლაკები; კბილის მასტიკა; სახვევი მასალა, სამედიცინო; ფაიფური კბილის პროთეზებისათვის; კბილის ამოჭრის გასაადვილებელი პრეპარატები; სისხლის გასაწმენდი საშუალებები; მადეზინფიცირებელი საშუალებები ჰიგიენური მიზნებისათვის; დოდორანტები, რომელიც არ არის განკუთვნილი ადამიანებისთვის და ცხოველებისთვის; თაგვების გასანადგურებელი პრეპარატები; სამედიცინო დანიშნულების დიაბეტური პური; საჭმლის მონელების ხელშემწყობი საშუალებები ფარმაცევტული მიზნებისათვის; დივიტალინი; ტკივილგამაყუჩებელი საშუალებები; მედიკამენტები; მედიკამენტებიანი ყუთები, პორტატიული; მაგნეზია ფარმაცევტული მიზნებისათვის; მელისას წყალი ფარმაცევტული მიზნებისათვის; მინერალური წყლები სამედიცინო მიზნებისათვის; მარილები (მინერალური წყლის); თერმული წყლები; ხის ქერქი ფარმაცევტული მიზნებისათვის; ელექსირები (ფარ-

მაცევტული პრეპარატები); ლეიკოპლასტირის მოსაცილებელი გამსხნელები; სპოროვანების საწინააღმდეგო პრეპარატები; ტამპონები (ჭრილობის შეხორცებისას გამოსაყენებელი); მარილები სამედიცინო მიზნებისათვის; რთული ეთერები ფარმაცევტული მიზნებისათვის; მარტივი ეთერები ფარმაცევტული მიზნებისათვის; სახვევი მასალა (ქირურგიული); ევკალიპტის ნაყენი ფარმაცევტული მიზნებისათვის; ევკალიპტი ფარმაცევტული მიზნებისათვის; საფადართო საშუალებები; ფქვილი ფარმაცევტული მიზნებისათვის; რძის ფხვნილი ბავშვთა კვებისათვის; სიცხის დამწვევი საშუალებები; კამა სამედიცინო მიზნებისათვის; ნაყენები (სამკურნალო); სამკურნალო ჩაი; თევზის ქონი; ფუნგიციდები; ნერვული სისტემის გასამაგრებელი საშუალებები; გვაიაკოლი ფარმაცევტული მიზნებისათვის; ჭიის წამლები; სახვევი დოღბანდი; საფადართო საშუალებები; ევლატინი სამედიცინო მიზნებისათვის; ნაღველა ფარმაცევტული მიზნებისათვის; ბაქტერიციდები; გლიცეროფოსფატები; რეზინი სამედიცინო მიზნებისათვის; სელის ზეთი სამედიცინო მიზნებისათვის; სელის თესლი ფარმაცევტული მიზნებისათვის; საცხები სამედიცინო მიზნებისათვის; საცხები ვეტერინარული მიზნებისათვის; წველის დროს გამოსაყენებელი საცხები; ქიმიური პრეპარატები ორსულობის დიაგნოსტიკისათვის; ზეთები (სამკურნალო); ჰემატოგენი; ჰემოგლობინი; ბალახები (სამკურნალო); ჰორმონები სამედიცინო მიზნებისათვის; მღოვავის ზეთი სამედიცინო მიზნებისათვის; ჰიდრასტინი; ჰიდრასტინინი; ბამბა, ჰიგროსკოპიული; სპერმა (ხელოვნური განაყოფიერების); რეპელენტები; იოდის ნაყენი; პეპტონები ფარმაცევტული მიზნებისათვის; იოდოფორმი; ირლანდიური ხავსი სამედიცინო მიზნებისათვის; იალაპა; უნაბი, სამკურნალო; ძირტკბილა ფარმაცევტული მიზნებისათვის; თამბაქოს ექსტრაქტები (ინსექტიციდები); რძის ფერმენტები ფარმაცევტული მიზნებისათვის; ალაოს რძის სასმელები სამედიცინო მიზნებისათვის; ცხოველების დასაბანი საშუალებები; სელის საკვები სამედიცინო მიზნებისათვის; სელის თესლის ფქვილი ფარმაცევტული მიზნებისათვის; ლოსიონები ფარმაცევტული მიზნებისათვის; ლაქტოზა ფარმაცევტული მიზნებისათვის; რძის შაქარი ფარმაცევტული მიზნებისათვის; ჭუპრების გასანადგურებელი პრეპარატები; საფუარი ფარმაცევტული მიზნებისათვის; ლოკოკინების გასანადგურებელი პრეპარატები; მალამოები; ლუპულინი ფარმაცევტული მიზნებისათვის; საღეჭი რეზინი სამედიცინო მიზნებისათვის; მანგრის ხის ქერქი ფარმაცევტული მიზნებისათვის; ქვედა საცვალი ჰიგიენური; ქალის ჰიგიენური ქვედა საცვალი; პიტნა ფარმაცევტული მიზნებისათვის; ჭრაქის საწინააღმდეგო ქიმიური პრეპარატები; ალაო ფარმაცევტუ-

ლი მიზნებისათვის; მავნე მცენარეების გასანადგურებელი პრეპარატები; გოგირდის ჩხირები (მადეზინფიცირებელი საშუალებები); პომადები სამედიცინო მიზნებისათვის; ნაყენები სამედიცინო მიზნებისათვის; შრატები; მენტოლი; ვერცხლისწყლის მაღამოები; მიკროორგანიზმების საკვები ნივთიერებები; მიკროორგანიზმების კულტურები სამედიცინო და ვეტერინარული მიზნებისათვის; კარამელი ფარმაცევტული მიზნებისათვის; ვირთაგვების საწამლავი; ბუხსაჭერები (წებოვანი); ბუხების გასანადგურებელი პრეპარატები; მდოგვი ფარმაცევტული მიზნებისათვის; ლოსიონები ვეტერინარული მიზნებისათვის; ალუჩის ხის ქერქი ფარმაცევტული მიზნებისათვის; ხორბლის გუდაფშუტით დაავადებული მარცვლოვნების დასამუშავებელი ქიმიური პრეპარატები; ნარკოტიკები; საყნოსავი მარილები; მაღამოები ფარმაცევტული მიზნებისათვის; ოპიუმის პრეპარატები; ოპიუმი; ოპოდელდოკი; ორგანოთერაპიის პრეპარატები; სტომატოლოგიური ამაღვამები; პექტინები ფარმაცევტული მიზნებისათვის; მენსტრუალური ტამპონები; ჰიგიენური ტამპონები; მენსტრუალური საფენები; პირსახოცები (ჰიგიენური); ფენოლი ფარმაცევტული მიზნებისათვის; ქაღალდი მდოგვის საღებუნებისათვის; პარაზიტების გასანადგურებელი საშუალებები; კანის მოსავლელი ფარმაცევტული პრეპარატები; მცენარეული ჩაი სამედიცინო მიზნებისათვის; ფარმაცევტული პრეპარატები (ქერტლის საწინააღმდეგო); პეპსინები ფარმაცევტული მიზნებისათვის; კაფსულები ფარმაცევტული მიზნებისათვის; პირველი სამედიცინო დახმარების ნაკრებები, პორტატიული; ფოსფატები ფარმაცევტული მიზნებისათვის; ფილოქსერას საწინააღმდეგოდ დასამუშავებელი ქიმიური პრეპარატები; გაოფლიანების საწინააღმდეგო საშუალებები (ფეხის); პლაზმა (სისხლის); შხამები; კალიუმის მარილები სამედიცინო მიზნებისათვის; პირეტრუმის ფხვნილი; კვებრასო სამედიცინო მიზნებისათვის; სინამაქი სამედიცინო მიზნებისათვის; ქინაქინას ხის ქერქი სამედიცინო მიზნებისათვის; ქინაქინა სამედიცინო მიზნებისათვის; ქინოლინი სამედიცინო მიზნებისათვის; რადიოაქტიური ნივთიერებები სამედიცინო მიზნებისათვის; რადიუმი სამედიცინო მიზნებისათვის; სამკურნალო ფესვები, ძირხვენები; რევანდის ფესვები ფარმაცევტული მიზნებისათვის; მატონიზებელი საშუალებები (სამკურნალო პრეპარატები); აზოტმუავა ბისმუტის ფუქემარილი ფარმაცევტული მიზნებისათვის; სარსაპარილა სამედიცინო მიზნებისათვის; სისხლი სამედიცინო მიზნებისათვის; წურბლები სამედიცინო მიზნებისათვის; მხრის ქირურგიული სახვევები; ტრანკვილიზატორები; ჭვავის რქა ფარმაცევტული მიზნებისათვის; სეროთერაპიის მედიკამენტები; მდოგვის საფენები; ნიადაგის სტერილიზაციის პრეპარატები;

ტები; საძილე საშუალებები; ნატრიუმის მარილები სამედიცინო მიზნებისათვის; სტერილიზაციის პრეპარატები; სტრიქინინი; შემკვრელი საშუალებები; შაქარი სამედიცინო მიზნებისათვის; მედიცინაში გამოსაყენებელი სულფამიდური პრეპარატები; სამედიცინო სანთლები; ღვინის ქვა ფარმაცევტული მიზნებისათვის; სკიპიდარი ფარმაცევტული მიზნებისათვის; სკიპიდრის ხეთი ფარმაცევტული მიზნებისათვის; ტიმოლი ფარმაცევტული მიზნებისათვის; ოფლდენის საწინააღმდეგო საშუალებები; ჩრჩილისაგან დამცავი საშუალებებით გაკლენთილი ქაღალდი; ვეტერინარული პრეპარატები; ვაზის დაავადების სამკურნალო ქიმიური პრეპარატები; პარაზიტების გასანადგურებელი პრეპარატები; ჩირქროვის პრეპარატები; აცეტატები ფარმაცევტული მიზნებისათვის; მუავები ფარმაცევტული მიზნებისათვის; ლენტები (სამედიცინო მწებავი); ალკალოიდები სამედიცინო მიზნებისათვის; დიეტური საკვები პროდუქტი სამედიცინო მიზნებისათვის; ბავშვთა კვება; ალუმინის აცეტატი ფარმაცევტული მიზნებისათვის; ნუშის რძე ფარმაცევტული მიზნებისათვის; მზით დამწვრობის საწინააღმდეგო მაღამოები; წყლის აბაზანების მარილები სამედიცინო მიზნებისათვის; ძირტებილას ჩხირები ფარმაცევტული მიზნებისათვის; სასმელი სოდა ფარმაცევტული მიზნებისათვის; ბიოლოგიური პრეპარატები სამედიცინო მიზნებისათვის; ბრომი ფარმაცევტული მიზნებისათვის; დიეტური სასმელები სამედიცინო მიზნებისათვის; ქაფურის ხეთი სამედიცინო მიზნებისათვის; ქაფური სამედიცინო მიზნებისათვის; შაქარყინული სამედიცინო მიზნებისათვის; კარბოლინი (პარაზიტების საწინააღმდეგო საშუალება); ალგინატები; ლეციტინი სამედიცინო მიზნებისათვის; აირები სამედიცინო მიზნებისათვის; ჰიგიენური საფენები ტრუსებისათვის; დედარძე ფარმაცევტული მიზნებისათვის; გასახდომად განკუთვნილი სამედიცინო პრეპარატები; ცელულოზის რთული ეთერები ფარმაცევტული მიზნებისათვის; კაუსტიკები ფარმაცევტული მიზნებისათვის; ცელულოზის მარტივი ეთერები ფარმაცევტული მიზნებისათვის; მარცვლოვნების დამუშავებისას მიღებული თანაპროდუქტები სამედიცინო მიზნებისათვის; ქიმიური პრეპარატები ფარმაცევტული მიზნებისათვის; კოლოდიუმი ფარმაცევტული მიზნებისათვის; ღვინის მუავას მუავა ქვა ფარმაცევტული მიზნებისათვის; კრეოზოტი ფარმაცევტული მიზნებისათვის; მედიკამენტები სტომატოლოგიური მიზნებისათვის; მედიკამენტები ადამიანებისათვის; მედიკამენტები ვეტერინარული მიზნებისათვის; დიაგნოსტიკური პრეპარატები სამედიცინო მიზნებისათვის; გლიცერინი სამედიცინო მიზნებისათვის; მიქსტურები; ფერმენტები ფარმაცევტული მიზნებისათვის; გოგირდის ფხვნილი სამედიცინო მიზნებისათვის; ფორმალ-

დეჰიდი ფარმაცევტული მიზნებისათვის; ბადა-
ხები სამედიცინო მიზნებისათვის (მოსაწვევი);
ფუმიგაციის პრეპარატები სამედიცინო მიზნები-
სათვის; გაღმუავა ფარმაცევტული მიზნებისათ-
ვის; ვახელინი სამედიცინო მიზნებისათვის;
გლუკოზა სამედიცინო მიზნებისათვის; გუმიგუ-
ტი სამედიცინო მიზნებისათვის; გურიუნბალზა-
მი სამედიცინო მიზნებისათვის; სვიას ექსტრაქ-
ტები ფარმაცევტული მიზნებისათვის; აბუსალა-
თინის ზეთი სამედიცინო მიზნებისათვის; წყალ-
ბადის ზეჟანგი სამედიცინო მიზნებისათვის; იო-
დი ფარმაცევტული მიზნებისათვის; იოდიდები
ფარმაცევტული მიზნებისათვის; ტუტე ლითო-
ნების იოდიდები ფარმაცევტული მიზნებისა-
თვის; იზოტოპები სამედიცინო მიზნებისათვის;
დიეტური ნივთიერებები სამედიცინო მიზნებისა-
თვის; საფენები შარდის ან განავლის შეუკავებ-
ლობით დაავადებულთათვის; შეუკავებლობით
დაავადებულთა ჰიგიენური საფენები; ბიოლო-
გიური პრეპარატები ვეტერინარული მიზნებისა-
თვის; ქიმიური პრეპარატები სამედიცინო მიზნე-
ბისათვის; ქიმიური პრეპარატები ვეტერინარუ-
ლი მიზნებისათვის; რეაქტივები სამედიცინო ან
ვეტერინარული მიზნებისათვის (ქიმიური); გამწ-
მენდი პრეპარატები (კონტაქტური ლინზების);
დიასტაზა სამედიცინო მიზნებისათვის; დიეტუ-
რი ბოჭკო; ფერმენტები სამედიცინო მიზნებისა-
თვის; ფერმენტები ვეტერინარული მიზნებისათ-
ვის; ფერმენტული პრეპარატები სამედიცინო
მიზნებისათვის; ფერმენტული პრეპარატები ვე-
ტერინარული მიზნებისათვის; ქვედა საცვალი
(შეუკავებლობით დაავადებულთა), შემწოვი; სი-
კატივები (გამომშრობი ნივთიერებები) სამედი-
ცინო მიზნებისათვის; სამკურნალო ლოსიონე-
ბით გაუღენთილი ხელსახოცები; მიკროელემენ-
ტების შემცველი პრეპარატები ადამიანისა და
ცხოველებისათვის; ამინომჟავები სამედიცინო
მიზნებისათვის; ამინომჟავები ვეტერინარული
მიზნებისათვის; ბალიშები (ძუძუთი კვებისას გა-
მოსაყენებელი პატარა); კედრის ქერქი (რეპე-
ლენტი); მადეზინფიცირებელი საშუალებები
ქიმიური ტუალეტებისათვის; თევზის ფქვილი
ფარმაცევტული მიზნებისათვის; მინერალური
საკვები დანამატები; პირის დრუს მოვლის სა-
მედიცინო საშუალებები; კვების დანამატები;
ძვლის ცემენტი ქირურგიული და ორთოპედიუ-
ლი მიზნებისათვის; მწერების გასადევნი შესახ-
რჩოლებლები; აკარიციდები; ანტიბიოტიკები;
მადის დასათრგუნ საშუალებები სამედიცინო
მიზნებისათვის; ბრონქების გასაფართოებელი
პრეპარატები; ბალიშები (კოჟრის); მოლესკინი
სამედიცინო მიზნებისათვის; ვაგინალური ხსნა-
რები; თმის ზრდის ხელშემწყობი სამედიცინო
პრეპარატები; სტეროიდები; დამხმარე საშუალე-
ბები სამედიცინო მიზნებისათვის; ცოცხალი
ქსოვილები ქირურგიული იმპლანტები; თვა-
ლის სახვევები სამედიცინო მიზნებისათვის; შა-

ნგბადი სამედიცინო მიზნებისათვის; დეზოდო-
რანტები (ტანსაცმლისა და ქსოვილის); ჰაერის
მადეზოდორირებელი საშუალებები; გამოსა-
რეცი საშუალებები სამედიცინო მიზნებისათ-
ვის; დეროვანი უჯრედები სამედიცინო მიზნე-
ბისათვის; დეროვანი უჯრედები ვეტერინარული
მიზნებისათვის; ბიოლოგიური ქსოვილის კულ-
ტურები, სამედიცინო დანიშნულების; ბიოლოგ-
იური ქსოვილის კულტურები, ვეტერინარული
დანიშნულების; სამედიცინო დანიშნულების გა-
მაგრებელი სპრეი; პირადი მოხმარების საც-
ხები ინტიმური ადგილებისთვის; ალოე ვერას
პრეპარატები სამედიცინო მიზნებისთვის; მარგა-
ლიტის ფხვნილი სამედიცინო მიზნებისათვის;
სექსუალური აქტივობის შესამცირებელი პრეპა-
რატები; ბავშვის საფენები; ბავშვის საფენი-საც-
ვალი; თვალის დასაბანი სამედიცინო საშუალე-
ბები; მადის დასაქვითებელი აბები; გასახდომი
აბები; გასარუჯი აბები; ანტიოქსიდანტური აბე-
ბი; დიეტური დანამატები ცხოველებისთვის; დი-
ეტური ცილოვანი დანამატები; სელის დიეტუ-
რი დანამატები; სელის ზეთის დიეტური დანამა-
ტები; ხორბლის ჩანასახის დიეტური დანამატე-
ბი; საფუარის დიეტური დანამატები; დედარძის
დიეტური დანამატები; პროპოლისის სამედიცინო
მიზნებისათვის; პროპოლისის დიეტური დანამა-
ტები; ყვავილის მტვერის დიეტური დანამატები;
ფერმენტული დიეტური დანამატები; გლუკოზის
დიეტური დანამატები; ლეციტინის დიეტური
დანამატები; ალგინატის დიეტური დანამატები;
ალგინატები ფარმაცევტული მიზნებისათვის;
კაზეინის დიეტური დანამატები; პროტეინული
დიეტური დანამატები; პროტეინული დანამატე-
ბი ცხოველებისთვის; რეაქტიული ქაღალდი სა-
მედიცინო ან ვეტერინარული მიზნებისათვის;
სამედიცინო სპირტი; მავნე ცხოველების გასანა-
დგურებელი პრეპარატები; ცხოველთა საფენე-
ბი; სადეზინფექციო საშუალებები; ქირურგიუ-
ლი წებო; სადიაგნოსტიკო ბიოლოგიური მარ-
კერი სამედიცინო მიზნებისთვის; აკნეს სამკურ-
ნალო საშუალებები; სამედიცინო საკვები ცხო-
ველთათვის; სადიაგნოსტიკო საშუალებები ვე-
ტერინარული მიზნებისთვის; ბამბის ჩხირები
სამედიცინო მიზნებისთვის; ბამბის ტამპონები
სამედიცინო მიზნებისთვის; ჩვილთა ფორმულა
(რძიანი ნარევი); რძის ფხვნილი ჩვილებისათ-
ვის; ტრანსპლანტატი (ცოცხალი ქსოვილები);
კოლაგენი სამედიცინო მიზნებისათვის; მცენა-
რეთა ექსტრაქტები ფარმაცევტული მიზნებისა-
თვის; წამლები; მიკროორგანიზმების პრეპარა-
ტები, სამედიცინო და ვეტერინარული დანიშნუ-
ლების.

35 – საქონლის დემონსტრირება; კომერციული
ინფორმაცია და რჩევები მომხმარებლისათვის
(საქონელზე სამომხმარებლო ინფორმაცია); მარ-
კეტინგი; გამოფენების ორგანიზება კომერ-
ციული ან სარეკლამო მიზნებისათვის; სავაჭრო

ბაზრობების ორგანიზება კომერციული ან სარეკლამო მიზნებისათვის; ვიტრინების გაფორმება; კომერციული საქმიანობის შეფასება; საქონლის პრეზენტაცია ყველა მედია საშუალებით საცალო ვაჭრობის მიზნით; სამკურნალო წამლო საშუალებების, ვეტერინარული და პიგიენური პრეპარატების და სამედიცინო დანიშნულების მასალების საცალო ან საბითუმო ვაჭრობით მომსახურება; საქონლის გასაღებაში ხელ შეწყობა მესამე პირთათვის; სარეკლამო ფილმების წარმოება; სარეკლამო ტექსტების პუბლიკაცია; რადიორეკლამა; აფიშების განთავსება; გარე რეკლამა; ნიმუშების გავრცელება; სარეკლამო მასალების გავრცელება; სარეკლამო მასალის გადაგზავნა; სარეკლამო ტექსტების რედაქტირება; რეკლამა; ინტერაქტიული რეკლამა კომპიუტერულ ქსელში; რეკლამა ფოსტით; ტელერეკლამა; გაზეთში სარეკლამო რუბრიკების შედგენა; ტელე მარკეტინგი; მომარაგების მომსახურება მესამე პირთათვის (შესყიდვა და უზრუნველყოფა საქონლით მეწარმეებისა).

(260) AM 2019 101515 A
(210) AM 101515
(220) 2019 02 05

(731) სოსიეტე დე პროდუი ნესტლე ს.ა.
1800 ვევე, შვეიცარია
(740) თამაზ შილაკაძე
(540)

KIT KAT

(591) შავ-თეთრი
(511)

30 – ყავა, ყავის ესენცია და ყავის ექსტრაქტები, ყავისა და ვარდკაჭაჭას ნარევეები, ყავის შემცველები; ჩაი და ჩაის ექსტრაქტები; კაკაო და კაკაოს ნაწარმი; შოკოლადი და შოკოლადის ნაწარმი, საკონდიტრო ნაწარმი და კანფეტები; შაქარი, ფქვილი, მარცვლეულის, ბრიჯისა და ფქვილის ნაწარმი; პური, ორცხობილა, ნამცხვარი, ტკბილღვეხელი, პურ-ფუნთუშეული, ნაყინი, საკვები ყინული. გაყინული ტკბილეული, ნაყინისა და გაყინული ტკბილეულის დასამზადებელი პრეპარატები; შემკვრელი ნივთიერებები საკვები ყინულისათვის; თაფლი და თაფლის შემცველები; პუდინგები; საუზმეული, მზაკერძები და ღვინოები.

(260) AM 2019 101622 A
(210) AM 101622
(220) 2019 02 12

(731) შპს „ORNADO MEDICINE ორნადო მედიცინა“
სოფ. ირგანჩაი, 1707, დმანისის რაიონი, საქართველო

(740) ნატალია კაპანაძე
(540)

ZORMICINE ЗОРМИЦИНЕ ზორმიცინე

(591) შავ-თეთრი
(511)

5 – ფარმაცევტული პრეპარატები.

(260) AM 2019 101623 A
(210) AM 101623
(220) 2019 02 12

(731) შპს „ORNADO MEDICINE ორნადო მედიცინა“
სოფ. ირგანჩაი, 1707, დმანისის რაიონი, საქართველო

(740) ნატალია კაპანაძე
(540)

ORNACARD ОРНАКАРД ორნაკარდი

(591) შავ-თეთრი
(511)

5 – ფარმაცევტული პრეპარატები.

(260) AM 2019 101624 A
(210) AM 101624
(220) 2019 02 12

(731) შპს „ORNADO MEDICINE ორნადო მედიცინა“
სოფ. ირგანჩაი, 1707, დმანისის რაიონი, საქართველო

(740) ნატალია კაპანაძე
(540)

CSINOBROL ЦСИНОБРОЛ ცსინობროლი

(591) შავ-თეთრი
(511)

5 – ფარმაცევტული პრეპარატები.

(260) AM 2019 101625 A
(210) AM 101625
(220) 2019 02 12

(731) შპს „ORNADO MEDICINE ორნადო მედიცინა“
სოფ. ირგანჩაი, 1707, დმანისის რაიონი, საქართველო

(740) ნატალია კაპანაძე
(540)

PANTARON
ΠΑΝΤΑΡΟΗ
პანტარონი

(591) შავ-თეთრი
(511)
5 – ფარმაცევტული პრეპარატები.

(260) AM 2019 101626 A
(210) AM 101626
(220) 2019 02 12

(731) შპს „ORNADO MEDICINE ორნადო მედიცინა“
სოფ. ირგანჩაი, 1707, დმანისის რაიონი, საქართველო

(740) ნატალია კაპანაძე
(540)

ORNOFLEX
ΟΡΗΟΦΛΕΚΣ
ორნოფლექსი

(591) შავ-თეთრი
(511)
5 – ფარმაცევტული პრეპარატები.

(260) AM 2019 101627 A
(210) AM 101627
(220) 2019 02 12

(731) შპს „ORNADO MEDICINE ორნადო მედიცინა“
სოფ. ირგანჩაი, 1707, დმანისის რაიონი, საქართველო

(740) ნატალია კაპანაძე
(540)

ORNAKLIN
ΟΡΗΑΚΛΙΗ
ორნაკლინი

(591) შავ-თეთრი
(511)
5 – ფარმაცევტული პრეპარატები.

(260) AM 2019 101633 A
(210) AM 101633
(220) 2019 02 12

(731) ედიშერ შამათავა
ნამგალაძის ქ.10, ქუთაისი, საქართველო

(540)



(591) შავ-თეთრი
(531) 02.01.20; 02.01.22; 03.03.01; 03.03.17; 03.04.11; 06.01.01; 24.01.03; 24.01.08; 24.01.09; 24.01.11; 24.13.01; 25.01.05; 27.05.04; 28.19

(511)
29 – ხორცი, თევზი, ფრინველი და ნანადირევი; ხორცის ექსტრაქტები; დაკონსერვებული, გამხმარი და თბურად დამუშავებული ბოსტნეული და ხილი; ჟელე, მურაბა, კომპოტი; კვერცხი, რძე და რძის ნაწარმი; ზეთები და საკვები ცხიმები.

(260) AM 2019 101650 A
(210) AM 101650
(220) 2019 02 14

(731) ქართული „აგრო სახლი“
კოსტავას ქ. 37-39, სარ. 6, საოფისე ფართი 501, მთაწმინდის რაიონი, 0179, თბილისი, საქართველო

(540)



(591) მწვანე, ყვითელი
(531) 05.03.13; 05.03.15; 28.19; 29.01.12
(511)

31 – სოფლის მეურნეობის, ბაღჩა-ბაღისა და ტყის პროდუქტები და მარცვლეული, რომელიც არ მიეკუთვნება სხვა კლასებს; ცოცხალი ცხოველები; ცოცხალი ხილი და ბოსტნეული; თესლეული, ცოცხალი მცენარეები და ყვავილები; ცხოველთა საკვები; ალაო.

(260) AM 2019 101654 A
(210) AM 101654
(220) 2019 02 14

(731) პრემიუმ ჯგუფი
გ. გორგასლის ქ. 159 ბ. 49, 6000, ბათუმი, საქართველო

(540)



(591) ოქროსფერი, თეთრი
(531) 26.13.25; 26.15.09; 27.05.10; 27.05.11; 29.01.02
(511)
37 – მშენებლობა.

(260) AM 2019 101663 A
(210) AM 101663
(220) 2019 02 16
(731) ობშჩესტვო ს ოგრანიჩენნო
ოტვეტსტვენნოსტიუ „იუნისეტ-მ“
ულ. ისკრი დ. 31, სტრ. 5, მოსკოვი, 129344,
რუსეთის ფედერაცია
(740) გივი აკოფაშვილი
(540)

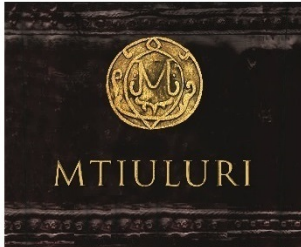

(591) მუქი ყავისფერი, ბაცი ყავისფერი,
ოქროსფერი, ბაცი ცისფერი
(531) 24.03.07; 24.03.18; 24.05.01; 25.01.01; 26.04.02;
26.04.10; 26.04.12; 26.04.22; 26.04.24;
27.05.01; 27.05.24; 29.01.12
(511)
33 – ქართული წარმოშობის ალკოჰოლური სას-
მელები (ღუდის გარდა).

(260) AM 2019 101664 A
(210) AM 101664
(220) 2019 02 16
(731) ობშჩესტვო ს ოგრანიჩენნო
ოტვეტსტვენნოსტიუ „იუნისეტ-მ“
ულ. ისკრი დ. 31, სტრ. 5, მოსკოვი, 129344,
რუსეთის ფედერაცია
(740) გივი აკოფაშვილი
(540)



Вина Тавадзе

(591) თეთრი, ნაცრისფერი, შავი
(531) 02.01.01; 25.01.09; 25.01.10; 26.01.05; 26.01.12;
28.05
(511)
33 – ქართული წარმოშობის ღვინო.

(260) AM 2019 101674 A
(210) AM 101674
(220) 2019 02 19
(731) შპს „ველკომ გრუპი“
კარლ მარქსის ქუჩა, სახლი 2, ოფისი 705,
იუვესკი, 426032, რუსეთის ფედერაცია
(740) ნინო გაზდელიანი
(540)

RONNY РОННИ რონი

(591) შავ-თეთრი
(511)
43 – საკვები პროდუქტებითა და სასმელებით
უზრუნველყოფა; დროებითი საცხოვრებელი
უზრუნველყოფა.

(260) AM 2019 101680 A
(210) AM 101680
(220) 2019 02 20
(731) შპს „Bolero & Company“
ქუჩიშვილის ქ. 12-14-16, სართ.6, 0179,
თბილისი, საქართველო
(540)

ჰაიატი Хаят Hayat

(591) შავ-თეთრი
(511)
33 – ალკოჰოლიანი სასმელები (ღუდის გარდა).

(260) AM 2019 101689 A
(210) AM 101689
(220) 2019 02 20
(731) ჰალდირამ ინდია პვტ. ლტდ.
B-1/H-3, მოჰან კო-ოპერეტივ ინდასტრიალ
ისტეიტ მენ მათურა როუდი, ნიუ-დელი-
110044, ინდოეთი
(740) თამაზ შილაკაძე
(540)



(591) შავ-თეთრი
 (531) 26.01.01; 26.01.02; 26.01.04; 26.01.18; 26.01.24;
 27.05.01; 27.05.24

(511)
 30 – საუზმეული, საკვები, რომელიც შეიცავს მუხუდოს ფქვილზე დამზადებულ საუზმეულს, დაკონსერვებული დესერტები, საკონდიტრო ნაწარმი, კანფეტები, შაქარყინული, უპირატესად ცხარე გემოიანი (ნამკინი) მარილიანი საუზმეული, რომელიც შედგება ფქვილისა და მარცვლეულისაგან (მარცვლეულის ნაწარმი), გაღებები, ბისკვიტები, სენდვიჩები, შოკოლადები, პურ-ფუნთუშეული, თაფლი, საცხობი ფხვნილი, საკვები და საუზმეული პროდუქტები, დამზადებული მარცვლეულისგან, თხილეულისგან, არაქისის, კეშიუს თხილის ჩათვლით, მარცვლეულისგან და ფქვილისგან დამზადებული პრეპარატები, დაღერდილი და დაფქული მასალა, სორბლის წმინდა ფქვილი, სორბლის უხეში ფქვილი, ბრინჯი, სანელებლები, მარილი, მდოგვი, ძმარი, საკაზმები, ნაყინი.

(260) AM 2019 101694 A
 (210) AM 101694
 (220) 2019 02 21
 (731) შპს „იფქლი“

ევგენი ხარაძის ქ. 2ა, 0153, თბილისი, საქართველო

(540)



(591) მუქი მწვანე, ღია მწვანე, ნაცრისფერი, შავ-თეთრი

(531) 05.03.13; 05.03.14; 05.07.02; 25.01.15; 28.19;
 29.01.14

(511)
 30 – ყავა, ჩაი, კაკაო, შაქარი, ბრინჯი, ტაპიოკა (მანიოკა), საგო, ყავის შემცველები; ფქვილი და მარცვლოვანი პროდუქტი, პურ-ფუნთუშეული, საკონდიტრო ნაწარმი, ნაყინი; თაფლი, ბადავის ვაჟინი; საფუარი, საცხობი ფხვნილები; მარილი, მდოგვი; ძმარი, საკაზმები; სანელებლები; საკვები ყინული.

(260) AM 2019 101930 A

(210) AM 101930

(220) 2019 02 28

(731) შპს „როიალ ვაინ“

კანდელაკის ქ.10 ბ.70, თბილისი, საქართველო

(540)



(591) შავი, ოქროსფერი

(531) 03.01.02; 03.01.22; 24.01.15; 24.01.17; 24.01.19;
 24.09.02; 27.05.01; 27.05.09; 27.05.10;
 27.05.22; 27.05.24; 27.07.24; 28.19; 29.01.13

(511)

33 – ღვინო.

(260) AM 2019 101931 A

(210) AM 101931

(220) 2019 02 28

(731) შპს „იფქლი“

ევგენი ხარაძის ქ. 2ა, 0153, თბილისი, საქართველო

(540)



(554) მოცულობითი ნიშანი

(591) მწვანე, თეთრი, წითელი

(531) 05.03.13; 05.03.14; 05.03.15; 05.07.02; 19.03.24;
 26.11.02; 26.11.06; 26.11.07; 29.01.13

(511)

30 – ყავა, ჩაი, კაკაო, შაქარი, ბრინჯი, ტაპიოკა (მანიოკა), საგო, ყავის შემცველები; ფქვილი და მარცვლოვანი პროდუქტი, პურ-ფუნთუშეული, საკონდიტრო ნაწარმი, ნაყინი; თაფლი, ბადავის ვაჟინი; საფუარი, საცხობი ფხვნილები; მარილი, მდოგვი; ძმარი, საკაზმები; სანელებლები; საკვები ყინული.

- (260) AM 2019 101932 A
- (210) AM 101932
- (220) 2019 02 28
- (731) შპს „იფქლო“
ევგენი ხარაძის ქ. 2ა, 0153, თბილისი,
საქართველო
- (540)

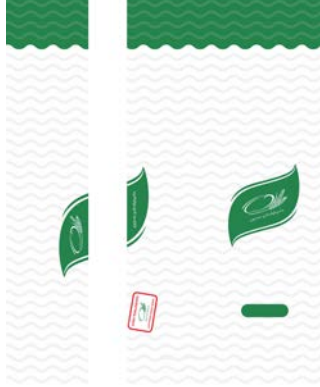

- (554) მოცულობითი ნიშანი
- (591) ღია ნაცრისფერი, მწვანე, თეთრი, წითელი
- (531) 05.03.15; 05.07.02; 19.03.24; 25.07.15; 25.07.22;
25.07.23; 26.11.03; 26.11.05; 26.11.13; 29.01.13
- (511)
- 30 – ყავა, ჩაი, კაკაო, შაქარი, ბრინჯი, ტაპიოკა (მანიოკა), საგო, ყავის შემცველები; ფქვილი და მარცვლოვანი პროდუქტი, პურ-ფუნთუშეული, საკონდიტრო ნაწარმი, ნაყინი; თაფლი, ბადაგის ვაჟინი; საფუარი, საცხობი ფხვნილები; მარილი, მდოგვი; ძმარი, საკაზმები; სანელებლები; საკვები ყინული.

- (260) AM 2019 102021 A
- (210) AM 102021
- (220) 2019 03 01
- (310) 76033
- (320) 04 10 2018
- (330) JM
- (731) ადპ, ლღკ
უან ადპ ბუღვარდ, როსელენდ, ნიუ-ჯერსი,
07068, აშშ
- (740) შალვა გვარამაძე
- (540)

ALWAYS DESIGNING FOR PEOPLE

- (591) შავ-თეთრი
- (511)
- 9 – კომპიუტერული პროგრამული უზრუნველყოფა, მათ შორის, კომპიუტერული პროგრამული უზრუნველყოფა, რომელიც გამოიყენება ბიზნესის მართვაში, საბუღალტრო აღრიცხვაში, საგადასახადო უწყისის ადმინისტრირებაში, უმუშევრობის დროს გასაცემი კომპენსაციის მართვაში, პერსონალის სამუშაო დროის და დასწრების აღრიცხვის წარმოებაში, პერსონალის

ლიზინგში, ელექტრონულ კომერციაში, ადამიანური რესურსების და უნარიან თანამშრომელთა განვითარების მართვაში, პერსონალის წახალისების და საპენსიო გეგმის ადმინისტრირებაში, ჯანმრთელობის დაზღვევაში და მუშა-მოსამსახურეთა კომპენსაციის დაზღვევაში, ფინანსების მართვაში და მონაცემების მართვაში; კომპიუტერული მოწყობილობა, მათ შორის, კომპიუტერული მოწყობილობა, რომელიც გამოიყენება დამქირავებლის მიერ ბიზნესის მართვაში, საბუღალტრო აღრიცხვაში, საგადასახადო უწყისის ადმინისტრირებაში, უმუშევრობის დროს გასაცემი კომპენსაციის მართვაში, პერსონალის სამუშაო დროის და დასწრების აღრიცხვის წარმოებაში, პერსონალის ლიზინგში, ელექტრონულ კომერციაში, ადამიანური რესურსების და უნარიან თანამშრომელთა განვითარების მართვაში, პერსონალის წახალისების და საპენსიო გეგმის ადმინისტრირებაში, ჯანმრთელობის დაზღვევაში და მუშა-მოსამსახურეთა კომპენსაციის დაზღვევაში, ფინანსების მართვაში და მონაცემების მართვაში; ჩატვირთვადი ელექტრონული პუბლიკაციები, პოდკასტები, ვიდეო და მულტიმედიაური პროგრამირება ბიზნესის მართვის, საბუღალტრო აღრიცხვის, საგადასახადო უწყისების ადმინისტრირების, უმუშევრობის დროს გასაცემი კომპენსაციის მართვის, პერსონალის სამუშაო დროის და დასწრების აღრიცხვის წარმოების, პერსონალის ლიზინგის, ელექტრონული კომერციის, ადამიანური რესურსების და უნარიან თანამშრომელთა განვითარების მართვის, პერსონალის წახალისების და საპენსიო გეგმის ადმინისტრირების, ჯანმრთელობის დაზღვევის და მუშა-მოსამსახურეთა კომპენსაციის დაზღვევის, ფინანსების მართვის და მონაცემთა მართვის სფეროში.

35 – ბიზნესის და ადამიანური რესურსების ანალიზი, კონსულტაციები, ინფორმაცია, მართვა, დაგეგმვა და კვლევები. საკონსულტაციო მომსახურება პერსონალის შემადგენლობის დაკომპლექტების, დაქირავების, ბიოგრაფიული მონაცემების შემოწმების, საქმიანობის ეფექტურობის მართვის, კომპენსაციის მართვის და საკადრო რეზერვის მართვის სფეროში; კონსალტინგი და აღრიცხვის წარმოების მომსახურება პერსონალის განრიგის შედგენის, საშუალო დროის, დასწრების აღრიცხვის, დასვენებების და შვებულებების სფეროში; მომსახურება საგადასახადო უწყისების აღრიცხვის წარმოებაში, დამუშავებაში, გადახდაში, ადმინისტრირებასა და მართვაში; მომსახურება მონაცემთა დამუშავებაში; მომსახურება სოციალური გამოკითხვების, კვლევის და აუდიტის სფეროში ადამიანურ რესურსებთან და პერსონალთან დაკავშირებით. მომსახურება პერსონალის წახალისების და უმუშევრობის დროს გასაცემი შემწეობის აღრიცხვაში, ადმინისტრირებასა და მართვაში.

ვებ-საიტების, ონლაინ მონაცემთა ბაზის და ინტერნეტ პორტალის უზრუნველყოფა ბიზნესის, ადამიანური რესურსების, საგადასახადო უწყისების, პერსონალის წახალისების, უმუშევრობის დროს გასაცემი შემწეობის, თანამშრომელთა შემადგენლობის დაკომპლექტების, დაქირავების, საქმიანობის ეფექტურობის მართვის, კომპენსაციის და საკადრო რეზერვის მართვის და პერსონალის განრიგის შედგენის, სამუშაო დროის, დასწრების აღრიცხვის, დასვენებების და შვებულებების სფეროში. ზემოთ აღნიშნულ მომსახურებებთან დაკავშირებული ინფორმაცია და რჩევები.

36 – მომსახურება დაზღვევასთან დაკავშირებულ კონსულტაციებში, გამოკვლევებში, ინფორმაციაში, დაგეგმვაში, მართვაში, ადმინისტრირებაში. მომსახურება ფინანსებთან დაკავშირებულ კონსულტაციებში, კვლევებში, ინფორმაციაში, დაგეგმვაში, მართვაში, ადმინისტრირებაში და ანგარიშების შედგენაში. დაქირავებულის უზრუნველყოფა კონსულტაციებით, გამოთვლებით და მონაცემებით, ხელფასიდან დაკავებული საშემოსავლო გადასახადის დებეტირების და კანონთან მისი შესაბამისობის, ფინანსური სარგებელის ადმინისტრირების, მუშა-მოსამსახურეთა კომპენსაციის მოთხოვნის ადმინისტრირების სფეროში; პერსონალის საპენსიო ფონდების ადმინისტრირება; ვებ-საიტების, ონლაინ მონაცემთა ბაზის და ინტერნეტ პორტალის უზრუნველყოფა დაზღვევის, ფინანსური საქმეების და საპენსიო ფონდების საკითხებში.

41 – მომსახურება განათლებასა და სწავლებაში, მათ შორის, მომსახურება განათლებასა და სწავლებაში ბიზნესის მართვის, საბუღალტრო აღრიცხვის, საგადასახადო უწყისის ადმინისტრირების, უმუშევრობის დროს გასაცემი კომპენსაციის მართვის, პერსონალის სამუშაო დროის და დასწრების აღრიცხვის წარმოების, პერსონალის ლიზინგის, ელექტრონული კომერციის, ადამიანური რესურსების და უნარიან თანამშრომელთა განვითარების მართვის, პერსონალის წახალისების და საპენსიო გეგმის ადმინისტრირების, ჯანმრთელობის დაზღვევის და მუშა-მოსამსახურეთა კომპენსაციის დაზღვევის, ფინანსების მართვის და მონაცემების მართვის, საგადასახადო უწყისების ადმინისტრირების, საგადასახადო ვალდებულებების შესრულების, პერსონალის სამუშაო დროის და დასწრების აღრიცხვის, შეღავათების მართვის, პერსონალის ლიზინგის და პერსონალის სწავლების სფეროში; სემინარების, ვორკშოპების, კლასების, ინტერნეტ-სემინარების, კონფერენციების, ონლაინ ინსტრუქციების და დისტანციური სწავლების პროგრამების მოწოდება-ორგანიზება, ჩატარება და პრეზენტაცია; წიგნებისა და პერიოდიკების პუბლიკაცია; ონლაინ რეჟიმში არა-

ჩატვირთვადი ელექტრონული პუბლიკაციების, პოდასტების, ვიდეოების და მულტიმედია პროგრამების უზრუნველყოფა ბიზნესის მართვის, საბუღალტრო აღრიცხვის, საგადასახადო უწყისის ადმინისტრირების, უმუშევრობის დროს გასაცემი კომპენსაციის მართვის, პერსონალის სამუშაო დროის და დასწრების აღრიცხვის წარმოების, პერსონალის ლიზინგის, ელექტრონული კომერციის, ადამიანური რესურსების და უნარიან თანამშრომელთა განვითარების მართვის, პერსონალის წახალისების და საპენსიო გეგმის ადმინისტრირების, ჯანმრთელობის დაზღვევის და მუშა-მოსამსახურეთა კომპენსაციის დაზღვევის, ფინანსების მართვის და მონაცემების მართვის, საგადასახადო უწყისების ადმინისტრირების, საგადასახადო ვალდებულებების შესრულების, პერსონალის სამუშაო დროის და დასწრების აღრიცხვის, შეღავათების მართვის, პერსონალის ლიზინგის, პერსონალის სწავლების სფეროში.

42 – კომპიუტერული მოწყობილობის და პროგრამული უზრუნველყოფის დამუშავება და სრულყოფა; პროგრამული უზრუნველყოფის მოდერნიზება, გაქირავება, ტექნიკური მომსახურება და ექსპლოატაციაში შეყვანა; მომსახურება კომპიუტერული პროგრამული უზრუნველყოფის მხარდაჭერაში; არაჩატვირთვადი კომპიუტერული პროგრამული უზრუნველყოფის დროებითი გამოყენების უზრუნველყოფა, მათ შორის, კომპიუტერული პროგრამული უზრუნველყოფა, რომელიც გამოიყენება ბიზნესის მართვაში, საბუღალტრო აღრიცხვაში, საგადასახადო უწყისის დამუშავებასა და მართვაში, უმუშევრობის დროს გასაცემი კომპენსაციის მართვაში, პერსონალის სამუშაო დროის და დასწრების აღრიცხვის წარმოებაში, პერსონალის ლიზინგში, ელექტრონულ კომერციაში, ადამიანური რესურსების და უნარიან თანამშრომელთა განვითარების მართვაში, პერსონალის წახალისებაში და საპენსიო გეგმის ადმინისტრირებაში, ჯანმრთელობის დაზღვევაში და მუშა-მოსამსახურეთა კომპენსაციის დაზღვევაში, ფინანსების მართვაში და მონაცემების მართვაში; ვებ-საიტის მომკველი ტექნოლოგიით უზრუნველყოფა, ადამიანური რესურსებისთვის, ფინანსების მართვისთვის, დასაქმებისთვის, პერსონალის დაკომპლექტებისთვის, მონაცემების მართვისთვის, სახელფასო უწყისებისა და კომპენსაციებისთვის, წახალისებისთვის და საპენსიო გეგმებისთვის და დაზღვევისათვის; მომსახურება „დრუბლურ“ გამოთვლებში და ონლაინ რეჟიმში არაჩატვირთვადი პროგრამულ უზრუნველყოფაში, რაც მოიცავს პროგრამულ უზრუნველყოფას, რომელიც გამოიყენება ადამიანურ რესურსებში, ფინანსების მართვაში, დასაქმებაში, პერსონალის დაკომპლექტებაში, მონაცემთა მართვაში, საშემოსავლო უწყისებსა და კომპენ-

საციებში, წახალისებაში და საპენსიო გეგმებში და დაზღვევაში.

(260) AM 2019 102022 A

(210) AM 102022

(220) 2019 03 01

(731) შპს „იფქლი“

ვეგენი ხარაძის ქ.2ა, 0153, თბილისი, საქართველო

(540)

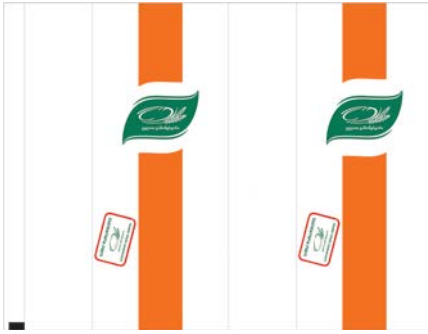

(554) მოცულობითი ნიშანი

(591) ნარინჯისფერი, მწვანე, თეთრი, წითელი

(531) 05.03.13; 05.03.15; 05.07.02; 26.11.02; 26.11.06; 29.01.13

(511)

30 – ყავა, ჩაი, კაკაო, შაქარი, ბრინჯი, ტაპიოკა (მანიოკა), საგო, ყავის შემცველები; ფქვილი და მარცვლოვანი პროდუქტი, პურ-ფუნთუშეუ-ლი, საკონდიტრო ნაწარმი, ნაყინი; თაფლი, ბა-დაგის ვაჭინი; საფუარი, საცხობი ფხვნილები; მარილი, მღოგვი; ძმარი, საკაზმები; სანელებლები; საკვები ყინული.

(260) AM 2019 102023 A

(210) AM 102023

(220) 2019 03 01

(731) შპს „იფქლი“

ვეგენი ხარაძის ქ.2ა, 0153, თბილისი, საქართველო

(540)

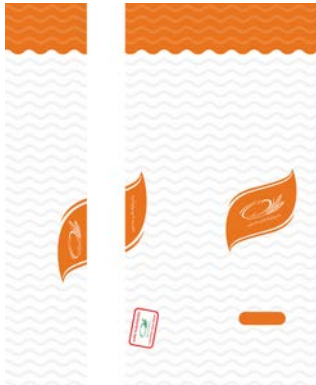

(554) მოცულობითი ნიშანი

(591) ღია ნაცრისფერი, ნარინჯისფერი, თეთრი, წითელი, მწვანე

(531) 05.03.13; 05.03.15; 05.07.02; 19.03.24; 25.07.15; 25.07.20; 25.07.22; 29.01.13

(511)

30 – ყავა, ჩაი, კაკაო, შაქარი, ბრინჯი, ტაპიოკა (მანიოკა), საგო, ყავის შემცველები; ფქვილი და მარცვლოვანი პროდუქტი, პურ-ფუნთუშეუ-ლი, საკონდიტრო ნაწარმი, ნაყინი; თაფლი, ბა-დაგის ვაჭინი; საფუარი, საცხობი ფხვნილები; მარილი, მღოგვი; ძმარი, საკაზმები; სანელებლები; საკვები ყინული.

(260) AM 2019 102041 A

(210) AM 102041

(220) 2019 03 04

(731) შპს „ფურნიტ“

გ. დოლიძის ქ. 1, ბ. 41, ვაკე-საბურთალოს რაიონი, 0171, თბილისი, საქართველო

(540)

INDESIGN

(591) შავ-თეთრი

(511)

20 – ავეჯი, სარკეები, სურათების ჩარჩოები და ა. შ.; ხის, კორპის, ლელქაშის, ლერწმის, რქის, ძვლის, სპილოს ძვლის, ვეშაპის უღვაშის, კუს ბაკნის, ნიჟარის, ქარვის, სადაფის, „ზღვის ხეი-რთქლისა“ და ამ მასალების შემცველების ან პლასტმასის ნაკეთობა, რომელიც არ მიეკუთ-ვნება სხვა კლასებს.

37 – მშენებლობა; რემონტი; დანადგარების და-ყენება.

(260) AM 2019 102043 A

(210) AM 102043

(220) 2019 03 04

(731) სს „ქართული ლუდის კომპანია“

სოფ. საგურამო, 3311, მცხეთა, საქართველო

(540)

ცვრიანი Цвриани Cvriani

(591) შავ-თეთრი

(511)

32 – ლუდი, მინერალური და გაზიანი წყალი და სხვა უალკოჰოლო სასმელები; ხილის სასმელები და ხილის წვენები; ვაჭინები და სასმელების დასამზადებელი სხვა შედგენილობები.

35 – რეკლამა; მართვა საქმიან სფეროში; ადმი-ნისტრირება საქმიან სფეროში; საოფისე სამსა-ხური.

(260) AM 2019 102044 A
 (210) AM 102044
 (220) 2019 03 04
 (731) სს „ქართული ლუდის კომპანია“
 სოფ. საგურამო, 3311, მცხეთა, საქართველო
 (540)

სავსე
Савсе
Savse

(591) შავ-თეთრი
 (511)
 32 – ლუდი, მინერალური და გაზიანი წყალი და სხვა უალკოჰოლო სასმელები; ხილის სასმელები და ხილის წვენები; ვაჟინები და სასმელების დასამზადებელი სხვა შედგენილობები.
 35 – რეკლამა; მართვა საქმიან სფეროში; ადმინისტრირება საქმიან სფეროში; საოფისე სამსახური.

(260) AM 2019 102047 A
 (210) AM 102047
 (220) 2019 03 05
 (731) შპს „დიჯიტალ სისტემს“
 მარჯანიშვილის ქ.6, 0102, თბილისი, საქართველო
 (740) ნუგზარ ქსოვრელი
 (540)

ვიშერი
WISHER
ВИШЕР

(591) შავ-თეთრი
 (511)
 9 – სამეცნიერო, საზღვაო, გეოდეზიური, ფოტოგრაფიული, კინემატოგრაფიული, ოპტიკური, ამწონი, გამზომი, სასიგნალო, საკონტროლო (შემოწმების), სამაშველო და სასწავლო ხელსაწყოები და ინსტრუმენტები; ელექტრობის გადაცემის, განაწილების, გარდაქმნის, დაგროვების, რეგულირების ან მართვის ხელსაწყოები და ინსტრუმენტები; ხმის ან გამოსახულების ჩამწერი, გადამცემი და აღმწარმოებელი აპარატურა; ინფორმაციის მაგნიტური მატარებლები, ხმის ჩამწერი დისკები; სავაჭრო ავტომატები და მექანიზმები აპარატებისათვის წინასწარი გადახდით; საღაროს აპარატები, საანგარიშო მანქანები, ინფორმაციის დასამუშავებელი აღჭურვილობა და კომპიუტერები; ცეცხლმქრობები.
 36 – დაზღვევა; ფინანსებთან დაკავშირებული საქმიანობა; ფულად-საკრედიტო ოპერაციები; უძრავ ქონებასთან დაკავშირებული ოპერაციები.

(260) AM 2019 102048 A
 (210) AM 102048
 (220) 2019 03 05
 (731) შპს „დიჯიტალ სისტემს“
 მარჯანიშვილის ქ.6, 0102, თბილისი, საქართველო
 (740) ნუგზარ ქსოვრელი
 (540)



(591) თეთრი, ყვითელი
 (531) 26.01.01; 26.04.01; 26.04.04; 26.04.18; 27.05.21; 29.01.12
 (511)
 9 – სამეცნიერო, საზღვაო, გეოდეზიური, ფოტოგრაფიული, კინემატოგრაფიული, ოპტიკური, ამწონი, გამზომი, სასიგნალო, საკონტროლო (შემოწმების), სამაშველო და სასწავლო ხელსაწყოები და ინსტრუმენტები; ელექტრობის გადაცემის, განაწილების, გარდაქმნის, დაგროვების, რეგულირების ან მართვის ხელსაწყოები და ინსტრუმენტები; ხმის ან გამოსახულების ჩამწერი, გადამცემი და აღმწარმოებელი აპარატურა; ინფორმაციის მაგნიტური მატარებლები, ხმის ჩამწერი დისკები; სავაჭრო ავტომატები და მექანიზმები აპარატებისათვის წინასწარი გადახდით; საღაროს აპარატები, საანგარიშო მანქანები, ინფორმაციის დასამუშავებელი აღჭურვილობა და კომპიუტერები; ცეცხლმქრობები.
 36 – დაზღვევა; ფინანსებთან დაკავშირებული საქმიანობა; ფულად-საკრედიტო ოპერაციები; უძრავ ქონებასთან დაკავშირებული ოპერაციები.

(260) AM 2019 102049 A
 (210) AM 102049
 (220) 2019 03 05
 (731) შპს „დიჯიტალ სისტემს“
 მარჯანიშვილის ქ.6, 0102, თბილისი, საქართველო
 (740) ნუგზარ ქსოვრელი
 (540)



(591) ევითელი, მწვანე
(531) 26.01.01; 26.01.24; 27.05.21; 29.01.12
(511)

9 – სამეცნიერო, საზღვაო, გეოდეზიური, ფოტოგრაფიული, კინემატოგრაფიული, ოპტიკური, ამწონი, გამზომი, სასიგნალო, საკონტროლო (შემოწმების), სამაშველო და სასწავლო ხელსაწყოები და ინსტრუმენტები; ელექტრობის გადაცემის, განაწილების, გარდაქმნის, დაგროვების, რეგულირების ან მართვის ხელსაწყოები და ინსტრუმენტები; ხმის ან გამოსახულების ჩამწერი, გადამცემი და აღმწარმოებელი აპარატურა; ინფორმაციის მაგნიტური მატარებლები, ხმის ჩამწერი დისკები; სავაჭრო ავტომატები და მექანიზმები აპარატებისათვის წინასწარი გადახდით; სალაროს აპარატები, საანგარიშო მანქანები, ინფორმაციის დასამუშავებელი აღჭურვილობა და კომპიუტერები; ცეცხლმქრობები.

36 – დაზღვევა; ფინანსებთან დაკავშირებული საქმიანობა; ფულად-საკრედიტო ოპერაციები; უძრავ ქონებასთან დაკავშირებული ოპერაციები.

(260) AM 2019 102143 A
(210) AM 102143
(220) 2019 03 11
(731) სს „ქართული ლუდის კომპანია“
სოფ. საგურამო, 3311, მცხეთა,
საქართველო
(540)

ქარიზმა Charisma

(591) შავ-თეთრი
(511)
32 – ლუდი, მინერალური და გაზიანი წყალი და სხვა უალკოჰოლო სასმელები; ხილის სასმელები და ხილის წვენები; ვაჟინები და სასმელების დასამზადებელი სხვა შედგენილობები.

(260) AM 2019 102154 A
(210) AM 102154
(220) 2019 03 12
(731) სს „ქართული ლუდის კომპანია“
სოფ. საგურამო, 3311, მცხეთა,
საქართველო
(540)



(591) ოქროსფერი, წითელი, თეთრი
(531) 03.07.02; 24.01.15; 24.09.12; 24.15.03; 24.15.21;
25.01.19; 25.03.01; 25.03.03; 27.05.22; 28.19;
29.01.14

(511)
1 – სამრეწველო და სამეცნიერო დანიშნულების, ფოტოგრაფიაში, მეტეოლოგიაში და მეტეოლოგიაში გამოსაყენებელი ქიმიური ნაწარმი; დაუმუშავებელი სინთეზური ფისები, დაუმუშავებელი პლასტმასები; სასუქები; ცეცხლმქრობი შედგენილობები; ქიმიური ნივთიერებები წოთობისა და რჩილვისათვის; საკვები პროდუქტების დასაკონსერვებელი ქიმიური ნივთიერებები; სამრეწველო დანიშნულების მწვებავი ნივთიერებები.

2 – საღებავები, ოლიფა, ლაკები; ლითონის კოროზიისა და მერქნის დაშლისაგან დამცავი ნივთიერებები; საღებარი ნივთიერებები; ამომჟღავნებელი; დაუმუშავებელი ბუნებრივი ფისები; მხატვრული ბეჭდვისა და სამხატვრო-დეკორატიული დანიშნულებისა ფურცლოვანი და ფხვიერი ლითონები.

3 – მათეთრებელი პრეპარატები და სხვა სარეცხი ნივთიერებები; წმენდის, გაპრიალების, გაუცხიმოვნებისა და აბრაზიული დამუშავების პრეპარატები; საპნები; პარფიუმერია, ეთერზეთები, კოსმეტიკური საშუალებები, თმის ლოსიონები; კბილის ფხენილები და პასტები.

4 – ტექნიკური ზეთები და საპოსები; საზეთო მასალები; მტვრის შთამთქმელი, დამსველებელი და შემკვრელი შედგენილობები; საწვავი (მათ შორის, ძრავას ბენზინი) და გასანათებელი ნივთიერებები; გასანათებელი პატრუქები და სანთლები.

5 – ფარმაცევტული და ვეტერინარული პრეპარატები; სანიტარული პრეპარატები სამედიცინო მიზნებისათვის; დიეტური ნივთიერებები სამედიცინო მიზნებისათვის, ბაშვთა კვება; საღებუნები, გადასახვევი საშუალებები; კბილის დასაბუნავი საშუალებები, კბილის ტვიფრის დასამზადებელი საშუალებები; დეზინფექტანტები; მავნე ცხოველების გასანადგურებელი საშუალებები; ფუნგიციდები, ჰერბიციდები.

11 – განათების, გათბობის, ორთქლწარმოქმნის, საკვები პროდუქტის თბური დამუშავების, გასაცივებელი, საშრობი, ვენტილაციის, წყალგამანაწილებელი და სანიტარულ-ტექნიკური მოწყობილობები.

12 – სატრანსპორტო საშუალებები; ხმელეთზე, წყალსა და ჰაერში გადასადგილებელი აპარატები.

14 – კეთილშობილი ლითონები და მათი შენადნობები, მათგან დამზადებული ან დაფარული ნაკეთობა, რომელიც არ მიეკუთვნება სხვა კლასებს; საიუველირო ნაწარმი, ძვირფასი ქვები;

საათები და სხვა ქრონომეტრული ხელსაწყოები.

18 – ტყავი და ტყავის იმიტაცია, მათი ნაწარმი, რომელიც არ მიეკუთვნება სხვა კლასებს; ცხოველთა ტყავი; სამგზავრო სკივრები, ჩემოდნები; წვიმისა და მზის ქოლგები და ხელჯოხები; შოლტები, მათრახები, ცხენის აღკაზმულობა და სასარაჯე ნაკეთობა.

21 – საოჯახო და სამზარეულო ჭურჭელი და ჭურჭლეული (კეთილშობილი ლითონებისაგან დამზადებულის ან დაფარულის გარდა); საგარცხლები და ღრუბლები; ჯაგრისები (ფუნჯების გარდა); მასალები ჯაგრისის ნაკეთობისათვის; სამარჯვები წმენდისა და დასუფთავებისათვის; ლითონის ნეჭა; დაუმუშავებელი ან ნახევრად-დამუშავებული მინა (სამშენებლო მინის გარდა); მინის, ფაიფურისა და ქაშანურის ნაკეთობა, რომელიც არ მიეკუთვნება სხვა კლასებს.

22 – ბაგირები, ბაწრები, თოკები, ბადეები, კარეები, ჩარდახები, ბრეხენტი, იაღქნები და ტომრები, რომლებიც არ მიეკუთვნება სხვა კლასებს; დასატენი მასალა (რეზინისა და პლასტმასის მასალის გარდა); საფეიქრო ბოჭკოვანი ნედლეული.

25 – ტანსაცმელი, ფეხსაცმელი, თავსაბურავი.

28 – თამაშობები, სათამაშოები; საქონელი ტანვარჯიშისა და სპორტისათვის, რომელიც არ მიეკუთვნება სხვა კლასებს; ნაძვისხის მორთულობა.

30 – ყავა, ჩაი, კაკაო, შაქარი, ბრინჯი, ტაპიოკა (მანიოკა), საგო, ყავის შემცველები; ფქვილი და მარცვლოვანი პროდუქტი, პურ-ფუნთუშეული, საკონდიტრო ნაწარმი, ნაყინი; თაფლი, ბადავის ვაჟინი; საფუარი, საცხობი ფხვნილები; მარილი, მღოვავი; ძმარი, საკაზმები; სანელებლები; საკვები ყინული.

31 – სოფლის მეურნეობის, ბაღბაღისა და ტყის პროდუქტები და მარცვლეული, რომელიც არ მიეკუთვნება სხვა კლასებს; ცოცხალი ცხოველები; ცოცხალი ხილი და ბოსტნეული; თესლეული, ცოცხალი მცენარეები და ყვავილები; ცხოველთა საკვები; ალაო.

33 – ალკოჰოლიანი სასმელები (ლუდის გარდა).

34 – თამბაქო; მწველთა საკუთნო; ასანთი.

35 – რეკლამა; მართვა საქმიან სფეროში; ადმინისტრირება საქმიან სფეროში; საოფისე სამსახური.

36 – დაზღვევა; ფინანსებთან დაკავშირებული საქმიანობა; ფულად-საკრედიტო ოპერაციები; უძრავ ქონებასთან დაკავშირებული ოპერაციები.

37 – მშენებლობა; რემონტი; დანადგარების დაყენება.

38 – კავშირგაბმულობა.

39 – ტრანსპორტირება; საქონლის შეფუთვა და შენახვა; მოგზაურობის ორგანიზება.

40 – მასალების დამუშავება.

41 – აღზრდა; სასწავლო პროცესის უზრუნველყოფა; გართობა; სპორტული და კულტურულ-საგანმანათლებლო ღონისძიებების ორგანიზება.

42 – სამეცნიერო და ტექნოლოგიური მომსახურება და მასთან დაკავშირებული კვლევა და დამუშავება; სამრეწველო ანალიზისა და სამეცნიერო კვლევასთან დაკავშირებული მომსახურება; კომპიუტერის ტექნიკური და პროგრამული უზრუნველყოფის დამუშავება და სრულყოფა.

43 – საკვები პროდუქტებითა და სასმელებით უზრუნველყოფა; დროებითი საცხოვრებელი უზრუნველყოფა.

44 – სამედიცინო მომსახურება; ვეტერინარული მომსახურება; მომსახურება ცხოველებისა და ადამიანების ჰიგიენისა და კოსმეტიკის სფეროში; მომსახურება სოფლის მეურნეობის, მებაღეობისა და მეტყვევობის სფეროში.

45 – იურიდიული მომსახურება; საკუთრების ან ინდივიდუალურ პირთა დაცვის სამსახური; ინდივიდუალურ პირთა მოთხოვნილებების დასაკმაყოფილებლად სხვა პირთა მიერ გაწეული პერსონალური და სოციალური მომსახურება.

(260) AM 2019 102161 A

(210) AM 102161

(220) 2019 03 13

(731) ჰანგუოუ ეზვიზ ნეტვორკ კო. ლტდ.

No.555 ქიანმო როუდ, ბინჟიანგ დისტრიქტ,

ჰანგუოუ, ჩინეთის სახალხო რესპუბლიკა

(740) შალვა გვარამაძე

(540)

EZVIZ

(591) შავ-თეთრი

(511)

7 – დალაგებისა და დასუფთავების მანქანები და მოწყობილობები, ელექტრული; მტვრის გამწოვი დანადგარები წმენდის მიზნით; მტვრის მოსაცილებელი დანადგარები წმენდის მიზნით; მტვერსასრუტები; რობოტები (მანქანები); ფარდის გასაწევი მოწყობილობები, ელექტრონულად მუშავი; ელექტრული დანადგარები საკვების მოსამზადებლად; საუთოებელი მანქანები; ელექტრომანქანები, რომელიც გამოიყენება სამზარეულოში; სარეცხი მანქანები; ჭურჭლის სარეცხი მანქანები; ამწევი მოწყობილობები; ელექტრო

მაკრატლები; ცვლადი დენის გენერატორები; ჰაერის კომპრესორები; სოიას რძის მოსამზადებელი მოწყობილობები.

9 – მონაცემთა დასამუშავებელი აპარატურა; კომპიუტერის მეხსიერების ბლოკები; კომპიუტერის ოპერაციული პროგრამები, ჩაწერილი; კომპიუტერული პერიფერიული მოწყობილობები; კომპიუტერული პროგრამული უზრუნველყოფა, ჩაწერილი; მიკროპროცესორები; მონიტორები (კომპიუტერის აპარატული უზრუნველყოფა); ინფორმაციის დასამუშავებელი ცენტრალური ბლოკები (CPU); ბარათები ინტეგრირებული მიკროპროცესორით (სმარტ-ბარათები); სმარტ ბარათები (ბარათები ინტეგრირებული მიკროპროცესორით); ჩაწერილი კომპიუტერული პროგრამები; ელექტრონული პუბლიკაციები (ჩატვირთვადი); კომპიუტერული პროგრამები (ჩატვირთვადი პროგრამული უზრუნველყოფა); ამომკითხავი მოწყობილობები (მონაცემთა დასამუშავებელი მოწყობილობა); USB – ფლემ დისკები; სამეთვალყურეო პროგრამები (კომპიუტერული პროგრამები); კომპიუტერული თამაშების პროგრამული უზრუნველყოფა; ჩატვირთვადი მუსიკალური ფაილები; ჩატვირთვადი ვიდეო ფაილები; მრიცხველები; რაოდენობის მაჩვენებლები; ელექტრონული ეტიკეტები საქონლისათვის; განცხადებების ელექტრონული დაფები; განცხადების განსათავსებელი ელექტრონული დაფები; მნათი ელექტრონული ინდიკატორები; მოციმციმე შუქსასიგნალო აპარატები; სასიგნალო ლამპები; სასიგნალო პანელები, მნათი ან მექანიკური; მნათი ან მექანიკური სიგნალები; ინტერსაკომუნიკაციო აპარატები; ვიდეო ტელეფონები; ქსელური საკომუნიკაციო მოწყობილობა; რადიო მოწყობილობები; რადარები; სიგნალების დისტანციური მართვისათვის საჭირო ელექტროდინამიკური აპარატურა; ნავიგაციის აპარატურა სატრანსპორტო საშუალებებისათვის (ბორტის კომპიუტერები); ადგილმდებარეობის განმსაზღვრელი გლობალური სისტემის მოწყობილობები (GPS); ოპტიკური საკომუნიკაციო ინსტრუმენტები; ჩამწერი მოწყობილობები; ვიდეოჩამწერი მოწყობილობები; ვიდეოკამერები, კამკორდერები; გადასატანი მედია პლეიერები; თვით-მოძრავი სარეკლამო მანქანები; აუდიო და ვიდეო მიმღებები; კინემატოგრაფიული დასამონტაჟებელი ხელსაწყოები; კამერები (ფოტოგრაფია); სისწრაფის საზომი ხელსაწყოები (ფოტოგრაფია); შუქფეთქის ნათურები (ფოტოგრაფია); თვალთვალის ინსტრუმენტები; აუდიოვიზუალური სასწავლო აპარატურა; დეტექტორები; სიჩქარის შემოწმების ხელსაწყოები სატრანსპორტო საშუალებებისათვის, სპიდომეტრები; ლაზერები (არასამედიცინო მიზნებისათვის); იმიტატორები სატრანსპორტო საშუალებების მართვისა და შემოწმებისათვის; ჰიდრომეტრები; ტემპერატურის ინდიკატორები; ოპტიკური აპარატები და ინსტრუმენტები; ოპტიკური ლინზები; ენერგო მასალები (მავთულები, გვარლები); ნახევარგამტარული აპარატურა; ვიდეოდისკების ეკრანები; დისტანციური მართვის მოწყობილობები; სენსორები ელექტრული; სინათლის რეგულატორები (ელექტრული); ინდივიდუალური დაცვის მოწყობილობები ავარიის დროს გამოსაყენებლად; გაჭურდვისაგან დაცვა მოწყობილობები (ელექტრული); ხანძრის სიგნალიზატორები; კვამლის დეტექტორები; ხმოვანი სასიგნალო მოწყობილობები; სასიგნალო მოწყობილობები; ელექტრული საკეტები; ზუმერები; გაჭურდვის საწინააღმდეგო საგანგაშო აპარატურა; სათვალეები; გაღვანური ელემენტები; აკუმულატორის ელემენტები; მულტიპლიკაციური ფილმები; სათვალთვალეები (სახის ამომცნობი კარის სმარტ სათვალთვალეები); თითის ანაბეჭდიანი კარის სმარტ საკეტი; ბორტის რეგისტრატორები (ვიდეორეგისტრატორები); ზარები (საავარიო გამაფრთხილებელი სიგნალიზატორები); მყარი დისკები; როზეტები, საკეტები და სხვა კონტაქტები (ელექტრული შეერთებები); ფარები (დამცავები) და შტატივები კამერისათვის; ელექტრული ბატარეები; როუტერები; ჰუმანიდი რობოტები ხელოვნური ინტელექტით; უსაფრთხოების ზედამხედველობის რობოტები; კომპიუტერული პროგრამული უზრუნველყოფის პლატფორმები, ჩაწერილი ან ჩატვირთვადი; გადასატანი კომპიუტერები; სელფის ჯოხები (ხელში დასაჭერი მონოპოდები); ელექტრონული ციფრული დისკლები; სლაიდპროექტორები/დიაპროექტორები; საკომუნიკაციო დაფები; გადამრთველები, ელექტრული; დროის რელები, ავტომატური; თერმოსტატები; მეგაფონები; მიკროფონები; კორპუსები ხმამაღლა მოლაპარაკებისათვის; მართვის პულტები; ტრანსპონდერები; განათების რეგულატორები (ელექტრული ნათურის სიმძლავრის მარეგულირებელი რელე-სტატი), ელექტრული; ჰაერის შედგენილობის ანალიზის აპარატები; ქსელში შეღწევის სერვერი.

11 – ჰაერის გასაფილტრი დანადგარები; ჰაერის კონდიციონერების აპარატურა; ჰაერის გასაწმენდი აპარატები და მანქანები; ჰაერის შედგენილობის ანალიზის აპარატები; განათების აპარატურა და დანადგარები; თერმოსტატიკური სარქველები (გათბობის დანადგარის ნაწილები); წყლის გასაწმენდი აპარატები და მანქანები.

14 – საათები; საათის სამაჯურები; საათის ბუდეები; სასაჩუქრე ყუთები მაჯის საათებისათვის; ქრონოგრაფები (საათები); საათები და მაჯის საათები, ელექტრული.

35 – საცალო და საბითუმო ვაჭრობაში მომსახურება, რომელიც დაკავშირებულია მე-7 კლასის, მე-9 კლასის, მე-11 კლასის და მე-14 კლასის საქონლით ვაჭრობასთან; საცალო და საბითუმო

მო ვაჭრობაში მომსახურება, რომელიც დაკავშირებულია კომპიუტერული მოწყობილობის, პერიფერიული მოწყობილობისა, სახელში გასართობი აპარატურის გაყიდვასთან და კიდევ დაკავშირებული შემდეგი საქონლით ვაჭრობასთან: სახელდობრ, როგორცაა მონაცემთა და სამუშაოებელი აპარატურა, კომპიუტერის მეხსიერების ბლოკები, კომპიუტერის ოპერაციული პროგრამები, ჩაწერილი, კომპიუტერული პერიფერიული მოწყობილობები, კომპიუტერული პროგრამული უზრუნველყოფა, ჩაწერილი, მიკროპროცესორები, მონიტორები (კომპიუტერის აპარატული უზრუნველყოფა); ინფორმაციის დასამუშაოებელი ცენტრალური ბლოკები (CPU), ბარათები ინტეგრირებული მიკროპროცესორით, სმარტ ბარათები (ბარათები ინტეგრირებული მიკროპროცესორით), ჩაწერილი კომპიუტერული პროგრამები, ელექტრონული პუბლიკაციები (ჩატვირთვადი), კომპიუტერული პროგრამები (ჩატვირთვადი პროგრამული უზრუნველყოფა), ამომკითხავი მოწყობილობები (ინფორმაციის დასამუშაოებელი მოწყობილობა), USB – ფლეშ დისკები; სამეთვალყურეო პროგრამები (კომპიუტერული პროგრამები); კომპიუტერული თამაშების პროგრამული უზრუნველყოფა, ჩატვირთვადი მუსიკალური ფაილები, ჩატვირთვადი ვიდეო ფაილები, მრიცხველები, რაოდენობის მაჩვენებლები, ელექტრონული ეტიკეტები საქონლისათვის, განცხადებების ელექტრონული დაფები, განცხადებების განსათავსებელი ელექტრონული დაფები, მნათი ელექტრონული ინდიკატორები, მოციმციმე შუქსასიგნალო აპარატები, სასიგნალო ლამპები, სასიგნალო პანელები მნათი ან მექანიკური, მნათი ან მექანიკური სიგნალები, ინტერსაკომუნიკაციო აპარატები, ვიდეო ტელეფონები, ქსელური საკომუნიკაციო მოწყობილობა, რადიო მოწყობილობები, რადარები, სიგნალის დისტანციური მართვისათვის საჭირო ელექტრო-დინამიკური აპარატურა, ნავიგაციის აპარატურა სატრანსპორტო საშუალებებისათვის (ბორტის კომპიუტერები); ავდილმდებარეობის განმსაზღვრელი გლობალური სისტემის მოწყობილობები (GPS), ოპტიკური საკომუნიკაციო ინსტრუმენტები, ჩამწერი მოწყობილობები, ვიდეოჩამწერი მოწყობილობები, ვიდეოკამერები, კამკორდერები, გადასატანი მდია პლეიერები, თვით-მოძრავი სარეკლამო მანქანები, აუდიო და ვიდეო მიმღებები, კინემატოგრაფიული ფირების დასამონტაჟებელი ხელსაწყოები, კამერები (ფოტოგრაფია), სისწრაფის საზომი ხელსაწყოები (ფოტოგრაფია), შუქფეთქის ნათურები [ფოტოგრაფია], თვალთვალის ინსტრუმენტები; აუდიო-ვიზუალური სასწავლო აპარატურა, დექტორები, სიჩქარის შემოწმების ხელსაწყოები სატრანსპორტო საშუალებებისათვის, სპიდომეტრები, ლაზერები (არასამედისინო მიზნებისათვის), იმიტატორები სატრან-

სპორტო საშუალებების მართვისა და შემოწმებისათვის, ჰიდრომეტრები, ტემპერატურის ინდიკატორები, ოპტიკური აპარატები და ინსტრუმენტები, ოპტიკური ლინზები, ენერგო მასალები (მათულები, გვარლები), ნახევარგამტარული აპარატურა, ვიდეოდისკების ეკრანები, დისტანციური მართვის მოწყობილობები, სენსორები (ელექტრული), სინათლის რეგულატორები (ელექტრული), ინდივიდუალური დაცვის მოწყობილობები ავარიის დროს გამოსაყენებლად, გაქურდვისგან დამცავი მოწყობილობები (ელექტრული), ხანძრის სიგნალიზატორები, კვამლის დეტექტორები, ხმოვანი სასიგნალო მოწყობილობები, სასიგნალო მოწყობილობები, ელექტრული საკეტები, ზუმერები, გაქურდვის საწინააღმდეგო საგანგაშო აპარატურა, სათვალეები, გაღვანური ელემენტები, აკუმულატორის ელემენტები, მულტიპლიკაციური ფილმები, სათვალთვალეები (სახის ამომცნობი კარის სმარტ სათვალთვალეები), თითის ანაბეჭდინი კარის სმარტ საკეტი, ბორტის რეგისტრატორები (ვიდეორეგისტრატორები), ზარები [საავარიო გამაფრთხილებელი სიგნალიზატორები], მყარი დისკები, როზეტები, საკეტები და სხვა კონტაქტები [ელექტრული შეერთებები], ფარები (დამცავები) და შტატივები კამერებისათვის, ბატარეები (ელექტრული), როტერები, ჰუმანიოდი რობოტები ხელოვნური ინტელექტით, უსაფრთხოების ზედამხედველობის რობოტები, კომპიუტერული პროგრამული უზრუნველყოფის პლატფორმები (ჩაწერილი ან ჩატვირთვადი), გადასატანი კომპიუტერები, სელფის ჯოხები [ხელში დასაჭერი მონოპოდები], ელექტრონული ციფრული დისკები, სლაიდპროექტორები/დიაპროექტორები, საკომუნიკაციო დაფები, გადამრთველები, (ელექტრული), დროის რელები (ავტომატური), თერმოსტატები, მეგაფონები, მიკროფონები, კორპუსები ხმამაღლამოლაპარაკებისათვის, მართვის პულტები, ტრანსპონდერები, განათების რეგულატორები (ელექტრული ნათურის სიმძლავრის მარეგულირებელი რელსტატი), ელექტრული, ჰაერის შედგენილობის ანალიზის აპარატები და ქსელში შეღწევის სერვერი; საქონლის პრეზენტაცია საკომუნიკაციო საშუალებებზე საბითუმო და საცალო ვაჭრობის მიზნით; საბითუმო და საცალო ვაჭრობის მაღაზიების (საწობების) კომერციული საქმიანობის ადმინისტრირება; საქმიანობის მართვის კონსალტინგი სტრატეგიის, მარკეტინგის, წარმოების, პერსონალის და საცალო და საბითუმო ვაჭრობის საქმეებთან მიმართებაში; მომსახურება რეკლამაში, მარკეტინგსა და პრომოუშენში; მომსახურება დისტრიბუციაში, რომელიც დაკავშირებულია მე-7 კლასის, მე-9 კლასის, მე-11 კლასის და მე-14 კლასის საქონლის გაყიდვასთან; მომსახურება დისტრიბუციაში, რომელიც დაკავშირებულია კომპიუტერული მოწყობილო-

ბის, პერიფერიული მოწყობილობის, სახლში გასართობი აპარატურის გაყიდვასა და შემდეგ საქონელთან მიმართებაში, სახელდობრ, როგორცაა მონაცემთა დასამუშავებელი აპარატურა, კომპიუტერის მესხიერების ბლოკები, კომპიუტერის ოპერაციული პროგრამები, ჩაწერილი, კომპიუტერული პერიფერიული მოწყობილობები, კომპიუტერული პროგრამული უზრუნველყოფა, ჩაწერილი, მიკროპროცესორები, მონიტორები (კომპიუტერის აპარატული უზრუნველყოფა), ინფორმაციის დასამუშავებელი ცენტრალური ბლოკები (CPU), ბარათები ინტეგრირებული მიკროპროცესორით, სმარტ ბარათები [ბარათები ინტეგრირებული მიკროპროცესორით], ჩაწერილი კომპიუტერული პროგრამები, ელექტრონული პუბლიკაციები (ჩატვირთვადი), კომპიუტერული პროგრამები (ჩატვირთვადი პროგრამული უზრუნველყოფა), ამომკითხავი მოწყობილობები (ინფორმაციის დასამუშავებელი მოწყობილობა), USB – ფლეშ დისკები, სამეთვალყურეო პროგრამები (კომპიუტერული პროგრამები), კომპიუტერული თამაშების პროგრამული უზრუნველყოფა, ჩატვირთვადი მუსიკალური ფაილები, ჩატვირთვადი ვიდეო ფაილები, მრიცხველები, რაოდენობის მაჩვენებლები, ელექტრონული ეტიკეტები საქონლისათვის, განცხადებების ელექტრონული დაფები, განცხადებების განსათავსებელი ელექტრონული დაფები, მნათი ელექტრონული ინდიკატორები, მოციმციმე შუქსასიგნალო აპარატები, სასიგნალო ლამპები, სასიგნალო პანელები, მნათი ან მექანიკური, მნათი ან მექანიკური სიგნალები, ინტერსაკომუნიკაციო აპარატები, ვიდეო ტელეფონები, ქსელური საკომუნიკაციო მოწყობილობა, რადიო მოწყობილობები, რადარები, სიგნალების დისტანციური მართვისათვის საჭირო ელექტროდინამიკური აპარატურა, ნავიგაციის აპარატურა სატრანსპორტო საშუალებებისათვის (ბორტის კომპიუტერები), ადგილმდებარეობის განმსაზღვრელი გლობალური სისტემის მოწყობილობები (GPS), ოპტიკური საკომუნიკაციო ინსტრუმენტები, ჩაწერილი მოწყობილობები, ვიდეოჩაწერილი მოწყობილობები, ვიდეოკამერები, კამკორდერები; გადასატანი მედია პლეიერები, თვით-მოძრავი სარეკლამო მანქანები, აუდიო და ვიდეო მიმღებები, კინემატოგრაფიული ფირების დასამონტაჟებელი ხელსაწყოები, კამერები (ფოტოგრაფია), სისწრაფის საზომი ხელსაწყოები (ფოტოგრაფია), შუქფეთქის ნათურები (ფოტოგრაფია); თვალთვალის ინსტრუმენტები; აუდიო-ვიზუალური სასწავლო აპარატურა, დეტექტორები; სიჩქარის შემოწმების ხელსაწყოები სატრანსპორტო საშუალებებისათვის, სპიდომეტრები; ლაზერები (არასამედიცინო მიზნებისათვის), იმიტატორები სატრანსპორტო საშუალებების მართვისა და შემოწმებისათვის, ჰიდრომეტრები, ტემპერატურის ინდიკატორები, ოპტიკური აპარატები და ინს-

ტრუმენტები, ოპტიკური ღინზები, ენერგო მასალები (მათულები, გვარლები), ნახევარგამტარული აპარატურა, ვიდეოდისპლეის ეკრანები, დისტანციური მართვის მოწყობილობები, ელექტრული სენსორები, სინათლის რეგულატორები (ელექტრული); ინდივიდუალური დაცვის მოწყობილობები ავარიის დროს გამოსაყენებლად, გაქურდვისაგან დამცავი მოწყობილობები (ელექტრული), ხანძრის სიგნალიზატორები, კვამლის დეტექტორები, ხმოვანი სასიგნალო მოწყობილობები, სასიგნალო მოწყობილობები, ელექტრული საკეტები, ზუმერები, გაქურდვის საწინააღმდეგო საგანგაშო აპარატურა, სათვალეები, გაღვანური ელემენტები, აკუმულატორის ელემენტები, მულტიპლიკაციური ფილმები, სათვალთვალეები (სახის ამომცნობი კარის სმარტ სათვალთვალეები); თითის ანაბეჭდიანი კარის სმარტ საკეტი, ბორტის რეგისტრატორები (ვიდეორეგისტრატორები), ზარები [საავარიო გამაფრთხილებელი სიგნალიზატორები], მყარი დისკები, როზეტები, საკეტები და სხვა კონტაქტები [ელექტრული შეერთებები], ფარები (დამცავები) და შტატივები კამერებისათვის, ელექტრული ბატარეები, როუტერები, ჰუმანიდი რობოტები ხელოვნური ინტელექტით, უსაფრთხოების ზედამხედველობის რობოტები, კომპიუტერული პროგრამული უზრუნველყოფის პლატფორმები (ჩაწერილი ან ჩატვირთვადი), გადასატანი კომპიუტერები, სელფის ჯოხები, [ხელში დასაჭერი მონოპოდები], ელექტრონული ციფრული დისპლეები, ლაიდპროექტორები/დიპროექტორები, საკომუნიკაციო დაფები, გადამრთველები, (ელექტრული), დროის რელები (ავტომატური), თერმოსტატი, მეგაფონები, მიკროფონები, კორპუსები ხმამაღლამოლაპარაკებისათვის, მართვის პულტები, ტრანსპონდერები, განათების რეგულატორები (ელექტრული ნათურის სიმძლავრის მარეგულირებელი რელე/სტატი) ელექტრული და ჰაერის შედგენილობის ანალიზის აპარატები; ქსელში შეღწევის სერვერი; მომსახურება იმპორტ-ექსპორტში; საშუაშაველო საქმიანობა და მოლაპარაკებების წარმოება კონტრაქტებთან დაკავშირებით [მესამე პირთათვის]; მომარაგების მომსახურება მესამე პირთათვის; საქმიანობაში დახმარების გაწევა, მართვა და ადმინისტრაციული მომსახურება; მომსახურება ბიზნესის ანალიზში, კვლევაში და ინფორმაციაში; საქონლისა და მომსახურების დემონსტრირება ელექტრონული საშუალებებით, ეგრეთწოდებული ტელეშოპინგისა და სახლიდან გაუსვლელად ვაჭრობაში მომსახურებისათვის; მომხმარებლის ღლიადურობის პროგრამების ადმინისტრირება.

38 – ტელემაუწვებლობა; სატელეფონო კავშირის მომსახურება; კავშირი კომპიუტერული ტერმინალების მეშვეობით; შეტყობინებებისა და გამოსახულებების კომპიუტერის დახმარებით

გაგზავნა; ტელეკომუნიკაციასთან დაკავშირებული ინფორმაცია; შეტყობინების გასაგზავნი აპარატურის გაქირავება; სატელეკომუნიკაციო მოწყობილობის გაქირავება; გლობალურ კომპიუტერულ ქსელთან სატელეკომუნიკაციო კავშირის უზრუნველყოფა; მომსახურება გლობალურ კომპიუტერულ ქსელში მომხმარებლის შედგენის უზრუნველყოფაში; მომსახურება ტელეკომუნიკაციებში; მონაცემთა ბაზის ინფორმაციის გადაცემა და მიღება (გადაცემა) სატელეკომუნიკაციო ქსელის საშუალებით; ელექტრონული ფოსტის გადაცემა; ინფორმაციის გადაცემა მოწყობილობის გაქირავება; კომუნიკაციები ოპტიკურ ბოჭკოვანი ქსელებით; შეტყობინებების ელექტრონული დაფები (კავშირგაბმულობის სამსახური); გლობალურ საინფორმაციო ქსელთან წვდომის დროის გაქირავება; ინტერნეტში „სასაუბრო ოთახებით“ უზრუნველყოფა; მომსახურება მონაცემთა ბაზის წვდომის უზრუნველყოფაში; ხმოვანი შეტყობინებების მომსახურება; ციფრული ფაილების გადაცემა.

42 – ტექნიკური კვლევები; ტექნიკური პროექტების შესწავლა; საინჟინრო მომსახურება; ახალი ნაწარმის კვლევა და დამუშავება მესამე პირთათვის; მომსახურება ტექნიკურ ხაზვაში; საინჟინრო ექსპერტიზა; სამრეწველო დიზაინი; ინტერიერის დიზაინი; კომპიუტერის გაქირავება; კომპიუტერული პროგრამების შედგენა; კომპიუტერის პროგრამული უზრუნველყოფის დამუშავება; კომპიუტერული სისტემების ანალიზი; კომპიუტერული სისტემების პროექტირება; კომპიუტერის პროგრამული უზრუნველყოფის მოდერნიზაცია; კონსულტაციები კომპიუტერული ტექნიკის დიზაინისა და სრულყოფის მიზნით დამუშავების საკითხებში; კომპიუტერული პროგრამული უზრუნველყოფის გაქირავება; კომპიუტერულ მონაცემთა ბაზის აღდგენა; კომპიუტერის პროგრამული უზრუნველყოფის ტექნიკური მომსახურება; კომპიუტერული პროგრამების გამრავლება; მონაცემთა ან დოკუმენტაციის გადატანა (კონვერსია) ფიზიკური მატარებლიდან ელექტრონულზე; ვებ-საიტების შექმნა და ტექნიკური უზრუნველყოფა მესამე პირთათვის; კომპიუტერული საიტების განთავსება (ვებსაიტები); კომპიუტერების პროგრამული უზრუნველყოფის ინსტალაცია; მონაცემებისა და ინფორმაციული პროგრამების გადადამუშავება (არაფიზიკური კონვერსია); კომპიუტერის პროგრამულ უზრუნველყოფასთან დაკავშირებული კონსულტაციები; ვებ-სერვერების გაქირავება; მომსახურება კომპიუტერული ვირუსებისგან დაცვაში; საძიებო საშუალებებით ინტერნეტის უზრუნველყოფა; კომპიუტერული სისტემების დისტანციური კონტროლი; დოკუმენტების ციფრულ ფორმატში გადაყვანა (სკანირება); პლათფორმა, როგორც სერვისი (PaaS); პროგრამული უზრუნველყოფა, როგორც სერვისი (SaaS).

45 – უსაფრთხოების სფეროში კონსულტაციები; გაქურდვის საწინააღმდეგო სისტემის კონტროლი; დამის დაცვის სამსახური; დაცვის სამსახური; საწარმოს უსაფრთხოების შემოწმება; ბავშვის მოვლა; სახლის მოვლა; შინაური ცხოველების მოვლა; თანხლება საზოგადოებრივ ადგილებში (კომპანიონი); ხანძართან ბრძოლის სამსახური; ხანძრის სიგნალიზატორების გაქირავება; ინტელექტუალურ საკუთრებასთან დაკავშირებული კონსულტაციები; კომპიუტერის პროგრამული უზრუნველყოფის ლიცენზირება (იურიდიული მომსახურება); დომენური სახელების რეგისტრაცია (იურიდიული მომსახურება).

(260) AM 2019 102170 A

(210) AM 102170

(220) 2019 03 14

(731) ჩემი რანჩო

სოფ.გამარჯვება, გარდაბანი, 1306,

საქართველო

(540)



(591) მუქი მწვანე, თეთრი

(531) 26.04.22; 28.19; 29.01.12

(511)

29 – ხორცი, თევზი, ფრინველი და ნანადირევი; ხორცის ექსტრაქტები; დაკონსერვებული, გამხმარი და თხურად დამუშავებული ბოსტნეული და ხილი; ყვლე, მურაბა, კომპოტი; კვერცხი, რძე და რძის ნაწარმი; ზეთები და საკვები ცხიმები.

31 – სოფლის მეურნეობის, ბაღნა-ბაღისა და ტყის პროდუქტები და მარცვლეული, რომელიც არ მიეკუთვნება სხვა კლასებს; ცოცხალი ცხოველები; ცოცხალი ხილი და ბოსტნეული; თესლეული, ცოცხალი მცენარეები და ყვავილები; ცხოველთა საკვები; ალაო.

43 – საკვები პროდუქტებითა და სასმელებით უზრუნველყოფა; დროებითი საცხოვრებელი უზრუნველყოფა.

რეგისტრირებული სასაქონლო ნიშნები

(111) M 2013 23684P R
(151) 2013 05 17
(181) 2023 05 17
(260) AM 2011 104806 A
(220) 2011 12 28
(732) სს „მ2 უძრავი ქონება“
ი. ჭავჭავაძის გამზ. 29, სართ. 3, 0179,
თბილისი, საქართველო

(111) M 2019 31695 R
(151) 2019 09 16
(181) 2029 09 16
(260) AM 2018 100009 A
(220) 2018 10 23
(732) შპს „ავერსი-ფარმა“
დავით აღმაშენებლის გამზ. 148/2, 0112,
თბილისი, საქართველო

(111) M 2019 31696 R
(151) 2019 09 16
(181) 2029 09 16
(260) AM 2018 100010 A
(220) 2018 10 23
(732) შპს „ავერსი-ფარმა“
დავით აღმაშენებლის გამზ. 148/2, 0112,
თბილისი, საქართველო

(111) M 2019 31697 R
(151) 2019 09 16
(181) 2029 09 16
(260) AM 2018 100011 A
(220) 2018 10 23
(732) შპს „ავერსი-ფარმა“
დავით აღმაშენებლის გამზ. 148/2, 0112,
თბილისი, საქართველო

(111) M 2019 31698 R
(151) 2019 09 16
(181) 2029 09 16
(260) AM 2018 100012 A
(220) 2018 10 23
(732) შპს „ავერსი-ფარმა“
დავით აღმაშენებლის გამზ. 148/2, 0112,
თბილისი, საქართველო

(111) M 2019 31699 R
(151) 2019 09 16
(181) 2029 09 16

(260) AM 2018 100014 A
(220) 2018 10 23
(732) შპს „ავერსი-ფარმა“
დავით აღმაშენებლის გამზ. 148/2, 0112,
თბილისი, საქართველო

(111) M 2019 31700 R
(151) 2019 09 16
(181) 2029 09 16
(260) AM 2018 100015 A
(220) 2018 10 23
(732) შპს „ავერსი-ფარმა“
დავით აღმაშენებლის გამზ. 148/2, 0112,
თბილისი, საქართველო

(111) M 2019 31701 R
(151) 2019 09 16
(181) 2029 09 16
(260) AM 2018 100016 A
(220) 2018 10 23
(732) შპს „ავერსი-ფარმა“
დავით აღმაშენებლის გამზ. 148/2, 0112,
თბილისი, საქართველო

(111) M 2019 31702 R
(151) 2019 09 16
(181) 2029 09 16
(260) AM 2018 100026 A
(220) 2018 10 23
(732) შპს „კურორტი საირმე“
სასტუმრო საირმე, კურორტი საირმე,
ბაღდათის მუნიციპალიტეტი, 1000,
საქართველო

(111) M 2019 31703 R
(151) 2019 09 16
(181) 2029 09 16
(260) AM 2018 100049 A
(220) 2018 10 29
(732) მერიოტ უორლდუაიდ კორპორეიშენ
(მერილენდის კორპორაცია)
10400 ფერნჟუდ როუდი, მერილენდი,
ბეთეზდა, 20817, აშშ

(111) M 2019 31704 R
(151) 2019 09 16
(181) 2029 09 16
(260) AM 2018 100050 A

(220) 2018 10 29
 (732) მერიოტ უორლდუაიდ კორპორეიშენ
 (მერილენდის კორპორაცია)
 10400 ფერნვუდ როუდი, მერილენდი,
 ბეთესდა, 20817, აშშ

(111) M 2019 31705 R
 (151) 2019 09 16
 (181) 2029 09 16
 (260) AM 2018 100067 A
 (220) 2018 11 01
 (732) შპს „არტფარმა“
 გამრეკელის ქ. 19 (512), 0160, თბილისი,
 საქართველო

(111) M 2019 31706 R
 (151) 2019 09 16
 (181) 2029 09 16
 (260) AM 2018 95941 A
 (220) 2018 01 11
 (732) შპს „მილადი ინტერნეშენალ“
 მიქელაძის ქ. საკოლმეურნეო ბაზრის
 მიმდებარედ, ოფისი 1, 0159, თბილისი,
 საქართველო

(111) M 2019 31707 R
 (151) 2019 09 16
 (181) 2029 09 16
 (260) AM 2018 96501 A
 (220) 2018 02 21
 (732) ბესიკ ჩხიზრადე
 სარაჯიშვილის ქ. 26, თბილისი,
 საქართველო;
 ლაშა მიქავა
 ჭავჭავაძის გამზ. 33, ბ. 30, თბილისი,
 საქართველო

(111) M 2019 31708 R
 (151) 2019 09 16
 (181) 2029 09 16
 (260) AM 2018 96572 A
 (220) 2018 09 07
 (732) შპს „ფირინი“
 დიდმის სასწავლო საცდელი მეურნეობა
 „ქოში გორა“, 0159, თბილისი,
 საქართველო

(111) M 2019 31709 R
 (151) 2019 09 16
 (181) 2029 09 16
 (260) AM 2018 97228 A
 (220) 2018 04 13

(732) სააქციო საზოგადოება „ივერია“
 გუდაუთის ქ. 7, 0119, თბილისი,
 საქართველო

(111) M 2019 31710 R
 (151) 2019 09 16
 (181) 2029 09 16
 (260) AM 2018 98244 A
 (220) 2018 07 02
 (732) სენსო ვიტა ფარმასი
 ბელიაშვილი ქ.43, 0159, თბილისი,
 საქართველო

(111) M 2019 31711 R
 (151) 2019 09 16
 (181) 2029 09 16
 (260) AM 2018 98670 A
 (220) 2018 07 24
 (732) შპს „პრაიმ ბევერეიჯს ოფ ჯორჯია“
 გლდანის რაიონი III მკრ., კორპ. 87, ბ. 60,
 0167, თბილისი, საქართველო

(111) M 2019 31712 R
 (151) 2019 09 16
 (181) 2029 09 16
 (260) AM 2018 98671 A
 (220) 2018 07 24
 (732) შპს „პრაიმ ბევერეიჯს ოფ ჯორჯია“
 გლდანის რაიონი III მკრ., კორპ. 87, ბ. 60,
 0167, თბილისი, საქართველო

(111) M 2019 31713 R
 (151) 2019 09 16
 (181) 2029 09 16
 (260) AM 2018 98693 A
 (220) 2018 07 26
 (732) ობშესტვო ს ოგრანიჩენნო
 ოტვეტსტვენნოსტიუ „გაზ კონსალტინგ“
 ულ. ბოლშაია გრუზინსკაია, დ. 30ა, სტრ. 1,
 პომ. 217, მოსკოვი, 123056, რუსეთის
 ფედერაცია

(111) M 2019 31714 R
 (151) 2019 09 16
 (181) 2029 09 16
 (260) AM 2018 98974 A
 (220) 2018 08 14
 (732) ა(ა) იპ „შენთვის“
 გალაქტიონ ტაბიძის ქ. 24, 0105,
 თბილისი, საქართველო

(111) M 2019 31715 R
 (151) 2019 09 16
 (181) 2029 09 16
 (260) AM 2018 99189 A
 (220) 2018 09 05
 (732) ანა სუთიძე
 ცაგარელის ქ. 43, 0194, თბილისი,
 საქართველო

(111) M 2019 31716 R
 (151) 2019 09 16
 (181) 2029 09 16
 (260) AM 2018 99194 A
 (220) 2018 09 06
 (732) ვინდჰამ ჰოტელს ენდ რეზორტს, ლდკ
 22 სილვან ვეი, პარსიპანი, ნიუ-ჯერსი
 07054, აშშ

(111) M 2019 31717 R
 (151) 2019 09 16
 (181) 2029 09 16
 (260) AM 2018 99299 A
 (220) 2018 09 07
 (732) ვჰგ (ჯერზი) ლიმიტიდ
 13-14 ესპლანადა, JE1 IEE სენტ-
 ჰელიერი, ჯერზი

(111) M 2019 31718 R
 (151) 2019 09 16
 (181) 2029 09 16
 (260) AM 2018 99328 A
 (220) 2018 09 12
 (732) ზე პროკტერ ენდ გემბლ კომპანი
 უან პროკტერ ენდ გემბლ პლაზა,
 ცინცინატი, ოჰაიო 45202, აშშ

(111) M 2019 31719 R
 (151) 2019 09 16
 (181) 2029 09 16
 (260) AM 2018 99336 A
 (220) 2018 09 12
 (732) ზე პროკტერ ენდ გემბლ კომპანი
 უან პროკტერ ენდ გემბლ პლაზა,
 ცინცინატი, ოჰაიო 45202, აშშ

(111) M 2019 31720 R
 (151) 2019 09 16
 (181) 2029 09 16
 (260) AM 2018 99337 A
 (220) 2018 09 12
 (732) შპს „ავერსი-ფარმა“
 დავით აღმაშენებლის გამზ. 148/2, 0112,

თბილისი, საქართველო

(111) M 2019 31721 R
 (151) 2019 09 16
 (181) 2029 09 16
 (260) AM 2018 99433 A
 (220) 2018 09 18
 (732) შპს „ინფინიტი ტექნოლოჯის ჯორჯია“
 ვაჟა-ფშაველას გამზ. 76ბ, ბ. 44, 0186,
 თბილისი, საქართველო

(111) M 2019 31722 R
 (151) 2019 09 16
 (181) 2029 09 16
 (260) AM 2018 99439 A
 (220) 2018 09 19
 (732) ექსონ მობილ კორპორეიშნ
 5959 ლას კოლინას ბუდვარი, ირვინგი,
 ტექსასის შტატი 75039-2298, აშშ

(111) M 2019 31723 R
 (151) 2019 09 16
 (181) 2029 09 16
 (260) AM 2018 99452 A
 (220) 2018 09 20
 (732) სუნდარამ-კლეიტონ ლიმიტიდ
 „ჯაიალაკში ისტიტს“ No.29 (დველი
 No.8), ჰედლოუზ როუდი, ჩენაი 600 006,
 ინდოეთი

(111) M 2019 31724 R
 (151) 2019 09 16
 (181) 2029 09 16
 (260) AM 2018 99453 A
 (220) 2018 09 20
 (732) სუნდარამ-კლეიტონ ლიმიტიდ
 „ჯაიალაკში ისტიტს“ No.29 (დველი
 No.8), ჰედლოუზ როუდი, ჩენაი 600 006,
 ინდოეთი

(111) M 2019 31725 R
 (151) 2019 09 16
 (181) 2029 09 16
 (260) AM 2018 99454 A
 (220) 2018 09 20
 (732) სუნდარამ-კლეიტონ ლიმიტიდ
 „ჯაიალაკში ისტიტს“ No.29 (დველი
 No.8), ჰედლოუზ როუდი, ჩენაი 600 006,
 ინდოეთი

(111) M 2019 31726 R (151) 2019 09 16 (181) 2029 09 16 (260) AM 2018 99455 A (220) 2018 09 20 (732) სუნდარამ-კლეიტონ ლიმიტიდ „ჯაიალაკში ისტიტს“ No.29 (ძველი No.8), ჰედოუზ როუდი, ჩენაი 600 006, ინდოეთი	(260) AM 2018 99653 A (220) 2018 10 01 (732) შპს „პეტრე შოთაძის სახელობის თბილისის სამედიცინო აკადემია“ ქეთევან წამებულის გამზ. 51/2, 0144, თბილისი, საქართველო
(111) M 2019 31727 R (151) 2019 09 16 (181) 2029 09 16 (260) AM 2018 99456 A (220) 2018 09 20 (732) სუნდარამ-კლეიტონ ლიმიტიდ „ჯაიალაკში ისტიტს“ No.29 (ძველი No.8), ჰედოუზ როუდი, ჩენაი 600 006, ინდოეთი	(111) M 2019 31732 R (151) 2019 09 16 (181) 2029 09 16 (260) AM 2018 99759 A (220) 2018 10 09 (732) კატერპილარ ინკ. (დელავერის კორპორაცია) 510 ლეიკ კუკ როუდ, სუიტ 100, ილინოისი, დირფილდი, 60015, აშშ
(111) M 2019 31728 R (151) 2019 09 16 (181) 2029 09 16 (260) AM 2018 99463 A (220) 2018 09 21 (732) ალდერგან ჰოლდინგს ფრანს სას 12 პლიას დე ლა დეფანს, 4ემე ეტაჟ, 92400, კურბეჟუა, საფრანგეთი	(111) M 2019 31733 R (151) 2019 09 16 (181) 2029 09 16 (260) AM 2018 99761 A (220) 2018 10 09 (732) კატერპილარ ინკ. (დელავერის კორპორაცია) 510 ლეიკ კუკ როუდ, სუიტ 100, ილინოისი, დირფილდი, 60015, აშშ
(111) M 2019 31729 R (151) 2019 09 16 (181) 2029 09 16 (260) AM 2018 99651 A (220) 2018 10 01 (732) ბრიტიშ ამერიკენ ტობაკო (ბრენდს) ინკ., (დელავერის კორპორაცია) 251 ლიტლ ფოლს დრაივ, სუიტ 100 დე- ლავერი, უილმინგტონი, 19808-1674, აშშ	(111) M 2019 31734 R (151) 2019 09 16 (181) 2029 09 16 (260) AM 2018 99774 A (220) 2018 10 10 (732) ჰიუნდაი მორტორ კომპანი 12, ჰეოლეუნგ-რო, სეოჩო-გუ, სეული, კორეის რესპუბლიკა
(111) M 2019 31730 R (151) 2019 09 16 (181) 2029 09 16 (260) AM 2018 99652 A (220) 2018 10 01 (732) შპს „პეტრე შოთაძის სახელობის თბილისის სამედიცინო აკადემია“ ქეთევან წამებულის გამზ. 51/2, 0144, თბილისი, საქართველო	(111) M 2019 31735 R (151) 2019 09 16 (181) 2029 09 16 (260) AM 2018 99780 A (220) 2018 10 11 (732) ფილიპ მორის ბრენდზ სარლ კე უანრენო 3, 2000 ნევშატელი, შვეიცარია
(111) M 2019 31731 R (151) 2019 09 16 (181) 2029 09 16	(111) M 2019 31736 R (151) 2019 09 16 (181) 2029 09 16 (260) AM 2018 99868 A (220) 2018 10 15 (732) ს.კ. ჯონსონ & სან, ინკ. უისკონსინის კორპორაცია 1525 ჰოუგ სტრიტ, რასინი, უისკონსინი 53403-2236, აშშ

(111) M 2019 31737 R
(151) 2019 09 16
(181) 2029 09 16
(260) AM 2018 99951 A
(220) 2018 10 22
(732) შპს „ტიფლისსკი ვინი პოგრებ“
იუმაშევის ქ. 27, 0198, თბილისი,
საქართველო

(111) M 2019 31738 R
(151) 2019 09 16
(181) 2029 09 16
(260) AM 2018 99952 A
(220) 2018 10 22
(732) კორპორაციონ ჰაბანოს, ს.ა.
კარტერა ვიეხა გუანაბაკოა ი ლინეა
დელ ფეროკარილ ფინალ, გუანაბაკოა,
ჰაგანა, კუბა

(111) M 2019 31739 R
(151) 2019 09 16
(181) 2029 09 16
(260) AM 2018 99961 A
(220) 2018 10 22
(732) კორპორაციონ ჰაბანოს, ს.ა.
კარტერა ვიეხა გუანაბაკოა ი ლინეა
დელ ფეროკარილ ფინალ, გუანაბაკოა,
ჰაგანა, კუბა

დაჩქარებული პროცედურით რეგისტრირებული სასაქონლო ნიშნები

რეგისტრაციის გაუქმების მოთხოვნით საჩივრის შეტანა შესაძლებელია საქაბენტის სააპელაციო პალატაში გამოქვეყნებიდან 3 თვის ვადაში.

- (111) M 2019 31694 R
- (151) 2019 09 06
- (181) 2029 09 06
- (210) AM 2019 104682
- (220) 2019 08 29
- (732) მარიამ საბეიშვილი
ბადაგის ქ. 10, თბილისი, საქართველო
- (540)

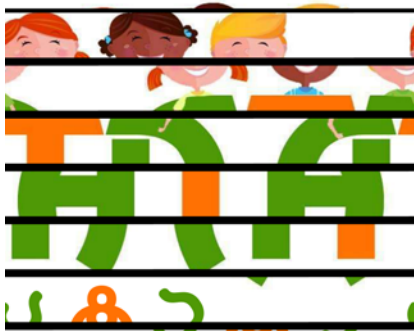

- (591) თეთრი, მწვანე, ნარინჯისფერი, ყვითელი, ყავისფერი, ცისფერი, შავი
- (531) 02.05.02; 02.05.03; 02.05.24; 27.05.01; 29.01.15
- (511)
- 41 – აღზრდა; სასწავლო პროცესის უზრუნველყოფა; გართობა; სპორტული და კულტურულ-საგანმანათლებლო ღონისძიებების ორგანიზება.

- (111) M 2019 31740 R
- (151) 2019 09 16
- (181) 2029 09 16
- (210) AM 2019 104680
- (220) 2019 08 29
- (732) ვახტანგ კარიჭაშვილი
ს. ვირსალაძის ქ. 2/4 ბ. 6 (ყოფ. ინჟინრის ქ.), 0108, თბილისი, საქართველო
- (540)

გრუზვინპრომი ГРУЗВИНПРОМ GRUZVINPROM

- (591) შავ-თეთრი
- (511)
- 33 – ალკოჰოლიანი სასმელები (ღუდის გარდა); ალკოჰოლური შედგენილობები სასმელების დასამზადებლად.

- 35 – რეკლამა; ბიზნეს მენეჯმენტი; ბიზნესის აღმინისტრირება; საოფისე სამსახური.

- (111) M 2019 31741 R
- (151) 2019 09 17
- (181) 2029 09 17
- (210) AM 2019 104450
- (220) 2019 08 07
- (732) როზამ ვიქენ ლიმიტიდ
25 პიურლი ოუკს როუდ, საუთ კროიდონი, CR2 ONW, გაერთიანებული სამეფო
- (740) გიორგი ქართველიშვილი
- (540)

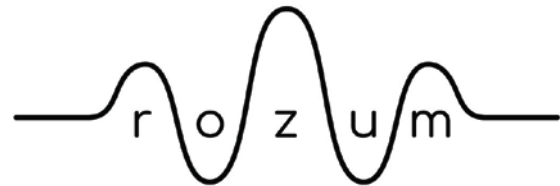

- (591) შავ-თეთრი
- (531) 26.11.13
- (511)
- 9 – ხმის, გამოსახულების ან მონაცემების ჩამწერი, გადამცემი და აღმწარმოებელი აპარატურა და ინსტრუმენტები; კომპიუტერები, კომპიუტერის პერიფერიული მოწყობილობა, მონაცემთა დასამუშავებელი მოწყობილობები, პორტატული კომპიუტერები და მედია პლიერები, მუსიკისა და ვიდეოს საჯარო შესრულების შესაძლებლობით, მომხმარებელთა მიერ მუსიკისა და ვიდეოს ექსპლუატაციის მონიტორინგი, უფლებების მფლობელთა და საავტორო უფლებების კოლექტიური უფლებების და მათთან დაკავშირებული უფლებების მენეჯმენტის ანაზღაურების გაანგარიშება და განაწილება; ჩასატვირთი ან ჩაწერილი კომპიუტერული პროგრამები; კომპიუტერული სისტემის პროგრამული უზრუნველყოფის აპლიკაცია და კომპიუტერული პროგრამის პლატფორმები მუსიკისა და ვიდეოს საჯარო შესრულების შესაძლებლობით, მომხმარებელთა მიერ მუსიკისა და ვიდეოს ექსპლუატაციის მონიტორინგი, უფლებების მფლობელთა და საავტორო უფლებების კოლექტიური უფლებების და მათთან დაკავშირებული უფლებების მენეჯმენტის ანაზღაურების გაანგარიშება და განაწილება; ელექტრონული პუბლიკაციები, ჩატვირთვადი.

35 – მსახიობ-შემსრულებელთა საქმიანობის მენეჯმენტი; ბიზნესის მენეჯმენტი მუსიკალურ ინდუსტრიაში, კრეატიული კონტენტის ინტელექტუალური საკუთრების უფლებების მენეჯმენტი და გავრცელება; ჩამოტვირთვადი ციფრული მუსიკის ონლაინ საცალო მომსახურება; ჩამოტვირთვადი და წინასწარ ჩაწერილი მუსიკის და კინოების ონლაინ საცალო მომსახურება.

38 – კავშირგაბმულობა; მონაცემთა ბაზის წვდომის უზრუნველყოფა.

41 – ონლაინ არა-ჩატვირთვადი მუსიკით და ვიდეო ფაილებით და ელექტრონული პუბლიკაციებით უზრუნველყოფა; მუსიკის და ვიდეოს საჯარო შესრულების ორგანიზების უზრუნველყოფა.

42 – კომპიუტერების ტექნიკური და პროგრამული უზრუნველყოფის დამუშავება და სრულყოფა მუსიკისა და ვიდეოს საჯარო შესრულების შესაძლებლობით, მომხმარებელთა მიერ მუსიკისა და ვიდეოს ექსპლუატაციის მონიტორინგი, უფლებების მფლობელთა და საავტორო უფლებების კოლექტიური უფლებების და მათთან დაკავშირებული უფლებების მენეჯმენტის ანაზღაურების გაანგარიშება და განაწილება; კომპიუტერული პროგრამების ნაირსახეობა (SaaS) მუსიკისა და ვიდეოს საჯარო შესრულების შესაძლებლობით, მომხმარებელთა მიერ მუსიკისა და ვიდეოს ექსპლუატაციის მონიტორინგი, უფლებების მფლობელთა და საავტორო უფლებების კოლექტიური უფლებების და მათთან დაკავშირებული უფლებების მენეჯმენტის ანაზღაურების გაანგარიშება და განაწილება.

45 – იურიდიული მომსახურება; იურიდიული მოკვლევა; ინტელექტუალურ საკუთრებასთან დაკავშირებული კონსულტაციები; ინტელექტუალური საკუთრების უფლებების კონტროლი სამართლებრივი კონსულტაციების გასაწევად; ინტელექტუალური საკუთრების ლიცენზირება; კომპიუტერის პროგრამული უზრუნველყოფის ლიცენზირება (იურიდიული მომსახურება); მოკვლევა (პიროვნებასთან დაკავშირებული); მენეჯმენტი (საავტორო უფლებების); ლიცენზიების სამართლებრივი ადმინისტრირება; ხელშეკრულებებთან დაკავშირებული იურიდიული მომსახურება (მესამე პირთათვის); იურიდიული ზედამხედველობის მომსახურება.

- (111) M 2019 31742 R
- (151) 2019 09 17
- (181) 2029 09 17
- (210) AM 2019 104742

- (220) 2019 08 30
- (732) შპს „ეთკა“
სან-ზონა, კორპ. 4ა, ბ. 36, 0192, თბილისი, საქართველო
- (740) გიორგი თაქთაქიშვილი
- (540)

BALTIKA БАЛТИКА

- (591) შავ-თეთრი
- (511)
7 – წყლის ტუმბოები; შემდუღებელი აპარატები; ელექტრული კუთხსაჭრელები; ხერხები; გაზონსაკრეჭები; შეწამვლის აპარატები; შედუღების ხელსაწყოები (შედუღების უთო); ჰაერის კომპრესორები; ქვის საჭრელი დისკები; წისქვილები; მარცვლეულის საღერლები; ტაროს საფშვნელები; ჯალამბრები.
- 8 – მეტლახის საჭრელები.
- 9 – ლახერული თარაზოები.
- 11 – წყლის გამათბობლები.

საერთაშორისო სასაქონლო ნიშნები, რომლებზეც ბამოტანილია გადაწყვეტილება დავის მინიჭების შესახებ

გადაწყვეტილების გასაჩივრება შესაძლებელია საქპატენტის სააპელაციო პალატაში გამოქვეყნებიდან 3 თვის ვადაში ან მცხეთის რაიონული სასამართლოს ადმინისტრაციულ საქმეთა კოლეგიაში 1 თვის ვადაში (მის.: ქალაქი მცხეთა, სამხედროს ქ. №17).

(260) AM 2019 100247 A

(800) 1431456

(151) 2018 03 09

(891) 2018 03 09

(731) ZOZO, Inc

2-6-1, Nakase, Mihama-ku, Chiba-shi, Chiba

261-7116, Japan

(540)

be unique, be equal

(591) Black, white

(531) 27.05.01

(511)

9 – Downloadable computer game programs; virtual reality headsets; game programs for arcade video game machines; simulators for the steering and control of vehicles; sports training simulators; dressmaker's measure; cellphone straps; parts and accessories for cell phones; telephone apparatus; personal digital assistants in the shape of a watch; smart phones; application software; computer software for networking application; computer software; sunglasses; eyeglasses; computer game software for personal computers and home video game consoles; electronic circuits and CD-ROMs recorded with programs for handheld games with liquid crystal displays; metronomes; electronic circuits and CD-ROMs recorded with automatic performance programs for electronic musical instruments; electric and electronic effects units for musical instruments; downloadable image, movie and music via communication network; phonograph records; downloadable music; downloadable image; pre-recorded video discs and cassettes; electronic publications.

35 – Marketing; providing information relating to marketing; promoting the goods and services of others over the Internet; fashion shows for promotional purposes (organization of -); Internet advertising; advertising by electronic mail; providing information about advertising inserted in the paper and magazines for commercial purposes; production of promotion video for advertising purposes; providing information relating to production of promotion video for advertising purposes; advertising matter (dissemination of -); advertising and publicity services; organization of exhibitions for commercial or advertising purposes on the Internet; promoting the goods and services of others through the administration of sales and promotional incentive schemes by award-

ces of others through the administration of sales and promotional incentive schemes involving trading stamps; procurement services for others [purchasing goods and services for other businesses]; consulting services relating to procurement services for others [purchasing goods and services for other businesses]; commercial information agency services for providing corporate information; business management of sports facilities; business management of sports clubs; business administration and management of a shopping center or a shopping mall; arranging of buying and selling contracts for third parties on an on-line shopping mall; arranging and providing information of buying and selling contracts in digital commerce; business consultancy for providers of on-line retail store services on the Internet; agency services relating to contracts for the buying and selling of goods; conducting business and market research surveys; marketing research for consumer reputation; providing information relating to sales ranking or popularity ranking of goods or shops; providing information relating to commercial sales shops via communication networks; providing information concerning commercial sales of fashion goods; business management analysis and business consultancy; marketing research or analysis; providing information concerning commercial sales; business management of hotels; drawing up of statements of accounts; employment agencies for athletes; employment agencies; auctioneering provided on the Internet; providing information relating to goods at auctions; auctioneering; import-export agencies; arranging newspaper subscriptions for others; shorthand; transcription; document reproduction; mediation and conclusion of commercial transactions for others; mediation and conclusion of commercial transactions by telecommunication or the electronic way for others; office functions, namely filing, in particular documents or magnetic tape; data search in computer files for others; compilation of information into computer databases; outsourcing services [business assistance] in the field of the operation of data processing apparatus namely, computers, typewriters, telex machines and other similar office machines; agency services for telephone answering services and providing information relating thereto; reception services for visitors in buildings; rental of advertising space on-line; rental or provision of advertising space; publicity material rental; rental of office equipment; rental of office machine-

ry; rental of electronic desk calculating machines [office equipment]; rental of accounting machines; rental of typewriters, copying machines and word processing machines; providing employment information; magazines clipping services; books clipping services; news clipping services; rental of vending machines; retail services or wholesale services for a variety of goods in each field of clothing, foods and beverages, and living ware, namely cups, saucers, plates, dishes, mugs, tableware; retail services or wholesale services for woven fabrics and beddings; retail services or wholesale services for clothing; retail services or wholesale services for footwear other than special footwear for sports; retail services or wholesale services for bags and pouches; retail services or wholesale services for personal articles, namely personal fans, towels of textile, handkerchiefs, bands for wear, belts for wear, buttons, cuff links, umbrellas; retail services or wholesale services for foods and beverages; retail services or wholesale services for two-wheeled motor vehicles; retail services or wholesale services for bicycles; retail services or wholesale services for furniture; retail services or wholesale services for joinery fittings; retail services or wholesale services for tatami mats; retail services or wholesale services for electrical machinery and apparatuses; retail services or wholesale services for measuring machines, measuring instruments and measuring apparatus; retail services or wholesale services for bladed or pointed hand tools, hand tools, hardware of metal; retail services or wholesale services for kitchen equipment, cleaning tools and washing utensils; retail or wholesale services for pharmaceutical, veterinary and sanitary preparations and medical supplies; retail services or wholesale services for cosmetics, toiletries, dentifrices, soaps and detergents; retail services or wholesale services for agricultural machines, implements and supplies; retail services or wholesale services for flowers [natural] and trees; retail services or wholesale services for printed matter; retail services or wholesale services for paper and stationery; retail services or wholesale services for sports goods; retail services or wholesale services for toys, dolls, game machines and apparatus; retail services or wholesale services for musical instruments and records; retail services or wholesale services for prerecorded DVDs; retail services or wholesale services for clocks, watches and spectacles [eyeglasses and goggles]; retail services or wholesale services for tobaccos and smokers' articles; retail services or wholesale services for dog chains, clothing for pets, bed for pets, dog kennels, nesting boxes for small birds, feeding vessels for pets, brushes for pets, chewing goods for pet dogs, water tanks for live fish and their parts, bird cages, bird baths and toys for domestic pets; retail services or wholesale services for pet food and food for aquarium fish; retail services or wholesale services for baby oils; retail ser-

vices or wholesale services for teething rings and feeding bottles; retail services or wholesale services for baby buggies; retail services or wholesale services for diapers of paper for babies; retail services or wholesale services for semi-wrought precious stones and their imitations.

(260) AM 2019 100316 A

(800) 1432735

(151) 2018 09 28

(891) 2018 09 28

(731) RDC GROUP LIMITED

Room 1501 A1, Grand Millennium Plaza
(Lower Block), 181 Queen's Road Central,
Hong Kong, China

(540)

HITBUY

(591) Black, white

(511)

9 – Coils, electric; particle accelerators; reflecting discs for wear, for the prevention of traffic accidents; protection devices for personal use against accidents; clothing for protection against accidents, irradiation and fire; accumulators, electric, for vehicles; accumulator jars; accumulator boxes; acidimeters for batteries; hydrometers; plates for batteries; whistle alarms; sound alarms; acoustic conduits; sound recording discs; speaking tubes; actinometers; adding machines; aerometers; enlarging apparatus [photography]; electro-dynamic apparatus for the remote control of railway points; magnets; electromagnetic coils; air analysis apparatus; alarms; alcoholmeters; alidades; food analysis apparatus; electric apparatus for remote ignition; batteries for lighting; altimeters; asbestos gloves for protection against accidents; asbestos clothing for protection against fire; ammeters; amplifiers; amplifying valves; anemometers; calibrating rings; fire extinguishers; anodes; anode batteries; antennas; anti-glare glasses; anti-glare visors; anti-interference devices [electricity]; transformers [electricity]; apertometers [optics]; money counting and sorting machines; distribution boxes [electricity]; surveying instruments; surveying chains; lenses for astrophotography; thermionic tubes; audiovisual teaching apparatus; coin-operated musical automata [juke boxes]; mechanisms for coin-operated apparatus; mechanisms for counter-operated apparatus; calipers; comparators; fire alarms; automatic indicators of low pressure in vehicle tires; protective suits for aviators; alarm bells, electric; rods for water diviners; life-saving rafts; scales; meteorological balloons; demagnetizing apparatus for magnetic tapes; tape recorders; magnetic tapes; barometers; weighing machines; weighbridges; fire beater; chargers for electric batteries; betatrons; ticket dispensers; cabinets for loudspeakers; close-up lenses; terminals [electricity]; pressure indicator plugs

for valves; galvanometers; push buttons for bells; branch boxes [electricity]; tone arms for record players; spirit levels; punched card machines for offices; sheaths for electric cables; frames for photographic transparencies; circular slide rules; slide-rules; calculating machines; jigs [measuring instruments]; blueprint apparatus; cinematographic cameras; capillary tubes; sound recording carriers; protective helmets; respiratory masks, other than for artificial respiration; solderers' helmets; eyeglass chains; heat regulating apparatus; darkrooms [photography]; boiler control instruments; drying racks [photography]; apparatus for editing cinematographic film; printed circuits; blinkers [signalling lights]; signal bells; containers for microscope slides; collectors, electric; electric installations for the remote control of industrial operations; switchboxes [electricity]; commutators; marine compasses; eyepieces; thread counters; pedometers; meters; metronomes; condensers [capacitors]; conductors, electric; electricity conduits; circuit closers; connectors [electricity]; junction boxes [electricity]; switchboards; contacts, electric; apparatus to check franking; regulating apparatus, electric; monitoring apparatus, electric; speed checking apparatus for vehicles; converters, electric; photocopiers [photographic, electrostatic, thermic]; eyeglass cords; retorts; retorts' stands; correcting lenses [optics]; objectives [lenses] [optics]; cosmographic instruments; diving suits; electric apparatus for commutation; switches, electric; limiters [electricity]; plugs, sockets and other contacts [electric connections]; current rectifiers; cell switches [electricity]; dressmakers' measures; crucibles [laboratory]; appliances for measuring the thickness of leather; cyclotrons; counterfeit [false] coin detectors; shutter releases [photography]; densimeters; animated cartoons; laboratory trays; metal detectors for industrial or military purposes; sonars; detectors; shutters [photography]; diaphragms [acoustics]; centering apparatus for photographic transparencies; cameras [photography]; slides [photography]; slide projectors; distance measuring apparatus; dictating machines; loudspeakers; circuit breakers; record players; microscopes; distance recording apparatus; range finders; distribution boards [electricity]; distribution consoles [electricity]; measures; measuring apparatus; dynamometers; water level indicators; fire escapes; flash-bulbs [photography]; telephone receivers; fluorescent screens; projection screens; workmen's protective face-shields; screens [photography]; drainers for use in photography; electric loss indicators; measuring devices, electric; cables, electric; ducts [electricity]; control panels [electricity]; galvanic cells; connections for electric lines; connections, electric; relays, electric; electrolyzers; transmitters of electronic signals; transmitting sets [telecommunication]; cleaning apparatus for sound recording discs; sound recording strips; kilometer recorders for vehicles; spools [photography]; mechanical signs; epi-

diascopes; test tubes; balancing apparatus; thermostats; ergometers; material testing instruments and machines; egg-candlers; gauges; gasoline gauges; spark-guards; cases especially made for photographic apparatus and instruments; testing apparatus not for medical purposes; refractometers; exposure meters [light meters]; invoicing machines; apparatus for fermentation [laboratory apparatus]; railway traffic safety appliances; wires, electric; magnetic wires; plumb bobs; plumb lines; nets for protection against accidents; safety nets; safety tarpaulins; film cutting apparatus; filters for respiratory masks; filters [photography]; battery chargers; high-frequency apparatus; frequency meters; fuses; radios; galena crystals [detectors]; galvanic batteries; gloves for protection against accidents; gloves for divers; gloves for protection against X-rays for industrial purposes; gas testing instruments; gasometers [measuring instruments]; surveying apparatus and instruments; levelling staffs [surveying instruments]; drying apparatus for photographic prints; glazing apparatus for photographic prints; rulers [measuring instruments]; graduated glassware; screens for photoengraving; grids for batteries; clothing for protection against fire; audio- and video-receivers; heliographic apparatus; holograms; hygrometers; identification threads for electric wires; identification sheaths for electric wires; life saving apparatus and equipment; fire hose nozzles; fire engines; fire pumps; slope indicators; taximeters; quantity indicators; vacuum gauges; speed indicators; inductors [electricity]; armatures [electricity]; data processing apparatus; mirrors for inspecting work; intercommunication apparatus; carriers for dark plates [photography]; inverters [electricity]; ionization apparatus not for the treatment of air or water; peepholes [magnifying lenses] for doors; hemline markers; furniture especially made for laboratories; lactodensimeters; lactometers; dark-room lamps [photography]; optical lanterns; magic lanterns; signal lanterns; lasers, not for medical purposes; optical lenses; letter scales; logs [measuring instruments]; sounding lines; magnifying glasses [optics]; signs, luminous; neon signs; eyeglasses; instruments containing eyepieces; surveyors' levels; eyeglass lenses; optical goods; manometers; periscopes; protective masks; mathematical instruments; coin-operated mechanisms for television sets; megaphones; computer memory devices; carpenters' rules; mercury levels; speed measuring apparatus [photography]; precision measuring apparatus; measuring instruments; meteorological instruments; rules [measuring instruments]; micrometer screws for optical instruments; microphones; microtomes; time switches, automatic; mirrors [optics]; breathing apparatus for underwater swimming; nautical apparatus and instruments; naval signalling apparatus; navigational instruments; eyeglass frames; batteries, electric; accumulators, electric; levels [instruments for determining the horizontal]; levelling instru-

ments; prisms [optics]; observation instruments; octants; ohmmeters; wavemeters; optical apparatus and instruments; optical glass; computers; computer programs, recorded; oscillographs; oxygen transvasing apparatus; ozonisers [ozonators]; micrometers; signalling panels, luminous or mechanical; lightning conductors; parking meters; apparatus and instruments for astronomy; apparatus for measuring the thickness of skins; acid hydrometers; weighing apparatus and instruments; salinometers; washing trays [photography]; stands for photographic apparatus; viewfinders, photographic; photometers; phototelegraphy apparatus; apparatus and instruments for physics; steering apparatus, automatic, for vehicles; pince-nez; pipettes; plane tables [surveying instruments]; planimeters; ear plugs for divers; bells [warning devices]; weights; polarimeters; radiotelephony sets; radiotelegraphy sets; pressure measuring apparatus; pressure indicators; projection apparatus; cathodic anti-corrosion apparatus; teeth protectors; pyrometers; radar apparatus; vehicle radios; radiological apparatus for industrial purposes; protractors [measuring instruments]; apparatus and installations for the production of X-rays, not for medical purposes; X-ray tubes not for medical purposes; protection devices against X-rays, not for medical purposes; telephone apparatus; refractors; X-ray apparatus not for medical purposes; spectrosopes; resistances, electric; thermometers, not for medical purposes; respirators for filtering air; breathing apparatus, except for artificial respiration; rheostats; steelyards [lever scales]; signals, luminous or mechanical; saccharometers; probes for scientific purposes; satellites for scientific purposes; diaphragms for scientific apparatus; teaching apparatus; choking coils [impedance]; wire connectors [electricity]; locks, electric; sextants; signalling whistles; vehicle breakdown warning triangles; electro-dynamic apparatus for the remote control of signals; simulators for the steering and control of vehicles; sirens; sound transmitting apparatus; sound recording apparatus; sound reproduction apparatus; sounding apparatus and machines; sounding leads; sound locating instruments; spectrograph apparatus; spherometers; stereoscopes; stereoscopic apparatus; needles for record players; sulfimeters; teleprinters; tachometers; screw-tapping gauges; telegraphs [apparatus]; television apparatus; telegraph wires; remote control apparatus; masts for wireless aerials; teleprompters; telephone transmitters; telerupters; binoculars; telescopes; temperature indicators; time recording apparatus; theodolites; thermostats for vehicles; totalizers; revolution counters; speed regulators for record players; transmitters [telecommunication]; precision balances; marking gauges [joinery]; vacuum tubes [radio]; urinometers; variometers; verniers; videotapes; viscosimeters; theft prevention installations, electric; voltage regulators for vehicles; voting machines; voltmeters; apparatus for changing record player

needles; stills for laboratory experiments; fuse wire; anticathodes; dog whistles; telescopic sights for firearms; anti-theft warning apparatus; azimuth instruments; beacons, luminous; holders for electric coils; films, exposed; road signs, luminous or mechanical; life buoys; signalling buoys; buzzers; directional compasses; fog signals, non-explosive; cash registers; radiology screens for industrial purposes; identity cards, magnetic; photovoltaic cells; densitometers; disks, magnetic; floppy disks; head cleaning tapes [recording]; video recorders; computer keyboards; integrated circuits; semi-conductors; chips [integrated circuits]; cathodes; life jackets; life belts; chemistry apparatus and instruments; cinematographic film, exposed; materials for electricity mains [wires, cables]; contact lenses; containers for contact lenses; incubators for bacteria culture; solar batteries; copper wire, insulated; electric discharge tubes, other than for lighting; diaphragms [photography]; distillation apparatus for scientific purposes; dosage dispensers; electric door bells; eyeglass cases; furnaces for laboratory use; optical fibers [light conducting filaments]; telephone wires; X-ray films, exposed; filters for ultraviolet rays, for photography; horns for loudspeakers; tripods for cameras; bar code readers; bullet-proof vests; marking buoys; wafers for integrated circuits; chromatography apparatus for laboratory use; chronographs [time recording apparatus]; compact discs [audio-video]; compact discs [read-only memory]; computer operating programs, recorded; computer peripheral devices; computer software, recorded; optical condensers; acoustic couplers; couplers [data processing equipment]; decompression chambers; plotters; divers' masks; electronic pens [visual display units]; encoded magnetic cards; facsimile machines; fire boats; interfaces for computers; juke boxes for computers; knee-pads for workers; light regulators [dimmers], electric; magnetic data media; magnetic encoders; magnetic tape units for computers; microprocessors; modems; monitors [computer hardware]; monitors [computer programs]; mouse [computer peripheral]; optical character readers; optical data media; optical discs; printers for use with computers; processors [central processing units]; readers [data processing equipment]; safety restraints, other than for vehicle seats and sports equipment; scanners [data processing equipment]; smoke detectors; transistors [electronic]; X-ray photographs, other than for medical purposes; junction sleeves for electric cables; abacuses; electronic agendas; answering machines; camcorders; cassette players; compact disc players; diagnostic apparatus, not for medical purposes; disk drives for computers; electrified rails for mounting spot lights; electronic pocket translators; electronic tags for goods; fire blankets; flashlights [photography]; smart cards [integrated circuit cards]; measuring spoons; notebook computers; electronic notice boards; pocket calculators; shoes for protection against

accidents, irradiation and fire; sprinkler systems for fire protection; starter cables for motors; sunglasses; time clocks [time recording devices]; video cassettes; video game cartridges; video screens; video telephones; goggles for sports; nose clips for divers and swimmers; protective helmets for sports; electronic publications, downloadable; computer programs [downloadable software]; navigation apparatus for vehicles [on-board computers]; decorative magnets; cordless telephones; mouse pads; personal stereos; wrist rests for use with computers; coaxial cables; fiber optic cables; covers for electric outlets; marine depth finders; electrified fences; computer game software; headphones; lighting ballasts; radio pagers; satellite navigational apparatus; solenoid valves [electromagnetic switches]; voltage surge protectors; walkie-talkies; wind socks for indicating wind direction; light-emitting electronic pointers; resuscitation mannequins [teaching apparatus]; stage lighting regulators; egg timers [sandglasses]; DNA chips; DVD players; automated teller machines [ATM]; traffic-light apparatus [signalling devices]; hands-free kits for telephones; asbestos screens for firemen; riding helmets; clothing especially made for laboratories; encoded identification bracelets, magnetic; transponders; downloadable ring tones for mobile phones; downloadable music files; downloadable image files; crash test dummies; laboratory centrifuges; printed circuit boards; USB flash drives; Global Positioning System [GPS] apparatus; portable media players; cell phone straps; light-emitting diodes [LED]; triodes; step-up transformers; laptop computers; fire hose; bags adapted for laptops; sleeves for laptops; digital photo frames; Petri dishes; Pitot tubes; stroboscopes; traffic cones; temperature indicator labels, not for medical purposes; computer software applications, downloadable; electronic book readers; smartphones; toner cartridges, unfilled, for printers and photocopiers; baby monitors; video baby monitors; lens hoods; tablet computers; encoded key cards; 3D spectacles; memory cards for video game machines; bullet-proof clothing; accelerometers; electrical adapters; life-saving capsules for natural disasters; computer hardware; solar panels for the production of electricity; cell phones; telescopic sights for artillery; digital signs; wearable activity trackers; chargers for electronic cigarettes; connected bracelets [measuring instruments]; covers for smartphones; cases for smartphones; selfie sticks [hand-held monopods]; calorimeters; flowmeters; reflective safety vests; electronic collars to train animals; joysticks for use with computers, other than for video games; smartglasses; smartwatches; fire extinguishing apparatus; protective films adapted for computer screens; mouth guards for sports; head guards for sports; needles for surveying compasses; security tokens [encryption devices]; infrared detectors; covers for personal digital assistants [PDAs]; baby scales; electronic access control systems for

interlocking doors; thermal imaging cameras; scales with body mass analyzers; covers for tablet computers; black boxes [data recorders]; digital weather stations; charging stations for electric vehicles; interactive touch screen terminals; smart rings; electric and electronic effects units for musical instruments; audio interfaces; equalizers [audio apparatus]; subwoofers; bathroom scales; thermo-hygrometers; biochips; protective films adapted for smartphones; virtual reality headsets; electronic interactive whiteboards; humanoid robots with artificial intelligence; audio mixers; batteries for electronic cigarettes; electronic key fobs being remote control apparatus; electronic sheet music, downloadable; T-squares for measuring; squares for measuring; square rulers for measuring.

35 – Business management assistance; business inquiries; bill-posting; import-export agency services; commercial information agency services; cost price analysis; dissemination of advertising matter; photocopying services; employment agency services; office machines and equipment rental; accounting; drawing up of statements of accounts; business auditing; business management and organization consultancy; personnel management consultancy; business management consultancy; typing; demonstration of goods; direct mail advertising; commercial or industrial management assistance; document reproduction; updating of advertising material; distribution of samples; business efficiency expert services; auctioneering; market studies; business appraisals; business investigations; publicity material rental; business organization consultancy; publication of publicity texts; advertising; radio advertising; business research; public relations; shorthand; television advertising; transcription of communications [office functions]; shop window dressing; advertising agencies; advisory services for business management; modelling for advertising or sales promotion; marketing research; computerized file management; professional business consultancy; economic forecasting; organization of exhibitions for commercial or advertising purposes; business information; opinion polling; payroll preparation; personnel recruitment; relocation services for businesses; rental of advertising space; sales promotion for others; secretarial services; tax preparation; telephone answering for unavailable subscribers; word processing; arranging newspaper subscriptions for others; advertising by mail order; business management of hotels; business management of performing artists; compilation of information into computer databases; systemization of information into computer databases; organization of trade fairs for commercial or advertising purposes; rental of photocopying machines; on-line advertising on a computer network; procurement services for others [purchasing goods and services for other businesses]; data search in computer files for others; rental of advertising time on communication media;

news clipping services; rental of vending machines; psychological testing for the selection of personnel; price comparison services; presentation of goods on communication media, for retail purposes; commercial information and advice for consumers [consumer advice shop]; arranging subscriptions to telecommunication services for others; administrative processing of purchase orders; commercial administration of the licensing of the goods and services of others; outsourcing services [business assistance]; invoicing; writing of publicity texts; compilation of statistics; layout services for advertising purposes; sponsorship search; organization of fashion shows for promotional purposes; production of advertising films; business management of sports people; marketing; telemarketing services; rental of sales stands; provision of commercial and business contact information; search engine optimization for sales promotion; web site traffic optimization; pay per click advertising; commercial intermediation services; business management for freelance service providers; negotiation and conclusion of commercial transactions for third parties; updating and maintenance of data in computer databases; business project management services for construction projects; providing business information via a web site; provision of an on-line marketplace for buyers and sellers of goods and services; design of advertising materials; outsourced administrative management for companies; tax filing services; business management of reimbursement programs for others; rental of billboards [advertising boards]; writing of curriculum vitae for others; web indexing for commercial or advertising purposes; administration of frequent flyer programs; appointment scheduling services [office functions]; appointment reminder services [office functions]; administration of consumer loyalty programs; script-writing for advertising purposes; registration of written communications and data; updating and maintenance of information in registries; compiling indexes of information for commercial or advertising purposes; business intermediary services relating to the matching of potential private investors with entrepreneurs needing funding; production of telescoping programs; consultancy regarding public relations communications strategy; consultancy regarding advertising communications strategy; negotiation of business contracts for others; retail and wholesale store services; online retail store services.

(260) AM 2019 100580 A

(800) 1254216

(151) 2015 04 09

(891) 2018 09 10

(731) TOSYALI DEMİR ÇELİK SANAYİ

ANONİM ŞİRKETİ

Organize Sanayi Bölgesi Sariseki, Iskenderun,
Turkey

(540)

TOSYALI

(591) Black, white

(531) 27.05.17

(511)

6 – Ores of non-precious metal; common metals and their alloys and semi-finished products made of these materials; metal building materials; goods used for storage, wrapping, packaging and sheltering, purposes, containers of metal, storage, transport, including ladders of metal; goods of common metal included in this class; doors, windows, shutters, jalousies their cases and fittings of metal excluding locks; non-electric cables and wires of metal; ironmongery, small hardware of metal; ventilation ducts, vents, vent covers, pipes, chimney caps, manhole covers, grilles of metal for ventilation, heating, sewage, telephone, underground electricity and air conditioning, installations; metal panels or boards, non-luminous and non-mechanical used for signalling, route showing, publicity purposes, signboards of metal, advertisement columns of metal, signaling panels of metal, non-luminous and non-mechanical traffic signs of metal; pipes of metal for transportation of liquids and gas, drilling pipes of metal and their metal fittings; strong boxes of metal; metal railway materials; bollards of metal, floating docks of metal, mooring buoys of metal, anchors; metal moulds for casting, other than machine parts; works of art made of common metals or their alloys; metal closures, bottle caps of metal; metal poles; metal pallets and metal ropes for lifting, loading and transportation purposes; metal hangers, ties, straps, tapes and bands used for load-lifting and load-carrying.

35 – Advertising, marketing and public relations; organization of exhibitions and trade fairs for commercial or advertising purposes; office functions; business management, business administration and business consultancy including services; import-export agencies; commercial or industrial management assistance; auctioneering; the bringing together, for the benefit of others, of a variety of goods, enabling customers to conveniently view and purchase those goods, such services may be provided by retail stores, wholesale outlets, by means of electronic media or through mail order catalogues.

40 – Treatment of common metals; treatment of precious metals; development of photographic and cinematographic films; photocomposing, photographic printing, photogravure; processing of foodstuffs for use in manufacture; slaughtering of animals; leather working and fur conditioning; saddlery working; textile treating wool treating; tailoring, embroidery; woodworking and timber processing; framing of works of art; treatment of liquids, chemicals, gas and air for industrial use; grinding of glass and optical glass; custom assembling of materials for others;

services of a dental technician; pottery firing; production of energy; rental of generators; paper treating; printing, bookbinding; treatment of plastics.

(260) AM 2019 100581 A

(800) 1350413

(151) 2017 03 10

(891) 2018 10 12

(731) ALAIN AFFLELOU FRANCHISEUR

11 rue d'Argenson, F-75008 Paris, France

(540)

TCHIN TCHIN

(591) Black, white

(511)

9 – Optical apparatus, optical goods, spectacles, spectacle glasses, correcting lenses, optical lenses, spectacle cases, cases for contact lenses, spectacle frames.

35 – Advertising; organization of promotional and advertising activities for developing customer loyalty; sales promotion for others; commercial information and advisory services in the fields of sale and promotion of optical and acoustic products; retail or wholesale of hearing-aid cleaning products, cleaning products for spectacles and spectacle glasses, cleaning wipes for spectacles and spectacle glasses, cleaning products for contact lenses, optical apparatus and instruments, contact lenses, optical goods, spectacles (optics), sunglasses; retail or wholesale of spectacle cases, spectacle glasses, correcting lenses, cases for contact lenses, spectacle frames, acoustic measuring instruments, television and telephone hearing aids, binoculars, magnifying glass, hearing articles, hearing apparatus, prosthetic equipment for hearing aids, hearing prostheses; franchise services, namely, providing business management assistance for the establishment and operation of stores in the field of optics and hearing.

(260) AM 2019 100583 A

(800) 1408475

(151) 2018 02 01

(891) 2018 10 16

(731) AROMATIKA LTD.

7-9 Nyzhniy Val str., Kyiv 04071, Ukraine

(540)



(591) Black, white

(531) 01.15.11; 07.01.24; 27.05.01

(511)

3 – Soaps, namely, skin soap; perfumery, essential oils for personal and household use; cosmetics, hair lotions; dentifrices.

11 – Household air cleaners; humidifiers; ionization apparatus; electric and battery operated aromatherapy units; dispensing units and diffusers for room fragrances, air fresheners and room deodorants, all for scenting, purifying or freshening the atmosphere; parts and fittings for all the aforesaid goods sold as a unit therewith.

29 – Meat extracts; preserved, frozen, dried and cooked fruits and vegetables; jellies, jams, compotes; edible oils and fats.

(260) AM 2019 100615 A

(800) 1353377

(151) 2016 12 20

(891) 2016 12 20

(731) YINGCHANG GROUP CO., LTD.

DUQIAO, LINHAI, TAIZHOU CITY,
ZHEJIANG, China

(540)

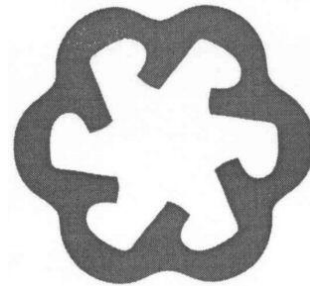

(591) Black, white

(531) 05.05.20; 05.05.21

(511)

9 – Eyeglasses; spectacles [optics]; sunglasses; spectacle frames; eyeglass frames; correcting lenses [optics]; contact lenses; containers for contact lenses; spectacle cases.

(260) AM 2019 100616 A

(800) 1436281

(151) 2018 09 12

(891) 2018 09 12

(731) IMPERIAL TOBACCO VENTURES LIMITED

121 Winterstoke Road, Bristol BS3 2LL,
United Kingdom

(540)

PULZE

(591) Black, white

(511)

9 – Battery chargers for use with electric and electronic cigarettes; batteries chargers for electric and

electronic devices used for heating tobacco; USB chargers for electric and electronic cigarettes; USB chargers for electric and electronic devices used for heating tobacco; car chargers for electric and electronic cigarettes; car chargers for devices used for heating tobacco; electronic devices and appliances for charging and carrying electric and electronic cigarettes; electronic devices and appliances for charging and carrying devices used for heating tobacco; portable chargers for battery operated portable vaporising units such as electric and electronic cigarettes, smokeless vaporisers and devices used for heating tobacco.

11 – Apparatus for heating tobacco, tobacco products and tobacco substitutes; apparatus for heating liquids; apparatus for generating vapour; electric and electronic vaporisers; parts, fittings and accessories for the aforesaid goods.

34 – Tobacco whether manufactured or unmanufactured; cigarettes; cigars; tobacco products; tobacco substitutes, none being for medicinal or curative purposes; matches and smokers' articles; electric and/or electronic cigarettes; liquids for electric and/or electronic cigarettes; smoker's articles for electric and/or electronic cigarettes; pouches for carrying electric and/or electronic cigarettes; mouth pieces for electric and/or electronic cigarettes; vaporising devices for tobacco, tobacco products and tobacco substitutes; cigarettes containing tobacco substitutes; electric and electronic devices for heating tobacco sticks, tobacco products and tobacco substitutes; tobacco sticks, tobacco products and tobacco substitutes for the purposes of being heated; parts and fittings for the aforesaid goods.

(260) AM 2019 100621 A
 (800) 1436604
 (151) 2018 09 11
 (891) 2018 09 11
 (731) NEMIROFF INTELLECTUAL PROPERTY ESTABLISHMENT
 Städtle 31, FL-9490 Vaduz, Liechtenstein
 (540)

WE MAKE HIS VODKA

(591) Black, white
 (511)
 33 – Vodka.

35 – Advertising; rental of billboards [advertising boards]; business management; business administration; organization of exhibitions for commercial or advertising purposes; organization of trade fairs for commercial or advertising purposes; promotion of goods and services through sponsorship of sports events; radio advertising; telemarketing services; television advertising.

(260) AM 2019 100622 A
 (800) 1436607
 (151) 2018 06 18
 (891) 2018 06 18
 (731) LONDON DOLLAR LTD
 Kemp House, 160 City Road, London EC1V 2NX, United Kingdom
 (540)

BRITTOSH

(591) Black, white
 (511)
 34 – Cigarettes; cigarettes containing tobacco substitutes, e-cigarettes, vapour cigarettes, smoking substitutes, not for medical purposes; cigarillos; cigars; chewing tobacco; tobacco; herbs for smoking; snuff; snuff boxes, tobacco, smokers' articles; herbal molasses (tobacco substitute); molasses tobacco; shisha tobacco; hookah; hookah tobacco; matches.

(260) AM 2019 100623 A
 (800) 1436672
 (151) 2018 05 30
 (891) 2018 05 30
 (731) KNIT Company, Ltd.
 Magnitigorskaya ulitsa, 11, lit. B, Pomeshchenie/komnata 11-N/No.29, RU-195027 Saint-Petersburg, Russian Federation
 (540)



(591) Red
 (531) 27.05.17; 29.01.01
 (511)
 7 – Sliders for knitting machines; carriages for knitting machines; foots for sewing machines (parts of sewing machines); stitch sewing machines; knitting machines; ironing machines; lace making machines; hosiery looms; machines for the textile industry; hemming machines; spinning machines; stitching machines; carding machines; industrial sewing machines; sewing machines; blanking presses; pedal drives for sewing machines; spinning wheels; weaving looms; tables for machines; carrying cases for sewing machines.

8 – Cutlery; blade sharpening instruments; blades for knives; manicure sets; knives [hand tools]; embroidery scissors; sewing scissors; tailors' shears; scissors; tweezers; crimping irons; cutters; shears, hand-operated; irons [non-electric hand tools]; irons.

11 – Fabric steamers.

(260) AM 2019 100624 A
 (800) 1436681
 (151) 2018 09 10
 (891) 2018 09 10

(540)

GERALD CHARLES

(591) Black, white

(511)

14 – Timepieces and chronometric instruments; clocks; wristwatches; chronographs (watches); mechanical watches; electric clocks; watches with a game function; watch parts; watch cases; watch bands; movements for timepieces; dials (clock and watch making); cases for watches; jewelry articles, jewelry boxes, cuff links; earrings, precious metals and their alloys; unwrought or semi-wrought precious metals; jewelry, precious and semi-precious stones; pocket watches; boxes for time-recording apparatus.

(260) AM 2019 100625 A

(800) 1436685

(151) 2018 10 26

(891) 2018 10 26

(731) BEIERSDORF AG

Unnastr. 48, 20253 Hamburg, Germany

(540)

**NIVEA HYALURON
CELLULAR FILLER**

(591) Black, white

(511)

3 – Cosmetic skin care and skin cleansing preparations.

(260) AM 2019 100710 A

(800) 1437504

(151) 2018 10 01

(891) 2018 10 01

(731) Limited Liability Company "ORIMI"

1-st Microrayon Street, 15/4 plot, Sverdlov, factory settlement, Vsevolozhsk district, RU-188682 Leningrad oblast, Russian Federation

(540)

TESS

(591) Black, white

(531) 27.05.02

(511)

30 – Tea; iced tea; tea-based beverages.

(260) AM 2019 100714 A

(800) 1437595

(151) 2018 08 03

(891) 2018 08 03

(731) AKCINĖ BENDROVĖ "PIENO
ŽVAIGŽDĖS"

Perkūnkiemio g. 3, LT-12127 Vilnius, Lithuania

(540)



(591) Black, white

(531) 02.07.04; 06.07.25; 07.01.25; 07.05.05;
22.01.16

(511)

29 – Milk and milk products; protein milk; condensed milk; milk shakes; yoghurt; yogurt beverages; smetana (sour cream); curd; cheese; whipped cream; cream (dairy products); kefir (milk beverage); proso-tkvasha (soured milk); buttermilk; butter; milk beverages, milk predominating; milk-based beverages with chocolate; milk-based beverages with cocoa; whey; glazed sweet milk curd bars; rennet; milk ferments for culinary purposes; buttercream; jellies for food.

(260) AM 2019 100715 A

(800) 1437651

(151) 2018 07 17

(891) 2018 07 17

(731) Best Fruits 17 EAD

Blagovest Str. 2, entr. A, office 6, BG-4003 Plovdiv, Bulgaria

(540)

FLORINA

(591) Black, white

(531) 27.05.02; 27.05.17; 27.05.24

(511)

30 – Infusions, not-medicinal; iced tea; flowers or leaves for use as tea substitutes; tea-based beverages; tea.

32 – Mineral and aerated waters and other non-alcoholic beverages; syrups and other preparations for making beverages; aperitifs, non-alcoholic; non-alcoholic honey-based beverages; non-alcoholic beverages; non-alcoholic beverages flavoured with coffee; non-alcoholic beverages flavoured with tea; non-alcoholic fruit extracts; non-alcoholic fruit juice beverages; waters [beverages]; aerated water; tomato juice [beverage]; energy drinks; essences for making

beverages; vegetable juices [beverages]; isotonic beverages; cocktails, non-alcoholic; lemonades; lithia water; mineral water [beverages]; rice-based beverages, other than milk substitutes; soya-based beverages, other than milk substitutes; aloe vera drinks, non-alcoholic; smoothies; orgeat; fruit nectars, non-alcoholic; powders for effervescing beverages; cider, non-alcoholic; sarsaparilla [non-alcoholic beverage]; syrups for lemonade; syrups for beverages; soda water; protein-enriched sports beverages; whey beverages; preparations for making beverages; pastilles for effervescing beverages; table waters; sherbets [beverages].

(260) AM 2019 100716 A

(800) 1437666

(151) 2018 09 03

(891) 2018 09 03

(731) KOLIOS ANONYMI ETAIRIA-ELLINIKI VIOMICHANIA GALAKTOS DEKATO TETARTO (14o), CHILIOMETRO ETHNIKIS ODOU, THESSALONIKIS – LAGKADA, Greece

(540)



(591) Blue "286", red "186" and yellow "109"
(531) 01.03.20; 08.03.08; 27.05.09; 27.05.10;
29.01.14

(511)

29 – Milk and milk products.

(260) AM 2019 100717 A

(800) 1437677

(151) 2018 10 15

(891) 2018 10 15

(731) Alfred Kärcher SE & Co. KG
Alfred-Kärcher-Str. 28-40, 71364 Winnenden,
Germany

(540)

CLEAN PARK

(591) Black, white

(511)

3 – Cleaning preparations; chemicals for the cleaning and care of motor vehicles.

7 – Mechanical spraying, rinsing, and cleaning apparatus, and installations composed thereof; high pre-

ssure cleaning apparatus; steam cleaning and steam jet apparatus; brushing machines; vacuum cleaners; mechanically operated cleaning apparatus for motor vehicles; vehicle washing installations; parts of the aforesaid goods, in particular brushes, hoses, hand-held spray guns, suction nozzles, spray nozzles, jet pipes, vacuum cleaner hoses, vacuum cleaner bags, vacuum cleaner filters; reels, mechanical, for flexible hoses.

11 – Drying apparatus, in particular for motor vehicles; steam generating apparatus; hot-air generating apparatus.

37 – Vehicle cleaning; providing of motor vehicle cleaning installations and motor vehicle servicing installations; chargeable leasing of self-service vehicle washing installations; rental of machines and mechanical apparatus for cleaning; rental of mechanically operated apparatus for cleaning motor vehicles; rental of vehicle washing installations.

(260) AM 2019 100718 A

(800) 1437735

(151) 2018 09 06

(891) 2018 09 06

(731) ESCHENBACH OPTIK GMBH
Schopenhauerstrasse 10, 90409 Nürnberg,
Germany

(540)

**BRENDEL
EYEWEAR**

(591) Black, white

(531) 27.05.01; 27.05.10

(511)

9 – Spectacles; spectacle frames; cases for spectacles and sunglasses; frames for spectacles and sunglasses; optical goods; optical apparatus and instruments; optical lenses; sunglasses.

(260) AM 2019 100719 A

(800) 1437819

(151) 2018 09 04

(891) 2018 09 04

(731) ZHEJIANG SEMIR GARMENT CO., LTD.
No.98 Nanhui Road, Louqiao Industrial Park,
Ouhai District, Wenzhou, Zhejiang, China

(540)

S E M I R

(591) Black, white

(531) 27.05.15

(511)

18 – Backpacks; pelts; leather laces; school bags; pocket wallets; travelling trunks; leather trimmings for furniture; umbrellas; walking sticks; clothing for pets.

24 – Cloth; wall hangings of textile; textile material; loose covers for furniture; door curtains; non-woven textile fabrics; banners; felt; quilts; fitted toilet lid covers of fabric.

25 – Layette [clothing]; raincoats; shoes; girdles; hosiery; shower caps; sleep masks; wedding dress; scarfs; clothing; swimsuits; hats; gloves [clothing].

(260) AM 2019 100721 A

(800) 1437856

(151) 2018 09 04

(891) 2018 09 04

(731) GODOX PHOTO EQUIPMENT CO., LTD.
A4, Huafa Industrial Zone, Xinhe Village,
Fuyuan 1 Road, Fuyong Town, Baoan District,
Shenzhen City, Guangdong Province, China

(540)

GODOX

(591) Black, white

(531) 27.05.01

(511)

11 – Lamp mantles; light diffusers; spotlights; drying apparatus; purification installations for sewage; radiators [heating]; disinfectant apparatus; kettles, electric; refrigerating containers; heat accumulators.

(260) AM 2019 100724 A

(800) 1437951

(151) 2018 09 07

(891) 2018 09 07

(731) FNGZ BIO-TECH CO., LTD
Rm 610, 5F, Unit 1, Building 6, No.1 Beiqing
Rd, Huilongguan Town, Changping Dist,
Beijing, China

(540)



刘燕酿制

LIU YAN BREW

(591) Black, white

(531) 02.03.01; 26.01.03; 26.01.14; 28.03

(511)

30 – Rice; coffee; tea; sugar; yeast; bread; honey; flour.

33 – Vodka; alcoholic beverages containing fruit; whisky; fruit extracts, alcoholic; cider; rice alcohol; wine; alcoholic beverages, except beer; cocktails.

(260) AM 2019 100725 A

(800) 1437959

(151) 2018 09 04

(891) 2018 09 04

(731) CHINA TOBACCO ZHEJIANG
INDUSTRIAL CO., LTD.
No.77 Zhongshan Nan Road, Hangzhou City,
Zhejiang Province, China

(540)

MODERN

(591) Black, white

(531) 27.05.01

(511)

34 – Tobacco; chewing tobacco; cigars; cigarettes containing tobacco substitutes, not for medical purposes; cigarettes; cigarillos; herbs for smoking; snuff; electronic cigarettes.

(260) AM 2019 100726 A

(800) 1437968

(151) 2018 06 28

(891) 2018 06 28

(731) "KONTI-RUS" JOINT STOCK COMPANY
ul. Zolotaia, 13, RU-305000 Kursk, Russian
Federation

(540)

**КОНТИ.
Для людей
со вкусом
К ЖИЗНИ**

(591) Black, white

(531) 28.05

(511)

30 – Waffles; fruit jellies [confectionery]; pastries; peanut confectionery; caramels [candy]; confectionery; sweetmeats [candy]; candy; marzipan; dessert mousses [confectionery]; chocolate mousses; chocolate-coated nuts; cookies; biscuits; petit-beurre biscuits; cakes; fondants [confectionery]; pralines; gingerbread; sugar confectionery; halvah; chocolate.

(260) AM 2019 100729 A

(800) 1438003

(151) 2018 02 21

(891) 2018 02 21

(731) Oriflame Cosmetics AG
c/o Oriflame Global Management AG,
Bleicheplatz 3, CH-8200 Schaffhausen,
Switzerland

(540)

ORIFLAME BORN TO FLY

(591) Black, white

(511)

3 – Non-medicated conditioning and care preparations for application to the hair, scalp, skin and nails; soaps; perfumes; perfumery; eau de cologne; toilet waters; essential and herbal oils; cosmetics; make-up preparations; lipsticks; nail varnishes; nail varnish removers; non-medicated toilet preparations; hair lotions; hair sprays and hair gels; preparations for use in the bath or shower; bath and shower oils, gels, creams and foams; face and body masks; face and body scrubs; facial washes; skin cleansers and hydrators; skin toners; skin moisturizers; blemish creams and blemish gels; deodorants; antiperspirants; preparations for use before shaving and after shaving; shaving soaps; shaving creams; shaving gels; after-shave preparations; pre-shave preparations; talcum powders; toiletries; dentifrices; tooth-pastes.

(260) AM 2019 100731 A

(800) 1438129

(151) 2018 08 20

(891) 2018 08 20

(731) Greens Desserts UK Ltd

Thurcroft Industrial Estate, Thurcroft, Rotherham, United Kingdom, S66 9ER, United Kingdom

(540)



(591) Red, blue and white

(531) 26.01.19; 26.04.10; 26.04.19; 27.05.03; 29.01.13

(511)

29 – Albumen for culinary purposes; gelatine; edible fats; peanut butter; butter; cocoa butter for food; coconut butter; buttercream; white of eggs; fruit, preserved; coconut, desiccated; rape oil for food; jams; frozen fruits; raisins; oils for food; cream [dairy products]; crystallized fruits; dates; milk; fruit, stewed; fruit jellies; fruit pulp; jellies for food; ginger jam; corn oil for food; palm kernel oil for food; sesame oil for food; yolk of eggs; yogurt; vegetable juices for cooking; whey; milk products; margarine; marmalade; palm oil for food; nuts, prepared; powdered eggs; olive oil for food; pectin for culinary

purposes; fruit salads; sunflower oil for food; fruit peel; alginates for culinary purposes; almonds, ground; peanuts, prepared; coconut fat; coconut oil for food; fruit chips; fruit preserved in alcohol; pollen prepared as foodstuff; whipped cream; fruits, tinned; apple purée; cranberry compote; fruit-based snack food; soya milk; protein milk; linseed oil for food; lecithin for culinary purposes; milk ferments for culinary purposes; compotes; condensed milk; smetana [sour cream]; peanut milk for culinary purposes; almond milk for culinary purposes; rice milk; arrangements of processed fruit; powdered milk; candied nuts; flavored nuts; hazelnuts, prepared; berries, preserved; lemon juice for culinary purposes; oat milk; vegetable-based cream; extra virgin olive oil for food; nut-based spreads; soya bean oil for food; milk substitutes; almond milk; peanut milk; coconut milk; coconut milk for culinary purposes; coconut milk-based beverages; rice milk for culinary purposes; almond milk-based beverages; peanut milk-based beverages; cottage cheese fritters; pressed fruit paste.

30 – Almond paste; confectionery for decorating Christmas trees; coffee flavorings; aromatic preparations for food; cookies; malt biscuits; sweetmeats [candy]; waffles; buns; cocoa; coffee; cakes; caramels [candy]; chocolate; marzipan; sugar confectionery; preparations for stiffening whipped cream; ice cream; pancakes; essences for foodstuffs, except etheric essences and essential oils; thickening agents for cooking foodstuffs; natural sweeteners; gingerbread; flour; bean meal; corn flour; barley meal; soya flour; wheat flour; ferments for pastes; fondants [confectionery]; petits fours [cakes]; sugar; flavorings [flavourings], other than essential oils, for cakes; cake powder; cake dough; ginger [spice]; binding agents for ice cream; glucose for culinary purposes; gluten prepared as foodstuff; leaven; yeast; macaroons [pastry]; maltose; molasses for food; golden syrup; mint for confectionery; honey; nutmegs; pies; pastilles [confectionery]; pastries; petit-beurre biscuits; bread rolls; puddings; pralines; sherbets [ices]; tapioca flour; tarts; vanilla flavourings for culinary purposes; vanillin [vanilla substitute]; powders for making ice cream; almond confectionery; peanut confectionery; food flavorings, other than essential oils; stick liquorice [confectionery]; cocoa-based beverages; chocolate-based beverages; royal jelly; crackers; custard; fruit jellies [confectionery]; frozen yogurt [confectionery ices]; halvah; quiches; baking powder; baking soda [bicarbonate of soda for cooking purposes]; cake frosting [icing]; chocolate mousses; dessert mousses [confectionery]; fruit colulis [sauces]; high-protein cereal bars; gluten additives for culinary purposes; cereal bars; palm sugar; dough; pastry dough; chocolate decorations for cakes; candy decorations for cakes; chocolate-coated nuts; rice pudding; nut flours; rice pulp for culinary purposes; batter mixes for okonomiyaki [Japanese savoury pancakes]; chocolate-based spreads; choco-

late spreads containing nuts; agave syrup [natural sweetener]; mirror icing [mirror glaze]; dulce de leche; sesame seeds [seasonings]; buckwheat flour; cranberry sauce [condiment]; apple sauce [condiment]; zephyr [confectionery]; pastila [confectionery].

(260) AM 2019 100734 A

(800) 1438177

(151) 2018 08 22

(891) 2018 08 22

(731) PALMERS TEXTIL

AKTIENGESELLSCHAFT

Ares Tower, Donau-City-Straße 11, A-1220

Wien, Austria

(540)

PALMERS

(591) Black, white

(511)

25 – Clothing; bathing suits; bathing trunks; bathrobes; bandanas [neckerchiefs]; boas [necklets]; teddies [undergarments]; brassieres; ladies' dresses; scarfs; slips [underclothing]; shirts; trousers; girdles; jerseys [clothing]; camisoles; corsets; collars [clothing]; underwear; corselets; robes; combinations [clothing]; pyjamas; neck scarfs [mufflers]; nighties; sleep masks; veils [clothing]; panties; underpants; socks; sock suspenders; stoles; beach clothes; garters; stockings; heelpieces for stockings; stocking suspenders; tights; undergarments; hosiery; headgear; bathing caps; caps [headwear]; headbands [clothing]; footwear; bath sandals; bath shoes; slippers; mules; beach shoes.

(260) AM 2019 100735 A

(800) 1438187

(151) 2018 06 21

(891) 2018 06 21

(731) HELIOS Tovarna barv, lakov in umetnih smol Količevo, d.o.o.

Količevo 65, SI-1230 Domžale, Slovenia

(540)



(591) White, green, black and orange

(531) 19.03.01; 27.05.10; 29.01.14

(554) Three-dimensional

(511)

1 – Chemical products used in industry, especially chemicals used in manufacturing of paints, industrial chemicals, aldehydes, anti-static preparations (except for household purposes), bacteriologic preparations (except for medical and veterinary purposes); chemical reactant (except for medical and veterinary purposes); concrete preservatives, except paints and oils; condensation-preventing chemicals; degreasing preparations for use in manufacturing processes; decolorants for industrial processes; emulsifiers; fireproofing preparations; preservatives used in masonry, except paints and oils; enamel staining chemicals; salts for coloring metal; artificial resins, unprocessed; plastics, unprocessed; tanning substances; adhesives for industrial purposes, solvents for varnishes.

2 – Paints, including wood colorings, bactericidal paints, fireproof paints, paints for ceramics; aluminium paints, printing ink and printing paints; painting coatings, namely, coatings, whitening substances, dyes, and binding substances for paints; varnishes for painting; lacquers, including lacquers on the basis of varnish and painting lacquers; anti-rust preparations, especially preservatives against rust; preservatives for metal, minium, red lead, white lead, undercoatings and coatings for chassis of vehicles; mastic, primers; thinners for paints and lacquers; thickeners for paints and lacquers; agglutinants for paints; mordants; enamels; fixatives for watercolors; mordants for leather; wood preservatives, including wood coatings and wood mordants; metals in foil and powder form for painters, decorators, printers and artists, colorants.

17 – Artificial resins (semi-processed), acrylic resins (semi-processed); rubber (raw other semi-processed); seals and rings of rubber; semi-processed plastics; plastic fibres, not for use in textile; adhesive bands and tapes (other than stationery and not for medical purposes; insulating fabrics, insulating oil, insulating paints, insulating varnish, insulating tape and band, substances for insulating buildings against moisture; filtering materials (semi-processed foams or films of plastics); flexible tubes, not of metal.

(260) AM 2019 100736 A

(800) 1438205

(151) 2018 07 11

(891) 2018 07 11

(731) BRENDSON COMPANY LIMITED

Spyrou Kyprianou 61, SK HOUSE, CY-4003

Limassol, Cyprus

(540)

PROSERVICE

(591) White, black and red
(531) 26.04.09; 26.04.18; 26.04.24; 27.05.09;
27.05.10; 27.05.24; 29.01.13

(511)
3 – Cloths impregnated with a detergent for clening; furbishing preparations; scouring solutions; laundry wax; laundry starch; fabric softeners for laundry use; polish for furniture and flooring; laundry preparations; rust removing preparations; stain removers; laundry soaking preparations; shining preparations [polish]; laundry glaze; preparations for unblocking drain pipes; smoothing preparations [starching]; dry-cleaning preparations; cleaning preparations for floors; soap; cleaning liquids for glass; tissues impregnated with cosmetic lotions; tissues impregnated with make-up removing preparations; cleaning preparations.

16 – Hygienic paper; disposable paper toilet seat covers; garbage bags of paper or of plastics; towels of paper; table napkins of paper; toilet paper.

21 – Aerosol dispensers, not for medical purposes; aluminium containers [kitchen utensils]; cotton waste for cleaning; furniture dusters; dusting cloths [rags]; cloth for washing floors; polishing cloths; cloth for cleaning; sponges for household purposes; scrubbing brushes; boxes for dispensing paper towels; napkin dispensers; toilet paper dispensers; soap dispensers; oven mitts; kitchen containers; kitchen utensils; steel wool for cleaning; saucepan scourers of metal; disposable table plates; paper plates; pads for cleaning; polishing materials for making shiny, except preparations, paper and stone; polishing gloves; plastic containers [kitchen utensils]; gloves for household purposes; toilet brushes; toilet sponges; cookery molds; moulds [kitchen utensils]; cake molds; cups of paper or plastic; cleaning instruments, hand-operated; mops; dishwashing brushes; brushes for cleaning tanks and containers.

(260) AM 2019 100737 A
(800) 1438209
(151) 2018 08 30
(891) 2018 08 30
(731) XIAOMI INC.

Floor 13, Rainbow City Shopping Mall II,
of China Resources, No.68 Qinghe Middle
Street, Haidian District, Beijing, China

(540)

MI Credit

(591) Black, white
(531) 27.05.01
(511)

9 – Downloadable mobile application; quantity indicators; cash registers; mechanisms for counter-operated apparatus; electronic tags for goods; apparatus for network communication; sound transmi-

ting apparatus; cameras [photography]; chips [integrated circuits]; sensors; inductors [electricity]; face recognition equipment; theft prevention installations, electric.

35 – On-line advertising on a computer network; business research; procurement services for others [purchasing goods and services for other businesses]; personnel recruitment; relocation services for businesses; updating and maintenance of data in computer databases; business auditing; advertising; retail or wholesale services for pharmaceutical, veterinary and sanitary preparations and medical supplies; rental of vending machines; rental of advertising time on communication media; presentation of goods on communication media, for retail purposes; television advertising.

36 – Financing services; loans [financing]; instalment loans; providing financial information via a web site; insurance information; financial customs brokerage services; surety services; real estate agency services; trusteeship; lending against security.

(260) AM 2019 100738 A
(800) 1438239
(151) 2018 10 16
(891) 2018 10 16

(731) Limited Liability Company "ORIMI"
1-st Microrayon street, 15/4 plot, Sverdlov
factory settlement, Vsevolozhsk district,
RU-188682 Leningrad oblast, Russian
Federation

(540)

JARDIN CAFÉ ÉCLAIR

(591) Black, white
(531) 27.05.01
(511)

30 – Coffee; unroasted coffee; artificial coffee; coffee-based beverages; coffee beverages with milk.

(260) AM 2019 100740 A
(800) 1438263
(151) 2018 10 04
(891) 2018 10 04

(731) Obschestvo s ogranichennoi otvetstvennostyu
"SONET"

Serdobolskaya ulitsa, 68, RU-197342
Saint-Petersburg, Russian Federation

(540)

COHET

(591) Black, white
(531) 28.05
(511)

2 – Ceramic paints; coatings [paints]; colorants; enamels [varnishes]; enamels for painting; fixatives

[varnishes]; fixatives for watercolors; food dyes; gamboge for painting; glazes [paints, lacquers]; gum resins; lacquers; mastic [natural resin]; metals in powder form for use in painting, decorating, printing and art; mordants; natural resins, raw; paints; paper for dyeing Easter eggs; pigments; primers; printing ink; shellac for use as a surface coating; silver emulsions [pigments]; silver paste; sumac for varnishes; thinners for lacquers; thinners for paints; turpentine [thinner for paints]; varnishes; watercolors [paints]; white lead; wood stains.

16 – Adhesives [glues] for stationery or household purposes; albums; almanacs; artists' watercolor saucers; aquarelles; canvas for painting; clipboards; drawing pads; folders for papers; glue for stationery or household purposes; graphic prints; hand-rests for painters; modelling clay; modelling materials; modelling wax, not for dental purposes; note books; paint boxes [articles for use in school]; paintbrushes; painters' brushes; painters' easels; palettes for painters; printed matter.

(260) AM 2019 100741 A

(800) 1438274

(151) 2018 09 07

(891) 2018 09 07

(731) DONGYING FANGXING RUBBER CO., LTD.

Dawang Economic Development Zone,
Guangrao County, Dongying City,
257000 Shandong Province, China

(540)

GLEDE

(591) Black, white

(531) 27.05.17

(511)

12 – Automobile tyres; adhesive rubber patches for repairing inner tubes; pneumatic tyres; tyres for vehicle wheels; treads for retreading tyres; repair outfits for inner tubes; inner tubes for pneumatic tyres; inner tubes for bicycle tyres; tyres, solid, for vehicle wheels; bicycle tyres.

(260) AM 2019 100742 A

(800) 1438320

(151) 2018 08 14

(891) 2018 08 14

(731) Zürich Versicherungs-Gesellschaft AG

(Zurich Compagnie d'Assurances SA)

(Zurigo Compagnia di Assicurazioni SA)

(Zurich Insurance Company Ltd) (Zurich

Compañía de Seguros SA)

Mythenquai 2, CH-8002 Zürich, Switzerland

(540)



ZURICH

(591) Black, white

(531) 26.01.03; 26.01.18; 26.01.24; 27.05.01;
27.05.09; 27.05.24

(511)

42 – Scientific and technological services and research and design relating thereto; industrial analysis and research services; cloud computing; providing temporary use of on-line non-downloadable operating software for accessing and using a cloud computing network; consultancy in the field of energy-saving; energy auditing; providing technical advice relating to energy-saving measures; technological consultancy in the fields of energy production and use; research in the field of environmental protection; consultancy relating to the analysis, development, design and monitoring of computer and telematics systems by remote access, all the aforesaid services particularly in the fields of insurance, reinsurance, financial services, risk analysis, risk modelling and risk management; hosting platforms on the Internet; providing temporary use of on-line applications and software tools, all the aforesaid services particularly in the fields of insurance, reinsurance, financial services, risk analysis, risk modelling and risk management; electronic data storage; providing information relating to technological research; computer-aided industrial and scientific analysis of data; hosting computer software applications of others; hosting interactive applications; providing temporary use of non-downloadable software applications accessible via a web site.

(260) AM 2019 100755 A

(800) 1374829

(151) 2017 07 06

(891) 2018 11 22

(731) EURONICS G.E.I.E.

Huizermaatweg 480, NL-1276 LM HUIZEN,
Netherlands

(540)

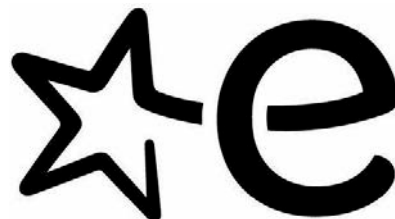

(591) Black, white

(531) 01.01.02; 01.01.10; 27.05.08; 27.05.21

(511)

7 – Electric household appliances and machines, namely, washing machines, spin dryers, dishwashers, fully automatic washing machines, including coin or token-operated appliances and machines; mangles, ironing machines; electric, electronic and electromechanical apparatus and appliances for household and kitchen use, in particular food processors, electric beaters, electric mixers, electromechanical grinders and crushers, coffee grinders; electric, electronic and electromechanical apparatus and appliances for household and kitchen use, in particular electric kneading machines, electric juice squeezers and juicers, electric can openers, electromechanical beaters and cutting apparatus for household and kitchen use, electric knives, vacuum cleaners, beaters and floor polishing machines, apparatus for carpet care and parts thereof; vending machines.

9 – Scientific, nautical, surveying and electric apparatus and instruments, photographic, cinematographic, optical, weighing, measuring, signaling, checking (supervision), life-saving and teaching apparatus and instruments; apparatus for recording, transmission or reproduction of sound or images; magnetic data carriers, recording discs; mechanisms for coin-operated apparatus; cash registers; calculating machines; data processing equipment; computers; computer peripheral devices, namely, monitors, printers, keyboards, computer mice, joysticks, plug-in boards, drives, scanners, graphics and network cards, modems, interfaces, recordable discs, hard discs, connector cables, computer programs recorded on data carriers, computer games, software applications; fire extinguishing apparatus; apparatus for recording, transmission or reproduction of sound and/or images and/or electrically processed data, in particular radio and television sets, CD players, video equipment, headphones, microphones, amplifiers, loudspeakers, aerials, telephones including mobile telephones; telephone equipment, answering machines, fax machines, intercoms, satellite receiver installations, including satellite aerials and receivers, recorded and unrecorded sound, image and data carriers, CDs, CD-ROMs, video and audio tapes and cassettes; video players and recorders; camcorders and cameras (photography); equipment for recording or reproduction of sound; photographic, cinematographic and optical apparatus and instruments, in particular cameras for photography, lenses, binoculars, electronic image recording and image reproduction apparatus; video cameras; motion picture cameras; printers; video recorders; camcorders; projectors; electric measuring devices.

11 – Apparatus for lighting, heating, steam generating, cooking, refrigeration, drying, ventilating, water supply and sanitary purposes; air-conditioning apparatus; electric equipment and apparatus for drying hair; electric equipment for household and kit-

ten use (included in this class), namely heating apparatus, hair dryers, electric radiation apparatus, heat lamps and UV lamps, tanning equipment, air conditioning apparatus, air humidifiers, air purifiers, ventilators, electric laundry dryers, ice makers, gas fires and electric cookers, cooking rings, microwave ovens, refrigerators, freezing apparatus, water heaters, lamps, bulbs.

35 – Business intermediary services in relation to trading in electric, electronic and electromechanical apparatus and instruments; advertising; public relations; business management services; mediation in the field of advertising; job placement; personnel consultancy; business management; business administration; administration services; franchising, namely business management consultancy and assistance, business organization and advertising; drawing up of statistics; bookkeeping; auctioneering services; providing of trade information; market research and analysis; shop-window dressing; conducting opinion polls; marketing; market research; consultancy with regard to business organization and business economics; dissemination of advertising materials; rental of office machines; outplacement consultancy; retail services with respect to electric household appliances and machines, namely, washing machines, spin dryers, dishwashers, fully automatic washing machines, including coin or token-operated appliances and machines, mangles, ironing machines, electric, electronic and electromechanical apparatus and appliances for household and kitchen use, in particular food processors, electric beaters, electric mixers, electromechanical grinders and crushers, coffee grinders, electric kneading machines, electric juice squeezers and juicers, electric can openers, electromechanical beaters and cutting apparatus for household and kitchen use, electric knives, vacuum cleaners, beaters and floor polishers, carpet care equipment, and components and accessories therefor, scientific, nautical, surveying and electric apparatus and instruments, photographic, cinematographic, optical, weighing, measuring, signaling, checking (supervision), life-saving and teaching apparatus and instruments, apparatus for recording, transmission or reproduction of sound or images, magnetic data carriers, recording discs, vending machines and mechanisms for coin-operated apparatus, cash registers, calculating machines, data processing equipment, computers, computer peripheral devices, namely, monitors, printers, keyboards, computer mice, joysticks, plug-in boards, drives, scanners, graphics and network cards, modems, interfaces, recordable discs, hard discs, connector cables, computer programs recorded on data carriers, computer games, software applications, fire extinguishing apparatus, apparatus for recording, transmission or reproduction of sound and/or images and/or electrically processed data, in particular radio and television sets, cd players, video equipment, headphones, microphones, amplifiers, loudspeakers,

aerials, telephones including mobile telephones, telephone equipment, answering machines, fax machines, intercoms, satellite receiver installations, including satellite aerials and receivers, recorded and unrecorded sound, image and data carriers, CDs, CD-ROMs, video and audio tapes and cassettes, electric and electronic entertainment equipment and apparatus, components and accessories therefor (included in class 9), video players and recorders, camcorders and cameras (photography), equipment for recording or reproduction of sound, photographic, cinematographic and optical apparatus and instruments, in particular cameras for photography, lenses, binoculars, electronic image recording and image reproduction apparatus, video cameras, motion picture cameras, printers, video recorders, camcorders, projectors, electric measuring devices, electric irons, steam irons, apparatus for lighting, heating, steam generating, cooking, refrigeration, drying, ventilating, water supply and sanitary purposes, air-conditioning apparatus, electric equipment and apparatus for styling and drying hair, electric equipment for household and kitchen use (included in class 11), namely heating apparatus, hair dryers, electric radiation apparatus, heat lamps and UV lamps, tanning equipment, air conditioning apparatus, air humidifiers, air purifiers, ventilators, electric laundry dryers, ice makers, gas fires and electric cookers, cooking rings, microwave ovens, refrigerators, freezing apparatus, water heaters, lamps, bulbs, coffee and tea glasses, dental care preparations, hair care preparations.

36 – Insurance and financial affairs; financing of sales credit, insurance of credit risk (factoring), consultancy regarding granting of credit, intermediary services regarding credits, investigation regarding credit worthiness; credit bureau services.

37 – Building construction; installation services, repair and maintenance of electric, electronic and electromechanical equipment and apparatus.

(260) AM 2019 100823 A

(800) 1439499

(151) 2018 08 24

(891) 2018 08 24

(731) ADP GAUSELMANN GMBH

Merkur-Allee 1-15, 32339 Espelkamp,
Germany

(540)

DRAGON'S MYSTERY

(591) Black, white

(511)

9 – Computer software; coin-operated mechanisms; computer and video games software; games software in particular for use on any computer platform, including electronic entertainment and games consoles; computer game programs; video games (software); computer games provided through a global computer

network or supplied by means of multi-media electronic broadcast or through telecommunications or electronic transmission or via the internet; computer games, leisure and recreational software, video games and computer software, all being provided in the form of storage media; programs for operating electric and electronic apparatus for games, amusement and/or entertainment purposes; computer software for computer games on the internet; online games (software), in particular for online betting games, online prize games, online gambling games, online games of skill and online casino games; computer software in the form of an app for mobile devices and computers; calculating apparatus in coin-operated machines and parts for the aforesaid goods; electric, electronic, optical or automatic apparatus, for identifying data carriers, identity cards and credit cards, bank notes and coins; software in particular for casino and/or amusement arcade games, for gaming machines and/or slot machines each one with or without prize payouts; gaming software that generates or displays wager outcomes of gaming machines; operational computer games software; computer software for managing of games (game collection); computer programs for video games.

28 – Games; toys; gaming apparatus (including coin-operated apparatus); coin-operated arcade games (machines); games for amusement arcades (included in this class); coin-operated video gaming apparatus; video games apparatus adapted for use with external screens or monitors only; casino fittings, namely roulette tables, roulette wheels; coin-operated automatic gaming machines and gaming machines, in particular for gaming arcades, with or without a prize payout; electronic or electrotechnical gaming apparatus, automatic gaming machines, gaming machines, slot machines operated by coins, tokens, banknotes, tickets or by means of electronic, magnetic or biometric storage media, in particular for commercial use in casinos and amusement arcades, with or without a prize payout; automatic gaming machines and gaming machines, in particular for commercial use in casinos and gaming arcades, with or without a prize payout; coin-operated gaming machines and/or electronic money-based gaming apparatus (machines), with or without prizes; housings adapted for gaming machines, gaming apparatus and automatic gaming machines, operated by means of coins, tokens, tickets or by means of electronic, magnetic or biometric storage media, in particular for commercial use in casinos and gaming arcades, with or without a prize payout; electronic games; electronic game entertainment apparatus and parts thereof; video output game machines; drawing apparatus for prize games and lotteries, draws or raffles; housings of metal, plastic and/or wood for coin-operated automatic machines; apparatus for games (including video games), other than adapted for use with external screens or monitors only; electropneumatic and

electric slot machines with pulling handles (gaming machines); gaming tables, in particular for table football, billiards, sliding games; flying discs (toys) and darts; gaming machines, namely, electric, electronic or electromechanical apparatus for bingo games, lotteries or video lottery games and for betting offices, connected or unconnected to a computer network; LCD games consoles; automated gaming machines; all the aforesaid automatic gaming machines operating in networks; apparatus and devices for accepting and storing money, being fittings for the aforesaid automatic machines, included in this class; automatic lottery machines.

(260) AM 2019 100824 A

(800) 1439501

(151) 2018 08 22

(891) 2018 08 22

(731) ADP GAUSELMANN GMBH

Merkur-Allee 1-15, 32339 Espelkamp,
Germany

(540)

STONE AGE

(591) Black, white

(511)

9 – Computer software; coin-operated mechanisms; computer and video games software; games software in particular for use on any computer platform, including electronic entertainment and games consoles; computer game programs; video games (software); computer games provided through a global computer network or supplied by means of multi-media electronic broadcast or through telecommunications or electronic transmission or via the Internet; computer games, leisure and recreational software, video games and computer software, all being provided in the form of storage media; programs for operating electric and electronic apparatus for games, amusement and/or entertainment purposes; computer software for computer games on the Internet; online games (software), in particular for online betting games, online prize games, online gambling games, online games of skill and online casino games; computer software in the form of an app for mobile devices and computers; calculating apparatus in coin-operated machines and parts for the aforesaid goods; electric, electronic, optical or automatic apparatus, for identifying data carriers, identity cards and credit cards, bank notes and coins; software in particular for casino and/or amusement arcade games, for gaming machines and/or slot machines each one with or without prize payouts; gaming software that generates or displays wager outcomes of gaming machines; operational computer games software; computer software for managing of games (game collection); computer programs for video games.

28 – Games; toys; gaming apparatus (including coin-operated apparatus); coin-operated arcade games

(machines); games for amusement arcades (included in this class); coin-operated video gaming apparatus; video games apparatus adapted for use with external screens or monitors only; casino fittings, namely roulette tables, roulette wheels; coin-operated automatic gaming machines and gaming machines, in particular for gaming arcades, with or without a prize payout; electronic or electrotechnical gaming apparatus, automatic gaming machines, gaming machines, slot machines operated by coins, tokens, banknotes, tickets or by means of electronic, magnetic or biometric storage media, in particular for commercial use in casinos and amusement arcades, with or without a prize payout; automatic gaming machines and gaming machines, in particular for commercial use in casinos and gaming arcades, with or without a prize payout; coin-operated gaming machines and/or electronic money-based gaming apparatus (machines), with or without prizes; housings adapted for gaming machines, gaming apparatus and automatic gaming machines, operated by means of coins, tokens, tickets or by means of electronic, magnetic or biometric storage media, in particular for commercial use in casinos and gaming arcades, with or without a prize payout; electronic games; electronic game entertainment apparatus and parts thereof; video output game machines; drawing apparatus for prize games and lotteries, draws or raffles; housings of metal, plastic and/or wood for coin-operated automatic machines; apparatus for games (including video games), other than adapted for use with external screens or monitors only; electropneumatic and electric slot machines with pulling handles (gaming machines); gaming tables, in particular for table football, billiards, sliding games; flying discs (toys) and darts; gaming machines, namely, electric, electronic or electromechanical apparatus for bingo games, lotteries or video lottery games and for betting offices, connected or unconnected to a computer network; LCD games consoles; automated gaming machines; all the aforesaid automatic gaming machines operating in networks; apparatus and devices for accepting and storing money, being fittings for the aforesaid automatic machines, included in this class; automatic lottery machines.

(260) AM 2019 100825 A

(800) 1439539

(151) 2018 09 27

(891) 2018 09 27

(731) BOUCHARA-RECORDATI

Immeuble "Le Wilson", 70 avenue du
Général de Gaulle, F-92800 PUTEAUX,
France

(540)

МЕТРО ТЕРЖИНАН

(591) Black, white

(531) 28.05

(511)
5 – Pharmaceutical and veterinary preparations; hygienic products for medical use.

(260) AM 2019 100826 A
(800) 1439629
(151) 2018 09 07
(891) 2018 09 07
(731) Huamei Energy-saving Technology Group Co., LTD.
Liugezhuang Town, Dacheng County,
Hebei Province, China

(540)
HUAMEI

(591) Black, white
(531) 27.05.01
(511)
17 – Muffs (pipe-), not of metal; synthetic resins [semi-finished products]; non-conducting materials for retaining heat; boiler composition to prevent the radiation of heat; insulating buildings against moisture (substances for-); soundproofing materials; boards and tubes for thermal insulation; wool (mineral-) [insulator]; glass wool for insulation; padding materials of rubber or plastics.

(260) AM 2019 100827 A
(800) 1439636
(151) 2018 09 07
(891) 2018 09 07
(731) Shenzhen Transchan Technology Limited
Room 3, 23/F, Unit B Building, No.9, Shenzhen Bay Eco-Technology Park, Yuehai Street, Nanshan District, Shenzhen City, Guangdong Province, China

(540)
TRANSSION

(591) Black, white
(531) 27.05.01
(511)
9 – Computers; computer memory devices; radio-telephony sets; hands-free kits for telephones; smartphones; telephone apparatus; headphones; chargers for electric batteries; batteries, electric.

(260) AM 2019 100831 A
(800) 1439760
(151) 2018 09 13
(891) 2018 09 13
(731) PHILIP MORRIS BRANDS SÀRL
Quai Jeanrenaud 3, CH-2000 Neuchâtel,
Switzerland

(540)



(591) Black, white
(531) 02.01.01; 02.01.05; 25.07.23; 26.04.02;
26.04.12; 26.04.18; 26.11.03; 26.11.09;
27.05.24

(511)
34 – Tobacco, raw or manufactured; tobacco products; cigars, cigarettes, cigarillos, tobacco for roll-your-own cigarettes, pipe tobacco, chewing tobacco, snuff tobacco, kretek; snus; tobacco substitutes (not for medical purposes); electronic cigarettes; tobacco products for the purpose of being heated; electronic devices and their parts for the purpose of heating cigarettes or tobacco in order to release nicotine-containing aerosol for inhalation; liquid nicotine solutions for use in electronic cigarettes; smokers' articles, cigarette paper, cigarette tubes, cigarette filters, tobacco tins, cigarette cases, ashtrays, pipes, pocket apparatus for rolling cigarettes, lighters, matches.

(260) AM 2019 100832 A
(800) 1439779
(151) 2018 09 04
(891) 2018 09 04
(731) SPAINKER, S.L.
Paseo Ribalta, 5-7C, E-12001 Castellón, Spain
(540)

SPAINKER

(591) Black, white
(511)
19 – Non-metallic building materials, particularly tiling, paving blocks, friezes (ceramic coatings), tiles, stoneware, ceramic wall and floor coverings, natural stone, marble, granite, parquet flooring.

35 – Import, export services; advertising; commercial representation services; retail sale, in stores and via global computer networks, of all types of building materials, tiling, paving and coatings of ceramics, ceramic tiling, household ceramics, coverings for floors and walls, natural stone, marble and granite, shower and bath partitions and cubicles, parquet flooring, sanitary installations, air conditioning apparatus, ventilating and heating apparatus, bathtubs, wash-hand basins and shower trays, faucets, bath and kitchen furniture.

(260) AM 2019 100841 A
 (800) 1440080
 (151) 2018 08 27
 (891) 2018 08 27
 (731) Closed Joint Stock Company "SOTEX
 "PHARMFIRM"
 pos. Belikovo, d. 11, selskoe poselenie
 Bereznyakovskoe, Sergievo-Posadsky
 municipal district, RU-141345 Moscow
 Region, Russian Federation

(540)

ЛИКФЕРР100
LIKFERR100

(591) Black, white
 (531) 27.05.01; 28.05
 (511)
 5 – Dietetic substances adapted for medical use;
 food for babies; pharmaceutical preparations; medi-
 cal and surgical plasters.

(260) AM 2019 100842 A
 (800) 1440101
 (151) 2018 11 12
 (891) 2018 11 12
 (731) Public Joint-stock Company "ARNEST
 COMPANY"
 ul. Kombinatskaya, 6, Stavropolsky krai,
 RU-357107 g.Nevinnomyssk, Russian
 Federation

(540)

INTU

(591) Black, white
 (511)
 3 – Amber [perfume]; aromatics [essential oils]; air
 fragrancng preparations; breath freshening sprays;
 balms, other than for medical purposes; lip glosses;
 petroleum jelly for cosmetic purposes; cotton wool
 for cosmetic purposes; sachets for perfuming linen;
 adhesives for cosmetic purposes; scented water; Ja-
 velle water; lavender water; toilet water; mustache
 wax; depilatory wax; massage gels, other than for
 medical purposes; dental bleaching gels; make-up;
 deodorants for pets; deodorants for human beings or
 for animals; scented wood; perfumes; greases for
 cosmetic purposes; perfumery; decorative transfers
 for cosmetic purposes; ionone [perfumery]; eyebrow
 pencils; cosmetic pencils; adhesives for affixing fal-
 se eyelashes; adhesives for affixing false hair; hair
 conditioners; beard dyes; cosmetic dyes; cosmetic
 creams; skin whitening creams; incense; hair spray;
 nail polish; hair lotions; lotions for cosmetic purpo-
 ses; shaving lotions; after-shave lotions; beauty
 masks; oils for perfumes and scents; oils for cos-
 metic purposes; oils for toilet purposes; essential
 oils; essential oils of cedarwood; essential oils of le-

mon; essential oils of citron; oils for cleaning pur-
 poses; bergamot oil; gaultheria oil; jasmine oil; la-
 vender oil; almond oil; rose oil; almond milk for
 cosmetic purposes; cleansing milk for toilet purpo-
 ses; musk [perfumery]; soap; deodorant soap; sha-
 ving soap; cakes of toilet soap; antiperspirant soap;
 soap for foot perspiration; almond soap; mint for
 perfumery; cosmetic kits; nail art stickers; false
 nails; eau de Cologne; bases for flower perfumes;
 cotton sticks for cosmetic purposes; joss sticks; non-
 medicated dentifrices; pumice stone; hydrogen pero-
 xide for cosmetic purposes; breath freshening strips;
 lipsticks; pomades for cosmetic purposes; shaving
 preparations; cosmetic preparations for baths; hair
 waving preparations; cleansers for intimate personal
 hygiene purposes, non medicated; body deodorants
 [perfumery]; leather bleaching preparations; mout-
 hwashs, not for medical purposes; cosmetic prepa-
 rations for slimming purposes; make-up removing
 preparations; nail care preparations; hair straighte-
 ning preparations; aloe vera preparations for cosme-
 tic purposes; sunscreen preparations; make-up
 powder; false eyelashes; tissues impregnated with
 cosmetic lotions; tissues impregnated with make-up
 removing preparations; potpourris [fragrances];
 fumigation preparations [perfumes]; astringents for
 cosmetic purposes; eyebrow cosmetics; make-up
 preparations; sun-tanning preparations [cosmetics];
 hair dyes; neutralizers for permanent waving; cos-
 metical preparations for eyelashes; cosmetic depila-
 tory preparations; cosmetic preparations for skin
 care; cosmetics; cosmetics for animals; mascara;
 bleaching preparations [decolorants] for cosmetic
 purposes; antiperspirants [toilettries]; talcum powder,
 for toilet use; terpenes [essential oils]; henna [cos-
 metical dye]; shampoos; shampoos for pets [non-me-
 dicated grooming preparations]; dry shampoos; non-
 medicated pet shampoos; extracts of flowers [perfu-
 mes]; ethereal essences; badian essence; mint essen-
 ce [essential oil].

(260) AM 2019 100848 A
 (800) 614497A
 (151) 1993 11 09
 (891) 2018 11 08
 (731) GRINDEKS, akciju sabiedrība
 Krustpils iela 53, LV-1057 Rīga, Latvia

(540)

VIPROSAL B

(591) Black, white
 (511)
 3 – Cosmetics, including therapeutic cosmetic pro-
 ducts.
 5 – Medicines (medicated substances), medicines for
 human and veterinary medicine, pharmaceutical pro-
 ducts.

(260) AM 2019 100849 A
 (800) 1073949
 (151) 2011 03 09
 (891) 2018 11 14
 (731) Pelikan Vertriebsgesellschaft mbH & Co. KG
 Werftstrasse 9, 30163 Hannover, Germany
 (540)

be.bag

(591) Black, white
 (511)
 16 – Pencil cases (writing cases), in particular school pen cases and pencil pouch wraps and pencil pouches (pencil bags); school pen cases (writing cases); pen cases (writing cases); writing cases (school articles).
 18 – Leather and imitations of leather and goods made thereof, included in this class; trunks and travelling bags; umbrellas, parasols and walking sticks; school bags, satchels, backpacks; bags, included in this class.

(260) AM 2019 100850 A
 (800) 1233236
 (151) 2014 03 26
 (891) 2018 10 26
 (731) NABTESCO CORPORATION
 JA Kyosai Bldg., 7-9, Hirakawacho 2-chome,
 Chiyoda-ku, Tokyo 102-0093, Japan
 (540)

Nabtesco

(591) Black, white
 (531) 27.05.01
 (511)
 1 – Chemicals; drying agents for compressed air used for air compressors for railway cars; drying agents for compressed air used for air compressors for automobiles; unprocessed plastics in all forms; artificial resins, unprocessed; plastics, unprocessed; resins for 3D printers; adhesives for 3D printers; starch for 3D printers.
 4 – Solid lubricants; industrial oil; lubricants; industrial grease; lubricants used for moving parts of vacuum equipment.
 6 – Metal materials for building or construction; doors of metal; gates of metal; palings of metal; fences of metal; revolving doors of metal; sliding doors of metal; hinged door of metal; folding doors of metal; platform doors of metal; platform screen doors of metal platform edge doors of metal; rails of metal; rail base of metal for automatic doors; metal covers for open-close driving apparatus; metal runners for door hangers; runners of metal; joinery fittings of metal; sliding doors of metal; sliding doors [of metal]; folding doors [of metal]; hinged door [of metal]; common metals for use in 3D printer modeling;

nonferrous metals for use in 3D printer modeling; iron and steel; nonferrous metals and their alloys; alloyed iron; couplings and joints for clamps.

7 – Machine elements, not for land vehicles; power transmissions and gearing for machines, not for land vehicles; reduction gears; reduction gears for industrial robots; reduction gears for machine tools; reduction gears for semi-conductor manufacturing machines; reduction gears with electric motors; hydraulic motors; hydraulic motors for crawler driving unit blank; hydraulic controls for motors and engines; hydraulic valve actuators; driving devices for wind-powered electricity generators; driving units for hydraulic power units used for construction machines and loading-unloading machines and apparatus; winch motors for cranes; motors for crane rotary units; rotation drive device for hydraulic shovels; driving units for base of reflector panels used for solar photovoltaic power generation; driving units for pedestal of solar mirrors for solar thermal power generation; driving units for the wind mills of wind-powered power generation; driving units for tracking systems for the sun with reflector solar panels used for solar thermal power generation; construction machines and apparatus and their parts; loading-unloading machines and apparatus and their parts; agricultural machines, agricultural implements other than hand-operated, and their parts and fittings; cranes; truck cranes; power shovels; hydraulic excavators; valves, machine elements, not for land vehicles; pressure regulation valves [machine elements]; pressure control valves; pressure operated valves not for land vehicles; automatic control valves; control valves for hydraulic equipment control valves for hydraulic machinery; control valves for truck cranes; generators of electricity; apparatus for generating power; wind-powered electricity generation systems and their parts and fittings; wind-powered electricity generators and their parts and fittings; motors for wind-powered electricity generators; wind turbines and wind mills; semiconductor manufacturing machines and systems and their parts; semiconductor manufacturing machines and their parts; controllers for semiconductor manufacturing machines and systems; semi-conductor wafer processing machines and equipment; robots [machines] for delivering semi-conductor wafer used for semi-conductor wafer processing equipment; robots [machines] for delivering liquid crystal glass substrate; pneumatic snow blowing machines for railway points and their parts and fittings; air injection nozzles for pneumatic snow blowing machines for railway points; air tanks for pneumatic snow blowing machines for railway points; non-electric prime movers [not for land vehicles] and parts thereof; internal combustion engines [not for land vehicles]; fuel injector for internal combustion engines for vessels; control valves for fuel injector for internal combustion engines for vessels; non-electric prime movers for vessels and airc-

raft; brakes [machine elements not for land vehicles]; actuators used for engines for vessels; speed governors for machines, motors and engines; emulsion fuel supply apparatus; transmissions for machines actuators; actuators; actuators for landing gear for aircraft; linear actuators; hydraulic actuators and electrohydraulic actuators used for actuating variable wings of aircrafts; valves for aircraft; starters for motors and engines; AC motors and DC motors [not including those for land vehicles but including "parts" for any AC motors and DC motors]; alternators; direct current generators; motors [not including those for land vehicles]; motors for aircraft; engine fuel supplying apparatus for aircraft; parts and fittings for fuel supplying apparatus for aircraft; fueling nozzles for airplane engines; pneumatic or hydraulic machines and instruments; fuel pumps; electric door openers and their parts and fittings; door closers, hydraulic; door openers, hydraulic; drive devices for automatically opening and closing gates; drive devices for opening and closing automatic doors; door closers, electric; door openers, electric; automatic doors; automatic revolving doors; door closers, pneumatic; door openers, pneumatic; motors, electric, other than for land vehicles; motors for automatic doors; packaging or wrapping machines and apparatus; packaging machines; filling packaging machines and their parts and fittings; vacuum packaging or vacuum wrapping machines and apparatus; machines for packaging food; machines for bagging and packaging; full automatic machines for packaging cosmetics; full automatic machines for packaging chemicals; vacuum pumps for use in filling packaging machines; vacuum pumps for use in vacuum packaging or vacuum wrapping machines and apparatus; filling machines; machines for filling and sealing food; machines and apparatus for filling food; machines and apparatus for filling pharmaceuticals; machines and apparatus for filling chemicals; machines and apparatus for filling cosmetics; canning machines; bottle filling machines; pumps [machines]; vacuum pumps [machines]; stairlifts for wheelchairs; electric stairlifts for wheelchairs; plastic processing machines and apparatus; metalworking machines and tools; metalworking machine tools; primary metal forming machines and apparatus; secondary metal forming machines and apparatus; wire forming machines; forming machines; metal polishing and grinding machines; rolling mills; tubing mills for metalworking; wire extruding machines; wire drawing machines; mechanical press for metalworking; hydraulic presses for metalworking; shearing machines for metalworking; forging machines; bending machines for metalworking; oil hydraulic presses for metalworking; metalworking machines and tools for processing of constant velocity joints; sputtering apparatus for forming metallic thin film; sputtering apparatus; hot press apparatus; amorphous alloy manufacturing apparatus using argon gas and

metal materials; glove box with gas circulation refining apparatus; microwave plasma chemical vapor deposition apparatus; cultivating machines and implements; spraying machines; sprayers for agricultural purposes; plasma spraying apparatus for agricultural purposes; self-running spraying apparatus for agricultural purposes; vacuum apparatus for chemical processing machines; carbon cluster synthesizing apparatus; vacuum valves [machine elements not for land vehicles]; leak valves; gas valves; bellows valves; couplings and joints other than for land vehicles; hermetic seal orifice for chemical processing machines; meter gauge orifice for chemical processing machines; automatic piping switching machines used in connection with food or beverages processing equipment; automatic piping switching machines used in connection with chemical equipment manufacturing chemicals; automatic piping switching machines used in connection with pharmaceutical manufacturing machines; automatic piping connecting machines used in connection with food or beverages processing equipment; automatic piping connecting machines used in connection with chemical equipment manufacturing chemicals; automatic piping connecting machines used in connection with pharmaceutical manufacturing machines; connectors equipped with automatic piping switching machines used in connection with food or beverages processing equipment; connectors equipped with automatic piping switching machines used in connection with chemical equipment manufacturing chemicals; connectors equipped with automatic piping switching machines used in connection with pharmaceutical manufacturing machines; connectors equipped with automatic piping connecting machines used in connection with food or beverages processing equipment; connectors equipped with automatic piping connecting machines used in connection with chemical equipment manufacturing chemicals; connectors equipped with automatic piping connecting machines used in connection with pharmaceutical manufacturing machines; sun tracking devices equipped with reflector panels used for solar photovoltaic power generation; solar thermal power generation systems; driving unit controllers for base of reflector panels used for solar photovoltaic power generation; automatic gate openers, electric; air compressors for railway cars and their parts and fittings; air compressors for railway cars; air compressors for air brakes used for railway cars; air compressors for lifting pantographs of railways cars; air compressors for vehicles and their parts; air compressors for automobiles; vacuum pumps for land vehicles.

9 – Telecommunication machines and apparatus; electronic controllers for reduction gears for servo motors; electronic controllers for driving units; measuring or testing machines and instruments; testing apparatus not for medical purposes; sensors [measu-

rement apparatus] other than for medical use; sensors for tracking sunlight; solar photovoltaic power generators; solar energy collectors for solar photovoltaic power generation; photovoltaic apparatus and installations for generating solar electricity; pedestals for solar panels for production of electricity; apparatus for testing vehicle brakes; apparatus for testing railway car brakes; apparatus for testing air source supplying apparatus for land vehicles; apparatus for testing air source supplying apparatus for railway cars; apparatus for testing door opening-closing instruments for land vehicles; apparatus for testing door opening-closing instruments for railway cars; position sensors; distance sensors; proximity sensors; level sensors; pressure sensors; remote control apparatus; radio communication machines and apparatus for vessels; voyage data recorders; digital display apparatus for voyage information used for vessels engine remote controls; remote control apparatus for engines for marine vessels; remote control panels for engines for vessels; electronic speed remote control apparatus for auxiliary machines for marine vessels; inductive sensors used for remote control apparatus for engines for marine vessels; remote control apparatus for screws for marine vessels; electronic machines, apparatus and their parts; electronic control apparatus for vessels; power distribution or control machines and apparatus; high voltage power distribution or control machines and apparatus; high voltage power supplies; power supplies; electric connectors; distribution boxes [electricity] switchboxes [electricity]; distribution boards [electricity] plugboards; distribution transformers; electronic control apparatus for actuating and controlling aircraft wings; electronic automatic door opening-closing apparatus; electronic automatic opening-closing gate apparatus and other electronic automatic opening-closing door apparatus for railway platforms; access control system with authentication functions; electronic automatic doors and their fitted barriers; electronic automatic door apparatus for platforms; remote controlling apparatus used for changing automatic door closing mode or clearance between automatic doors; digital display units (projectors) for electronic automatic doors; opening-closing regulating apparatus for electronic automatic doors; remote monitoring apparatus for railway platform doors; announcement apparatus for electronic automatic doors; electronic turnstile gate apparatus; electronic locks; sensors for electronic automatic doors; computer software; software for creating modeling data for 3D printers; software for converting modeling data for 3D printers; vacuum gauges; gas quantity measuring machines; gas content measuring machines within aluminium; remote control apparatus for agricultural machines, agricultural implements other than hand-operated; remote control apparatus for sprayers for agricultural purposes; remote control apparatus for plasma sprayers for

agricultural purposes; fluid deterioration and contamination level measuring apparatus; measuring apparatus of chemical ingredients within fluid; measuring apparatus of degree of oxygen saturation within fluid; deterioration and contamination level measuring apparatus of oil or grease; electric actuators; 3D printers; stereolithographic 3D printers; 3D printers for three-dimensional molding.

10 – Medical apparatus and instruments; artificial limbs; electronically regulated artificial limbs; electronically regulated bionic knees electronically regulated prosthetic knees; bionic knees prosthetic knees; walking aids for medical purposes; artificial limbs for the lower-leg; lower limb prosthetics; electronically regulated lower limb orthosis; lower limb orthosis; electronically regulated upper limb orthosis; upper limb orthosis; electronically regulated lower limb prosthetics.

11 – Drying apparatus and installations; vacuum drying machines; industrial furnaces; melting furnaces [for industrial purposes]; heating furnaces [for industrial purposes]; gas circulation refining apparatus.

12 – Mechanical elements for land vehicles; brakes for land vehicles; brakes for land vehicles and their parts and fittings; brake systems for railway cars and their parts and fittings; brake shoes for railway cars; brake systems for railway cars; brake control systems for railway cars; brake setting devices for railway cars; brake pads for railway cars; actuators for brakes used for railway cars; brake cylinders for railway cars; pneumatic control valves for land vehicles; air dryers for railway cars; air filters used for air dryers for railway cars; air reservoirs for railway cars; leaning angle control apparatus for railway cars; pneumatic control valves for leaning angle control apparatus for railway cars; railway cars and their parts and fittings; automatic door for railway cars and their parts and fittings; automatic door systems for railway cars; door rails for railway cars; apparatus connecting doors and door engines of railway cars; doors for railway cars; emergency exit doors for railway cars and parts thereof; passenger steps for railway cars; door actuators for railway cars; door cylinders for railway cars; seats for railway cars and their parts and fittings; rotatable seat systems for railway cars; compressed air supplying units for land vehicles; air dryers for automobiles; air filters for air dryers for automobiles; brake systems for automobiles and their parts and fittings; brakes for automobiles; air brakes for automobiles; brake chambers for automobiles; hydraulic clutches for automobiles; air dryers used for brakes for automobiles; brake valves for automobiles; air brake hoses for automobiles; air brake hose couplings for automobiles; pneumatic control valves for air brakes for automobiles; clutch pedals for automobiles; automobiles and their parts

and fittings; clutch systems for automobiles and their parts and fittings; clutches for automobiles; clutch operation cylinders for automobiles; master clutch cylinders for automobiles; hydraulic dampers for clutches for automobiles; orifice valves for clutches for automobiles; shaft couplings for clutch shaft for automobiles; automatic doors for land vehicles and their parts and fittings; passenger steps for land vehicles; automatic doors for motor buses; passenger steps for automobiles; oil collectors used for air dryers for land vehicles; oil collectors used for oil separators for land vehicles; oil collectors for oily water separators for land vehicles; oil collectors for land vehicles; vessels and their parts and fittings; pneumatic control gears for vessels; aircraft and their parts and fittings; motors for land vehicles; landing gear for aircraft; flight control gears; oil hydraulic system components for aircraft; apparatus for actuating aircraft wings; controllers for apparatus for actuating aircraft wings; fueling nozzles for aircraft; fuel pumps for aircraft; wheelchairs; electric nursing care wheelchairs; electric wheelchairs; electric trolleys; handcart type walking assisting device walk aid cars; electric handcart type walking assisting device electric walk aid cars; external electric wheels for wheelchairs; passenger step systems for railway cars built into platform; oily separator for land vehicles; oily water separator for land vehicles.

17 – Plastic semi-worked products for use as material; plastic substances, semi-processed; filamentary synthetic resins for 3D printers.

19 – Doors, not of metal; palings, not of metal; fences, not of metal; revolving doors, not of metal; folding doors, not of metal; platform doors of glass; platform screen doors of glass; platform edge doors of glass; runners, not of metal; joinery fittings, not of metal; doors, not of metal; sliding doors, not of metal; folding doors, not of metal; hinged doors, not of metal; sand for foundry sand mold for 3D printers.

37 – Repair or maintenance of machine elements, not for land vehicles; repair or maintenance of transmissions for machines; repair or maintenance of reduction gears; repair or maintenance of reduction gears for industrial robots; repair or maintenance of reduction gears for machine tools; repair or maintenance of reduction gears for semi-conductor manufacturing machines; repair or maintenance of hydraulic power units; repair or maintenance of hydraulic motors; repair or maintenance of hydraulic valve actuators; repair or maintenance of driving devices for hydraulic power units; repair or maintenance of driving units; repair or maintenance of valves (machine elements); installation, maintenance and repair of solar photovoltaic power generators; installation, maintenance and repair of solar thermal power generation systems; repair or maintenance of driving units for tracking systems for the sunlight with ref-

lector panels used for solar thermal power generation; installation, maintenance or repair of apparatus for generating electricity; repair or maintenances of apparatus for generating electricity and their parts and fittings; installation of wind-powered electricity generation systems; installation of wind-powered electricity generators; installation, maintenance and repair of windmills and wind turbines; repair or maintenance of semi-conductor manufacturing machines and systems; repair or maintenance of controllers for reduction gears; repair or maintenance of controllers for driving units; machinery installation; consultancy regarding machinery installation; repair or maintenances of construction machines and apparatus and their parts; repair or maintenance of loading-unloading machines and apparatus and their parts; repair or maintenance of agricultural machines and implements and their parts; repair and maintenance of land, water, air and railway vehicles; repair or maintenance of railway cars and their parts and fittings; repair or maintenance of brakes for railway cars; repair or maintenance of automatic door for railway cars; repair or maintenance of rotatable seat systems for railway cars; repair or maintenance of pneumatic snow blowing machines for railway points; repair or maintenance of compressed air supplying apparatus for railway cars; repair and maintenance of automobiles and parts thereof; repair or maintenance of brakes for automobiles; repair or maintenance of clutches control systems for automobiles; repair or maintenance of air dryers for automobiles; repair or maintenance of air compressors for land vehicles; repair or maintenance of air compressors for automobiles; repair or maintenance of automatic doors for motor buses; repair or maintenance of oil collectors used for air dryers for land vehicles; repair or maintenance of oil collectors used for oil separators for land vehicles; repair or maintenance of oil collectors used for oily water separators for land vehicles; repair or maintenance of parts and fittings of vessels; repair or maintenance of engines for vessels and their parts and fittings; repair or maintenance of instruments for vessels; repair or maintenance of telecommunication machines and apparatus; repair or maintenance of electronic machines and apparatus; repair or maintenance of remote control apparatus; repair or maintenance of remote control apparatus for vessels; aircraft maintenance or repair; repair or maintenance of aircraft parts; repair or maintenance of aircraft engines and engine parts; repair or maintenance of landing gear for aircraft, flight control gears, oil hydraulic system components for aircraft, apparatus for actuating aircraft wings; repair or maintenance of machine elements; repair or maintenance of actuators; repair or maintenance of brakes [machine elements not for land vehicles]; repair or maintenance of valves [machine elements not for land vehicles]; repair or main-

tenance of aircraft actuators; repair or maintenance of valves for aircraft; repair or maintenance of electric motors; repair or maintenance of power distribution or control machines and apparatus; repair and maintenance of motors; repair or maintenance of motors for aircraft; repair or maintenance of apparatus for actuating and controlling aircraft wings; repair or maintenance of high voltage power distribution or control machines and apparatus; installation, maintenance or repair of electric automatic door opening-closing apparatus; installation, maintenance or repair of electronic automatic door opening-closing apparatus; installation, maintenance or repair of electric door closers, electric door openers, automatic doors, pneumatic door closers, pneumatic door openers; installation, maintenance or repair of automatic doors and barriers; installation, maintenance or repair of automatic gates; installation, maintenance or repair of electronic automatic opening-closing gate apparatus for platforms; installation, maintenance or repair of automatic doors for platforms; installation, maintenance or repair of access control system with authentication functions and turnstile gate apparatus; repair or maintenance of movement switching units for automatic doors; repair or maintenance of display units for automatic doors; repair or maintenance of remote monitoring apparatus for railway platform doors; repair or maintenance of packaging or wrapping machines and apparatus; repair or maintenance of automatic filling and packaging machines; repair or maintenance of medical machines and apparatus; repair or maintenance of electronically regulated bionic knees, electronically regulated prosthetic knees, other bionic knees, prosthetic knees, electronically regulated lower limb orthosis, other lower limb orthosis, electronically regulated upper limb orthosis, other upper limb orthosis, and walking aids for medical purposes; repair or maintenance of wheelchairs; repair or maintenance of electric nursing care wheelchairs; repair or maintenance of electric wheelchairs; repair or maintenance of electric trolleys; repair or maintenance of handcart type walking assisting device and walk aid cars; repair or maintenance of electric handcart type walking assisting device and electric walk aid cars; repair or maintenance of external electric wheels for wheelchairs; repair or maintenance of 3D printers; repair or maintenance of optical forming machines; repair or maintenance of optical forming machines being 3D printers; repair or maintenance of forming machines being 3D printers for creating three-dimensional models; repair and maintenance of drying apparatus; repair or maintenance of industrial furnaces.

(260) AM 2019 100851 A
(800) 1250997
(151) 2014 09 16
(891) 2018 11 20

(731) BALL CORPORATION
10 Longs Peak Drive, Broomfield CO 80021, USA
(540)



(591) Black, white
(531) 27.05.11
(511)

6 – Metal cans sold empty; metal containers sold empty; metal cans for liquids and food sold empty; metal containers for liquids and food sold empty; metal closures for containers; metal container closures; metal can lids; metal can ends; metal tops for liquid and food containers; metal strips; metal aerosol containers sold empty; sheet metal not of precious metal; metal closures for home canning jars.

(260) AM 2019 100854 A
(800) 1360544
(151) 2017 06 12
(891) 2018 11 13

(731) NOKSIBCHO ALOE CO., LTD.
302, Namdong-daero, Namdong-gu, Incheon,
Republic of Korea

(540)



(591) Black, white
(531) 26.01.19; 27.05.10
(511)

3 – Foam soaps; massage soaps; cosmetics for massage; make-up; body and beauty care cosmetics; shampoos; toiletries; facial scrub; skin lotions; cosmetics using natural substances; toothpaste and mouthwashes; perfumes and toilet waters.

(260) AM 2019 100855 A
(800) 1360702
(151) 2017 06 08
(891) 2018 11 20

(731) BALL CORPORATION
10 Longs Peak Drive, Broomfield CO 80021, USA
(540)



(591) The color(s) blue and white is/are claimed as a feature of the mark

(531) 27.05.11; 27.05.13; 27.05.19; 29.01.12

(511)

40 – Manufacturing services for others of metal cans and containers and metal can and container lids, ends and tabs; custom manufacturing in the field of metal and aerosol cans; custom manufacturing of metal cans and containers, aerosol cans and metal can and container lids, ends and tabs; custom manufacturing of metal and aerosol cans with graphics; custom construction of aluminum and food and beverage canning goods; custom construction of space-related systems, namely, satellites and spacecraft, instruments and sensors, payloads, buses and antennas and microwave systems; custom manufacture of space-related systems, namely, satellites and spacecraft, instruments and sensors, payloads, buses and antennas and microwave systems.

(260) AM 2019 100937 A

(800) 1438462

(151) 2018 07 24

(891) 2018 07 24

(731) PASHCHENKO IRINA NIKOLAEVNA
ul. Kraynyaya, 80, g. Svetlograd,
Stavropol'skiy, RU-356534 kray, Russian
Federation

(540)



(591) Black, white

(531) 24.09.05; 24.09.12; 25.01.25; 26.01.01;

26.01.07; 26.01.16; 26.01.22; 28.05

(511)

30 – Coffee, tea, cocoa and artificial coffee; rice; tapioca and sago; flour and preparations made from cereals; bread, pastries and confectionery; ice cream; sugar, honey, treacle; yeast, baking-powder; salt; mustard; vinegar, sauces [condiments]; spices; ice, included in this class; aromatic preparations for food; vanilla flavorings for culinary purposes; flavorings, other than essential oils, for cakes; flavorings, other than essential oils, for beverages; coffee flavorings; food flavorings, other than essential oils; star aniseed; baozi [stuffed buns]; linseed for culinary purposes [seasoning]; cereal bars; high-protein cereal bars; pancakes; noodle-based prepared meals; buns; bread rolls; edible rice paper; edible paper; bu-

rritos; vanillin [vanilla substitute]; vareniki [stuffed dumplings]; waffles; vermicelli [noodles]; natural sweeteners; sausage binding materials; binding agents for ice cream [edible ices]; sea water for cooking; seaweed [condiment]; malt biscuits; cloves [spice]; cake frosting [icing]; glucose for culinary purposes; gluten additives for culinary purposes; thickening agents for cooking foodstuffs; leaven; rice-based snack food; cereal-based snack food; vegetal preparations for use as coffee substitutes; dressings for salad; fruit jellies [confectionery]; candy decorations for cakes; confectionery for decorating Christmas trees; cakes; pastries; peanut confectionery; almond confectionery; pasta; ginger [spice]; frozen yogurt [confectionery ices]; cream of tartar for culinary purposes; capers; caramels [candy]; curry [spice]; ketchup [sauce]; gimbap [Korean rice dish]; quiches; gluten prepared as foodstuff; sweetmeats [candy]; liquorice [confectionery]; peppermint sweets; cinnamon [spice]; unroasted coffee; starch for food; crackers; custard; hominy grits; semolina; oatmeal; crushed barley; groats for human food; corn, milled; corn, roasted; meat pies; turmeric, included in this class; couscous [semolina]; noodles; ice for refreshment; ice, natural or artificial; edible ices; candy, included in this class; rice cakes; mayonnaise; macaroons [pastry]; macaroni; maltose; hominy; marinades; marzipan; soya bean paste [condiment]; royal jelly; bean meal; tapioca flour; potato flour; corn flour; nut flours; flour, included in this class; wheat flour; soya flour; barley meal; dessert mousses [confectionery]; chocolate mousses; muesli; mint for confectionery; cocoa beverages with milk; coffee beverages with milk; coffee-based beverages; cocoa-based beverages; tea-based beverages; chocolate beverages with milk; chocolate-based beverages; infusions, not medicinal; crushed oats; husked oats; okonomiyaki [Japanese savory pancakes]; nutmegs; chocolate-coated nuts; stick liquorice [confectionery]; pastilles [confectionery]; molasses for food; pâtés en croûte; pelmeni [dumplings stuffed with meat]; pepper; allspice; peppers [seasonings]; pesto [sauce]; cookies; petit-beurre biscuits; pies; pizzas; meat gravies; fondants [confectionery]; popcorn; powders for making ice cream; baking powder; mustard meal; pralines; meat tenderizers for household purposes; oat-based food; propolis, included in this class; gingerbread; petits fours [cakes]; rice pudding; puddings; cake powder; fruit coulis [sauces]; ravioli; ramen [Japanese noodle-based dish]; chewing gum, included in this class; relish [condiment]; wheat germ for human consumption; spring rolls; palm sugar; aniseed; golden syrup; confectionery; batter mixes for okonomiyaki [Japanese savory pancakes]; baking soda [bicarbonate of soda for cooking purposes]; malt for human consumption; salt for preserving foodstuffs; cooking salt; celery salt; sherbets [ices]; ham glaze; soya sauce; tomato sauce; sauces [condiments]; pasta sauce; spaghetti; seasonings;

preparations for stiffening whipped cream; rusks; breadcrumbs; sushi; sandwiches; tabbouleh; tacos; tapioca; tarts; dough; pastry dough; almond paste; rice pulp for culinary purposes; cake dough; tortillas; garden herbs, preserved [seasonings]; chocolate decorations for cakes; beer vinegar; ferments for pastes; halvah; bread; unleavened bread; chips [cereal products]; corn flakes; oat flakes; flowers or leaves for use as tea substitutes; jiaozi [stuffed dumplings]; chicory [coffee substitute]; iced tea; chutneys [condiments]; minced garlic [condiment]; cheeseburgers [sandwiches]; chow-chow [condiment]; saffron [seasoning]; chocolate; malt extract for food; essences for foodstuffs, except etheric essences and essential oils; husked barley.

(260) AM 2019 100938 A
 (800) 1438508
 (151) 2018 08 20
 (891) 2018 08 20
 (731) ADP GAUSELMANN GMBH
 Merkur-Allee 1-15, 32339 Espelkamp,
 Germany
 (540)

Nefertari

(591) Black, white
 (511)
 9 – Computer software; coin-operated mechanisms; computer and video games software; games software in particular for use on any computer platform, including electronic entertainment and games consoles; computer game programs; video games (software); computer games provided through a global computer network or supplied by means of multi-media electronic broadcast or through telecommunications or electronic transmission or via the internet; computer games, leisure and recreational software, video games and computer software, all being provided in the form of storage media; programs for operating electric and electronic apparatus for games, amusement and/or entertainment purposes; computer software for computer games on the internet; online games (software), in particular for online betting games, online prize games, online gambling games, online games of skill and online casino games; computer software in the form of an app for mobile devices and computers; calculating apparatus in coin-operated machines and parts for the aforesaid goods; electric, electronic, optical or automatic apparatus, for identifying data carriers, identity cards and credit cards, bank notes and coins; software in particular for casino and/or amusement arcade games, for gaming machines and/or slot machines each one with or without prize payouts; gaming software that generates or displays wager outcomes of gaming machines; operational computer games software; computer software for managing of games (game collection); collections of video game programs.

28 – Games; toys; gaming apparatus (including coin-operated apparatus); coin-operated arcade games (machines); games for amusement arcades (included in this class); coin-operated video gaming apparatus; video games apparatus adapted for use with external screens or monitors only; casino fittings, namely roulette tables, roulette wheels; coin-operated automatic gaming machines and gaming machines, in particular for gaming arcades, with or without a prize payout; electronic or electrotechnical gaming apparatus, automatic gaming machines, gaming machines, slot machines operated by coins, tokens, banknotes, tickets or by means of electronic, magnetic or biometric storage media, in particular for commercial use in casinos and amusement arcades, with or without a prize payout; automatic gaming machines and gaming machines, in particular for commercial use in casinos and gaming arcades, with or without a prize payout; coin-operated gaming machines and/or electronic money-based gaming apparatus (machines), with or without prizes; housings adapted for gaming machines, gaming apparatus and automatic gaming machines, operated by means of coins, tokens, tickets or by means of electronic, magnetic or biometric storage media, in particular for commercial use in casinos and gaming arcades, with or without a prize payout; electronic games; electronic game entertainment apparatus and parts thereof; video output game machines; drawing apparatus for prize games and lotteries, draws or raffles; housings of metal, plastic and/or wood for coin-operated automatic machines; apparatus for games (including video games), other than adapted for use with external screens or monitors only; electropneumatic and electric slot machines with pulling handles (gaming machines); gaming tables, in particular for table football, billiards, sliding games; flying discs (toys) and darts; gaming machines, namely electric, electronic or electromechanical apparatus for bingo games, lotteries or video lottery games and for betting offices, connected or unconnected to a computer network; LCD games consoles; automatic gaming machines; all the aforesaid automatic gaming machines operating in networks; apparatus and devices for accepting and storing money, being fittings for the aforesaid automatic machines, included in this class; automatic lottery machines.

(260) AM 2019 100939 A
 (800) 1438523
 (151) 2018 08 22
 (891) 2018 08 22
 (731) ADP GAUSELMANN GMBH
 Merkur-Allee 1-15, 32339 Espelkamp,
 Germany
 (540)

Hathor

(591) Black, white

(511)

9 – Computer software; coin-operated mechanisms; computer and video games software; games software in particular for use on any computer platform, including electronic entertainment and games consoles; computer game programs; video games (software); computer games provided through a global computer network or supplied by means of multimedia electronic broadcast or through telecommunications or electronic transmission or via the internet; computer games, leisure and recreational software, video games and computer software, all being provided in the form of storage media; programs for operating electric and electronic apparatus for games, amusement and/or entertainment purposes; computer software for computer games on the internet; online games (software), in particular for online betting games, online prize games, online gambling games, online games of skill and online casino games; computer software in the form of an app for mobile devices and computers; calculating apparatus in coin-operated machines and parts for the aforesaid goods; electric, electronic, optical or automatic apparatus, for identifying data carriers, identity cards and credit cards, bank notes and coins; software in particular for casino and/or amusement arcade games, for gaming machines and/or slot machines each one with or without prize payouts; gaming software that generates or displays wager outcomes of gaming machines; operational computer games software; computer software for managing of games (game collection); collections of video game programs.

28 – Games; toys; gaming apparatus (including coin-operated apparatus); coin-operated arcade games (machines); games for amusement arcades (included in this class); coin-operated video gaming apparatus; video games apparatus adapted for use with external screens or monitors only; casino fittings, namely roulette tables, roulette wheels; coin-operated automatic gaming machines and gaming machines, in particular for gaming arcades, with or without a prize payout; electronic or electrotechnical gaming apparatus, automatic gaming machines, gaming machines, slot machines operated by coins, tokens, bank notes, tickets or by means of electronic, magnetic or biometric storage media, in particular for commercial use in casinos and amusement arcades, with or without a prize payout; automatic gaming machines and gaming machines, in particular for commercial use in casinos and gaming arcades, with or without a prize payout; coin-operated gaming machines and/or electronic money-based gaming apparatus (machines), with or without prizes; housings adapted for gaming machines, gaming apparatus and automatic gaming machines, operated by means of coins, tokens, tickets or by means of electronic, magnetic or biometric storage media, in particular for commercial use in casinos and gaming arcades, with or wit-

hout a prize payout; electronic games; electronic game entertainment apparatus and parts thereof; video output game machines; drawing apparatus for prize games and lotteries, draws or raffles; housings of metal, plastic and/or wood for coin-operated automatic machines; apparatus for games (including video games), other than adapted for use with external screens or monitors only; electropneumatic and electric slot machines with pulling handles (gaming machines); gaming tables, in particular for table football, billiards, sliding games; flying discs (toys) and darts; gaming machines, namely electric, electronic or electromechanical apparatus for bingo games, lotteries or video lottery games and for betting offices, connected or unconnected to a computer network; LCD games consoles; automatic gaming machines; all the aforesaid automatic gaming machines operating in networks; apparatus and devices for accepting and storing money, being fittings for the aforesaid automatic machines, included in this class; automatic lottery machines.

(260) AM 2019 100957 A

(800) 1438708

(151) 2018 09 10

(891) 2018 09 10

(731) PHILIP MORRIS PRODUCTS S.A.

Quai Jeanrenaud 3, CH-2000 Neuchâtel,
Switzerland

(540)



(591) Black, white

(531) 03.01.02; 24.17.25; 26.04.05; 26.04.12;

26.04.15; 26.04.18; 26.04.24; 26.11.03;

26.11.12; 26.15.01; 27.05.10; 27.05.24

(511)

34 – Tobacco, raw or manufactured; tobacco products; cigars, cigarettes, cigarillos, tobacco for roll-your-own cigarettes, pipe tobacco, chewing tobacco, snuff tobacco, kretek; snus; tobacco substitutes (not for medical purposes); electronic cigarettes; tobacco products for the purpose of being heated; electronic devices and their parts for the purpose of heating cigarettes or tobacco in order to release nicotine-containing aerosol for inhalation; liquid nicotine solutions for use in electronic cigarettes; smokers' articles, cigarette paper, cigarette tubes, cigarette filters, tobacco tins, cigarette cases, ashtrays, pipes,

pocket apparatus for rolling cigarettes, lighters, matches.

(260) AM 2019 100958 A

(800) 1438714

(151) 2018 09 11

(891) 2018 09 11

(731) PHILIP MORRIS PRODUCTS S.A.

Quai Jeanrenaud 3, CH-2000 Neuchâtel,
Switzerland

(540)



(591) Black, white

(531) 05.03.01; 05.03.13; 05.03.14; 27.05.10

(511)

34 – Tobacco, raw or manufactured; tobacco products; cigars, cigarettes, cigarillos, tobacco for roll-your-own cigarettes, pipe tobacco, chewing tobacco, snuff tobacco, kretek; snus; electronic cigarettes; tobacco products for the purpose of being heated; electronic devices and their parts for the purpose of heating cigarettes or tobacco in order to release nicotine-containing aerosol for inhalation; liquid nicotine solutions for use in electronic cigarettes; smokers' articles, cigarette paper, cigarette tubes, cigarette filters, tobacco tins, cigarette cases, ashtrays, pipes, pocket apparatus for rolling cigarettes, lighters, matches.

(260) AM 2019 100959 A

(800) 1438726

(151) 2018 07 25

(891) 2018 07 25

(731) SPORT VISION D.O.O.

Milentija Popovića 5v, 11070 Novi Beograd,
Serbia

(540)

LUSSARI

(591) Black, white

(531) 27.05.01

(511)

18 – Animal skins; imitation leather; attaché cases; purses; vanity cases, not fitted; trunks and suitcases; traveling trunks; shoulder belts [straps] of leather; haversacks; bags; bags for campers; bags for climbers; backpacks; handbags; card cases [wallets]; key cases; credit card cases [wallets]; wallets; school satchels; umbrellas and parasols.

24 – Gauze [cloth]; damask; pillow shams; table runners; elastic fabrics; labels of cloth; curtains of

textile or plastic; shrouds; pillowcases; buckram; linen cloths; handkerchiefs of textile; ticks [mattress covers]; tick [linen]; place mats not of paper; cotton fabrics; calico; furniture coverings of plastic; bath linen except clothing; linings [textile]; bed linen; covers for cushions; bed covers; silk fabrics; textile materials; household linen; fabrics for footwear; table linen not of paper; flannel [fabric]; sheets; bed and table covers.

25 – Clothing, footwear, headgear.

28 – Games and toys; quoits; bowling apparatus and machinery; tennis ball throwing apparatus; swimming pools [play articles]; baseball gloves; billiard tables; billiard cues; bobsleighs; boxing gloves; punching bags; paddleboards; sailboards; swimming kick boards; snowboards; surfboards; discuses for sports; drones [toys]; kites; masts for sailboards; ice skates; gut for fishing; snowshoes; billiard balls; play balls; bows for archery; fencing masks; ball-pitching machines; machines for physical exercises; poles for pole vaulting; sole coverings for skis; swimming jackets; paragliders; flippers for swimmers; climbing harnesses; weight lifting belts [sports articles]; swimming belts; sling shots [sports articles]; fishing tackle; in-line roller skates; roller skates; golf gloves; gloves (accessories for games); fencing gauntlets; sledges [sports articles]; skateboards; ski bindings; skis; skating boots with skates attached; body-building apparatus; starting blocks for sports; tables for table tennis; barbells; dumbbells; tennis nets; golf bags, with or without wheels; cricket bags; roulette wheels; harpoon guns [sports articles]; hockey sticks; golf sticks [golf clubs]; rackets; rods for fishing; elbow guards [sports articles]; knee guards [sports articles]; shin guards [sports articles]; decorations for Christmas trees.

(260) AM 2019 100960 A

(800) 1438727

(151) 2018 09 14

(891) 2018 09 14

(731) PHILIP MORRIS PRODUCTS S.A.

Quai Jeanrenaud 3, CH-2000 Neuchâtel,
Switzerland

(540)



(591) Black, white

(531) 03.01.02; 24.17.25; 26.04.05; 26.04.12;
26.04.15; 26.04.18; 26.04.24; 26.11.03;
26.11.12; 27.05.10; 27.05.24

(511)

34 – Tobacco, raw or manufactured; tobacco products; cigars, cigarettes, cigarillos, tobacco for roll-your-own cigarettes, pipe tobacco, chewing tobacco, snuff tobacco, kretek; snus; tobacco substitutes (not for medical purposes); electronic cigarettes; tobacco products for the purpose of being heated; electronic devices and their parts for the purpose of heating cigarettes or tobacco in order to release nicotine-containing aerosol for inhalation; liquid nicotine solutions for use in electronic cigarettes; smokers' articles, cigarette paper, cigarette tubes, cigarette filters, tobacco tins, cigarette cases, ashtrays, pipes, pocket apparatus for rolling cigarettes, lighters, matches.

(260) AM 2019 100961 A

(800) 1438738

(151) 2018 09 10

(891) 2018 09 10

(731) PHILIP MORRIS PRODUCTS S.A.

Quai Jeanrenaud 3, CH-2000 Neuchâtel,
Switzerland

(540)



(591) Black, white

(531) 24.17.25; 27.05.10; 27.05.24

(511)

34 – Tobacco, raw or manufactured; tobacco products; cigars, cigarettes, cigarillos, tobacco for roll-your-own cigarettes, pipe tobacco, chewing tobacco, snuff tobacco, kretek; snus; tobacco substitutes (not for medical purposes); electronic cigarettes; tobacco products for the purpose of being heated; electronic devices and their parts for the purpose of heating cigarettes or tobacco in order to release nicotine-containing aerosol for inhalation; liquid nicotine solutions for use in electronic cigarettes; smokers' articles, cigarette paper, cigarette tubes, cigarette filters, tobacco tins, cigarette cases, ashtrays, pipes, pocket apparatus for rolling cigarettes, lighters, matches.

(260) AM 2019 100962 A

(800) 1438825

(151) 2018 11 10

(891) 2018 11 10

(731) APPLE INC.

One Apple Park Way, Cupertino CA 95014, USA

(540)

CREATE ML

(591) Black, white

(511)

9 – Computer software used in developing other software applications; application development software.

(260) AM 2019 100963 A

(800) 1438896

(151) 2018 11 07

(891) 2018 11 07

(731) APPLE INC.

One Apple Park Way, Cupertino CA 95014, USA

(540)

A12 BIONIC

(591) Black, white

(511)

9 – Computer hardware, namely, integrated circuits; computer chips; computers; mobile telephones.

(260) AM 2019 100964 A

(800) 1438901

(151) 2018 09 07

(891) 2018 09 07

(731) SHENZHEN SEE ME HERE ELECTRONIC CO., LTD

3-4th Floor, Building D and 4th Floor Building A1, TongFuYu Industrial Park, XiXiang Town, Baoan District, Shenzhen, Guangdong, China

(540)

SEE ME HERE

(591) Black, white

(531) 27.05.01; 27.05.17

(511)

9 – Headphones; projection apparatus; chips [integrated circuits]; computers; cabinets for loudspeakers; portable media players; data processing apparatus; computer peripheral devices; network communication devices.

(260) AM 2019 100965 A

(800) 1438903

(151) 2018 08 03

(891) 2018 08 03

(731) AKCINĖ BENDROVĖ "PIENO ŽVAIGŽDĖS"

Perkūnkiemio g. 3, LT-12127 Vilnius,
Lithuania

(540)



(591) Black, white

(531) 19.09.02; 27.03.15; 27.05.01; 28.05

(511)

29 – Milk and milk products; protein milk; condensed milk; milk shakes; yoghurt; yogurt beverages; smetana (sour cream); curd; cheese; whipped cream; cream (dairy products); kefir (milk beverage); prosoptokvasha (soured milk); buttermilk; butter; milk beverages, milk predominating; milk-based beverages with chocolate; milk-based beverages with cocoa; whey; glazed sweet milk curd bars; rennet; milk ferments for culinary purposes; buttercream; jellies for food.

(260) AM 2019 100966 A

(800) 1438915

(151) 2018 11 14

(891) 2018 11 14

(731) ALLIED BRANDS S.R.L.

Corso Venezia, 36, I-20121 Milano, Italy

(540)

XENTA

(591) Black, white

(511)

32 – Non-alcoholic beverages; lemon water; tonic water.

(260) AM 2019 100977 A

(800) 1439413

(151) 2018 10 18

(891) 2018 10 18

(731) DD IP Holder LLC

PO Box 9141, Canton MA 02021, USA

(540)



(591) The color(s) orange and pink is/are claimed as a feature of the mark.

(531) 24.17.01; 27.05.17; 29.01.12

(511)

29 – Cream, non-dairy creamer, fruit-based snack foods, hummus, cream cheese, nut-based snack foods, yogurt, hash brown potatoes.

30 – Doughnuts and bakery products; cookies; cakes; pies; muffins; plain, glazed, coated and filled fried cakes; bagels; sandwiches; pizza; coffee and coffee-based beverages; tea and tea-based beverages; cocoa and cocoa-based beverages; coffee-based iced beverages, namely, coffee-flavored slush-type drinks.

32 – Fruit drinks and fruit juices; fruit-flavored slush-type drinks; smoothies; coffee-flavored soft drinks; syrups and other preparations, concentrates, and powders for making soft drinks and fruit drinks.

43 – Restaurant services; cafe services; snack bar services; fast-food restaurant services.

(260) AM 2019 100978 A

(800) 1439442

(151) 2018 10 31

(891) 2018 10 31

(731) THALES DEUTSCHLAND GMBH

Thalesplatz 1, 71254 Ditzingen, Germany

(540)

ARAMIS

(591) Black, white

(511)

9 – Traffic management system.

39 – Management of railway traffic flow through advanced communications network and technology.

(260) AM 2019 100979 A

(800) 699815

(151) 1998 08 24

(891) 2018 11 07

(731) CHEMISCHE FABRIK KREUSSLER & CO.

GMBH

Rheingaustrasse 87-93, 65203 Wiesbaden,

Germany

(540)

VEINOSCLEROL

(591) Black, white

(511)

5 – Medicines.

(260) AM 2019 100980 A

(800) 1248834

(151) 2015 04 13

(891) 2018 11 07

(731) GRINDEKS, akciju sabiedrība

Krustpils iela 53, LV-1057 Riga, Latvia

(540)

NEXOVI

(591) Black, white

(511)

5 – Pharmaceutical and veterinary preparations; sanitary preparations for medical purposes; dietetic substances adapted for medical or veterinary use, food for babies; dietary supplements for human and animals; vitamins; plasters, materials for dressings.

(260) AM 2019 100981 A
 (800) 1255021
 (151) 2015 01 06
 (891) 2017 11 23
 (731) DOLU OYUNCAK SANAYI VE TICARET
 ANONIM SIRKETI
 Kavakli Mah. Kavakli Cad. No:15,
 Beylikdüzü, Istanbul, Turkey

(540)



(591) Black, white
 (531) 27.05.01; 27.05.17
 (511)

28 – Games and toys; arcade video game machines; game machines and apparatus, including coin-operated ones, for use with an external display screen and monitor; toys for animals; toys for outdoor playgrounds, parks and game parks; gymnastic and sporting articles not included in other classes; Christmas trees of artificial material, ornaments for Christmas trees, artificial snow for Christmas trees, rattles (playthings), novelties for parties, dances (party favors), paper party hats.

(260) AM 2019 100982 A
 (800) 1274778
 (151) 2015 10 08
 (891) 2018 11 15
 (731) FRANK MAYER
 Maler-Ernst-Strasse 1, 67098 Bad Dürkheim,
 Germany

(540)

I-CLIP

(591) Black, white
 (511)

18 – Leather and imitations of leather, and goods made of these materials and not included in other classes, in particular wallets, purses, cases, card-cases (wallets), credit-card holders, bill-holders, document holders, briefbags, briefcases and attache cases, gentlemen's handbags, satchels, unfitted vanity cases, handbags, carry-on bags, traveling bags and sets; animal skins, hides; trunks and travelling bags; umbrellas and parasols; walking sticks; whips, harness and saddlery.

(260) AM 2019 100983 A
 (800) 1294066
 (151) 2016 02 23
 (891) 2018 11 23
 (731) MERCK KGAA
 Frankfurter Strasse 250, 64293 Darmstadt,
 Germany

(540)

ALUETTA

(591) Black, white
 (511)
 5 – Pharmaceutical preparations.
 10 – Medical apparatus and instruments.

(260) AM 2019 100984 A
 (800) 1424138
 (151) 2018 05 07
 (891) 2018 10 29
 (731) TOLSA, S.A.
 Núñez de Balboa, 51 – Cuarto, E-28001
 Madrid, Spain

(540)



(591) Black and light green
 (531) 02.09.01; 27.05.07; 27.05.09; 29.01.12
 (511)

31 – Scented sand for pet litter; cat litter; sanded paper for pet hygiene; beverages for pets; pet food; strengthening animal forage; edible chews for animals; wheat protein-based foodstuffs for animals.

(260) AM 2019 100986 A
 (800) 1440340
 (151) 2018 07 13
 (891) 2018 07 13
 (731) Tovarichtchestvo s ogranitchennoi
 otvetstvennostyu "STOCKMAN"
 Aldiyarova str., 6, 160013 Shymkent,
 Kazakhstan

(540)



BRÍELE

(591) Black, white
 (531) 05.03.13; 05.03.14; 05.05.20; 26.01.01;
 26.01.06; 26.01.24; 26.01.24; 26.13.25;
 27.05.07

(511)
 3 – Abrasive cloth / sandcloth; abrasive paper; abrasives; adhesives for affixing false eyelashes; adhesives for affixing false hair; adhesives for cosmetic purposes; after-shave lotions; air fragrancing preparations; almond milk for cosmetic purposes; almond oil; almond soap; aloe vera preparations for cosmetic

purposes; alum stones [astringents]; amber [perfume]; ammonia [volatile alkali] [detergent] / volatile alkali [ammonia] [detergent]; antiperspirant soap; antiperspirants [toiletries]; antistatic preparations for household purposes; aromatics [essential oils]; astringents for cosmetic purposes; badian essence; balms, other than for medical purposes; bases for flower perfumes; bath preparations, not for medical purposes; bath salts, not for medical purposes; beard dyes; beauty masks; bergamot oil; bleaching preparations [decolorants] for cosmetic purposes; bleaching salts; bleaching soda; breath freshening sprays; breath freshening strips; cake flavorings [essential oils] / cake flavourings [essential oils]; cakes of toilet soap / cakes of soap; canned pressurized air for cleaning and dusting purposes; carbides of metal [abrasives]; cleaning chalk; cleaning preparations; cleansers for intimate personal hygiene purposes, non medicated; cleansing milk for toilet purposes; cloths impregnated with a detergent for cleaning; cobblers' wax; collagen preparations for cosmetic purposes; colorants for toilet purposes; color- [colour-] brightening chemicals for household purposes [laundry] / color-brightening chemicals for household purposes [laundry] / colour-brightening chemicals for household purposes [laundry]; color-removing preparations / colour-removing preparations; corundum [abrasive]; cosmetic creams; cosmetic dyes; cosmetic kits; cosmetic pencils; cosmetic preparations for baths; cosmetic preparations for eyelashes; cosmetic preparations for skin care; cosmetic preparations for slimming purposes; cosmetics; cosmetics for animals; cotton sticks for cosmetic purposes / cotton swabs for cosmetic purposes; cotton wool for cosmetic purposes; creams for leather / waxes for leather; decorative transfers for cosmetic purposes; degreasers, other than for use in manufacturing processes; dental bleaching gels; dentifrices; denture polishes; deodorants for human beings or for animals; deodorants for pets; deodorant soap; depilatory preparations / depilatories; depilatory wax; descaling preparations for household purposes; detergents, other than for use in manufacturing operations and for medical purposes; diamantine [abrasive]; do-uching preparations for personal sanitary or deodorant purposes [toiletries]; dry-cleaning preparations; drying agents for dishwashing machines; dry shampoos; eau de cologne; emery; emery cloth; emery paper; essential oils / ethereal oils; essential oils of cedarwood; essential oils of citron; essential oils of lemon; ethereal essences; extracts of flowers [perfumes]; eyebrow cosmetics; eyebrow pencils; eye-washes, not for medical purposes; fabric softeners for laundry use; false eyelashes; false nails; flavorings for beverages [essential oils] / flavourings for beverages [essential oils]; floor wax; floor wax removers [scouring preparations]; food flavourings [essential oils]/food flavorings [essential oils]; fumigation preparations [perfumes]; furbishing preparations; gault-

heria oil; geraniol; glass cloth [abrasive cloth]; greases for cosmetic purposes; grinding preparations / sharpening preparations; hair conditioners; hair dyes / hair colorants; hair lotions; hair spray; hair straightening preparations; hair waving preparations / waving preparations for the hair; heliotropine; henna [cosmetic dye]; herbal extracts for cosmetic purposes; hydrogen peroxide for cosmetic purposes; incense; ionone [perfumery]; jasmine oil; javelle water / potassium hypochloride; joss sticks; lacquer-removing preparations; laundry bleach / laundry bleaching preparations; laundry blueing; laundry glaze; laundry preparations; laundry soaking preparations / preparations for soaking laundry; laundry starch / starch for laundry purposes; laundry wax; lavender oil; lavender water; leather bleaching preparations; lip glosses; lipstick cases; lipsticks; lotions for cosmetic purposes; make-up; make-up powder; make-up preparations; make-up removing preparations; mascara; massage gels, other than for medical purposes; mint essence [essential oil]; mint for perfumery; mouthwashes, not for medical purposes; musk [perfumery]; mustache wax / moustache wax; nail art stickers; nail care preparations; nail polish / nail varnish; nail varnish removers / nail polish removers; neutralizers for permanent waving; non-slipping liquids for floors; non-slipping wax for floors; oil of turpentine for degreasing; oils for cleaning purposes; oils for cosmetic purposes; oils for perfumes and scents; oils for toilet purposes; paint stripping preparations; pastes for razor strops; perfumery; perfumes; petroleum jelly for cosmetic purposes; phytocosmetic preparations; polish for furniture and flooring; polishing creams; polishing paper; polishing preparations; polishing rouge / jewellers' rouge; polishing stones; polishing wax; pomades for cosmetic purposes; potpourris [fragrances]; preparations for cleaning dentures; preparations for unblocking drain pipes; preparations to make the leaves of plants shiny / preparations to make shiny the leaves of plants; preservatives for leather [polishes] / leather preservatives [polishes]; pumice stone; quillaia bark for washing; rose oil; rust removing preparations; sachets for perfuming linen; saffrol; sandpaper / glass paper; scented water; scented wood; scouring solutions; shampoos; shampoos for animals [non-medicated grooming preparations]; shampoos for pets [non-medicated grooming preparations]; shaving preparations; shaving soap; shaving stones [astringents]; shining preparations [polish]; shoe cream; shoemakers' wax; shoe polish; shoe wax; silicon carbide [abrasive]; skin whitening creams / cream for whitening the skin; smoothing preparations [starching]; smoothing stones; soap; soap for brightening textile; soap for foot perspiration; soda lye; stain removers; starch glaze for laundry purposes; sunscreen preparations; sun-tanning preparations [cosmetics]; tailors' wax; talcum powder, for toilet use; teeth whitening strips; terpenes [essential oils]; tissues impregnated

with cosmetic lotions; tissues impregnated with make-up removing preparations; toiletry preparations; toilet water; tripoli stone for polishing; turpentine for degreasing; vaginal washes for personal sanitary or deodorant purposes; varnish-removing preparations; volcanic ash for cleaning; wallpaper cleaning preparations; washing soda, for cleaning; wax for parquet floors; whitening; windshield cleaning liquids / wind-screen cleaning liquids; balsams; hair balsams; shower gel; cosmetic dyes for eyebrows and lashes; color cream; cosmetic eye cream; cosmetic face cream; cosmetic foot cream; cosmetic hand cream; cosmetic body cream; cosmetic neck cream; cosmetic hair masks; hair dyes (mixed colors); liquid soap; hair rinses [shampoo-conditioners]; cosmetic hair lighteners; cosmetic scrubs; cosmetic hair spray; cosmetic dye remover from the skin; cosmetic face preparations; cosmetic preparations for hair styling; hair relaxing cosmetic preparations; beauty serums; hair beauty serums; hair shampoos.

5 – Hygienic preparations for medical purposes; pharmaceutical preparations for hair care; pharmaceutical preparations for head skin care.

35 – Rental of advertising space; demonstration of goods; opinion polling; market studies; business information; commercial information and advice for consumers in the choice of products and services; business investigations; marketing research; marketing; updating of advertising material; organization of exhibitions and events for commercial or advertising purposes; organization of fashion shows for promotional purposes; organization of exhibitions and trade fairs for commercial or advertising purposes; shop window dressing; design of advertising materials; presentation of goods on communication media, for retail purposes; auctioneering; retail or wholesale services for cosmetics, toiletries, dentifrices, soaps and detergents; rental of advertising time on communication media; publicity material rental; rental of billboards; rental of vending machines; rental of sales stands; publication of publicity texts; radio advertising; bill-posting; distribution of samples; distribution and dissemination of advertising materials [leaflets, prospectuses, printed material, samples]; direct mail advertising; writing of publicity texts; advertising and marketing services; on-line advertising on a computer network; advertising by mail order; television advertising; telemarketing services; business efficiency expert services.

(260) AM 2019 100987 A
(800) 1440459
(151) 2018 09 13
(891) 2018 09 13
(731) YONGKANG GEENEW IMP & EXP CO., LTD.
Jiangnan Street, Ziwei South Road, 295
Second, No.4, Yongkang, Zhejiang, China

(540)



(591) Black, white

(531) 27.05.01

(511)

11 – Hand-held electric hair dryers; hair dryers; curling lamps; nail lamps; laundry dryers, electric; lighters; watering installations, automatic.

(260) AM 2019 100988 A

(800) 1440462

(151) 2018 09 25

(891) 2018 09 25

(731) SAMSUNG ELECTRONICS CO., LTD.

129, Samsung-Ro, Yeongtong-Gu, Suwon-Si,
Gyeonggi-Do, Republic of Korea

(540)

Samsung Galaxy Watch

(591) Black, white

(511)

9 – Wrist-mounted smartphones; watches that communicate data to smartphone; smartphones in the shape of a watch; wearable digital electronic devices incorporating smartphones in the shape of a watch; wearable digital electronic devices, comprised primarily of smart watchbands that communicate data to smartphones comprised primarily of software and display screens for viewing, sending and receiving texts, emails, data and information to smartphones; smart watches that communicate data to smartphones, through Internet websites and other computer and electronic communication networks; watches incorporating cameras and MP3 players, and that communicate data to smartphones and PDAs; wearable computers; wearable computer peripherals; smart-glasses; wearable digital electronic communication devices; software for smartphones in the shape of a watch; bands for smartphones in the shape of a watch; straps for smartphones in the shape of a watch; chargers for smartphones in the shape of a watch; cable for smartphones in the shape of a watch.

14 – Watch bands and straps; parts and fittings for wristwatches; watch cases [parts of watches].

(260) AM 2019 100989 A

(800) 1440485

(151) 2018 11 16

(891) 2018 11 16

(731) PHILIP MORRIS PRODUCTS S.A.

Quai Jeanrenaud 3, CH-2000 Neuchâtel,
Switzerland

(540)

REVITI

(591) Black, white

(511)

36 – Insurance, life insurance, property insurance, insurance against accidents, insurance against any other non-specific risk, car insurance; insurance brokerage, insurance underwriting, insurance consultancy, insurance information, and life insurance underwriting.

(260) AM 2019 100991 A

(800) 1440493

(151) 2018 07 17

(891) 2018 07 17

(731) Obshestvo s ogranichennoy otvetstvennostyu "OPTICAL PRO"
8, Bogbon Street, Chingeldy KFI, Yangiobod, Kibrayskiy district, Tashkent region, Uzbekistan

(540)

BAGOZZA

(591) Black, white

(531) 27.05.01

(511)

9 – Eyeglasses; eyeglass cases; eyeglass frames.

(260) AM 2019 100992 A

(800) 1440496

(151) 2018 10 09

(891) 2018 10 09

(731) BATA BRANDS SA
Avenue d'Ouchy 61, CH-1006 Lausanne, Switzerland

(540)

VRL
VIRAL — VIBES

(591) Black, white

(531) 26.11.01; 26.11.13; 27.05.01; 27.05.10; 27.05.17; 27.05.19

(511)

18 – Luggage and carrying bags, including backpacks, handbags, travelling bags, bags for sports.

25 – Clothing, including scarfs, bandanas (neckerchiefs), gloves (clothing), belts (clothing); footwear, including socks; headgear, including hats and caps.

(260) AM 2019 100993 A

(800) 1440506

(151) 2018 07 17

(891) 2018 07 17

(731) Obshestvo s ogranichennoy otvetstvennostyu, "OPTICAL PRO"

8, Bogbon Street, Chingeldy KFI, Yangiobod, Kibrayskiy district, Tashkent region, Uzbekistan

(540)

FABRICIO

(591) Black, white

(531) 27.05.01

(511)

9 – Eyeglasses; eyeglass cases; eyeglass frames.

(260) AM 2019 100994 A

(800) 1440546

(151) 2018 07 16

(891) 2018 07 16

(731) EGIS Gyógyszergyár Zrt.
Keresztúri út 30-38, H-1106 Budapest, Hungary

(540)

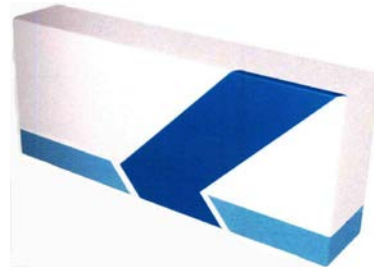

(591) Pantone process blue and white

(531) 19.03.03; 26.03.23; 26.11.02; 29.01.12

(554) Three-dimensional

(511)

5 – Pharmaceutical preparations for human use.

(260) AM 2019 100996 A

(800) 1440582

(151) 2018 07 16

(891) 2018 07 16

(731) EGIS GYÓGYSZERGYÁR ZRT.
Keresztúri út 30-38, H-1106 Budapest, Hungary

(540)



(591) Pantone reflex blue and white
 (531) 19.03.03; 26.03.23; 26.11.02; 29.01.12
 (554) Three-dimensional
 (511)
 5 – Pharmaceutical preparations for human use.

(260) AM 2019 101028 A
 (800) 1441112
 (151) 2018 06 29
 (891) 2018 06 29
 (731) WILLY BOGNER GMBH & CO.
 Kommanditgesellschaft auf Aktien
 Sankt-Veit-Strasse 4, 81673 Munich,
 Germany
 (540)



(591) Black, white
 (531) 27.05.03; 27.05.17; 27.05.21
 (554) Three-dimensional
 (511)
 18 – Bags, including handbags [of leather, plastic and/or textile materials], bags for sports, bags for sports shoes, bags for travel, garment bags, shoulder bags, briefcases, pocket wallets, purses, belt bags, backpacks, trunks and travelling bags [all of the aforesaid goods of leather, plastic and/or textile materials]; leather and imitation leather; saddlery of leather; umbrellas; parasols; walking sticks.
 25 – Clothing; footwear; moonboots; headgear; sports shoes, in particular ski and snowboard boots; sport clothes; gloves [clothing]; belts [clothing]; scarves; balaclavas.

(260) AM 2019 101029 A
 (800) 1441122
 (151) 2018 10 10
 (891) 2018 10 10
 (731) ADEL KALEMCİLİK TİCARET VE
 SANAYİ ANONİM ŞİRKETİ
 Fatih Sultan Mehmet Mah. Balkan Cad.,
 No:58 Buyaka E Blok Tepeustu,
 TR-41480 Umraniye Istanbul, Turkey
 (540)

BLACKLINE

(591) Black, white
 (531) 27.05.09; 27.05.17
 (511)
 16 – Paper, cardboard and goods made from these materials, not included in other classes; packaging and wrapping materials made of plastic materials; printing sets, portable [office requisites], binding materials for books and papers; printed matter, printed publications, printed calendars, printed photograph, printed tables, stickers [stationery], posters; stationery and office requisites (except furniture); pens, pencils; drawing materials and materials for artists; adhesives for stationery and household purposes; instructional and teaching material [except apparatus]; office machines; paint rollers and paint-brushes.

(260) AM 2019 101034 A
 (800) 1441214
 (151) 2018 10 01
 (891) 2018 10 01
 (731) Joint stock company "ST. PETERSBURG
 MILLING PLANT"
 4 Predportovy proezd, 5, RU-196240 Saint-
 Petersburg, Russian Federation
 (540)

ГОРНИЦА

(591) Black, white
 (531) 28.05
 (511)
 30 – Flour, flour products; preparations made from cereals, including flakes of cereals products, muesli; groats for human food; bread product; pasta.

(260) AM 2019 101035 A
 (800) 1441232
 (151) 2018 07 04
 (891) 2018 07 04
 (731) ORIFLAME COSMETICS AG
 c/o Oriflame Global Management AG,
 Bleicheplatz 3, CH-8200 Schaffhausen,
 Switzerland

(540)
ORIFLAME DIVINE

(591) Black, white
 (511)
 3 – Non-medicated conditioning and care preparations for application to the hair, scalp skin and nails; shampoos; hair conditioner; soaps; perfumes; perfumery; eau de cologne; toilet waters; essential and herbal oils; cosmetics; make-up; make-up preparations; lipsticks; nail varnishes; nail varnish removers; eyeliner; mascara; non-medicated toilet preparations; hair lotions; hair sprays and hair gels; preparations for use in the bath or shower; bath and shower oils,

gels, creams and foams; face and body masks; face and body scrubs; facial washes; skin cleansers and hydrators; skin toners; skin moisturizers; blemish creams and blemish gels; deodorants; antiperspirants; preparations for use before shaving and after shaving; shaving soaps; shaving creams; shaving gels; after-shave preparations; pre-shave preparations; talcum powders; toiletries; dentifrices; tooth-pastes; foot care preparations (non-medicated).

(260) AM 2019 101036 A

(800) 1441262

(151) 2018 10 10

(891) 2018 10 10

(731) ROCHE DIAGNOSTICS GMBH

Sandhofer Str. 116, Mannheim, 68305, Germany

(540)



(591) Blue, white, grey

(531) 20.05.07; 26.11.01; 26.11.12; 26.11.25; 27.05.10; 29.01.13

(511)

35 – Professional business consultancy relating to the setting up and operation of scientific and medical laboratories; business management; business planning and business strategy services for others in relation to the setting up of scientific and medical laboratories; providing of statistical business information relating to the management of laboratories; cost-price analysis, controlling, in particular cost control relating to the management of laboratories; compilation of statistical data relating to the management of laboratories.

(260) AM 2019 101037 A

(800) 1441266

(151) 2018 11 20

(891) 2018 11 20

(731) SOREMARTEC SA

Findel Business Center, Complexe B, Rue de Trèves, L-2632 Findel, Luxembourg

(540)



(591) White, grey, pink, black and light blue

(531) 27.05.02; 27.05.03; 27.05.04; 27.05.17; 29.01.12

(511)

30 – Pastry and confectionery; sweets [candy]; biscuits; chocolate and chocolate-based confectionery.

(260) AM 2019 101038 A

(800) 1441299

(151) 2018 07 17

(891) 2018 07 17

(731) TURKIYE MAARIF VAKFI

Ord. Prof. Dr. Fahrettin Kerim Gökay,
Caddesi Erdem Sokak No:5, Altunizade
Üsküdar, İSTANBUL, Turkey

(540)



(591) The mark contains the wording "maarif" and a figure above it in turquoise blue on white background

(531) 26.13.25; 27.05.01; 29.01.04

(511)

16 – Paper and cardboard; goods made of paper or cardboard, including paper bags, cardboard bags, envelopes and containers for packaging; disposable paper products, bibs of paper, handkerchiefs and table linen of paper; goods made of plastic for packaging and envelopment; printing blocks; printed matter; books, magazines, newspapers, invoice paper, vouchers, calendars, photographs, coupons, stamps; stationery and office requisites except furniture; paper sheets, erasers, adhesives for stationery or household purposes; drawing materials and materials for artists; paintbrushes; instructional and teaching materials; office machines; paintbrushes; charts.

41 – Services consisting of all forms of education; services having the basic aim of the entertainment, amusement or recreation of people including ticket agency services for cinema presentations, sports competitions, theatre presentations, museum facilities, concerts; publication of texts, books, magazines; film production and services for production of radio and television programs; news reporters' services and photographic reporting; photography services; translation services.

43 – Services for providing food and drink; temporary accommodation; temporary accommodation reservations, rental of wedding ceremony rooms, rental of meeting rooms for conference and other meetings; day-nursery services.

(260) AM 2019 101040 A
 (800) 1441313
 (151) 2018 10 03
 (891) 2018 10 03
 (731) HUAWEI TECHNOLOGIES CO., LTD.
 Administration Building Huawei Technologies
 Co., Ltd. Bantian, Longgang District,
 Shenzhen, China

(540)



(591) Black, white
 (531) 26.11.02; 26.11.06; 26.11.12; 27.05.01
 (511)
 9 – Smartphones; notebook computers; laptop computers; tablet computers; computer operating programs, recorded; smartglasses; smartwatches; wearable activity trackers; headphones; virtual reality headsets; personal digital assistants [PDAs]; thin client computers; hand-held electronic dictionaries; wearable computers; telecommunication apparatus in the form of jewellery; cameras; security surveillance robots; wearable video display monitors; laboratory robots; teaching robots.

(260) AM 2019 101058 A
 (800) 863063
 (151) 2005 07 19
 (891) 2018 11 23
 (731) OLIMP LABORATORIES Sp. z o.o.
 Pustynia 84F, PL-39-200 Dębica, Poland

(540)



(591) Silver, navy blue, orange, white
 (531) 25.03.01; 25.03.03; 27.05.01; 29.01.13
 (511)
 5 – Fortifying nutritional foodstuffs containing par-pharmaceutical preparations for prophylactic use and for convalescents.
 29 – Nutritional concentrates and foodstuffs mainly containing vitamin-enriched proteins, mineral salts and amino acids.
 30 – Energizing nutritional concentrates and foodstuffs with a carbohydrate base and enriched with vitamins and mineral salts.
 32 – Non-alcoholic beverages enriched with vitamins and mineral salts.

(260) AM 2019 101106 A
 (800) 1442771
 (151) 2018 08 20
 (891) 2018 08 20
 (731) Limited liability company "Automobile plant
 "GAZ"
 prospekt Ilycha, 5, RU-603004 Nizhny
 Novgorod, Russian Federation

(540)



(591) Yellow, black, grey and white
 (531) 26.04.05; 26.04.16; 26.04.22; 27.01.25;
 27.05.02; 27.05.09; 27.05.10; 28.05; 29.01.14
 (526) The Cyrillic characters indicated in the mark which transliterate into "tekhnicheskii standart".
 (511)
 4 – Additives, non-chemical, to motor fuel; cutting fluids; lubricating oil; industrial oil; motor oil; lubricants; lubricating grease.
 12 – Shock absorbers for automobiles; suspension shock absorbers for vehicles; luggage carriers for vehicles; ski carriers for cars; bumpers for automobiles; vehicle bumpers; transmission shafts for land vehicles; doors for vehicles; engines for land vehicles; brake discs for vehicles; rearview mirrors; vehicle wheels; brake pads for automobiles; brake linings for vehicles; gear boxes for land vehicles; bands for wheel hubs; caps for vehicle fuel tanks; automobile bodies; tipping bodies for trucks; bodies for vehicles; clutches for land vehicles; air pumps [vehicle accessories]; upholstery for vehicles; windows for vehicles; axles for vehicles; headlight wipers; gearing for land vehicles; head-rests for vehicle seats; air bags [safety devices for automobiles]; casings for pneumatic tires [tyres]; torque converters for land vehicles; cigar lighters for automobiles; anti-theft devices for vehicles; sun-blinds adapted for automobiles; shock absorbing springs for vehicles; reduction gears for land vehicles; safety belts for vehicle seats; vehicle suspension springs; steering wheels for vehicles; rudders; brake segments for vehicles; luggage nets for vehicles; anti-theft alarms for vehicles; reversing alarms for vehicles; vehicle seats; hydraulic circuits for vehicles; spoilers for vehicles; windscreens; windshield wipers; hubs for vehicle wheels; hitches for vehicles; couplings for land vehicles; brakes for vehicles; transmissions for land vehicles; turbines for land vehicles; automobile chains; driving chains for land vehicles; anti-skid chains; transmission chains for land vehicles; spare wheel covers; covers for vehicle steering wheels; seat covers for vehicles; vehicle covers [shaped]; au-

tomobile tires; tires for land vehicles; mudguards; safety seats for children, for vehicles; undercarriages for vehicles; non-skid devices for vehicle tires; hub caps; direction signals for vehicles.

35 – Demonstration of goods; bill-posting; dissemination of advertising matter; direct mail advertising; advertising; on-line advertising on a computer network; advertising by mail order; television advertising; presentation of goods on communication media, for retail purposes.

(260) AM 2019 101123 A

(800) 494541

(151) 1985 06 28

(891) 2018 11 29

(731) Le Cordon Bleu International B.V.
Herengracht 28, NL-1015 BL Amsterdam,
Netherlands

(540)

LE CORDON BLEU

(591) Black, white

(531) 27.05.17

(511)

9 – Scientific, nautical, surveying, electric, photographic, cinematographic, optical, weighing, measuring, signalling, checking (supervision), life-saving (rescue) and teaching apparatus and instruments; apparatus for recording, transmitting and reproducing sound or images; magnetic recording media, sound recording disks; automatic vending machines and mechanisms for coin-operated apparatus; cash registers, calculating machines and data processing equipment; fire extinguishers.

16 – Paper, cardboard and goods made thereof, not included in other classes; printed matter; bookbinding material; photographs; stationery; adhesives for stationery or household purposes; artists' supplies; paintbrushes; typewriters and office articles (except furniture); instructional or teaching material (except apparatus); plastic materials for packaging (not included in other classes); playing cards; printers' type; printing blocks.

41 – Education and entertainment; education, educational institutions; publication of books and reviews, newspaper subscriptions; book loaning; animal training; entertainment, shows; radio or television entertainment; film production; performing arts' agencies; rental of films, phonographic recordings, cinema projection apparatus and theatre scenery accessories; newspaper delivery; arranging of competitions in the field of education or entertainment.

(260) AM 2019 101124 A

(800) 1099704

(151) 2011 11 02

(891) 2018 11 16

(731) JIANGSU KING'S LUCK BREWERY JOINT
CO., LTD
No.1, Jinshiyuan Avenue, Gaogou Town,
Lianshui County, Huai'an City, Jiangsu
Province, China

(540)



(591) Black, white

(531) 28.03

(511)

33 – Wine, spirits.

(260) AM 2019 101125 A

(800) 1099705

(151) 2011 11 02

(891) 2018 11 16

(731) JIANGSU KING'S LUCK BREWERY JOINT
CO., LTD
No.1, Jinshiyuan Avenue, Gaogou Town,
Lianshui County, Huai'an City, Jiangsu
Province, China

(540)



(591) Black, white

(531) 28.03

(511)

33 – Fruit extracts, alcoholic; bitters; anise (liqueur); aperitifs; cocktails; wine; gin; liqueurs; alcoholic beverages, except beer; spirits (beverages).

(260) AM 2019 101126 A

(800) 1180135

(151) 2013 08 15

(891) 2018 10 19

(731) "KONTI-RUS" JOINT STOCK COMPANY
13, ul. Zolotaia, RU-305000 Kursk, Russian
Federation

(540)



(591) Black, white

(531) 28.05

(511)
30 – Coffee, tea, cocoa and artificial coffee; rice; tapioca and sago; flour and preparations made from cereals; bread, pastry and confectionery; ice cream; sugar, honey, treacle; yeast, baking-powder; salt; mustard; vinegar, sauces (condiments); spices; edible ice; farinaceous foods; pastries; bagels; bread rolls; waffles; waffles with various fillings; waffle cakes; oat flakes; oat-based food; dragee (confectionery); yeast and non-yeast pastries; fruit jellies (confectionery); chewing gum; frozen kefir; frozen yogurt; marshmallow; cocoa and coffee beverages; coffee beverages with milk; cocoa with milk; cocoa products; sandwiches; caramels (candy); cakes; crackers; starch foods; croissant; confectionery for decorating Christmas trees; candy for food; marzipan; almond confectionery; flour-milling products; pancakes; muesli; chocolate beverages; paskha (Easter cake); paste; biscuits; biscuits covered with chocolate; tarts; quiches; pizza; chips (cereal products); pies; fondants (confectionery); gingerbread; puddings; bread rolls; sweets; crackers with various additives; salty crackers; petits fours (cakes); cakes; fruit ice; halvah; bakery products; breadsticks; sweetmeats (candy); sugar confectionery; waffle candies; charlotte; chocolate; chocolate candies; chocolate bars; chocolate figurines.

(260) AM 2019 101157 A
(800) 1443680
(151) 2018 12 10
(891) 2018 12 10
(731) ROYAL CARIBBEAN CRUISES LTD.
1050 Caribbean Way, Miami FL 33131, USA
(540) FRICTIONLESS
(591) Black, white
(511)
39 – Cruise ship services.

(260) AM 2019 101162 A
(800) 1443741
(151) 2018 12 04
(891) 2018 12 04
(731) TA-Dent GmbH
Moltkestraße 78, 77654 Offenburg, Germany
(540)

CLICLOC

(591) Black, white
(511)
10 – Dental implants and fastening elements for dental implants; sets of artificial teeth and parts therefor; artificial teeth.

(260) AM 2019 101320 A
(800) 1445348
(151) 2018 11 23

(891) 2018 11 23
(731) SHANDONG YONGSHENG RUBBER GROUP CO., LTD.
ECONOMIC DEVELOPMENT ZONE, GUANGRAO COUNTY DONGYING CITY, 100053 SHANDONG PROVINCE, China

(540)

TROCMOH

(591) Black, white
(531) 27.05.01; 27.05.17
(511)
12 – Inner tubes for pneumatic tires [tyres]; tires for vehicle wheels; bicycle tires [tyres]; pneumatic tires [tyres]; tires, solid, for vehicle wheels; vehicle wheel tires [tyres]; inner tubes for bicycles, cycles; automobile tires [tyres]; inner tubes (repair outfits for -).

(260) AM 2019 101321 A
(800) 1445357
(151) 2018 05 22
(891) 2018 05 22
(731) Industria de Diseño Textil, S.A (Inditex, S.A)
Avenida de la Diputación, Edificio Inditex, E-15142 Arteixo, A Coruña, Spain
(540)

ZARA SRPLS

(591) Black, white
(511)
3 – Non-medicinal toiletry preparations and cosmetic products; non-medicinal dentifrices; essential oils for manufacture of perfumed products; laundry bleach products; laundry preparations; degreasing substances; polishing preparations; cleaning products; non-medicinal soaps; cosmetics; non-medicinal hair lotions; shoe creams and polishes; tailors' wax; shoemakers' wax; waxes for leather; depilatory wax; laundry wax; parquet floor wax; shampoos; cosmetic kits; depilatory products; make-up removing preparations; deodorants for human beings or animals [perfumery products]; lipsticks; pencils for cosmetic use; hair sprays; nail varnish; lacquer-removing products; tissues impregnated with cosmetic lotions; cloths impregnated with a detergent for cleaning; after-shave lotions; lotions for cosmetic use; make-up products; pomades for cosmetic use; stain removers; sachets for perfuming linen; nail care products; bleaches for cosmetic use; extracts of flowers [perfumery products]; incense; scented wood; decorative patterns for cosmetic use; adhesives for false eyelashes, hair and nails; pumice stone; potpourris [fragrances]; cosmetic preparations for slimming; bath preparations for cosmetic use; hair waving preparations; detergents for launderettes; toiletries; oral hygiene products other than for medical use; bath salts other than for medical use; oils for toiletry purposes; sunscreen products; eau de Cologne; deodorant so-

aps; talcum powder, for toilet use; adhesives for cosmetic use; greases for cosmetic use; abrasives; shaving products; color-brightening chemicals for household use (laundry); cotton sticks for cosmetic use; beauty masks; mustache wax; bleaching products for household use; hair colorants; eyebrow cosmetics; cleaning chalk; shampoos for pets [non-medicinal sanitary preparations]; cosmetics for animals; cosmetic creams; bars of soap; antiperspirant deodorants; detergents; laundry starch; cleansing milk for toilet purposes; Javelle water; dry-cleaning products; scented water; perfumes; cosmetic preparations for eyelashes; cosmetic products for skin care; make-up powder; adhesives for affixing false hair; fabric softeners for laundry use; cosmetic dyes; color-removing products; eau de toilette.

9 – Photographic apparatus and instruments; cinematographic apparatus and machines; optical apparatus and instruments; weighing apparatus and instruments; nautical apparatus and instruments; surveying apparatus and instruments; measuring apparatus and instruments; apparatus and instruments for verification (supervision); signaling apparatus and instruments; life-saving apparatus and instruments; apparatus and instruments for controlling electric current; apparatus and instruments for accumulating electricity; apparatus and instruments for switching electricity; apparatus and instruments for regulating electricity; apparatus and instruments for conducting electricity; sound transmitting apparatus; image transmitting apparatus; apparatus for reproducing images; sound reproduction apparatus; apparatus for recording images; sound recording apparatus; magnetic recording media, sound recording disks; DVD; compact disks; digital recording media; mechanisms for coin-operated apparatus; cash registers; calculators; computers; data processing equipment; software; fire extinguishers; computer peripheral devices; anti-glare glasses; eyeglasses; optical lenses; chains for pince-nez; contact lenses; cords for pince-nez; spectacles (optics); spectacle glasses; spectacle cases; spectacle frames; sunglasses; eyeglass cases; containers for contact lenses; footwear for protection against accidents, irradiation and fire; bullet-proof vests; life jackets; clothing for protection against accidents, irradiation and fire; gloves for divers; gloves for protection against accidents; diving suits; encoded magnetic cards; protective suits for aviators; electronic agendas; telephone apparatus; weighbridges (weighing apparatus); directional compasses; accounting machines; protective helmets; telescopes; chronographs (time recording apparatus); measuring spoons; pedometers; optical compact disks; mirrors (optics); binoculars (optics); temperature indicators; computer game software; cassette players; bar code readers; signal lanterns; magnifying glasses (optics); dictating machines; mechanisms for counter-operated apparatus; weights; electric batteries; recorded computer programs; electronic pocket translators;

transistors (electronics); thermometers not for medical use; intercommunication apparatus; video cassettes; animated cartoons; walkie-talkies; downloadable electronic publications; egg timers [sandglasses]; acoustic sound alarms; anti-theft alarms; fire alarms; mouse pads; loudspeakers; sound amplification apparatus; antennas; anti-glare visors; headsets (for music); answering machines; counterfeit coin detectors; teeth protectors; money counting and sorting machines; apparatus for measuring the thickness of skins; electronic tags for goods; goggles for sports; magnets; light-emitting electronic pointers; mobile telephones; enlarging apparatus (photography); apparatus and instruments for astronomy; thermionic valves for radio; coin-operated musical automata [juke boxes]; scales; life-saving rafts; magnetic tape recorders; head cleaning tapes; video tapes; magnetic tapes; demagnetizing apparatus for magnetic tapes; barometers; ticket dispensers; thermostats; cameras [photography]; video cameras; video game cartridges (software); magnetic encoders; revolution counters; transparencies; slide projectors; dynamometers; reflecting disks for wear for the prevention of traffic accidents; hemline markers; dosage dispensers; radiotelephony sets; scanners [data processing equipment]; flash-bulbs (photography); photocopiers; holograms; compact disc players; luminous signs; neon signs (advertising); video recorders; megaphones; computer memory devices; microphones; microprocessors; modems; diving snorkels; objectives (lenses) (optics); ozonizers; projection screens; electric switches; dog whistles; push buttons for bells; radios; audio and video-receivers; wrist rests for use with computers; balances (steelyards); television apparatus; record players; word processing equipment; video telephones (telephones with image); covers adapted for portable computers; digital book readers; smartphones; smart watches; magnetic wires; radiological apparatus for industrial use; personal stereos.

14 – Precious metals; alloys of precious metal; semi-precious stones; jewelry; precious stones; chronometric instruments; time-measuring instruments; ornamental pins; tie pins; works of art of precious metal; novelty key rings of precious metals; medals; coins; badges of precious metal; footwear ornaments of precious metal; hat ornaments of precious metal; cuff links; pendants for watch chains; watch chains; watch cases; threads of precious metal (jewelry); jewelry cases; jewelry articles; ornamental pins [jewelry]; decorative brooches [jewelry]; jewelry of yellow amber; amulets; rings (jewelry); jet ornaments; bracelets (jewelry); brooches (jewelry); chains (jewelry); boxes of precious metal; necklaces (jewelry); tie clips; watch glasses; chronographs (watches); alarm clocks; diamonds; charms (jewelry); costume jewelry; cases for timepieces; jewelry; medallions (jewelry); earrings; pearls (jewelry); watch straps; jewelry watches; rosaries; wristwatches.

18 – Leather and imitation leather; animal skins; trunks and suitcases; umbrellas and parasols; walking sticks; whips; harnesses; saddlery; collars for animals; clothing for animals; bags for climbers; bags for campers; beach bags; handbag frames; frames for umbrellas or parasols; mountaineering sticks; bags for sports; net bags for shopping; travel bags; bags [envelopes, pouches] of leather, for packaging; bags; bags; traveling sets (leatherware); key cases; attaché cases; coin purses, not of precious metal; leather backpacks for carrying infants; wheeled shopping bags; boxes of leather or leather board; boxes of vulcanized fiber; card cases [notecases]; wallets; school satchels; vanity cases; leather laces; umbrella covers; covers for horse-saddles; haver-sacks; backpacks; reins made of rope; leather thread; suitcase handles; walking stick handles; umbrella handles; whips; horse blankets; furniture coverings of leather; umbrella rings; blinders (harness); harness for animals; harness fittings; canes incorporating seats; shoulder belts [straps] of leather; empty tool bags of leather; muzzles; bridles [harness]; horse halters; leather board; bands of leather; traveling trunks; shopping bags; straps for soldiers' equipment; harness straps; straps (thongs) of leather; straps for skates; leather straps; leather butt hides; curried skins; covers and blankets for animals; stirrups; parts of rubber for stirrups; bits for animals [harness]; reins (harness); moleskin (imitation of leather); nosebags; casings, of leather, for springs; knee-pads for horses; horse-riding saddles; harness for animals; valves of leather.

25 – Clothing; headgear; footwear; bibs not of paper; headbands (clothing); bath robes; bathing suits; bath sandals; boas (necklets); scarves; hoods [clothing]; shawls; belts (clothing); money belts (clothing); wet suits for water-skiing; neckties; girdles [corsets]; fur stoles; foulards; caps [headwear]; caps; gloves (clothing); raincoats; girdles (underwear); body linen [garments]; mantillas; stockings; socks; neckerchiefs; furs [clothing]; pajamas; soles (for footwear); heels; veils [clothing]; suspenders; layettes (clothing); capes; sports jerseys; mittens; ear muffs (clothing); inner soles; wristbands (clothing); dress shields; beach wear; dressing gowns; pockets for clothing; sock suspenders; stocking suspenders; petticoats; tights; aprons (clothing); masquerade costumes; uniforms; visors (headwear); wooden shoes; caps; coats; esparto shoes or sandals; non-slip devices for footwear; bath slippers; caps (headwear); blouses; bodies [clothing]; berets; footmuffs, not electrically heated; lace boots; boots; boot uppers; studs for football boots; half-boots; fittings of metal for footwear; tips for footwear; heelpieces for footwear; shirts; shirt yokes; shirt fronts; T-shirts; short-sleeved tee-shirts; bodices [lingerie]; vests; jackets; fishing vests; stuff jackets; slips (underwear); ready-made clothing; detachable collars; clothing of leather; clothing of imitation leather; shower caps; slip-

pers; skirts; trousers; ready-made linings (parts of clothing); top coats; trench coats (clothing); gymnastic shoes; jerseys (clothing); pullovers; sweaters; liveries; muffs (clothing); footwear uppers; pocket squares; parkas; pelerines; pelisses; spats; leggings (trousers); knitwear [clothing]; clothing for gymnastics; underwear; sandals; saris; underpants; hats; wimples (clothing); togas; trouser straps; suits; turbans; clothing; sports shoes; shoes; footwear for sports; motorists' clothing; slippers.

(260) AM 2019 101322 A
(800) 1445411
(151) 2018 10 17
(891) 2018 10 17
(731) JIHUA 3514 LEATHER AND SHOES CO., LTD
SHANGZHUANG TOWN, LU QUAN DISTRICT, SHIJIAZHUANG CITY, HEBEI PROVINCE, China

(540)



(591) Black, white
(531) 27.05.22; 28.03
(511)
25 – Clothing; shoes; hats; gloves; scarfs.

(260) AM 2019 101324 A
(800) 1445441
(151) 2018 09 13
(891) 2018 09 13
(731) Pastificio Riscossa F.lli Mastromauro S.p.A.
Strada Provinciale 231 Km. 48,360, I-70033 Corato BA, Italy

(540)



- (591) Red, yellow, orange, white, pink, black, light blue, brown and green
 (531) 01.03.02; 01.03.06; 02.03.12; 05.07.02; 05.07.05; 06.19.01; 06.19.09; 25.01.06; 27.01.01; 29.01.15
 (526) PASTIFICIO
 (511)
 30 – Pasta; flour; rice; pasta sauce; bakery products; biscuits; vinegar.

- (260) AM 2019 101350 A
 (800) 1445957
 (151) 2018 11 23
 (891) 2018 11 23
 (731) YEARCON CO., LTD.
 No.239, Wenzhong East Road, Wenxi Town,
 Qingtian County, 323903 Zhejiang Province,
 China
 (540)



YEARCON

- (591) Black, white
 (531) 27.05.09; 27.05.21
 (511)
 18 – Fur-skins; handbags; bags; leather laces; umbrellas; walking sticks; covers for animals; pocket wallets; animal skins.
 25 – Clothing; knitwear [clothing]; shoes; hats; hosiery; gloves [clothing]; scarfs; girdles; sleep masks; shower caps; ready-made clothing; sashes for wear.

- (260) AM 2019 101352 A
 (800) 1445981
 (151) 2018 10 03
 (891) 2018 10 03
 (731) BEDNARSKIY SERGIY
 35 L Volodymyra Vernadskoho, st.,
 apt. 19, Dnipro 49027, Ukraine
 (540)

ecotoki

- (591) Black, white
 (511)
 28 – Arcade video game machines; video game machines; climbers' harness; tennis ball throwing apparatus; swimming pools; trampolines; billiard cues; billiard markers; billiard tables; bodyboards; punching bags; boxing gloves; rattles; building blocks;

twirling batons; teddy bears; stationary exercise bicycles; shuttlecocks; fishing lines; rods for fishing; dumb-bells; needles for pumps for inflating balls for games; jigsaw puzzles; chest expanders; darts; bite sensors; hang gliders; wooden toys; joysticks for video games; bells for Christmas trees; spinning tops; discuses for sports; slides; dominoes; swimming kick boards; surfboards; sailboards; chessboards; draughtboards; drones; electronic targets; poles for pole vaulting; counters for games; swimming jackets; protective films adapted for screens for portable games; toy putty; toys for pets; stuffed toys; toys; novelty toys for parties; novelty toys for playing jokes; toy imitation cosmetics; toy vehicles; toy models; toy pistols; toy air pistols; toy robots; remote-controlled toy vehicles; toy figures; ring games; portable games and toys incorporating telecommunication functions; games; gaming machines for gambling; amusement machines, automatic and coin-operated; playing cards; building games; playing balls; play balloons; kaleidoscopes; bladders of balls for games; rosin used by athletes; edges of skis; paper party hats; carnival masks; bingo cards; skittles; mah-jong; quoits; parlour games; ice skates; rocking horses; controllers for toys; controllers for game consoles; confetti; dice; kite reels; reels for fishing; marbles for games; skis; waterskis; surf skis; bows for archery; dolls; dolls' clothes; dolls' houses; dolls' rooms; dolls' beds; marionettes; masks; camouflage screens; scale model vehicles; matryoshka dolls; ball pitching machines; targets; toy mobiles; balls for games; scale model kits; swimming pool air floats; backgammon games; board games; Christmas trees of synthetic material; in-line roller skates; paddleboards; paragliders; plush toys; kites; portable games with liquid crystal displays; apparatus for games; bats for games; gloves for games; scooters; sleds; snowshoes; snowboards; bar-bells; tables for table tennis; toy dough; body-building apparatus; machines for physical exercises; appliances for gymnastics; fencing weapons; fencing masks; fencing gauntlets; foosball tables; hockey sticks; skating boots with skates attached; chess games; draughts.

- (260) AM 2019 101354 A
 (800) 1446045
 (151) 2018 11 23
 (891) 2018 11 23
 (731) WTM Establishment
 Staedtle 28, FL-9490 Vaduz, Liechtenstein
 (540)

HOLIDAY

- (591) Black, white
 (511)
 32 – Mineral and aerated waters and other non-alcoholic drinks; fruit drinks and juices; syrups and other preparations for beverages.

(260) AM 2019 101357 A
 (800) 1446090
 (151) 2018 10 15
 (891) 2018 10 15
 (731) ROYAL TOBACCO SİĞARA VE TÛTÛN
 MAMULLERİ SANAYİ VE TİCARET
 ANONİM ŞİRKETİ
 İbn-İ Melek OSB Mahallesi, TOSBİ Yol
 2 Sokak No:14, Tire; İzmir, Turkey
 (540)

JXB

(591) Black, white
 (531) 27.05.17; 27.05.23
 (511)
 34 – Tobacco, chewing tobacco, cigarettes, cigars;
 smokers' articles including those made of precious
 metals: pipes, mouthpieces for cigars and cigarettes,
 ashtrays, tobacco boxes, pocket apparatus for rolling
 cigarettes, cigarette paper, tobacco pipes, firestones,
 lighters for smokers.

(260) AM 2019 101442 A
 (800) 1446855
 (151) 2018 12 20
 (891) 2018 12 20
 (731) JOHNSON & JOHNSON
 One Johnson & Johnson Plaza, New
 Brunswick NJ 08933, USA
 (540)

LISTERINE

(591) Black, white
 (511)
 30 – Non-medicated breath freshening lozenges.

(260) AM 2019 101458 A
 (800) 1447158
 (151) 2018 07 12
 (891) 2018 07 12
 (731) GUANGZHOU SANHENG INFORMATION
 TECHNOLOGY CO., LTD.
 No.642, Xintang Avenue West, Xintang
 Town, Zengcheng District, Guangzhou City,
 Guangdong Province, China
 (540)

tianse 天色

(591) Black, white
 (531) 27.05.01; 28.03

(511)
 2 – Food dyes; inkjet ink cartridge; anti-corrosive
 preparations; mastic [natural resin]; dyes; pigments;
 laser printer toner cartridge; toner cartridges, filled,
 for printers and photocopiers; organic pigments; ink
 cartridge for computer, printer, word processor.

9 – Rulers [measuring instruments]; electric light re-
 gulators; video recorders; computer peripheral devi-
 ces; wires, electric; stabilized voltage supply; punc-
 hed card machines for offices; weighing apparatus
 and instruments; network router; false coin detec-
 tors.

16 – Paper; copying paper [stationery]; toilet paper;
 lithographic works of art; adhesives [glues] for sta-
 tionery or household purposes; drawing materials;
 brown paper cardboard; note books; plastic film for
 wrapping; stapler; teaching materials [except appara-
 tus]; drawing rulers; printing sets, portable [office
 requisites]; geographical maps; stationery; ink; in-
 king pads; writing instruments.

17 – Latex [rubber]; rings of rubber; rubber lagging;
 packing [cushioning, stuffing] materials of rubber or
 plastics; soundproofing materials; bags [envelopes,
 pouches] of rubber, for packaging; foam glass for
 building; flexible tubes, not of metal; insulating glo-
 ves; waterproof packings.

(260) AM 2019 101459 A
 (800) 1447210
 (151) 2018 10 31
 (891) 2018 10 31
 (731) HUARUI INNOVATION (SHENZHEN)
 TECHNOLOGY CO., LTD.
 5F, Building C, Mingjun Industrial Park,
 Langrong Crossing, Longhua Road,
 Longhua District, Shenzhen, China
 (540)

REWONDER

(591) Black, white
 (531) 27.05.01
 (511)
 9 – Electronic publications, downloadable; computer
 peripheral devices; covers for calculators; monitors
 [computer programs]; smart phones; satellite naviga-
 tional apparatus; audio- and video-receivers; head-
 phones; cabinets for loudspeakers; cameras [photo-
 graphy]; audiovisual teaching apparatus; objectives
 [lenses] [optics]; materials for electricity mains [wi-
 res, cables]; wires, electric; plugs, sockets and other
 contacts [electric connections]; chips [integrated cir-
 cuits]; spectacle frames; portable power supply ap-
 paratus for rechargeable battery; chargers for electric
 batteries; wafers for integrated circuits; protective
 films adapted for computer screens; covers for tablet
 computers; smart watches; cases for smartphones;

covers for smartphones; selfie sticks [hand-held monopods]; smartglasses; USB flash drives; electronic pens [visual display units]; scales.

(260) AM 2019 101462 A

(800) 1447396

(151) 2018 06 20

(891) 2018 06 20

(731) SOPRO BAUCHEMIE GMBH

Biebricher Strasse 74, 65203 Wiesbaden,
Germany

(540)

FDF

(591) Black, white

(511)

1 – Chemicals used in industry; impregnating chemical preparations; adhesives used in industry, in particular made of synthetic resins; chemicals used in industry, being additives for building materials; chemicals used in industry, being additives for screed, concrete and mortar; liquid plastics, unprocessed, included in class 1; preservatives for building materials (except for organic substances); refining agents for concrete, mortar and screed, included in class 1, in particular for preventing the drying out of concrete and mortar, for screeds and finished concrete parts, for enhancing the resistance of cement screeds to impact, wear, frost and chemical stress, for increasing imperviousness against liquids and gases as well as for controlling the working consistency; unprocessed artificial resins; surface-active agents (tensides); damp proofing preparations for brickwork, except paints; horticulture chemicals; antifreeze; chemicals as aid for washing out (removing and cleaning) joint compounds; solvents for paints; solvents for varnishes; silicones.

17 – Rubber, gutta-percha, gum, asbestos, mica; goods made of plastics as semi-finished products; artificial and synthetic resins (semi-finished products), resins (semi-finished products) for fabricating adhesives; cast resins (semi-finished products) comprising silica sand; sealing, packing and insulating materials; sealing tapes; sealing collars; rubber gloves for insulating purposes, not for household purposes; joint fillers (sealant compounds for joints); insulating coating [paints]; insulating lacquers; insulating paints; self-adhesive tapes, other than stationary and not for medical or household purposes; insulating coatings; insulating materials; filling material as insulating, damping and sealing materials; bituminous sealing and insulating materials for roofs.

19 – Building materials (non-metallic), in particular with damping and insulating properties; building materials (non-metallic), namely hydraulic binding agents such as cement, lime, gypsum and as additives for binding and hardening concrete, mortar and

stony-type building materials; building materials (non-metallic), namely hydraulic binding agents and mixtures composed thereof containing aggregates, pozzolanic materials (concrete admixtures) and/or chemical substances (concrete admixtures); mortar (building material); plaster (building material); screeds (building material); reinforcing fabrics (non-metallic) for building purposes; contact sludges (non-metallic) for building purposes; building materials, non-metallic, in the form of filling materials for building purposes for preparing surfaces made of concrete, mortar and other stony-type building materials; silica sand for building purposes; bitumen; bituminous products for building; pipes, not of metal, for building purposes; concrete; concrete building elements; roof coverings, not of metal; bituminous coatings for roofing (except for sealing and insulating purposes); windows, not of metal; felts for building; gravel; sand for building purposes; prefabricated swimming pools (not of metal); prefabricated chimneys, not of metal; floor tiles, not of metal; tile floorings, not of metal; binding material for road repair, road coating materials.

(260) AM 2019 101474 A

(800) 1447679

(151) 2018 08 03

(891) 2018 08 03

(731) VOLKA ENTERTAINMENT LIMITED

15, Spyrou Kyprianou Street, Matrix Tower II,
1st Floor, Mesa Geitonia Area, CY-4001
Limassol, Cyprus

(540)

TAONGA

(591) Black, white

(511)

9 – Computer game software; computer game programs; electronic game programs; interactive video game programs; computer software for providing access to computer games through online social networking websites; computer game software for use on mobile devices.

41 – Entertainment services, namely, providing online computer and electronic games, enhancements within online computer and electronic games, and game applications within online computer and electronic games; entertainment services, namely, providing games on mobile devices; entertainment services, namely, providing on-line reviews and information relating to computer games; electronic games services provided from a computer database or by means of the Internet; providing interactive multiplayer computer games via the Internet and electronic communication networks with members of a social network; providing online computer games played with members of a social network for entertainment purposes.

45 – Online social networking services; providing on-line computer databases and online searchable databases in the field of social networking; providing information regarding social networking via the Internet.

(260) AM 2019 101475 A

(800) 1447694

(151) 2018 07 17

(891) 2018 07 17

(731) EURO GAMES TECHNOLOGY LTD.

4, "Maritsa" Str., "Vranya-Lozen-Triugulnika", BG-1151 Sofia, Bulgaria

(540)

Witches' Charm

(591) Brown, black, yellow and red.

(531) 27.05.02; 29.01.12

(511)

9 – Apparatus for recording, transmission or reproduction of sound or image; computer software /recorded/; monitors /computer hardware/.

28 – Games, that are not included in other classes; gaming machines operating with coins, banknotes and cards; gaming machines /for gambling/, adapted for use with an external screen or monitor.

(260) AM 2019 101476 A

(800) 1447709

(151) 2018 08 03

(891) 2018 08 03

(731) KMEW CO., LTD.

2-27, Shiromi 1-chome, Chuo-ku, Osaka-shi, Osaka 540-6013, Japan

(540)

Кей Эм Ю

(591) Black, white

(531) 28.05; 28.05

(511)

6 – Irons and steels; nonferrous metals and their alloys; ores of metal; metal materials for building or construction; prefabricated building assembly kits of metal; loading and unloading pallets of metal; artificial fish reefs of metal; prefabricated sectional poultry houses of metal; paint spraying booths of metal; metal moulds for forming cement products; metal pulleys, springs and valves [not including machine elements]; metal junctions for pipes; metal flanges; cotter pins of metal; railway points; road signs of metal [not luminous nor mechanical]; beacons of metal, non-luminous; reservoirs of metal; anchors; containers of metal for transport; anvils; swage blocks; metal hardware; wire ropes; wire nets and gauzes; industrial packaging containers of metal; metal nameplates and door nameplates; transportable

flagpoles of metal; stakes of metal for plants or trees; metal stepladders and ladders; letter boxes of metal; hat-hanging hooks of metal; water tanks of metal for household purposes; tool boxes of metal, empty; towel dispensers of metal; metal joinery fittings; safes; upright signboards of metal; man-made garden ponds of metal [structures]; transportable greenhouses of metal for household use; metal tombs and metal tomb plaques; shoe dowels of metal; shoe pegs of metal; hobnails of metal; ferrules of metal for canes and walking-sticks; crampons [climbing irons]; rock pitons; spurs; sculptures of metal.

19 – Tar and pitch; non-metallic minerals for building or construction; ceramic building materials, bricks and refractory products; plastic building materials; synthetic building materials; asphalt and asphalt building or construction materials; rubber building or construction materials; plaster [for building purposes]; lime building or construction materials; building or construction materials of plaster; rockslide retention nets of textiles [construction materials]; buildings, not of metal; building elements of cement and/or concrete, namely mats of cement and/or concrete integrating plants seeds for erosion control; plastic security windows allowing communication; road and field marking sheets and strips; cement and its products; building timber; building stone; building glass; artificial fish reefs, not of metal; poultry houses, not of metal; paint spraying booths, not of metal; moulds for forming cement products, not of metal; water-pipe valves, not of metal or plastics; road signs, non-luminous and non-mechanical, not of metal; beacons, not of metal, non-luminous; transportable flagpoles, not of metal; letter boxes of masonry; man-made garden ponds [structures, not of metal]; transportable greenhouses, not of metal, for household use; gravestones and tomb plaques, not of metal; stone sculptures; concrete sculptures; marble sculptures; non-metallic mineral materials, unworked or partly worked.

37 – Construction; construction consultancy; operation, check or maintenance of building equipment; shipbuilding; repair or maintenance of vessels; aircraft repair or maintenance; repair of bicycles; repair or maintenance of automobiles; repair or maintenance of railway rolling stock; repair or maintenance of two-wheeled motor vehicles; repair or maintenance of cinematographic machines and apparatus; repair or maintenance of optical machines and apparatus; repair or maintenance of photographic machines and apparatus; repair or maintenance of loading-unloading machines and apparatus; repair or maintenance of fire alarms; repair or maintenance of office machines and equipment; repair or maintenance of air-conditioning apparatus for industrial purposes; maintenance or repair of burners; repair or maintenance of boilers; repair or maintenance of pumps; repair or maintenance of cooling and free-

zing machines and apparatus for industrial purposes; repair or maintenance of electronic machines and apparatus; repair or maintenance of telecommunication machines and apparatus; repair or maintenance of construction machines and apparatus; repair or maintenance of consumer electric appliances; repair or maintenance of electric lighting apparatus; repair or maintenance of power distribution or control machines and apparatus; repair or maintenance of power generators; repair or maintenance of electric motors; repair or maintenance of laboratory apparatus and instruments; repair or maintenance of measuring and testing machines and instruments; repair or maintenance of medical machines and instruments; repair or maintenance of firearms; repair or maintenance of printing or bookbinding machines and apparatus; repair or maintenance of chemical processing machines and apparatus; repair or maintenance of glassware manufacturing machines and apparatus; repair or maintenance of fishing machines and instruments; repair or maintenance of metalworking machines and tools; repair or maintenance of shoe making machines and instruments; repair or maintenance of industrial furnaces; repair or maintenance of mining machines and apparatus; repair or maintenance of rubber-goods manufacturing machines and apparatus; repair or maintenance of integrated circuits manufacturing machines and systems; repair or maintenance of semiconductor manufacturing machines and systems; repair or maintenance of machines and apparatus for processing food or beverages; repair or maintenance of machines and apparatus for lumbering, woodworking, or veneer or plywood making; repair or maintenance of textile machines and apparatus; repair or maintenance of tobacco processing machines; repair or maintenance of painting machines and apparatus; repair or maintenance of agricultural machines and implements; repair or maintenance of machines and apparatus for pulp-making, papermaking or paper-working; repair or maintenance of plastic processing machines and apparatus; repair or maintenance of packing or wrapping machines and apparatus; repair or maintenance of sewing machines; repair or maintenance of storage reservoirs; repair or maintenance of gasoline station equipment; repair or maintenance of mechanical parking systems; repair or maintenance of bicycle parking apparatus; repair or maintenance of industrial dish washers; repair or maintenance of cooking equipment for industrial purposes; repair or maintenance of electric washing machines for industrial purposes; repair or maintenance of vehicle washing installations; repair or maintenance of vending machines; repair or maintenance of power-driven floor cleaning machines; repair or maintenance of amusement machines and apparatus; repair or maintenance of machines and apparatus for use in beauty salons or barbers' shops; repair or maintenance of water pollution control equipment; repair or maintenance of water

purifying apparatus; repair or maintenance of waste compacting machines and apparatus; repair or maintenance of waste crushing machines and apparatus; repair or maintenance of diving machines and apparatus; repair or maintenance of nuclear power plants; repair or maintenance of chemical plants; repair or maintenance of 3d printers; furniture restoration; umbrella repair; repair or maintenance of musical instruments; safe maintenance or repair; shoe repair; clock and watch repair or maintenance; sharpening of scissors and kitchen knives; setup or repair of locks; repair or maintenance of gas water heaters; repair or maintenance of non-electric cooking heaters for household purposes; repair or maintenance of cooking pots and pans; repair or maintenance of signboards; repair of bags or pouches; repair of personal ornaments; repair of toys or dolls; repair of sports equipment; repair of billiard equipment; repair of game machines and apparatus; repair or maintenance of bath fittings; repair of toilet stool units with a washing water squirts; repair of fishing tackle; repair of spectacles; fur care and repair; laundering; pressing of clothing; clothing repair [mending clothing]; fluffing of cotton batting for futon (japanese bedding); repair of tatami mats (japanese rice straw mats); chimney sweeping; cleaning of building exterior surfaces; window cleaning; carpet and rug cleaning; floor polishing; septic tank cleaning; bathtub and bath boiler cleaning; street cleaning; reservoirs cleaning; disinfecting of telephone hand-sets; vermin exterminating [other than for agriculture, aquaculture, horticulture and forestry]; sterilization of medical apparatus and instruments; rental of construction machines and apparatus; rental of floor cleaning machines; rental of mops; rental of car-washing apparatus; rental of electric washing machines; rental of laundry dryers; rental of spin dryers for clothes; rental of mining machines and apparatus; rental of drainage pumps; rental of dish drying machines for restaurants; rental of dishwashing machines for industrial purposes.

(260) AM 2019 101477 A

(800) 1447713

(151) 2018 07 17

(891) 2018 07 17

(731) EURO GAMES TECHNOLOGY LTD.
4, "Maritsa" Str., "Vranya-Lozen-
Triugulnika", BG-1151 Sofia, Bulgaria

(540)



(591) Red, green, yellow, brown, light blue and white

(531) 01.01.01; 01.01.10; 25.01.06; 27.05.03;
27.05.07; 27.05.09; 29.01.15

(511)

9 – Apparatus for recording, transmission or reproduction of sound or image; computer software /recorded/; monitors /computer hardware/.

28 – Games, that are not included in other classes; gaming machines operating with coins, banknotes and cards; gaming machines /for gambling/, adapted for use with an external screen or monitor.

(260) AM 2019 101525 A

(800) 1446277

(151) 2018 10 14

(891) 2018 10 14

(731) ROYAL TOBACCO SİĞARA VE TÛTÛN
MAMÛLLERİ SANAYİ VE TİCARET
ANONİM ŞİRKETİ

İbn-İ Melek OSB Mahallesi, TOSBİ Yol 2
Sokak No:14, Tire İzmir, Turkey

(540)

INSTARK

(591) Black, white

(511)

34 – Tobacco, chewing tobacco, cigarettes, cigars; smokers' articles including those made of precious metals: pipes, mouthpieces for cigars and cigarettes, ashtrays, tobacco boxes, pocket apparatus for rolling cigarettes, cigarette paper, tobacco pipes, firestones, lighters for smokers.

(260) AM 2019 101587 A

(800) 1449033

(151) 2018 07 13

(891) 2018 07 13

(731) LENZING AKTIENGESELLSCHAFT
Werkstr. 2, A-4860 Lenzing, Austria

(540)

 **Veocel**

(591) Black, white, blue

(531) 05.03.11; 05.03.13; 05.03.15; 29.01.12

(511)

3 – Toiletry preparations; cotton wool for cosmetic purposes; cotton sticks for cosmetic purposes; cologne impregnated disposable wipes; perfumed tissues; disposable wipes impregnated with cleansing compounds for use on the face; pre-moistened facial cleansing wipes; pre-moistened washcloths; pre-moistened cosmetic wipes; moist wipes for sanitary and cosmetic purposes; cleaning masks for the face; skin care preparations; impregnated tissues for cleaning

[non-medicated, for use on the person]; non-medicated body care preparations; feminine hygiene cleansing towelettes; beauty care cosmetics; tissues impregnated with essential oils, for cosmetic use; tissues impregnated with make-up removing preparations; make-up removing preparations; facial wipes impregnated with cosmetics; nail varnish remover [cosmetics]; nail varnish removers; self-tanning preparations [cosmetic]; personal deodorants; baby wipes; skin cleansing cream [non-medicated]; antiwrinkle cream; non-medicated moisturisers; foot masks for skin care; facial masks; face scrubs (non-medicated -); facial cleansers [cosmetic]; facial washes [cosmetic]; hand masks for skin care; skin conditioners; skin masks [cosmetics]; skin conditioning creams for cosmetic purposes; skin care creams, other than for medical use; wrinkle removing skin care preparations; skin cleansing cream; skin cleansing lotion; skin cleansers [non-medicated]; body masks; facial care preparations; skin cleansers [cosmetic]; wrinkle-minimizing cosmetic preparations for topical facial use; patches containing sun screen and sun block for use on the skin; wipes impregnated with a skin cleanser; exfoliating scrubs for the face; exfoliants for the care of the skin; exfoliants for the cleansing of the skin; exfoliating scrubs for cosmetic purposes; pores tightening mask packs used as cosmetics; cleansing masks; cosmetic masks; face packs; shampoo; cleaning and fragrancing preparations; polish for furniture and flooring; grease-removing preparations; wiping cloth impregnated with a cleaning preparation for cleaning eye glasses; cloths impregnated with a detergent for cleaning; cloths impregnated with polishing preparations for cleaning; pre-moistened towelettes impregnated with a detergent for cleaning; cloths impregnated with a detergent for cleaning; wipes incorporating cleaning preparations; polishing preparations; refurbishing preparations; refurbishing preparations; scented sachets; fabric conditioning preparations; fabric softener for laundry; grinding preparations.

5 – Fibre (dietary -); dental preparations and articles; dental impression materials; dental materials for stopping the teeth; dental materials for making models of teeth; dental materials for duplicating models of teeth; embedding material for dental use; lining materials for dental purposes; dental resin for temporary bridges, crowns and veneers; material for repairing teeth; material for dental prostheses; materials for artificial teeth; material for dental bridges; material for dental crowns; synthetic materials for dental use for fillings; dental composite materials; teeth filling material; dental mastics; absorbent articles for personal hygiene; sanitary preparations for medical purposes; alcohol swabs for medical purposes; sanitizers for household use; sanitizing wipes; impregnated medicated wipes; cleaning cloths impregnated with disinfectant for hygiene purposes; wipes for medical use; tissues impregnated with antibacterial

preparations; wipes for disinfecting surfaces; deodorants for clothing and textiles; shoe deodorizers; odour absorbing materials; odor neutralizing preparations for clothing and textiles; feminine hygiene products; disposable pads for incontinence; sanitary wear; incontinence pads; breast-nursing pads; sanitary wear; incontinence diapers; sanitary towels; belts for sanitary napkins [towels]; menstruation bandages; menstruation bandages; sanitary pants; pantyliners; sanitary pant liners; tampons; nappies for babies and incontinents; babies' diaper-pants; babies' diapers; babies' diapers of cellulose or paper; disposable babies' diapers of paper and cellulose; triangular shaped napkins [paper] for babies; nappy liners of paper for incontinents; nappy liners of cellulose for incontinents; disposable liners of cellulose for napkins; disposable liners for incontinence diapers; disposable pants of paper for holding a babies napkin in place; disposable pants of cellulose for holding a babies' napkin in place; disposable nappies made of paper for incontinents; disposable swim diapers for babies; disposable swim diapers for children and infants; disposable training pants [diapers]; disposable napkins for incontinents; shaped napkins of paper for babies; shaped napkins of cellulose for babies; incontinence garments; disposable nappies made of cellulose for incontinents; pants, absorbent, for incontinents; nappy pants for incontinents; paper liners for diapers; paper diapers; babies' swim diapers; pant liners for incontinents; disposable training pants of paper for infants; disposable training pants of paper or cellulose; disposable training pants; disposable adult diapers; babies' disposable diaper pants of paper; babies' disposable diaper pants of cellulose; disposable diapers; disposable babies' diaper-pants; nappies of paper for incontinents; adult diapers; diapers made of cellulose; disposable training pants of cellulose for infants; paper (mothproof -); tissues impregnated with insect repellants; medical dressings; medical coverings; medical applicators (term considered too vague by the International Bureau – rule 13 (2) (b) of the Common Regulations); first aid kits for domestic use; haemostatic pencils; medical adhesives for binding wounds; oiled paper for medical purposes; first-aid boxes, filled; implantable materials for use in guided tissue regeneration; mediums (bacteriological culture -); moist wipes impregnated with a pharmaceutical lotion; hemostatics for medical purposes; impregnated pads containing medicated preparations; paper for mustard poultices; tissues impregnated with pharmaceutical lotions; dissolvable strips to stop bleeding from minor cuts and grazes; eyepatches for medical purposes; eye pads for medical use; eye bandages for medical use; bandages for dressings; cotton for medical use; bandages for making casts; surgical bandages; surgical plasters; medical and surgical dressings; disinfectant swabs; elastic bandages [dressings]; first aid dressings; gauze; adhesive bandages;

adhesive plasters; adhesive bands for medical purposes; corn rings for the feet; impregnated antiseptic wipes; tapes for strapping [medical]; adhesive bands for medical purposes; tapes for varicose veins; adhesive dressings; compresses; materials for dressings; materials for dressing wounds; medicated plasters; medicated swabs; impregnated medicated pads; moist paper hand towels impregnated with a pharmaceutical lotion; gauze compresses; ear bandages; plasters, materials for dressings; bunion pads; plasters incorporating a magnet; cotton wool for medical use; sponge material for healing wounds; mustard poultices; sterilized dressing; synthetic material for use in setting bones; synthetic material for use in producing casts; tampons for medical purposes; wipes for medical use; swabs for medical use; bandages for skin wounds; bandages for the prevention of blisters; gauze for dressings; dressings, medical; dressing retention materials; surgical dressings; wadding for medical purposes; cotton wool for pharmaceutical purposes; cotton wool in the form of sticks for medical use; vulnerary sponges; wound dressings; cleaning cloths for incontinents; all aforementioned goods not for veterinary purposes.

9 – Cases adapted for mobile phones; cases for telephones; cases for PDAS; cases for pocket calculators; cases adapted for CD players; cases adapted for DVD players; cases for digital media players; lens cases; advertising display signs [mechanical or luminous]; cases adapted for photographic equipment; camcorder cases; camera casings; battery separators; spectacle cases; cases for children's eye glasses; cases for contact lenses; fire-resistant flying suits; fire resistant gloves; protective and safety equipment; respirators for filtering air; clothing for protection against fire; fireproof automobile racing suits for safety purposes; fire blankets; clothing for protection against fire; filters for respiratory masks; respiratory mask filters [non-medical]; safety nets; footwear for protection against fire; flame-retardant balaclavas; boots for protection against fire; clothing for protection against accidents, irradiation and fire; helmets for motorcyclists; cases fitted with dissecting instruments for scientific or research purposes; cases fitted with dissecting instruments not for medical use; laboratory filters.

10 – Breast shields; incontinence bed pads; medical drapes of non-woven textile materials; haemostats; surgical mesh; medical furniture and bedding, equipment for moving patients; blankets for medical purposes; incontinence sheets for use with babies; incontinence sheets for use with infants; cushions for medical purposes; pillows for orthopedic use; pillows for therapeutic use; pillows (soporific -) filled with down; sheets [drapes] for medical use; incontinence mattress protectors; incontinence sheets; medical clothing; disposable protective gloves for medical purposes; gloves for medical purposes; gloves

for use in hospitals; medical compression stockings; surgical mesh comprised primarily of artificial materials; knee supports for medical use.

16 – Crepe paper; filtering materials of paper; filter paper; paper filters for coffee makers; printed packaging materials of paper; containers of paper for packaging purposes; bags made of paper for packaging; decorative paper bows for wrapping; decorative wrapping paper; humidity control sheets of paper or plastic for foodstuff packaging; sheets of reclaimed cellulose for wrapping; paper gift tags; gift wrap paper; cardboard packaging; plastic film for packaging; paper impregnated with oil for wrapping purposes; cartons of cardboard for packaging; plastic materials for packaging; paper for wrapping and packaging; paper sacks; bags made of paper for packaging; absorbent sheets of paper or plastic for foodstuff packaging; bows for decorating packaging; bags made of paper for packaging; bags and articles for packaging, wrapping and storage of paper, cardboard or plastics; industrial packaging containers of paper; containers of card for packaging; packaging containers of regenerated cellulose; bags [envelopes, pouches] of paper or plastics, for packaging; films for wrapping foodstuffs; packing cardboard; cartons of cardboard for packaging; fiberboard boxes; plastic materials for packaging (not included in other classes); wrapping materials made of paper; packaging materials made of cardboard; packaging materials made of recycled paper; packaging material made of starches; packaging materials; wrapping paper; cartons of cardboard for packaging; cartons of cardboard for packaging; bags made of paper for packaging; viscose sheets for wrapping; paper identification tags; writing tablets; notebooks; labels of paper; pencil boxes; cases for stationery; ball pens; small blackboards; adhesive packaging tapes; printed matter; stickers [stationery]; stickers [decalcomanias]; printed advertising boards of paper; printed advertising boards of cardboard; pamphlets; flags of paper; printed brochures; printed calendars; printed publications; printed promotional material; adhesive wall decorations of paper; annuals [printed publications]; calendars; note-pads; paper banners; posters; postcards; prospectuses; Christmas cards; promotional publications; promotional publications; signboards of paper or cardboard; advertisement boards of card; advertisement boards of card; book covers; crepe paper for domestic use; paper for use in the manufacture of wallpaper; tissue paper for use as material of stencil paper (ganpishi); paper for use in the manufacture of tea bags; tissues of paper for removing make-up; coarse tissue [for toiletry use]; filters (paper coffee -); paper wipes; facial tissues of paper; paper tissues; tissue paper; hygienic paper; paper tissues for cosmetic use; cellulose wipes; disposable pads for house-training pets; disposable housebreaking pads for use in training puppies.

17 – Insulation and barrier articles and materials; treated papers for insulating; insulation sheets; fibres for insulating purposes; fireproofing materials; fire resistant insulated panels; insulating refractory materials; insulating felt; fabrics of chemically produced fibres for use as insulation; fabrics of carbon fibre for use as insulation; fabrics made of mixed synthetic and natural fibres for use as insulation; fabrics of organic fibres for use as insulation; fabrics made from synthetic fibres [for insulation]; fibreglass for insulation; insulating materials produced from plastics; insulating fabrics; magnet wire (insulation for -); insulation material for use in the aircraft industry; insulating paper; fibres impregnated with synthetic resins for insulation; paper impregnated with oil for insulating; pipe insulation; non-woven fabrics for insulation purposes; fleeces of crude fibres of carbon [insulation]; pre-formed insulation components; thermal insulation articles and materials; fibreboard for high temperature insulation; heat resistant fabrics [insulation]; insulation jackets for industrial pipes; insulations with sealing functions for heat protection; quilted blankets for insulating; insulations of synthetic material for the thermic protection of pipes; thermal insulation jackets for industrial plant; thermal insulating materials; electrical insulation articles and materials; electrical insulating tape; insulation for electric conductors; paper for electrical capacitors; substrates for electrical insulation; acoustic insulation articles and materials; acoustical insulation barrier panels; structures (non-metallic -) for noise abatement [insulation]; acoustical tiles; acoustical insulation for buildings; regenerated fiber thread not for textile use; foil of regenerated cellulose, other than for packing; foils of cellulose [other than for wrapping or packaging]; semi-worked plastic substances; foam rubber; chemical fibres not for textile use; regenerated cellulose for use in manufacture; carbon fibre, other than for textile use; synthetic fibres, other than for textile use; viscose sheets, other than for wrapping; yarns of carbon fibres [other than for use in textiles]; carbon fibres for use in industry; carbon fibers [fibres], other than for textile use; resin impregnated carbon fibre fabrics; raw fibres of carbon, other than for textile use; plastic fibers for use in the manufacture of tire cord; molded foam for packing; filtering materials [semi-processed foams or films of plastic]; packaging tapes (adhesive -), other than for household or stationery use.

20 – Beds, bedding, mattresses, pillows and cushions; replacement seat covers [fitted] for furniture; bedding for cots [other than bed linen]; bedding for cots [other than bed linen]; textile covers [shaped] for furniture; bath pillows; children's beds made of cloth in the form of a bag; mattresses; bedding, except linen; futon mattresses [other than childbirth mattresses]; stuffed pillows; pet cushions; pillows; inflatable pillows; mattresses; mattresses [other than child birth mattresses]; mattress toppers; maternity

pillows; neck-supporting pillows; scented pillows; soft furnishings [cushions]; nap mats [cushions or mattresses]; sleeping mats for camping [mattresses]; nursing pillows; support pillows for use in baby car safety seats; support pillows for use in baby seating; head supporting pillows; animal housing and beds; beds for pets; pet houses; advertising display boards; advertisement display boards of plastic [non-luminous].

21 – Chopstick cases; oven mitts; anti-static cloths for cleaning; polishing discs for surface cleaning; cleaning rags; eyeglass cleaning cloths; dusters; cleaning rags; cleaning rags; applicators for applying eye make-up; cases adapted for cosmetic utensils; toilet cases; towel rings; applicators for cosmetics.

22 – Raw textile fibers and substitutes; liber; raw cotton; treated wool; chemical fibers for textile use; fibres being partly prepared synthetic materials for textile use; fibres being raw synthetic materials for textile use; silk flock; yarn fibers; twisted cords [sash]; raw fibrous textile; scoured wool; semi-synthetic fibers [for textile use]; true hemp fiber [raw]; rabbit hair; jute; jute fiber [raw]; combed wool; cashmere wool [raw material]; linters; raw fibrous textile materials treated with flame retardants; Mohair; natural fibers; polyester stuffing fibers; polyester filament; polyester plastic netting for packaging goods; vitreous silica fibers for textile use; raffia fibers; ramie fibre; raw textile fibers; raw fibres of carbon for textile use; raw fibres of plastics for textile use; linen (raw -) [flax]; raw silk; raw wool; silk waste; shorn wool; silk fibers; silk polyester monofilaments; carded wool; synthetic fibers for textile use; synthetic fibers for textile use; synthetic textile filaments; textile filaments; textile fibers; non-woven textile fibres; fibres for making up into carpets; fibres for making up into carpet tiles; viscose silica fibres; raw or treated wool; wool flock; bags and sacks of textile for packaging, storage and transport; sacks for the transport and storage of materials in bulk; nets; plant hangers of rope; non-metal slings and bands for handling loads; strips for tying-up vines; wrapping or binding bands, not of metal; hammocks; storage bags for holding a body prior to cremation; mesh bags for washing lingerie; mesh bags for storage; packaging bags [sacks] of textile for bulk transportation; packaging bags [sacks] of textile for bulk storage; sacks; sacks made of textile materials; sacks for transporting waste; sacks for the transport of materials; sacks for the storage of materials in bulk; sacks and bags (not included in other classes); sacks for the storage of materials; sacks for the transport and storage of materials in bulk; non-textile bags for the transportation of materials in bulk; non-textile bags for the bulk storage of animal foodstuffs; non-textile bags for the bulk storage of materials; shoe bags for storage; bags for the storage of sails; bags for the storage of sails; textile wine gift

bags; protection pouches made of fabric for storing purses when not in use; bags [envelopes, pouches] of textile, for packaging; bags [envelopes, pouches] of textile, for packaging; bags [envelopes, pouches] of textile, for packaging; packaging nets for transporting fruits and vegetables; bags [envelopes, pouches] of textile, for packaging; textile bags for merchandise packaging [envelopes, pouches]; tarpaulins, awnings, tents, and unfitted coverings; tents for use in angling; tents for camping; vehicle covers, not fitted; unfitted covers for boats and marine vehicles; tarpaulins; tents; tents [awnings] for vehicles; tents [awnings] for caravans; tents made of textile materials; tents for mountaineering or camping; sails; canvas for making sails; ropes and strings; binding thread, not of metal, for agricultural purposes; thread, not of metal, for wrapping or binding; strings; twine made of polypropylene; twine made of sisal; non-metallic twines; strings for tying purposes; packaging string; macrame rope; cordage; ropes and synthetic ropes; rope for use in toys for pets; synthetic ropes; cordage; ropes, not of metal; baling twine; packing rope; elastic netting for meat products; hemp nettings; netting [not of metal or asbestos]; nets for windbreak purposes; chemical fiber nettings; rockfall prevention nets of textile; commercial fishing nets; commercial nets; nets for use with floating structures; twine for nets; net pens for fish farming; nets for shading; silk netting; fitted nets; padding and stuffing materials; down feathers; feathers for stuffing upholstery; wadding for filtering; fillings of synthetic fibres; fillings for upholstered pillows; stuffing, not of rubber, plastics, paper or cardboard; fillings of synthetic foam; fillings for duvets; fillings for pillows; fillings for quilts; wood shavings; kapok; loose feathers; padding and stuffing materials (except of paper, cardboard, rubber or plastics); materials for padding; padding materials, other than of rubber or plastic for pillows; padding materials, other than of rubber or plastic for sleeping bags; padding materials made of fibrous material; padding materials made of fibrous material; padding made of non woven fabrics; padding materials, other than of rubber or plastic for beds; polyester batting; sawdust; sisal; sisal fibers; industrial packaging containers of textile; fleece for the upholstery industry; wadding for padding and stuffing upholstery; wadding fibres; wool (upholstery -) [stuffing]; dust sheets; spun polyester fibre for textile use.

23 – Yarns and threads; angora yarn; spools of thread; spools of yarn; spun cotton; cotton yarn; chenille yarn; chenille yarn; douppioni silk yarn; elastic thread; elastic thread and yarn for textile use; elastic thread and yarn of synthetic fibres for textile use; threads made of spun cotton; thread for textile use; textile filaments [threads]; yarns of flocked fibers; yarn; yarns made of angora for textile use; waste cotton yarn; polyester pre-oriented yarns; yarns made of carbon fibres for textile use; yarn of synthetic

or mixed fibres for use in textiles; wild silk yarn; knitting yarns; yarns for domestic use; yarns for textile applications; inorganic fiber base mixed thread and yarn; cotton base mixed thread and yarn; chemical fiber base mixed thread and yarn; chemical-fiber threads and yarns for textile use; degreased waste threads and yarns; hemp base mixed thread and yarn; regenerated fiber thread and yarn [for textile use]; silk base mixed thread and yarn; synthetic fiber thread and yarn; wool base mixed thread and yarn; yarns and threads for textile use; yarns for sale in kit form; twisted cotton thread and yarn; twisted threads and yarns; twisted hemp thread and yarn; twisted silk thread and yarn; twisted wool thread and yarn; yarns (combed -) made of natural fibres; twisted mixed thread and yarn; worsted yarn; spun silk yarn; semi-synthetic fiber thread and yarn [chemically treated natural fiber yarn]; hand knitting wools; true hemp thread and yarn; heat-stable yarns and threads; jute thread and yarn; camel hair yarn; wool yarn; carded threads in flax for textile use; carded yarns of hemp for textile use; carded threads in natural fibres for textile use; yarns (carded -) made of wool; carded threads in wool for textile use; cashmere yarns; ceramic fibre yarns for textile use; coir thread and yarn; rayon thread and yarn; linen thread and yarn; metal fiber thread for textile use; sewing thread for textile use; sewing thread and yarn; natural yarns; non-metallic yarns for textile use; silica threads; ramie thread and yarn; raw silk yarn; spun silk; silk yarn; embroidery thread and yarn; knitting yarns; knitting yarns made of acrylic materials; knitting yarns made of nylon; knitting yarns made of wool; polyester textured yarns; yarns made of synthetic material for textile use; synthetic threads; carpet yarns; textile yarns; textile yarns made of man-made fibres; textile yarns made of natural fibres; covered rubber thread and yarn [for textile use]; mixed spun threads and yarns; waxed thread; waxed yarn; weaving fibre thread and yarn for industrial use; spun thread and yarn; worsted; wool yarn; yarns for use in tyre cord construction.

24 – Flocked fabrics; fabrics being textile piece goods for use in tapestry; tick [linen]; knitted elastic fabrics for ladies underwear; knitted elastic fabrics for bodices; knitted elastic fabrics for sportswear; knitted elastic fabrics for gymnastic dresses; fibre fabrics for use in the manufacture of articles of clothing; fibre fabrics for the manufacture of the exterior coverings of furniture; fibre fabrics for use in the manufacture of linings of shoes; fibre fabrics for use in the manufacture of linings of bags; flame resistant fabrics; felt; felt for use by papermakers; felt cloth; flame retardant fabrics [other than asbestos]; flannel [fabric]; towelling [textile]; linings [textile]; inlay materials of non-woven fabrics; chemical fiber fabrics; fabrics for textile use; knit lace fabrics; knitted fabric; gummed waterproof cloth; towelling [textile]; linens; jersey [fabric]; jersey [fabric]; fabrics of car-

bon fibre, other than for insulation; fabrics [textile piece goods] made of carbon fibre; fabrics made from artificial fibres [other than for insulation]; upholstery fabrics; furnishing fabrics; upholstery fabrics; furnishing fabrics in the piece; furnishing fabrics in the piece; woven furnishing fabrics; non-woven felts; silk fabrics for furniture; semi-synthetic fiber fabrics; fabrics of chemically produced fibres, other than for insulation; fabrics of organic fibres, other than for insulation; regenerated fiber yarn fabrics; fabrics made from artificial fibres [other than for insulation]; fabrics for use in making jerseys; knitted fabric; knitted fabrics of cotton yarn; knitted fabrics of chemical-fiber yarn; knitted fabrics of wool yarn; fabrics made of mixed synthetic and natural fibres, other than for insulation; textile fabrics for use in the manufacture of beds; textile fabrics for making into linens; textile fabrics for use in the manufacture of bedding; textile fabrics for making into blankets; textile fabrics for use in the manufacture of furniture; textile fabrics for use in the manufacture of sheets; textile fabrics for use in the manufacture of towels; textile fabrics for use in the manufacture of pillowcases; textile piece goods for making bedding covers; textile piece goods for making-up into towels; cloth; tissues being textile piece goods; velours for furniture; non-woven fabrics; non-woven textile fabrics; non-woven textile fabrics; non-woven textile fabrics for use as interlinings; non-woven fabrics of natural fibres; non-woven fabrics of synthetic fibres; non-woven fabrics in the form of sheeting for use in manufacture; woven fabrics for furniture; textile goods, and substitutes for textile goods; nightdress cases of textile; printers' blankets of textile; disposable cloths; linen lining fabric for shoes; wall fabrics; household textile articles made from non-woven materials; nightdress cases of textile; ticks [mattress covers]; coverings for furniture; mosquito nets; non-woven textile articles; textile tissues; textiles made of flannel; non-woven textile articles; interlinings made of non-woven fabrics; coverings for furniture; furniture coverings (unfitted); loose covers made of textile materials for furniture; furniture coverings of textile; loose covers made of textile materials for furniture; draperies [thick drop curtains]; curtains; markers [labels] of cloth for textile fabrics; wall hangings of textile; bed linen; bed linen; towelling [textile]; towels of textile; kitchen and table linens; towels of textile; hand towels of textile; bed linen and table linen; tea cloths; dish towels for drying; towelling [textile]; hand towels of textile; place mats, not of paper; textile smallwares [table linen]; table covers; tablecloths not made of paper; table-mats of textile; table covers of non-woven textile fabrics; textile napkins; table linen, not of paper; nappery of textile; table linen; washing gloves; receiving blankets; bed pads; duvet covers; comforters; bed blankets made of cotton; bed blankets made of man-made fibres; bed covers of paper; silk bed blan-

kets; woolen blankets; duvet covers; bed sheets; bed skirts; bed throws; fabric bed valances; bed linen made of non-woven textile material; infants' bed linen; covers for eiderdown and duvets; comforters; blankets for household pets; quilts; blankets for outdoor use; disposable bedding of textile; eiderdowns [down coverlets]; terry linen; futon quilts; sleeping bags [sheeting]; impregnated bed linen; cot blankets; cot sheets; children's blankets; shams; lap rugs; contoured mattress covers; pillowcases; ticks (mattress and pillow coverings); mattress covers; mattress covers; quilts filled with down; duvets; travelling rugs [lap robes]; sleeping bag liners; silk blankets; contour sheets; quilted blankets [bedding]; quilts of terry cloth; quilts of textile; quilts filled with feathers; quilts filled with half down; quilts filled with stuffing materials; quilts filled with synthetic stuffing materials; quilts; quilt covers; textile covers for duvets; textile goods for use as bedding; bed sheets; bed throws; valanced bed sheets; bed skirts; woolen blankets; bath linen; bath sheets; bath towels; bath linen, except clothing; disposable wash cloths; towelling coverlets; face cloths of towelling; Turkish towel; turkish towel; bath sheets; bath sheets; towelling [textile] adapted for use in dispensers; hand towels; children's towels; household linen, including face towels; make-up removal cloths [textile], other than impregnated with cosmetics; make-up removal cloths [textile], other than impregnated with toilet preparations; cloths of woven textile material for washing the body (other than for medical use); cloths of non-woven textile material for washing the body [other than for medical use]; bath mitts; mitts made of non-woven fabric for washing the body; wash cloths; cloths for washing the body [other than for medical use]; filtering materials of textile; sleeping bags for babies (clothing).

25 – Headgear; swimming caps; bandanas [neckerchiefs]; baseball caps; berets; bobble hats; millinery; shower caps; fascinator hats; fedoras; fezzes; bucket caps; golf caps; hats (headgear); bonnets [headwear]; tams; hats; frames (hat -) [skeletons]; skull caps; waterpolo caps; hoods [clothing]; small hats; knot caps; chefs' hats; sports headgear [other than helmets]; children's headgear; head scarves; head scarves; head scarves; yashmaghs; miters [hats]; fashion hats; caps [headwear]; cap peaks; sun visors [headwear]; nightcaps; hats (paper -) [clothing]; paper hats for wear by chefs; paper hats for wear by nurses; party hats [clothing]; fur muffs; fur hats; head scarves; rain hats; knitted caps; flat caps; garrison caps; sedge hats (suge-gasa); sleep masks; veils [clothing]; wimples; tam o'shanters; tennis sweatbands; ski hats; sun hats; sports caps and hats; sports caps; headbands [clothing]; head sweatbands; beach hats; knitted caps; balaclavas; thermal headgear; toques [hats]; head scarves; woolly hats; top hats; clothing; evening wear; evening coats; detachable neckpieces for kimonos (haneri); detachable collars; underarm

gussets [parts of clothing]; aikido suits; albs; american football bibs; parkas; suits; evening suits; women's suits; bowties; dress pants; jumper suits; work shirts; work clothes; coveralls; work aprons; sleeveless jerseys; mantles; arm warmers [clothing]; gowns for doctors; warm-up pants; clothing made of fur; driving gloves; layettes [clothing]; layettes [clothing]; baby bodysuits; baby doll pyjamas; babies' pants [clothing]; plastic baby bibs; baby tops; babies' pants [clothing]; baby bottoms; layettes [clothing]; pram suits; swimming costumes; bathing costumes for women; bathing suits for men; fitted swimming costumes with bra cups; swim wear for gentlemen and ladies; bathing drawers; swimming costumes; swimming costumes; bathrobes; swim shorts; swimming trunks; bathwraps; robes; ballet suits; ball gowns; bandeaux [clothing]; baseball uniforms; baselayer bottoms; baselayer tops; crop tops; printed t-shirts; leg warmers; cashmere clothing; clothing of imitations of leather; woolen clothing; motorists' clothing; baby clothes; bridesmaids wear; figure skating clothing; christening robes; clothing for wear in judo practices; children's wear; infant wear; girls' clothing; motorcyclists' clothing of leather; leather clothing; linen clothing; paper clothing; plush clothing; silk clothing; clothing for martial arts; clothing for horse-riding [other than riding hats]; articles of clothing for theatrical use; clothing for fishermen; boys' clothing; clothing for wear in wrestling games; maternity clothing; lounge pants; bermuda shorts; bed jackets; bed socks; maillots; blazers; blouses; boas [necklets]; leotards; body stockings; teddies [underclothing]; boleros; bolo ties; bomber jackets; boxer shorts; wedding dresses; burnouses; brassieres; bustiers; pea coats; capes; pedal pushers; car coats; cargo pants; chaps (clothing); chasubles; chemisettes; cheongsams (chinese gowns); albs; choir robes; evening wear; corduroy trousers; coverups; ladies' clothing; lingerie; gowns; womens' outerclothing; knickers; ladies' underwear; ladies' underwear; down jackets; down vests; denim jeans; ladies' underwear; topcoats; donkey jackets; three piece suits [clothing]; duffel coats; pocket squares; one-piece suits; jumper suits; one-piece playsuits; disposable underwear; skating outfits; athletic tights; woollen tights; pleated skirts for formal kimonos (hakama); masquerade costumes; women's ceremonial dresses; moisture-wicking sports bras; moisture-wicking sports shirts; moisture-wicking sports pants; fishing shirts; fishing vests; fleeces; fleece vests; bowties; flying suits; formal evening wear; formalwear; foulards [clothing articles]; morning coats; leisure suits; casual shirts; slacks; casualwear; tap pants; barber smocks; robes; replica football kits; football jerseys; soccer bibs; footmuffs, not electrically heated; gabardines [clothing]; goloshes; gaiters; morning coats; padded pants for athletic use; padded shirts for athletic use; padded shorts for athletic use; knitwear [clothing]; knitted gloves; knit jackets; knitted un-

derwear; guernseys [clothing]; woven clothing; woven shirts; gilets; polo shirts; golf trousers; golf pants, shirts and skirts; golf skirts; unitards; clothing for gymnastics; ankle socks; halloween costumes; neckbands; neckwear; scarves; neck tubes; wrist warmers; gloves [clothing]; gloves for wetsuits; gloves for cyclists; gloves with conductive fingertips that may be worn while using handheld electronic touch screen devices; gloves including those made of skin, hide or fur; handwarmers [clothing]; lounge-wear; aloha shirts; button-front aloha shirts; shirt yokes; shirts; shirts for suits; collared shirts; open-necked shirts; button down shirts; nighties; slips [underclothing]; shirt-jacs; shirt fronts; men's suits; menswear; outerclothing for men; men's socks; men's underwear; waistcoats; wedding dresses; lumberjackets; hooded pullovers; slips (undergarments); trousers; trousers of leather; trousers for children; trousers for children; nurse pants; sweatpants; snowboard trousers; pantsuits; culotte skirts; knee-high stockings; suspenders; suspenders (braces); suspender belts for men; girdles; girdles; jackets [clothing]; jackets being sports clothing; polar fleece jackets; fishermen's jackets; sleeved jackets; sleeveless jackets; snowboard jackets; rainproof jackets; men's and women's jackets, coats, trousers, vests; jacket liners; hunting pants; hunting jackets; hunting vests; hunting shirts; kimonos; denims [clothing]; denim jeans; denim jackets; jumpers; jodhpurs; shell suits; jogging sets [clothing]; sweatpants; jogging tops; sweatpants; heavy jackets; stuff jackets [clothing]; judo uniforms; caftans; bodices [lingerie]; martial arts uniforms; combative sports uniforms; hooded sweatshirts; karate uniforms; cashmere scarves; kendo outfits; khakis; kilts; kilts; kimonos; gowns; pinafores; gowns; nurse dresses; linings (ready-made -) [parts of clothing]; pockets for clothing; leisurewear; bloomers; walking breeches; trouser socks; knee warmers [clothing]; short sets [clothing]; ready-to-wear clothing; basic upper garment of korean traditional clothes [jeogori]; korean traditional women's waistcoats [baeja]; korean topcoats [durumagi]; body warmers; corselets; camisoles; corsets; corsets; corsets; costumes; skirt suits; costumes for use in children's dress up play; costumes for use in role-playing games; shoulder wraps; detachable collars; collars for dresses; neckties; ascots; crinolines; cummerbunds; short-sleeved or longsleeved t-shirts; short-sleeve shirts; short-sleeve shirts; short trousers; sweatpants; short petticoats; short overcoat for kimono (haori); cowls [clothing]; laboratory coats; long sleeve pullovers; long sleeved vests; long jackets; japanese sleeping robes (nemaki); full-length kimonos (nagagi); long johns; bibs, not of paper; bib overalls for hunting; running suits; running vests; leather suits; leather clothing; leather jackets; leather jackets; casual trousers; leggings [trousers]; underwear; sweat-absorbent underwear; underclothing for women; light-reflecting jackets; lingerie; liveries;

bathing suit cover-ups; outerclothing for girls; manipples; athletic uniforms; cuffs; coats; pelisses; cotton coats; coats of denim; coats for women; coats for men; mantillas; sleep masks; eye masks; sailor suits; corselets; foundation garments; miniskirts; monokinis; robes; lounging robes; motorcycle riding suits; motorcycle gloves; motorcycle jackets; muffs [clothing]; muumuus; nighties; nighties; nighties; nightwear; wet suits; negligees; pop socks; womens' outerclothing; outerclothing; dress shirts; uppers of woven rattan for japanese style sandals; chemise tops; cycling tops; hooded tops; halter tops; earbands; ear muffs [clothing]; combinations [clothing]; coveralls; coveralls; nurse overalls; overshirts; beach wraps; parkas; pelerines; furs [clothing]; pelisses; fur coats and jackets; fur cloaks; petticoats; petti-pants; polo shirts; pirate pants; plastic aprons; pantaloons; polo shirts; polo knit tops; turtleneck sweaters; polo sweaters; ponchos; sweaters; crew neck sweaters; mock turtleneck sweaters; v-neck sweaters; slipovers [clothing]; bloomers; pyjamas; pajama bottoms; cyclists' clothing; cycling shorts; ramie shirts; rash guards; rainproof clothing; rainwear; waterproof trousers; mackintoshes; rain ponchos; riding gloves; jodhpurs; riding jackets; skirts; turtlenecks; roll necks [clothing]; turtleneck shirts; turtleneck sweaters; rugby tops; rugby shorts; rugby tops; bushjackets; saris; sarongs; sheepskin jackets; sheepskin coats; neck scarves [mufflers]; mufflers [clothing]; shawls [from tricot only]; shawls and headscarves; shawls and stoles; sashes for wear; sash bands for kimono (obi); referees uniforms; sleepsuits with a tricot appearance; nightwear; nighties; tube tops; cravats; breeches; snow suits; snow suits; snow pants; shoulder scarves; shoulder wraps [clothing]; school uniforms; aprons [clothing]; paper aprons; maternity bands; maternity smocks; sweat-absorbent socks; sweat-absorbent stockings; sweatbands; sweat bands for the wrist; headbands [clothing]; dress shields; anti-perspirant socks; head sweatbands; uniforms for nurses; swimming trunks; silk ties; silk scarves; adhesive bras; shampoo capes; shell jackets; shift dresses; mock turtleneck shirts; shirts and slips; shortalls; shorts; fleece shorts; boy shorts [underwear]; snow suits; ski suits for competition; ski gloves; ski trousers; ski jackets; clothing for skiing; ski balaclavas; sliding shorts; briefs; cummerbunds; dinner jackets; dinner suits; snow boarding suits; snowboard gloves; japanese style socks (tabi); socks and stockings; sock suspenders; bralettes; sundresses; sunsuits; playsuits [clothing]; camiknickers; gym suits; sports clothing [other than golf gloves]; sportswear; sports bras; casual shirts; sports shirts with short sleeves; sports pants; sports jackets; sports socks; singlets; sports jerseys and breeches for sports; gym suits; athletics vests; dust coats; quilted jackets [clothing]; quilted vests; cloth bibs; cloth bibs for adult diners; tightening-up strings for kimonos (datejime); rompers; snap crotch shirts for infants and toddlers; be-

achwear; beach robes; stretch pants; knitwear [clothing]; knit shirts; cardigans; thongs; garters; stockings; sweat-absorbent stockings; heelpieces for stockings; pantie girdles; tights; maillots [hosiery]; footless tights; hosiery; footless socks; surfwear; jockstraps [underwear]; sweaters; tracksuit bottoms; sweatjackets; sweat shirts; sweat shorts; taekwondo suits; waist cinchers; tank tops; dance clothing; dance costumes; tabards; camouflage gloves; camouflage shirts; camouflage pants; camouflage jackets; camouflage vests; trews; tennis wear; tennis shirts; tennis dresses; tennis pullovers; tennis skirts; tennis shorts; tennis socks; fabric belts [clothing]; thobes; theatrical costumes; thermal socks; thermal underwear; togas; tops [clothing]; folk costumes; japanese traditional clothing; bra straps; bib tights; pinafore dresses; strapless bras; tank tops; clothing for gymnastics; sweatpants; sweat shorts; tracksuit tops; trench coats; bib shorts; triathlon clothing; knitwear [clothing]; singlets; dry suits; tee-shirts; kerchiefs [clothing]; neckerchiefs; tunics; turbans; clothing for gymnastics; gym shorts; tutus; twin sets; korean outer jackets worn over basic garment [magoja]; nappy pants [clothing]; topcoats; over-trousers; neck scarves; cloaks; shawls; maternity clothing; maternity sleepwear; maternity lingerie; uniforms; uniforms for commercial use; uniforms for nurses; referees uniforms; union suits; underwear; babies' undergarments; sweat-absorbent underwear; vest tops; undershirts for kimonos (juban); undershirts for kimonos (koshimaki); bottoms [clothing]; pants; chemises; petticoats; bustles for obi-knots (obiage-shin); tracksuit bottoms; underwear; garments for protecting clothing; suit coats; volleyball jerseys; thermally insulated clothing; warm-up jackets; warm-up tops; weatherproof clothing; waterproof suits for motorcyclists; waterproof capes; waterproof outerclothing; water socks; waterproof trousers; rainproof jackets; oilskins [clothing]; wetsuits for water-skiing; chefs' whites; white coats for hospital use; caftans; sweat shirts; reversible jackets; waistcoats; leather waistcoats; cagoules; weatherproof clothing; sailing wet weather clothing; puttees and gaiters; wrap belts for kimonos (datemaki); beach wraps; beach wraps; swaddling clothes; salopettes; windproof clothing; wind suits; wind pants; wind-shirts; wind vests; winter gloves; winter coats; hosiery; weather resistant outer clothing; woollen socks; yoga pants; yoga shirts; zoot suits; gussets [parts of clothing]; gussets for bathing suits [parts of clothing]; gussets for leotards [parts of clothing]; gussets for stockings [parts of clothing]; gussets for tights [parts of clothing]; gussets for underwear [parts of clothing]; footwear; heels; heelpieces for footwear; bootees (woollen baby shoes); bath slippers; footwear for women; insoles for footwear; espadrilles; heel inserts; flat shoes; embossed heels of rubber or of plastic materials; embossed soles of rubber or of plastic

materials; non-slipping devices for footwear; slippers; slipper socks; stiffeners for shoes; inner socks for footwear; running shoes; infants' footwear; leather slippers; leather shoes; canvas shoes; deck shoes; uppers for japanese style sandals; slippers; pumps [footwear]; welts for footwear; rain boots; riding shoes; riding shoes; shoe straps; rugby boots; mules; slip-on shoes; shoes; athletic shoes; leisure shoes; shoes for foot volleyball; shoes with hook and pile fastening tapes; high-heeled shoes; mountaineering shoes; shoe inserts for non-orthopedic purposes; shoe uppers; footwear soles; shoe covers, other than for medical purposes; footwear uppers; snowboard shoes; shoe soles; slipper soles; soles for japanese style sandals; espadrilles; dance shoes; ballroom dancing shoes; tennis shoes; training shoes; tips for footwear; waterproof boots for fishing; aqua shoes; winter boots; yoga shoes; zori; tongues for shoes and boots; intermediate soles.

27 – Carpets, rugs and mats; bath mats; textile bath mats; bath mats; bath mats; vehicles mats and carpets; rugs (floor -); door mats; runners [mats]; oriental non-woven rugs (mosen); carpet tile backing; carpet backing; carpeting; carpet tiles; primary carpet backing; textile bath mats; carpets [textile]; wallpaper; wall paper of vinyl; wall coverings of paper.

(260) AM 2019 101588 A

(800) 1449051

(151) 2018 12 03

(891) 2018 12 03

(731) WEIFANG HUADONG RUBBER CO., LTD
LIUJIAHETOU VILLAGE, TAITOU TOWN,
SHOUGUANG CITY, WEIFANG CITY,
SHANDONG PROVINCE, China

(540)

SAILWIN

(591) Black, white

(531) 27.05.01; 27.05.17

(511)

12 – Tires for vehicle wheels; solid tires for vehicle wheels; automobile tires; inner tubes for pneumatic tires; repair outfits for inner tubes; spikes for tires; pneumatic tires; casings for pneumatic tires [tyres]; adhesive rubber patches for repairing inner tubes; inner tubes for bicycle tires.

(260) AM 2019 101589 A

(800) 1449091

(151) 2018 09 04

(891) 2018 09 04

(731) HE BEI CHENG DE LOLO COMPANY
LIMITED

No.8 West High-Technology, Industrial
Development Zone, Chengde, Hebei,
China

(540)



(591) White, blue and red

(531) 26.04.04; 26.11.13; 28.03; 29.01.13

(511)

29 – Prepared nuts; milk substitutes; almond milk; milk; milk beverages, milk predominating; soups; eggs; tofu; walnut milk-based beverages; coconut milk-based beverages; soybean milk; yogurt; ham; fruit jellies; processed edible seaweed; almond milk-based beverages; peanut milk-based beverages; fish-based foodstuffs; tinned fruits; ground almonds; edible fats.

32 – Almond-based beverages, other than milk substitutes; walnut-based beverages, other than milk substitutes; peanut-based beverages, other than milk substitutes; non-alcoholic beverages; water beverages; mineral water beverages; vegetable drinks; legume-based beverages; beer; preparations for making beverages.

(260) AM 2019 101590 A

(800) 1449098

(151) 2018 07 05

(891) 2018 07 05

(731) KOZMO KİMYA SANAYİ VE DIŞ
TİCARET LİMİTED ŞİRKETİ
Velimeşe Organize Sanayi Bölgesi 212.,
Sok. No:1/1, Ergene, Tekirdağ, Turkey

(540)

TANGO

(591) Black, white

(511)

5 – Air deodorizers.

16 – Paper and cardboard, paper and cardboard for packaging and wrapping purposes, cardboard boxes, paper towels, toilet paper, paper napkins, plastic materials for packaging and wrapping purposes, printing blocks and types, bookbinding material, printed publications, printed matter, calendars, posters, photographs [printed], paintings, stickers [stationery], postage stamps, stationery, office stationery, instructional and teaching material [except furniture and apparatus], writing and drawing implements, artists' materials, paper products for stationery purposes, adhesives for stationery purposes, office requisites, paint rollers and paintbrushes for painting.

(260) AM 2019 101591 A

(800) 1449105

(151) 2018 11 09

(891) 2018 11 09

(731) EMWAY SINGAPORE PTE LTD

7 Penjuru Close, #03-00 Soon Hock Holding

Logistics Bldg., Singapore 608779, Singapore

(540)



(591) Black, white

(531) 26.04.22; 26.04.24; 27.01.03

(511)

28 – Action figures (toys or playthings); action toys; air pistols (toys); articles of clothing for toys; balloons (toys); bath toys; battery operated toys; bouncing toys; building blocks (toys); building bricks (toys); caps (percussive) for toy pistols; caps for pistols (toys); children's ride-on toy vehicles; children's toy bicycles (other than for transport); children's toys; clothing for toy figures; construction toys; co-saques (toy fireworks); craft toys sold complete; craft toys sold in kit form; cuddly toys; detonating caps (toys); drawing toys; educational toys; electric train sets (toys); electronic activity toys; electronic activity toys incorporating a talking mechanism; electronic remote controlled toy vehicles; electronic remote controlled toys; electronic sound controlled toy motor cars; electronic toys; electronically operated toy vehicles; equipment for making soap bubbles (toys); fighting machines being toys; figurines being toys; fluffy toys; flying discs (toys); games incorporating toy cars; imitation bones being toys for dogs; imitation cosmetic preparations being toys; inflatable pool toys; inflatable toys; interlocking toy construction pieces; kits of parts (sold complete) for constructing miniatures (toys); kits of parts (sold complete) for constructing toy models; kits of parts (sold complete) for constructing toys; kits of parts (sold complete) for making toy model cars; kits of parts (sold complete) for making toy models; kits of parts (sold complete) for the assembly of toys; kits of parts (sold complete) for the construction of toys; metal toys; miniature car models (toys or playthings); miniature vehicles being toys; mobiles (toys); model aeroplanes (toys or playthings); model aeroplanes (toys or playthings) being capable of flight; model aeroplanes (toys or playthings) having a motor and flown by remote control; model animals (toys or playthings); model cars (toys or playthings); model cars (toys or playthings) for sale in kit form;

model cars (toys or playthings) having a motor and driven by remote control; model figures (toys or playthings); model figures (toys or playthings) for sale in kit form; model figures (toys or playthings) for use in playing war games; model live steam locomotives (toys or playthings); model toys; model vehicles (toys or playthings); model vehicles (toys or playthings) incorporating a motor; models (toys or playthings); models (toys or playthings) incorporating a motor; models being toys; motor driven plush toys; motor driven stuffed toys; motor driven toy animals; motor driven toy cans; motor driven toy dolls; motor driven toy flowers; motor driven toy plants; motor driven toys which react to sound by moving; motorised ride-on toy vehicles; musical toys; non-motorised toys for riding; paper models (toys); paper toys; pedal-propelled wheeled toys; percussion caps (toys); pinball games machines (toys); plastic models being toys; plastic scale models (toys or playthings) sold in kit form; plastic toys; plastic toys for use in the bath; plug-in bricks (toys); plush figures (toys); plush stuffed toys; plush toys; punching toys; radio-controlled toy vehicles; remote control toys; remote controlled flying toys; remote controlled toys in the form of vehicles; ride-on toy vehicles; ride-on toys; rockets being toy models; rocking toys; rubber toys; scale model cars (toys); scale model kits (toys); scale models (toys or playthings) incorporating a motor; scale models (toys); scooters (toys); shovels (toys or playthings); soap bubbles (toys); soft toys; soft toys in the form of animals; soft toys in the form of bears; soft toys in the form of birds; soft toys in the form of elks; spinning tops (toys); spinning toys; stuffed animals (toys); stuffed plush toys; stuffed toy animals; stuffed toy figurines; stuffed toys; tactile educational toys (playthings); toy action figures; toy aeroplane launching devices; toy aeroplanes; toy air vehicles; toy animals; toy automobiles; toy balloons; toy banks; toy bears; toy bicycles; toy binoculars; toy birds; toy blocks; toy buckets; toy building block sets; toy building blocks; toy building bricks; toy building components; toy buildings; toy cable railways; toy cameras (not capable of taking a photograph); toy camping apparatus; toy car games; toy car tracks; toy card games; toy cars; toy castles; toy cats; toy computers (not working); toy construction sets; toy cosmetics (not usable); toy dogs; toy dolls; toy exercise apparatus; toy figures; toy fingernails; toy fingerprinting kits; toy fish; toy flowers; toy flying saucers; toy food; toy furniture; toy garages; toy guitars; toy gun holsters; toy guns; toy hand tools; toy horns; toy household apparatus; toy houses; toy human characters; toy intruder alert devices; toy jewellery; toy listening devices; toy masks; toy microphones; toy military machines and toy figures; toy miniature model boats; toy model kits; toy model vehicles; toy modelling dough; toy models; toy musical boxes; toy ninja weapons; toy periscopes; toy petrol supply

apparatus; toy pistols; toy plants; toy playground apparatus; toy playsets; toy prams; toy printing sets; toy pushchairs; toy racing sets; toy scooters; toy sporting apparatus; toy sticks; toy supermarket checkout apparatus; toy tableware; toy telephones (not functioning); toy tents; toy tool sets; toy tools; toy torches (not working); toy traffic control apparatus; toy trains; toy tricycles (playthings); toy trucks; toy trumpets; toy vanity cases; toy vehicles; toy walkie-talkies (not functioning); toy weapons; toy wheelbarrows; toy whistles; toys; toys adapted for educational purposes; toys being clockwork; toys being for sale in kit form; toys for babies; toys for babies when teething; toys for birds; toys for cats; toys for dogs; toys for domestic pets; toys for infants; toys for pet animals; toys for use in prams; toys in the form of binoculars; toys in the form of buses; toys in the form of cameras (not capable of taking a photograph); toys in the form of drawing apparatus for children; toys in the form of microscopes; toys in the form of ponies; toys in the form of pressurized aerosol containers; toys in the form of puzzles; toys in the form of rings; toys in the form of spectacles; toys in the form of spider-like creatures; toys in the form of teddy bears; toys in the form of telescopes; toys in the form of typewriters; toys in the nature of imitation foodstuffs; toys incorporating money boxes; toys made of metal; toys made of paper; toys made of plastics; toys made of plush; toys made of rubber; toys made of wood; toys relating to magic; toys sold in kit form; transportable toys; water toys (other than swimming aids); wheels for toy vehicles; whistles (toys); whistling toys; wooden toy building blocks; wooden toys; xylophones being musical toys.

(260) AM 2019 101592 A

(800) 598867

(151) 1993 02 19

(891) 2018 09 10

(731) DEKKER OLIFANTA B.V.

Veerpolder 7, NL-2361 KX Warmond,
Netherlands

(540)

PROTEST

(591) Black, white

(511)

25 – Clothing, footwear, headwear.

(260) AM 2019 102998 A

(800) 1371747

(151) 2017 07 05

(891) 2019 02 14

(731) "KONTI-RUS" JOINT STOCK COMPANY

ul. Zolotaia, 13, RU-305000 Kursk, Russian
Federation

(540)



(591) Black, white

(531) 03.04.02; 03.04.25; 03.04.26; 06.19.01;
19.01.01; 19.01.08

(511)

30 – Fruit jellies [confectionery]; pastries; caramels
[candy]; confectionery; cookies; biscuits; cakes;
chocolate.

**საერთაშორისო სასაქონლო ნიშნები,
რომლებსაც მიენიჭათ დასვა საქართველოში**

(260) AM 2019 95903 A
(800) 1382499
(151) 2017 10 17
(181) 2027 10 17
(891) 2017 10 17
(511) 05

(260) AM 2019 98465 A
(800) 1410545
(151) 2018 05 23
(181) 2028 05 23
(891) 2018 05 23
(511) 03

(260) AM 2019 96015 A
(800) 1383397
(151) 2017 07 04
(181) 2027 07 04
(891) 2017 07 04
(511) 03, 16, 35

(260) AM 2019 98508 A
(800) 1411679
(151) 2017 11 23
(181) 2027 11 23
(891) 2017 11 23
(511) 07, 12

(260) AM 2019 96806 A
(800) 1391194
(151) 2017 11 30
(181) 2027 11 30
(891) 2017 11 30

(260) AM 2019 98525 A
(800) 1412386
(151) 2018 04 26
(181) 2028 04 26
(891) 2018 04 26
(511) 33

(260) AM 2019 96876 A
(800) 1392520
(151) 2017 11 02
(181) 2027 11 02
(891) 2017 11 02
(511) 29, 30, 31, 43

(260) AM 2019 98532 A
(800) 1024290
(151) 2009 11 10
(181) 2019 11 10
(891) 2018 06 26
(511) 05

(260) AM 2019 97617 A
(800) 1400303
(151) 2018 02 12
(181) 2028 02 12
(891) 2018 02 12
(511) 12

(260) AM 2019 98651 A
(800) 1333059
(151) 2016 09 26
(181) 2026 09 26
(891) 2018 06 07
(511) 09, 16, 41

(260) AM 2019 97673 A
(800) 1375593
(151) 2017 08 15
(181) 2027 08 15
(891) 2017 12 04
(511) 03

(260) AM 2019 98704 A
(800) 1414387
(151) 2018 06 14
(181) 2028 06 14
(891) 2018 06 14
(511) 33, 34

(260) AM 2019 98361 A
(800) 1149398
(151) 2012 12 17
(181) 2022 12 17
(891) 2018 04 11
(511) 03

(260) AM 2019 98716 A
(800) 1414590
(151) 2018 01 29
(181) 2028 01 29
(891) 2018 01 29
(511) 01, 05, 44

(260) AM 2019 98723 A
 (800) 1414743
 (151) 2018 02 21
 (181) 2028 02 21
 (891) 2018 02 21
 (511) 05

(260) AM 2019 98809 A
 (800) 1415377
 (151) 2017 12 28
 (181) 2027 12 28
 (891) 2017 12 28
 (511) 05, 10, 35, 42, 44

(260) AM 2019 98810 A
 (800) 1415393
 (151) 2018 03 13
 (181) 2028 03 13
 (891) 2018 03 13
 (511) 19

(260) AM 2019 98818 A
 (800) 1415483
 (151) 2018 04 27
 (181) 2028 04 27
 (891) 2018 04 27
 (511) 14

(260) AM 2019 98837 A
 (800) 1415882
 (151) 2017 11 08
 (181) 2027 11 08
 (891) 2017 11 08
 (511) 01

(260) AM 2019 98839 A
 (800) 1415892
 (151) 2018 03 06
 (181) 2028 03 06
 (891) 2018 03 06
 (511) 03, 05

(260) AM 2019 98840 A
 (800) 1415899
 (151) 2018 06 05
 (181) 2028 06 05
 (891) 2018 06 05
 (511) 03

(260) AM 2019 98841 A
 (800) 1415937
 (151) 2018 07 02

(181) 2028 07 02
 (891) 2018 07 02
 (511) 43

(260) AM 2019 98844 A
 (800) 1416009
 (151) 2018 03 09
 (181) 2028 03 09
 (891) 2018 03 09
 (511) 05

(260) AM 2019 98845 A
 (800) 1416020
 (151) 2018 05 15
 (181) 2028 05 15
 (891) 2018 05 15
 (511) 30

(260) AM 2019 98846 A
 (800) 1416022
 (151) 2018 04 19
 (181) 2028 04 19
 (891) 2018 04 19
 (511) 05

(260) AM 2019 98853 A
 (800) 1416089
 (151) 2018 05 11
 (181) 2028 05 11
 (891) 2018 05 11
 (511) 09, 35, 36, 42

(260) AM 2019 98854 A
 (800) 1416100
 (151) 2018 05 07
 (181) 2028 05 07
 (891) 2018 05 07
 (511) 32

(260) AM 2019 98855 A
 (800) 1416166
 (151) 2018 05 03
 (181) 2028 05 03
 (891) 2018 05 03
 (511) 25

(260) AM 2019 98856 A
 (800) 1416167
 (151) 2018 05 03
 (181) 2028 05 03
 (891) 2018 05 03
 (511) 25, 35

(260) AM 2019 98877 A
 (800) 1091591
 (151) 2011 07 13
 (181) 2021 07 13
 (891) 2018 04 09
 (511) 12

(891) 2018 06 26
 (511) 03

(260) AM 2019 98878 A
 (800) 1163740
 (151) 2013 05 13
 (181) 2023 05 13
 (891) 2018 06 28
 (511) 43

(260) AM 2019 98920 A
 (800) 1416567
 (151) 2018 06 18
 (181) 2028 06 18
 (891) 2018 06 18
 (511) 30

(260) AM 2019 98879 A
 (800) 1331572
 (151) 2016 11 23
 (181) 2026 11 23
 (891) 2018 05 04
 (511) 29

(260) AM 2019 98921 A
 (800) 1416581
 (151) 2018 06 15
 (181) 2028 06 15
 (891) 2018 06 15
 (511) 30

(260) AM 2019 98882 A
 (800) 1377848
 (151) 2017 10 12
 (181) 2027 10 12
 (891) 2018 07 12
 (511) 31

(260) AM 2019 98942 A
 (800) 1417151
 (151) 2018 02 19
 (181) 2028 02 19
 (891) 2018 02 19
 (511) 29, 30, 35

(260) AM 2019 98883 A
 (800) 1386267
 (151) 2017 10 12
 (181) 2027 10 12
 (891) 2018 07 12
 (511) 31

(260) AM 2019 98944 A
 (800) 1417194
 (151) 2018 05 11
 (181) 2028 05 11
 (891) 2018 05 11
 (511) 13

(260) AM 2019 98884 A
 (800) 1391448
 (151) 2017 11 29
 (181) 2027 11 29
 (891) 2018 07 16
 (511) 09

(260) AM 2019 98947 A
 (800) 1417298
 (151) 2018 04 06
 (181) 2028 04 06
 (891) 2018 04 06
 (511) 03, 04

(260) AM 2019 98885 A
 (800) 1400079
 (151) 2017 10 09
 (181) 2027 10 09
 (891) 2018 07 18
 (511) 03, 05

(260) AM 2019 98950 A
 (800) 1417345
 (151) 2018 05 22
 (181) 2028 05 22
 (891) 2018 05 22
 (511) 10

(260) AM 2019 98886 A
 (800) 1407589
 (151) 2018 03 12
 (181) 2028 03 12

(260) AM 2019 98953 A
 (800) 1144398
 (151) 2012 10 31
 (181) 2022 10 31
 (891) 2018 07 26
 (511) 35, 37, 39

(260) AM 2019 98959 A
 (800) 1325729
 (151) 2016 09 15
 (181) 2026 09 15
 (891) 2018 06 28
 (511) 05

(891) 2018 04 03
 (511) 28, 35

(260) AM 2019 99000 A
 (800) 1417525
 (151) 2018 07 12
 (181) 2028 07 12
 (891) 2018 07 12
 (511) 12

(260) AM 2019 99022 A
 (800) 1418144
 (151) 2018 03 21
 (181) 2028 03 21
 (891) 2018 03 21
 (511) 09, 35, 38, 42

(260) AM 2019 99005 A
 (800) 1417610
 (151) 2018 01 23
 (181) 2028 01 23
 (891) 2018 01 23
 (511) 09, 28

(260) AM 2019 99024 A
 (800) 1418176
 (151) 2018 04 04
 (181) 2028 04 04
 (891) 2018 04 04
 (511) 29, 31

(260) AM 2019 99006 A
 (800) 1417615
 (151) 2018 03 30
 (181) 2028 03 30
 (891) 2018 03 30
 (511) 05

(260) AM 2019 99026 A
 (800) 1418185
 (151) 2018 04 24
 (181) 2028 04 24
 (891) 2018 04 24
 (511) 01

(260) AM 2019 99007 A
 (800) 1417616
 (151) 2018 06 05
 (181) 2028 06 05
 (891) 2018 06 05
 (511) 33

(260) AM 2019 99027 A
 (800) 1418188
 (151) 2018 01 15
 (181) 2028 01 15
 (891) 2018 01 15
 (511) 29, 30

(260) AM 2019 99011 A
 (800) 1417789
 (151) 2018 06 05
 (181) 2028 06 05
 (891) 2018 06 05
 (511) 33

(260) AM 2019 99028 A
 (800) 1418191
 (151) 2018 05 09
 (181) 2028 05 09
 (891) 2018 05 09
 (511) 32

(260) AM 2019 99020 A
 (800) 1418034
 (151) 2017 03 22
 (181) 2027 03 22
 (891) 2017 03 22
 (511) 05

(260) AM 2019 99029 A
 (800) 1418224
 (151) 2018 01 25
 (181) 2028 01 25
 (891) 2018 01 25
 (511) 09, 28

(260) AM 2019 99021 A
 (800) 1418037
 (151) 2018 04 03
 (181) 2028 04 03

(260) AM 2019 99030 A
 (800) 1418226
 (151) 2018 04 26
 (181) 2028 04 26
 (891) 2018 04 26
 (511) 07, 12, 39, 40

(260) AM 2019 99031 A
 (800) 1418239
 (151) 2018 06 13
 (181) 2028 06 13
 (891) 2018 06 13
 (511) 13

(891) 2018 05 22
 (511) 03, 05, 16, 17, 21, 24

(260) AM 2019 99033 A
 (800) 1418278
 (151) 2018 04 20
 (181) 2028 04 20
 (891) 2018 04 20
 (511) 21, 28, 41

(260) AM 2019 99041 A
 (800) 1071302
 (151) 2010 12 13
 (181) 2020 12 13
 (891) 2018 07 30
 (511) 01, 02, 03, 04

(260) AM 2019 99034 A
 (800) 1418323
 (151) 2018 01 09
 (181) 2028 01 09
 (891) 2018 01 09
 (511) 36

(260) AM 2019 99089 A
 (800) 1418709
 (151) 2018 06 18
 (181) 2028 06 18
 (891) 2018 06 18
 (511) 34

(260) AM 2019 99036 A
 (800) 1418494
 (151) 2018 01 22
 (181) 2028 01 22
 (891) 2018 01 22
 (511) 03

(260) AM 2019 99090 A
 (800) 1418725
 (151) 2018 05 07
 (181) 2028 05 07
 (891) 2018 05 07
 (511) 05, 29, 30

(260) AM 2019 99037 A
 (800) 1418499
 (151) 2018 03 02
 (181) 2028 03 02
 (891) 2018 03 02
 (511) 09, 28

(260) AM 2019 99091 A
 (800) 1418738
 (151) 2018 05 22
 (181) 2028 05 22
 (891) 2018 05 22
 (511) 05

(260) AM 2019 99038 A
 (800) 605723
 (151) 1993 06 16
 (181) 2023 06 16
 (891) 2018 06 26
 (511) 18

(260) AM 2019 99092 A
 (800) 1418838
 (151) 2018 07 16
 (181) 2028 07 16
 (891) 2018 07 16
 (511) 03, 05

(260) AM 2019 99039 A
 (800) 634959
 (151) 1995 03 22
 (181) 2025 03 22
 (891) 2018 06 26
 (511) 18

(260) AM 2019 99093 A
 (800) 1418845
 (151) 2018 04 03
 (181) 2028 04 03
 (891) 2018 04 03
 (511) 30

(260) AM 2019 99040 A
 (800) 880861
 (151) 2005 10 20
 (181) 2025 10 20

(260) AM 2019 99094 A
 (800) 1418956
 (151) 2018 05 22
 (181) 2028 05 22
 (891) 2018 05 22
 (511) 43

(260) AM 2019 99096 A
 (800) 1419005
 (151) 2017 12 18
 (181) 2027 12 18
 (891) 2017 12 18
 (511) 09, 35, 36, 38, 41, 42, 45

(891) 2017 12 27
 (511) 35, 36, 38

(260) AM 2019 99109 A
 (800) 1419297
 (151) 2018 05 12
 (181) 2028 05 12
 (891) 2018 05 12
 (511) 16, 17, 22

(260) AM 2019 99133 A
 (800) 1420003
 (151) 2018 01 25
 (181) 2028 01 25
 (891) 2018 01 25
 (511) 09, 28

(260) AM 2019 99111 A
 (800) 1419336
 (151) 2018 01 25
 (181) 2028 01 25
 (891) 2018 01 25
 (511) 09, 28

(260) AM 2019 99139 A
 (800) 1420108
 (151) 2018 01 18
 (181) 2028 01 18
 (891) 2018 01 18
 (511) 09, 35, 38, 41, 42

(260) AM 2019 99112 A
 (800) 1419395
 (151) 2018 05 30
 (181) 2028 05 30
 (891) 2018 05 30
 (511) 03

(260) AM 2019 99148 A
 (800) 1128167
 (151) 2012 07 23
 (181) 2022 07 23
 (891) 2018 08 09
 (511) 05

(260) AM 2019 99114 A
 (800) 1419482
 (151) 2018 06 25
 (181) 2028 06 25
 (891) 2018 06 25
 (511) 09, 42

(260) AM 2019 99149 A
 (800) 1157415
 (151) 2013 02 07
 (181) 2023 02 07
 (891) 2018 08 02
 (511) 14, 18, 25, 35

(260) AM 2019 99122 A
 (800) 1419864
 (151) 2017 12 15
 (181) 2027 12 15
 (891) 2017 12 15
 (511) 43

(260) AM 2019 99151 A
 (800) 1377433
 (151) 2017 10 19
 (181) 2027 10 19
 (891) 2018 07 25
 (511) 37

(260) AM 2019 99123 A
 (800) 1419868
 (151) 2018 01 24
 (181) 2028 01 24
 (891) 2018 01 24
 (511) 35, 41

(260) AM 2019 99156 A
 (800) 1312626
 (151) 2016 01 27
 (181) 2026 01 27
 (891) 2017 09 13
 (511) 19

(260) AM 2019 99124 A
 (800) 1419877
 (151) 2017 12 27
 (181) 2027 12 27

(260) AM 2019 99172 A
 (800) 1419406
 (151) 2018 06 12
 (181) 2028 06 12
 (891) 2018 06 12
 (511) 36

(260) AM 2019 99203 A
 (800) 1420219
 (151) 2018 07 03
 (181) 2028 07 03
 (891) 2018 07 03
 (511) 13

(891) 2018 06 18
 (511) 34

(260) AM 2019 99204 A
 (800) 1420232
 (151) 2017 12 22
 (181) 2027 12 22
 (891) 2017 12 22
 (511) 09, 35, 38, 41, 42

(260) AM 2019 99212 A
 (800) 1420342
 (151) 2018 03 30
 (181) 2028 03 30
 (891) 2018 03 30
 (511) 05

(260) AM 2019 99205 A
 (800) 1420267
 (151) 2018 06 29
 (181) 2028 06 29
 (891) 2018 06 29
 (511) 09

(260) AM 2019 99213 A
 (800) 1420364
 (151) 2018 04 18
 (181) 2028 04 18
 (891) 2018 04 18
 (511) 05

(260) AM 2019 99206 A
 (800) 1420269
 (151) 2018 03 28
 (181) 2028 03 28
 (891) 2018 03 28
 (511) 12, 16, 20, 28

(260) AM 2019 99222 A
 (800) 1420565
 (151) 2018 08 01
 (181) 2028 08 01
 (891) 2018 08 01
 (511) 05

(260) AM 2019 99207 A
 (800) 1420319
 (151) 2018 06 18
 (181) 2028 06 18
 (891) 2018 06 18
 (511) 34

(260) AM 2019 99225 A
 (800) 903087
 (151) 2006 09 01
 (181) 2026 09 01
 (891) 2018 07 13
 (511) 12

(260) AM 2019 99209 A
 (800) 1420327
 (151) 2018 06 22
 (181) 2028 06 22
 (891) 2018 06 22
 (511) 30

(260) AM 2019 99226 A
 (800) 912339
 (151) 2006 12 28
 (181) 2026 12 28
 (891) 2018 08 10
 (511) 32

(260) AM 2019 99210 A
 (800) 1420332
 (151) 2018 06 12
 (181) 2028 06 12
 (891) 2018 06 12
 (511) 30

(260) AM 2019 99227 A
 (800) 969362
 (151) 2008 06 27
 (181) 2028 06 27
 (891) 2018 07 25
 (511) 01

(260) AM 2019 99211 A
 (800) 1420338
 (151) 2018 06 18
 (181) 2028 06 18

(260) AM 2019 99228 A
 (800) 1309925
 (151) 2015 12 09
 (181) 2025 12 09
 (891) 2018 05 16
 (511) 17

(260) AM 2019 99229 A
(800) 1328525
(151) 2016 10 13
(181) 2026 10 13
(891) 2018 06 07
(511) 12, 37

(260) AM 2019 99230 A
(800) 1332182
(151) 2016 10 13
(181) 2026 10 13
(891) 2018 06 07
(511) 12, 37

(260) AM 2019 99232 A
(800) 1365857
(151) 2017 03 07
(181) 2027 03 07
(891) 2018 06 20
(511) 21

(260) AM 2019 99233 A
(800) 1365858
(151) 2017 03 07
(181) 2027 03 07
(891) 2018 06 20
(511) 21

(260) AM 2019 99234 A
(800) 1393073
(151) 2017 09 26
(181) 2027 09 26
(891) 2018 07 16
(511) 30

(260) AM 2019 99245 A
(800) 1420969
(151) 2018 06 06
(181) 2028 06 06
(891) 2018 06 06
(511) 03

(260) AM 2019 99247 A
(800) 1421056
(151) 2018 06 21
(181) 2028 06 21
(891) 2018 06 21
(511) 31

(260) AM 2019 99248 A
(800) 1421057
(151) 2018 02 09
(181) 2028 02 09

(891) 2018 02 09
(511) 06, 11

(260) AM 2019 99285 A
(800) 1421922
(151) 2018 07 12
(181) 2028 07 12
(891) 2018 07 12
(511) 09

(260) AM 2019 99288 A
(800) 1421966
(151) 2018 07 26
(181) 2028 07 26
(891) 2018 07 26
(511) 03, 05

(260) AM 2019 99289 A
(800) 1421981
(151) 2017 12 19
(181) 2027 12 19
(891) 2017 12 19
(511) 09

(260) AM 2019 99292 A
(800) 1362645
(151) 2017 06 01
(181) 2027 06 01
(891) 2018 07 27
(511) 09, 16, 41, 42, 44

(260) AM 2019 99293 A
(800) 1370554
(151) 2017 07 10
(181) 2027 07 10
(891) 2018 07 24
(511) 29

(260) AM 2019 99369 A
(800) 1422011
(151) 2018 06 26
(181) 2028 06 26
(891) 2018 06 26
(511) 30

(260) AM 2019 99371 A
(800) 1422085
(151) 2018 04 20
(181) 2028 04 20
(891) 2018 04 20
(511) 11

(260) AM 2019 99373 A
 (800) 1422205
 (151) 2018 05 14
 (181) 2028 05 14
 (891) 2018 05 14
 (511) 05

(891) 2018 06 15
 (511) 09

(260) AM 2019 99374 A
 (800) 1422220
 (151) 2018 05 17
 (181) 2028 05 17
 (891) 2018 05 17
 (511) 17, 19, 37

(260) AM 2019 99408 A
 (800) 1423172
 (151) 2018 06 15
 (181) 2028 06 15
 (891) 2018 06 15
 (511) 09, 28

(260) AM 2019 99379 A
 (800) 1422301
 (151) 2018 05 11
 (181) 2028 05 11
 (891) 2018 05 11
 (511) 30, 35

(260) AM 2019 99409 A
 (800) 1423178
 (151) 2018 06 15
 (181) 2028 06 15
 (891) 2018 06 15
 (511) 09, 14

(260) AM 2019 99396 A
 (800) 1422848
 (151) 2018 01 29
 (181) 2028 01 29
 (891) 2018 01 29
 (511) 07, 12

(260) AM 2019 99410 A
 (800) 1423219
 (151) 2018 04 25
 (181) 2028 04 25
 (891) 2018 04 25
 (511) 09

(260) AM 2019 99397 A
 (800) 1422922
 (151) 2018 08 21
 (181) 2028 08 21
 (891) 2018 08 21
 (511) 05

(260) AM 2019 99413 A
 (800) 1423319
 (151) 2018 04 25
 (181) 2028 04 25
 (891) 2018 04 25
 (511) 09

(260) AM 2019 99405 A
 (800) 1423077
 (151) 2018 07 05
 (181) 2028 07 05
 (891) 2018 07 05
 (511) 09

(260) AM 2019 99414 A
 (800) 1423323
 (151) 2018 07 20
 (181) 2028 07 20
 (891) 2018 07 20
 (511) 01, 17, 19

(260) AM 2019 99406 A
 (800) 1423078
 (151) 2018 05 03
 (181) 2028 05 03
 (891) 2018 05 03
 (511) 09, 38, 41, 42

(260) AM 2019 99564 A
 (800) 451893
 (151) 1980 04 16
 (181) 2020 04 16
 (891) 2018 07 02
 (511) 10

(260) AM 2019 99407 A
 (800) 1423151
 (151) 2018 06 15
 (181) 2028 06 15

(260) AM 2019 99573 A
 (800) 1424239
 (151) 2018 07 09
 (181) 2028 07 09
 (891) 2018 07 09
 (511) 29, 30, 43

(260) AM 2019 99589 A
 (800) 1424747
 (151) 2018 03 21
 (181) 2028 03 21
 (891) 2018 03 21
 (511) 37, 39, 42

(891) 2018 07 17
 (511) 06, 35

(260) AM 2019 99590 A
 (800) 1424758
 (151) 2018 03 21
 (181) 2028 03 21
 (891) 2018 03 21
 (511) 37, 39, 42

(260) AM 2019 99626 A
 (800) 1084552
 (151) 2010 12 03
 (181) 2020 12 03
 (891) 2018 07 17
 (511) 06, 35

(260) AM 2019 99591 A
 (800) 1424776
 (151) 2018 01 23
 (181) 2028 01 23
 (891) 2018 01 23
 (511) 09, 28

(260) AM 2019 99627 A
 (800) 1211419
 (151) 2014 04 04
 (181) 2024 04 04
 (891) 2018 09 11
 (511) 14

(260) AM 2019 99592 A
 (800) 1424790
 (151) 2018 06 07
 (181) 2028 06 07
 (891) 2018 06 07
 (511) 17

(260) AM 2019 99628 A
 (800) 1223853
 (151) 2014 07 08
 (181) 2024 07 08
 (891) 2018 06 01
 (511) 39

(260) AM 2019 99610 A
 (800) 1425310
 (151) 2018 07 26
 (181) 2028 07 26
 (891) 2018 07 26
 (511) 05

(260) AM 2019 99630 A
 (800) 1314319
 (151) 2016 07 12
 (181) 2026 07 12
 (891) 2018 07 23
 (511) 25

(260) AM 2019 99611 A
 (800) 1425365
 (151) 2018 02 22
 (181) 2028 02 22
 (891) 2018 02 22
 (511) 07, 08, 21, 35

(260) AM 2019 99631 A
 (800) 1351426
 (151) 2017 04 04
 (181) 2027 04 04
 (891) 2018 08 10
 (511) 18

(260) AM 2019 99613 A
 (800) 1425391
 (151) 2018 05 30
 (181) 2028 05 30
 (891) 2018 05 30
 (511) 34

(260) AM 2019 99633 A
 (800) 1368334
 (151) 2017 08 11
 (181) 2027 08 11
 (891) 2018 09 07
 (511) 18

(260) AM 2019 99625 A
 (800) 1071158
 (151) 2010 12 03
 (181) 2020 12 03

(260) AM 2019 99634 A
 (800) 1373684
 (151) 2017 09 04
 (181) 2027 09 04
 (891) 2018 06 07
 (511) 35, 37

(260) AM 2019 99636 A (800) 1399499 (151) 2018 03 16 (181) 2028 03 16 (891) 2018 09 11 (511) 31	(891) 2018 09 05 (511) 03, 09, 14, 16, 18, 21, 25, 26, 28, 35
(260) AM 2019 99637 A (800) 1399503 (151) 2018 03 16 (181) 2028 03 16 (891) 2018 09 11 (511) 31	(260) AM 2019 99695 A (800) 1425875 (151) 2018 06 12 (181) 2028 06 12 (891) 2018 06 12 (511) 16
(260) AM 2019 99638 A (800) 1400596 (151) 2018 03 16 (181) 2028 03 16 (891) 2018 09 11 (511) 31	(260) AM 2019 99696 A (800) 1425879 (151) 2018 05 09 (181) 2028 05 09 (891) 2018 05 09 (511) 11, 35
(260) AM 2019 99639 A (800) 1406067 (151) 2018 03 16 (181) 2028 03 16 (891) 2018 09 11 (511) 31	(260) AM 2019 99697 A (800) 1425928 (151) 2018 06 22 (181) 2028 06 22 (891) 2018 06 22 (511) 36, 39, 41, 43, 44
(260) AM 2019 99640 A (800) 1406516 (151) 2018 03 16 (181) 2028 03 16 (891) 2018 09 11 (511) 31	(260) AM 2019 99698 A (800) 1425929 (151) 2018 06 22 (181) 2028 06 22 (891) 2018 06 22 (511) 36, 39, 41, 43, 44
(260) AM 2019 99641 A (800) 1412099 (151) 2018 04 23 (181) 2028 04 23 (891) 2018 09 06 (511) 09, 39	(260) AM 2019 99699 A (800) 1425935 (151) 2018 06 20 (181) 2028 06 20 (891) 2018 06 20 (511) 43
(260) AM 2019 99642 A (800) 1416989 (151) 2018 06 08 (181) 2028 06 08 (891) 2018 07 30 (511) 11	(260) AM 2019 99700 A (800) 1425960 (151) 2017 05 18 (181) 2027 05 18 (891) 2017 05 18 (511) 41
(260) AM 2019 99643 A (800) 1422534 (151) 2017 10 02 (181) 2027 10 02	(260) AM 2019 99701 A (800) 1425980 (151) 2018 06 20 (181) 2028 06 20 (891) 2018 06 20 (511) 43

(260) AM 2019 99702 A
 (800) 1426105
 (151) 2018 05 21
 (181) 2028 05 21
 (891) 2018 05 21
 (511) 05

(260) AM 2019 99703 A
 (800) 1426149
 (151) 2018 05 17
 (181) 2028 05 17
 (891) 2018 05 17
 (511) 03, 05, 09, 10, 29, 30, 32, 33, 35, 36, 38, 39,
 41, 42, 44

(260) AM 2019 99704 A
 (800) 1426152
 (151) 2018 03 22
 (181) 2028 03 22
 (891) 2018 03 22
 (511) 09, 12, 35, 37, 39

(260) AM 2019 99821 A
 (800) 1427629
 (151) 2018 06 20
 (181) 2028 06 20
 (891) 2018 06 20
 (511) 01, 17, 19

(260) AM 2019 99826 A
 (800) 1427756
 (151) 2018 04 27
 (181) 2028 04 27
 (891) 2018 04 27
 (511) 01, 04, 29, 31

(260) AM 2019 99827 A
 (800) 1427896
 (151) 2018 07 02
 (181) 2028 07 02
 (891) 2018 07 02
 (511) 39

(260) AM 2019 100112 A
 (800) 1428757
 (151) 2018 05 21
 (181) 2028 05 21
 (891) 2018 05 21
 (511) 05

(260) AM 2019 100113 A
 (800) 1428797
 (151) 2018 06 26
 (181) 2028 06 26

(891) 2018 06 26
 (511) 29, 30, 32

(260) AM 2019 100114 A
 (800) 1428818
 (151) 2018 04 10
 (181) 2028 04 10
 (891) 2018 04 10
 (511) 09, 28

(260) AM 2019 100115 A
 (800) 1428889
 (151) 2018 07 02
 (181) 2028 07 02
 (891) 2018 07 02
 (511) 09

(260) AM 2019 100116 A
 (800) 1428922
 (151) 2018 07 20
 (181) 2028 07 20
 (891) 2018 07 20
 (511) 34

(260) AM 2019 100118 A
 (800) 1428964
 (151) 2018 05 04
 (181) 2028 05 04
 (891) 2018 05 04
 (511) 30

(260) AM 2019 100119 A
 (800) 1428998
 (151) 2018 06 21
 (181) 2028 06 21
 (891) 2018 06 21
 (511) 29, 30, 32

(260) AM 2019 100120 A
 (800) 1429000
 (151) 2018 05 31
 (181) 2028 05 31
 (891) 2018 05 31
 (511) 09, 21, 25, 27, 28

(260) AM 2019 100121 A
 (800) 1429018
 (151) 2018 07 02
 (181) 2028 07 02
 (891) 2018 07 02
 (511) 29

ოფიციალური შეტყობინებები

გამოგონებები

პატენტის მოქმედების აღდგენა

(21) AP 2016 14234

(11) P 2017 6702 B

(73) ჯიმშერ ჩხაიძე

(54) **ვისკის მიღების ხერხი**

პატენტი გაუქმებული იყო: 2019 08 04

პატენტის მოქმედების აღდგენის თარიღი: 2019 09 25

პატენტის გაუქმება აღდგენის უფლებით

(21) AP 2009 11437

(11) P 2012 5409 B

(73) ლე ლაბორატუარ სერვიე

(54) **(3,4-დიმეთოქსი-ბიციკლო [4.2.0] ოქტა-1,3, 5-ტრიენ-7-ილ) ნიტრილის ენანტიომერების დაშლის ახალი ხერხი და მათი გამოყენება ივანტრაფინის სინთეზში**

პატენტის გაუქმების თარიღი: 2019 08 25

პატენტის მოქმედების აღდგენა შესაძლებელია: 2020 08 25-მდე

(21) AP 2009 12125

(11) P 2014 6107 B

(73) ზინფანდელ ფარმასიუტიკალს ინკ.

(54) **დაავადების რისკ-ფაქტორების იდენტიფიცირების ხერხი**

პატენტის გაუქმების თარიღი: 2019 08 11

პატენტის მოქმედების აღდგენა შესაძლებელია: 2020 08 11-მდე

(21) AP 2011 12338

(11) P 2012 5725 B

(73) გურამ დგებუაძე;

ზაურ ბერიშვილი;

სერგო სიხარულიძე

(54) **პლანარული მანეტრონული გაფრქვევის მოწყობილობა**

პატენტის გაუქმების თარიღი: 2019 08 12

პატენტის მოქმედების აღდგენა შესაძლებელია: 2020 08 12-მდე

(21) AP 2011 12340

(11) P 2014 6144 B

(73) ციალა გაბელია;

სპარტაკ უროტაძე;

ლეილა ჯაფარიძე;

ეთერ სალუქვაძე

(54) **ასპან - თიხის საფუძველზე სამკურნალო საშუალების მიღების ხერხი**

პატენტის გაუქმების თარიღი: 2019 08 16

პატენტის მოქმედების აღდგენა შესაძლებელია: 2020 08 16-მდე

(21) AP 2011 13046

(11) P 2017 6606 B

(73) სანტენ სას

(54) **ჯეთი-წყალში ტიპის ემულსია თვალების დაავადების სამკურნალოდ**

პატენტის გაუქმების თარიღი: 2019 09 02

პატენტის მოქმედების აღდგენა შესაძლებელია: 2020 09 02-მდე

(21) AP 2011 13171

(11) P 2015 6364 B

(73) ვუჰან კაიდი საინჟინრო ტექნოლოგიის კვლევითი ინსტიტუტი კო, შპს

(54) **აქტიური ნაწილაკებით გამდიდრებული მაღალტემპერატურიანი ორთქლის მიღების ხერხი პლაზმის გამოყენებით**

პატენტის გაუქმების თარიღი: 2019 08 11

პატენტის მოქმედების აღდგენა შესაძლებელია: 2020 08 11-მდე

(21) AP 2013 13192

(11) P 2015 6274 B

(73) ზურაბ ცქიტიშვილი

(54) **ნაღვლის წარმოების ხერხი**

პატენტის გაუქმების თარიღი: 2019 08 13

პატენტის მოქმედების აღდგენა შესაძლებელია: 2020 08 13-მდე

(21) AP 2013 13193

(11) P 2015 6275 B

(73) ზურაბ ცქიტიშვილი

(54) **აღდგენილი რძისბან ხაჭოს წარმოების ხერხი და მოწყობილობა მის განსახორციელებლად**

პატენტის გაუქმების თარიღი: 2019 08 13

პატენტის მოქმედების აღდგენა შესაძლებელია: 2020 08 13-მდე

(21) AP 2012 13424

(11) P 2016 6522 B

(73) მილენიუმ ფარმასიუტიკალზ, ინკ.

(54) **NEDD8-გამააქტიურებული ფერმენტების ინჰიბიტორები**

პატენტის გაუქმების თარიღი: 2019 08 23

პატენტის მოქმედების აღდგენა შესაძლებელია: 2020 08 23-მდე

(21) AP 2013 13757

(11) P 2017 6748 B

(73) ბოერინგერ ინგელჰაიმ ინტერნაციონალ გმბჰ

(54) **ჰემოროიდომატული ნაერთები როგორც ბრუტონის თიროზინ კინაზას (ბთკ) ინჰიბიტორები**

პატენტის გაუქმების თარიღი: 2019 08 08

პატენტის მოქმედების აღდგენა შესაძლებელია: 2020 08 08-მდე

(21) AP 2016 14240

(11) P 2019 6955 B

(73) ზურაბ ასლამაზაშვილი;

გიორგი ონიაშვილი;

გარეგინ ზახაროვი;

გიორგი თავაძე

(54) **მაღალი ინტენსივობის დინამიური დატვირთვისაღმი მიღები კომპოზიციური მასალის მიღების ხერხი**

პატენტის გაუქმების თარიღი: 2019 08 10

პატენტის მოქმედების აღდგენა შესაძლებელია: 2020 08 10-მდე

(21) AP 2016 14258

(11) P 2018 6919 B

(73) გიორგი ლექვინაძე

(54) **ინდივიდუალური ყველაგანმავალი სატრანსპორტო საშუალება**

პატენტის გაუქმების თარიღი: 2019 09 02

პატენტის მოქმედების აღდგენა შესაძლებელია: 2020 09 02-მდე

(21) AP 2015 14324

(11) P 2018 6894 B

(73) ოტკრიტოე აცციონერნოე ობშესტვო „კრასნოიარსკი ზავოდ ცვეტნიხ მეტალოე იმენი ვ.ნ. გულიდოვა“

(54) **შენადნობი პლასტიკის საფუძველზე კატალიზური ბადებისთვის**

პატენტის გაუქმების თარიღი: 2019 08 13

პატენტის მოქმედების აღდგენა შესაძლებელია: 2020 08 13-მდე

(21) AP 2017 14569

(11) P 2018 6915 B

(73) შპს „ეკო“

(54) **მოწყობილობა სინთეზ-აირის მისაღებად**

პატენტის გაუქმების თარიღი: 2019 08 15

პატენტის მოქმედების აღდგენა შესაძლებელია: 2020 08 15-მდე

(21) AP 2001 5846

(11) P 2004 3289 B

(73) ჯილიდ საიენსიზ ინკ.

(54) **ხანგრძლივი მოქმედების ტკივილგამაყუჩებელი რანოლაზინის პრეპარატი**

პატენტის გაუქმების თარიღი: 2019 09 09

პატენტის მოქმედების აღდგენა შესაძლებელია: 2020 09 09-მდე

(21) AP 1999 5847

(11) P 2005 3420 B

(73) ჯილიდ საიენსიზ ინკ.

(54) **რანოლაზინის ხანგრძლივად გამომყოფი კომპოზიციები**

პატენტის გაუქმების თარიღი: 2019 09 09

პატენტის მოქმედების აღდგენა შესაძლებელია: 2020 09 09-მდე

(21) AP 2003 8703

(11) P 2006 3996 B

(73) ოცუკა ფარმასუიტიკალ კო., ლტდ

(54) **არბიპიტაზოლის კომპლექსური შიშვალბენლობა და მისი გამოყენება**

პატენტის გაუქმების თარიღი: 2019 08 14

პატენტის მოქმედების აღდგენა შესაძლებელია: 2020 08 14-მდე

(21) AP 2006 9610

(11) P 2009 4741 B

(73) ლე ლაბორატუარ სერვიერ

(54) **აბრეშქაშისა და თიხის მრეწველობის სექტორის ახალი ასოციაცია და მისი შემცველი ფარმაცევტული კომპოზიციები**

პატენტის გაუქმების თარიღი: 2019 09 07

პატენტის მოქმედების აღდგენა შესაძლებელია: 2020 09 07-მდე

(21) AP 2006 9612

(11) P 2009 4742 B

(73) ლე ლაბორატუარ სერვიერ

(54) **აბრეშქაშისა და ნორმალური ბანაობის შთანთქმის ინჰიბიტორის ახალი ასოციაცია და მისი შემცველი ფარმაცევტული კომპოზიციები**

პატენტის გაუქმების თარიღი: 2019 09 07

პატენტის მოქმედების აღდგენა შესაძლებელია: 2020 09 07-მდე

(21) AP 2005 9978

(11) P 2012 5470 B

(73) ინტერდიჯიტალ ტექნოლოჯი კორპორეიშენ

(54) **უსაღწერო კომუნიკაციის ხმის და მოწყობილობა რომელიც ასოცირდება გადატანის უსაღწერო ლოკალურ ქსელში**

პატენტის გაუქმების თარიღი: 2019 09 08

პატენტის მოქმედების აღდგენა შესაძლებელია: 2020 09 08-მდე

პატენტების მოქმედების აღდგენის ვადის ამოწმება

(21) AP 2006 10627

(11) P 2012 5398 B

(73) ემჯენ ფრიმონტ ინკ.;

პუაიზერ ინკ.

(54) **აღმოსავლეთის აქტივების რეცეპტორის ტიპის კინაზა-1-ის სპონსორებული მონოკლონური ანტისხეულები**

პატენტის გაუქმების თარიღი: 2018 09 06

პატენტის მოქმედების აღდგენის ვადა ამოიწურა: 2019 09 06-მდე

(21) AP 2006 11089

(11) P 2011 5335 B

(73) რანკა, სიმა, აჯაი

(54) **ხელოვნური დამზადების ხერხები იონური სილიციუმობაში კომპოზიციებით**

პატენტის გაუქმების თარიღი: 2018 08 22

პატენტის მოქმედების აღდგენის ვადა ამოიწურა: 2019 08 22-მდე

(21) AP 2007 11152

(11) P 2012 5679 B

(73) ემ დი აი – მოტორ დიველოპმენტ ინტერნეიშენალ ს.ა.

(54) **შეკუმშული ჰაერის ან აირის და/ან დამატებითი ენერჯის კრავა აქტიური გაფართოების კამერით**

პატენტის გაუქმების თარიღი: 2018 09 03

პატენტის მოქმედების აღდგენის ვადა ამოიწურა: 2019 09 03-მდე

(21) AP 2007 11504

(11) P 2014 6153 B

(73) აეპ ადვანსდ ეკოპაუერ პატენტს სს

(54) **მუტაბენიზოპუმილი თამბაქოს მცენარე, როგორც თხლროვანი კულტურა ზეთის მისაღებად ენერგეტიკული, სამრეწველო და ალიმენტარული გამოყენებისათვის**

პატენტის გაუქმების თარიღი: 2018 08 27

პატენტის მოქმედების აღდგენის ვადა ამოიწურა: 2019 08 27-მდე

(21) AP 2010 12619

(11) P 2014 6088 B

(73) პიერ ფაბრ მედიკამენტ

(54) **დოკოზაჰემსანმსავას (DHA) რთული ეთერის შემცველი ფარმაცევტული კომპოზიციის პარენტერალური დანიშნულებისათვის**

პატენტის გაუქმების თარიღი: 2018 08 11

პატენტის მოქმედების აღდგენის ვადა ამოიწურა: 2019 08 11-მდე

(21) AP 2010 12622

(11) P 2015 6408 B

(73) ოფისინ მაკაფერი ს.პ.ა.

(54) **ნიადაგის დამფარავი კონსტრუქცია**

პატენტის გაუქმების თარიღი: 2018 08 13

პატენტის მოქმედების აღდგენის ვადა ამოიწურა: 2019 08 13-მდე

(21) AP 2010 12675

(11) P 2014 6067 B

(73) აზიენდე ქიმიკე რიუნიტე ანჯელინი ფრანჩესკო ა.ც.რ.ა.ფ. ს.პ.ა.

(54) **ფარმაცევტული კომპოზიციის MCP-1-ით განპირობებულ ანთიპოლი დაავადებათა სამკურნალოდ**

პატენტის გაუქმების თარიღი: 2018 09 03

პატენტის მოქმედების აღდგენის ვადა ამოიწურა: 2019 09 03-მდე

(21) AP 2011 13031

(11) P 2014 6196 B

(73) ბოერიგერ ინგელჰაიმ ინტერნაციონალ გმბჰ

(54) **ორჩანაცვლებული ტეტრაჰიდროფურანილ ნაერთები როგორც ბრადიკინინი B1 რეცეპტორის ანტაგონისტები**

პატენტის გაუქმების თარიღი: 2018 08 19

პატენტის მოქმედების აღდგენის ვადა ამოიწურა: 2019 08 19-მდე

(21) AP 2012 13405

(11) P 2016 6559 B

(73) ტაკედა ფარმასეუტიკალ კომპანი ლიმიტიდ

(54) **ციკლოპროპანამინური ნაერთი**

პატენტის გაუქმების თარიღი: 2018 08 08

პატენტის მოქმედების აღდგენის ვადა ამოიწურა: 2019 08 08-მდე

(21) AP 2011 13431

(11) P 2017 6797 B

(73) რამზან გოიტემიროვი

(54) **მოტოციკლი**

პატენტის გაუქმების თარიღი: 2018 08 25

პატენტის მოქმედების აღდგენის ვადა ამოიწურა: 2019 08 25-მდე

(21) AP 2013 13774

(11) P 2017 6681 B

(73) პანში ფარმ. კო., ლტლ

(54) **ოქსოინანი ტაბლეტის კომპოზიცია, რომელიც შეიცავს ატორვასტატინს, ირბესარტანს და მახინიუმის კარბონატს**

პატენტის გაუქმების თარიღი: 2018 08 30

პატენტის მოქმედების აღდგენის ვადა ამოიწურა: 2019 08 30-მდე

(21) AP 2015 13930

(11) P 2016 6601 B

(73) ჯემალ კაციტაძე;

ვლადიმერ მირუაშვილი;

გიორგი ქუთელია

(54) **დანადგარი სანსინების მსგავსი დეტალეების აღდგენისათვის**

პატენტის გაუქმების თარიღი: 2018 09 09

პატენტის მოქმედების აღდგენის ვადა ამოიწურა: 2019 09 09-მდე

(21) AP 2000 5869

(11) P 2004 3349 B

(73) მაიკოვენ კორპორეიშენ

(54) **მავნი სანემოლოგიური დამის კეპლის მატლების კონტროლის ხერხი**

პატენტის გაუქმების თარიღი: 2018 08 23

პატენტის მოქმედების აღდგენის ვადა ამოიწურა: 2019 08 23-მდე

(21) AP 2003 8724

(11) P 2007 4285 B

(73) ინტერდიჯიტალ ტექნოლოჯი კორპორეიშენ

(54) **მოხმარების მიერ ინიცირებული მოწყობილობათაშორის, სისტემათაშორისი და ინტერნეტის ქსელთაშორისი პროტოკოლის მისამართის გადაცემის ხერხი და სისტემა**

პატენტის გაუქმების თარიღი: 2018 09 02

პატენტის მოქმედების აღდგენის ვადა ამოიწურა: 2019 09 02-მდე

(21) AP 2005 8959

(11) P 2007 4052 B

(73) მარინა წულუკიძე;

რუსუდან თავბერიძე;

თამარ თავბერიძე

(54) **ფიტოთერაპიული საშუალება „რუსუდან ლომიძე“**

პატენტის გაუქმების თარიღი: 2018 08 30

პატენტის მოქმედების აღდგენის ვადა ამოიწურა: 2019 08 30-მდე

(21) AP 2005 8960

(11) P 2007 4053 B

(73) მარინა წულუკიძე;

რუსუდან თავბერიძე;

თამარ თავბერიძე

(54) **ფიტოთერაპიული საშუალება „რუსუდან ლომიძე“**

პატენტის გაუქმების თარიღი: 2018 08 30

პატენტის მოქმედების აღდგენის ვადა ამოიწურა: 2019 08 30-მდე

(21) AP 2004 9325

(11) P 2009 4650 B

(73) ლე ლაბორატუარ სერვიერ

(54) **N-[(S)-1-პარბოქსიბუტილ]-(S)-ალანინის ოთხი ეთერების სინთეზის ახალი ხერხი და მათი გამოყენება პერინდოპრილის სინთეზში**

პატენტის გაუქმების თარიღი: 2018 08 31

პატენტის მოქმედების აღდგენის ვადა ამოიწურა: 2019 08 31-მდე

მფლობელის დასახელების და/ან მისამართის ცვლილება

(21) AP 2011 13082

(11) P 2016 6488 B

(54) **CCR3 - ინჰიბიტორების თანაკრისტალები და მარილები**

ახალი დასახელება და ახალი მისამართი:

ალკაჰესტ ინკ. (US)

125 შორევი როუდ, სუიტ D, სან-კარლოსი, კალიფორნია, აშშ, 94070 (US)

ყოფილი დასახელება და ყოფილი მისამართი:

ბორინგერ ინგელჰაიმ ინტერნაციონალ გმბჰ

ბინგერ შტრ. 173, 55216 ინგელჰაიმ ამ რაინ, გერმანია (DE)

რეესტრში შეტანის თარიღი:

10 09 2019

(21) AP 2012 13496

(11) P 2018 6928 B

(54) **BCMA და CD3-ის უმაბაჟშირებელი მოლეკულები**

ახალი დასახელება და ახალი მისამართი:

ამგენ რისერჩ (მიუნხენი) გმბჰ (DE)

შტაფელზეშტრასე 2, 81477, მიუნხენი (DE);

ამგენ ინკ. (US)

უან ამგენ სენტერ დრაივ, თაუზენდ ოუქს, კალიფორნია, 91320 (US)

ყოფილი დასახელება და ყოფილი მისამართი:

ამგენ რისერჩ (მიუნხენი) გმბჰ (DE)

შტაფელზეშტრასე 2, 81477, მიუნხენი, გერმანია (DE);

ბორინგერ ინგელჰაიმ ინტერნეიშენალ გმბჰ (DE)

ბინგერ შტრასე 173, 55216 ინგელჰაიმ ამ რეინი,

გერმანია (DE)

რეესტრში შეტანის თარიღი:

10 09 2019

სასარგებლო მოდელები

პატენტების გაუქმება აღდგენის უფლებით

(21) AU 2011 12361

(11) U 2014 1821 Y

(73) ვლადიმერ ლოლაძე;

გიორგი ლოლაძე;

ნინო ლოლაძე;

ვახტანგ ლოლაძე;

ირაკლი ზუბიტაშვილი

(54) **აკვატორიის შესარიღან მოპოვებული სასარგებლო წიაღისეულის ტრანსპორტირების ხერხი**

პატენტის გაუქმების თარიღი: 2019 09 01

მოდელის მოქმედების აღდგენა შესაძლებელია: 2020 09 01-მდე

(21) AU 2013 13209

(11) U 2015 1856 Y

(73) გიორგი უგულავა

(54) **ჯეპირი**

პატენტის გაუქმების თარიღი: 2019 08 30

მოდელის მოქმედების აღდგენა შესაძლებელია: 2020 08 30-მდე

პატენტების მოქმედების აღდგენის ვადის ამოწურვა

(21) AU 2015 13928

(11) U 2016 1918 Y

(73) კონსტანტინე მჭედლიშვილი;

დავით გვეგეშიძე;

შალვა ზვიადაძე

(54) **ლიფტის ავტომატური დისპეტჩერიზაციის ხერხი**

პატენტის გაუქმების თარიღი: 2018 09 07

პატენტის მოქმედების აღდგენის ვადა ამოიწურა: 2019 09 07-მდე

(21) AU 2016 14242

(11) U 2017 1947 Y

(73) ფრიდონ გოგიაშვილი;

მამუკა ბარამიძე;

გონა ლეკვეიშვილი

(54) **ცვლადი მოცულობის ძარა**

პატენტის გაუქმების თარიღი: 2018 08 12

პატენტის მოქმედების აღდგენის ვადა ამოიწურა: 2019 08 12-მდე

(21) AU 2016 14243

(11) U 2017 1948 Y

(73) ფრიდონ გოგიაშვილი;

ირაკლი დოლიძე;

გონა ლეკვეიშვილი

(54) **უხვიერი მასალების ჩამტვირთველი მობილური კონვეიერების სისტემა**

პატენტის გაუქმების თარიღი: 2018 08 12

პატენტის მოქმედების აღდგენის ვადა ამოიწურა: 2019 08 12-მდე

უფლებების გადასვლა

(21) AU 2016 14064

(11) U 2016 1915 Y

(54) **მომხმარებლის მიერ მომსახურების საფასურის დაფარვის სისტემა სატელევიზიო ქსელის გამოყენებით**

ახალი პატენტმფლობელი და მისამართი: შპს „მალტისოფტი“ (GE)

ონიაშვილის ქ. 67, 0160, თბილისი (GE)

რეესტრში შეტანის თარიღი: 10 09 2019

(21) AU 2018 14806

(11) U 2019 2015 Y

(54) **თამაშის ჩატარების ინტერაქტიული სისტემა ინტერნეტ-ტელევიზიის ქსელის გამოყენებით**

ახალი პატენტმფლობელი და მისამართი: შპს „მალტისოფტი“ (GE)

ონიაშვილის ქ. 67, 0160, თბილისი (GE)

ყოფილი პატენტმფლობელი და მისამართი: შპს „მალტისოფტი“

ონიაშვილის ქ. 67, 0160, თბილისი, საქართველო (GE)

რეესტრში შეტანის თარიღი: 10 09 2019

სასაქონლო ნიშნები

რეგისტრაციის მოქმედების ვადის გაგრძელება

(111) M 1999 12854 R2

(156) 1999 10 22

(186) 2029 10 22

(732) უნილევერ ნ.ვ.
ვეენა 455, 3013 AL როტერდამი,
ნიდერლანდები

(732) უნილევერ ნ.ვ.

ვეენა 455, 3013 AL როტერდამი,
ნიდერლანდები

(111) M 1999 12857 R2

(156) 1999 10 22

(186) 2029 10 22

(732) ბერლინ-ხემი აგ
გლინიკერ ვეგ 125, D-12489, ბერლინი,
გერმანია

(111) M 1999 12871 R2

(156) 1999 10 25

(186) 2029 10 25

(732) უნილევერ ნ.ვ.
ვეენა 455, NL-3013 AL როტერდამი,
ნიდერლანდები

(111) M 1999 12858 R2

(156) 1999 10 22

(186) 2029 10 22

(732) ბერლინ-ხემი აგ
გლინიკერ ვეგ 125, D-12489, ბერლინი,
გერმანია

(111) M 1999 12951 R2

(156) 1999 11 09

(186) 2029 11 09

(732) ფერერო ს.პ.ა
პიაზალე პიეტრო ფერერო 1, 12051 ალბა,
კუნეო, იტალია

(111) M 1999 12765 R2

(156) 1999 09 23

(186) 2029 09 23

(732) ფრისლანდკამპინა ნედერლანდ ბ.ვ.
სტაციონსპლეინ 4, NL-3818 ლე
ამერსფორტი, ნიდერლანდები

(111) M 2009 19806 R1

(156) 2009 09 30

(186) 2029 09 30

(732) შპს „აია“
ნიკეას ქ. 8, 4600, ქუთაისი, საქართველო

(111) M 1999 12751 R2

(156) 1999 09 23

(186) 2029 09 23

(732) ბანკ ოფ ამერიკა კორპორეიშენ
დელავერის შტატის კორპორაცია
101 საუთ ტრაიონ სტრიტი, შარლოტი,
ჩრდილოეთი კაროლინა 28255, აშშ

(111) M 2009 19742 R1

(156) 2009 09 11

(186) 2029 09 11

(732) არდექს გმბჰ
ფრიდრიხ-ებერტ-შტრასე 45, 58453,
ვიტენი, გერმანია

(111) M 1999 12826 R2

(156) 1999 09 27

(186) 2029 09 27

(732) კიმბერლი-კლარკ უორლდვაიდ, ინკ.
ნიინა, უისკონსინი 54956, აშშ

(111) M 2009 19689 R1

(156) 2009 09 08

(186) 2029 09 08

(732) ჰ.ჯ. ჰაინც კომპანი ბრენდზ ლღკ
უან პპგ პლეისი, სუიტ 3100, პიტსბურგი,
PA 15222, აშშ

(111) M 1999 12870 R2

(156) 1999 10 25

(186) 2029 10 25

(111) M 2009 19691 R1

(156) 2009 09 08

(186) 2029 09 08

(732) ჰ.ჯ. ჰაინც კომპანი ბრენდზ ლღკ
უან პპგ პლეისი, სუიტ 3100, პიტსბურგი,
PA 15222, აშშ

(111) M 2009 19693 R1
 (156) 2009 09 08
 (186) 2029 09 08
 (732) ჰ.ჯ. ჰაინც კომპანი ბრენდზ ლლკ
 უან პპგ პლეისი, სუიტ 3100, პიტსბურგი,
 PA 15222, აშშ

(111) M 2009 19722 R1
 (156) 2009 09 08
 (186) 2029 09 08
 (732) რანი რეფრეშმენტს ფზკო
 ოფისი N LB191306, ჯეებელ ალი, დუბაი,
 არაბთა გაერთიანებული საამიროები

(111) M 2009 19694 R1
 (156) 2009 09 08
 (186) 2029 09 08
 (732) ჰ.ჯ. ჰაინც კომპანი ბრენდზ ლლკ
 უან პპგ პლეისი, სუიტ 3100, პიტსბურგი,
 PA 15222, აშშ

(111) M 2009 19723 R1
 (156) 2009 09 08
 (186) 2029 09 08
 (732) რანი რეფრეშმენტს ფზკო
 ოფისი N LB191306, ჯეებელ ალი, დუბაი,
 არაბთა გაერთიანებული საამიროები

(111) M 2009 19754 R1
 (156) 2009 09 11
 (186) 2029 09 11
 (732) ვიაკომ 18 მედია პეტ. ლტდ.
 ზიონ ბიზნორლდ, სუბპაშ როუდ -ა,
 ვილ პარლ (ისთ), მუმბაი, მუმბაი
 სიტი, მაჰარაშტრა 400057, ინდოეთი

(111) M 2009 19724 R1
 (156) 2009 09 08
 (186) 2029 09 08
 (732) რანი რეფრეშმენტს ფზკო
 ოფისი N LB191306, ჯეებელ ალი, დუბაი,
 არაბთა გაერთიანებული საამიროები

(111) M 2009 19940 R1
 (156) 2009 11 02
 (186) 2029 11 02
 (732) ზე გუდარი ტაიარ & რაბერ კომპანი
 200 ინოვეიშენ უეი, აკრონი, ოჰაიო
 44316-0001, აშშ

(111) M 2009 19725 R1
 (156) 2009 09 08
 (186) 2029 09 08
 (732) რანი რეფრეშმენტს ფზკო
 ოფისი N LB191306, ჯეებელ ალი, დუბაი,
 არაბთა გაერთიანებული საამიროები

(111) M 2009 19873 R1
 (156) 2009 10 16
 (186) 2029 10 16
 (732) რამადა ინტერნეშენელ, ინკ.
 22 სილვან ვეი, პარსიპანი NJ 07054,
 აშშ

(111) M 2009 19726 R1
 (156) 2009 09 08
 (186) 2029 09 08
 (732) რანი რეფრეშმენტს ფზკო
 ოფისი N LB191306, ჯეებელ ალი, დუბაი,
 არაბთა გაერთიანებული საამიროები

(111) M 2009 19718 R1
 (156) 2009 09 08
 (186) 2029 09 08
 (732) ბერლინ-ხემი აგ
 გლინიკერ ვეგ 125, 12489 ბერლინი,
 გერმანია

(111) M 2009 19727 R1
 (156) 2009 09 08
 (186) 2029 09 08
 (732) რანი რეფრეშმენტს ფზკო
 ოფისი N LB191306, ჯეებელ ალი, დუბაი,
 არაბთა გაერთიანებული საამიროები

(111) M 2009 19719 R1
 (156) 2009 09 08
 (186) 2029 09 08
 (732) ბერლინ-ხემი აგ
 გლინიკერ ვეგ 125, 12489 ბერლინი,
 გერმანია

(111) M 2009 19926 R1
 (156) 2009 11 02
 (186) 2029 11 02
 (732) უნილევერ ნ. ვ.
 ვეენა 455, 3013 AL როტერდამი,
 ნიდერლანდები

(111) M 2009 19925 R1
(156) 2009 11 02
(186) 2029 11 02
(732) უნილექსერ ნ. ვ.
ვეენა 455, 3013 AL როტერდამი,
ნიდერლანდები

(111) M 2009 19927 R1
(156) 2009 11 02
(186) 2029 11 02
(732) უნილექსერ ნ. ვ.
ვეენა 455, 3013 AL როტერდამი,
ნიდერლანდები

(111) M 2009 19933 R1
(156) 2009 11 02
(186) 2029 11 02
(732) სოსიეტე დე პროდუი ნესტლე ს.ა.
CH-1800 ვევე, შვეიცარია

(111) M 1999 11808 R2
(156) 1999 04 19
(186) 2029 04 19
(732) სანბიმ პროდაქტს, ინკ.
2381 ვეზუკიუტივ სენტერ დრაივი,
ბოკა-რატონი, FL 33431, აშშ

უფლებების სრული ბალანსი

(111) M 2009 20055 R
 (732) სანოფი
 54, რიუ ლა ბოეტი, 75008 პარიზი,
 საფრანგეთი
 (770) ზენტივა კ.ს.
 უ კაბელოვნი 130, 10237 პრადა 10,
 დოლნი მეჩოლუპი, ჩეხეთის რესპუბლიკა
 (580) 19 07 2019

(111) M 1998 8320 R
 (732) ემერი ოლეოსემიკალს გმბჰ
 პაულ-თომას-შტრასე 56, 40599
 დიუსელდორფი, გერმანია
 (770) კოგნის იპ მენეჯმენტ გმბჰ
 ჰენკელ-შტრასე 67, 40589
 დიუსელდორფი, გერმანია
 (580) 23 08 2019

(111) M 1998 8321 R
 (732) ემერი ოლეოსემიკალს გმბჰ
 პაულ-თომას-შტრასე 56, 40599
 დიუსელდორფი, გერმანია
 (770) კოგნის იპ მენეჯმენტ გმბჰ
 ჰენკელ-შტრასე 67, 40589
 დიუსელდორფი, გერმანია
 (580) 23 08 2019

(111) M 2014 25276 R
 (732) ვენგერ ს.ა.
 რუ დე ბალ 63, 2800 დელემონი,
 შვეიცარია
 (770) ეინ-ქეი სინო-იუ-ეს ფეშენ კო., ლიმიტედ
 ოთახი 2008, მე-20 სართული, ფორტის
 ტაუერ, 250 კინგს როუდ, ნორზ პოინტ,
 ჰონგ-კონგი
 (580) 01 08 2019

(111) M 2015 25568 R
 (732) ერლე გმბჰ
 ინდუსტრიეშტრასე 3, 89165 დიტენჰაიმი,
 გერმანია
 (770) შპს „EHRLE CAUCASUS“
 მცხეთის ქ.24, ბ. 2, 0179, თბილისი,
 საქართველო
 (580) 23 08 2019

(111) M 2014 24873 R
 (732) შპს „ვეისმარკ“
 სულხან ცინცაძის ქ.12, სარ. 4, 0160,
 თბილისი, საქართველო

(770) შპს „შტოლცფარმა“
 სულხან ცინცაძის ქ.12, სართ. 4, 0160,
 თბილისი, საქართველო
 (580) 30 08 2019

(111) M 1999 11649 R
 (732) ბოსე პროდაქტს ბ.გ.
 გორსლაან 60,2441 RG პიურმერენდი,
 ნიდერლანდები
 (770) ბოსე ბ.გ.
 8, ნეივერჰეიდსტრატ, NL-1135 GE ედამი,
 ნიდერლანდები
 (580) 31 07 2019

(111) M 1999 11650 R
 (732) ბოსე პროდაქტს ბ.გ.
 გორსლაან 60,2441 RG პიურმერენდი,
 ნიდერლანდები
 (770) ბოსე ბ.გ.
 8, ნეივერჰეიდსტრატ, NL-1135 GE ედამი,
 ნიდერლანდები
 (580) 31 07 2019

(111) M 1999 11651 R
 (732) ბოსე პროდაქტს ბ.გ.
 გორსლაან 60,2441 RG პიურმერენდი,
 ნიდერლანდები
 (770) ბოსე ბ.გ.
 8, ნეივერჰეიდსტრატ, NL-1135 GE ედამი,
 ნიდერლანდები
 (580) 31 07 2019

(111) M 1996 3260 R
 (732) კლინიგენ ჰოლდინგს ლიმიტედ
 პიტკერნ ჰაუზი, კროუნ სქევიარი,
 ცენტრუმ 100, ბარტონ ონ ტრენტი,
 სტაფორდშირი, DE14 2 WW,
 გაერთიანებული სამეფო
 (770) ნოვარტის ვექსინს ენდ დიაგნოსტიკს,
 ინკ.
 350 მასაჩუსეტს ავენიუ, კემბრიჯი,
 MA 02149, აშშ
 (580) 30 07 2019

(111) M 2016 27775 R
 (732) ანზორ კარდანოვი
 ქ. ჩერკესკი, საბჭოს ქ.162, ბ. 24, ყარაჩაი-
 ჩერქეზეთის რესპუბლიკა,
 სტავროპოლის მხარე, რუსეთის ფედერაცია

(770) ღაშა ნორაკიძე
ონაძირე, სუვლოვის ქ.11, აფხაზეთი
(დეკნელობის მისამართი: გლდნის I
მიკრორაიონი, კორ. 16, ბ. 176, 0167 ,
თბილისი), საქართველო
(580) 30 08 2019

მფლობელის სახელის და/ან მისამართის ცვლილება

(111) M 1999 13016 R
 (732) მარსა იაგ სანაი ვე თიჯარეთ ანონიმ შირქეთი, ორგანიზე სანაი ბოლგესი რამაზანოღღუ მაჰ. მაჰმუთ ბაირამ ჯად. №9 შეიღი ფენდიკი/სტამბოღი, თურქეთი
 (770) მარსა იაგ სანაი ვე თიჯარეთ ანონიმ შირქეთი, ორგანიზე სანაი ბოლგესი ქუმჰურიეთ ქად., No.2/26 მანისა, თურქეთი
 (580) 30 08 2019

(111) M 1999 12891 R
 (732) მარსა იაგ სანაი ვე თიჯარეთ ანონიმ შირქეთი, ორგანიზე სანაი ბოლგესი რამაზანოღღუ მაჰ. მაჰმუთ ბაირამ ჯად. №9 შეიღი ფენდიკი/სტამბოღი, თურქეთი
 (770) მარსა იაგ სანაი ვე თიჯარეთ ანონიმ შირქეთი, ორგანიზე სანაი ბოლგესი ქუმჰურიეთ ქად., No.2/26 მანისა, თურქეთი
 (580) 30 08 2019

(111) M 1999 12892 R
 (732) მარსა იაგ სანაი ვე თიჯარეთ ანონიმ შირქეთი, ორგანიზე სანაი ბოლგესი რამაზანოღღუ მაჰ. მაჰმუთ ბაირამ ჯად. №9 შეიღი ფენდიკი/სტამბოღი, თურქეთი
 (770) მარსა იაგ სანაი ვე თიჯარეთ ანონიმ შირქეთი, ორგანიზე სანაი ბოლგესი ქუმჰურიეთ ქად., No.2/26 მანისა, თურქეთი
 (580) 30 08 2019

(111) M 1999 13065 R
 (732) მარსა იაგ სანაი ვე თიჯარეთ ანონიმ შირქეთი, ორგანიზე სანაი ბოლგესი რამაზანოღღუ მაჰ. მაჰმუთ ბაირამ ჯად. №9 შეიღი ფენდიკი/სტამბოღი, თურქეთი
 (770) მარსა იაგ სანაი ვე თიჯარეთ ანონიმ შირქეთი, ორგანიზე სანაი ბოლგესი ქუმჰურიეთ ქად., No.2/26 მანისა, თურქეთი
 (580) 30 08 2019

(111) M 2007 17598 R
 (732) კია მოტორს კორპორეიშენ 12 ჰეოღღეუენგ-რო, სეოჩო-გუ, სეუღი, კორეის რესპუბლიკა

(770) კია მოტორს კორპორეიშენ 231 იანგჯაე-ღონგი, სეოჩო-გუ, სეუღი 137-938, კორეის რესპუბლიკა
 (580) 30 08 2019

(111) M 2009 19433 R
 (732) აკციონერნოე ობჩესტვო „ნიუეგოროღსკი სიმიკო-ფარმაცეუტიჩესკი ზავოღ“ (აო „ნიუფარმ“) უღ. საღგანსკაია, 7, გსპ-459, ნიუნი-ნოგოროღი, 603950, რუსეთის ფედერაცია
 (770) ოუფენ ჯოინტ სტოკ კომპანი „ნიუნი ნოგოროღ ქემიკალ ენღ ფარმაცეუტიკალ პღანტ“ 7 საღგანსკაია სტრიტი, 603950, GSP-459, ნიუნი-ნოგოროღი, რუსეთის ფედერაცია
 (580) 30 08 2019

(111) M 2009 19434 R
 (732) აკციონერნოე ობჩესტვო „ნიუეგოროღსკი სიმიკო-ფარმაცეუტიჩესკი ზავოღ“ (აო „ნიუფარმ“) უღ. საღგანსკაია, 7, გსპ-459, ნიუნი-ნოგოროღი, 603950, რუსეთის ფედერაცია
 (770) ოუფენ ჯოინტ სტოკ კომპანი „ნიუნი ნოგოროღ ქემიკალ ენღ ფარმაცეუტიკალ პღანტ“ 7 საღგანსკაია სტრიტი, 603950, GSP-459, ნიუნი-ნოგოროღი, რუსეთის ფედერაცია
 (580) 30 08 2019

(111) M 2009 19486 R
 (732) აკციონერნოე ობჩესტვო „ნიუეგოროღსკი სიმიკო-ფარმაცეუტიჩესკი ზავოღ“ (აო „ნიუფარმ“) უღ. საღგანსკაია, 7, გსპ-459, ნიუნი-ნოგოროღი, 603950, რუსეთის ფედერაცია
 (770) ოუფენ ჯოინტ სტოკ კომპანი „ნიუნი ნოგოროღ ქემიკალ ენღ ფარმაცეუტიკალ პღანტ“ 7 საღგანსკაია სტრიტი, 603950, GSP-459, ნიუნი-ნოგოროღი, რუსეთის ფედერაცია
 (580) 30 08 2019

(111) M 2009 19628 R
 (732) ფრენკ პროვოსტ კოიფურ 133 რიუ დიუ ფობურგ სენტ ონორე, 75008 პარიზი, საფრანგეთი

(770) ფრენკ პროვოსტ კოიფურ
53 ავენიუ ფრანკლინ რუზველტი, 75008
პარიზი, საფრანგეთი
(580) 01 08 2019

(770) შპს „მაიშოპ“
აღ. ყაზბეგის გამზ. 44, 0177, თბილისი,
საქართველო
(580) 07 08 2019

(111) M 2009 19754 R
(732) ვიაკომ 18 მედია კვტ. ლტდ.
ზიონ ბიზნორდდ, სუბპაშ როუდ -ა,
ვილ პარლ (ისთ), მუმბაი, მუმბაი ს
იტ, მაჰარაშტრა 400057, ინდოეთი
(770) ვიაკომ 18 მედია კვტ. ლტდ.
36 ბ, დრ. რ.კ. შიროდკარ მარგი, პარელ
(ე), მუმბაი - 400012, ინდოეთი
(580) 26 08 2019

(111) M 2012 23190 R
(732) შპს „მაი.ჯი“
შალვა ნუცუბიძის ქ. 129ა, სართ. 4, 0186,
თბილისი, საქართველო
(770) შპს „მაიშოპ“
აღ. ყაზბეგის გამზ. 44, 0177, თბილისი,
საქართველო
(580) 07 08 2019

(111) M 2009 20115 R
(732) აბდი იბრაჰიმ ილაჩ სანაი ვე თიჯარეთ
ანონიმ შირქეთი
რეშითფაშა მაჰალესი ესკი ბიუიუქდერე
ჯადესი No:4 34467 მასლაქი სარიერი
სტამბოლი, თურქეთი
(770) აბდი იბრაჰიმ ილაჩ სანაი ვე თიჯარეთ
ანონიმ შირქეთი
ესკი ბიუიუქდერე ჯად. აიაზადა იოლუ
34398 No:5 მასლაქი, სტამბოლი,
თურქეთი
(580) 30 08 2019

(111) M 2012 23191 R
(732) შპს „მაი.ჯი“
შალვა ნუცუბიძის ქ. 129ა, სართ. 4, 0186,
თბილისი, საქართველო
(770) შპს „მაიშოპ“
აღ. ყაზბეგის გამზ. 44, 0177, თბილისი,
საქართველო
(580) 07 08 2019

(111) M 2009 20116 R
(732) აბდი იბრაჰიმ ილაჩ სანაი ვე თიჯარეთ
ანონიმ შირქეთი
რეშითფაშა მაჰალესი ესკი ბიუიუქდერე
ჯადესი No:4 34467 მასლაქი სარიერი
სტამბოლი, თურქეთი
(770) აბდი იბრაჰიმ ილაჩ სანაი ვე თიჯარეთ
ანონიმ შირქეთი
ესკი ბიუიუქდერე ჯად. აიაზადა იოლუ
34398 No:5 მასლაქი, სტამბოლი,
თურქეთი
(580) 30 08 2019

(111) M 2012 23192 R
(732) შპს „მაი.ჯი“
შალვა ნუცუბიძის ქ. 129ა, სართ. 4, 0186,
თბილისი, საქართველო
(770) შპს „მაიშოპ“
აღ. ყაზბეგის გამზ. 44, 0177, თბილისი,
საქართველო
(580) 07 08 2019

(111) M 2009 20055 R
(732) ზენტევა კ.ს.
უ კაბელოვნი 130, 10237 პრადა 10,
დოლნი მეჩოლუპი, ჩეხეთის რესპუბლიკა
(770) ზენტევა ა.ს.
უ კაბელოვნი 130, 10237 პრადა 10,
დოლნი მეჩოლუპი, ჩეხეთის რესპუბლიკა
(580) 19 07 2019

(111) M 2012 23193 R
(732) შპს „მაი.ჯი“
შალვა ნუცუბიძის ქ. 129ა, სართ. 4, 0186,
თბილისი, საქართველო
(770) შპს „მაიშოპ“
აღ. ყაზბეგის გამზ. 44, 0177, თბილისი,
საქართველო
(580) 07 08 2019

(111) M 2012 23189 R
(732) შპს „მაი.ჯი“
შალვა ნუცუბიძის ქ. 129ა, სართ. 4, 0186,
თბილისი, საქართველო

(111) M 2016 27941 R
(732) შპს „კამარა ექსპრესი“
დაბა წყნეთი, ილიკო სუხიშვილის ქ. 11,
ვაკის რაიონი, თბილისი, საქართველო
(770) შპს „კამარა ექსპრესი“
ლ. ასათიანის ქ.36ა, 0108, თბილისი,
საქართველო
(580) 05 09 2019

(111) M 2017 28496 R
(732) შპს „კამარა ექსპრესი“
დაბა წყნეთი, ილიკო სუხიშვილის ქ. 11,
ვაკის რაიონი, თბილისი, საქართველო
(770) შპს „კამარა ექსპრესი“
ღ. ასათიანის ქ.36ა, 0179, თბილისი,
საქართველო
(580) 05 09 2019

(111) M 2016 27634 R
(732) შპს „კამარა ექსპრესი“
დაბა წყნეთი, ილიკო სუხიშვილის ქ. 11,
ვაკის რაიონი, თბილისი, საქართველო
(770) შპს „კამარა ექსპრესი“
ღ. ასათიანის ქ.36ა, 0108, თბილისი,
საქართველო
(580) 05 09 2019

(111) M 2017 28497 R
(732) შპს „კამარა ექსპრესი“
დაბა წყნეთი, ილიკო სუხიშვილის ქ. 11,
ვაკის რაიონი, თბილისი, საქართველო
(770) შპს „კამარა ექსპრესი“
ღ. ასათიანის ქ. 36ა, 0108, თბილისი,
საქართველო
(580) 05 09 2019

(111) M 2016 27635 R
(732) შპს „კამარა ექსპრესი“
დაბა წყნეთი, ილიკო სუხიშვილის ქ. 11,
ვაკის რაიონი, თბილისი, საქართველო
(770) შპს „კამარა ექსპრესი“
ღ. ასათიანის ქ.36ა, 0108, თბილისი,
საქართველო
(580) 05 09 2019

(111) M 1996 3260 R
(732) ნოვარტის ვექსინს ენდ ლიაგნოსტიკს,
ინკ.
350 მასაჩუსეტს ავენიუ, კემბრიჯი,
MA 02149, აშშ
(770) ნოვარტის ვექსინს ენდ ლიაგნოსტიკს,
ინკ.
4560 ჰორტონ სტრიტ ემერვილი,
კალიფორნია 94608-2916, აშშ
(580) 30 07 2019

სასაქონლო ნიშნების რეგისტრაციის შეწყვეტა

(111) M 2009 19083 R

(151) 2009 02 13

(141) 2019 09 10

(732) ბრიტიშ ამერიკან ტობაკო (ბრენდზ)

ლიმიტიდ

გლოუბ ჰაუზი, 4 ტემპლ პლეისი,

ლონდონი WC 2R 2PG, გაერთიანებული

სამეფო

(111) M 2009 19086 R

(151) 2009 02 13

(141) 2019 09 10

(732) სააქციო საზოგადოება „აღიანს

ჯგუფი ჰოლდინგი“

თ. ჭოველიძის 24, 0108, თბილისი,

საქართველო

(111) M 1999 11532 R

(151) 1999 02 16

(141) 2019 09 10

(732) მარს ინკ.

6885 ელმ სტრიტი, მაკ-ლინი, ვირჯინია,

აშშ

(111) M 1999 11516 R

(151) 1999 02 16

(141) 2019 09 10

(732) სისტაჯენიქს ვაუნდ მენჯემენტ აი პი კო

ბ.გ., ნიდერლანდის შეზღუდული

პასუხისმგებლობის კომპანია

კაიზერსგრავტ 64, 1015CS, ამსტერდამი,

ნიდერლანდები

სისტემური საძიებლები გამოგონებები

**საერთაშორისო კლასიფიკაციის ინდექსის და განაცხადის
გამოქვეყნების ნომრის შესაბამისობის ცხრილი**

საერთაშორისო კლასიფიკაციის ინდექსი (51)	განაცხადის გამოქვეყნების ნომერი (10)
A 43 B 17/14; C 08 L 9/06	AP 2019 14777 A
A 61 K 31/4985; A 61 P 25/00; C 07 D 487/04	AP 2019 14615 A
A 61 K 31/519; A 61 K 31/437; C 07 D 487/04	AP 2019 14901 A
B 22 D 11/06	AP 2019 14718 A
B 32 B 1/08; B 32 B 27/34; B 32 B 27/32; B 32 B 27/18; B 32 B 27/08; F 16 L 9/12	AP 2019 14701 A
B 41 J 5/10; G 06 F 3/02	AP 2019 14785 A
B 67 D 1/06; B 67 D 1/04; F 16 K 11/18	AP 2019 14931 A
C 07 D 223/16	AP 2019 14518 A
E 21 D 13/00; E 21 D 20/02; E 21 D 11/10; E 21 D 11/00; E 21 D 9/00	AP 2019 14719 A

**განაცხადის გამოქვეყნების ნომრის დასაერთაშორისო
კლასიფიკაციის ინდექსის შესაბამისობის ცხრილი**

განაცხადის გამოქვეყნების ნომერი (10)	საერთაშორისო კლასიფიკაციის ინდექსი (51)
AP 2019 14518 A	C 07 D 223/16
AP 2019 14615 A	A 61 K 31/4985; A 61 P 25/00; C 07 D 487/04
AP 2019 14701 A	B 32 B 1/08; B 32 B 27/34; B 32 B 27/32; B 32 B 27/18; B 32 B 27/08; F 16 L 9/12
AP 2019 14718 A	B 22 D 11/06
AP 2019 14719 A	E 21 D 13/00; E 21 D 20/02; E 21 D 11/10; E 21 D 11/00; E 21 D 9/00
AP 2019 14777 A	A 43 B 17/14; C 08 L 9/06
AP 2019 14785 A	B 41 J 5/10; G 06 F 3/02
AP 2019 14901 A	A 61 K 31/519; A 61 K 31/437; C 07 D 487/04
AP 2019 14931 A	B 67 D 1/06; B 67 D 1/04; F 16 K 11/18

**საერთაშორისო კლასიფიკაციის ინდექსის, პატენტის ნომრისა
და გამოქვეყნების ნომრის შესაბამისობის ცხრილი**

საერთაშორისო კლასიფიკაციის ინდექსი (51)	პატენტის ნომერი (11)	განაცხადის გამოქვეყნების ნომერი (10)
A 61 K 31/495; A 61 P 25/24; A 61 P 25/28; A 61 P 25/18; C 07 D 295/096; C 07 D 207/28	P 2019 7020 B	AP 2019 14622 A
B 28 B 1/08; E 04 C 2/26	P 2019 7023 B	AP 2019 14792 A
C 22 B 3/08; C 22 B 47/00; C 25 C 1/06	P 2019 7021 B	AP 2019 14617 A
C 25 C 5/02; C 25 C 7/02	P 2019 7022 B	AP 2019 14629 A
H 01 H 33/00	P 2019 7018 B	AP 2019 14818 A
H 02 B 11/02	P 2019 7017 B	AP 2019 14801 A
H 02 B 13/02	P 2019 7019 B	AP 2019 14807 A

პატენტის ნომრის, განაცხადის გამოქვეყნების ნომრისა და საერთაშორისო კლასიფიკაციის ინდექსის შესაბამისობის ცხრილი

პატენტის ნომერი (11)	განაცხადის გამოქვეყნების ნომერი (10)	საერთაშორისო კლასიფიკაციის ინდექსი (51)
P 2019 7017 B	AP 2019 14801 A	H 02 B 11/02
P 2019 7018 B	AP 2019 14818 A	H 01 H 33/00
P 2019 7019 B	AP 2019 14807 A	H 02 B 13/02
P 2019 7020 B	AP 2019 14622 A	A 61 K 31/495; A 61 P 25/24; A 61 P 25/28; A 61 P 25/18; C 07 D 295/096; C 07 D 207/28
P 2019 7021 B	AP 2019 14617 A	C 22 B 3/08; C 22 B 47/00; C 25 C 1/06
P 2019 7022 B	AP 2019 14629 A	C 25 C 5/02; C 25 C 7/02
P 2019 7023 B	AP 2019 14792 A	B 28 B 1/08; E 04 C 2/26

განაცხადის ნომრის, განაცხადის გამოქვეყნების ნომრისა და პატენტის ნომრის შესაბამისობის ცხრილი

განაცხადის ნომერი (21)	განაცხადის გამოქვეყნების ნომერი (10)	პატენტის ნომერი (11)
AP 2017 14617	AP 2019 14617 A	P 2019 7021 B
AP 2016 14622	AP 2019 14622 A	P 2019 7020 B
AP 2017 14629	AP 2019 14629 A	P 2019 7022 B
AP 2018 14792	AP 2019 14792 A	P 2019 7023 B
AP 2018 14801	AP 2019 14801 A	P 2019 7017 B
AP 2018 14807	AP 2019 14807 A	P 2019 7019 B
AP 2018 14818	AP 2019 14818 A	P 2019 7018 B

ღიზინები

საერთაშორისო კლასიფიკაციის ინდექსის და განაცხადის გამოქვეყნების ნომრის შესაბამისობის ცხრილი

საერთაშორისო კლასიფიკაციის ინდექსი (51)	განაცხადის გამოქვეყნების ნომერი (10)
03-01	AD 2019 1091 S
06-01	AD 2019 1080 S

განაცხადის გამოქვეყნების ნომრის და საერთაშორისო კლასიფიკაციის ინდექსის შესაბამისობის ცხრილი

განაცხადის გამოქვეყნების ნომერი (10)	საერთაშორისო კლასიფიკაციის ინდექსი (51)
AD 2019 1080 S	06-01
AD 2019 1091 S	03-01

საერთაშორისო კლასიფიკაციის ინდექსის, კატეგორიის ნომრისა
და გამოქვეყნების ნომრის შესაბამისობის ცხრილი

საერთაშორისო კლასიფიკაციის ინდექსი (51)	რეგისტრაციის ნომერი (11)	ბანაცხადის გამოქვეყნების ნომერი (10)
11-01	D 2019 817 S	AD 2019 1069 S

კატეგორიის ნომრის, ბანაცხადის გამოქვეყნების ნომრისა
და საერთაშორისო კლასიფიკაციის ინდექსის შესაბამისობის ცხრილი

რეგისტრაციის ნომერი (11)	ბანაცხადის გამოქვეყნების ნომერი (10)	საერთაშორისო კლასიფიკაციის ინდექსი (51)
D 2019 817 S	AD 2019 1069 S	11-01

ბანაცხადის ნომრის, ბანაცხადის გამოქვეყნების ნომრისა
და კატეგორიის ნომრის შესაბამისობის ცხრილი

ბანაცხადის ნომერი (21)	ბანაცხადის გამოქვეყნების ნომერი (10)	რეგისტრაციის ნომერი (11)
AD 2018 1069	AD 2019 1069 S	D 2019 817 S

სასაქონლო ნიშნები

რეგისტრაციის ნომრის, განაცხადის ნომრის,
განაცხადის გამოქვეყნების ნომრისა და ბიულეტენის ნომრის
შესაბამისობის ცხრილი

რეგისტრაციის ნომერი (11)	განაცხადის ნომერი (210)	განაცხადის გამოქვეყნების ნომერი (260)	ბიულეტენის ნომერი
1	2	3	4
M 2013 23684P R	AM 104806	AM 2011 104806 A	18(526)/2019
M 2019 31694 R	AM 104682	–	18(526)/2019
M 2019 31695 R	AM 2018 100009	AM 2019 100009 A	10(518) 2019
M 2019 31696 R	AM 2018 100010	AM 2019 100010 A	10(518) 2019
M 2019 31697 R	AM 2018 100011	AM 2019 100011 A	10(518) 2019
M 2019 31698 R	AM 2018 100012	AM 2019 100012 A	10(518) 2019
M 2019 31699 R	AM 2018 100014	AM 2019 100014 A	10(518) 2019
M 2019 31700 R	AM 2018 100015	AM 2019 100015 A	10(518) 2019
M 2019 31701 R	AM 2018 100016	AM 2019 100016 A	10(518) 2019
M 2019 31702 R	AM 2018 100026	AM 2019 100026 A	10(518) 2019
M 2019 31703 R	AM 2018 100049	AM 2019 100049 A	10(518) 2019
M 2019 31704 R	AM 2018 100050	AM 2019 100050 A	10(518) 2019
M 2019 31705 R	AM 2018 100067	AM 2019 100067 A	10(518) 2019
M 2019 31706 R	AM 2018 95941	AM 2019 95941 A	11(519) 2019
M 2019 31707 R	AM 2018 96501	AM 2019 96501 A	5(513) 2019
M 2019 31708 R	AM 2018 96572	AM 2019 96572 A	7(515) 2019
M 2019 31709 R	AM 2018 97228	AM 2019 97228 A	10(518) 2019
M 2019 31710 R	AM 2018 98244	AM 2019 98244 A	4(512) 2019
M 2019 31711 R	AM 2018 98670	AM 2019 98670 A	5(513) 2019
M 2019 31712 R	AM 2018 98671	AM 2019 98671 A	5(513) 2019
M 2019 31713 R	AM 2018 98693	AM 2019 98693 A	7(515) 2019
M 2019 31714 R	AM 2018 98974	AM 2019 98974 A	6(514) 2019
M 2019 31715 R	AM 2018 99189	AM 2019 99189 A	6(514) 2019
M 2019 31716 R	AM 2018 99194	AM 2019 99194 A	9(517) 2019
M 2019 31717 R	AM 2018 99299	AM 2019 99299 A	9(517) 2019
M 2019 31718 R	AM 2018 99328	AM 2019 99328 A	9(517) 2019
M 2019 31719 R	AM 2018 99336	AM 2019 99336 A	9(517) 2019
M 2019 31720 R	AM 2018 99337	AM 2019 99337 A	8(516) 2019
M 2019 31721 R	AM 2018 99433	AM 2019 99433 A	10(518) 2019
M 2019 31722 R	AM 2018 99439	AM 2019 99439 A	10(518) 2019
M 2019 31723 R	AM 2018 99452	AM 2019 99452 A	9(517) 2019
M 2019 31724 R	AM 2018 99453	AM 2019 99453 A	9(517) 2019
M 2019 31725 R	AM 2018 99454	AM 2019 99454 A	9(517) 2019
M 2019 31726 R	AM 2018 99455	AM 2019 99455 A	9(517) 2019
M 2019 31727 R	AM 2018 99456	AM 2019 99456 A	9(517) 2019
M 2019 31728 R	AM 2018 99463	AM 2019 99463 A	9(517) 2019
M 2019 31729 R	AM 2018 99651	AM 2019 99651 A	10(518) 2019
M 2019 31730 R	AM 2018 99652	AM 2019 99652 A	10(518) 2019
M 2019 31731 R	AM 2018 99653	AM 2019 99653 A	10(518) 2019
M 2019 31732 R	AM 2018 99759	AM 2019 99759 A	9(517) 2019
M 2019 31733 R	AM 2018 99761	AM 2019 99761 A	9(517) 2019
M 2019 31734 R	AM 2018 99774	AM 2019 99774 A	9(517) 2019
M 2019 31735 R	AM 2018 99780	AM 2019 99780 A	10(518) 2019
M 2019 31736 R	AM 2018 99868	AM 2019 99868 A	10(518) 2019
M 2019 31737 R	AM 2018 99951	AM 2019 99951 A	10(518) 2019
M 2019 31738 R	AM 2018 99952	AM 2019 99952 A	10(518) 2019

1	2	3	4
M 2019 31739 R	AM 2018 99961	AM 2019 99961 A	10(518) 2019
M 2019 31740 R	AM 2019 104680	–	18(526)/2019
M 2019 31741 R	AM 2019 104450	–	18(526)/2019
M 2019 31742 R	AM 2019 104742	–	18(526)/2019

ბანაცხადის გამოქვეყნების ნომრის და ბანაცხადის ნომრის შესაბამისობის ცხრილი

ბანაცხადის გამოქვეყნების ნომერი (260)	ბანაცხადის ნომერი (210)	1	2
1	2		
AM 2019 98406 A*	AM 98406*	AM 2019 101664 A	AM 101664
AM 2019 101228 A	AM 101228	AM 2019 101674 A	AM 101674
AM 2019 101229 A	AM 101229	AM 2019 101680 A	AM 101680
AM 2019 101401 A	AM 101401	AM 2019 101689 A	AM 101689
AM 2019 101495 A	AM 101495	AM 2019 101694 A	AM 101694
AM 2019 101515 A	AM 101515	AM 2019 101930 A	AM 101930
AM 2019 101622 A	AM 101622	AM 2019 101931 A	AM 101931
AM 2019 101623 A	AM 101623	AM 2019 101932 A	AM 101932
AM 2019 101624 A	AM 101624	AM 2019 102021 A	AM 102021
AM 2019 101625 A	AM 101625	AM 2019 102022 A	AM 102022
AM 2019 101626 A	AM 101626	AM 2019 102023 A	AM 102023
AM 2019 101627 A	AM 101627	AM 2019 102041 A	AM 102041
AM 2019 101633 A	AM 101633	AM 2019 102043 A	AM 102043
AM 2019 101650 A	AM 101650	AM 2019 102044 A	AM 102044
AM 2019 101654 A	AM 101654	AM 2019 102047 A	AM 102047
AM 2019 101663 A	AM 101663	AM 2019 102048 A	AM 102048
		AM 2019 102049 A	AM 102049
		AM 2019 102143 A	AM 102143
		AM 2019 102154 A	AM 102154
		AM 2019 102161 A	AM 102161
		AM 2019 102170 A	AM 102170

ბანაცხადის გამოქვეყნების ნომრის საქმიანობის საქონლისა და/ან მომსახურების კლასის მიხედვით

საქონლისა და/ან მომსახურების კლასი (511)	ბანაცხადის გამოქვეყნების ნომერი (260)	1	2
1	2		
1	AM 2019 102154 A	5	AM 2019 102154 A
2	AM 2019 102154 A	7	AM 2019 102161 A
3	AM 2019 102154 A	9	AM 2019 102021 A
4	AM 2019 102154 A	9	AM 2019 102047 A
5	AM 2019 101495 A	9	AM 2019 102048 A
5	AM 2019 101622 A	9	AM 2019 102049 A
5	AM 2019 101623 A	9	AM 2019 102161 A
5	AM 2019 101624 A	11	AM 2019 102154 A
5	AM 2019 101625 A	11	AM 2019 102161 A
5	AM 2019 101626 A	12	AM 2019 102154 A
5	AM 2019 101627 A	14	AM 2019 102154 A
		14	AM 2019 102161 A
		18	AM 2019 102154 A
		20	AM 2019 102041 A
		21	AM 2019 102154 A
		22	AM 2019 102154 A

1	2
25	AM 2019 102154 A
28	AM 2019 102154 A
29	AM 2019 101401 A
29	AM 2019 101633 A
29	AM 2019 102170 A
30	AM 2019 101401 A
30	AM 2019 101515 A
30	AM 2019 101689 A
30	AM 2019 101694 A
30	AM 2019 101931 A
30	AM 2019 101932 A
30	AM 2019 102022 A
30	AM 2019 102023 A
30	AM 2019 102154 A
31	AM 2019 101650 A
31	AM 2019 102154 A
31	AM 2019 102170 A
32	AM 2019 102043 A
32	AM 2019 102044 A
32	AM 2019 102143 A
33	AM 2019 98406 A*
33	AM 2019 101663 A
33	AM 2019 101664 A
33	AM 2019 101680 A
33	AM 2019 101930 A
33	AM 2019 102154 A
34	AM 2019 102154 A
35	AM 2019 98406 A*
35	AM 2019 101495 A
35	AM 2019 102021 A

1	2
35	AM 2019 102043 A
35	AM 2019 102044 A
35	AM 2019 102154 A
35	AM 2019 102161 A
36	AM 2019 102021 A
36	AM 2019 102047 A
36	AM 2019 102048 A
36	AM 2019 102049 A
36	AM 2019 102154 A
37	AM 2019 101654 A
37	AM 2019 102041 A
37	AM 2019 102154 A
38	AM 2019 102154 A
38	AM 2019 102161 A
39	AM 2019 102154 A
40	AM 2019 102154 A
41	AM 2019 102021 A
41	AM 2019 102154 A
42	AM 2019 102021 A
42	AM 2019 102154 A
42	AM 2019 102161 A
43	AM 2019 101228 A
43	AM 2019 101229 A
43	AM 2019 101674 A
43	AM 2019 102154 A
43	AM 2019 102170 A
44	AM 2019 102154 A
45	AM 2019 102154 A
45	AM 2019 102161 A

დაჩქარებული პროცედურით რეგისტრირებული სასაქონლო ნიშნის ნომრის საძიებელი საქონლისა და/ან მომსახურების კლასის მიხედვით

საქონლისა და/ან მომსახურების კლასი (51)	დაჩქარებული პროცედურით რეგისტრირებული სასაქონლო ნიშნის ნომერი (11)
7	M 2019 31742 R
8	M 2019 31742 R
9	M 2019 31741 R
9	M 2019 31742 R
11	M 2019 31742 R
33	M 2019 31740 R
35	M 2019 31740 R
35	M 2019 31741 R
38	M 2019 31741 R
41	M 2019 31694 R
41	M 2019 31741 R
42	M 2019 31741 R
45	M 2019 31741 R

სამრეწველო საკუთრების
ოფიციალური ბიულეტენი

18(526)

გამოგონებები
ღიზინები
სასაქონლო ნიშნები

მთავარი რედაქტორი:	ნ. ბებრიშვილი
პორექტორი:	ლ. ჭანტურია
დამაბაბაღონებელი:	მ. ორდენიძე
	ქ. სვანიძე
პოლიგრაფიული ჯგუფი:	მ. მეჩტიშვილი
	ი. გოგოლაშვილი
	ლ. დოლიძე

ხელმოწერილია გამოსაცემად: 2019 09 24

ტირაჟი: 25
შეკვეთა №18

ბიულეტენის ელექტრონული ვერსიის გაცნობა შესაძლებელია საქპატენტის ვებგვერდზე

სათაო ოფისი: 3300 ქ. მცხეთა, ანტიოქიის ქ. №5; ფაქსი: (+995 32) 2252531
0179 ქ. თბილისი, ნინო რამიშვილის ქ. №4; ტელ.: (+995 32) 2252533
info@sakpatenti.org.ge
www.sakpatenti.gov.ge