

საქართველოს ინტელექტუალური საკუთრების
ეროვნული ცენტრი
საქპატენტი

**სამრეწველო საკუთრების
ო ფ ი ს ი ა ლ უ რ ი
ბ ი უ ლ ე ტ ე ნ ი**

24(484)

გამოგონებები

სასარგებლო მოდელები

დიზაინები

სასაქონლო ნიშნები

საქონლის ადგილწარმოშობის დასახელებები

საერთაშორისო კოდეზი ბიბლიოგრაფიული მონაცემების იდენტიფიკაციისთვის

გამოგონებები, სასარგებლო მოდელები

- (10) – ექსპერტიზაგადასმული განაცხადის გამოქვეყნების ნომერი
- (11) – პატენტის ნომერი და სახეობის კოდი
- (21) – განაცხადის სარეგისტრაციო ნომერი
- (22) – განაცხადის შეტანის თარიღი
- (23) – სავაჭრო ნიშნის პრიორიტეტის თარიღი ან ადრინდელი პრიორიტეტის მქონე განაცხადის შეტანის თარიღი და, თუ შესაძლებელია, განაცხადის ომერი
- (24) – თარიღი, რომლიდანაც იწყება პატენტის მოქმედება
- (31) – საპრიორიტეტო განაცხადის ნომერი
- (32) – საპრიორიტეტო განაცხადის შეტანის თარიღი
- (33) – კოდი ქვეყნის ან რეგიონული ორგანიზაციისა, რომლის უწყებამაც მიანიჭა ნომერი საპრიორიტეტო განაცხადს
- (44) – დამავი სახეობის კური ანონსი, მაგრამ ექსპერტიზაგადასმული განაცხადის გამოქვეყნების თარიღი და ბიულეტენის ნომერი
- (45) – რეგისტრაცია გათვლილი საპატენტო სახეობის გამოქვეყნების თარიღი
- (51) – საერთაშორისო საპატენტო კლასიფიკაციის ინდექსი

- (54) – გამოგონების დასახელება
- (57) – რეფერატის ტექსტი
- (60) – სრულ ექსპერტიზაგადასმული გამოგონებაზე უცხოური საპატენტო უწყების მიერ გაცემული დამავი სახეობის ნომერი, თარიღი, რომლიდანაც იწყება ამ დამავი სახეობის მოქმედება, და კოდი ქვეყნის ან რეგიონული ორგანიზაციისა, რომლის უწყებამაც გასცა ეს დამავი სახეობა
- (62) – უფრო ადრინდელი განაცხადის ნომერი და, თუ შესაძლებელია, წარდგენის თარიღი გამოცალკევებული განაცხადის შემთხვევაში
- (71) – განმცხადებლის სახელი, გვარი (ქვეყნის კოდი)
- (72) – გამომგონებლის სახელი, გვარი (ქვეყნის კოდი)
- (73) – პატენტმფლობელის სახელი, გვარი (ქვეყნის კოდი), მისამართი
- (74) – წარმომადგენლის ან პატენტმწმუნებულის სახელი, გვარი
- (85) – საერთაშორისო განაცხადის უროვნული ფაზის დაწყების თარიღი
- (86) – საერთაშორისო განაცხადის ნომერი და შეტანის თარიღი
- (87) – საერთაშორისო განაცხადის გამოქვეყნების ნომერი და თარიღი

ლიზინი

- (10) – განაცხადის გამოქვეყნების ნომერი
- (11) – პატენტის ნომერი და სახეობის კოდი ან რეგისტრაციის ნომერი
- (15) – რეგისტრაციის თარიღი/პატენტის გაგრძელების თარიღი
- (18) – პატენტის ან რეგისტრაციის მოქმედების ვადის გასვლის სავარაუდო თარიღი
- (21) – განაცხადის ნომერი
- (22) – განაცხადის შეტანის თარიღი
- (23) – სავაჭრო ნიშნის პრიორიტეტის თარიღი ან ადრინდელი პრიორიტეტის მქონე განაცხადის შეტანის თარიღი და, თუ შესაძლებელია, განაცხადის ნომერი
- (24) – თარიღი, რომლიდანაც იწყება პატენტის მოქმედება
- (28) – ღიზანების რაოდენობა განაცხადში
- (30) – საპრიორიტეტო მონაცემები (განაცხადის ნომერი, განაცხადის შეტანის თარიღი და ორასოიანი კოდი იმ ორგანიზაციის იდენტიფიკაციისათვის, სადაც იყო წარდგენილი საპრიორიტეტო განაცხადი)
- (31) – საპრიორიტეტო განაცხადის ნომერი
- (32) – საპრიორიტეტო განაცხადის შეტანის თარიღი
- (33) – კოდი ქვეყნის ან რეგიონული ორგანიზაციისა, რომლის უწყებამაც მიანიჭა ნომერი საპრიორიტეტო განაცხადს
- (34) – IASO-ს სტანდარტის (ST.3) შესაბამის ორასოიანი კოდი იმ ორგანიზაციის იდენტიფიკაციისათვის, სადაც იყო წარდგენილი საპრიორიტეტო განაცხადი
- (44) – ღიზანის გამოქვეყნების თარიღი და ბიულეტენის ნომერი (პირველი პუბლიკაცია)

- (45) – საერთაშორისო ბიუროს მიერ დარეგისტრირებული ღიზანის გამოქვეყნების თარიღი და ბიულეტენის ნომერი
- (51) – ღიზანის საერთაშორისო კლასიფიკაცია (ლოკარნოს კლასიფიკაციის კლასი და ქვეკლასი)
- (54) – ღიზანის დასახელება
- (55) – ღიზანის გამოცხადება
- (57) – ღიზანის არსებითი ნიშნების აღწერა, ფერის ჩათვლით
- (58) – ყველა სახის ცვლილების შესახებ რეესტრში ჩანაწერის შეტანის თარიღი
- (62) – ადრინდელი განაცხადის, რეგისტრაციის ან სახეობის ნომერი და, თუ შესაძლებელია, წარდგენის თარიღი, გამოცალკევებული განაცხადის შემთხვევაში
- (71) – განმცხადებლის სახელი, გვარი (ქვეყნის კოდი), მისამართი
- (72) – ავტორის სახელი, გვარი ან დასახელება (ქვეყნის კოდი)
- (73) – პატენტმფლობელის სახელი, გვარი (ქვეყნის კოდი), მისამართი
- (74) – წარმომადგენლის სახელი, გვარი და მისამართი
- (81) – შესაბამისი მონაწილე მხარეები:
 - II. მონაწილე მხარეები, აღნიშნული 1960 წლის აქტის თანახმად
 - III. მონაწილე მხარეები, აღნიშნული 1999 წლის აქტის თანახმად
- (85) – მფლობელის მუდმივი საცხოვრებელი ადგილი
- (86) – მფლობელის მოქალაქეობა
- (87) – მფლობელის საცხოვრებელი ადგილი
- (88) – ქვეყანა, სადაც მფლობელს აქვს ნამდვილი და მოქმედი სამრეწველო ან სავაჭრო სანარმო

სასაქონლო ნიშნები

- (111) – რეგისტრაციის ნომერი
- (151) – რეგისტრაციის თარიღი
- (156) – რეგისტრაციის ვადის გაგრძელების თარიღი
- (181) – რეგისტრაციის ვადის გასვლის სავარაუდო თარიღი
- (186) – ვადის გაგრძელების გასვლის სავარაუდო თარიღი
- (141) – რეგისტრაციის მოქმედების ვადის გაუქმების თარიღი
- (210) – განაცხადის ნომერი
- (220) – განაცხადის შეტანის თარიღი
- (230) – სავაჭრო ნიშნის მონაცემები
- (260) – ნომერი განაცხადისა, რომელზედაც გამოკანონდა ექსპერტიზის დადებითი გადაწყვეტილება რეგისტრაციის შესახებ (გამოქვეყნების ნომერი)
- (310) – პირველი განაცხადის ნომერი
- (320) – პირველი განაცხადის შეტანის თარიღი
- (330) – პირველი განაცხადის მიმღები უროვნული ან რეგიონული უწყების ან ორგანიზაციის საიდენტიფიკაციო კოდი
- (51) – საქონლისა და მომსახურების საერთაშორისო კლასიფიკაცია სასაქონლო ნიშნის რეგისტრაციისათვის და/ან კლასიფიკირებული საქონლისა და/ან მომსახურების ჩამონათვალი
- (531) – სასაქონლო ნიშნის გამოცხადების თარიღი და/ან ელემენტების აღწერა სასაქონლო ნიშნის გამოცხადების თარიღის საერთაშორისო კლასიფიკაციის (ვენის კლასიფიკაცია) მიხედვით

- (540) – ნიშნის გამოცხადება
- (550) – სასაქონლო ნიშნის ტიპი ან სახეობა
- (580) – განაცხადსა და ნიშნის რეგისტრაციისთან დაკავშირებული ყველა სახის ცვლილებაზე ჩანაწერის შეტანის თარიღი
- (591) – ინფორმაცია განცხადებულ ფერებზე
- (731) – განმცხადებლის სახელი და მისამართი
- (732) – მფლობელის სახელი და მისამართი
- (740) – წარმომადგენლის სახელი და მისამართი
- (750) – მიმონწერის მისამართი
- (770) – ცვლილებაზე განმცხადებლის ან მფლობელის სახელი და მისამართი უფლების გადაცემის შემთხვევაში
- (771) – ცვლილებაზე განმცხადებლის ან მფლობელის სახელი და მისამართი უფლების გადაცემის გარეშე
- (791) – ლიცენზიაციის სახელი და მისამართი
- (793) – ლიცენზიის პირობები და/ან შეზღუდვაზე მიწიშება (ლიცენზიის სახე, სალიცენზიო ხელშეკრულების ნომერი, სალიცენზიო ხელშეკრულების თარიღი, სალიცენზიო ხელშეკრულების მოქმედების ვადა)
- (800) – სასაქონლო ნიშნის რეგისტრაციის მონაცემები ნიშნის საერთაშორისო რეგისტრაციის მდრიდის ხელშეკრულებასთან დაკავშირებული პროტოკოლის მიხედვით (საერთაშორისო რეგისტრაციის ნომერი)

- (21) AP 0000 000000 – გამოგონებაზე განაცხადის ნომერი
- (10) AP 0000 0000 A – გამოგონებაზე განაცხადის გამოქვეყნების ნომერი (პირველი პუბლიკაცია)
- (11) P 0000 0000 B – გამოგონების პატენტის ნომერი (მეორე პუბლიკაცია)
- (21) API 0000 000000 – შემოტანილ პატენტზე განაცხადის ნომერი
- (11) PI 0000 0000 A – შემოტანილი პატენტის ნომერი (პირველი პუბლიკაცია)
- (21) AU 0000 000000 – სასარგებლო მოდელებზე განაცხადის ნომერი
- (10) AU 0000 0000 U – სასარგებლო მოდელებზე განაცხადის გამოქვეყნების ნომერი (პირველი პუბლიკაცია)
- (11) U 0000 0000 Y – სასარგებლო მოდელების პატენტის ნომერი (მეორე პუბლიკაცია)
- (21) AD 0000 000000 – ღიზანზე განაცხადის ნომერი
- (10) AD 0000 0000 S – ღიზანზე განაცხადის გამოქვეყნების ნომერი (პირველი პუბლიკაცია)
- (11) D 0000 0000 S – ღიზანის პატენტის ნომერი (მეორე პუბლიკაცია)

- M – სასაქონლო ნიშანი
- (210) AM 0000 000000 – განაცხადის ნომერი
- (260) AAM 0000 00000 A – განაცხადის გამოქვეყნების ნომერი
- (111) M 0000 00000 R – რეგისტრაციის ნომერი
- MMM0000 00000 Rn – მომდევნო ვადით რეგისტრაციის ნომერი, სადაც n=1, 2, 3...
- M 0000 00000 R(P) – რეგისტრაციის ნომერი ნიშანზე უფლების ნაწილობრივი გადაცემისას
- * – საქპატენტის სააპელაციო პალარის გადაწყვეტილების შემდეგ გამოქვეყნებული განაცხადის ნომერი
- ** – სასამართლოს გადაწყვეტილების შემდეგ გამოქვეყნებული განაცხადის ნომერი

გამოგონებებისა და სასარგებლო მოდელების საერთაშორისო კლასიფიკაციის იდენტიფიკაცია

- განყოფილება A – ადამიანის პირველადი მოთხოვნილების საგნები
- განყოფილება B – ტექნოლოგიური პროცესები; ტრანსპორტირება
- განყოფილება C – ქიმიკა; მეტალურგია
- განყოფილება D – საფეიქრო ნაწარმი; ქალაქი
- განყოფილება E – მშენებლობა; საბითონ საქმი; სტაციონარული ნაგებობები
- განყოფილება F – მექანიკა; განათება; გათბობა; იარაღი; ასაფეთქებელი საშუალებები
- განყოფილება G – ფიზიკა
- განყოფილება H – ელექტრონობა

**ისმო-ს წევრი სახელმწიფოებისა და ორგანიზაციების აღნიშვნის
ორასობიანი კოდეზი
(ისმოს სტანდარტი ST.3)**

AD	ანდორა	GD	გრენადა	MY	მალაიზია
AE	არაბთა გაერთიანებული საამიროები	GE	საქართველო	MZ	მოზამბიკი
AF	ავღანეთი	GG	გენზი	NA	ნამიბია
AG	ანტიგუა და ბარბუდა	GH	განა	NE	ნიგერი
AI	ანგილია	GI	გიბრალტარი	NG	ნიგერია
AL	ალბანეთი	GL	გრენლანდია	NI	ნიჟარაგუა
AM	სომხეთი	GM	გამბია	NL	ნიდერლანდები
AN	ანტილის კუნძულები (ნიდერლანდები)	GN	გვინეა	NO	ნორვეგია
AO	ანგოლა	GQ	ეკვატორული გვინეა	NP	ნეპალი
AP	ინტელექტუალური საკუთრების აფრიკის რეგიონალური ორგანიზაცია (ARIPO)	GR	საბერძნეთი	NR	ნაურუ
AR	არგენტინა	GS	სამხრეთი ჯორჯია და სამხრეთი სენდვიჩის კუნძულები	NZ	ახალი ზელანდია
AT	ავსტრია	GT	გვატემალა	OA	აფრიკის ინტელექტუალური საკუთრების ორგანიზაცია (OAPI)
AU	ავსტრალია	GW	გვინეა-ბისაუ	OM	ომანი
AW	არუბა	GY	გაიანა	PA	პანამა
AZ	აზერბაიჯანი	HK	ჰონგ კონგი	PE	პერუ
BA	ბოსნია და ჰერცეგოვინა	HN	ჰონდურასი	PG	პაპუა-ახალი გვინეა
BB	ბარბადოსი	HR	ხორვატია	PH	ფილიპინები
BD	ბანგლადეში	HT	ჰაიტი	PK	პაკისტანი
BE	ბელგია	HU	უნგრეთი	PL	პოლონეთი
BF	ბურკინა-ფასო	IB	ინტელექტუალური საკუთრების მსოფლიო ორგანიზაციის (ისმო, WIPO) საერთაშორისო ბიურო	VE	ვენესუელა
BG	ბულგარეთი	ID	ინდონეზია	VG	ვირჯინის კუნძულები (ბრიტანეთი)
BH	ბაჰრეინი	IE	ირლანდია	PY	პარაგვაი
BI	ბურუნდი	IL	ისრაელი	QA	კატარი
BJ	ბენინი	IM	მენის კუნძული	QZ	ევროპის თანამეგობრობის მცენარეთა ჯიშების უწყება (CPVO)
BM	ბერმუდის კუნძულები	IN	ინდოეთი	RO	რუმინეთი
BN	ბრუნეი-დარუსალამი	IQ	ირაკი	RS	სერბია
BO	ბოლივია	IR	ირანის ისლამური რესპუბლიკა	RU	რუსეთის ფედერაცია
BR	ბრაზილია	IS	ისლანდია	RW	რუანდა
BS	ბაჰამის კუნძულები	IT	იტალია	SA	საუდის არაბეთი
BT	ბჰუტანი	JE	ჯეზი	SB	სოლომონის კუნძულები
BV	ბუვეტის კუნძულები	JM	იამაიკა	SC	სეიშელის კუნძულები
BW	ბოტსვანა	JO	იორდანია	SD	სუდანი
BX	ბენელუქსის ინტელექტუალური საკუთრების უწყება (BOIP)	JP	იაპონია	SE	შვედეთი
BY	ბელორუსია	KE	კენია	SG	სინგაპური
BZ	ბელისი	KG	ყირგიზეთი	SH	წმინდა ჰელენის კუნძული
CA	კანადა	KH	კამბოჯა	SI	სლოვენია
CD	კონგოს დემოკრატიული რესპ.	KI	კირიბატი	SK	სლოვაკია
CF	ცენტრალური აფრიკის რესპ.	KM	კომორის კუნძულები	SL	სიერა-ლეონე
CG	კონგო	KN	სენტ კიტსი და ნევისი	SM	სან-მარინო
CH	შვეიცარია	KP	კორეის სახალხო დემოკრატიული რესპუბლიკა	SN	სენეგალი
CI	კოტ-დ'ივუარი	KR	კორეის რესპუბლიკა	SO	სომალი
CK	კუკის კუნძულები	KW	კუვეიტი	SR	სურინამი
CL	ჩილე	KY	კაიმენის კუნძულები	ST	სან-ტომე და პრინსიპი
CM	კამერუნი	KZ	ყაზახეთი	SV	სალვადორი
CN	ჩინეთი	LA	ლაოსი	SY	სირია
CO	კოლუმბია	LB	ლიბანი	SZ	სვაზილენდი
CR	კოსტა-რიკა	PT	პორტუგალია	TC	თურქის და კაიკოსის კუნძულები
CU	კუბა	PW	პალაუ	TD	ჩადი
CV	მწვანე კონცხის კუნძულები	LC	სენტ-ლუსია	TG	ტოგო
CY	კვიპროსი	LI	ლიხტენშტაინი	TH	ტაილანდი
CZ	ჩეხეთის რესპუბლიკა	LK	შრი-ლანკა	TJ	ტაჯიკეთი
DE	გერმანია	LR	ლიბერია	TL	ტიმოლ-ლესტე
DJ	ჯიბუტი	LS	ლესოტო	TM	თურქმენეთი
DK	დანია	LT	ლიტვა	TN	ტუნისი
DM	დომინიკა	LU	ლუქსემბურგი	TO	ტონგა
DO	დომინიკელთა რესპუბლიკა	LV	ლატვია	TR	თურქეთი
DZ	ალჟირი	LY	ლიბია	TT	ტრინიდადი და ტობაგო
EA	ევრაზიის საპატენტო ორგანიზაცია (EAPO)	MA	მაროკო	TV	ტუვალუ
EC	ეკვადორი	MC	მონაკო	TW	ტაივანი, ჩინეთის პროვინცია
EE	ესტონეთი	MD	რესპუბლიკა მოლდოვა	TZ	ტანზანია
EG	ეგვიპტე	ME	ჩერნოგორია (მონტენეგრო)	UA	უკრაინა
EH	დასავლეთი საჰარა	MG	მადაგასკარი	UG	უგანდა
EM	მინაგანი ბაზრის ჰარმონიზაციის უწყება (სასაქონლო ნიშნები და სამრეწველო ნიშნები (OHIM) ევროპის საპატენტო უწყება (EPO))	MK	მაკედონია ყოფილი იუგოსლავიის რესპუბლიკა	US	აშშ
EP	ევროპის საპატენტო უწყება (EPO)	ML	მალი	UY	ურუგვაი
ER	ერიტრეა	MM	მიანმა	UZ	უზბეკეთი
ES	ესპანეთი	MN	მონღოლეთი	VA	ვატიკანი
ET	ეთიოპია	MO	მაკაო	VC	სანტ-ვინსენტი და გრენადინები
FI	ფინეთი	MP	ჩრდ. მარიანას კუნძულები	VN	ვიეტნამი
FJ	ფიჯი	MR	მავრიტანია	VU	ვანუატუ
FK	ფოლკლენდის კუნძულები	MS	მონსერატი	WO	WIPO-ინტელექტუალური საკუთრების მსოფლიო ორგანიზაცია
FO	ფარერის კუნძულები	MT	მალტა	WS	სამოა
FR	საფრანგეთი	MU	მავრიკია	XN	ნორდული საპატენტო ინსტიტუტი (NPI)
GA	გაბონი	MV	მალდივის კუნძულები	YE	იემენი
GB	დიდი ბრიტანეთი	MW	მალავი	ZA	სამხრეთ აფრიკა
GC	სპარსეთის ყურის არაბული სახელმწიფოების თანამშრომლობის საბჭოს უწყება (GCC)	MX	მექსიკა	ZM	ზამბია
				ZW	ზიმბაბვე

შ ი ნ ა ა რ ს ი

გამოქვეყნებული ოქმი	3
გამოგონება	
• განაცხადები, რომლებზეც გამოტანილია გადაწყვეტილება პატენტის გაცემის შესახებ	4
• გამოგონების პატენტები	9
სასარგებლო მოდელები	
• განაცხადები, რომლებზეც გამოტანილია გადაწყვეტილება პატენტის გაცემის შესახებ	10
დიზაინები	
• რეგისტრირებული დიზაინი	12
• დაქარბული პროცედურით რეგისტრირებული დიზაინი	18
• დიზაინები, რომლებიც რეგისტრირებულია საერთაშორისო ბიუროში საქართველოს ტერიტორიაზე უფლებათა გავრცელების მოთხოვნით	20
სასაქონლო ნიშნები	
• ეროვნული პროცედურით შემოტანილი განაცხადები, რომლებზეც გამოტანილია გადაწყვეტილება რეგისტრაციის შესახებ	53
• რეგისტრირებული სასაქონლო ნიშნები	63
• დაქარბული პროცედურით რეგისტრირებული სასაქონლო ნიშნები	69
• საერთაშორისო სასაქონლო ნიშნები, რომლებზეც გამოტანილია გადაწყვეტილება დაცვის მინიჭების შესახებ	72
• საერთაშორისო სასაქონლო ნიშნები, რომლებსაც მიენიჭათ დაცვა საქართველოში	98
საქონლის ადგილწარმოშობის დასახელებები	
• ლისაბონის შეთანხმების თანახმად, საერთაშორისო რეგისტრაციის საფუძველზე საქართველოში განსახილველად მიღებული საქონლის ადგილწარმოშობის დასახელება	107
ოფიციალური შეტყობინებები	
გამოგონება	
• პატენტების მოქმედების აღდგენა	108
სასარგებლო მოდელები	
• პატენტების მოქმედების აღდგენა	108
სასაქონლო ნიშნები	
• რეგისტრაციის მოქმედების ვადის გაგრძელება	110
• უფლებების სრული გადაცემა	122
• მფლობელის სახელის და/ან მისამართის ცვლილება	128
• სასაქონლო ნიშნის რეგისტრაციის ბათილად ცნობა	134
სისტემური საძიებლები	
გამოგონება	137
სასარგებლო მოდელები	138
დიზაინები	139
სასაქონლო ნიშნები	140

გამოქვეყნებული ობიექტები

გამომცემები

- განცხადები, რომლებზეც გამოტანილია გადაწყვეტილება პატენტის გაცემის შესახებ: 13779; 14469; 14148; 14198; 13818; 14225; 13845; 14164; 12214; 14333
- პატენტები: 6797, 6798

სასარგებლო მოდელები

- განცხადები, რომლებზეც გამოტანილია გადაწყვეტილება პატენტის გაცემის შესახებ: 14421; 14355

ღიზინები

- განცხადები, რომლებზეც გამოტანილია გადაწყვეტილება რეგისტრაციის შესახებ: 976; 979
- დაქარაზებული პროცედურით რეგისტრირებული ღიზინი: 739
- ღიზინები, რომლებიც რეგისტრირებულია სავაჭრო ნიშნის ბიუროში საქართველოს ტერიტორიაზე უფლებათა გაცემის მოთხოვნით: 95276; 95365; 95799; 97514; 95346; 95381; 95386; 95425; 97608; 97700

სასაქონლო ნიშნები

- ეროვნული პროცედურით გამოტანილი განცხადები: 86965*; 91090; 91230; 91678; 91730; 91783; 91846-91849; 91851; 91857; 91858; 91860; 91861; 91866; 91879; 91889; 91957; 91959; 92102; 92103; 92135; 92141; 92143; 92187; 92189; 92190; 92213; 92471; 92473; 92480; 92589
- რეგისტრირებული სასაქონლო ნიშნები: 29139-29202
- დაქარაზებული პროცედურით რეგისტრირებული სასაქონლო ნიშნები: 29134-29138; 29203-29205
- სავაჭრო ნიშნის სასაქონლო ნიშნები, რომლებზეც გამოტანილია გადაწყვეტილება დაცვის მინიჭების შესახებ: 87320*; 87517*; 87563*; 90436; 90705; 90759; 90818; 90838-90840; 90844; 90849; 90853; 90887; 90957; 90961; 91008; 91010; 91018; 91033; 91037; 91039; 91047; 91057; 91069; 91073; 91079; 91175; 91233; 91235; 91237-91239; 91242; 91302; 91342; 91343; 91358; 91362; 91457-91460; 91474; 91616; 91631; 91714-91717; 91771; 91773; 91786; 91834; 91840; 91841
- სავაჭრო ნიშნის სასაქონლო ნიშნები, რომლებსაც მიენიჭა დაცვა საქართველოში 84991; 85211; 85318; 85364; 85800; 86417; 87292; 87947; 88140; 88186; 88242; 88268; 88293; 88307; 88601; 88609; 88616; 88620-88622; 88702; 88739; 88742; 88745; 88751-88753; 88767; 88857; 88896; 88897; 88903; 88943-88952; 88955; 88962; 88967; 88969; 88970; 88973; 88991-88993; 89025; 89028; 89119; 89122; 89125; 89127; 89139; 89221; 89250-89256; 89264; 89265; 89270-89272; 89274-89278; 89280; 89282-89284; 89286; 89289; 89294- 89296; 89298-89302; 89304; 89306-89308; 89310; 89312; 89317; 89349; 89351; 89580; 89605; 89607; 89609; 89620; 89630; 89633-89635; 89643-89645; 89647; 89648; 89651; 89653-89655; 89658-89661; 89758; 89763; 89764; 89780; 89796; 89797; 89799-89802

საქონლის ადგილწარმოშობის დასახელებები

- ლისაბონის შთანხმების თანახმად, სავაჭრო ნიშნის რეგისტრაციის საუკვეთო საქართველოში განსახილველად მიღებული საქონლის ადგილწარმოშობის დასახელება: 1453

გამომგონებები

ბანასხალაზი, რომლებზეც გამოტანილია ბალანსოვანილია პატენტის განხილვის შესახებ

გადაწყვეტილების განხილვის შესახებ შესაძლებელია საქპატენტის სააპელაციო პალატაში გამოქვეყნებიდან 3 თვის ვადაში ან მცხეთის რაიონული სასამართლოს ადმინისტრაციულ საქმეთა კოლეგიაში 1 თვის ვადაში (მის.: ქ. მცხეთა, სამხედროს ქ. №17).

ბანასოფილია A

A 24

(10) AP 2017 13779 A (51) Int. Cl. (2006)

A 24 B 3/12

(21) AP 2015 013779 (22) 2015 03 31

(71) ტარიელ იოზაშვილი (GE)
300 არაგველის ქ. 17, 2700,
ლაგოდეხი (GE)

(72) ტარიელ იოზაშვილი (GE)

(54) **ფერმენტირებადი თამბაქოს
წარმოების ხერხი**

(57) ხერხი ითვალისწინებს თამბაქოს ფოთლების ჩაყვითლებას, ფერის ფიქსაციას, შრობას, გამოშრობას, ფერმენტაციას და ტექნოლოგიური პროცესების კონდიციაში მოყვანას, სადაც ყველა ტექნოლოგიური პროცესი მიმდინარეობს პოლიეთილენის თეთრი ფერის გამჭვირვალე აფსკით შემოვარსულ ერთ სათავსოში, რომელსაც ოთხივე გვერდის მთელ პერიმეტრზე ზევით და ქვევით განთავსებული აქვს სარკმელები, სადაც გახსნილი სარკმელების პირობებში მიმდინარეობს თამბაქოს ფოთლების ჩაყვითლების ტექნოლოგიური პროცესები.

მუხლები: 1 დამოუკიდებელი

ფიგურა: 2

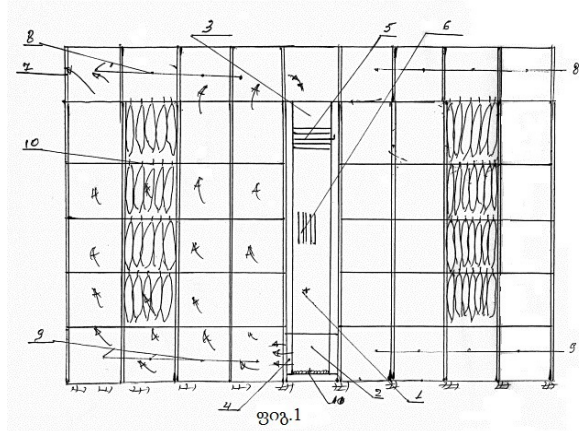

A 61

(10) AP 2017 14469 A (51) Int. Cl. (2006)
A 61 K 36/29
A 61 P 33/00

(21) AP 2017 014469 (22) 2017 04 07

(71) დავით ჩაჩანიძე (GE)

არსენას ქ. 46, 0108, თბილისი (GE);
თეიმურაზ ლოლობერიძე (GE)
სოფ. დიდი ჯიხაიში, 5915, ხონი (GE);
ნინო კუნცევა-გაბაშვილი (GE)
თამარაშვილის ქ. 17/55, 0177,
თბილისი (GE);

წოვინარ ნაზაროვა (GE)

მუხიანის დას. I მ/რ., V კორპ., ბ. 40, 0172,
თბილისი (GE)

(72) დავით ჩაჩანიძე (GE);

თეიმურაზ ლოლობერიძე (GE);
ნინო კუნცევა-გაბაშვილი (GE);
წოვინარ ნაზაროვა (GE)

(74) ალექსანდრე გეგუჭკორი

(54) **ნოზემატოზის სამკურნალო
საშუალება**

(57) ფეხფოთოლას *Podophyllum peltatum* L. სპირტიანი ექსტრაქტის შემცველ ჰომეოპათიურ პრეპარატს იყენებენ ნოზემატოზის სამკურნალოდ.

მუხლები: 1 დამოუკიდებელი

ცხრილი: 2

ბანყოფილება B

B 01

(10) AP 2017 14148 A (51) Int. Cl. (2006)
B 01 D 35/027
B 01 D 61/08
B 01 D 651/10
B 23 P 11/00

(21) AP 2014 014148 (22) 2014 10 16
 (31) 14/514, 505; 61/892,785
 (32) 2014 10 15; 2013 10 18
 (33) US; US
 (71) ნორსენ ტექნოლოჯიზ ინტერნეიშენალ კორპორეიშენ (US)
 23900 მერკანტილ როუდ, ბიჩუდი, ოჰაიო 44122 (US)
 (72) ეფიმ ია ლიუბლინსკი (US);
 გაუტამ რამდასი (US);
 იეფიმ ვაკსი (US);
 ტერი ალან ნატალე (US);
 მონიკა ჰუმბერტ პოსნერი (US);
 კელი ბეიკერი (US);
 ალექსანდერ როიტმენი (US)
 (74) თამაზ შილაკაძე
 (85) 2016 05 18
 (86) PCT/US2014/060815, 2014 10 16
 (54) **შესანახი ავზების ძირის ბარე მხარის კოროზიისგან დამცავი სისტემა**

(57) რეზერვუარის ძირის გრუნტის მხრიდან გარე მხარის დამცავი სისტემა შეიცავს რეზერვუარს, რომელსაც გააჩნია გვერდითი კედლები და ძირის საყრდენი ფილა, სადაც ძირის საყრდენი ფილა განთავსებულია ქვესადგებზე. გარდა ამისა, სისტემა შეიცავს პერფორირებულ მილს, რომელიც დაყენებულია ხსენებული ძირის საყრდენი ფილის კიდის ნაწილზე და მილის ნახვრეტები შეერთებულია რეზერვუარის ძირის საყრდენი ფილის ქვედა ნაწილსა და ქვესადგებს შორის არსებულ სივრცესთან, ამასთან, სისტემა აღჭურვილია განივდარის ჩამკეტით, რომელიც შემოწვდომილია პერფორირებულ მილზე და გააჩნია ერთი ან მეტი არხი კმაგაწობისათვის, შეერთებული პერფორირებული მილის სისტემასთან კოროზიის ინჰიბიტორის შეყვანის უზრუნველსაყოფად იმგვარად, რომ ინჰიბიტორი მიწოდებული და გაფრქვეულ იქნას რეზერვუარის ძირის საყრდენ ფილასა და რეზერვუარის ძირის საყრდენი ფილის ქვემოთ არსებულ ქვესადგებს შორის სივრცეში.

მუხლები: 4 დამოუკიდებელი
 16 დამოკიდებული
 ფიგურა: 3

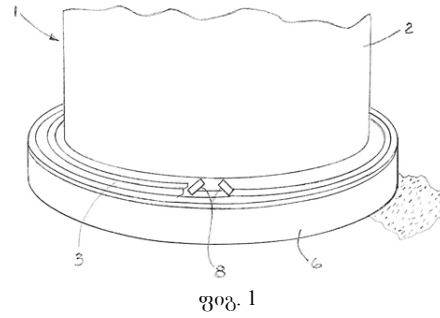

ბანყოფილება C

C 07

(10) AP 2017 14198 A (51) Int. Cl. (2006)
C 07 C 45/45
C 07 C 45/65
C 07 C 47/575
C 07 C 309/65
C 07 C 309/66
C 07 C 309/73
C 07 C 233/18
C 07 C 303/28

(21) AP 2014 014198 (22) 2014 12 04
 (31) 1362200
 (32) 2013 12 05
 (33) FR
 (71) დე ლაბორატუარ სერვიე (FR)
 35, რიუ დე ვერდიუ, 92284 სურანს სედექსი (FR)
 (72) ჟან-ფრანსუა ბრიერი (FR);
 რაფაელ ლეგეუფი (FR);
 ვინსენტ ლევაშერი (FR);
 კრისტოფ ჰარდოუნი (FR);
 ჟან-პიერ ლეკუვი (FR)
 (74) თამაზ შილაკაძე
 (85) 2016 07 01
 (86) PCT/FR2014/053159, 2014 12 04
 (54) **7-მეთოქსი-ნაფთალენ-1-კარბალდეჰიდის სინთეზის ახალი ხერხი და მისი აბოგენეზის სინთეზში გამოყენება**
 (57) ნაერთის, ფორმულით (I)

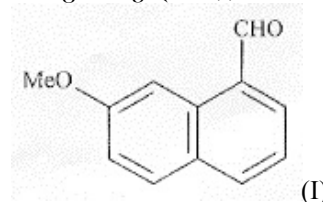

სამრეწველო სინთეზის ხერხი.
 მუხლები: 8 დამოუკიდებელი
 14 დამოკიდებული

(10) AP 2017 13818 A (51) Int. Cl. (2006)
 C 07 D 401/14
 C 07 D 239/56
 C 07 D 403/06
 C 07 D 403/14
 C 07 D 239/52
 C 07 D 239/54
 C 07 D 471/04
 A 61 K 31/513
 A 61 P 31/18

(21) AP 2013 013818 (22) 2013 10 07

(31) PCT/CN2012/001358

(32) 2012 10 08

(33) CN

(71) მერკ შარპ & დოუმ კორპ. (US)
 126 ისტ ლინკოლნ ავენიუ, რავეი,
 ნიუ ჯერსი 07065-0907 (US)

(72) კენეტ, ლ. არინგტონი (US);
 ქრისტოფერ ბერგი (US);
 რობერტ ჯილფილანი (GB);
 იუნსინ ჰანი (CA);
 მეჰულ პატელი (US);
 ჩუნ, სინგ ლი (CA);
 იაოცზუნ ლი (CN);
 იუნფუ ლო (CN);
 ცხიაი სიუი (CN)

(74) შალვა გვარამაძე

(85) 2015 05 04

(86) PCT/US2013/063612, 2013 10 07

(54) **5-ფენოქსი-3H-პირიმიდიონ-4-ონის
 წარმოებულები და მათი ბამომონება
 აივ უპუტრანსპორტაზას ინჰიბიტო-
 რების სახით**

(57) ნაერთი, ფორმულით (I),

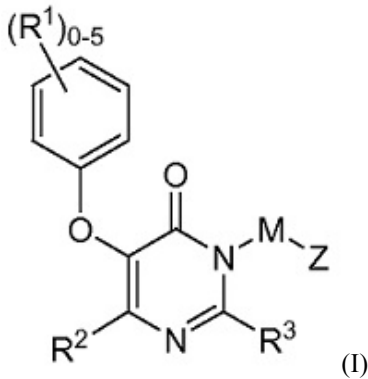

რომლის M, Z, R¹, R² და R³ ჩამნაცვლებლების მნიშვნელობები მოყვანილია ბამომონების ფორმულაში, ან მისი ფარმაცევტულად მისაღები მარილი, ფარმაცევტული კომპოზიცია მათ საფუძველზე და გამოყენება აივ ინფექციის ან შიდსის პროფილაქტიკისათვის და მკურნალობისათვის.

მუხლები: 27 დამოუკიდებელი
 30 დამოკიდებული

ცხრილი: 20

ფიგურა: 1

(10) AP 2017 14225 A (51) Int. Cl. (2006)
 C 07 D 403/06
 A 61 K 31/506
 A 61 K 31/7072
 A 61 P 35/00
 A 61 P 43/00

(21) AP 2014 014225 (22) 2014 06 17

(62) AP 2014 014034, 2014 06 17 (GE)

(31) 2013-126567

(32) 2013 06 17

(33) JP

(71) ტაიპო ფარმასიუტიკალ კო., ლტდ. (JP)
 1-27 კანდანიშიკი-ჩო, ჩიოდა-კუ,
 ტოკიო, 101-8444 (JP)

(72) შიდეკი კაზუნო (JP);
 ტომონობუ მუცუმი (JP)

(74) შალვა გვარამაძე

(85) 2016 07 27

(86) PCT/JP2014/065985, 2014 06 17

(54) **ტიპირაცილის ჰიდროქლორიდის
 სტაბილური კრისტალური ფორმა და
 მისი დაკრისტალების ხერხი**

(57) 5-ქლორ-6-(2-იმინოპიროლიდინ-1-ილ)მე-თილ-2,4(1H,3H)-პირიმიდინდიონის ჰიდრო-ქლორიდის კრისტალი, რომლის ფხვნილოვან დიფრაქტოგრამაზე აღინიშნება პიკები შემდე-გიდან შერჩეულ ორ ან მეტ კუთხეზე 10.5°, 19.6°, 23.7°, 26.2°, და 31.2° (20±0.1°) დიფრაქ-ციული კუთხე და ფარმაცევტული კომპოზი-ცია მითითებული კრისტალის საფუძველზე.

მუხლები: 2 დამოუკიდებელი

4 დამოკიდებული

ფიგურა: 3

ცხრილი: 3

(10) AP 2017 13845 A (51) Int. Cl. (2006)
 C 07 D 453/02

(21) AP 2013 013845 (22) 2013 12 05

(31) 12195891.2; PCT/EP2013/075661

(32) 2012 12 06; 2013 12 05

(33) EP; IB

(71) კიეზი ფარმაცეუტიკი ს.პ. ა. (IT)
 ვია პალერმო, 26/ა, I-43100 პარმა (IT)

(72) ფაბიო რანკატი (IT);

იან ლინეი (IT)

(74) თამაზ შილაკაძე

(85) 2015 06 03

(86) PCT/EP2013/075661, 2013 12 05

(54) **მუსკარინული რეცეპტორის
 ანტაგონისტის და გუბა 2
 აღრევერბული რეცეპტორის
 აგონისტის მოქმედების მქონე
 ნაერთები**

(57) 8-ჰიდროქსი-2-ოქსო-1,2-დიჰიდროქინოლი-ნის წარმოებულები, მათი ფარმაცევტულად მისაღები მარილები და სოლვატები, ფარმა-ცევტული კომპოზიცია მათ საფუძველზე. მი-

თითებული ნაერთების გამოყენება მედიკამენტის დასამზადებლად ბრონქოლბსტრუქციული ან ანთებითი დაავადების, უპირატესად ასთმის, ან ქრონიკული ბრონქიტის, ან ფილტვის ქრონიკული ობსტრუქციული დაავადების (COPD), პრევენციისათვის და/ან სამკურნალოდ.

მუხლები: 5 დამოუკიდებელი
1 დამოკიდებული
ცხრილი: 15

(10) AP 2017 14164 A (51) Int. Cl. (2006)
C 07 D 471/04
C 07 D 487/04
A 61 K 31/4375
A 61 P 35/00

(21) AP 2014 014164 (22) 2014 11 20

(31) 61/912,074

(32) 2013 12 05

(33) US

(71) პფაიზერ ინკ. (US)

235 ისტ 42 სტრიტ, ნიუ-იორკი,
ნიუ-იორკი 10017 (US)

(72) მეტიუ ფრენკ ბრაუნი (US);

აგუსტინ კასიმირო-გარსია (MX);
ე ჩე (CN);

იოთამ ვედსვორზ კოუ (US);

მარკ ედვარდ ფლანაგანი (US);

ადამ, მეტიუ გილბერტი (US);

მეტიუ მერილ ჰეივორდი (US);

ჯონატან დევიდ ლენგილი (CA);

ჯასტინ იან მონტგომერი (US);

ჯინ-ბეპტისტ ტელიეზი (US);

ეტლი ტორარენსენი (US);

რაიმონდ ჯელ უნგალა (US);

ჯონ აი. ტრუხილიო (US)

(74) თამარ კოჭლამაზაშვილი

(85) 2016 06 03

(86) PCT/IB2014/066202, 2014 11 20

(54) პიროლო [2,3-D] პირიმიდინილი,
პიროლო [2,3-B] პირაზინილი და
პიროლო [2,3-D] პირიმიდინილ
აპრილაზიმიდები

(57) ნაერთი, ფორმულით,

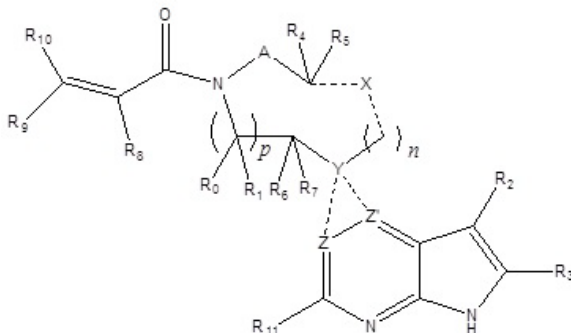

რომლის X, Z, Z', A, R₀, R₁, R₂, R₃, R₄, R₅, R₆, R₇, R₈, R₉, R₁₀ ჩამნაცვლებლების და n, p ცვლადების მნიშვნელობები მოყვანილია გამოგონების ფორმულაში, ან მისი ფარმაცევტულად მისაღები მარილი, ან სოლვატი, ან ენანტიომერი, ან დიასტერეომერი და ფარმაცევტული ან ვეტერინარული კომპოზიცია მათ საფუძველზე.

მუხლები: 3 დამოუკიდებელი
10 დამოკიდებული
ცხრილი: 14

(10) AP 2017 12214 A (51) Int. Cl. (2006)
C 07 F 5/02
A 61 K 31/69
A 61 K 35/00

(21) AP 2009 012214 (22) 2009 09 25

(31) 61/194,614

(32) 2008 09 29

(33) US

(71) მილენიუმ ფარმასეუტიკალს, ინკ. (US)

40 ლენდსლოუნ სტრიტ, კემბრიჯი,
მასაჩუსეტსი 02139 (US)

(72) პოლ ი. ფლეშინგი (US);
ცზინ ლი (CN)

(74) შალვა გვარამაძე

(85) 2011 04 29

(86) PCT/US2009/005324, 2009 09 25

(54) 1-ამინო-2-ციკლოპუტილიმიდორონ-
მჟავას წარმოებულები

(57) ახალი ნაერთები, ფარმაცევტული კომპო-
ზიციები მათ საფუძველზე და მათი გამოყენე-
ბა კიბოს სამკურნალოდ.

მუხლები: 6 დამოუკიდებელი
41 დამოკიდებული
ცხრილი: 1

განყოფილება G

G 21

(10) AP 2017 14333 A (51) Int. Cl. (2006)
G 21 B 1/00

(21) AP 2016 014333 (22) 2016 11 30

(71) გურამ დგებუაძე (GE)
წინამძღვრიშვილის ქ. 121, ბ. 93, 0164,
თბილისი (GE);
თამაზ ბაციკაძე (GE)
ირ. აბაშიძის ქ. 63, ბ. 8, 0179, თბილისი
(GE);
ზურაბ რაზმაძე (GE)
ბარნოვის ქ. 26, 0108, თბილისი (GE);
ალექსანდრე მიქაბერიძე (GE)
თამარაშვილის ქ. 11, ბ. 114, 0162,
თბილისი (GE)

(72) გურამ დგებუაძე (GE);
თამაზ ბაციკაძე (GE);
ზურაბ რაზმაძე (GE);
ალექსანდრე მიქაბერიძე (GE)

(54) მოწყობილობა/მოღწეული მართვადი
დაბალტემპერატურული ბირთვული
რეაქციების განსახორციელებლად

(57) მოწყობილობა – „ჯიბლადის მოღწეული“ მართვადი დაბალტემპერატურული ბირთვული რეაქციების განსახორციელებლად შიდაგვერდითი აქტიური ქიმიური ელემენტების ნარევიტ შეესაბამებულ რეაქტორს, გამახურებელსა და სითბოს გამომყვან ელემენტს, ამასთან, რეაქტორი წარმოადგენს ცილინდრული ფორმის მილს, რომელიც დამზადებულია სპეციალური შედგენილობის თერმომედეგი კერამიკისაგან, გამახურებელი შესრულებულია კერამიკის ცილინდრული მილის ორივე ბოლოს ჰერმეტიკულად დამსშობი ლითონის საცობების სახით, რომლებიც მათთან მიერთებულ ელექტრულ სადენებთან ერთად ელექტროდების როლს ასრულებს, ხოლო სითბოს გამომყვანი ელემენტი შესრულებულია კერამიკის ცილინდრული მილის გარე ზედაპირზე განლაგებული ლითონის გარსის სახით.

მუხლები: 1 დამოუკიდებელი

ფიგურა: 1

ბამომონების კატეგორიები

ბანყოფილება A

A 61

- (11) P 2017 6798 B (51) Int. Cl. (2006)
A 61 M 5/315
- (10) AP 2017 13974 A (44) 17(477)/2017
(21) AP 2014 013974
(22) 2014 03 26
(24) 2014 03 26
(31) 1305489.5
(32) 2013 03 26
(33) GB
(86) PCT/GB2014/050965, 2014 03 26
(73) კონსორტ მედიკალ პი ელ სი (GB)
გრანდ ფლორ, სუით D, ბრექსპირ პარკ.
ბრექსპირ ვეი, ჰემელ, ჰემესტედი
HP2 4TZ (GB)
(72) იენ ანდერსონი (GB);
მეტ ეკმენი (GB);
რობერტ გლოვერი (GB);
რეიხელ კოპელმენი (GB)
(74) თამარ კოჭლამაზაშვილი
(54) შინსარში შარციის ნაპრები

ბანყოფილება B

B 62

- (11) P 2017 6797 B (51) Int. Cl. (2006)
B 62 M 7/12
- (10) AP 2017 13431 A (44) 16(476)/2017
(21) AP 2011 013431
(22) 2011 08 25
(24) 2011 08 25
(86) PCT/AZ2011/000012, 2011 08 25
(73) რამზან გოიტემიროვი (AZ)
ვიდალი სტრ., 50, ბაქო, AZ 1009 (AZ)
(72) რამზან გოიტემიროვი (AZ)
(54) მოტოციკლი

სასარგებლო მოდელები

ბანასხალები, რომლებზეც გამოტანილია გადაწყვეტილება პატენტის გასეჩის შესახებ

გადაწყვეტილების გასაჩივრება შესაძლებელია საქპატენტის სააპელაციო პალატაში გამოქვეყნებიდან 3 თვის ვადაში ან მცხეთის რაიონული სასამართლოს ადმინისტრაციულ საქმეთა კოლეგიაში 1 თვის ვადაში (მის.: ქ. მცხეთა, სამხედროს ქ. №17).

ბანყოფილება B

B 62

(10) AU 2017 14421 U (51) Int. Cl. (2006)

B 62 D 63/06

(21) AU 2017 014421 (22) 2017 02 10

(71) დავით გიორგაძე (GE)
სოლომონ პირველის ქ. 4/11, 4600,
ქუთაისი (GE);
თემურ გიორგაძე (GE)
გ. აბაშიძის ქ. 4/9, 4600, ქუთაისი (GE);
ვლადიმერ უდრელიძე (GE)
ხაბეიშვილის ქ. 22, 4600, ქუთაისი (GE)

(72) დავით გიორგაძე (GE);
თემურ გიორგაძე (GE);
ვლადიმერ უდრელიძე (GE)

(74) არჩილ გვეგუაძე

(54) მისაბმელი მსუშპი ავტომობილისა და მოტოკარებისათვის

(57) მისაბმელი შეიცავს თვლის საკიდარზე 1 დამონტაჟებულ ჩარჩოს 2 და მასთან, სულ მცირე, ერთი ფიქსატორის 5 მეშვეობით მიერთებულ ძარას 3, ამასთან, ფიქსატორი დამაგრებულია ტორსულ ბორტსა 4 და ჩარჩოზე 2, ხოლო ძარის კარკასზე 6 დამაგრებული ვერტიკალური დგარები 7 ჩარჩოსთან 2 დაკავშირებულია სახსრებით 8, მათ მიმართ ჰორიზონტალური ღერძის ირგვლივ შემობრუნებისა და აყირაგების შესაძლებლობით. ჩარჩო 2 დაბოლოებულია რვილით 9, ხოლო ძარის 3 კარკასის 6 ჩარჩოზე 2 სახსრული 8 დამაგრების ჰორიზონტალური ღერძი განლაგებულია ძარას გეომეტრიული (სიმძიმის) ცენტრის უკან.

მუხლები: 1 დამოუკიდებელი

ფიგურა: 6

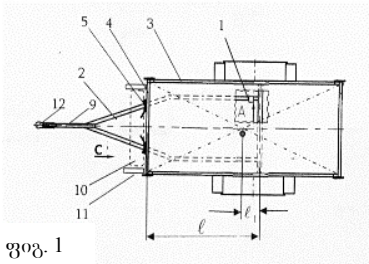

ფიგ. 1

B 65

(10) AU 2017 14355 U (51) Int. Cl. (2006)

B 65 D 81/32

B 65 D 25/08

(21) AU 2016 014355 (22) 2016 12 21

(71) სერგო ტალიურიძე (GE)
ახმეტის რაიონი, 0902, სოფ. ზემო ალვანი (GE)

(72) სერგო ტალიურიძე (GE)

(74) თამაზ შილაკაძე

(54) ბოთლის თავსახურაში

(57) თავსახურავი 1 შეიცავს ბოთლის ყელზე ღრუ ჩამოსაცმელსა 2 და ტევედობიან 3, ერთმანეთთან შემობრუნების შესაძლებლობით შეერთებულ ნაწილებს, ამასთან, ტევედობიან ნაწილს შიგა მხარეზე გააჩნია რგოლური შვერილი 4 ტიხრის 5 დასამაგრებლად, ხოლო ბოთლის ყელზე ჩამოსაცმელ ნაწილზე შესრულებულია შიგა კუთხვილი 6 ბოთლის ყელის შესაბამის ზედაპირთან შესაუღლებლად, გარდა ამისა, თავსახურავი აღჭურვილია ტიხრის მჭრელი საშუალებით 8. გარდა ამისა, ბოთლის ყელზე ჩამოსაცმელი ნაწილი ზედა მხრიდან აღჭურვილია, სულ მცირე, ორი ნახევარწრიული დახრილი შვერილით 9 და 10 მათზე მიღისის სახით შესრულებული მჭრელი საშუალების 8 აცურების შესაძლებლობით, რომელსაც, თავის მხრივ, გააჩნია შესაბამისი, სულ მცირე, ორი დახრილი ზედაპირი 11 და 12, რომელსაც ზედა მხარეზე აქვს დახრილ სიბრტყეზე შესრულებული მჭრელი კბილები 13, ამასთან, მჭრელ საშუალებას გააჩნია რადიალური შვერილები 14 და 15 ტევედობის შიგა ზედაპირზე არსებულ რადიალურ ღარაკებში 16 და 17 ღერძული გადაადგილების შესაძლებლობით.

მუხლები: 1 დამოუკიდებელი

4 დამოკიდებული

ფიგურა: 12

დიზაინები

ბანასხადები, რომლებზეც გამოტანილია გადაწყვეტილება რეგისტრაციის შესახებ

გადაწყვეტილების გასაჩივრება შესაძლებელია საქპატენტის სააპელაციო პალატაში გამოქვეყნებიდან 3 თვის ვადაში ან მცხეთის რაიონული სასამართლოს ადმინისტრაციულ საქმეთა კოლეგიაში 1 თვის ვადაში (მის.: ქ. მცხეთა, სამხედროს ქ. №17).

- (10) AD 2017 976 S (51) 09-03
- (21) AD 2017 976 (22) 2017 08 07
- (28) 2
- (71) დავით აბრამიშვილი (GE)
 ეგ. ნინოშვილის ქ. 12, 5500, ჭიათურა (GE)
- (72) დავით აბრამიშვილი (GE)
- (54) მზესუმზირის მონაწილე მარცვლების შესაფუთი
- (55)



1.1

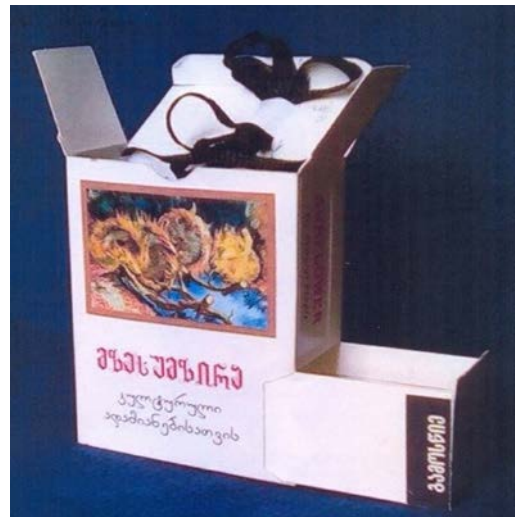

1.2



1.3



1.4

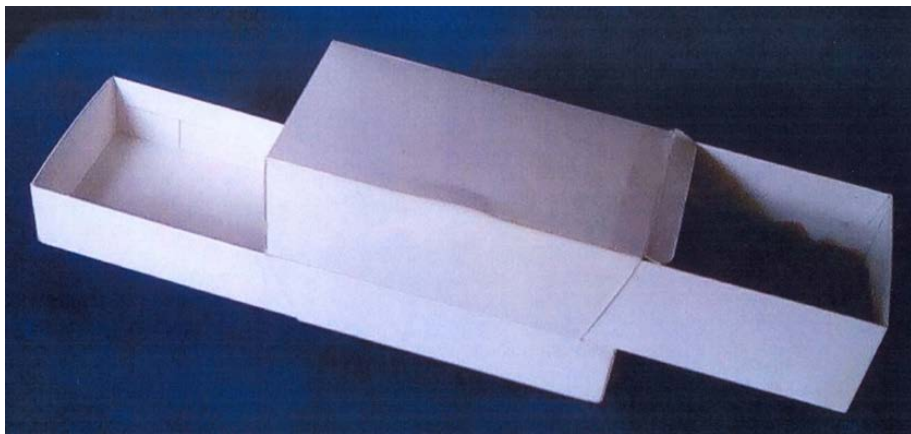

2.1

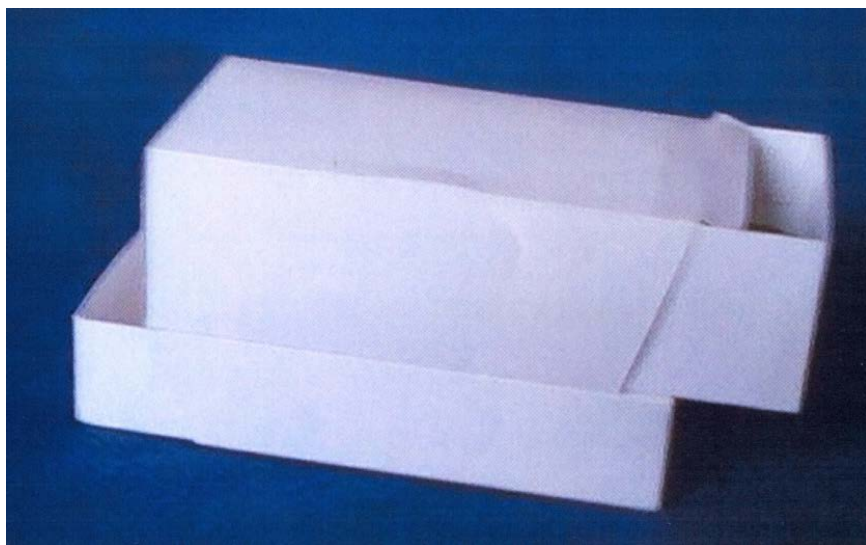

2.2

- (10) AD 2017 979 S (51) 21-01
(21) AD 2017 979 (22) 2017 08 10
(28) 2
(71) გივი საგანელოძე (GE)
გორგასლის ქ. 25, 1100, ბოლნისი (GE)
(72) გივი საგანელოძე (GE)
(54) ნარბი
(55)

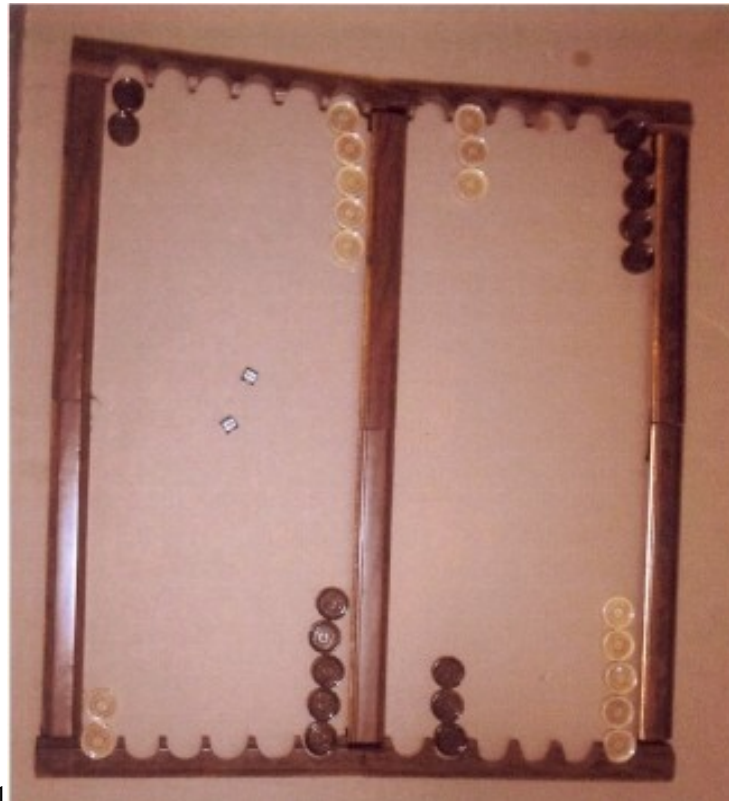

1.1



1.2



1.3



1.4

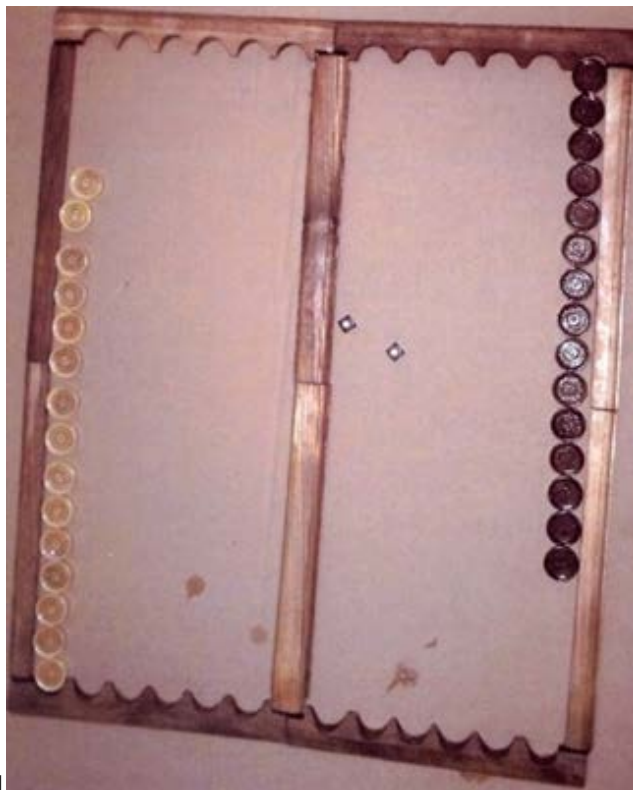

2.1

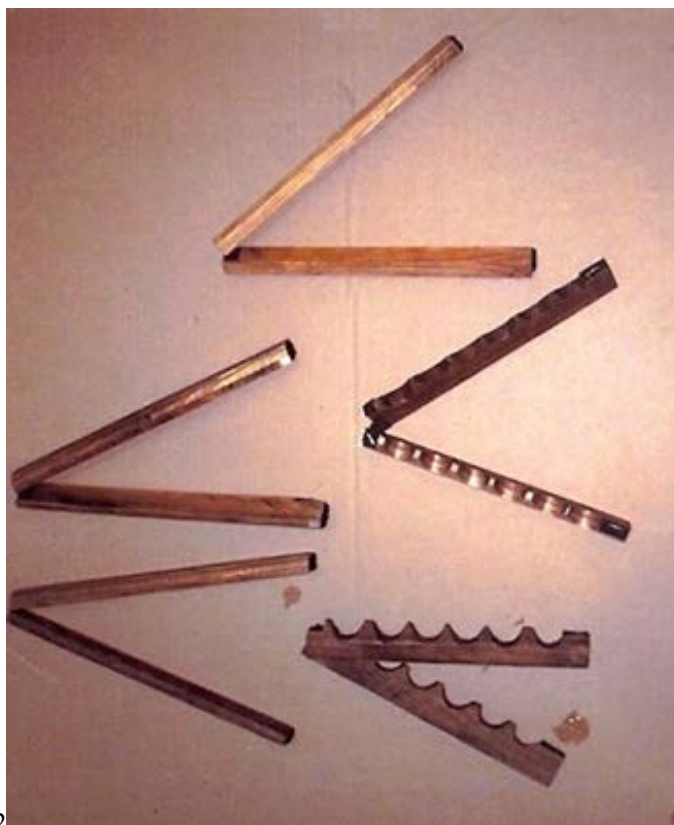

2.2

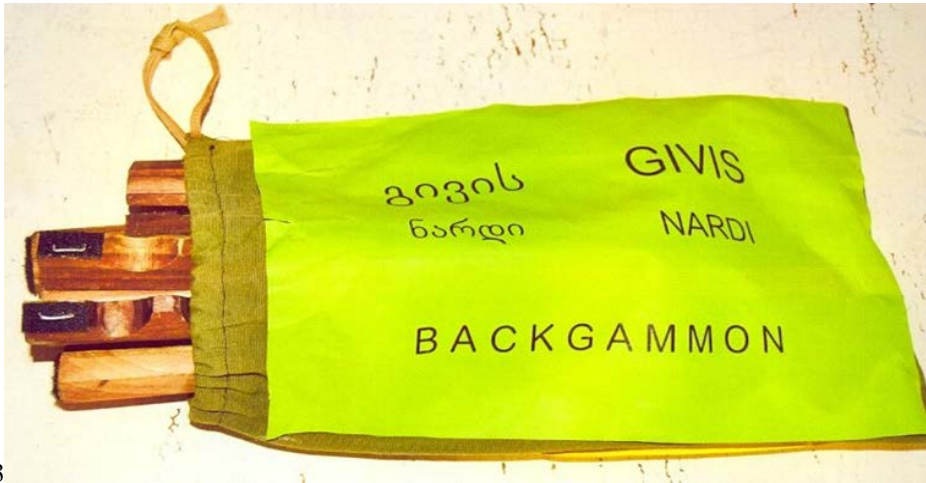

2.3

დაქარაზებული პროცედურით რეგისტრირებული ლიზანი

რეგისტრაციის გაუქმების მოთხოვნით საჩივრის შეტანა შესაძლებელია საქპატენტის სააპელაციო პალატაში გამოქვეყნებიდან 3 თვის ვადაში.

- (11) D 2017 739 S (51) 21-01
- (21) AD 2017 996 (22) 2017 10 12
- (24) 2017 10 12
- (28) 1
- (18) 2022 10 12
- (73) კარენ ვარდანიანი (AM)
 ბაირონის ქ. 3, ბ. 36, ერევანი (AM)
- (72) კარენ ვარდანიანი (AM)
- (74) გიორგი თაქთაქიშვილი (GE)
- (54) სათამაშო
- (55)





1.5

ლიზანიები, რომლებიც რეგისტრირებულია სავაჭრო ბიუროში საქართველოს ტერიტორიაზე უფლებათა გავრცელების მოთხოვნით

გადაწყვეტილების გასაჩივრება შესაძლებელია საქპატენტის სააპელაციო პალატაში გამოქვეყნებიდან 3 თვის ვადაში ან მცხეთის რაიონული სასამართლოს ადმინისტრაციულ საქმეთა კოლეგიაში 1 თვის ვადაში (მის.: ქ. მცხეთა, სამხედროს ქ. №17).

- (11) **DM/095276** (51) **11-01**
- (15) 2017 03 10 (45) 2017/36 (2017 09 15)
- (22) 2017 03 10
- (28) 6
- (73) HARRY WINSTON SA
Chemin du Tourbillon 8, CH-1228 Plan-les-Ouates (CH)
- (85) CH
- (86) CH
- (87) CH
- (88) CH
- (89) CH
- (81) II. BZ, MA III. AL, AM, AZ, BA, CH, EM, GE, KG, LI, MC, MD, ME, MK, MN, NO, OM, SG, TN, TR, UA
- (72) Maurice GALLI
25-10 31st Avenue, Apt. N2J, Long Island City, 11106 New York, États-Unis d'Amérique;
5-6: Dominique RIVIERE
360 E. 72nd Street, Apt. Nb1003, 10021 New York, États-Unis d'Amérique
- (54) 1. Bracelet; 2. Finger ring; 3. Necklace; 4. Pendant; 5. Finger ring; 6. Pendant
- (55)

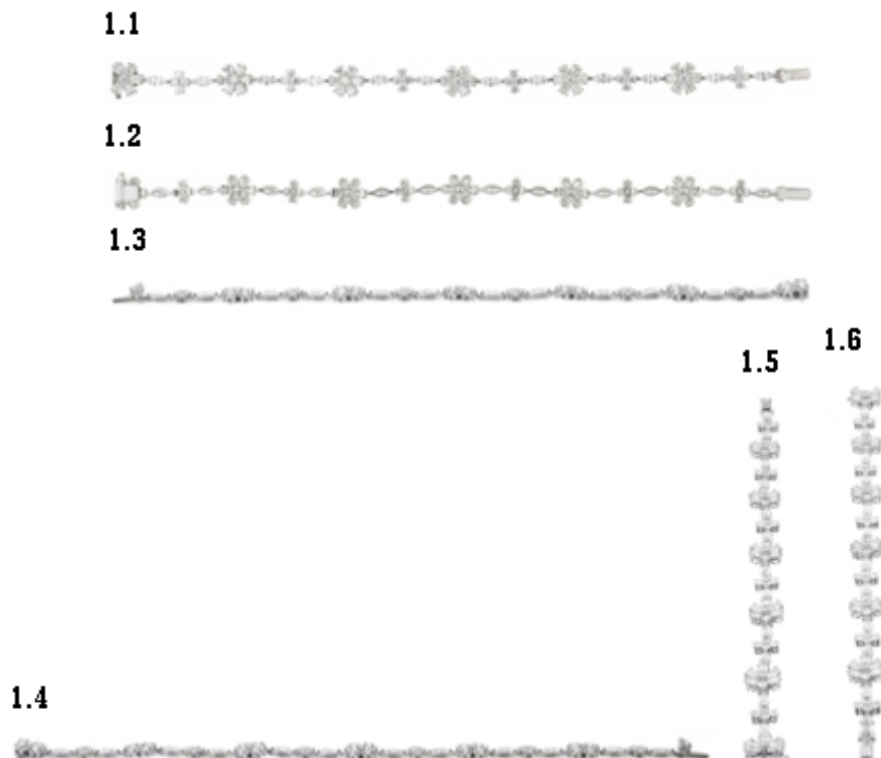

1.7



1.8



2.1



2.2



2.3



2.5



2.6



2.4



2.7



2.8



3.1

3.2



3.3

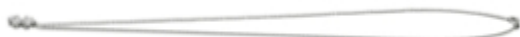

3.4



3.5



3.6



3.7



4.1



4.2



4.3



3.8



4.4



4.5



4.6



4.7



4.8







- (11) DM/095365 (51) 10-02, 07
 (15) 2017 03 15 (45) 2017/36 (2017 09 15)
 (22) 2017 03 15
 (28) 4
 (73) OMEGA SA (OMEGA AG) (OMEGA LTD.)
 Jakob-Stämpfli-Strasse 96, CH-2502 Biel/Bienne (CH)
 (85) CH
 (86) CH
 (87) CH
 (88) CH
 (89) CH
 (81) II. BZ, MA III. AL, AM, AZ, BA, CH, EM, GE, KG, LI, MC, MD, ME, MK, MN, NO, OM, SG, TN, TR, UA
 (72) Jean-Claude Monachon
 Rue Alice-de-Chambrier 1, 2022 Bevaix, Suisse
 (54) 1. Dial; 2. Watch; 3. Watch case; 4. Watch bracelet
 (55)

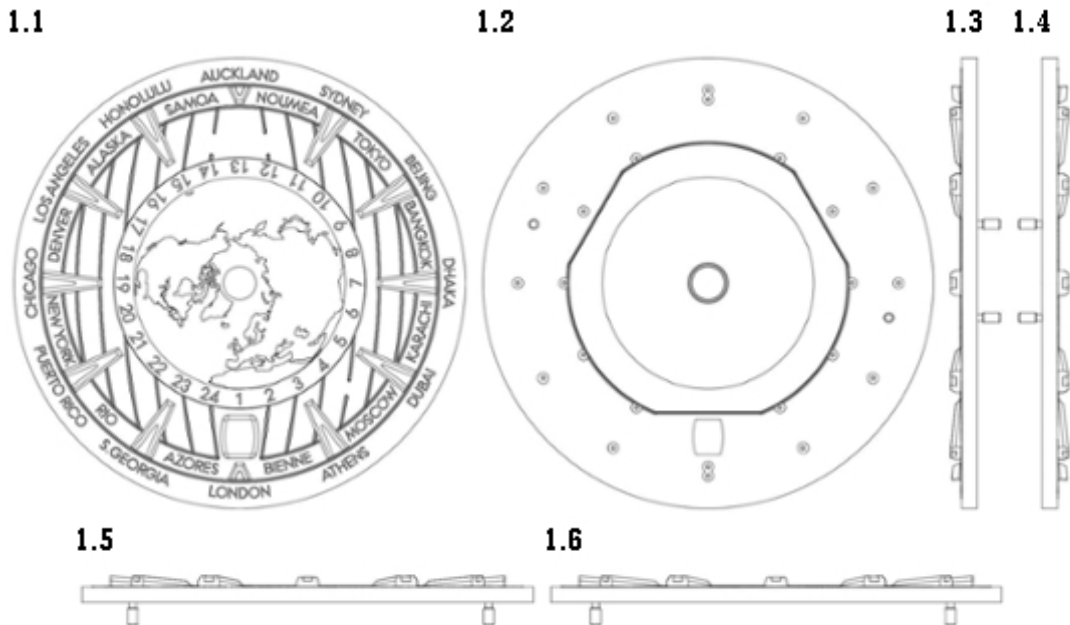

1.8

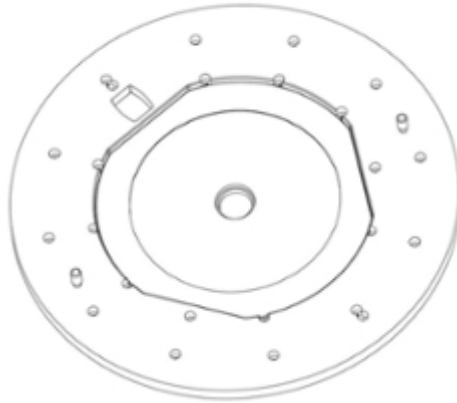

1.7



3.1

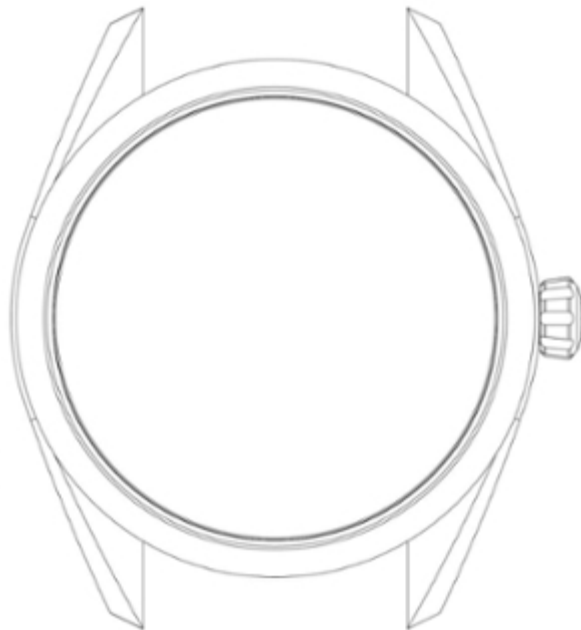

2



3.2

3.3

3.4

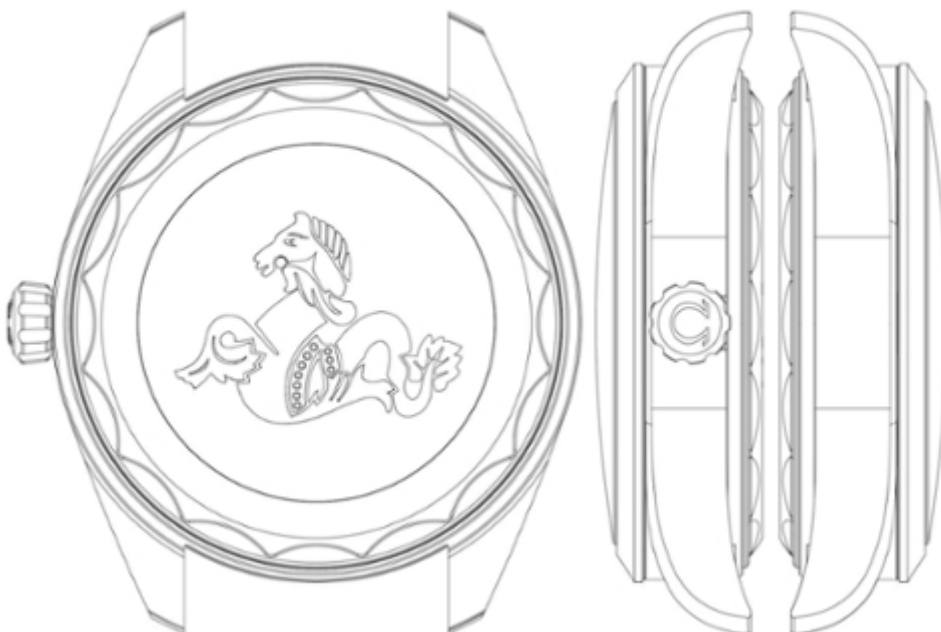

3.5



3.6



3.7

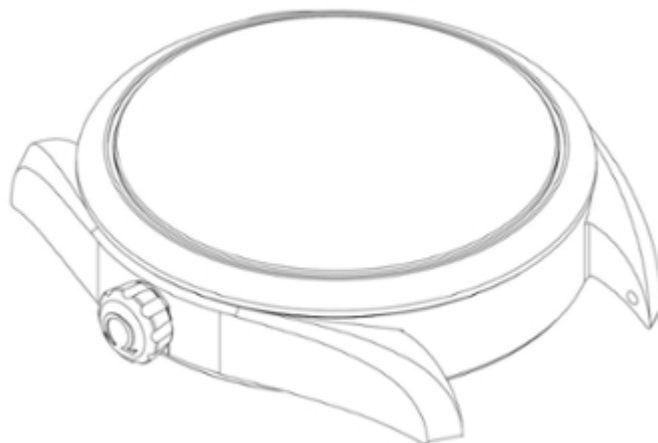

4.1



4.2



3.8

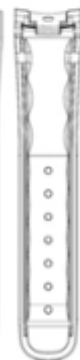
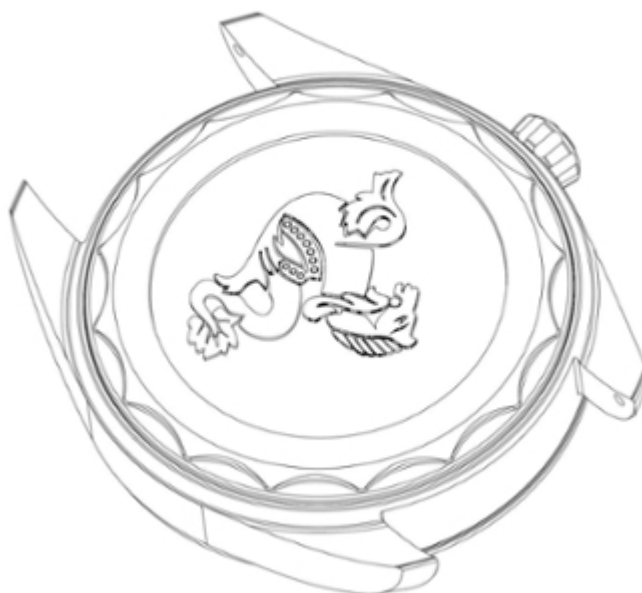

4.3



4.4



4.5



4.6



4.7



4.8



(11) DM/095799

(51) 10-07

(15) 2017 03 15

(45) 2017/36 (2017 09 15)

(22) 2017 03 15

(28) 3

(73) HARRY WINSTON SA

Chemin du Tourbillon 8, CH-1228 Plan-les-Ouates (CH)

(85) CH

(86) CH

(87) CH

(88) CH

(89) CH

(81) II. BZ, MA III. AL, AM, AZ, BA, CH, EM, GE, KG, LI, MC, MD, ME, MK, MN, NO, OM, SG, TN, TR, UA

(72) 1: Emmanuelle DOMINGUEZ

Rue de la Luchette 285, 74580 Viry, France;

2-3: Sophie VALZAN

Rue Jean Violette 30, 1205 Genève, Suisse

(54) 1.-2. Watch cases; 3. Dial

(55)

1.1

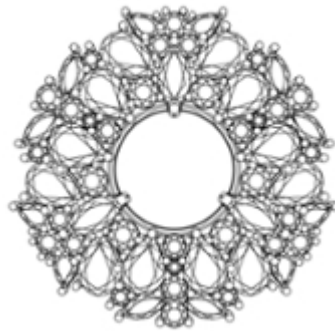

1.2

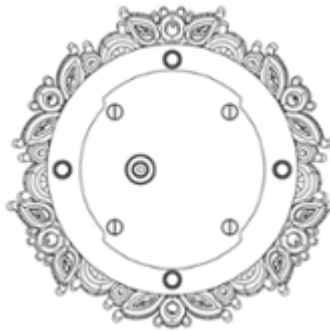

1.3

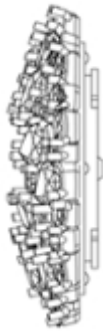

1.4



1.5

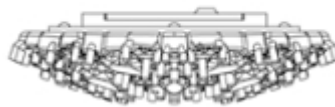

1.6

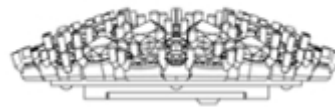

1.7

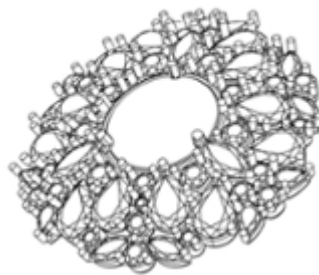

2.1



1.8



2.2



2.3

2.4

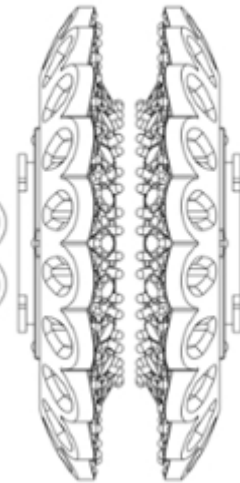

2.5



2.6

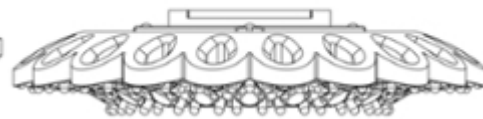

2.7



2.8



3.1



3.2

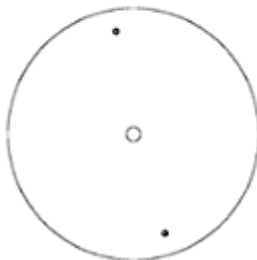

3.3



3.4



3.5



3.6



3.7



3.8

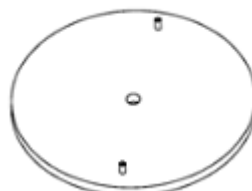

(11) DM/097514

(51) 09-01

(15) 2017 07 20

(45) 2017/36 (2017 09 15)

(22) 2017 07 20

(28) 2

(73) LIQUI MOLY GMBH

Jerg-Wieland-Str. 4, 89081 Ulm (DE)

(85) DE, EM

(86) DE, EM

(87) DE, EM

(88) DE, EM

(89) DE

(81) II. BZ, MA, ML, SR III. AL, AM, AZ, BA, BN, BW, CH, EG, EM, GE, KG, KH, LI, LV, MC, MD, ME, MN, NA, NO, OA, OM, RS, RW, SG, TJ, TM, TN, TR, UA

(54) 1.-2. Bottles for liquids

(55)

1.1



1.2



1.3



1.4



1.5



1.6



1.7



2.1



2.2



2.3



2.4



2.5



2.6



2.7



- (11) **DM/095346** (51) **10-07**
 (15) 2017 03 16 (45) 2017/37 (2017 09 22)
 (22) 2017 03 16
 (28) 11
 (73) TISSOT SA (TISSOT AG) (TISSOT LTD)
 Chemin des Tourelles 17, CH-2400 Le Locle (CH)
 (85) CH
 (86) CH
 (87) CH
 (88) CH
 (89) CH
 (81) II. BZ, MA III. AL, AM, AZ, BA, CH, EM, GE, KG, LI, MC, MD, ME, MK, MN, NO, OM, SG, TN, TR, UA
 (72) 9-11: Gilles HABEGGER
 Rue de l'Oratoire 1, 2000 Neuchâtel, Suisse;
 1-3: Albiona LOKAJ
 Rue Jean d'Aarberg 12, 2400 Le Locle, Suisse;
 1-2,4-7,9,11: Fernando Antonio SOARES
 Rue de l'Hôpital 4, 2000 Neuchâtel, Suisse;
 3: Pierre-André NOIRJEAN
 Chemin du Moulin 3, 2802 Develier, Suisse;
 4-8: Laurie SAUNDERS
 Ruelle des Vignerons 22, 1787 Môtier, Suisse;
 10: Jérémie SENGGEN
 Avenue de Montchoisi 25, 1006 Lausanne, Suisse
 (54) 1.-4. Watch cases; 5. Watch bracelet; 6.-8. Watch dials; 9.-10. Watch cases; 11. Watch bracelet
 (55)

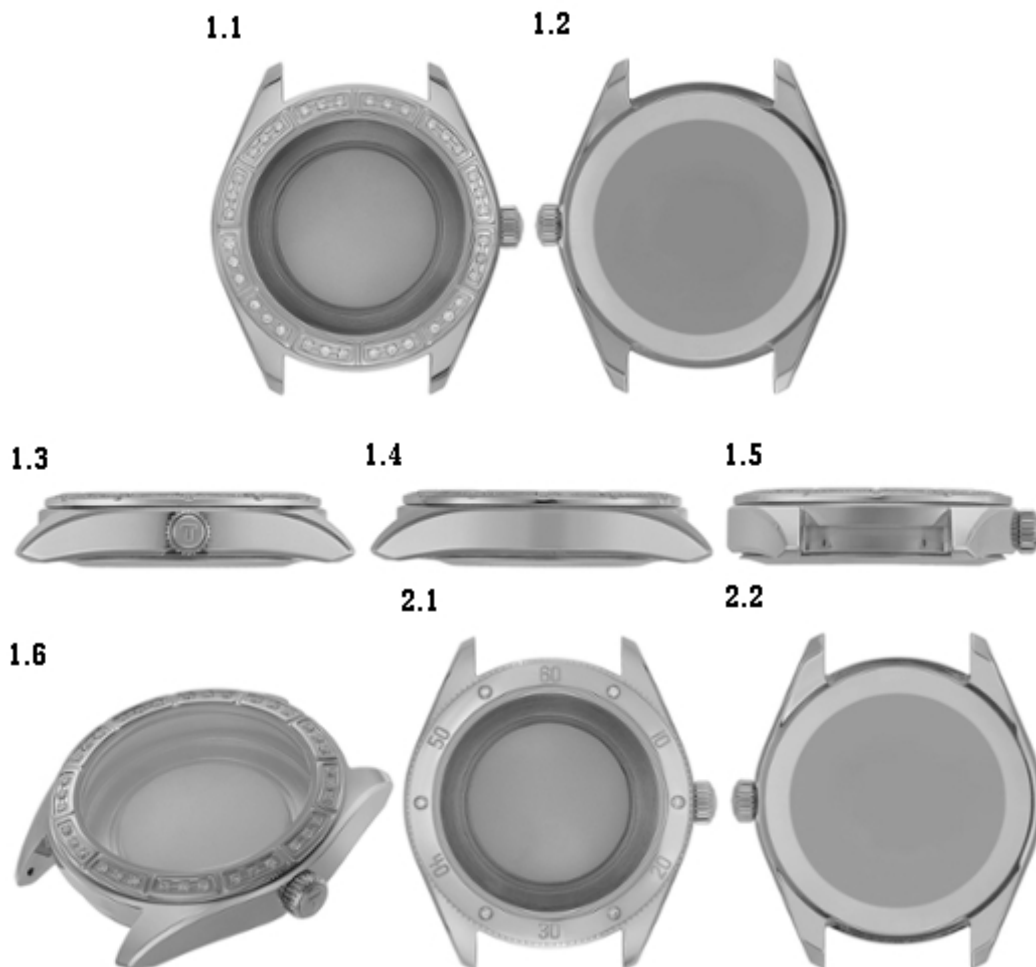

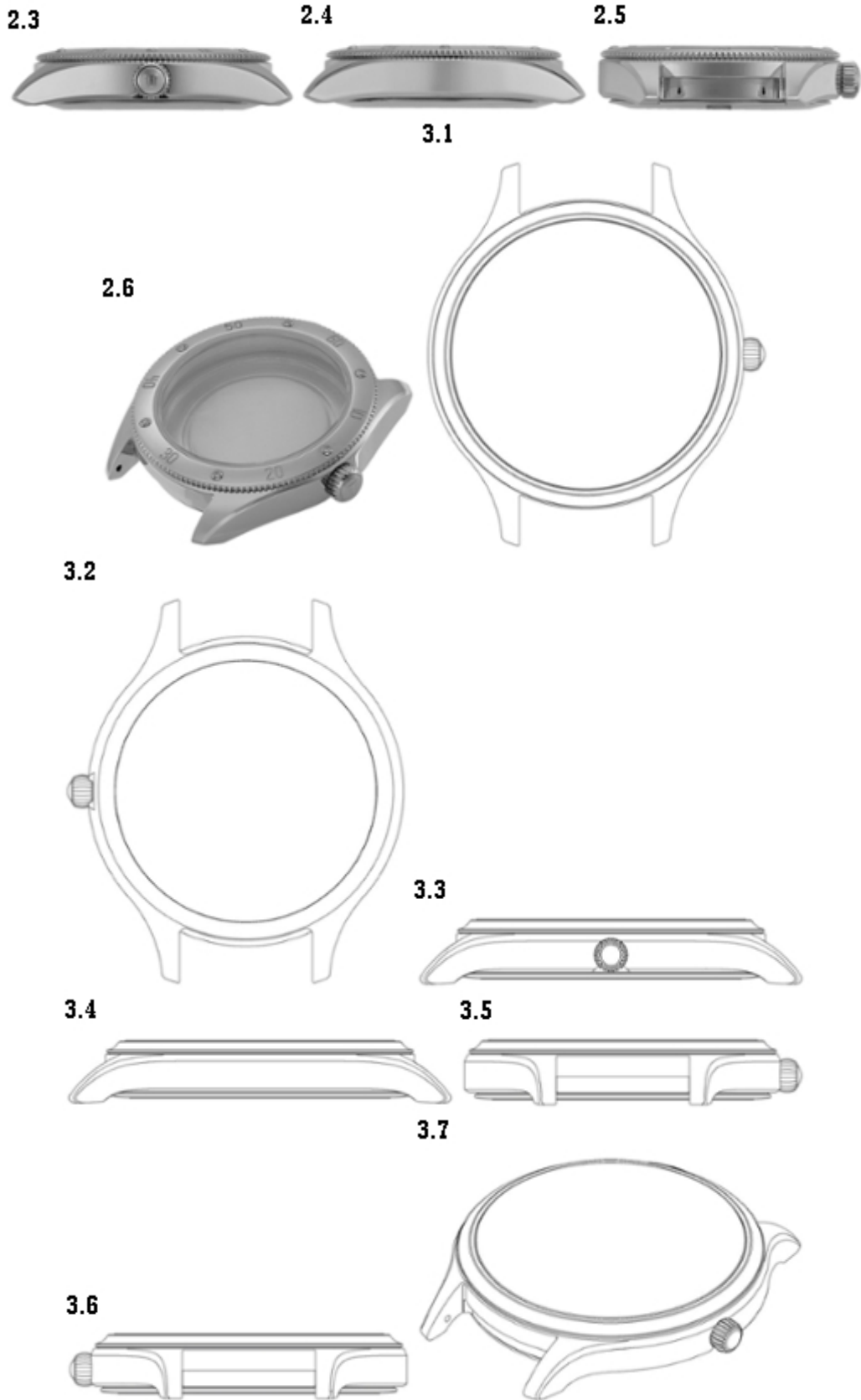

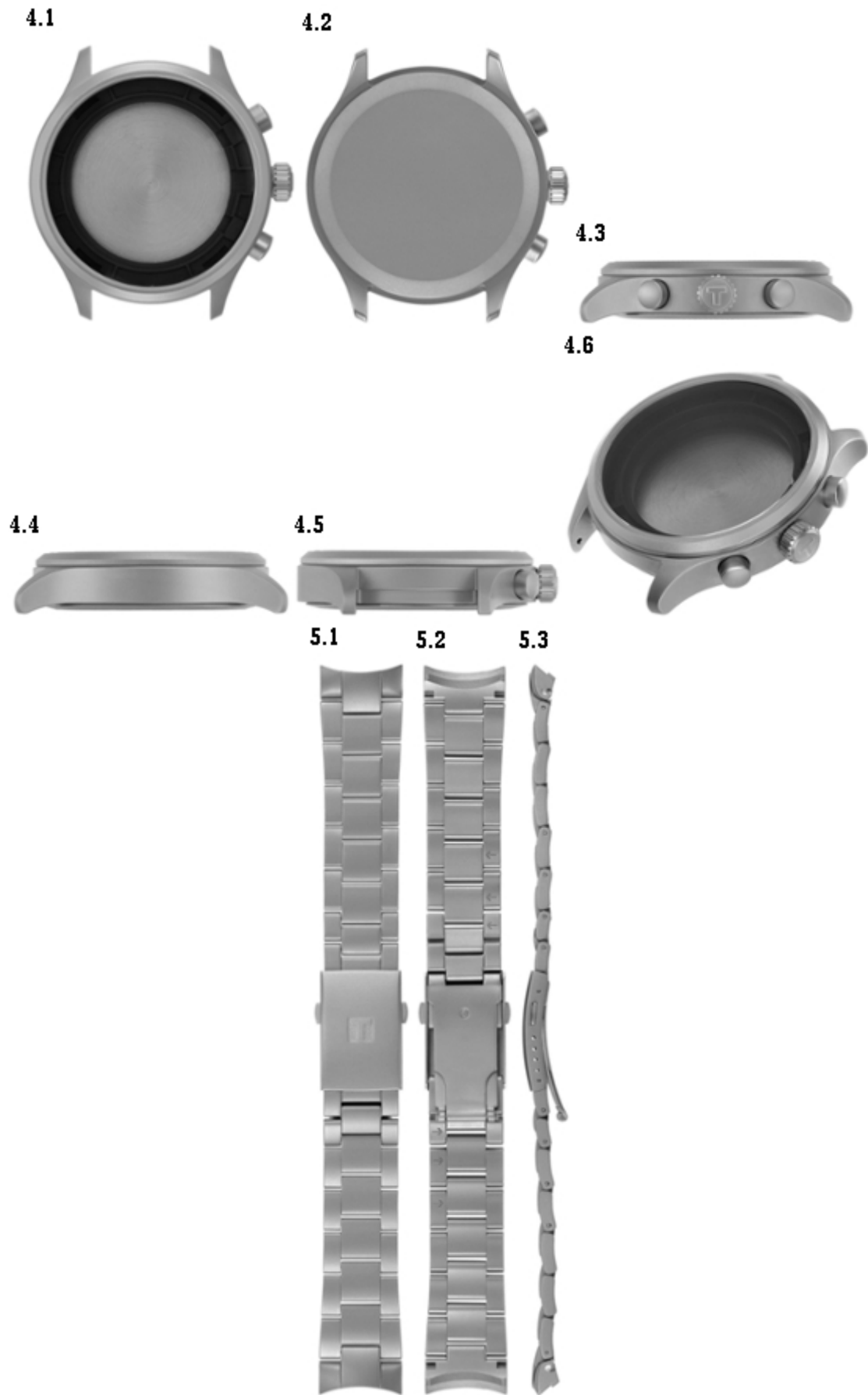

5.4



6.1



6.2



7.1



7.2



8.1

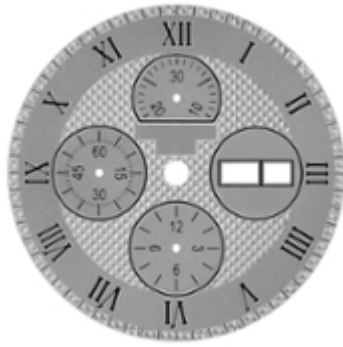

8.2



9.1

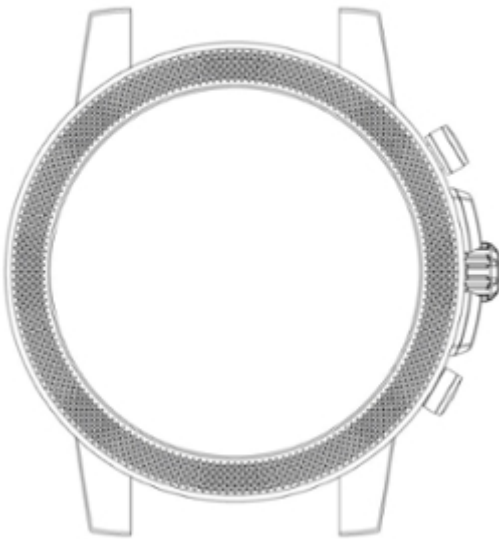

9.2



9.3

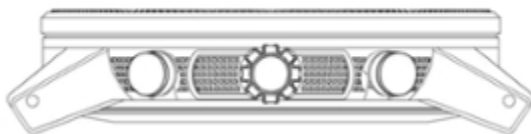

9.4

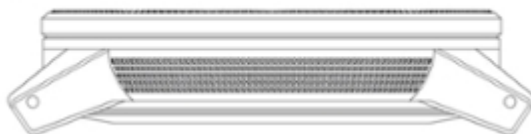

9.5



9.6



9.7



10.1

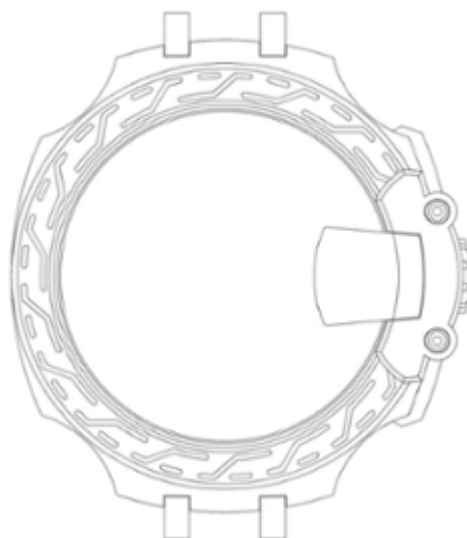

10.2



10.3

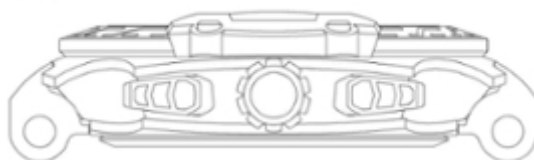

10.4

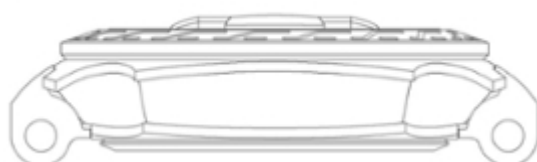

10.5



10.7

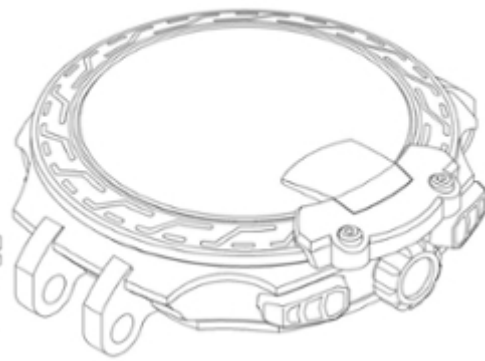

10.6

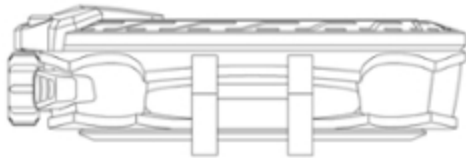

11.1

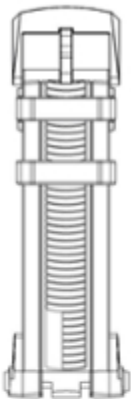

11.2

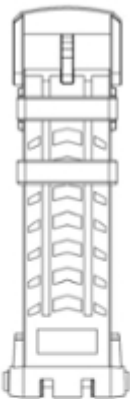

11.3

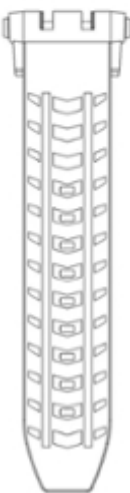
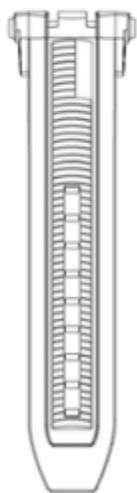

11.4

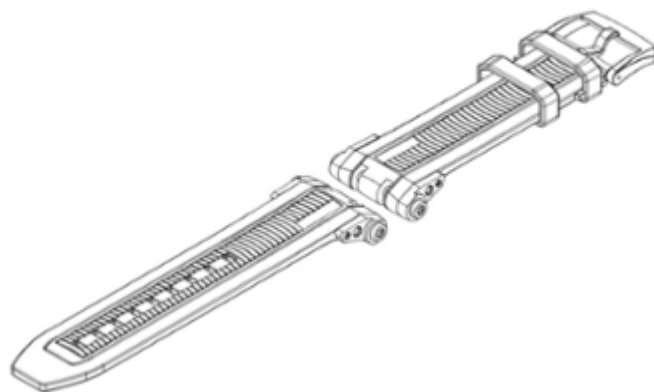

(11) DM/095381

(51) 10-07

(15) 2017 03 20

(45) 2017/37 (2017 09 22)

(22) 2017 03 20

(28) 3

(73) HARRY WINSTON SA

Chemin du Tourbillon 8, CH-1228 Plan-les-Ouates (CH)

(85) CH

(86) CH

(87) CH

(88) CH

(89) CH

(81) II. BZ, MA III. AL, AM, AZ, BA, CH, EM, GE, KG, LI, MC, MD, ME, MK, MN, NO, OM, SG, TN, TR, UA

(72) 1-2: Sophie VALZAN

Rue Jean Violette 30, 1205 Genève, Suisse;

3: Emmanuelle DOMINGUEZ

Rue de la Luchette 285, 74580 Viry, France

(54) 1.-2. Dials; 3. Watch case with strap

(55)

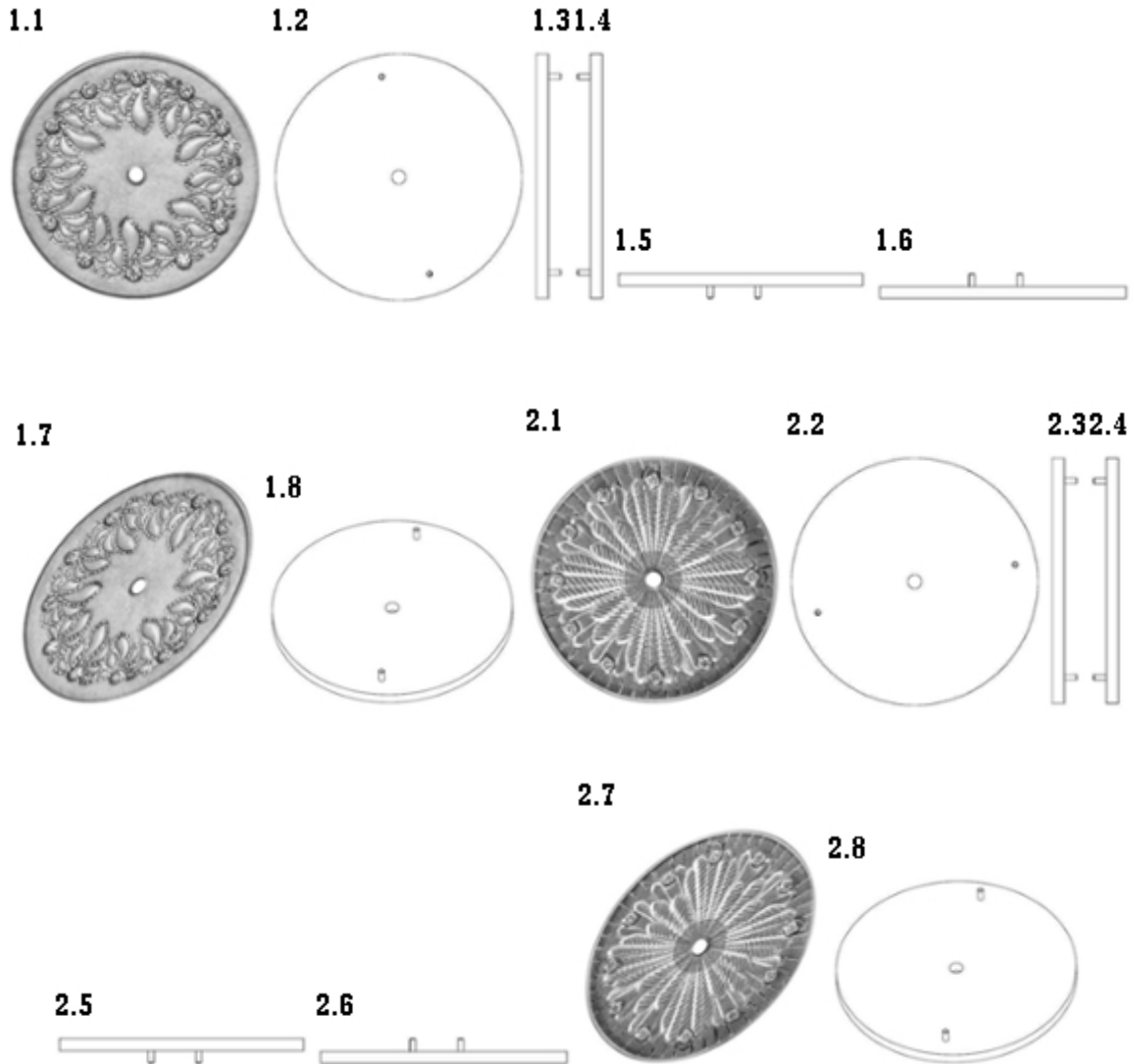

3.1



3.2



3.3



3.4



3.5



3.6



3.7



3.8



(11) DM/095386

(51) 10-02, 07

(15) 2017 03 20

(45) 2017/37 (2017 09 22)

(22) 2017 03 20

(28) 3

(73) THE SWATCH GROUP MANAGEMENT SERVICES AG (THE SWATCH GROUP MANAGEMENT SERVICES SA) (THE SWATCH GROUP MANAGEMENT SERVICES LTD)

Seevorstadt 6, CH-2502 Biel/Bienne (CH)

(85) CH

(86) CH

(87) CH

(88) CH

(89) CH

(81) II. BZ, MA III. AL, AM, AZ, BA, CH, EM, GE, KG, LI, MC, MD, ME, MK, MN, NO, OM, SG, TN, TR, UA

(72) 1: Demur GAIANE

Rue des Cygnes 25, CH-2503 Bienne, Suisse;

2: Lucile GIBELLO

Rue Guillaume Fichet 12, FR-74000 Annecy, France;

3: Fernando SOARES

Rue Fleury 5, CH-2000 Neuchâtel, Suisse

(54) 1. Dial with hands and movement; 2.-3. Wristwatches

(55)

1.1



1.2

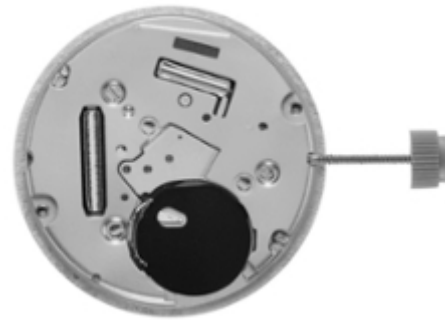

2.1



2.2



1.4



1.3



2.3



2.4



3.1



3.2



3.3



3.4



(11) DM/095425

(15) 2017 03 21

(22) 2017 03 21

(28) 1

(73) HARRY WINSTON SA

Chemin du Tourbillon 8, CH-1228 Plan-les-Ouates (CH)

(85) CH

(86) CH

(87) CH

(88) CH

(89) CH

(81) II. BZ, MA III. AL, AM, AZ, BA, CH, EM, GE, KG, LI, MC, MD, ME, MK, MN, NO, OM, SG, TN, TR, UA

(72) Chaeree KWON

172 North 10th Street 3D, 11211 Brooklyn, NY, États-Unis d'Amérique

(54) 1. Necklace

(55)

(51) 11-01

(45) 2017/37 (2017 09 22)

1.1



1.2



1.3



1.4



1.5



1.6



1.7

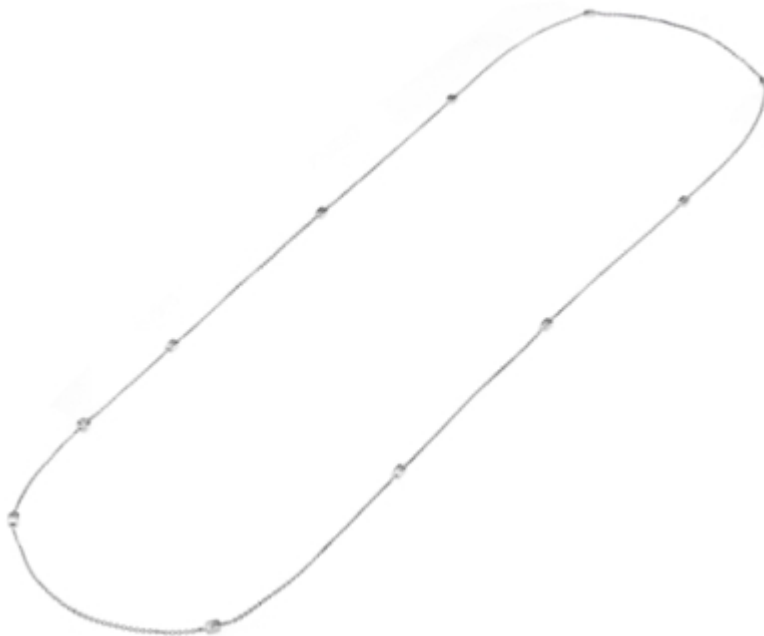

1.8

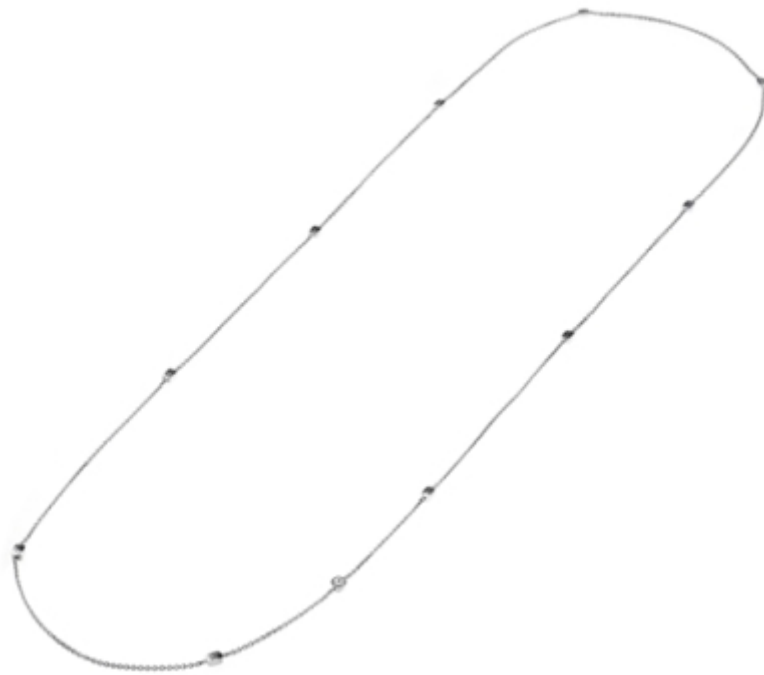

1.9



1.10



(11) DM/097608

(51) 02-04

(15) 2017 09 01

(45) 2017/37 (2017 09 22)

(22) 2017 09 01

(28) 1

(73) VALENTINO S.P.A.

Via Turati, 16/18, I-20121 Milano (IT)

(85) –

(86) EM, IT

(87) EM, IT

(88) EM, IT

(89) EM, IT

(81) III. AZ, EM, GE, JP, KG, KR, TJ, TR, UA, US

(72) SASSI Stefano

c/o VALENTINO S.p.A. Via Turati, 16/18, I-20121 Milano, Italy

(54) 1. Shoe

(55)

1.1



1.2

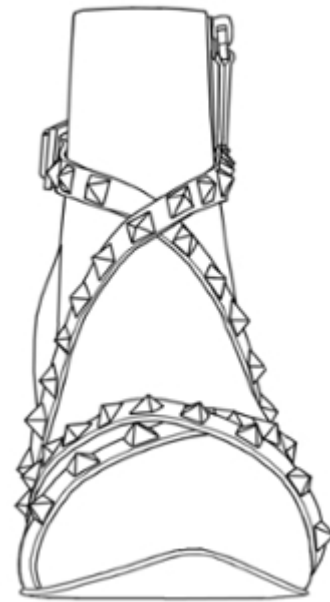

1.3

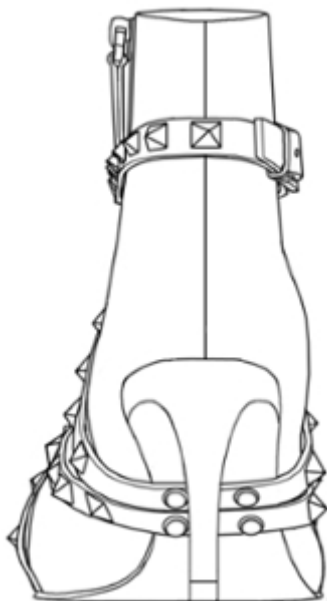

1.4

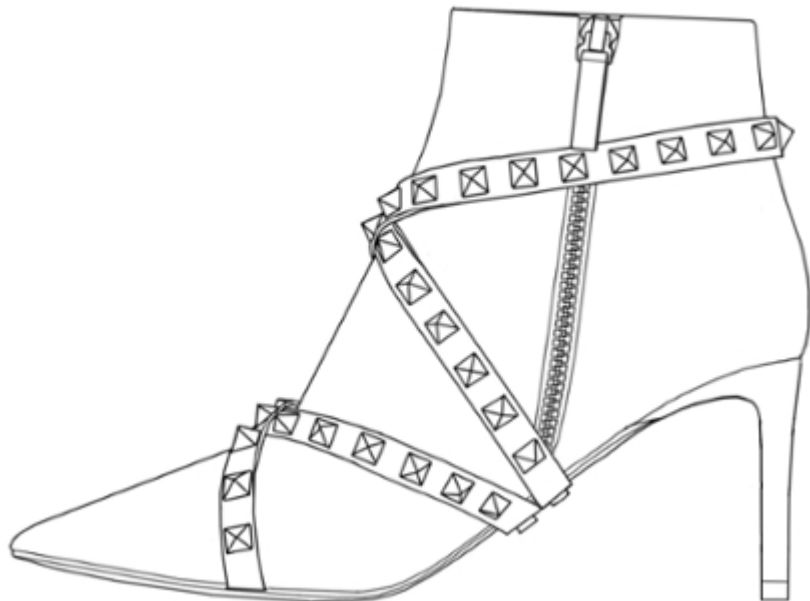

1.5



1.6



1.7

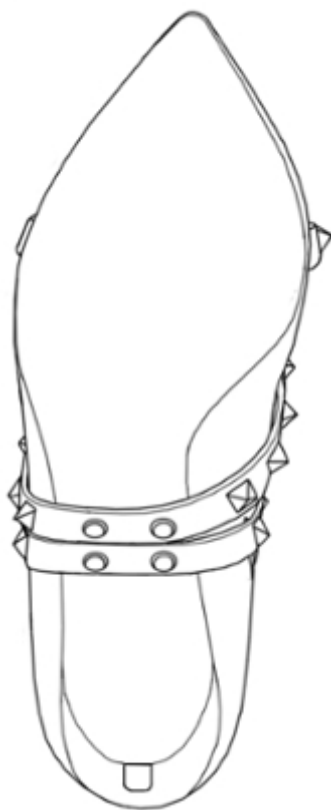

- (11) **DM/097700** (51) **09-01**
 (15) 2017 09 01 (45) 2017/38 (2017 09 29)
 (22) 2017 09 01
 (28) 1
 (73) **MARKUSHEVSKYI IGOR ISAAKOVYCH**
 vul. Bolharska, 82, kv. 8, Odesa 65005 (UA);
MASLENKOV VOLODYMYR MYKOLAIOVYCH
 vul. M. Hovorova 1-2, kv. 101, Odesa 65058 (UA);
SHMULEVYCH VITALII NAUMOVYCH
 vul. Levanevskoho, 7, kv. 63, Odesa 65062 (UA)
 (85) - ; - ; -
 (86) UA; UA; UA
 (87) - ; - ; -
 (88) - ; - ; -
 (89) UA; UA; UA
 (81) III. AM, AZ, EM, GE, KG
 (72) **MARKUSHEVSKYI IGOR ISAAKOVYCH**
 vul. Bolharska, 82, kv. 8, 65005 Odesa, Ukraine;
MASLENKOV VOLODYMYR MYKOLAIOVYCH
 vul. M. Hovorova 1-2, kv. 101, 65058 Odesa, Ukraine;
SHMULEVYCH VITALII NAUMOVYCH
 vul. Levanevskoho, 7, kv. 63, 65062 Odesa, Ukraine
 (54) 1. Bottle
 (55)

1.1



1.2



1.3



1.4

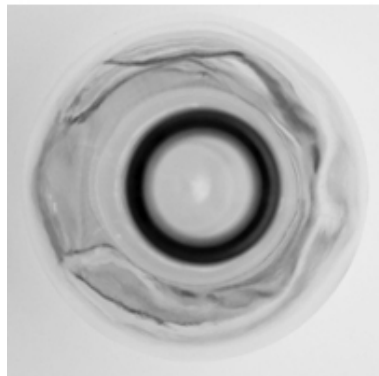

1.5



1.6



სასაქონლო ნიშნები

ეროვნული პროცედურით შემოტანილი განაცხადები, რომლებზეც გამოტანილია გადაწყვეტილება რეზისტრაციის შესახებ

გადაწყვეტილების გასაჩივრება შესაძლებელია საქართველოს სააპელაციო პალატაში გამოქვეყნებიდან 3 თვის ვადაში ან მცხეთის რაიონული სასამართლოს ადმინისტრაციულ საქმეთა კოლეგიაში 1 თვის ვადაში (მის.: ქ. მცხეთა, სამხედროს ქ. №17).

- (260) AM 2017 86965 A*
- (210) AM 86965
- (220) 2016 04 11
- (731) ჰომავ გრუპ აგ.
ჰომავ შტრასე 3-5 D-72296 შოპფლოხი,
გერმანია
- (740) თამარ კოჭლამაზაშვილი
- (540)

HOMAG

- (511)
7 – მანქანები, ჩარხები და მექანიკური დანადგარები ხის და პლასტიკის გადამამუშავებისა და დამუშავებისთვის; მანქანები, ჩარხები და მექანიკური დანადგარები ხე-ტყის, ლითონის, პლასტიკის და ავეჯის წარმოებისათვის, კერძოდ, ხის გადამამუშავებისა და დამუშავებისთვის, ლითონის გადამამუშავებისა და დამუშავებისთვის და პლასტიკის გადამამუშავებისა და დამუშავებისთვის; ხის დამამუშავებელი მანქანები პროფილების და ნაწიბურების ჩარხებზე დამუშავებისთვის, შპონით შემოსვის მანქანები, ფორმატირების მანქანები და ჩარხები კონტურული დამუშავებისთვის, პოსტფორმირების მანქანები, სახეხი მანქანები, საფარების დასატანი მანქანები, ბურღები, ჩასმის (ჩაყენების) მანქანები, საამწყოლო მანქანები და დანადგარები, საფუთავი მანქანები და დანადგარები, სახერხი ჩარხები და იარაღები, ტრანსპორტირების მოწყობილობა და მანიპულატორები, მექანიკური დანადგარები ტრანსპორტირებისთვის, ბრუნვისთვის, მოხარატებისთვის (გაჩარხვისთვის), ამუშავებისთვის, შენახვისა და დახარისხებისთვის, სატვირთავი მოწყობილობები და უპირატესად მათგან შემდგარი სატვირთავი სისტემები მილდგარებისთვის, დაშტაბელების (დათაკარავების) მოწყობილობები და უპირატესად მათგან შემდგარი დაშტაბელების (დათაკარავების) სისტემები, დასაწყობების მანქანები და უპირატესად მათგან შემდგარი დასაწყობების სისტემები მასალების დასაწყობებისთვის, მრავალშრიანი პანელების დანადგარები და მსუბუქი პანელების დანადგარები, ნაწიბურების ჩამომჭრელი ჩარხები და კოჭების დამამუშავების-

ვის განკუთვნილი მოწყობილობები და უპირატესად მათგან შემდგარი ნაწიბურების ჩამომჭრელი და კოჭების დამამუშავებელი ცენტრები (კვანძები), მანქანები ზედაპირების დამუშავებისთვის, კიდეების დამუშავებისთვის და დეტალების დაზადებისთვის (დამამუშავებისთვის), მანქანები სამშენებლო ხე-ტყის მასალებისთვის; მომჭერი მოწყობილობა (მანქანათა ნაწილები); მანქანათა სადგარები და ჩარხები; სამაგრები მანქანებისთვის და მექანიკური დანადგარებისთვის; ძრავას ბლოკები; დეტალები და მაკომპლექტებული ნაწილები ზემოთ აღნიშნული საქონლისთვის.

- (260) AM 2017 91090 A
- (210) AM 91090
- (220) 2017 03 01
- (731) შპს „ასფარმა საქართველო
ფარმაცევტული კომპანია“
მცხეთის ქ. 8, 0179, თბილისი, საქართველო
- (740) მაია სამადაშვილი
- (540)

VESICOFEN ВЕСИКОФЕН ვესიკოფენი

- (511)
5 – ფარმაცევტული პრეპარატები, მათ შორის, სამკურნალო საშუალებები.

- (260) AM 2017 91230 A
- (210) AM 91230
- (220) 2017 03 14
- (731) შპს „ნუტრიმაქსი“
რუსთავის გზატ. 68ა, 0165, თბილისი,
საქართველო
- (740) გიორგი ქართველიშვილი
- (540)



(591) ლურჯი, ნარინჯისფერი, თეთრი
(531) 03.04.18, 03.04.20, 27.05.01, 28.19, 29.01.13
(511)
31 – გოჭის საკვები.

(260) AM 2017 91678 A
(210) AM 91678
(220) 2017 04 12
(731) შპს „მანნა“
ირაკლი აბაშიძის ქ. 44, ბ. 32, 0179,
თბილისი, საქართველო
(540)



(591) PANTONE 568 U
(531) 05.01.16, 05.05.20, 27.05.01, 28.19, 29.01.03
(511)
29 – ხორცი, თევზი, ფრინველი და ნანადირე-
ვი; ხორცის ექსტრაქტები; დაკონსერვებული,
გამხმარი და თბურად დამუშავებული ბოსტ-
ნეული და ხილი; ჟელე, მურაბა, კომპოტი;
კვერცხი, რძე და რძის ნაწარმი; ზეთები და
საკვები ცხიმები.

30 – ყავა, ჩაი, კაკაო, შაქარი, ბრინჯი, ტაპიოკა
(მანიოკა), საგო, ყავის შემცველები; ფქვილი
და მარცვლოვანი პროდუქტი, პურ-ფუნთუშეუ-
ლი, საკონდიტრო ნაწარმი, ნაყინი; თაფლი,
ბადავის ვაჟინი; საფუარი, საცხობი ფხვნი-
ლები; მარილი, მღოვავი; ძმარი, საკაზმები;
სანელებლები; საკვები ყინული.

31 – სოფლის მეურნეობის, ბაღჩა-ბაღისა და
ტყის პროდუქტები და მარცვლეული, რომე-
ლიც არ მიეკუთვნება სხვა კლასებს; ცოცხა-
ლი ცხოველები; ცოცხალი ხილი და ბოსტ-
ნეული; თესვითი, ცოცხალი მცენარეები და
ყვავილები; ცხოველთა საკვები; ალაო.

(260) AM 2017 91730 A
(210) AM 91730
(220) 2017 04 14
(731) დიაჯეო სკოტლანდ ლიმიტედ
ედინბურგ პარკი, 5 ლოსსაიდ უეი,
ედინბურგი, EH12 9DT, შოტლანდია,
გაერთიანებული სამეფო

(740) თამარ კოჭლამაზაშვილი
(540)



(591) შავ-თეთრი
(531) 02.01.02; 02.01.04; 19.01.05
(511)
33 – ალკოჰოლიანი სასმელები (ლუდის გარდა).

(260) AM 2017 91783 A
(210) AM 91783
(220) 2017 04 20
(731) ბლუ პროდაქტს, ინკ.
10814 ნორფოლკ 33-ე სტრიტ N100,
დორაილი, ფლორიდა 3317, აშშ
(740) პავლე მეიფარიანი
(540)



(591) შავ-თეთრი
(531) 27.05.10
(511)
9 – სმარტფონები; სმარტ-სათვალეები (ჭკვიან-
ნი სათვალეები); სმარტ-საათები (ჭკვიანი საა-
თები); მობილური ტელეფონები; აკუმულატო-
რები (ბატარეები) ელექტრული; დამტენი მოწ-
ყობილობები ელექტრული აკუმულატორები-
სათვის (ბატარეებისათვის); შალითები სმარ-
ტფონებისათვის; ბუდეები სმარტფონებისათ-
ვის; ტელეფონის სადენები; საყურისები.

(260) AM 2017 91846 A
(210) AM 91846
(220) 2017 04 26
(731) შპს „ფიერნა“
ლ. გოთუას ქ. 12, 0160, თბილისი,
საქართველო
(740) გიორგი თაქთაქიშვილი

(540)



(591) წითელი, ყვითელი, მწვანე, ცისფერი, შავი

(531) 26.11.03; 26.11.12; 28.19; 29.01.15

(511)

1 – სასუქები.

5 – მანე ცხოველების გასანადგურებელი საშუალებები; პესტიციდები.

(260) AM 2017 91847 A

(210) AM 91847

(220) 2017 04 26

(731) შპს „ფიერნა“

ლ. გოთუას ქ. 12, 0160, თბილისი,

საქართველო

(740) გიორგი თაქთაქიშვილი

(540)

MONBAND

(591) შავ-თეთრი

(531) 27.05.01, 27.05.17

(511)

1 – სასუქები.

(260) AM 2017 91848 A

(210) AM 91848

(220) 2017 04 26

(731) შპს „ფიერნა“

ლ. გოთუას ქ. 12, 0160, თბილისი,

საქართველო

(740) გიორგი თაქთაქიშვილი

(540)

HEBEI MONBAND

(511)

1 – სასუქები.

(260) AM 2017 91849 A

(210) AM 91849

(220) 2017 04 26

(731) შპს „კახური ტრადიციული მეღვინეობა“

ს. ცინცაძის ქ. 12, მე-3 სართ.

ა/ფ 3-6, 0160, თბილისი, საქართველო

(740) ეკატერინე გოგოლაძე

(540)

KTVALLEY

(511)

33 – ალკოჰოლიანი სასმელები (ლუდის გარდა).

(260) AM 2017 91851 A

(210) AM 91851

(220) 2017 04 26

(731) შპს „ფიერნა“

ლ. გოთუას ქ. 12, 0160, თბილისი,

საქართველო

(740) გიორგი თაქთაქიშვილი

(540)

CHELAN

(511)

1 – სასუქები.

(260) AM 2017 91857 A

(210) AM 91857

(220) 2017 04 26

(731) შპს „ვოლი“

სოფ. წინუბანი, 0901, დიდი ლილო,

საქართველო

(540)

მალზები

Malzeb

Малзеб

(511)

5 – ფარმაცევტული და ვეტერინარული პრეპარატები; სამედიცინო დანიშნულების ჰიგიენური პრეპარატები; სამედიცინო და ვეტერინარული დანიშნულების დიეტური საკვები და ნივთიერებები, ბავშვთა კვება; დიეტური დანამატები ადამიანებისა და ცხოველებისათვის; საღებუნები, სახვევი მასალა; კბილის დასაბუნჯი და კბილის ტვიფრის დასაშაადებელი მასალა; მადეზინფიცირებელი საშუალებები; მანე ცხოველების გასანადგურებელი პრეპარატები; ფუნგიციდები, ჰერბიციდები, პესტიციდები.

(260) AM 2017 91858 A

(210) AM 91858

(220) 2017 04 26

(731) შპს „ვოლი“

სოფ. წინუბანი, 0901, დიდი ლილო,

საქართველო

(540)

სმერჩი

Smerch

Смерч

(511)
5 – ფარმაცევტული და ვეტერინარული პრეპარატები; სამედიცინო დანიშნულების ჰიგიენური პრეპარატები; სამედიცინო და ვეტერინარული დანიშნულების დიეტური საკვები და ნივთიერებები, ბავშვთა კვება; დიეტური დანამატები ადამიანებისა და ცხოველებისათვის; საღებუნები, სახვევი მასალა; კბილის დასაბუნებელი და კბილის ტვიფრის დასამზადებელი მასალა; მადეზინფიცირებელი საშუალებები; მანე ცხოველების გასანადგურებელი პრეპარატები; ფუნგიციდები, ჰერბიციდები, პესტიციდები.

(260) AM 2017 91860 A
(210) AM 91860
(220) 2017 04 26
(731) შპს „ვოლი“
სოფ. წინუბანი, 0901, დიდი ლილო,
საქართველო

(540)

ნიფურონი
Nifuron
Нифурон

(511)
5 – ფარმაცევტული და ვეტერინარული პრეპარატები; სამედიცინო დანიშნულების ჰიგიენური პრეპარატები; სამედიცინო და ვეტერინარული დანიშნულების დიეტური საკვები და ნივთიერებები, ბავშვთა კვება; დიეტური დანამატები ადამიანებისა და ცხოველებისათვის; საღებუნები, სახვევი მასალა; კბილის დასაბუნებელი და კბილის ტვიფრის დასამზადებელი მასალა; მადეზინფიცირებელი საშუალებები; მანე ცხოველების გასანადგურებელი პრეპარატები; ფუნგიციდები, ჰერბიციდები, პესტიციდები.

(260) AM 2017 91861 A
(210) AM 91861
(220) 2017 04 26
(731) შპს „ვოლი“
სოფ. წინუბანი, 0901, დიდი ლილო,
საქართველო

(540)

პენკილერი
Penkiler
Пенкилер

(511)
5 – დანიშნულების ჰიგიენური პრეპარატები; სამედიცინო და ვეტერინარული დანიშნულებ-

ბის დიეტური საკვები და ნივთიერებები, ბავშვთა კვება; დიეტური დანამატები ადამიანებისა და ცხოველებისათვის; საღებუნები, სახვევი მასალა; კბილის დასაბუნებელი და კბილის ტვიფრის დასამზადებელი მასალა; მადეზინფიცირებელი საშუალებები; მანე ცხოველების გასანადგურებელი პრეპარატები; ფუნგიციდები, ჰერბიციდები, პესტიციდები.

(260) AM 2017 91866 A
(210) AM 91866
(220) 2017 04 27
(731) შპს „არიკ“
სულხან ცინცაძის ქ. 12, სართ. 3, 0160,
თბილისი, საქართველო
(740) თეა იოსავა
(540)



(591) შავი, ცისფერი, ნარინჯისფერი, მწვანე, ნარცისფერი, თეთრი
(531) 01.03.15, 15.07.01, 15.07.03, 27.05.01, 27.05.10, 28.19

(511)
29 – ხორცი, თევზი, ფრინველი და ნანადირევი; ხორცის ექსტრაქტები; დაკონსერვებული, გამხმარი და თბურად დამუშავებული ბოსტნეული და ხილი; ყველ, მურაბა, კომპოტი; კვერცხი, რძე და რძის პროდუქტები; ზეთები და საკვები ცხიმები.

31 – მარცვლეული და სოფლის მეურნეობის, ბაღნა-ბაღისა და ტყის პროდუქტები, რომელიც არ მიეკუთვნება სხვა კლასებს; ცოცხალი ცხოველები; ახალი ხილი და ბოსტნეული; თესლეული, ცოცხალი მცენარეები და ყვავილები; ცხოველთა საკვები; ალაო.

32 – ლუდი; მინერალური და გაზიანი წყალი და სხვა უალკოჰოლო სასმელები; ხილის სასმელები და ხილის წველები; ვაჟინები და სასმელების დასამზადებელი სხვა შედგენილობები.

33 – ალკოჰოლიანი სასმელები (ლუდის გარდა).

35 – რეკლამა; მართვა საქმიან სფეროში; ადმინისტრირება საქმიან სფეროში; საოფისე საშუალებები.

37 – მშენებლობა; რემონტი; დანადგარების დაყენება.

39 – ტრანსპორტირება; საქონლის შეფუთვა და შენახვა; მოგზაურობის ორგანიზება, ეკოტურიზმი.

41 – აღზრდა; სასწავლო პროცესის უზრუნველყოფა; გართობა; სპორტული და კულტურულ-საგანმანათლებლო ღონისძიებების ორგანიზება.

42 – სამეცნიერო და ტექნოლოგიური მომსახურება და მასთან დაკავშირებული სამეცნიერო კვლევა და დამუშავება; სამრეწველო ანალიზისა და სამეცნიერო კვლევასთან დაკავშირებული მომსახურება; კომპიუტერების ტექნიკური და პროგრამული უზრუნველყოფის დამუშავება და სრულყოფა.

43 – საკვები პროდუქტებითა და სასმელებით უზრუნველყოფა; დროებითი საცხოვრებელი უზრუნველყოფა.

44 – სამედიცინო მომსახურება; ვეტერინარული მომსახურება; მომსახურება ცხოველებისა და ადამიანების ჰიგიენისა და კოსმეტიკის სფეროში; მომსახურება სოფლის მეურნეობის, მებაღეობისა და მეტყვეობის სფეროში.

(260) AM 2017 91879 A

(210) AM 91879

(220) 2017 05 01

(731) შპს „ეკროლექსი“

ჭირნახელის ქ. 4, 0151, თბილისი, საქართველო

(740) სოფიო სუჭუა

(540)



(531) 26.04.22; 26.04.24; 27.05.10; 27.05.24

(511)

7 – მანქანები და ჩარხები; მობილური და ძრავები (მიწისზედა სატრანსპორტო საშუალებებისათვის განკუთვნილის გარდა); შეერთებები და გადაცემის ელემენტები (მიწისზედა სატრანსპორტო საშუალებებისათვის განკუთვნილის გარდა); სასოფლო-სამეურნეო იარაღები, განსხვავებულნი ხელის იარაღებისაგან; ინკუბატორები, სავაჭრო აპარატები.

9 – სამეცნიერო, საზღვაო, გეოდეზიური, ფოტოგრაფიული, კინემატოგრაფიული, ოპტიკური, ამწონი, გამზომი, სასიგნალო, საკონტროლო (შემოწმების), სამაშველო და სასწავლო ხელსაწყოები და ინსტრუმენტები; ელექტრობის გადაცემის, განაწილების, გარდაქმნის, დაგროვების, რეგულირების ან მართვის ხელსაწყოები და ინსტრუმენტები; ხმის ან გამოსახულების ჩამწერი, გადამცემი და აღმარმოებელი აპარატურა; ინფორმაციის მაგნიტური მატარებლები, კომპაქტდისკები, დივიდი და სხვა ციფრული ჩამწერი საშუალებები; მექანიზმები აპარატებისათვის წინასწარი გადახდით; საღაროს აპარატები, საანგარიშო მანქანები, ინფორმაციის დასამუშავებელი აღჭურვილობა, კომპიუტერები; კომპიუტერული პროგრამები; ცეცხლმქრობები.

11 – განათების, გათბობის, ორთქლწარმოქმნის, საკვები პროდუქტის თბური დამუშავების, გასაცივებელი, საშრობი, ვენტილაციის, წყალგამანაწილებელი და სანიტარულ-ტექნიკური მოწყობილობები.

(260) AM 2017 91889 A

(210) AM 91889

(220) 2017 05 02

(731) სს „თბილღვინო“

სარაჯიშვილის გამზ. 2, 0153, თბილისი, საქართველო

(740) გიორგი თაქთაქიშვილი

(540)

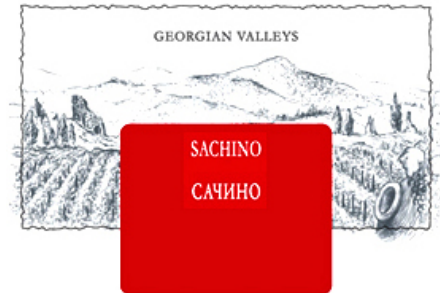

(591) თეთრი, წითელი, შავი

(531) 06.01.02, 06.19.07, 26.04.22, 26.04.24, 27.05.24, 29.01.13

(511)

33 – ღვინოები, მათ შორის, ცქრიალა ღვინო, შემაგრებული ღვინო, დესერტის ღვინო, ლიქიორი, ბრენდი, არაყი.

(260) AM 2017 91957 A

(210) AM 91957

(220) 2017 05 03

(731) იონგკანგ ხულანგ ინდუსტრი ენდ ტრეიდ კო., ლტდ.

No.216 მელიონგ როუდ, ხიჩენგ,

იონგკანგ, უეჯიანგ, ჩინეთი

(740) შალვა გვარამაძე
(540)

Kzubr

(531) 27.05.17
(511)

7 – სასოფლო-სამეურნეო მანქანები; გაზონ-საკრეჭები [მანქანები]; ცხოველების გასაკრეჭი მანქანები; სარეცხი მოწყობილობები; ელექტროშედულების აპარატები; სამღებრო მანქანები; მოქლონვის მანქანები; ჩატვირთვა-გადმოტვირთვის მანქანები, ავტომატური [მანიპულატორები]; საჭრელი მანქანები; დომკრატები [მანქანები]; დატვირთვა-განტვირთვის მოწყობილობები; ამწე მოწყობილობები; ურნალები [მანქანები]; შესათეთრებელი მანქანები; შესაფუთი მანქანები; კვების პროდუქტების დასამზადებელი მანქანები, ელექტრომექანიკური; ხერხის ტანები [მანქანისა და დაზვის ნაწილები]; საყოფაცხოვრებო წისქვილები ხელით სამართავის გარდა; ელექტროუროები; რობოტები [მანქანები]; ჯაჭვური ხერხები; სტარტერები ძრავისა და მოტორისათვის; ცილინდრის დეკორები; შეკუმშული ჰაერის ტუმბოები; დეზინტეგრატორები; ხერხები [მანქანები]; ხის დასამუშავებელი მანქანები; სარეცხი მანქანები [სამრეცხოსათვის]; სასოფლო-სამეურნეო იარაღები გარდა ხელით სამართავისა; მარცვლის საღერლი მანქანები.

8 – აბრაზიული დამუშავების ინსტრუმენტები [ხელის ინსტრუმენტები]; ზუმფარიანი ქარგოლები; ხელის ტუმბოები; ცხოველების საკრეჭი ხელსაწყოები [ხელის ინსტრუმენტები]; სამოქლონო ინსტრუმენტები [ხელის იარაღი]; საბურღი ჩაქუჩები; დომკრატები, ხელით სამართავი; ქლიბები [იარაღი]; გირაგები; მაშები; შიგსახრახნები [ხელის იარაღი]; ბერკეტები; რანდის დანები; ნაჯახები; დანები რანდისათვის; ნახევრადწრიული საჭრეთლები [ხელის იარაღი]; ლურსმანსადრობები [ხელის იარაღი]; ხერხის ტანები [ხელის იარაღის ნაწილები]; სახრახნისები, არაელექტრული; გარესახრახნები [ხელის იარაღი]; ბოსტნეულის საჭრელები; უთოები [არაელექტრული ხელის იარაღი]; ნიჩბები [ხელის იარაღი]; სამარგულელები [ხელის იარაღი]; სასოფლო-სამეურნეო იარაღები, ხელით სამართავი; ხილსაკრეფები [ხელის იარაღი]; ნიჩბები [მუხადეობაში გამო-საყენებელი]; სავალცავი ინსტრუმენტები [ხელის იარაღი]; ბეჭვა ხერხები; სასხლავი მაკრატლები.

9 – დამცავი ჩაფხუტები, მუზარადები; სახის დამცავი ეკრანები მუშებისათვის; საკეტები,

ელექტრული; მზის ბატარეები; მცველები; გადამრთველები, ელექტრული; კონვერტერები, გარდამქმნელები, ელექტრული; სინათლის გამოსხივების დიოდები [LED]; კონდენსატორები; ელექტროგადამცემი ხაზის მასალები [სადენები, კაბელები]; ფოტომეტრები; საზომი მოწყობილობები, ელექტრული; წნევის გასაზომი აპარატები; მიმართულების მაჩვენებელი კომპასები; თეოდოლიტები; მანძილსაზომები; ალტიმეტრები; გაზომეტრები [საზომი ინსტრუმენტები]; გეოდეზიური ხელსაწყოები და ინსტრუმენტები; დეტექტორები; მრიცხველები; ტოპოგრაფიული ინსტრუმენტები; მიკრომეტრები; სახაზავები [გამზომი ინსტრუმენტები]; საზომები; ამწონი ხელსაწყოები და ინსტრუმენტები; სასწორები; ბრუნთა რიცხვის მთვლელები; კოლექტორები, ელექტრული; ბატარეები, ელექტრული.

(260) AM 2017 91959 A
(210) AM 91959
(220) 2017 05 03
(731) იონგკანგ ხულანგ ინდუსტრი ენდ ტრეიდ კო., ლტდ.
NO.216 მეილონგ როუდ, ხიჩენგ, იონგკანგ, ეეჯიანგ, ჩინეთი
(740) შალვა გვარამაძე
(540)

ROYCE

(531) 27.05.02
(511)
7 – სასოფლო-სამეურნეო მანქანები; გაზონ-საკრეჭები [მანქანები]; ცხოველების გასაკრეჭი მანქანები; სარეცხი მოწყობილობები; ელექტროშედულების აპარატები; სამღებრო მანქანები; მოქლონვის მანქანები; ჩატვირთვა-გადმოტვირთვის მანქანები, ავტომატური [მანიპულატორები]; საჭრელი მანქანები; დომკრატები [მანქანები]; დატვირთვა-განტვირთვის მოწყობილობები; ამწე მოწყობილობები; ურნალები [მანქანები]; შესათეთრებელი მანქანები; შესაფუთი მანქანები; კვების პროდუქტების დასამზადებელი მანქანები, ელექტრომექანიკური; ხერხის ტანები [მანქანისა და დაზვის ნაწილები]; საყოფაცხოვრებო წისქვილები ხელით სამართავის გარდა; ელექტროუროები; რობოტები [მანქანები]; ჯაჭვური ხერხები; სტარტერები ძრავისა და მოტორისათვის; ცილინდრის დეკორები; შეკუმშული ჰაერის ტუმბოები; დეზინტეგრატორები; ხერხები [მანქანები]; ხის დასამუშავებელი მანქანები; სარეცხი მანქანები [სამრეცხოსათვის]; სა-

სოფლო-სამეურნეო იარაღები გარდა ხელით სამართავისა; მარცვლის საღერლი მანქანები.

8 – აბრაზიული დამუშავების ინსტრუმენტები [ხელის ინსტრუმენტები]; ზუმფარიანი ქარგოლები; ხელის ტუმბოები; ცხოველების საკრეჭი ხელსაწყოები [ხელის ინსტრუმენტები]; სამოქლონო ინსტრუმენტები [ხელის იარაღი]; საბურღი ჩაქუჩები; დომკრატები, ხელით სამართავი; ქლიბები [იარაღი]; გირაგები; მაშები; შიგსახრახნები [ხელის იარაღი]; ბერკეტები; რანდის დანები; ნაჯახები; დანები რანდისათვის; ნახევრადწრიული საჭრეთლები [ხელის იარაღი]; ლურსმანსადრობები [ხელის იარაღი]; ხერხის ტანები [ხელის იარაღის ნაწილები]; სახრახნისები, არაელექტრული; გარესახრახნები [ხელის იარაღი]; ბოსტნეულის საჭრელები; უთოები [არაელექტრული ხელის იარაღი]; ნიჩბები [ხელის იარაღი]; სამარგულელები [ხელის იარაღი]; სასოფლო-სამეურნეო იარაღები, ხელით სამართავი; ხილსაკრეფები [ხელის იარაღი]; ნიჩბები [მებაღეობაში გამოყენებული]; სავალცავი ინსტრუმენტები [ხელის იარაღი]; ბეწვა ხერხები; სასხლავი მარტლები.

9 – დამცავი ჩაფხუტები, მუზარადები; სახის დამცავი ეკრანები მუშებისათვის; საკეტები, ელექტრული; მზის ბატარეები; მცველები; გადამრთველები, ელექტრული; კონვერტერები, გარდამქმნელები, ელექტრული; სინათლის გამოსხივების დიოდები [LED]; კონდენსატორები; ელექტროგადამცემი ხაზის მასალები [სადენები, კაბელები]; ფოტომეტრები; საზომი მოწყობილობები, ელექტრული; წნევის გასაზომი აპარატები; მიმართულების მაჩვენებელი კომპასები; თეოდოლიტები; მანძილსაზომები; ალტიმეტრები; გაზომეტრები [საზომი ინსტრუმენტები]; გეოდეზიური ხელსაწყოები და ინსტრუმენტები; დეტექტორები; მრიცხველები; ტოპოგრაფიული ინსტრუმენტები; მიკრომეტრები; სახაზავები [გამზომი ინსტრუმენტები]; საზომები; ამწონი ხელსაწყოები და ინსტრუმენტები; სასწორები; ბრუნთა რიცხვის მთვლელები; კოდექტორები, ელექტრული; ბატარეები, ელექტრული.

(260) AM 2017 92102 A

(210) AM 92102

(220) 2017 05 11

(731) ინტერსან ჰოლდინგ ფზკო.

პ.ო. ბოქს 61051, ჯებელ ალი ფრი ზონ, დუბაი, არაბთა გაერთიანებული საამიროები

(740) თამარ კოჭლამაზაშვილი

(540)

KƏRƏM

(591) შავ-თეთრი

(511)

29 – საკვები ზეთები და ცხიმები.

35 – საკვები ზეთებისა და ცხიმების რეკლამა და გაყიდვა.

(260) AM 2017 92103 A

(210) AM 92103

(220) 2017 05 12

(731) მედა კონსუმერ ხელსკვა, ინკ. 781 ჩესტნატ რიდჯ როუდი, EOB 245, WV 26505, მორგანტაუნი, აშშ

(740) თამარ კოჭლამაზაშვილი

(540)

COLD-EEZE

(591) შავ-თეთრი

(511)

5 – ფარმაცევტული პრეპარატები, პროდუქტები, საშუალებები, ნივთიერებები, სუბსტანციები; სამედიცინო/სამეურნაღწამლო პრეპარატები, პროდუქტები, საშუალებები, ნივთიერებები, სუბსტანციები; გაცივების, სურდოს, ზედა სასუნთქი გზების ვირუსული ინფექციების სიმპტომების შემსუბუქებისათვის განკუთვნილი ჰომეოპათიური პრეპარატები; დიეტური საკვები პროდუქტები და ნივთიერებები, სუბსტანციები სამედიცინო მიზნებისათვის; დიეტური და საკვები დანამატები; კვების დანამატები; მინერალური საკვები დანამატები; ვიტამინის პრეპარატები.

(260) AM 2017 92135 A

(210) AM 92135

(220) 2017 05 16

(731) შპს „ჩვენი ფერმერი“

მ. ქავთარაძის ქ. 11, 0180, თბილისი, საქართველო

(740) მელანო გოგისვანიძე

(540)



(591) შავი, თეთრი, ცისფერი

(531) 02.03.04, 20.07.01, 28.19,29.01.13

(511)

29 – ხორცი, თევზი, ფრინველი და ნანადირევი; ხორცის ექსტრაქტები; დაკონსერვებული, გამხმარი და თბურად დამუშავებული ბოსტნეული და ხილი; ქვლე, მურაბა, კომპოტი;

კვერცხი, რქე და რძის ნაწარმი; ზეთები და საკვები ცხიმები.

რატები; ფუნგიციდები, ჰერბიციდები, პესტიციდები.

- (260) AM 2017 92141 A
- (210) AM 92141
- (220) 2017 05 16
- (731) შპს „ვოლი“
სოფ. წინუბანი, 0901, დიდი ლილო,
საქართველო
- (540)

- (260) AM 2017 92187 A
- (210) AM 92187
- (220) 2017 05 17
- (731) ლეგო იურის ა/ს
დკ-7190 ბილუნდი, დანია
- (740) გიორგი ღვინჯილია
- (540)

დიმანკო
Dimanko
Диманко



(591) შავ-თეთრი
(511)
5 – ფარმაცევტული და ვეტერინარული პრეპარატები; სამედიცინო დანიშნულების ჰიგიენური პრეპარატები; სამედიცინო და ვეტერინარული დანიშნულების დიეტური საკვები და ნივთიერებები, ბავშვთა კვება; დიეტური დანამატები ადამიანებისა და ცხოველებისათვის; საღებუნები, სახვევი მასალა; კბილის დასაბუნენი და კბილის ტვიფრის დასამზადებელი მასალა; მადეზინფიცირებელი საშუალებები; მანე ცხოველების გასანადგურებელი პრეპარატები; ფუნგიციდები, ჰერბიციდები, პესტიციდები.

(591) თეთრი, შავი, წითელი, ყვითელი
(531) 26.04.22; 26.04.24; 27.05.02; 29.01.14
(511)

9 – სამეცნიერო, კინემატოგრაფიული, ამწონი, გამზომი, სასიგნალო, საკონტროლო (შემოწმების) და სასწავლო ხელსაწყოები და ინსტრუმენტები; ხმის ან გამოსახულების ჩამწერი, გადამცემი და აღმწარმოებელი აპარატურა; ინფორმაციის მაგნიტური მატარებლები; აუდიო და ვიდეო ჩანაწერები; ფილმები (ჩაწერილი); ელექტრონული პუბლიკაციები; საანგარიშო მანქანები; ინფორმაციის დასამუშავებელი მოწყობილობები; კომპიუტერები; პროგრამული უზრუნველყოფა; კომპიუტერული მოწყობილობები; კომპიუტერის აქსესუარები; ელექტრული აპარატები და მოწყობილობები (მათ შორის, უკაბელო) კავშირგაბმულობაში გამოყენებისათვის; ტელესაკომუნიკაციო აპარატები; დისტანციური მართვის ელექტრო პულტები; სათვალეები, მათ შორის, მზისგან დამცავი; ჩამოსატვირთი გამოსახულებები ფონზე ან სამუშაო კედელზე გამოყენებისათვის; საგზაო-სატრანსპორტო შემთხვევების თავიდან ასაცილებელი ამრეკლები; სასაუბრო მანქანები; მაგნიტები; ჩანთები და ჩასადები კომპიუტერის, პულტების, პლანშეტების, მობილური ტელეფონებისა და სხვა ელექტრო მოწყობილობებისათვის.

- (260) AM 2017 92143 A
- (210) AM 92143
- (220) 2017 05 16
- (731) შპს „ვოლი“
სოფ. წინუბანი, 0901, დიდი ლილო,
საქართველო
- (540)

ციმოზები
Cymozeb
Цимозеб

(591) შავ-თეთრი
(511)
5 – ფარმაცევტული და ვეტერინარული პრეპარატები; სამედიცინო დანიშნულების ჰიგიენური პრეპარატები; სამედიცინო და ვეტერინარული დანიშნულების დიეტური საკვები ნივთიერებები, ბავშვთა კვება; დიეტური დანამატები ადამიანებისა და ცხოველებისათვის; საღებუნები, სახვევი მასალა; კბილის დასაბუნენი და კბილის ტვიფრის დასამზადებელი მასალა; მადეზინფიცირებელი საშუალებები; მანე ცხოველების გასანადგურებელი პრეპარატები;

16 – ქაღალდი; მუყაო; ნაბეჭდი პროდუქცია; ნაბეჭდი გამოცემა; საკანცელარიო და ოფისის საკუთონოები (ავეჯის გარდა); მხატვართა საკუთონო; ფუნჯები ხატვისათვის; პლასტმასის შესაფუთი მასალა საკვების შესანახად საშინაო გამოყენებისათვის; ქაღალდის, მუყაოს ან პლასტმასისგან დამზადებული ჩანთები და შესაფუთი მასალა; ქაღალდის და მუყაო-

საგან დამზადებული ჩანთები და შესაფუთი მასალა; სასწავლო-მეთოდური მასალა (აპარატურის გარდა), ტიპოგრაფიული შრიფტი; საბეჭდი ბლოკები; ნაბეჭდი სამშენებლო ინსტრუქციები.

41 – განათლება; სასწავლო პროცესის უზრუნველყოფა; გართობა; კულტურული აქტივობა; ფან-კლუბების ორგანიზება სამშენებლო თამაშებისათვის (განათლება და გართობა), ელექტრონული თამაშების და/ან სხვა თამაშები მომხმარებლებისათვის; საგანმანათლებლო და გასართობი ინფორმაციის მიწოდება; თამაშების მიწოდება; ონლაინ-გამოცემების მიწოდება; ბანაკები საგანმანათლებლო და გასართობი მიზნებისათვის.

- (260) AM 2017 92189 A
- (210) AM 92189
- (220) 2017 05 18
- (731) შპს „ორიონ ჯგუფი“
ი. ჭავჭავაძის გამზ. 75, ბ. 53, 0162, თბილისი, საქართველო
- (740) გიორგი თაქთაქიშვილი
- (540)



ORION
ორიონ

- (591) თეთრი, იისფერი
- (531) 26.01.04, 27.05.01, 29.01.13
- (511)
- 37 – მშენებლობა და დეველოპმენტი.

- (260) AM 2017 92190 A
- (210) AM 92190
- (220) 2017 05 18
- (731) შპს „ორიონ ჯგუფი“
ი. ჭავჭავაძის გამზ. 75, ბ. 53, 0162, თბილისი, საქართველო
- (740) გიორგი თაქთაქიშვილი
- (540)

ORION ●●●

ორიონ ●●●

- (591) თეთრი, იისფერი

- (531) 26.01.01, 26.01.06, 28.19, 29.01.12
- (511)
- 37 – მშენებლობა და დეველოპმენტი.

- (260) AM 2017 92213 A
- (210) AM 92213
- (220) 2017 05 18
- (731) ჰარინგტონ დეველოპმენტ ინკ.
ელვირა მენდესის სტრიტი, ვალარინო ბლდგ, მე-3 სართ. პანამა, პანამის რესპუბლიკა
- (740) გივი აკოფაშვილი
- (540)

ვილსონი

- (591) შავ-თეთრი.
- (511)
- 34 – სიგარეტი, თამბაქო, თამბაქოს ნაწარმი, მწვეველთა საკუთნო, სანთებელა, ასანთი.

- (260) AM 2017 92471 A
- (210) AM 92471
- (220) 2017 05 30
- (731) ინმიუზიკ ბრენდს, ინკ.
200 სცენიკ ვიუ დრაივ კამბერლენდი RI 02864, აშშ
- (740) ლილიანა დარახველიძე
- (540)



- (591) წითელი, თეთრი
- (531) 26.04.22, 26.04.24, 27.05.17, 27.05.24, 29.01.12

- (511)
- 9 – ბგერითი სვეტები (დინამიკები); ხმამაღლა-მოლაპარაკებები; ხმამაღლამოლაპარაკე კავშირის სისტემები; მიკროფონები; ყურსასმენები; მუსიკალური ყურსასმენები; ფირფიტასაკრავები; ფირფიტასაკრავების აქსესუარები; ანალოგო-ციფრული გარდამქმნელები; მაგნიტური ფირები (ლენტები) ბგერის ჩაწერისათვის, მათ შორის, რომლებიც გამოიყენება ციფრულ გარდამქმნელებზე; ვიდეოფირები (ლენტები) ციფრულ გარდამქმნელებზე გამოსაყენებლად; მასკანირებელი მოწყობილობები კინოფირიდან (ლენტიდან) ამოსაკითხად; ტელეკინოპროექტორები; დოკუმენტების მასკანი-

რეგული მოწყობილობები; ელექტრონული ვიდეოინტერფეისები; კარაოკე-მანქანები.

15 – ელექტრონული დოლები; ელექტრონული მეტალის თევზები; დოლური მოწყობილობები; კლავიატურები; კლავიშოანი ინსტრუმენტები.

(260) AM 2017 92473 A

(210) AM 92473

(220) 2017 05 30

(731) ინშიუზიკ ბრენდს, ინკ.

200 სცენიკ ვიუ დრაივ კამპერლენდი
RI 02864, აშშ

(740) ლილიანა დარახველიძე

(540)



(591) შავ-თეთრი

(531) 27.05.01, 27.05.17

(511)

9 – ინტერფეისები სანათ ხელსაწყოებთან აპარატურის მიერთებისათვის განათების მართვის მიზნით; განათებისა და სინათლის ეფექტების კონტროლირების, სინქრონიზაციისა და რედაქტირების პროგრამული უზრუნველყოფა.

(260) AM 2017 92480 A

(210) AM 92480

(220) 2017 05 30

(731) ინშიუზიკ ბრენდს, ინკ.

200 სცენიკ ვიუ დრაივ კამპერლენდი
RI 02864, აშშ

(740) ლილიანა დარახველიძე

(540)



(591) წითელი, თეთრი

(531) 26.04.22, 26.04.24, 27.05.10, 27.05.24,
29.01.12

(511)

15 – აპარატურა მუსიკალური ინსტრუმენტების ასაწყოებად; ელექტრონული მუსიკალური ინსტრუმენტები; ელექტრონული დოლები; დოლური მოწყობილობები; დოლური მოდულები; ელექტრონული პიანინოები; კლავიატურები

რები მუსიკალური ინსტრუმენტებისთვის; ელექტრონული პედლები მუსიკალურ ინსტრუმენტებთან გამოსაყენებლად; რეკორდერები (მუსიკალური ინსტრუმენტები); სინთეზატორები; ელექტრონული სასულე მუსიკალური ინსტრუმენტები; გიტარასთან გამოსაყენებელი ელექტრონული პედლები; დასარტყამი ინსტრუმენტები; ბუდეები კლავიშოანი ინსტრუმენტების გადასატანად.

(260) AM 2017 92589 A

(210) AM 92589

(220) 2017 06 07

(731) მეტელ, ინკ.

333 კონტინენტალ ბულვარი, ელ-სეგუნდო, კალიფორნია 90245, აშშ

(740) კონსტანტინე მეიფარიანი

(540)



(591) წითელი, ყვითელი, ლურჯი, მწვანე, შავი, თეთრი

(531) 26.04.08, 26.04.09, 27.05.02, 27.07.01,
29.01.15

(511)

28 – თამაშები, სათამაშოები და თამაშობები; აპარატურა ვიდეოთამაშებისათვის; ტანვარჯიშისა და სპორტისათვის განკუთვნილი საქონელი; ნაძვისხის მორთულობა.

რეგისტრირებული სასაქონლო ნიშნები

(111) M 2017 29139 R
(151) 2017 12 19
(181) 2027 12 19
(260) AM 2016 86027 A
(220) 2016 02 08
(732) ფენიქს აუტლორ დიველოპმენტ ენდ
სიესარ ავ
ინდუსტრიშტრასე 6, 6300 ცუგო,
შვეიცარია

(111) M 2017 29144 R
(151) 2017 12 19
(181) 2027 12 19
(260) AM 2016 87080 A
(220) 2016 04 20
(732) შპს „ივერია გრუპი“
რესპუბლიკის მოედანი, ძველი
თბილისის რ-ნი, 0108, თბილისი,
საქართველო

(111) M 2017 29140 R
(151) 2017 12 19
(181) 2027 12 19
(260) AM 2016 87070 A
(220) 2016 04 19
(732) შპს „ივერია გრუპი“
რესპუბლიკის მოედანი, ძველი
თბილისის რ-ნი, 0108, თბილისი,
საქართველო

(111) M 2017 29145 R
(151) 2017 12 19
(181) 2027 12 19
(260) AM 2016 87212 A
(220) 2016 05 10
(732) შპს „ქართული ღვინის სახლი“
სოფ. ზეგაანი, გურჯაანის რ-ნი,
საქართველო

(111) M 2017 29141 R
(151) 2017 12 19
(181) 2027 12 19
(260) AM 2016 87071 A
(220) 2016 04 19
(732) შპს „ივერია გრუპი“
რესპუბლიკის მოედანი, ძველი
თბილისის რ-ნი, 0108, თბილისი,
საქართველო

(111) M 2017 29146 R
(151) 2017 12 19
(181) 2027 12 19
(260) AM 2016 87488 A
(220) 2016 06 02
(732) შპს „ინვინო“
მ. ლეზანდის ქ. 17, თბილისი,
საქართველო

(111) M 2017 29142 R
(151) 2017 12 19
(181) 2027 12 19
(260) AM 2016 87072 A
(220) 2016 04 19
(732) შპს „ივერია გრუპი“
რესპუბლიკის მოედანი, ძველი
თბილისის რ-ნი, 0108, თბილისი,
საქართველო

(111) M 2017 29147 R
(151) 2017 12 19
(181) 2027 12 19
(260) AM 2016 88158 A
(220) 2016 08 03
(732) დოტერა პოლდინგს, ლლს.
389 საუს 1300 ვესტ, პლეზანტ გროუვ,
იუტაჰ 84062, აშშ

(111) M 2017 29143 R
(151) 2017 12 19
(181) 2027 12 19
(260) AM 2016 87074 A
(220) 2016 04 19
(732) შპს „ივერია გრუპი“
რესპუბლიკის მოედანი, ძველი
თბილისის რ-ნი, 0108, თბილისი,
საქართველო

(111) M 2017 29148 R
(151) 2017 12 19
(181) 2027 12 19
(260) AM 2016 88325 A
(220) 2016 08 17
(732) სსიპ - ღვინის ეროვნული სააგენტო
მარშალ გელოვანის გამზ. 6, 0159,
თბილისი, საქართველო

(111) M 2017 29149 R
(151) 2017 12 19
(181) 2027 12 19

(260) AM 2016 88345 A (220) 2016 08 19 (732) ამგენ ინკ. უან ამგენ სენტერ დრაივი, თაუზენდ- ოუკსი, კალიფორნია 91320-1799, აშშ	გრანდ კაიშანი KY1-1102, კაიშანის კუნძულები
(111) M 2017 29150 R (151) 2017 12 19 (181) 2027 12 19 (260) AM 2016 88412 A (220) 2016 08 26 (732) შპს „ტექტრადა ჯორჯია“ სტანისლავსკის ქ. 5, 0119, თბილისი, საქართველო	(111) M 2017 29155 R (151) 2017 12 19 (181) 2027 12 19 (260) AM 2016 88811 A (220) 2016 10 03 (732) ნიკოვენჩერს პოლდინგს ლიმიტედ გლოუბ პაუს, 1 უოტერ სტრიტ, ლონდონი, WC2R 3LA, გაერთიანებული სამეფო
(111) M 2017 29151 R (151) 2017 12 19 (181) 2027 12 19 (260) AM 2016 88474 A (220) 2016 09 01 (732) შპს „ქართული ვაზისა და ღვინის კომპანია“ ზ. ფალიაშვილის ქ. 66, ბ. 4, 0162, თბილისი, საქართველო	(111) M 2017 29156 R (151) 2017 12 19 (181) 2027 12 19 (260) AM 2016 88836 A (220) 2016 10 05 (732) შპს „წინანდლის ძველი მარანი“ სოფ. წინანდალი, თელავი, 0186, საქართველო
(111) M 2017 29152 R (151) 2017 12 19 (181) 2027 12 19 (260) AM 2016 88475 A (220) 2016 09 01 (732) შპს „ქართული ვაზისა და ღვინის კომპანია“ ზ. ფალიაშვილის ქ. 66, ბ. 4, 0162, თბილისი, საქართველო	(111) M 2017 29157 R (151) 2017 12 19 (181) 2027 12 19 (260) AM 2016 88919 A (220) 2016 10 11 (732) კიმბერლი-კლარკ უორლდვაიდ, ინკ. ნიინა, უისკონსინი 54956, აშშ
(111) M 2017 29153 R (151) 2017 12 19 (181) 2027 12 19 (260) AM 2016 88675 A (220) 2016 09 26 (732) კია მორტორს კორპორეიშენ 231 იანჯაე-დონგ, სეოჩო-გუ, სეული, კორეის რესპუბლიკა	(111) M 2017 29158 R (151) 2017 12 19 (181) 2027 12 19 (260) AM 2016 89145 A (220) 2016 10 26 (732) ეფლ ინკ. 1, ინფინიტ ლუპი, კუპერტინო, კალიფორნია 95014, აშშ
(111) M 2017 29154 R (151) 2017 12 19 (181) 2027 12 19 (260) AM 2016 88797 A (220) 2016 09 30 (732) შიმალაი გლობალ პოლდინგზ ლტდ. 106 ელიზაბეთან სქუეარ, ს.ე. 1162,	(111) M 2017 29159 R (151) 2017 12 19 (181) 2027 12 19 (260) AM 2016 89243 A (220) 2016 11 02 (732) ამგენ ინკ. უან ამგენ სენტერ დრაივი, თაუზენდ- ოუკსი, კალიფორნია 91320-1799, აშშ
	(111) M 2017 29160 R (151) 2017 12 19 (181) 2027 12 19

(260) AM 2016 89261 A (220) 2016 11 03 (732) სოირა ინვესტმენტ ლიმიტიდ 3076 სირ ფრენსის დრეიკ'ზ ჰაიუეი, პ.ო. ბოქს 3463, როუდ ტაუნი, ტორტოლა, ვირჯინის კუნძულები (ბრიტანეთის)	(111) M 2017 29166 R (151) 2017 12 19 (181) 2027 12 19 (260) AM 2016 89456 A (220) 2016 11 15 (732) ბრიტიშ ამერიკენ ტობაკო (ბრენდს) ინკ. (დელავერის კორპორაცია) 2711 სენტერვილ როუდ, სუით 300, უილმინგტონი, დელავერი 19808, აშშ
(111) M 2017 29161 R (151) 2017 12 19 (181) 2027 12 19 (260) AM 2016 89266 A (220) 2016 11 03 (732) ფილიპ მორის ბრენდს სარლ კე უანრენო 3, 2000 ნევშატელი, შვეიცარია	(111) M 2017 29167 R (151) 2017 12 19 (181) 2027 12 19 (260) AM 2016 89457 A (220) 2016 11 15 (732) ბრიტიშ ამერიკენ ტობაკო (ბრენდს) ინკ. (დელავერის კორპორაცია) 2711 სენტერვილ როუდ, სუით 300, უილმინგტონი, დელავერი 19808, აშშ
(111) M 2017 29162 R (151) 2017 12 19 (181) 2027 12 19 (260) AM 2016 89268 A (220) 2016 11 03 (732) ფილიპ მორის ბრენდს სარლ კე უანრენო 3, 2000 ნევშატელი, შვეიცარია	(111) M 2017 29168 R (151) 2017 12 19 (181) 2027 12 19 (260) AM 2016 89489 A (220) 2016 11 15 (732) უნიფარმ, ინკ. 350 ფიფთ ავენიუ, სუიტ 6701, ნიუ-იორკი 10118, აშშ
(111) M 2017 29163 R (151) 2017 12 19 (181) 2027 12 19 (260) AM 2016 89340 A (220) 2016 11 08 (732) შპს „მონასტრის ნობათი“ სოფ. უდგ, 0308, ადიგენის რ-ნი, საქართველო	(111) M 2017 29169 R (151) 2017 12 19 (181) 2027 12 19 (260) AM 2016 89507 A (220) 2016 11 16 (732) გულბაპარ ტობაკო ინტერნეშნლ ფზე ს.ე. 61401, ჯებელ ალი ფრი ზოუნი, დუბაი, არაბთა გაერთიანებული სამხრობები
(111) M 2017 29164 R (151) 2017 12 19 (181) 2027 12 19 (260) AM 2016 89417 A (220) 2016 11 10 (732) კია მორტორს კორპორეიშენ 231 იანჯაე-დონგ, სეოხო-გუ, სეული, კორეის რესპუბლიკა	(111) M 2017 29170 R (151) 2017 12 19 (181) 2027 12 19 (260) AM 2016 89521 A (220) 2016 11 17 (732) შპს „ფოლოუ“ ზ. ფანასკერტელი-ციციშვილის ქ. 6, ბ. 37, 0194, თბილისი, საქართველო
(111) M 2017 29165 R (151) 2017 12 19 (181) 2027 12 19 (260) AM 2016 89428 A (220) 2016 11 11 (732) შპს „ქართველი“ კახეთის გზატ. 110ა, ისან-სამგორის რ-ნი, საქართველო	(111) M 2017 29171 R (151) 2017 12 19 (181) 2027 12 19 (260) AM 2016 89599 A

(220) 2016 11 22
 (732) შპს „კახური ტრადიციული მეღვინეობა“
 ს. ცინცაძის ქ. 12, ა/ფ 3-6, სართ. 3, 0160,
 თბილისი, საქართველო

(111) M 2017 29172 R
 (151) 2017 12 19
 (181) 2027 12 19
 (260) AM 2016 89603 A
 (220) 2016 11 22
 (732) შპს „კახური ტრადიციული მეღვინეობა“
 ს. ცინცაძის ქ. 12, ა/ფ 3-6, სართ. 3, 0160,
 თბილისი, საქართველო

(111) M 2017 29173 R
 (151) 2017 12 19
 (181) 2027 12 19
 (260) AM 2016 89615 A
 (220) 2016 11 24
 (732) სს „სადაზღვევო კომპანია ტაო“
 ძველი თბილისის რ-ნი, პუშკინის ქ.3,
 0105, თბილისი, საქართველო

(111) M 2017 29174 R
 (151) 2017 12 19
 (181) 2027 12 19
 (260) AM 2016 89617 A
 (220) 2016 11 24
 (732) ფილიპ მორის პროდაქტს ს. ა.
 კე ჟანრენო 3, 2000 ნევშატელი,
 შვეიცარია

(111) M 2017 29175 R
 (151) 2017 12 19
 (181) 2027 12 19
 (260) AM 2016 89759 A
 (220) 2016 12 01
 (732) ასტრაზენეკა აბ
 SE-151 85 სედერტელიე, შვედეთი

(111) M 2017 29176 R
 (151) 2017 12 19
 (181) 2027 12 19
 (260) AM 2016 89880 A
 (220) 2016 12 08
 (732) ვესტერნ დიჯიტალ ტექნოლოჯის, ინკ.
 დელავერის კორპორაცია
 3355 მიხელსონ დრაივ, სუიტი 100,
 ირვინი კალიფორნია 92612., აშშ

(111) M 2017 29177 R
 (151) 2017 12 19
 (181) 2027 12 19
 (260) AM 2016 89895 A
 (220) 2016 12 12
 (732) კრაფტ ფუდზ შვაიც პოლდინგ გმბჰ
 ხოლერშტრასე 4, ცუგი 6301, შვეიცარია

(111) M 2017 29178 R
 (151) 2017 12 19
 (181) 2027 12 19
 (260) AM 2016 89896 A
 (220) 2016 12 12
 (732) კრაფტ ფუდზ შვაიც პოლდინგ გმბჰ
 ხოლერშტრასე 4, ცუგი 6301, შვეიცარია

(111) M 2017 29179 R
 (151) 2017 12 19
 (181) 2027 12 19
 (260) AM 2016 89898 A
 (220) 2016 12 12
 (732) შპს „ასკანგელ ალიანს“
 სოფ. დვაბზუ, 3500, ოზურგეთი,
 საქართველო

(111) M 2017 29180 R
 (151) 2017 12 19
 (181) 2027 12 19
 (260) AM 2016 89962 A
 (220) 2016 12 13
 (732) შპს „შანგრილა სპა“
 მწვანე ქ. 51, ბათუმი, საქართველო

(111) M 2017 29181 R
 (151) 2017 12 19
 (181) 2027 12 19
 (260) AM 2016 89978 A
 (220) 2016 12 14
 (732) შპს „ქართული იურიდიული
 საკონსულტაციო კომპანია“
 პეტრე ქავთარაძის ქ. 1ა, 0186, თბილისი,
 საქართველო

(111) M 2017 29182 R
 (151) 2017 12 19
 (181) 2027 12 19
 (260) AM 2016 89991 A
 (220) 2016 12 15
 (732) შპს „დელუქს ჯგუფი“
 ც. დადიანის ქ. 34, კორპ. 3, ბ. 34,
 0180, თბილისი, საქართველო

(111) M 2017 29183 R (151) 2017 12 19 (181) 2027 12 19 (260) AM 2016 90011 A (220) 2016 12 19 (732) შპს „ნობლექსი“ შანიძის ქ. 8, 0179, თბილისი, საქართველო	უიქჰამს ქეი 1, როუდ თაუნი, ტორტოლა, ვირჯინის კუნძულები (ბრიტანეთის)
(111) M 2017 29184 R (151) 2017 12 19 (181) 2027 12 19 (260) AM 2016 90035 A (220) 2016 12 21 (732) ფილიპ მორის ბრენდზ სარლ კე ჟანრენო 3, 2000 ნევშატელი, შვეიცარია	(111) M 2017 29189 R (151) 2017 12 19 (181) 2027 12 19 (260) AM 2016 90100 A (220) 2016 12 23 (732) ინდევეკო ლიმიტიდ აკარა ბლდგ., 24 დე კასტრო სტრიტი, უიქჰამს ქეი 1, როუდ თაუნი, ტორტოლა, ვირჯინის კუნძულები (ბრიტანეთის)
(111) M 2017 29185 R (151) 2017 12 19 (181) 2027 12 19 (260) AM 2016 90044 A (220) 2016 12 22 (732) ფილიპ მორის ბრენდზ სარლ კე ჟანრენო 3, 2000 ნევშატელი, შვეიცარია	(111) M 2017 29190 R (151) 2017 12 19 (181) 2027 12 19 (260) AM 2016 90101 A (220) 2016 12 23 (732) ინდევეკო ლიმიტიდ აკარა ბლდგ., 24 დე კასტრო სტრიტი, უიქჰამს ქეი 1, როუდ თაუნი, ტორტოლა, ვირჯინის კუნძულები (ბრიტანეთის)
(111) M 2017 29186 R (151) 2017 12 19 (181) 2027 12 19 (260) AM 2016 90045 A (220) 2016 12 22 (732) ფილიპ მორის ბრენდზ სარლ კე ჟანრენო 3, 2000 ნევშატელი, შვეიცარია	(111) M 2017 29191 R (151) 2017 12 19 (181) 2027 12 19 (260) AM 2016 90104 A (220) 2016 12 23 (732) ინდევეკო ლიმიტიდ აკარა ბლდგ., 24 დე კასტრო სტრიტი, უიქჰამს ქეი 1, როუდ თაუნი, ტორტოლა, ვირჯინის კუნძულები (ბრიტანეთის)
(111) M 2017 29187 R (151) 2017 12 19 (181) 2027 12 19 (260) AM 2016 90097 A (220) 2016 12 23 (732) ინდევეკო ლიმიტიდ აკარა ბლდგ., 24 დე კასტრო სტრიტი, უიქჰამს ქეი 1, როუდ თაუნი, ტორტოლა, ვირჯინის კუნძულები (ბრიტანეთის)	(111) M 2017 29192 R (151) 2017 12 19 (181) 2027 12 19 (260) AM 2016 90105 A (220) 2016 12 23 (732) ინდევეკო ლიმიტიდ აკარა ბლდგ., 24 დე კასტრო სტრიტი, უიქჰამს ქეი 1, როუდ თაუნი, ტორტოლა, ვირჯინის კუნძულები (ბრიტანეთის)
(111) M 2017 29188 R (151) 2017 12 19 (181) 2027 12 19 (260) AM 2016 90099 A (220) 2016 12 23 (732) ინდევეკო ლიმიტიდ აკარა ბლდგ., 24 დე კასტრო სტრიტი,	(111) M 2017 29193 R (151) 2017 12 19 (181) 2027 12 19 (260) AM 2016 90120 A (220) 2016 12 26 (732) კარაბაო ტავანდანგ კომპანი ლიმიტიდ 393 სილომ ბილდინგი, 7-10 ფლორი, 393 სილომ როუდი, სილომი, ბანგრაკი, ბანგკოკი 10500, ტაილანდი

(111) M 2017 29194 R
 (151) 2017 12 19
 (181) 2027 12 19
 (260) AM 2016 90139 A
 (220) 2016 12 26
 (732) ებოტ ლაბორატორის.
 100 ებოტ პარკ როუდი, ებოტ პარკი,
 ილინოისი 60064, აშშ

(111) M 2017 29195 R
 (151) 2017 12 19
 (181) 2027 12 19
 (260) AM 2016 90149 A
 (220) 2016 12 28
 (732) ბელორუსსკო-გერმანსკოე სოცმესტნოე
 პრედპრიაციე „სანტა ბრემორ“
 ობშჩესტვო ს ოგრანიჩენიო
 ოტვეტსტვენოსტიუ
 ულ. კატინ ბორი, 106, ქ. ბრესტი, 224025,
 ბელარუსი

(111) M 2017 29196 R
 (151) 2017 12 19
 (181) 2027 12 19
 (260) AM 2016 90151 A
 (220) 2016 12 28
 (732) შპს „შოპ.ჯი“
 თოფურის ქ. 12, 0186, თბილისი,
 საქართველო

(111) M 2017 29197 R
 (151) 2017 12 19
 (181) 2027 12 19
 (260) AM 2016 90157 A
 (220) 2016 12 28
 (732) შპს „დიპლომატ ჯორჯია“
 თენგიზ ჩანტლადის ქ. I შესახ. 10,
 თბილისი, საქართველო

(111) M 2017 29198 R
 (151) 2017 12 19
 (181) 2027 12 19
 (260) AM 2016 90158 A
 (220) 2016 12 28
 (732) ნისან ჯიდოშა კაბუშიკი კაიშა
 (აგრეთვე ვაჭრობს, როგორც ნისან
 მობილ კო., ლტდ.)
 No.2, ტაკარა-ჩო, კანაგავა-კუ, იოკოჰამა-
 ში, კანაგავა-კენ, იაპონია

(111) M 2017 29199 R
 (151) 2017 12 19
 (181) 2027 12 19

(260) AM 2016 90159 A
 (220) 2016 12 28
 (732) კრაფტ ფუდზ დენმარკ ინტელექტუალ
 პროპეტი აპს
 სონდრე რინგევი 55, ბრონდბი DK-2605,
 დანია

(111) M 2017 29200 R
 (151) 2017 12 19
 (181) 2027 12 19
 (260) AM 2016 90160 A
 (220) 2016 12 28
 (732) კრაფტ ფუდზ დენმარკ ინტელექტუალ
 პროპეტი აპს
 სონდრე რინგევი 55, ბრონდბი DK-2605,
 დანია

(111) M 2017 29201 R
 (151) 2017 12 19
 (181) 2027 12 19
 (260) AM 2017 90331 A
 (220) 2017 01 09
 (732) ამაზონ იუროპ კორ ს.ა.რ.ლ.
 5, რიუ პლეტი, L-2338 ლუქსემბურგი,
 ლუქსემბურგი

(111) M 2017 29202 R
 (151) 2017 12 19
 (181) 2027 12 19
 (260) AM 2017 90372 A
 (220) 2017 01 11
 (732) კრაფტ ფუდზ შვაიც ჰოლდინგ გმბჰ
 ხოლერშტრასე 4, ცუგი 6301, შვეიცარია

დაჩქარებული პროცედურით რეგისტრირებული სასაქონლო ნიშნები

რეგისტრაციის გაუქმების მოთხოვნით საჩივრის შეტანა შესაძლებელია საქპატენტის სააპელაციო პალატაში გამოქვეყნებიდან 3 თვის ვადაში.

(111) M 2017 29134 R
 (151) 2017 12 08
 (181) 2027 12 08
 (210) AM 95199
 (220) 2017 11 24
 (732) შპს „სამოცდაცამეტი“
 ქიანელის ქ. 28, თბილისი, საქართველო
 (740) ვახტანგ ტოროტაძე
 (541)

ჰოპ შოპ

(511)
 35 – რეკლამა; მართვა საქმიან სფეროში; აღ-
 მინისტრირება საქმიან სფეროში; საოფისე სა-
 მსახური.

(111) M 2017 29135 R
 (151) 2017 12 08
 (181) 2027 12 08
 (210) AM 95343
 (220) 2017 12 04
 (732) შპს „აპტოს“
 ვ. ორბელიანის ქ. 20/4, 0105, თბილისი,
 საქართველო
 (540)



(591) შავ-თეთრი
 (531) 26.11.12, 27.05.11
 (511)
 10 – ქირურგიული, სამედიცინო, სტომატო-
 ლოგიური და ვეტერინარული ხელსაწყოები
 და ინსტრუმენტები; კიდურების, თვალისა და
 კბილების პროთეზები; ორთოპედიული ნა-
 წარმი; ნაკერების დასადები მასალა.
 41 – აღზრდა; სასწავლო პროცესის უზრუნ-
 ველოება; გართობა; სპორტული და კულტურ-
 ულ-საგანმანათლებლო ღონისძიებების ორ-
 განიზება.
 42 – სამეცნიერო და ტექნოლოგიური მომსა-
 ხურება და მასთან დაკავშირებული კვლევა
 და დამუშავება; სამრეწველო ანალიზისა და
 სამეცნიერო კვლევასთან დაკავშირებული
 მომსახურება; კომპიუტერის ტექნიკური და
 პროგრამული უზრუნველყოფის დამუშავება
 და სრულყოფა.

44 – სამედიცინო მომსახურება; ვეტერინარუ-
 ლი მომსახურება; მომსახურება ცხოველებისა
 და ადამიანების ჰიგიენისა და კოსმეტიკის
 სფეროში; მომსახურება სოფლის მეურნეო-
 ბის, მებაღეობისა და მეტყვეობის სფეროში.

(111) M 2017 29136 R
 (151) 2017 12 14
 (181) 2027 12 14
 (210) AM 95303
 (220) 2017 11 30
 (732) ჯაპან ტობაკო ინკ.
 2-2-1 ტორანომონ, მინატო-კუ, ტოკიო,
 იაპონია
 (740) შალვა გვარამაძე
 (540)

WINSTON TRUE QUALITY

(511)
 34 – დამუშავებული ან დამუშავებელი თამ-
 ბაქო; მოსაწვეი თამბაქო, ჩიბუხის თამბაქო,
 ხელით გასახვევი თამბაქო, საღვჯი თამბაქო,
 თამბაქო „სნუსი“; სიგარეტები, პაპიროსები,
 ელექტრონული სიგარეტები, სიგარები, სიგა-
 რილოები; ბურნუთი; მწვეველთა საკუთონები
 შემაგალი 34-ე კლასში; სიგარეტის და პაპი-
 როსის ქაღალდები, სიგარეტის და პაპიროსის
 მილაკები და ასანთები.

(111) M 2017 29137 R
 (151) 2017 12 15
 (181) 2027 12 15
 (210) AM 95200
 (220) 2017 11 26
 (732) ალი სელილი
 ლუბლიანას ქ. 13, თბილისი,
 საქართველო
 (740) ეკატერინე მაღალაშვილი
 (540)



(591) შავ-თეთრი
 (531) 26.11.02, 26.11.08, 27.05.11, 27.05.17

(511)
7 – მანქანები და ჩარხები; მობილური და ძრავები (მიწისზედა სატრანსპორტო საშუალებებში გამოსაყენებლის გარდა); შეერთებები და გადაცემის ელემენტები (მიწისზედა სატრანსპორტო საშუალებებში გამოსაყენებლის გარდა); სასოფლო-სამეურნეო იარაღი, განსხვავებული ხელის იარაღისაგან; ინკუბატორები.

(111) M 2017 29138 R
(151) 2017 12 18
(181) 2027 12 18
(210) AM 95354
(220) 2017 12 05
(732) შპს „აიტექნიკი“
ი. ხვიჩიას ქ. 15ა, ბ.13, 0160, თბილისი, საქართველო
(540)



iTechnics

(591) შავი, რუხი, ცისფერი
(531) 26.01.06, 27.05.05, 29.01.13
(511)
35 – რეკლამა; მართვა საქმიან სფეროში; აღმინისტრირება საქმიან სფეროში; საოფისე სასახური.

(111) M 2017 29203 R
(151) 2017 12 19
(181) 2027 12 19
(210) AM 95345
(220) 2017 12 04
(732) შპს „პოირას გრუპი“
ჭირნახულის ქ. 9, 0151, თბილისი, საქართველო
(540)



(591) იასამნისფერი, ლურჯი, მწვანე, წითელი
(531) 27.05.03, 29.01.14
(511)
5 – ფარმაცევტული და ვეტერინარული პრეპარატები; სანიტარული პრეპარატები სამედი-

ცინო მიზნებისათვის; საღებუნები, გადასახვევი საშუალებები; კბილის დასაბუნე საშუალებები, კბილის ტვიფრის დასამზადებელი საშუალებები; დეზინფექტანტები; მავნე ცხოველების გასანადგურებელი საშუალებები; ფუნგიციდები, ჰერბიციდები.

(111) M 2017 29204 R
(151) 2017 12 20
(181) 2027 12 20
(210) AM 95513
(220) 2017 12 12
(732) აღშავაფ გრუფ ფორ ინდასტრი ენდ თრეიდ ლიმიტედ ლაიაბილითი კო.
(აღ აფრაჰ დეოტერგენტს)
ს/ყ 334, ქ. ჰამა, სირიის არაბთა რესპუბლიკა
(740) შალვა გვარამაძე
(540)

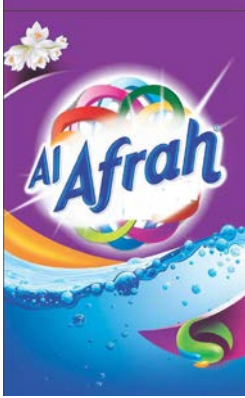

(591) შავი, თეთრი, ყვითელი, სხვადასხვა ტონის ლურჯი, წითელი, ნარინჯისფერი, მწვანე, ცისფერი
(531) 01.15.09, 01.15.15, 01.15.21, 01.15.23, 05.05.02, 25.01.19, 29.01.15
(511)
3 – მათეორეული პრეპარატები და სხვა სარეცხი ნივთიერებები; წმენდის, გაპრიალების, გაუცხიმოვნებისა და აბრაზიული დამუშავების პრეპარატები; საპნები; პარფიუმერია, ეთერზეთები, კოსმეტიკური საშუალებები, თმის ღოსიონები; კბილის ფხვნილები და პასტები.

(111) M 2017 29205 R
(151) 2017 12 20
(181) 2027 12 20
(210) AM 95514
(220) 2017 12 12
(732) აღშავაფ გრუფ ფორ ინდასტრი ენდ თრეიდ ლიმიტედ ლაიაბილითი კო.
(აღ აფრაჰ დეოტერგენტს)
ს/ყ 334, ქ. ჰამა, სირიის არაბთა რესპუბლიკა

(740) შალვა გვარამაძე
(540)



(591) შავი, თეთრი, ყვითელი, ნარინჯისფერი,
სხვადასხვა ტონის ლურჯი, მწვანე,
ცისფერი

(531) 01.15.09, 01.15.15, 01.15.21, 01.15.23,
05.05.04, 25.01.19, 27.05.01, 27.05.02,
29.01.15

(511)

3 – მათეორებელი პრეპარატები და სხვა სარეცხი ნივთიერებები; წმენდის, გაპრიალების, გაუცხიმოვნებისა და აბრაზიული დამუშავების პრეპარატები; საპნები; პარფიუმერია, ეთერზეთები, კოსმეტიკური საშუალებები, თმის ლოსიონები; კბილის ფხენილები და პასტები.

საერთაშორისო სასაქონლო ნიშნები, რომლებზეც ბამოტანილია გადაწყვეტილება დასვის მინიჭების შესახებ

გადაწყვეტილების გასაჩივრება შესაძლებელია საქპატენტის სააპელაციო პალატაში გამოქვეყნებიდან 3 თვის ვადაში ან მცხეთის რაიონული სასამართლოს ადმინისტრაციულ საქმეთა კოლეგიაში 1 თვის ვადაში (მის.: ქალაქი მცხეთა, სამხედროს ქ. №17).

(260) AM 2017 87320 A*
(800) 129727
(891) 2016 05 12
(731) FASHION TELEVISION INTERNATIONAL
S.A. 35a, avenue J-F Kennedy, L-1855
Luxembourg

(540)



(591) black and white

(511)

38 – Telecommunications, information on telecommunications, satellite transmission, teleconferencing services, audio transmission via the Internet, television program broadcasting, video transmission, Internet transmission [webcasting].

41 – Entertainment services, editing of radio and television programs, information regarding recreational activities, production of radio and television programs, rental of radio and television sets, television entertainment programs.

(260) AM 2017 87517 A*
(800) 1298793
(891) 2016 06 02
(731) Rigo Trading S.A. Route de Trèves
6 EBBC, Building, E L-2633 Senningerberg,
Luxembourg

(540)

GOLDBÄREN

(511)

30 – Confectionery.

(260) AM 2017 87563 A*
(800) 1298788
(891) 2016 06 02
(731) RIGO TRADING S.A. ROUTE DE TRÈVES
6 EBBC, Building E L-2633 Senningerberg,
Luxembourg

(540)

GOLD-BEARS

(511)

30 – Confectionery.

(260) AM 2017 90436 A

(800) 1327172

(891) 2016 09 30

(731) KYLE BURNS

La Tour Shibakoen 3010, 3-8-2 Shiba,
Minato-ku Tokyo 105-0014, Japan

(540)

Open Time

(511)

35 – Advertising and publicity services; business management analysis or business consultancy; marketing research or analysis; providing information concerning commercial sales.

36 – Electronic commerce payment services.

41 – Educational and instruction services relating to arts, crafts, sports or general knowledge; arranging, conducting and organization of seminars; providing electronic publications; publication of books; organization, arranging and conducting of sports competitions; production of videotape film in the field of education, culture, entertainment or sports [not for movies or television programs and not for advertising or publicity]; organization of entertainment events excluding movies, shows, plays, musical performances, sports, horse races, bicycle races, boat races and auto races

42 – Providing computer programs on data networks; computer software design, computer programming, or maintenance of computer software; creation, design, development, and maintenance of websites.

(260) AM 2017 90705 A

(800) 1329865

(891) 2016 08 04

(731) LEONARDO S.P.A.

Piazza Monte Grappa 4, I-00195 Roma,
Italy

(540)



(591) Black, white

(511)

35 – Business management in the field of aircraft, helicopters and armoured fighting vehicles; business management in the field of systems, sensors and electronics for defence, security, traffic management and space technology and services; business management in the field of Information and Communications Technology (ICT); business administration in the field of aircraft, helicopters and armoured fighting vehicles; business administration in the field of systems, sensors and electronics for defence, security, traffic management and space technology and services; business administration in the field of Information and Communications Technology (ICT); business management consulting with relation to strategy, financing, marketing, production, personnel and sales matters for companies involved with aircraft, helicopters, armoured fighting vehicles, systems, sensors and electronics for defence, security and traffic management, space technology and services, and Information and Communications Technology (ICT).

37 – Installation, maintenance and repair services (hardware) relating to electronics; installation, maintenance and repair services of air, land and naval defense systems and sensors; installation, maintenance and repair services of traffic management systems; installation, maintenance and repair services of aircraft, helicopters and armored fighting vehicles; providing information relating to the installation, repair or maintenance of aircraft, helicopters, armored fighting vehicles and electronics; installation of aeronautical engines; servicing of aeronautical engines; maintenance and repair of spacecraft; installation, maintenance (hardware) and repair services in the fields of aircraft and helicopters, armored fighting vehicles, systems, sensors and electronics for defence, security and traffic management and space technology and services; installation, maintenance (hardware) and repair services in the field information and communications technology.

38 – Telecommunication services; telecommunication services, namely, transmission of voice, data/ documents and videos/images, in the military, security and civil fields.

41 – Training services in relation to aircraft and helicopters, armoured fighting vehicles, systems, sensors and electronics for defence and security, space

technology and services, traffic management and IT products and services.

42 – Consultation and research in the field of aerospace engineering; technical research in the field of aircraft, electronics for defence and security, aeronautics, defence systems and space technology; development of security systems and contingency planning for information systems; planning and development of electronic communications networks; design and development of electronic data security systems; development of technologies for the fabrication of circuits for wireless communication, electronic data processing, consumer electronic, automotive electronics; technology specification, namely, analysing technology requirements and developing recommendations for the computer software and systems and other technology needed to meet those requirements, in the fields of aircraft, electronics for defence and security, aeronautics, defence systems and space technology; consulting services in the field of testing of electronic components and electronic systems; aircraft design services; design of computer programs and software relating to aircraft; development of aircraft; design and development of electronic database software; development of technologies for the protection of electronic networks; scientific and technological services and research and design relating thereto; industrial analysis and research services; design and development of computer hardware and software; computer programming; scientific and technological services, modelling and development, design and technological consultancy in relation to aircraft and helicopters, armoured fighting vehicles, systems, sensors and electronics for defence and security, space technology and services, traffic management and IT products and services; installation, maintenance and repair of software relating to electronics; installation, maintenance and repair of software; installation and maintenance of software in the fields of aircraft and helicopters, armored fighting vehicles, systems, sensors and electronics for defence, security and traffic management and space technology and services; installation and maintenance of software in the field information and communications technology.

(260) AM 2017 90759 A

(800) 1329532

(891) 2016 11 14

(731) SHANDONG HONGSHENG RUBBER CO., LTD.

Dongzhangzhuang Village, Dawang Town, Guangrao County, Dongying City, 257300 Shandong Province, China

(540)

GRIPBOND

(591) black and white

(511)
12 – Automobile tires; inner tubes for bicycles, cycles; tubeless tires for bicycles, cycles; casings for pneumatic tires; treads for retreading tires; pneumatic tires; tires, solid, for vehicle wheels; vehicle wheel tires; inner tubes for pneumatic tires; bicycle tires.

(260) AM 2017 90818 A
(800) 1329798
(891) 2016 08 16
(731) PHILIP MORRIS PRODUCTS S.A.
Quai Jeanrenaud 3, CH-2000 Neuchâtel,
Switzerland
(540)

STEEM

(511)
9 – Batteries for electronic cigarettes; batteries for electronic devices that are used for heating tobacco, chargers for electronic devices that are used for heating tobacco; USB chargers for electronic devices that are used for heating tobacco; car chargers for electronic cigarettes; car chargers for devices that are used for heating tobacco; battery chargers for electronic cigarettes.

11 – Electronic vaporizers except electronic cigarettes; apparatus for heating liquids; apparatus for generating vapor.

34 – Wired vaporizers for electronic cigarettes and electronic smoking devices; tobacco, raw or manufactured; tobacco products, including cigars, cigarettes, cigarillos, tobacco for roll-your-own cigarettes, pipe tobacco, chewing tobacco, snuff tobacco, kretek; snus; tobacco substitutes (not for medical purposes); smokers' articles, including cigarette paper and tubes, cigarette filters, tobacco tins, cigarette cases and ashtrays, pipes, pocket apparatus for rolling cigarettes, lighters; matches; tobacco sticks, tobacco products for the purpose of being heated, electronic devices and their parts for the purpose of heating cigarettes or tobacco in order to release nicotine-containing aerosol for inhalation; liquid nicotine solutions for use in electronic cigarettes; electronic smoking devices; electronic cigarettes; electronic cigarettes as substitute for traditional cigarettes; electronic devices for the inhalation of nicotine-containing aerosol; oral vaporizing devices for use by smokers, tobacco products and tobacco substitutes; smokers' articles for electronic cigarettes; parts and fittings for the aforesaid products included in this class; extinguishers for heated cigarettes and cigars as well as heated tobacco sticks; electronic rechargeable cigarette cases.

(260) AM 2017 90838 A
(800) 1330341
(891) 2016 09 22

(731) CREADDICT, SARL
161 rue Saint-Honoré, F-75001 Paris, France
(540)

redLine

(591) red
(511)
14 – Jewelry; jewelry; precious stones; precious metals and their alloys; jewelry cases (caskets) or boxes of precious metal; cases of precious metal; bracelets, chains, necklaces; rings (jewelry), earrings, brooches, fancy key rings.

(260) AM 2017 90839 A
(800) 1330044
(891) 2016 09 01
(731) TİM TANITIM ORGANİZASYON İÇ VE
DIS TİCARET ANONİM ŞİRKETİ
Sanayi Caddesi, Dış Ticaret Kompleksi,
B Blok, Yenibosna, Bahçelievler – İstanbul,
Turkey
(540)



(591) Blue, green
(511)
35 – Advertising, marketing and public relations; organization of exhibitions and trade fairs for commercial or advertising purposes; office functions; secretarial services; arranging newspaper subscriptions for others; compilation of statistics; rental of office machines; systemization of information into computer databases; telephone answering for unavailable subscribers; business management, business administration and business consultancy; accounting; commercial consultancy services; personnel recruitment, personnel placement, employment agencies, import-export agencies; temporary personnel placement services; auctioneering.

41 – Education and training; arranging and conducting of conferences, congresses and seminars; sporting and cultural activities; entertainment; ticket reservation and booking services for entertainment, sporting and cultural events, including ticket reservation and booking services for theatres, cinemas, museums and concerts; publication and editing of

printed matter, including magazines, books, newspapers, other than publicity texts; electronic publication services; production of movie films, radio and television programmes; news reporters services; photographic reporting services; photography; translation.

(260) AM 2017 90840 A

(800) 1330050

(891) 2016 08 19

(731) ADP GAUSELMANN GMBH

Merkur-Allee 1-15, 32339 Espelkamp,
Germany

(540)

The Great Scatterino

(511)

9 – Scientific, nautical, surveying, photographic, cinematographic, optical, weighing, measuring, signalling, checking (supervision), life-saving and teaching apparatus and instruments; apparatus and instruments for conducting, switching, transforming, accumulating, regulating or controlling electricity; apparatus for recording, transmission or reproduction of sound or images; magnetic data carriers, recording discs; compact discs, DVDs and other digital recording media; cash registers, calculating machines, data processing equipment, computers; computer software; fire-extinguishing apparatus; musical jukeboxes and parts for the aforesaid automatic machines; automatic cash dispensers, automatic money counting and money changing machines; mechanisms for coin-operated apparatus; computer and video games software; games software for use on any computer platform, including electronic entertainment and games consoles; computer game programs; computer games (programs for-); computer games; video games (software); computer games provided through a global computer network or supplied by means of multimedia electronic broadcast or through telecommunications or electronic transmission or via the internet; computer games, leisure and recreational software, video games and computer software, all provided in the form of storage media; programs for operating electric and electronic apparatus for games, amusement and/or entertainment purposes; automatic lottery machines; computer software for computer games on the internet; online games (software), in particular for online betting games, online prize games, online gambling games, online games of skill and online casino games; computer software in the form of an app for mobile devices and computers; calculating apparatus in coin-operated machines and parts for the aforesaid goods; apparatus for recording, transmission, processing or reproduction of data, including sound or images, including parts for all the aforesaid goods, except radio sets, television receivers, hi-fi systems, video recorders, telephone apparatus, fax machines and telephone answer-

ring machines; computer hardware and software for casino and amusement arcade games, for gaming machines, slot machines or video lottery gaming machines or games of chance via the internet; electric, electronic, optical or automatic apparatus, for identifying data carriers, identity cards and credit cards, bank notes and coins; electric, electronic or optical alarm and monitoring installations, including video cameras and apparatus for image transmission and image processing; data processing equipment and computers, including data processing apparatus and computers being components for data networks and parts facilitating data network communications; electric wiring harnesses; circuit boards, printed board assemblies (electronic components) and combinations thereof being assemblies and equipment parts, included in this class.

28 – Games; toys; gymnastic and sporting articles not included in other classes; decorations for Christmas trees; gaming apparatus (including coin-operated apparatus); coin-operated arcade games (machines); games for amusement arcades (included in this class); coin-operated video gaming apparatus; video games apparatus adapted for use with external screens or monitors only; casino fittings, namely roulette tables, roulette wheels; coin-operated automatic gaming machines and gaming machines, in particular for gaming arcades, with or without a prize payout; electronic or electrotechnical gaming apparatus, gaming machines, gaming machines and slot machines operated by coins, tokens, banknotes, tickets or by means of electronic, magnetic or biometric storage media, in particular for commercial use in casinos and amusement arcades, with or without a prize payout; automatic gaming machines and gaming machines, in particular for commercial use in casinos and gaming arcades, with or without a prize payout; coin-operated gaming machines and/or electronic money-based gaming apparatus (machines), with or without prizes; housings adapted for gaming machines, gaming apparatus and automatic gaming machines, operated by means of coins, tokens, tickets or by means of electronic, magnetic or biometric storage media, in particular for commercial use in casinos and gaming arcades, with or without a prize payout; electronic games; apparatus for electronic games and parts thereof; video output game machines; drawing apparatus for prize games and lotteries, draws or raffles; housings of metal, plastic and/or wood for coin-operated automatic machines; apparatus for games (including video games), other than adapted for use with external screens or monitors only; electropneumatic and electric slot machines with pulling handles (gaming machines); gaming tables, in particular for table football, billiards, sliding games; quoits (playthings) and darts; gaming machines, namely, electric, electronic or electromechanical apparatus for bingo games, lotteries or video lottery games and for betting offices, connected or uncon-

nected to a computer network; LCD games consoles; automatic gaming machines; apparatus and devices for accepting and storing money, being fittings for the aforesaid automatic machines, included in this class.

(260) AM 2017 90844 A

(800) 1330407

(891) 2016 10 26

(731) SATIUS LLC

ofis 192, etaj 2, korp. 3, d. 38, prospect
Andropova, RU-115487 Moscow, Russian
Federation

(540)

PROSTATEST

(591) black and white

(511)

10 – Surgical, medical, dental and veterinary apparatus and instruments; diagnostic apparatus for medical purposes; blood testing apparatus; testing apparatus for medical purposes; diagnostic devices for medical purposes.

(260) AM 2017 90849 A

(800) 1330533

(891) 2016 10 10

(731) APPLE INC.

1 Infinite Loop, Cupertino CA 95014,
United States of America

(540)



(591) pink, yellow, turquoise and black

(511)

9 – Computer software for tracking, storing, viewing, monitoring, displaying, transmitting, managing and sharing data concerning exercise, physical activity, steps taken, distance walked or run, time standing or sitting, calories consumed, calories burned; computer software for tracking, monitoring, managing and sharing information and goals regarding a health and fitness program; computer software for wireless communication devices, wearable wireless communication devices, and mobile digital electronic devices; computer software for social networking.

(260) AM 2017 90853 A

(800) 663678

(891) 2016 10 24

(731) OBO BETTERMANN GMBH. & CO. KG.

52, Hüingser Ring, 58710 Menden, Germany

(540)



(591) Black, white

(531) 26.11.08, 27.05.11, 27.05.23

(511)

6 – Ironware products, weld pins, pin welding components, materials for electrotechnical installations, namely pipe rings and cable clamps, rings for power lines, clamps, shaped rails, slotted bands, parts for cable conduits, metal pins, nails, threaded bolts; materials for television aerial and metric wave installations, namely post fasteners; sanitary installation equipment, namely flanges, pipes, flanges in rows for pipes, gutter hooks, radiator consoles, radiator racks, clips for heating pipes, clips for plastic pipes, pipe mounting devices, structural elements for protection against lightning, namely grounding rings; wall conduits, suspended and underground, preformed in metal for installation purposes, metal cable shelves and guides; metal cable carrier devices for conserving operational functionality in case of fire, metal carrier devices for cables providing protection against earthquakes.

9 – Equipment for electrotechnical installations, namely junction boxes, plugs and junction boxes, crossings for sealed bushings, grounding materials, namely cross-shaped grounding conductors, pipes and soil components; materials for installing television aerials and metric wave installations; installation elements for protection against lightning, namely lightning conductor rods, roof bushing, cable fittings, connection terminals for cables and flat and round conductors, gullies in the ground, connection parts, backflow preventers; electrical devices for voltage surge protection; electrical devices for soldering pins; electrical devices and instruments for measuring, signalling and monitoring, devices for recording, transmission and reproduction of electrical signals; data carriers for magnetic tapes, data processing equipment and computers.

20 – Electrotechnical installation materials, namely plastic clamps for cables and pipes, plastic dowels; plastic cable conduits and cable boxes, preformed for installation purposes; plastic cable shelves and guides for installation purposes; plastic grommets with screws.

(260) AM 2017 90887 A
(800) 1331643
(891) 2016 11 22
(731) APPLE INC.

1 Infinite Loop, Cupertino CA 95014, United States of America

(540)

TAPBACK

(511)

9 – Computer software for use in messaging and communication.

(260) AM 2017 90957 A
(800) 1331112
(891) 2016 09 12
(731) VALIO LTD

Meijeritie 6, FI-00370 Helsinki, Finland

(540)

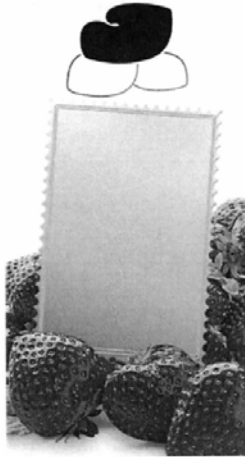

(591) Black, white

(531) 05.07.08, 25.01.01, 26.04.02, 26.13.25

(511)

29 – Meat, fish, poultry and game; meat extracts; preserved, frozen, dried and cooked fruits and vegetables; jellies, jams, compotes; eggs; milk and milk products; edible oils and fats; dairy substitutes; smetana [sour cream]; prostokvasha [soured milk]; whey; milk powders, dried whey products and whey powders, yogurt; yogurt drinks; drinks made from dairy products; cheese; drinking yogurts; whiteners [dairy] for beverages; double cream; milk ferments for culinary purposes; cheese spreads; peanut milk for culinary purposes; beverages made from or containing milk; butter; lactic acid bacteria drinks; fruit purees, vegetable purees; prepared meals and snacks containing any of the aforesaid goods.

(260) AM 2017 90961 A
(800) 1331184
(891) 2016 10 06

(731) LIVISTO Group GmbH

Im Südfeld 9, 48308 Senden-Bösensell, Germany

(540)



LIVISTO

Along with you

(591) Black, white

(531) 26.01.24, 26.04.09, 27.05.01, 27.05.10

(511)

3 – Grooming and cleaning preparations for animals; products for animal body care and animal beauty care; deodorants for animal use; dentifrices for animals; cosmetics for animals; shampoos for animals.

5 – Pharmaceutical and veterinary preparations; dietetic preparations adapted for medical purposes; disinfectants; preparations for destroying noxious animals; medicated animal feed, including animal feed additive for use as a nutritional supplement for medical purposes and supplements for animal feed; animal feed supplements for veterinary purposes; dietetic foods for veterinary use; supplements for animal feed, for non-medical and for medical purposes.

31 – Animal feed.

(260) AM 2017 91008 A

(800) 1331714

(891) 2016 10 21

(731) PRESTIGE-96 AD

98 Nikola Gabrovski str., BG-5000 Veliko Turnovo, Bulgaria

(540)



(591) dark green, light green, green

(531) 24.17.07, 24.17.09, 27.05.03, 27.07.03, 29.01.12

(511)

16 – Paper; cardboard; printed matter; placards of paper or cardboard; pamphlets; viscose sheets for wrapping; labels, not of textile; gummed tape [stationery]; graphic representations; catalogues; flyers; wrappers [stationery]; prospectuses; advertisement boards of paper or cardboard; self-adhesive tapes for stationery or household purposes; self-adhesive bands for stationery or household purposes; bags [envelopes, pouches] of paper or plastics, for packaging.

30 – Coffee, teas and cocoa and substitutes therefor; edible ices; sugar, honey, treacle; flour; preparations made from cereals; bread; pastries; confectionery.

32 – Beers; mineral and aerated waters and other non-alcoholic beverages; fruit beverages and fruit juices; syrups and other preparations for making beverages.

35 – Advertising; business management.

(260) AM 2017 91010 A

(800) 1331717

(891) 2016 12 20

(731) BPC PROPHARMA HOLDING LIMITED
11 Boumpoulinas Street, 1st Floor, CY-1060
Nicosia, Cyprus

(540)

Pravenor

(511)

5 – veterinary preparations; food for babies; vitamin preparations; dietetic substances adapted for medical use; dietetic beverages adapted for medical purposes; dietetic foods adapted for medical purposes; disinfectants for hygiene purposes; dressings, medical; tissues impregnated with pharmaceutical lotions; sticking plasters for medical purposes; herbicides; pesticides.

29 – Albumen for culinary purposes; seaweed extracts for food; nuts, prepared; gelatine for food; yolk of eggs; soya milk [milk substitute]; edible fats; edible oils; fish-based foodstuffs; pollen prepared as foodstuff; milk products; vegetables, preserved; vegetables, cooked; vegetables, dried; fruit chips; fruit, preserved; crystallized fruits; meat; fish, not live.

(260) AM 2017 91018 A

(800) 1331842

(891) 2016 04 14

(731) XIAOMI SINGAPORE PTE. LTD.
12 Marina View, #23-01 Asia Square Tower
2, Singapore 018961, Singapore

(540)



(591) black and white

(531) 27.05.17, 27.05.23

(511)

7 – Draining machines; grinders (machines); milking machines; animal shearing machines; sawing machines; paper machines; printing machines; machines for the textile industry; dyeing machines; tea processing machines; electric food preparation machines; cigarette machines for industrial purposes; leat-

her tanning machines; leather paring machines; ironing machines; bicycling assembling machines; machines for the making of pottery; engraving machine; battery operated spraying machines; mechanical rope reels; machines for coiling ropes; pulleys of metal for use with rope (parts of machines); rope making machines; machines for packing; mixers (machines); dishwashers; soybean reaping cutters (machines); industrial washing machines; washing machines for household purposes; washing machines incorporating drying facilities; machines for glass working; glassware manufacturing machines; electromechanical machines for chemical industry; cutting machines; apparatus for use in drilling; apparatus for lifting; machine tools for use in the maintenance of electric installations; die-casting machines; steam engines; carburetors; wind turbines; industrial sewing machines; knives (parts of machines); industrial robots; electric scissors; bicycle dynamos; machines for cleaning cooling air filters in engines; centrifuges; pressure controllers (regulators) being parts of machines; pressure controllers (valves) being parts of machines; air compressors; door closers, electric; electric gas bearing; electric welding machines; instruments (machines) for cleaning the exterior of vehicles; instruments (machines) for cleaning the interior of vehicles; cleaning machines for industrial installations; cleaning machines for pipelines; cleaning machines for machine tools; electric cleaning machines; apparatus for the removal of dust from buildings; electric dust removing (cleaning apparatus); dust removing installations for cleaning purposes; dust separators; apparatus (machines) for filtering; curtain drawing devices, electrically operated; electric shoe cleaning (polishing) machines; electroplating machines.

11 – Electric lamps; lighting lamps; lighting apparatus and installations; lighting devices for showcases; lampshades; flashlights; apparatus for the lighting of vehicle; germicidal lamps for air purification; electric cookers; cooking apparatus and installations; kitchen stoves; cooking ovens; electric pressure cookers; electric kettles; water heaters; refrigerators; refrigeration installations; refrigeration units; electric air deodorizing apparatus for refrigerators; air filtering apparatus; air conditioning apparatus; air filtration installations; air dryers; clothes dryers; dryers for the hands using a warm air drying stream; drying apparatus; air conditioning fans; electric cooling fans; ventilation (air-conditioning) installations and apparatus; apparatus for ventilating vehicles; electric fans; electric hair dryers; hot water heaters; electric heating apparatus; installations for heating consisting of halogen heating devices; heaters for heating irons; electric heaters; apparatus for water supply purposes; fireplaces, domestic; tap water faucets; apparatus for heating; temperature control apparatus (valves) for central heating radiators; automatic watering installations; bath installations; bath fittings;

sanitary apparatus and installations; toilets [water-closets]; apparatus for disinfection; apparatus for water purification; apparatus for water filtering; machines for the processing (purification) of sewage; water softeners (apparatus); disposable sterilization pouches; portable electric heaters; lighters.

37 – Advisory services for maintenance; electrical apparatus installation; electrical apparatus repair; electrical wiring services; electrical installation services; installation and repair of air conditioning apparatus; air conditioning vent sealing services; installation, maintenance and repair of computer hardware; rebuilding machines that have been worn or partially destroyed; rebuilding engines that have been worn or partially destroyed; office machines and equipment installation, maintenance and repair; machinery installation, maintenance and repair; kitchen equipment installation; installation of sanitary apparatus; installation of lighting systems; repair or maintenance of electric lighting apparatus; repair of bathtubs; vehicle maintenance and repair; car cleaning services; aircraft maintenance and repair; photographic equipment repair; watch repair or maintenance; retreading of tires [tyres]; furniture maintenance; furniture repair; leather care, cleaning and repair; fur care, cleaning and repair; burglar alarm installation and repair; repair or maintenance of telephone apparatus; umbrella repair; remounting of jewellery; repair, maintenance and repair of sporting equipment; interior decoration (installation, renovation or repair services); cleaning of building interiors; lock repair services; locksmithing services being the installation, repair and maintenance of locks and locking systems; spray painting; insecticide spraying, other than for agricultural, horticultural and forestry purposes; vehicle maintenance; maintenance and repair of electronic apparatus; repair or maintenance of medical machines and apparatus.

(260) AM 2017 91033 A

(800) 1332181

(891) 2016 09 09

(731) PHILIP MORRIS BRANDS SÀRL
Quai Jeanrenaud 3, CH-2000 Neuchâtel,
Switzerland

(540)



(591) green and white

(531) 26.04.09, 26.11.12, 27.05.24

(511)

34 – Tobacco, raw or manufactured; tobacco products; cigars, cigarettes, cigarillos, tobacco for roll-your-own cigarettes, pipe tobacco, chewing tobacco, snuff tobacco, kretek; snus; tobacco substitutes (not for medical purposes); electronic cigarettes; tobacco products for the purpose of being heated; electronic devices and their parts for the purpose of heating cigarettes or tobacco in order to release nicotine-containing aerosol for inhalation; liquid nicotine solutions for use in electronic cigarettes; smokers' articles, cigarette paper, cigarette tubes, cigarette filters, tobacco tins, cigarette cases, ashtrays, pipes, pocket apparatus for rolling cigarettes, lighters, matches.

(260) AM 2017 91037 A

(800) 1332213

(891) 2016 07 01

(731) Obshchestvo s ogranichennoy
otvetstvennostyu "KOMPLEKS-BAR"
Stariy Petrovsko-Razumovskiy proezd, 10,
RU-125167 Moscow, Russian Federation

(540)



(591) Cherry, black, white, gray, pale pink

(531) 11.03.02, 11.03.06, 26.01.21, 29.01.15

(511)

8 – Spoons; table cutlery [knives, forks and spoons]; silver plate [knives, forks and spoons]; table forks; cutlery.

16 – Paper; waxed paper; electrocardiograph paper; copying paper [stationery]; parchment paper; writing paper; rice paper; luminous paper; toilet paper; wrapping paper; filter paper; paper sheets [stationery]; paper for recording machines; stuffing of paper or cardboard; placards of paper or cardboard; packing [cushioning, stuffing] materials of paper or cardboard; cardboard; cardboard tubes; signboards of paper or cardboard; boxes of cardboard or paper; bottle envelopes of cardboard or paper; bottle wrappers of cardboard or paper; advertisement boards of paper or cardboard; wood pulp board [stationery]; photographs [printed]; adhesives [glues] for stationery or household purposes; printed matter; catalogues; booklets; pamphlets; envelopes [stationery]; postcards; greeting cards; musical greeting cards; transfers [decalcomanias]; decals; stickers [stationery];

office requisites, except furniture; labels, not of textile; table linen of paper; table napkins of paper; tablemats of paper; handkerchiefs of paper; towels of paper; coasters of paper; mats for beer glasses; bags [envelopes, pouches] of paper or plastics, for packing.

20 – Dinner wagons [furniture]; showcases [furniture]; towel stands [furniture]; benches [furniture]; coatstands; washstands [furniture].

21 – Kitchen utensils; tableware, other than knives, forks and spoons; saucepan scourers of metal; coffee services [tableware]; services [dishes]; tea services [tableware]; cooking pots; earthenware; porcelain ware; pots; pottery; dish covers; mixing spoons [kitchen utensils]; basting spoons [cooking utensils]; spatulas [kitchen utensils]; grills [cooking utensils]; molds [kitchen utensils]; garlic presses [kitchen utensils]; cooking utensils, non-electric; tortilla presses, non-electric [kitchen utensils].

35 – Advertising; procurement services for others [purchasing goods and services for other businesses]; commercial information and advice for consumers [consumer advice shop]; outsourcing services [business assistance]; sales promotion for others; search engine optimization for sales promotion; pay per click advertising; on-line ordering services; all these services relating to serving bars, restaurants.

(260) AM 2017 91039 A

(800) 1332218

(891) 2016 06 23

(731) Otkrytoe aktsionerhoe obshchestvo
"NEVSKAYA KOSMETIKA"
prospect Oboukhovskoy oborony, 80,
RU-192029 Saint-Petersburg, Russian
Federation

(540)



(591) Yellow, light purple, green, light blue, dark blue and white.

(531) 26.01.19, 27.05.01, 28.05, 29.01.15

(511)

3 – Abrasives; scale removing preparations for household purposes; aromatics [essential oils]; air fragrancing preparations; breath freshening sprays; canned pressurized air for cleaning and dusting purposes; balms other than for medical purposes; lip glosses; petroleum jelly for cosmetic purposes; cotton wool for cosmetic purposes; sachets for perfuming linen; drying agents for dishwashing machines; toilet

water; laundry wax; massage gels other than for medical purposes; dental bleaching gels; perfumes; windshield cleaning liquids / windscreen cleaning liquids; perfumery; quillaia bark for washing; colorants for toilet purposes; cosmetic dyes; creams for leather; waxes for leather; cosmetic creams; skin whitening creams; hair spray; nail polish; hair lotions; lotions for cosmetic purposes; after-shave lotions; beauty masks; oils for perfumes and scents; oils for cosmetic purposes; oils for toilet purposes; essential oils of citron; oils for cleaning purposes; bergamot oil; gaultheria oil; jasmine oil; lavender oil; almond oil; rose oil; oil of turpentine for degreasing; almond milk for cosmetic purposes; cleansing milk for toilet purposes; soap; disinfectant soap; deodorant soap; shaving soap; cakes of toilet soap; medicated soap; antiperspirant soap; soap for foot perspiration; almond soap; cosmetic kits; cotton sticks for cosmetic purposes; dentifrices; breath freshening strips; lipsticks; pomades for cosmetic purposes; shaving preparations; cosmetic preparations for baths; toiletries; laundry soaking preparations; douching preparations for personal sanitary or deodorant purposes [toiletries]; denture polishes; mouthwashes, not for medical purposes; refurbishing preparations; fabric softeners for laundry use; laundry bleach; dry-cleaning preparations; make-up removing preparations; nail care preparations; cleaning preparations; preparations for cleaning dentures; laundry preparations; aloe vera preparations for cosmetic purposes; sunscreen preparations; scouring solutions; tissues impregnated with cosmetic lotions; potpourris [fragrances]; bleaching soda; washing soda, for cleaning; bath salts, not for medical purposes; bleaching salts; cosmetic preparations for skin care; mascara; detergents other than for use in manufacturing operations and for medical purposes; cloths impregnated with a detergent for cleaning; shampoos; ethereal essences.

5 – Balms for medical purposes; antiseptic cotton; wadding for medical purposes; glycerine for medical purposes; air deodorising preparations; deodorants for clothing and textiles; lotions for pharmaceutical purposes; sunburn ointments; babies' diapers [napkins]; pomades for medical purposes; aloe vera preparations for pharmaceutical purposes; sanitary towels; sanitary pads; panty liners [sanitary]; chewing gum for medical purposes; tissues impregnated with pharmaceutical lotions; mouthwashes for medical purposes; detergents for medical purposes; babies' napkin-pants.

(260) AM 2017 91047 A

(800) 1332500

(891) 2016 05 12

(731) WORLD MEDICINE İLAÇ SANAYİ VE
TİCARET ANONİM ŞİRKETİ
Evren Mah. Camiyolu Cad. No.50 K.1 B

Zemin 4-5-6,GÜNESLI/BAGCILAR/IS-TANBUL, Turkey

(540)

GESTERGEN ГЕСТЕРГЕН

(591) Black, white

(531) 27.05.01, 28.05

(511)

5 – Medicines for human purposes, medicines for veterinary purposes, vitamin preparations, chemical preparations for medical purposes, dietetic substances adapted for medical use: dietetic foods adapted for medical purposes, baby foods, medicinal herbs, herbal beverages adapted for medical purposes, nutritional supplements, pollen dietary supplements, mineral food supplements, protein dietary supplements; dietary supplements for animals, fodder supplements for veterinary purposes; medicines for dental purposes, hygienic products for medical purposes including sanitary pads, breast-nursing pads and bunion pads, waddings for medical purposes, plasters for medical purposes, dressings for medical purposes, babies' napkins, preparations for destroying noxious plants, preparations for destroying noxious animals, fungicides, deodorants other than for human beings or for animals, air deodorising preparations, disinfectants for hygiene purposes, antiseptics, detergents for medical purposes.

(260) AM 2017 91057 A

(800) 1332573

(891) 2016 11 01

(731) Soulimov Georgiy Yuryevich

Korolenko Street, d. 7, korp. 2, kv. 16,
RU-107076 Moscow, Russian Federation

(540)

PRODETOXON

(511)

5 – Pharmaceutical preparations.

(260) AM 2017 91069 A

(800) 1332635

(891) 2016 05 12

(731) WORLD MEDICINE İLAÇ SANAYİ VE
TİCARET ANONİM ŞİRKETİ

Evren Mah. Camiyolu Cad. No.50 K.1 B
Zemin 4-5-6 GÜNESLI/BAGCILAR/IS-
TANBUL, Turkey

(540)

BIRATER БИРАТЕР

(591) Black, white

(531) 27.05.01, 28.05

(511)

5 – Medicines for human purposes, medicines for veterinary purposes, vitamin preparations, chemical preparations for medical purposes, dietetic substances adapted for medical use; dietetic foods adapted for medical purposes; baby foods, medicinal herbs, herbal beverages adapted for medical purposes, nutritional supplements, pollen dietary supplements, mineral food supplements, protein dietary supplements; dietary supplements for animals; fodder supplements for veterinary purposes, medicines for dental purposes, hygienic products for medical purposes including sanitary pads, breast-nursing pads and bunion pads, waddings for medical purposes, plasters for medical purposes, dressings for medical purposes, babies' napkins, preparations for destroying noxious plants, preparations for destroying noxious animals, fungicides, deodorants other than for human beings or for animals, air deodorising preparations, disinfectants for hygiene purposes, antiseptics, detergents for medical purp.

(260) AM 2017 91073 A

(800) 1332676

(891) 2016 09 12

(731) VALIO LTD

Meijeritie 6, FI-00370 Helsinki, Finland

(540)



(591) Beige, white, blue, green, brown and red.

(531) 03.04.02, 05.03.06, 06.19.11, 25.01.01,
26.13.25, 29.01.15

(511)

29 – Meat, fish, poultry and game; meat extracts; preserved, frozen, dried and cooked fruits and vegetables; jellies, jams, compotes; eggs; milk and milk products; edible oils and fats; dairy substitutes; smetana [sour cream]; prostokvasha [soured milk]; whey; milk powders, dried whey products and whey powders, yogurt; yogurt drinks; drinks made from dairy products; cheese; drinking yogurts; whiteners [dairy] for beverages; double cream; milk ferments for culinary purposes; cheese spreads; peanut milk for culinary purposes; beverages made from or

containing milk; butter; lactic acid bacteria drinks; fruit purees, vegetable purees; prepared meals and snacks containing any of the aforesaid goods.

(260) AM 2017 91079 A

(800) 1332677

(891) 2016 09 12

(731) VALIO LTD

Meijeritie 6,FI-00370 Helsinki, Finland

(540)

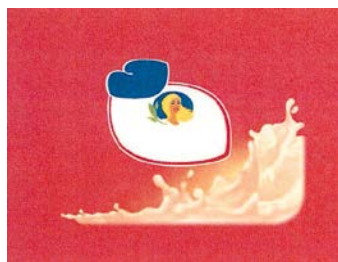

(591) Red, blue, yellow, green, beige and white.

(531) 02.03.01, 08.03.01, 26.04.16, 26.13.25, 29.01.15

(511)

29 – Meat, fish, poultry and game; meat extracts; preserved, frozen, dried and cooked fruits and vegetables; jellies, jams, compotes; eggs; milk and milk products; edible oils and fats; dairy substitutes; smetana [sour cream]; prostokvasha [soured milk]; whey; milk powders, dried whey products and whey powders, yogurt; yogurt drinks; drinks made from dairy products; cheese; drinking yogurts; whiteners [dairy] for beverages; double cream; milk ferments for culinary purposes; cheese spreads; peanut milk for culinary purposes; beverages made from or containing milk; butter; lactic acid bacteria drinks; fruit purees, vegetable purees; prepared meals and snacks containing any of the aforesaid goods.

(260) AM 2017 91175 A

(800) 1333153

(891) 2016 08 09

(731) LABORATOIRES DE BIOLOGIE

VEGETALE YVES ROCHER

La Croix des Archers, F-56200 LA

GACILLY, France

(540)



(591) Black, white

(531) 26.01.18, 26.11.12, 27.05.01, 27.05.22

(511)

3 – Deodorants for personal use; perfumes; perfumery products for cosmetic use; home perfuming products excluding vaporizers.

(260) AM 2017 91233 A

(800) 1333949

(891) 2016 10 20

(731) Tovarishchestvo s ogranichennoy otvetstvennostyu "ASIA SU KOMPANIASY" ul. Kunayeva, 1301, 050010 Almaty, Kazakhstan

(540)



XAOMA

ECOVODKA

(591) Black, white

(531) 24.05.01, 24.15.01, 27.05.10

(511)

33 – Vodka.

(260) AM 2017 91235 A

(800) 1333966

(891) 2016 11 09

(731) Zakrytoe aktsionernoe obshchestvo "KERAMOGGRANITNY ZAVOD"

Starositnenskoe shosse, vladenie 32,

g. Stupino, RU-142800 Moskovskaya oblast, Russian Federation

(540)



(591) Black, white

(531) 27.05.21, 27.05.22, 27.07.17

(511)

19 – Ceramic tiles; tiles of porcelain stoneware; ceramic slabs; porcelain stoneware slabs; non-metallic tiles; wall tiles, not of metal; wall tiles for bathrooms, not of metal; wall tiles for kitchens, not of metal.

(260) AM 2017 91237 A
 (800) 1333984
 (891) 2016 12 08
 (731) GABOR SHOES AKTIENGESELLSCHAFT
 Marienberger Strasse 31, 83024 Rosenheim,
 Germany
 (540)



(591) Blue and black
 (531) 01.15.24, 27.05.10, 29.01.12
 (511)
 25 – Clothing, footwear, in particular women's shoes, headgear.

(260) AM 2017 91238 A
 (800) 1333985
 (891) 2016 12 08
 (731) GABOR SHOES AKTIENGESELLSCHAFT
 Marienberger Strasse 31, 83024 Rosenheim,
 Germany
 (540)



(591) Blue
 (531) 01.15.24, 29.01.04
 (511)
 25 – Clothing, footwear, in particular women's shoes, headgear.

(260) AM 2017 91239 A
 (800) 1334003
 (891) 2016 03 25
 (731) NEXTEV CO., LTD.
 Suite 115, 569 Anchi Road, Anting Town,
 Jiading District, 201805 Shanghai, China
 (540)



(591) Black, white
 (531) 24.17.04

(511)
 12 – Sport cars; cars; motors for land vehicles; tires for vehicle wheels; steering wheels for vehicles.

37 – Motor vehicle maintenance and repair; car washing; anti-rust treatment for vehicles; vehicle breakdown assistance [repair]; vehicle battery charging.

(260) AM 2017 91242 A
 (800) 1333698
 (891) 2017 01 18
 (731) MERCK KGAA
 Frankfurter Str. 250, 64293 Darmstadt,
 Germany
 (540)

MAVENCLAD

(511)
 5 – Dietetic preparations and dietetic food supplements; hygiene preparations and articles; medical and veterinary preparations and articles; pharmaceutical products.

(260) AM 2017 91302 A
 (800) 1334594
 (891) 2016 02 05
 (731) MOBILE.DE GMBH
 Marktplatz 1, 14532 Europarc Dreilinde,
 Germany
 (540)



(591) Orange, black, white
 (531) 24.17.02, 25.05.01, 26.04.01, 26.04.04,
 26.04.22, 27.05.17, 29.01.13

(511)
 9 – Recorded content; databases (electronic); computer databases; directories [downloadable electronic publications]; computer digital maps; recorded media data [magnetic and electronically]; electronic publications recorded in computer media; instruction manuals and training manuals in electronic format; downloadable image files; electronic publications (downloadable); audio visual recordings; computer software; programs for computers; software downloadable from the internet; interfaces for computers; computer programs for accessing and using the internet; computer programs for use in telecommunications; software for document management, for data processing and for database management; software to facilitate electronic commerce; software for accessing information directories that may be downloaded from the global computer network; software for processing market information; software to enable the searching of data; search engine software; software relating to financial transactions,

monetary matters and finance management; software for creating searchable databases of information and data, software for enterprise resource planning, inventory management and inventory monitoring; software for managing customer data; content management system software; games software; computer operating systems; electronic blackboards; process controlling software; software for facilitating secure credit card transactions; education software; applications (software) for portable communications devices; downloadable web-based applications for portable communications devices or computers; computer software and applications for portable communications devices and computers for creating, editing, publishing, viewing, searching and saving classified advertisements, in particular for an online vehicle market for the purchase and sale of new and used vehicles, vehicle trailers, motorcycles, building and agricultural machines, containers, boats and other water vehicles, and parts and fittings for vehicles, motorcycles, building and agricultural machines, boats and water vehicles; computer software and applications for portable communications devices and computers for creating, editing, publishing, viewing, searching and arranging of automotive vehicle services and of repair services for vehicles, vehicle trailers, motorcycles, building and agricultural machines, containers, boats and other water vehicles; software for comparing of insurances; software for comparing of funds, in particular loans; information technology and audiovisual equipment; communications equipment; computer networking and data communications equipment; apparatus for the transmission of data; point-to-point communications equipment; broadcasting equipment; antennas and aerials as communications apparatus; data storage devices; pre-recorded compact discs, DVDs, HD DVDs, UHD discs and blu-ray discs; USB flash drives; magnetic data carriers; replicating apparatus; photocopiers; printers; image scanners; data processing equipment and accessories (electrical and mechanical); electronic agendas; calculators; ticket dispensers; payment terminals, money dispensing and sorting devices; coin-operated mechanisms; peripherals adapted for use with computers; mouse pads; computers and computer hardware; file and electronic mail servers; computer components and parts; flash memory card; pocket calculators; audio apparatus, visual and photographic devices; radio tuners; car radios; car audio apparatus; display devices, television receivers and film and video devices; image capturing and developing devices; signal cables for IT, AV and telecommunication; magnets, magnetizers and demagnetizers; cathodic anti-corrosion apparatus, electrolyzers, ionization apparatus not for the treatment of air or water, ozonizers [ozonators]; apparatus, instruments and cables for electricity; apparatus and instruments for accumulating and storing electricity; batteries for lighting; apparatus and

instruments for controlling electricity; photovoltaics; electric and electronic components; electric cables and wires, in particular starter cables for motors and jump leads; electric circuits and circuit boards; antennas and aerials as components; optical devices, enhancers and correctors; optical enhancers; lasers; optical goods; corrective eyewear; sunglasses; spectacle cases; safety, security, protection and signalling devices; alarms and warning equipment; access control devices; signalling apparatus; vehicle breakdown warning triangles; head guards for sports and eye protection devices; fire extinguishers and fire drenchers; alarm and warning equipment, namely alarms, alarm systems; signalling apparatus, namely vehicle breakdown warning triangles, warning lamps for vehicles; protection and safety equipment, namely fire blankets; diving equipment; navigation, guidance, tracking, targeting and map making devices; navigation apparatus for vehicles; measuring, detecting and monitoring instruments, indicators and controllers; surveillance apparatus; sensors and detectors; testing and quality control devices; counting, alignment and calibrating instruments; computerized vehicle engine analyzers; diagnostic apparatus, not for medical purposes; controllers (regulators); scientific research and laboratory apparatus, educational apparatus and simulators; vehicle drive training simulators; and parts and fittings of all the aforesaid goods, included in the class.

16 – Works of art and figurines of paper and cardboard, and architects' models; decoration and art materials and media; arts, crafts and modelling equipment; filtering materials of paper; bags and articles for packaging, wrapping and storage of paper, cardboard or plastics; stationery and educational supplies; office requisites, except furniture; writing and stamping implements; correcting and erasing implements; office machines [office requisites]; printing and bookbinding equipment [office requisites]; teaching materials [except apparatus]; photo albums and collectors' albums; glue for stationery or household use; printed matter; transfers [decalcomanias]; tear-off calendars; advent calendars; stickers [stationery], in particular vehicle bumper stickers; newspapers; periodicals; photographs [printed]; books; pamphlets; guide books; computer software operating manuals; forms, printed; paper and cardboard; money holders; disposable paper products; flags of paper; paper pennants; and parts and fittings of all the aforesaid goods, included in the class.

25 – Headgear; hats; clothing; motorists' clothing; gloves [clothing]; rainwear; scarfs; neck scarfs [mufflers]; neckties; ascots; ear muffs [clothing]; tee-shirts; sports jerseys; footwear; and parts and fittings of all the aforesaid goods, included in the class.

28 – Sporting articles and equipment; sportballs; frisbees; festive decorations for Christmas trees and artificial Christmas trees; fairground and playground

apparatus; toys, games, playthings and novelties; racing car games; parlor games; dominoes; board games; card games; chess games; puzzles; balls for games; radio-controlled toy vehicles; scale model vehicles; toy model hobby craft kits; toy vehicles; educational teaching games, in particular electronic educational teaching games for kids; spools for throwing, incorporating coiled string which unwinds and rewinds returning the spool to the hand; kites; play balloons; plush toys; video game apparatus, namely handheld computer games; hand held units for playing video games; and parts and fittings of all the aforesaid goods, included in the class.

35 – Advertising, marketing and promotional services; updating of advertising information in a computer data base; preparing audio-visual presentations for use in advertising; banner advertising; arranging and placing of advertisements (for others); production of advertising material; advertising services provided by the internet; classified advertising, also through portals and platforms on the internet, in particular for the purchase and sale of new and used vehicles, vehicle trailers, motorcycles, building and agricultural machines, containers, boats and other water vehicles and parts and fittings for vehicles, motorcycles, building and agricultural machines, boats and water vehicles; classified advertising, also through portals and platforms on the internet, in particular for automotive vehicle services and for repair services for vehicles, vehicle trailers, motorcycles, building and agricultural machines, containers, boats and other water vehicles; search engine marketing services; web site traffic optimisation; search engine optimisation; pay per click advertising; advertisements (placing of -); collecting and compilation of directories of goods, services, addresses and branches of trade and the information contained therein; advertising of the sale and purchase of vehicles, vehicle trailers, motorcycles, building and agricultural machines, containers, boats and other water vehicles and parts and fittings for vehicles, motorcycles, building and agricultural machines, boats and water vehicles; advertising for automotive vehicle services and for repair services for vehicles, vehicle trailers, motorcycles, building and agricultural machines, containers, boats and other water vehicles; public relations services; product demonstration and product display services; display services for merchandise; presentation of services and sales demonstration [for others]; demonstration of goods and services by electronic means; presentations of companies as well as goods and services on the internet and other analog and digital media [for others]; organization of trade shows and exhibitions for commercial or advertising purposes; conducting, hosting and organizing of exhibitions, fairs, events and shows for commercial, promotional and advertising purposes; loyalty, incentive and bonus program services; provision of advertising space, time

and media, in particular for classified advertising on global computer and wireless networks; provision of computerised advertising services; provision of space in web-sites for advertising goods and services; distribution of advertising, marketing and promotional material; direct mail advertising; dissemination of advertisements and commercial announcements, in particular for others via internet and portable communications devices; advertising, marketing and promotional consultancy, advisory and assistance services; press advertising consultancy; marketing assistance; commercial trading and consumer information services, namely mediation of trade business for third parties, mediation of agreements regarding the sale and purchase of goods, bidding quotation, price comparing services; consumer consultancy in relation to the selection of goods and services, in particular using test and researching results and ratings by third parties; auctioneering services, namely on the internet; rental of vending machines; business contact services; collective buying services; commercial evaluation services; competition arrangements for advertising and commercial purposes; distributorship services; import and export services; administrative ordering services; procurements services for others; subscription services; online and mail order retail services relating to new and used land and water vehicles, vehicle trailers and motorcycles, and vehicle and motorcycle parts; business assistance, management and administrative services; preparations of audio and/or visual displays for business; market reporting services; help in the management of business affairs or commercial functions of an industrial or commercial enterprise; accountancy, book keeping and auditing; financial statement preparation and analysis for businesses; computerised accounting; computerised auditing; computerised accounting; provision of reports relating to accounting information; drawing up of statements of accounts; preparation of accounts; accounting; business accounts management; administrative data processing; computerized file management; computerised business information processing services; information services relating to data processing; automated data processing; consultancy relating to data processing; computerized file management; database management, in particular computerized data processing; data research in computer files for others; on-line data processing services; systemization of information into computer databases; processing of business survey results; human resources management and recruit services; industrial management consultation including cost/yield analysis; business advisory and information services; computerised business promotion; computerised office management; preparation of documents relating to business; company record keeping [for others]; operation of businesses [for others]; outsourcing services [business assistance]; administration of bu-

business affairs; clerical services; secretarial services; business consultancy and advisory services; advice relating to business acquisition; business management consulting in relation to strategy, marketing, production, personnel and public relations services; establishing a network of business contacts (service to assist in -); arranging of business introductions; professional business consulting; business organisation project planning and management services for advertising purposes; presentation of companies on the internet, on portable communications devices and on other electronic media; rental of office machines; addressing of envelopes; document copying services; business document preparation; invoicing; business analysis, research and information services; market information services relating to market statistics and sale of market statistics; provision of on-line business and commercial information; information and expert opinions relating to companies and business; provision of statistical information relating to business; analysis of business statistics; benchmarking services for business management purposes; conducting of business appraisals; providing business information via website; business surveys; provision of computerised business statistics; provision of sales analyses; cost price analysis; provision of visitor statistics, in particular for advertisements on the internet; provision of analyses of relevance and consequences of advertising; conduction market surveys; price analysis services; collection and systematization of business data; acquisition of business information relating to company activities; provision of business data; compilation and systematization of information into computer databases; data compilation and data management for others; compilation of statistics; compilation of mailing lists; compilation of directories for publishing on global computer networks on the internet; business information services provided on-line from a computer database or the internet; business statistical information services; economic analysis for business purposes; business analyses services; professional consultancy relating to data processing; rental, hire and leasing in connection with the aforesaid, included in the class; advice, consultancy and information for the aforesaid, included in the class.

36 – Insurance services; consulting and information concerning insurance; brokerage advisory services relating to insurance; insurance premium rate computing; computerised information services relating to insurance; computerised comparison of insurances, insurance coverages and insurance premiums; provision of insurance premium quotations; insurance brokerage and arranging of insurance, in particular via the internet or portable communications devices; insurance underwriting and appraisals and assessment for insurance purposes; warranty services; real estate services; rent collection; pawnbrokerage; issuance of prepaid cards and tokens; safe deposit ser-

vices; financial and monetary services, and banking; comparison of finance services, in particular credits, hire-purchase contracts, trade-ins and other finance and funding services; banking and financing services; trusteeship representatives; brokerage of finance services; brokerage of arranging the provision of finance, credit and finance services; currency trading and exchange services; securities and commodities trading services; loan and credit, and lease-finance services; lease-purchase financing; financing and lease-purchase financing relating to automobiles; debt recovery and factoring services; financial investment; fund investment; financial underwriting and securities issuance (investment banking); financial transfers and transactions, and payment services; cash, check (cheque) and money order services; tax and duty payment services; financial information, data, advice and consultancy services; computerised financial advisory services; financial rating and credit reports; valuation services; fundraising and sponsorship; valuations and financial appraisal services; evaluation of vehicles, vehicle trailers, motorcycles, building and agricultural machines, containers, boats and other water vehicles; rental, hire and leasing in connection with the aforesaid, included in the class; advice, consultancy and information for the aforesaid, included in the class.

38 – Telecommunication services, in particular computer communication and internet access services; telecommunication services via internet portals; providing access to content, websites and portals for the purchase and sale of vehicles, vehicle trailers, motorcycles, building and agricultural machines, containers, boats and other water vehicles and parts and fittings for vehicles, motorcycles, building and agricultural machines, boats and water vehicles; providing access to portals for the purchase and sale of vehicles, vehicle trailers, motorcycles, building and agricultural machines, containers, boats and other water vehicles and parts and fittings for vehicles, motorcycles, building and agricultural machines, boats and water vehicles via communications devices; providing access to information on the internet about the purchase and sale of vehicles, vehicle trailers, motorcycles, building and agricultural machines, containers, boats and other water vehicles and parts and fittings for vehicles, motorcycles, building and agricultural machines, boats and water vehicles; providing user access to computer programmes in data networks; providing access to databases on the internet via telecommunication, in particular providing access to online databases for placing goods and services with interactive access and possibility of immediate ordering; audio visual and digital communications services; providing access to databases and IT systems; electronic data exchange services; electronic bulletin board services [telecommunications services]; worldwide computer network access services; providing telecommunications con-

nections to a global computer network; providing an electronic mailbox; providing online chat rooms and interactive electronic bulletin boards; computerised communication services and data transmission; internet service provider services; electronic transmission of data; electronic transmission of computer programs via the internet; internet based telecommunications services; telecommunication gateway services; information transmission services via digital networks; transmission of information online; transmission of messages and images; streaming of audio material and video material on the internet; distribution of data or audio visual images via a global computer network or the internet; providing of access to telecommunication warehousing services; email services; message sending, receiving and forwarding; forwarding messages of all kinds to internet addresses [web messaging] and to portable communications devices; transmission of messages and images; transmission of information by data communications for assisting decision making; news agencies; transmission of database information via telecommunications networks; broadcasting services; broadcasting of programmes via the internet; telephone and smartphone services, namely text messaging services and transmission of information via smartphone; provision and rental of telecommunications facilities and equipment; providing third party users with access to telecommunications infrastructure; rental, hire and leasing in connection with the aforesaid, included in the class; advice, consultancy and information for the aforesaid, included in the class.

41 – Publishing and reporting; provision of electronic publishing and online electronic publications; providing publications from a global computer network or the internet which may be browsed; electronic desktop publishing; publication of electronic books and journals on-line; publication of the editorial content of sites accessible via a global computer network; publications of books; writing and publishing of texts, other than publicity texts; education, entertainment and sports; providing a computer game that may be accessed by users in a global computer or telecommunication network and/or the internet; electronic library services for the supply of electronic information (including archive information) in the form of text, audio and/or video information; audio-visual display presentation services for entertainment purposes; provision of on-line entertainment; organization and provision of conferences, seminars, workshops, exhibitions and competitions; gambling; electronic game services provided by means of the internet; photographic reporting and production of documentaries; audio and video production, and photography; sports and fitness; library services; education and instruction; providing online electronic publications in the nature of news articles relating to vehicles, vehicle trailers, motorcycles, bu-

ilding and agricultural machines, containers, boats and other water vehicles and parts and fittings for vehicles, motorcycles, building and agricultural machines, boats and water vehicles for cultural, educational and entertainment purposes; mobile and online library services (including archive library services) with respect to information provided in text, audio and/or video format, particularly regarding supply and demand for goods and services; providing on-line videos, not downloadable; coaching; providing computer assisted courses of instruction, computer education training and further education and instructional training; driving instruction; driving safety training; translation and interpretation; rental, hire and leasing in connection with the aforesaid, included in the class; advice, consultancy and information for the aforesaid, included in the class.

42 – IT services, namely software development, programming and implementation; updating and adapting of computer programs according to user requirements; technical data analysis; consultancy with regard to webpage design; advisory services relating to the use of computer software; providing computer software from a global computer network [non-downloadable]; provision of on-line support services for computer program users; design, conception, creation, hosting, administration and maintenance of websites for others; maintenance of data bases; design and development of web applications for portable communications devices (included in the class); drafting, development, design and hosting of computer software and applications for portable communications devices and for computers to create, edit, publish, view, search and save classified advertising, in particular for a vehicle online marketplace for the purchase and sale of new and used vehicles, vehicle trailers, motorcycles, building and agricultural machines, containers, boats and other water vehicles and parts and fittings for vehicles, motorcycles, building and agricultural machines, boats and water vehicles; drafting, development, design, administration and hosting of computer software and applications for portable communications devices and for computer to create, edit, publish, view, search and arrange automotive vehicle services and repair services for vehicles, vehicle trailers, motorcycles, building and agricultural machines, containers, boats and other water vehicles; computer hardware development; hosting services and software as a service and rental of software; cloud computing services and software as a service relating to computer software for enterprise resource planning, inventory management and inventory monitoring; cloud computing services and software as a service relating to computer software for managing customer data and relating to content management system software; hosting an internet platform for the purchase and sale of vehicles, vehicle trailers, motorcycles, building and agricultural machines, containers, boats and other water vehicles

and parts and fittings for vehicles, motorcycles, building and agricultural machines, boats and water vehicles; creation and provision of web pages to and for third parties; provision of search engines for the internet and portable communications devices and of online searchable and editable data bases, in particular for the search for and the placement of classified advertisements for the purchase and sale of vehicles, vehicle trailers, motorcycles, building and agricultural machines, containers, boats and other water vehicles and parts and fittings for vehicles, motorcycles, building and agricultural machines, boats and water vehicles; cloud computing; data warehousing; application service provider [ASP], namely, hosting computer software applications of others; off-site data backup; hosting of digital content on the internet; server hosting; providing back-up computer programs and facilities; rental of computer hardware and facilities; rental of database servers (to third parties); IT consultancy, advisory and information services; IT security services in the nature of protection and recovery of computer data; data recovery services; data duplication and conversion services, data coding services; cross-platform conversion of digital content into other forms of digital content; computer analysis and diagnostics; IT services, namely research and development, and implementation of computers and computer systems; computer project management services; data mining; digital watermarking; computer services, namely computer development, leasing, engineering, design, programming and rental services; technological services relating to computers; computer network services; updating of computer software for databases; data migration services; updating of websites for others; monitoring of computer systems by remote access; scientific and technological services; preparation of technological reports by experts; testing, authentication and quality control; website usability testing services; inspection of motor vehicles before transport [for roadworthiness]; inspection of motor vehicles [for roadworthiness]; design services; design services for display systems for promotional and presentation purposes; art work design; rental, hire and leasing in connection with the aforesaid, included in the class; advice, consultancy and information for the aforesaid, included in the class.

45 – Safety, rescue, security and enforcement services; personal and social services, namely astrological and spiritual services; detective services; dating agency services; funerary services; religious services; rental of clothing; baby sitting services; house sitting; private investigation services; individual shopping services; lost property services; social networking services; personal letter writing; pet sitting services; political lobbying services; personal reminding services; social escorting services; planning and arranging of wedding ceremonies; legal services; licensing of computer software, computer programs

and applications for portable communications devices [legal services]; licensing industrial property rights; licensing of technology; registration of domain names [legal services]; information services relating to consumer rights and other legal affairs; court reporting; legal information and support services; rental, hire and leasing in connection with the aforesaid, included in the class; advice, consultancy and information for the aforesaid, included in the class.

(260) AM 2017 91342 A

(800) 684550

(891) 2016 12 21

(731) SIKA AG

Zugerstrasse 50, CH-6341 Baar, Switzerland

(540)

SIKALASTIC

(511)

17 – Weatherstripping compositions for use in the building industry.

(260) AM 2017 91343 A

(800) 1335093

(891) 2016 10 11

(731) PURPLE INC.

Corner Hutson & Eyre Street, Blake Building,
Suite 302 Belize, Belize

(540)



(591) Red, yellow, dark blue and black.

(531) 26.13.25, 29.01.14

(511)

19 – Building materials, not of metal; rigid pipes, not of metal, for building; asphalt, pitch and bitumen; buildings, transportable, not of metal; monuments, not of metal; asbestos mortar; asbestos cement; alabaster; bituminous products for building; building stone; building timber; windows, shutters, window frames, not of metal; fire burrs; refractory construction materials, not of metal; trellises, not of metal; latticework, not of metal; gypsum; clay; priming building materials; doors, not of metal; door casings, not of metal; door panels, not of metal; jalousies, not of metal; stone; cornices, not of metal; tiles, not of metal, for building; buildings, not of metal; coatings (building materials); linings, not of metal, for building; mosaics for building; moldings, not of metal, for building; floors, not of metal; planks of wood for building; sills, not of metal; mortar for building; grout for building; wall claddings, not of metal, for building; stair-treads (steps), not of metal; earth for bricks; bricks; cement; roofing tiles, not of metal; schists; spackling compounds; stained-glass windows.

(260) AM 2017 91358 A
 (800) 1335144
 (891) 2016 12 16
 (731) Aktsionernoe obshchestvo
 "SLAVYANKA-LUX"
 ul. 1-y Konnoy Armii, 65, Stariy Oskol,
 RU-309506 Belgorodskaya obl., Russian
 Federation

(540)

РОМАНТИКА

(591) Black, white
 (531) 28.05
 (511)
 30 – Chocolate, sweetmeats [candy]; caramels [candy]; pralines; fondants [confectionery]; waffles; cookies; biscuits; pastries, including cakes with waffle layers.

(260) AM 2017 91362 A
 (800) 1335146
 (891) 2016 12 22
 (731) ROSGOSSTRAKH INSURANCE
 COMPANY (Public Joint Stock Company)
 Parkovaya str., 3, Lyubertsy RU-140002
 Moscow Region, Russian Federation

(540)

РОСГОССТРАХ

(591) VINOUS
 (531) 28.05, 29.01.01
 (511)
 36 – Financial analysis; lease-purchase financing; savings bank services; issuance of tokens of value; capital investment; insurance information; financial information; clearing, financial; insurance consultancy; financial consultancy; financial management; exchanging money; online banking; processing of debit card payments; processing of credit card payments; financial evaluation [insurance, banking, real estate]; repair costs evaluation [financial appraisal]; electronic funds transfer; financial sponsorship; insurance; life insurance underwriting; health insurance underwriting; accident insurance underwriting; marine insurance underwriting; fire insurance underwriting; banking; financing services.

(260) AM 2017 91457 A
 (800) 664487
 (891) 2016 11 01
 (731) ALEXANDER BINZEL
 SCHWEISSTECHNIK GMBH & CO. KG
 Kiesacker, 35418 Buseck, Germany

(540)

ABICOR

(511)
 9 – Electric welding torches, electric cutting torches; welding torches with flue gas aspiration (electric welding torches with automatic flue gas aspiration); fittings for these goods, namely stream gas jets; fittings for inert gas welding torches; electrode wire fed apparatus, electric cleaning apparatus for electric welding torches, peripheral equipment for welding robots.

(260) AM 2017 91458 A
 (800) 1336043
 (891) 2016 09 09
 (731) TURKTELL BiLiSim SERVİSLERİ
 ANONİM ŞİRKETİ
 Aydınevler Mah. İnönü Cad. No:20 Küçükyalı
 Ofispark Maltepe İstanbul, Turkey

(540)

fizy

(591) Black, white
 (531) 27.05.17
 (511)
 9 – Measurement apparatus and indicators those for scientific and laboratory purposes; laboratory apparatus; apparatus for recording, transmission or reproduction of sound or images; data processing equipment; computer software for reproduction of sound or images; telecommunications apparatus; computer peripheral devices; magnetic and optic data carriers; antennas, satellite antennas, amplifiers for antennas, parts of the aforementioned goods; ticket dispensers, automatic teller machines (ATM); electronic components used in the electronic parts of machines; counters and quantity indicators for measuring the quantity of consumption; automatic time switches; clothing for protection against accidents, irradiation and fire; safety vests and life-saving apparatus and equipment; eyeglasses, sunglasses, optical lenses and cases, containers, parts and components thereof; apparatus and instruments for conducting, transforming, accumulating or controlling electricity; alarms and anti-theft alarms, other than for vehicles; electric bells; signalling apparatus and instruments, luminous or mechanical signs for traffic use, fire extinguishing apparatus, fire engines, fire hose and fire hose nozzles, radar apparatus, sonars, night vision apparatus and instruments; remote control apparatus for opening and closing doors and optical sensors those for buildings and car doors; magnets and decorative magnets.

15 – Musical instruments and cases for musical instruments.

38 – Radio and television broadcasting services; telecommunication services; providing access to Internet, news agencies.

41 – Education and training; arranging and conducting of conferences, congresses and seminars; sporting and cultural activities; entertainment; publication and editing of printed matter, including magazines, books, newspapers; production of movie films, radio and television programmes; news reporters services; photographic reporting services; photography; translation.

(260) AM 2017 91459 A

(800) 1335777

(891) 2016 07 20

(731) SHOKALO RUSLAN VIKTOROVYCH
vul. Frunze, 18, kv. 3 m. Izium, Kharkivska
obl. 64300, Ukraine

(540)



(591) black and white

(531) 16.03.13, 27.05.01

(511)

9 – 3D spectacles; abacuses; accelerometers; accumulators, electric; acid hydrometers; acidimeters for batteries; acoustic [sound] alarms; acoustic conduits; acoustic couplers; actinometers; electrical adapters; adding machines; aerials; aerometers; air analysis apparatus; alarm bells, electric; alarms; alcoholmeters; alidades; altimeters; ammeters; amplifiers; amplifying tubes; anemometers; animated cartoons; anode batteries; anodes; answering machines; anti-dazzle shades; anti-glare glasses; anti-interference devices [electricity]; anti-theft warning apparatus; anticathodes; apertometers [optics]; armatures [electricity]; asbestos gloves for protection against accidents; asbestos clothing for protection against fire; asbestos screens for firemen; apparatus and instruments for astronomy; audio- and video- receivers; audiovisual teaching apparatus; automated teller machines [ATM]; azimuth instruments; baby monitors; bags adapted for laptops; balances [steelyards]; balancing apparatus; bar code readers; barometers; batteries, electric, for vehicles; batteries for lighting; batteries, electric; battery jars; battery boxes; battery chargers; beacons, luminous; bells [warning devices]; betatrons; binoculars; blueprint apparatus; boiler control instruments; branch boxes [electricity]; breathing apparatus for underwater swimming; breathing apparatus, except for artificial respiration; bullet-proof waistcoats [vests (Am.)]; bullet-proof clothing; buzzers; cabinets for loudspeakers; cables, electric; calculating machines; calibrating rings; calipers; calorimeters; camcorders; cameras [photography]; capillary tubes; carpenters' rules; carriers for

dark plates [photography]; cases especially made for photographic apparatus and instruments; cases for smartphones; cash registers; cassette players; cathodes; cathodic anti-corrosion apparatus; cell switches [electricity]; cell phone straps; centering apparatus for photographic transparencies; apparatus for changing record player needles; chargers for electric batteries; chargers for electronic cigarettes; apparatus to check franking; chemistry apparatus and instruments; chips [integrated circuits]; choking coils [impedance]; chromatography apparatus for laboratory use; chronographs [time recording apparatus]; cinematographic cameras; cinematographic film, exposed; circuit closers; circuit breakers; circular slide rules; cleaning apparatus for phonograph records; close-up lenses; clothing for protection against accidents, irradiation and fire; clothing for protection against fire; clothing especially made for laboratories; coaxial cables; coils, electric; mechanisms for coin-operated apparatus; coin-operated mechanisms for television sets; collectors, electric; electric apparatus for commutation; commutators; compact discs [audio-video]; compact discs [read-only memory]; compact disc players; comparators; computer memory devices; computer programmes [programs], recorded; computer keyboards; computer operating programs, recorded; computer peripheral devices; computer software, recorded; computer programs [downloadable software]; computer game software; computer software applications, downloadable; computer hardware; computers; condensers [capacitors]; conductors, electric; connected bracelets [measuring instruments]; connections for electric lines; contact lenses; contacts, electric; containers for microscope slides; containers for contact lenses; control panels [electricity]; converters, electric; copper wire, insulated; cordless telephones; correcting lenses [optics]; cosmographic instruments; mechanisms for counter-operated apparatus; counterfeit [false] coin detectors; counters; couplers [data processing equipment]; couplings, electric; covers for electric outlets; covers for smartphones; crash test dummies; crucibles [laboratory]; current rectifiers; cyclotrons; darkroom lamps [photography]; darkrooms [photography]; data processing apparatus; decompression chambers; decorative magnets; demagnetizing apparatus for magnetic tapes; densimeters; densitometers; metal detectors for industrial or military purposes; detectors; diagnostic apparatus, not for medical purposes; diaphragms [acoustics]; diaphragms for scientific apparatus; diaphragms [photography]; dictating machines; diffraction apparatus [microscopy]; digital photo frames; digital signs; directional compasses; discharge tubes, electric, other than for lighting; disk drives for computers; disks, magnetic; distance measuring apparatus; distance recording apparatus; distillation apparatus for scientific purposes; distribution boxes [electricity]; distribution boards [electricity]; distribution consoles [electricity]; divers'

masks; diving suits; DNA chips; dog whistles; electric door bells; dosage dispensers; downloadable ring tones for mobile phones; downloadable music files; downloadable image files; drainers for use in photography; dressmakers' measures; drying racks [photography]; drying apparatus for photographic prints; ducts [electricity]; DVD players; dynamometers; ear plugs for divers; editing appliances for cinematographic films; egg timers [sandglasses]; egg-candlers; electricity conduits; materials for electricity mains [wires, cables]; electrified rails for mounting spot lights; electrified fences; electro-dynamic apparatus for the remote control of railway points; electro-dynamic apparatus for the remote control of signals; electrolyzers; electromagnetic coils; electronic pens [visual display units]; electronic agendas; electronic pocket translators; electronic tags for goods; electronic notice boards; electronic publications, downloadable; electronic book readers; electronic collars to train animals; encoded magnetic cards; encoded identification bracelets, magnetic; encoded key cards; enlarging apparatus [photography]; epidiascopes; ergometers; exposure meters [light meters]; eyepieces; instruments containing eyepieces; facsimile machines; apparatus for fermentation [laboratory apparatus]; fibre [fiber (Am.)] optic cables; film cutting apparatus; films, exposed; filters for respiratory masks; filters [photography]; filters for ultraviolet rays, for photography; fire extinguishers; fire alarms; fire beaters; fire escapes; fire hose nozzles; fire engines; fire pumps; fire boats; fire blankets; fire hose; fire extinguishing apparatus; flash-bulbs [photography]; flashing lights [luminous signals]; flashlights [photography]; floppy disks; flowmeters; fluorescent screens; fog signals, non-explosive; food analysis apparatus; frames for photographic transparencies; frequency meters; furnaces for laboratory use; furniture especially made for laboratories; fuse wire; fuses; galena crystals [detectors]; galvanic cells; galvanic batteries; galvanometers; gas testing instruments; gasoline gauges; gasometers [measuring instruments]; gauges; glazing apparatus for photographic prints; Global Positioning System [GPS] apparatus; gloves for protection against accidents; gloves for divers; gloves for protection against X-rays for industrial purposes; goggles for sports; grids for batteries; hands-free kits for telephones; head cleaning tapes [recording]; head guards for sports; headphones; heat regulating apparatus; heliographic apparatus; hemline markers; high-frequency apparatus; holders for electric coils; holograms; horns for loudspeakers; hydrometers; hygrometers; identification threads for electric wires; identification sheaths for electric wires; identity cards, magnetic; igniting apparatus, electric, for igniting at a distance / electric apparatus for remote ignition; incubators for bacteria culture; automatic indicators of low pressure in vehicle tires [tyres]; inductors [electricity]; integrated circuits; integrated circuit cards [smart cards]; inter-

communication apparatus; interfaces for computers; inverters [electricity]; invoicing machines; ionization apparatus not for the treatment of air or water; jigs [measuring instruments]; joysticks for use with computers, other than for video games; juke boxes, musical; juke boxes for computers; junction boxes [electricity]; junction sleeves for electric cables; kneepads for workers; laboratory trays; laboratory centrifuges; lactodensimeters; lactometers; laptop computers; lasers, not for medical purposes; lens hoods; lenses for astrophotography; letter scales; levelling staffs [surveying instruments]; levelling instruments; levels [instruments for determining the horizontal]; life saving apparatus and equipment; life buoys; life jackets; life belts; life-saving rafts; life-saving capsules for natural disasters; light dimmers [regulators], electric; light-emitting electronic pointers; light-emitting diodes [LED]; lighting ballasts; lightning conductors [rods]; limiters [electricity]; locks, electric; logs [measuring instruments]; electric loss indicators; loudspeakers; magic lanterns; magnetic tapes; magnetic wires; magnetic data media; magnetic encoders; magnetic tape units for computers; magnets; magnifying glasses [optics]; marine compasses; marine depth finders; marking gauges [joinery]; marking buoys; masts for wireless aerials; mathematical instruments; measures; appliances for measuring the thickness of leather; measuring apparatus; measuring devices, electric; measuring glassware; measuring instruments; apparatus for measuring the thickness of skins; measuring spoons; megaphones; memory cards for video game machines; mercury levels; meteorological balloons; meteorological instruments; metronomes; micrometer screws for optical instruments; micrometers; microphones; microprocessors; microscopes; microtomes; milage recorders for vehicles; mirrors for inspecting work; mirrors [optics]; mobile telephones; modems; money counting and sorting machines; monitoring apparatus, electric; monitors [computer hardware]; monitors [computer programs]; mouse [computer peripheral]; mouse pads; mouth guards for sports; nautical apparatus and instruments; naval signalling apparatus; navigation apparatus for vehicles [on-board computers]; navigational instruments; needles for record players; neon signs; nets for protection against accidents; nose clips for divers and swimmers; notebook computers; objectives [lenses] [optics]; observation instruments; octants; ohmmeters; optical lanterns; optical lenses; optical goods; optical apparatus and instruments; optical glass; optical fibers [fibres] [light conducting filaments]; optical condensers; optical character readers; optical data media; optical discs; oscillographs; oxygen transvasing apparatus; ozonisers [ozonators]; parking meters; particle accelerators; pedometers; peepholes [magnifying lenses] for doors; periscopes; Petri dishes; phonograph records; photocopiers [photographic, electrostatic, thermic]; photometers; phototelegraphy apparatus; pho-

to voltaic cells; apparatus and instruments for physics; pince-nez; pipettes; Pitot tubes; plane tables [surveying instruments]; planimeters; plates for batteries; plotters; plumb bobs; plumb lines; pocket calculators; polarimeters; portable media players; precision measuring apparatus; precision balances; pressure indicator plugs for valves; pressure gauges; pressure measuring apparatus; pressure indicators; printed circuits; printed circuit boards; printers for use with computers; prisms [optics]; probes for scientific purposes; processors [central processing units]; projection screens; projection apparatus; protection devices for personal use against accidents; protection devices against X-rays, not for medical purposes; protective suits for aviators; protective helmets; protective masks; protective helmets for sports; protective films adapted for computer screens; protractors [measuring instruments]; punched card machines for offices; push buttons for bells; pyrometers; quantity indicators; radar apparatus; radio pagers; radiological apparatus for industrial purposes; radiology screens for industrial purposes; radios; radiotelegraphy sets; radiotelephony sets; railway traffic safety appliances; range finders; readers [data processing equipment]; record players; reflecting discs for wear, for the prevention of traffic accidents; reflective safety vests; refractometers; refractors; regulating apparatus, electric; relays, electric; electric installations for the remote control of industrial operations; remote control apparatus; resistances, electric; respirators for filtering air, respiratory masks, other than for artificial respiration; resuscitation mannequins [teaching apparatus]; retorts; retorts' stands; revolution counters; rheostats; riding helmets; road signs, luminous or mechanical; rods for water diviners; rulers [measuring instruments]; rules [measuring instruments]; saccharometers; safety nets; safety tarpaulins; safety restraints, other than for vehicle seats and sports equipment; salinometers; satellite navigational apparatus; satellites for scientific purposes; scales; scanners [data processing equipment]; screens [photography]; screens for photoengraving; screw-tapping gauges; selfie sticks [handheld monopods]; semi-conductors; sextants; sheaths for electric cables; shoes for protection against accidents, irradiation and fire; shutter releases [photography]; shutters [photography]; sighting telescopes for firearms; signal bells; signal lanterns; signalling panels, luminous or mechanical; signalling whistles; signalling buoys; signals, luminous or mechanical; mechanical signs; signs, luminous; simulators for the steering and control of vehicles; sirens; sleeves for laptops; slide calipers; slide projectors; slide-rules; slope indicators; smartglasses; smartphones; smartwatches; smoke detectors; sockets, plugs and other contacts [electric connections]; socks, electrically heated; solar batteries; solar panels for the production of electricity; solderers' helmets; solenoid valves [electromagnetic switches]; sonars; sound recor-

ding carriers; sound recording strips; sound transmitting apparatus; sound recording apparatus; sound reproduction apparatus; sound locating instruments; sounding lines; sounding apparatus and machines; sounding leads; spark-guards; speaking tubes; spectacle chains; spectacle cords; spectacle lenses; spectacle frames; spectacle cases; spectacles [optics]; spectrograph apparatus; spectrometers; speed checking apparatus for vehicles; speed indicators; speed measuring apparatus [photography]; speed regulators for record players; spherometers; spirit levels; spools [photography]; sprinkler systems for fire protection; stage lighting regulators; stands for photographic apparatus; starter cables for motors; steering apparatus, automatic, for vehicles; step-up transformers; personal stereos; stereoscopes; stereoscopic apparatus; stills for laboratory experiments; stroboscopes; sulfimeters; sunglasses; surveying instruments; surveying chains; surveying apparatus and instruments; surveyors' levels; switchboards; switchboxes [electricity]; switches, electric; tablet computers; tachometers; tape recorders; taximeters; teaching apparatus; teeth protectors; telegraph wires; telegraphs [apparatus]; telephone receivers; telephone apparatus; telephone transmitters; telephone wires; teleprinters; teleprompters; telerupters; telescopes; telescopic sights for artillery; television apparatus; temperature indicators; temperature indicator labels, not for medical purposes; terminals [electricity]; test tubes; material testing instruments and machines; testing apparatus not for medical purposes; theft prevention installations, electric; theodolites; thermionic valves; thermometers, not for medical purposes; thermostats; thermostats for vehicles; thread counters; ticket dispensers; time switches, automatic; time recording apparatus; time clocks [time recording devices]; tone arms for record players; toner cartridges, unfilled, for printers and photocopiers; totalizers; traffic cones; traffic-light apparatus [signalling devices]; transformers [electricity]; transistors [electronic]; transmitters of electronic signals; transmitters [telecommunication]; transmitting sets [telecommunication]; transparencies [photography]; transponders; triodes; tripods for cameras; urinometers; USB flash drives; vacuum gauges; vacuum tubes [radio]; variometers; vehicle radios; vehicle breakdown warning triangles; verniers; video recorders; video cassettes; video game cartridges; video screens; video telephones; video baby monitors; videotapes; viewfinders, photographic; viscosimeters; voltage regulators for vehicles; voltage surge protectors; voltmeters; voting machines; wafers for integrated circuits; walkie-talkies; washing trays [photography]; water level indicators; wavemeters; wearable activity trackers; weighbridges; weighing machines; weighing apparatus and instruments; weights; whistle alarms; wind socks for indicating wind direction; wire connectors [electricity]; wires, electric; workmen's protective face-shields; wrist rests for use with

computers; X-ray tubes not for medical purposes; X-ray apparatus not for medical purposes; X-ray films, exposed; X-ray photographs, other than for medical purposes; apparatus and installations for the production of X-rays, not for medical purposes.

35 – Administration of frequent flyer programs; administration of consumer loyalty programs; administrative processing of purchase orders; advertising; advertising agency services; rental of advertising space; advertising by mail order; rental of advertising time on communication media; production of advertising films; appointment scheduling services [office functions]; appointment reminder services [office functions]; auctioneering; bill-posting; rental of billboards; book-keeping; business management assistance; business inquiries; business auditing; business management and organization consultancy; business management consultancy; business efficiency expert services; business appraisals; business investigations; business organization consultancy; business research; advisory services for business management; professional business consultancy; business information; business management of hotels; business management of performing artists; business management of sports people; business management for freelance service providers; business project management services for construction projects; providing business information via a web site; business management of reimbursement programmes for others/business management of reimbursement programs for others; commercial information agency services; commercial or industrial management assistance; commercial information and advice for consumers [consumer advice shop]; commercial administration of the licensing of the goods and services of others; provision of commercial and business contact information; commercial intermediation services; compilation of information into computer databases; compilation of statistics; computerized file management; cost price analysis; data search in computer files for others; demonstration of goods; design of advertising materials; direct mail advertising; dissemination of advertising matter; distribution of samples; document reproduction; drawing up of statements of accounts; economic forecasting; employment agency services; import-export agency services; invoicing; layout services for advertising purposes; market studies; marketing research; marketing; modelling for advertising or sales promotion; negotiation and conclusion of commercial transactions for third parties; news clipping services; arranging newspaper subscriptions for others; office machines and equipment rental; on-line advertising on a computer network; provision of an on-line marketplace for buyers and sellers of goods and services; opinion polling; organization of exhibitions for commercial or advertising purposes; organization of trade fairs for commercial or advertising purposes; organization of fashion shows for promotional purposes;

outsourced administrative management for companies; outsourcing services [business assistance]; pay per click advertising; payroll preparation; personnel management consultancy; personnel recruitment; photocopying services; rental of photocopying machines; presentation of goods on communication media, for retail purposes; price comparison services; procurement services for others [purchasing goods and services for other businesses]; psychological testing for the selection of personnel; public relations; publication of publicity texts; publicity material rental; radio advertising; relocation services for businesses; retail or wholesale services for pharmaceutical, veterinary and sanitary preparations and medical supplies; sales promotion for others; rental of sales stands; scriptwriting for advertising purposes; search engine optimization for sales promotion; secretarial services; shop window dressing; shorthand; sponsorship search; arranging subscriptions to telecommunication services for others; systemization of information into computer databases; tax preparation; tax filing services; telemarketing services; telephone answering for unavailable subscribers; television advertising; transcription of communications [office functions]; typing; updating of advertising material; updating and maintenance of data in computer databases; rental of vending machines; web site traffic optimization; web indexing for commercial or advertising purposes; word processing; writing of publicity texts; writing of curriculum vitae for others.

41 – Academies [education]; educational services; arranging and conducting of congresses; arranging and conducting of colloquiums; arranging and conducting of conferences; arranging and conducting of concerts; arranging and conducting of in-person educational forums; arranging and conducting of workshops [training]; arranging and conducting of seminars; arranging and conducting of symposiums; electronic desktop publishing; educational examination; correspondence courses; education information; cinema presentations; microfilming; videotape editing; scriptwriting, other than for advertising purposes; writing of texts; organization of exhibitions for cultural or educational purposes; organization of competitions [education or entertainment]; organization of shows [impresario services]; layout services, other than for advertising purposes; coaching [training]; news reporters services; recording studio services; photographic reporting; services of schools [education]; practical training [demonstration]; vocational retraining; vocational guidance [education or training advice]; on-line publication of electronic books and journals; publication of books; production of shows; production of radio and television programmes; production of music; film production, other than advertising films; subtitling; television entertainment.

42 – Recovery of computer data; off-site data backup; bacteriological research; biological research; geological research; cosmetic research; technical research; chemical research; research and development of new products for others; research in the field of environmental protection; physics [research]; duplication of computer programs; electronic data storage; providing information on computer technology and programming via a web site; providing search engines for the internet; cloud seeding; engineering; installation of computer software; clinical trials; computer programming; conversion of data or documents from physical to electronic media; data conversion of computer programs and data [not physical conversion]; computer technology consultancy; telecommunications technology consultancy; information technology [IT] consultancy; computer software consultancy; computer security consultancy; consultancy in the design and development of computer hardware; web site design consultancy; monitoring of computer systems by remote access; scientific research; surveying; maintenance of computer software; updating of computer software; digitization of documents [scanning]; computer virus protection services; software as a service [SaaS]; computer software design; rental of web servers; computer rental; rental of computer software; hosting computer sites [web sites]; computer system design; creating and maintaining web sites for others; technical writing; technological consultancy; cloud computing; server hosting.

44 – Health counseling; massage; medical assistance; health care; medical advice for individuals with disabilities; nursing, medical; plastic surgery; hospital services; medical clinic services; health center services; convalescent home services; opticians' services; therapy services; pharmacy advice; pharmacists' services to make up prescriptions.

(260) AM 2017 91460 A
(800) 985322
(891) 2017 01 17
(731) KURKDJIAN Francis
17 rue Faubourg Saint Martin, F-75010
PARIS, France
(540)

FRANCIS KURKDJIAN

(511)
3 – Soaps, perfumery, perfumes, essential oils, cosmetics, hair lotions, deodorants for personal use (perfumery), dentifrices; scented room fragrances, fragrance substances for scented room fragrance dispensers, perfumed waters, lavender waters, toilet waters, extracts of flowers, bases for flower perfumes, oils as perfumes for the home, oils for perfumes and scents, air freshening products; amber (perfumery), musk (perfumery), patchouli; scented wo-

od, potpourris and perfumed incense, scented paper, bleaching preparations and other substances for laundry use, bleaching preparations, cleaning, polishing, scouring and abrasive preparations, perfumed soap bubbles; sachets for perfuming linen.

(260) AM 2017 91474 A
(800) 1133638
(891) 2017 03 02
(731) RÖTHER BETEILIGUNGS GMBH
Daimlerstraße 71, 74545 Michelfeld, Germany
(540)



(591) Black, white
(531) 01.01.02, 01.01.10, 27.05.02, 27.05.19
(511)
14 – Precious stones.

18 – Leather and imitations of leather and goods made of these materials (included in class 18); umbrellas.

25 – Clothing, footwear, headgear.

(260) AM 2017 91616 A
(800) 1169119
(891) 2017 03 09
(731) Swiss Eyewear Group (International) AG
Freilagerstrasse 39, CH-8047 Zürich,
Switzerland
(540)

INVU

(511)
9 – Sunglasses; ski goggles, contact lenses; eyeglass frames; straps for sunglasses; anti-glare glasses; spectacles (optics); cases for spectacles and sunglasses; spectacle cases; spectacle frames; spectacle lenses; parts and accessories for spectacles; cases for sunglasses and protective eyewear; night vision goggles; optical lenses for sunglasses; protective goggles; goggles for swimming; ski goggles; frames for sunglasses; chains for sunglasses; goggles for sports; magnifying eyeglasses; protective masks; protective helmets; protective helmets for sports; divers' masks; binoculars; optical lenses; optical glass; optical goods; correcting lenses (optics); containers for contact lenses; pince-nez; pince-nez cases; eyeglass cords; telescopes; observation instruments; optical apparatus and instruments; USB flash drives; directional compasses; headphones; magnifying glasses (optics); downloadable image files; objectives (lenses) (optics).

(260) AM 2017 91631 A
 (800) 1317137
 (891) 2017 02 23
 (731) MYLAN EMEA SAS
 117 Allée des Parcs, F-69800 Saint-Priest,
 France

(540)
SIRDUPLA

(591) Black, white
 (531) 27.05.05
 (511)
 5 – Pharmaceutical preparations and substances for
 the treatment of asthma in humans.

10 – Pharmaceutical and medical apparatus and ins-
 truments for the treatment of asthma in humans.

(260) AM 2017 91714 A
 (800) 1337913
 (891) 2016 12 15
 (731) SHISEIDO COMPANY, LIMITED
 7-5-5 Ginza, Chuo-ku, Tokyo 104-0061,
 Japan

(540)

SYNCHRO SKIN

(591) Black, white
 (531) 27.05.15
 (511)
 3 – Soaps and detergents; cosmetics; perfumery; in-
 cense; dentifrices.

(260) AM 2017 91715 A
 (800) 1337942
 (891) 2016 12 20
 (731) JAPAN TOBACCO INC.
 2-2-1 Toranomom, Minato-ku Tokyo, Japan

(540)

(591) Black, white
 (531) 26.04.04, 26.04.24, 26.11.03, 26.11.12
 (511)
 34 – Tobacco, raw or manufactured; smoking tobac-
 co, pipe tobacco, rolling tobacco, chewing tobacco,
 snus; cigarettes, electronic cigarettes, cigars, cigari-
 llos; snuff; smokers' articles included in class 34; ci-
 garette paper, cigarette tubes and matches.

(260) AM 2017 91716 A
 (800) 1337943
 (891) 2016 12 18
 (731) JAPAN TOBACCO INC.
 2-2-1 Toranomom, Minato-ku, Tokyo, Japan

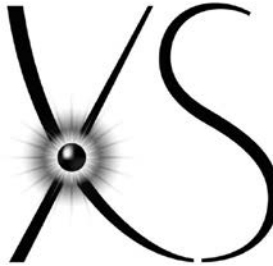
(540)

(591) Black, white
 (531) 01.15.09, 26.15.01, 27.05.08, 27.05.22
 (511)
 34 – Tobacco, raw or manufactured; smoking tobac-
 co, pipe tobacco, rolling tobacco, chewing tobacco,
 snus; cigarettes, electronic cigarettes, cigars, cigari-
 llos; snuff; smokers' articles included in class 34; ci-
 garette paper, cigarette tubes and matches.

(260) AM 2017 91717 A
 (800) 1337951
 (891) 2016 07 08
 (731) GUERLAIN SOCIETE ANONYME
 68 avenue des Champs Elysées, F-75008
 PARIS, France

(540)

(591) Black, white
 (531) 09.03.05
 (511)
 3 – Perfumes; eau de toilette; eau de parfum; eau de
 Cologne; soaps; bath or shower gels and salts for
 cosmetic use; cosmetics for skin, body, face and nail
 care; creams, milks, lotions, gels and powders for
 the face, hands and body for cosmetic use; make-up
 products; body deodorants.

(260) AM 2017 91771 A
 (800) 1339021
 (891) 2017 02 16
 (731) BAHLSEN GMBH & CO. KG
 Podbielskistraße 11, 30163 Hannover,
 Germany

(540)

Bahlser

(591) Black and white

(531) 27.05.01, 27.05.19

(511)

29 – Meats; fish, not live; poultry, not live; game, not live; meat extracts; frozen fruits; fruit, preserved; dried fruit; cooked fruits; frozen vegetables; preserved vegetables; vegetables, dried; vegetables, cooked; jellies; jams; compotes; eggs; milk; milk products; edible oils; edible fats; potato snack foods; raisins; dried nuts; roasted nuts; salted nuts; spiced nuts; dried fruit products; fat-containing mixtures for bread slices.

30 – Coffee; tea; cocoa; sugar; rice; tapioca; sago; coffee substitutes; flour; preparations made from cereals; bread; pastry; confectionery; ices; honey; treacles; yeast; baking powder; salt; mustard; vinegar; sauces [condiments]; spices; ice; cookies; aperitif biscuits; rolled wafers [biscuits]; cakes; chocolate; chocolate based products; chocolate bars; pralines; sugar confectionery; sweets; marzipan; extruded food products made of wheat; extruded food products made of rice; extruded food products made of maize; puffed corn snacks; waffles.

41 – Entertainment; sporting activities; cultural activities.

(260) AM 2017 91773 A

(800) 1339025

(891) 2016 11 18

(731) APPLE INC.

1 Infinite Loop, Cupertino CA 95014,
United States of America

(540)



(591) Silver, white, purple, pink, blue, and green

(531) 01.15.09, 26.01.01, 26.01.06, 26.01.12,
26.01.24, 26.11.03, 26.11.13, 29.01.15

(511)

9 – Computers; computer hardware; handheld computers; smart phones; wireless communication devices

for the transmission of voice, data, images, audio, video, and multimedia content; network communication apparatus; handheld digital electronic devices capable of providing access to the internet and for the sending, receiving, and storing telephone calls, electronic mail, and other digital data; wearable digital electronic devices capable of providing access to the internet, for sending, receiving and storing of telephone calls, electronic mail, and other digital data; smart watches; computer software; computer software for setting up, configuring, operating or controlling computers, mobile devices, mobile telephones, wearable computer hardware, computer peripherals, and audio and video players; computer game software; telephone-based information retrieval software; voice recording and voice recognition apparatus; computer software for personal information management; voice recognition software; speech to text conversion software; voice-enabled software applications; computer software used to process voice commands, and create audio responses to voice commands; computer software for dictation; computer software for scheduling appointments, reminders, and events on an electronic calendar; computer software for storing, organizing, and accessing phone numbers, addresses, and other personal contact information; computer software for global positioning and for providing travel directions; computer software for enabling hands-free use of a mobile phone through voice recognition; computer software for making travel arrangements; computer software for making reservations at hotels and restaurants; microphones; set top boxes; remote controls for controlling computers, mobile telephones, mobile electronic devices, wearable electronic devices, smart watches, smart glasses, audio and video players and recorders, televisions, speakers, amplifiers, home theatre systems, and entertainment systems; wearable devices for controlling computers, mobile telephones, mobile electronic devices, wearable electronic devices, smart watches, smart glasses, audio and video players and recorders, televisions, speakers, amplifiers, home theatre systems, and entertainment systems; computer software for travel and tourism, travel planning, navigation, travel route planning, geographic, destination, transportation and traffic information, driving and walking directions, customized mapping of locations, street atlas information, electronic map display, and destination information; computer software for creating, authoring, distributing, downloading, transmitting, receiving, playing, editing, extracting, encoding, decoding, displaying, storing and organizing text, data, graphics, images, audio, video, and other multimedia content, electronic publications, and electronic games; computer software for use in recording, organizing, transmitting, manipulating, and reviewing text, data, audio files, video files and electronic games in connection with computers, televisions, television

set-top boxes, audio players, video players, media players, telephones, and handheld digital electronic devices; computer software to enable users to program and distribute text, data, graphics, images, audio, video, and other multimedia content via global communication networks and other computer, electronic and communications networks; computer software for identifying, locating, grouping, distributing, and managing data and links between computer servers and users connected to global communication networks and other computer, electronic and communications networks; computer software for use on handheld mobile digital electronic devices, wearable digital devices, and other consumer electronics.

(260) AM 2017 91786 A
(800) 1339125
(891) 2016 12 19
(731) BAYER INTELLECTUAL PROPERTY
GMBH
Alfred-Nobel-Str.10, 40789 Monheim am
Rhein, Germany

(540)

KOHTEKA

(591) Black and white
(531) 28.05
(511)
5 – Pharmaceutical preparations.

(260) AM 2017 91834 A
(800) 334046
(891) 2017 03 28
(731) FERRER INTERNACIONAL, S.A.
Gran Vía de Carlos III, 94, E-08028
BARCELONA, Spain

(540)

GAMALATE

(511)
5 – Chemical products for medical and sanitary purposes, pharmaceutical, veterinary and disinfecting products and specialties.

(260) AM 2017 91840 A
(800) 1129437
(891) 2016 12 06
(731) Open Joint Stock Company
"NABEREZHNOCHELNINSKY
HLADOKOMBINAT "CHELNY HOLOD"
Promkomzona, A-2, Naberezhnye Chelny city,
RU-423810 the Republic of Tatarstan, Russian
Federation

(540)

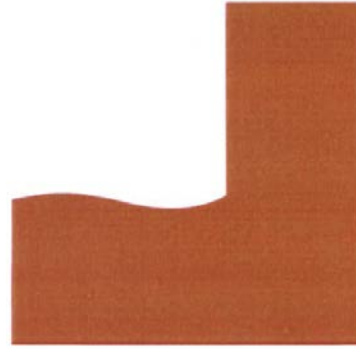

(591) Red
(531) 26.03.23, 29.01.01

(511)

30 – Ice cream; fruit ice cream; fruit ice bars; sorbets; ravioli; dumplings, including curd dumplings; fruit dumplings; berry dumplings, vegetable dumplings; mushroom dumplings; cheese dumplings; oriental dumplings, including khinkali; meat dumplings.

(260) AM 2017 91841 A

(800) 1130269

(891) 2016 12 06

(731) Open Joint Stock Company

"NABEREZHNOCHELNINSKY HLADOKOMBINAT "CHELNY HOLOD"

Promkomzona, A-2, Naberezhnye Chelny city,
RU-423810 the Republic of Tatarstan,
Russian Federation

(540)



(591) Red

(511)

30 – Ice cream; fruit ice cream; fruit ice bars; sorbets.

**საერთაშორისო სასაქონლო ნიშნები,
რომლებსაც მიენიჭა დაცვა საქართველოში**

(260) AM 2017 84991 A
(800) 1275094
(151) 2015 10 13
(181) 2025 10 13
(891) 2015 10 13
(511) 30

(260) AM 2017 87947A
(800) 1301309
(151) 2016 03 15
(181) 2026 03 15
(891) 2016 03 15
(511) 32

(260) AM 2017 85211 A
(800) 1276573
(151) 2015 10 13
(181) 2025 10 13
(891) 2015 10 13
(511) 30

(260) AM 2017 88140A
(800) 1001303
(151) 2009 03 06
(181) 2019 03 06
(891) 2016 04 27
(511) 05, 29

(260) AM 2017 85318 A
(800) 1277592
(151) 2015 10 13
(181) 2025 10 13
(891) 2015 10 13
(511) 30

(260) AM 2017 88186A
(800) 843333
(151) 2004 11 01
(181) 2014 11 01
(891) 2016 04 08
(511) 10

(260) AM 2017 85364 A
(800) 1279727
(151) 2015 09 29
(181) 2025 09 29
(891) 2015 09 29
(511) 30

(260) AM 2017 88242A
(800) 1304578
(151) 2016 04 01
(181) 2026 04 01
(891) 2016 04 01
(511) 03, 05

(260) AM 2017 85800A
(800) 1250990
(151) 2014 10 01
(181) 2024 10 01
(891) 2015 12 23
(511) 44

(260) AM 2017 88268A
(800) 1305199
(151) 2016 03 31
(181) 2026 03 31
(891) 2016 03 31
(511) 05, 44

(260) AM 2017 86417A
(800) 909544
(151) 2006 08 29
(181) 2016 08 29
(891) 2016 02 09
(511) 10, 35

(260) AM 2017 88293A
(800) 1304949
(151) 2016 04 07
(181) 2026 04 07
(891) 2016 04 07
(511) 32

(260) AM 2017 87292A
(800) 1297535
(151) 2015 11 19
(181) 2025 11 19
(891) 2015 11 19
(511) 32

(260) AM 2017 88307A
(800) 1044195
(151) 2010 05 07
(181) 2020 05 07
(891) 2016 04 19
(511) 16, 42

(260) AM 2017 88601A
 (800) 1308132
 (151) 2016 08 02
 (181) 2026 08 02
 (891) 2016 08 02
 (511) 20

(181) 2026 03 25
 (891) 2016 03 25
 (511) 12

(260) AM 2017 88609A
 (800) 1221605
 (151) 2014 02 25
 (181) 2024 02 25
 (891) 2016 05 30
 (511) 05, 10

(260) AM 2017 88742A
 (800) 1310183
 (151) 2016 03 25
 (181) 2026 03 25
 (891) 2016 03 25
 (511) 12

(260) AM 2017 88616A
 (800) 1309259
 (151) 2016 05 13
 (181) 2026 05 13
 (891) 2016 05 13
 (511) 30

(260) AM 2017 88745A
 (800) 1310185
 (151) 2016 03 25
 (181) 2026 03 25
 (891) 2016 03 25
 (511) 12, 37

(260) AM 2017 88620A
 (800) 1308537
 (151) 2015 09 30
 (181) 2025 09 30
 (891) 2015 09 30
 (511) 12

(260) AM 2017 88751A
 (800) 1310292
 (151) 2016 04 22
 (181) 2026 04 22
 (891) 2016 04 22
 (511) 18, 25

(260) AM 2017 88621A
 (800) 1309272
 (151) 2016 04 03
 (181) 2026 04 03
 (891) 2016 04 03
 (511) 11

(260) AM 2017 88752A
 (800) 1310320
 (151) 2016 05 24
 (181) 2026 05 24
 (891) 2016 05 24
 (511) 32

(260) AM 2017 88622A
 (800) 1308541
 (151) 2015 12 18
 (181) 2025 12 18
 (891) 2015 12 18
 (511) 09, 35, 37, 42

(260) AM 2017 88753A
 (800) 1309998
 (151) 2016 02 04
 (181) 2026 02 04
 (891) 2016 02 04
 (511) 16

(260) AM 2017 88702A
 (800) 1310180
 (151) 2016 03 25
 (181) 2026 03 25
 (891) 2016 03 25
 (511) 12

(260) AM 2017 88767A
 (800) 1310179
 (151) 2016 03 25
 (181) 2026 03 25
 (891) 2016 03 25
 (511) 12

(260) AM 2017 88739A
 (800) 1310181
 (151) 2016 03 25

(260) AM 2017 88857A
 (800) 1311106
 (151) 2016 02 26
 (181) 2026 02 26
 (891) 2016 02 26
 (511) 07, 12, 37

(260) AM 2017 88896A
 (800) 1311971
 (151) 2016 07 26
 (181) 2026 07 26
 (891) 2016 07 26
 (511) 08, 13

(181) 2026 07 08
 (891) 2016 07 08
 (511) 05

(260) AM 2017 88897A
 (800) 1311972
 (151) 2016 07 26
 (181) 2026 07 26
 (891) 2016 07 26
 (511) 08, 13

(260) AM 2017 88948A
 (800) 1312193
 (151) 2016 05 18
 (181) 2026 05 18
 (891) 2016 05 18
 (511) 05

(260) AM 2017 88903A
 (800) 1194342
 (151) 2014 02 07
 (181) 2024 02 07
 (891) 2016 06 03
 (511) 05

(260) AM 2017 88949A
 (800) 1312197
 (151) 2016 07 15
 (181) 2026 07 15
 (891) 2016 07 15
 (511) 04, 07, 09

(260) AM 2017 88943A
 (800) 1312036
 (151) 2016 02 10
 (181) 2026 02 10
 (891) 2016 02 10
 (511) 07, 12, 37

(260) AM 2017 88950A
 (800) 1312205
 (151) 2016 05 18
 (181) 2026 05 18
 (891) 2016 05 18
 (511) 05

(260) AM 2017 88944A
 (800) 1312069
 (151) 2016 04 15
 (181) 2026 04 15
 (891) 2016 04 15
 (511) 09, 28

(260) AM 2017 88951A
 (800) 1312222
 (151) 2016 05 18
 (181) 2026 05 18
 (891) 2016 05 18
 (511) 05

(260) AM 2017 88945A
 (800) 1312082
 (151) 2016 04 01
 (181) 2026 04 01
 (891) 2016 04 01
 (511) 09, 16, 35, 38, 41

(260) AM 2017 88952A
 (800) 1312249
 (151) 2016 02 12
 (181) 2026 02 12
 (891) 2016 02 12
 (511) 39

(260) AM 2017 88946A
 (800) 1312086
 (151) 2016 05 17
 (181) 2026 05 17
 (891) 2016 05 17
 (511) 09, 11, 34

(260) AM 2017 88955A
 (800) 1312260
 (151) 2016 04 06
 (181) 2026 04 06
 (891) 2016 04 06
 (511) 03, 21

(260) AM 2017 88947A
 (800) 1312145
 (151) 2016 07 08

(260) AM 2017 88962A
 (800) 1312311
 (151) 2016 06 27
 (181) 2026 06 27
 (891) 2016 06 27
 (511) 05

(260) AM 2017 88967A
 (800) 1312330
 (151) 2016 06 03
 (181) 2026 06 03
 (891) 2016 06 03
 (511) 05

(181) 2026 07 26
 (891) 2016 07 26
 (511) 16, 35

(260) AM 2017 88969A
 (800) 1312411
 (151) 2016 06 29
 (181) 2026 06 29
 (891) 2016 06 29
 (511) 09

(260) AM 2017 89028A
 (800) 1314055
 (151) 2016 05 12
 (181) 2026 05 12
 (891) 2016 05 12
 (511) 14

(260) AM 2017 88970A
 (800) 1312416
 (151) 2016 06 15
 (181) 2026 06 15
 (891) 2016 06 15
 (511) 01, 02, 17

(260) AM 2017 89119A
 (800) 581364
 (151) 1992 01 08
 (181) 2002 01 08
 (891) 2016 06 28
 (511) 09, 18, 25

(260) AM 2017 88973A
 (800) 1312417
 (151) 2016 06 22
 (181) 2026 06 22
 (891) 2016 06 22
 (511) 05

(260) AM 2017 89122A
 (800) 876429
 (151) 2005 09 19
 (181) 2015 09 19
 (891) 2016 08 15
 (511) 07, 11

(260) AM 2017 88991A
 (800) 1312432
 (151) 2015 08 19
 (181) 2025 08 19
 (891) 2015 08 19
 (511) 03, 09, 14, 18, 20, 21, 24, 25, 28, 35

(260) AM 2017 89125A
 (800) 917245
 (151) 2007 02 12
 (181) 2017 02 12
 (891) 2016 09 27
 (511) 18, 25

(260) AM 2017 88992A
 (800) 1312443
 (151) 2016 03 29
 (181) 2026 03 29
 (891) 2016 03 29
 (511) 07, 11, 12

(260) AM 2017 89127A
 (800) 928002
 (151) 2007 01 10
 (181) 2017 01 10
 (891) 2016 06 08
 (511) 14

(260) AM 2017 88993A
 (800) 1312477
 (151) 2016 04 13
 (181) 2026 04 13
 (891) 2016 04 13
 (511) 07

(260) AM 2017 89139A
 (800) 1286946
 (151) 2015 10 21
 (181) 2025 10 21
 (891) 2016 07 18
 (511) 03, 05

(260) AM 2017 89025A
 (800) 1314046
 (151) 2016 07 26

(260) AM 2017 89221A
 (800) 1314854
 (151) 2016 01 18
 (181) 2026 01 18
 (891) 2016 01 18
 (511) 11

(260) AM 2017 89250A
 (800) 1315275
 (151) 2016 05 06
 (181) 2026 05 06
 (891) 2016 05 06
 (511) 07

(181) 2026 04 13
 (891) 2016 04 13
 (511) 12, 37

(260) AM 2017 89251A
 (800) 1315277
 (151) 2016 04 04
 (181) 2026 04 04
 (891) 2016 04 04
 (511) 06, 11, 35

(260) AM 2017 89265A
 (800) 1315431
 (151) 2016 07 05
 (181) 2026 07 05
 (891) 2016 07 05
 (511) 33

(260) AM 2017 89252A
 (800) 1315302
 (151) 2015 12 31
 (181) 2025 12 31
 (891) 2015 12 31
 (511) 18, 25

(260) AM 2017 89270A
 (800) 460486
 (151) 1981 04 29
 (181) 1991 04 29
 (891) 2016 10 10
 (511) 10

(260) AM 2017 89253A
 (800) 1315335
 (151) 2016 03 25
 (181) 2026 03 25
 (891) 2016 03 25
 (511) 35

(260) AM 2017 89271A
 (800) 1315437
 (151) 2016 07 19
 (181) 2026 07 19
 (891) 2016 07 19
 (511) 05, 10, 44

(260) AM 2017 89254A
 (800) 1315351
 (151) 2016 04 11
 (181) 2026 04 11
 (891) 2016 04 11
 (511) 06, 11, 20

(260) AM 2017 89272A
 (800) 1315438
 (151) 2016 07 01
 (181) 2026 07 01
 (891) 2016 07 01
 (511) 05

(260) AM 2017 89255A
 (800) 1315354
 (151) 2016 03 24
 (181) 2026 03 24
 (891) 2016 03 24
 (511) 16

(260) AM 2017 89274A
 (800) 1315453
 (151) 2016 07 08
 (181) 2026 07 08
 (891) 2016 07 08
 (511) 05

(260) AM 2017 89256A
 (800) 429613
 (151) 1977 03 31
 (181) 1987 03 31
 (891) 2016 08 04
 (511) 13

(260) AM 2017 89275A
 (800) 1315454
 (151) 2016 07 08
 (181) 2026 07 08
 (891) 2016 07 08
 (511) 05

(260) AM 2017 89264A
 (800) 1315372
 (151) 2016 04 13

(260) AM 2017 89276A
 (800) 472665
 (151) 1982 09 16
 (181) 1992 09 16
 (891) 2016 07 27
 (511) 29, 30

(260) AM 2017 89277A
 (800) 1315455
 (151) 2016 07 08
 (181) 2026 07 08
 (891) 2016 07 08
 (511) 05

(181) 2026 04 21
 (891) 2016 04 21
 (511) 19

(260) AM 2017 89278A
 (800) 1315506
 (151) 2016 07 18
 (181) 2026 07 18
 (891) 2016 07 18
 (511) 33

(260) AM 2017 89294A
 (800) 1315742
 (151) 2016 07 08
 (181) 2026 07 08
 (891) 2016 07 08
 (511) 05, 29

(260) AM 2017 89280A
 (800) 1315545
 (151) 2016 08 15
 (181) 2026 08 15
 (891) 2016 08 15
 (511) 05

(260) AM 2017 89295A
 (800) 1315751
 (151) 2016 06 27
 (181) 2026 06 27
 (891) 2016 06 27
 (511) 03, 16

(260) AM 2017 89282A
 (800) 1315593
 (151) 2016 04 26
 (181) 2026 04 26
 (891) 2016 04 26
 (511) 01, 17, 19

(260) AM 2017 89296A
 (800) 1315780
 (151) 2016 07 25
 (181) 2026 07 25
 (891) 2016 07 25
 (511) 09, 35, 36, 41, 42

(260) AM 2017 89283A
 (800) 1315618
 (151) 2016 02 17
 (181) 2026 02 17
 (891) 2016 02 17
 (511) 09, 35, 38, 42

(260) AM 2017 89298A
 (800) 1315821
 (151) 2016 09 12
 (181) 2026 09 12
 (891) 2016 09 12
 (511) 25

(260) AM 2017 89284A
 (800) 1315619
 (151) 2016 03 31
 (181) 2026 03 31
 (891) 2016 03 31
 (511) 36

(260) AM 2017 89299A
 (800) 1315845
 (151) 2016 07 01
 (181) 2026 07 01
 (891) 2016 07 01
 (511) 21, 29, 30

(260) AM 2017 89286A
 (800) 1315626
 (151) 2016 02 03
 (181) 2026 02 03
 (891) 2016 02 03
 (511) 16

(260) AM 2017 89300A
 (800) 1315876
 (151) 2015 12 03
 (181) 2025 12 03
 (891) 2015 12 03
 (511) 43

(260) AM 2017 89289A
 (800) 1315679
 (151) 2016 04 21

(260) AM 2017 89301A
 (800) 1315889
 (151) 2016 02 25
 (181) 2026 02 25
 (891) 2016 02 25
 (511) 33

(260) AM 2017 89302A
 (800) 1315890
 (151) 2016 02 25
 (181) 2026 02 25
 (891) 2016 02 25
 (511) 33

(260) AM 2017 89304A
 (800) 1315903
 (151) 2016 02 04
 (181) 2026 02 04
 (891) 2016 02 04
 (511) 35

(260) AM 2017 89306A
 (800) 1316024
 (151) 2016 07 08
 (181) 2026 07 08
 (891) 2016 07 08
 (511) 33

(260) AM 2017 89307A
 (800) 1316089
 (151) 2016 02 23
 (181) 2026 02 23
 (891) 2016 02 23
 (511) 06, 16, 35

(260) AM 2017 89308A
 (800) 1316092
 (151) 2016 07 26
 (181) 2026 07 26
 (891) 2016 07 26
 (511) 03

(260) AM 2017 89310A
 (800) 1316134
 (151) 2015 10 12
 (181) 2025 10 12
 (891) 2015 10 12
 (511) 05

(260) AM 2017 89312A
 (800) 1316193
 (151) 2016 04 12
 (181) 2026 04 12
 (891) 2016 04 12
 (511) 03

(260) AM 2017 89317A
 (800) 1316360
 (151) 2015 12 31

(181) 2025 12 31
 (891) 2015 12 31
 (511) 09, 35

(260) AM 2017 89349A
 (800) 1317313
 (151) 2016 02 23
 (181) 2026 02 23
 (891) 2016 02 23
 (511) 29

(260) AM 2017 89351A
 (800) 1317321
 (151) 2016 03 11
 (181) 2026 03 11
 (891) 2016 03 11
 (511) 11, 19, 20

(260) AM 2017 89580A
 (800) 1319437
 (151) 2016 05 30
 (181) 2026 05 30
 (891) 2016 05 30
 (511) 04

(260) AM 2017 89605A
 (800) 1318754
 (151) 2016 05 19
 (181) 2026 05 19
 (891) 2016 05 19
 (511) 34

(260) AM 2017 89607A
 (800) 1318755
 (151) 2016 05 19
 (181) 2026 05 19
 (891) 2016 05 19
 (511) 34

(260) AM 2017 89609A
 (800) 1318756
 (151) 2016 05 19
 (181) 2026 05 19
 (891) 2016 05 19
 (511) 34

(260) AM 2017 89620A
 (800) 1319522
 (151) 2016 06 30
 (181) 2026 06 30
 (891) 2016 06 30
 (511) 03

(260) AM 2017 89630A
 (800) 984166
 (151) 2008 09 08
 (181) 2018 09 08
 (891) 2016 11 02
 (511) 05

(181) 2026 04 15
 (891) 2016 04 15
 (511) 14

(260) AM 2017 89633A
 (800) 1020967
 (151) 2009 09 02
 (181) 2019 09 02
 (891) 2016 08 03
 (511) 12

(260) AM 2017 89648A
 (800) 1318824
 (151) 2016 06 27
 (181) 2026 06 27
 (891) 2016 06 27
 (511) 09

(260) AM 2017 89634A
 (800) 1045631
 (151) 2010 06 02
 (181) 2020 06 02
 (891) 2016 09 19
 (511) 05

(260) AM 2017 89651A
 (800) 1318927
 (151) 2016 06 17
 (181) 2026 06 17
 (891) 2016 06 17
 (511) 09, 25

(260) AM 2017 89635A
 (800) 1147047
 (151) 2012 12 18
 (181) 2022 12 18
 (891) 2016 08 03
 (511) 11

(260) AM 2017 89653A
 (800) 1319034
 (151) 2016 04 07
 (181) 2026 04 07
 (891) 2016 04 07
 (511) 21, 32, 43

(260) AM 2017 89643A
 (800) 1318757
 (151) 2016 05 19
 (181) 2026 05 19
 (891) 2016 05 19
 (511) 34

(260) AM 2017 89654A
 (800) 1319035
 (151) 2016 04 27
 (181) 2026 04 27
 (891) 2016 04 27
 (511) 03, 05

(260) AM 2017 89644A
 (800) 1318766
 (151) 2016 04 18
 (181) 2026 04 18
 (891) 2016 04 18
 (511) 03, 35

(260) AM 2017 89655A
 (800) 1319037
 (151) 2016 04 21
 (181) 2026 04 21
 (891) 2016 04 21
 (511) 10, 35

(260) AM 2017 89645A
 (800) 1318780
 (151) 2016 04 15
 (181) 2026 04 15
 (891) 2016 04 15
 (511) 12, 37

(260) AM 2017 89658A
 (800) 1319081
 (151) 2016 08 18
 (181) 2026 08 18
 (891) 2016 08 18
 (511) 29, 35

(260) AM 2017 89647A
 (800) 1318792
 (151) 2016 04 15

(260) AM 2017 89659A
 (800) 1319103
 (151) 2016 02 03
 (181) 2026 02 03
 (891) 2016 02 03
 (511) 06, 17, 19

(260) AM 2017 89660A
(800) 1319120
(151) 2016 06 20
(181) 2026 06 20
(891) 2016 06 20
(511) 33

(260) AM 2017 89661A
(800) 1319152
(151) 2016 02 03
(181) 2026 02 03
(891) 2016 02 03
(511) 16, 35, 41

(260) AM 2017 89758A
(800) 1319880
(151) 2016 08 01
(181) 2026 08 01
(891) 2016 08 01
(511) 04

(260) AM 2017 89763A
(800) 1320512
(151) 2016 03 10
(181) 2026 03 10
(891) 2016 03 10
(511) 01, 05, 09, 10, 16, 25, 35, 36, 37, 38, 41, 42, 44

(260) AM 2017 89764A
(800) 1320532
(151) 2016 04 02
(181) 2026 04 02
(891) 2016 04 02
(511) 05

(260) AM 2017 89780A
(800) 1320245
(151) 2016 01 18
(181) 2026 01 18
(891) 2016 01 18
(511) 05, 29, 30

(260) AM 2017 89796A
(800) 1321632
(151) 2016 08 31
(181) 2026 08 31
(891) 2016 08 31
(511) 05

(260) AM 2017 89797A
(800) 1321674
(151) 2016 10 28

(181) 2026 10 28
(891) 2016 10 28
(511) 05

(260) AM 2017 89799A
(800) 1321701
(151) 2016 08 04
(181) 2026 08 04
(891) 2016 08 04
(511) 19

(260) AM 2017 89800A
(800) 1321714
(151) 2016 08 09
(181) 2026 08 09
(891) 2016 08 09
(511) 03

(260) AM 2017 89801A
(800) 1321076
(151) 2016 06 06
(181) 2026 06 06
(891) 2016 06 06
(511) 35, 36, 41, 42, 45

(260) AM 2017 89802A
(800) 1321716
(151) 2016 06 28
(181) 2026 06 28
(891) 2016 12 01
(511) 05

საქონლის აღბილწარმოშობის დასახელებები

ლისაბონის შეთანხმების თანახმად, საერთაშორისო რეგისტრაციის
საფუძველზე საქართველოში განსახილველად მიღებული
საქონლის აღბილწარმოშობის დასახელებები

გადაწვევებიდან გასაჩივრება შესაძლებელია საქპატენტის სააპელაციო პალატაში გამო-
ქვეყნებიდან 3 თვის ვადაში ან მცხეთის რაიონული სასამართლოს ადმინისტრაციულ საქმეთა
კოლეგიაში 1 თვის ვადაში (მის.: ქალაქი მცხეთა, სამხედროს ქ. №17).

საიდენტიფიკაციო ნომერი: 1453

საერთაშორისო რეგისტრაციის ნომერი: 1061

საერთაშორისო რეგისტრაციის თარიღი: 2016 11 10

განაცხადის შეტანის თარიღი: 2017 02 10

ადგილწარმოშობის დასახელება: SLOVENSKÝ OPÁL

საქონლის დასახელება, რომლისთვისაც მოითხოვება ადგილწარმოშობის რეგისტრაცია:

14 – Precious stones.

განმცხადებლის სახელი და მისამართი: Opálové bane Libanka, s. r. o.; Deposits of "Slovensky opal"
are found in the "Slanske vrchy" hills between the cities of
Presov and Kosice above the village of Cervenica near Pre-
sov. The deposit is composed of several mines (underground
and open-cast) as follows: Libanka, Simonka Tancoska, Re-
mety, Paseky, Colo, Kamen, Kunderov, Pritok, Dubnik, Pasti-
erka, Lucina (Huviz), Orlovska studnicka, Rublica, Padesat
dolky and Schlam, France.

მოციხილური შეტყობინებები

გამოგონებები

პატენტების მოქმედების აღდგენა

(11) P 2009 4639 B

(73) ასტრაზენეკა აბ (SE)

(54) **საშარბინი ტაბლეტის ფორმულაცია და ხერხი**

პატენტის მოქმედების აღდგენის თარიღი: 25 12 2017

(11) P 2014 6149 B

(73) კახაბერ ძოძუაშვილი (GE)

(54) **მოწყობილობა კვების პროდუქტების თხური დამუშავებისათვის**

პატენტის მოქმედების აღდგენის თარიღი: 25 12 2017

(11) P 2015 6314 B

(73) მერაბ ფოლადაშვილი (GE);

გიორგი თავაძე (GE);

ოთარ ოქროსცვარიძე (GE);

ზურაბ ასლამაზაშვილი (GE);

გარეგინ ზახაროვი (GE);

გიორგი ონიაშვილი (GE);

გიორგი მიქაბერიძე (GE);

ავთანდილ ხვალაგიაძე (GE)

(54) **ფუნგიციდური ებოლიტირებული კაზმიდან ნაკეთობის მიღების ხერხი**

პატენტის მოქმედების აღდგენის თარიღი: 25 12 2017

სასარგებლო მოდელები

პატენტების მოქმედების აღდგენა

(11) U 2014 1819 Y

(73) გიორგი ბიკოვი (GE)

(54) **პოპერის ტიპის კარტის სათამაშო სისტემა**

პატენტის მოქმედების აღდგენის თარიღი: 25 12 2017

(11) U 2015 1880 Y

(73) ზურაბ ჯოსხარიძე (GE);

ნაირა ჯოსხარიძე (GE);

სოფო კოლომიკოვი (GE)

(54) **თერმო - კიბრომეტრი**

პატენტის მოქმედების აღდგენის თარიღი: 25 12 2017

(11) U 2012 1715 Y

(73) ვალერი ბოგვერაძე (GE)

(54) **ბოგვერაძის ნამცხვრის დამზადების ხერხი**

პატენტის მოქმედების აღდგენის თარიღი: 25 12 2017

(11) U 2017 1933 Y

(73) თამაზ კუჭავა (GE)

(54) **თმის საკრეპი ინსტრუმენტი**

პატენტის მოქმედების აღდგენის თარიღი: 25 12 2017

(11) U 2016 1905 Y

(73) სსიპ ინსტიტუტი „ოპტიკა“ (GE)

(54) **ღამის ხელვის ოპტიკური მოწყობილობის ობიექტივი**

პატენტის მოქმედების აღდგენის თარიღი: 25 12 2017

სასაქონლო ნიშნები

რეგისტრაციის მოქმედების ვადის გაგრძელება

(111) M 1998 10047 R2

(156) 2018 07 09

(186) 2028 07 09

(732) ჰენკელ აგ & კო. კგაა
ჰენკელ შტრასე 67, D-40589
დიუსელდორფი, გერმანია

(111) M 1998 10150 R2

(156) 2018 08 05

(186) 2028 08 05

(732) 3M კომპანი
3M სენტერი, 2501 ჰადსონ როუდი, სენტ-
პოლი, მინესოტა 55144, აშშ

(111) M 1998 10151 R2

(156) 2018 08 05

(186) 2028 08 05

(732) 3M კომპანი
3M სენტერი, 2501 ჰადსონ როუდი, სენტ-
პოლი, მინესოტა 55144, აშშ

(111) M 1998 10152 R2

(156) 2018 08 05

(186) 2028 08 05

(732) 3M კომპანი
3M სენტერი, 2501 ჰადსონ როუდი, სენტ-
პოლი, მინესოტა 55144, აშშ

(111) M 1998 10153 R2

(156) 2018 08 05

(186) 2028 08 05

(732) 3M კომპანი
3M სენტერი, 2501 ჰადსონ როუდი, სენტ-
პოლი, მინესოტა 55144, აშშ

(111) M 1998 10154 R2

(156) 2018 08 05

(186) 2028 08 05

(732) 3M კომპანი
3M სენტერი, 2501 ჰადსონ როუდი, სენტ-
პოლი, მინესოტა 55144, აშშ

(111) M 1998 10155 R2

(156) 2018 08 05

(186) 2028 08 05

(732) 3M კომპანი
3M სენტერი, 2501 ჰადსონ როუდი, სენტ-
პოლი, მინესოტა 55144, აშშ

(111) M 1998 10337 R2

(156) 2018 08 19

(186) 2028 08 19

(732) ლუკასფილმ ლტდ, ლლკ,
კალიფორნიის შეზღუდული
პასუხისმგებლობის კომპანია
ვან ლეტერმან დრაივი, ბილდინგ B, სან-
ფრანცისკო, კალიფორნია 94129, აშშ

(111) M 1998 10692 R2

(156) 2018 09 10

(186) 2028 09 10

(732) ჰენკელ აგ & კო. კგაა
ჰენკელ შტრასე 67, 40589
დიუსელდორფი, გერმანია

(111) M 1998 11004 R2

(156) 2018 10 28

(186) 2028 10 28

(732) გუაბერ ს.რ.ლ.
ვია გრამში, 41- ფუნო დი არჯელატო,
იტალია

(111) M 2007 17486 R1

(156) 2017 12 04

(186) 2027 05 08

(732) რელქს ინკ.
230 პარკ აგენიუ, სევენთ ფლორი,
ნიუ-იორკი, ნიუ-იორკი 10169, აშშ

(111) M 2007 17798 R1

(156) 2017 11 03

(186) 2027 09 18

(732) როტაფარმ ლიმიტიდ
23 ზე კილნს ტექსტიდ როუდი, საფრონ-
ვალდენი, ესექსი CB10 2UQ,
გაერთიანებული სამეფო

(111) M 2007 17799 R1
 (156) 2017 11 03
 (186) 2027 09 18
 (732) როტაფარმ ლიმიტიდ
 48 ქუინ ენ სტრიტი, ლონდონი W1G9JJ,
 გაერთიანებული სამეფო

(111) M 2007 18021 R1
 (156) 2017 11 13
 (186) 2027 11 13
 (732) ჯსპ ტრეიდმარკს ლიმიტიდ
 ავროდიტის, 25, 2 ფლორი, ოფისი 204,
 ნიქოზია, კვიპროსი

(111) M 2007 17800 R1
 (156) 2017 11 03
 (186) 2027 09 18
 (732) როტაფარმ ლიმიტიდ
 48 ქუინ ენ სტრიტი, ლონდონი W1G9JJ,
 გაერთიანებული სამეფო

(111) M 2007 18101 R1
 (156) 2017 12 14
 (186) 2027 12 14
 (732) იზოქამ თიჯარეთ ვე სანაი ანონიმ
 შირქეთი
 დილოვასი მეექვი, გეზზე-ქოქაელი,
 თურქეთი

(111) M 2007 17886 R1
 (156) 2017 10 16
 (186) 2027 10 10
 (732) ჰსპ გრუპ მენეჯმენტ სერვისიზ
 ლიმიტიდ
 8 კანადა სქევიარი, ლონდონი, E14 5HQ,
 გაერთიანებული სამეფო

(111) M 2007 18120 R1
 (156) 2017 12 14
 (186) 2027 12 14
 (732) პლეიბოი ენტერპრაიზის
 ინტერნეშენელ ინკ.
 680 ნორთ ლეიკ შორ დრაივი, ჩიკაგო,
 ილინოისი 60611, აშშ

(111) M 2007 17974 R1
 (156) 2017 10 29
 (186) 2027 10 29
 (732) შპს „ავერსი-ფარმა“
 დავით აღმაშენებლის გამზ. 148/2, 0112,
 თბილისი, საქართველო

(111) M 2007 18121 R1
 (156) 2017 12 14
 (186) 2027 12 14
 (732) პლეიბოი ენტერპრაიზის
 ინტერნეშენელ ინკ.
 680 ნორთ ლეიკ შორ დრაივი, ჩიკაგო,
 ილინოისი 60611, აშშ

(111) M 2007 17975 R1
 (156) 2017 10 29
 (186) 2027 10 29
 (732) შპს „ავერსი-ფარმა“
 დავით აღმაშენებლის გამზ. 148/2, 0112,
 თბილისი, საქართველო

(111) M 2007 18127 R1
 (156) 2017 12 14
 (186) 2027 12 14
 (732) მაგნეტარ კეპიტალ ლ.ლ.კ.
 დელავერის შტატის შეზღუდული
 პასუხისმგებლობის მქონე კომპანია
 1603 ორინგტონი, მე-13 ფლორი,
 ევასტონი, ილინოისი 60201, აშშ

(111) M 2007 18001 R1
 (156) 2017 11 13
 (186) 2027 11 13
 (732) ზე პროქტერ & გემბლ კომპანი
 უან პროქტერ & გემბლ პლაზა,
 ცინცინატი, ოჰაიო, აშშ

(111) M 2007 18128 R1
 (156) 2017 12 14
 (186) 2027 12 14
 (732) მაგნეტარ კეპიტალ ლ.ლ.კ.
 დელავერის შტატის შეზღუდული
 პასუხისმგებლობის მქონე კომპანია
 1603 ორინგტონი, მე-13 ფლორი,
 ევასტონი, ილინოისი 60201, აშშ

(111) M 2007 18005 R1
 (156) 2017 11 13
 (186) 2027 11 13
 (732) ზე პროქტერ & გემბლ კომპანი
 უან პროქტერ & გემბლ პლაზა,
 ცინცინატი, ოჰაიო, აშშ

(111) M 2007 18137 R1
 (156) 2017 12 27
 (186) 2027 12 27

(732) ჯსკ ტრედიმარკს ლიმიტიდ
აფროდიტის, 25, 2 ფლორი, ოფისი 204,
ნიქოზია, კვიპროსი

(111) M 2007 18139 R1

(156) 2017 12 27

(186) 2027 12 27

(732) კომპან შერვე დანონ
17 ბუღვარ ჰაუსმანი, 75009 პარიზი,
საფრანგეთი

(111) M 2008 18169 R1

(156) 2018 01 16

(186) 2028 01 16

(732) ბლექბერი ლიმიტიდ
2200 უნივერსიტი ავენიუ ისტ,
უოტერლუ, ონტარიო N2K 0A7, კანადა

(111) M 2008 18170 R1

(156) 2018 01 16

(186) 2028 01 16

(732) ბლექბერი ლიმიტიდ
2200 უნივერსიტი ავენიუ ისტ,
უოტერლუ, ონტარიო N2K 0A7, კანადა

(111) M 2008 18192 R1

(156) 2018 01 28

(186) 2028 01 28

(732) ნოვარტის აგ
4002 ბაზელი, შვეიცარია

(111) M 2008 18197 R1

(156) 2018 01 28

(186) 2028 01 28

(732) ბრაუნ-ფორმენ კორპორეიშენ
850 დიქსი ჰაივეი, ლუისვილი, კენტუკი
40210, აშშ

(111) M 2008 18271 R1

(156) 2018 02 28

(186) 2028 02 28

(732) იუნაიტედ სტეიტს პოლო ესოსიეიშენ
1400 ცენტრპარკ ბლვდ., სუიტ 200
უესტ პალმ ბიჩი, ფლორიდა 33401, აშშ

(111) M 2008 18272 R1

(156) 2018 02 28

(186) 2028 02 28

(732) იუნაიტედ სტეიტს პოლო ესოსიეიშენ
1400 ცენტრპარკ ბლვდ., სუიტ 200
უესტ პალმ ბიჩი, ფლორიდა 33401, აშშ

(111) M 2008 18352 R1

(156) 2018 04 14

(186) 2028 04 14

(732) კოლორეზ კომერსიო ე დესენვოლ-
ვიმენტო დე პროდუტოს ლტდა
დეპუტადო ვისენტე პენილო, No:06,
ვილა გუილპერმი, CEP 02064-120,
სან-პაულუ/სპ, ბრაზილია

(111) M 2008 18371 R1

(156) 2018 04 14

(186) 2028 04 14

(732) გალაპერ ლიმიტიდ
მემბერს ჰილი, ბრუკლენდზ როუდი,
უეიბრიჯი, სარი KT13 0QU,
გაერთიანებული სამეფო

(111) M 2008 18477 R1

(156) 2018 05 27

(186) 2028 05 27

(732) ასიკს კორპორეიშენ
1-1 მინატოჯიმა-ნაკამაჩი 7-ჩომე, ჩუო-კუ,
კობე-სიტი, ჰიოგოს პრეფექტურა,
იაპონია

(111) M 2008 18478 R1

(156) 2018 05 27

(186) 2028 05 27

(732) ასიკს კორპორეიშენ
1-1 მინატოჯიმა-ნაკამაჩი 7-ჩომე, ჩუო-კუ,
კობე-სიტი, ჰიოგოს პრეფექტურა, იაპონია

(111) M 2008 18479 R1

(156) 2018 05 27

(186) 2028 05 27

(732) ასიკს კორპორეიშენ
1-1 მინატოჯიმა-ნაკამაჩი 7-ჩომე, ჩუო-კუ,
კობე-სიტი, ჰიოგოს პრეფექტურა, იაპონია

(111) M 2008 18491 R1

(156) 2018 05 27

(186) 2028 05 27

(732) გალაპერ ლიმიტიდ
მემბერს ჰილი, ბრუკლენდზ როუდი,
უეიბრიჯი, სარი KT13 0QU,
გაერთიანებული სამეფო

(111) M 2008 18524 R1

(156) 2018 06 16

(186) 2028 06 16

(732) ზე ინდეპენდენტ ტობაკო ფზე

უეაპაუზ No:FZS1BB04 პ.ო. ბოქსი 261031,
ჯეებელ-ალი, დუბაი, არაბთა
გაერთიანებული საამიროები

104, ავენიუ დიუ ქენერალ დე გოლი,
62 510 არკი, საფრანგეთი

(111) M 2008 18646 R1
(156) 2018 07 31
(186) 2028 07 31
(732) პ.რ.ს. მედიტერეინიენ ლტდ
ეუროპ-ისრაელ ტაუერი, 2 ვეიზმან სტ.,
თელ-ავივი 64239, ისრაელი

(111) M 1997 6391 R2
(156) 2017 08 14
(186) 2027 08 14
(732) ოლივეტი ს.პ.ა.
ვია ჯერვის, 77, 10015 ივრეა (ტო),
იტალია

(111) M 1997 5178 R2
(156) 2017 04 24
(186) 2027 04 24
(732) არკ ჰოლდინგს
104, ავენიუ დიუ ქენერალ დე გოლი, 62
510 არკი, საფრანგეთი

(111) M 1997 6459 R2
(156) 2017 08 20
(186) 2027 08 20
(732) ჯონ პლეიერ & სანზ ლიმიტიდ
21 ბეკეტ ვეი, პარკ ვესტ ნანგორ როუდი,
დუბლინი 12, ირლანდია

(111) M 1997 5267 R2
(156) 2017 05 01
(186) 2027 05 01
(732) ეპლ ინკ.
I ინფინიტ ლუპი, კუპერტინო,
კალიფორნია 95014, აშშ

(111) M 1997 6802 R2
(156) 2017 09 17
(186) 2027 09 17
(732) შაფლერ ტექნოლოჯის ავ & კო. კვ
ინდუსტრიეშტრასე 1-3, 91074
ჰერცოგენაურახი, გერმანია

(111) M 1997 5744 R2
(156) 2017 06 26
(186) 2027 06 26
(732) ვალიურეკ ოიდ ენდ გას ფრანს
54, რიუ ანატოლ ფრანს, 59620 ოლნუაიე-
ვიმერი, საფრანგეთი

(111) M 1997 6856 R2
(156) 2017 09 19
(186) 2027 09 19
(732) ვალენტინო ს.პ.ა.
ვია ტურატი, 16/18, მილანი, იტალია

(111) M 1997 6065 R2
(156) 2017 07 23
(186) 2027 07 23
(732) ბოდე ხეში გმბჰ
27, მელანხთონშტრასე, 22525 ჰამბურგი,
გერმანია

(111) M 1997 6857 R2
(156) 2017 09 19
(186) 2027 09 19
(732) ვალენტინო ს.პ.ა.
ვია ტურატი, 16/18, მილანი, იტალია

(111) M 1997 6249 R2
(156) 2017 08 04
(186) 2027 08 04
(732) სუმიტომო რაბა ინდასტრიზ, ლტდ.
6-9, 3-ჩომე, ვაკინოჰამაჩო, კობე-651,
იაპონია

(111) M 1997 6932 R2
(156) 2017 09 25
(186) 2027 09 25
(732) ლინდაბ ა.ბ.
S-269 82 ბასტადი, შვედეთი

(111) M 1997 6335 R2
(156) 2017 08 12
(186) 2027 08 12
(732) არკ ჰოლდინგს

(111) M 1997 7016 R2
(156) 2017 10 01
(186) 2027 10 01
(732) ოპელ აუტომობილ გმბჰ
ბანჰოფსპლაცე, 65423 რუსელსჰაიმი,
გერმანია

(111) M 1997 7042 R2
 (156) 2017 10 06
 (186) 2027 10 06
 (732) ვიზარდ კო., ინკ.
 6 სილვან უეი, პარსიპანი, ნიუ-ჯერზი
 07054, აშშ

(111) M 1997 7184 R2
 (156) 2017 10 13
 (186) 2027 10 13
 (732) ბატმარკ ლიმიტიდ,
 გლოუბ ჰაუზი, 4 ტემპლ პლეისი,
 ლონდონი

(111) M 1997 7043 R2
 (156) 2017 10 06
 (186) 2027 10 06
 (732) ვიზარდ კო., ინკ.
 6 სილვან უეი, პარსიპანი, ნიუ-ჯერზი
 07054, აშშ

(111) M 1997 7189 R2
 (156) 2017 10 13
 (186) 2027 10 13
 (732) სიგმა-ოლდრიჩ კო. ლლკ
 3050 სპრუს სტრიტი, სტ.ლუისი, მისური,
 63103, აშშ

(111) M 1997 7044 R2
 (156) 2017 10 06
 (186) 2027 10 06
 (732) ვიზარდ კო., ინკ.
 6 სილვან უეი, პარსიპანი, ნიუ-ჯერზი
 07054, აშშ

(111) M 1997 7190 R2
 (156) 2017 10 13
 (186) 2027 10 13
 (732) სპექტრუმ ბრენდს, ინკ.
 3001 დემინგ ვეი, მიდლტოუნი,
 უისკონსინი 53562, აშშ

(111) M 1997 7045 R2
 (156) 2017 10 07
 (186) 2027 10 07
 (732) ვიზარდ კო., ინკ.,
 6 სილვან უეი, პარსიპანი, ნიუ-ჯერზი
 07054, აშშ

(111) M 1997 7191 R2
 (156) 2017 10 13
 (186) 2027 10 13
 (732) მს პროექტ ბ.გ. მასტრიხტ, სუკურსალ
 დე გრანჟ-პაკო
 რუტ ლუი-ბრეილ 10, CH-1763, გრანჟ-
 პაკო (ფრიბურგი), შვეიცარია

(111) M 1997 7086 R2
 (156) 2017 10 08
 (186) 2027 10 08
 (732) ჩიკიტა ბრენდზ ლ.ლ.კ.
 კ/ო DCOTA საოფისე ცენტრი, 1855
 გრიფინ როუდი, სუიტე C-436, ფორტ
 ლოდერდეილი, ფლორიდა 33004-2275,
 აშშ

(111) M 1997 7194 R2
 (156) 2017 10 15
 (186) 2027 10 15
 (732) სიგმა-ოლდრიჩ კო. ლლკ
 3050 სპრუს სტრიტი, სტ.ლუისი, მისური,
 63103, აშშ

(111) M 1997 7121 R2
 (156) 2017 10 09
 (186) 2027 10 09
 (732) ტამპიკო ბევერიჯიზ, ინკ.
 3106 ნ. კემპბელ ავენიუ, ჩიკაგო,
 ილინოისი 60618,, აშშ

(111) M 1997 7202 R2
 (156) 2017 10 15
 (186) 2027 10 15
 (732) დჰლ ინტერნაციონალ გმბჰ
 შარლ-დე-გოლ-შტრასე 20, 53113 ბონი,
 გერმანია

(111) M 1997 7165 R2
 (156) 2017 10 13
 (186) 2027 10 13
 (732) ბპ პ.ლ.კ.
 1 სენტ ჯეიმზ სკვერი, ლონდონი
 SW1Y 4PD, გაერთიანებული სამეფო

(111) M 1997 7216 R2
 (156) 2017 10 16
 (186) 2027 10 16
 (732) სინჯენტა ლიმიტიდ
 ფერნპარსტი, ჰესლიმერი, სარი GU27
 3JE, გაერთიანებული სამეფო

(111) M 1997 7335 R2
 (156) 2017 10 29
 (186) 2027 10 29
 (732) ლორის აზარო ბ.ვ.
 კანადალპად 61, 7321 AN აპელდორნი,
 ნიდერლანდი

(111) M 1997 7405 R2
 (156) 2017 11 07
 (186) 2027 11 07
 (732) ბპ პ.დ.კ.
 1 სენტ ჯეიმზ სკვერი, ლონდონი SW1Y
 4PD, გაერთიანებული სამეფო

(111) M 1997 7356 R2
 (156) 2017 11 03
 (186) 2027 11 03
 (732) სპიდო ჰოლდინგზ ბ.ვ.
 კლაუდე დებუსილან 24, 1082 MD
 ამსტერდამი, ნიდერლანდი

(111) M 1997 7438 R2
 (156) 2017 11 10
 (186) 2027 11 10
 (732) სიქს კონტინენტ ჰოტელს, ინკ.
 3 რაინია დრაივი, ატლანტა, ჯორჯია
 30346, აშშ

(111) M 1997 7375 R2
 (156) 2017 11 04
 (186) 2027 11 04
 (732) ფიატ გრუპ მარკეტინგ & კორპორეიტ
 კომუნიკეიშენ ს.პ.ა.
 ვია ნიცა 250, 10126 ტურინი, იტალია

(111) M 1997 7440 R2
 (156) 2017 11 11
 (186) 2027 11 11
 (732) სიქს კონტინენტ ჰოტელს, ინკ.
 3 რაინია დრაივი, ატლანტა, ჯორჯია 3
 0346, აშშ

(111) M 1997 7378 R2
 (156) 2017 11 05
 (186) 2027 11 05
 (732) ფიატ გრუპ მარკეტინგ & კორპორატე
 კომუნიკაციონ ს.პ.ა.
 ვია ნიცა 250, 10126 ტურინი, იტალია

(111) M 1997 7441 R2
 (156) 2017 11 11
 (186) 2027 11 11
 (732) სიქს კონტინენტ ჰოტელს, ინკ.
 3 რაინია დრაივი, ატლანტა, ჯორჯია
 30346, აშშ

(111) M 1997 7379 R2
 (156) 2017 11 05
 (186) 2027 11 05
 (732) ჩიკიტა ბრენდზ ლ.ლ.კ.
 კ/ო DCOTA საოფისე ცენტრი, 1855
 გრიფინ როუდი, სუიტე C-436, ფორტ
 ლოდერდეილი, ფლორიდა 33004-2275,
 აშშ

(111) M 1997 7443 R2
 (156) 2017 11 11
 (186) 2027 11 11
 (732) სიქს კონტინენტ ჰოტელს, ინკ.
 3 რაინია დრაივი, ატლანტა, ჯორჯია
 30346, აშშ

(111) M 1997 7403 R2
 (156) 2017 11 05
 (186) 2027 11 05
 (732) ბპ პ.დ.კ.
 1 სენტ ჯეიმზ სკვერი, ლონდონი SW1Y
 4PD, გაერთიანებული სამეფო

(111) M 1997 7453 R2
 (156) 2017 11 11
 (186) 2027 11 11
 (732) ტამპიკო ბევერიჯ, ინკ.
 3106 ნ. კემპბელ ავენიუ, ჩიკაგო,
 ილინოისი 60618, აშშ

(111) M 1997 7404 R2
 (156) 2017 11 05
 (186) 2027 11 05
 (732) ბპ პ.დ.კ.
 1 სენტ ჯეიმზ სკვერი, ლონდონი SW1Y
 4PD, გაერთიანებული სამეფო

(111) M 1997 7456 R2
 (156) 2017 11 11
 (186) 2027 11 11
 (732) სპორტსვეა კომპანი ს.პ.ა.
 გალერეა კავოურ 4, 40124 ბოლონია,
 იტალია

(111) M 1997 7457 R2
 (156) 2017 11 11
 (186) 2027 11 11
 (732) ტენეკო ოტომოტივ ოპერეტივინგ კომპანი ინკ.
 500 ნორთ ფილდ დრაივი, ლეიკ-ფორესტი, IL 60045, აშშ

(111) M 1997 7551 R2
 (156) 2017 11 18
 (186) 2027 11 18
 (732) ზე პროექტერ & გემბლ კომპანი უან პროექტერ & გემბლ პლაზა, ცინცინატი, ოჰაიო, აშშ

(111) M 1997 7461 R2
 (156) 2017 11 11
 (186) 2027 11 11
 (732) ბპ პ.ლ.კ.
 1 სენტ ჯეიმზ სკვერი, ლონდონი SW1Y 4PD, გაერთიანებული სამეფო

(111) M 1997 7567 R2
 (156) 2017 11 18
 (186) 2027 11 1
 (732) ელოუბ სისტემზ ინკორპორეტიდ 345 პარკ ავენიუ, სან-ხოზე, კალიფორნია 95110, აშშ

(111) M 1997 7495 R2
 (156) 2017 11 13
 (186) 2027 11 13
 (732) რედ დაიმონდ ჰოლდინგს სარლ 1B, შაიენპაფი, L-1736 სენინგერბერგი, ლუქსემბურგი

(111) M 1997 7568 R2
 (156) 2017 11 18
 (186) 2027 11 18
 (732) ელოუბ სისტემზ ინკორპორეტიდ 345 პარკ ავენიუ, სან-ხოზე, კალიფორნია 95110, აშშ

(111) M 1997 7538 R2
 (156) 2017 11 17
 (186) 2027 11 17
 (732) ზე პროექტერ & გემბლ კომპანი უან პროექტერ & გემბლ პლაზა, ცინცინატი, ოჰაიო, აშშ

(111) M 1997 7569 R2
 (156) 2017 11 18
 (186) 2027 11 18
 (732) აბს ასეა ბრაუნ ბოვერი ლტდ აფოლტერნშტრასე 44, CH-8050, ციურიხი, შვეიცარია

(111) M 1997 7539 R2
 (156) 2017 11 17
 (186) 2027 11 17
 (732) ჩოკოლატერიე ჯულიან ნ.ვ. ეუროპარკ-ოსტ 1, 9100 სინტ-ნიკლასი, ბელგია

(111) M 1997 7577 R2
 (156) 2017 11 18
 (186) 2027 11 18
 (732) ალერს აგ ელვერდისერ შტრასე 313, 32052 ჰერფორდი, გერმანია

(111) M 1997 7544 R2
 (156) 2017 11 17
 (186) 2027 11 17
 (732) ელოუბ სისტემზ ინკორპორეტიდ 345 პარკ ავენიუ, სან-ხოზე, კალიფორნია 95110, აშშ

(111) M 1997 7600 R2
 (156) 2017 11 19
 (186) 2027 11 19
 (732) სინჯენტა პარტისიპეიშენზ აგ შვარცვალდალე 215, 4058 ბაზელი, შვეიცარია

(111) M 1997 7548 R2
 (156) 2017 11 17
 (186) 2027 11 17
 (732) ზე პროექტერ & გემბლ კომპანი უან პროექტერ & გემბლ პლაზა, ცინცინატი, ოჰაიო, აშშ

(111) M 1997 7604 R2
 (156) 2017 11 19
 (186) 2027 11 19
 (732) აბს ასეა ბრაუნ ბოვერი ლტდ აფოლტერნშტრასე 44, CH-8050, ციურიხი, შვეიცარია

(111) M 1997 7605 R2
 (156) 2017 11 19
 (186) 2027 11 19
 (732) აბბ ასეა ბრაუნ ბოვერი ლტდ
 აფოლტერნშტრასე 44, CH-8050,
 ციურხიხი, შვეიცარია

(111) M 1997 7606 R2
 (156) 2017 11 19
 (186) 2027 11 19
 (732) აბბ ასეა ბრაუნ ბოვერი ლტდ
 აფოლტერნშტრასე 44, CH-8050,
 ციურხიხი, შვეიცარია

(111) M 1997 7607 R2
 (156) 2017 11 19
 (186) 2027 11 19
 (732) აბბ ასეა ბრაუნ ბოვერი ლტდ
 აფოლტერნშტრასე 44, CH-8050,
 ციურხიხი, შვეიცარია

(111) M 1997 7610 R2
 (156) 2017 11 19
 (186) 2027 11 19
 (732) ნაიკ ინოვეით ს.კ.
 უან ბოუერმენ დრაივი, ბივერტონი,
 ორეგონი 97005-6453, აშშ

(111) M 1997 7622 R2
 (156) 2017 11 20
 (186) 2027 11 20
 (732) ზე პროქტერ & გემბლ კომპანი
 უან პროქტერ & გემბლ პლაზა,
 ცინცინატი, ოჰაიო, აშშ

(111) M 1997 7636 R2
 (156) 2017 11 20
 (186) 2027 11 20
 (732) მედა ფარმასიუტიკალს ინკ., დელავერის
 შტატის კორპორაცია
 265 დევიდსონ ავენიუ, სუიტ 300,
 სომერსეტი, NJ 08873-4120, აშშ

(111) M 1997 7653 R2
 (156) 2017 11 21
 (186) 2027 11 21
 (732) ფედერასიონ ნასიონალ დე კაფეტეროს
 დე კოლომბია
 კალე 73, 8-13 ბოგოტა, კოლუმბია

(111) M 1997 7673 R2
 (156) 2017 11 21
 (186) 2027 11 21
 (732) კრკა, ტოვარნა ზდრავილ, დ.დ.,
 ნოვომესტო
 შმარიეჟკა ცესტა 6, 8501 ნოვო-მესტო,
 სლოვენია

(111) M 1997 7773 R2
 (156) 2017 12 09
 (186) 2027 12 09
 (732) კრკა, ტოვარნა ზდრავილ, დ.დ.,
 ნოვომესტო
 შმარიეჟკა ცესტა 6, 8501 ნოვო-მესტო,
 სლოვენია

(111) M 1997 7775 R2
 (156) 2017 12 09
 (186) 2027 12 09
 (732) კრკა, ტოვარნა ზდრავილ, დ.დ.,
 ნოვომესტო
 შმარიეჟკა ცესტა 6, 8501 ნოვო-მესტო,
 სლოვენია

(111) M 1997 7777 R2
 (156) 2017 12 09
 (186) 2027 12 09
 (732) კრკა, ტოვარნა ზდრავილ, დ.დ.,
 ნოვომესტო
 შმარიეჟკა ცესტა 6, 8501 ნოვო-მესტო,
 სლოვენია

(111) M 1997 7778 R2
 (156) 2017 12 09
 (186) 2027 12 09
 (732) კრკა, ტოვარნა ზდრავილ, დ.დ.,
 ნოვომესტო
 შმარიეჟკა ცესტა 6, 8501 ნოვო-მესტო,
 სლოვენია

(111) M 1997 7779 R2
 (156) 2017 12 09
 (186) 2027 12 09
 (732) კრკა, ტოვარნა ზდრავილ, დ.დ.,
 ნოვომესტო
 შმარიეჟკა ცესტა 6, 8501 ნოვო-მესტო,
 სლოვენია

(111) M 1997 7782 R2
 (156) 2017 12 09
 (186) 2027 12 09

(732) კრკა, ტოვარნა ზდრავილ, დ.დ.,
ნოვომესტო
შმარიეჟკა ცესტა 6, 8501 ნოვო-მესტო,
სლოვენია

(111) M 1997 7783 R2
(156) 2017 12 09
(186) 2027 12 09

(732) კრკა, ტოვარნა ზდრავილ, დ.დ.,
ნოვომესტო
შმარიეჟკა ცესტა 6, 8501 ნოვო-მესტო,
სლოვენია

(111) M 1997 7784 R2
(156) 2017 12 09
(186) 2027 12 09

(732) კრკა, ტოვარნა ზდრავილ, დ.დ.,
ნოვომესტო
შმარიეჟკა ცესტა 6, 8501 ნოვო-მესტო,
სლოვენია

(111) M 1997 7785 R2
(156) 2017 12 09
(186) 2027 12 09

(732) კრკა, ტოვარნა ზდრავილ, დ.დ.,
ნოვომესტო
შმარიეჟკა ცესტა 6, 8501 ნოვო-მესტო,
სლოვენია

(111) M 1997 7786 R2
(156) 2017 12 09
(186) 2027 12 09

(732) კრკა, ტოვარნა ზდრავილ, დ.დ.,
ნოვომესტო
შმარიეჟკა ცესტა 6, 8501 ნოვო-მესტო,
სლოვენია

(111) M 1997 7788 R2
(156) 2017 12 09
(186) 2027 12 09

(732) კრკა, ტოვარნა ზდრავილ, დ.დ.,
ნოვომესტო
შმარიეჟკა ცესტა 6, 8501 ნოვო-მესტო,
სლოვენია

(111) M 1997 7817 R2
(156) 2017 12 11
(186) 2027 12 11

(732) პიტნი ბაუეს ინკ.
სტამფორდი, კონექტიკუტი, აშშ

(111) M 1997 7837 R2
(156) 2017 12 15
(186) 2027 12 15

(732) მს პროექტ ბ.ვ. მასტრისტ, სუკურსად
დე გრანჟ-პაკო
რუტ ლუი-ბრეილ 10, CH-1763, გრანჟ-
პაკო (ფრიბურგი), შვეიცარია

(111) M 1997 7861 R2
(156) 2017 12 16
(186) 2027 12 16

(732) ასპენ გლობალ ინკორპორეტიდ
ჯბს პლაზა, კორნერ ლა სალეტი &
როიად როუდსი, გრენდ ბეი, მავრიკი

(111) M 1997 7863 R2
(156) 2017 12 16
(186) 2027 12 16

(732) ასპენ გლობალ ინკორპორეტიდ
ჯბს პლაზა, კორნერ ლა სალეტი &
როიად როუდსი, გრენდ ბეი, მავრიკი

(111) M 1997 7864 R2
(156) 2017 12 16
(186) 2027 12 16

(732) ასპენ გლობალ ინკორპორეტიდ
ჯბს პლაზა, კორნერ ლა სალეტი &
როიად როუდსი, გრენდ ბეი, მავრიკი

(111) M 1997 7872 R2
(156) 2017 12 16
(186) 2027 12 16

(732) ჯ. & პ. კოუტზ, ლიმიტიდ
1 ჯორჯ სქევა, გლაზგო G2 1AL,
შოტლანდია, გაერთიანებული სამეფო

(111) M 1997 7917 R2
(156) 2017 12 18
(186) 2027 12 18

(732) მესეი ფერგიუსონ კორპ.
4205 რივერ გრინ პარკევი, დალუთი,
ჯორჯია 30096-2584, აშშ

(111) M 1997 7928 R2
(156) 2017 12 22
(186) 2027 12 22

(732) ოპელ აუტომობილ გმბჰ
ბანჰოფსპლაცე, 65423 რუსელსჰაიმი,
გერმანია

(111) M 1997 7930 R2
 (156) 2017 12 22
 (186) 2027 12 22
 (732) ოპელ აუტომობილ გმბჰ
 ბანჰოფსპლაცე, 65423 რუსელსჰაიმი,
 გერმანია

(111) M 1997 7936 R2
 (156) 2017 12 22
 (186) 2027 12 22
 (732) ოპელ აუტომობილ გმბჰ
 ბანჰოფსპლაცე, 65423 რუსელსჰაიმი,
 გერმანია

(111) M 1997 7943 R2
 (156) 2017 12 24
 (186) 2027 12 24
 (732) ასტელას ფარმა იუროპ ბ.გ.
 სილვიუსსეგე 62, 2333 BE ლეიდენი,
 ნიდერლანდი

(111) M 1997 7982 R2
 (156) 2017 12 26
 (186) 2027 12 26
 (732) ფედერალ ექსპრეს კორპორეიშენ
 3620 ჰაკს კროს როუდი, შენობა B,
 მე-3 სართ., მემფისი, ტენესი, აშშ

(111) M 1997 7998 R2
 (156) 2017 12 26
 (186) 2027 12 26
 (732) მიკასა კორპორეიშენ
 I, კუნი, ასა-ჩო, ასაკიტა-კუ, ჰიროსიმა-ში,
 ჰიროსიმა-კენ, იაპონია

(111) M 1997 8004 R2
 (156) 2017 12 26
 (186) 2027 12 26
 (732) გუჩიო გუჩი ს.პ.ა.
 ვია ტორნაბუონი 73/R, 50123
 ფლორენცია, იტალია

(111) M 1998 8041 R2
 (156) 2018 01 08
 (186) 2028 01 08
 (732) მს პროექტ ბ.გ. მასტრიხტ, სუკურსაღ
 დე გრანჟ-პაკო
 რუტ ლუი-ბრეილ 10, CH-1763, გრანჟ-
 პაკო (ფრიბურგი), შვეიცარია

(111) M 1998 8042 R2
 (156) 2018 01 08
 (186) 2028 01 08
 (732) მს პროექტ ბ.გ. მასტრიხტ, სუკურსაღ
 დე გრანჟ-პაკო
 რუტ ლუი-ბრეილ 10, CH-1763, გრანჟ-
 პაკო (ფრიბურგი), შვეიცარია

(111) M 1998 8043 R2
 (156) 2018 01 08
 (186) 2028 01 08
 (732) მს პროექტ ბ.გ. მასტრიხტ, სუკურსაღ
 დე გრანჟ-პაკო
 რუტ ლუი-ბრეილ 10, CH-1763, გრანჟ-
 პაკო (ფრიბურგი), შვეიცარია

(111) M 1998 8053 R2
 (156) 2018 01 15
 (186) 2028 01 15
 (732) ჰერო აგ,
 CH-5600, ლენცბურგი 1, შვეიცარია

(111) M 1998 8063 R2
 (156) 2018 01 15
 (186) 2028 01 15
 (732) ჯ. & პ. კოუტზ, ლიმიტიდ,
 I ჯორჯ სქევა, გლაზგო G2 1AL,
 შოტლანდია, გაერთიანებული სამეფო

(111) M 1998 8065 R2
 (156) 2018 01 15
 (186) 2028 01 15
 (732) ჯ. & პ. კოუტზ, ლიმიტიდ,
 I ჯორჯ სქევა, გლაზგო G2 1AL,
 შოტლანდია, გაერთიანებული სამეფო

(111) M 1998 8068 R2
 (156) 2018 01 15
 (186) 2028 01 15
 (732) ჯ. & პ. კოუტზ, ლიმიტიდ,
 I ჯორჯ სქევა, გლაზგო G2 1AL,
 შოტლანდია, გაერთიანებული სამეფო

(111) M 1998 8069 R2
 (156) 2018 01 15
 (186) 2028 01 15
 (732) ჯ. & პ. კოუტზ, ლიმიტიდ,
 I ჯორჯ სქევა, გლაზგო G2 1AL,
 შოტლანდია, გაერთიანებული სამეფო

(111) M 1998 8071 R2
 (156) 2018 01 15
 (186) 2028 01 15
 (732) ჯ. & პ. კოუტზ, ლიმიტიდ
 1 ჯორჯ სქვეა, გლაზგო G2 1AL,
 შოტლანდია, გაერთიანებული სამეფო

(111) M 1998 8220 R2
 (156) 2018 02 02
 (186) 2028 02 02
 (732) ეი ენ ეფ პეტ. ინკ.
 1500 უაიტჰოლ ლეინი, სანტ-ჰელენა,
 კალიფორნია 94574, აშშ

(111) M 1998 8072 R2
 (156) 2018 01 15
 (186) 2028 01 15
 (732) კოლგეიტ-პალმოლივ კომპანი
 300 პარკ ავენიუ, ნიუ-იორკი, NY 10022,
 აშშ

(111) M 1998 8342 R2
 (156) 2018 02 17
 (186) 2028 02 17
 (732) ჰენკელ აგ & კო. კგაა
 ჰენკელშტრასე 67, D-40589
 დიუსელდორფი, გერმანია

(111) M 1998 8073 R2
 (156) 2018 01 15
 (186) 2028 01 15
 (732) ბრინკ'ს ნეტვორკი, ინკორპორეტიდი,
 დელავერის კორპორაცია
 1801 ბეიბერი კორტი, რინმონდი,
 ვირჯინია 23226, აშშ

(111) M 1998 8358 R2
 (156) 2018 02 18
 (186) 2028 02 18
 (732) ჰენკელ აგ & კო. კგაა
 ჰენკელშტრასე 67, 40589
 დიუსელდორფი, გერმანია

(111) M 1998 8084 R2
 (156) 2018 01 20
 (186) 2028 01 20
 (732) ფაიფიზ ინტერნეშენელ
 29 ნორთ ენ სტრიტი, დუბლინი 7,
 ირლანდია

(111) M 1998 8361 R2
 (156) 2018 02 18
 (186) 2028 02 18
 (732) ბისონ ინტერნაციონალ ბ.ვ.
 დრ. ა.ფ. ფილიპშტრასე 9, 4462 EW
 გუსი, ნიდერლანდი

(111) M 1998 8177 R2
 (156) 2018 01 29
 (186) 2028 01 29
 (732) დისქავერ ფაინენშელ სერვისიზ
 2500 ლეიკ ქუკ როუდი, რივერჟუდზი,
 ილინოისის შტატი, აშშ

(111) M 1998 8499 R2
 (156) 2018 03 02
 (186) 2028 03 02
 (732) ბისონ ინტერნაციონალ ბ.ვ.
 დრ. ა.ფ. ფილიპშტრასე 9, 4462 EW
 გუსი, ნიდერლანდი

(111) M 1998 8209 R2
 (156) 2018 01 30
 (186) 2028 01 30
 (732) ბაიერ ინტელექტუალ პროპერტი გმბჰ
 ალფრედ-ნობელ-შტრასე 10, 40789
 მონჰეიმი რეინზე, გერმანია

(111) M 1998 8502 R2
 (156) 2018 03 02
 (186) 2028 03 02
 (732) მერი კეი ინკ.
 16251 N დალას პარკვეი, დალასი,
 ტეხასის შტატი 75248, აშშ

(111) M 1998 8219 R2
 (156) 2018 02 02
 (186) 2028 02 02
 (732) ეი ენ ეფ პეტ. ინკ.
 1500 უაიტჰოლ ლეინი, სანტ-ჰელენა,
 კალიფორნია 94574, აშშ

(111) M 1998 8641 R2
 (156) 2018 03 12
 (186) 2028 03 12
 (732) ედელვაის გმბჰ & კო.კგ
 ობერსტდორფერ შტრასე 7, 87435
 კემპტენი, გერმანია

(111) M 1998 8733 R2
(156) 2018 03 26
(186) 2028 03 26
(732) აღმარკა სპ. ზ. ო.ო.
პიენკოვი 149, 05-152 ჩესნუვი, პოლონეთი

(111) M 1998 9225 R2
(156) 2018 05 05
(186) 2028 05 05
(732) WD-40 მანუფაქტურინგ კომპანი
1061 კადაპი პლეისი, სან-დიეგო,
კალიფორნია 92110, აშშ

(111) M 1998 9226 R2
(156) 2018 05 05
(186) 2028 05 05
(732) WD-40 მანუფაქტურინგ კომპანი
1061 კადაპი პლეისი, სან-დიეგო,
კალიფორნია 92110, აშშ

(111) M 1998 9234 R2
(156) 2018 05 06
(186) 2028 05 06
(732) 3M კომპანი
3M სენტერი, 2501 ჰადსონ როუდი, სენტ-
პოლი, მინესოტა 55144, აშშ

(111) M 1998 9366 R2
(156) 2018 05 20
(186) 2028 05 20
(732) მენელაუს ბ.ვ.
არქიმედესბაან 18-D, 3439 ME
ნეუვეგეინი, ნიდერლანდი

(111) M 1998 9382 R2
(156) 2018 05 20
(186) 2028 05 20
(732) ჰენკელ აგ & კო. კგაა
ჰენკელშტრასე 67, 40589
დიუსელდორფი, გერმანია

(111) M 1998 9401 R2
(156) 2018 05 22
(186) 2028 05 22
(732) პერფექტი ვან მელე ბენელუქს ბ.ვ.
ზუტე ინვალ 20, 4815 HK, ბრელა,
ნიდერლანდი

(111) M 1998 9402 R2
(156) 2018 05 22
(186) 2028 05 22

(732) პერფექტი ვან მელე ბენელუქს ბ.ვ.
ზუტე ინვალ 20, 4815 HK, ბრელა,
ნიდერლანდი

(111) M 1998 9403 R2
(156) 2018 05 22
(186) 2028 05 22
(732) პერფექტი ვან მელე ბენელუქს ბ.ვ.
ზუტე ინვალ 20, 4815 HK, ბრელა,
ნიდერლანდი

(111) M 1998 9610 R2
(156) 2018 06 08
(186) 2028 06 08
(732) ჰენკელ აგ & კო. კგაა
ჰენკელშტრასე 67, 40589 დიუსელდორფი,
გერმანია

(111) M 1998 9614 R2
(156) 2018 06 08
(186) 2028 06 08
(732) ოლ სტარ კ.ვ.
უან ბაუერმენ დრაივი, ბივერტონი,
ორეგონი 97005, აშშ

(111) M 1998 9766 R2
(156) 2018 06 15
(186) 2028 06 15
(732) ჰენკელ აგ & კო. კგაა
ჰენკელშტრასე 67, 40589 დიუსელდორფი,
გერმანია

(111) M 1998 9864 R2
(156) 2018 06 26
(186) 2028 06 26
(732) 3M კომპანი
3M სენტერი, 2501 ჰადსონ როუდი, სენტ-
პოლი, მინესოტა 55144, აშშ

უფლებების სრული გადასემა

(111) M 1999 012000 R1
(732) აღმარკა სპ. ზ. ო. ო.
პიენკოვი 149, 05-152 ჩესნუვი, პოლონეთი
(770) პაბანიციე ზაკლადი ფარმაცეუტიჩნიე
„პოლფა“ სპოლკა აქციონა
ულ. მარშალკა ქ. პილსუდსკიეგო 5,
პაბიანიციე, პოლონეთი
(580) 2017 11 29

(111) M 1999 012285 R1
(732) ოპელ აუტომობილ გმბჰ
ბანჰოფსპლაცი, 65423 რუსელსჰაიმი,
გერმანია
(770) ადამ ოპელ გმბჰ
ბანჰოფსპლაცი, 65423 რუსელსჰაიმი,
გერმანია
(580) 2017 12 04

(111) M 1999 012674 R1
(732) ოპელ აუტომობილ გმბჰ
ბანჰოფსპლაცი, 65423 რუსელსჰაიმი,
გერმანია
(770) ადამ ოპელ გმბჰ
ბანჰოფსპლაცი, 65423 რუსელსჰაიმი,
გერმანია
(580) 2017 12 04

(111) M 1999 012677 R1
(732) ოპელ აუტომობილ გმბჰ
ბანჰოფსპლაცი, 65423 რუსელსჰაიმი,
გერმანია
(770) ადამ ოპელ გმბჰ
ბანჰოფსპლაცი, 65423 რუსელსჰაიმი,
გერმანია
(580) 2017 12 04

(111) M 2000 013265 R1
(732) კომპანი ენერალ დე ეტაბლისმან
მიშლენ
12, კურ საბლონი, 63000, კლერმონ-
ფერანი, საფრანგეთი
(770) მიშლენ რემერე ე ტექნიკ ს.ა.
რუტ ლუი-ბრეილ 10, CH-1763 გრანჟ-
პაკო, შვეიცარია
(580) 2017 12 07

(111) M 2000 013322 R1
(732) ოპელ აუტომობილ გმბჰ
ბანჰოფსპლაცი, 65423 რუსელსჰაიმი,
გერმანია

(770) ადამ ოპელ გმბჰ
ბანჰოფსპლაცი, 65423 რუსელსჰაიმი,
გერმანია
(580) 2017 12 04

(111) M 2000 013324 R1
(732) ოპელ აუტომობილ გმბჰ
ბანჰოფსპლაცი, 65423 რუსელსჰაიმი,
გერმანია
(770) ადამ ოპელ გმბჰ
ბანჰოფსპლაცი, 65423 რუსელსჰაიმი,
გერმანია
(580) 2017 12 04

(111) M 2000 013325 R1
(732) ოპელ აუტომობილ გმბჰ
ბანჰოფსპლაცი, 65423 რუსელსჰაიმი,
გერმანია
(770) ადამ ოპელ გმბჰ
ბანჰოფსპლაცი, 65423 რუსელსჰაიმი,
გერმანია
(580) 2017 12 04

(111) M 2001 014075 R1
(732) ლჯ ქემ, ლტდ.
128, იეოუი-დაერო, იეონგდეუნგპო-გუ,
სეული, კორეის რესპუბლიკა
(770) ლჯ ლაიფ საიენსიზ, ლტდ.
58, საემუნან-რო, იონგნო-გუ, სეული,
კორეის რესპუბლიკა
(580) 2017 12 04

(111) M 2003 014937 R1
(732) კელოგ ეუროპ ტრეიდიנג ლიმიტიდ
სუიტ 3, უან ეარლსფორტ ცენტრი,
ლოუერ ჰეტონ სტრიტი, დუბლინი 2,
ირლანდია
(770) პრინგლეს ს.ა.რ.ლ.
560ა რიუ დე ნეუდლორფი, ლუქსემბურგი,
L-2220, ლუქსემბურგი
(580) 2017 12 12

(111) M 2007 017486 R1
(732) რელქს ინკ.
230 პარკ ავენიუ, სევენთ ფლორი, ნიუ-
იორკი, ნიუ-იორკი 10169, აშშ
(770) რიდ ელსევიერ პროპერტიზ ინკ.
1105 ნორთ მარკეტ სტრიტი, სუიტი 501,
უილმინგტონი, დელავერი 19801, აშშ
(580) 2017 12 11

- (111) M 2008 018189 R
 (732) დელ ინკ. „პოლფა“ სპოლკა აქცინა
 უან დელ უეი, რაუნდ-როკი, ტეხასი ულ. მარშალკა ქ. პილსუდსკიეგო 5,
 78682, აშშ 95-200 პაბიანიცე, პოლონეთი
 (580) 2017 11 29
-
- (111) M 2010 020721 R
 (732) ბიომარინ ფარმასიუტიკალ ინკ.
 105 დიჯიტალ დრაივი, ნოვატო, კალიფორნია 94949, აშშ
 (770) მეტკ კგაა
 ფრანკფურტერ შტრასე 250, 64293
 დარმშტადტი, გერმანია
 (580) 2017 12 12
-
- (111) M 2008 018190 R
 (732) დელ ინკ. „პოლფა“ სპოლკა აქცინა
 უან დელ უეი, რაუნდ-როკი, ტეხასი ულ. მარშალკა ქ. პილსუდსკიეგო 5,
 78682, აშშ 95-200 პაბიანიცე, პოლონეთი
 (770) იმს კორპორეიშენ
 176 საუთ სტრიტი, ჰოპკინტონი, მასაჩუსეტსი 01748, აშშ
 (580) 2017 12 08
-
- (111) M 2008 018647 R
 (732) რეინოლდს პრესტო პროდაქტს ინკ.
 1900 უესტ ფილდ კორტი, ლეიკ ფორესტი, ილინოისი 60045, აშშ
 (770) პ.რ.ს. მედიტერეინიენ ლტდ
 ეუროპ-ისრაელ ტაუერი, 2 ვეიზმან სტ., თელ-ავივი 64239, ისრაელი
 (580) 2017 11 29
-
- (111) M 2008 018781 R
 (732) ეფეს ჰოლანდ ტექნიკალ მენეჯმენტ კონსულტანსი ბ.ვ.
 სტრავინსკილაანი 1229, 1077XX ამსტერდამი, ნიდერლანდი
 (770) აკციონერნოე ოზშჩესტვო „პიეოვარნია მოსკვა-ეფეს“
 ულ. პოდოლსკის კურსანტოვ, დ 15ბ, RU-117546 მოსკოვი, რუსეთის ფედერაცია
 (580) 2017 12 14
-
- (111) M 2009 019745 R
 (732) ადმარკა სპ. ზ ო.ო. პიენკოვი 149, 05-152 ჩესნუვი, პოლონეთი
 (770) პაბიანიცკიე ზაკლადი ფარმაცეუტიჩნე „პოლფა“ სპოლკა აქცინა
 ულ. მარშალკა ქ. პილსუდსკიეგო 5, 95-200 პაბიანიცე, პოლონეთი
 (580) 2017 11 29
-
- (111) M 2009 019746 R
 (732) ადმარკა სპ. ზ ო.ო. პიენკოვი 149, 05-152 ჩესნუვი, პოლონეთი
 (770) პაბიანიცკიე ზაკლადი ფარმაცეუტიჩნე
-
- (111) M 1996 002175 R2
 (732) სკა ჰაიფინ პროდაქტ ზ აბ SE-405 03 გეტებორგი, შვედეთი
 (770) ჯორჯია-პესიფიკ ს.ა.რ.დ.
 25, რუტ დ'ეში, L-1470, ლუქსემბურგი
 (580) 2017 12 11
-
- (111) M 2013 023945 R
 (732) ადმარკა სპ. ზ ო.ო. პიენკოვი 149, 05-152 ჩესნუვი, პოლონეთი
 (770) ზაკლად ფარმაცეუტიჩნი ადამედ ფარმა სპულკა აქცინა
 ულ. შკოლნა 33, 95-054 კსავერუვი, პოლონეთი
 (580) 2017 11 29
-
- (111) M 2013 023946 R
 (732) ადმარკა სპ. ზ ო.ო. პიენკოვი 149, 05-152 ჩესნუვი, პოლონეთი
 (770) ზაკლად ფარმაცეუტიჩნი ადამედ ფარმა სპულკა აქცინა
 ულ. შკოლნა 33, 95-054 კსავერუვი, პოლონეთი
 (580) 2017 11 29
-
- (111) M 2013 023947 R
 (732) ადმარკა სპ. ზ ო.ო. პიენკოვი 149, 05-152 ჩესნუვი, პოლონეთი
 (770) ზაკლად ფარმაცეუტიჩნი ადამედ ფარმა სპულკა აქცინა
 ულ. შკოლნა 33, 95-054 კსავერუვი, პოლონეთი
 (580) 2017 11 29
-
- (111) M 2013 024087 R
 (732) კომპანი ქენერალ დე ეტაბლისმან მიშლენ

12, კურ საბლონი, 63000, კლერმონ-ფერანი, საფრანგეთი
 (770) მიშლენ რეშერშ ე ტექნიკ ს.ა.
 რუტ ლუი-ბრეილ 10, CH-1763 გრანჟ-პაკო, შვეიცარია
 (580) 2017 12 07

(111) M 2014 024596 R
 (732) შპს „აი სი არ ფუუდ ენდ ბევერეჯ“
 ვაკე-საბურთალოს რაიონი, დიდძის სასწავლო საცდელი მეურნეობის ტერიტორია, სართ. 5, საქართველო
 (770) შპს „საერთაშორისო კორპორაცია აი სი არ“
 დავით აღმაშენებლის 173, 0112, თბილისი, საქართველო
 (580) 2017 12 07

(111) M 2014 025237 R
 (732) ლჯ ქემ, ლტდ.
 128, იეოუი-დაერო, იონგდეუნგპო-გუ, სეული, კორეის რესპუბლიკა
 (770) ლგ ლაიფ საიენსიზ, ლტდ.
 58, საემუნან-რო, იონგნო-გუ, სეული, კორეის რესპუბლიკა
 (580) 2017 12 08

(111) M 2014 025238 R
 (732) ლჯ ქემ, ლტდ.
 128, იეოუი-დაერო, იონგდეუნგპო-გუ, სეული, კორეის რესპუბლიკა
 (770) ლგ ლაიფ საიენსიზ, ლტდ.
 58, საემუნან-რო, იონგნო-გუ, სეული, კორეის რესპუბლიკა
 (580) 2017 12 08

(111) M 2014 025239 R
 (732) ლჯ ქემ, ლტდ.
 128, იეოუი-დაერო, იონგდეუნგპო-გუ, სეული, კორეის რესპუბლიკა
 (770) ლგ ლაიფ საიენსიზ, ლტდ.
 58, საემუნან-რო, იონგნო-გუ, სეული, კორეის რესპუბლიკა
 (580) 2017 12 08

(111) M 2014 025240 R
 (732) ლჯ ქემ, ლტდ.
 128, იეოუი-დაერო, იონგდეუნგპო-გუ, სეული, კორეის რესპუბლიკა
 (770) ლგ ლაიფ საიენსიზ, ლტდ.

58, საემუნან-რო, იონგნო-გუ, სეული, კორეის რესპუბლიკა
 (580) 2017 12 08

(111) M 2015 025795 R
 (732) ლჯ ქემ, ლტდ.
 128, იეოუი-დაერო, იონგდეუნგპო-გუ, სეული, კორეის რესპუბლიკა
 (770) ლგ ლაიფ საიენსიზ, ლტდ.
 58, საემუნან-რო, იონგნო-გუ, სეული, კორეის რესპუბლიკა
 (580) 2017 12 08

(111) M 1996 003381 R2
 (732) სითიზენ ვოჩ კომპანი ოფ ამერიკა, ინკ. დ/ბ/ა ბულოვა
 350 ფიფს ავენიუ, 29 ფლორი, ნიუ-იორკი, ნიუ-იორკი 10118, აშშ
 (770) ბულოვა კორპორეიშენ ემპაიერ სტეიტ ბილდინგი, 29 ფლორი, 350 ფიფს ავენიუ, ნიუ-იორკი, ნიუ-იორკი 10118, აშშ
 (580) 2017 12 07

(111) M 1996 003445 R2
 (732) აღმარკა სპ. ზ ო.ო.
 პიენკოვი 149, 05-152 ჩესნუვი, პოლონეთი
 (770) პაბიანიციე ზაკლადი ფარმაცეუტიჩნე „პოლფა“ სპოლკა აქცინა
 ულ. მარშალა ჯ. პიდსუდსკიეგო 5, პაბიანიციე 95-200, პოლონეთი
 (580) 2017 11 29

(111) M 1995 000471 P R2
 (732) კომპანი ჟენერალ დე ეტაბლისმან მიშლენ
 12, კურ საბლონი, 63000, კლერმონ-ფერანი, საფრანგეთი
 (770) მიშელინ რეშერშ ე ტექნიკ ს.ა.
 რუტ ლუი-ბრაილი 10 ე 12, CH-1763 გრანჟ-პაკო, შვეიცარია
 (580) 2017 12 07

(111) M 1997 004726 R2
 (732) ოპელ აუტომობილ გმბჰ
 ბანჰოფსპლაცე, 65423 რუსელსჰაიმი, გერმანია
 (770) ადამ ოპელ გმბჰ
 ბანჰოფსპლაცე, 65423 რუსელსჰაიმი, გერმანია
 (580) 2017 12 04

(111) M 1997 005192 R2 (732) ოპელ აუტომობილ გმბჰ ბანჰოფსპლაცე, 65423 რუსელსჰაიმი, გერმანია (770) ადამ ოპელ გმბჰ ბანჰოფსპლაცე, 65423 რუსელსჰაიმი, გერმანია (580) 2017 12 04	ბანჰოფსპლაცე, 65423 რუსელსჰაიმი, გერმანია (580) 2017 12 04
(111) M 1997 005195 R2 (732) ოპელ აუტომობილ გმბჰ ბანჰოფსპლაცე, 65423 რუსელსჰაიმი, გერმანია (770) ადამ ოპელ გმბჰ ბანჰოფსპლაცე, 65423 რუსელსჰაიმი, გერმანია (580) 2017 12 04	(111) M 1995 000711 R2 (732) სკაჰაიჯინ პროდაქტ ზ აბ SE-405 03 გეტებორგი, შვედეთი (770) ჯორჯია-პესიფიკ ს.ა.რ.ლ. 25, რუტ დ'ეში, L-1470, ლუქსემბურგი (580) 2017 12 11
(111) M 1997 006391 R2 (732) ოლივეტი ს.პ.ა. ვია ჯერვის, 77, 10015 ივრეა (ტო), იტალია (770) ტელეკომ იტალია ს.პ.ა. პიაცა დეგლი ავარი 2, მილანი, იტალია (580) 2017 12 12	(111) M 1997 007191 R2 (732) მს პროექტ ბ.გ. მასტრიხტ, სუკურსალ დე გრანჟ-პაკო რუტ ლუი-ბრეილ 10, CH-1763, გრანჟ- პაკო (ფრიბურგი), შვეიცარია (770) მს პროექტ ბ.გ. ამსტერდამ, სუკურსალ დე გრანჟ-პაკო რუტ ლუი-ბრეილ 10 ე 12, CH-1763 გრანჟ- პაკო, შვეიცარია (580) 2017 12 13
(111) M 1997 006409 R1 (732) სითიზენ ვონ კომპანი ოფ ამერიკა, ინკ. დ/ბ/ა ბულოვა 350 ფიფს ავენიუ, 29 ფლორი, ნიუ-იორკი, ნიუ-იორკი 10118, აშშ (770) ბულოვა კორპორეიშენ უან ბულოვა ავენიუ ვუდსაიდი, ნიუ- იორკი, 11377-7874, აშშ (580) 2017 12 07	(111) M 1997 007202 R2 (732) დჰლ ოპერეიშენზ ბ.გ. ტერმინალვეგ 36, 3821 AJ ამერსფორტი, ნიდერლანდი (770) დჰლ ოპერეიშენზ ბ.გ. იოზეფ ისრაელსკადე 48G, 1072 SB ამსტერდამი, ნიდერლანდი (580) 2017-11-20
(111) M 1997 006478 R2 (732) სითიზენ ვონ კომპანი ოფ ამერიკა, ინკ. დ/ბ/ა ბულოვა 350 ფიფს ავენიუ, 29 ფლორი, ნიუ-იორკი, ნიუ-იორკი 10118, აშშ (770) ბულოვა კორპორეიშენ, ნიუ-იორკის შტატის კორპორაცია უან ბულოვა ავენიუ, ვუდსაიდი, ნიუ- იორკი, აშშ (580) 2017 12 07	(111) M 1997 007202 R2 (732) დჰლ ინტერნაციონალ გმბჰ შარლ-დე-გოლ-შტრასე 20, 53113 ბონი, გერმანია (770) დჰლ ოპერეიშენზ ბ.გ. ტერმინალვეგ 36, 3821 AJ ამერსფორტი, ნიდერლანდი (580) 2017-11-20
(111) M 1997 007016 R2 (732) ოპელ აუტომობილ გმბჰ ბანჰოფსპლაცე, 65423 რუსელსჰაიმი, გერმანია (770) ადამ ოპელ გმბჰ	(111) M 1997 007837 R2 (732) მს პროექტ ბ.გ. მასტრიხტ, სუკურსალ დე გრანჟ-პაკო რუტ ლუი-ბრეილ 10, CH-1763, გრანჟ- პაკო (ფრიბურგი), შვეიცარია (770) მს პროექტ ბ.გ. ამსტერდამ, სუკურსალ დე გრანჟ-პაკო რუტ ლუი-ბრეილ 10 ე 12, CH-1763 გრანჟ- პაკო, შვეიცარია (580) 2017 12 13

- (111) M 1997 007928 R2
 (732) ოპელ აუტომობილ გმპზ
 ბანკოფსპლაცი, 65423 რუსელსჰაიმი,
 გერმანია
 (770) ადამ ოპელ გმპზ
 ბანკოფსპლაცი, 65423 რუსელსჰაიმი,
 გერმანია
 (580) 2017 12 04
-
- (111) M 1997 007930 R2
 (732) ოპელ აუტომობილ გმპზ
 ბანკოფსპლაცი, 65423 რუსელსჰაიმი,
 გერმანია
 (770) ადამ ოპელ გმპზ
 ბანკოფსპლაცი, 65423 რუსელსჰაიმი,
 გერმანია
 (580) 2017 12 04
-
- (111) M 1997 007936 R2
 (732) ოპელ აუტომობილ გმპზ
 ბანკოფსპლაცი, 65423 რუსელსჰაიმი,
 გერმანია
 (770) ადამ ოპელ გმპზ
 ბანკოფსპლაცი, 65423 რუსელსჰაიმი,
 გერმანია
 (580) 2017 12 04
-
- (111) M 1998 008041 R2
 (732) მს პროექტ ბ.გ. მასტრიხტ, სუკურსალ
 დე გრანჟ-პაკო
 რუტ ლუი-ბრეილ 10, CH-1763, გრანჟ-
 პაკო (ფრიბურგი), შვეიცარია
 (770) მს პროექტ ბ.გ. ამსტერდამ, სუკურსალ
 დე გრანჟ-პაკო
 რუტ ლუი-ბრეილ 10 ე 12, CH-1763 გრანჟ-
 პაკო, შვეიცარია
 (580) 2017 12 13
-
- (111) M 1998 008042 R2
 (732) მს პროექტ ბ.გ. მასტრიხტ, სუკურსალ
 დე გრანჟ-პაკო
 რუტ ლუი-ბრეილ 10, CH-1763, გრანჟ-
 პაკო (ფრიბურგი), შვეიცარია
 (770) მს პროექტ ბ.გ. ამსტერდამ, სუკურსალ
 დე გრანჟ-პაკო
 რუტ ლუი-ბრეილ 10 ე 12, CH-1763 გრანჟ-
 პაკო, შვეიცარია
 (580) 2017 12 13
-
- (111) M 1998 008043 R2
 (732) მს პროექტ ბ.გ. მასტრიხტ, სუკურსალ
 დე გრანჟ-პაკო
-
- (111) M 1994 000081 R2
 (732) იტფ ს.პ.ა.
 ვია ტორტონა, 15, 20144 მილანი, აშშ
 (770) პროქტერ & გემბლ ინტერნაციონალ
 ოპერაციონს სა
 რუტ დე სან-ჟორჟ 47, 1213 პეტი-ლანსი 1,
 ენევა, შვეიცარია
 (580) 2017 12 07
-
- (111) M 1998 008733 R2
 (732) ადმარკა სპ. ზ ო.ო.
 პიენკოვი 149, 05-152 ჩესნუვი, პოლონეთი
 (770) პაბიანიციე ზაკლადი ფარმაცეუტიჩნე
 „პოლფა“ სპოლკა აქციონა
 ულ. მარშალკა ქ. პილსუდსკიეგო 5,
 95-200 პაბიანიციე, პოლონეთი
 (580) 2017 11 29
-
- (111) M 1998 009027 R1
 (732) ლჯ ქემ, ლტდ.
 128, იეოუი-დაერო, იონგდუენგპო-გუ,
 სეული, კორეის რესპუბლიკა
 (770) ლჯ ლაიფ საიენსიზ, ლტდ.
 58, საემუნან-რო, იონგნო-გუ, სეული,
 კორეის რესპუბლიკა
 (580) 2017 12 04
-
- (111) M 1998 009079 R1
 (732) სიტინენ პოლდინგს კაბუშიკი კაიშა,
 მოვაჭრე, როგორც სიტინენ პოლდინგს
 კო., ლტდ.
 1-12, 6-ჩომე, ტანაში-ჩო, ნიში-ტოკიო-ში,
 ტოკიო, იაპონია
 (770) სიტინენ ტოკაი კაბუშიკი კაიშა
 (სიტინენ უოტჩ კო., ლტდ)
 1-12, 6-ჩომე, ტანაში-ჩო, ნიში-ტოკიო-ში,
 ტოკიო, იაპონია
 (580) 2017-11-08
-
- (111) M 1998 009192 R1
 (732) იტფ ს.პ.ა.
 ვია ტორტონა, 15, 20144 მილანი, აშშ
 (770) პროქტერ & გემბლ ინტერნაციონალ
 ოპერაციონს სა

რუტ დე სან-ჟორჟ 47, 1213 პეტი-ლანსი 1,
ჟენევა, შვეიცარია
(580) 2017 12 07

(111) M 1998 009641 R1
(732) კომპანი შამპენუაზ PH-CH. პაიპერ
ჰეიდსიკ-ანსიენ მეზონ ჰეიდსიკ ფონდე ან
1785 პ. & შ. ჰეიდსიკ
12 ალე დიუ ვინობლი, 51100 რეიმსი,
საფრანგეთი
(770) შამპან პ. & შ. ჰეიდსიკ
12 ალე დიუ ვინობლი, 51100 რეიმსი,
საფრანგეთი
(580) 2017 11 29

(111) M 1998 009730 R1
(732) სანოფი-ავენტის დოიჩლანდ გმბჰ
ბრიუნინგ შტრასე 50, 65926 მაინის
ფრანკფურტი, გერმანია
(770) ბოერინგერ ინგელჰაიმ ფარმა გმბჰ &
კო.კბ
55218 ინგელჰაიმი, გერმანია
(580) 2017 12 12

(111) M 1998 009732 R1
(732) სანოფი-ავენტის დოიჩლანდ გმბჰ
ბრიუნინგ შტრასე 50, 65926 მაინის
ფრანკფურტი, გერმანია
(770) ბოერინგერ ინგელჰაიმ ფარმა გმბჰ &
კო.კბ
55218 ინგელჰაიმი, გერმანია
(580) 2017 12 12

მფლობელის სახელის და/ან მისამართის ცვლილება

(111) M 1999 011865 R1

(732) პერო აგ
CH-5600, ლენცბურგი 1, შვეიცარია

(770) პერო (სააქციო კომპანია ორგანიზებული და არსებული შვეიცარიის კანონმდებლობის შესაბამისად)

5600 ლენცბურგი, შვეიცარია

(580) 2017 12 06

(111) M 1999 012285 R1

(732) ადამ ოპელ გმბჰ
ბანჰოფსპლაცე, 65423 რუსელსჰაიმი, გერმანია

(770) ადამ ოპელ აგ
ბანჰოფსპლაცე, 65423 რუსელსჰაიმი, გერმანია

(580) 2017 12 04

(111) M 1999 012674 R1

(732) ადამ ოპელ გმბჰ
ბანჰოფსპლაცე, 65423 რუსელსჰაიმი, გერმანია

(770) ადამ ოპელ აგ
ბანჰოფსპლაცე, 65423 რუსელსჰაიმი, გერმანია

(580) 2017 12 04

(111) M 1999 012677 R1

(732) ადამ ოპელ გმბჰ
ბანჰოფსპლაცე, 65423 რუსელსჰაიმი, გერმანია

(770) ადამ ოპელ აგ
ბანჰოფსპლაცე, 65423 რუსელსჰაიმი, გერმანია

(580) 2017 12 04

(111) M 2000 013322 R1

(732) ადამ ოპელ გმბჰ
ბანჰოფსპლაცე, 65423 რუსელსჰაიმი, გერმანია

(770) ადამ ოპელ აგ
ბანჰოფსპლაცე, 65423 რუსელსჰაიმი, გერმანია

(580) 2017 12 04

(111) M 2000 013324 R1

(732) ადამ ოპელ გმბჰ
ბანჰოფსპლაცე, 65423 რუსელსჰაიმი, გერმანია

(770) ადამ ოპელ აგ

ბანჰოფსპლაცე, 65423 რუსელსჰაიმი, გერმანია

(580) 2017 12 04

(111) M 2000 013325 R1

(732) ადამ ოპელ გმბჰ
ბანჰოფსპლაცე, 65423 რუსელსჰაიმი, გერმანია

(770) ადამ ოპელ აგ
ბანჰოფსპლაცე, 65423 რუსელსჰაიმი, გერმანია

(580) 2017 12 04

(111) M 2001 014075 R1

(732) ლჯ ლაიფ საიენსიზ, ლტდ.
58, სამუნან-რო, იონგნო-გუ, სეული, კორეის რესპუბლიკა

(770) ლჯ ლაიფ საიენსიზ, ლტდ.
20 იოდო-დონგი, იუნგდუნგო-გუ, სეული, კორეის რესპუბლიკა

(580) 2017 12 04

(111) M 2008 018271 R1

(732) იუნაიტედ სტეიტს პოლო ესოსიეიშენ
1400 ცენტრპარკ ბლვდ., სუიტ 200 უესტ პალმ ბიჩი, ფლორიდა 33401, აშშ

(770) იუნაიტედ სტეიტს პოლო ესოსიეიშენ
771 კორპორეიტ დრაივი, სუიტ 505, ლექსინგტონი, კენტუკი 40503, აშშ

(580) 2017 12 12

(111) M 2008 018272 R1

(732) იუნაიტედ სტეიტს პოლო ესოსიეიშენ
1400 ცენტრპარკ ბლვდ., სუიტ 200 უესტ პალმ ბიჩი, ფლორიდა 33401, აშშ

(770) იუნაიტედ სტეიტს პოლო ესოსიეიშენ
771 კორპორეიტ დრაივი, სუიტ 505, ლექსინგტონი, კენტუკი 40503, აშშ

(580) 2017 12 12

(111) M 2010 020306 R

(732) უირლჰელ ემეა ს.პ.ა.
ვია კ. პიზაკანე 1, 20016 პერო (MI), იტალია

(770) ინდეზიტ კომპანი ს.პ.ა.
ვიალე არისტიდე მერლონი, 47, I-60044 ფაბრიანო (ანკონა), იტალია

(580) 2017 12 12

- (111) M 2013 023992 R
 (732) შპს „კახელები“
 დავით აღმაშენებლის 71, 0102,
 თბილისი, საქართველო
 (770) შპს „სავაჭრო სახლი კახელები“
 დავით აღმაშენებლის 71, 0102,
 თბილისი, საქართველო
 (580) 2017 12 12
-
- (111) M 2014 024447 R
 (732) შპს „დიგა DEGA“
 სოფ. ტიბაანი, სიღნაღის რაიონი,
 საქართველო
 (770) შპს „დიგა DEGA“
 შოთა რუსთაველის ქ.32, 3300, მცხეთა,
 საქართველო
 (580) 2017 12 05
-
- (111) M 2014 024702 R
 (732) გიორგი ზაუტაშვილი
 დემეტრე თავდადებულის ქ. 3, 4800,
 ყვარელი, საქართველო
 (770) გიორგი ზაუტაშვილი
 ჯორჯიაშვილის ქ. 3, 4800, ყვარელი,
 საქართველო
 (580) 2017 12 14
-
- (111) M 2014 024977 R
 (732) გიორგი ზაუტაშვილი
 დემეტრე თავდადებულის ქ. 3, 4800,
 ყვარელი, საქართველო
 (770) გიორგი ზაუტაშვილი
 ჯორჯიაშვილის ქ. 3, 4800, ყვარელი,
 საქართველო
 (580) 2017 12 14
-
- (111) M 1996 003543 R2
 (732) ინოვა პატენტ გმბჰ
 კონრად-დოპპელმაიერ-შტრასე 1, 6922
 ვოლფურტი, ავსტრია
 (770) ინოვა პატენტ გმბჰ
 რიკენბახერშტრასე 8-10, ვოლფურტი,
 ავსტრია
 (580) 2017 12 04
-
- (111) M 1997 004726 R2
 (732) ადამ ოპელ გმბჰ
 ადამ ოპელ ქაუზი, 65423 რუსელსჰაიმი,
 გერმანია
 (770) ადამ ოპელ აგ
- ბანჰოფსპლაცე, 65423 რუსელსჰაიმი,
 გერმანია
 (580) 2017 12 04
-
- (111) M 1997 005178 R2
 (732) არკ ინტერნაციონალ
 104, აგენიუ დიუ ქენერალ დე გოლი,
 62 510 არკი, საფრანგეთი
 (770) ვერერი კრისტალერი დ'არკ-ჟ. დიურან
 & სი
 41, გენერალ დე გოლის გამზირი, F-62
 510 არკი, საფრანგეთი
 (580) 2017 12 11
-
- (111) M 1997 005178 R2
 (732) არკ ჰოლდინგს
 104, აგენიუ დიუ ქენერალ დე გოლი,
 62 510 არკი, საფრანგეთი
 (770) არკ ინტერნაციონალ
 104, აგენიუ დიუ ქენერალ დე გოლი,
 62 510 არკი, საფრანგეთი
 (580) 2017 12 11
-
- (111) M 1997 005192 R2
 (732) ადამ ოპელ გმბჰ
 ბანჰოფსპლაცე, 65423 რუსელსჰაიმი,
 გერმანია
 (770) ადამ ოპელ აგ
 ბანჰოფსპლაცე, 65423 რუსელსჰაიმი,
 გერმანია
 (580) 2017 12 04
-
- (111) M 1997 005195 R2
 (732) ადამ ოპელ გმბჰ
 ბანჰოფსპლაცე, 65423 რუსელსჰაიმი,
 გერმანია
 (770) ადამ ოპელ აგ
 ბანჰოფსპლაცე, 65423 რუსელსჰაიმი,
 გერმანია
 (580) 2017 12 04
-
- (111) M 1997 005744 R2
 (732) ვალიურეკ ოილ ენდ გას ფრანს
 54, რიუ ანატოლ ფრანს, 59620 ოლნუაიე-
 ეიმერი, საფრანგეთი
 (770) ვალურე მანესმან ოილ & გას ფრანსე
 54, რიუ ანატოლ ფრანს, 59620 ოლნუაიე-
 ეიმერი, საფრანგეთი, საფრანგეთი
 (580) 2017 12 14

(111) M 1997 006065 R2
 (732) ბოლეს ხემი გმბზ & კო. კზ
 27, მელანსთონშტრასე, D-2000 ჰამბურგი
 54, გერმანია

ბანჰოფსპლაცე, 65423 რუსელსჰაიმი,
 გერმანია
 (580) 2017 12 04

(770) ბოლეს ხემი გმბზ & კო.
 27, მელანსთონშტრასე, D-2000 ჰამბურგი
 54, გერმანია
 (580) 2017 12 06

(111) M 1997 007086 R2
 (732) ჩიკიტა ბრენდზ, ლ.ლ.კ.
 250 ისტ ფიფზ სტრიტი, ცინცინატი,
 ოჰაიო 45202, აშშ
 (770) ჩიკიტა ბრენდზ, ინკ.
 250 ე. ფიფო სტრიტი, ცინცინატი, ოჰაიო
 45202, აშშ
 (580) 2017 12 05

(111) M 1997 006065 R2
 (732) ბოლეს ხემი გმბზ
 27, მელანსთონშტრასე, 22525 ჰამბურგი,
 გერმანია
 (770) ბოლეს ხემი გმბზ & კო. კზ
 27, მელანსთონშტრასე, D-2000 ჰამბურგი
 54, გერმანია
 (580) 2017 12 06

(111) M 1997 007086 R2
 (732) ჩიკიტა ბრენდზ, ლ.ლ.კ.
 550 საუთ კოლდუელ სტრიტი,
 შარლოტი, ნორთ კაროლინა 28202, აშშ
 (770) ჩიკიტა ბრენდზ, ლ.ლ.კ.
 250 ისტ ფიფზ სტრიტი, ცინცინატი,
 ოჰაიო 45202, აშშ
 (580) 2017 12 05

(111) M 1997 006335 R2
 (732) არკ ინტერნაციონალ
 104, ავენიუ დიუ ჟენერალ დე გოლი,
 62 510 არკი, საფრანგეთი
 (770) ვერერი კრისტალერი დ'არკ - ჟ.გ.
 დურანდ ენდ სიე, 62510 არკი,
 საფრანგეთი
 (580) 2017 12 11

(111) M 1997 007086 R2
 (732) ჩიკიტა ბრენდზ ლ.ლ.კ.
 2051 SE 35თ სტრიტი, ს/ყ 22817,
 ფორტ ლოდერდეილი, ფლორიდა
 33316, აშშ
 (770) ჩიკიტა ბრენდზ, ლ.ლ.კ.
 550 საუთ კოლდუელ სტრიტი,
 შარლოტი, ნორთ კაროლინა 28202, აშშ
 (580) 2017 12 05

(111) M 1997 006335 R2
 (732) არკ ჰოლდინგს
 104, ავენიუ დიუ ჟენერალ დე გოლი,
 62 510 არკი, საფრანგეთი
 (770) არკ ინტერნაციონალ
 104, ავენიუ დიუ ჟენერალ დე გოლი,
 62 510 არკი, საფრანგეთი
 (580) 2017 12 11

(111) M 1997 007086 R2
 (732) ჩიკიტა ბრენდზ ლ.ლ.კ.
 კ/ო DCOTA საოფისე ცენტრი, 1855
 გრიფინ როუდი, სუიტე C-436, ფორტ
 ლოდერდეილი, ფლორიდა 33004-2275,
 აშშ
 (770) ჩიკიტა ბრენდზ ლ.ლ.კ.
 2051 SE 35თ სტრიტი, ს/ყ 22817, ფორტ
 ლოდერდეილი, ფლორიდა 33316, აშშ
 (580) 2017 12 05

(111) M 1997 006459 R2
 (732) ჯონ პლეიერ & სანზ ლიმიტიდ
 21 ბეკეტ ვეი, პარკ ვესტ ნანგორ როუდი,
 დუბლინი 12, ირლანდია
 (770) ჯონ პლეიერ & სანზ ლიმიტიდ
 56 პარკ ვესტ როუდი, ნანგორ როუდი,
 დუბლინი 12, ირლანდია
 (580) 2017 12 08

(111) M 1997 007190 R2
 (732) სპექტრუმ ბრენდს, ინკ.
 3001 დემინგ ვეი, მიდლტონი,
 უისკონსინი 53562, აშშ
 (770) ვეიზერ ლოკ კორპორეიშენ
 19701 და ვინჩი, ლეიკ ფორესტი,
 კალიფორნია 92610, აშშ
 (580) 2017 12 12

(111) M 1997 007016 R2
 (732) ადამ ოპელ გმბზ
 ბანჰოფსპლაცე, 65423 რუსელსჰაიმი,
 გერმანია
 (770) ადამ ოპელ აგ

(111) M 1997 007191 R2
 (732) მს პროექტ ბ.გ. ამსტერდამ, სუკურსალ
 დე გრანჟ-პაკო
 რუტ ლუი-ბრეილ 10 ე 12, CH-1763 გრანჟ-
 პაკო, შვეიცარია
 (770) მს პროექტ ბ.გ.-სუის ბრენს
 რუტ ლუი-ბრეილ 10 ე 12, CH-1763 გრანჟ-
 პაკო, შვეიცარია
 (580) 2017 12 13

(111) M 1997 007335 R2
 (732) ლორის აზარო ბ.გ.
 კანაალპად 61, 7321 AN აპელდორნი,
 ნიდერლანდი
 (770) ლორის აზარო ბ.გ.
 ლაან ვან ვესტენენკ 64, 7336 AZ
 აპელდორნი, ნიდერლანდი
 (580) 2017-11-21

(111) M 1997 007379 R2
 (732) ჩიკიტა ბრენდზ, ლ.ლ.კ.
 250 ისტ ფიფზ სტრიტი, ცინცინატი,
 ოჰაიო 45202, აშშ
 (770) ჩიკიტა ბრენდზ, ინკ.
 250 ე. ფიფზ სტრიტი, ცინცინატი, ოჰაიო
 45202, აშშ
 (580) 2017 12 05

(111) M 1997 007379 R2
 (732) ჩიკიტა ბრენდზ, ლ.ლ.კ.
 550 საუთ კოლდუელ სტრიტი,
 შარლოტი, ნორთ კაროლინა 28202, აშშ
 (770) ჩიკიტა ბრენდზ, ლ.ლ.კ.
 250 ისტ ფიფზ სტრიტი, ცინცინატი,
 ოჰაიო 45202, აშშ
 (580) 2017 12 05

(111) M 1997 007379 R2
 (732) ჩიკიტა ბრენდზ ლ.ლ.კ.
 2051 SE 35თ სტრიტი, ს/ყ 22817, ფორტ
 ლოდერდეილი, ფლორიდა 33316, აშშ
 (770) ჩიკიტა ბრენდზ, ლ.ლ.კ.
 550 საუთ კოლდუელ სტრიტი, შარლოტი
 ნორთ კაროლინა 28202, აშშ
 (580) 2017 12 05

(111) M 1997 007379 R2
 (732) ჩიკიტა ბრენდზ ლ.ლ.კ.
 კ/ო DCOTA საოფისე ცენტრი, 1855
 გრიფინ როუდი, სუიტე C-436, ფორტ
 ლოდერდეილი, ფლორიდა 33004-2275,
 აშშ

(770) ჩიკიტა ბრენდზ ლ.ლ.კ.
 2051 SE 35თ სტრიტი, ს/ყ 22817, ფორტ
 ლოდერდეილი, ფლორიდა 33316, აშშ
 (580) 2017 12 05

(111) M 1997 007413 R2
 (732) ინოვა პატენტ გმბჰ
 კონრად-ლოპპელმაირ-შტრასე 1, 6922
 ვოლფურტი, ავსტრია
 (770) ინოვა პატენტ გმბჰ
 რიკენბახერ შტრასე 8-10, ვოლფურტი,
 ავსტრია
 (580) 2017 12 04

(111) M 1997 007569 R2
 (732) აბბ ასეა ბრაუნ ბოვერი ლტდ
 აფოლტერნშტრასე 44, CH-8050,
 ციურიხი, შვეიცარია
 (770) აბბ ასეა ბრაუნ ბოვერი ლტდ
 52, აფოლტერნშტრასე, CH-8050,
 ციურიხი, შვეიცარია
 (580) 2017 12 06

(111) M 1997 007604 R2
 (732) აბბ ასეა ბრაუნ ბოვერი ლტდ
 აფოლტერნშტრასე 44, CH-8050,
 ციურიხი, შვეიცარია
 (770) აბბ ასეა ბრაუნ ბოვერი ლტდ
 52, აფოლტერნშტრასე, CH-8050,
 ციურიხი, შვეიცარია
 (580) 2017 12 06

(111) M 1997 007605 R2
 (732) აბბ ასეა ბრაუნ ბოვერი ლტდ
 აფოლტერნშტრასე 44, CH-8050,
 ციურიხი, შვეიცარია
 (770) აბბ ასეა ბრაუნ ბოვერი ლტდ
 52, აფოლტერნშტრასე, CH-8050,
 ციურიხი, შვეიცარია
 (580) 2017 12 06

(111) M 1997 007606 R2
 (732) აბბ ასეა ბრაუნ ბოვერი ლტდ
 აფოლტერნშტრასე 44, CH-8050,
 ციურიხი, შვეიცარია
 (770) აბბ ასეა ბრაუნ ბოვერი ლტდ
 52, აფოლტერნშტრასე, CH-8050,
 ციურიხი, შვეიცარია
 (580) 2017 12 06

(111) M 1997 007607 R2
(732) აბბ ასეა ბრაუნ ბოვერი ლტდ
აფოლტერნშტრასე 44, CH-8050,
ციურხიხი, შვეიცარია
(770) აბბ ასეა ბრაუნ ბოვერი ლტდ
52, აფოლტერნშტრასე, CH-8050,
ციურხიხი, შვეიცარია
(580) 2017 12 06

(111) M 1997 007653 R2
(732) ფედერასიონ ნასიონალ დე კაფეტეროს
დე კოლუმბია
კალე 73, 8-13 ბოგოტა, კოლუმბია
(770) ფედერასიონ ნასიონალ დე კაფეტეროს
დე კოლუმბია
აპარტადო არეო 3938, ბოგოტა,
კოლუმბია
(580) 2017 12 06

(111) M 1997 007837 R2
(732) მს პროექტ ბ.გ. ამსტერდამ, სუკურსალ
დე გრანჟ-პაკო
რუტ ლუი-ბრეილ 10 ე 12, CH-1763 გრანჟ-
პაკო, შვეიცარია
(770) მს პროექტ ბ.გ.-სუის ბრენ
რუტ ლუი-ბრეილ 10 ე 12, CH-1763 გრანჟ-
პაკო, შვეიცარია
(580) 2017 12 13

(111) M 1997 007861 R2
(732) ასპენ გლობალ ინკორპორეტიდ
ჯზს პლაზა, კორნერ ლა სალეტი &
როიალ როუდსი, გრენდ ბეი, მავრიკი
(770) ასპენ გლობალ ინკორპორეტიდ
სი/ოუ კროს ბორდერ ტრასტ სერვისიზ
ლტდ, სენტ-ლუის ბიზნეს სენტერი,
კორნერ დეროშე & სენტ-ლუის
სტრიტი, პორტ-ლუისი, მავრიკი
(580) 2017 12 12

(111) M 1997 007863 R2
(732) ასპენ გლობალ ინკორპორეტიდ
ჯზს პლაზა, კორნერ ლა სალეტი &
როიალ როუდსი, გრენდ ბეი, მავრიკი
(770) ასპენ გლობალ ინკორპორეტიდ
კ/ო კროს ბორდერ ტრასტ სერვისიზ
ლტდ, სენტ-ლუის ბიზნეს სენტერი,
კორნერ დეროშე & სენტ-ლუის
სტრიტი, პორტ-ლუისი, მავრიკი
(580) 2017 12 13

(111) M 1997 007864 R2
(732) ასპენ გლობალ ინკორპორეტიდ
ჯზს პლაზა, კორნერ ლა სალეტი &
როიალ როუდსი, გრენდ ბეი, მავრიკი
(770) ასპენ გლობალ ინკორპორეტიდ
კ/ო კროს ბორდერ ტრასტ სერვისიზ
ლტდ, სენტ-ლუის ბიზნეს სენტერი,
კორნერ დეროშე & სენტ-ლუის
სტრიტი, პორტ-ლუისი, მავრიკი
(580) 2017 12 12

(111) M 1997 007928 R2
(732) ადამ ოპელ გმბჰ
ბანჰოფსპლაცი, 65423 რუსელსჰაიმი,
გერმანია
(770) ადამ ოპელ აგ
ბანჰოფსპლაცი, 65423 რუსელსჰაიმი,
გერმანია
(580) 2017 12 04

(111) M 1997 007930 R2
(732) ადამ ოპელ გმბჰ
ბანჰოფსპლაცი, 65423 რუსელსჰაიმი,
გერმანია
(770) ადამ ოპელ აგ
ბანჰოფსპლაცი, 65423 რუსელსჰაიმი,
გერმანია
(580) 2017 12 04

(111) M 1997 007936 R2
(732) ადამ ოპელ გმბჰ
ბანჰოფსპლაცი, 65423 რუსელსჰაიმი,
გერმანია
(770) ადამ ოპელ აგ
ბანჰოფსპლაცი, 65423 რუსელსჰაიმი,
გერმანია
(580) 2017 12 04

(111) M 1998 008041 R2
(732) მს პროექტ ბ.გ. ამსტერდამ, სუკურსალ
დე გრანჟ-პაკო
რუტ ლუი-ბრეილ 10 ე 12, CH-1763 გრანჟ-
პაკო, შვეიცარია
(770) მს პროექტ ბ.გ.-სუის ბრენ
რუტ ლუი-ბრეილ 10 ე 12, CH-1763 გრანჟ-
პაკო, შვეიცარია
(580) 2017 12 13

(111) M 1998 008042 R2
(732) მს პროექტ ბ.გ. ამსტერდამ, სუკურსალ
დე გრანჟ-პაკო

რუტ ლუი-ბრეილ 10 ე 12, CH-1763
გრანჟ-პაკო, შვეიცარია
(770) მს პროექტ ბ.გ.-სუის ბრენი რუტ.
რუტ ლუი-ბრეილ 10 ე 12 CH-1763 გრანჟ-
პაკო, შვეიცარია
(580) 2017 12 13

(111) M 1998 008043 R2
(732) მს პროექტ ბ.გ. ამსტერდამ, სუკურსალ
დე გრანჟ-პაკო
რუტ ლუი-ბრეილ 10 ე 12, CH-1763 გრანჟ-
პაკო, შვეიცარია
(770) მს პროექტ ბ.გ.-სუის ბრენი
რუტ ლუი-ბრეილ 10 ე 12, CH-1763 გრანჟ-
პაკო, შვეიცარია
(580) 2017 12 13

(111) M 1998 008053 R2
(732) ჰერო აგ
CH-5600, ლენცბურგი 1, შვეიცარია
(770) ჰერო
CH-5600, ლენცბურგი 1, შვეიცარია
(580) 2017 12 06

(111) M 1998 009027 R1
(732) ლჯ ქემ, ლტდ.
128, იეოუი-დაერო, იეონგდუნგპო-გუ,
სეული, კორეის რესპუბლიკა
(770) ლჯ ლაიფ საინსიზ, ლტდ.
20 იოდო-დონგი, იეონგდუნგპო-გუ,
სეული, კორეის რესპუბლიკა
(580) 2017 12 04

სასაქონლო ნიშნის რეგისტრაციის ბათილად ცნობა

(111) M 2007 17512 R
(141) 2017 08 28, არ არის გადახდილი რეგისტრაციის შემდგომი 10 წლით გაგრძელების საფასური
(732) ელგუჯა ბუბუტეიშვილი ფალიაშვილის ქ. 62, 0179, თბილისი, საქართველო

(111) M 2007 17526 R
(141) 2017 08 28, არ არის გადახდილი რეგისტრაციის შემდგომი 10 წლით გაგრძელების საფასური
(732) მერკ შარპ & დომე კორპ. უან მერკ დრაივი, უაიტჰაუს-სტეიშენი, ნიუ-ჯერსი 08889, აშშ

(111) M 2007 17516 R
(141) 2017 08 28, არ არის გადახდილი რეგისტრაციის შემდგომი 10 წლით გაგრძელების საფასური
(732) კლასიკა ინტერნეშენელ ლიმიტიდ ოფისი 203, მე-2 სართული, ლილიანას შენობა, 10 კირიაკოუ მატსის გამზ., აგიოუს ომოლოგიტეს, PC 1082, ნიქოზია, კვიპროსი

(111) M 2007 17527 R
(141) 2017 08 28, არ არის გადახდილი რეგისტრაციის შემდგომი 10 წლით გაგრძელების საფასური
(732) სს „სარაჯიშვილი“ სარაჯიშვილის გამზ. 4, 0153, თბილისი, საქართველო

(111) M 2007 17517 R
(141) 2017 08 28, არ არის გადახდილი რეგისტრაციის შემდგომი 10 წლით გაგრძელების საფასური
(732) სილკ როუდ გრუპ ს.ა. აკარა ბლდგ., 24 დე კასტრო სტრიტი, ვიკამს კაი I, როუდ-ტაუნი, ტორტოლა, ვირჯინის კუნძულები (დიდი ბრიტანეთი)

(111) M 2007 17528 R
(141) 2017 08 28, არ არის გადახდილი რეგისტრაციის შემდგომი 10 წლით გაგრძელების საფასური
(732) ოტკრიტოე აკციონერნოე ობშჩესტვო „დონსკოი ტაბაკ“ 344000 ქ. დონის როსტოვი, ულ. კრას-ნოარმეისკაია, 170, რუსეთის ფედერაცია

(111) M 2007 17519 R
(141) 2017 08 28, არ არის გადახდილი რეგისტრაციის შემდგომი 10 წლით გაგრძელების საფასური
(732) შპს „გამა“ ნიკეას ქ.16, 4600, ქუთაისი, საქართველო

(111) M 2007 17529 R
(141) 2017 08 28, არ არის გადახდილი რეგისტრაციის შემდგომი 10 წლით გაგრძელების საფასური
(732) შპს „ბროწეული“ ბუდაპეშტის ქ. კორპ.6, ბ.14, 0160, თბილისი, საქართველო

(111) M 2007 17520 R
(141) 2017 08 28, არ არის გადახდილი რეგისტრაციის შემდგომი 10 წლით გაგრძელების საფასური
(732) შპს „ლონდონ ჰაუს ჯორჯია“ ნუცუბიძის მე-2 მ/რ, I კვარ., VI კორ., ბ.6, 0183, თბილისი, საქართველო

(111) M 2007 17531 R
(141) 2017 08 28, არ არის გადახდილი რეგისტრაციის შემდგომი 10 წლით გაგრძელების საფასური
(732) ზე კოკა-კოლა კომპანი, დელავერის შტატის კორპორაცია უან კოკა-კოლა პლაზა, ატლანტა, ჯორჯია 30313, აშშ

(111) M 2007 17521 R
(141) 2017 08 28, არ არის გადახდილი რეგისტრაციის შემდგომი 10 წლით გაგრძელების საფასური
(732) შპს „ალიანს ვინტენერსი,მლ“ კავსადის ქ.7, 0179, თბილისი, საქართველო

(111) M 2007 17532 R
(141) 2017 08 28, არ არის გადახდილი რეგისტრაციის შემდგომი 10 წლით გაგრძელების საფასური
(732) სოსიეტე დე პროდუი ნესტლე ს.ა. CH-1800 ვევეი, შვეიცარია

(111) M 2007 17534 R
 (141) 2017 08 28, არ არის გადახდილი რეგისტრაციის შემდგომი 10 წლით გაგრძელების საფასური
 (732) შპს „თეგეტა მოტორსი“
 დიდმის მას., მე-6 კვარტ., კორპ. 22ბ, 0159, თბილისი, საქართველო

(111) M 1997 5335 R1
 (141) 2007 08 21, არ არის გადახდილი რეგისტრაციის შემდგომი 10 წლით გაგრძელების საფასური
 (732) ადასტ ა.ს.
 მიროვა 2/87, 67 904 ადამოვი, ჩეხეთის რესპუბლიკა

(111) M 2007 17535 R
 (141) 2017 08 28, არ არის გადახდილი რეგისტრაციის შემდგომი 10 წლით გაგრძელების საფასური
 (732) ქენონ ინვესტმენტს ლიმიტიდ
 ჰედფილდ ჰაუს ლაიბრარი სტრიტი, მეზანინ უესტი, გიბრალტარი

(111) M 1997 5337 R1
 (141) 2007 08 21, არ არის გადახდილი რეგისტრაციის შემდგომი 10 წლით გაგრძელების საფასური
 (732) ჯონსონ & ჯონსონ
 უან ჯონსონ & ჯონსონ პლაზა, ნიუ-ბრანზუიკი, ნიუ-ჯერზი 08933, აშშ

(111) M 2007 17536 R
 (141) 2017 08 28, არ არის გადახდილი რეგისტრაციის შემდგომი 10 წლით გაგრძელების საფასური
 (732) შპს „ვანექსი“
 საბურთალოს ქ. 44/26, 0177, თბილისი, საქართველო

(111) M 1997 5339 R1
 (141) 2007 08 21, არ არის გადახდილი რეგისტრაციის შემდგომი 10 წლით გაგრძელების საფასური
 (732) ჯონსონ & ჯონსონ
 უან ჯონსონ & ჯონსონ პლაზა, ნიუ-ბრანზუიკი, ნიუ-ჯერზი 08933, აშშ

(111) M 2007 17537 R
 (141) 2017 08 28, არ არის გადახდილი რეგისტრაციის შემდგომი 10 წლით გაგრძელების საფასური
 (732) შპს „ვანექსი“
 საბურთალოს ქ. 44/26, 0177, თბილისი, საქართველო

(111) M 1997 5344 R1
 (141) 2007 02 28, არ არის გადახდილი რეგისტრაციის შემდგომი 10 წლით გაგრძელების საფასური
 (732) ციბა-გეიგი აგ
 CH-4002 ბაზელი, შვეიცარია

(111) M 1997 4449 R1
 (141) 2007 04 30, არ არის გადახდილი რეგისტრაციის შემდგომი 10 წლით გაგრძელების საფასური
 (732) გლაქსო გრუპ ლიმიტიდ
 980 გრიტ უესტ როუდი, ბრენტფორდი, მიდლსექსი TW8 9GS, გაერთიანებული სამეფო

(111) M 1997 5355 R1
 (141) 2007 08 28, არ არის გადახდილი რეგისტრაციის შემდგომი 10 წლით გაგრძელების საფასური
 (732) პროქტერ & გემბლ ჰოლდინგ გმბჰ
 სულცბახერ შტრასე 40, 65824 შვალბახ-ამ-ტაუნუსი, გერმანია

(111) M 1997 5329 R1
 (141) 2007 08 21, არ არის გადახდილი რეგისტრაციის შემდგომი 10 წლით გაგრძელების საფასური
 (732) ფუჯი იუკოგიო კაბუშიკი კაიშა
 (ვაჭრობის აგრეთვე, როგორც ფუჯი ჰევი ინდასტრიზ ლტდ)
 1-20-8, ებისუ, შიბუი-კუ, ტოკიო, იაპონია

(111) M 1997 5360 R1
 (141) 2007 08 28, არ არის გადახდილი რეგისტრაციის შემდგომი 10 წლით გაგრძელების საფასური
 (732) ბრიტიშ-ამერიკან ტობაკო
 (ჯერმანი) გმბჰ
 ალსტერუფერ 4, D-20354 ჰამბურგი, გერმანია

(111) M 1997 5376 R1
 (141) 2007 02 28, არ არის გადახდილი რეგისტრაციის შემდგომი 10 წლით გაგრძელების საფასური

(732) დიუ პონტ დე ნემურ (ფრანს) ს.ა.
137, რიუ დე ლ'უნივერსიტე, F-75007
პარიზი, საფრანგეთი

(111) M 1997 5398 R1
(141) 2007 08 29, არ არის გადახდილი
რეგისტრაციის შემდგომი 10 წლით
გაგრძელების საფასური
(732) კარტონახეს ინტერნასიონალ, ს.ა.
პედრო ტესეირა 8, 28020 მადრიდი,
ესპანეთი

(111) M 1997 5400 R1
(141) 2007 08 29, არ არის გადახდილი
რეგისტრაციის შემდგომი 10 წლით
გაგრძელების საფასური
(732) ასტელას ფარმა ინკ.
3-11, ნიჰონბაში-ჰონჩო, 2-ჩომე, ჩუო-კუ,
ტოკიო, იაპონია

(111) M 1997 5415 R1
(141) 2007 08 31, არ არის გადახდილი
რეგისტრაციის შემდგომი 10 წლით
გაგრძელების საფასური
(732) ბენქარდ ალერჯი გმბჰ
მესერშიტშტრასე 4, 80992 მიუნხენი,
გერმანია

(111) M 1997 5423 R1
(141) 2007 08 31, არ არის გადახდილი
რეგისტრაციის შემდგომი 10 წლით
გაგრძელების საფასური
(732) ნურ დი გმბჰ
ბერკენალე 110-134, 48432 რეინი,
გერმანია

(111) M 1997 5428 R1
(141) 2007 08 31, არ არის გადახდილი
რეგისტრაციის შემდგომი 10 წლით
გაგრძელების საფასური
(732) მარს, ინკორპორეტიდ
6885, ელმ სტრიტი, მაკ-ლინი, ვირჯინია,
აშშ

სისტემური საძიებლები ბამოგონებები

**საერთაშორისო კლასიფიკაციის ინდექსის და განაცხადის
ბამოგონების ნომრის შესაბამისობის ცხრილი**

საერთაშორისო კლასიფიკაციის ინდექსი (51)	განაცხადის ბამოგონების ნომერი (10)
A 24 B 3/12	AP 2017 13779 A
A 61 K 36/29; A 61 P 33/00	AP 2017 14469 A
B 01 D 35/027; B 01 D 61/08; B 01 D 651/10; B 23 P 11/00	AP 2017 14148 A
C 07 C 45/45; C 07 C 45/65; C 07 C 47/575; C 07 C 309/65; C 07 C 309/66; C 07 C 309/73; C 07 C 233/18; C 07 C 303/28	AP 2017 14198 A
C 07 D 401/14; C 07 D 239/56; C 07 D 403/06; C 07 D 403/14; C 07 D 239/52; C 07 D 239/54; C 07 D 471/04; A 61 K 31/513; A 61 P 31/18	AP 2017 13818 A
C 07 D 403/06; A 61 K 31/506; A 61 K 31/7072; A 61 P 35/00; A 61 P 43/00	AP 2017 14225 A
C 07 D 453/02	AP 2017 13845 A
C 07 D 471/04; C 07 D 487/04; A 61 K 31/4375; A 61 P 35/00	AP 2017 14164 A
C 07 F 5/02; A 61 K 31/69; A 61 K 35/00	AP 2017 12214 A
G 21 B 1/00	AP 2017 14333 A

**განაცხადის ბამოგონების ნომრის და საერთაშორისო
კლასიფიკაციის ინდექსის შესაბამისობის ცხრილი**

განაცხადის ბამოგონების ნომერი (10)	საერთაშორისო კლასიფიკაციის ინდექსი (51)
AP 2017 12214 A	C 07 F 5/02; A 61 K 31/69; A 61 K 35/00
AP 2017 13779 A	A 24 B 3/12
AP 2017 13818 A	C 07 D 401/14; C 07 D 239/56; C 07 D 403/06; C 07 D 403/14; C 07 D 239/52; C 07 D 239/54; C 07 D 471/04; A 61 K 31/513; A 61 P 31/18
AP 2017 13845 A	C 07 D 453/02
AP 2017 14148 A	B 01 D 35/027; B 01 D 61/08; B 01 D 651/10; B 23 P 11/00
AP 2017 14164 A	C 07 D 471/04; C 07 D 487/04; A 61 K 31/4375; A 61 P 35/00
AP 2017 14198 A	C 07 C 45/45; C 07 C 45/65; C 07 C 47/575; C 07 C 309/65; C 07 C 309/66; C 07 C 309/73; C 07 C 233/18; C 07 C 303/28
AP 2017 14225 A	C 07 D 403/06; A 61 K 31/506; A 61 K 31/7072; A 61 P 35/00; A 61 P 43/00
AP 2017 14333 A	G 21 B 1/00
AP 2017 14469 A	A 61 K 36/29; A 61 P 33/00

საერთაშორისო კლასიფიკაციის ინდექსის, კატეგორიის ნომრის და გამოქვეყნების ნომრის შესაბამისობის ცხრილი

საერთაშორისო კლასიფიკაციის ინდექსი (51)	კატეგორიის ნომერი (11)	ბანაცხადის გამოქვეყნების ნომერი (10)
A 61 M 5/315	P 2017 6798 B	AP 2017 13974 A
B 62 M 7/12	P 2017 6797 B	AP 2017 13431 A

კატეგორიის ნომრის, ბანაცხადის გამოქვეყნების ნომრის და საერთაშორისო კლასიფიკაციის ინდექსის შესაბამისობის ცხრილი

კატეგორიის ნომერი (11)	ბანაცხადის გამოქვეყნების ნომერი (10)	საერთაშორისო კლასიფიკაციის ინდექსი (51)
P 2017 6797 B	AP 2017 13431 A	B 62 M 7/12
P 2017 6798 B	AP 2017 13974 A	A 61 M 5/315

ბანაცხადის ნომრის, ბანაცხადის გამოქვეყნების ნომრის და კატეგორიის ნომრის შესაბამისობის ცხრილი

ბანაცხადის ნომერი (21)	ბანაცხადის გამოქვეყნების ნომერი (10)	კატეგორიის ნომერი (11)
AP 2011 013431	AP 2017 13431 A	P 2017 6797 B
AP 2014 013974	AP 2017 13974 A	P 2017 6798 B

სასარგებლო მოდელები

საერთაშორისო კლასიფიკაციის ინდექსის და ბანაცხადის გამოქვეყნების ნომრის შესაბამისობის ცხრილი

საერთაშორისო კლასიფიკაციის ინდექსი (51)	ბანაცხადის გამოქვეყნების ნომერი (10)
B 62 D 63/06	AU 2017 14421 U
B 65 D 81/32; B 65 D 25/08	AU 2017 14355 U

ბანაცხადის გამოქვეყნების ნომრის და საერთაშორისო კლასიფიკაციის ინდექსის შესაბამისობის ცხრილი

ბანაცხადის გამოქვეყნების ნომერი (10)	საერთაშორისო კლასიფიკაციის ინდექსი (51)
AU 2017 14355 U	B 65 D 81/32; B 65 D 25/08
AU 2017 14421 U	B 62 D 63/06

ღიზინები

საერთაშორისო კლასიფიკაციის ინდექსის და განაცხადის
გამოქვეყნების ნომრის შესაბამისობის ცხრილი

საერთაშორისო კლასიფიკაციის ინდექსი (51)	განაცხადის გამოქვეყნების ნომერი (10)
09-03	AD 2017 976 S
21-01	AD 2017 979 S

განაცხადის გამოქვეყნების ნომრის და საერთაშორისო
კლასიფიკაციის ინდექსის შესაბამისობის ცხრილი

განაცხადის გამოქვეყნების ნომერი (10)	საერთაშორისო კლასიფიკაციის ინდექსი (51)
AD 2017 976 S	09-03
AD 2017 979 S	21-01

**დაქარაზებული პროცედურით რეგისტრირებული
ღიზინი**

საერთაშორისო კლასიფიკაციის ინდექსის და პატენტის ნომრის
შესაბამისობის ცხრილი

საერთაშორისო კლასიფიკაციის ინდექსი (51)	პატენტის ნომერი (11)
21-01	D 2017 739 S

პატენტის ნომრის და საერთაშორისო კლასიფიკაციის ინდექსის
შესაბამისობის ცხრილი

პატენტის ნომერი (11)	საერთაშორისო კლასიფიკაციის ინდექსი (51)
D 2017 739 S	21-01

განაცხადის ნომრის და პატენტის ნომრის
შესაბამისობის ცხრილი

განაცხადის ნომერი (21)	პატენტის ნომერი (11)
AD 2017 996	D 2017 739 S

სასაქონლო ნიშნები

რეგისტრაციის ნომრის, განაცხადის ნომრის,
განაცხადის გამოქვეყნების ნომრისა და ბიულეტენის ნომრის
შესაბამისობის ცხრილი

რეგისტრაციის ნომერი (11)	განაცხადის ნომერი (210)	განაცხადის გამოქვეყნების ნომერი (260)	ბიულეტენის ნომერი
1	2	3	4
M 2017 29134 R	AM 95199	-	24(484)2017
M 2017 29135 R	AM 95343	-	24(484)2017
M 2017 29136 R	AM 95303	-	24(484)2017
M 2017 29137 R	AM 95200	-	24(484)2017
M 2017 29138 R	AM 95354	-	24(484)2017
M 2017 29139 R	AM 86027	AM 2016 86027 A	11(471)2017
M 2017 29140 R	AM 87070	AM 2016 87070 A	15(475)2017
M 2017 29141 R	AM 87071	AM 2016 87071 A	15(475)2017
M 2017 29142 R	AM 87072	AM 2016 87072 A	15(475)2017
M 2017 29143 R	AM 87074	AM 2016 87074 A	15(475)2017
M 2017 29144 R	AM 87080	AM 2016 87080 A	15(475)2017
M 2017 29145 R	AM 87212	AM 2016 87212 A	11(471)2017
M 2017 29146 R	AM 87488	AM 2016 87488 A	15(475)2017
M 2017 29147 R	AM 88158	AM 2016 88158 A	9(469)2017
M 2017 29148 R	AM 88325	AM 2016 88325 A	9(469)2017
M 2017 29149 R	AM 88345	AM 2016 88345 A	10(470)2017
M 2017 29150 R	AM 88412	AM 2016 88412 A	10(470)2017
M 2017 29151 R	AM 88474	AM 2016 88474 A	10(470)2017
M 2017 29152 R	AM 88475	AM 2016 88475 A	10(470)2017
M 2017 29153 R	AM 88675	AM 2016 88675 A	12(472)2017
M 2017 29154 R	AM 88797	AM 2016 88797 A	14(474)2017
M 2017 29155 R	AM 88811	AM 2016 88811 A	14(474)2017
M 2017 29156 R	AM 88836	AM 2016 88836 A	12(472)2017
M 2017 29157 R	AM 88919	AM 2016 88919 A	12(472)2017
M 2017 29158 R	AM 89145	AM 2016 89145 A	14(474)2017
M 2017 29159 R	AM 89243	AM 2016 89243 A	11(471)2017
M 2017 29160 R	AM 89261	AM 2016 89261 A	14(474)2017
M 2017 29161 R	AM 89266	AM 2016 89266 A	14(474)2017
M 2017 29162 R	AM 89268	AM 2016 89268 A	14(474)2017
M 2017 29163 R	AM 89340	AM 2016 89340 A	15(475)2017
M 2017 29164 R	AM 89417	AM 2016 89417 A	13(473)2017
M 2017 29165 R	AM 89428	AM 2016 89428 A	14(474)2017
M 2017 29166 R	AM 89456	AM 2016 89456 A	15(475)2017
M 2017 29167 R	AM 89457	AM 2016 89457 A	15(475)2017
M 2017 29168 R	AM 89489	AM 2016 89489 A	12(472)2017
M 2017 29169 R	AM 89507	AM 2016 89507 A	12(472)2017
M 2017 29170 R	AM 89521	AM 2016 89521 A	13(473)2017
M 2017 29171 R	AM 89599	AM 2016 89599 A	15(475)2017
M 2017 29172 R	AM 89603	AM 2016 89603 A	15(475)2017
M 2017 29173 R	AM 89615	AM 2016 89615 A	15(475)2017
M 2017 29174 R	AM 89617	AM 2016 89617 A	14(474)2017
M 2017 29175 R	AM 89759	AM 2016 89759 A	14(474)2017
M 2017 29176 R	AM 89880	AM 2016 89880 A	15(475)2017
M 2017 29177 R	AM 89895	AM 2016 89895 A	14(474)2017
M 2017 29178 R	AM 89896	AM 2016 89896 A	14(474)2017
M 2017 29179 R	AM 89898	AM 2016 89898 A	14(474)2017

1	2	3	4
M 2017 29180 R	AM 89962	AM 2016 89962 A	14(474)2017
M 2017 29181 R	AM 89978	AM 2016 89978 A	14(474)2017
M 2017 29182 R	AM 89991	AM 2016 89991 A	15(475)2017
M 2017 29183 R	AM 90011	AM 2016 90011 A	15(475)2017
M 2017 29184 R	AM 90035	AM 2016 90035 A	14(474)2017
M 2017 29185 R	AM 90044	AM 2016 90044 A	14(474)2017
M 2017 29186 R	AM 90045	AM 2016 90045 A	14(474)2017
M 2017 29187 R	AM 90097	AM 2016 90097 A	15(475)2017
M 2017 29188 R	AM 90099	AM 2016 90099 A	15(475)2017
M 2017 29189 R	AM 90100	AM 2016 90100 A	15(475)2017
M 2017 29190 R	AM 90101	AM 2016 90101 A	15(475)2017
M 2017 29191 R	AM 90104	AM 2016 90104 A	15(475)2017
M 2017 29192 R	AM 90105	AM 2016 90105 A	15(475)2017
M 2017 29193 R	AM 90120	AM 2016 90120 A	15(475)2017
M 2017 29194 R	AM 90139	AM 2016 90139 A	15(475)2017
M 2017 29195 R	AM 90149	AM 2016 90149 A	15(475)2017
M 2017 29196 R	AM 90151	AM 2016 90151 A	15(475)2017
M 2017 29197 R	AM 90157	AM 2016 90157 A	14(474)2017
M 2017 29198 R	AM 90158	AM 2016 90158 A	14(474)2017
M 2017 29198 R	AM 90159	AM 2016 90159 A	14(474)2017
M 2017 29200 R	AM 90160	AM 2016 90160 A	14(474)2017
M 2017 29201 R	AM 90331	AM 2017 90331 A	15(475)2017
M 2017 29202 R	AM 90372	AM 2017 90372 A	15(475)2017
M 2017 29203 R	AM 95345	-	24(484)2017
M 2017 29204 R	AM 95513	-	24(484)2017
M 2017 29205 R	AM 95514	-	24(484)2017

ბანაცხადის გამოქვეყნების ნომრის და ბანაცხადის ნომრის შესაბამისობის ცხრილი

ბანაცხადის გამოქვეყნების ნომერი (260)	ბანაცხადის ნომერი (210)	1	2
1	2		
AM 2017 86965 A*	AM 86965 A*	AM 2017 91861 A	AM 91861 A
AM 2017 91090 A	AM 91090 A	AM 2017 91866 A	AM 91866 A
AM 2017 91230 A	AM 91230 A	AM 2017 91879 A	AM 91879 A
AM 2017 91678 A	AM 91678 A	AM 2017 91889 A	AM 91889 A
AM 2017 91730 A	AM 91730 A	AM 2017 91957 A	AM 91957 A
AM 2017 91783 A	AM 91783 A	AM 2017 91959 A	AM 91959 A
AM 2017 91846 A	AM 91846 A	AM 2017 92102 A	AM 92102 A
AM 2017 91847 A	AM 91847 A	AM 2017 92103 A	AM 92103 A
AM 2017 91848 A	AM 91848 A	AM 2017 92135 A	AM 92135 A
AM 2017 91849 A	AM 91849 A	AM 2017 92141 A	AM 92141 A
AM 2017 91851 A	AM 91851 A	AM 2017 92143 A	AM 92143 A
AM 2017 91857 A	AM 91857 A	AM 2017 92187 A	AM 92187 A
AM 2017 91858 A	AM 91858 A	AM 2017 92189 A	AM 92189 A
AM 2017 91860 A	AM 91860 A	AM 2017 92190 A	AM 92190 A
		AM 2017 92213 A	AM 92213 A
		AM 2017 92471 A	AM 92471 A
		AM 2017 92473 A	AM 92473 A
		AM 2017 92480 A	AM 92480 A
		AM 2017 92589 A	AM 92589 A

ბანასხადის გამოქვეყნების ნომრის საძიებელი საქონლისა და/ან მომსახურების კლასის მიხედვით

საქონლისა და/ან მომსახურების კლასი (511)	ბანასხადის გამოქვეყნების ნომერი (260)	1	2
1	2	11	AM 2017 91879 A
1	AM 2017 91846 A	15	AM 2017 92471 A
1	AM 2017 91847 A	15	AM 2017 92480 A
1	AM 2017 91848 A	16	AM 2017 92187 A
1	AM 2017 91851 A	28	AM 2017 92589 A
5	AM 2017 91090 A	29	AM 2017 91678 A
5	AM 2017 91846 A	29	AM 2017 91866 A
5	AM 2017 91857 A	29	AM 2017 92102 A
5	AM 2017 91858 A	29	AM 2017 92135 A
5	AM 2017 91860 A	30	AM 2017 91678 A
5	AM 2017 91861 A	31	AM 2017 91230 A
5	AM 2017 92103 A	31	AM 2017 91678 A
5	AM 2017 92141 A	31	AM 2017 91866 A
5	AM 2017 92143 A	31	AM 2017 91866 A
7	AM 2017 86965 A*	32	AM 2017 91866 A
7	AM 2017 91879 A	33	AM 2017 91730 A
7	AM 2017 91957 A	33	AM 2017 91849 A
7	AM 2017 91959 A	33	AM 2017 91866 A
8	AM 2017 91957 A	33	AM 2017 91889 A
8	AM 2017 91959 A	34	AM 2017 92213 A
9	AM 2017 91783 A	35	AM 2017 91866 A
9	AM 2017 91879 A	35	AM 2017 92102 A
9	AM 2017 91957 A	37	AM 2017 91866 A
9	AM 2017 91959 A	37	AM 2017 92189 A
9	AM 2017 92187 A	37	AM 2017 92190 A
9	AM 2017 92471 A	39	AM 2017 91866 A
9	AM 2017 92473 A	41	AM 2017 91866 A
		41	AM 2017 92187 A
		42	AM 2017 91866 A
		43	AM 2017 91866 A
		44	AM 2017 91866 A

დაჩქარებული პროცედურით რეგისტრირებული სასაქონლო ნიშნის ნომრის საძიებელი საქონლისა და/ან მომსახურების კლასის მიხედვით

საქონლისა და/ან მომსახურების კლასი (511)	დაჩქარებული პროცედურით რეგისტრირებული სასაქონლო ნიშნის ნომერი (111)
3	M 2017 29204 R
3	M 2017 29205 R
5	M 2017 29203 R
7	M 2017 29137 R
10	M 2017 29135 R
34	M 2017 29136 R
35	M 2017 29134 R
35	M 2017 29138 R
41	M 2017 29135 R
42	M 2017 29135 R
44	M 2017 29135 R

სამრეწველო საკუთრების ოფიციალური ბიულეტენი

24(484)

ბიულეტენების ქართული და ინგლისურენოვანი გამოცემების ელექტრონული ვერსიის გაცნობა შესაძლებელია საქპატენტის ვებგვერდზე (www.sakpatenti.org.ge).

შენიშვნა:

ბიულეტენებში გამოქვეყნებული ობიექტების ზუსტი გამოსახულებები იხილეთ საქპატენტის ვებგვერდზე განთავსებულ ელექტრონულ ვერსიაში.

მთავარი რედაქტორი: ნ. ბებრიშვილი
კორექტორი: ლ. ჭანტურია
დამკაბადონებელი: ქ. სვანიძე

პოლიგრაფიული ჯგუფი: მ. მეჩტიშვილი
ი. გოგოლაშვილი
ლ. დოლიძე

ხელმოწერილია გამოსაცემად: 2017 12 22

ტირაჟი: 25
შეკვეთა №24