

საქართველოს ინტელექტუალური საკუთრების
ეროვნული ცენტრი
საქპატენტი

სამრეწველო საკუთრების
ო ფ ი ს ი ა ლ უ რ ი
ბიულეტენი

9(517)

გამოგონებები

სასარგებლო მოდელები

დიზაინები

სასაქონლო ნიშნები

საქონლის აბილენარმოების დასახელება

საერთაშორისო კოდეზი ბიბლიოგრაფიული მონაცემების იდენტიფიკაციისთვის

გამოგონებები, სასარგებლო მოდელები

- (10) – ექსპერტიზაგადაცემული განაცხადის გამოქვეყნების ნომერი
- (11) – პატენტის ნომერი და სახეობის კოდი
- (21) – განაცხადის სარეგისტრაციო ნომერი
- (22) – განაცხადის შეტანის თარიღი
- (23) – სავაჭრო ნიშნის პრიორიტეტის თარიღი ან ადრინდელი პრიორიტეტის მქონე განაცხადის შეტანის თარიღი და, თუ შესაძლებელია, განაცხადის ომერი
- (24) – თარიღი, რომლიდანაც იწყება პატენტის მოქმედება
- (31) – საპრიორიტეტო განაცხადის ნომერი
- (32) – საპრიორიტეტო განაცხადის შეტანის თარიღი
- (33) – კოდი ქვეყნის ან რეგიონული ორგანიზაციისა, რომლის უწყებამაც მიანიჭა ნომერი საპრიორიტეტო განაცხადს
- (44) – დამავი სახეობის კური ანონსი, მაგრამ ექსპერტიზაგადაცემული განაცხადის გამოქვეყნების თარიღი და ბიულეტენის ნომერი
- (45) – რეგისტრაცია გათვლილი საპატენტო სახეობის გამოქვეყნების თარიღი
- (51) – საერთაშორისო საპატენტო კლასიფიკაციის ინდექსი

- (54) – გამოგონების დასახელება
- (57) – რეფერატის ტექსტი
- (60) – სრულ ექსპერტიზაგადაცემულ გამოგონებაზე უცხოური საპატენტო უწყების მიერ გაცემული დამავი სახეობის ნომერი, თარიღი, რომლიდანაც იწყება ამ დამავი სახეობის მოქმედება, და კოდი ქვეყნის ან რეგიონული ორგანიზაციისა, რომლის უწყებამაც გასცა ეს დამავი სახეობა
- (62) – უფრო ადრინდელი განაცხადის ნომერი და, თუ შესაძლებელია, წარდგენის თარიღი გამოცალკევებული განაცხადის შემთხვევაში
- (71) – განმცხადებლის სახელი, გვარი (ქვეყნის კოდი)
- (72) – გამომგონებლის სახელი, გვარი (ქვეყნის კოდი)
- (73) – პატენტმფლობელის სახელი, გვარი (ქვეყნის კოდი), მისამართი
- (74) – წარმომადგენლის ან პატენტმფლობელის სახელი, გვარი
- (85) – საერთაშორისო განაცხადის უროვნული ფაზის დაწყების თარიღი
- (86) – საერთაშორისო განაცხადის ნომერი და შეტანის თარიღი
- (87) – საერთაშორისო განაცხადის გამოქვეყნების ნომერი და თარიღი

ლიზინი

- (10) – განაცხადის გამოქვეყნების ნომერი
- (11) – პატენტის ნომერი და სახეობის კოდი ან რეგისტრაციის ნომერი
- (15) – რეგისტრაციის თარიღი/პატენტის გაგრძელების თარიღი
- (18) – პატენტის ან რეგისტრაციის მოქმედების ვადის გასვლის საფარული თარიღი
- (21) – განაცხადის ნომერი
- (22) – განაცხადის შეტანის თარიღი
- (23) – სავაჭრო ნიშნის პრიორიტეტის თარიღი ან ადრინდელი პრიორიტეტის მქონე განაცხადის შეტანის თარიღი და, თუ შესაძლებელია, განაცხადის ნომერი
- (24) – თარიღი, რომლიდანაც იწყება პატენტის მოქმედება
- (28) – ღიზინების რაოდენობა განაცხადში
- (30) – საპრიორიტეტო მონაცემები (განაცხადის ნომერი, განაცხადის შეტანის თარიღი და ორასოიანი კოდი იმ ორგანიზაციის იდენტიფიკაციისათვის, სადაც იყო წარდგენილი საპრიორიტეტო განაცხადი)
- (31) – საპრიორიტეტო განაცხადის ნომერი
- (32) – საპრიორიტეტო განაცხადის შეტანის თარიღი
- (33) – კოდი ქვეყნის ან რეგიონული ორგანიზაციისა, რომლის უწყებამაც მიანიჭა ნომერი საპრიორიტეტო განაცხადს
- (34) – ILM-ს სტანდარტის (ST.3) შესაბამის ორასოიანი კოდი იმ ორგანიზაციის იდენტიფიკაციისათვის, სადაც იყო წარდგენილი საპრიორიტეტო განაცხადი
- (44) – ღიზინის გამოქვეყნების თარიღი და ბიულეტენის ნომერი (პირველი პუბლიკაცია)

- (45) – საერთაშორისო ბიუროს მიერ დარეგისტრირებული ღიზინის გამოქვეყნების თარიღი და ბიულეტენის ნომერი
- (51) – ღიზინის საერთაშორისო კლასიფიკაცია (ლოკარნოს კლასიფიკაციის კლასი და ქვეკლასი)
- (54) – ღიზინის დასახელება
- (55) – ღიზინის გამოცხადება
- (57) – ღიზინის არსებითი ნიშნების აღწერა, ფერის ჩათვლით
- (58) – ყველა სახის ცვლილების შესახებ რეესტრში ჩანაწერის შეტანის თარიღი
- (62) – ადრინდელი განაცხადის, რეგისტრაციის ან სახეობის ნომერი და, თუ შესაძლებელია, წარდგენის თარიღი, გამოცალკევებული განაცხადის შემთხვევაში
- (71) – განმცხადებლის სახელი, გვარი (ქვეყნის კოდი), მისამართი
- (72) – ავტორის სახელი, გვარი ან დასახელება (ქვეყნის კოდი)
- (73) – პატენტმფლობელის სახელი, გვარი (ქვეყნის კოდი), მისამართი
- (74) – წარმომადგენლის სახელი, გვარი და მისამართი
- (81) – შესაბამისი მონაწილე მხარეები:
 - II. მონაწილე მხარეები, აღნიშნული 1960 წლის აქტის თანახმად
 - III. მონაწილე მხარეები, აღნიშნული 1999 წლის აქტის თანახმად
- (85) – მფლობელის მუდმივი საცხოვრებელი ადგილი
- (86) – მფლობელის მოქალაქეობა
- (87) – მფლობელის საცხოვრებელი ადგილი
- (88) – ქვეყანა, სადაც მფლობელს აქვს ნამდვილი და მოქმედი სამრეწველო ან საავტოო საწარმო

სასაქონლო ნიშნები

- (111) – რეგისტრაციის ნომერი
- (151) – რეგისტრაციის თარიღი
- (156) – რეგისტრაციის ვადის გაგრძელების თარიღი
- (181) – რეგისტრაციის ვადის გასვლის საფარული თარიღი
- (186) – ვადის გაგრძელების გასვლის საფარული თარიღი
- (141) – რეგისტრაციის მოქმედების ვადის გაუქმების თარიღი
- (210) – განაცხადის ნომერი
- (220) – განაცხადის შეტანის თარიღი
- (230) – სავაჭრო ნიშნის მონაცემები
- (260) – ნომერი განაცხადისა, რომელზედაც გამოკანონდა ექსპერტიზის დადებითი გადაწყვეტილება რეგისტრაციის შესახებ (გამოქვეყნების ნომერი)
- (310) – პირველი განაცხადის ნომერი
- (320) – პირველი განაცხადის შეტანის თარიღი
- (330) – პირველი განაცხადის მიმღები უროვნული ან რეგიონული უწყების ან ორგანიზაციის საიდენტიფიკაციო კოდი
- (51) – საქონლისა და მომსახურების საერთაშორისო კლასიფიკაცია სასაქონლო ნიშნის რეგისტრაციისათვის და/ან კლასიფიკირებული საქონლისა და/ან მომსახურების ჩამონათვალი
- (531) – სასაქონლო ნიშნის გამოცხადების თარიღი და/ან ელემენტების აღწერა სასაქონლო ნიშნის გამოცხადების თარიღის საერთაშორისო კლასიფიკაციის (ვენის კლასიფიკაცია) მიხედვით

- (540) – ნიშნის გამოცხადება
- (550) – სასაქონლო ნიშნის ტიპი ან სახეობა
- (580) – განაცხადსა და ნიშნის რეგისტრაციისთან დაკავშირებული ყველა სახის ცვლილებაზე ჩანაწერის შეტანის თარიღი
- (591) – ინფორმაცია განცხადებულ ფერებზე
- (731) – განმცხადებლის სახელი და მისამართი
- (732) – მფლობელის სახელი და მისამართი
- (740) – წარმომადგენლის სახელი და მისამართი
- (750) – მიმონწერის მისამართი
- (770) – ცვლილებაზე განმცხადებლის ან მფლობელის სახელი და მისამართი უფლების გადაცემის შემთხვევაში
- (771) – ცვლილებაზე განმცხადებლის ან მფლობელის სახელი და მისამართი უფლების გადაცემის გარეშე
- (791) – ლიცენზიაციის სახელი და მისამართი
- (793) – ლიცენზიის პირობები და/ან შეზღუდვაზე მიწინებვა (ლიცენზიის სახე, სალიცენზიო ხელშეკრულების ნომერი, სალიცენზიო ხელშეკრულების თარიღი, სალიცენზიო ხელშეკრულების მოქმედების ვადა)
- (800) – სასაქონლო ნიშნის რეგისტრაციის მონაცემები ნიშნის საერთაშორისო რეგისტრაციის მდრიდის ხელშეკრულებასთან დაკავშირებული პროტოკოლის მიხედვით (საერთაშორისო რეგისტრაციის ნომერი)

- (21) AP 0000 000000 – გამოგონებაზე განაცხადის ნომერი
- (10) AP 0000 0000 A – გამოგონებაზე განაცხადის გამოქვეყნების ნომერი (პირველი პუბლიკაცია)
- (11) P 0000 0000 B – გამოგონების პატენტის ნომერი (მეორე პუბლიკაცია)
- (21) API 0000 000000 – შემოტანილ პატენტზე განაცხადის ნომერი
- (11) PI 0000 0000 A – შემოტანილი პატენტის ნომერი (პირველი პუბლიკაცია)
- (21) AU 0000 000000 – სასარგებლო მოდელებზე განაცხადის ნომერი
- (10) AU 0000 000 U – სასარგებლო მოდელებზე განაცხადის გამოქვეყნების ნომერი (პირველი პუბლიკაცია)
- (11) U 0000 000 Y – სასარგებლო მოდელების პატენტის ნომერი (მეორე პუბლიკაცია)
- (21) AD 0000 000000 – ღიზინზე განაცხადის ნომერი
- (10) AD 0000 000 S – ღიზინზე განაცხადის გამოქვეყნების ნომერი (პირველი პუბლიკაცია)
- (11) D 0000 000 S – ღიზინის პატენტის ნომერი (მეორე პუბლიკაცია)

- M – სასაქონლო ნიშანი
- (210) AM 0000 000000 – განაცხადის ნომერი
- (260) AAM 0000 00000 A – განაცხადის გამოქვეყნების ნომერი
- (111) M 0000 00000 R – რეგისტრაციის ნომერი
- MMM0000 00000 Rn – მომდევნო ვადით რეგისტრაციის ნომერი, სადაც n=1, 2, 3...
- M 0000 00000 R(P) – რეგისტრაციის ნომერი ნიშანზე უფლების ნაწილობრივი გადაცემისას
- * – საქპატენტის სააპელაციო პალარის გადაწყვეტილების შემდეგ გამოქვეყნებული განაცხადის ნომერი
- ** – სასამართლოს გადაწყვეტილების შემდეგ გამოქვეყნებული განაცხადის ნომერი

გამოგონებებისა და სასარგებლო მოდელების საერთაშორისო კლასიფიკაციის იდენტიფიკაცია

- განყოფილება A – ადამიანის პირველადი მოთხოვნილების საგნები
- განყოფილება B – ტექნოლოგიური პროცესები; ტრანსპორტირება
- განყოფილება C – ქიმიკა; მეტალურგია
- განყოფილება D – საფეიქრო ნაწარმი; ქალაქი
- განყოფილება E – მშენებლობა; საბითონ საქმი; სტაციონარული ნაგებობები
- განყოფილება F – მექანიკა; განათება; გათბობა; იარაღი; ასაფეთქებელი საშუალებები
- განყოფილება G – ფიზიკა
- განყოფილება H – ელექტრონა

**ისმო-ს წევრი სახელმწიფოებისა და ორგანიზაციების აღნიშვნის
ორასოიანი კოდეზი
(ისმოს სტანდარტი ST.3)**

AD	ანდორა	GD	გრენადა	MY	მალაიზია
AE	არაბთა გაერთიანებული საამიროები	GE	საქართველო	MZ	მოზამბიკი
AF	ავღანეთი	GG	გენზი	NA	ნამიბია
AG	ანტიგუა და ბარბუდა	GH	განა	NE	ნიგერი
AI	ანგილია	GI	გიბრალტარი	NG	ნიგერია
AL	ალბანეთი	GL	გრენლანდია	NI	ნიჟარაგუა
AM	სომხეთი	GM	გამბია	NL	ნიდერლანდები
AN	ანტილის კუნძულები (ნიდერლანდები)	GN	გვინეა	NO	ნორვეგია
AO	ანგოლა	GQ	ეკვატორული გვინეა	NP	ნეპალი
AP	ინტელექტუალური საკუთრების აფრიკის რეგიონალური ორგანიზაცია (ARIPO)	GR	საბერძნეთი	NR	ნაურუ
AR	არგენტინა	GS	სამხრეთი ჯორჯია და სამხრეთი სენდვიჩის კუნძულები	NZ	ახალი ზელანდია
AT	ავსტრია	GT	გვატემალა	OA	აფრიკის ინტელექტუალური საკუთრების ორგანიზაცია (OAPI)
AU	ავსტრალია	GW	გვინეა-ბისაუ	OM	ომანი
AW	არუბა	GY	გაიანა	PA	პანამა
AZ	აზერბაიჯანი	HK	ჰონგ კონგი	PE	პერუ
BA	ბოსნია და ჰერცეგოვინა	HN	ჰონდურასი	PG	პაპუა-ახალი გვინეა
BB	ბარბადოსი	HR	ხორვატია	PH	ფილიპინები
BD	ბანგლადეში	HT	ჰაიტი	PK	პაკისტანი
BE	ბელგია	HU	უნგრეთი	PL	პოლონეთი
BF	ბურკინა-ფასო	IB	ინტელექტუალური საკუთრების მსოფლიო ორგანიზაციის (ისმო, WIPO) საერთაშორისო ბიურო	VE	ვენესუელა
BG	ბულგარეთი	ID	ინდონეზია	VG	ვირჯინის კუნძულები (ბრიტანეთი)
BH	ბაჰრეინი	IE	ირლანდია	PY	პარაგვაი
BI	ბურუნდი	IL	ისრაელი	QA	კატარი
BJ	ბენინი	IM	მენის კუნძული	QZ	ევროპის თანამეგობრობის მცენარეთა ჯიშების უწყება (CPVO)
BM	ბერმუდის კუნძულები	IN	ინდოეთი	RO	რუმინეთი
BN	ბრუნეი-დარუსალამი	IQ	ირაკი	RS	სერბია
BO	ბოლივია	IR	ირანის ისლამური რესპუბლიკა	RU	რუსეთის ფედერაცია
BR	ბრაზილია	IS	ისლანდია	RW	რუანდა
BS	ბაჰამის კუნძულები	IT	იტალია	SA	საუდის არაბეთი
BT	ბჰუტანი	JE	ჯეზი	SB	სოლომონის კუნძულები
BV	ბუვეტის კუნძულები	JM	იამაიკა	SC	სეიშელის კუნძულები
BW	ბოტსვანა	JO	იორდანია	SD	სუდანი
BX	ბენელუქსის ინტელექტუალური საკუთრების უწყება (BOIP)	JP	იაპონია	SE	შვედეთი
BY	ბელორუსია	KE	კენია	SG	სინგაპური
BZ	ბელისი	KG	ყირგიზეთი	SH	წმინდა ჰელენის კუნძული
CA	კანადა	KH	კამბოჯა	SI	სლოვენია
CD	კონგოს დემოკრატიული რესპ.	KI	კირიბატი	SK	სლოვაკია
CF	ცენტრალური აფრიკის რესპ.	KM	კომორის კუნძულები	SL	სიერა-ლეონე
CG	კონგო	KN	სენტ კიტსი და ნევისი	SM	სან-მარინო
CH	შვეიცარია	KP	კორეის სახალხო დემოკრატიული რესპუბლიკა	SN	სენეგალი
CI	კოტ-დ'ივუარი	KR	კორეის რესპუბლიკა	SO	სომალი
CK	კუკის კუნძულები	KW	კუვეიტი	SR	სურინამი
CL	ჩილე	KY	კაიმენის კუნძულები	ST	სან-ტომე და პრინსიპი
CM	კამერუნი	KZ	ყაზახეთი	SV	სალვადორი
CN	ჩინეთი	LA	ლაოსი	SY	სირია
CO	კოლუმბია	LB	ლიბანი	SZ	სვაზილენდი
CR	კოსტა-რიკა	PT	პორტუგალია	TC	თურქის და კაიკოსის კუნძულები
CU	კუბა	PW	პალაუ	TD	ჩადი
CV	მწვანე კონცხის კუნძულები	LC	სენტ-ლუსია	TG	ტოგო
CY	კვიპროსი	LI	ლიხტენშტაინი	TH	ტაილანდი
CZ	ჩეხეთის რესპუბლიკა	LK	შრი-ლანკა	TJ	ტაჯიკეთი
DE	გერმანია	LR	ლიბერია	TL	ტიმოლ-ლესტე
DJ	ჯიბუტი	LS	ლესოტო	TM	თურქმენეთი
DK	დანია	LT	ლიტვა	TN	ტუნისი
DM	დომინიკა	LU	ლუქსემბურგი	TO	ტონგა
DO	დომინიკელთა რესპუბლიკა	LV	ლატვია	TR	თურქეთი
DZ	ალჟირი	LY	ლიბია	TT	ტრინიდადი და ტობაგო
EA	ევრაზიის საპატენტო ორგანიზაცია (EAPO)	MA	მაროკო	TV	ტუვალუ
EC	ეკვადორი	MC	მონაკო	TW	ტაივანი, ჩინეთის პროვინცია
EE	ესტონეთი	MD	რესპუბლიკა მოლდოვა	TZ	ტანზანია
EG	ეგვიპტე	ME	ჩერნოგორია (მონტენეგრო)	UA	უკრაინა
EH	დასავლეთი საჰარა	MG	მადაგასკარი	UG	უგანდა
EM	შინაგანი ბაზრის ჰარმონიზაციის უწყება (სასაქონლო ნიშნები და სამრეწველო ნიშნები (OHIM) ევროპის საპატენტო უწყება (EPO))	MK	მაკედონია ყოფილი იუგოსლავიის რესპუბლიკა	US	ამშ
EP	ევროპის საპატენტო უწყება (EPO)	ML	მალე	UY	ურუგვაი
ER	ერიტრეა	MM	მიანმა	UZ	უზბეკეთი
ES	ესპანეთი	MN	მონღოლეთი	VA	ვატიკანი
ET	ეთიოპია	MO	მაკაო	VC	სანტ-ვინსენტი და გრენადინები
FI	ფინეთი	MP	ჩრდ. მარიანას კუნძულები	VN	ვიეტნამი
FJ	ფიჯი	MR	მავრიტანია	VU	ვანუატუ
FK	ფოლკლენდის კუნძულები	MS	მოსკერავტი	WO	WIPO-ინტელექტუალური საკუთრების მსოფლიო ორგანიზაცია
FO	ფარერის კუნძულები	MT	მალტა	WS	სამოა
FR	საფრანგეთი	MU	მავრიკია	XN	ნორდული საპატენტო ინსტიტუტი (NPI)
GA	გაბონი	MV	მალდივის კუნძულები	YE	იემენი
GB	დიდი ბრიტანეთი	MW	მალავი	ZA	სამხრეთ აფრიკა
GC	სპარსეთის ყურის არაბული სახელმწიფოების თანამშრომლობის საბჭოს უწყება (GCC)	MX	მექსიკა	ZM	ზამბია
				ZW	ზიმბაბვე

შ ი ნ ა ა რ ს ი

გამოქვეყნებული ოქმი	3
გამოგონებები	
• განაცხადები, რომლებზეც გამოტანილია გადაწყვეტილება პატენტის გაცემის შესახებ	4
• გამოგონების პატენტი	5
სასარგებლო მოდელები	
• სასარგებლო მოდელების პატენტები	6
დიზაინები	
• რეგისტრირებული დიზაინები	7
• დიზაინები, რომლებიც რეგისტრირებულია საერთაშორისო ბიუროში საქართველოს ტერიტორიაზე უფლებათა გავრცელების მოთხოვნით	8
სასაქონლო ნიშნები	
• ეროვნული პროცედურით შემოტანილი განაცხადები, რომლებზეც გამოტანილია გადაწყვეტილება რეგისტრაციის შესახებ	15
• რეგისტრირებული სასაქონლო ნიშნები	39
• დაჩქარებული პროცედურით რეგისტრირებული სასაქონლო ნიშნები	43
• საერთაშორისო სასაქონლო ნიშნები, რომლებზეც გამოტანილია გადაწყვეტილება დაცვის მინიჭების შესახებ	49
• საერთაშორისო სასაქონლო ნიშნები, რომლებსაც მიენიჭათ დაცვა საქართველოში	90
საქონლის ადგილწარმოშობის დასახელება	
საქონლის ადგილწარმოშობის დასახელების რეგისტრაციაში ცვლილების შეტანა	95
ოფისიალური შეტყობინებები	
გამოგონებები	
• პატენტების მოქმედების აღდგენა	97
• პატენტების გაუქმება აღდგენის უფლებით	97
• პატენტების მოქმედების აღდგენის ვადის ამოწურვა	99
სასარგებლო მოდელები	
• პატენტების მოქმედების აღდგენა	100
• პატენტების მოქმედების აღდგენის ვადის ამოწურვა	101
• უფლებების გადაცემა	101
დიზაინები	
რეგისტრაციის გაუქმება	102
სასაქონლო ნიშნები	
• რეგისტრაციის მოქმედების ვადის გაგრძელება	103
• უფლებების სრული გადაცემა	106
• მფლობელის სახელის და/ან მისამართის ცვლილება	107
• სასაქონლო ნიშნის რეგისტრაციის შეწყვეტა	108
სისტემური საძიებლები	
გამოგონებები	112
სასარგებლო მოდელები	113
დიზაინები	113
სასაქონლო ნიშნები	115

გამოქვეყნებული ობიექტები

გამომცემები

- განაცხადები, რომლებზეც გამოტანილია გადაწყვეტილება პატენტის გაცემის შესახებ: 14035; 14622
- პატენტები: 6971

სასარგებლო მოდელები

- პატენტები: 2007-2008

ლიცენზიები

- რეგისტრირებული ღირსიანებები: 804-807
- ღირსიანები, რომლებიც რეგისტრირებულია სავაჭრო ნიშნის ბიუროში საქართველოს ტერიტორიაზე გავრცელების მოთხოვნით: 200124; 103369; 100186

სასაქონლო ნიშნები

- ეროვნული პროცედურით შემოტანილი განაცხადები: 94169; 95028, 95029; 95362*; 98673; 98962; 99194; 99299; 99302; 99306, 99307; 99311; 99327, 99328; 99335, 99336; 99349; 99352; 99367; 99430; 99434; 99441; 99444, 99445; 99452-99456; 99460; 99463; 99501; 99517; 99672; 99759; 99761; 99774; 99936, 99937; 99941, 99942; 99944, 99945; 99953, 99954; 99990; 99992-99999
- რეგისტრირებული სასაქონლო ნიშნები: 31116-31153
- დაქარაზებული პროცედურით რეგისტრირებული სასაქონლო ნიშნები: 31101-31115; 31154-31158
- სავაჭრო ნიშნის სასაქონლო ნიშნები, რომლებზეც გამოტანილია გადაწყვეტილება დაცვის მიღების შესახებ: 95251; 95753; 97576; 97613; 97916; 98135; 98263; 98463, 98464; 98466, 98467; 98495, 98496; 98502; 98504; 98507; 98509-98511; 98514-98522; 98526-98528; 98531; 98533-98538; 98540; 98542, 98543; 98622-98625; 98628-98633; 98700; 98705; 98707, 98708; 98711; 98715; 98717; 98719-98722; 98724-98726; 98728-98732; 98734; 98750; 98753, 98754; 98834-98836; 98913, 98914; 98922-98927; 98929-98932; 98934-98937; 98939-98941; 99098; 99217; 99536
- სავაჭრო ნიშნის სასაქონლო ნიშნები, რომლებსაც მიენიჭა დაცვა საქართველოში: 92288; 93285; 93287; 93362, 93363; 95761; 95768; 95955; 96210; 96825, 96826; 96830; 96930; 96944, 96945; 96948; 96964; 96966, 96967; 96972; 96983; 96987; 97064; 97093, 97094; 97134; 97153; 97234-97236; 97241; 97279, 97280; 97325; 97327-97332; 97334; 97336; 97338-97340; 97342, 97343; 97493; 97498; 97514; 97557, 97558; 97560; 97562- 97567; 97572, 97573; 97664; 97666; 97668

საქონლის აღვილწარმოების დასახელება

საქონლის აღვილწარმოების დასახელების რეგისტრაციაში ცვლილების შეტანა

გამომგონებები

ბანასხადები, რომლებზეც გამოტანილია გადაწყვეტილება პატენტის გასემის შესახებ

გადაწყვეტილების გასაჩივრება შესაძლებელია საქპატენტის სააპელაციო პალატაში გამო-
ქვეყნებიდან 3 თვის ვადაში ან მცხეთის რაიონული სასამართლოს ადმინისტრაციულ საქმეთა
კოლეგიაში 1 თვის ვადაში (მის.: ქ. მცხეთა, სამხედროს ქ. №17).

ბანყოფილება A

A 61

(10) AP 2019 14035 A (51) Int. Cl. (2006)
A 61 K 9/32
A 01 N 33/08

(21) AP 2014 14035 (22) 2014 06 17

(31) 61/835,965

(32) 2013 06 17

(33) US

(71) რაპტორ ფარმასიუტიკალზ, ინკ. (US)
7 ჰემილტონ ლენდინგ, სვიტ 100, ნოვატო,
კალიფორნია 94949 (US)

(72) კეტლინ პაუელი (US);
რამეშ მუტავარაპუ (US)

(74) შალვა გვარამაძე

(85) 2016 01 12

(86) PCT/US2014/042607, 2014 06 17

(54) **დაყოვნებული გამოთავისუფლების
ცისტეამინის ბრანულეების შემადგენ-
ლობა და მისი მიღების და გამოყენების
ხერხები**

(57) დოზური ფორმა შეიცავს ცისტეამინის
გადავადებული გამოთავისუფლების გრანუ-
ლებს. გრანულა შედგება ცისტეამინისა და
შემკვრელის შემცველი გულისგან და
ენტეროსოლუბილური მემბრანისგან.

მუხლები: 1 დამოუკიდებელი
22 დამოკიდებული

(72) იენს კატეტი (SE);

ჰეიდი, ლოპეზ, დე დიეგო (DK);

კიმ, ლასე კრისტენსენი (DK);

რენე ჰოლმი (DK)

(74) თამაზ შილაკაძე

(85) 2017 11 10

(86) PCT/EP2016/060540, 2016 05 11

(54) **ვორტიოქსეტინის პიროგლუტამატი**

(57) ვორტიოქსეტინის პიროგლუტამატის მა-
რილი და ფარმაცევტული კომპოზიციები მათ
საფუძველზე.

მუხლები: 12 დამოუკიდებელი
4 დამოკიდებული

ფიგურა: 14

(10) AP 2019 14622 A (51) Int. Cl. (2006)

A 61 K 31/495

A 61 P 25/24

A 61 P 25/28

A 61 P 25/18

C 07 D 295/096

C 07 D 207/28

(21) AP 2016 14622 (22) 2016 05 11

(31) PA 2015 00284

(32) 2015 05 13

(33) DK

(71) ჰ. ლუნდბეკ ა/ს (DK)

ოტილიავეი 9, DK-2500 ვალბი, დანია (DK)

სასარგებლო მოდელები
სასარგებლო მოდელის კატეგორიები

ბანყოფილება A

A 01

(11) U 2019 2008 Y (51) Int. Cl. (2006)
A 01 C 23/00

(10) AU 2018 14419 U (44) 23(507)/2018

(21) AU 2017 14419

(22) 2017 02 10

(24) 2017 02 10

(73) ლუხუმ ჭელიძე (GE)

ნიკეას ქ. 32/3, 4600, ქუთაისი (GE);

რანი ჭაბუკიანი (GE)

სოლომონ I-ის I შეს. 3, 4600,

ქუთაისი (GE);

სოსო თავბერიძე (GE)

გუგუნავას ქ. 22, 4600, ქუთაისი (GE);

ემზარ კილასონია (GE)

ლესელიძის ქ. 1, 4600, ქუთაისი (GE)

(72) ლუხუმ ჭელიძე (GE);

რანი ჭაბუკიანი (GE);

სოსო თავბერიძე (GE);

ემზარ კილასონია (GE)

(74) არჩილ გუგუნაძე

(54) **მცენარეთა ტანთაშორის ნიადაგის**
ბამანოციმეზული მოწყობილობა

აიპ „საქართველოს აგრარული უნივერსი-
ტეტი“ (GE)

დ. აღმაშენებლის ხეივანი 240, 0131,

თბილისი (GE)

(72) თამარ თურმანიძე (GE);

ლევან გულუა (GE);

მერაბ ჟღენტო (GE)

(54) **მოცვის ნედლად შენახვის ხერხი**

A 23

(11) U 2019 2007 Y (51) Int. Cl. (2006)
A 23 B 7/00

(10) AU 2018 14621 U (44) 22(506)/2018

(21) AU 2017 14621

(22) 2017 11 07

(24) 2017 11 07

(73) მერაბ ჟღენტო (GE)

ტერევერკოს ქ. 36, ბ. 49, თბილისი (GE);

ლევან გულუა (GE)

ა. მირცხულავას ქ. 3ა, ბ. 37,

თბილისი (GE);

თამარ თურმანიძე (GE)

დ. თავდადებულის ქ. 41/16, ბ. 20,

დიდი დილომი, თბილისი (GE);

სსიპ „შოთა რუსთაველის ეროვნული

სამეცნიერო ფონდი“ (GE)

მ. ალექსიძის ქ. 1, 0193, თბილისი (GE);

ლიზაინები

რეგისტრირებული ლიზაინები

(11) D 2019 806 S

(10) AD 2019 1053 S

(21) AD 2018 1053

(22) 2018 09 03

(24) 2018 09 03

(28) 1

(18) 2023 09 03

(31) 3-2018-00415

(32) 2018 03 02

(33) VN

(73) ვინფასტ ტრეიდიგ ენდ პროდაქშენ ლიმიტიდ ლაიაბილითი კომპანი (VN) ღინჰ ვუ-კეტ ჰაი ეკონომიკ ზონ, კეტ ჰაი აილანდ, კეტ ჰაი თაუნ, კეტ ჰაი დისტრიკტ, ჰაი ფონგ სიტი, ვიეტნამი (VN)

(72) პიგუძი მატეო (IT);

ბონცანიგო კარლო ალესანდრო ტულო მარია (IT);

ეპიფანი ნაძარენო (IT)

(74) შალვა გვარამაძე (GE)

(54) ავტომობილი

(51) 12-08

(44) 2(510)/2019

(73) გიორგი ქეზურია (GE)

სოფიკო ჭიაურელის ქ. 16, 0179, თბილისი, საქართველო (GE)

(72) გიორგი ქეზურია (GE)

(54) 1.-2. მზის სათბალები

(11) D 2019 804 S

(10) AD 2019 1047 S

(21) AD 2018 1047

(22) 2018 07 18

(24) 2018 07 18

(28) 12

(18) 2023 07 18

(73) შპს „ვინტექპრო“ (GE)

სანაპიროს ქ. 2ა, თბილისი, 0105, საქართველო (GE)

(72) ლუკა ანანიძე (GE)

(74) შალვა გვარამაძე (GE)

(54) 1.-11. შანჯრის პროფილები, 12. შანჯარა

(51) 25-01; 25-02

(44) 2(510)/2019

(11) D 2019 807 S

(10) AD 2019 1055 S

(21) AD 2018 1055

(22) 2018 09 03

(24) 2018 09 03

(28) 1

(18) 2023 09 03

(31) 3-2018-00432

(32) 2018 03 02

(33) VN

(73) ვინფასტ ტრეიდიგ ენდ პროდაქშენ ლიმიტიდ ლაიაბილითი კომპანი (VN) ღინჰ ვუ-კეტ ჰაი ეკონომიკ ზონ, კეტ ჰაი აილანდ, კეტ ჰაი თაუნ, კეტ ჰაი დისტრიკტ, ჰაი ფონგ სიტი, ვიეტნამი (VN)

(72) ფილიპო პერინი (IT)

(74) შალვა გვარამაძე (GE)

(54) ავტომობილი

(51) 12-08

(44) 2(510)/2019

(11) D 2019 805 S

(10) AD 2019 1049 S

(21) AD 2018 1049

(22) 2018 08 01

(24) 2018 08 01

(28) 2

(18) 2023 08 01

(51) 16-06

(44) 2(510)/2019

ლიზანიები, რომლებიც რეგისტრირებულია სავაჭრო ბიუროში საქართველოს ტერიტორიაზე უფლებათა გავრცელების მოთხოვნით

გადაწვევების გასახივრება შესაძლებელია საქპატენტის სააპელაციო პალატაში გამოქვეყნებიდან 3 თვის ვადაში ან მცხეთის რაიონული სასამართლოს ადმინისტრაციულ საქმეთა კოლეგიაში 1 თვის ვადაში (მის.: ქ. მცხეთა, სამხედროს ქ. №17).

- (11) **DM/200 124** **(51) 11-01**
- (15) 2018 12 10 (44) 09/2019 (2019 03 01)
- (22) 2018 12 10
- (28) 3
- (73) HARRY WINSTON SA
Chemin Du Tourbillon 8, 1228 Plan-Les-Ouates (CH)
- (85) CH
- (86) CH
- (87) CH
- (88) CH
- (89) CH
- (81) IL, BZ, MA III, UA, AM, AL, AZ, ME, MD, MC, SG, MN, NO, BA, OM, GE, MK, TR, LI, KG, GB, TN, EM, CH
- (72) 2-3 Rie YATSUGI-KANG
C/o Harry Winston Inc.
718 Fifth Avenue, 10019 New York (US);
1 Delphine ABDOURAHIM
C/o Harry Winston Inc.
718 Fifth Avenue, 10019 New York (US)
- (74) The Swatch Group AG (The Swatch Group SA) (The Swatch Group Ltd.)
Faubourg Du Lac 6, 2501 BIEL/BIENNE (CH)
- (54) 1. Necklace, 2. Earring, 3. Finger ring
- (55)

1.1



1.2



1.3



2.1



2.2



2.3



2.4



2.7



2.8



2.5



2.6



3.1



3.2



3.3



3.4



3.5



3.6



3.7



3.8



(11) DM/103 369

(51) 14-02

(15) 2018 08 28

(44) 09/2019 (2019 03 01)

(22) 2018 08 28

(28) 2

(73) SWATCH AG (SWATCH SA) (SWATCH LTD.)

94, Rue Jakob Stämpfli, CH-2502 Biel/Bienne (CH)

(85) CH

(86) CH

(87) CH

(88) CH

(89) CH

(81) II. BZ, MA III. AL, AM, AZ, BA, CH, EM, GE, KG, LI, MC, MD, ME, MK, MN, NO, OM, SG, TN, TR, UA

(72) 1 Christoph Stauber

Stauffacherstrasse 106, 8004 Zürich (CH);

2 Ernest Anthony Deane

Länggasse 85, 2500 Biel/Bienne (CH)

(74) The Swatch Group AG (The Swatch Group SA) (The Swatch Group Ltd.)

Faubourg Du Lac 6, CH-2501 Biel/Bienne (CH)

(54) 1. Display screen with graphical user interface, 2. Graphical user interface for display panel

(55)



(11) DM/100 186

(51) 10-07

(15) 2018 03 06

(44) 10/2019 (2019 03 08)

(22) 2018 03 06

(28) 3

(73) TISSOT SA (TISSOT AG) (TISSOT LTD)

Chemin Des Tourelles 17, CH-2400 Le Locle (CH)

(85) CH

(86) CH

(87) CH

(88) CH

(89) CH

(81) IL, BZ, MA III, AL, AM, AZ, BA, CH, EM, GE, KG, LI, MD, ME, MK, MN, OM, SG, TN, TR

(72) Fiona MATTHEY

Rue Neuve 3, 2300 La Chaux-de-Fonds (CH)

(74) The Swatch Group AG (The Swatch Group SA) (The Swatch Group Ltd.)

Faubourg Du Lac 6, CH-2501 Biel/Bienne (CH)

(46) 2019-03-06

(54) 1. Watch case, 2. Watch dials, 3. Watch dials

(55)

1.1

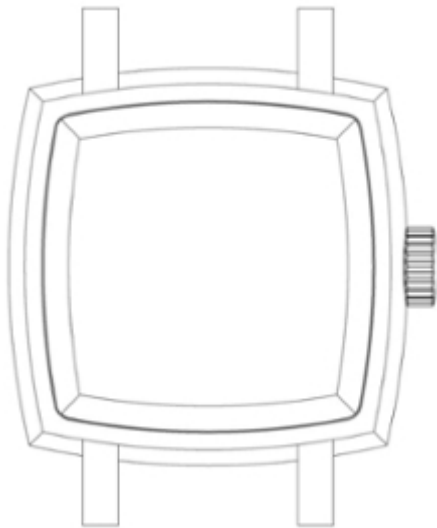

1.2

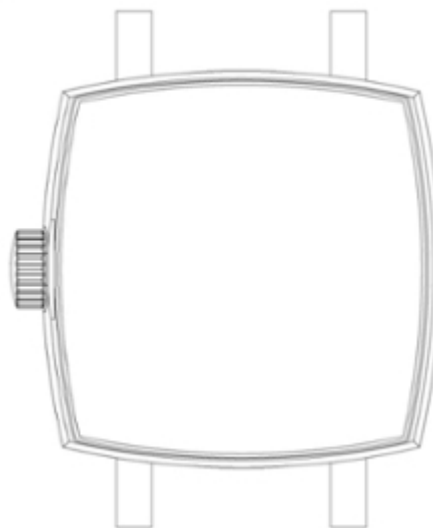

1.3



1.4



1.5



1.6



1.7

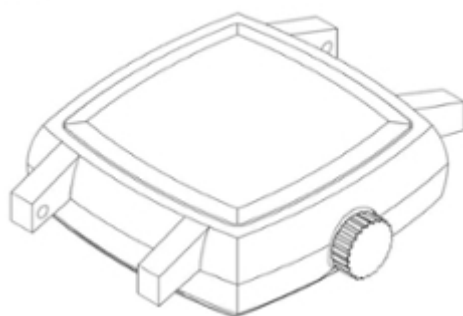

2.1



2.2

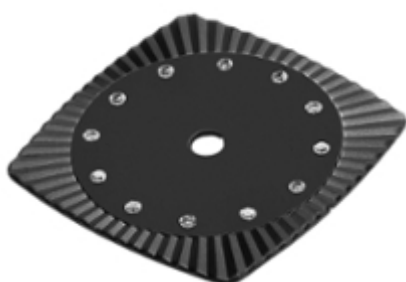

3.1

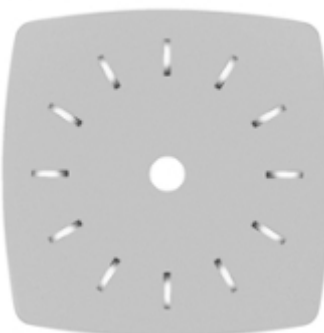

3.2

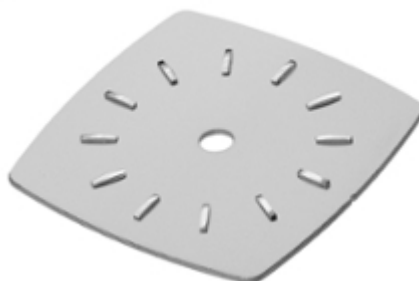

სასაქონლო ნიშნები

ეროვნული პროცედურით შემოტანილი განაცხადები, რომლებზეც გამოტანილია გადაწყვეტილება რეგისტრაციის შესახებ

გადაწყვეტილების გასაჩივრება შესაძლებელია საქპატენტის სააპელაციო პალატაში გამოქვეყნებიდან 3 თვის ვადაში ან მცხეთის რაიონული სასამართლოს ადმინისტრაციულ საქმეთა კოლეგიაში 1 თვის ვადაში (მის.: ქ. მცხეთა, სამხედროს ქ. №17).

(260) AM 2019 94169 A

(210) AM 94169

(220) 12 09 2017

(731) „ვიტა სან“ ლტდ

სუთ 1, 2 სტეიშენ ქორტ, თაუნშიდ როუდ,
ლონდონი, გაერთიანებული სამეფო

(740) ნუგზარ ქსოვრელი

(540)

FINER

(511)

5 – მავნე ცხოველების გასანადგურებელი საშუალებები; პერბიციდები.

(260) AM 2019 95028 A

(210) AM 95028

(220) 15 10 2018

(731) შპს „აი სი არ ქეითერინგი“

დ. აღმაშენებლის ხეივანი მე-12 კმ.,
სავაჭრო და ბიზნეს ცენტრი „ჩემი სახლი“
სართ. I, დიღმის სასწავლო-საცდელი
მეურნეობის ტერიტორია, 0159, თბილისი,
საქართველო

(740) მარიამ გობეჯიშვილი

(540)



(591) შავ-თეთრი

(531) 26.01.04; 26.01.19; 28.19

(511)

41 – კვების უზრუნველყოფის სფეროში დასაქმებულთა და დასაქმების მსურველთა მომზადება/გადამზადება.

43 – კვებით უზრუნველყოფა (რესტორანი, კაფე, სწრაფი კვება, ფურშეტით მომსახურება, ქეითერინგი).

(260) AM 2019 95029 A

(210) AM 95029

(220) 15 10 2018

(731) შპს „აი სი არ ქეითერინგი“

დ. აღმაშენებლის ხეივანი მე-12 კმ.,
სავაჭრო და ბიზნეს ცენტრი „ჩემი სახლი“
სართ. I, დიღმის სასწავლო-საცდელი
მეურნეობის ტერიტორია, 0159, თბილისი,
საქართველო

(740) მარიამ გობეჯიშვილი

(540)



(591) შავ-თეთრი

(531) 26.01.04; 26.01.19; 27.05.01

(511)

41 – კვების უზრუნველყოფის სფეროში დასაქმებულთა და დასაქმების მსურველთა მომზადება/გადამზადება.

43 – კვებით უზრუნველყოფა (რესტორანი, კაფე, სწრაფი კვება, ფურშეტით მომსახურება, ქეითერინგი).

(260) AM 2019 95362 A*

(210) AM 95362

(220) 05 12 2017

(731) ამაზონ იუროპ კორ ს.ა.რ.ლ.

5, რიუ პლეტი, L-2338, ლუქსემბურგი

(740) თამაზ შილაკაძე

(540)

ECHO

(591) შავ-თეთრი

(511)

35 – ინტერაქტიურ რეჟიმში საცალო ვაჭრობის მაღაზიების მომსახურება მესამე პირების სხვადასხვა სამომხმარებლო საქონლით; საცალო ვაჭრობის მაღაზიების მომსახურება მესამე პირების სხვადასხვა სამომხმარებლო საქონლით; საცალო ვაჭრობა და ინტერაქტიური საცალო ვაჭრობა დაკავშირებული წიგნებთან, სამომხმარებლო ელექტრონიკასთან, საკვებთან, ღვინოსა და სასმელებთან, სამზარეულოს ნაწარმთან,

წმენდისა და დასუფთავების ნაწარმთან, სამზარეულოს ჭურჭელთან, საყოფაცხოვრებო საქონელთან, ტანსაცმელთან, პირადი მოვლის ნაწარმთან, შინაური ცხოველების ნაწარმთან, სპორტულ საქონელთან, საღაშქრო აღჭურვილობასთან, სათამაშოებთან, საიუველირო ნაწარმთან, ყვავილებთან, ფეხსაცმელთან და თავსაბურავთან.

(260) AM 2019 98673 A

(210) AM 98673

(220) 24 07 2018

(731) შპს „სისი ელ ეი“

ს. ცინცაძის ქ. 26, სად. 3, სარ. 3,

ბ. 3-01, ბლოკი II, ვაკე-საბურთალოს

რაიონი, 0160, თბილისი, საქართველო

(540)

ლობოტი

(591) შავ-თეთრი

(511)

35 – რეკლამა; მართვა საქმიან სფეროში; აღმინისტრირება საქმიან სფეროში; საოფისე სამსახური.

42 – სამეცნიერო და ტექნოლოგიური მომსახურება და მასთან დაკავშირებული კვლევა და დამუშავება; სამრეწველო ანალიზისა და სამეცნიერო კვლევასთან დაკავშირებული მომსახურება; კომპიუტერის ტექნიკური და პროგრამული უზრუნველყოფის დამუშავება და სრულყოფა.

45 – იურიდიული მომსახურება; საკუთრების ან ინდივიდუალურ პირთა დაცვის სამსახური; ინდივიდუალურ პირთა მოთხოვნილებების დასაკმაყოფილებლად სხვა პირთა მიერ გაწეული პერსონალური და სოციალური მომსახურება.

(260) AM 2019 98962 A

(210) AM 98962

(220) 10 08 2018

(731) შპს „ლიტვური საცხობი +“

თ. ერისთავის ქ. 1, 0192, თბილისი,

საქართველო

(540)



(591) მწვანე, თეთრი, წითელი, ყვითელი, შავი, ყავისფერი

(531) 02.01.02; 02.01.04; 02.01.20; 03.03.01; 03.03.17; 05.07.02; 25.01.01; 25.01.25; 28.19; 29.01.15

(511)

30 – ლიტვური წარმოშობის ან ლიტვური ტექნოლოგიით დამზადებული პურ-ფუნთუშეული და საკონდიტრო ნაწარმი.

35 – რეკლამა; მართვა საქმიან სფეროში; აღმინისტრირება საქმიან სფეროში; საოფისე სამსახური.

(260) AM 2019 99194 A

(210) AM 99194

(220) 06 09 2018

(731) ვინდჰამ პოტელს ენდ რეზორტს, ლღკ 22 სილვან ვეი, პარსიპანი, ნიუ-ჯერზი 07054, აშშ

(740) თამაზ შილაკაძე

(540)

WYNDHAM GRAND

(591) შავ-თეთრი

(511)

43 – საკურორტო და ტურისტული ზონების სასტუმროებში, სასტუმროებში და მოტელებში საცხოვრებლით უზრუნველყოფა და რესტორნების მომსახურება; აპარტამენტებში საცხოვრებლით უზრუნველყოფა; მესამე პირებისათვის საცხოვრებლის დაჯავშნა; მომსახურება დაკავშირებული საცხოვრებლით უზრუნველყოფასა და საცხოვრებლის დაჯავშნასთან.

(260) AM 2019 99299 A

(210) AM 99299

(220) 07 09 2018

(731) ვჰგ (ჯერზი) ლიმიტიდ

13-14 ესკლანადა, JE1 IEE სენტ-პელიერი, ჯერზი

(740) თამაზ შილაკაძე

(540)

TRYP

(591) შავ-თეთრი

(511)

43 – საკურორტო და ტურისტული ზონების სასტუმროებში, სასტუმროებში და მოტელებში საცხოვრებლით უზრუნველყოფა და რესტორნების მომსახურება; აპარტამენტებში საცხოვრებლით უზრუნველყოფა; მესამე პირებისათვის საცხოვრებლის დაჯავშნა; მომსახურება დაკავშირებული საცხოვრებლით უზრუნველყოფასა და საცხოვრებლის დაჯავშნასთან.

(260) AM 2019 99302 A
 (210) AM 99302
 (220) 2018 09 07
 (731) შპს „საფეხბურთო კლუბი დინამო თბილისი“
 ბ.პაიჭაძის ქ. 11, 0159, თბილისი, საქართველო
 (740) გიორგი თაქთაქიშვილი
 (540)

ჩვენი ქალაქი, ჩვენი გუნდი!
OUR CITY, OUR TEAM!

(591) მუქი ლურჯი
 (531) 28.19; 29.01.04
 (511)

14 – კეთილშობილი ლითონები და მათი შენადნობები, მათგან დამზადებული ან დაფარული ნაკეთობა, რომელიც არ მიეკუთვნება სხვა კლასებს; საიუველირო ნაწარმი, ძვირფასი ქვები; საათები და სხვა ქრონომეტრული ხელსაწყოები.

16 – ქაღალდი, მუყაო და მათი ნაკეთობა, რომელიც არ მიეკუთვნება სხვა კლასებს; ნაბეჭდი პროდუქცია; მასალები საამკინძაო სამუშაოებისათვის; ფოტოსურათები; საწერ-ქაღალდის საქონელი; საკანცელარიო და საყოფაცხოვრებო დანიშნულების მწებავი ნივთიერებები; მხატვართა საკუთნო; ფუნჯები; საბეჭდი მანქანები და ოფისის საკუთნო (ავეჯის გარდა); სასწავლო მასალა და თვალსაჩინოება (ხელსაწყოების გარდა); პლასტმასის შესაფუთი მასალა (რომელიც არ მიეკუთვნება სხვა კლასებს); შრიფტი; ტიპოგრაფიული კლიშე.

18 – ტყავი და ტყავის იმიტაცია, მათი ნაწარმი, რომელიც არ მიეკუთვნება სხვა კლასებს; ცხოველთა ტყავი; სამგზავრო სკივრები, ჩემოდნები; წვიმისა და მზის ქოლგები და ხელჯოხები; შოლტები, მათრახები, ცხენის აღკაზმულობა და სასარაჯე ნაკეთობა.

21 – საოჯახო და სამზარეულო ჭურჭელი და ჭურჭლეული (კეთილშობილი ლითონებისაგან დამზადებულის ან დაფარულის გარდა); სავარცხლები და ღრუბლები; ჯაგრისები (ფუნჯების გარდა); მასალები ჯაგრისის ნაკეთობისათვის; სამარჯვები წმენდისა და დასუფთავებისათვის; ლითონის ნეჭა; დაუმუშავებელი ან ნახევრად-დამუშავებული მინა (სამშენებლო მინის გარდა); მინის, ფაიფურისა და ქაშანურის ნაკეთობა, რომელიც არ მიეკუთვნება სხვა კლასებს.

24 – ქსოვილები და საფეიქრო ნაწარმი, რომელიც არ მიეკუთვნება სხვა კლასებს; საბნები, გადასაფარებლები და სუფრები.

25 – ტანსაცმელი, ფეხსაცმელი, თავსაბურავი.

28 – თამაშობები, სათამაშოები; საქონელი ტანვარჯიშისა და სპორტისათვის, რომელიც არ მიეკუთვნება სხვა კლასებს; ნაძვისხის მორთულობა.

35 – რეკლამა; მართვა საქმიან სფეროში; ადმინისტრირება საქმიან სფეროში; საოფისე სამსახური.

41 – აღზრდა; სასწავლო პროცესის უზრუნველყოფა; გათობა; სპორტული და კულტურულ-საგანმანათლებლო ღონისძიებების ორგანიზება.

(260) AM 2019 99306 A
 (210) AM 99306
 (220) 07 09 2018
 (731) ექსონ მობილ კორპორეიშნ
 5959 ლას კოლინას ბუღვარი, ირვინგი,
 ტექსასის შტატი 75039-2298, აშშ
 (740) შალვა გვარამაძე
 (540)

MOBIL 1

(591) შავ-თეთრი
 (511)

1 – სამრეწველო, სამეცნიერო დანიშნულების და ფოტოგრაფიაში, ასევე, სოფლის მეურნეობაში, მეზღვრობასა და მეტყვეობაში გამოსაყენებელი ქიმიური ნაწარმი; დაუმუშავებელი სინთეზური ფისები; დაუმუშავებელი პლასტმასები; ცეცხლ-საქრობი და ცეცხლსაწინააღმდეგო კომპოზიციები; პრეპარატები წროთობისა და რჩილვისათვის; ნივთიერებები ცხოველის ტყავისა და ბეწვეულის თრიმლისათვის; სამრეწველო დანიშნულების წებო; საგოზავი და სხვა საფითხნები; კომპოსტი, სასუქები, გამნაყოფიერებლები მინერალური სასუქების ჩათვლით; სამრეწველო და სამეცნიერო დანიშნულების ბიოლოგიური პრეპარატები; ტრანსმისიის სითხეები.

37 – მშენებლობა; რემონტი; მომსახურება ინსტალაციაში; სატრანსპორტო საშუალებების დაზეთვაში მომსახურება.

(260) AM 2019 99307 A
 (210) AM 99307
 (220) 07 09 2018
 (731) რამონ გუირალ ბროტო
 კალე ალტა N13, 22124 ლას სელას,
 უესკა, ესპანეთი
 (740) შალვა გვარამაძე
 (540)



(591) შავ-თეთრი
(531) 27.05.01; 27.05.19
(511)

41 – შოუსთან დაკავშირებული მომსახურება; დისკოტეკასთან და ღამის კლუბთან დაკავშირებული მომსახურება, მუსიკალური ღონისძიებების ორგანიზება, კონცერტებთან დაკავშირებული მომსახურება; მომსახურება საღამოების დაგეგმვა/მოწყობაში (გართობა).

43 – რესტორნების, ბარების მომსახურება, კაფეების, პატარა რესტორნების ან პატარა ბარების მომსახურება, მომსახურება პროდუქტების მიწოდებაში, სასტუმროს მომსახურება.

(260) AM 2019 99311 A
(210) AM 99311
(220) 10 09 2018

(731) ვარაზ ასპანიძე
ალექსიძის ქ. 1, კორპ. 4, სად. 2, ბ. 25,
0193, თბილისი, საქართველო

(540)



(591) შავი, ნარინჯისფერი, თეთრი
(531) 27.07.24; 28.19; 29.01.13
(511)
32 – ლიმონათი.

(260) AM 2019 99327 A
(210) AM 99327
(220) 12 09 2018

(731) შპს „ალპენ მილკ“
დ. აღმაშენებლის ქ. 28/1, ახალქალაქი,
საქართველო

(740) შალვა გვარამაძე
(540)

ЗОЛОТОЙ ЗАМОК

(591) შავ-თეთრი
(511)

30 – ყავა, კაკაო და ყავის შემცველები, ფქვილი და მარცვლოვანი პროდუქტი, პურ-ფუნთუშეული, საკონდიტრო ნაწარმი, ნაყინი; შაქარი, თაფლი, ბადავის ვაჟინი; საფუარი, საცხობი ფხვნილები; კანფეტები.

(260) AM 2019 99328 A
(210) AM 99328
(220) 12 09 2018
(310) 724362018
(320) 24 04 2018
(330) CH

(731) ზე პროკტერ ენდ გემბლ კომპანი
უან პროკტერ ენდ გემბლ პლაზა,
ცინცინატი, ოჰაიო 45202, აშშ
(740) მერაბ კვიციანი
(540)

GO SCALPBRAVE

(591) შავ-თეთრი
(531) 27.05.01
(511)

3 – საპნები; პარფიუმერია; ეთერზეთები; კოსმეტიკური საშუალებები; თმის ლოსიონები; კბილის პასტები, ფხვნილები; კანის, თავის კანის და თმის გასაწმენდი, მოსაფლელი და გასაღამაზებელი საშუალებები; თმის დასაყენებელი საშუალებები; პრეპარატები თმის ტონირების, გაღიაგების, შეღებვის და კოლორირებისათვის.

44 – მომსახურება ჰიგიენის, სილამაზის და პირადი მოვლის სფეროში; ჰიგიენასთან, სილამაზესთან და პირად მოვლასთან დაკავშირებული ინფორმაცია და რჩევები.

(260) AM 2019 99335 A
(210) AM 99335
(220) 12 09 2018

(731) შპს „ავერსი-ფარმა“
დ. აღმაშენებლის გამზ. 148/2, 0112,
თბილისი, საქართველო

(540)

ოსტეოლაითი Остеолайт Osteolight

(591) შავ-თეთრი
(511)

5 – სამკურნალო საშუალება (ფარმაცევტული პროდუქტი, მედიკამენტი).

(260) AM 2019 99336 A
(210) AM 99336
(220) 12 09 2018

(310) 724342018
(320) 24 04 2018
(330) CH

(731) ზე პროკტერ ენდ გემბლ კომპანი
უან პროკტერ ენდ გემბლ პლაზა,
ცინცინატი, ოჰაიო 45202, აშშ

(740) მერაბ კვიციანი
(540)

SCALPBRAVE

(591) შავ-თეთრი
(531) 27.05.01
(511)

3 – საპნები; პარფიუმერია; ეთერზეთები; კოსმეტიკური საშუალებები; თმის ლოსიონები; კბილის პასტები, ფხვნილები; კანის, თავის კანის და თმის გასაწმენდი, მოსაველები და გასაღამაზებელი საშუალებები; თმის დასაყენებელი საშუალებები; პრეპარატები თმის ტონირების, გაღიაების, შეღებვის და კოლორირებისათვის.

44 – მომსახურება ჰიგიენის, სილამაზის და პირადი მოვლის სფეროში; ჰიგიენასთან, სილამაზესთან და პირად მოვლასთან დაკავშირებული ინფორმაცია და რჩევები.

(260) AM 2019 99349 A
(210) AM 99349
(220) 12 09 2018

(731) შპს „ავერსი-ფარმა“
დ. აღმაშენებლის გამზ. 148/2, 0112,
თბილისი, საქართველო

(540)

დივალაინი Дивалайн Divaline

(591) შავ-თეთრი
(511)

5 – სამკურნალო საშუალება (ფარმაცევტიკული პროდუქტი, მედიკამენტი).

(260) AM 2019 99352 A
(210) AM 99352
(220) 13 09 2018

(731) პპ ინდასტრიზ ოპაიო ინკ.
3800 უესტ 143-ე სტრიტი, კლივლენდი,
ოპაიო 44111, აშშ

(740) გიორგი თაქთაქიშვილი
(540)



(591) შავ-თეთრი
(531) 01.05.01; 01.05.06

(511)

2 – საფარი კომპოზიციები საღებავის სახით სატრანსპორტო საშუალებებზე დასატანად.

(260) AM 2019 99367 A
(210) AM 99367
(220) 14 09 2018

(731) მობაილ აუტფიტერს ლლკ
სუიტი 106, 39018 მერს სტრიტი, ფილადელფია,
პენსილვანიის შტატი 19127, აშშ

(740) თამაზ შილაკაძე
(540)



(591) შავ-თეთრი

(531) 26.04.04; 26.04.22; 26.04.24; 27.05.24
(511)

9 – სამუხტავი მოწყობილობები აკუმულატორული ბატარეებისთვის; ყურსასმენები; პორტატიული სამუხტავი მოწყობილობები (დამატებითი გარე აკუმულატორები) ელექტრული აკუმულატორული ბატარეების/კვების წყაროების სახით; SIM ბარათები; პორტატიული წვდომის მოწყობილობები/წვდომის წერტილები უსადენო ქსელისათვის; დამცავი შალითები და ბუდეები მობილური ტელეფონების, ლეპტოპებისა და პორტატიული მედიაფლექსებისათვის; პორტატიულ ელექტრონულ მოწყობილობებთან გამოყენებული ეკრანის დამცავი პლასტიკური ფირები.

(260) AM 2019 99430 A
(210) AM 99430
(220) 2018 09 17

(731) სააქციო საზოგადოება „კოტეხი-გურჯაანის ღვინის ქარხანა“
კ. ქოროღლიშვილის ქ. 38, 1500, გურჯაანი,
საქართველო

(740) დიმიტრი ძამუკაშვილი
(540)

DIDVALLEY დიდველი

(591) შავ-თეთრი
(511)

33 – ღვინო და სხვა ალკოჰოლიანი სასმელები (ლეუდის გარდა).

(260) AM 2019 99434 A
(210) AM 99434
(220) 18 09 2018
(731) ტოიოტა ჯიდოშა კაბუშიკი კაიშა (მოვაჭრე, როგორც ტოიოტა მოტორ კორპორეიშენ) I, ტოიოტა-ჩო, ტოიოტა-ში, აიჩი-კენ, იაპონია
(740) თამარ კოჭლამაზაშვილი
(540)

GR 86

(591) შავ-თეთრი
(511)
12 – ავტომობილები და მათი ნაწილები, კონსტრუქციის ელემენტები, მათთვის განკუთვნილი მზიდი ნაწილები.

(260) AM 2019 99441 A
(210) AM 99441
(220) 2018 09 19
(731) შპს „სტალკერი“ აკ. წერეთლის გამზ. 142, სართ. 4, 0160, თბილისი, საქართველო
(740) თამაზ ურთმელიძე
(540)

STALKER

(591) შავ-თეთრი
(531) 27.05.01; 28.11
(511)
43 – ტურისტული მომსახურება.

(260) AM 2019 99444 A
(210) AM 99444
(220) 20 09 2018
(731) იურა ელექტროაპარატე ავ კაფეველშტრასე 10, 4626 ნედერბუსსიტენი, შვეიცარია
(740) გიორგი თაქთაქიშვილი
(540)

ENA

(591) შავ-თეთრი
(531) 27.05.01; 27.05.23
(511)
11 – ყავის მადუღარები, კერძოდ, ესპრესოს მადუღარები და ესპრესოს სრულად ავტომატიზებული მადუღარები.

(260) AM 2019 99445 A
(210) AM 99445
(220) 20 09 2018
(731) იურა ელექტროაპარატე ავ

კაფეველშტრასე 10, 4626
ნედერბუსსიტენი, შვეიცარია
(740) გიორგი თაქთაქიშვილი
(540)



(591) შავ-თეთრი
(531) 27.05.19
(511)
11 – ყავის ელექტრული მადუღარები, ესპრესოს მადუღარები, ყავისა და ესპრესოს ავტომატიზებული მადუღარები; ფრიტიურის ელექტრული ჭურჭელი; ტოსტერები; ვაფლისა და მრგვალი ვაფლის საგაფლეები, ელექტრული; ყველა ზემოწამოთვლილი საქონელი შვეიცარული წარმოშობისაა.

(260) AM 2019 99452 A
(210) AM 99452
(220) 20 09 2018
(731) სუნდარამ-კლეიტონ ლიმიტიდ „ჯაიალაკში ისტიტს“ N29 (ძველი N8), ჰედლოუზ როუდი, ჩენაი 600 006, ინდოეთი
(740) თამაზ შილაკაძე
(540)



(591) შავი, ღურჯი, წითელი, თეთრი
(531) 03.01.26; 03.03.01; 27.05.01; 27.05.23; 29.01.13
(511)
12 – მტორიზებული სატრანსპორტო საშუალებები, სამთვლიანი, ორთვლიანი ავტომობილები, კერძოდ, მტოციკლები, მოპედები, სკუტერები, სკუტერეტები, ნაწილები და მათი საკუთვნო.

(260) AM 2019 99453 A
(210) AM 99453
(220) 20 09 2018
(731) სუნდარამ-კლეიტონ ლიმიტიდ „ჯაიალაკში ისტიტს“ N29 (ძველი N8), ჰედლოუზ როუდი, ჩენაი 600 006, ინდოეთი
(740) თამაზ შილაკაძე
(540)



(591) შავი, ღურჯი, წითელი, თეთრი
(531) 26.04.22; 26.04.24; 27.05.01; 27.05.09; 27.05.10; 27.05.17; 27.05.23; 27.05.24; 29.01.13
(511)
12 – მტორიზებული სატრანსპორტო საშუალებები, სამთვლიანი, ორთვლიანი ავტომობილები,

კერძოდ, მოტოციკლეტები, მოპედები, სკუტერები, სკუტერები, ნაწილები და საკუთნო მათთვის.

(260) AM 2019 99454 A

(210) AM 99454

(220) 20 09 2018

(731) სუნდარამ-კლეიტონ ლიმიტიდ
„ჯაიალაკში ისტიტს“ N29 (ძველი N8),
ჰედლოუზ როუდი, ჩენაი 600 006, ინდოეთი

(740) თამაზ შილაკაძე

(540)



(591) შავი, წითელი, ნაცრისფერი

(531) 27.05.02; 27.05.10; 27.07.02; 29.01.13

(511)

12 – მოტორიზებული სატრანსპორტო საშუალებები, სამთვლიანი, ორთვლიანი ავტომობილები, კერძოდ, მოტოციკლეტები, მოპედები, სკუტერები, სკუტერები, ნაწილები და საკუთნო მათთვის.

(260) AM 2019 99455 A

(210) AM 99455

(220) 20 09 2018

(731) სუნდარამ-კლეიტონ ლიმიტიდ
„ჯაიალაკში ისტიტს“ N29 (ძველი N8),
ჰედლოუზ როუდი, ჩენაი 600 006, ინდოეთი

(740) თამაზ შილაკაძე

(540)



(591) შავი, წითელი, ნაცრისფერი

(531) 27.05.02; 27.05.09; 27.05.10; 27.07.02; 29.01.13

(511)

12 – მოტორიზებული სატრანსპორტო საშუალებები, სამთვლიანი, ორთვლიანი ავტომობილები, კერძოდ, მოტოციკლეტები, მოპედები, სკუტერები, სკუტერები, ნაწილები და საკუთნო მათთვის.

(260) AM 2019 99456 A

(210) AM 99456

(220) 20 09 2018

(731) სუნდარამ-კლეიტონ ლიმიტიდ

(731) სუნდარამ-კლეიტონ ლიმიტიდ

„ჯაიალაკში ისტიტს“ N29 (ძველი N8),

ჰედლოუზ როუდი, ჩენაი 600 006, ინდოეთი

(740) თამაზ შილაკაძე

(540)



(591) შავი, ღია ნაცრისფერი, მუქი ნაცრისფერი

(531) 24.13.01; 24.13.09; 27.05.02; 27.05.09

(511)

12 – მოტორიზებული სატრანსპორტო საშუალებები, სამთვლიანი, ორთვლიანი ავტომობილები, კერძოდ, მოტოციკლეტები, მოპედები, სკუტერები, სკუტერები, ნაწილები და საკუთნო მათთვის.

(260) AM 2019 99460 A

(210) AM 99460

(220) 20 09 2018

(731) შპს „მატიანე“

მოსკოვის გამზ., კორპ. 38, ბ. 113, სამგორის რაიონი, 0137, თბილისი, საქართველო

(740) ლევან ნანობაშვილი

(540)

მატიანე

(591) შავ-თეთრი

(511)

33 – ალკოჰოლიანი სასმელები (ლუდის გარდა).

(260) AM 2019 99463 A

(210) AM 99463

(220) 21 09 2018

(731) ალლერგან ჰოლდინგს ფრანს სას

12 პლიას დე ლა დეფანს, 4ემე ეტაჟ, 92400, კურბევუა, საფრანგეთი

(740) შალვა გვარამაძე

(540)

VOLBELLA

(511)

3 – კოსმეტიკა და კოსმეტიკური საშუალებები, სახელდობრ, გლახელარული ხაზის, სახეზე ნაოჭების, ასიმეტრიის, ადამიანის კანის დეფექტებისა და სხვა პრობლემებისათვის განკუთვნილი პრეპარატები.

5 – ფარმაცევტული პრეპარატები განკუთვნილი გლახელარული ხაზის, სახეზე ნაოჭების, ასიმეტრიის, ადამიანის კანის დეფექტებისა და დავადებების პროფილაქტიკისა და მკურნალობისათვის; კანის ბიოლოგიური იმპლანტატები, სახელდობრ, გელისებრი ხსნარები ნაოჭების შესავსებად, ყველა ზემოჩამოთვლილი საქონელი განკუთვნილია მხოლოდ ლიცენზირებულ

ექიმებზე, ქირურგებზე ან ჯანმრთელობის დაცვის მუშაკებზე მიყიდვისა და გასაღებისათვის.

10 – აპარატურა გლაბელარული ხაზის, სახეზე ნაოჭების, ასიმეტრიის, ადამიანის კანის დეფექტებისა და დაავადებების პროფილაქტიკისა და მკურნალობისათვის; კანის ბიოლოგიური იმპლანტატები, სახელობრ, გელისებრი ხსნარები ნაოჭების შესავსებად, ყველა ზემოწამოთვლილი საქონელი განკუთვნილია მხოლოდ ლიცენზირებულ ექიმებზე, ქირურგებზე ან ჯანმრთელობის დაცვის მუშაკებზე მიყიდვისა და გასაღებისათვის.

(260) AM 2019 99501 A

(210) AM 99501

(220) 24 09 2018

(731) ალ საიდი კომმერს ენდ ინდასტრი

ტობაკო

ა შოპა ბემელკ სოპს აბუ ალენიენ აბუ

ალენიენ ალფარ, მანსურა სენტერ, ალ

დაკაპლია, ეგვიპტე

(740) მერაბ კვიციანი

(540)



(591) შავი, თეთრი, რუხი, მუქი რუხი, ღია რუხი, წითელი, მუქი წითელი, ღია ყავისფერი, ყავისფერი, ყვითელი

(531) 26.01.02; 26.01.04; 26.01.20; 26.01.24; 27.05.01; 27.05.03; 27.05.10; 27.05.24; 29.01.15

(511)

34 – თამბაქოს ქისები; თამბაქო, თუთუნ; თამბაქოს ჭურჭელი; ასანთი; ასანთის კოლოფები; კაუჩი სანთებლისათვის; სიგარები; სიგარეტები; პორტსიგარები; სიგარის ყუთები; შთამთქმელი ქაღალდი ჩიბუხისათვის; ჩიბუხები; თხევადი ნიკოტინის ხსნარები ელექტრო სიგარეტებში გამოსაყენებლად; არომატული ნივთიერებები თამბაქოსთვის, ეთერზეთების გარდა; არომატული ნივთიერებები ელექტრო სიგარეტებში გამოსაყენებლად, ეთერზეთების გარდა; ელექტრო სიგარეტები; ნარგიდე; მცენარეული მელასა [თამბაქოს შემცველი], არასამედიცინო გამოსაყენების.

(260) AM 2019 99517 A

(210) AM 99517

(220) 26 09 2018

(731) სიტი საიტსინგ ლიმიტიდ

სტენლი ჰაუსი, 49ა ჰაი სტრიტი, ჰენლი-ინ-

არდენი, უორიქშირი B95 5AA,

გაერთიანებული სამეფო

(740) გიორგი თაქთაქიშვილი

(540)

City Sightseeing

(591) შავ-თეთრი

(511)

12 – სატრანსპორტო საშუალებები; ღია ავტობუსები და ტურისტული ავტობუსები; დახურული ავტობუსები და ტურისტული ავტობუსები.

35 – სარეკლამო მომსახურება; საქმიანობის მართვის მომსახურება; ფრანჩაიზინგთან დაკავშირებული საქმიანობის მართვის მომსახურება; ფრანჩაიზინგთან დაკავშირებული საკონსულტაციო მომსახურება.

(260) AM 2019 99672 A

(210) AM 99672

(220) 04 10 2018

(731) სს „ბითუბი“

ზურაბ და თეიმურაზ ზაღდასტანიშვილები ქ. 16, 0177, თბილისი, საქართველო

(540)



(591) თეთრი, მომწვანო-ლურჯი

(531) 26.01.01; 26.01.19; 26.04.10; 26.04.22; 26.04.24; 29.01.12

(511)

9 – სამეცნიერო, საზღვაო, გეოდეზიური, ფოტოგრაფიული, კინემატოგრაფიული, ოპტიკური, ამწონი, გამზომი, სასიგნალო, საკონტროლო (შემოწმების), სამაშველო და სასწავლო ხელსაწყოები და ინსტრუმენტები; ელექტრობის გადაცემის, განაწილების, გარდაქმნის, დაგროვების, რეგულირების ან მართვის ხელსაწყოები და ინსტრუმენტები; ხმის ან გამოსახულების ჩამწერი, გადამცემი და აღმწარმოებელი აპარატურა; ინფორმაციის მაგნიტური მატარებლები, ხმის ჩამწერი დისკები; სავაჭრო ავტომატები და მექანიზმები აპარატებისათვის წინასწარი გადახდით; საღაროს აპარატები, საანგარიშო მანქანები, ინფორმაციის დასამუშავებელი აღჭურვილობა და კომპიუტერები; ცეცხლმქრობები.

35 – რეკლამა; მართვა საქმიან სფეროში; ადმინისტრირება საქმიან სფეროში; საოფისე სამსახური.

36 – დაზღვევა; ფინანსებთან დაკავშირებული საქმიანობა; ფულად-საკრედიტო ოპერაციები; უძრავ ქონებასთან დაკავშირებული ოპერაციები.

39 – ტრანსპორტირება; საქონლის შეფუთვა და შენახვა; მოგზაურობის ორგანიზება.

42 – სამეცნიერო და ტექნოლოგიური მომსახურება და მასთან დაკავშირებული კვლევა და დამუშავება; სამრეწველო ანალიზისა და სამეცნიერო კვლევასთან დაკავშირებული მომსახურება; კომპიუტერის ტექნიკური და პროგრამული უზრუნველყოფის დამუშავება და სრულყოფა.

(260) AM 2019 99759 A

(210) AM 99759

(220) 09 10 2018

(310) 75590

(320) 03 08 2018

(330) JM

(731) კატერპილარ ინკ.

(დელავერისკორპორაცია)

510 ლეიკ კუკ როუდ, სუიტ 100, ილინოისი,

დირფილდი, 60015, აშშ

(740) თამარ კოჭლამაზაშვილი

(540)



(591) შავი, თეთრი, რუხი, წითელი, ყვითელი

(531) 03.13.05; 26.05.03; 26.05.08; 26.05.19; 27.05.08; 27.05.17; 27.05.24; 29.01.14

(511)

7 – მანქანები, ჩარხები და მათთვის განკუთვნილი სამარჯვები, მოტორები, ძრავები, გენერატორები (მიწისზედა სატრანსპორტო საშუალებებისათვის განკუთვნილის გარდა); შეერთებები გადაცემების ელემენტები (მიწისზედა სატრანსპორტო საშუალებებისათვის განკუთვნილის გარდა) და დეტალები ყველა ზემოთ ჩამოთვლილი საქონლის რემონტისთვის, შეცვლისათვის და აღდგენისთვის. მანქანები, ჩარხები და მათთვის განკუთვნილი სამარჯვები, მოტორები, ძრავები, გენერატორები (მიწისზედა სატრანსპორტო საშუალებებისათვის განკუთვნილის გარდა); მანქანის შეერთებები და გადაცემის ელემენტები (მიწისზედა სატრანსპორტო საშუალებებისათვის განკუთვნილის გარდა), კომპრესორები მანქანებისთვის, ელექტროგენერატორები, ტუმბოები მანქანებისთვის სოფლის მეურნეობაში გამოყენებისთვის, გრუნტის გამკვრივებისთვის, შენობების აშენებისთვის, დანგრევისთვის, მიწის სამუშაოებისთვის, ნიადაგის დამუშავებისთვის, მიწასათხრელი სამუშაოებისთვის,

სთვის, სატყეო მეურნეობისთვის, ლანდშაფტური მშენებლობისთვის, ტვირთამწვევი სამუშაოებისათვის, გემების მოძრაობისთვის, მასალების დატვირთვის, მასალების დაცლისთვის, ჯართის შეგროვებისთვის, სამთო სამუშაოებისთვის, გრუნტის მულჩირებისთვის, ნავთობის და გაზის განაწილებისთვის, ნავთობის და გაზის საბადოების ძიებისთვის, ნავთობის და გაზის მოპოვებისთვის, ასფალტის დაგებისთვის, მიწების გაყვანისთვის, ენერჯის წარმოებისათვის, გზების მშენებლობისა და რემონტისთვის, სამშენებლო მოედნების მომზადებისთვის და მიწების რეკულტივაციისთვის, ნარჩენების დამუშავებისთვის, ჰაერში, კოსმოსში და კარიერებში სამუშაოებისთვის, შეგროვებისთვის და ცემენტირებისთვის, მცენარეების კონტროლისთვის, მცენარეების მართვისთვის, ტრანსპორტირებისთვის, სახელმწიფო ამოცანებისთვის და თავდაცვისთვის; და დეტალები ყველა ზემოთ აღნიშნული საქონლის რემონტისთვის, შეცვლისთვის და აღდგენისთვის; მანქანები, ჩარხები და მათთვის განკუთვნილი სამარჯვები, მოტორები, ძრავები, გენერატორები (მიწისზედა სატრანსპორტო საშუალებებისათვის განკუთვნილის გარდა); მანქანის შეერთებები და გადაცემის ელემენტები (მიწისზედა სატრანსპორტო საშუალებებისათვის განკუთვნილის გარდა) კერძოდ, მისაბმელიანი სატვირთო ავტომობილები, ასფალტის დამგებები, ექსკავატორი-სატვირთველები, ცივი მრანდავი ჩარხები, გრუნტის მამჭიდრობელები, კომპაქტური მუხლუხა და ყველგან მავალი ჩამტვირთავები, ბულოზურები, დრაგლაინები (ერთციცხვიანი ექსკავატორები ბაგირ-ბლოკური მოწყობილობით), დრელები, ელექტროძრავიანი ბაგირული ექსკავატორები, ხე-ტყის მჭრელი-მაპაკეტირებელი მანქანები, ხე-ტყის დამამზადებელი მანქანები, ფორვადერები, ჰარვესტერები (ასაღები ტექნიკა), სამთო კომბაინები ღრმის დამუშავებისთვის, ექსკავატორები ჰიდრაულიკური ამძრავით, სატვირთველი ისარ-მანიპულატორით, სატვირთო-გასატვირთავი მანქანები, ავტოგრეიდერები, მიწების დამწობები, გზების აღმდგენი მანქანები, ტრაქტორები სამშენებლო მოედნების მომზადებისთვის, მორსატრევი ტრაქტორები, სატვირთველი მანქანები ციცხვის უკნიდან დაცლის შესაძლებლობით, კონვეიერული სისტემები ზედა ფენების დამუშავებისთვის, ტელესკოპიური სატვირთველები, ტელესკოპიური ისრის მქონე სატვირთო-გასატვირთავი მანქანები, მუხლუხა სატვირთავები, მანქანები საბადოების მიწისქვეშა დამუშავებისთვის მყარი ქანების განლაგების ადგილებში, მანქანები მადნის მიწისქვეშა დამუშავებისთვის გრძელი სანგრევებით, მანქანები მიწისქვეშა კამერულ-სვეტური დამუშავებისთვის, თვლიანი ბულოზურები, თვლიანი ექსკავატორები, თვლიანი სატვირთველები, თვლიანი ტრაქტორები-სკრიპერები, ხე-ტყის სატვირთვე-

ლები, ექსკავატორი-სატვირთველები, გემის ძრავები, სამრეწველო ძრავები, დიზელური ძრავები ავტომობილებისთვის, ჰიდრავლიკური ძრავები და მოტორები; ელექტრული, სამრეწველო, დიზელური, აირის, და ბუნებრივი აირის გენერატორები და გენერატორული დანადგარები; და დეტალები ყველა ზემოთ აღნიშნული საქონლის რემონტისთვის, შეცვლისთვის და აღდგენისთვის; სამარჯვები, კერძოდ, ბურღები, ექსკავატორის ისრები, ექსკავატორების ციცხვები, ბრჭყალ-სატაცები, უნივერსალური ფიწალები, დანები (მანქანების დეტალები), ჯაგრისები, ბუჩქსაჭრელები, ციცხვები, ცივი სარანდი ჩარხები, როკის საჭრელი მანქანები, ხე-ტყის საჭრელი თავეები, სატაცი-საჭრელი მოწყობილობები, სათბელები-დამაქუცმაცებლები, ორკაპა სატაცები, გრეიდერები (ტვირთსატაცი მოწყობილობა), უროები (მანქანების დეტალები), ჰარვესტერების (ხე-ტყის დამამზადებელი მანქანების) თავები, ისრები მასალების გადაადგილებისათვის, საფხვიერებლები, მულტიპროცესორები, გამფრქვევი მანქანები, გამშეფვები, ფოცხები, კულტივატორები-საფხვიერებლები, ხერხები, მჭრელი მოწყობილობები, სილოსის სახვეტელები, პნევმატური თოვლსაწმენდები, გუთნიანი თოვლსაწმენდები, თოვლის გუთნები, თოვლსაწმენდები, მანქანები კუნძების დაქუცმაცებისთვის, მომსწორებელი მოწყობილობები, კულტივატორები, მანქანები ნიადაგის დამუშავებისთვის, ტრანშეასათხრელი ექსკავატორები, ტრანშეასათხრელები, ამწეების ისრები, წყალმომარაგების სისტემები, ჯალამბარები, სატვირთველები მრავალფუნქციური საკიდი მოწყობილობით, საჭრელები (ავტომობილების დეტალები), და პალეტური ფიწალები ორკაპა სატაცებით, ყველა ზემოთ აღნიშნული საქონელი მიწასათხრელი სამუშაოებისათვის, ნიადაგის დამუშავებისთვის და მასალების დატვირთვა-დაცლისათვის, და დეტალები ყველა ზემოთ აღნიშნული საქონლის რემონტისთვის, შეცვლისთვის და აღდგენისთვის; გრუნტის გამკვრივებისთვის, აირების შეკუმშვისთვის, შენობების დანგრევისთვის, მიწის სამუშაოებისთვის, ნიადაგის დამუშავებისთვის, მიწასათხრელი სამუშაოებისთვის, სატყეო მეურნეობისთვის, კერძოდ, ხეების და ბუჩქების წაქვევსა და ჭრისთვის, გრუნტის გამკვრივებისთვის, შენობების დანგრევისთვის, მიწის სამუშაოებისთვის, ნიადაგის დამუშავებისთვის, მიწასათხრელი სამუშაოებისთვის, ლანდშაფტური, ბაღების-პარკების მშენებლობისთვის, გაზონების მოვლისთვის, ტვირთამწვევი სამუშაოებისთვის, გემების მოძრაობისთვის, მასალების დატვირთვა-დაცლისთვის, სამთო სამუშაოებისთვის, გრუნტის მულჩირებისთვის, ასფალტის დაგებისთვის, მიღების გაყვანისთვის, ნავთობის და გაზის მოპოვების მიზნით საბურღი სამუშაოებისათვის ძრავებით და გენერატორებით

ენერჯის წარმოებისთვის, ნავთობმოპოვებისთვის, საბურღი სამუშაოებისთვის, გვირაბების გაყვანისთვის, ნარჩენების დამუშავებისთვის, ჰაერში და კოსმოსში სამუშაოებისათვის, და მცენარეების კონტროლისა და მართვისთვის განკუთვნილი მანქანების დეტალები; ლითონის მამჭიდრობელი რგოლები ტურბომანქანებში და ცენტრიფუგებში გამოყენებისთვის; ლითონის მამჭიდრობელი რგოლები მანქანებისთვის, რომლებიც გამოიყენება სოფლის მეურნეობაში, გრუნტის გამკვრივებისთვის, შენობების აშენებისთვის, დანგრევისთვის, მიწის სამუშაოებისათვის, ნიადაგის დამუშავებისთვის, მიწასათხრელი სამუშაოებისათვის სატყეო მეურნეობისათვის, ლანდშაფტური, საბადო-საპარკო მშენებლობისთვის, ტვირთამწვევი სამუშაოებისათვის, გემების მოძრაობისათვის, მასალების დატვირთვა-დაცლისთვის, სამთო სამუშაოებისათვის, გრუნტის მულჩირებისთვის, ნავთობის და გაზის განაწილებისთვის, ნავთობის და გაზის საბადოების ძიებისათვის, აირის, გაზის მოპოვებისთვის, ასფალტის დაგებისთვის, მიღების გაყვანისთვის, ენერჯის წარმოებისთვის, გზების მშენებლობისა და რემონტისთვის, სამშენებლო მოედნების მომზადებისთვის და მიწების რეკულტივაციისთვის, საბურღი სამუშაოებისათვის, გვირაბების გაყვანისთვის, და მცენარეების კონტროლისათვის, მცენარეების მართვისათვის; ლითონის მამჭიდრობელი მანქანებისთვის, რომლებიც გამოიყენება სოფლის მეურნეობაში, გრუნტის გამკვრივებისთვის, შენობების აშენებისთვის, დანგრევისთვის, მიწის სამუშაოებისთვის, ნიადაგის დამუშავებისთვის, მიწასათხრელი სამუშაოებისათვის სატყეო მეურნეობისათვის, ლანდშაფტური, საბადო-საპარკო მშენებლობისათვის, ტვირთამწვევი სამუშაოებისათვის, გემების მოძრაობისათვის, მასალების დატვირთვა-დაცლისთვის, სამთო სამუშაოებისთვის, გრუნტის მულჩირებისთვის, ნავთობის და გაზის განაწილებისთვის, ნავთობის და გაზის საბადოების ძიებისათვის, გაზის, ნავთობის მოპოვებისთვის, ასფალტის დაგებისთვის, მიღების გაყვანისთვის, ენერჯის წარმოებისთვის, გზების მშენებლობისა და რემონტისთვის, სამშენებლო მოედნების მომზადებისთვის და მიწების რეკულტივაციისთვის, საბურღი სამუშაოებისათვის, გვირაბების გაყვანისთვის, და მცენარეების კონტროლისათვის, მცენარეების მართვისათვის; ძრავების დეტალების სრული ასორტიმენტი უკუნიჩბის ტიპის სატვირთველებისთვის, სატვირთო მანქანებისთვის ციცხვის უკნიდან დაცლის შესაძლებლობით, ყველგან მაკალი სატვირთველებისთვის, გადიდებული გამავლობის მქონე სატვირთველებისთვის, მრავალფუნქციური საკიდი მოწყობილობის მქონე სატვირთველებისთვის, თვლიანი სატვირთველებისთვის, მუხლუხა ექსკავატორებისთვის, თვ-

ლიანი ექსკავატორებისთვის, სწორი ნიხბის ტიპის სატვირთვებისთვის, ტელესკოპიური ისრის მქონე სატვირთავ-გასატვირთავი მანქანებისთვის, მუხლუხა სატვირთავ-გასატვირთავი მანქანებისთვის, თვლიანი სატვირთავ-გასატვირთავი მანქანებისთვის, მუხლუხა ტრაქტორებისთვის, მილდამწეობებისთვის, მუხლუხა სატვირთველებისთვის, ნარჩენების მამჭიდრობელი მანქანებისთვის, ნიადაგის გამამკვრივებელი მანქანებისთვის, თვლიანი ბუღლოზერებისთვის, ავტოგრეიდერებისთვის, სამრეწველო ტრაქტორებისთვის, სამრეწველო საწვევარებისთვის, თვლიანი ტრაქტორებისთვის-სკრეპერებისთვის, ხე-ტყის დამამზადებელი, სატყეო მანქანებისთვის, მუხლუხა მორსათრევი ტრაქტორებისთვის, თვლიანი მორსათრევი ტრაქტორებისთვის, მუხლუხა ტყის საჭრელი-მაპაკტირებელი მანქანებისთვის, თვლიანი ტყის საჭრელი-მაპაკტირებელი მანქანებისთვის, ფორვარდერებისთვის, მუხლუხა ჰარვესტერებისთვის [ასაღები ტექნიკა], გადამტეხი ისრის მქონე სატვირთველებისთვის, ვიბრაციული გრუნტის მამკვრივებლებისთვის, გრუნტის მამკვრივებლებისთვის, ასფალტის საფარის ვიბრაციული მამკვრივებლებისთვის, პნევმატიკური მამკვრივებლებისთვის, პნევმოთვლიანი სატკეპნებისთვის, ასფალტდამგებებისთვის, თვლიანი ასფალტდამგებებისთვის, ბეტონის გამოსაყვანი მანქანების მომსწორებელი ძელებისთვის, ცივი საგზაო ფრეზებისთვის, ცივი საშინდაკებელი მანქანებისთვის, გზების აღმდგენი მანქანებისთვის, ამკრებებისთვის-გადამტვირთავებისთვის, ნაყარი მასალის კვალის მოწეობისთვის განკუთვნილი მანქანებისთვის, გრუნტემენტიანი საფარების მოწეობისთვის განკუთვნილი მანქანებისთვის, მიწისქვეშა გამომუშავებისთვის განკუთვნილი სატვირთვებისთვის, ნარჩენების მოცილებისთვის განკუთვნილი მანქანებისთვის, ბურღებისთვის, ფუთების მაგროვებლებისთვის, დანებისთვის (მანქანის დეტალები), ჯაგრისებისთვის, ბუჩქსაჭრელებისთვის, ციცხვებისთვის, ჯინისთვის (ჯალამბარისთვის), ჩანგლური (ორკაპა) სატაცებისთვის, გრეიდერებისთვის (ტვირთსატაცი მოწეობილობა), უროებისთვის (მანქანების დეტალები), ჰარვესტერების თავებისთვის, საფხვიერებლებისთვის, საფრქვეველი მანქანებისთვის, გამშხფვებისთვის, ფოცხებისთვის, კულტივატორებისთვის-საფხვიერებლებისთვის, ერხებისთვის, დანისებრი საჭრელი მოწეობილობებისთვის, სანგრევი მოწეობილობებისთვის, ჰაერსაბერი მანქანებისთვის, გუთნებისთვის, კუნძების დაქუცმაცებისთვის განკუთვნილი მანქანებისთვის, მომსწორებელი მოწეობილობებისთვის, კულტივატორებისთვის, ნიადაგის დამამუშავებელი მანქანებისთვის, ტრანშეული ექსკავატორებისთვის, ჯალამბარებისთვის და წყალმომარაგების სისტემებისთვის; ძრავები და

გენერატორები (მიწისზედა სატრანსპორტო საშუალებებისათვის განკუთვნილის გარდა); მანქანის შეერთებები და გადაცემის ელემენტები (მიწისზედა სატრანსპორტო საშუალებებისათვის განკუთვნილის გარდა); სასოფლო-სამეურნეო იარაღები ხელით სამართავი იარაღების გარდა, კერძოდ, საკაწრელა სატაცები, უნივერსალური ფიწალები, საფხვიერებლები, ფოცხები, კულტივატორები, ნიადაგის დამამუშავებელი მანქანები, ტრანშეული ექსკავატორები, ტრანშეასათხრელები სოფლის მეურნეობაში გამოყენებისთვის, გრუნტის გამყარებისთვის, შენობების აშენებისთვის, დანგრევისთვის, მიწის სამუშაოებისთვის, ნიადაგის დამამუშავებისთვის, მიწასათხრელი სამუშაოებისთვის, სატყეო მეურნეობისთვის, ლანდშაფტური, ბაღების, პარკების მშენებლობისთვის, ტვირთამწევი სამუშაოებისთვის, გემების მოძრაობისთვის, მასალების დატვირთვა-დაცლისთვის, სამთო სამუშაოებისთვის, გრუნტის მუღჩირებისთვის, გაზის და აირის განაწილებისთვის, ნავთობის და გაზის საბადოების ძიებისათვის, გაზის და ნავთობის მოპოვებისთვის, ასფალტის დაგებისთვის, მიღების გაყვანისთვის, ენერჯის წარმოებისთვის, გზების მშენებლობისა და რემონტისთვის, სამშენებლო მოედნების მომზადებისთვის და მიწების რეკულტივაციისთვის, საბურღი სამუშაოებისთვის, გვირაბების გაყვანისთვის და მცენარეულობის კონტროლისთვის, მცენარეულობის მართვისთვის; მანქანის შეერთებები და გადაცემის ელემენტები (მიწისზედა სატრანსპორტო საშუალებებისათვის განკუთვნილის გარდა); ვენტილები, სარქველები (მანქანების დეტალები); ამთები სანთლები, საფალიე სანთლები; ჰაერის და აირის ფილტრები მექანიკური მიზნებისათვის (მანქანების ან ძრავების ნაწილები); დანადგარები, ძრავებისთვის განკუთვნილი ბლოკები ჰაერის მიწოდებისა და არინებისთვის; წყლის რეგულატორები (მანქანების ნაწილები); ხეთის ფილტრები; შეერთებები, გადაბმულობები მანქანებისთვის; სტარტერები ძრავებისთვის და მოტორებისთვის; ელექტროტუმბოები; მანქანის დველები; დანები (მანქანის დეტალები); სამარჯვები სატრანსპორტო საშუალებებისთვის, კერძოდ, სატაცი ციცხვები მიწის და ფხვიერი ობიექტების გადაადგილებისთვის; შიგაწვის ძრავების საწვავის ფრქვევანები; წყლის სეპარატორები ძრავებში გამოყენებისთვის; საწვავის შეთბობისთვის განკუთვნილი მოწეობილობა ძრავებისთვის; ჰაერის საორთქლებლები; ცვლადი დენის გენერატორები მიწისზედა სატრანსპორტო საშუალებებისათვის; ანტიფრთქციული საკისრები მანქანებისთვის; ანტიფრთქციული ხუნდები მანქანებისთვის; მოწეობილობები მოტორების და ძრავების გაჭუჭყიანების თავიდან აცილებისთვის; მანქანების დერძები; მანქანებისთვის განკუთვნილი საკის-

რების სეპარატორები, კერძოდ, მისაბმელიანი სატვირთო ავტომობილებისთვის, საგზაო და ყველგანმავალი სატვირთოებისთვის, უკუნიჩბის ტიპის სატვირთოებისთვის, ცივი საგზაო ფრეზებისთვის, ცივი საშანდაკებელი მოწყობილობებისთვის, გრუნტის მამკვრივებლებისთვის, მუხლუხა სატვირთოებისთვის, ბუღდლო-ზერებისთვის, დრაგლაინებისთვის (ერთციცხვიანი ექსკავატორები ბაგირ-ბლოკური მოწყობილობით), ბურღებისთვის, დრელებისთვის, სატვირთოებისთვის, ექსკავატორებისთვის, ხეცის საჭრელი-მაპაკტირებელი მანქანებისთვის, ხეცის დამამზადებელი, სატყეო მანქანებისთვის ფორგარდერებისთვის, ჰარვესტერებისთვის (ასაღები ტექნიკა), ჰიდრაულიკურ ამძრავიანი ექსკავატორებისთვის, გადატეხის ისრის მქონე სატვირთოებისთვის, დატვირთვა-დაცლის მანქანებისთვის, ავტოგრიდერებისთვის, მილდამწობებისთვის, გზის აღმდგენი მანქანებისთვის, მორსათრევი ტრაქტორებისთვის სატვირთო მანქანებისთვის ციცხვის უკნიდან დაცლის შესაძლებლობით, თვლიანი ბუღდლო-ზერებისთვის, სოფლის მეურნეობაში გამოყენებისთვის განკუთვნილი თვლიანი ექსკავატორებისთვის, გრუნტის გამკვრივებისთვის, შენობების აშენებისთვის და დანგრევისთვის, მიწის სამუშაოებისთვის, ნიადაგის დამუშავებისთვის, მიწასათხრელი სამუშაოებისთვის, სატყეო მეურნეობისთვის, ლანდშაფტური მშენებლობისთვის, ტვირთამწვევი სამუშაოებისთვის, გემების მოძრაობისთვის, მასალების დატვირთვა-დაცლისთვის, სამთო სამუშაოებისთვის, გრუნტის მულჩირებისთვის, ნავთობის და გაზის განაწილებისთვის, ნავთობის და გაზის საბადოების ძიებისთვის, გაზის და ნავთობის მოპოვებისთვის, მიღების დაწვობისათვის (გაყვანისთვის), ენერჯის წარმოებისთვის, გზების მშენებლობისთვის და რემონტისთვის, სამშენებლო მოედნების (უბნების) მოზადებისთვის და მიწების რეკულტივაციისთვის, საბურღი სამუშაოებისთვის, გვირაბების გაყვანისთვის და მცენარეულობის კონტროლისთვის, მცენარეულობის მართვისათვის; სასაკისრე საყრდენები მანქანებისთვის, ძრავის საკისრის მილისებო; მუხრუჭის ზესადებები მანქანებისთვის, სატრანსპორტო საშუალებების გარდა; მუხრუჭის სეგმენტები მანქანებისთვის, სატრანსპორტო საშუალებების გარდა; მუხრუჭის ბუნიკები მანქანებისთვის, სატრანსპორტო საშუალებების გარდა; კარბიურატორები; ჰაერის კომპრესორები; ტუმბოები ჰაერის შეკუმშვისთვის და მიწოდებისთვის; საერთოებელი საწვეები მანქანებისთვის, მოტორებისთვის და ძრავებისთვის; მართვის კაბელები (მანქანების, მოტორების და ძრავების ნაწილებისთვის); დენის გენერატორები; ცილინდრების თავები ძრავებისთვის; ცილინდრები მანქანებისთვის; ცილინდრები მოტორებისთვის და ძრავებისთვის;

ბისთვის; საბურღი თავები საცენტრებელი (მანქანების დეტალები); საბურღი თავები (მანქანების დეტალები); პერფორატორები; ელექტრული, დიზელის, საწვავის და აირის გენერატორების დეტალები; ელექტრული, დიზელის, საწვავის და აირის გენერატორები; ამძრავი დეტალები მოტორებისთვის და ძრავებისთვის; ვენტილატორები მოტორებისთვის და ძრავებისთვის; აპარატები შიგაწვის ძრავებისთვის საწვავის მიწოდებისთვის, კერძოდ, საწვავის ტუმბოები; კბილა გადაცემები, გადამცემი მექანიზმები მანქანებისთვის, მიწისზედა სატრანსპორტო საშუალებების გარდა; გარსაცმენი (მანქანების დეტალები); უროები (მანქანების დეტალები); ჰიდრაულიკური უროები; ზეთის ტუმბოები; ლუბრიკატორები, საზეთურები, (მანქანების დეტალები); მანქანების მქნევარა თვლები; ძრავების დგუშები; ბორბლები (შეივები) (მანქანების დეტალები); ელექტროტუმბოები; გადაცემები რედუქციული დამწვევი, მიწისზედა სატრანსპორტო საშუალებებისთვის განკუთვნილის გარდა; მანქანებისთვის განკუთვნილი ლილვების შეერთებები; ტრანსმისიული ლილვების საკისრები (მანქანების დეტალები); საჭირხნები მოტორებისთვის და ძრავებისთვის, ჰაერის აირტურბინული საჭირხნები მოტორებისთვის და ძრავებისთვის; ტრანსმისიული ჯაჭვები და ლილვები, მიწისზედა სატრანსპორტო საშუალებებისთვის განკუთვნილის გარდა; ზემოაღნიშნული ყველა საქონლისთვის დეტალები, ნაწილები და სამარჯვები, რომლებიც მიეწოდება კომპლექტში მოცემულ საქონელთან ერთად; მექანიკურ რეგულატორიანი ძრავების ნაწილები მიწისზედა სატრანსპორტო საშუალებებისათვის, სასოფლო-სამეურნეო ტექნიკისთვის და მიწასათხრელი-სატრანსპორტო საშუალებებისათვის, კერძოდ, ასამუშავებელი ძრავები, ცვლადი დენის გენერატორები, დგუშები, ცილინდრის თავები, დეტალები საცივარი სისტემებისთვის, კერძოდ, წყლის ტუმბოები მიწისზედა სატრანსპორტო საშუალებებისათვის, წყლის ტუმბოები მოტორებში და ძრავებში გამოყენებისთვის, ზეთის საცივრები ძრავებისთვის, რადიატორები, თბოგადამცემები მოტორებისთვის და ძრავებისთვის და ვენტილატორები მოტორებისთვის და ძრავებისთვის, ტურბოსაჭირხნები, დეტალები ასეთი სისტემებისთვის, კერძოდ, ზეთის ტუმბოები მიწისზედა სატრანსპორტო საშუალებებისათვის, ზეთის ტუმბოები მოტორებში და ძრავებში გამოყენებისთვის, ძრავების ლითონის და არალითონის მამჭიდრობელები, ლითონის და არალითონის შუასადები რგოლები სატრანსპორტო საშუალებების ძრავებისთვის, შუასადებიები შიგაწვის ძრავებისათვის, მანქანების ლილვების შეერთებები, ამძრავები მანქანებისთვის, ამძრავები მანქანების ძრავებისთვის, ლილვები ძრავებისთვის, ჰაერის კომპრესორები და ბლოკები; მუხლა ლილვები

ძრავებისათვის, გამანაწილებელი ლილვები ძრავებისთვის, საკისრები ძრავებისთვის; დემპფერები მოტორებისთვის და ძრავებისთვის; გამომშვები სარქველები ძრავებისთვის; გამონაბოლქვი აირების ხმაურის დემპფერები ძრავებისთვის; სატრანსპორტო საშუალებების რადიატორები და რადიატორების საცობები; გამომშვები სისტემები ძრავებისთვის; დენის გენერატორები, კომპრესორები და ტუმბოები (მანქანების, ძრავების და მოტორების ნაწილები), და აგრეთვე, მათი ნაწილები, სოფლის მეურნეობაში გამოყენებისთვის, გრუნტის გამკვრივებისთვის, შენობების აშენებისთვის, დანგრევისთვის, მიწის სამუშაოებისთვის, ნიადაგის დამუშავებისთვის, მიწასათხრელი სამუშაოებისთვის, სატყეო მეურნეობისთვის, ლანდშაფტური, საბაღო-საპარკო მშენებლობისათვის, გაზონების მოვლისათვის, ტვირთაწვეის სამუშაოებისთვის, გემების მოძრაობისთვის, მასალების დატვირთვა-დაცლისთვის, სამთო სამუშაოებისთვის, გრუნტის მულჩირებისთვის, ნავთობის და გაზის განაწილებისთვის, ნავთობის და გაზის საბაღოების ძიებისთვის, გაზის და ნავთობის მოპოვებისთვის, ასფალტის დაგებისთვის, მილების გაყვანისათვის, ენერჯის წარმოებისთვის, გზების მშენებლობისა და რემონტისთვის, სამშენებლო მოედნების მომზადებისთვის და მიწების რეკულტივაციისთვის, საბურღი სამუშაოებისთვის, გვირაბების გაყვანისთვის ნარჩენების დამუშავებისთვის და მცენარეულობის კონტროლისთვის, მცენარეულობის მართვისათვის; საკისრები; ხუნდები, მუხლა ლილვები, გამანაწილებელი ლილვები, ცილინდრების თავები, ფილტრები მოტორებისთვის და ძრავებისთვის, ჩარჩოები, სავაგის ინჟექტორები, ფრქვევანები, სატრანსპორტო საშუალებებისათვის განკუთვნილი ძრავების ლითონის შუასადებები, სადებები, ელექტრომოტორები, ელექტროტუმბოები, დგუშიანი რგოლები, ძრავის შტანგების მბრუნავი ლილვები, მექანიკური პლომბები, მამჭიდრობლები, წნევის გადამწოდები (მანქანის დეტალები), ტურბოსაჭირხნები მანქანებისთვის და სარქველები (მანქანის დეტალები) გრუნტის გამკვრივებისთვის, აირის შეკუმშვისთვის, შენობების დანგრევისთვის, მიწის სამუშაოებისთვის, ნიადაგის დამუშავებისთვის, მიწასათხრელი სამუშაოებისთვის, სატყეო მეურნეობისთვის, კერძოდ, ხეების მოჭრისა და ჩეხვისთვის, გაზონების მოვლისთვის, ტვირთაწვეის სამუშაოებისთვის, გემების მოძრაობისთვის, მასალების დატვირთვისთვის-დაცლისთვის, სამთო სამუშაოებისთვის, გრუნტის მულჩირებისთვის, ასფალტის დაგებისთვის, მილების გაყვანისთვის, ნავთობის და გაზის მოპოვების მიზნით საბურღი სამუშაოებისთვის, ძრავებით და გენერატორებით ენერჯის წარმოებისთვის, ნავთობის ტუმბოებისთვის, ნარჩენების დამუშავებისთვის და

მცენარეულობის კონტროლისთვის, მცენარეულობის მართვისათვის; ჯალამბარები; მოტორები სატრანსპორტო საშუალებების მოდელისთვის და/ან სატრასო სამოდელი მანქანებისთვის.

12 – სატრანსპორტო საშუალებები, აპარატები, რომლებიც გადაადგილდებიან მიწაზე, ჰაერში და წყალზე, და დეტალები ყველა ზემოთ აღნიშნული საქონლის რემონტისთვის, შეცვლისა და აღდგენისთვის; სატრანსპორტო საშუალებები, აპარატები, რომლებიც გადაადგილდებიან მიწაზე, ჰაერში და წყალზე სოფლის მეურნეობაში გამოყენებისთვის, გრუნტის გამკვრივებისთვის, შენობების აშენებისთვის, დანგრევისთვის, მიწის სამუშაოებისთვის, ნიადაგის დამუშავებისთვის მიწასათხრელი სამუშაოებისთვის, სატყეო მეურნეობისთვის, ლანდშაფტური, საბაღო-საპარკო მშენებლობისთვის, ტვირთაწვეის სამუშაოებისთვის, გემების მოძრაობისთვის, მასალების დატვირთვა-დაცლისთვის, ჯართის შეგროვებისთვის, სამთო სამუშაოებისთვის, გრუნტის მულჩირებისთვის, გაზის და ნავთობის განაწილებისთვის, ნავთობის და გაზის საბაღოების ძიებისთვის, გაზისა და ნავთობის მოპოვებისთვის, ასფალტის დაგებისთვის, მილების გაყვანისთვის, ენერჯის წარმოებისთვის, გზების მშენებლობისა და რემონტისთვის, სამშენებლო მოედნების მომზადებისთვის და მიწების რეკულტივაციისთვის, ნარჩენების გადამუშავებისთვის, ჰაერში, კოსმოსში და კარიერებში სამუშაოებისთვის, შეგროვებისთვის და ცემენტირებისთვის, მცენარეულობის კონტროლისთვის, მცენარეულობის მართვისთვის, ტრანსპორტირებისთვის, სახელმწიფო ამოცანებისთვის და თავდაცვისთვის; და დეტალები ყველა ზემოთ აღნიშნული საქონლის რემონტისთვის, შეცვლისთვის და აღდგენისთვის; სატრანსპორტო საშუალებები, ტრაქტორები, სახლავო სატრანსპორტო საშუალებები და აპარატები, რომლებიც გადაადგილდებიან მიწაზე, ჰაერში ან წყალზე, სოფლის მეურნეობაში გამოყენებისთვის, გრუნტის გამკვრივებისთვის, შენობების აშენებისთვის დანგრევისთვის, მიწის სამუშაოებისთვის, ნიადაგის დამუშავებისთვის, მიწასათხრელი სამუშაოებისთვის, სატყეო მეურნეობისთვის, ლანდშაფტური, საბაღო-საპარკო მშენებლობისთვის, ტვირთაწვეის სამუშაოებისთვის, გემების მოძრაობისთვის, მასალების დატვირთვა-დაცლისთვის, ჯართის შეგროვებისთვის, სამთო სამუშაოებისთვის, გრუნტის მულჩირებისთვის, გაზის და ნავთობის განაწილებისთვის, ნავთობის და გაზის საბაღოების ძიებისთვის, გაზის და ნავთობის მოპოვებისთვის, მილების გაყვანისთვის, ენერჯის წარმოებისთვის, გზების მშენებლობისა და რემონტისთვის სამშენებლო მოედნების მომზადებისთვის, და მიწების რეკულტივაციისთვის, ნარჩენების გადა-

მუშავეებისთვის, ჰაერში და კოსმოსში, კარიერებში სამუშაოებისთვის, შეგროვებისთვის და ცემენტირებისთვის, მცენარეულობის კონტროლისთვის, მცენარეულობის მართვისთვის, ტრანსპორტირებისთვის, სახელმწიფო ამოცანებისთვის და თავდაცვისთვის; და დეტალები ყველა ზემოთ აღნიშნული საქონლის რემონტისთვის, შეცვლისა და აღდგენისთვის; სატრანსპორტო საშუალებები, აპარატები ხმელეთზე, ჰაერში და წყალზე გადაადგილებისათვის, კერძოდ, სატვირთო ავტომობილები, ყველგანმავალი სატვირთო ავტომობილები, მისაბმელიანი სატვირთო ავტომობილები, სატვირთო ავტომობილები მიწისქვეშა გვირაბებისთვის, შიგაწვის ძრავიანი ავტომტვირთავეები ჩანგლისებრი (ფიწლიანი) სატაცით, ელექტრომტვირთავეები ჩანგლისებრი (ფიწლიანი) სატაცით, ჰიდრაულიკური ურიკები, ელექტრული ჩანგლისებრი მტვირთავეები, ჰიდრაულიკური ურიკები, ხელის ჩანგლისებრი მტვირთავეები, ასფალტდამგებები, უკუნიხბის ტიპის მტვირთავეები, ცივი საგზაო ფრეზები, ცივი საშანდაკებელი მოწყობილობები, გრუნტის მამკრივებლები, სატკეპნები, კომპაქტური მუხლუხა და ყველგანმავალი მტვირთავეები, გადიდებული გამავლობის მტვირთავეები, ბუდლოზერები, დრაგალანები (ერთციცხვიანი ექსკავატორები ბაგირ-ბლოკური მოწყობილობით), ბურღები, დრელები, ბაგირული ექსკავატორები ელექტროამძრავით, ექსკავატორები, ხის მჭრელი-მაპაკეტირებელი მანქანები, ხეტყის დამამზადებელი, სატყეო მანქანები, სატყეო მანქანები, ფორვარდერები, პარვესტერები (ასალები მანქანები), ფენების ღრმა დამუშავების კომპლექსები, ექსკავატორები ჰიდრაულიკური ამძრავით, სატვირთველები გარდატეხის ისრით, სატვირთა-გასატვირთავი მანქანები, ავტოგრეიდერები, მიღების დამწყობი მანქანები, გზების აღმდგენი მანქანები, ტრაქტორები, რომლებიც განკუთვნილია სამშენებლო მოედნების მომზადებისთვის, სასოფლო-სამეურნეო სამუშაოებისთვის განკუთვნილი ტრაქტორები, კომბაინები, სამკალი მანქანები, ვალციანი თივასათიბელები, მაპაკეტირებელი მანქანები, როტაციული სათიბელები და დამაქუცმაცებლები თივის შრობისთვის, დანიანი სათიბელები და დამაქუცმაცებლები თივის შრობისთვის, ფუთების შემგროვებლები, მორსათრევი ტრაქტორები, სატვირთველი მანქანები ციცხვის უკნიდან დაცლის შესაძლებლობით, კონვეიერული სისტემები ზედა ფენების დამუშავებისთვის, ტელესკოპიური სატვირთველები, დატვირთვა-განტვირთვის მანქანები ტელესკოპიური ისრით, მუხლუხა სატვირთველები, მანქანები საბადოების მიწისქვეშა დამუშავებისთვის მეარი ქანების განლაგების ადგილებში, მანქანები მადნის მიწისქვეშა დამუშავებისთვის გრძელი სანგრევებით, მანქანები მიწისქვეშა კამერულ-სვეტური დამუშავებისთვის,

თვლიანი ბუდლოზერები, თვლიანი ექსკავატორები, თვლიანი სატვირთველები, თვლიანი ტრაქტორები-სკრეპერები, ხეტყის დამტვირთავი მანქანები, უკუნიხბის ტიპის სატვირთველები; და დეტალები ყველა ზემოთ აღნიშნული საქონლის რემონტისთვის, შეცვლისთვის და აღდგენისთვის; დეტალები რემონტისთვის, შეცვლისთვის და აღდგენისთვის, კონსტრუქციული ელემენტები ყველა ზემოთ აღნიშნული საქონლის ძრავებისთვის; ტრანსმისიები მიწისზედა სატრანსპორტო საშუალებებისთვის და კონსტრუქციული ელემენტები, დეტალები, სათადარიგო ნაწილები, რემონტისთვის; ლოკომოტივები; სარელსო ურიკები; ძრავები მიწისზედა სატრანსპორტო საშუალებებისთვის; დიზელის ძრავები მიწისზედა სატრანსპორტო საშუალებებისთვის, მიწისზედა სატრანსპორტო საშუალებებისათვის განკუთვნილი ძალური მოწყობილობების სარაკეტო ძრავები; სატრანსპორტო საშუალებების ნაწილები, დეტალები, კერძოდ, მუხლუხა ლენტები მუხლუხა მიწისზედა სატრანსპორტო საშუალებებისათვის; ჰიდროამძრავები, ჰიდრაულიკური ჯაჭვები და ჰიდრაულიკური ადაპტერები ჰიდრაულიკური სისტემების კომპონენტების შეერთებისათვის სატრანსპორტო საშუალებებში; სასიგნალო საყვირები სატრანსპორტო საშუალებებისთვის; უკანა ხედის სარკეები; გვერდითი ხედის სარკეები სატრანსპორტო საშუალებებისთვის; სატრანსპორტო საშუალებებისათვის განკუთვნილი სავარძლები და ღვედები სავარძლებისთვის; სავარძლების საკიდრები, სავარძლების ბალიშები, და საიდაყვეები სატრანსპორტო საშუალებებისათვის; სატრანსპორტო საშუალებებისათვის განკუთვნილი სავარძლების შალითები მორგებადი ჩამოცმით (გადაჭიმვით); სატრანსპორტო საშუალებების საიდაყვეების შალითები; სატრანსპორტო საშუალებების მუხრუჭები; მუხრუჭების კომპლექტები სატრანსპორტო საშუალებებისათვის; სამუხრუჭე სისტემის ჰაერის კომპრესორები მიწისზედა სატრანსპორტო საშუალებებისათვის; მიწისზედა სატრანსპორტო საშუალებების კონსტრუქციული ნაწილები, დეტალები და სამარჯვები; ჰიდრაულიკური აპარატები, რომლებიც განკუთვნილია ტრანსპორტირების, გადაადგილების სამარჯვებში გამოყენებისთვის, რომლებიც მაგრდება სატრანსპორტო საშუალებებზე და რომლებიც არ არის განკუთვნილი ძრავებისთვის და მოტორებისთვის, კერძოდ, ჰიდროამძრავები, ჰიდრაულიკური მექანიზმები, ჰიდრაულიკური ტუმბოები და საკიდრების ამორტიზატორები ჰიდრაულიკური; ნაწილები, დეტალები და სამარჯვები ზემოთ აღნიშნული საქონლისთვის, რომლებიც იყიდება კომპლექტში მოცემულ საქონელთან; დეტალები, ნაწილები და სამარჯვები მიწისზედა სატრანსპორტო საშუალებებისათვის, კერძოდ, ძრავები, ბარბაცები სატ-

რანსპორტო საშუალებებისათვის, მოტორების და ძრავების ნაწილების გარდა, ტრანსმისიები მიწისზედა სატრანსპორტო საშუალებებისათვის; მიწისზედა სატრანსპორტო საშუალებების რემონტისთვის, აღდგენისთვის განკუთვნილი დეტალები, კერძოდ, კონსტრუქციული ელემენტების, ნაწილების და დეტალების სრული ასორტიმენტი სატვირთო ავტომობილებისთვის, საგზაო და ყველგან მავალი სატვირთო ავტომობილებისთვის, ასფალტდამკები მანქანებისთვის, უკუნიჩბის ტიპის სატვირთოებისთვის, ცივი საგზაო ფრეზებისთვის, ცივი საშანდაკებელი მოწყობილობებისთვის, გრუნტის მამკვრივებელი მოწყობილობებისთვის, მუხლუხა სატვირთოებისთვის, ბუდლოზერებისთვის, დრაგლაინებისთვის (ერთციცხვიანი ექსკავატორები ბაგი-ბლოკური მოწყობილობით), ბურღებისთვის, დრელებისთვის, სატვირთოებისთვის, ექსკავატორებისთვის, ხის მჭრელი-მაპაკტირებელი მანქანებისთვის, ხე-ტყის დამამზადებელი, სატყეო მანქანებისთვის, ფორვარდერებისთვის, ჰარვესტერებისთვის (ამღები ტექნიკა), ჰიდრაულიკურამძრავიანი ექსკავატორებისთვის, გადატყის ისრის მქონე სატვირთოებისთვის, და სატვირთო-გასატვირთავი მანქანებისთვის, ავტოგრეიდერებისთვის, მილდამწყობებისთვის, გზების აღმდგენი მანქანებისთვის, მორსათრევი ტრაქტორებისთვის, სატვირთო მანქანებისთვის ციცხვის უკნიდან დაცლის შესადგებლობით, თვლიანი ბუდლოზერებისთვის, თვლიანი ექსკავატორებისთვის სოფლის მეურნეობაში გამოყენებისთვის, გრუნტის გამკვრივებისთვის შენობების აშენებისთვის, დანგრევისთვის, მიწის სამუშაოებისთვის, ნიადაგის დამუშავებისთვის, მიწასათხრელი სამუშაოებისთვის, სატყეო მეურნეობისთვის, ლანდშაფტური, საბაღე-საპარკე მშენებლობისთვის, ტვირთაწვევის სამუშაოებისთვის, გემების მოძრაობისთვის, მასაღების დატვირთვა-გატვირთვისთვის, სამთო სამუშაოებისთვის, გრუნტის მულჩირებისთვის, გაზის და ნავთობის განაწილებისთვის, გაზის და ნავთობის საბადოების ძიებისთვის, გაზის და ნავთობის მოპოვებისთვის, ასფალტის დაგებისთვის, მიღების გაყვანისთვის, ენერჯის წარმოებისთვის, გზების მშენებლობისთვის და რემონტისთვის, სამშენებლო მოედნების მომზადებისთვის და მიწების რეკულტივაციისთვის, საბურღი სამუშაოებისთვის, გვირაბების გაყვანისთვის და მცენარეულობის კონტროლისთვის, მცენარეულობის მართვისთვის; მაზიდები, გადასაბმელების ხუფები; ტალახისგან დამცავი ფარები; სანომრე ნიშნების სამაგრები; შალითები სატრანსპორტო საშუალებების საჭეებისთვის, ავტომობილების საქარე მინებისთვის განკუთვნილი მზისგან დამცავი პანელები; ველოსიპედები, სამთვლიანი ველოსიპედები; მოტოროლერები, სკუტერები (სატრანსპორტო საშუალებე-

ბი); ჰაერის ტუმბოები (სატრანსპორტო საშუალებების საკუთნო); სასიგნალო საყვირები ველოსიპედებისთვის; ველოსიპედის ზარები; ველოსიპედის გვერდითი (სასწავლო) თვლები.

(260) AM 2019 99761 A

(210) AM 99761

(220) 09 10 2018

(310) 75592

(320) 03 08 2018

(330) JM

(731) კატერპილარ ინკ.

(დელავერის კორპორაცია)

510 ლეიკ კუკ როუდ, სუიტ 100, ილინოისი,

დირფილდი, 60015, აშშ

(740) თამარ კოჭლამაზაშვილი

(540)



(591) შავ-თეთრი

(531) 03.13.05; 26.03.01; 26.03.24; 26.05.03; 26.05.04; 27.05.08; 27.05.17

(511)

7 – მანქანები, ჩარხები და მათთვის განკუთვნილი სამარჯვები, მოტორები, ძრავები, გენერატორები (მიწისზედა სატრანსპორტო საშუალებებისათვის განკუთვნილის გარდა); შეერთებები გადაცემების ელემენტები (მიწისზედა სატრანსპორტო საშუალებებისათვის განკუთვნილის გარდა) და დეტალები ყველა ზემოთ ჩამოთვლილი საქონლის რემონტისთვის, შეცვლისათვის და აღდგენისთვის. მანქანები, ჩარხები და მათთვის განკუთვნილი სამარჯვები, მოტორები, ძრავები, გენერატორები (მიწისზედა სატრანსპორტო საშუალებებისათვის განკუთვნილის გარდა); მანქანის შეერთებები და გადაცემის ელემენტები (მიწისზედა სატრანსპორტო საშუალებებისათვის განკუთვნილის გარდა), მანქანები, ჩარხები და მათთვის განკუთვნილი სამარჯვები, მოტორები, ძრავები, გენერატორები (მიწისზედა სატრანსპორტო საშუალებებისათვის განკუთვნილის გარდა); მანქანის შეერთებები და გადაცემის ელემენტები (მიწისზედა სატრანსპორტო საშუალებებისათვის განკუთვნილის გარდა), კომპრესორები მანქანებისთვის, ელექტროგენერატორები, ტუმბოები მანქანებისთვის სოფლის მეურნეობაში გამოყენებისთვის, გრუნტის გამკვრივებისთვის, შენობების აშენებისთვის, დანგრევისთვის, მიწის სამუშაოებისთვის, ნიადაგის დამუშავებისთვის, მიწასათხრელი სამუშაოებისთვის, სატყეო მეურნეობისთვის, ლანდშაფტური მშენებლობისთვის, ტვირთამწვევი სამუშაო-

ბისათვის, გემების მოძრაობისთვის, მასალების დატვირთვის, მასალების დაცლისთვის, ჯარის შეგროვებისთვის, სამთო სამუშაოებისთვის, გრუნტის მულჩირებისთვის, ნავთობის და გაზის განაწილებისთვის, ნავთობის და გაზის საბადოების ძიებისთვის, ნავთობის და გაზის მოპოვებისთვის, ასფალტის დაგებისთვის, მიღების გაყვანისთვის, ენერჯის წარმოებისათვის, გზების მშენებლობისა და რემონტისთვის, სამშენებლო მოედნების მომზადებისთვის და მიწების რეკულტივაციისთვის, ნარჩენების დამუშავებისთვის, პაერში, კოსმოსში და კარიერებში სამუშაოებისთვის, შეგროვებისთვის და ცემენტირებისთვის, მცენარეების კონტროლისთვის, მცენარეების მართვისთვის, ტრანსპორტირებისთვის, სახელმწიფო ამოცანებისთვის და თავდაცვისთვის; და დეტალები ყველა ზემოთ აღნიშნული საქონლის რემონტისთვის, შეცვლისთვის და აღდგენისთვის; მანქანები, ჩარხები და მათთვის განკუთვნილი სამარჯვები, მოტორები, ძრავები, გენერატორები (მიწისზედა სატრანსპორტო საშუალებებისათვის განკუთვნილის გარდა); მანქანის შეერთებები და გადაცემის ელემენტები (მიწისზედა სატრანსპორტო საშუალებებისათვის განკუთვნილის გარდა) კერძოდ, მისაბმელიანი სატვირთო ავტომობილები, ასფალტის დამკვებები, ექსკავატორი-სატვირთველები, ცივი მრანდავი ჩარხები, გრუნტის მამჭიდრობლები, კომპაქტური მუხლუხა და ყველგან მავალი ჩამტვირთავები, ბუდლოხერები, დრაგლაინები (ერთციცხვიანი ექსკავატორები ბაგირ-ბლოკური მოწყობილობით), დრელები, ელექტროძრავიანი ბაგირული ექსკავატორები, ხე-ტყის მჭრელი-მაპაკტირებელი მანქანები, ხე-ტყის დამამზადებელი მანქანები, ფორვარდერები, პარვესტრები (ასალები ტექნიკა), სამთო კომბაინები ფენების დრმა დამუშავებისთვის, ექსკავატორები ჰიდრაულიკური ამძრავით, სატვირთველი ისარ-მანიპულატორით, სატვირთავ-გასატვირთავი მანქანები, ავტოგრიდერები, მიღების დამწობები, გზების აღმდგენი მანქანები, ტრაქტორები სამშენებლო მოედნების მომზადებისთვის, მორსატრევი ტრაქტორები, სატვირთველი მანქანები ციციხვის უკნიდან დაცლის შესაძლებლობით, კონვეიერული სისტემები ზედა ფენების დამუშავებისთვის, ტელესკოპიური სატვირთველები, ტელესკოპიური ისრის მქონე სატვირთავ-გასატვირთავი მანქანები, მუხლუხა სატვირთავები, მანქანები საბადოების მიწისქვეშა დამუშავებისთვის მყარი ქანების განლაგების ადგილებში, მანქანები მადნის მიწისქვეშა დამუშავებისთვის გრძელი სანგრევებით, მანქანები მიწისქვეშა კამერულ-სვეტური დამუშავებისთვის, თვლიანი ბუდლოხერები, თვლიანი ექსკავატორები, თვლიანი სატვირთველები, თვლიანი ტრაქტორები-სკრიპერები, ხე-ტყის სატვირთველები, ექსკავატორი-სატვირთველები, გემის ძრავები, სამრეწველო ძრავები, დიზელური ძრავები

ავტომობილებისთვის, ჰიდრაულიკური ძრავები და მოტორები; ელექტრული, სამრეწველო, დიზელური, აირის, და ბუნებრივი აირის გენერატორები და გენერატორული დანადგარები; და დეტალები ყველა ზემოთ აღნიშნული საქონლის რემონტისთვის, შეცვლისთვის და აღდგენისთვის; სამარჯვები, კერძოდ, ბურლები, ექსკავატორის ისრები, ექსკავატორების ციციხვები, ბრჭყალ-სატაცები, უნივერსალური ფიწალები, დანები (მანქანების დეტალები), ჯაგრისები, ბუჩქსაჭრელები, ციციხვები, ცივი სარანდი ჩარხები, როკის საჭრელი მანქანები, ხე-ტყის საჭრელი თავეები, სატაცი-საჭრელი მოწყობილობები, სათიბელები-დამაქუცმაცებლები, ორკაპა სატაცები, გრეიფერები (ტვირთსატაცი მოწყობილობა), უროები (მანქანების დეტალები), პარვესტრების (ხე-ტყის დამამზადებელი მანქანების) თავეები, ისრები მასალების გადაადგილებისათვის, საფხვიერებლები, მულტიპროცესორები, გამფრქვევი მანქანები, გამშხეფები, ფოცხები, კულტივატორები-საფხვიერებლები, ხერხები, მჭრელი მოწყობილობები, სილოსის სახვეტელები, პნემატური თოვლსაწმენდები, გუთნიანი თოვლსაწმენდები, თოვლის გუთნები, თოვლსაწმენდები, მანქანები კუნძების დაქუცმაცებისთვის, მომსწორებელი მოწყობილობები, კულტივატორები, მანქანები ნიადაგის დამუშავებისთვის, ტრანშეასათხრელი ექსკავატორები, ტრანშეასათხრელები, ამწეების ისრები, წყალმომარაგების სისტემები, ჯალამბარები, სატვირთველები მრავალფუნქციური საკიდი მოწყობილობით, საჭრელები (ავტომობილების დეტალები), და პალეტური ფიწალები ორკაპა სატაცებით, ყველა ზემოთ აღნიშნული საქონელი მიწასათხრელი სამუშაოებისათვის, ნიადაგის დამუშავებისთვის და მასალების დატვირთვა-დაცლისათვის, და დეტალები ყველა ზემოთ აღნიშნული საქონლის რემონტისთვის, შეცვლისთვის და აღდგენისთვის; გრუნტის გამკვრივებისთვის, აირების შეკუმშვისთვის, შენობების დანგრევისთვის, მიწის სამუშაოებისთვის, ნიადაგის დამუშავებისთვის, მიწასათხრელი სამუშაოებისთვის, სატყეო მუშაობისთვის, კერძოდ, ხეების და ბუჩქების წაქცევისა და ჭრისთვის, გრუნტის გამკვრივებისთვის, შენობების დანგრევისთვის, მიწის სამუშაოებისათვის, ნიადაგის დამუშავებისთვის, მიწასათხრელი სამუშაოებისათვის, ლანდშაფტური, ბაღების-პარკების მშენებლობისთვის, გაზონების მოვლისთვის, ტვირთამწევი სამუშაოებისთვის, გემების მოძრაობისთვის, მასალების დატვირთვა-დაცლისთვის, სამთო სამუშაოებისთვის, გრუნტის მულჩირებისთვის, ასფალტის დაგებისთვის, მიღების გაყვანისთვის, ნავთობის და გაზის მოპოვების მიზნით საბურღი სამუშაოებისათვის ძრავებით და გენერატორებით ენერჯის წარმოებისთვის, ნავთობმოპოვებისთვის, საბურღი სამუშაოებისთვის, გვირაბების

გაყვანისთვის, ნარჩენების დამუშავებისთვის, ჰაერში და კოსმოსში სამუშაოებისათვის, და მცენარეების კონტროლისა და მართვისთვის განკუთვნილი მანქანების დეტალები; ლითონის მამჭიდრობელი რგოლები ტურბომანქანებში და ცენტრიფუგებში გამოყენებისთვის; ლითონის მამჭიდრობელი რგოლები მანქანებისთვის, რომლებიც გამოიყენება სოფლის მეურნეობაში, გრუნტის გამკვრივებისთვის, შენობების აშენებისთვის, დანგრევისთვის, მიწის სამუშაოებისათვის, ნიადაგის დამუშავებისთვის, მიწასათხრელი სამუშაოებისათვის სატყეო მეურნეობისათვის, ლანდშაფტური, საბაღო-საპარკო მშენებლობისთვის, ტვირთამწვევი სამუშაოებისათვის, გემების მოძრაობისათვის, მასალების დატვირთვა-დაცლისთვის, სამთო სამუშაოებისათვის, გრუნტის მულჩირებისთვის, ნავთობის და გაზის განაწილებისთვის, ნავთობის და გაზის საბაღოების ძიებისათვის, აირის, გაზის მოპოვებისთვის, ასფალტის დაგებისთვის, მიღების გაყვანისთვის, ენერჯის წარმოებისთვის, გზების მშენებლობისა და რემონტისთვის, სამშენებლო მოედნების მომზადებისთვის და მიწების რეკულტივაციისთვის, საბურღი სამუშაოებისათვის, გვირაბების გაყვანისთვის, და მცენარეების კონტროლისათვის, მცენარეების მართვისათვის; ლითონის მამჭიდრობელი მანქანებისთვის, რომლებიც გამოიყენება სოფლის მეურნეობაში, გრუნტის გამკვრივებისთვის, შენობების აშენებისთვის, დანგრევისთვის, მიწის სამუშაოებისთვის, ნიადაგის დამუშავებისთვის, მიწასათხრელი სამუშაოებისათვის სატყეო მეურნეობისათვის, ლანდშაფტური, საბაღო-საპარკო მშენებლობისათვის, ტვირთამწვევი სამუშაოებისთვის, გემების მოძრაობისათვის, მასალების დატვირთვა-დაცლისთვის, სამთო სამუშაოებისთვის, გრუნტის მულჩირებისთვის, ნავთობის და გაზის განაწილებისთვის, ნავთობის და გაზის საბაღოების ძიებისათვის, გაზის, ნავთობის მოპოვებისთვის, ასფალტის დაგებისთვის, მიღების გაყვანისთვის, ენერჯის წარმოებისთვის, გზების მშენებლობისა და რემონტისთვის, სამშენებლო მოედნების მომზადებისთვის და მიწების რეკულტივაციისთვის, საბურღი სამუშაოებისათვის, გვირაბების გაყვანისთვის, და მცენარეების კონტროლისათვის, მცენარეების მართვისათვის; ძრავების დეტალების სრული ასორტიმენტი უკუნიჩბის ტიპის სატვირთველებისთვის, სატვირთო მანქანებისთვის ციციხვის უკნიდან დაცლის შესაძლებლობით, ყველგან მავალი სატვირთველებისთვის, გადიდებული გამავლობის მქონე სატვირთველებისთვის, მრავალფუნქციური საკიდი მოწყობილობის მქონე სატვირთველებისთვის, თვლიანი სატვირთველებისთვის, მუხლუხა ექსკავატორებისთვის, თვლიანი ექსკავატორებისთვის, სწორი ნიხბის ტიპის სატვირთველებისთვის, ტელესკოპიური

ისრის მქონე სატვირთავ-გასატვირთავი მანქანებისთვის, მუხლუხა სატვირთავ-გასატვირთავი მანქანებისთვის, თვლიანი სატვირთავ-გასატვირთავი მანქანებისთვის, მუხლუხა ტრაქტორებისთვის, მილდამწეობებისთვის, მუხლუხა სატვირთველებისთვის, ნარჩენების მამჭიდრობელი მანქანებისთვის, ნიადაგის გამამკვრივებელი მანქანებისთვის, თვლიანი ბუღლოზერებისთვის, ავტოგრეიდერებისთვის, სამრეწველო ტრაქტორებისთვის, სამრეწველო საწვეარებისთვის, თვლიანი ტრაქტორებისთვის-სკრეპერებისთვის, ხე-ტყის დამამზადებელი, სატყეო მანქანებისთვის, მუხლუხა მორსათრევი ტრაქტორებისთვის, თვლიანი მორსათრევი ტრაქტორებისთვის, მუხლუხა ტყის საჭრელი-მაპაკტირებელი მანქანებისთვის, თვლიანი ტყის საჭრელი-მაპაკტირებელი მანქანებისთვის, ფორგარდერებისთვის, მუხლუხა ჰარვესტერებისთვის [ასალები ტექნიკა], გადამტეხი ისრის მქონე სატვირთველებისთვის, ვიბრაციული გრუნტის მამკვრივებლებისთვის, გრუნტის მამკვრივებლებისთვის, ასფალტის საფარის ვიბრაციული მამკვრივებლებისთვის, პნევმატიკური მამკვრივებლებისთვის, პნევმოთვლიანი სატეკანებისთვის, ასფალტდამგებებისთვის, თვლიანი ასფალტდამგებებისთვის, ბეტონის გამოსაყვანი მანქანების მომწოდებელი ძელებისთვის, ცივი საგზაო ფრეზებისთვის, ცივი საშინდაკებელი მანქანებისთვის, გზების აღმდგენი მანქანებისთვის, ამკრებებისთვის-გადამტვირთავებისთვის, ნაყარი მასალის კვალის მოწყობისთვის განკუთვნილი მანქანებისთვის, გრუნტემენტიანი საფარების მოწყობისთვის განკუთვნილი მანქანებისთვის, მიწისქვეშა გამომუშავებისთვის განკუთვნილი სატვირთველებისთვის, ნარჩენების მოცილებისთვის განკუთვნილი მანქანებისთვის, ბურღებისთვის, ფუთების მაგროვებლებისთვის, დანებისთვის (მანქანის დეტალები), ჯაგრისებისთვის, ბუჩქსაჭრელებისთვის, ციციხებისთვის, ჯინისთვის (ჯალამბარისთვის), ჩანგლური (ორკაპა) სატაცებისთვის, გრეიდერებისთვის (ტვირთსატაცი მოწყობილობა), უროებისთვის (მანქანების დეტალები), ჰარვესტერების თავებისთვის, საფხვიერებლებისთვის, საფრქვეველი მანქანებისთვის, გამშხეფებისთვის, ფოცხებისთვის, კულტივატორებისთვის-საფხვიერებლებისთვის, ერხებისთვის, დანისებრი საჭრელი მოწყობილობებისთვის, სანგრევი მოწყობილობებისთვის, ჰაერსაბერი მანქანებისთვის, გუთნებისთვის, კუნძების დაქუცმაცებისთვის განკუთვნილი მანქანებისთვის, მომწოდებელი მოწყობილობებისთვის, კულტივატორებისათვის, ნიადაგის დამამუშავებელი მანქანებისთვის, ტრანშეული ექსკავატორებისათვის, ჯალამბარებისთვის და წყალმომარაგების სისტემებისთვის; ძრავები და გენერატორები (მიწისზედა სატრანსპორტო საშუალებებისათვის განკუთვნილის გარდა); მან-

ქანის შეერთებები და გადაცემის ელემენტები (მიწისზედა სატრანსპორტო საშუალებებისათვის განკუთვნილის გარდა); სასოფლო-სამეურნეო იარაღები ხელით სამართავი იარაღების გარდა, კერძოდ, საკაწრელა სატაცები, უნივერსალური ფიწალები, საფხვიერებლები, ფოცხები, კულტივატორები, ნიადაგის დამამუშავებელი მანქანები, ტრანშეული ექსკავატორები, ტრანშეასათხრელები სოფლის მეურნეობაში გამოყენებისთვის, გრუნტის გამყარებისთვის, შენობების აშენებისთვის, დანგრევისთვის, მიწის სამუშაოებისთვის, ნიადაგის დამამუშავებისთვის, მიწასათხრელი სამუშაოებისთვის, სატყეო მეურნეობისთვის, ლანდშაფტური, ბაღების, პარკების მშენებლობისთვის, ტვირთამწევი სამუშაოებისთვის, გემების მოძრაობისთვის, მასალების დატვირთვა-დაცლისთვის, სამთო სამუშაოებისთვის, გრუნტის მულჩირებისთვის, გაზის და აირის განაწილებისთვის, ნავთობის და გაზის საბადოების ძიებისათვის, გაზის და ნავთობის მოპოვებისთვის, ასფალტის დაგებისთვის, მიღების გაყვანისთვის, ენერჯის წარმოებისთვის, გზების მშენებლობისა და რემონტისთვის, სამშენებლო მოედნების მომზადებისთვის და მიწების რეკულტივაციისთვის, საბურღი სამუშაოებისთვის, გვირაბების გაყვანისთვის და მცენარეულობის კონტროლისთვის, მცენარეულობის მართვისთვის; მანქანის შეერთებები და გადაცემის ელემენტები (მიწისზედა სატრანსპორტო საშუალებებისათვის განკუთვნილის გარდა); ვენტილები, სარქველები (მანქანების დეტალები); ამნები სანთლები, საფალიე სანთლები; ჰაერის და აირის ფილტრები მექანიკური მიზნებისათვის (მანქანების ან ძრავების ნაწილები); დანადგარები, ძრავებისთვის განკუთვნილი ბლოკები ჰაერის მიწოდებისა და არინებისთვის; წყლის რეგულატორები (მანქანების ნაწილები); ზეთის ფილტრები; შეერთებები, გადაბმულობები მანქანებისთვის; სტარტერები ძრავებისთვის და მოტორებისთვის; ელექტროტუმბოები; მანქანის ღვედები; დანები (მანქანის დეტალები); სამარჯვები სატრანსპორტო საშუალებებისთვის, კერძოდ, სატაცი ციციხეები მიწის და ფხვიერი ობიექტების გადაადგილებისთვის; შიგაწვის ძრავების საწვავის ფრქვევანები; წყლის სეპარატორები ძრავებში გამოყენებისთვის; საწვავის შეთბობისთვის განკუთვნილი მოწყობილობა ძრავებისთვის; ჰაერის საორთქლებლები; ცვლადი დენის გენერატორები მიწისზედა სატრანსპორტო საშუალებებისათვის; ანტიფრიქციული საკისრები მანქანებისთვის; ანტიფრიქციული ხუნდები მანქანებისთვის; მოწყობილობები მოტორების და ძრავების გაჭუჭყიანების თავიდან აცილებისთვის; მანქანების ღერძები; მანქანებისთვის განკუთვნილი საკისრების სეპარატორები, კერძოდ, მისაბმელიანი სატვირთო ავტომობილებისთვის, საგზაო და

ყველგანმავალი სატვირთოებისთვის, უკუნიჩბის ტიპის სატვირთველებისთვის, ცივი საგზაო ფრეზებისთვის, ცივი საშინაოკებელი მოწყობილობებისათვის, გრუნტის მამკერივებლებისთვის, მუხლუხა სატვირთველებისთვის, ბუდლო-ზერებისთვის, დრაგლანებისთვის (ერთციციხვიანი ექსკავატორები ბაგირ-ბლოკური მოწყობილობით), ბურლებისთვის, დრელებისთვის, სატვირთველებისთვის, ექსკავატორებისთვის, ხეტის საჭრელი-მაპაკეტირებელი მანქანებისთვის, ხეტის დამამზადებელი, სატყეო მანქანებისთვის ფორვარდერებისთვის, ჰარვესტერებისთვის (ასაღები ტექნიკა), ჰიდრაულიკურ ამძრავიანი ექსკავატორებისთვის, გადატეხის ისრის მქონე სატვირთველებისთვის, დატვირთვა-დაცლის მანქანებისთვის, ავტოგრიდერებისთვის, მილდამწობებისთვის, გზის აღმდგენი მანქანებისთვის, მორსათრევი ტრაქტორებისთვის სატვირთველი მანქანებისთვის ციციხვის უკნიდან დაცლის შესაძლებლობით, თელიანი ბუდლო-ზერებისთვის, სოფლის მეურნეობაში გამოყენებისთვის განკუთვნილი თელიანი ექსკავატორებისთვის, გრუნტის გამკვრივებისთვის, შენობების აშენებისთვის და დანგრევისთვის, მიწის სამუშაოებისთვის, ნიადაგის დამამუშავებისთვის, მიწასათხრელი სამუშაოებისთვის, სატყეო მეურნეობისთვის, ლანდშაფტური მშენებლობისთვის, ტვირთამწევი სამუშაოებისთვის, გემების მოძრაობისთვის, მასალების დატვირთვა-დაცლისთვის, სამთო სამუშაოებისთვის, გრუნტის მულჩირებისთვის, ნავთობის და გაზის განაწილებისთვის, ნავთობის და გაზის საბადოების ძიებისთვის, გაზის და ნავთობის მოპოვებისთვის, მიღების დაწყოებისათვის (გაყვანისთვის), ენერჯის წარმოებისთვის, გზების მშენებლობისთვის და რემონტისთვის, სამშენებლო მოედნების მომზადებისთვის და მიწების რეკულტივაციისთვის, საბურღი სამუშაოებისთვის, გვირაბების გაყვანისთვის და მცენარეულობის კონტროლისთვის, მცენარეულობის მართვისთვის; სასაკისრე საყრდენები მანქანებისთვის, ძრავის საკისრის მიღისები; მუხრუჭის ზესაღებები მანქანებისთვის, სატრანსპორტო საშუალებების გარდა; მუხრუჭის სეგმენტები მანქანებისთვის, სატრანსპორტო საშუალებების გარდა; მუხრუჭის სეგმენტები მანქანებისთვის, სატრანსპორტო საშუალებების გარდა; კარბიურატორები; ჰაერის კომპრესორები; ტუმბოები ჰაერის შეკუმშვისთვის და მიწოდებისთვის; საერთოებელი საწვეები მანქანებისთვის, მოტორებისთვის და ძრავებისთვის; მართვის კაბელები (მანქანების, მოტორების და ძრავების ნაწილებისთვის); დენის გენერატორები; ცილინდრების თავები ძრავებისთვის; ცილინდრები მანქანებისთვის; ცილინდრები მოტორებისთვის და ძრავებისთვის; საბურღი თავები საცენტრებელი (მანქანების დეტალები); საბურღი თავები (მანქანე-

ბის დეტალები); პერფორატორები; ელექტრული, დიზელის, საწვავის და აირის გენერატორების დვედეები; ელექტრული, დიზელის, საწვავის და აირის გენერატორები; ამძრავი დვედეები მოტორებისთვის და ძრავებისთვის; ვენტილატორები მოტორებისთვის და ძრავებისთვის; აპარატები შიგაწვის ძრავებისთვის საწვავის მიწოდებისთვის, კერძოდ, საწვავის ტუმბოები; კბილა გადაცემები, გადაცემები მექანიზმები მანქანებისთვის, მიწისზედა სატრანსპორტო საშუალებების გარდა; გარსაცმენი (მანქანების დეტალები); უროები (მანქანების დეტალები); ჰიდრაულიკური უროები; ზეთის ტუმბოები; ლუბრიკატორები, საზეთურები, (მანქანების დეტალები); მანქანების მქნევარა თვლები; ძრავების დგუშები; ბორბლები (შეივები) (მანქანების დეტალები); ელექტროტუმბოები; გადაცემები რედუქციული დამწვევი, მიწისზედა სატრანსპორტო საშუალებებისთვის განკუთვნილის გარდა; მანქანებისთვის განკუთვნილი ლილვების შეერთებები; ტრანსმისიული ლილვების საკისრები (მანქანების დეტალები); საჭირხნები მოტორებისთვის და ძრავებისთვის, ჰაერის აირტურბინული საჭირხნები მოტორებისთვის და ძრავებისთვის; ტრანსმისიული ჯაჭვები და ლილვები, მიწისზედა სატრანსპორტო საშუალებებისთვის განკუთვნილის გარდა; ზემოაღნიშნული ყველა საქონლისთვის დეტალები, ნაწილები და სამარჯვები, რომლებიც მიეწოდება კომპლექტში მოცემულ საქონელთან ერთად; მექანიკურ რეგულატორიანი ძრავების ნაწილები მიწისზედა სატრანსპორტო საშუალებებისათვის, სასოფლო-სამეურნეო ტექნიკისთვის და მიწასათხრელი-სატრანსპორტო საშუალებებისათვის, კერძოდ, ასამუშავებელი ძრავები, ცვლადი დენის გენერატორები, დგუშები, ცილინდრის თავები, დეტალები საცივარი სისტემებისთვის, კერძოდ, წყლის ტუმბოები მიწისზედა სატრანსპორტო საშუალებებისათვის, წყლის ტუმბოები მოტორებში და ძრავებში გამოყენებისთვის, ზეთის საცივრები ძრავებისთვის, რადიატორები, თბოგადამცემები მოტორებისთვის და ძრავებისთვის და ვენტილატორები მოტორებისთვის და ძრავებისთვის, ტურბოსაჭირხნები, დეტალები ასეთი სისტემებისთვის, კერძოდ, ზეთის ტუმბოები მიწისზედა სატრანსპორტო საშუალებებისათვის, ზეთის ტუმბოები მოტორებში და ძრავებში გამოყენებისთვის, ძრავების ლითონის და არალითონის მამჭიდრობლები, ლითონის და არალითონის შუასადები რგოლები სატრანსპორტო საშუალებების ძრავებისთვის, შუასადებიები შიგაწვის ძრავებისათვის, მანქანების ლილვების შეერთებები, ამძრავები მანქანებისთვის, ამძრავები მანქანების ძრავებისთვის, ლილვები ძრავებისთვის, ჰაერის კომპრესორები და ბლოკები; მუხლა ლილვები ძრავებისათვის, გამანაწილებელი ლილვები ძრავებისთვის, საკისრები ძრავებისთვის; დემპ-

ფერები მოტორებისთვის და ძრავებისთვის; გამოშვები სარქველები ძრავებისთვის; გამონაბოლქვი აირების ხმაურის დემპფერები ძრავებისთვის; სატრანსპორტო საშუალებების რადიატორები და რადიატორების საცობები; გამოშვები სისტემები ძრავებისთვის; დენის გენერატორები, კომპრესორები და ტუმბოები (მანქანების, ძრავების და მოტორების ნაწილები), და აგრეთვე, მათი ნაწილები, სოფლის მეურნეობაში გამოყენებისთვის, გრუნტის გამკვირვებისთვის, შენობების აშენებისთვის, დანგრევისთვის, მიწის სამუშაოებისთვის, ნიადაგის დამუშავებისთვის, მიწასათხრელი სამუშაოებისთვის, სატყეო მეურნეობისთვის, ლანდშაფტური, საბაღო-საპარკო მშენებლობისათვის, გაზონების მოვლისათვის, ტვირთაწვევის სამუშაოებისთვის, გემების მოძრაობისთვის, მასალების დატვირთვა-დაცლისთვის, სამთო სამუშაოებისთვის, გრუნტის მულჩირებისთვის, ნავთობის და გაზის განაწილებისთვის, ნავთობის და გაზის საბადოების ძიებისთვის, გაზის და ნავთობის მოპოვებისთვის, ასფალტის დაგებისთვის, მილების გაყვანისათვის, ენერჯის წარმოებისთვის, გზების მშენებლობისა და რემონტისთვის, სამშენებლო მოედნების მომზადებისთვის და მიწების რეკულტივაციისთვის, საბურღი სამუშაოებისთვის, გვირაბების გაყვანისთვის ნარჩენების დამუშავებისთვის და მცენარეულობის კონტროლისთვის, მცენარეულობის მართვისათვის; საკისრები; ხუნდები, მუხლა ლილვები, გამანაწილებელი ლილვები, ცილინდრების თავები, ფილტრები მოტორებისთვის და ძრავებისთვის, ჩარჩოები, საწვავის ინჟექტორები, ფრქვევანი, სატრანსპორტო საშუალებებისათვის განკუთვნილი ძრავების ლითონის შუასადებიები, სადებიები, ელექტრომოტორები, ელექტროტუმბოები, დგუშოანი რგოლები, ძრავის შტანგების მბრუნავი ლილვები, მექანიკური პლომბები, მამჭიდრობლები, წნევის გადამწოდები (მანქანის დეტალები), ტურბოსაჭირხნები მანქანებისთვის და სარქველები (მანქანის დეტალები) გრუნტის გამკვირვებისთვის, აირის შეკუმშვისთვის, შენობების დანგრევისთვის, მიწის სამუშაოებისთვის, ნიადაგის დამუშავებისთვის, მიწასათხრელი სამუშაოებისთვის, სატყეო მეურნეობისთვის, კერძოდ, ხეების მოჭრისა და ჩეხვისთვის, გაზონების მოვლისთვის, ტვირთაწვევის სამუშაოებისთვის, გემების მოძრაობისთვის, მასალების დატვირთვისთვის-დაცლისთვის, სამთო სამუშაოებისთვის, გრუნტის მულჩირებისთვის, ასფალტის დაგებისთვის, მილების გაყვანისთვის, ნავთობის და გაზის მოპოვების მიზნით საბურღი სამუშაოებისთვის, ძრავებით და გენერატორებით ენერჯის წარმოებისთვის, ნავთობის ტუმბვისთვის, ნარჩენების დამუშავებისთვის და მცენარეულობის კონტროლისთვის, მცენარეულობის მართვისათვის; ჯალამბარები; მოტორე-

ბი სატრანსპორტო საშუალებების მოძღვებისთვის და/ან სატრასო სამოძღვლო მანქანებისთვის.

12 – სატრანსპორტო საშუალებები, აპარატები, რომლებიც გადაადგილდებიან მიწაზე, ჰაერში და წყალზე, და დეტალები ყველა ზემოთ აღნიშნული საქონლის რემონტისთვის, შეცვლისა და აღდგენისთვის; სატრანსპორტო საშუალებები, აპარატები, რომლებიც გადაადგილდებიან მიწაზე, ჰაერში და წყალზე სოფლის მეურნეობაში გამოყენებისთვის, გრუნტის გამკვრივებისთვის, შენობების აშენებისთვის, დანგრევისთვის, მიწის სამუშაოებისთვის, ნიადაგის დამუშავებისთვის მიწასათხრელი სამუშაოებისთვის, სატყეო მეურნეობისთვის, ლანდშაფტური, საბადო-საპარკო მშენებლობისთვის, ტვირთაწვევის სამუშაოებისთვის, გემების მოძრაობისთვის, მასალების დატვირთვა-დაცლისთვის, ჯართის შეგროვებისთვის, სამთო სამუშაოებისთვის, გრუნტის მუღჩირებისთვის, გაზის და ნავთობის განაწილებისთვის, ნავთობის და გაზის საბადოების ძიებისთვის, გაზისა და ნავთობის მოპოვებისთვის, ასფალტის დაგებისთვის, მიღების გაყვანისთვის, ენერჯის წარმოებისთვის, გზების მშენებლობისა და რემონტისთვის, სამშენებლო მოედნების მომზადებისთვის და მიწების რეკულტივაციისთვის, ნარჩენების გადამუშავებისთვის, ჰაერში, კოსმოსში და კარიერებში სამუშაოებისთვის, შეგროვებისთვის და ცემენტირებისთვის, მცენარეულობის კონტროლისთვის, მცენარეულობის მართვისთვის, ტრანსპორტირებისთვის, სახელმწიფო ამოცანებისთვის და თავდაცვისთვის; და დეტალები ყველა ზემოთ აღნიშნული საქონლის რემონტისთვის, შეცვლისთვის და აღდგენისთვის; სატრანსპორტო საშუალებები, ტრაქტორები, საზღვაო სატრანსპორტო საშუალებები და აპარატები, რომლებიც გადაადგილდებიან მიწაზე, ჰაერში ან წყალზე, სოფლის მეურნეობაში გამოყენებისთვის, გრუნტის გამკვრივებისთვის, შენობების აშენებისთვის დანგრევისთვის, მიწის სამუშაოებისთვის, ნიადაგის დამუშავებისთვის, მიწასათხრელი სამუშაოებისთვის, სატყეო მეურნეობისთვის, ლანდშაფტური, საბადო-საპარკო მშენებლობისთვის, ტვირთაწვევის სამუშაოებისთვის, გემების მოძრაობისთვის, მასალების დატვირთვა-დაცლისთვის, ჯართის შეგროვებისთვის, სამთო სამუშაოებისთვის, გრუნტის მუღჩირებისთვის, გაზის და ნავთობის განაწილებისთვის, ნავთობის და გაზის საბადოების ძიებისთვის, გაზის და ნავთობის მოპოვებისთვის, მიღების გაყვანისთვის, ენერჯის წარმოებისთვის, გზების მშენებლობისა და რემონტისთვის სამშენებლო მოედნების მომზადებისთვის, და მიწების რეკულტივაციისთვის, ნარჩენების გადამუშავებისთვის, ჰაერში და კოსმოსში, კარიერებში სამუშაოებისთვის, შეგროვებისთვის და

ცემენტირებისთვის, მცენარეულობის კონტროლისთვის, მცენარეულობის მართვისთვის, ტრანსპორტირებისთვის, სახელმწიფო ამოცანებისთვის და თავდაცვისთვის; და დეტალები ყველა ზემოთ აღნიშნული საქონლის რემონტისთვის, შეცვლისა და აღდგენისთვის; სატრანსპორტო საშუალებები, აპარატები ხმელეთზე, ჰაერში და წყალზე გადაადგილებისათვის, კერძოდ, სატვირთო ავტომობილები, ყველგანმავალი სატვირთო ავტომობილები, მისაბმელიანი სატვირთო ავტომობილები, სატვირთო ავტომობილები მიწისქვეშა გვირაბებისთვის, შიგაწვის ძრავიანი ავტომტვირთავები ჩანგლისებრი (ფიწლიანი) სატაცით, ელექტრომტვირთავები ჩანგლისებრი (ფიწლიანი) სატაცით, ჰიდრაულიკური ურიკები, ელექტრული ჩანგლისებრი მტვირთავები, ჰიდრაულიკური ურიკები, ხელის ჩანგლისებრი მტვირთავები, ასფალტდამგებები, უკუნინობის ტიპის მტვირთავები, ცივი საგზაო ფრეზები, ცივი საშინადაკებელი მოწყობილობები, გრუნტის მაკვრივებლები, სატკეპნები, კომპაქტური მუხლუხა და ყველგანმავალი მტვირთავები, გადიდებული გამავლობის მტვირთავები, ბუდლოზერები, დრაგაღაინები (ერთციცხვიანი ექსკავატორები ბაგირ-ბლოკური მოწყობილობით), ბურღები, დრელები, ბაგირული ექსკავატორები ელექტროამძრავით, ექსკავატორები, ხის მჭრელი-მაპაკეტირებელი მანქანები, ხეტყის დამამზადებელი, სატყეო მანქანები, სატყეო მანქანები, ფორვარდერები, პარვესტერები (ასალები მანქანები), ფენების დრმა დამუშავების კომპლექსები, ექსკავატორები ჰიდრაულიკური ამძრავით, სატვირთველები გარდატეხის ისრით, სატვირთავ-გასატვირთავი მანქანები, ავტოგრიდერები, მიღების დამწყობი მანქანები, გზების აღმდგენი მანქანები, ტრაქტორები, რომლებიც განკუთვნილია სამშენებლო მოედნების მომზადებისთვის, სასოფლო-სამეურნეო სამუშაოებისთვის განკუთვნილი ტრაქტორები, კომბაინები, სამკალი მანქანები, ვალციანი თივასათიბელები, მაპაკეტირებელი მანქანები, როტაციული სათიბელები და დამაქუცმაცებლები თივის შრობისთვის, დანიანი სათიბელები და დამაქუცმაცებლები თივის შრობისთვის, ფუთების შემგროვებლები, მორსათრევი ტრაქტორები, სატვირთველი მანქანები ციცხვის უკნიდან დაცლის შესაძლებლობით, კონვეიერული სისტემები ზედა ფენების დამუშავებისთვის, ტელესკოპიური სატვირთველები, დატვირთვა-განტვირთვის მანქანები ტელესკოპიური ისრით, მუხლუხა სატვირთველები, მანქანები საბადოების მიწისქვეშა დამუშავებისთვის მყარი ქანების განლაგების ადგილებში, მანქანები მადნის მიწისქვეშა დამუშავებისთვის გრძელი სანგრევებით, მანქანები მიწისქვეშა კამერულ-სვეტური დამუშავებისთვის, თვლიანი ბუდლოზერები, თვლიანი ექსკავატორები, თვლიანი სატვირთველები, თვლიანი

ტრაქტორები-სკრეპერები, ხე-ტყის დამტვირთავი მანქანები, უკუნიჩბის ტიპის სატვირთველები; და დეტალები ყველა ზემოთ აღნიშნული საქონლის რემონტისთვის, შეცვლისთვის და აღდგენისთვის; დეტალები რემონტისთვის, შეცვლისთვის და აღდგენისთვის, კონსტრუქციული ელემენტები ყველა ზემოთ აღნიშნული საქონლის ძრავებისთვის; ტრანსმისიები მიწისზედა სატრანსპორტო საშუალებებისთვის და კონსტრუქციული ელემენტები, დეტალები, სათადარიგო ნაწილები, რემონტისთვის; ლოკომოტივები; სარელსო ურიკები; ძრავები მიწისზედა სატრანსპორტო საშუალებებისთვის; დიზელის ძრავები მიწისზედა სატრანსპორტო საშუალებებისთვის, მიწისზედა სატრანსპორტო საშუალებებისათვის განკუთვნილი ძალური მოწყობილობების სარაკეტო ძრავები; სატრანსპორტო საშუალებების ნაწილები, დეტალები, კერძოდ, მუხლუხა ლენტები მუხლუხა მიწისზედა სატრანსპორტო საშუალებებისათვის; ჰიდროამძრავები, ჰიდრაულიკური ჯაჭვები და ჰიდრაულიკური ადაპტერები ჰიდრაულიკური სისტემების კომპონენტების შეერთებისათვის სატრანსპორტო საშუალებებში; სასიგნალო საყვირები სატრანსპორტო საშუალებებისთვის; უკანა ხედის სარკეები; გვერდითი ხედის სარკეები სატრანსპორტო საშუალებებისთვის; სატრანსპორტო საშუალებებისათვის განკუთვნილი სავარძლები და ღვედები სავარძლებისთვის; სავარძლების საკიდრები, სავარძლების ბალიშები, და საიდაყვეები სატრანსპორტო საშუალებებისთვის; სატრანსპორტო საშუალებებისათვის განკუთვნილი სავარძლების შალითები მორგებადი ჩამოცმით (გადაჭიმვით); სატრანსპორტო საშუალებების საიდაყვეების შალითები; სატრანსპორტო საშუალებების მუხრუჭები; მუხრუჭების კომპლექტები სატრანსპორტო საშუალებებისათვის; სამუხრუჭე სისტემის ჰაერის კომპრესორები მიწისზედა სატრანსპორტო საშუალებებისათვის; მიწისზედა სატრანსპორტო საშუალებების კონსტრუქციული ნაწილები, დეტალები და სამარჯვები; ჰიდრაულიკური აპარატები, რომლებიც განკუთვნილია ტრანსპორტირების, გადაადგილების სამარჯვებში გამოყენებისთვის, რომლებიც მაგრდება სატრანსპორტო საშუალებებზე და რომლებიც არ არის განკუთვნილი ძრავებისთვის და მოტორებისთვის, კერძოდ, ჰიდროამძრავები, ჰიდრაულიკური მექანიზმები, ჰიდრაულიკური ტუმბოები და საკიდრების ამორტიზატორები ჰიდრაულიკური; ნაწილები, დეტალები და სამარჯვები მიწისზედა სატრანსპორტო საშუალებებისათვის, კერძოდ, ძრავები, ბარბაცები სატრანსპორტო საშუალებებისათვის, მოტორები და ძრავების ნაწილების გარდა, ტრანსმისიები

მიწისზედა სატრანსპორტო საშუალებებისათვის; მიწისზედა სატრანსპორტო საშუალებების რემონტისთვის, აღდგენისთვის განკუთვნილი დეტალები, კერძოდ, კონსტრუქციული ელემენტების, ნაწილების და დეტალების სრული ასორტიმენტი სატვირთო ავტომობილებისთვის, საგზაო და ყველაგან მავალი სატვირთო ავტომობილებისთვის, ასფალტდამგები მანქანებისთვის, უკუნიჩბის ტიპის სატვირთველებისთვის, ცივი საგზაო ფრეზებისთვის, ცივი საშინადაკებელი მოწყობილობებისთვის, გრუნტის მამკვრივებელი მოწყობილობებისთვის, მუხლუხა სატვირთველებისთვის, ბუდლოზერებისთვის, დრაგაინებისთვის (ერთციცხვიანი ექსკავატორები ბაგირ-ბლოკური მოწყობილობით), ბურღებისთვის, დრელებისთვის, სატვირთველებისთვის, ექსკავატორებისთვის, ხის მჭრელი-მაპაკტირებელი მანქანებისთვის, ხე-ტყის დამამზადებელი, სატყეო მანქანებისთვის, ფორვარდერებისთვის, ჰარვესტერებისთვის (ამლები ტექნიკა), ჰიდრაულიკურამძრავიანი ექსკავატორებისთვის, გადატვიხის ისრის მქონე სატვირთველებისთვის, და სატვირთ-გასატვირთავი მანქანებისთვის, ავტოგრეიდერებისთვის, მილდამწყობებისთვის, გზების აღმდგენი მანქანებისთვის, მორსათრევი ტრაქტორებისთვის, სატვირთველი მანქანებისთვის ციცხვის უკნიდან დაცლის შესაძლებლობით, თვლიანი ბუდლოზერებისთვის, თვლიანი ექსკავატორებისთვის სოფლის მეურნეობაში გამოყენებისთვის, გრუნტის გამკვრივებისთვის შენობების აშენებისთვის, დანგრევისთვის, მიწის სამუშაოებისთვის, ნიადაგის დამუშავებისთვის, მიწასათხრელი სამუშაოებისთვის, სატყეო მეურნეობისთვის, ლანდშაფტური, საბადუსაპარკე მშენებლობისთვის, ტვირთაწვევის სამუშაოებისთვის, გემების მოძრაობისთვის, მასალის დატვირთვა-გატვირთვისთვის, სამთო სამუშაოებისთვის, გრუნტის მულჩირებისთვის, გაზის და ნავთობის განაწილებისთვის, გაზის და ნავთობის საბადოების ძიებისთვის, გაზის და ნავთობის მოპოვებისთვის, ასფალტის დაგებისთვის, მილების გაყვანისთვის, ენერჯის წარმოებისთვის, გზების მშენებლობისთვის და რემონტისთვის, სამშენებლო მოედნების მომზადებისთვის და მიწების რეკულტივაციისთვის, საბურღი სამუშაოებისთვის, გვირაბების გაყვანისთვის და მცენარეულობის კონტროლისთვის, მცენარეულობის მართვისთვის; მაზიდები, გადასაბმელების ხუფები; ტალახისგან დამცავი ფარები; სანომრე ნიშნების სამაგრები; შალითები სატრანსპორტო საშუალებების საჭეებისთვის, ავტომობილების საქარე მინებისთვის განკუთვნილი მზისგან დამცავი პანელები; ველოსიპედები, სამთვლიანი ველოსიპედები; მოტოროლერები, სკუტერები (სატრანსპორტო საშუალებები); ჰაერის ტუმბოები (სატრანსპორტო საშუალებების საკუთნო); სასიგნალო საყვირები ვე-

ლოსიპედებისთვის; ველოსიპედის ზარები; ველოსიპედის გვერდითი (სასწავლო) თვლები.

(260) AM 2019 99774 A
(210) AM 99774
(220) 2018 10 10

(731) ჰიუნდაი მორტორ კომპანი
12, ჰეოლგუნგ-რო, სეონო-გუ, სეული,
კორეის რესპუბლიკა
(740) შალვა გვარამაძე
(540)

GENESIS G95

(511)
12 – ავტომობილები; სპორტული ავტომობილები; ავტობუსები, ავტომობილი ფურგონები; ნაწილები და აქსესუარები ავტომობილებისათვის; საკიდრის ამორტიზატორები სატრანსპორტო საშუალებებისათვის; სამუსრუტე მოწყობილობები სატრანსპორტო საშუალებებისათვის; სატვირთო ავტომანქანები; ავტომობილები მგზავრებისათვის; ავტომობილები განკუთვნილი შვიდზე მეტი მგზავრისათვის; ენერჯის გადაცემები (ძალური გადაცემები) და კბილა გადაცემები სახმელეთო სატრანსპორტო საშუალებებისათვის; ტრანსმისიები სახმელეთო სატრანსპორტო საშუალებებისათვის; ავტომობილის ძრავები.

(260) AM 2019 99936 A
(210) AM 99936
(220) 19 10 2018

(731) შპს „ავერსი-ფარმა“
დ. აღმაშენებლის გამზ. 148/2, 0112,
თბილისი, საქართველო
(540)

ცენტური Центур Centur

(511)
5 – სამკურნალო საშუალება (ფარმაცევტული პროდუქტი, მედიკამენტი).

(260) AM 2019 99937 A
(210) AM 99937
(220) 19 10 2018

(731) შპს „ავერსი-ფარმა“
დ. აღმაშენებლის გამზ. 148/2, 0112,
თბილისი, საქართველო
(540)

კენანდრა Кенандра Kenandra

(591) შავ-თეთრი
(511)
5 – სამკურნალო საშუალება (ფარმაცევტული პროდუქტი, მედიკამენტი).

(260) AM 2019 99941 A
(210) AM 99941
(220) 22 10 2018

(731) აბდი იბრაჰიმ ილან სანაი ვე თიჯარეთ
ანონიმ შირქეთი
რეშითფაშა მაჰალესი ესქი ბიუიუქდერე
ჯადესი No:4 34467 მასლაქი სარიერი
სტამბოლი, თურქეთი
(740) თამაზ შილაკაძე
(540)

ესონიცი

(591) შავ-თეთრი
(531) 28.19
(511)
5 – ფარმაცევტული პრეპარატები.

(260) AM 2019 99942 A
(210) AM 99942
(220) 22 10 2018

(731) აბდი იბრაჰიმ ილან სანაი ვე თიჯარეთ
ანონიმ შირქეთი
რეშითფაშა მაჰალესი ესქი ბიუიუქდერე
ჯადესი No:4 34467 მასლაქი სარიერი
სტამბოლი, თურქეთი
(740) თამაზ შილაკაძე
(540)

ESSONITE

(591) შავ-თეთრი
(511)
5 – ფარმაცევტული პრეპარატები.

(260) AM 2019 99944 A
(210) AM 99944
(220) 22 10 2018

(731) აბდი იბრაჰიმ ილან სანაი ვე თიჯარეთ
ანონიმ შირქეთი
რეშითფაშა მაჰალესი ესქი ბიუიუქდერე
ჯადესი No:4 34467 მასლაქი სარიერი
სტამბოლი, თურქეთი
(740) თამაზ შილაკაძე
(540)

TENAF

(591) შავ-თეთრი
(511)
5 – ფარმაცევტული პრეპარატები.

(260) AM 2019 99945 A
 (210) AM 99945
 (220) 22 10 2018
 (731) აბდი იბრაჰიმ ილაჩ სანაი ვე თიჯარეთ
 ანონიმ შირქეთი
 რეშითვაშა მაჰალესი ესქი ბიუიუქდერე
 ჯადესი No:4 34467 მასლაქი სარიერი
 სტამბოლი, თურქეთი
 (740) თამაზ შილაკაძე
 (540)

ცენაფი

(591) შავ-თეთრი
 (531) 28.19
 (511)
 5 – ფარმაცევტული პრეპარატები.

(260) AM 2019 99953 A
 (210) AM 99953
 (220) 22 10 2018
 (731) სს „ლიბერთი ბანკი“
 ი. ჭავჭავაძის გამზ. 74, 0162, თბილისი,
 საქართველო
 (740) მიხეილ ქვარაია
 (540)

ლიბერთი ბანკი

(591) წითელი, შავი
 (531) 27.05.01; 27.05.04; 27.05.05; 27.05.23; 27.05.25;
 28.19; 29.01.12
 (511)
 36 – დაზღვევა; ფინანსებთან დაკავშირებული
 საქმიანობა; ფულად-საკრედიტო ოპერაციები;
 უძრავ ქონებასთან დაკავშირებული ოპერაციები.

(260) AM 2019 99954 A
 (210) AM 99954
 (220) 22 10 2018
 (731) სს „ლიბერთი ბანკი“
 ი. ჭავჭავაძის გამზ. 74, 0162, თბილისი,
 საქართველო
 (740) მიხეილ ქვარაია
 (540)

LIBERTY WEALTH

(591) წითელი, შავი
 (531) 27.05.01; 27.05.04; 27.05.23; 27.05.25; 29.01.13
 (511)
 36 – დაზღვევა; ფინანსებთან დაკავშირებული
 საქმიანობა; ფულად-საკრედიტო ოპერაციები;

უძრავ ქონებასთან დაკავშირებული ოპერაციები.

(260) AM 2019 99990 A
 (210) AM 99990
 (220) 23 10 2018
 (731) შპს „ავერსი-ფარმა“
 დ. აღმაშენებლის გამზ. 148/2, 0112,
 თბილისი, საქართველო
 (540)

სარაბინი Сарабин Sarabin

(591) შავ-თეთრი
 (511)
 5 – სამკურნალწამლო საშუალება (ფარმაცევტული პროდუქტი, მედიკამენტი).

(260) AM 2019 99992 A
 (210) AM 99992
 (220) 23 10 2018
 (731) შპს „ავერსი-ფარმა“
 დ. აღმაშენებლის გამზ. 148/2, 0112,
 თბილისი, საქართველო
 (540)

ფოსფოლიზუმი Фосфолизум Fosfolizum

(591) შავ-თეთრი
 (511)
 5 – სამკურნალწამლო საშუალება (ფარმაცევტული პროდუქტი, მედიკამენტი).

(260) AM 2019 99993 A
 (210) AM 99993
 (220) 23 10 2018
 (731) შპს „ავერსი-ფარმა“
 დ. აღმაშენებლის გამზ. 148/2, 0112,
 თბილისი, საქართველო
 (540)

ეთიოპრილი Этиоприл Ethiopril

(591) შავ-თეთრი
 (511)
 5 – სამკურნალწამლო საშუალება (ფარმაცევტული პროდუქტი, მედიკამენტი).

(260) AM 2019 99994 A
(210) AM 99994
(220) 23 10 2018
(731) შპს „ავერსი-ფარმა“
დ. აღმაშენებლის გამზ. 148/2, 0112,
თბილისი, საქართველო
(540)

კრონეზი
КронеЗ
Cronez

(591) შავ-თეთრი
(511)
5 – სამკურნალობად საშუალება (ფარმაცევტული პროდუქტი, მედიკამენტი).

(260) AM 2019 99995 A
(210) AM 99995
(220) 23 10 2018
(731) შპს „ავერსი-ფარმა“
დ. აღმაშენებლის გამზ. 148/2, 0112,
თბილისი, საქართველო
(540)

ართიკრონი
Артикрон
Articron

(591) შავ-თეთრი
(511)
5 – სამკურნალობად საშუალება (ფარმაცევტული პროდუქტი, მედიკამენტი).

(260) AM 2019 99996 A
(210) AM 99996
(220) 23 10 2018
(731) შპს „ავერსი-ფარმა“
დ. აღმაშენებლის გამზ. 148/2, 0112,
თბილისი, საქართველო
(540)

იმპრესტი
Импрест
Imprest

(591) შავ-თეთრი
(511)
5 – სამკურნალობად საშუალება (ფარმაცევტული პროდუქტი, მედიკამენტი).

(260) AM 2019 99997 A
(210) AM 99997
(220) 23 10 2018

(731) შპს „ავერსი-ფარმა“
დ. აღმაშენებლის გამზ. 148/2, 0112,
თბილისი, საქართველო
(540)

ოკლუპრილი
Оклуприл
Oclupril

(591) შავ-თეთრი
(511)
5 – სამკურნალობად საშუალება (ფარმაცევტული პროდუქტი, მედიკამენტი).

(260) AM 2019 99998 A
(210) AM 99998
(220) 23 10 2018
(731) შპს „ავერსი-ფარმა“
დ. აღმაშენებლის გამზ. 148/2, 0112,
თბილისი, საქართველო

ტეტრაკლარი
Тетраклар
Tetraclar

(591) შავ-თეთრი
(511)
5 – სამკურნალობად საშუალება (ფარმაცევტული პროდუქტი, მედიკამენტი).

(260) AM 2019 99999 A
(210) AM 99999
(220) 23 10 2018
(731) შპს „ავერსი-ფარმა“
დ. აღმაშენებლის გამზ. 148/2, 0112,
თბილისი, საქართველო
(540)

მონოგლი
Моногли
Monogli

(591) შავ-თეთრი
(511)
5 – სამკურნალობად საშუალება (ფარმაცევტული პროდუქტი, მედიკამენტი).

რეგისტრირებული სასაქონლო ნიშნები

(111) M 2019 31116 R
 (151) 02 05 2019
 (181) 02 05 2029
 (260) AM 2018 95886 A
 (220) 10 01 2018
 (732) სას გრუპ
 მაშტოტსის გამზირი 18, ერევანი,
 სომხეთი

(111) M 2019 31117 R
 (151) 02 05 2019
 (181) 02 05 2029
 (260) AM 2018 95931 A
 (220) 10 01 2018
 (732) შპს „ზენა დეველოპმენტი“
 ბ. კვერნაძის ქ. 8, ბ. 21, 0171, თბილისი,
 საქართველო

(111) M 2019 31118 R
 (151) 02 05 2019
 (181) 02 05 2029
 (260) AM 2018 96272 A
 (220) 07 02 2018
 (732) გელა ბეზარაშვილი
 თამარ მეფის ქ. 10, 1500, გურჯაანი,
 საქართველო

(111) M 2019 31119 R
 (151) 02 05 2019
 (181) 02 05 2029
 (260) AM 2018 96284 A
 (220) 08 02 2018
 (732) შპს „ქართული ღვინოები“
 ი. ჭავჭავაძის გამზ. 29-31-33, ბ. 72, 0179,
 თბილისი, საქართველო

(111) M 2019 31120 R
 (151) 02 05 2019
 (181) 02 05 2029
 (260) AM 2018 96370 A
 (220) 15 02 2018
 (732) შპს „ლიტვური საცხობი +“
 თ. ერისთავის ქ. 1, 0192, თბილისი,
 საქართველო

(111) M 2019 31121 R
 (151) 02 05 2019
 (181) 02 05 2029

(260) AM 2018 96556 A
 (220) 26 02 2018
 (732) ვენგარდ ტრეიდმარკ კოლდინგზ უსა
 ლლკ
 600 კორპორეიტ პარკ დრაივი, სენტ-
 ლუისი, მისური 63105, აშშ

(111) M 2019 31122 R
 (151) 02 05 2019
 (181) 02 05 2029
 (260) AM 2018 96766 A
 (220) 12 03 2018
 (732) ჰანკუკ ტაია კო., ლტდ
 133, ტეჰერან-რო (იოკსამ-დონგ),
 კანგნამ-გუ, სეული, კორეის რესპუბლიკა

(111) M 2019 31123 R
 (151) 02 05 2019
 (181) 02 05 2029
 (260) AM 2018 96770 A
 (220) 12 03 2018
 (732) ჰანკუკ ტაია კო., ლტდ
 133, ტეჰერან-რო (იოკსამ-დონგ),
 კანგნამ-გუ, სეული, კორეის რესპუბლიკა

(111) M 2019 31124 R
 (151) 02 05 2019
 (181) 02 05 2029
 (260) AM 2018 96811 A
 (220) 14 03 2018
 (732) შპს აეროსოფტი
 დ. აღმაშენებლის გამზ. 124, 0102,
 თბილისი, საქართველო

(111) M 2019 31125 R
 (151) 02 05 2019
 (181) 02 05 2029
 (260) AM 2018 96860 A
 (220) 15 03 2018
 (732) საქართველოში INPHA LLP-ის
 წარმომადგენლობითი ოფისი
 ბესიკის ქ. 4-ის მიმდებარედ (ნაკვეთი
 46/10), თბილისი, 0108, საქართველო

(111) M 2019 31126 R
 (151) 02 05 2019
 (181) 02 05 2029
 (260) AM 2018 97013 A

(220) 27 03 2018
 (732) სილაგ გმბპ ინტერნაციონალ
 გუბელ შტრასე 34, CH-6300, ცუგი,
 შვეიცარია

(260) AM 2018 97443 A
 (220) 03 05 2018
 (732) შპს „თი ექს სი 2000“
 სამგორის დასახ. 30, ბ. 84, 0190,
 თბილისი, საქართველო

(111) M 2019 31127 R
 (151) 02 05 2019
 (181) 02 05 2029
 (260) AM 2018 97179 A
 (220) 03 04 2018
 (732) შპს „ქართული ღვინო“
 ბესიკის II შესახ. 6, მთაწმინდის რაიონი,
 0108, თბილისი, საქართველო

(111) M 2019 31133 R
 (151) 02 05 2019
 (181) 02 05 2029
 (260) AM 2018 97445 A
 (220) 03 05 2018
 (732) ლისინ თიან
 N1, დონგსი სან თიანო, ბეიჯინგი, 100013,
 ჩინეთის სახალხო რესპუბლიკა

(111) M 2019 31128 R
 (151) 02 05 2019
 (181) 02 05 2029
 (260) AM 2018 97187 A
 (220) 04 04 2018
 (732) მოპედ დეპო
 ირაკლი აბაშიძის ქ. 21, ბ. 7, 0179,
 თბილისი, საქართველო

(111) M 2019 31134 R
 (151) 02 05 2019
 (181) 02 05 2029
 (260) AM 2018 97446 A
 (220) 03 05 2018
 (732) ლისინ თიან
 N1, დონგსი სან თიანო, ბეიჯინგი, 100013,
 ჩინეთის სახალხო რესპუბლიკა

(111) M 2019 31129 R
 (151) 02 05 2019
 (181) 02 05 2029
 (260) AM 2018 97211 A
 (220) 10 04 2018
 (732) ნოვარტის ავ
 4002 ბაზელი, შვეიცარია

(111) M 2019 31135 R
 (151) 02 05 2019
 (181) 02 05 2029
 (260) AM 2018 97456 A
 (220) 04 05 2018
 (732) საქართველოში INPHA LLP-ის
 წარმომადგენლობითი ოფისი
 ბესიკის ქ. 4-ის მიმდებარედ (ნაკვეთი
 46/10), 0108, თბილისი, საქართველო

(111) M 2019 31130 R
 (151) 02 05 2019
 (181) 02 05 2029
 (260) AM 2018 97388 A
 (220) 24 04 2018
 (732) შპს „აგროლინკსი“
 ალ. ყაზბეგის გამზ. 34, ბ. 12ა, 0177,
 თბილისი, საქართველო

(111) M 2019 31136 R
 (151) 02 05 2019
 (181) 02 05 2029
 (260) AM 2018 97466 A
 (220) 07 05 2018
 (732) შპს „ფორმოსა“
 რ. მაძისაშვილის ქ. 31ა, 0182, თბილისი,
 საქართველო

(111) M 2019 31131 R
 (151) 02 05 2019
 (181) 02 05 2029
 (260) AM 2018 97402 A
 (220) 25 04 2018
 (732) ზე დოუ ქემიკალ კომპანი
 მიდლენდი, მიჩიგანი, 48674, აშშ

(111) M 2019 31137 R
 (151) 02 05 2019
 (181) 02 05 2029
 (260) AM 2018 97689 A
 (220) 14 05 2018
 (732) სს „კორპორაცია ქინძმარაული“
 ი. ჭავჭავაძის ქ. 55, ყვარელი, 4800,
 საქართველო

(111) M 2019 31132 R
 (151) 02 05 2019
 (181) 02 05 2029

(111) M 2019 31138 R (151) 02 05 2019 (181) 02 05 2029 (260) AM 2018 97690 A (220) 14 05 2018 (732) ჯილიდ საიენსის აირლენდ უკ იდა ბიზნეს ენდ ტექნოლოჯი პარკ, ქარიგტოპილი, კორკის საგრაფო, ირლანდია	გიორგი ნადარეიშვილის ქ. 9, 0120, თბილისი, საქართველო
(111) M 2019 31139 R (151) 02 05 2019 (181) 02 05 2029 (260) AM 2018 97783 A (220) 22 05 2018 (732) ალექსანდრე სიმონიანი დელისის II, ქ. 8, 0177, თბილისი, საქართველო	(111) M 2019 31144 R (151) 02 05 2019 (181) 02 05 2029 (260) AM 2018 97808 A (220) 24 05 2018 (732) შპს „მეამა“ გივი ამილახვარის ქ. 2, სამგორის რაიონი, თბილისი, საქართველო
(111) M 2019 31140 R (151) 02 05 2019 (181) 02 05 2029 (260) AM 2018 97789 A (220) 23 05 2018 (732) შპს „ვერო კავკასუს სუპლიეს“ სამგორის ჩიხი 5, 0144, თბილისი, საქართველო	(111) M 2019 31145 R (151) 02 05 2019 (181) 02 05 2029 (260) AM 2018 97809 A (220) 24 05 2018 (732) შპს „მეამა“ გივი ამილახვარის ქ. 2, სამგორის რაიონი, თბილისი, საქართველო
(111) M 2019 31141 R (151) 02 05 2019 (181) 02 05 2029 (260) AM 2018 97790 A (220) 23 05 2018 (732) შპს „ვერო კავკასუს სუპლიეს“ სამგორის ჩიხი 5, 0144, თბილისი, საქართველო	(111) M 2019 31146 R (151) 02 05 2019 (181) 02 05 2029 (260) AM 2018 97896 A (220) 30 05 2018 (732) ირაკლი ჭაფანძე ჯ. რაფაეას ქ. 37, ზუგდიდი, საქართველო; ვადიმ ეგგენიევი პრავედნიკოვ ულ. ვოროესკოგო, დ. 4, ბ. 23, სოჭი, კრასნოდარის მხარე 354000, რუსეთის ფედერაცია
(111) M 2019 31142 R (151) 02 05 2019 (181) 02 05 2029 (260) AM 2018 97792 A (220) 23 05 2018 (732) ირფან ცოკოვიჩ 2802 შეის ზაიედის ქუჩა, დუბაი, არაბთა გაერთიანებული საამიროები	(111) M 2019 31147 R (151) 02 05 2019 (181) 02 05 2029 (260) AM 2018 97899 A (220) 30 05 2018 (732) ირაკლი ჭაფანძე ჯ. რაფაეას ქ. 37, ზუგდიდი, საქართველო; ვადიმ ეგგენიევი პრავედნიკოვ ულ. ვოროესკოგო, დ. 4, ბ. 23, სოჭი, კრასნოდარის მხარე 354000, რუსეთის ფედერაცია
(111) M 2019 31143 R (151) 02 05 2019 (181) 02 05 2029 (260) AM 2018 97807 A (220) 24 05 2018 (732) შპს „ჯორჯიან ალიანსი“	(111) M 2019 31148 R (151) 02 05 2019 (181) 02 05 2029 (260) AM 2018 97958 A (220) 01 06 2018

(732) შპს „გლავსპირტპრომი“
ლილოს ქ. 51, 0198, თბილისი,
საქართველო

(111) M 2019 31149 R
(151) 03 05 2019
(181) 03 05 2029
(260) AM 2018 96077 A
(220) 23 01 2018
(732) შპს „ბორან კონსტრაქშენი“
კანდელაკის ქ. 8, ბ. 56, 0160, თბილისი,
საქართველო

(111) M 2019 31150 R
(151) 03 05 2019
(181) 03 05 2029
(260) AM 2018 96078 A
(220) 23 01 2018
(732) შპს „ბორან კონსტრაქშენი“
კანდელაკის ქ. 8, ბ. 56, 0160, თბილისი,
საქართველო

(111) M 2019 31151 R
(151) 03 05 2019
(181) 03 05 2029
(260) AM 2018 97164 A
(220) 30 03 2018
(732) ბეიჯინგ ქსიაოქსიანგ ტექნილოჯი
დეველოპმენტ კო., ლტდ
1-27, ჰუოქსინგ 3რდ სტ., საუთ ეარია,
ტონგჟოუ ეკონომიკ & ტექნოლოჯიკალ
დეველოპმენტ ზონი, პეკინი, ჩინეთის
სახალხო რესპუბლიკა

(111) M 2019 31152 R
(151) 03 05 2019
(181) 03 05 2029
(260) AM 2018 97165 A
(220) 30 03 2018
(732) სმიკ გლობალ ასსეტს გმბჰ
შვანენგასე 5/7, 3011 ბერნი, შვეიცარია

(111) M 2019 31153 R
(151) 03 05 2019
(181) 03 05 2029
(260) AM 2018 97410 A
(220) 26 04 2018
(732) ტიენს გრუპ კო., ლტდ
ვუ ქინგ დეველოპმენტ ზონი, ტიანძინ
ნიუ ტექ ინდასტრიულ პარკი, ტიანძინი,
301700, ჩინეთის სახალხო რესპუბლიკა

დაჩქარებული პროცედურით რეგისტრირებული სასაქონლო ნიშნები

რეგისტრაციის გაუქმების მოთხოვნით საჩივრის შეტანა შესაძლებელია საქპატენტის სააპელაციო პალატაში გამოქვეყნებიდან 3 თვის ვადაში.

(111) M 2019 31101 R

(151) 22 04 2019

(181) 22 04 2029

(210) AM 102264

(220) 21 03 2019

(732) შპს „ბიგ სერვისი“

კრწანისის ქ. 22-24, (ნაკვეთი 15/67),

სართ. 1, საოფისე ფართი 3, ბლოკი A,

კრწანისის რაიონი, თბილისი,

საქართველო

740) ლევან ნიკოლაძე

(540)

aigroup

(591) შავ-თეთრი

(511)

6 – ჩვეულებრივი ლითონები და მათი შენადნობები; მადანი; ლითონის სამშენებლო მასალა შენობა-ნაგებობებისთვის; ლითონის გადასატანი კონსტრუქციები, ჩვეულებრივი ლითონის გვარლები და მავთული (არაელექტროლი); რკინა-კაგეული; ლითონის სათაფსოები (კონტეინერები) დასაწყობებისა და ტრანსპორტირებისთვის; სეიფები.

12 – სატრანსპორტო საშუალებები; ხმელეთზე, წყალსა და ჰაერში გადასაადგილებელი აპარატები.

35 – რეკლამა; მართვა საქმიან სფეროში; ადმინისტრირება საქმიან სფეროში; საოფისე სა-მსახური.

37 – მშენებლობა; რემონტი; დანადგარების დაყენება.

38 – კავშირგაბმულობა.

39 – ტრანსპორტირება; საქონლის შეფუთვა და შენახვა; მოგზაურობის ორგანიზება.

42 – სამეცნიერო და ტექნოლოგიური მომსახურება და მასთან დაკავშირებული სამეცნიერო კვლევა და დამუშავება; სამრეწველო ანალიზსა და სამეცნიერო კვლევასთან დაკავშირებული მომსახურება; კომპიუტერების ტექნიკური და პროგრამული უზრუნველყოფის დამუშავება და სრულყოფა.

(111) M 2019 31102 R

(151) 23 04 2019

(181) 23 04 2029

(210) AM 102543

(220) 08 04 2019

(732) შპს „ბიგ სერვისი“

კრწანისის ქ. 22-24 (ნაკვეთი 15/67),

სართ. 1, საოფისე ფართი 3, ბლოკი A,

კრწანისის რაიონი, თბილისი,

საქართველო

(540)



aiPRODUCTION

(591) თეთრი, მწვანე

(531) 16.01.01; 18.01.09; 29.01.03

(511)

12 – სატრანსპორტო საშუალებები; ხმელეთზე, წყალსა და ჰაერში გადასაადგილებელი აპარატები.

35 – რეკლამა; მართვა საქმიან სფეროში; ადმინისტრირება საქმიან სფეროში; საოფისე სა-მსახური.

(111) M 2019 31103 R

(151) 23 04 2019

(181) 23 04 2029

(210) AM 102557

(220) 10 04 2019

(732) სს „პაშა ბანკი საქართველო“

გ. ტაბიძის ქ. 1/გ. ლეონიძის ქ. 2, 0105,

თბილისი, საქართველო

(540)



მაქსი | ანაბარი



Maxi | Deposit

(591) შავ-თეთრი

(531) 26.01.01; 26.01.16; 26.11.07; 27.05.01

(511)
36 – დაზღვევა; ფინანსებთან დაკავშირებული საქმიანობა; ფულად-საკრედიტო ოპერაციები; უძრავ ქონებასთან დაკავშირებული ოპერაციები.

(111) M 2019 31104 R
(151) 23 04 2019
(181) 23 04 2029
(210) AM 102560
(220) 10 04 2019

(732) სს „პაშა ბანკი საქართველო“
გ. ტაბიძის ქ. 1/გ. ლეონიძის ქ. 2, 0105,
თბილისი, საქართველო

(540)

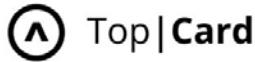
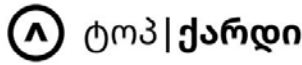

(591) შავ-თეთრი
(531) 24.15.02; 26.01.01; 26.01.10; 26.01.16;
26.11.07; 27.05.01

(511)
36 – დაზღვევა; ფინანსებთან დაკავშირებული საქმიანობა; ფულად-საკრედიტო ოპერაციები; უძრავ ქონებასთან დაკავშირებული ოპერაციები.

(111) M 2019 31105 R
(151) 25 04 2019
(181) 25 04 2029
(210) AM 102531
(220) 04 04 2019

(732) შაიკ პეტროსიანი
გაიას გამზ. კორპ. 8 ბ. 62, ერევანი,
სომხეთი

(740) ლოლიტა რევაზიშვილი

(540)



(591) შავ-თეთრი
(531) 13.01.01; 13.01.12; 13.01.13; 13.01.17;
13.01.25; 25.01.25; 27.05.01; 27.05.19

(511)
35 – რეკლამა; მართვა საქმიან სფეროში; აღმინისტრირება საქმიან სფეროში; საოფისე სა-
მსახური.

(111) M 2019 31106 R
(151) 25 04 2019
(181) 25 04 2029
(210) AM 102823
(220) 23 04 2019
(732) ალექსი მორჩილაძე
ჭყონდიდელის ქ. 22, 0180, თბილისი,
საქართველო

(540)

AUGUST

(591) შავ-თეთრი

(511)
30 – ყავა, ჩაი, კაკაო, შაქარი, ბრინჯი, ტაპიოკა (მანიოკა), საგო, ყავის შემცველები; ფქვილი და მარცვლოვანი პროდუქტი, პურ-ფუნთუშეული, საკონდიტრო ნაწარმი, ნაყინი; თაფლი, ბადაგის ვაჟინი; საფუარი, საცხობი ფხვნილები; მარილი, მღოვვი; ძმარი, საკაზმები; სა-
ნელებლები; საკვები ყინული.

43 – საკვები პროდუქტებითა და სასმელებით უზრუნველყოფა; დროებითი საცხოვრებელი უზრუნველყოფა.

(111) M 2019 31107 R
(151) 30 04 2019
(181) 30 04 2029
(210) AM 102809
(220) 19 04 2019

(732) შპს „ფარკონი“
თამარ მეფის ქ. 51, ქუთაისი,
საქართველო

(540)

დიაბეტოფიტოლი diabetofitol диабетопитол

(591) შავ-თეთრი

(511)
5 – ფარმაცევტული და ვეტერინარული პრეპარატები; სანიტარული პრეპარატები სამედიცინო მიზნებისათვის; დიეტური ნივთიერებები სამედიცინო მიზნებისათვის, ბავშვთა კვება; საღებუნები, გადასახვევი საშუალებები; კბილის დასაბუნნი საშუალებები, კბილის ტვიფრის დასამზადებელი საშუალებები; დეზინფექტანტები; მანე ცხოველების გასანადგურებელი საშუალებები; ფუნგიციდები, ჰერბიციდები.

(111) M 2019 31108 R
(151) 30 04 2019
(181) 30 04 2029
(210) AM 102816

- (220) 22 04 2019
- (732) შპს „ე.პ.ჯ.“
ახალგაზრდობის გამზ. 84/24, ქუთაისი,
საქართველო
- (541)

carglass
ქარგლას
карглас

- (591) შავ-თეთრი
- (511)
35 – რეკლამა; მართვა საქმიან სფეროში; ად-
მინისტრირება საქმიან სფეროში; საოფისე სა-
მსახური.

- (111) M 2019 31109 R
- (151) 01 05 2019
- (181) 01 05 2029
- (210) AM 102250
- (220) 19 03 2019
- (310) 19000437
- (320) 31 01 2019
- (330) RU

- (732) შპს „დელფუდი“
ბერზარინას ქ., სახლი 34, შენობა 3,
სართ. 2, სადგომი 1, ოთახი 14, მოსკოვი,
123060, რუსეთის ფედერაცია
- (740) სულხან მეტრეველი
- (540)

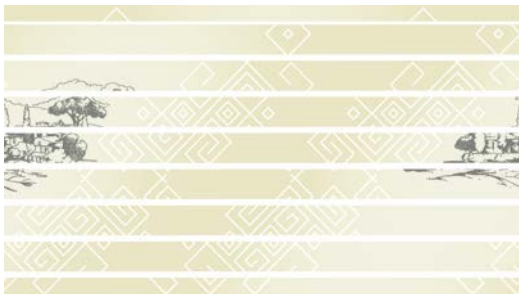

- (591) შავი, ღია სალათისფერი, თეთრი, ღია
კრემისფერი, კრემისფერი
- (531) 06.07.02; 06.07.04; 06.07.07; 06.07.08;
06.07.25; 25.01.25; 29.01.13

- (511)
29 – აივარი (კონსერვირებული წიწაკა); არტი-
შოკი კონსერვირებული; ღობიო კონსერვირე-
ბული, სოიოს ღობიო კონსერვირებული საჭ-
მელისთვის, ზღვის წყალმცენარეები, ბარდა
კონსერვირებული, სოკო კონსერვირებული,
საკვები ყელე, ხილის ყელე, ხილის მსუბუქი
წასახემსი, ბადრიჯნის სიზილალა, ყაბაყის
სიზილალა, მჟავე კომპოსტო, კიში კერძი
ფერმენტირებული ბოსტნეულით, გადამუშა-
ვებული ხილის კომპოზიცია, კომპოტი, მო-
ხარშული ხილის დესერტი, ბოსტნეულის კონ-

სერვები, ხილის კონსერვები, კორნიშონი, სი-
მინდი შაქრით გადამუშავებული, ხახვი კონ-
სერვირებული, მარმელადი, კონდიტერული
ნაკეთობების გარეშე, ბოსტნეულის მუსი,
კონსერვირებული ბოსტნეული, ლიოფილიზი-
რებული ბოსტნეული, გამხმარი ბოსტნეული,
თბოდამუშავებული ბოსტნეული, კონსერვი-
რებული ზეთის ხილი, გადამუშავებული ნი-
გოზი, ტომატის პასტა, კენკრა ან ხილი მო-
ხარშული შაქრის სიროფში, მოცხარის პიუ-
რე, ტომატის პიურე, ვაშლის პიურე, ბოსტნეუ-
ლის სალათი, ხილის სალათი, დამუშავებული
თესლი, ზეთისხილის თესლი დამუშავებული,
ლიმონის სოკი კულინარიული საქმიანობის-
თვის, ტომატის წვენი საჭმლის მოსამზადებ-
ლად, ბოსტნეულის წვენი საჭმლის მოსამზა-
დებლად, შემადგენლობა სუპების მომზადები-
სას; ბოსტნეულის სუპები, ხილი კონსერვი-
რებული, ხილი თბოდამუშავებული, კონსერ-
ვირებული ნიორი, ოსპი.

30 – მდოგვი სალათის შესაზავებლად, კოჭა
(სანელებლები), კაპერსი, კარი (სანელებელი),
კეტჩუპი (სოუსი), მაიონეზი, მარინადი დაჭრი-
ლი ბოსტნეულისთვის, ცხარე სუნელი,
მარინადი, მისო, სოიოს პასტა, პესტო (სოუსი),
სანელებლები, მოხარშული (სანელებლები),
მოცხარის სოუსი, სოიოს სოუსი, ტომატის
სოუსი, ვაშლის სოუსი, სოუსები, სოუსი პას-
ტისათვის, სანელებლები, ბადის მწვანილი
კონსერვირებული, ძმარი, ჩატნი (სანელებე-
ლი), დაჭრილი ნიორი, ჩოუ-ჩოუ (სანელებე-
ლი).

- (111) M 2019 31110 R
- (151) 01 05 2019
- (181) 01 05 2029
- (210) AM 102813
- (220) 22 04 2019
- (732) შპს „ჯორჯიან ალიანსი“
გიორგი ნადარეიშვილის ქ. 9, 0120,
თბილისი, საქართველო
- (540)

**Счастливые
Грибочки**



- (591) თეთრი, შავი, ყავისფერი, კრემისფერი
- (531) 05.11.05; 28.05
- (511)
30 – ყავა, ჩაი, კაკაო, შაქარი, ბრინჯი, ტაპიოკა
(მანიოკა), საგო, ყავის შემცველები; ფქვილი

და მარცვლოვანი პროდუქტი, პურ-ფუნთუშეუ-
ლი, საკონდიტრო ნაწარმი, ნაყინი; თაფლი,
ბადავის ვაჟინი; საფუარი, საცხობი ფხვნი-
ლები; მარილი, მღოვავი; ძმარი, საკაზმები;
სანელებლები; საკვები ყინული.

(111) M 2019 31111 R

(151) 01 05 2019

(181) 01 05 2029

(210) AM 102696

(220) 12 04 2019

(732) შპს „ნექსტრა გრუპი“

იროდიონ ევლოშილის ქ. 18, სართ. 2,
საოფისე ფართი 3, დიდუბე-ჩუღურეთის
რაიონი, 0154, თბილისი, საქართველო

(540)

სოლუმოქსი

Solumox

Солумокс

(591) შავ-თეთრი

(511)

5 – ფარმაცევტული პრეპარატები; სამედიცი-
ნო დანიშნულების ჰიგიენური პრეპარატები;
სამედიცინო დანიშნულების დიეტური საკვები
და ნივთიერებები, ბავშვთა საკვები; დიეტური
დანამატები ადამიანებისათვის; კბილის დასა-
ბუენი და კბილის ტვიფრის დასამზადებელი
მასალა.

(111) M 2019 31112 R

(151) 01 05 2019

(181) 01 05 2029

(210) AM 102702

(220) 12 04 2019

(732) შპს „ნექსტრა გრუპი“

იროდიონ ევლოშილის ქ. 18, სართ. 2,
საოფისე ფართი 3, დიდუბე-ჩუღურეთის
რაიონი, 0154, თბილისი, საქართველო

(540)

დროქსინატი

Droxinat

Дроксинат

(591) შავ-თეთრი

(511)

5 – ფარმაცევტული პრეპარატები; სამედიცი-
ნო დანიშნულების ჰიგიენური პრეპარატები;
სამედიცინო დანიშნულების დიეტური საკვები
და ნივთიერებები, ბავშვთა საკვები; დიეტური
დანამატები ადამიანებისათვის; კბილის დასა-
ბუენი და კბილის ტვიფრის დასამზადებელი
მასალა.

(111) M 2019 31113 R

(151) 01 05 2019

(181) 01 05 2029

(210) AM 102703

(220) 12 04 2019

(732) შპს „ნექსტრა გრუპი“

იროდიონ ევლოშილის ქ. 18, სართ. 2,
საოფისე ფართი 3, დიდუბე-ჩუღურეთის
რაიონი, 0154, თბილისი, საქართველო

(540)

ზოლობრინი

Zolobrin

Золобрин

(591) შავ-თეთრი

(511)

5 – ფარმაცევტული პრეპარატები; სამედიცი-
ნო დანიშნულების ჰიგიენური პრეპარატები;
სამედიცინო დანიშნულების დიეტური საკვები
და ნივთიერებები, ბავშვთა საკვები; დიეტური
დანამატები ადამიანებისათვის; კბილის დასა-
ბუენი და კბილის ტვიფრის დასამზადებელი
მასალა.

(111) M 2019 31114 R

(151) 01 05 2019

(181) 01 05 2029

(210) AM 102705

(220) 12 04 2019

(732) შპს „ნექსტრა გრუპი“

იროდიონ ევლოშილის ქ. 18, სართ. 2,
საოფისე ფართი 3, დიდუბე-ჩუღურეთის
რაიონი, 0154, თბილისი, საქართველო

(540)

აილოპტი

Eylopt

Аильопт

(591) შავ-თეთრი

(511)

5 – ფარმაცევტული პრეპარატები; სამედიცი-
ნო დანიშნულების ჰიგიენური პრეპარატები;
სამედიცინო დანიშნულების დიეტური საკვები
და ნივთიერებები, ბავშვთა საკვები; დიეტური
დანამატები ადამიანებისათვის; კბილის დასა-
ბუენი და კბილის ტვიფრის დასამზადებელი
მასალა.

(111) M 2019 31115 R

(151) 01 05 2019

(181) 01 05 2029

(210) AM 102725

(220) 17 04 2019

(732) შპს „ნიუ ფარმ გრუპი“

იროლიონ ველოშვილის ქ. 18, საოფისე ფართი 2, დიდუბე-ჩუღურეთის რაიონი, 0154, თბილისი, საქართველო

(540)

სომნოფლუდი
Somnoflud
Сомнофлуд

(591) შავ-თეთრი

(511)

5 – ფარმაცევტული პრეპარატები; სამედიცინო დანიშნულების ჰიგიენური პრეპარატები; სამედიცინო დანიშნულების დიეტური საკვები და ნივთიერებები, ბავშვთა საკვები; დიეტური დანამატები ადამიანებისათვის; კბილის დასაბუენი და კბილის ტვიფრის დასამზადებელი მასალა.

(111) M 2019 31154 R

(151) 03 05 2019

(181) 03 05 2029

(210) AM 102811

(220) 19 04 2019

(732) აკაკი ჩხაიძე

მთაწმინდის შესახ. 7ა, ბ.14, 0108, თბილისი, საქართველო

(540)

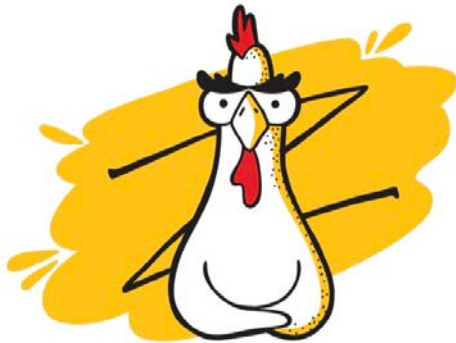

mAZAKi

(591) წითელი, შავი, თეთრი, ყვითელი

(531) 01.15.15; 03.07.03; 26.13.25; 27.05.01; 29.01.14

(511)

43 – საკვები პროდუქტებითა და სასმელებით უზრუნველყოფა; დროებითი საცხოვრებელი უზრუნველყოფა.

(111) M 2019 31155 R

(151) 03 05 2019

(181) 03 05 2029

(210) AM 102544

(220) 08 04 2019

(732) შპს „ქართული ღვინის სახლი“

ს. ზეგაანი, 1500, გურჯაანის რაიონი, საქართველო

(740) სოფიო ვაჩეიშვილი

(540)

White Ice
Белый Лёд

(591) შავ-თეთრი

(511)

33 – ალკოჰოლიანი სასმელები (ღუდის გარდა).

(111) M 2019 31156 R

(151) 2019 05 03

(181) 2029 05 03

(210) AM 102559

(220) 2019 04 10

(732) შპს „ჯი კომერსი“

პეტრე ქავთარაძის ქ. 44, ბლოკი B, კომერციული ფართი 8, ვაკის რაიონი, 0186, თბილისი, საქართველო

(740) მარიამ მიქელთაძე

(540)



(591) კოლოსფერი, იასამნისფერი, ლურჯი, ცისფერი, მწვანე, სტაფილოსფერი

(531) 27.05.01; 28.19; 29.01.15

(511)

35 – რეკლამა; მართვა საქმიან სფეროში; ადმინისტრირება საქმიან სფეროში; საოფისე სა-მსახური.

36 – დაზღვევა; ფინანსებთან დაკავშირებული საქმიანობა; ფულად-საკრედიტო ოპერაციები; უძრავ ქონებასთან დაკავშირებული ოპერაციები.

39 – ტრანსპორტირება; საქონლის შეფუთვა და შენახვა; მოგზაურობის ორგანიზება.

(111) M 2019 31157 R

(151) 2019 05 03

(181) 2029 05 03

(210) AM 102724

(220) 2019 04 17

(732) შპს „ჯეო-კოოპ“

ა. თვალჭრელიძის ქ. 2, ისანი-სამგორის რაიონი, 0182, თბილისი, საქართველო

(540)



(591) ყვითელი, წითელი
 (531) 25.01.05; 27.05.24; 29.01.12
 (511)
 30 – მარილი.

(111) M 2019 31158 R
 (151) 2019 05 06
 (181) 2029 05 06
 (210) AM 102695
 (220) 2019 04 12

(732) სს „პოლიმათ გრუპი“
 დ. აღმაშენებლის გამზ. 79, 0102,
 თბილისი, საქართველო
 (740) გიორგი თაქთაქიშვილი
 (540)

area group

(591) შავ-თეთრი
 (511)

9 – საქონლის გაყიდვასა და შესყიდვასთან დაკავშირებული ჩატვირთვადი სამომხმარებლო კომპიუტერული პროგრამები.

35 – საქონლის გაყიდვასთან დაკავშირებული სარეკლამო მომსახურება; ძიების ოპტიმიზაცია გაყიდვების ხელშეწყობისათვის; გაყიდვების ხელშეწყობის სტიმულირების პროგრამების ადმინისტრირება; გაყიდვების სტიმულირება სამომხმარებლო ლოიალურობის პროგრამის მეშვეობით; გაყიდვების სტიმულირება სხვა პირებისათვის სავაჭრო კუპონების სისტემის საშუალებით; ინტერნეტით განხორციელებული გაყიდვების დამუშავების ბიზნეს-ადმინისტრირების მომსახურება; გაყიდვებისა და ხელშეწყობის სტიმულირების სისტემის ორგანიზება, მართვა და ზედამხედველობა; რეკლამისა და გაყიდვის მიზნით ნაწარმზე ინფორმაციით უზრუნველყოფა კავშირის ქსელების მეშვეობით; საქონელსა და მომსახურებასთან დაკავშირებული რეკლამა და გაყიდვის ხელშეწყობა; წამახალისებელი დაჯილდოების პროგრამების ადმინისტრირება სხვა პირთათვის საქონლისა და მომსახურების გაყიდვის ხელშეწყობად; გაყიდვებში ხელშეწყობა მესამე პირთათვის პრივილეგირებულ სამომხმარებლო ბარათების მეშვეობით; ონ-ლაინ რეჟიმში ხელმისაწვდომი სა-

ქონლისა და მომსახურების რეკლამა და გაყიდვის სტიმულირება.

36 – უძრავი ქონების მომსახურების ციფრულ პლატფორმებთან წვდომის უზრუნველყოფა, რაც დაკავშირებულია უძრავი ქონების გაყიდვასთან, შესყიდვასთან, იჯარასა და გაქირავებასთან; უძრავი ქონების ჩამონათვლითა და უძრავი ქონების შესახებ ინფორმაციით უზრუნველყოფა ინტერნეტის მეშვეობით; უძრავ ქონებაში მესამე პირთა ინვესტირების მომსახურება ყიდვა-გაყიდვის ფორმით; უძრავი ქონების გაყიდვასთან, შესყიდვასთან, იჯარასა და გაქირავებასთან დაკავშირებული რიელტორული მომსახურება; ონ-ლაინ ბანკინგის მომსახურება, რომელიც ხელმისაწვდომია ჩატვირთული მობილური აპლიკაციების მეშვეობით; უძრავ ქონებასთან დაკავშირებული ინფორმაციით უზრუნველყოფა ინტერნეტის მეშვეობით.

საერთაშორისო სასაქონლო ნიშნები, რომლებზეც ბამოტანილია გადაწყვეტილება დაცვის მინიჭების შესახებ

გადაწყვეტილების გასაჩივრება შესაძლებელია საქაატენტის სააპელაციო პალატაში გამოქვეყნებიდან 3 თვის ვადაში ან მცხეთის რაიონული სასამართლოს ადმინისტრაციულ საქმეთა კოლეგიაში 1 თვის ვადაში (მის.: ქალაქი მცხეთა, სამხედროს ქ. №17).

(260) AM 2019 95251 A

(800) 1375168

(151) 2017 08 30

(891) 2017 08 30

(731) PROMETEON TYREF GROUP S.R.L.

Viale Sarca, 222, I-20126 Milano (MI), Italy

(540)

PROMETEON

(591) Black, white

(511)

12 – Vehicles; apparatus for locomotion by land, air or water; parts and fittings for vehicles; treads for vehicles tire; rubber articles for vehicles and tires; adhesive rubber patches for repairing inner tube; pneumatic tyres; pneumatic, semi-pneumatic and/or solid tyres; vehicle wheels; wheel trims; inner tubes and mousse for vehicle tyres; casings for pneumatic tires (tyres); tire repair patches; treads for retreading tires; rings for retreading tires; anti-skid chains; automobile chassis; automobile bodies; automobile chains; automobile hoods; balance weights for vehicle wheels; bands for wheel hubs; brake linings for vehicles; electric vehicles; non-skid devices for vehicle tires; repair outfits for inner tubes; shock absorbers for automobiles; shock absorbing springs for vehicles; valves for vehicle tires.

17 – Rubber, gutta-percha, gum, asbestos, mica; rings of rubber, tyre components of rubber, rubber strips; plastics in extruded form for use in manufacture; packing, stopping and insulating material; flexible pipes, not of metal; acrylic resins [semi-finished products]; adhesive bands other than stationery and not for medical or household purposes; anti-dazzle films for windows [tinted films]; bark covering for sound insulation; brake lining materials, partly processed; canvas hose pipes; carbon fibers (fibres), other than for textile use; caulking materials; cellulose acetate, semi-processed; chemical compositions for repairing leaks; clack valves of rubber; clutch linings; cords of rubber; cylinder jointings; ebonite molds; ebonite (vulcanite); elastic yarns, not for use in textiles; expansion joint fillers; filtering material (semi-processed foams or films of plastic); flexible tubes, not of metal; foam supports for flower arrangements [semi-finished products]; hoses of textile material; insulating fabrics; insulating felt; insulating materials; insulating oils; insulating paints; in-

sulators; junctions for pipes, not of metal; latex [rubber]; liquid rubber; mica, raw or partly processed; packing [cushioning, stuffing] materials of rubber or plastics; plastic fibers, not for use in textiles; plastic film, not for wrapping; plastic substances, semi-processed; reinforcing materials, not of metal, for pipes; rings of rubber; rubber material for recapping tyres; rubber, raw or semi-worked; rubber sleeves for protecting parts of machines; rubber solutions; rubber stoppers; sealant compounds for joints; seals; self-adhesive tapes, other than stationery and not for medical or household purposes; shock absorbing buffers of rubber; soundproofing materials; stops of rubber; stuffing of rubber or plastic; stuffing rings; substances for insulating buildings against moisture; synthetic resins [semi-finished products]; synthetic rubber; threads of plastic materials, not for textile use; threads of rubber, not for use in textiles; valves of india-rubber or vulcanized fiber [fibre]; viscose sheets, other than for wrapping; vulcanized fiber; washers of rubber or vulcanized fiber [fibre].

35 – Advertising; business management; business administration; office functions; accounting; administrative processing of purchase orders; advertising by mail order; advisory services for business management; bill-posting; business efficiency expert services; business information; business inquiries; business investigations; business management and organization consultancy; business management assistance; business management consultancy; business organization consultancy; business research; commercial administration of the licensing of the goods and services of others; commercial information agencies; commercial information and advice for consumers [consumer advice shop]; commercial or industrial management assistance; compilation of information into computer databases; compilation of statistics; computerized file management; cost price analysis; data search in computer files for others; demonstration of goods; direct mail advertising; dissemination of advertising matter; distribution of samples; document reproduction; drawing up of statements of accounts; economic forecasting; employment agencies; import-export agencies; invoicing; layout services for advertising purposes; marketing; marketing research; marketing studies; modelling for advertising or sales promotion; news clipping services; on-line advertising on a computer network; opinion polling; organization of exhibitions for commercial or advertising purposes; organization of trade fairs for com-

mercial or advertising purposes; presentation of goods on communication media, for retail purposes; price comparison services; procurement services for others [purchasing goods and services for other businesses]; production of advertising films; professional business consultancy; public relations; publication of publicity texts; publicity; publicity agencies; publicity columns preparation; publicity material rental; radio advertising; relocation services for businesses; rental of advertising space; rental of advertising time on communication media; sales promotion for others; secretarial services; shop window dressing; shorthand; sponsorship search; systemization of information into computer databases; tax preparation; telemarketing services; television advertising; transcription; typing; updating of advertising material; word processing; writing of publicity texts; customer loyalty services and customer club services, for commercial, promotional and/or advertising purposes; distribution services through shops namely, retail of automobile spare parts and accessories, tyre repair kits, tyre pressure checkers, and tools for fitting and removing tyres and wheels.

37 – Building construction; repairing services; vehicle repair services, vehicle installation services; vehicle maintenance services; tyre repair services, repair of tyre parts; tyre installation services, tire maintenance services; tire retreading services; installation, maintenance repair and replacement services for vehicle equipment, instruments and electric and electronic devices; information and advice services for drivers and vehicle fleet managers related to vehicle maintenance and repair; information and advisory services relating to the maintenance and repair of vehicles; maintenance, repair, retreading, re-cutting, fitting, removing and replacement of pneumatic tyres and inner tubes for pneumatic tyres; wheel balancing; car maintenance and repair, spare parts and accessories therefor; information services relating to repair or maintenance of cars; services relating to the inspection of cars, namely checking the technical state of cars; emergency motor vehicle recovery, including services relating to pneumatic tyres for motor vehicles.

39 – Transport; packaging and storage of goods; travel arrangement; vehicle breakdown assistance (towing); delivery of equipment, instruments and electric and electronic devices for vehicles and their component parts, and of tires and/or vehicle wheels; storage of equipment, instruments and electric and electronic devices for vehicles and their component parts, and of tires and/or vehicle wheels; information and advice services for drivers and vehicle fleet managers related to vehicle geolocation and routes; transport services for passengers and freight; vehicle transport; storage services; conveyance of persons, goods and motor vehicles; vehicle rental (including car sharing and courtesy car); chauffeur services; car

parking services; parking place rental and procurement of parking places for motor vehicles; carpooling; transport and delivery; storage, delivery and transportation of tyres; vehicle towing services; vehicle breakdown recovery services; recovery of vehicles; providing information relating to vehicle driving service; providing kinetic information on vehicle; tire pressure information.

(260) AM 2019 95753 A

(800) 1380011

(151) 2016 12 29

(891) 2016 12 29

(731) DAIMLER AG

Mercedesstrasse 137, 70327 Stuttgart,
Germany

(540)

ROAD EFFICIENCY

(591) Black,white

(511)

9 – Apps; software; hardware for data communication; electronic control instruments; navigation devices.

14 – Key fobs.

16 – Printed matter and brochures; newspapers; stationery and office articles (excluding furniture), in particular ballpoint and ink pens, pencils and coloured pens, conference folders, notepads, postcards; stickers; calendar; pictures; transparencies; printed advertisements made of paper.

35–Advertising in the field of motor vehicles and efficiency strategies; commercial management relating to the management and operation of a vehicle fleet for others; marketing concepts for the efficiency comparison of motor vehicles; real-time support for truck maintenance; advisory services for truck drivers on effectiveness of driving analysis, also by telephone; invoice processing services in relation to fleet management.

36 – Financial services; insurance services; financial management relating to fleet management, namely management and operation of a vehicle fleet for others; financing of vehicles; lease-purchase financing; financial advisory services relating to the repair and maintenance of vehicles.

38 – Telephone services; telecommunication services, in particular electronic telecommunications services, for the transmission of data and information; telecommunications via platform and portals on the Internet.

41 – Training and provision of seminars and other events in the motor vehicle sector; driving and safety training.

(260) AM 2019 97576 A

(800) 1372858

(151) 2016 11 23

(891) 2018 02 08

(731) BIG CITY BEATS GMBH

Cassellastraße 30-32, 60386 Frankfurt am
Main, Germany

(540)

WORLD CLUB DOME

(591) Black, white

(511)

9 – Computer hardware and -software, in particular apps; peripherals adapted for use with computers; apparatus for recording and transmission, for voice, data, or image transmission as well as equipment and accessories; machine-readable data carriers; databases; magnetic data media; electronic databases recorded on computer media; audio recordings; compact discs featuring music; disc storage containers; downloadable digital music; downloadable music files; downloadable multi-media files; downloadable musical sound recordings; electronic databases recorded on computer media; pre-recorded audio tapes; pre-recorded DVDs; musical video recordings; musical sound recording; sound recording; video recordings; pre-recorded CD-Is; pre-recorded CD-ROMs; sound recording carriers in particular compact discs, dvds, compact discs [read-only memory], mini-disks, cassettes, sound recording discs; telephone apparatus; mobile phones; fittings for mobile phones as far as included in this class; electronic publications [downloadable]; spectacles (optics); sports glasses; sunglasses; spectacle cases.

10 – Medical apparatus for physical treatment; ear protection devices, in particular ear plugs; pacifiers for babies; feeding aids; sex aids; medical and veterinary apparatus and instruments; protective clothing for medical purposes; orthopedic apparatus; walking aids for medical purposes.

14 – Gemstones, pearls and precious metals, and imitations thereof; jewellery in particular pendants; key rings; time instruments in particular watches; jewellery boxes and watch boxes.

16 – Decoration and art materials and media, in particular pencils, crayons, fountain pens, ball pens; stationery and educational supplies, in particular flags, flags of paper; printed matter; disposable paper products.

18 – Umbrellas and parasols; walking sticks; luggage, bags, wallets and other carriers; leather and imitations of leather, fur and animal skins; saddlery; whips; animal apparel.

20 – Fans for personal use, non-electric.

24 – Fabrics; textiles, in particular flags; bed clothes; linens.

25 – Clothing, in particular t-shirts, sweatshirts; trousers; outer clothing; raincoats; scarfs; headgear; footwear.

35 – Business management of performing artists; presentation of companies on the Internet and other media for advertising purposes; demonstration of goods and services for retail purposes; services for advertising agencies; rental of advertising space also on the Internet; computerized file management; updating of advertising material; public relations services; on-line advertising on a computer network; advertising via electronic media and specifically the Internet; arranging and conducting of advertising events; organization of exhibitions for commercial or advertising purposes; business project management for electronic data; employment agencies; presentation of goods on communication media, for retail purposes; publications of printed matter [also electronic] for advertising purposes; advertising via radio channels; consumer advice; writing of publicity texts; computerized file management particularly customer information and user profiles in databases; statistical evaluations of data by computer programs; arranging subscriptions and rental of addresses and data for commercial or advertising purposes; negotiation of commercial transactions for third parties within the scope of e-commerce, mobile-commerce and e-business; arranging of business contacts; arranging of contracts for the purchase and sale of goods and services, for others.

38 – Telecommunication services provided via Internet platforms and portals, in particular for data creation, data maintenance and for the exchange of documents, data and informations; providing of portals, electronic discussion forums, newsgroups and internet chatrooms on the internet; communication provided on the internet, at open networks and other electronic media; electronic mail services; short messages service; electronic exchange of messages via chatlines, chatrooms and internet forums; transmission, dissemination, distribution and redirecting of television-, radio-, telecommunication-, and informationsignals via any networks; collection and delivery of messages by electronic transmission; internet service, in particular providing access to information via Internet, providing access to the internet, communications by cellular phones; news agency services for electronic transmission; providing telecommunication channels for teleshopping services; electronic transmission of broadcasts and downloadable files [particularly audio- and video data via electronic communication networks]; broadcasting of audio- and video content via a global computernetwork [IP-TV]; digital video broadcast [DVB]; transmission of data and addresses for advertising and commercial purposes; provision of access to databases on the internet in the field of music, video, radio, television, news, sports, games, cultural events as well

as arts and leisure via communication networks; provision of access to information, audio, video, graphics, texts and other media content on the aforementioned fields on the internet; provision of platforms on the internet, in particular for arranging private and business contacts and for the exchange of information; providing access to data bases in computer networks on the internet, particularly for music-, audio-, and video data; providing access to platforms on the internet for the valuation and discovering of media content, particularly of audio- and video data; rental and arranging access time to databases.

41 – Radio entertainment; production and compilation of educational, informing and entertaining radio and television programs; operation of a recording studio, also in the Internet; organisation and conducting of concerts, dance events, live events, balls, in particular music events with DJ's (discjockey), bands; events with electronic music in the form of festivals, concerts, club parties; organisation and conduction of events in halls and other locations for entertainment purposes; music performances; organisation of competitions in the fields of education, entertainment and sports; organisation gambling and raffles; provision of entertainment programs on the Internet; publishing of sound recordings and pictures; publishing of texts and images, also in electronic form, except for advertising purposes; provision of [online] games on the Internet; box office services, ticket agency services; correspondence courses; party planning; recreation information about leisure activities; editorial care for online presence, in particular editing of written texts for publishing on the Internet; music publishing services [except printing].

45 – Intellectual property consultancy; security guard services including personal security and factory security; baggage inspection for security purposes; granting of licenses for movies, tv- productions and videoproductions; exploitation of industrial property rights; registration of domain names [legal services]; lost property return; personal body guarding; granting of licenses to commercial property- and copy rights; granting of licenses to franchising concepts; administration of copyrights; guard services.

(260) AM 2019 97613 A

(800) 1400265

(151) 2017 06 29

(891) 2017 06 29

(731) Musatov Oleksandr Volodymyrovych

Vul. Baumana, bud. 16, kv. 11, Kyiv 03190, Ukraine;

Lazarev Serhii Mykolaiovych

Vul.Shcherbakova, bud. 42/44 kv. 8, Kyiv 04111, Ukraine;

Katkova Anna Andriivna

Vul. Baumana, bud. 16, kv. 11, Kyiv 03190, Ukraine

(540)

True Burger

(591) Black, white

(511)

41 – Academies [education]; aikido instruction; amusement park services; providing amusement arcade services; animal training; rental of artwork; rental of audio equipment; arranging of beauty contests; boarding school education; booking of seats for shows; calligraphy services; providing casino facilities [gambling]; movie theatre presentations; rental of cinematographic apparatus; club services [entertainment or education]; coaching [training]; arranging and conducting of colloquiums; arranging and conducting of concerts; arranging and conducting of conferences; arranging and conducting of congresses; correspondence courses; disc jockey services; discotheque services; dubbing; education information; educational examination; educational services provided by schools; electronic desktop publishing; entertainer services; entertainment services; entertainment information; film production, other than advertising films; providing films, not downloadable, via video-on-demand transmission services; conducting fitness classes; gambling services; game services provided on-line from a computer network; games equipment rental; providing golf facilities; conducting guided tours; gymnastic instruction; health club services [health and fitness training]; holiday camp services [entertainment]; arranging and conducting of in-person educational forums; rental of indoor aquaria; karaoke services; language interpreter services; layout services, other than for advertising purposes; lending library services; rental of lighting apparatus for theatrical sets or television studios; microfilming; mobile library services; modelling for artists; rental of motion pictures; movie studio services; providing museum facilities [presentation, exhibitions]; music composition services; production of music; news reporters services; nightclub services [entertainment]; nursery schools; on-line publication of electronic books and journals; providing on-line electronic publications, not downloadable; providing on-line music, not downloadable; providing on-line videos, not downloadable; orchestra services; organization of competitions [education or entertainment]; organization of exhibitions for cultural or educational purposes; organization of sports competitions; organization of lotteries; organization of balls; organization of shows [impresario services]; organization of fashion shows for entertainment purposes; party planning [entertainment]; personal trainer services [fitness training]; photographic reporting; photography; physical education; practical training [demonstration]; presentation of circus performances; presentation of variety shows; presentation of live performances; publication of texts, other than publicity texts; publication of books; radio entertainment; rental of radio and televi-

sion sets; production of radio and television programmes; recording studio services; providing recreation facilities; recreation information; religious education; sado instruction [tea ceremony instruction]; screenplay writing; scriptwriting, other than for advertising purposes; arranging and conducting of seminars; rental of show scenery; production of shows; sign language interpretation; rental of skin diving equipment; songwriting; rental of sound recordings; sport camp services; providing sports facilities; rental of sports equipment, except vehicles; rental of sports grounds; rental of stadium facilities; rental of stage scenery; subtitling; arranging and conducting of symposiums; teaching; television entertainment; providing television programmes, not downloadable, via video-on-demand transmission services; rental of tennis courts; theatre productions; ticket agency services [entertainment]; timing of sports events; toy rental; training services provided via simulators; translation; tutoring; rental of video cassette recorders; rental of video cameras; videotape editing; rental of videotapes; videotaping; vocational guidance [education or training advice]; vocational retraining; arranging and conducting of workshops [training]; writing of texts; zoological garden services.

43 – Accommodation bureau services [hotels, boarding houses]; boarding house services; boarding house bookings; boarding for animals; providing campground facilities; canteen services; rental of chairs, tables, table linen, glassware; rental of cooking apparatus; day-nursery [crèche] services; rental of drinking water dispensers; food and drink catering; food sculpting; holiday camp services [lodging]; hotel services; hotel reservations; rental of lighting apparatus; rental of meeting rooms; motel services; reception services for temporary accommodation [management of arrivals and departures]; restaurant services; retirement home services; rental of temporary accommodation; temporary accommodation reservations; rental of tents; tourist home services; rental of transportable buildings;

(260) AM 2019 97916 A

(800) 1404096

(151) 2017 12 01

(891) 2017 12 01

(731) MARLOW FOODS LIMITED

Station Road, Stokesley, North Yorkshire

TS9 7AB, United Kingdom

(540)

QUORN. PROTEIN FOR THE PLANET

(591) Black, white

(511)

5 – Nutritional and dietetic food products for use in body maintenance and weight control for medical

purposes, including meal replacement and nutritional drinks in powder mix and liquid form.

16 – Printed matter, books and periodicals concerning the use of protein, including mycoprotein, in food preparation.

29 – Formed textured fungal protein and vegetable protein, including for use a meat substitute, including mycoprotein; savouries predominately consisting of vegetable or dairy products and containing protein, including mycoprotein; ready made meals consisting primarily of vegetables or meat substitutes; ready made meals consisting primarily of vegetables or meat substitutes and containing protein, including mycoprotein, including those with vegetables; dietetic and slimming foodstuffs and substances predominately containing vegetables or meat substitutes containing high quantity of protein, including mycoprotein; prepared meals and snacks for human consumption but not included in other classes; prepared frozen foods and meals consisting primarily of vegetables and meat substitutes containing protein, including mycoprotein; dairy products and substitutes therefor; cheese; cheese substitutes; pâtés; nut-based, dairy-based, vegetable-based spreads, margarine and vegetable oils; milk drinks; milk drink substitutes; milk shakes; shakes of milk substitutes; milk shake powder; powdered milk or milk substitutes; desserts and dessert puddings of milk substitutes; desserts made primarily from milk products and milk substitutes; yoghurts.

30 – Prepared meals and snacks for human consumption but not included in other classes; prepared rice dishes; prepared pasta dishes; pastry products; dry seasoning mixes; sandwiches; prepared frozen meals consisting primarily of pasta, rice, and cereal; chocolate desserts; dessert puddings; dessert chocolate toppings and topping syrups; mousse confections; chocolate-based spreads; prepared meals and snacks included in this class; mixes for cheese sauce, mixes for white sauce, mixes for sauces, mixes for cakes, mixes for bread and pizza dough, mixes for cookies, mixes for muffins, mixes for doughnuts; sauces; cooking sauces; prepared frozen meals consisting primarily of flour, rice, pasta, or noodles which include protein, including mycoprotein, and vegetables; dietetic foodstuffs in this class and tea-based, coffee-based, chocolate-based beverages, not for medical use; namely prepared meals and snacks for human consumption but not included in other classes, prepared rice dishes, prepared pasta dishes, prepared noodle dishes, pizzas, sauces, cooking sauces, processed grains, boxed lunches consisting of rice, boxed lunches consisting of pasta, boxed lunches consisting of noodles and rice crisps; slimming foodstuffs, not for medical use, namely prepared meals and snacks for human consumption but not included in other classes, prepared rice dishes, prepared pasta dishes, prepared noodle dishes, pizzas, sauces, coo-

king sauces, processed grains, boxed lunches consisting of rice, boxed lunches consisting of pasta, boxed lunches consisting of noodles and rice crisps; slimming beverages, namely, tea and tea-based beverages not for medical use; ice creams; frozen ices; ice desserts; frozen yoghurt; cereal bars; cereal based food bars; confectionery, sweets, toffees; chocolates; chocolate products; chocolate bars; flapjacks; muffins; cakes; cake bars; dessert puddings.

43 – Information and advice concerning cooking protein, including mycoprotein; providing recipe information over a global computer network.

44 – Information and advice concerning dietary and health aspects of using protein, including mycoprotein, for food.

(260) AM 2019 98135 A

(800) 681379

(151) 1997 10 10

(891) 2018 03 30

(731) Monsieur Daniel FLACHAIRE

14, avenue Bosio, MC-98000 MONACO,
Monaco

(540)

BANANA MOON

(591) Black, white

(511)

25 – Clothing for men, women and children, prêt-à-porter, ready-made clothing, shoes, swimsuits.

(260) AM 2019 98263 A

(800) 1407984

(151) 2018 01 31

(891) 2018 01 31

(731) BOBKOV GLEB VIKTOROVICH

Trofimova ul, d.10, kv. 179, RU-115432
Moscow, Russian Federation

(540)



(591) Pink, yellow and dark-yellow

(531) 24.09.02; 24.09.05; 24.09.07; 25.03.01; 28.05;
29.01.12

(526) ®

(511)

3 – Make-up preparations; make-up removing preparations; mascara; massage gels, other than for medical purposes; mint essence [essential oil]; mint for perfumery; mouthwashes, not for medical purposes; musk [perfumery]; mustache wax; nail art stickers;

nail care preparations; nail polish; nail varnish removers; neutralizers for permanent waving; non-slipping liquids for floors; non-slipping wax for floors; oil of turpentine for degreasing; oils for cleaning purposes; oils for cosmetic purposes; oils for perfumes and scents; oils for toilet purposes; paint stripping preparations; pastes for razor strops; perfumery; perfumes; petroleum jelly for cosmetic purposes; polish for furniture and flooring; polishing creams; polishing paper; polishing preparations; polishing rouge; polishing stones; polishing wax; pomades for cosmetic purposes; potpourris [fragrances]; preparations for cleaning dentures; preparations for unblocking drain pipes; preparations to make the leaves of plants shiny; preservatives for leather [polishes]; pumice stone; quillaia bark for washing; rose oil; rust removing preparations; sachets for perfuming linen; safrol; sandpaper; scented water; scented wood; scouring solutions; shampoos; shampoos for pets [non-medicated grooming preparations]; shaving preparations; shaving soap; shaving stones [astringents]; shining preparations [polish]; shoe cream; shoemakers' wax; shoe polish; shoe wax; silicon carbide [abrasive]; skin whitening creams; smoothing preparations [starching]; smoothing stones; soap; soap for brightening textile; soap for foot perspiration; soda lye; stain removers; starch glaze for laundry purposes; sunscreen preparations; sun-tanning preparations [cosmetics]; tailors' wax; talcum powder, for toilet use; terpenes [essential oils]; tissues impregnated with cosmetic lotions; tissues impregnated with make-up removing preparations; toiletry preparations; toilet water; tripoli stone for polishing; turpentine for degreasing; varnish-removing preparations; volcanic ash for cleaning; wallpaper cleaning preparations; washing soda, for cleaning; whitening; windshield cleaning liquids.

(260) AM 2019 98463 A

(800) 1410506

(151) 2018 01 19

(891) 2018 01 19

(731) SHANDONG GOLD PHOENIX CO., LTD.

No.999 Fule Ave., Leling City, Shandong
Province, China

(540)

TOP STOP

(591) Black, white

(531) 27.05.01

(511)

12 – Shock absorbers for automobiles; brake pads for automobiles; automobile chassis; automobile wheel hubs; brake shoes for vehicles; brakes for vehicles; brake linings for vehicles; clutches for land vehicles; windshield wipers; clips (spoke -).

- (260) AM 2019 98464 A
 (800) 1410517
 (151) 2017 12 21
 (891) 2017 12 21
 (731) "BREEZE HOTEL" LLC
 Nasimi district, 28 May str., 5, AZ-1014
 Baku, Azerbaijan
 (540)



- (591) Black, white
 (531) 26.04.01; 26.04.05; 26.04.16; 26.04.22;
 26.13.25; 27.05.15; 27.05.17
 (511)
 35 – Advertising.
 41 – Education; providing of training; entertainment;
 sporting and cultural activities.

- (260) AM 2019 98466 A
 (800) 1410588
 (151) 2018 04 03
 (891) 2018 04 03
 (731) FIBROGEN, INC.
 409 Illinois Street, San Francisco, CA 94158,
 USA
 (540)

POWMERU

- (591) Black, white
 (511)
 5 – Pharmaceutical preparations and substances.

- (260) AM 2019 98467 A
 (800) 1410607
 (151) 2018 05 15
 (891) 2018 05 15
 (731) MONTRES TUDOR SA
 Rue François-Dussaud 3, CH-1211 Genève
 26, Switzerland
 (540)

BLACK BAY FIFTY-EIGHT

- (591) Black, white
 (511)
 14 – Timepieces, namely, watches, wrist-watches,
 component parts for timepieces and accessories for
 timepieces not included in other classes, clocks and
 other chronometric instruments, chronometers, chro-
 nographs (timepieces), watch bands, dials (timepie-
 ces), boxes and cases for timepieces and jewelry,
 watch movements and their parts; jewelry; precious

stones and semi-precious stones; precious metals and
 their alloys.

- (260) AM 2019 98495 A
 (800) 1096649
 (151) 2011 07 07
 (891) 2018 06 14
 (731) SANDERS & STASSEN N.V.
 Veldstraat 99, B-3500 Hasselt, Belgium
 (540)

CAYMON

- (591) Black, white
 (511)
 6 – Metal transport containers, parts of transport
 containers, metal frameworks for installation of equi-
 pment, metal mouldings for loudspeakers.
 20 – Wooden transport containers.

- (260) AM 2019 98496 A
 (800) 1169270
 (151) 2013 06 17
 (891) 2018 06 21
 (731) IMPERIAL TOBACCO LIMITED
 121 Winterstoke Road, Bristol BS3 2LL,
 United Kingdom
 (540)



- (591) Dark green, green, gold and black
 (531) 05.03.01; 05.03.15; 25.01.01; 25.01.06;
 27.07.12; 29.01.13

- (511)
 34 – Tobacco, whether manufactured or unmanufac-
 tured; tobacco products; tobacco substitutes, none
 being for medicinal or curative purposes; hand rol-
 ling tobacco; cigarettes; cigarette papers, cigarette
 tubes, cigarette filters, pocket cigarette rolling ma-
 chines, hand held machines for injecting tobacco in-
 to paper tubes; smokers' articles and matches.

- (260) AM 2019 98502 A
 (800) 1411464
 (151) 2017 10 31
 (891) 2017 10 31
 (731) Obshchestvo s ogranichennoy
 otvetstvennostyu "MULTIKUBIK"
 ul. Nobelya, d. 7, korp. 1, Territoria
 SKOLKOVO, Innovatsionnogo centra,
 RU-121205 Moscow, Russian Federation

(540)

CINEMOOD
STORYTELLER

(591) Black, white, blue and red

(531) 27.05.10; 27.05.17; 29.01.14

(511)

9 – DVD players; sound recording apparatus; inter-communication apparatus; projection apparatus; sound transmitting apparatus; blueprint apparatus; flashing lights [luminous signals]; stereoscopic apparatus; telephone apparatus; computer memory devices; camcorders; video baby monitors; video telephones; video screens; holograms; loudspeakers; optical goods; slide projectors; transparency projection apparatus; dictating machines; sound recording discs; disks, magnetic; optical discs; disk drives for computers; buzzers; temperature indicators; interfaces for computers; fibre [fiber (Am.)] optic cables; cinematographic cameras; video game cartridges; memory cards for video game machines; electronic book readers; electronic agendas; compact discs [audio-video]; computers; laptop computers; tablet computers; notebook computers; lasers, not for medical purposes; optical lenses; portable media players; microphones; modems; monitors [computer hardware]; monitors [computer programs]; headphones; optical data media; computer software, recorded; objectives [lenses] [optics]; electronic pocket translators; transmitters of electronic signals; wafers for integrated circuits; compact disc players; teaching apparatus; audio- and video-receivers; prisms [optics]; wires, electric; computer programmes [programs], recorded; computer game software; computer programs [downloadable software]; computer operating programs, recorded; record players; processors [central processing units]; electronic publications, downloadable; radios; audiovisual teaching apparatus; personal stereos; stereoscopes; television apparatus; video recorders; sound reproduction apparatus; centering apparatus for photographic transparencies; battery chargers; computer peripheral devices; readers [data processing equipment]; bar code readers; computer software applications, downloadable; downloadable image files; downloadable music files; animated cartoons; USB flash drives; cameras [photography]; sleeves for laptops; projection screens.

35 – Arranging subscriptions to telecommunication services for others; demonstration of goods; marketing; organization of exhibitions for commercial or advertising purposes; presentation of goods on communication media, for retail purposes; sales promotion for others; advertising.

39 – Delivery of goods; wrapping of goods; storage of goods.

(260) AM 2019 98504 A

(800) 1411484

(151) 2018 02 13

(891) 2018 02 13

(731) ADP GAUSELMANN GMBH

Merkur-Allee 1-15, 32339 Espelkamp,
Germany

(540)

AZTEC CASH

(591) Black, white

(511)

9 – Computer software; coin-operated mechanisms; computer and video games software; games software in particular for use on any computer platform, including electronic entertainment and games consoles; computer game programs; video games (software); computer games provided through a global computer network or supplied by means of multi-media electronic broadcast or through telecommunications or electronic transmission or via the internet; computer games, leisure and recreational software, video games and computer software, all being provided in the form of storage media; programs for operating electric and electronic apparatus for games, amusement and/or entertainment purposes; computer software for computer games on the internet; online games (software), in particular for online betting games, online prize games, online gambling games, online games of skill and online casino games; computer software in the form of an app for mobile devices and computers; calculating apparatus in coin-operated machines and parts for the aforesaid goods; electric, electronic, optical or automatic apparatus, for identifying data carriers, identity cards and credit cards, bank notes and coins; software in particular for casino and/or amusement arcade games, for gaming machines and/or slot machines each one with or without prize payouts; gaming software that generates or displays wager outcomes of gaming machines; operational computer games software; computer software for managing of games (game collection); computer programs for video games.

28 – Games; toys; gaming apparatus (including coin-operated apparatus); coin-operated arcade games (machines); games for amusement arcades (included in this class); coin-operated video gaming apparatus; video games apparatus adapted for use with external screens or monitors only; casino fittings, namely roulette tables, roulette wheels; coin-operated automatic gaming machines and gaming machines, in particular for gaming arcades, with or without a prize payout; electronic or electrotechnical gaming apparatus, automatic gaming machines, gaming machines, slot machines operated by coins, tokens, banknotes, tickets or by means of electronic, magnetic or biometric storage media, in particular for commercial use in casinos and amusement arcades, with or without a prize payout; automatic gaming

machines and gaming machines, in particular for commercial use in casinos and gaming arcades, with or without a prize payout; coin-operated gaming machines and/or electronic money-based gaming apparatus (machines), with or without prizes; housings adapted for gaming machines, gaming apparatus and automatic gaming machines, operated by means of coins, tokens, tickets or by means of electronic, magnetic or biometric storage media, in particular for commercial use in casinos and gaming arcades, with or without a prize payout; electronic games; electronic game entertainment apparatus and parts thereof; video output game machines; drawing apparatus for prize games and lotteries, draws or raffles; housings of metal, plastic and/or wood for coin-operated automatic machines; apparatus for games (including video games), other than adapted for use with external screens or monitors only; electropneumatic and electric slot machines with pulling handles (gaming machines); gaming tables, in particular for table football, billiards, sliding games; flying discs (toys) and darts; gaming machines, namely, electric, electronic or electromechanical apparatus for bingo games, lotteries or video lottery games and for betting offices, connected or unconnected to a computer network; LCD games consoles; automatic gaming machines; all the aforesaid automatic gaming machines operating in networks; apparatus and devices for accepting and storing money, being fittings for the aforesaid automatic machines, included in this class; automatic lottery machines.

(260) AM 2019 98507 A
 (800) 1411579
 (151) 2018 04 04
 (891) 2018 04 04
 (731) Limited Liability Company "NEW LINE"
 Panfilov Str., 2, pom. 3, RU-141407
 g. Khimki, Moscow Region, Russian
 Federation
 (540)



(591) Red and white
 (531) 27.05.01; 27.05.10; 29.01.12
 (511)
 9 – Accumulators, electric; high-frequency apparatus; sound transmitting apparatus; telephone apparatus; anode batteries; galvanic batteries; batteries, electric; encoded identification bracelets, magnetic; video telephones; computers; laptop computers; tablet computers; notebook computers; monitors [computer hardware]; monitors [computer programs]; telephone transmitters; navigation apparatus for vehicles [on-board computers]; audio- and video-recei-

vers; smartphones; radiotelephony sets; cordless telephones; transistors [electronic]; amplifiers; computer peripheral devices; acoustic couplers; sleeves for laptops.

(260) AM 2019 98509 A
 (800) 1411734
 (151) 2018 04 09
 (891) 2018 04 09
 (731) ACCESSORIZE LIMITED
 1 Nicholas Road, London W11 4AN, United
 Kingdom
 (540)



(591) Black, white
 (531) 03.07.17; 27.05.21
 (511)
 35 – Advertising; organization, operation and supervision of loyalty programmes and of sales and promotional incentive schemes; promotional services; business consultancy; business information; management of computer databases; compilation of information onto computer databases; advisory and consultancy services relating to database management and marketing; data analysis; business research and analysis; organization of exhibitions or trade fairs for commercial or advertising purposes; retail services connected with soaps and shampoos (for personal use), perfumery, perfumes, toilet waters, eau de cologne, aromatherapy oils, fragrances, essential oils, non-medicated toilet preparations for application to, conditioning and care of the skin, body and scalp, depilatory preparations, shaving preparations, non-medicated hair preparations, dentifrices, antiperspirants, preparations for the bath and shower, bath oils, bath salts, talcum powder, cosmetics, make-up, eye shadow, makeup palettes, eyeliner, blush, rouge, face powder and foundations, lipsticks, lip gloss, lip balm, lip liner, false nails, nail polish, nail stickers, products and preparations for decoration of, cleaning, care and treatment of the nails, makeup removal preparations, hair straightening irons, travel hair straightening irons, curling tongs, hair waving irons, heated rollers, hair care appliances operated by gas, catalytic combustion or electricity, crimping tongs, straightening tongs, curlers and hair-curlers, parts of the aforesaid appliances, electric flat irons, scales for household and personal use, calculating machines, cases for pocket calculators, electric cables, electric plugs, electric switches, optical apparatus and instruments, optical glass and lenses, spectacles, sunglasses, frames, lenses, cases, cords and chains for spectacles, contact lenses, mobile phone cases and covers, tablet cases and covers, photographic apparatus and instruments, apparatus and ins-

truments all for receiving, transmitting and recording and reproduction of sound, visual images and video, computers, computer programs and computer games, pre recorded or blank, videos, CDs, DVDs, cassettes and tapes, memory chips and usb drives, jewellery and imitation jewellery, costume jewellery, earrings, necklaces, bracelets, anklet chains, brooches, rings, precious stones, watches and clocks, tiaras, body art crystals (crystals for body decorations), jewellery, body jewellery, body jewels made of crystals, crystal tattoos (crystals for body decorations), precious metals and their alloys, precious stones, trunks and travelling bags, bags, tote bags, handbags, shoulder bags, shopping bags, sports bags, duffle bags, bum bags, bags and cases for carrying products for babies, infants, children and expectant mothers, cosmetic bags, luggage, holdalls, rucksacks, backpacks, satchels, travel bags, briefcases, luggage, reusable shopping bags, wallets, purses, credit card holders, umbrellas and parasols, clothing for dogs, cats, collars, leads, bags and blankets for dogs and cats, articles of clothing, headgear, hats, balaclavas, earmuffs, visors, neckwear, swimwear, swimsuits, bikinis, surf suits, swim dresses, dresses, beachwear, beach cover-ups, bathing suit cover-ups, cover-ups, footwear, nightwear, dressing gowns, underwear, lingerie, sportswear, rainwear, footwear, shoes, boots, trainers, flip-flops, sandals, gloves, capes, mittens, scarves, snoods, wrist bands, hats, caps, hosiery socks, tights, shawls, ponchos, kaftans, bandanas and belts for wear, fancy dress costumes, hair ornaments, articles for the hair, hair pins, hair slides, hair ribbons, hair clips, hairbands, headbands, elasticated hair bands, alic bands, braids, ribbons, lace, embroidery and badges, buttons, hooks and eyes, pins and needles, artificial flowers.

(260) AM 2019 98510 A
(800) 1411743
(151) 2018 04 06
(891) 2018 04 06
(731) NECHYTAILO SVIATOSLAV
IHOROVYCH
vul. Zankovetskoi, 4, kv. 27, KYIV 01001,
Ukraine;
TOVARYSTVO Z OBMEZHENOIU
VIDPOVIDALNISTIU "NATSIONALNA
HORILCHANA KOMPANIJA"
Smilianske shose, 8-i kilometr, bud. 2,
s. Stepanyk, Cherkaskyi raion, Cherkaska
oblast 19632, Ukraine

(540)

HLIBNY DAR

(591) Black, white
(511)
33 – Alcoholic beverages, except beer; alcoholic beverages containing fruit; anisette [liqueur], anise [li-

queur]; aperitifs; arrack [arak]; baijiu [Chinese distilled alcoholic beverage]; brandy; wine; whisky, vodka; kirsch; perry; gin; digesters [liqueurs and spirit]; cocktails; curacao; liqueurs; hydromel [mead]; peppermint liqueurs; pre-mixed alcoholic beverages, other than beer-based; bitters; nira [sugarcane-based alcoholic beverage]; distilled beverages; piquette; rice alcohol; rum; sake; cider; spirits [beverages]; alcoholic extracts; alcoholic essences; fruit extracts, alcoholic.

(260) AM 2019 98511 A
(800) 1411789
(151) 2018 03 27
(891) 2018 03 27
(731) HAMLET, naamloze vennootschap
Kerkstraat 77, B-9120 VRASENE, Belgium
(540)



(591) Black, white
(531) 26.01.02; 26.01.20; 26.01.24; 27.05.01;
27.05.11; 27.05.24
(511)
30 – Chocolate; chocolate candy; pralines; chocolate truffles; stuffed chocolate; candy.

(260) AM 2019 98514 A
(800) 1411900
(151) 2018 04 19
(891) 2018 04 19
(731) "FARMALAKT" Limited Liability Company
Noginsk-Tekhnopark, d 3, room 19, Noginsk,
Noginsky district, RU-142434 Moskow
region, Russian Federation

(540)

MAMELLE

(591) Black, white
(511)
5 – Food for babies; foodstuff being food for babies, including women milk substitutes; baby formula milk; powdered milk for babies; lacteal flour for babies; infant formula; dietetic food and substances for therapy or preventive child nutrition.

(260) AM 2019 98515 A
(800) 1411919
(151) 2018 05 16
(891) 2018 05 16
(731) SAGITAS
3, rue de Messine, F-75008 PARIS, France

(540)

R-co

(591) Black, white

(511)

36 – Financial affairs; financial analysis; raising or investing capital; financial information and advice; financial evaluation (banking); financial management; management of mutual funds; investment services; undertakings for collective investment in transferable securities, namely financial services; fund investment.

(260) AM 2019 98516 A

(800) 1411927

(151) 2017 11 27

(891) 2017 11 27

(731) WIZZ AIR HUNGARY KFT.

Kőér u. 2/A. B. ép. II-V, H-1103 Budapest,
Hungary

(540)



(591) Pink (Pantone 233) and purple (Pantone 2613)

(531) 27.05.01; 27.05.17; 27.05.19; 27.05.25;
29.01.12

(511)

10 – Ear plugs.

16 – Paper and paper products; pens; pencils; stationery; gift stationery; colouring books; colouring pencils; pastels [crayons]; printed gift vouchers, not encoded; magazines [periodicals]; inflight magazines; printed periodicals in the field of tourism; printed advertisements; brochures, printed matter.

18 – Baggage, travel baggage.

20 – Cushions; inflatable pillows; neck support cushions, not for medical purposes; inflatable neck support cushions.

24 – Lap blankets; travelling rugs [lap robes]; bed blankets.

25 – Clothing; footwear; headgear; sports headgear [other than helmets]; sports clothing; sports footwear; sleep masks.

28 – Toys; toy aircraft; inflatable toys resembling air vehicles; toy dolls; toys, games, playthings and novelties; sporting articles and equipment.

35 – Retail services in relation to toiletries; retail services relating to jewellery; retail services in relation to toys; retail services in relation to watches; retail services in relation to electronic devices; loyalty scheme services; management of customer loyalty,

ty, incentive or promotional schemes; advertising; magazine advertising; providing advertising space in periodicals, newspapers and magazines; online advertising; preparing advertisements for others; dissemination of advertising matter.

36 – Contributory benefit scheme services; bail bonding services; issuance of coupons of value; issuance of electronic payment cards in connection with bonus and reward schemes; issuance of vouchers; issuance of travel vouchers; issuance of tokens of value in the nature of gift vouchers; issuance of payment gift vouchers; provision of loans; instalment loans; financing of personal loans.

39 – Airline services; transport; transport of passengers; transport of goods; travel arrangements; travel booking agency services; organising of travel tours; operating of travel tours; airline transport; priority boarding, check-in, seating and reservation services for frequent air travellers; booking of air tickets; airline bookings; airline ticket services; booking of airport parking; booking and arranging of access to airport lounges; car parking; car parking [valet] services; vehicle parking and storage; car rental; rental of car parking spaces; providing information relating to car rental services.

41 – Entertainment; magazine publishing; publication of electronic magazines; training; pilot and cabin crew training; training services provided via simulators.

43 – Food and drink catering; temporary accommodation; hotel reservations; hotel information; hotel services; booking of hotel accommodation; hotels, hostels and boarding houses, holiday and tourist accommodation.

(260) AM 2019 98517 A

(800) 1411979

(151) 2017 12 12

(891) 2017 12 12

(731) "KONTI-RUS" JOINT STOCK COMPANY
13, ul. Zolotaia, RU-305000 Kursk, Russian
Federation

(540)



(591) Light brown, brown and dark brown

(531) 01.01.01; 01.07.06; 08.01.10; 08.01.12;
08.01.15; 26.01.03; 29.01.07

(511)
30 – Confectionery; pastries; crackers; almond cookies; biscuits; cookies; cookies glazed with chocolate; cookies with various fillings; chocolate cookies; petit-beurre biscuits.

(260) AM 2019 98518 A
(800) 1412138
(151) 2018 04 11
(891) 2018 04 11
(731) SOCIÉTÉ JAS HENNESSY & CO.
Rue de la Richonne, Cognac, F-16100, France
(540)

HARMONY. MASTERED FROM CHAOS.

(591) Black, white
(511)
33 – Alcoholic beverages (except beers); alcoholic essences; alcoholic extracts; alcoholic fruit extracts.
35 – Advertising; dissemination of advertisements; publication of advertising texts; public relations; organization of promotional communication events, ceremonies, exhibitions, trade shows, customer loyalty activities, all these services for commercial or advertising purposes; retail sale of alcoholic beverages in stores, on the Internet and by mail order.

(260) AM 2019 98519 A
(800) 1412172
(151) 2018 06 14
(891) 2018 06 14
(731) BEIERSDORF AG
Unnastr. 48, 20253 Hamburg, Germany
(540)

micellHAIR

(591) Black, white
(511)
3 – Cosmetic preparations for the cleansing, care and embellishment of the hair.

(260) AM 2019 98520 A
(800) 1412177
(151) 2018 06 19
(891) 2018 06 19
(731) NV Biscuits Delacre SA
Avenue Emile van Becelaere 2, B-1170
Watermael-Boitsfort, Belgium
(540)

DÔME TRUFFÉ

(591) Black, white
(511)
30 – Biscuits and cookies.

(260) AM 2019 98521 A
(800) 1412213
(151) 2018 01 10
(891) 2018 01 10
(731) PASCAL WIDMER
Felsenstrasse 56, CH-8832 Wollerau,
Switzerland;
ROMINA KÄLIN
Felsenstrasse 56, CH-8832 Wollerau,
Switzerland;
ROMINA KARAT
Felsenstrasse 56, CH-8832 Wollerau,
Switzerland

(540)



(591) Black, white
(531) 17.02.01; 17.02.02; 27.05.14; 27.05.22
(511)

14 – Precious metals and their alloys; jewelry, precious and semi-precious stones; amulets (jewelry); precious metals and their alloys and goods made of these materials or coated therewith not included in other classes; jewelry, precious stones; timepieces and chronometric instruments; finger rings (jewelry), silver thread (jewelry), silver jewelry, objects of art of precious metal, cloisonné jewelry, earrings, cuff links, bracelets (jewelry), watch straps, pendants (jewelry), brooches (jewelry), chains (jewelry), hat ornaments of precious metal, shoe ornaments of precious metal, chronometric instruments, fashion key fobs (jewelry), neck chains (jewelry), tie pins, tie clips, diamonds, jewelry cases, cases for watches, ornamental pins (jewelry), figurines (statuettes) of precious metal, timepieces, badges of precious metal, ivory jewelry, precious stones as jewels, cuff links, medals, medallions (jewelry), wrist watches, pearls (jewelry), gemstones, semi-precious stones.

18 – Leather and imitations of leather; luggage and transport bags; collars, leashes and clothing for animals; leather and imitations of leather, goods made of these materials and not included in other classes; animal skins; trunks and suitcases; umbrellas and parasols; handbags, backpacks of all kinds, leather shoulder belts, hat boxes of leather, cases of leather or leather board, boxes of vulcanized fiber, purses, boxes of leather or leather board, boxes of vulcanized fiber, bags for campers, school backpacks, card protectors (wallets), key cases (leather goods), traveling trunks, vanity cases, attaché cases, school bags, sling bags for carrying infants, net bags for shopping, umbrella covers, furs (animal skins), leather trimmings for furniture, clothing for animals, kit

bags, leather leashes, traveling trunks, attaché cases, trimmings of leather for furniture, parasols, umbrellas, beach bags, wallets, purses not of precious metal, handbags, wheeled bags, empty tool bags, bags (envelopes, pouches) of leather for packaging, backpacks, handbags, traveling bags, garment bags for travel, traveling sets (leather goods) suitcases, purses, chain mesh purses.

25 – Clothing, footwear, headgear; belts (clothing), swimwear; bathing suits, bath robes, bath sandals, stockings, berets, suits (clothing), boas (necklets), leotards, knitwear (clothing), cardigans, knitted caps, caps, boots, half-boots, suspenders, work boots, neck warmers, boxer shorts, corselets, sun visors, waist belts (clothing), money belts (clothing), shawls, dressing gowns, pullovers, hats, socks, sock suspenders, bedroom slippers, footwear, beach shoes, ski boots, sports footwear, shirts, vests, tights, neck collars, shirts, shirt collars, maternity lingerie, clothing, underwear, corsets (underclothing), suits, neckties, clothing of leather, clothing of imitations of leather, balloon pants, neck scarves, textile shoes (espadrilles), shawls (furs), heelpieces for footwear, scarves, furs (parts of clothing), gabardines (clothing), girdles (underwear), gloves (clothing), vests, brassieres, garters, gymnastic shoes, waterproof coats, leggings, garters, skirts, slips (underclothing), ties, layettes, muffs (clothing), coats, mittens, overcoats (clothing), balloon pants, bedroom slippers, parkas, fishing jackets, pelerines, pelisses, pullovers, pajamas, clothing, dressing gowns, sandals, saris, slips, overalls (clothing), t-shirts, turbans, lasers, jackets, visors (headgear).

26 – Lace and embroidery, ribbons and braid; buttons, hooks and eyes, pins and needles; artificial flowers; false hair; ornamental novelty badges; hair ribbons; hair grips; buckles (clothing accessories); buttons; snap fasteners; fastenings for suspenders; trinkets other than for jewelry and key rings; hat ornaments; footwear ornaments; hair ornaments; belt clasps; badges (for wear) not of precious metal; shoe eyelets; eyelets (haberdashery) for clothing; heat adhesive patches for decoration of textile articles (haberdashery); bows for the hair.

35 – Advertising; commercial business management; commercial administration; office functions; retail sale; retail sale via global computer networks (the Internet); electronic commerce (e-commerce) services, namely advertising in the form of data, texts, images or sounds, alone or in combination, by means of computer networks, for the sale of goods and services of all types; electronic commerce (e-commerce) services, namely making product information available via telecommunication networks for advertising and sales purposes; advertising and marketing services for jewelry and jewelry of precious and non-precious metal, namely articles of precious stones, handbags of all kinds, backpacks of all kinds,

fanny packs, clothing, clothing accessories, footwear, watches and headgear.

(260) AM 2019 98522 A

(800) 1412311

(151) 2018 04 06

(891) 2018 04 06

(731) HERMANN HARTJE KG

Deichstr. 120 – 122, 27318 Hoya, Germany

(540)



(591) Black, white

(531) 26.04.18; 26.04.24; 26.11.02; 26.11.12;
27.05.22; 27.05.24

(511)

6 – Locks of metal for vehicles.

8 – Hand-operated tools.

9 – Batteries (electric); spectacles; sunglasses; anti-glare glasses; protective helmets, especially cyclist helmets; chargers for electric batteries; tachometers; bicycle computers.

11 – Vehicle headlights; lighting apparatus for bicycles.

12 – Bicycles; bicycle parts, as included in class 12, except those formed completely or essentially from rubber or rubber-like plastics; luggage nets; panniers adapted for cycles.

25 – Clothing; footwear; headgear; cyclists' clothing.

(260) AM 2019 98526 A

(800) 1412413

(151) 2018 06 05

(891) 2018 06 05

(731) BAYER AKTIENGESELLSCHAFT

Kaiser-Wilhelm-Allee, 51373 Leverkusen,
Germany

(540)

VERILUTRO

(591) Black, white

(511)

5 – Pharmaceutical preparations and products.

(260) AM 2019 98527 A

(800) 1412423

(151) 2018 06 05

(891) 2018 06 05

(731) BAYER AKTIENGESELLSCHAFT

Kaiser-Wilhelm-Allee, 51373 Leverkusen,
Germany

(540)

VERQUVO

(591) Black, white

(511)

5 – Pharmaceutical preparations and products.

(260) AM 2019 98528 A

(800) 1412436

(151) 2018 06 05

(891) 2018 06 05

(731) BAYER AKTIENGESELLSCHAFT

Kaiser-Wilhelm-Allee, 51373 Leverkusen, Germany

(540)

VERQALIF

(591) Black, white

(511)

5 – Pharmaceutical preparations and products.

(260) AM 2019 98531 A

(800) 945586

(151) 2007 10 02

(891) 2018 06 01

(731) MCE

7 rue de Tilsitt, F-75017 PARIS, France

(540)

BELESTHETIQUE

(591) Black, white

(531) 27.05.01

(511)

44 – Beauty and body care services for human beings; beauty parlors, hairstyling salons, perfumery parlors, namely giving advice and treatments in relation to perfumery; services in manicure, advice on beauty care and hairstyling, physiotherapy.

(260) AM 2019 98533 A

(800) 1231067

(151) 2014 11 26

(891) 2018 06 25

(731) INDÚSTRIA DE CALÇADO CELITA, LDA.

Rua Cidade de Guimarães No.187, P-4800-858 SÃO TORCATO, Portugal

(540)



(591) Black, white

(531) 01.01.01; 01.01.03; 01.01.10; 03.07.01; 03.07.02; 04.03.20; 27.01.12

(511)

25 – Footwear; clothing; headgear.

(260) AM 2019 98534 A

(800) 1279766

(151) 2015 10 06

(891) 2018 06 27

(731) ENERGIE ET TRANSFERT THERMIQUE

Route de Brest, F-29830 PLOUDALMEZEAU, France

(540)



(591) Dark blue and light blue

(531) 03.07.16; 03.07.21; 03.07.24; 27.05.01; 29.01.04

(511)

11 – Air conditioning, ventilation, heating and dehumidifying apparatus.

37 – Maintenance, repair and servicing of air-conditioning, ventilation, heating and dehumidifying apparatus.

42 – Technical auditing of the operation of air-conditioning, ventilation, heating and dehumidifying apparatus.

(260) AM 2019 98535 A

(800) 1286933

(151) 2015 12 01

(891) 2018 06 25

(731) INDÚSTRIA DE CALÇADO CELITA, LDA.

Rua Cidade de Guimarães, No. 187, P-4800-858 São Torcato, Portugal

(540)



(591) Black, white

(531) 26.11.08; 26.11.21; 27.05.08

(511)

25 – Footwear, clothing, headgear.

(260) AM 2019 98536 A

(800) 1325116

(151) 2016 08 30

(891) 2018 05 31

(731) LIN, RUI HONG

E26 1st Floor, Southern Watch Center, ZhanXi Building, No.59 Mineral Spring

ZhanXi Road, YueXiu district, GuangZhou
city, 510000 GuangDong Province, China
(540)



Bestdon

(591) Black, white
(531) 24.01.05; 24.01.15; 27.05.22
(511)
14 – Wristwatches; clocks and watches, electric;
watch chains; watch bands; watch glasses; watch
springs; watch bag (sheath); dials [clock- and watch
making]; charms [jewellery].

(260) AM 2019 98537 A
(800) 1325493
(151) 2016 09 13
(891) 2018 05 31
(731) XI'AN NOVASTAR TECH CO., LTD
4F Block D, Qinfeng Pavilion, Xi'an Software
Park, No.68 2nd Keji Rd., Xi'an, Shaanxi,
China
(540)



NOVASTAR

(591) Black, white
(531) 26.01.03; 26.01.19; 27.05.17
(511)
9 – Computer programmes [programs], recorded;
computer operating programs, recorded; computer
software, recorded; monitors [computer programs];
computer programs [downloadable software]; com-
puter peripheral devices; couplers [data processing
equipment]; microprocessors; integrated circuit
cards [smart cards], data processing apparatus.

(260) AM 2019 98538 A
(800) 1351143
(151) 2017 04 26
(891) 2018 06 25
(731) INDÚSTRIA DE CALÇADO CELITA, LDA.
RUA CIDADE DE GUIMARÃES, N° 187,
P-4800-858 SÃO TORCATO, Portugal
(540)



AMBITIOUS

(591) Black, white
(531) 26.03.23; 27.05.01
(511)
25 – Clothing, footwear, headgear.

(260) AM 2019 98540 A
(800) 1373722
(151) 2017 08 08
(891) 2018 05 31
(731) ZHENG CHUANG HONG
Room 402, Bldg 27, Danxiazhuang West,
Jinxia Community, Longhu District, Shantou
City, Guangdong Province, China
(540)



inkax
英卡仕

(591) Black, white
(531) 24.01.03; 27.05.01; 28.03
(511)
9 – Network communication apparatus; telephone
sheath; intercommunication apparatus; masts for
wireless aerials; cell phone straps; signal lanterns;
coils, electric; theft prevention installations, electric;
chargers for electric batteries; batteries, electric.

(260) AM 2019 98542 A
(800) 1375184
(151) 2017 06 21
(891) 2018 05 15
(731) Limited Liability Company
"SWISSPHARMCOSMETICS"
Lomonosovsky prospect, 43, bld. 2, comp. 1,
room 24, RU-119192 Moscow, Russian
Federation
(540)



CLEARASEPT

(591) Black, white
(511)
3 – Air fragrancing preparations; breath freshening
sprays; canned pressurized air for cleaning and dust-
ing purposes; balms, other than for medical pur-
poses; sachets for perfuming linen; adhesives for
cosmetic purposes; scented water; toilet water; laun-
dry wax; depilatory wax; massage gels, other than
for medical purposes; dental bleaching gels; non-sli-
pping liquids for floors; windshield cleaning liquids;
greases for cosmetic purposes; perfumery; creams
for leather; cosmetic creams; skin whitening creams;
hair spray; nail polish; hair lotions; lotions for cos-
metic purposes; after-shave lotions; beauty masks;
oils for cosmetic purposes; oils for toilet purposes;
oils for cleaning purposes; cleansing milk for toilet
purposes; soap; deodorant soap; shaving soap; soap
for brightening textile; cakes of toilet soap; antiper-

spirant soap; soap for foot perspiration; cosmetic kits; toothpaste; dentifrices; pomades for cosmetic purposes; shaving preparations; cosmetic preparations for baths; laundry soaking preparations; douching preparations for personal sanitary or deodorant purposes [toilettries]; smoothing preparations [starching]; color-removing preparations; leather bleaching preparations; mouthwashes, not for medical purposes; cosmetic preparations for slimming purposes; starch glaze for laundry purposes; furbishing preparations; fabric softeners for laundry use; laundry bleach; dry-cleaning preparations; paint stripping preparations; lacquer-removing preparations; make-up removing preparations; nail care preparations; cleaning preparations; preparations for unblocking drain pipes; laundry preparations; aloe vera preparations for cosmetic purposes; sunscreen preparations; color- [colour-] brightening chemicals for household purposes [laundry]; shining preparations [polish]; stain removers; scouring solutions; tissues impregnated with cosmetic lotions; laundry blueing; bath salts, not for medical purposes; bleaching salts; astringents for cosmetic purposes; sun-tanning preparations [cosmetics]; hair dyes; cosmetic preparations for eyelashes; depilatory preparations; cosmetic preparations for skin care; cosmetics; detergents, other than for use in manufacturing operations and for medical purposes; degreasers, other than for use in manufacturing processes; bleaching preparations [decolorants] for cosmetic purposes; antiperspirants [toilettries]; shampoos; dry shampoos.

5 – Antiseptics; germicides; balms for medical purposes; biocides; thermal water; mud for baths; medicinal mud; air deodorising preparations; deodorants for clothing and textiles; mineral food supplements; nutritional supplements; albumin dietary supplements; insecticides; hemostatic pencils; wart pencils; dental lacquer; lotions for pharmaceutical purposes; personal sexual lubricants; liniments; ointments for pharmaceutical purposes; sunburn ointments; frost-bite salve for pharmaceutical purposes; medicinal oils; bunion pads; pomades for medical purposes; bacterial preparations for medical and veterinary use; bacteriological preparations for medical and veterinary use; balsamic preparations for medical purposes; therapeutic preparations for the bath; preparations for the treatment of burns; air purifying preparations; corn remedies; pharmaceutical preparations for treating dandruff; pharmaceutical preparations for skin care; medicinal hair growth preparations; anticryptogamic preparations; aloe vera preparations for pharmaceutical purposes; preparations of trace elements for human and animal use; pharmaceutical preparations; pharmaceutical preparations for treating sunburn; chilblain preparations; vaginal washes; insect repellents; insect repellent incense; tissues impregnated with pharmaceutical lotions; syrups for pharmaceutical purposes; greases for medical purposes; bath salts for medical purposes; salts

for mineral water baths; salts for medical purposes; smelling salts; cooling sprays for medical purposes; adjuvants for medical purposes; styptic preparations; disinfectants for hygiene purposes; disinfectants for chemical toilets; mouthwashes for medical purposes; detergents for medical purposes; remedies for perspiration; remedies for foot perspiration; serums; elixirs [pharmaceutical preparations]; disinfectant soap; medicated soap.

(260) AM 2019 98543 A

(800) 1380059

(151) 2017 06 09

(891) 2018 06 22

(731) BOYASAN BOYA KİMYEVİ MADDE VE MALZEME TİCARET VE SANAYİ LİMİTED ŞİRKETİ
Organize Sanayi Bölgesi 12.Cad. No.11,
Melikgazi, KAYSERİ, Turkey

(540)



(591) Dark blue, blue and green.

(531) 26.11.03; 26.11.09; 27.05.10; 27.05.23;
29.01.12

(511)

2 – Paints; varnishes; lacquers; preservatives against rust; preservatives against deterioration of wood; thinners and binders for paints; pigments; preservatives for metals; shoe dyes; printing dyes and ink; toners (including filled toner cartridges); colorants for food, pharmaceuticals and beverages; raw natural resins; metals in foil and powder form for painters, decorators, printers and artists.

(260) AM 2019 98622 A

(800) 1413423

(151) 2017 12 18

(891) 2017 12 18

(731) NLMK INTERNATIONAL B.V.,
Société de droit néerlandais Strawinskylaan
1331, Tower B, World Trade Centre, NL-1077
XX AMSTERDAM, Netherlands

(540)



(591) Blue

(531) 26.01.04; 26.01.20; 29.01.04; 29.01.12

(511)

1 – Chemicals intended for neutralizing stainless alloys of steel, iron and metals of various colors; chemicals intended for the production and/or processing of metals, iron and steel; dolomite; steel finishing preparations; calcium-silicon alloys coated with metal intended for steel-making; iron oxides; iron salts; iron alum; iron phosphate; iron chloride; iron nitrate; additives made from iron oxide for foundry sand for use in the manufacture of castings of metal; ground natural iron oxide; preparations made from iron salt for industrial use; iron sulphide; micaceous iron oxide; magnetic iron oxide; chemical additives for casting of metals; alkaline chemicals for galvanizing metal substances; salts of alkaline metals; alkaline metals; alloys of rare earth metals; chemical products for facilitating the alloying of metals; chemical preparations used for removing deposits on metals; cement [metallurgy]; brightening chemicals for metal surfaces; chemical additives intended for producing fluids for metal working; chemical compounds intended for drawing metals; chemical agents intended for metal cutting; chemical liquids for metalworking; slag [fertilizers]; oil-purifying chemicals; chemical compositions for the treatment of water; oil-separating chemicals; chemical products intended for metal plating; chemical preparations for removing metal coatings; chemical substances intended for metallurgy; chemical substances intended for the treatment and finishing of metals; chemicals intended for treating metals; chemicals intended for metalworking; chemicals intended for the treatment of metal surfaces; metal earths; chemicals used for the metal coating of non-conducting surfaces; salts for coloring metal; chemical preparations for the manufacture of paints; magnetic fluids for industrial use for use in metalworking; compositions intended for metal finishing; metal annealing preparations; electroplating preparations for metals on substrates; gas for carbonizing metal; gas intended for the production of metal; metal-hardening preparations; industrial gases intended for metal production; metal chlorides; limestone hardening substances; compounds for stamping metal; treatment products for metals; metal oxides; metal salts; compositions for metal plating; welding fluxes for metals; metallates [metallic salts of acids]; products for protecting metals [chemical products]; exchange resins for metals; products for fluatation; metal oxide powders for industrial use; compositions for hardening of metals; preparations for metal hardening and tempering [tempering chemical]; metallocenes; metalloids; metalworking agents with cleaning properties; metalworking agents with cooling properties; metalworking fluids excluding cutting fluids; mordants for metals; non-metallic oxides; pastes containing metallic glass intended for industry; scou-

ring solutions intended for removing deposits on metal; scouring solutions intended for removing metal coatings; tempering compounds intended for metal shaping processes; sand intended for metallurgy; metallic soaps for industrial use; tempering fluids for metalworking; sulfur [non-metallic element]; chemicals for tempering intended for metalworking; carbide alloy metal coatings by thermal spraying; nitrogen; volatile alkali [ammonia] for industrial purposes; ammonia; argon; acetylene; acetone; gas purifying products; protective gas for welding; hydrogen; getters [chemically active substances]; distilled water; concrete-aeration chemicals; chemicals for aerating concrete; foundry binding substances; surface-active chemical agents; water softening products; oxygen; adhesives for wall tiles; glues for use in industry; adhesives for wallpaper; neon; krypton; adhesives for use in industry; ceramic materials in particulate form used as filtering media; xenon; filtering materials [mineral substances]; degreasing products for use in manufacturing processes; naphthalene; corrosive products; fertilizing preparations; toluol; galvanizing baths; solvents for varnishes; benzene derivatives; aluminum silicate; ammonium salts; fluxes for welding; benzol; xylol.

4 – Benzine; fuel gas; combustible briquettes; fuels; lubricating graphite; cutting fluids; kerosene; coke; fuel oil; combustible oils (fuel oil); industrial oils; coal tar oil; motor oils; raw or refined petroleum; coal dust [fuel]; peat [fuel]; coal [fuel]; coal briquettes.

6 – Common metals and their alloys; transportable buildings of metal; building materials made of metal; non-electric cables and wires of metal; building materials of metal; iron for direct reduction and the directly reduction of iron; ores of metal, including crude or processed ores; alloy additives for the production of steel; alloy steel scraps; alloy steel wire [non-electric]; steel alloys; balls of steel; steel in the form of bars; junctions of metal for tubes and pipes including in alloy steel and titanium; bright steel; bars of bright steel; tubes of bright steel; carbon steel; cast steel; gabions of steel wire; common metals and their alloys, including stainless steel; elbows of metal for pipes, including in alloy steel and titanium; cold-finished steel bars; stainless steel; cold-rolled steel strips; coated plates and sheets of steel; galvanized steel plates; galvanized steel sheets; heavy metals; anodized metals; hollow steel bars; steel strips; hot-rolled steel bars; fences of metal; iron or steel scraps; hot-rolled steel tubes; joists of iron or steel; junctions of metal for pipes, including in alloy steel and titanium; modular prefabricated steel frames; plated steels; pipes of metal, including in alloy steel and titanium; steel sections; rerolled steel; metal rods for brazing and welding, including in alloy steel and titanium; rolled steel; roller blinds of steel; steel sheets; sheets of metal, including in alloy steel and titanium; steel forgings; steel fibers; stain-

less steel in the form of sheets; metal brazing for stainless steel; stainless steel in the form of tapes; tubes of stainless steel; unwrought or semi-wrought steel alloys; steel; beams of steel; building materials of steel; steel castings [semi-finished]; steel cylinders for compressed gas; steel bottles for liquid air; steel drums [sold empty]; steel barrels, sold empty; steel buildings; steel for cans; steel frames for building; steel grilles; grinding balls of steel; grinding bars of steel; steel in the form of sheets, rods, bars and billets; steel rods; steel in the form of rolls; steel in the form of sheets; steel in the form of plates; steel in the form of sheets; steel masts; steel tubes; rails of steel; steel poles; reinforcing steel intended for the construction of concrete floors; steel sheet metal for automobile bodies; steel sheet metal for building; steel storage silos; unwrought or semi-wrought steel; steel wires; wire rope; steel in the form of reels; building steels; tubes of steel, including laminated, peeled or milled; unwrought steel; valves of metal other than parts of machines, including in alloy steel and titanium; vinyl coated steel plates; vinyl coated steel sheets; welding steel; zinc-coated steel sheets; iron; tungsten iron; hardware of metal; molybdenum iron; iron pyrites; chrome iron; titanium iron; silicon iron; iron alloys; sponge iron; cast iron; steel balls; pig iron; iron ores; iron wire; iron strip; galvanized steel; unwrought or semi-wrought cast iron; cast iron railway material; cast iron pipes; chromite; ductile pipes of iron; stretchers for iron bands [tension links]; stretchers for iron bands (tension links); iron foundries [semi-finished]; carbon steel alloys; unwrought or semi-wrought iron; coating plates of metal for building; floors of metal; metal profiles; partitions of metal; multi-layered metal panels; wall linings of metal; coatings and linings of metal (building materials); hardware of metal for building; ironwork for windows; metals for cast iron welding; non-electric cables of iron; non-electric wires; pure iron ingots; rails of metal; common metals; metal wires [common metal]; billets of metal; floors of metal; sheets of metal; roofing of metal; railings of metal; pallets of metal; forged metal parts; grilles of metal; sheet metal; tubes of metal; tubes of metal; roofing structures of metal; metal for plating; ores of metal; brazing alloys; rolled metals; ferrous metals; blooms [metallurgy]; drain pipes of metal; metal collection tins; structures of metal; processed ores of metal; alloys of common metals; fittings of metal for compressed air ducts; fittings of metal for building; beams of metal; tin cans of metal; vats of metal; swimming pools of metal [structures]; pulleys of metal, other than for machines; ingots of common metals; bolts of metal; eye bolts; casks of metal; casks of metal; bells; silos of metal; busts of common metal; loading gage rods, of metal, for railway wagons; screws of metal; nuts of metal; nails; tombs of metal; chimney pots of metal; doors of metal; paving blocks of metal; chimney shafts of

metal; metal packaging containers; limonite; jalousies of metal; cornices of metal; flat bolts; crampons of metal; manifolds of metal for pipelines; rivets of metal; pillars of metal for building; framework of metal for building; door frames of metal; wrapping or binding bands of metal; staircases of metal; metal sheets; reinforcing materials, of metal, for concrete; fish plates (rails); metal duckboards; tree protectors of metal; palings of metal; shuttering of metal for concrete; windows of metal; platforms, prefabricated, of metal; iron slabs; transport pallets of metal; window frames of metal; railway points; zinc; tiles of metal; railroad ties of metal; oriented grain steel; non-oriented grain steel; cast iron parts for pipes [parts of machines].

7 – Cutting presses for metalworking; steel sheet separators [machines]; machines and machine tools; motors and engines other than for land vehicles; motors and engines (other than for land vehicles); machine couplings and transmission components (other than for land vehicles); rolling mills; reels (machine parts); bits for mining machines; drills for the mining industry; extractors for mines; bits for mining machines; sharpeners for mining drill apparatus; mineworking machines; grinders [for mining purposes]; grinders for the mining industry; converters for steelworks; steel winches; metalworking machines; machining centers for metal working; metal extrusion presses; bending machines for metalworking; bending machines [for metalworking]; drilling machines for metalworking; pinning machines for [metalworking]; casting machines for molten metals; grinding machines for metalworking; honing machines for metalworking; hot-metal extruding machines; hydraulic presses for metalworking; industrial robots for metalworking; metalworking machine tools; metalworking machines; machines for machining of metals; mechanical presses for metalworking; machines for forming metals; presses for shaping metals; milling and grinding machines intended for the treatment of ceramics and metal; hydraulic oil presses intended metalworking; drilling machines intended for metalworking; shearing machines for metalworking; machines for planing sheet metal; machines for working steel sheets; machines for profiling metal; rolling mills for metal [machines]; robotic mechanisms for shaping metal; robot-operated presses for metalworking; rolling mill cylinders and other cylinders [machine parts]; continuous metal casting machines; machines for shaping, oxygenating, machining, welding, straining and punching metal, sheets and plates.

9 – Apparatus and instruments for measuring, weighing, detecting and recording; operating system programs for computers; software; computer peripheral devices; recording apparatus; furnaces for laboratory experiments; downloadable electronic publications.

11 – Industrial ovens and furnaces (not for food or beverages); ovens and furnaces for metallurgy; gas combination ovens intended for the production of steel; gas ovens with hearths and tanks for the production of steel; sanitary installations of stainless steel; washing sink tops of stainless steel [sanitary equipment]; degassing heating rods of steel; cast-iron components of pipes [parts of sanitary installations]; furnaces for melting metals; furnaces for decontaminating metals; furnaces for melting metal waste; furnaces for removing coatings from metal waste; ovens for recycling metals; furnaces for recycling metal waste; heating apparatus intended for the treatment of metals; casting channels for retaining the impurities of molten metal; filter chambers for liquid metal [components of blast furnaces].

16 – Printed matter; printed publications; printed reports, all these products relating to the production, marketing, advertising and/or distribution and/or education and/or advisory services relating to the production of metal and steel products in connection with common metals and their alloys.

35 – Commercial management services; information relating to business management; commercial information and consultancy services; assistance in the operation or management of industrial or commercial companies; business organization appraisals (commercial analysis); cost price analysis; marketing studies, all these services relating to the production, marketing, advertising and/or distribution of steel and metal products; extraction of data.

36 – Fundraising and sponsorship; financial sponsorship of cultural events; financial sponsorship of sporting activities; financial sponsorship of sporting activities; charitable fundraising services.

37 – Mining extraction; maintenance and cleaning of mining equipment; maintenance and repair of mining equipment; provision of information relating to the rental of mining machines and apparatus; provision of information relating to the repair or maintenance of mining machines and apparatus; repair or maintenance of machines and apparatus intended for mining; repair of mining machinery; rental of mining machines and apparatus; rental of drilling and mining apparatus; rental of self-propelled machines intended for mining; mining of natural resources; construction of steel fabrications; construction of steel structures for buildings; rental of masts; repair of hardware; repair of installations for use in metal production, metal processing and metal working; abrasive cleaning of metal surfaces; repair of machines and apparatus for metalworking; application of paint to metal surfaces to prevent corrosion; maintenance and repair of presses for processing metals; repair or maintenance of machines and tools for metalworking; repair and maintenance of machines and machine tools for treating and processing

metals; provision of information relating to the repair or maintenance of tools and machine tools for metalworking; assembly of metal profiles (for others); advice on construction, including with regard to the selection and use of steels.

39 – Transport by air, rail, sea and road of merchandise, especially steel and metal materials; distribution of merchandise (transport); packaging of merchandise; warehousing and storage of goods; storage of ores, metals and alloys; transport of merchandise by air, sea and land.

40 – Treatment of materials using chemicals, heat and/or pressure; treatment of ores, steel, common metals and alloys thereof; treatment of metals and all mechanical, thermo-mechanical or chemical processing of properties and characteristics of metals, including direct reduction of iron, metal tempering, tin plating, nickel plating, soldering, galvanization, anodic oxidation, rolling, sintering, magnetization, electrolytic galvanization, molding, chromium plating, coating [plating], polishing, casting, milling, shaping, tin-plating, nickel plating, rolling, shielding, cutting, polishing, magnetization, cutting, polishing, plating, drawing, stripping and welding; recycling of metal products; treatment of materials during the manufacturing processing of metal products, such as forging, pressing, milling, deburring, rolling and shaping of metals; vacuum treatment; nitriding [treatment of materials]; treatment of materials for boiler making and sheet metal working; application of finishings to rolls and sheets of stainless steel; thermal treatment and coating of steel; cutting of steel; polishing of stainless steel; brushing of stainless steel; treatment of iron oxide; surface finishing of metal articles; embossing [metal treatment]; metal tempering; forging [metal treatment]; profiling [metal treatment]; stamping [metal treatment]; enameling [metal treatment]; vapor deposition on surfaces of metal [metal treatment]; metal treatment [tempering]; treatment and coating of metal surfaces; treatment of metals; anti-corrosion treatment of metal parts; treatment of metal parts to prevent corrosion using hot-dip galvanizing and coating processes in the form of powder; treatment of slag from metal casting; treatment and processing of ores and ore concentrates.

41 – Teaching; technical and non-technical training; editing and publication of books, magazines, periodicals, instructional manuals or user manuals; organization and conducting of colloquiums, conferences, seminars and congresses; organization of fairs and exhibitions for cultural or educational purposes; entertainment; organization of games and competitions (leisure and culture).

42 – Scientific and technological services; industrial research and analysis services; design and development of software; technical project studies; technical

and scientific advice and information; expertise and engineering in the field of metallurgy and iron metallurgy; expertise and engineering in the field of metallurgy and iron metallurgy; design and development of software, especially for iron and steelworking; mining exploration and mining; geophysical exploration for the mining industry; geophysical exploration for the oil, gas and mining industries; testing of building fittings; research on metals; metallurgical testing; design services in connection with metalworking tools; design of metal presses; development of coatings for non-metallic materials; development of coatings for metals; engineering services in connection with metal shaping systems; engineering services in connection with the handling of metal; analysis in the field of metallurgy; laboratory research services in the field of metallurgy; chemistry services relating to ores.

(260) AM 2019 98623 A
 (800) 1413450
 (151) 2018 04 18
 (891) 2018 04 18
 (731) GDK International Limited
 110 Easter Queenslie Road, Glasgow G33
 4UL, United Kingdom
 (540)



(591) Black, white
 (531) 08.07.10; 26.13.25; 27.03.01; 27.05.24
 (511)
 43 – Services for providing food and drink; food preparation; fast-food restaurants; restaurant, canteen, buffet, food bar, snack bar, salad bar, coffee shop, delicatessen and cafeteria services; grill restaurants; self-service restaurants; take away fast food restaurants; carry-out restaurants; hospitality services [food and drink]; catering services; wine bar services; restaurant services incorporating licensed bar facilities; consultancy services in relation to food and drink preparation; rental of food service equipment.

(260) AM 2019 98624 A
 (800) 1413495
 (151) 2018 05 01
 (891) 2018 05 01
 (731) ARROWHEAD PHARMACEUTICALS,
 INC.
 225 SOUTH LAKE AVE., SUITE 1050,
 PASADENA CA 91101, USA

(540)



(591) Black, white
 (531) 26.13.25; 27.05.01; 27.05.10; 27.05.21
 (526) PHARMACEUTICALS
 (511)
 5 – Pharmaceutical and medicinal preparations to treat intractable diseases in humans.
 42 – Development of pharmaceutical preparations and medicines; pharmaceutical products development; pharmaceutical research and development.

(260) AM 2019 98625 A
 (800) 1413520
 (151) 2016 10 12
 (891) 2016 10 12
 (731) ILKO ILAC SANAYI VE TICARET
 ANONIM SIRKETI
 Veysel Karani Mah. Colakoglu Sok. No:10,
 Kat: 7-8-9, Sancaktepe, Istanbul, Turkey

(540)



(591) Blue and light brown
 (531) 27.05.01; 27.05.01; 27.05.10; 29.01.12
 (511)
 3 – Bleaching and cleaning preparations, detergents other than for use in manufacturing operations and for medical purposes, laundry bleach, fabric softeners for laundry use, stain removers, dishwasher detergents; perfumery; cosmetics, fragrances, deodorants for personal use and animals; soaps; dental care preparations, dentifrices, dental bleaching gels, denture polishes, mouth washes not for medical purposes; abrasive preparations; emery cloth; sandpaper; pumice stone; abrasive pastes; polishing preparations for leather, vinyl, metal and wood, polishes and creams for leather, vinyl, metal and wood, wax for polishing.
 5 – Pharmaceutical and veterinary preparations for medical purposes; chemical preparations for medical and veterinary purposes, chemical reagents for pharmaceutical and veterinary purposes; dietary supplements for pharmaceutical and veterinary purposes; dietary supplements; nutritional supplements; medicinal preparations for slimming purposes; food for babies; herbs and herbal beverages adapted for medicinal purposes; dental preparations and articles, teeth filling material, dental impression material, dental adhesives and material for repairing teeth; sanitary preparations for medical use; sanitary pads; sanitary tampons; plasters; materials for dressings;

diapers, including those made of paper and textiles; preparations for destroying vermin; fungicides, herbicides; deodorants, other than for human beings or for animals; air deodorising preparations; disinfectants; antiseptics; detergents for medical purposes.

10 – Surgical, medical, dental and veterinary apparatus and instruments; furniture especially made for medical purposes, artificial limbs and prostheses; medical orthopaedic articles, corsets for medical purposes, orthopedic shoes, elastic and support bandages; adult sexual aids, condoms; babies' bottles; babies' pacifiers; teats; teethers for babies.

35 – Advertising, marketing and public relations; organization of exhibitions and trade fairs for commercial or advertising purposes; office functions; secretarial services; arranging newspaper subscriptions for others; compilation of statistics; rental of office machines; systemization of information into computer databases; telephone answering for unavailable subscribers; business management, business administration and business consultancy; accounting; commercial consultancy services; personnel recruitment, personnel placement, employment agencies, import-export agencies; temporary personnel placement services; the bringing together, for the benefit of others, of a variety of goods, namely, chemicals used in industry, science, photography, agriculture, horticulture and forestry, manures and soils, unprocessed artificial resins and unprocessed plastics, fire extinguishing compositions, adhesives not for medical, household and stationery purposes, bleaching and cleaning preparations, detergents other than for use in manufacturing operations and for medical purposes, laundry bleach, fabric softeners for laundry use, stain removers, dishwasher detergents, perfumery, cosmetics, fragrances, deodorants for personal use and animals, soaps, dental care preparations, dentifrices, denture polishes, tooth whitening preparations, mouth washes, not for medical purposes, abrasive preparations, emery cloth, sandpaper, pumice stone, abrasive pastes, polishing preparations for leather, vinyl, metal and wood, polishes and creams for leather, vinyl, metal and wood, wax for polishing, pharmaceutical and veterinary preparations for medical purposes, chemical preparations for medical and veterinary purposes, chemical reagents for pharmaceutical and veterinary purposes, dietary supplements for pharmaceutical and veterinary purposes, dietary supplements, nutritional supplements, medical preparations for slimming purposes, food for babies, herbs and herbal beverages adapted for medicinal purposes, dental preparations and articles, teeth filling material, dental impression material, dental adhesives and material for repairing teeth, sanitary preparations for medical use, sanitary pads, sanitary tampons, plasters, materials for dressings, diapers, including those made of paper and textiles, preparations for destroying vermin, fungi-

cides, herbicides, deodorants, other than for human beings or for animals, air deodorising preparations, disinfectants, antiseptics, detergents for medical purposes, surgical, medical, dental and veterinary apparatus and instruments, furniture especially made for medical purposes, artificial limbs and prostheses, medical orthopaedic articles, corsets for medical purposes, orthopaedic shoes, elastic bandages and supportive bandages, surgical gowns and surgical sterile sheets, adult sexual aids, condoms, babies' bottles, babies' pacifiers, teats, teethers for babies, enabling customers to conveniently view and purchase those goods, such services may be provided by retail stores, wholesale outlets, by means of electronic media or through mail order catalogues.

44 – Medical services; beauty care services; medical advisory relating to personal health.

(260) AM 2019 98628 A

(800) 1413571

(151) 2018 03 19

(891) 2018 03 19

(731) AB BUSINESS LTD

Suite 1, 5 Percy Street, Fitzrovia, London
W1T 1DG, United Kingdom

(540)



(591) Black, white

(531) 26.04.22; 27.05.01

(511)

18 – Luggage tags; valises; trunks [luggage]; carried skins; business card cases; boxes of vulcanised fibre; key cases; vanity cases, not fitted; purses; chain mesh purses; shopping bags; wheeled shopping bags; travelling trunks; travelling bags; labels of leather; chamois leather, other than for cleaning purposes / skins of chamois, other than for cleaning purposes; fastenings for saddles; handbag frames; frames for umbrellas or parasols; pocket wallets; umbrella rings; valves of leather; boxes of leather or leatherboard; hat boxes of leather; butts [parts of hides]; kid; travelling sets [leatherware]; umbrellas; parasols; leather straps; shoulder belts [straps]; beach bags; briefcases; grips for holding shopping bags; suitcase handles; backpacks; bags for sports; bags [envelopes, pouches] of leather, for packaging; garment bags for travel; handbags; bags for campers; bags; canes; umbrella sticks; card cases; wallets; suitcases; suitcases with wheels; umbrella covers; school bags; imitation leather; leather, unworked or semi-worked; leatherboard; animal skins / pelts; cattle skins; leather laces.

25 – Bandanas; berets; underclothing; ankle boots; brassieres; camisoles; felted boots; bath slippers; fo-

otwear; veils; leggings, leg warmers; spats; gymnastic shoes; ready-made clothing; corselets; fittings of metal for footwear; underwear; detachable collars; galoshes; hats; slippers; tights; lingerie; neckties; sleep masks; heel pieces for footwear; ear muffs; headbands; headgear for wear; half-boots; waterproof clothing; tips for footwear; hosiery; stockings; paper clothing; paper hats; heels; garters; soles for footwear; suspenders; pajamas; bathing trunks; beach shoes; beach clothes; ponchos; belts; non-slipping devices for footwear; heel pieces for stockings; welts for footwear; gloves; sandals; bath sandals; sports shoes; knitwear; boxer shorts; shoes; skull caps; inner soles; tee-shirts; bath robes; boot uppers; pocket squares; scarves; top hats; boots; lace boots; shawls; socks.

35 – Administrative processing of purchase orders; cost price analysis; negotiation of business contracts for others; market studies; invoicing; demonstration of goods; economic forecasting; providing business information via a web site; marketing; marketing research; price comparison services; procurement services for others; import-export agency services; sponsorship search; search engine optimization for sales; negotiation and conclusion of commercial transactions for third parties; bringing together, for the benefit of other goods in classes 18 and 25, enabling customers to conveniently view and purchase those goods; such services may be provided by retail stores, wholesale outlets, through vending machines, mail order catalogues or by means of electronic media, for example, through web sites.

(260) AM 2019 98629 A

(800) 1413592

(151) 2018 04 19

(891) 2018 04 19

(731) RRI Financial, Inc.

605 South Front Street, Columbus OH 43215,
USA

(540)

THE RED COLLECTION

(591) Black, white

(526) COLLECTION

(511)

35 – Franchising, namely, offering business management assistance in the establishment and/or operation of hotels and motels.

43 – Hotel and motel services; reservation of temporary accommodation; providing information in the field of temporary accommodations for travelers.

(260) AM 2019 98630 A

(800) 1413593

(151) 2018 02 15

(891) 2018 02 15

(731) LASCARAY, S.A.

Portal de Arriaga, No.78, E-01013 Vitoria-Gasteiz (Alava), Spain

(540)



(591) Dark blue, light blue and white

(531) 01.15.15; 24.17.09; 24.17.25; 27.05.02;
27.05.09; 29.01.12

(511)

3 – Bath creams, gels and soaps; shaving foam; shampoos; perfumery products; essential oils; cosmetics; hair lotions; deodorants for personal use; tissues impregnated with cosmetic lotions; baby wipes; intimate tissues; after-shave balms; moistened cleaning wipes for hygienic and cosmetic use; pre-moistened cosmetic wipes; wipes impregnated with a skin cleanser; wipes impregnated with make-up removing preparations; feminine hygiene tissues; depilatory foam; hand creams; moisturizing body cream; depilatory bands; dentifrices.

21 – Toothbrushes; dental floss; bath sponges; hair brushes and combs; shaving brushes.

(260) AM 2019 98631 A

(800) 1413599

(151) 2018 03 27

(891) 2018 03 27

(731) GETCONTACT LIMITED LIABILITY
PARTNERSHIP

5th Floor, 86 Jermyn Street, London SW1Y
6AW, United Kingdom

(540)



getcontact

(591) Blue

(531) 16.01.11; 26.13.25; 27.05.01; 29.01.04;
29.01.12

(511)

9 – Computer software, namely, computer programs (downloadable software); computer software applications, downloadable; computer software development tools; downloadable mobile applications for use telephone services.

38 – Radio and television broadcasting services; telecommunication services; providing access to the

Internet; news agencies; telecommunication services; data communication services; transmission and dissemination of data base information through telecommunication networks; granting access to databases; transmission of messages; transmission of electronic mail; telephone services; granting access to the global network for information transfer and dissemination; electronic transmission of messages, data and documents; transmission of data information via the telecommunication network; audiovisual communication services; audio-visual transmission services; audio-visual data transmission.

(260) AM 2019 98632 A

(800) 1413737

(151) 2018 06 15

(891) 2018 06 15

(731) Salk Institute for Biological Studies
10010 N. Torrey Pines Road, La Jolla CA
92037, USA

(540)

IDEAL PLANTS

(591) Black, white

(511)

42 – Scientific research and development.

(260) AM 2019 98633 A

(800) 1413743

(151) 2018 05 22

(891) 2018 05 22

(731) XIAMEN GOLDENHOME CO., LTD.
No.190 Jihe Rd, Tongan Industrial District,
Xiamen, China

(540)



(591) Black, white

(531) 26.01.03; 26.01.18; 26.01.21; 27.05.10

(511)

20 – Sideboards; sofas; furniture fittings, not of metal; tables; doors for furniture; furniture of metal; plate racks; indoor window shades [furniture]; furniture; chests of drawers; showcases [furniture]; bookcases; wardrobes.

(260) AM 2019 98700 A

(800) 1414222

(151) 2018 02 07

(891) 2018 02 07

(731) INTERNATIONAL ELECTROTECHNICAL
COMMISSION

Rue de Varembe 3, CH-1202 Genève,
Switzerland

(540)

INTERNATIONAL ELECTROTECHNICAL COMMISSION

(591) Black, white

(511)

9 – Publications on optical disks; publications on digital recording carriers; downloadable electronic publications; downloadable computer software applications; recorded computer programs.

16 – Printed publications; magazines [periodicals]; periodicals; newsletters; manuals [handbooks]; newspapers; pamphlets; prospectuses.

42 – Technical writing; development and technical writing on international standards, specifications and information publications for electric and electronic technologies, renewable energy and related technologies; evaluation of the technical competence of personnel from repair and revision service providers for certification in the field of electric and electronic technologies, renewable energy and related technologies; evaluation and auditing of technical procedures used by repair and revisions service providers for certification in the field of electric and electronic technologies, renewable energy and related technologies; evaluation and auditing in the field of electric and electronic technologies, renewable energy and related technologies, repair and revision operations for quality assurance; evaluation and auditing in the field of electric and electronic technologies, renewable energy and related technologies, manufacturing operations for quality assurance; testing, analysis and evaluation for the certification in the field of electric and electronic technologies, renewable energy and related technologies, equipment, products and services of others; monitoring of quality control systems for repair service providers, of repair and revision service providers, and of manufacturers; quality control of equipment, products and services in the field of electric and electronic technologies, renewable energy and related technologies; certification of conformity, certification of skills, and services in connection with certification of compliance with norms, standards and other national and international regulatory documents in the field of electric and electronic technologies, renewable energy and related technologies, products, equipment, repair and revision services and of personnel.

(260) AM 2019 98705 A
 (800) 1414390
 (151) 2017 11 28
 (891) 2017 11 28
 (731) LANEБ PARIS S.A.
 Francesc Juanolà 36, baixos, E-08341
 Manresa, Spain



(591) Golden
 (531) 27.05.01; 29.01.12
 (511)
 3 – Bleaching preparations and other substances for laundry use; cleaning, polishing, degreasing and abrasive preparations; soaps; perfumery products, essential oils, cosmetics, hair lotions; dentifrices.
 35 – Wholesale and retail sale services by means of commercial establishments and via global computer networks for perfumery products and cosmetics.

(260) AM 2019 98707 A
 (800) 1414433
 (151) 2018 04 27
 (891) 2018 04 27
 (731) AGF88 HOLDING
 Via del Palù, 7/D, I-35018 San Martino di
 Lupari (PD), Italy



(591) Black, white
 (531) 26.11.01; 26.11.08; 27.05.10; 27.05.11
 (511)
 3 – Cosmetics, soaps, perfumery, essential oils, hair lotions, dyes (cosmetic -), hair dyes, shampoo, gel, nail varnish and hair lacquers, hair creams, oils for hair conditioning, hair dyes, hair spray, hair dyes, hair balm, bleaching preparations for the hair, preparations for dyeing, decolouring and bleaching the hair; anti-dandruff preparations, hair creams and powders, preparations to prevent hair loss, dentifrices.

(260) AM 2019 98708 A
 (800) 1414444
 (151) 2018 04 06
 (891) 2018 04 06
 (731) Obshchestvo s ogranichennoy
 otvetstvennostyu «Upravljajushhaja kompanija
 "MAJESTRO"
 Bol'shoj Putinkovskij pereulok, dom 5,
 RU-127006 Moskva, Russian Federation

(540)



(591) White and green
 (531) 25.01.13; 26.03.23; 29.01.12
 (511)
 16 – Posters; advertisement boards of paper or cardboard; albums; scrapbooks; pictures; prints [engravings]; aquarelles; watercolors [paintings]; watercolours [paintings]; paintings [pictures], framed or unframed; newspapers; periodicals; atlases; loose-leaf binders; tickets; printing blocks; drawing pads; pads [stationery]; pamphlets; writing or drawing books; note books; cards; charts; teaching materials [except apparatus]; index cards [stationery]; catalogues; song books; folders for papers; jackets for papers; chromolithographs [chromos]; chromos; conical paper bags; transfers [decalcomanias]; decalcomanias; graphic prints; envelopes [stationery]; etchings; shields [paper seals]; photographs [printed]; indexes; forms, printed; graphic reproductions; graphic representations; postcards; printed publications; manuals [handbooks]; handbooks [manuals]; paperweights; lithographs; booklets; papier mâché; oleographs; stationery; sewing patterns; photo-engravings; portraits; prospectuses; printers' galleys; magazines [periodicals]; bookmarkers; greeting cards; postage stamps; transparencies [stationery]; almanacs; calendars; flags of paper; paper shredders for office use; labels of paper or cardboard; signboards of paper or cardboard; comic books; musical greeting cards; newsletters.
 36 – Instalment loans; actuarial services; brokerage; credit bureau services; debt collection agency services; real estate appraisal; charitable fund raising; capital investment; surety services; issuance of travelers' checks; issuance of travellers' cheques; clearing, financial; clearing-houses, financial; safe deposit services; organization of collections; loans [financing]; fiscal valuation; financial evaluation [insurance, banking, real estate]; factoring; financial management; pawnbrokerage; mortgage banking; lease-purchase financing; hire-purchase financing; financial analysis; antique appraisal; art appraisal; financial consultancy; processing of credit card payments; processing of debit card payments; electronic funds transfer; financial information; jewellery [jewelry (Am.)] appraisal; jewellery appraisal; jewelry appraisal; numismatic appraisal; stamp appraisal; issuance of tokens of value; deposits of valuables; stock exchange quotations; issuance of credit cards; retire-

ment payment services; financial sponsorship; business liquidation services, financial; repair costs evaluation [financial appraisal]; financial activity, including services on acceptance of rates, services on payment of rewards, services of bookmaker offices.

41 – Amusement park services; entertainment services; rental of cinematographic apparatus; entertainer services; movie studio services; organization of competitions [education or entertainment]; rental of show scenery; providing recreation facilities; radio entertainment; publication of texts, other than publicity texts; teaching; educational services; instruction services; rental of sound recordings; rental of motion pictures; film production, other than advertising films; lending library services; publication of books; rental of radio and television sets; production of radio and television programmes; theatre productions; production of shows; television entertainment; rental of stage scenery; providing sports facilities; modelling for artists; providing casino facilities [gambling]; club services [entertainment or education]; entertainment information; organization of exhibitions for cultural or educational purposes; gambling services; health club services [health and fitness training]; holiday camp services [entertainment]; presentation of live performances; cinema presentations; movie theatre presentations; organization of sports competitions; party planning [entertainment]; providing museum facilities [presentation, exhibitions]; recording studio services; recreation information; rental of skin diving equipment; rental of sports equipment, except vehicles; rental of stadium facilities; rental of video cassette recorders; rental of videotapes; sport camp services; timing of sports events; arranging and conducting of workshops [training]; arranging of beauty contests; booking of seats for shows; dubbing; organization of lotteries; organization of balls; organization of shows [impresario services]; providing amusement arcade services; rental of audio equipment; rental of lighting apparatus for theatrical sets or television studios; rental of video cameras; rental of camcorders; scriptwriting, other than for advertising purposes; videotape editing; on-line publication of electronic books and journals; electronic desktop publishing; subtitling; game services provided on-line from a computer network; providing karaoke equipment; music composition services; nightclub services [entertainment]; providing on-line electronic publications, not downloadable; photographic reporting; photography; news reporters services; microfilming; ticket agency services [entertainment]; arranging and conducting of concerts; layout services, other than for advertising purposes.

43 – Accommodation bureau services [hotels, boarding houses]; food and drink catering; retirement home services; café services; cafeteria services; provi-

ding campground facilities; canteen services; rental of temporary accommodation; boarding house services; tourist home services; hotel services; restaurant services; boarding house bookings; hotel reservations; self-service restaurant services; snack-bar services; boarding for animals; bar services; holiday camp services [lodging]; rental of transportable buildings; temporary accommodation reservations; motel services; rental of chairs, tables, table linen, glassware; rental of meeting rooms; rental of tents; rental of lighting apparatus.

(260) AM 2019 98711 A

(800) 1414475

(151) 2018 04 23

(891) 2018 04 23

(731) GDK International Limited

110 Easter Queenslie Road, Glasgow G33
4UL, United Kingdom

(540)



(591) Black, white

(531) 08.07.10; 26.04.02; 26.04.05; 26.04.16;
26.04.18; 26.04.24; 27.05.22

(511)

43 – Services for providing food and drink; food preparation; fast-food restaurants; restaurant services; hospitality service [food and drink]; food cooking services; catering of food and drink; offsite services for providing food and drink; catering services; delicatessens [restaurants]; grill restaurants; self-service restaurants; carry-out restaurants; snack-bars; salad bars; wine bars; wine bar services; restaurant services incorporating licensed bar facilities; provision of information relating to restaurants and bars; consultancy services in relation to food and drink preparation; rental of food service equipment; temporary accommodation.

(260) AM 2019 98715 A

(800) 1414576

(151) 2018 05 24

(891) 2018 05 24

(731) NOVARTIS AG

CH-4002 Basel, Switzerland

(540)

FINESSE REFLEX

(591) Black, white

(511)
10 – Surgical apparatus and instruments for ophthalmic surgery.

(260) AM 2019 98717 A

(800) 1414614

(151) 2018 04 18

(891) 2018 04 18

(731) CALPEDA SPA

Via Roggia di Mezzo, 39, I-36050 Montorso
Vicentino (VI), Italy

(540)

CALPEDA

(591) Black, white

(511)

7 – Pumps, centrifugal pumps, multistage pumps, self-priming pumps, self-priming centrifugal pumps, submersible pumps, self-priming pumps for swimming pools, speed governors for machines, circulating water pumps, pressure switches as parts of machines, water pumps for spa baths, submersible vertical pumps, submersible drain pumps, water lifting systems, submersible electric pumps, gear pumps, axial flow pumps, submersible electric motors [other than for vehicles], filters for self-priming pumps, pumping systems for fire fighting apparatus.

9 – Switchboards, pump switches, electronic regulators for pumps.

11 – Circulators, linear air diffusers, regulating and safety accessories for water apparatus, waste water purification installations, water supply systems, water pressure systems.

(260) AM 2019 98719 A

(800) 1414659

(151) 2017 10 06

(891) 2017 10 06

(731) APPLE INC.

1 Infinite Loop, Cupertino CA 95014, USA

(540)



(591) The color (s) purple, white and grey is/are claimed as a feature of the mark.

(531) 02.01.23; 02.03.23; 04.05.05; 16.01.01;
26.01.04; 26.01.05; 26.04.04; 29.01.13

(511)

41 – Entertainment services in the nature of providing ongoing podcasts in the fields of entertainment, music, news, current events, public affairs, politics, government, sports, fitness, recreation, health, medicine, business, finance, history, arts, culture, society,

education, science, technology, children, families, religion, spirituality, games, hobbies, fiction, and topics of general interest.

42 – Hosting a website for the uploading, storing, sharing, viewing and posting of podcasts.

(260) AM 2019 98720 A

(800) 1414692

(151) 2018 03 16

(891) 2018 03 16

(731) PEPSICO, INC.

(a North Carolina corporation)

700 Anderson Hill Road, Purchase, New York
10577, USA

(540)



(591) Yellow, white, orange and red

(531) 25.01.06; 26.15.01; 27.05.03; 29.01.14

(511)

29 – Meat, fish, poultry and game; meat extracts; preserved, dried and cooked fruits and vegetables; snack foods consisting primarily of potatoes, nuts, fruits or vegetables or combinations thereof including potato chips, taro chips; jellies, jams; eggs, milk and milk products; edible oils and fats.

30 – Coffee, tea, cocoa, sugar, rice, tapioca, sago, artificial coffee; flour and preparations made from cereals, ready to eat snack foods consisting of grains, including corn chips, tortilla chips, rice chips, crackers, pretzels and puffed and extruded snacks; popcorn, candy coated popcorn and peanuts; snack foods based on crushed grains; bread, pastry and confectionery; ice cream; honey, treacle; yeast, baking-powder; salt, mustard; vinegar; sauces [condiments]; spices; ice.

(260) AM 2019 98721 A

(800) 1414706

(151) 2018 05 10

(891) 2018 05 10

(731) REHA YAVUZER

Harbiye Mah. Tesvikiye Cad., Varol Apt.

No.7 K.3 D.4, Nişantaşı Sisli, Istanbul, Turkey

(540)

Beauty Omelette

(591) Black, white

(511)

3 – Bleaching and cleaning preparations, detergents other than for use in manufacturing operations and for medical purposes, laundry bleach, fabric softeners for laundry use, stain removers, dishwasher detergents, perfumery, cosmetics, fragrances, deodorants for personal use and animals, soaps, dental care preparations, dentifrices, denture polishes, tooth whitening preparations, mouth washes, not for medical purposes, abrasive preparations, emery cloth, sandpaper, pumice stone, abrasive pastes, polishing preparations for leather, vinyl, metal and wood, polishes and creams for leather, vinyl, metal and wood, wax for polishing.

25 – Clothing, including underwear and outerclotting, other than special purpose protective clothing; socks, mufflers (clothing), shawls, bandanas, scarves, belts (clothing); footwear, shoes, slippers, sandals; headgear, hats, caps with visors, berets, caps (headwear), skull caps.

35 – The bringing together, for the benefit of others, of a variety of goods, namely, bleaching and cleaning preparations, detergents other than for use in manufacturing operations and for medical purposes, laundry bleach, fabric softeners for laundry use, stain removers, dishwasher detergents, perfumery, cosmetics, fragrances, deodorants for personal use and animals, soaps, dental care preparations, dentifrices, denture polishes, tooth whitening preparations, mouth washes, not for medical purposes, abrasive preparations, emery cloth, sandpaper, pumice stone, abrasive pastes, polishing preparations for leather, vinyl, metal and wood, polishes and creams for leather, vinyl, metal and wood, wax for polishing enabling customers to conveniently view and purchase those goods, such services may be provided by retail stores, wholesale outlets, by means of electronic media or through mail order catalogues.

41 – Education and training, arranging and conducting of conferences, congresses and seminars, sporting and cultural activities; entertainment; ticket reservation and booking services for entertainment, sporting and cultural events, including ticket reservation and booking services for theatres, cinemas, museums and concerts, publication and editing of printed matter, including magazines, books, newspapers, other than publicity texts; electronic publication services, production of movie films, radio and television programmes, news reporters services; photographic reporting services, photography, translation.

(260) AM 2019 98722 A

(800) 1414707

(151) 2018 06 08

(891) 2018 06 08

(731) ROCHE DIAGNOSTICS GMBH

Sandhofer Str. 116, 68305 Mannheim,
Germany

(540)

DANSR

(591) Black, white

(511)

1 – Chemical, biological and biochemical preparations for scientific and research purposes; in vitro diagnostic reagents for scientific use; chemical reagents, preparations and test kits for laboratory analysis of nucleic acids for scientific purposes; chemical reagents, preparations and test kits for determining genetic variations for research use.

5 – Chemical, biological and biochemical preparations for medical purposes; diagnostic reagents for medical purposes; chemical reagents for analyzing and testing body fluids to determine chromosomal or genetic abnormalities for medical purposes; test kits consisting primarily of reagents for nucleic acid detection and analysis for medical purposes; biological preparations for detecting genetic predispositions for medical purposes.

44 – Medical services for genetic analysis; nucleic acid based testing for medical purposes; medical services in the field of nucleic acid analysis.

(260) AM 2019 98724 A

(800) 1414746

(151) 2018 05 04

(891) 2018 05 04

(731) HANOVER VENTURES MARKETPLACE,
LLC

93 Pearl Street, 3rd Floor, New York NY
10004, USA

(540)



(591) Black, white

(531) 26.01.01; 26.01.04; 26.01.18; 26.01.24;
27.05.09; 27.05.10; 27.05.21; 27.05.24;
27.07.24

(526) EST. 2015

(511)

30 – Coffee; coffee based beverages; bakery desserts; bakery goods; baking spices; biscotti; biscuits; cakes; chocolate mousse; cookies; crepes; croissants; cumin powder; curry; dried chives; eclairs; edible

spices; edible turmeric; espresso drinks; food seasonings; ground coffee beans; hot pepper powder; ice cream; ice cream desserts; muffins; natural spices; nutmeg; nutmegs; oatmeal; organic spices; pastry; pepper spice; powdered garlic; roasted coffee beans; sandwiches; scones; sea salt for cooking; seasonings; sponge cakes.

(260) AM 2019 98725 A

(800) 1414751

(151) 2018 03 29

(891) 2018 03 29

(731) Tovarystvo z obmezheniou vidpovidalnistiu "TALAMUS LTD"
vul. Malynovskogo, 16 A, Odesa 65017,
Ukraine

(540)

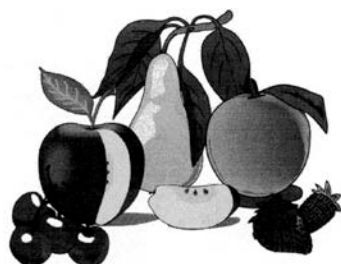

(591) Black, white

(531) 05.07.08; 05.07.13; 05.07.14; 05.07.15;
05.07.16; 05.07.22; 05.07.24

(511)

6 – Casks of metal; packaging containers of metal; tinplates; sealing caps of metal, jerrycans of metal; bottle caps of metal; preserving boxes of metal; containers of metal [storage, transport]; boxes of common metal; closures of metal for containers; bottle closures of metal; metal caps for glass jars; tinplate packings; chests of metal; foils of metal for wrapping and packaging.

(260) AM 2019 98726 A

(800) 1414865

(151) 2018 04 06

(891) 2018 04 06

(731) KANSAI PAINT CO., LTD.
33-1, Kanzaki-cho, Amagasaki-shi, Hyogo
661-8555, Japan

(540)

EPOTECT

(591) Black, white

(511)

2 – Paints; varnishes; lacquers; paint thinners.

(260) AM 2019 98728 A

(800) 1414907

(151) 2018 05 23

(891) 2018 05 23

(731) KACCINO S.R.L.

Via Nazionale, 69, I-40065 Pianoro (BO),
Italy



(591) Black, white

(531) 26.04.04; 26.04.18; 26.04.24; 27.05.24

(511)

30 – Coffee, tea, herb tea.

(260) AM 2019 98729 A

(800) 1414925

(151) 2018 03 19

(891) 2018 03 19

(731) Autonomous nonprofit organization
"TV-Novosti"

Borovaya street, 3, korp. 1, RU-111020
Moscow, Russian Federation

(540)

ICYMI

(591) Black, white

(511)

38 – News agency services; television broadcasting; cable television broadcasting; electronic bulletin board services [telecommunications services]; information about telecommunication; providing access to databases; providing telecommunications connections to a global computer network; message sending; computer aided transmission of messages and images; transmission of telegrams; rental of message sending apparatus; rental of modems; rental of telecommunication equipment; rental of telephones; rental of facsimile apparatus; radio broadcasting; communications by fiber optic networks; communications by cellular phones; communications by computer terminals; satellite transmission; communications by telegrams; communications by telephone; facsimile transmission; telex services; voice mail services; telegraph services; telephone services; telecommunications routing and junction services; providing Internet chatrooms; providing user access to the Internet [service providers]; providing telecommunication channels for teleshopping services; transmission of electronic mail; rental of access time to global computer networks; teleconferencing services.

41 – Modelling for artists; academies [education]; videotaping; physical education; discotheque services; animal training; dubbing; gambling services; publication of books; education information; recreation information; entertainment information; movie

studio services; microfilming; videotape editing; production of radio and television programs; religious education; gymnastic instruction; correspondence courses; practical training [demonstration]; organization of balls; arranging and conducting of colloquiums; arranging and conducting of congresses; arranging and conducting of conferences; arranging and conducting of concerts; arranging and conducting of workshops [training]; arranging and conducting of seminars; arranging and conducting of symposiums; arranging of beauty contests; organization of lotteries; organization of shows [impresario services]; organization of sports competitions; vocational guidance [education or training advice]; amusement park services; sign language interpretation; television entertainment; mobile library services; providing golf facilities; providing amusement arcade services; cinema presentations; presentation of live performances; theatre productions; educational examination; production of motion pictures; rental of audio equipment; rental of video cameras; rental of video cassette recorders; rental of videotapes; rental of show scenery; rental of motion pictures; rental of lighting apparatus for theatrical sets or television studios; rental of radio and television sets; electronic desktop publishing; on-line publication of electronic books and journals; radio entertainment; entertainer services; entertainment services; writing of texts; news reporters services; party planning [entertainment]; music composition services; subtitling; calligraphy services; teaching; orchestra services; translation; recording studio services; photography; photographic reporting; boarding school education; production of shows; booking of seats for shows; sport camp services; providing museum facilities [presentation, exhibitions]; scriptwriting, other than for advertising purposes; ticket agency services [entertainment]; publication of texts, other than publicity texts; rental of stadium facilities; rental of cinematographic apparatus; rental of sound recordings; holiday camp services [entertainment]; organization of competitions [education or entertainment]; providing recreation facilities; organization of exhibitions for cultural or educational purposes; providing on-line electronic publications, not downloadable; game services provided online from a computer network; presentation of variety shows; layout services, other than for advertising purposes; nightclub services [entertainment]; entertainment club services; health club services [health and fitness training]; nursery schools; providing television programs, not downloadable, via video-on-demand services; providing films, not downloadable, via video-on-demand services.

(260) AM 2019 98730 A
(800) 1414927
(151) 2018 05 03

(891) 2018 05 03
(731) APPLE INC.
One Apple Park Way, Cupertino CA 95014,
USA

(540)



(591) Blue, white.
(531) 26.01.03; 26.01.18; 27.05.21; 29.01.12

(511)

42 – Design and development of computer hardware and software for video and music recognition; electronic data storage; providing computer hardware or software information online; computer software services, namely technical support services for video and music recognition software; non-downloadable software for sound, video, and music recognition; non-downloadable software enabling discovery, interaction with, and sharing of audio, video, printed, multimedia or augmented reality content.

45 – Online social networking services.

(260) AM 2019 98731 A
(800) 1414945
(151) 2018 06 26
(891) 2018 06 26
(731) ROYAL CARIBBEAN CRUISES LTD.
1050 Caribbean Way, Miami FL 33132, USA
(540)

COME SEEK

(591) Black, white
(511)

39 – Cruise ship services; arranging of cruises; transportation of passengers by cruise ship.

(260) AM 2019 98732 A
(800) 1414950
(151) 2018 03 12
(891) 2018 03 12
(731) INVERSIONES ARTEMISA, S.L.
Valencia, 229, 1º, 2ª, E-08007 Barcelona,
Spain

(540)



(591) Black, white
(531) 05.05.20; 26.01.01; 26.01.05; 26.01.15;
27.05.10

(511)

3 – Non-medicinal toiletry preparations and cosmetic products; non-medicinal dentifrices; essential oils for manufacture of perfumed products; laundry bleach products; laundry preparations; degreasing substances; polishing preparations; abrasives; cleaning products; antiperspirants [toiletries]; bath salts other than for medical use; cotton wool for cosmetic use; false eyelashes; false nails; paint-stripping products; shampoos; cotton sticks for cosmetic use; non-medicinal toiletries.

8 – Electric manicure instrument cases; manicure sets; cases for manicure instruments; manicure instruments; nail buffers for use in manicure; manicure and pedicure utensils; hairdressing utensils; nail scissors; cuticle scissors; scissors for hairdressing; nail clippers; nail clippers, electric or non-electric; clippers for nails; nail nippers; nail files; nail files [electric]; nail files, non-electric; safety razors.

21 – Combs; comb cases; electric combs; sponges; body sponges; sponges for personal hygiene; bath sponges; abrasive sponges for scrubbing the skin; facial sponges for applying make-up; sponges for applying body powders; toiletry sponges; sponge holders [sponge bags]; brushes; mascara brushes for eyelashes; nail brushes; electric brushes, except parts of machines; skin cleaning brushes; brushes for personal hygiene; eyebrow brushes; eyelash brushes; make-up brushes, brushes and articles for brush-making; shaving brushes; shaving brush stands; holders for make-up brushes; vanity cases; toilet utensils.

35 – Advertising agency services; commercial business management; commercial administration; office functions; wholesale and retail services in stores and via global computer networks for perfumery products and accessories, cosmetics and toiletries, manicure, pedicure and hairdressing utensils and accessories and cleaning products, as well as information and advisory services relating to the sale of these goods; import and export services.

(260) AM 2019 98734 A

(800) 1414989

(151) 2018 02 26

(891) 2018 02 26

(731) ECEM OTOMOTİV KAUÇUK
MAKİNA VE YEDEK PARÇA SANAYİ
TİCARET LİMİTED ŞİRKETİ
Ankara Asfaltı No.317, Bornova, TR-35050
İzmir, Turkey

(540)



(591) Black, white

(531) 26.02.01; 26.02.05; 27.05.09; 27.05.21

(511)

9 – Measurement apparatus and equipment including those for scientific, nautical, topographic, meteorologic, industrial and laboratory purposes, thermometers, not for medical purposes, barometers, ammeters, voltmeters, hygrometers, testing apparatus not for medical purposes, telescopes, periscopes, directional compasses, speed indicators, laboratory apparatus, microscopes, magnifying glasses, stills, binoculars, ovens and furnaces for laboratory experiments, apparatus for recording, transmission or reproduction of sound or images, cameras, photographic cameras, television apparatus, video recorders, CD and DVD players and recorders, MP3 players, computers, desktop computers, tablet computers, wearable technological devices (smart watches, wristbands, head-mounted devices) microphones, loudspeakers, earphones, telecommunications apparatus, apparatus for the reproduction of sound or images, computer peripheral devices, cell phones, covers for cell phones, telephone apparatus, computer printers, scanners [data processing equipment, photocopiers, magnetic and optic data carriers and computer software and programmes recorded thereto, downloadable and recordable electronic publications, encoded magnetic and optic cards, movies, tv series and video music clips recorded on magnetic, optical and electronic media, antennas, satellite antennas, amplifiers for antennas, parts of the aforementioned goods, ticket dispensers, automatic teller machines (ATM), electronic components used in the electronic parts of machines and apparatus, semiconductors, electronic circuits, integrated circuits, chips [integrated circuits], diodes, transistors [electronic], magnetic heads for electronic apparatus, electronic locks, photocells, remote control apparatus for opening and closing doors, optical sensors, counters and quantity indicators for measuring the quantity of consumption, automatic time switches, clothing for protection against accidents, irradiation and fire, safety vests and life-saving apparatus and equipment, eyeglasses, sunglasses, optical lenses and cases, containers, parts and components thereof, apparatus and instruments for conducting, transforming, accumulating or controlling electricity, electric plugs, junction boxes [electricity], electric switches, circuit breakers, fuses, lighting ballasts, battery starter cables, electrical circuit boards, electric resistances, electric sockets, transformers [electricity], electrical adapters, battery chargers, electric door bells, electric and electronic cables, batteries, electric accumulators, solar panels for production of electricity, alarms and anti-theft alarms, other than for vehicles, electric bells, signalling apparatus and instruments, luminous or mechanical signs for traffic use, fire extinguishing apparatus, fire engines, fire hose and fire hose nozzles, radar apparatus, sonars,

night vision apparatus and instruments, decorative magnets, metronomes.

12 – Motor land vehicles, motorcycles, mopeds, engines and motors for land vehicles, clutches for land vehicles, transmissions, transmission belts and transmission chains for land vehicles, gearing for land vehicles, brakes, brake discs and brake linings for land vehicles, vehicle chassis, automobile bonnets, vehicle suspension springs, shock absorbers for automobiles, gearboxes for land vehicles, steering wheels for vehicles, rims for vehicle wheels, bicycles and their bodies; handlebars and mudguards for bicycles, vehicle bodies, tipping bodies for trucks, trailers for tractors, frigorific bodies for land vehicles, trailer hitches for vehicles, vehicle seats, head-rests for vehicle seats, safety seats for children, for vehicles, seat covers for vehicles, vehicle covers (shaped), sunblinds adapted for vehicles, direction signals and arms for direction signals for vehicles, windscreen wipers and wiper arms for vehicles, inner and outer tires for vehicle wheels, tubeless tires, tire-fixing sets comprised of tire patches and tire valves for vehicles, windows for vehicles, safety windows for vehicles, rearview mirrors and wing mirrors for vehicles, anti-skid chains for vehicles, luggage carriers for vehicles, bicycle and ski carriers for cars, saddles for bicycles or motorcycles, air pumps for vehicles, for inflating tires, anti-theft alarms for vehicles, horns for vehicles, safety belts for vehicle seats, air bags (safety devices for automobiles), baby carriages, wheelchairs, pushchairs, wheelbarrows, shopping carts, single or multi-wheeled wheelbarrows, shopping trolleys, grocery carts, handling carts, rail vehicles, locomotives, trains, trams; wagons, cable cars, chairlifts, vehicles for locomotion by water and their parts, other than their motors and engines, vehicles for locomotion by air and their parts, other than their motors and engines.

17 – Rubber, gutta-percha, gum, asbestos, mica and semi-finished synthetic goods made from these materials in the form of powder, bars, panels and foils included in this class, insulation, stopping and scaling materials, insulation paints, insulation fabrics, insulating tape and band, insulation covers for industrial machinery, joint sealant compounds for joints, gaskets, O-rings for sealing purposes (other than gaskets for motors, cylinders and washer for water taps), flexible pipes made from rubber and plastic, hoses made of plastic and rubber, including those used for vehicles, junctions for pipes of plastic and rubber, pipe jackets of plastic and rubber, hoses of textile material, junctions for pipes, not of metal, pipe jackets, not of metal, connecting hose for vehicle radiators.

(260) AM 2019 98750 A

(800) 1333647

(151) 2016 11 11

(891) 2018 06 19

(731) MH MEDICAL HEMP GMBH

Wilhelm-Kabus-Strasse 74, 10829 Berlin, Germany

(540)



(591) Green, black and red

(531) 03.13.05; 26.05.04; 29.01.13

(526) Medical hemp.

(511)

3 – Essential oils; cosmetics; dentifrices, all aforementioned goods based on medical hemp.

5 – Pharmaceuticals; nutritional supplements; medical preparations; veterinary preparations; dietetic preparations adapted for medical use; dietetic substances for veterinary purposes, all aforementioned goods based on medical hemp.

35 – Retailing relating to essential oils, cosmetics, dentifrices, pharmaceuticals, medical preparations, veterinary preparations, dietetic substances adapted for medical use, dietetic substances adapted for veterinary use, dietary supplements, all aforementioned services only related to goods based on medical hemp.

(260) AM 2019 98753 A

(800) 1390712

(151) 2017 10 16

(891) 2018 06 20

(731) SHELL BRANDS INTERNATIONAL AG

Baarermatte, CH-6340 Baar, Switzerland

(540)

deli by Shell

(591) Black, white

(511)

29 – Meat, fish, seafood, poultry and game; preparations mainly made from meat, fish, seafood, poultry and/or game; meat and vegetable extracts; preserved, dried and cooked fruit and vegetables; gelatin; jellies; jams; canned food; eggs, milk and dairy products; edible oils and fats; salads based on fruit and vegetables; prepared salads; preserves in vinegar (pickles); soups; fillings for sandwiches; spreads; preparations for sandwiches; snacks based on fruit and vegetables; hamburgers made with meat and vegetables; prepared dishes and snacks; prepared me-

als; prepared curry dishes (with or without rice); sausages; hot dog sausages; kebabs; French fries; potato chips; food consisting wholly or mainly of potatoes; desserts, mainly consisting of fruit, dried fruit, cooked and frozen fruit, nuts, jellies, gelatine, jams, eggs or powdered eggs, milk or dairy products, edible oils and fats, dairy products, milk substitutes, yogurt.

30 – Coffee; coffee-based beverages containing milk; coffee-based beverages; coffee flavorings; tea; tea-based beverages; cocoa; sugar; rice; tapioca; sago; artificial coffee; flour and preparations made from cereals; bread; baguettes; bread and buns; sandwiches; hot and cold sandwiches; hot and cold filled baguettes; hot and cold stuffed bread and buns; stuffed bread; toasted sandwiches; toasted stuffed bread; hamburger buns (sandwiches); bread and buns with hamburgers; sausage sandwiches; bread and buns with sausages; pizzas; pasta; pita bread with kebabs; pasta; cakes and pastries; fresh crusted pâtés; pasties; sausage rolls; pastry; pastries made with puff pastry; croissants; cakes; bread rolls; Viennese pastries; donuts; scones; biscuits, cookies; muffins; biscuits made with oat flakes; tartlets; desserts; puddings; confectionery products, excluding packaged chocolate bars; chocolate, excluding packaged chocolate bars; edible ices; ice cream sandwiches; deep-frozen confectionery products; ice cream; honey; golden syrup; yeast; baking powder; salt; mustard; vinegars; sauces; spices; ice for refreshment; salad dressing; hamburgers (sandwiches).

31 – Fresh fruit and vegetables; nuts; seeds.

32 – Beers; mineral waters; soda water; carbonated water; non-alcoholic beverages; fruit drinks and fruit juices; syrups and other preparations for making beverages.

35 – Retail services for food and beverages in service stations and vehicle service stations; retail services for food and beverages via shops of consumer goods; advertising and sales promotion relating to food and beverages.

43 – Services for providing food and drink; take-away food services; fast food restaurant services; restaurant services; self-service restaurant services; coffee shop services; serving of food and beverages (waiter service) in cafeterias; canteen services; restaurant services; preparation of food and beverages; preparation of food and beverages; providing information about food, beverages and catering services; catering services provided online via a computer database or via the Internet; information about food, beverages and catering services provided via a computer database or the Internet.

(260) AM 2019 98754 A

(800) 1398748

(151) 2018 01 04

(891) 2018 06 19

(731) MH MEDICAL HEMP GMBH

Wilhelm-Kabus-Straße 74, 10829 Berlin,
Germany

(540)



(591) Green, black and red

(531) 03.13.05; 26.05.04; 29.01.13

(511)

1 – Pharmaceutical active ingredients for use in the manufacture of pharmaceutical preparations to combat chronic pain, anxiety, post-traumatic stress disorders, sleep disorders, nervous conditions, nausea and feelings of sickness caused by chemotherapy, tourettes syndrome, fits, epilepsy, all aforementioned goods based on medical hemp.

35 – Retailing and wholesaling in relation to pharmaceutical active ingredients for use in the manufacture of pharmaceutical preparations to combat chronic pain, anxiety, post-traumatic stress disorders, sleep disorders, nervous conditions, nausea and feelings of sickness caused by chemotherapy, tourettes syndrome, fits, epilepsy, all aforementioned services only related to goods based on medical hemp.

(260) AM 2019 98834 A

(800) 1415853

(151) 2018 03 30

(891) 2018 03 30

(731) DAIICHI SANKYO COMPANY,
LIMITED

3-5-1, Nihonbashi Honcho, Chuo-ku, Tokyo
103-8426, Japan

(540)

Онкуэлва

(591) Black, white

(531) 28.05

(511)

5 – Pharmaceutical preparations and substances.

(260) AM 2019 98835 A

(800) 1415868

(151) 2018 02 27

(891) 2018 02 27

(731) Obshestvo s ogranichennoy otvetstvennostyu
"J-UNITED GROUP"
OOO "J-UNITED GROUP", 83, Beruniy
street, Olmazarskiy district, Tashkent city
100020, Uzbekistan

(540)



(591) Black, white

(531) 05.13.25; 25.01.25; 27.05.22

(511)

29 – Meat, fish, poultry and game; meat extracts; preserved, frozen, dried and cooked fruits and vegetables; jellies, jams, compotes; eggs; milk and milk products; oils and fats for food.

30 – Coffee, tea, cocoa and artificial coffee; rice; tapioca and sago; flour and preparations made from cereals; bread, pastries and confectionery; edible ices; sugar, honey, treacle; yeast, baking-powder; salt; mustard; vinegar, sauces [condiments]; spices; ice [frozen water].

(260) AM 2019 98836 A

(800) 1415878

(151) 2018 04 28

(891) 2018 04 28

(731) Limited liability company

"CONFECTIONERY COMPLEX

"OZERSKY SOUVENIR"

room 3, lit. M, 13, Lenina street, Ozery

RU-140560 Moscow region, Russian

Federation

(540)

ETRE

(591) Black, white

(531) 27.05.01

(511)

30 – Coffee, tea, cocoa and artificial coffee; cocoa beverages with milk; coffee beverages with milk.

(260) AM 2019 98913 A

(800) 1416423

(151) 2018 04 02

(891) 2018 04 02

(731) KIA MOTORS CORPORATION

12, Heolleung-ro, Seocho-gu, Seoul, Republic
of Korea

(540)



(591) Red, white

(531) 24.11.25; 26.01.03; 26.01.18; 27.05.01;
29.01.12

(511)

35 – Providing information via the Internet relating to the sale of automobiles; sales agency services for automobile; sales administration for the sale of automobiles; wholesale services featuring vehicles; retail services featuring vehicles; sales agency services for parts and accessories for vehicles; sales arranging of parts and accessories for vehicles; wholesale services featuring parts and accessories for vehicles; retail store services featuring parts and accessories for vehicles.

37 – Repair of rear sensors for automotive; repair, maintenance and overhaul of automobiles; repair and maintenance of engines for motor vehicles; repair or maintenance of automobile audio apparatus; automobile cleaning and car washing; tuning of motors and engines for automobiles.

(260) AM 2019 98914 A

(800) 1416447

(151) 2018 04 18

(891) 2018 04 18

(731) HNC Healthy Nutrition Company GmbH

Senefelderstr. 44, 51469 Bergisch Gladbach,

Germany

(540)

shameless smoothies

(591) Black, white

(511)

32 – Non-alcoholic cocktails; non-alcoholic fruit juice beverages; non-alcoholic fruit beverages; non-alcoholic vegetable beverages; juices, in particular fruit juices and concentrates for making soft drinks; syrups for making beverages; non-alcoholic beverages flavoured with herbs and herbal preparations other than for medical purposes; non-alcoholic carbonated beverages; non-alcoholic non-carbonated beverages; sodas; flavoured and unflavoured sparkling water; flavoured and unflavoured still water; non-alcoholic bitter beverages; energy drinks; sports drinks; isotonic beverages; non-alcoholic spritzers; beers; beer-based cocktails; protein-enriched beverages; whey beverages; syrups for beverages; beverage capsules for making non-alcoholic beverages; non-alcoholic beverage capsules for making non-alcohol-

lic carbonated beverages, sodas, flavoured still water, flavoured and unflavoured sparkling water, bitter beverages, energy drinks, sports drinks, isotonic beverages, spritzers, juices, in particular fruit juices, vegetable juices or fruit/vegetable juices, smoothies, fruit nectars, beers, beer cocktails, protein-enriched beverages, whey beverages; non-alcoholic carbonated or non-carbonated beverages, sodas, flavoured and unflavoured sparkling water, flavoured and unflavoured still water, bitter beverages, energy drinks, sports drinks, isotonic beverages, spritzers, juices, in particular fruit juices, vegetable juices or fruit/vegetable juices, smoothies, fruit nectars, beers, beer cocktails, protein-enriched beverages, whey beverages, all the aforementioned goods other than for medical purposes; dietetic beverages, not for medical purposes; isotonic powders used in the preparation of soft drinks for making non-alcoholic beverages, not for medical purposes.

(260) AM 2019 98922 A
 (800) 1416591
 (151) 2018 06 15
 (891) 2018 06 15
 (731) NV BISCUITS DELACRE SA
 Avenue Emile van Becelaere 2, B-1170
 Watermael-Boitsfort, Belgium
 (540)

DELACRE

(591) Black, white
 (511)
 30 – Biscuits and cookies, cakes, pastry, confectionery, chocolate and chocolate-based products.

(260) AM 2019 98923 A
 (800) 1416596
 (151) 2017 11 27
 (891) 2017 11 27
 (731) JIANGSU OPPEAL DAILY COSMETICS
 CORP., LTD.
 BaoNv Village, Yangshou Town, Hanjiang
 District, Yangzhou City, Jiangsu Province,
 China
 (540)

Antichi Profumi

(591) Black, white
 (531) 27.05.01; 27.05.19
 (511)
 3 – Soap; cleansing shampoo; cleansing milk for toilet purposes; toilet soap; shampoos; hair conditioners; facial cleanser; bath foam; bath salts; liquid soap; laundry preparations; washing powder; dish-washing liquid; cotton sticks for cosmetic purposes;

cosmetics; perfumes; cosmetic preparations for skin care; deodorants for human beings or for animals; after-shave lotions; hair spray; talcum powder; mouthwashes, not for medical purposes; toothpaste; sunscreen preparations.

21 – Soap boxes; soap dispensers; dustbins; shoe horns; combs; nail brushes; toothbrushes; toothpicks; floss for dental purposes; perfume vaporizers.

(260) AM 2019 98924 A
 (800) 1416624
 (151) 2018 05 08
 (891) 2018 05 08
 (731) DR. KORMAN LABORATORIES LTD.
 Yosef Levi 23, Kiriyat Bialik, 2751123, Israel
 (540)

Evolution

(591) Black, white
 (531) 27.05.01; 27.05.19
 (511)
 5 – Gels based on hyaluronic acid for subdermal and intradermal injections; gels based on hyaluronic acid used for correction of age and mimic wrinkles on the face, as well as to give an extra volume to the lips and other areas of the body; preparations based on hyaluronic acid; preparations for biorevitalization and contouring products.

10 – Syringes for injections; hypodermic syringes.

35 – Professional business consultancy; demonstration of goods; procurement services for others [purchasing goods and services for other businesses]; retail services relating to goods of classes 05 and 10, including internet retail.

(260) AM 2019 98925 A
 (800) 1416695
 (151) 2018 06 08
 (891) 2018 06 08
 (731) EUROPCAR INTERNATIONAL
 13 Ter Boulevard Berthier, F-75017 Paris,
 France
 (540)

EUROPCAR MOBILITY GROUP

(591) Black, white
 (511)
 12 – Vehicles; apparatus for locomotion by land, air or water; vehicles for locomotion by air, land or water; vehicles for travel by land, air, rail or water; motor vehicles for use in the transporting of people; automobiles for carrying goods; motor cars; cars for

transporting people; cars for transporting goods; sports cars; touring cars; motor homes; mobile homes (caravans); motor caravans; vehicles in the nature of vans; motor vans; camper vans; camping cars; trucks being motor land vehicles; trucks for transporting; commercial trucks; industrial trucks; bicycles; motorcycles; lorries; coaches; buses.

35 – Advertising; business management; business administration; office functions; organisation, operation and supervision of loyalty and incentive schemes; advertising services provided via the Internet; production of television and radio advertisements; accountancy; auctioneering; trade fairs; opinion polling; data processing; provision of business information; marketing services; promotion services; database management services; business information services provided online from a computer database or the Internet; composing advertisements for use as web pages; market surveys; analysis of advertising response and market research; business services in the field of the rental of vehicles; transport business fleet management services; cost analysis and statistics relating to vehicles; business enquiries; business investigations; demonstration of computer products; computerised file management; collection and organization of data in a master file in the field of automobile advertising and vehicle rental; customer loyalty services and customer club services, for commercial, promotional and/or advertising purposes; organisation of exhibitions for advertising purposes relating to the automobile and vehicle rental fields; retail services connected with the sale of vehicles and apparatus for travel by land, air, rail or water; information and advice relating to all these services.

36 – Insurance; financial affairs; monetary affairs; credit services relating to motor vehicles; financial services relating to motor vehicles; financial services for the purchase of vehicles; provision of finance for the purchase of vehicles; financial services for the leasing of vehicles; insurance services relating to vehicles; financial services relating to the insurance of motor vehicles; lease purchase financing of vehicles; lease-financing consultancy; vehicle costs and vehicle investment consultancy; information and advice relating to all these services.

39 – Transport; packaging and storage of goods; travel arrangement; transportation of persons or merchandise (by air, land or water); arranging for the transportation of persons or merchandise (by air, land or water); rental of vehicles for locomotion by air, land or water; rental of cars, bicycles, motorcycles, scooters, camping cars, trucks, lorries, vans, coaches, buses, caravans; vehicle leasing services; arranging for the rental of vehicles for locomotion by air, land or water; rental of vehicle equipment and accessories; vehicle and transport reservation services; chauffeur services; rental of chauffeur driven vehicles; car sharing; van sharing; bicycle sharing;

car pooling; scooter pooling, transport fleet management services; haulage services; courier services (messages or merchandise); vehicle towing services; hiring of transportation vehicles; information and advice relating to all these services.

(260) AM 2019 98926 A

(800) 1416705

(151) 2018 06 20

(891) 2018 06 20

(731) ROCHE DIAGNOSTICS GMBH

Sandhofer Str. 116, 68305 Mannheim,
Germany

(540)

COBAS PRIME

(591) Black, white

(511)

9 – Laboratory instruments for use in research and science; laboratory instruments for research and diagnostic purposes; apparatus for pre-analytical treatment for scientific purposes; laboratory equipment, namely automated sample handling equipment; computer hardware and software for medical and diagnostic purposes; computer software for the provision of automated diagnostic laboratory processes; computer software and hardware for use with laboratory instruments, namely, for use in providing remote automated control, connection, data analysis, and data management.

10 – Analyzers for in-vitro diagnostic testing for medical purposes; laboratory apparatus for medical and diagnostic purposes; apparatus for pre-analytical treatment for medical purposes.

(260) AM 2019 98927 A

(800) 1416721

(151) 2018 03 01

(891) 2018 03 01

(731) HANSA-FLEX International GmbH

Zum Panrepel 44, 28307 Bremen, Germany

(540)

HANSA-FLEX

(591) Black, white

(511)

6 – Flexible tubes of metal; connection fittings and chafer devices for the aforesaid flexible tubes; pipes and tubes of metal; screw fittings for pipes, adapters, hydraulic couplings and hydraulic ball-valves, pipe clips, pipe fastening systems.

7 – Hydraulic tubes, steam tubes, concrete pump and feed tubes, compressed air tubes; hydraulic pipes; hydraulic tubes and hydraulic pipelines ready for installation.

9 – Flame-protection devices for the tubes, namely fire detectors and fire alarms; pressure gauges; articles for hydraulic measurement, namely apparatus for measuring pressure, temperature and flow speed, including parts thereof, namely screw fittings, couplings, connection tubes.

17 – Flexible tubes of plastic; connection fittings and chafer devices for the aforesaid flexible tubes; packing, stopping and insulating materials; pipes of rubber and plastic; flexible tubes for tankers.

(260) AM 2019 98929 A

(800) 1416736

(151) 2018 01 31

(891) 2018 01 31

(731) ON-MEDIA Limited Liability Company
Kutuzovskiy prospect, 350 bld. 1, RU-121165
Moscow, Russian Federation

(540)



(591) White, orange, transparent.

(531) 26.04.05; 26.04.18; 26.04.24; 27.05.02;
27.05.17; 27.05.24; 29.01.12

(511)

38 – Television broadcasting; cable television broadcasting; news agency services; providing internet chatrooms; satellite transmission; providing telecommunication channels for teleshopping services; streaming of data; providing telecommunications connections to a global computer network.

(260) AM 2019 98930 A

(800) 1416759

(151) 2018 04 30

(891) 2018 04 30

(731) DENK PHARMA GmbH & Co. KG
Prinzregentenstrasse 79, 81675 München,
Germany

(540)

TADALA-DENK

(591) Black, white

(511)

5 – Pharmaceuticals and chemicals for medical purposes; preparations for health care; dietetic substances adapted for medical use based on vitamins, minerals, trace elements, proteins and carbohydrates; food supplements for medical and non medical purposes.

(260) AM 2019 98931 A

(800) 1416823

(151) 2018 03 22

(891) 2018 03 22

(731) VTB Bank (public joint-stock company)
ul. Bolshaya Morskaya, 29, RU-190000
St.-Petersburg, Russian Federation

(540)



Private Banking

(591) White, black and light brown

(531) 26.11.03; 26.11.06; 26.11.08; 27.05.10;
29.01.12

(511)

36 – Credit bureau services; debt collection agency services; real estate agency services; financial analysis; rental of apartments; rental of real estate; rental of offices [real estate]; lease-purchase financing; savings bank services; accommodation bureau services [apartments]; rent collection; issuance of travelers' checks; issuance of credit cards; issuance of tokens of value; capital investment; insurance information; financial information; clearing, financial; insurance consultancy; financial consultancy; debt advisory services; stock exchange quotations; lending against security; business liquidation services, financial; brokerage, included in this class; financial management; exchanging money; online banking; processing of debit card payments; processing of credit card payments; factoring; real estate affairs; organization of collections; arranging finance for construction projects; antique appraisal; jewelry appraisal; financial evaluation of standing timber; stamp appraisal; real estate appraisal; numismatic appraisal; art appraisal; financial evaluation of wool; financial evaluation [insurance, banking, real estate]; repair costs evaluation [financial appraisal]; electronic funds transfer; surety services; securities brokerage; financial brokerage; real estate brokerage; brokerage of carbon credits; insurance brokerage; pensions brokerage; providing information relating to securities trading; advisory services relating to pensions; providing rebates at participating establishments of others through use of a membership card; loans [financing]; pawnbrokerage; providing financial information via a web site; check verification; investment of funds, including pension funds; charitable fund raising; stocks and bonds brokerage; financial sponsorship; mortgage banking; instalment loans; insurance underwriting; life insurance underwriting; health insurance underwriting; accident insurance underwriting; marine insurance underwriting; fire insurance underwriting; apartment house management; real estate management; pension fund management; financial management of reimbursement payments for others; actuarial services; banking; stock brokerage services; retirement payment services; bail-bonding; trusteeship; provident fund services, including pension funds; financial customs

brokerage services; financial services, including services related to pension funds; financial services, including factoring; financial services of depositories and specialized depositories; mutual funds; financing services; safe deposit services; deposits of valuables; securities deposit services; fiscal valuation; rental of offices for co-working; rental of farms; equity research; investment management; asset and portfolio management; real estate lease surrender services; provident fund services.

(260) AM 2019 98932 A
(800) 1416835
(151) 2018 05 29
(891) 2018 05 29
(731) VIEGA Holding GmbH & Co. KG
Viega Platz 1, 57439 Attendorn, Germany
(540)

prevista

(591) Black, white
(511)
6 – Building materials of metal; metal modular building units; mounting racks of metal for fixing of WCs [building materials]; mounting racks of metal for fixing of vanity units [building materials]; mounting racks of metal for fixing of bidets [building materials]; mounting racks of metal for fixing of urinals [building materials]; parts and accessories to the aforementioned goods, as far as included in this class.

11 – Sanitary installations; cisterns; flushing apparatus for urinals; drainage connectors for mounting in mounting racks [as parts of sanitary installations]; parts and accessories to the aforementioned goods, as far as included in this class.

17 – Sound-damping covering materials, not of metal; parts and accessories to the aforementioned goods, as far as included in this class.

19 – Building materials, not of metal; parts and accessories to the aforementioned goods, as far as included in this class.

(260) AM 2019 98934 A
(800) 1416953
(151) 2018 02 21
(891) 2018 02 21
(731) SASAN GHANBARIKAKAVANDI
Irn, Kermanshah, Iran (Islamic Republic of)
(540)

Owner

(591) Black, white
(531) 27.05.02

(511)
16 – Stationery.

(260) AM 2019 98935 A
(800) 1416954
(151) 2018 06 13
(891) 2018 06 13
(731) TAMASU BUTTERFLY EUROPA GMBH
Kommunikationsstr. 8, 47807 Krefeld,
Germany
(540)

Tenergy

(591) Black, white
(511)
24 – Towels of textile.

25 – Clothing, in particular t-shirts, sportswear and leisurewear, sports shirts, sports trousers, tracksuits, jogging suits and leotards, sweatbands and headbands, sports socks, sweaters, polo shirts, jersey clothing; footwear, particularly athletic shoes for tennis and table tennis; headgear, in particular caps.

28 – Sports equipment; sports and games apparatus for table tennis and parts therefor.

(260) AM 2019 98936 A
(800) 1417004
(151) 2018 04 24
(891) 2018 04 24
(731) APPLE INC.
One Apple Park Way, Cupertino CA 95014,
USA
(540)

AIRMAC

(591) Black, white
(511)
9 – Computer software for wireless communication between multiple computers and between computers and local and global computer networks.

(260) AM 2019 98937 A
(800) 1417015
(151) 2018 05 29
(891) 2018 05 29
(731) BIOFARMA
50 rue Carnot, F-92284 Suresnes Cedex,
France
(540)



(591) Dark blue, light blue, white
 (531) 26.04.04; 26.04.05; 26.04.12; 26.04.24;
 26.11.03; 26.11.13; 29.01.12

(511)
 38 – Electronic bulletin services (telecommunication services); provision of telecommunication access to video and audio content and information on the Internet; provision of online discussion forums; provision of access to newsletters and blogs (electronic magazines) on the Internet; provision of access to chat rooms on the Internet; provision of online forums; provision of discussion forums and newsletter services for transmission among users; radio and television broadcasting services provided via the Internet or other communication networks.

41 – Education and training services, organization and conducting of seminars, courses, workshops and conferences.

44 – Medical services; advice relating to health, consulting relating to pharmacy.

(260) AM 2019 98939 A
 (800) 1417058
 (151) 2018 01 12
 (891) 2018 01 12
 (731) ZHEJIANG BOOU SANITARY WARE
 TECHNOLOGY CO., LTD.
 No.888 Haifeng Road, Taizhou City, 318000
 Zhejiang, China

(540)

(591) Black, white
 (531) 27.05.17
 (511)
 11 – Light bulbs; searchlights; lights for vehicles; taps [faucets]; pipes [parts of sanitary installations]; water-pipes for sanitary installations; hot water heating installations; radiators [heating]; pressure water tanks; water conduits installations; pipe line cocks [spigots]; floor drains for sanitary installations.

(260) AM 2019 98940 A
 (800) 1417062
 (151) 2018 07 11
 (891) 2018 07 11
 (731) JHO Intellectual Property Holdings, LLC
 1600 North Park Drive, Weston FL 33326,
 USA

(540)

(591) Black, white
 (511)
 5 – Dietary supplemental drinks; dietary supplements.

32 – Energy drinks; isotonic drinks; sports drinks.

(260) AM 2019 98941 A
 (800) 1417134
 (151) 2018 05 25
 (891) 2018 05 25
 (731) BIOFARMA
 50 rue Carnot, F-92284 SURESNES cedex,
 France

(540)

(591) Black, white
 (531) 28.05
 (511)
 5 – Pharmaceutical products, medical and veterinary preparations; sanitary products for medical purposes; dietetic food and substances for medical or veterinary use, food for babies; food supplements for humans and animals; plasters, materials for dressings; material for dental fillings and dental impressions; disinfectants; products for destroying vermin; fungicides, herbicides.

(260) AM 2019 99098 A
 (800) 1419020
 (151) 2018 05 03
 (891) 2018 05 03
 (731) SELUZ KİMYA KOZMETİK TİCARET VE
 SANAYİ ANONİM ŞİRKETİ
 Selimpaşa Yeni San. Böl. 6043 Sok.
 No:6, Selimpaşa Silivri, İstanbul, Turkey

(540)

(591) Black and green
 (531) 26.04.05; 26.04.24; 27.05.17; 29.01.12
 (511)
 3 – Bleaching and cleaning preparations, detergents other than for use in manufacturing operations and for medical purposes, laundry bleach, fabric softeners for laundry use, stain removers, dishwasher detergents, perfumery, non-medicated cosmetics, fragrances, deodorants for personal use and animals, soaps, dental care preparations, dentifrices, denture polishes, tooth whitening preparations, mouth washes, not for medical purposes, abrasive preparations, emery cloth, sandpaper, pumice stone, abrasive pastes, polishing preparations for leather, vinyl, metal and wood, polishes and creams for leather, vinyl, metal and wood, wax for polishing.

5 – Pharmaceutical and veterinary preparations for medical purposes; chemical preparations for medical and veterinary purposes, chemical reagents for phar-

maceutical and veterinary purposes, medicated cosmetics, dietary supplements for pharmaceutical and veterinary purposes, dietary supplements, nutritional supplements, medical preparations for slimming purposes, food for babies, herbs and herbal beverages adapted for medicinal purposes, dental preparations and articles, teeth filling material, dental impression material, dental adhesives and material for repairing teeth, sanitary preparations for medical use, hygienic pads, hygienic tampons, plasters, materials for dressings, diapers made of paper and textiles for babies, adults and pets, preparations for destroying vermin, herbicides, fungicides, preparations for destroying rodents, deodorants, other than for human beings or for animals, air purifying preparations, air deodorising preparations, disinfectants; antiseptics, detergents for medical purposes, medicated soaps, disinfectant soaps, antibacterial hand lotions.

35 – Advertising, marketing and public relations, organization of exhibitions and trade fairs for commercial or advertising purposes, design of advertising material, provision of an online marketplace for buyers and sellers of goods and services, office functions, secretarial services, arranging newspaper subscriptions for others, compilation of statistics, rental of office machines, systemization of information into computer databases, telephone answering for unavailable subscribers, business management, business administration and business consultancy, accounting, commercial consultancy services, personnel recruitment, personnel placement, employment agencies, import-export agencies, temporary personnel placement services, auctioneering, the bringing together, for the benefit of others, of bleaching and cleaning preparations, detergents other than for use in manufacturing operations and for medical purposes, laundry bleach, fabric softeners for laundry use, stain removers, dishwasher detergents, perfumery, non-medicated cosmetics, fragrances, deodorants for personal use and animals, soaps, dental care preparations, dentifrices, denture polishes, tooth whitening preparations, mouth washes, not for medical purposes, abrasive preparations, emery cloth, sandpaper, pumice stone, abrasive pastes, polishing preparations for leather, vinyl, metal and wood, polishes and creams for leather, vinyl, metal and wood, wax for polishing, pharmaceutical and veterinary preparations for medical purposes, chemical preparations for medical and veterinary purposes, chemical reagents for pharmaceutical and veterinary purposes, medicated cosmetics, dietary supplements for pharmaceutical and veterinary purposes, dietary supplements, nutritional supplements, medical preparations for slimming purposes, food for babies, herbs and herbal beverages adapted for medicinal purposes, dental preparations and articles, teeth filling material, dental impression material, dental adhesives and material for repairing teeth, sanitary preparations for medical use, hygienic pads, hygienic tam-

pons, plasters, materials for dressings, diapers made of paper and textiles for babies, adults and pets, preparations for destroying vermin, herbicides, fungicides, preparations for destroying rodents, deodorants, other than for human beings or for animals, air purifying preparations, air deodorising preparations, disinfectants, antiseptics, detergents for medical purposes, medicated soaps, disinfectant soaps, antibacterial hand lotions, enabling customers to conveniently view and purchase those goods, such services may be provided by retail stores, wholesale outlets, by means of electronic media or through mail order catalogues.

(260) AM 2019 99217 A

(800) 1420450

(151) 2018 01 23

(891) 2018 01 23

(731) Товариство з обмеженою відповідальністю "DZHOIN AP!"

vul. Kharkivske shose, bud. 201-203, lit. 2 A, m., Kyiv 02121, Ukraine

(540)

JoinUP! to travel.

(591) Black, white

(511)

39 – Bus transport; car transport; barge transport; freight brokerage; towing; freight [shipping of goods]; arranging of cruises; arranging of transportation for travel tours; water supplying; delivery of newspapers; flower delivery; message delivery; parcel delivery; delivery of goods; delivery of goods by mail order; providing driving directions for travel purposes; stevedoring; railway transport; booking of seats for travel; launching of satellites for others; guarded transport of valuables; storage; storage of goods; boat storage; collection of recyclable goods [transport]; refloating of ships; traffic information; storage information; transportation information; operating canal locks; lighterage services; transportation logistics; piloting; marine transport; wrapping of goods; garage rental; parking place rental; rental of warehouses; packaging of goods; car parking; passenger transport; transport; ambulance transport; armored-car transport; hauling; cash replenishment of automated teller machines; carting; transport and storage of waste; transporting furniture; transport of travellers; pleasure boat transport; boat transport; portorage; air transport; travel reservation; transport reservation; ferry-boat transport; transport brokerage; vehicle breakdown towing services; car sharing services; removal services; bottling services; ice-breaking; courier services [messages or merchandise]; shipbrokerage; taxi transport; chauffeur services; salvaging; rental of aircraft engines; motor coach rental; car rental; rental of vehicle roof racks; railway truck rental; rental of diving bells; rental of diving suits; rental of motor racing cars; rental of

electric wine cellars; refrigerator rental; horse rental; rental of storage containers; rental of wheelchairs; aircraft rental; rental of freezers; rental of navigational systems; railway coach rental; rental of tractors; vehicle rental; boat rental; river transport; unloading cargo; water distribution; electricity distribution; distribution of energy; rescue operations [transport]; underwater salvage; salvage of ships; escorting of travellers; tram transport; freight forwarding; transport services for sightseeing tours; transport by pipeline; gift wrapping; physical storage of electronically stored data or documents; franking of mail; freighting.

43 – Accommodation bureau services [hotels, boarding houses]; retirement home services; hotel services; providing campground facilities; snack-bar services; boarding house bookings; canteen services; café services; cafeteria services; food and drink catering; motel services; rental of meeting rooms; rental of temporary accommodation; boarding house services; boarding for animals; bar services; holiday camp services [lodging]; rental of drinking water dispensers; rental of tents; rental of cooking apparatus; rental of lighting apparatus; rental of transportable buildings; rental of chairs, tables, table linen, glassware; hotel reservations; temporary accommodation reservations; restaurant services; self-service restaurant services; food sculpting; tourist home services; day-nursery [crèche] services.

(260) AM 2019 99536 A

(800) 1423465

(151) 2018 08 03

(891) 2018 08 03

(731) Obschestvo s ogranitchenoi otvetstvennosty "AURICA"
ul. Razanskaya, d. 4, RU-300026 g. Tula,
Russian Federation

(540)

Helikson

Хеликсон

(591) Black, white

(531) 28.05

(511)

10 – Surgical, medical, dental and veterinary apparatus and instruments; artificial limbs; artificial eyes; orthopedic articles; suture materials; blood testing apparatus; anaesthetic apparatus; galvanic therapeutic appliances; apparatus for artificial respiration; apparatus for the treatment of deafness; testing apparatus for medical purposes; physical exercise apparatus for medical purposes; body rehabilitation apparatus for medical purposes; dental apparatus and instruments; surgical apparatus and instruments; resuscita-

tion apparatus; dental apparatus, electric; physiotherapy apparatus; hot air therapeutic apparatus; diagnostic apparatus for medical purposes; traction apparatus for medical purposes; radiotherapy apparatus; microdermabrasion apparatus; fumigation apparatus for medical purposes; apparatus and installations for the production of X-rays, for medical purposes; radiological apparatus for medical purposes; X-ray apparatus for medical purposes; hearing aids; programmable hearing aids; digital hearing aids; electric hearing aids; electronic hearing aids; trusses; maternity belts; bandages, elastic; cupping glasses; dental burs; air cushions for medical purposes; hot air vibrators for medical purposes; vibromassage apparatus; gastroscopes; hemocytometers; surgical sponges; defibrillators; containers especially made for medical waste; clips, surgical; mirrors for dentists; mirrors for surgeons; probes for medical purposes; urethral probes; acupuncture needles; suture needles; needles for medical purposes; surgical implants comprised of artificial materials; inhalers; injectors for medical purposes; incubators for medical purposes; incubators for babies; obstetric apparatus; obstetric apparatus for cattle; electric acupuncture instruments; surgical cutlery; surgical instruments; insufflators; cannulae; droppers for medical purposes; dropper bottles for medical purposes; heart pacemakers; catheters; catgut; enema apparatus for medical purposes; artificial skin for surgical purposes; compressors [surgical]; thermo-electric compresses [surgery]; abdominal corsets; corsets for medical purposes; lasers for medical purposes; lamps for medical purposes; quartz lamps for medical purposes; ultraviolet ray lamps for medical purposes; lancets; lenses [intraocular prostheses] for surgical implantation; artificial lenses for implantation in the eye; anaesthetic masks; douche bags; breast pumps; urinals [vessels]; knee bandages, orthopaedic; pumps for medical purposes; thread, surgical; knives for surgical purposes; scissors for surgery; boots for medical purposes; orthopaedic footwear; clothing especially for operating rooms; blankets, electric, for medical purposes; supports for flat feet; ophthalmometers; ophthalmoscopes; slings [supporting bandages]; pessaries; saws for surgical purposes; ear picks; spittoons for medical purposes; plaster bandages for orthopaedic purposes; supportive bandages; suspensory bandages; abdominal belts; hypogastric belts; orthopaedic belts; umbilical belts; aerosol dispensers for medical purposes; sphygmomanometers; pulse meters; urological apparatus and instruments; orthodontic appliances; brushes for cleaning body cavities; appliances for washing body cavities; corn knives; hair prostheses; artificial breasts; artificial jaws; ice bags for medical purposes; surgical bougies; X-ray photographs for medical purposes; respirators for artificial respiration; ear trumpets; scalpels; tongue scrapers; receptacles for applying medicines; spirometers [medical apparatus]; vaginal syringes; hea-

ring protectors; stents; stethoscopes; instrument cases for use by doctors; arch supports for footwear; ear plugs [tear protection devices]; thermal packs for first aid purposes; thermometers for medical purposes; trocars; drainage tubes for medical purposes; X-ray tubes for medical purposes; radium tubes for medical purposes; balling guns; protection devices against X-rays, for medical purposes; filters for ultraviolet rays, for medical purposes; cases fitted for medical instruments; elastic stockings for surgical purposes; stockings for varices; splints, surgical; syringes for injections; syringes for medical purposes; hypodermic syringes; uterine syringes; urethral syringes; forceps; castrating pincers; radiology screens for medical purposes; electrodes for medical use; electrocardiographs; all the aforementioned goods not for use in the field of dialysis or blood purification.

**საერთაშორისო სასაქონლო ნიშნები,
რომლებსაც მიენიჭათ დასვა საქართველოში**

(260) AM 2019 92288 A
(800) 1146129
(151) 2012 12 14
(181) 2022 12 14
(891) 2017 04 24
(511) 44

(260) AM 2019 95955 A
(800) 1383759
(151) 2017 10 18
(181) 2027 10 18
(891) 2017 10 18
(511) 07, 13, 37

(260) AM 2019 93285 A
(800) 948459
(151) 2007 09 17
(181) 2027 09 17
(891) 2017 04 05
(511) 36

(260) AM 2019 96210 A
(800) 1385769
(151) 2017 12 01
(181) 2027 12 01
(891) 2017 12 01
(511) 09

(260) AM 2019 93287 A
(800) 948460
(151) 2007 09 17
(181) 2027 09 17
(891) 2017 04 05
(511) 36

(260) AM 2019 96825 A
(800) 1391413
(151) 2017 10 31
(181) 2027 10 31
(891) 2017 10 31
(511) 09, 42

(260) AM 2019 93362 A
(800) 960497
(151) 2007 09 17
(181) 2027 09 17
(891) 2017 04 05
(511) 09, 38, 41

(260) AM 2019 96826 A
(800) 1391949
(151) 2017 11 10
(181) 2027 11 10
(891) 2017 11 10
(511) 02

(260) AM 2019 93363 A
(800) 960498
(151) 2007 09 17
(181) 2027 09 17
(891) 2017 04 05
(511) 09, 36, 38, 41

(260) AM 2019 96830 A
(800) 1392021
(151) 2017 11 23
(181) 2027 11 23
(891) 2017 11 23
(511) 11

(260) AM 2019 95761 A
(800) 1380070
(151) 2017 05 12
(181) 2027 05 12
(891) 2017 05 12
(511) 01, 02, 03, 17, 35, 41

(260) AM 2019 96930 A
(800) 1393039
(151) 2017 12 04
(181) 2027 12 04
(891) 2017 12 04
(511) 09

(260) AM 2019 95768 A
(800) 1380157
(151) 2027 08 07
(181) 2027 08 07
(891) 2018 08 07
(511) 06, 11, 19, 20

(260) AM 2019 96944 A
(800) 1393116
(151) 2017 11 28
(181) 2027 11 28
(891) 2017 11 28
(511) 36

(260) AM 2019 96945 A
 (800) 1393129
 (151) 2017 12 22
 (181) 2027 12 22
 (891) 2017 12 22
 (511) 29, 30

(891) 2017 12 22
 (511) 03

(260) AM 2019 96948 A
 (800) 1393289
 (151) 2017 11 30
 (181) 2027 11 30
 (891) 2017 11 30
 (511) 01, 09, 35

(260) AM 2019 97064 A
 (800) 1394105
 (151) 2017 12 08
 (181) 2027 12 08
 (891) 2017 12 08
 (511) 05

(260) AM 2019 96964 A
 (800) 1393502
 (151) 2017 12 07
 (181) 2027 12 07
 (891) 2017 12 07
 (511) 03, 05

(260) AM 2019 97093 A
 (800) 1394896
 (151) 2018 01 15
 (181) 2028 01 15
 (891) 2018 01 15
 (511) 29, 35

(260) AM 2019 96966 A
 (800) 1393503
 (151) 2017 12 07
 (181) 2027 12 07
 (891) 2017 12 07
 (511) 03, 05

(260) AM 2019 97094 A
 (800) 1394968
 (151) 2017 11 27
 (181) 2027 11 27
 (891) 2017 11 27
 (511) 17

(260) AM 2019 96967 A
 (800) 1393511
 (151) 2017 09 18
 (181) 2027 09 18
 (891) 2017 09 18
 (511) 03, 08, 18, 25

(260) AM 2019 97134 A
 (800) 1395653
 (151) 2017 12 08
 (181) 2027 12 08
 (891) 2017 12 08
 (511) 12

(260) AM 2019 96972 A
 (800) 1393658
 (151) 2017 10 30
 (181) 2027 10 30
 (891) 2017 10 30
 (511) 18, 25

(260) AM 2019 97153 A
 (800) 1242989
 (151) 2014 07 18
 (181) 2024 07 18
 (891) 2018 02 09
 (511) 03, 05, 35

(260) AM 2019 96983 A
 (800) 1393674
 (151) 2017 12 07
 (181) 2027 12 07
 (891) 2017 12 07
 (511) 35

(260) AM 2019 97234 A
 (800) 1395701
 (151) 2017 12 12
 (181) 2027 12 12
 (891) 2017 12 12
 (511) 09, 22, 24, 25

(260) AM 2019 96987 A
 (800) 1393700
 (151) 2017 12 22
 (181) 2027 12 22

(260) AM 2019 97235 A
 (800) 1395711
 (151) 2018 02 06
 (181) 2028 02 06
 (891) 2018 02 06
 (511) 30, 43

(260) AM 2019 97236 A
 (800) 1395755
 (151) 2017 10 10
 (181) 2027 10 10
 (891) 2017 10 10
 (511) 01, 04, 35, 39

(891) 2018 01 15
 (511) 29, 35

(260) AM 2019 97241 A
 (800) 1395883
 (151) 2018 01 05
 (181) 2028 01 05
 (891) 2018 01 05
 (511) 03

(260) AM 2019 97330 A
 (800) 1397090
 (151) 2018 01 15
 (181) 2028 01 15
 (891) 2018 01 15
 (511) 29, 35

(260) AM 2019 97279 A
 (800) 1337122
 (151) 2016 07 21
 (181) 2026 07 21
 (891) 2018 02 04
 (511) 03, 05

(260) AM 2019 97331 A
 (800) 1397091
 (151) 2018 01 25
 (181) 2028 01 25
 (891) 2018 01 25
 (511) 29, 35

(260) AM 2019 97280 A
 (800) 1353045
 (151) 2017 05 02
 (181) 2027 05 02
 (891) 2018 03 19
 (511) 01

(260) AM 2019 97332 A
 (800) 1397124
 (151) 2018 01 24
 (181) 2028 01 24
 (891) 2018 01 24
 (511) 01, 05

(260) AM 2019 97325 A
 (800) 1397069
 (151) 2017 12 26
 (181) 2027 12 26
 (891) 2017 12 26
 (511) 34

(260) AM 2019 97334 A
 (800) 1397152
 (151) 2018 01 22
 (181) 2028 01 22
 (891) 2018 01 22
 (511) 41, 43, 45

(260) AM 2019 97327 A
 (800) 1397087
 (151) 2018 01 15
 (181) 2028 01 15
 (891) 2018 01 15
 (511) 29, 35

(260) AM 2019 97336 A
 (800) 1397187
 (151) 2017 12 12
 (181) 2027 12 12
 (891) 2017 12 12
 (511) 09, 22, 24, 25

(260) AM 2019 97328 A
 (800) 1397088
 (151) 2018 01 15
 (181) 2028 01 15
 (891) 2018 01 15
 (511) 29, 35

(260) AM 2019 97338 A
 (800) 1397314
 (151) 2017 11 20
 (181) 2027 11 20
 (891) 2017 11 20
 (511) 05

(260) AM 2019 97329 A
 (800) 1397089
 (151) 2018 01 15
 (181) 2028 01 15

(260) AM 2019 97339 A
 (800) 1397322
 (151) 2017 12 27
 (181) 2027 12 27
 (891) 2017 12 27
 (511) 43

(260) AM 2019 97340 A
 (800) 1397323
 (151) 2017 10 30
 (181) 2027 10 30
 (891) 2017 10 30
 (511) 09

(891) 2018 03 15
 (511) 39

(260) AM 2019 97342 A
 (800) 1397375
 (151) 2017 12 14
 (181) 2027 12 14
 (891) 2017 12 14
 (511) 03

(260) AM 2019 97560 A
 (800) 963148
 (151) 2008 03 27
 (181) 2028 03 27
 (891) 2018 03 28
 (511) 07, 09

(260) AM 2019 97343 A
 (800) 1397388
 (151) 2017 08 16
 (181) 2027 08 16
 (891) 2017 08 16
 (511) 09, 11, 35, 42

(260) AM 2019 97562 A
 (800) 969332
 (151) 2008 06 20
 (181) 2018 06 20
 (891) 2018 03 30
 (511) 29

(260) AM 2019 97493 A
 (800) 1397816
 (151) 2018 01 04
 (181) 2028 01 04
 (891) 2018 01 04
 (511) 16

(260) AM 2019 97563 A
 (800) 1091089
 (151) 2011 08 08
 (181) 2021 08 08
 (891) 2018 01 25
 (511) 35, 37, 42

(260) AM 2019 97498 A
 (800) 1397950
 (151) 2018 01 10
 (181) 2028 01 10
 (891) 2018 01 10
 (511) 03, 05

(260) AM 2019 97564 A
 (800) 1207422
 (151) 2013 11 12
 (181) 2023 11 12
 (891) 2018 03 19
 (511) 01

(260) AM 2019 97514 A
 (800) 1280370
 (151) 2015 10 19
 (181) 2025 10 19
 (891) 2016 04 10
 (511) 29, 30, 31, 32, 33

(260) AM 2019 97565 A
 (800) 1228070
 (151) 2014 11 20
 (181) 2024 11 20
 (891) 2017 12 04
 (511) 05

(260) AM 2019 97557 A
 (800) 769867
 (151) 2001 10 10
 (181) 2021 10 10
 (891) 2018 03 15
 (511) 39

(260) AM 2019 97566 A
 (800) 1239754
 (151) 2014 08 11
 (181) 2024 08 11
 (891) 2018 03 19
 (511) 03, 05

(260) AM 2019 97558 A
 (800) 927721
 (151) 2007 03 21
 (181) 2027 03 21

(260) AM 2019 97567 A
 (800) 1287195
 (151) 2015 12 29
 (181) 2025 12 29
 (891) 2018 03 15
 (511) 05

(260) AM 2019 97572 A
(800) 1354128
(151) 2017 02 13
(181) 2027 02 13
(891) 2018 01 09
(511) 43

(260) AM 2019 97573 A
(800) 1355132
(151) 2017 03 10
(181) 2027 03 10
(891) 2018 02 07
(511) 03

(260) AM 2019 97664 A
(800) 1401480
(151) 2018 03 19
(181) 2028 03 19
(891) 2018 03 19
(511) 29

(260) AM 2019 97666 A
(800) 1401498
(151) 2018 01 31
(181) 2028 01 31
(891) 2018 01 31
(511) 30

(260) AM 2019 97668 A
(800) 881436
(151) 2005 10 05
(181) 2025 10 05
(891) 2018 03 26
(511) 11

საქონლის აღბილწარმოშობის დასახელება

საქონლის აღბილწარმოშობის დასახელების რეგისტრაციაში ცვლილების შეტანა

ხვანჭკარა

(რეგ. №1; რეგ. თარ.: 14 07 2005 წ.)

სსიპ საქართველოს ინტელექტუალური საკუთრების ეროვნული ცენტრის – საქპატენტის სასაქონლო ნიშნების, გეოგრაფიული აღნიშვნებისა და დიზაინების დეპარტამენტის უფროსის 2019 წლის 3 მაისის №4678/06 ბრძანების საფუძველზე, შეიცვალა საქართველოს ინტელექტუალური საკუთრების ეროვნულ ცენტრში – საქპატენტში რეგისტრირებული ადგილწარმოშობის დასახელების ღვინო „ხვანჭკარას“ წარმოების სფეციფიკაცია.

აღნიშნული ინფორმაცია, „საქონლის ადგილწარმოშობის დასახელებებისა და გეოგრაფიული აღნიშვნების შესახებ“ საქართველოს კანონის თანახმად, ქვეყნდება საქართველოს სამრეწველო საკუთრების ოფიციალურ ბიულეტენსა და ერთ ცენტრალურ გაზეთში. მასალების გამოქვეყნებიდან 3 თვის ვადაში საქპატენტში წარმოდგენილი შენიშვნები და დამატებითი ინფორმაცია შესასწავლად გადაეგზავნება საქართველოს გარემოს დაცვისა და სოფლის მეურნეობის სამინისტროს. თუ 3 თვის განმავლობაში საქპატენტში არ შემოვა რაიმე ინფორმაცია აღნიშნულ მასალებთან დაკავშირებით, გამოქვეყნებული მონაცემები ღვინის ადგილწარმოშობის დასახელების „ხვანჭკარას“ შესახებ აისახება ადგილწარმოშობის დასახელებისა და გეოგრაფიული აღნიშვნების სახელმწიფო რეესტრში.

სპეციფიკაციის მ-3, მ-4 და მ-7 პუნქტები შეიცვალოს და ჩამოყალიბდეს შემდეგი რედაქციით:

3. ტიპი, ზერი და ძირითადი მოთხოვნები:

„ხვანჭკარა“ – წითელი, ბუნებრივად ნახევრადტკბილი ღვინო.

„ხვანჭკარა“ უნდა აკმაყოფილებდეს შემდეგ მოთხოვნებს:

- ფერი – ღია ლალისფრიდან მუქ ლალისფრამდე;
- არომატი და გემო – უხადო, მიკრობიოლოგიურად ჯანსაღი, ჰარმონიული, დახვეწილი, ხავერდოვანი, სასიამოვნო სიტკბოთი, ჯიშისა და ამ ადგილისთვის დამახასიათებელი არომატითა და გემოთი;
- ფაქტობრივი მოცულობითი სპირტ შემცველობა არ უნდა იყოს 11 %-ზე ნაკლები;
- დაყვანილი ექსტრაქტის მასის კონცენტრაცია არ უნდა იყოს 22 გ/ლ-ზე ნაკლები;
- შაქრიანობა უნდა იყოს 30-დან 45-მდე გ/ლ;
- ტიტრული მჟავიანობა არ უნდა იყოს 5 გ/ლ-ზე ნაკლები;
- სხვა მახასიათებლები უნდა შეესაბამებოდეს საქართველოს კანონმდებლობით დადგენილ მოთხოვნებს.

4. წარმოების გეოგრაფიული არეალი და ზონები:

ხვანჭკარას მიკროზონა მდებარეობს რაჭაში, ამბროლაურის ადმინისტრაციულ რაიონში, ლეჩხუმის ქედის სამხრეთ დაქანებებზე – მდ. რიონის მარჯვენა სანაპიროზე და რაჭის ქედის ჩრდილო დაქანებაზე – მდ. რიონის მარცხენა სანაპიროზე, ჩრდილოეთ განედის 42°30' და აღმოსავლეთი გრძედის 43°00' კოორდინატებს შორის არსებულ ფართობებზე. ხვანჭკარას მიკროზონა მოიცავს აგრეთვე ლეჩხუმის მუნიციპალიტეტის სამხრეთ-აღმოსავლეთ ნაწილსაც.

ხვანჭკარას მიკროზონა მოიცავს ამბროლაურის მუნიციპალიტეტის შემდეგ სოფლებს: ხვანჭკარა, წესი, კვაცხუთი, სადმელი, ღვიარა, ბოსტანა, დიდი ჩორჯო, პატარა ჩორჯო, მეორე ტოლა, პირველი ტოლა, ჭრებალო, ჭყვიში, ჟოშხა, ქვიშარი, ღვარდია, ბარეული, დადიში, ბაჯი, ბუგეული, საკეცია, ჯვარისა, იწა, კრისი, ახალსოფელი, გორი, ხიმში, აბანოეთი, ძირაგეული. აგრეთვე ცაგერის მუნიციპალიტეტის შემდეგ სოფლებს: ალაპანა და ორბელი.

7. ყურძნის სიმწიფე, რთველი, ტრანსპორტირება:

- „ხვანჭკარა“ მზადდება მხოლოდ მწიფე ყურძნისაგან. ყურძნის შაქრიანობა კრეფის დროს უნდა იყოს არანაკლებ 23%.
- ყურძნის ტრანსპორტირება დასაშვებია მხოლოდ ხის ან პლასტმასის ყუთებით, რომელთა ტევადობა არ აღემატება 40 კგ-ს.
- დაუშვებელია ყურძნის ტრანსპორტირებისას პოლიეთილენის პარკების და/ან ტომრების გამოყენება.
- ტრანსპორტირებისას ყურძენი მაქსიმალურად უნდა იყოს დაცული შესაძლო დაბინძურებისაგან.

ამოღებულ იქნას სპეციფიკაციის მე-11 მუხლი.

ოფიციალური შეტყობინებები

გამომგონებები

პატენტების მოქმედების აღდგენა

(21) AP 2010 11815

(11) P 2013 5759 B

(73) ანზორ გეწაძე;

ლეილა გეწაძე

(54) **ბასტიტის, კოლიტის და კატარის სამკურნალო ნაპრები**

პატენტი გაუქმებული იყო: 2018 05 28

პატენტის მოქმედების აღდგენის თარიღი: 2019 05 10

(21) AP 2016 14233

(11) P 2017 6750 B

(73) სსიპ „რაფიელ დვალის მანქანათა მექანიკის ინსტიტუტი“

(54) **არატრადიციული ტექნოლოგიების გამოყენებით მცენარეული ნედლეულიდან ბიოლოგიურად აქტიური ნივთიერებების ექსტრაქციების ხერხი და მოწყობილობა მის განსახორციელებლად**

პატენტი გაუქმებული იყო: 2018 08 02

პატენტის მოქმედების აღდგენის თარიღი: 2019 05 10

პატენტების გაუქმება აღდგენის უფლებით

(21) AP 2006 10386

(11) P 2011 5157 B

(73) ინტელ კორპორეიშენ

(54) **მრავლობითი წვდომის სისტემა და ხერხი ჰიბრიდული ორთოგონალური სიხშირული დაყოფით**

პატენტის გაუქმების თარიღი: 2019 04 20

პატენტის მოქმედების აღდგენა შესაძლებელია: 2020 04 20-მდე

(21) AP 2015 13790

(11) P 2016 6596 B

(73) სსიპ „სოფლის მეურნეობის სამეცნიერო-კვლევითი ცენტრი“

(54) **ჩაის ბუჩქის სასხლავ-დამშუშმაცემი აპრეპატი**

პატენტის გაუქმების თარიღი: 2019 04 14

პატენტის მოქმედების აღდგენა შესაძლებელია: 2020 04 14-მდე

(21) AP 2015 13796

(11) P 2017 6682 B

(73) გარეგინ ზახაროვი;

ზურაბ ასლამაზაშვილი;

გიორგი თავაძე;

გიორგი ონიაშვილი;

არჩილ ჭირაქაძე;

ავთანდილ ხვადაგიანი;

გიორგი მიქაბერიძე

(54) **სხმული შენადნობების მიღების ხერხი და მოწყობილობა**

პატენტის გაუქმების თარიღი: 2019 04 15

პატენტის მოქმედების აღდგენა შესაძლებელია: 2020 04 15-მდე

(21) AP 2002 7214

(11) P 2006 3742 B

(73) ინტელ კორპორეიშენ

(54) **არხის მახასიათებლის ბაზომგვის დინამიკური პროცედურა ადაპტიური მოდულაციისა და კოდირების ტექნიკისათვის**

პატენტის გაუქმების თარიღი: 2019 04 15

პატენტის მოქმედების აღდგენა შესაძლებელია: 2020 04 15-მდე

(21) AP 2003 8506

(11) P 2007 4148 B

(73) ბრისტოლ-მაიერს სკუიბ კო.

(54) **პიროლო- ტრიაზინ ანილინის ნაერთების გამომყვანა კინაზას ინჰიბიტორების სახით**

პატენტის გაუქმების თარიღი: 2019 04 15

პატენტის მოქმედების აღდგენა შესაძლებელია: 2020 04 15-მდე

(21) AP 2002 8717

(11) P 2008 4324 B

(73) ინტელ კორპორეიშენ

(54) **საბაზო საღებური და მომხმარებლის მოწყობილობა არხის ხარისხის ბაზომგვის დინამიკური პროცედურის შემასრულებლად ადაპტიური მოდულაციისა და კოდირების ტექნიკისათვის**

პატენტის გაუქმების თარიღი: 2019 04 15

პატენტის მოქმედების აღდგენა შესაძლებელია: 2020 04 15-მდე

(21) AP 2005 8755

(11) P 2006 3843 B

(73) გუგუ კონაველიძე

(54) **შიბაწვის დგუშიანი ორტაქტიანი ძრავა**

პატენტის გაუქმების თარიღი: 2019 04 21

პატენტის მოქმედების აღდგენა შესაძლებელია: 2020 04 21-მდე

(21) AP 2002 9929

(11) P 2012 5528 B

(73) ინტელ კორპორეიშენ

(54) **არხის ხარისხის ბაზომგვის დინამიკური პროცედურა ადაპტიური მოდულაციისა და კოდირების ტექნიკისათვის**

პატენტის გაუქმების თარიღი: 2019 04 15

პატენტის მოქმედების აღდგენა შესაძლებელია: 2020 04 15-მდე

პატენტების მოქმედების აღდგენის ვადის ამოწურვა

(21) AP 2006 10384

(11) P 2012 5474 B

(73) ინტერდიჯიტალ ტექნოლოჯი კორპორეიშენ

(54) **უსადენო კომუნიკაციის ხერხი და უსადენო ლოკალური ქსელი (WLAN) დაყრდნობის მართვის შეტყობინებების გადასაცემად**

პატენტის გაუქმების თარიღი: 2018 04 13

პატენტის მოქმედების აღდგენის ვადა ამოიწურა: 2019 04 13-მდე

(21) AP 2010 11766

(11) P 2014 6023 B

(73) მერაბ რუაძე

(54) **ელექტრომაგნიტური ამბრავი**

პატენტის გაუქმების თარიღი: 2018 04 22

პატენტის მოქმედების აღდგენის ვადა ამოიწურა: 2019 04 22-მდე

(21) AP 2014 13979

(11) P 2017 6675 B

(73) პუაიზერ ინკ.

(54) **იმიდაზო - ტრიაზინის წარმოებულები, როგორც PDE10-ის ინჰიბიტორები**

პატენტის გაუქმების თარიღი: 2018 04 23

პატენტის მოქმედების აღდგენის ვადა ამოიწურა: 2019 04 23-მდე

(21) AP 2001 6688

(11) P 2006 3798 B

(73) ლე ლაბორატუარ სერვიერ

(54) **N-[(S)-1-კარბოქსიპროპილ]-[S]-ალანინის ეთერების სინთეზის ხერხი და მათი გამოყენება პერინდოპრილის სინთეზში**

პატენტის გაუქმების თარიღი: 2018 04 10

პატენტის მოქმედების აღდგენის ვადა ამოიწურა: 2019 04 10-მდე

(21) AP 2003 8402

(11) P 2006 3822 B

(73) აზიენდე ქიმიჩე რიუნიტე ანჯელინი ფრანჩესკო ა.ც. რ.ა.ფ.ს.პ.ა.

(54) **დიკლოფენაკის საფუძველზე დამზადებული კომპოზიციები პირის ღრუსა და ხახის დაავადებათა აღზიდვის მკურნალობისათვის**

პატენტის გაუქმების თარიღი: 2018 04 16

პატენტის მოქმედების აღდგენის ვადა ამოიწურა: 2019 04 16-მდე

(21) AP 2004 9111

(11) P 2007 4183 B

(73) აზიენდე ქიმიჩე რიუნიტე ანჯელინი ფრანჩესკო ა.ც. რ.ა.ფ.ს.პ.ა.

(54) **ანალგეზიური აქტივობის მქონე ინდაგოლები**

პატენტის გაუქმების თარიღი: 2018 04 23

პატენტის მოქმედების აღდგენის ვადა ამოიწურა: 2019 04 23-მდე

სასარგებლო მოდელები

პატენტების მოქმედების აღდგენა

(21) AU 2010 11779

(11) U 2012 1697 Y

(73) ნინო ურუშაძე

(54) **ბენტონიტური თიხის(კერამიკ ოჯახების რაიონის სოფ. ასპანაში მოპოვებული მომწვანო-ცისფერი თიხის)გამოყენებით სამკურნალო და სამკურნალო-კოსმეტიკური აპლიკაციების დაზღვევის ხერხი**

პატენტი გაუქმებული იყო: 2018 04 30

პატენტის მოქმედების აღდგენის თარიღი: 2019 05 10

(21) AU 2013 12969

(11) U 2014 1812 Y

(73) ეთერ ქემერტელიძე;

მერი ალანია

(54) **რობინონის მიღების ხერხი**

პატენტი გაუქმებული იყო: 2019 01 17

პატენტის მოქმედების აღდგენის თარიღი: 2019 05 10

(21) AU 2015 13988

(11) U 2018 1977 Y

(73) თემურ ჩახუნაშვილი;

თემურაზ როყვა;

ჟიული ქებაძე;

მერაბ დადუნაშვილი;

ზინაიდა ვაწაძე

(54) **ანოდი ელექტროლიზური მანბანუმის დიოქსიდის მისაღებად**

პატენტი გაუქმებული იყო: 2018 11 09

პატენტის მოქმედების აღდგენის თარიღი: 2019 05 10

(21) AU 2015 13989

(11) U 2018 1978 Y

(73) თემურ ჩახუნაშვილი;

თემურაზ როყვა;

ჟიული ქებაძე;

ზინაიდა ვაწაძე;

მერაბ დადუნაშვილი

(54) **კათოდი ელექტროლიზური მანბანუმის დიოქსიდის მისაღებად**

პატენტი გაუქმებული იყო: 2018 11 09

პატენტის მოქმედების აღდგენის თარიღი: 2019 05 10

(21) AU 2016 14069

(11) U 2017 1928 Y

(73) სსიპ ინსტიტუტი „ოპტიკა“

(54) **ჰოლოგრაფიული კოლიმატორული სამიზნე**

პატენტი გაუქმებული იყო: 2019 02 25

პატენტის მოქმედების აღდგენის თარიღი: 2019 05 10

(21) AU 2016 14085
(11) U 2017 1926 Y
(73) გურამ მახარაძე;
არკადი რიკრიკაძე
(54) **ორბრახნილიანი სამფაზა ელექტრომანქანა.**
პატენტი გაუქმებული იყო: 2019 03 09
პატენტის მოქმედების აღდგენის თარიღი: 2019 05 10

პატენტების მოქმედების აღდგენის ვადის ამოწურვა

(21) AU 2013 13058
(11) U 2015 1870 Y
(73) შორა გაბრიჭიძე;
ნანი მიქავა;
ნატა გოგოხია
(54) **ქვევრის მქანოკუბი დამზადების ხერხი**
პატენტის გაუქმების თარიღი: 2018 04 16
პატენტის მოქმედების აღდგენის ვადა ამოიწურა: 2019 04 16-მდე

(21) AU 2015 13799
(11) U 2016 1897 Y
(73) ნათელა ანანიაშვილი
(54) **ელექტროლიტი ალუმინისა და მისი უნდადროების მონიკელებისათვის**
პატენტის გაუქმების თარიღი: 2018 04 16
პატენტის მოქმედების აღდგენის ვადა ამოიწურა: 2019 04 16-მდე

(21) AU 2016 14121
(11) U 2017 1937 Y
(73) შალვა ბიჭიაშვილი
(54) **მცენარეთა ფიზიოლოგიური მდგომარეობის განსაზღვრის ხერხი**
პატენტის გაუქმების თარიღი: 2018 04 19
პატენტის მოქმედების აღდგენის ვადა ამოიწურა: 2019 04 19-მდე

უფლებების გადაცემა

(21) AU 2013 12969
(11) U 2014 1812 Y
(54) **რობინინის მიღების ხერხი**
ახალი პატენტმფლობელი და მისამართი: ეთერ ქემერტელიძე (GE)
პეკინის ქ. 33ა, ბ. 40, 0160, თბილისი (GE);
მერი ალანია (GE)
ნუცუბიძის ქ. კორპ. 77ბ, ბ. 36, 0177, თბილისი (GE)
ყოფილი პატენტმფლობელი და მისამართი: ეთერ ქემერტელიძე
პეკინის ქ. 33ა, ბ. 40, 0160, თბილისი, საქართველო;
მერი ალანია
დოლიძის ქ. 20, ბ. 20, 0171, თბილისი, საქართველო
რეესტრში შეტანის თარიღი: 19 04 2019

ლიზაინები

რეგისტრაციის ბაუქმება

(11) D 2013 564 S

(73) ობშესტვო ს ოგრონიჩენოი ოტვეტსტვენოსტიუ „კრასნაია გორკა“ (RU)

ულ. ცენტრალნაია, დ. 70ა, 141014, მიტიში, მასკოვსკაია ობლასტ, რუსეთის ფედერაცია (RU)

(54) ბოთლი თამსახური სასმელებისათვის

(18) 2018 05 20

(58) 2019 04 18

(11) D 2013 560 S

(73) ზურაბ ბაქრაძე (GE)

ქ. შარტავას ქ. 38, ბ. 25, 0160, თბილისი, საქართველო (GE)

(54) ბრაზიკული სიმბოლო

(18) 2018 08 22

(58) 2019 04 18

სასაქონლო ნიშნები

რეგისტრაციის მოქმედების ვადის გაგრძელება

(111) M 1999 12328 R2

(156) 1999 06 08

(186) 2029 06 08

(732) ალ შავაფ გრუფ ფორ ინდასტრი ენდ
თრეიდ ლიმიტედ ლაიაბილითი კო.
(ალ აფრაჰ დეთერგენტს) ქ. ჰამა, ს/ყ 334,
სირიის არაბთა რესპუბლიკა

(111) M 1999 11799 R2

(156) 1999 04 19

(186) 2029 04 19

(732) შპს „კროკო“
რუსთაველის გამზ. 5, 0108, თბილისი,
საქართველო

(111) M 1999 11880 R2

(156) 1999 04 20

(186) 2029 04 20

(732) კოხე დი ლანა ს.პ.ა.
ზონა ინდუსტრიალე ს. ფიორა, 52037
სანსეპოლერო, არცეო, იტალია

(111) M 1999 12273 R2

(156) 1999 05 14

(186) 2029 05 14

(732) პედროლო ს.პ.ა.
ვია ენრიკო ფერმი, 7, 37047 სან-
ბონიფაჩო (ვერონა), იტალია

(111) M 1999 12358 R2

(156) 1999 06 15

(186) 2029 06 15

(732) ელი ლილი ენდ კომპანი
ლილი კორპორეიტ სენტერი,
ინდიანაპოლისი, ინდიანა, აშშ

(111) M 1999 12360 R2

(156) 1999 06 15

(186) 2029 06 15

(732) ელი ლილი ენდ კომპანი
ლილი კორპორეიტ სენტერი,
ინდიანაპოლისი, ინდიანა, აშშ

(111) M 1999 12364 R2

(156) 1999 06 15

(186) 2029 06 15

(732) ელი ლილი ენდ კომპანი

ლილი კორპორეიტ სენტერი,

ინდიანაპოლისი, ინდიანა, აშშ

(111) M 1999 12367 R2

(156) 1999 06 15

(186) 2029 06 15

(732) ელი ლილი ენდ კომპანი
ლილი კორპორეიტ სენტერი,
ინდიანაპოლისი, ინდიანა, აშშ

(111) M 2008 18518 R1

(156) 2008 06 16

(186) 2028 06 16

(732) ნიაზ დიასამიძე
ფალიაშვილის ქ. 33ა, 0179, თბილისი,
საქართველო;
ზაზა კორინთელი
ნუცუბიძის IV პლატო, კორპ. 21, ბ. 49,
0183, თბილისი, საქართველო;
გიორგი ბარამიძე
ფალიაშვილის ქ. 50, ბ.12, 0179,
თბილისი, საქართველო;
მარია ლანგესკაია
ტიციან ტაბიძის ქ. 10, 0179, თბილისი,
საქართველო;
ნიკა ანჯაფარიძე
კოსტავას ქ. 58, ბ. 3, 179, თბილისი,
საქართველო

(111) M 2009 19214 R1

(156) 2009 04 21

(186) 2029 04 21

(732) მარიოტ უორლდუაიდ კორპორეიშენ
10400 ფერნვუდ როუდი, ბეთეზდა,
მერილენდი 20817, აშშ

(111) M 2009 19473 R1

(156) 2009 06 29

(186) 2029 06 29

(732) ჰიუნდაი მოტორ კომპანი
231, იანგჯაი-დონგი, სეოლ-გუ, სეული,
კორეის რესპუბლიკა

(111) M 2009 19474 R1

(156) 2009 06 29

(186) 2029 06 29

(732) ჰიუნდაი მტორ კომპანი
231, იანგჯაი-დონგი, სეოხო-გუ, სეული,
კორეის რესპუბლიკა

(732) ასპენ გლობალ ინკორპორეტიდ
ჯბს პლაზა, კორნერ და სალექტე &
როიად როუდსი, გრენდ ბეი, მავრიკი

(111) M 2009 19475 R1
(156) 2009 06 29
(186) 2029 06 29
(732) ჰიუნდაი მტორ კომპანი
231, იანგჯაი-დონგი, სეოხო-გუ, სეული,
კორეის რესპუბლიკა

(111) M 1999 12082 R2
(156) 1999 05 10
(186) 2029 05 10
(732) ასპენ გლობალ ინკორპორეტიდ
ჯბს პლაზა, კორნერ და სალექტე &
როიად როუდსი, გრენდ ბეი, მავრიკი

(111) M 2009 19432 R1
(156) 2009 06 16
(186) 2029 06 16
(732) ვაიეტ ლლკ
235 ისტ 42-ე სტრიტი, ნიუ-იორკი,
ნიუ-იორკი 10017, აშშ

(111) M 1999 12083 R2
(156) 1999 05 10
(186) 2029 05 10
(732) ასპენ გლობალ ინკორპორეტიდ
ჯბს პლაზა, კორნერ და სალექტე &
როიად როუდსი, გრენდ ბეი, მავრიკი

(111) M 2009 19918 R1
(156) 2009 11 02
(186) 2029 11 02
(732) ხანჯოუ ჰაიკვიუენ დიჯიტალ
ტექნოლოჯი კო., ლტდ
No.555, ქიანმო როუდი, ბინცზიან
დისტრიკტი, ხანჯოუ, ჯეძიან პროვინსი,
ჩინეთის სახალხო რესპუბლიკა

(111) M 1999 11949 R2
(156) 1999 05 06
(186) 2029 05 06
(732) ასპენ გლობალ ინკორპორეტიდ
ჯბს პლაზა, კორნერ და სალექტე &
როიად როუდსი, გრენდ ბეი, მავრიკი

(111) M 2009 20025 R1
(156) 2009 11 18
(186) 2029 11 18
(732) ნოვარტის ავ
4002 ბაზელი, შვეიცარია

(111) M 1999 11951 R2
(156) 1999 05 06
(186) 2029 05 06
(732) ასპენ გლობალ ინკორპორეტიდ
ჯბს პლაზა, კორნერ და სალექტე &
როიად როუდსი, გრენდ ბეი, მავრიკი

(111) M 1999 11643 R2
(156) 1999 02 18
(186) 2029 02 18
(732) მაგნეტი მარელი ს.პ.ა.
ვიალე ადლო ბორლეტი 61/63, 20011
კორბეტა, მილანი, იტალია

(111) M 1999 12089 R2
(156) 1999 05 10
(186) 2029 05 10
(732) ასპენ გლობალ ინკორპორეტიდ
ჯბს პლაზა, კორნერ და სალექტე &
როიად როუდსი, გრენდ ბეი, მავრიკი

(111) M 1999 11746 R2
(156) 1999 03 17
(186) 2029 03 17
(732) ფეილო სილვანია ფიქსჩერ ნედერ-
ლანდს ბ.ვ.
პრინს ბერნჰარდპლეინ 200, 1097 JB
ამსტერდამი, ნიდერლანდები

(111) M 1999 12090 R2
(156) 1999 05 10
(186) 2029 05 10
(732) ასპენ გლობალ ინკორპორეტიდ
ჯბს პლაზა, კორნერ და სალექტე &
როიად როუდსი, გრენდ ბეი, მავრიკი

(111) M 1999 12076 R2
(156) 1999 05 10
(186) 2029 05 10

(111) M 1999 12091 R2
(156) 1999 05 10
(186) 2029 05 10
(732) ასპენ გლობალ ინკორპორეტიდ

ჯბს პლაზა, კორნერ ლა სალექტე &
როიალ როუდსი, გრენდ ბეი, მავრიკი

(111) M 1998 11347 R2

(156) 1998 12 18

(186) 2028 12 18

(732) ემერი ოლეოსემიკალს გმბჰ
პაულ-ტომას-შტრასე 56, 40599
დიუსელდორფი, გერმანია

(111) M 1998 11348 R2

(156) 1998 12 18

(186) 2028 12 18

(732) ემერი ოლეოსემიკალს გმბჰ
პაულ-ტომას-შტრასე 56, 40599
დიუსელდორფი, გერმანია

უფლებების სრული გადაცემა

(111) M 1997 5444 R

(732) ლეიკა კამერა აგ
ჰაუფტშტრასე 104, 2560 ნიდლაუ,
შვეიცარია

(770) ზინარ ფოტოგრაფი აგ
ფარბჰოფშტრასე 21, 8048 ციურიხი,
შვეიცარია

(580) 17 04 2019

(111) M 1997 6255 R

(732) სამსონ აკტიენგეზელშაფტ
ვაისმიულერშტრასე 3, 60314 მაინის
ფრანკფურტი, გერმანია

(770) სამსონ პროზესაუტომატიონ გმბჰ
ვაისმიულერშტრასე 3, 60314
ფრანკფურტი, გერმანია

(580) 05 04 2019

გფლოგელის სახელის და/ან მისამართის ცვლილება

(111) M 1999 12273 R
(732) პედროლო ს.პ.ა.
ვია ენრიკო ფერმი, 7, 37047 სან-
ბონიფაჩო (ვერონა), იტალია
(770) პედროლო ს.პ.ა.
ვია ენრიკო ფერმი, 75/0, 37047 სან-
ბონიფაჩო (ვერონა), იტალია
(580) 10 04 2019

(111) M 1997 6255 R
(732) სამსონ პროზესაუტომაციონ გმბჰ
ვაისმიულერშტრასე 3, 60314
ფრანკფურტი, გერმანია
(770) სამსონმატიკ გმბჰ
ვაისმიულერშტრასე 3, 60314
ფრანკფურტი, გერმანია
(580) 05 04 2019

(111) M 1999 12318 R
(732) რაინმეტალ აუტომოტივ აგ
კარლ-შმიდტ-შტრასე 2-8, 74172
ნეკარსულმი, გერმანია
(770) კსპგ აგ
კარლ-შმიდტ-შტრასე 2-8, 74172
ნეკარსულმი, გერმანია
(580) 04 04 2019

(111) M 1998 11347 R
(732) ემერი ოლეოხემიკალს გმბჰ
პაულ-ტომას-შტრასე 56, 40599
დიუსელდორფი, გერმანია
(770) კოგნის ოლეოქემიკალს გმბჰ
ჰენკელშტრასე 67, 40589
დიუსელდორფი, გერმანია
(580) 22 03 2019

(111) M 1998 11348 R
(732) ემერი ოლეოხემიკალს გმბჰ
პაულ-ტომას-შტრასე 56, 40599
დიუსელდორფი, გერმანია
(770) კოგნის ოლეოქემიკალს გმბჰ
ჰენკელშტრასე 67, 40589
დიუსელდორფი, გერმანია
(580) 22 03 2019

(111) M 1999 12093 R
(732) სოლვეი ფრანს
25, რიუ დე კლიში, F-75009 პარიზი,
საფრანგეთი
(770) როდია (საფრანგეთის სააქციო
საზოგადოება)
110 ესპლანად შარლ დე გოლ-იმებლ
კორ დეფანს-ტური A-92400 კურბევუა,
საფრანგეთი
(580) 12 04 2019

სასაქონლო ნიშნების რეგისტრაციის შეწყვეტა

(111) M 2008 18764 R
(151) 2008 10 16
(732) შპს „ბედია“
სოფარაულის ქ. 25, 0119, თბილისი,
საქართველო

ოტვეტსტვენოსტიუ „არლაინ“
პროსპექტ აბაია 50ა, 050008, აღმატი,
ყაზახეთი

(111) M 2008 18765 R
(151) 2008 10 16
(732) სს „ქართული კრედიტი“
აღ. ყაზბეგის გამზ. 30, 0177, თბილისი,
საქართველო

(111) M 2008 18761 R
(151) 2008 10 09
(732) შპს „ჟორჟოლიანი ტრეიდინგი“
ჟიული შარტავას ქ. 43, 0160, თბილისი,
საქართველო

(111) M 2008 18681 R
(151) 2008 09 17
(732) შპს „ეი-ბი-სი ფარმაცოუტიკალს“
ლისის ტბა 1, 0177, თბილისი,
საქართველო

(111) M 2008 18723 R
(151) 2008 09 26
(732) შპს „ჟორჟოლიანი ტრეიდინგი“
ჟიული შარტავას ქ. 43, 0160, თბილისი,
საქართველო

(111) M 2008 18658 R
(151) 2008 08 29
(732) შპს „ატლანტიკა“
გიორგი ბრწყინვალეს ქ. 21, 0131,
თბილისი, საქართველო

(111) M 2008 18724 R
(151) 2008 09 26
(732) შპს „ჟორჟოლიანი ტრეიდინგი“
ჟიული შარტავას ქ. 43, 0160, თბილისი,
საქართველო

(111) M 2008 18659 R
(151) 2008 08 29
(732) ელენე აბაზაძე
ილია ჭავჭავაძის გამზ. 54ა, 0179,
თბილისი, საქართველო

(111) M 2008 18725 R
(151) 2008 09 26
(732) შპს „ჟორჟოლიანი ტრეიდინგი“
ჟიული შარტავას ქ. 43, 0160, თბილისი,
საქართველო

(111) M 2008 18766 R
(151) 2008 10 16
(732) შპს „კასპერ ჯორჯია“
პეკინის ქ. 16/20, 0194, თბილისი,
საქართველო

(111) M 2008 18683 R
(151) 2008 09 17
(732) ბექა მიქაუტაძე
ნუცუბიძის ქ. 211, კორპ. 4, ბ. 40-41, 0186,
თბილისი, საქართველო

(111) M 2008 18767 R
(151) 2008 10 16
(732) ტოვარისჩესტვო ს ოგრანიჩენო
ოტვეტსტვენოსტიუ „არლაინ“
პროსპექტ აბაია 50ა, აღმატი 050008,
ყაზახეთი

(111) M 2008 18625 R
(151) 2008 07 31
(732) შპს „პოლუ“
ვახუშტი ბაგრატიონის ქ. 23, 0154,
თბილისი, საქართველო

(111) M 2008 18768 R
(151) 2008 10 16
(732) ტოვარისჩესტვო ს ოგრანიჩენო

(111) M 2008 18663 R
(151) 2008 08 29
(732) შპს „ვაინმენ შპს“
გულიაშვილის ქ. 11, 0105, თბილისი,
საქართველო

(111) M 2008 18769 R
 (151) 2008 10 16
 (732) შპს „ბემონი“
 მიცკევიჩის ქ. 21/23, 0194, თბილისი,
 საქართველო

(111) M 2008 18787 R
 (151) 2008 10 16
 (732) ანდალუს ალ შარქ ჯენერალ
 ტრეიდინგ (ლლკ)
 P.O. Box 113518, დუბაი, არაბთა
 გაერთიანებული საამიროები

(111) M 2008 18770 R
 (151) 2008 10 16
 (732) შპს „სამეფო“
 ნიკეას ქ., II შესახვ. 2ა, ქუთაისი, 4600,
 საქართველო

(111) M 2008 18700 R
 (151) 2008 09 17
 (732) შპს „ტერა 1 აეროპორტი“
 შარდენის ქ. 14, 0105, თბილისი,
 საქართველო

(111) M 2008 18776 R
 (151) 2008 10 16
 (732) შპს „კინოქალაქი“
 ილია ჭავჭავაძის გამზ. 11, 0179,
 თბილისი, საქართველო

(111) M 2008 18788 R
 (151) 2008 10 16
 (732) შპს „სოფია +“
 ვაჟა-ფშაველას გამზ., VII კვარტ.,
 კორპ. 6, ბ. 20, 0186, თბილისი,
 საქართველო

(111) M 2008 18782 R
 (151) 2008 10 16
 (732) შპს „იბერიან პინტომარინ აკუაკალჩე“
 მემედ აბაშიძის ქ. 56, ბ. 21, ბათუმი, 6000,
 საქართველო

(111) M 2008 18790 R
 (151) 2008 10 16
 (732) შპს „ტურისტ სტოპი“
 ვაჟა-ფშაველას გამზ. 13, ბ. 15, 0160,
 თბილისი, საქართველო

(111) M 2008 18783 R
 (151) 2008 10 16
 (732) სს „პროკრედიტ ბანკი“
 დ. აღმაშენებლის გამზ. 0112, თბილისი,
 საქართველო

(111) M 2008 18791 R
 (151) 2008 10 16
 (732) სს „სახალხო დაზღვევა“
 ილია ჭავჭავაძის გამზ. 74, 0162,
 თბილისი, საქართველო

(111) M 2008 18784 R
 (151) 2008 10 16
 (732) ვიქტორ ბუაჩიძე
 ირაკლი აბაშიძის ქ. 68, ბ. 8, 0162,
 თბილისი, საქართველო

(111) M 2008 18792 R
 (151) 2008 10 16
 (732) რეიდილ ჰოლდინგს ინკ.
 ტრიდენტ ჩეიმბერსი, უიკჰემს ქეი, პ.ო.
 ბოქს 146, როუდ-ტაუნი, ტორტოლა,
 ვირჯინის კუნძულები (ბრიტანეთის)

(111) M 2008 18785 R
 (151) 2008 10 16
 (732) ვიქტორ ბუაჩიძე
 ირაკლი აბაშიძის ქ. 68, ბ. 8, 0162,
 თბილისი, საქართველო

(111) M 2008 18714 R
 (151) 2008 09 17
 (732) შპს „რადიომაუწყებლობა ბავშვებისა და
 ახალგაზრდებისათვის“
 ვაჟა-ფშაველას გამზ. 76/ბ, 1086,
 თბილისი, საქართველო

(111) M 2008 18786 R
 (151) 2008 10 16
 (732) ვალიდ არფუშ
 ულ. კრუგლოუნოვერსიტეტსკაია, დ. 14,
 კვ. 21, კიევი, უკრაინა

(111) M 2008 18795 R
 (151) 2008 10 16
 (732) ბაიერ კონსიუმერ ქეა ავ

პეტერ მერიან შტრ. 84, 4052 ბაზელი, შვეიცარია	(111) M 2008 18805 R (151) 2008 10 16 (732) ნემიროვ ინტელექტუალ პროპერტი ისტებლიშმენტ ჰაუს რესშტაინერი, ს/ყ 634/შტედტლი 31, LI-9490, ვადუცი, ლიხტენშტაინი
(111) M 2008 18797 R (151) 2008 10 16 (732) შპს „ბედვი“ გაგარინის ქ. 21, 3700, რუსთავი, საქართველო	(111) M 2008 18806 R (151) 2008 10 16 (732) ნემიროვ ინტელექტუალ პროპერტი ისტებლიშმენტ ჰაუს რესშტაინერი, ს/ყ 634/შტედტლი 31, LI-9490, ვადუცი, ლიხტენშტაინი
(111) M 2008 18715 R (151) 2008 09 17 (732) კორნელი ქორჩილავა მიქაბერიძის ქ. 37, 4400, ფოთი, საქართველო	(111) M 2008 18807 R (151) 2008 10 16 (732) ნემიროვ ინტელექტუალ პროპერტი ისტებლიშმენტ ჰაუს რესშტაინერი, ს/ყ 634/შტედტლი 31, LI-9490, ვადუცი, ლიხტენშტაინი
(111) M 2008 18716 R (151) 2008 09 17 (732) ვახტანგ მგელიაშვილი საირმის ქ., კორპ. 8, ბ. 30, 0194, თბილისი, საქართველო	(111) M 2008 18808 R (151) 2008 10 16 (732) ნემიროვ ინტელექტუალ პროპერტი ისტებლიშმენტ ჰაუს რესშტაინერი, ს/ყ 634/შტედტლი 31, LI-9490, ვადუცი, ლიხტენშტაინი
(111) M 2008 18801 R (151) 2008 10 16 (732) ნემიროვ ინტელექტუალ პროპერტი ისტებლიშმენტ ჰაუს რესშტაინერი, ს/ყ 634/შტედტლი 31, LI-9490, ვადუცი, ლიხტენშტაინი	(111) M 2008 18809 R (151) 2008 10 16 (732) ნემიროვ ინტელექტუალ პროპერტი ისტებლიშმენტ ჰაუს რესშტაინერი, ს/ყ 634/შტედტლი 31, LI-9490, ვადუცი, ლიხტენშტაინი
(111) M 2008 18802 R (151) 2008 10 16 (732) ნემიროვ ინტელექტუალ პროპერტი ისტებლიშმენტ ჰაუს რესშტაინერი, ს/ყ 634/შტედტლი 31, LI-9490, ვადუცი, ლიხტენშტაინი	(111) M 2008 18811 R (151) 2008 10 16 (732) ნემიროვ ინტელექტუალ პროპერტი ისტებლიშმენტ ჰაუს რესშტაინერი, ს/ყ 634/შტედტლი 31, LI-9490, ვადუცი, ლიხტენშტაინი
(111) M 2008 18803 R (151) 2008 10 16 (732) ნემიროვ ინტელექტუალ პროპერტი ისტებლიშმენტ ჰაუს რესშტაინერი, ს/ყ 634/შტედტლი 31, LI-9490, ვადუცი, ლიხტენშტაინი	(111) M 2008 18812 R (151) 2008 10 16 (732) ნემიროვ ინტელექტუალ პროპერტი ისტებლიშმენტ ჰაუს რესშტაინერი, ს/ყ 634/შტედტლი 31, LI-9490, ვადუცი, ლიხტენშტაინი
(111) M 2008 18804 R (151) 2008 10 16 (732) ნემიროვ ინტელექტუალ პროპერტი ისტებლიშმენტ ჰაუს რესშტაინერი, ს/ყ 634/შტედტლი 31, LI-9490, ვადუცი, ლიხტენშტაინი	

(111) M 2008 18813 R
(151) 2008 10 16
(732) ნემიროფ ინტელექტუალ პროპერტი
ისტებლიშმენტ
ჰაუს რესშტაინერი, ს/ყ 634/შტედტლი 31,
LI-9490, ვადუცი, ლისტენშტაინი

(111) M 2008 18814 R
(151) 2008 10 16
(732) ნემიროფ ინტელექტუალ პროპერტი
ისტებლიშმენტ
ჰაუს რესშტაინერი, ს/ყ 634/შტედტლი 31,
LI-9490, ვადუცი, ლისტენშტაინი

(111) M 2008 18815 R
(151) 2008 10 16
(732) ნემიროფ ინტელექტუალ პროპერტი
ისტებლიშმენტ
ჰაუს რესშტაინერი, ს/ყ 634/შტედტლი 31,
LI-9490, ვადუცი, ლისტენშტაინი

(111) M 2018 29836 R
(151) 2018 06 21
(732) ანდრო ჭიაბრიშვილი
ცოტნე დადიანის ქ. 319, ბ. 8, 0192,
თბილისი, საქართველო
(141) 2019 05 03

სისტემური საძიებლები

გამოგონებები

**საერთაშორისო კლასიფიკაციის ინდექსის და განაცხადის
გამოქვეყნების ნომრის შესაბამისობის ცხრილი**

საერთაშორისო კლასიფიკაციის ინდექსი (51)	განაცხადის გამოქვეყნების ნომერი (10)
A 61 K 9/32; A 01 N 33/08	AP 2019 14035 A
A 61 K 31/495; A 61 P 25/24; A 61 P 25/28; A 61 P 25/18; C 07 D 295/096; C 07 D 207/28	AP 2019 14622 A

**განაცხადის გამოქვეყნების ნომრის და საერთაშორისო
კლასიფიკაციის ინდექსის შესაბამისობის ცხრილი**

განაცხადის გამოქვეყნების ნომერი (10)	საერთაშორისო კლასიფიკაციის ინდექსი (51)
AP 2019 14035 A	A 61 K 9/32; A 01 N 33/08
AP 2019 14622 A	A 61 K 31/495; A 61 P 25/24; A 61 P 25/28; A 61 P 25/18; C 07 D 295/096; C 07 D 207/28

**საერთაშორისო კლასიფიკაციის ინდექსის, პატენტის ნომრისა
და გამოქვეყნების ნომრის შესაბამისობის ცხრილი**

საერთაშორისო კლასიფიკაციის ინდექსი (51)	პატენტის ნომერი (11)	განაცხადის გამოქვეყნების ნომერი (10)
A 61 K 8/37 ; A 61 K 8/92; A 61 K 8/67; A 61 K 8/04	P 2019 6971 B	AP 2019 14731 A

**პატენტის ნომრის, განაცხადის გამოქვეყნების ნომრისა
და საერთაშორისო კლასიფიკაციის ინდექსის შესაბამისობის ცხრილი**

პატენტის ნომერი (11)	განაცხადის გამოქვეყნების ნომერი (10)	საერთაშორისო კლასიფიკაციის ინდექსი (51)
P 2019 6971 B	AP 2019 14731 A	A 61 K 8/37 ; A 61 K 8/92; A 61 K 8/67; A 61 K 8/04

**განაცხადის ნომრის, განაცხადის გამოქვეყნების ნომრისა
და პატენტის ნომრის შესაბამისობის ცხრილი**

განაცხადის ნომერი (21)	განაცხადის გამოქვეყნების ნომერი (10)	პატენტის ნომერი (11)
AP 2016 14731	AP 2019 14731 A	P 2019 6971 B

სასარგებლო მოდელები

საერთაშორისო კლასიფიკაციის ინდექსის, პატენტის ნომრისა და გამოქვეყნების ნომრის შესაბამისობის ცხრილი

საერთაშორისო კლასიფიკაციის ინდექსი (51)	პატენტის ნომერი (11)	ბანაცხადის გამოქვეყნების ნომერი (10)
A 01 C 23/00	AU 2019 2008 U	AU 2018 14419 U
A 23 B 7/00	AU 2019 2007 U	AU 2018 14621 U

პატენტის ნომრის, ბანაცხადის გამოქვეყნების ნომრისა და საერთაშორისო კლასიფიკაციის ინდექსის შესაბამისობის ცხრილი

პატენტის ნომერი (11)	ბანაცხადის გამოქვეყნების ნომერი (10)	საერთაშორისო კლასიფიკაციის ინდექსი (51)
AU 2019 2007 U	AU 2018 14621 U	A 23 B 7/00
AU 2019 2008 U	AU 2018 14419 U	A 01 C 23/00

ბანაცხადის ნომრის, ბანაცხადის გამოქვეყნების ნომრისა და პატენტის ნომრის შესაბამისობის ცხრილი

ბანაცხადის ნომერი (21)	ბანაცხადის გამოქვეყნების ნომერი (10)	პატენტის ნომერი (11)
AU 2017 14419 U	AU 2018 14419 U	AU 2019 2008 U
AU 2017 14621 U	AU 2018 14621 U	AU 2019 2007 U

ღიზინები

საერთაშორისო კლასიფიკაციის ინდექსის, პატენტის ნომრისა და გამოქვეყნების ნომრის შესაბამისობის ცხრილი

საერთაშორისო კლასიფიკაციის ინდექსი (51)	რეგისტრაციის ნომერი (11)	ბანაცხადის გამოქვეყნების ნომერი (10)
12-08	D 2019 806 S	AD 2019 1053 S
12-08	D 2019 807 S	AD 2019 1055 S
16-06	D 2019 805 S	AD 2019 1049 S
25-01; 25-02	D 2019 804 S	AD 2019 1047 S

**პატენტის ნომრის, განაცხადის გამოქვეყნების ნომრისა
და საერთაშორისო კლასიფიკაციის ინდექსის შესაბამისობის ცხრილი**

რეგისტრაციის ნომერი (11)	განაცხადის გამოქვეყნების ნომერი (10)	საერთაშორისო კლასიფიკაციის ინდექსი (51)
D 2019 804 S	AD 2019 1047 S	25-01; 25-02
D 2019 805 S	AD 2019 1049 S	16-06
D 2019 806 S	AD 2019 1053 S	12-08
D 2019 807 S	AD 2019 1055 S	12-08

**განაცხადის ნომრის, განაცხადის გამოქვეყნების ნომრისა
და პატენტის ნომრის შესაბამისობის ცხრილი**

განაცხადის ნომერი (21)	განაცხადის გამოქვეყნების ნომერი (10)	რეგისტრაციის ნომერი (11)
AD 2018 1047	AD 2019 1047 S	D 2019 804 S
AD 2018 1049	AD 2019 1049 S	D 2019 805 S
AD 2018 1053	AD 2019 1053 S	D 2019 806 S
AD 2018 1055	AD 2019 1055 S	D 2019 807 S

სასაქონლო ნიშნები

რეგისტრაციის ნომრის, განაცხადის ნომრის,
განაცხადის გამოქვეყნების ნომრისა და ბიულეტენის ნომრის
შესაბამისობის ცხრილი

რეგისტრაციის ნომერი (11)	განაცხადის ნომერი (210)	განაცხადის გამოქვეყნების ნომერი (260)	ბიულეტენის ნომერი
1	2	3	4
M 2019 31101 R	AM 102264	-	9(517)2019
M 2019 31102 R	AM 102543	-	9(517)2019
M 2019 31103 R	AM 102557	-	9(517)2019
M 2019 31104 R	AM 102560	-	9(517)2019
M 2019 31105 R	AM 102531	-	9(517)2019
M 2019 31106 R	AM 102823	-	9(517)2019
M 2019 31107 R	AM 102809	-	9(517)2019
M 2019 31108 R	AM 102816	-	9(517)2019
M 2019 31109 R	AM 102250	-	9(517)2019
M 2019 31110 R	AM 102813	-	9(517)2019
M 2019 31111 R	AM 102696	-	9(517)2019
M 2019 31112 R	AM 102702	-	9(517)2019
M 2019 31113 R	AM 102703	-	9(517)2019
M 2019 31114 R	AM 102705	-	9(517)2019
M 2019 31115 R	AM 102725	-	9(517)2019
M 2019 31116 R	AM 95886	AM 2018 95886 A	20(504)2018
M 2019 31117 R	AM 95931	AM 2018 95931 A	19(503)2018
M 2019 31118 R	AM 96272	AM 2018 96272 A	23(507)2018
M 2019 31119 R	AM 96284	AM 2018 96284 A	23(507)2018
M 2019 31120 R	AM 96370	AM 2018 96370 A	19(503)2018
M 2019 31121 R	AM 96556	AM 2019 96556 A	1(509)2019
M 2019 31122 R	AM 96766	AM 2018 96766 A	21(505)2018
M 2019 31123 R	AM 96770	AM 2018 96770 A	21(505)2018
M 2019 31124 R	AM 96811	AM 2018 96811 A	21(505)2018
M 2019 31125 R	AM 96860	AM 2018 96860 A	23(507)2018
M 2019 31126 R	AM 97013	AM 2018 97013 A	21(505)2018
M 2019 31127 R	AM 97179	AM 2018 97179 A	23(507)2018
M 2019 31128 R	AM 97187	AM 2018 97187 A	23(507)2018
M 2019 31129 R	AM 97211	AM 2018 97211 A	23(507)2018
M 2019 31130 R	AM 97388	AM 2018 97388 A	22(506)2018
M 2019 31131 R	AM 97402	AM 2019 97402 A	1(509)2019
M 2019 31132 R	AM 97443	AM 2019 97443 A	1(509)2019
M 2019 31133 R	AM 97445	AM 2019 97445 A	1(509)2019
M 2019 31134 R	AM 97446	AM 2019 97446 A	1(509)2019
M 2019 31135 R	AM 97456	AM 2018 97456 A	23(507)2018
M 2019 31136 R	AM 97466	AM 2018 97466 A	24(508)2018
M 2019 31137 R	AM 97689	AM 2018 97689 A	24(508)2018
M 2019 31138 R	AM 97690	AM 2019 97690 A	1(509)2019
M 2019 31139 R	AM 97783	AM 2018 97783 A	24(508)2018
M 2019 31140 R	AM 97789	AM 2018 97789 A	24(508)2018
M 2019 31141 R	AM 97790	AM 2018 97790 A	24(508)2018
M 2019 31142 R	AM 97792	AM 2018 97792 A	24(508)2018
M 2019 31143 R	AM 97807	AM 2019 97807 A	1(509)2019
M 2019 31144 R	AM 97808	AM 2019 97808 A	1(509)2019
M 2019 31145 R	AM 97809	AM 2019 97809 A	1(509)2019
M 2019 31146 R	AM 97896	AM 2018 97896 A	24(508)2018

1	2	3	4
M 2019 31147 R	AM 97899	AM 2018 97899 A	24(508)2018
M 2019 31148 R	AM 97958	AM 2019 97958 A	1(509)2019
M 2019 31149 R	AM 96077	AM 2018 96077 A	15(499)2018
M 2019 31150 R	AM 96078	AM 2018 96078 A	15(499)2018
M 2019 31151 R	AM 97164	AM 2018 97164 A	21(505)2018
M 2019 31152 R	AM 97165	AM 2018 97165 A	21(505)2018
M 2019 31153 R	AM 97410	AM 2018 97410 A	23(507)2018
M 2019 31154 R	AM 102811	-	9(517)2019
M 2019 31155 R	AM 102544	-	9(517)2019
M 2019 31156 R	AM 102559	-	9(517)2019
M 2019 31157 R	AM 102724	-	9(517)2019
M 2019 31158 R	AM 102695	-	9(517)2019

ბანაცხადის გამოქვეყნების ნომრის და ბანაცხადის ნომრის შესაბამისობის ცხრილი

ბანაცხადის გამოქვეყნების ნომერი (260)	ბანაცხადის ნომერი (210)	1	2
1	2		
AM 2019 94169 A	AM 94169	AM 2019 99453 A	AM 99453
AM 2019 95028 A	AM 95028	AM 2019 99454 A	AM 99454
AM 2019 95029 A	AM 95029	AM 2019 99455 A	AM 99455
AM 2019 95362 A*	AM 95362	AM 2019 99456 A	AM 99456
AM 2019 98673 A	AM 98673	AM 2019 99460 A	AM 99460
AM 2019 98962 A	AM 98962	AM 2019 99463 A	AM 99463
AM 2019 99194 A	AM 99194	AM 2019 99501 A	AM 99501
AM 2019 99299 A	AM 99299	AM 2019 99517 A	AM 99517
AM 2019 99302 A	AM 99302	AM 2019 99672 A	AM 99672
AM 2019 99306 A	AM 99306	AM 2019 99759 A	AM 99759
AM 2019 99307 A	AM 99307	AM 2019 99761 A	AM 99761
AM 2019 99311 A	AM 99311	AM 2019 99774 A	AM 99774
AM 2019 99327 A	AM 99327	AM 2019 99936 A	AM 99936
AM 2019 99328 A	AM 99328	AM 2019 99937 A	AM 99937
AM 2019 99335 A	AM 99335	AM 2019 99941 A	AM 99941
AM 2019 99336 A	AM 99336	AM 2019 99942 A	AM 99942
AM 2019 99349 A	AM 99349	AM 2019 99944 A	AM 99944
AM 2019 99352 A	AM 99352	AM 2019 99945 A	AM 99945
AM 2019 99367 A	AM 99367	AM 2019 99953 A	AM 99953
AM 2019 99430 A	AM 99430	AM 2019 99954 A	AM 99954
AM 2019 99434 A	AM 99434	AM 2019 99990 A	AM 99990
AM 2019 99441 A	AM 99441	AM 2019 99992 A	AM 99992
AM 2019 99444 A	AM 99444	AM 2019 99993 A	AM 99993
AM 2019 99445 A	AM 99445	AM 2019 99994 A	AM 99994
AM 2019 99452 A	AM 9452	AM 2019 99995 A	AM 99995
		AM 2019 99996 A	AM 99996
		AM 2019 99997 A	AM 99997
		AM 2019 99998 A	AM 99998
		AM 2019 99999 A	AM 99999

ბანაცხადის გამოქვეყნების ნომრის საძიებელი საქონლისა
და/ან მომსახურების კლასის მიხედვით

საქონლისა და/ან მომსახურების კლასი (511)	ბანაცხადის გამოქვეყნების ნომერი (260)
1	2
1	AM 2019 99306 A
2	AM 2019 99352 A
3	AM 2019 99328 A
3	AM 2019 99336 A
3	AM 2019 99463 A
5	AM 2019 94169 A
5	AM 2019 99335 A
5	AM 2019 99349 A
5	AM 2019 99463 A
5	AM 2019 99936 A
5	AM 2019 99937 A
5	AM 2019 99941 A
5	AM 2019 99942 A
5	AM 2019 99944 A
5	AM 2019 99945 A
5	AM 2019 99990 A
5	AM 2019 99992 A
5	AM 2019 99993 A
5	AM 2019 99994 A
5	AM 2019 99995 A
5	AM 2019 99996 A
5	AM 2019 99997 A
5	AM 2019 99998 A
5	AM 2019 99999 A
7	AM 2019 99759 A
7	AM 2019 99761 A
9	AM 2019 99367 A
9	AM 2019 99672 A
10	AM 2019 99463 A
11	AM 2019 99444 A
11	AM 2019 99445 A
12	AM 2019 99434 A
12	AM 2019 99452 A
12	AM 2019 99453 A
12	AM 2019 99454 A
12	AM 2019 99455 A
12	AM 2019 99456 A
12	AM 2019 99517 A

1	2
12	AM 2019 99759 A
12	AM 2019 99761 A
12	AM 2019 99774 A
14	AM 2019 99302 A
16	AM 2019 99302 A
18	AM 2019 99302 A
21	AM 2019 99302 A
24	AM 2019 99302 A
25	AM 2019 99302 A
28	AM 2019 99302 A
30	AM 2019 98962 A
30	AM 2019 99327 A
32	AM 2019 99311 A
33	AM 2019 99430 A
33	AM 2019 99460 A
34	AM 2019 99501 A
35	AM 2019 95362 A*
35	AM 2019 98673 A
35	AM 2019 98962 A
35	AM 2019 99302 A
35	AM 2019 99517 A
35	AM 2019 99672 A
36	AM 2019 99672 A
36	AM 2019 99953 A
36	AM 2019 99954 A
37	AM 2019 99306 A
39	AM 2019 99672 A
41	AM 2019 95028 A
41	AM 2019 95029 A
41	AM 2019 99302 A
41	AM 2019 99307 A
42	AM 2019 98673 A
42	AM 2019 99672 A
43	AM 2019 95028 A
43	AM 2019 95029 A
43	AM 2019 99194 A
43	AM 2019 99299 A
43	AM 2019 99307 A
43	AM 2019 99441 A
44	AM 2019 99328 A
44	AM 2019 99336 A
45	AM 2019 98673 A

დაჩქარებული პროცედურით რეგისტრირებული სასაქონლო ნიშნის ნომრის საძიებელი საქონლისა და/ან მომსახურების კლასის მიხედვით

საქონლისა და/ან მომსახურების კლასი (51)	დაჩქარებული პროცედურით რეგისტრირებული სასაქონლო ნიშნის ნომერი (11)
5	M 2019 31107 R
5	M 2019 31111 R
5	M 2019 31112 R
5	M 2019 31113 R
5	M 2019 31114 R
5	M 2019 31115 R
6	M 2019 31101 R
9	M 2019 31158 R
12	M 2019 31101 R
12	M 2019 31102 R
29	M 2019 31109 R
30	M 2019 31106 R
30	M 2019 31109 R
30	M 2019 31110 R
30	M 2019 31157 R
33	M 2019 31155 R
35	M 2019 31101 R
35	M 2019 31102 R
35	M 2019 31105 R
35	M 2019 31108 R
35	M 2019 31156 R
35	M 2019 31158 R
36	M 2019 31103 R
36	M 2019 31104 R
36	M 2019 31156 R
36	M 2019 31158 R
37	M 2019 31101 R
38	M 2019 31101 R
39	M 2019 31101 R
39	M 2019 31156 R
42	M 2019 31101 R
43	M 2019 31106 R
43	M 2019 31154 R

სამრეწველო საკუთრების
ოფიციალური ბიულეტენი

9(517)

გამოგონებები
სასარგებლო მოდელები
დიზაინები
სასაქონლო ნიშნები
საქონლის ადგილწარმოშობის დასახელება

მთავარი რედაქტორი:	ნ. ბებრიშვილი
პორექტორი:	ლ. ჭანტურია
დამაკაბადონებელი:	მ. ორდენიძე
	ქ. სვანიძე
პოლიგრაფიული ჯგუფი:	მ. მეჩტიშვილი
	ი. გოგოლაშვილი
	ლ. დოლიძე

ხელმოწერილია გამოსაცემად: 2019 05 08

ტირაჟი: 25
შეკვეთა №9

ბიულეტენის ელექტრონული ვერსიის გაცნობა შესაძლებელია საქპატენტის ვებგვერდზე.